



MODEL X

2015–2020

車主手冊



軟件版本：2024.44.25.3

Hong Kong

你的車主手冊

若要查閱為你的車輛度身訂造的新鮮重要資訊，請在車輛觸控式螢幕上輕觸程式啟動器，然後選取「手冊」應用程式，查閱車主手冊。該資訊僅適用於你的車輛，具體取決於你購買的功能、車輛配置、銷售區域和軟件版本。反之，Tesla 在其他地方提供的車主資訊乃根據需要進行更新，並且可能不包括您車輛特有的資訊。

發行說明

更新軟件後，有關新功能的資訊將顯示在觸控式螢幕上，並可以隨時透過在「手冊」應用程式中選擇版本說明標籤，或輕觸控制 > 軟件 > 版本說明查閱。如果車主手冊中有關如何駕駛車輛的內容與發行說明中的內容有衝突，則以發行說明的內容為準。

圖例和產品規格

本文件中提供之圖例僅用作示範目的。因應車輛選件、軟件版本及市場區域，你的 Tesla 觸控式螢幕所顯示資訊可能略有不同。

本文件中所含之所有規格與說明已於列印之時驗證，均準確無誤。但是，因 Tesla 致力於不斷改進，我們保留隨時修改產品之權利。如要傳達本手冊中的任何錯誤或遺漏，請發送電郵至：ownersmanualfeedback@tesla.com。

安全資訊

您可以在您的 Model X 觸控式螢幕上的車主手冊中找到安全資訊。

關於你的 Model X 的詳細資訊，請瀏覽你所在地區的 Tesla 網站登入你的 Tesla 帳戶，或註冊以獲取一個帳戶。

如對 Model X 有任何疑問或意見，請致電 Tesla。如欲查找所在地區之聯絡電話號碼，請瀏覽 www.tesla.com，在網頁底部選取所在地區，然後檢視聯絡資訊。

© 2012-2025 TESLA, INC.

本文件所有內容及所有車輛軟件皆受 Tesla, Inc. 及其授權方的版權及其他知識產權保障。若未事先獲得 Tesla, Inc. 及其授權人書面許可，則不得對資料中全部或部分內容進行修改、再現或複製。可根據要求提供其他資訊。此處顯示 Tesla, Inc. 在美國及其他國家的商標或註冊商標：

MODEL 3

MODEL S

TESLA

TESLA ROADSTER

MODEL Y

MODEL X

TESLA MOTORS

T E S L A





概覽.....	3	Autopilot 自動輔助駕駛.....	106
外部.....	3	關於 Autopilot 自動輔助駕駛.....	106
車內.....	4	Autopilot 自動輔助駕駛功能.....	108
觸控式螢幕.....	6	主動巡航控制.....	113
內部電子裝置.....	10	自動輔助轉向.....	118
儀錶板.....	11	自動泊車.....	122
語音指令.....	17	限制與警告.....	124
鏡頭.....	19		
開啟與關閉.....	20	主動安全功能.....	127
車匙及車門.....	20	車道輔助.....	127
車窗.....	27	防撞輔助.....	129
防曬板.....	28	車速輔助.....	132
貯物區域.....	29	行車記錄儀、哨兵與防護.....	133
後行李艙.....	29	安全與防護設定.....	133
前行李艙.....	31	Dashcam.....	135
內部置物空間.....	33	哨兵模式.....	136
		錄製影片 USB 磁碟機要求.....	138
座位與安全約束系統.....	35	溫度.....	139
前後排座椅.....	35	操作溫度控制.....	139
座椅安全帶.....	40	通風口.....	144
兒童安全座椅.....	43	寒冷天氣最佳對策.....	145
安全氣袋.....	59	炎熱天氣最佳對策.....	147
連線.....	64	導航與娛樂.....	148
手機應用程式.....	64	地圖與導航.....	148
Wi-Fi.....	66	媒體.....	153
藍牙.....	67	劇場、遊戲廳和玩具箱.....	155
電話、日曆和網絡會議.....	69		
智能車庫.....	70	充電與能耗.....	158
駕駛.....	72	車輛電氣元件.....	158
啟動及關閉電源.....	72	高壓電池資訊.....	160
駕駛軀盤.....	73	充電說明.....	161
後視鏡.....	75	已預定的預設溫度和充電.....	166
切換.....	77	獲得最大行車里程.....	167
車燈.....	78	維護.....	169
水撥與清洗器.....	80	軟件更新.....	169
煞車及停車.....	81	保養維修週期.....	170
空氣懸掛.....	84	輪胎保養與維護.....	172
泊車輔助系統.....	86	清潔.....	177
車輛制動.....	88	擋風玻璃水撥葉片、噴水頭和清潔液.....	180
牽引力控制.....	89	頂升與舉升.....	182
加速模式.....	90	零配件.....	183
駕駛員設定檔.....	92	自助保養.....	184
安全車頭蓋.....	94		
行程資訊.....	95	規格.....	185
後向式鏡頭.....	96	識別標籤.....	185
行人警示系統.....	97	車輛負載.....	186
主動式擾流板.....	98	尺寸.....	188
牽引與配件.....	99	子系統.....	190



Table of Contents

車輪與輪胎.....	193
運輸說明.....	196
運輸說明.....	196
在緊急情況下.....	199
聯絡 Tesla 路邊援助.....	199
耗盡續航電力.....	200
未通電時打開頭罩.....	201
跨線跳接啟動.....	202
未通電時打開車門.....	203
淹水車輛指南.....	204
疑難排解.....	205
疑難排解警報.....	205
使用者資訊.....	250
關於本車主手冊.....	250
功能可用情況聲明.....	251
免責聲明.....	252
報告安全缺陷.....	253
認證符合性.....	254
索引.....	258

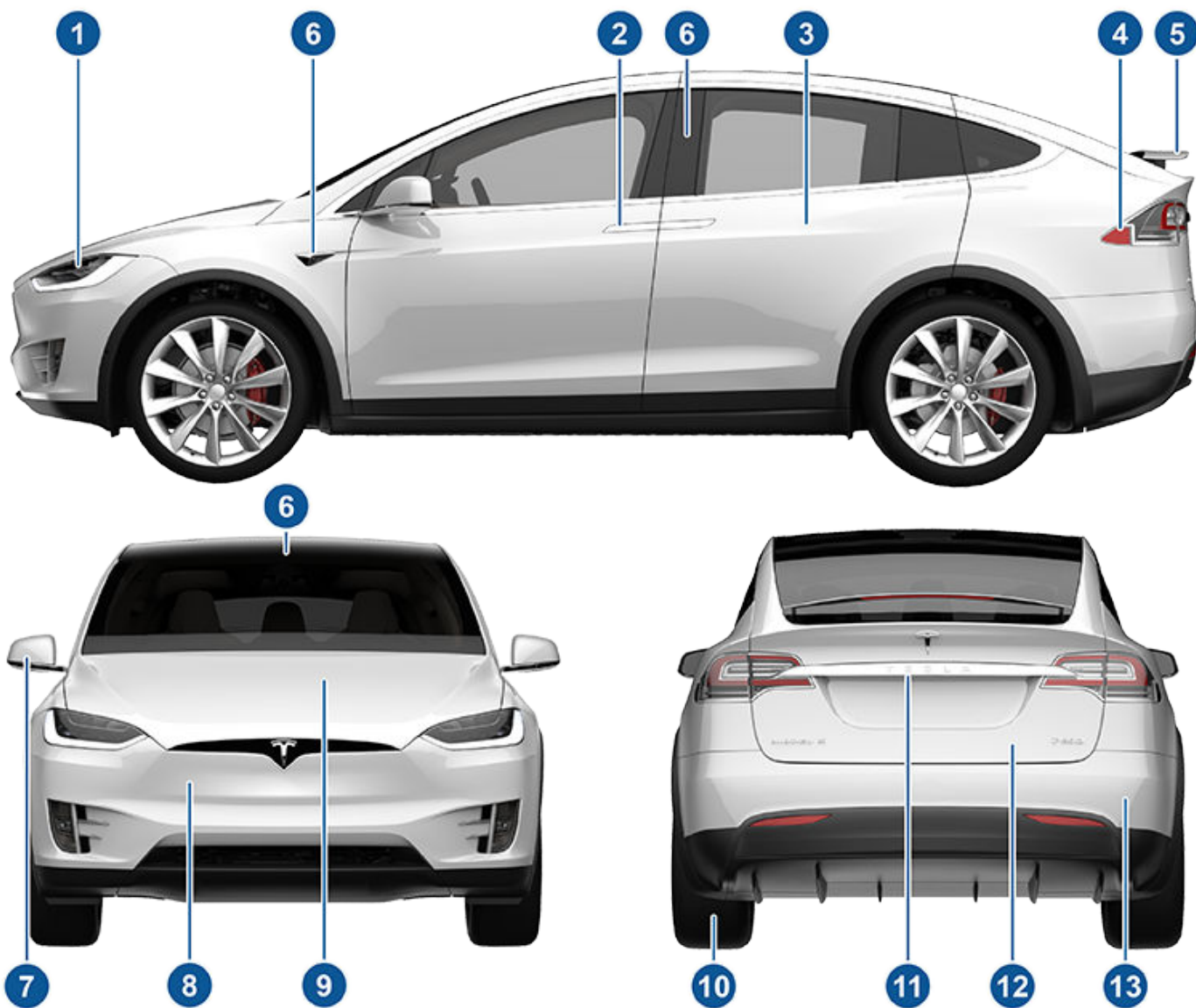

1. 外部燈 (車燈 在第 頁 78)
2. 前門 (車匙及車門 在第 頁 20)
3. 鷹翼門 (車匙及車門 在第 頁 20)
4. 充電口 (充電說明 在第 頁 161)
5. 活動擾流板 (可選) 主動式擾流板 在第 頁 98
6. Autopilot 自動輔助駕駛鏡頭 (關於 Autopilot 自動輔助駕駛 在第 頁 106)
7. 外部車鏡 (後視鏡 在第 頁 75)
8. 雷達感測器 (上圖中被遮擋, 未能顯示) (關於 Autopilot 自動輔助駕駛 在第 頁 106)
9. 頭罩/前行李艙 (前行李艙 在第 頁 31)
10. 車輪與輪胎 (車輪與輪胎 在第 頁 193)
11. 後視鏡頭 (後向式鏡頭 在第 頁 96 及關於 Autopilot 自動輔助駕駛 在第 頁 106)
12. 後行李艙/尾罩 (後行李艙 在第 頁 29)
13. 超聲波感測器 (泊車輔助系統 在第 頁 86 和關於 Autopilot 自動輔助駕駛 在第 頁 106)

注：在右側駕駛 (RHD) 車輛上，車主手冊中顯示的控件佈局相似，但位於車輛右側的對應位置。

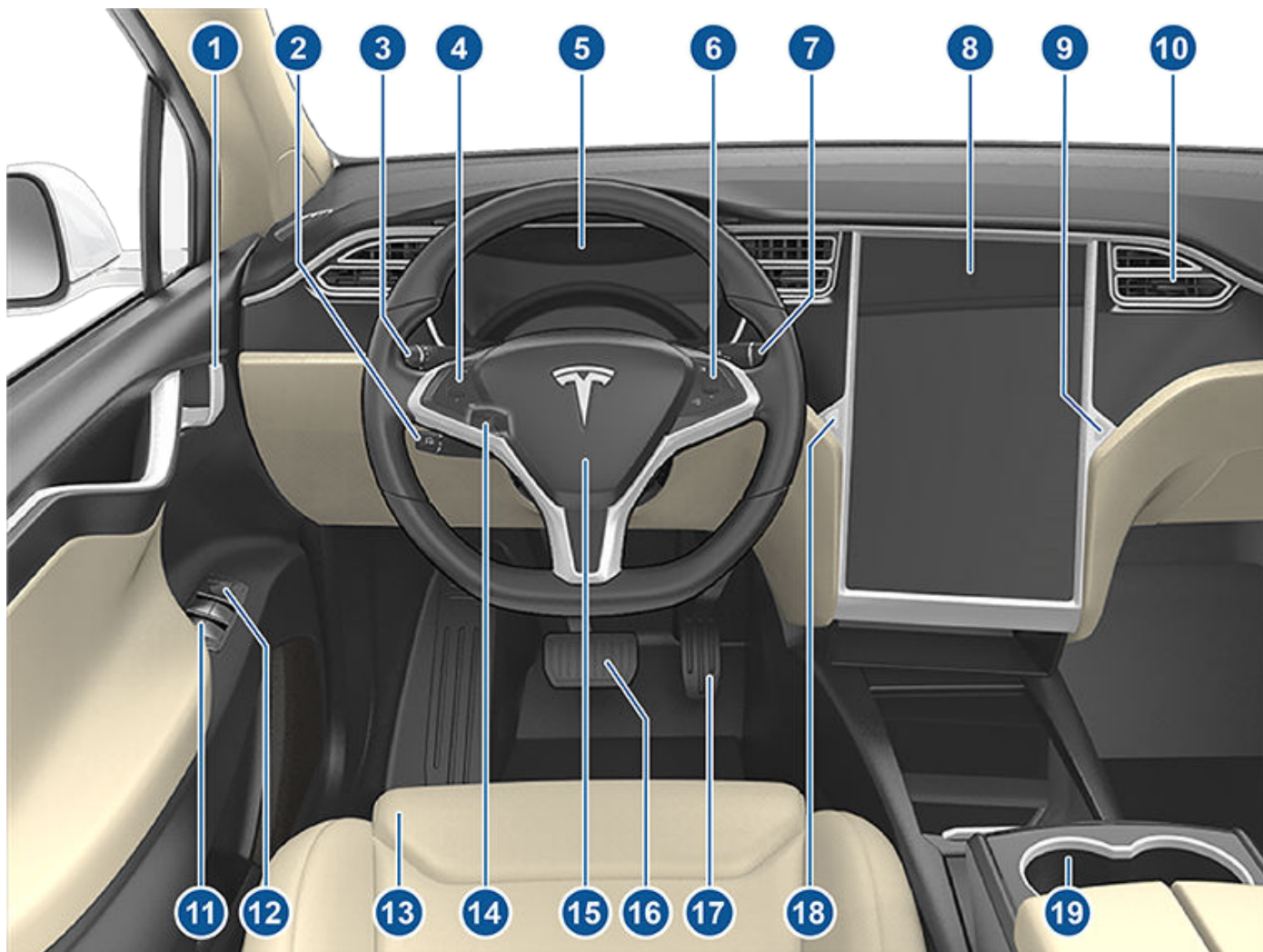

1. 汽車內門把手 (#unique_17 在第 頁)
2. Autopilot 自動輔助駕駛控制桿 (主動巡航控制 在第 頁 113 和 自動輔助轉向 在第 頁 118)
3. 轉向訊號燈控制桿 (高燈車頭燈 在第 頁 78、轉向訊號燈 在第 頁 79、水撥與清洗器 在第 頁 80)
4. 駕駛盤按鈕 - 左 (使用左側方向盤按鈕 在第 頁 73)
5. 儀錶板 (儀錶板 在第 頁 11)
6. 駕駛盤按鈕 - 右 (使用右側方向盤按鈕 在第 頁 74)
7. 駕駛桿 (如何換檔 在第 頁 77)
8. 觸控式螢幕 (觸控式螢幕 在第 頁 6)
9. 手飾箱按鈕 (手飾箱 在第 頁 33)
10. 車廂溫度控制通風口 (操作溫度控制 在第 頁 139)
11. 電動車窗開關 (開啟與關閉 在第 頁 27)
12. 外部鏡子調節開關 (後視鏡 在第 頁 75)
13. 座椅 (前後排座椅 在第 頁 35)
14. 轉向柱調節器 (上圖中被遮擋，未能顯示) (駕駛軟盤 在第 頁 73)
15. 喇叭 (喇叭 在第 頁 74)

- 16. 煞車腳踏 (煞車及停車 在第 頁 81)
- 17. 加速腳踏 (加速模式 在第 頁 90)
- 18. 危險警告燈 (危險警告閃光燈 在第 頁 79)
- 19. 杯架 (杯架 在第 頁 34)



觸控式螢幕

警告： 駕駛時請持續注意路面與路況。為將駕駛時的分心情況降至最低並確保乘客與其他用路人安全，請避免在車輛移動期間使用觸控式螢幕調整設定。

使用觸控式螢幕控制多項功能，這些功能在傳統車輛可能都會以實體按鈕加以控制（例如調整車廂暖氣與空調，車頭燈等）。你亦可使用觸控式螢幕控制媒體、導航、使用娛樂功能，按照個人喜好自訂 Model X。若要透過語音存取常用觸控式螢幕控制項，請使用語音指令（請參閱語音指令 在第 頁 17）。

若觸控式螢幕無反應或出現異常行為，可將其重啟（請參閱重新啟動觸控式螢幕或儀錶板 在第 頁 8）。

警告： 請勿在觸控式螢幕上貼上螢幕保護貼。否則可能會導致觸控式螢幕出現意外輸入、回應延遲或無法回應觸控、靜電放電損壞觸控式螢幕等。因貼上螢幕保護貼而造成的任何損壞不在保養範圍之內。

注： 插圖僅為提高概念理解而提供。視乎車輛選項、軟件版本、市場區域，以及地區和語言設定而定，螢幕上顯示的詳細資料會有所不同。

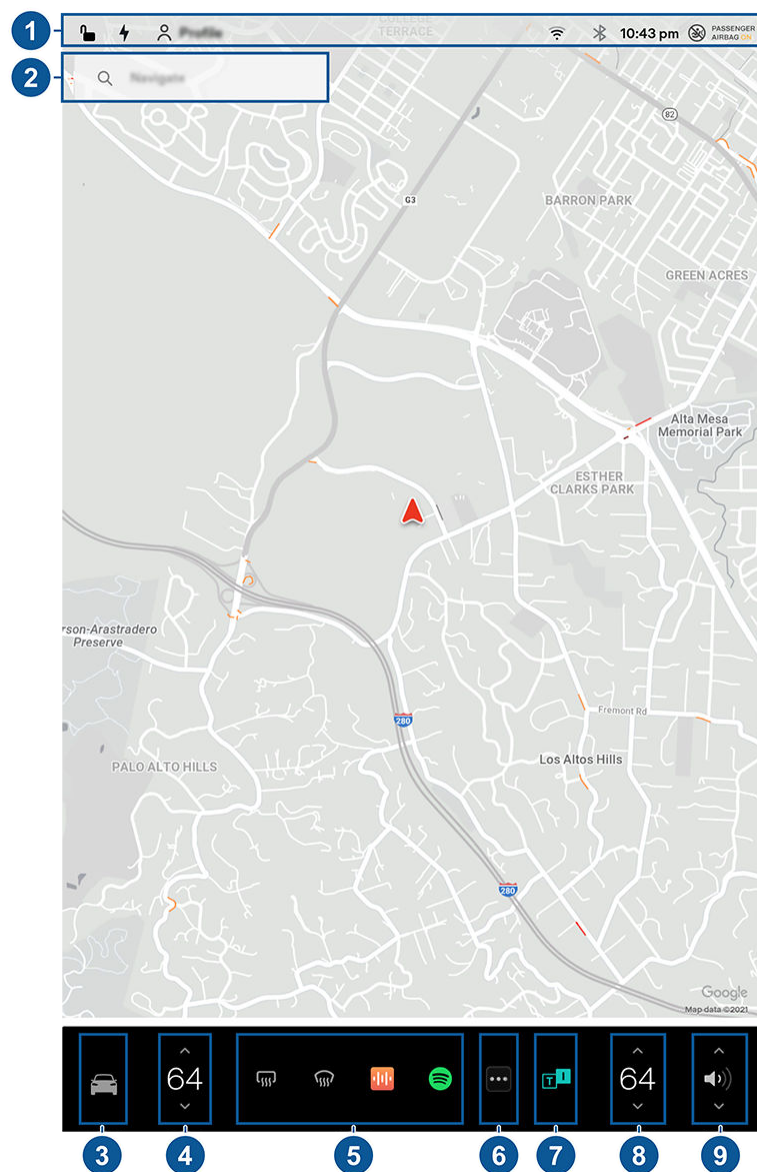

1. 狀態列：車輛控制功能和狀態會顯示在頂部列（請參閱 頂部狀態列圖示 在第 頁 7）。
2. 導航：變更地圖方向、尋找或導航至目的地，以及更改導航設定（請參閱 地圖與導航 在第 頁 148）。
3. 控制：控制各種功能並自訂 Model X 以配合你的偏好設定。「控制」畫面在地圖上出現。輕觸「控制」畫面上的選項，以顯示與所選選項關聯的各種設定和喜好設定。



若要搜尋具體設定，請輕觸「控制」畫面上方的搜尋。直接從結果中做出變更，或輕觸連結前往「控制」中的相應選項。

當資訊圖示顯示在特定設定旁時，輕觸此圖示會顯示彈出視窗，其中會提供相關設定的實用資訊。



注：許多車輛控制、設定和偏好設定（例如溫度、媒體和導航）可使用語音指令，毋須透過觸控就能進行調整（請參閱 [語音指令 在第 頁 17](#)）。

注：你可以長按此圖示將觸控式螢幕回饋傳送至 Tesla。

- 溫度控制（駕駛員）** 使用左右箭咀降低/調高車廂溫度。輕觸彈出式視窗中的分開調校以分開顯示駕駛員和乘客的溫度控制。輕觸溫度圖示，自訂溫度控制設定（請參閱 [操作溫度控制 在第 頁 139](#)）。
- 我的應用程式：**如要一按存取常用應用程式和控制項，你可選擇此處顯示的內容。請參閱 [自訂我的應用程式 在第 頁 7](#)。
- 應用程式啟動器：**輕觸應用程式啟動器以開啟應用程式托盤。然後輕觸任何應用程式以開啟。你選擇的應用程式會在地圖頂部顯示。若要關閉應用程式，請將其向下拖動。
注：視乎市場地區、車輛設定、已購選項和軟件版本，你的車輛可能未配備這些功能，或者這些功能的運作方式可能與描述並不完全一致。
- 最近的應用程式：**顯示最近使用的應用程式。此處顯示最近應用程式的數量，視乎已新增至我的應用程式的應用程式數量而定。如果已將最大數量的應用程式新增至我的應用程式，系統只會顯示最近的應用程式。
- 溫度控制（乘客）：**分開調校溫度控制後顯示，以便為駕駛員和乘客分開提供溫度控制。
- 音量控制：**控制媒體播放器和通話音量（請參閱 [音量控制 在第 頁 153](#)）。可分開控制導航指令音量（請參閱 [地圖與導航 在第 頁 148](#)）。

自訂我的應用程式

如要一按存取常用應用程式和控制項，你可自訂觸控式螢幕底部欄位上我的應用程式顯示的內容：

- 按住我的應用程式區域中任何應用程式或控制項即可進入自訂模式。如果此區域為空白，請輕觸應用程式啟動器。
- 請將任何應用程式或控制項從應用程式托盤拖放到底部列中的我的應用程式區域。

注：從應用程式托盤選擇的座椅加熱器會在溫度旁邊顯示，不會顯示在「我的應用程式」區域之內。

注：將最大數量的應用程式或控制項新增至我的應用程式後，新增額外應用程式會移除最右方的應用程式。

注：如要從我的應用程式區域中移除應用程式或控制項，請在按住後輕觸其關聯的「X」。

頂部狀態列圖示



輕觸以鎖定/解鎖所有車門及行李艙。

4:20 pm

你的車輛會自動更新時間。如果時間不正確，請確保你的車輛有互聯網和 GPS 連接，而且軟件版本為最新。



在軟件更新下載完畢並準備好安裝時顯示。（請參閱 [軟件更新 在第 頁 169](#)）。



新增、設定或快速切換駕駛員設定檔（包括代客泊車模式和輕鬆進出）。請參閱 [駕駛員設定檔 在第 頁 92](#)。



控制或程式設計 HomeLink 裝置（如配備）（請參閱 [智能車庫 在第 頁 70](#)）。



觸控式螢幕



通知生效時顯示。輕觸以顯示通知相關資訊。如要顯示最新通知清單（最新的通知顯示在上方），你亦可輕觸維修服務 > 通知。



連接至 Wi-Fi 網絡。



連接至蜂窩網絡。輕觸以連接至 Wi-Fi 網絡（請參閱 [Wi-Fi 在第 66 頁](#)）。



當 Model X 流動網絡連線不可用時顯示。輕觸此圖示即可快速存取 Wi-Fi 設定。



連接至藍牙裝置（請參閱 [藍牙 在第 67 頁](#)）。



前排乘客安全氣袋的狀態（請參閱 [安全氣袋 在第 59 頁](#)）。

重新啟動觸控式螢幕或儀錶板

若觸控式螢幕無反應或行為異常，你可以將其重新啟動。

注：為確保乘客及其他道路使用者安全，僅可在車輛處於泊車檔時重新啟動觸控式螢幕。

1. 轉換至泊車檔。
2. 按住駕駛軚盤上的兩個滾動按鈕，直到觸控式螢幕變黑。在按住滾動按鈕的同時踩下煞車腳踏不會有任何操作，也不需要進行此動作。



3. 數秒後，Tesla 標誌出現。等待約 30 秒讓觸控式螢幕重新啟動。倘若數分鐘後，觸控式螢幕仍無反應或表現異常，請嘗試為車輛重新通電（如果可能）。請參閱 [為車輛重新通電 在第 72 頁](#)。

若要重設儀錶板，請切換至泊車檔，按下駕駛軚盤上方的兩個按鈕（語音指令和下一個）維持 15-30 秒，或直至螢幕熄滅。幾秒鐘後，Tesla 標誌出現。等待約 30 秒，讓儀錶板重新啟動。

注：只按下滾動按鈕以重新啟動觸控式螢幕此操作不會重新啟動任何其他車輛組件，Model X 也不會關閉和開啓電源。

自訂顯示和聲音設定

輕觸控制 > 顯示調整顯示設定以配合你的偏好設定：

- 顯示：自訂螢幕為深色或淺色。設定為自動時，亮度自動根據環境照明條件而變化。
- 亮度：拖移滑桿以手動控制亮度。若顯示模式設定為自動，觸控式螢幕會根據環境照明條件和你的亮度喜好來進一步調整。Model X 會記住你所選的亮度喜好，並相應地調整觸控式螢幕。
- 節省能量：切換後，Model X 會減少不使用時消耗的能量（較新的車輛為自動）。請參閱 [獲得最大行車里程 在第 167 頁](#)。
- 螢幕清潔模式：啟用後，觸控式螢幕變暗並暫時停用，以方便進行清潔。依照螢幕上的說明退出螢幕清潔模式。
- 觸控式螢幕語言：選擇觸控式螢幕的顯示語言。
注：Model X 必須處於泊車檔，方可變更語言。變更語言時，你會因 Model X 關閉後重新啟動觸控式螢幕而經歷短暫的延誤。
- 語音識別語言：選擇語音指令語言。
- 語音導航語言：選擇導航系統的語音指令語言。
注：如需下載語言，請在下拉式清單中選擇語言以開始下載（需要連接 Wi-Fi）。
- 時間：選擇時間以 12 或 24 小時格式來顯示。
- 電力顯示：選擇將剩餘電量和充電單位顯示為電池剩餘電量的百分比，或可行駛距離的估計值。
注：評估何時需要充電時，能源估值僅可作為一般參考。許多因素會影響能源消耗。請參閱 [影響能源消耗的因素 在第 167 頁](#)。
- 距離：選擇以公制（公里、厘米等）或英制（英里、英寸等）單位顯示測量結果。
- 溫度：選擇以華氏或攝氏顯示溫度。
- 輪胎壓力：選擇以 BAR 或 PSI 顯示輪胎壓力。



除了自訂顯示外，你亦可啟用 Joe 降音模式來降低所有與關鍵安全問題無關的鳴響音量。輕觸控制 > 安全 > Joe 降音模式即可啟用。

為你的車輛命名

為了進一步把自己的車輛個人化，你可以為其命名。輕觸控制 > 軟件 > 為你的車輛命名，位於觸控式螢幕右側 Model X 圖像下方。若車輛已經命名，輕觸現有名稱即可變更。在快顯中輸入新名稱並輕觸儲存。Model X 的名稱亦會顯示在 Tesla 手機應用程式中。

使用重設出廠設定清除個人資料

當轉移 Model X 所有權時，為安全起見，請執行重設出廠設定，然後輕觸控制 > 維修服務 > 重設出廠設定，將你的帳戶從車輛中移除。清除資料之前，Model X 會提示你輸入與你 Tesla 帳戶關聯的用戶名稱及密碼，以驗證你的憑證。

注：只有車輛為你的帳戶時，方可執行重設出廠設定。當車輛從你的帳戶中移除後，你將無法再執行將自訂設定重設為出廠預設的操作，亦無法清除所有個人資料。

內部電子裝置

除置物隔間和杯架（請參閱 [內部置物空間](#) 在第 頁 33）外，Model X 的內部還支援各種電子裝置，例如，USB 連接埠、及一個 低壓 電源插座。

USB 連接埠

你的 Model X 中控台正面有兩個 USB 連接埠，可連接 USB 裝置。播放已連接這些連接埠之 USB 磁碟機中儲存的音訊檔案，請參閱 [在設備上播放媒體](#) 在第 頁 154。你也可以使用這些連接埠為 USB 裝置充電。

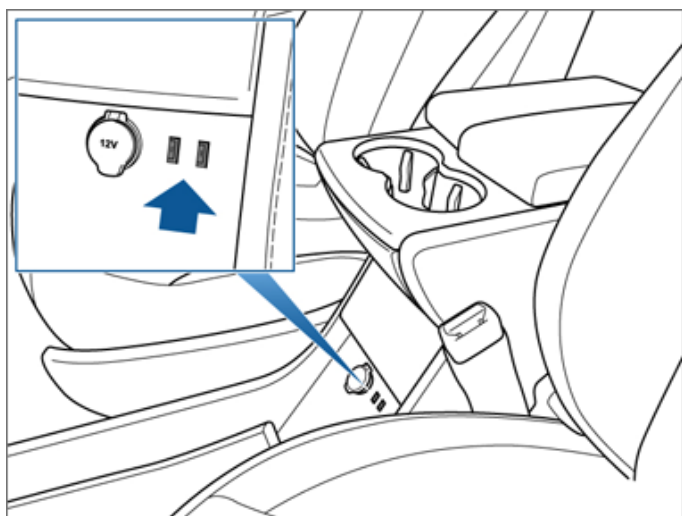

此外，Model X 設置了兩個僅供充電用的 USB 連接埠於中控台後部，另一個則設於第三排座椅（如配備）之間。

注： 你可使用中控制台前方兩個連接埠與中控台後方兩個連接埠同時為四台裝置充電。

注： 當車輛處於「甦醒」狀態，即可供電；車輛可能因各種原因甦醒。例如，當使用召喚或啟用預設功能、車廂過熱保護、保持溫度開啟、寵物模式、露營模式和哨兵模式等功能時。在下列情況下，也會使車輛甦醒：低壓 電池正在充電或使用時、車輛高壓充電中，車輛與手機應用程式通訊中。配件維持電源接通狀態，並不會消耗 低壓 電池。

低壓 電源插座

Model X 的中控制台正面有一個電源插座。後行李艙配備一個額外的 低壓 電源插座。當儀表板與觸控式螢幕同時開啟時，即可供電。

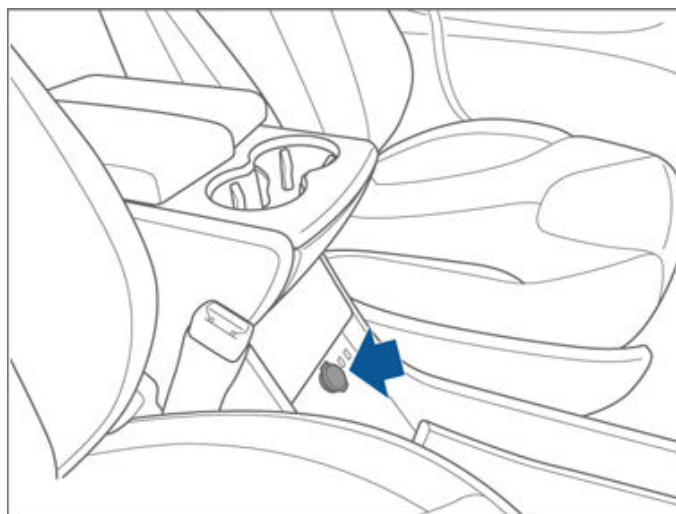

低壓 電源插座可適用於最大需求為 11A（峰值 15A）持續電流或 150 瓦（峰值 180 瓦）持續功率之配件。

注： 當車輛處於「甦醒」狀態，即可供電；車輛可能因各種原因甦醒。例如，當使用召喚或啟用預設功能、車廂過熱保護、保持溫度開啟、寵物模式、露營模式和哨兵模式等功能時。在下列情況下，也會使車輛甦醒：低壓 電池正在充電或使用時、車輛高壓充電中，車輛與手機應用程式通訊中。配件維持電源接通狀態，並不會消耗 低壓 電池。

注： 倘若 Model X 無法檢測到遙控鑰匙（遙控鑰匙電量過低、訊號受到干擾等），請將遙控鑰匙放在 低壓 電源插座的正下方（位於中控台），這是 Model X 最易於檢測到遙控鑰匙的位置。

警告： 電源插座與配件的連接器可能會發熱。

儀錶板概觀

儀錶板會變化，這取決於 Model X 所處狀況：

- 關（如下所示）。
- 正在駕駛（請參閱儀錶板 - 駕駛 在第 頁 15）。
- 正在充電（請參閱充電狀態 在第 頁 162）。

如果 Model X 已關閉，儀錶板會顯示剩餘的預計行車里程數、車門狀態與車外溫度。踩下煞車時，指示燈會在頂部短暫閃爍，除非某個指示燈適用於當前情況，否則指示燈會關閉。若不能開啟或關閉指示燈，請聯絡 Tesla。

注：如下圖片僅供說明之用。依據車輛選件、軟件版本與市場區域，顯示的資訊可能會略有不同。



當出現特定情況需要提醒你或發出警報時，下列儀錶板上的指示燈會亮起。



首次啟動 Model X 時，若觸控式螢幕在任何時間亮起此紅色煞車指示燈，而非短暫閃爍，表示偵測到煞車系統故障或煞車油液位較低。請立即聯絡 Tesla。當可以安全操作時，請穩定施加煞車，讓煞車腳踏下壓到底，以停住車輛。



如偵測到煞車助力器故障，觸控式螢幕將顯示此琥珀色煞車指示燈。當可以安全操作時，請穩定施加煞車，讓煞車腳踏下壓到底，以停住車輛。液壓加力補償將會啟動（請參閱 #unique_64 在第 頁）。



在你首次啟動 Model X 時，觸控式螢幕上的 ABS 指示燈會短暫閃爍琥珀色。如果此指示燈在其他任何時間亮起，則表示防鎖死煞車系統發生故障且無法運作。請聯絡 Tesla。煞車系統全部功能仍然正常，並不受防鎖死煞車系統故障的影響。但是，煞車距離可能會增加。謹慎駕駛，避免緊急煞車。



當你使用觸控式螢幕手動施加泊車煞車時，紅色泊車煞車指示燈將在觸控式螢幕上亮起。



儀錶板



若泊車煞車出現電氣問題，觸控式螢幕上會亮起琥珀色指示燈，並顯示一條故障訊息。



低燈車頭燈已開啟。



高燈車頭燈開啟。在高燈已開啟但自動高燈設定（如配備）已關閉時亮起，或在自動高燈設定已開啟但暫時無法使用時亮起。請參閱[高燈車頭燈](#) 在第 頁 78。



高燈車頭燈目前已開啟，如果 Model X 前方檢測到光亮，自動高燈（如配備）會隨時關閉高燈。請參閱[高燈車頭燈](#) 在第 頁 78。



高燈車頭燈暫時已關閉，此乃由於自動高燈（如配備）已開啟且 Model X。待檢測不到光亮時，高燈自動重新開啟。請參閱[高燈車頭燈](#) 在第 頁 78。



泊車燈（示廓燈、尾燈與車牌燈）已亮起。請參閱[車燈](#) 在第 頁 78。



前霧燈，如配備。請參閱[車燈](#) 在第 頁 78。



自適應前照明，如配備。請參閱[#unique_65](#) 在第 頁。



電子穩定控制系統正主動控制煞車壓力及電機功率，以減低車輪打滑（指示燈閃爍琥珀色）。請參閱[牽引力控制](#) 在第 頁 89。倘若指示燈持續亮著，即表示探測到有故障。請立即與 Tesla 聯絡。



若檢測到氣壓懸掛系統故障而導致效能降低，將會亮起一個琥珀色指示燈（請參閱[空氣懸掛](#) 在第 頁 84）。若問題仍然存在，請聯絡 Tesla。



若檢測到停用氣壓懸掛系統的故障，儀錶板上將會亮起一個紅色指示燈。（請參閱[空氣懸掛](#) 在第 頁 84）。請聯絡 Tesla。



氣囊安全性。如果此紅色指示燈在 Model X 準備行駛時未短暫閃爍，或是持續亮著，請立即聯絡 Tesla。請參閱[安全氣袋](#) 在第 頁 59。



保持車輛靜止功能正主動施用煞車。請參閱[車輛制動](#) 在第 頁 88。



輪胎壓力警告。輪胎壓力超出範圍。若檢測到輪胎壓力監測系統 (TPMS) 故障，相應的指示燈將會閃爍。若出現輪胎壓力監測系統故障，請聯絡 Tesla。請參閱[輪胎保養與維護](#) 在第 頁 172。



車門或行李艙已打開。請參閱[車匙及車門](#) 在第 頁 20、[後行李艙](#) 在第 頁 29 或 [前行李艙](#) 在第 頁 31。



座椅上有人但未扣好安全帶。請參閱[座椅安全帶](#) 在第 頁 40。



前排乘客安全氣袋已關閉。請參閱[安全氣袋](#) 在第 頁 59。



電子穩定控制系統已不再減低車輪空轉。對後輪驅動車輛來說，即牽引力控制系統已關閉；或對全輪驅動車輛來說，即脫困起步已啟用。請參閱[牽引力控制](#) 在第 頁 89。



Model X 處於運輸模式，可以自由滑行。離開車輛時，其不會自動換入泊車檔。請參閱[運輸說明](#) 在第 頁 196。



拖頭模式（如配備）已啟用。請參閱[牽引與配件](#) 在第 頁 99。



如果儲存在電池中的部分能量因天氣寒冷而無法使用，這個圖示便會出現。在這些寒冷天氣期間，充電率也可能會受到限制。如果 Model X 已接通電源，你可以透過手機應用程式開啟溫度控制，以利用壁掛式電源加熱電池。如果電池已加熱，雪花點圖示會消失。



由於電池的剩餘電力不足或車輛系統正在加熱或冷卻，目前車輛電力受限。



儀錶板



左轉向訊號燈工作時，閃爍綠色。危險警告燈工作時，兩個轉向訊號燈同時閃爍綠色。



右轉向訊號燈工作時，閃爍綠色。危險警告燈工作時，兩個轉向訊號燈同時閃爍綠色。



可以向左側輔助切線。僅在自動輔助轉向啟用時顯示。請參閱 [輔助切線](#) 在第 頁 120。



可以向右側輔助切線。僅在自動輔助轉向啟用時顯示。請參閱 [輔助切線](#) 在第 頁 120。



可以向兩側輔助切線。僅在自動輔助轉向啟用時顯示。請參閱 [輔助切線](#) 在第 頁 120。



不可以輔助切線。僅在自動輔助轉向啟用時顯示。請參閱 [輔助切線](#) 在第 頁 120。

彈出訊息和車輛警報

彈出訊息在儀錶板上顯示。例如，如果有人坐座椅上而未扣上座椅安全帶，將會顯示座椅安全帶提醒、顯示提示以通知你有來電、收到短訊（如適用），並在使用語音指令時顯示相關指令。

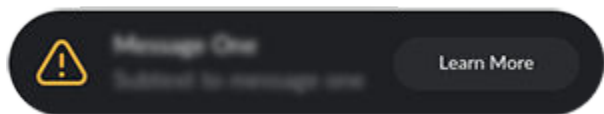

你可輕觸觸控式螢幕的通知圖示來查看車輛警報和通知清單。

注：目前並非所有警報都提供額外資訊。

儀錶板 - 駕駛

Model X 正在行駛時（或準備行駛時），儀錶板會顯示目前的行駛狀態，以及 Autopilot 自動輔助駕駛元件所檢測到的即時路面視像（請參閱關於 [Autopilot 自動輔助駕駛](#) 在第 頁 106）。路面視像可根據需要自動放大和縮小，並在你的盲點檢測到車輛時會通知你。

注：如下圖片僅供說明之用。依據車輛選件、軟件版本與市場區域，顯示的資訊可能會略有不同。

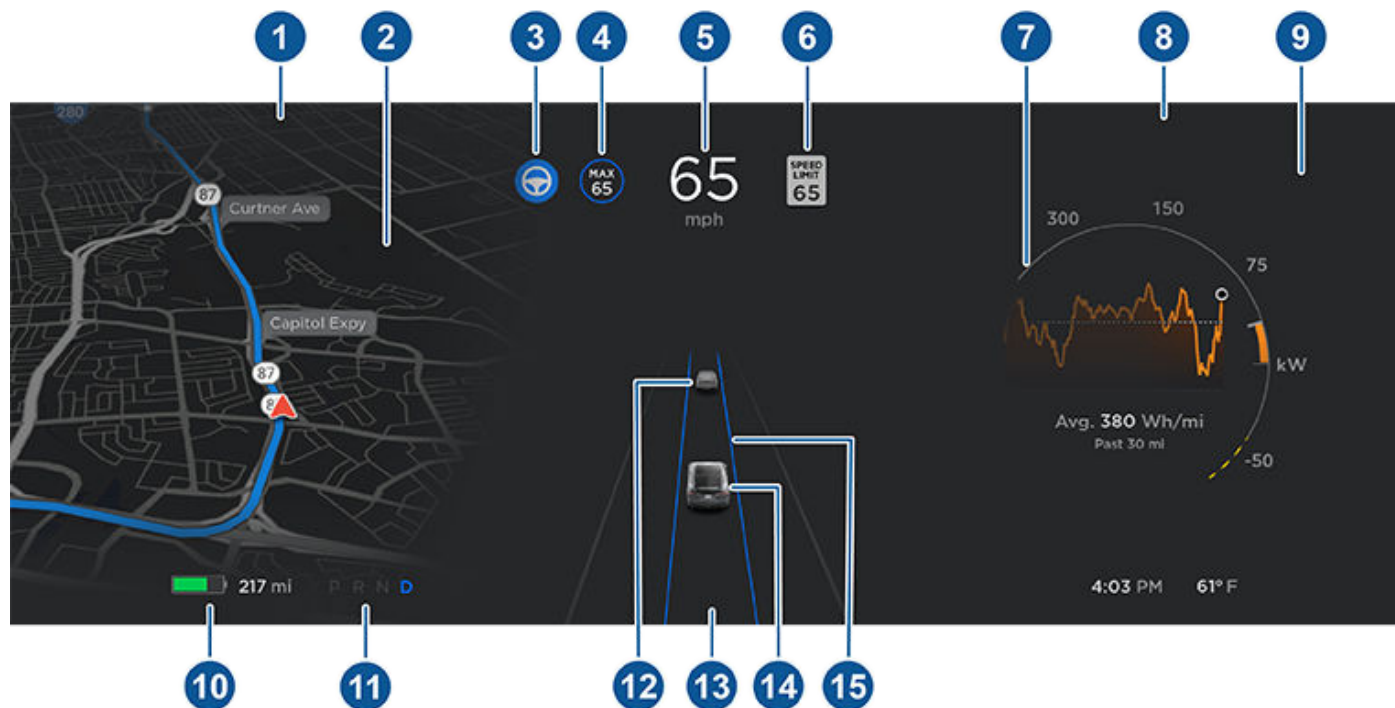

1. 頂部的指示燈指出各項狀態（參閱[儀錶板概觀](#) 在第 頁 11）。
 2. 當你正在導航到目的地時，導航指示會在此顯示。未顯示導航指示時，請使用駕駛盤左側按鈕來變更儀錶板左側的顯示內容（參閱[使用左側方向盤按鈕](#) 在第 頁 73）。
 3. 自動輔助轉向正主動引導著 Model X 轉向。自動輔助轉向可用而未啟用時，其標記為灰色（參閱 [自動輔助轉向](#) 在第 頁 118）。
 4. 主動巡航控制正以設定速度巡航。當主動巡航控制可供使用，但你並未設定巡航速度時，圖示會呈灰色，並且不會顯示速度（請參閱[主動巡航控制](#) 在第 頁 113）。
 5. 行駛速度。
 6. 車速輔助正檢測速度限制（如有）（參閱[車速輔助](#) 在第 頁 132）。
- 注：與檢測到的速度限制相關的圖示，顯示了你所在區域所用速度限制標誌的樣式。
- 注：速度限制圖示外圍可能出現藍色輪廓線，提示你已經超速。
7. 在能量圖上，如果 Model X 的功率受限，則功率表上會顯示虛線。如果用於加速的功率受限，則虛線出現在頂部（使用的能量）；如果可透過動能回收制動獲得的功率受限，則虛線出現在底部（獲得的能量）。Model X 會因多種原因而限制功率。以下是部分範例：
 - 若電池處於低電量狀態或動力系統發熱，加速會受到限制。
 - 若環境溫度太高或太低，加速與動能回收制動均會受到限制。
 - 若電池已經充滿電，動能回收制動會受到限制。

注：使用駕駛盤右側按鈕來控制儀錶板右側的顯示內容（參閱[使用右側方向盤按鈕](#) 在第 頁 74）。



儀錶板

- 請注意此處顯示的重要警報訊息。若有警報引發，可以透過輕觸觸控式螢幕狀態列（觸控式螢幕的最上部區域）上的警報圖示（驚嘆號）來檢視相關資訊。
- 未啟動通話時，請使用駕駛盤右側按鈕來變更儀錶板右側的顯示內容（參閱[使用右側方向盤按鈕](#) 在第 74 頁）。
- 預測的總可行駛距離（或電力）。可顯示剩餘電池能量百分比，而非行駛距離。進行這一操作，輕觸控制 > 顯示 > 能量顯示。
注： 評估何時需要充電時，測算里程僅可作為一般參考。
- 目前選擇的駕駛模式：泊車檔、倒車檔、空檔或前進檔。
- 前方汽車（如有）。
- 留意儀錶板底部中央顯示的駕駛相關重要訊息。
- 你的 Model X。
- 當自動輔助轉向生效且檢測到行駛車道時，行駛車道會呈藍色（參閱[自動輔助轉向](#) 在第 118 頁）。視乎目前的駕駛情況而定，你可能會看到相鄰車道。

 **警告：** 雖然儀錶版已顯示周圍環境，但部分車輛可能無法顯示。切勿依賴儀錶版查看是否有車輛出現（例如，在你的盲點）。務必始終使用後視鏡，並轉頭向後看。



注：為方便起見，Tesla 讓你可選擇多種語言的語音指令。如要選擇其他語言，請輕觸控制 > 顯示 > 語音識別語言。

使用語音指令輕鬆控制設定和喜好設定而毋須使用觸控式螢幕。語音指令旨在理解自然要求。以下是你可使用語音指令執行之操作的非詳盡清單：

- 調整溫度偏好設定
- 調整擋風玻璃水撥的速度和頻率
- 控制車輛的各項設定
- 導航至一個位置
- 致電聯絡人
- 與應用程式和設定互動

若要啟用語音指令，請上的右側滾輪按鈕 右側的咪高峰按鈕 右側的咪高峰按鈕輕觸 駕駛軀盤 右側的語音按鈕。鳴響時，即可提出要求。

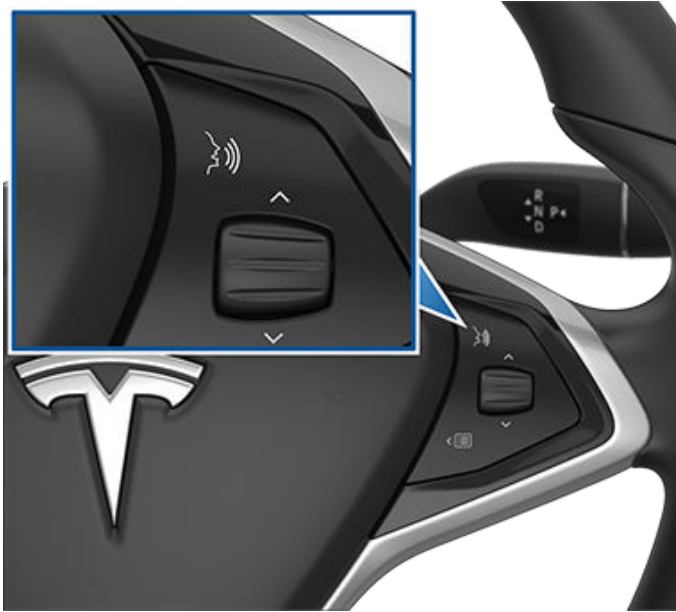

語音指令例子

以下是語音指令的例子清單。這並非詳盡的清單。Tesla 一直都致力改善語音指令。

注：車輛必須處於泊車檔才能啟用部分語音指令（例如哨兵模式、寵物模式等）。

溫度控制

調整溫度偏好設定：

- 「校低溫度」
- 「校高溫度」
- 「開/閉駕駛員座椅加熱器」

- 「昇乘客涼冷氣」
- 「將氣流吹向我塊面」
- 「同步溫度」
- 「加快/減慢風扇速度」
- 「開/閉後面除霜器」
- 「設定溫度/風扇……」
- 「開環流」

擋風玻璃水撥

因應道路和天氣狀況變化調整擋風玻璃水撥的速度和頻率：

- 「加快水撥」
- 「將擋風玻璃水撥速度增加/減少……」
- 「開/閉水撥」

車輛控制

修改車輛的各種控制項：

- 「哨兵模式開啟/關閉」
- 「保護我架車」
- 「鎖定/解鎖車門」
- 「開寵物模式」
- 「摺疊/展開後視鏡」
- 「開/閉充電口」
- 「開始/停止充電」
- 「開啟維修服務設定」
- 「開手飾箱」

導航

搜尋或導航至某個位置：

- 「[地點]喺邊？」
- 「開車去[地點]」
- 「導航去[地點]」
- 「顯示附近嘅超級充電站」
- 「搵附近餐廳/景點」（請參閱地圖與導航 在第 頁 148）。
- 「停止導航」
- 「語音指示靜音」



語音指令

如果已為住宅或公司地點指定導航地址，則可以使用語音指令「導航至住宅」或「導航去公司」以導航前往該處。

聯絡人

如要在已連接藍牙的手機上致電或發送短訊給聯絡人（請參閱 [電話、日曆和網絡會議](#) 在第 69 頁），請說出：

- 「打畀[聯絡人姓名/電話號碼]」
- 「發短訊畀[聯絡人姓名/電話號碼]」

媒體

收聽媒體並調整播放偏好設定：

- 「聽[歌曲名稱]」
- 「校低／校高音量」
- 「跳去下一首」
- 「暫停/播放歌曲」
- 「將來源轉做[媒體來源]」

為提高語音指令識別的精確度，可在指令中提供多個提示，例如演出者加歌曲。

應用程式和設定

輕鬆瀏覽應用程式和設定：

- 「開[手飾箱/瀏覽器/劇場/手機]」
- 「搜尋……」
- 「螢幕太光」
- 「顯示車主手冊」

你還可以使用語音指令「報告」、「意見」或「故障報告」提交錯誤報告。

關於語音指令的更多資訊，請移至 <https://www.tesla.com/support/voice-commands>。

注：為持續改善質素，Tesla 會記錄和處理語音指令轉錄（例如「設定溫度...」）。系統不會收集音訊語音錄音，且轉錄內容不會與你的 Tesla 帳戶或車輛識別號碼關聯。為進一步保護你的私隱，系統不會記錄包含個人資料的語音指令（例如「導航至...」或「打俾...」）。

你的 Model X 含有以下主動監控周圍地區的元件：

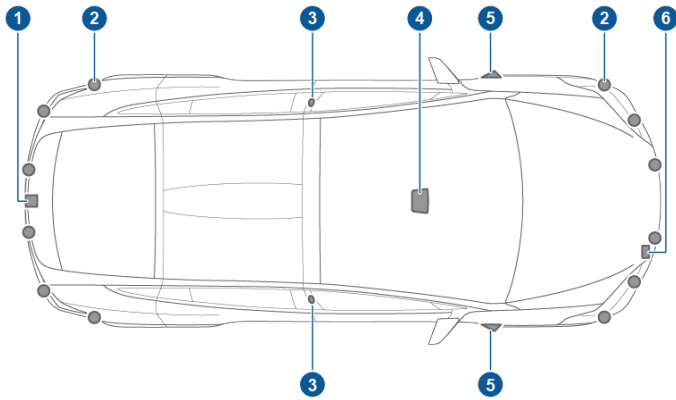

1. 鏡頭安裝在後車牌上方。
2. 超聲波感測器（若配備）位於前後保險桿。
3. 每根門柱上均裝有鏡頭。
4. 後視鏡上面的擋風玻璃上裝有三個鏡頭。
5. 每個前擋泥板均裝有鏡頭。
6. 雷達（若配備）安裝於前保險槓後面。

Model X 亦有配備高精密電氣輔助煞車與轉向系統。

駕駛以便校準鏡頭

Model X 必須在使用 Autopilot 自動輔助駕駛功能時精確地操縱。因此，某些功能可以使用前，諸如車道偏離規避及自動緊急煞車等，若為初次使用或經過某種類型的維修服務，車輛鏡頭須完成一次自我校準程序。為方便起見，儀表板會顯示進度指示。

校準完成後，Autopilot 自動輔助駕駛功能及主動安全功能便可供使用。通常於駕駛 32-40 km 後完成校準，但該距離視乎道路及環境狀況而定。例如，在設有多條車道的直路（如在出入管制高速公路上行駛），且相鄰車道的車道標記高度可見的高速公路，有助加快完成校準。若你的 Model X 行駛 160 km 後仍未完成校準，請僅在所述情況下與 Tesla 聯絡。

若鏡頭偏離了其校準位置（例如更換了鏡頭或擋風玻璃），你必須清除校準。如要清除校準，輕觸控制 > 維修服務 > 鏡頭校準 > 清除校準。清除校準後，Model X 會重複校準程序。雖然這在許多情況下有助重新校準鏡頭，但清除校準可能無法解決所有鏡頭和感測器問題。

注：自我校準駕駛流程僅適用於 Model X 約 2016 年 10 月 12 日後生產的車輛。

注：鏡頭需要行駛車道和相鄰車道的車道標記高度可見（車輛每邊至少有兩條車道）才能校準。如要獲得最佳效果，駕駛到多車道高速公路的中間車道（最理想有最少五條車道），車道標記明顯可見和較輕交通流量。

注：若嘗試使用校準流程完成之前尚不可用的功能，則無法啟用該功能，並且儀錶板將顯示一則訊息。

注：Model X 若鏡頭由 Tesla 維修，及某些情況下軟件更新後，必須重複校準流程。

保持鏡頭不受遮擋

每次駕駛及使用 Autopilot 自動輔助駕駛功能前，請確保所有鏡頭潔淨且沒有障礙物（請參閱[清潔鏡頭](#) 在第 頁 177）。鏡頭和感應器（如有配備）弄髒，以及某些環境情況（如下雨和車道標記褪色）均會影響 Autopilot 自動輔助駕駛的效能。如果鏡頭被阻擋或失靈，Model X 會在儀錶組上顯示訊息，而且 Autopilot 自動輔助駕駛功能可能無法使用。

鏡頭機殼內部可能會凝結，尤其是在寒冷或潮濕的環境下將車輛停泊在戶外時。組合儀表板的可能會顯示警報，指出鏡頭被遮擋，並且部分或所有 Autopilot 自動輔助駕駛功能可能會暫時受到限制，直到鏡頭視野清晰為止。如要烘乾凝結的鏡頭，請將駕駛室溫度設定為溫暖以預設車廂溫度、開啟擋風玻璃除霜器，並將前出風口對準門柱（請參閱[手機應用程式](#) 在第 頁 64）。

免車匙車門鎖定與解鎖

鎖定與解鎖 Model X 非常方便。雖然你必須攜帶有效的遙控鑰匙，但毋須使用遙控鑰匙。Model X 駕駛員側的車門周圍配備感測器，可識別大約 1 米範圍內的遙控鑰匙。因此，你可將遙控鑰匙放在口袋或錢包中，Model X 會在你走近時檢測到車匙。

當你攜帶遙控鑰匙走近 Model X 時，如啟用被動式進入（控制 > 安全 > 被動式進入），車門會自動解鎖。按下電動尾門外把手下方的開關，即可打開後行李艙。

注： Model X 必須在車門或電動尾門解鎖前檢測到駕駛員車門附近的遙控鑰匙。

注： 如果被動式進入關閉，則須用遙控鑰匙解鎖 Model X。請參閱[使用遙控鑰匙](#) 在第 20 頁。

如已安裝進階版升級套件，且已開啟自動車門設定，則當你攜帶遙控鑰匙走近 Model X 時，車門自動解鎖，駕駛員側車門會處於半開狀態。若未安裝套件，或此設定已關閉，則車門自動解鎖，此時按下門把手即可打開車門。選取剔除回家自動開啟車門後，回家後自動關閉車門功能依然有效，只會停用自動開啟車門功能（輕觸導航 > 設定住宅，設定你的家庭住址）。

注： 你可以選擇當你攜帶遙控鑰匙走向 Model X 時，是全部車門，或是僅駕駛員的車門，自動解鎖（請參閱[駕駛員車門解鎖模式](#) 在第 25 頁）。

當你隨身攜帶遙控鑰匙時，可同時打開後行李艙，而毋須使用遙控鑰匙。只需按電動尾門外部的把手下方的開關便可。駕駛員車門解鎖模式（請參閱[駕駛員車門解鎖模式](#) 在第 25 頁）須設定為關閉，車輛須檢測到遙控鑰匙位於駕駛員車門附近後方能打開後行李艙。

Model X 還可自動鎖上。如啟用離車後上鎖，則當你帶著遙控鑰匙離開車輛時，Model X 會上鎖（請參閱[離開鎖定](#) 在第 25 頁）。

此外，每當你上鎖或解鎖車輛時，你可以將 Model X 設定為發出柔和的喇叭聲（如配備）。要設定，請輕觸控制 > 車輛 > 鎖定確認鈴聲。

當坐在 Model X 裡面時，你也可使用觸控式螢幕的狀態列來將車輛上鎖或解鎖。

使用遙控鑰匙

若要快速熟悉遙控鑰匙，可將遙控鑰匙作為縮小版的 Model X，Tesla 徽章代表前部。遙控鑰匙表面頂部有三個按鈕，觸感比較柔軟，每側各有一個金屬按鈕，代表鷹翼門。

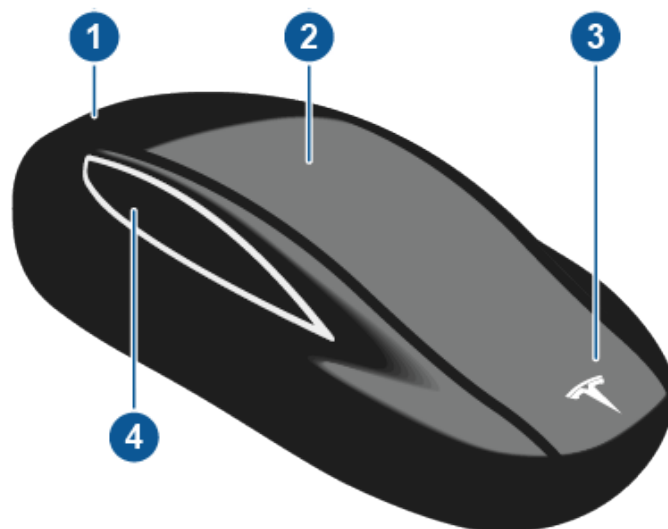

1. 行李艙

- 按兩下可打開後行李艙。
- 如果配備電動上揭式尾門，按兩下即可關閉後行李艙。在電動上揭式尾門活動時，可以按一下使其停止活動。
- 按住按鈕一至兩秒鐘，以打開充電口蓋。

2. 全部鎖定/解鎖

- 按一下以鎖定所有車門與後行李艙。危險警告燈閃爍一次。

注： 若車門或後行李艙處於開啟狀態，危險警告燈閃爍三次且車門不會鎖定。但可以按一下以關閉所有車門（及後行李艙）並鎖定，方法是開啟使用車匙全部關閉設定（輕觸控制 > 車輛 > 使用車匙全部關閉）。預設情況下，此設定為關閉，且關閉時，須連按三次此按鈕方可關閉並鎖定所有車門。

- 按兩下以解鎖。危險警告燈閃動兩次。

注： 如 Model X 已配備高級升級套件且自動車門設定為開啟（輕觸控制 > 車輛 > 自動車門），車門將解鎖，當你靠近 Model X 時駕駛員車門將打開。當駕駛員車門打開時，按兩次以打開乘客側前門。

3. 前行李艙

- 按兩下可打開前行李艙。

4. 鷹翼門

- 按兩下即可打開/關閉相關的鷹翼門。
- 按一下即可停止相關鷹翼門的移動。隨後按兩下可使鷹翼門反向移動。例如，如果車門正在打開，則按兩下會關閉，反之亦然。

注： 鷹翼門專為主動檢測障礙物而設計，在檢測到障礙物時，會阻止車門移動。



警告： Model X 鷹翼門有數個感應器，可檢測車門開關路徑中是否有物體。在多數情況下，當檢測到物體時，車門會停止移動。然而，感應器無法於所有情況下檢測所有區域，尤其在車門關閉時。所以，你必須監控鷹翼門的移動以確保車門開關路徑中沒有障礙物，並時刻準備主動干預，防止車門觸碰物體（包括人）。否則可導致嚴重機件損毀或人身傷害。

注： 如果遙控鑰匙上掛有安全繩，你可以按照以下方式鬆開底蓋：將拇指按在底蓋的「X」上，然後朝身體方向用力拉動安全繩（這樣可將遙控鑰匙推離底蓋）。你還可將小扁刀工具、指甲或 Tesla 提供的工具抵在安全繩處，撬出底蓋。

2. 以一定角度從固定夾小心取出電池。

你毋須將遙控鑰匙指向 Model X，但你必須處於車匙的工作範圍內（具體情況因遙控鑰匙電池的能量強度而異）。

如果 Model X 無法檢測到遙控鑰匙，觸控式螢幕會顯示一則訊息，指示遙控鑰匙不在範圍內。將遙控鑰匙放在 Model X 最易檢測到的位置，即低壓電源插座的下方（請參閱 [遙控鑰匙不在車內](#) 在第 72 頁）。

類似頻率的無線電設備會影響遙控鑰匙。若出現此類情況，請將遙控鑰匙移到距離其他電子裝置（手機、手提電腦等）至少 30 厘米處。若遙控鑰匙無法運作，可能需要更換電池。如果遙控鑰匙的電池電量耗盡，你可以按照解鎖程序開啟 Model X（請參閱 [遙控鑰匙失效時解鎖](#) 在第 25 頁）。

警告： 記得駕車時隨身攜帶遙控鑰匙。儘管未攜帶遙控鑰匙仍可駕駛 Model X，但在電源關閉後，車輛將無法重新啟動。

警告： 保護遙控鑰匙免受外力、高溫與液體損壞影響。避免接觸溶劑、蠟與磨蝕性清潔劑。



3. 插入新電池（型號為 CR2354），其中「+」一側向上。電池剛好嵌入空間，因此你必須以一定角度向正極接觸點將電池滑入（接近遙控鑰匙中央的接觸點），然後在另一邊向下穩壓，以確保電池固定在預定位置。

注： Tesla 建議使用 Panasonic CR2354 電池。可透過網上零售商、當地超市及藥房購買電池。

警告： 電池須壓著正極接觸點的彈簧。切勿將電池置於接觸點上方然後垂直向下壓。否則可能會損壞接觸點。

更換遙控車匙電池

如正常使用，遙控鑰匙電池可持續使用 1 年左右。電池電量較低時，儀錶板上會顯示一條訊息。請按照下列步驟進行更換：

注： Tesla 建議同時為所有遙控鑰匙更換電池。

1. 將遙控鑰匙的按鈕面朝下置於柔軟表面，使用小扁刀工具或指甲鬆開底蓋。

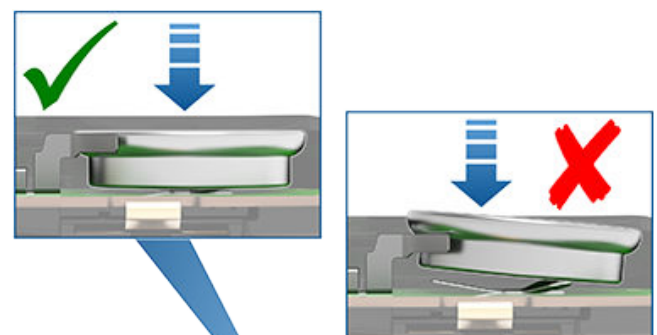

T 車匙及車門

注：安裝前將電池擦拭乾淨，並避免觸碰電池的平坦表面。在電池表面留下指痕可能會縮短電池壽命。

4. 以一定的角度握住底蓋，將底蓋最寬一側的鎖片對齊遙控鑰匙上對應的插槽，然後將底蓋用力壓在遙控鑰匙上，直至其卡入到位。
5. 透過解鎖和鎖定車輛來測試遙控車匙是否正常運作。

連接安全繩

Model X 遙控鑰匙支援使用小安全繩。要連接安全繩，請按上述步驟鬆開底蓋。將安全繩置於遙控鑰匙背面的插鎖上方。重新對齊底蓋並卡入到位。

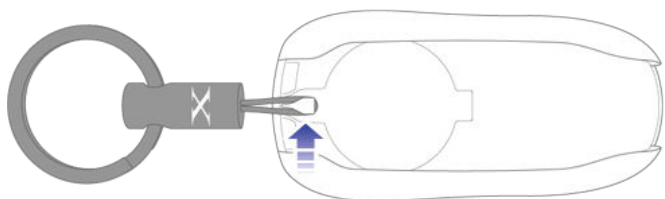

獲取更多遙控鑰匙

若不慎遺失遙控鑰匙或需要一條備用鑰匙，請聯絡 Tesla。Model X 最多可識別 8 條遙控鑰匙。

訂購一條新的 Model X 遙控鑰匙時，請攜帶全部遙控鑰匙到 Tesla 重新進行程式設計。

從車內打開或關閉前車門

若要打開前門，請朝身體方向拉動內門把手。

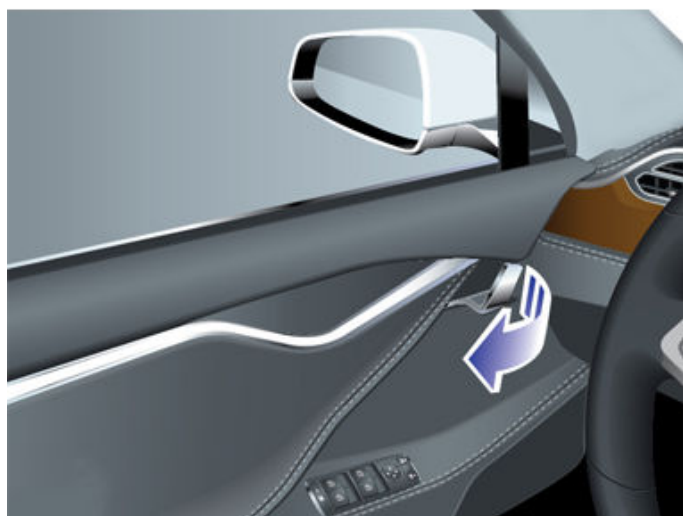

身處 Model X 車內時，你亦可使用觸控螢幕來開關車門。輕觸控制，然後選擇你想開關的車門即可。

當你落座駕駛員座椅並踩下煞車腳踏時，駕駛員側車門自動關閉。你亦可朝身體方向拉動門把手關閉車門。

警告： 踩下煞車腳踏令車門自動關閉前，請確保未有任何身體部位（手、腳等）阻礙車門關閉的路徑。

從車外打開或關閉前車門

Model X 車門以電力驅動。當你攜帶車匙靠近 Model X 時，車門會自動解鎖。按下車門把手時，前車門會打開。

你亦可以將駕駛員車門設定為在你靠近時自動打開並在你遠離後自動關閉（如配備）。視乎偵測到的障礙物，車門會於 20° 到 45° 之間半開。

輕觸控制 > 車輛 > 自動車門。如啟用此設定，按兩遙控鑰匙上的鎖定/解鎖按鈕即可打開駕駛員車門。隨後按兩下以打開前排乘客側車門。選取剔除回家自動開啟車門後，回家後自動關閉車門功能依然有效，只會停用自動開啟車門功能（輕觸導航 > 設定住宅，設定你的家庭住址）。

注： 視乎生產日期及購買時所選配置而定，你的 Model X 可能並不具有自動車門。

你還可以通過輕觸控制 > 車輛 > 駕駛員車門解鎖模式。請參閱 [駕駛員車門解鎖模式](#) 在第 25 頁。

注： 請參閱 [寒冷天氣最佳對策](#) 在第 145 頁了解如何在寒冷天氣下打開車門。

警告： 在陡峭斜坡上泊車時，汽車前門可能不會完全自動開啟或關閉。在陡峭斜坡上泊車時，切勿依賴 Model X 來完全開啟或關閉車門。

注： 視乎生產日期及購買時所選配置而定，你的 Model X 可能並不具有自動車門。



每當車門打開時，儀錶板上都會顯示「車門已打開」指示燈。此外，在觸控式螢幕中，控制視窗中的 Model X 影像也會視覺化開啟車門或行李艙。

若要從外面關閉車門，你可以：

- 手動關閉車門。
- 按一下或按三下遙控鑰匙上的鎖定/解鎖按鈕（如果開啟了使用車匙全部關閉設定，僅需按一下即可關閉所有車門及行李艙，如關閉此設定，則需要按三下）。

注： 如果檢測到障礙物，電動車門會停止活動。

警告： 自動功能打開或關閉鷹翼車門（而並非手動開關）前，需檢查並確定車門附近沒有障礙物（例如他人及物體），此至關重要。你必須主動監控車門的活動，以確保其不會接觸到人身或物體。否則，可能導致損壞或嚴重受傷。



前車門重設

由於你的 Model X 沒有傳統的車門把手讓你從外面拉門，它配備了彈出驅動器（有時稱為「ice breaker」），用於在偵測到阻力（例如在寒冷天氣時結冰）時幫助打開前車門。彈出驅動器位於前車門門鎖的正上方，並可按需要伸出以打開前車門。前車門稍微打開後，彈出驅動器就會輕輕縮回至車門中。



如果彈出驅動器因黏住或卡在某個物件上而無法縮回，則可以執行以下操作來手動伸出彈出驅動器，以取出該物件：

1. 使用筆、螺絲刀或類似工具小心地關閉門鎖（切勿使用手指或身體部位，並避免損壞車漆）；即使車門已關閉，Model X 也能檢測到。



2. 確保 Model X 已解鎖，然後按下外部車門把手或拉動內部車門把手，以重設門鎖並伸出彈出驅動器。
3. 當彈出驅動器從車門伸出後，迅速取出該物件。

警告： 在按下或拉動車門把手後，彈出驅動器將立即嘗試縮回車門。彈出驅動器會輕輕縮回，但如果卡住某些物件，則不會自動鬆開。

警告： 如同車輛上的所有機械及活動零件，切勿將車身零件放在活動零件內或附近。打開和關閉車門時，請確保監管兒童。與活動零件（包括彈出驅動器）進行互動時，可能會導致嚴重機件損毀或人身傷害。

打開及關閉鷹翼門

Model X 配備鷹翼門，可透過按下按鈕、使用遙控鑰匙、或輕觸觸控式螢幕上的相關圖示輕易打開和關閉。鷹翼門配備數個感應器，可檢測附近是否有他人或物體，如檢測到物體，鷹翼門會停止移動。根據檢測到的物體，鷹翼車門或會調整其向外及向上展開的移動以避免觸碰到物體。例如：一旦偵測到 Model X 上面存在物體，鷹翼車門或會向外繼續展開，但保持處於較低位置；而當偵測到 Model X 旁邊存在物體（或人）時，鷹翼車門或只會稍微向外展開。

警告： 切記時刻保持雙手遠離鷹翼門門框。關閉前請主動檢查門框位置，並在關閉期間監控車門移動，確保其不會觸碰任何人或物體。否則，可能導致損壞或嚴重受傷。

警告： 打開或關閉鷹翼門時，檢查並確定車門附近沒有障礙物（他人及物體）至關重要。雖然車門配備許多感應器，其無法時刻檢測所有物體，尤其當車門在移動時。在任何時間，車門附近區域或不在檢測範圍內。所以，當鷹翼門打開或關閉時，你及你的乘客必須遠離車門，同時，主動監控車門移動並時刻準備採取糾正措施。若要停止車門移動，請按一下遙控鑰匙上的鷹翼門按鈕，按下車門或門柱上的開關，或輕觸觸控式螢幕上的按鈕。

若要從 Model X 外面打開鷹翼門，請按下車門把手或按兩下遙控鑰匙上的鷹翼門按鈕（請參閱[使用遙控鑰匙](#) 在第 20 頁）。

若要從 Model X 內部開啟鷹翼門，按下位於駕駛員側門柱上的開關，或在觸控式螢幕上輕觸相關車門圖示（控制）：

注： 鷹翼門只會在 Model X 處於靜止狀態時打開。



車匙及車門



注：若 Model X 已上鎖，第一次使用開關（如上圖所示）會解鎖相關車門。第二次使用會打開車門。

警告： 打開鷹翼門前先清除積存的冰雪。積雪可能會掉進 Model X 內部，而冰則可能會防礙車門開啟。當鷹翼門頂部的玻璃上積水或積雪，Tesla 建議使用觸控式螢幕或門柱上的開關（而非外部車門把手或遙控鑰匙）緩慢打開鷹翼門幾英寸 (cm)。緩慢打開鷹翼門幾英寸 (cm) 可減輕積水、積雪等進入車輛的情況。

要關上鷹翼門，請按下車門內側的按鈕。你亦可使用遙控鑰匙（請參閱[使用遙控鑰匙](#) 在第 頁 20）、使用車門柱上的開關（如上圖所示），或輕觸觸控式螢幕上的相關圖示（控制）：

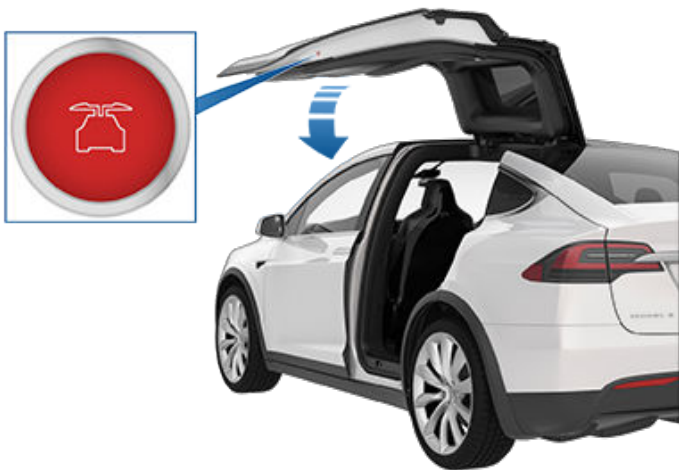

如果鷹翼門已打開，而你嘗試離開泊車檔，觸控式螢幕會顯示通知，要求你確認是否要駕駛。當行駛速度達 16 km/h 時，鷹翼門會自動關閉。你有責任確保在駕駛前正確關閉車門和行李艙。

注：要防止兒童使用車內開關打開鷹翼門，請輕觸觸控式螢幕開啟兒童保護鎖（控制 > 車輛 > 兒童保護鎖）。請參閱[兒童保護鎖](#) 在第 頁 25。

注：使用觸控式螢幕設定 Model X，可將鷹翼門開啟高度調低（控制 > 車輛 > 鷹翼門高度）。

注：如果鷹翼門在關閉時檢測到障礙物，則在停止移動之前會後退幾英寸。

警告： 每當你在打開或關閉相關鷹翼門，而前車門半開（約 20°）時，雙手（或任何物體）必須遠離前車門的打開邊緣。當鷹翼門在半開的前車門旁經過時，兩門之間的距離非常狹窄。感應器無法檢測此區域的物體，例如手掌或手指，因而可能會導致手被夾在兩門之間。為免受傷，請養成良好習慣。每當打開或關閉鷹翼門時，保持雙手遠離前車門。

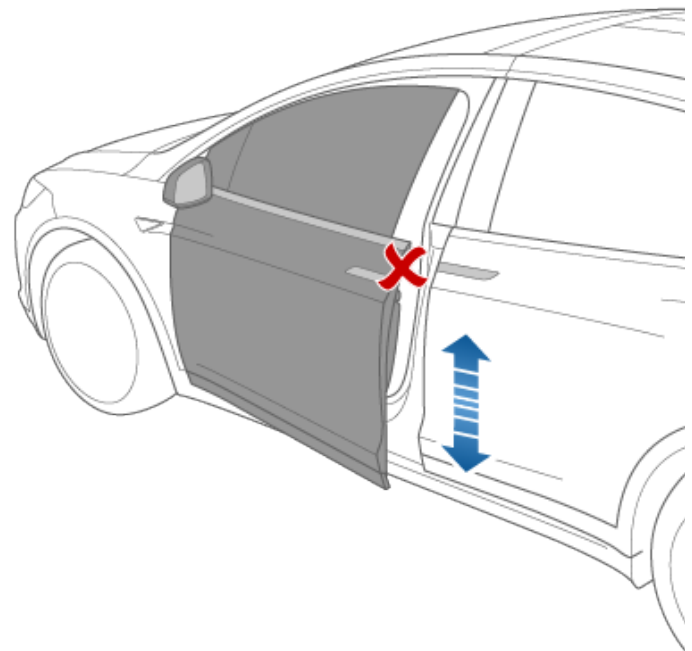

警告： 下雨時，鷹翼門打開的同時打開尾門可導致雨水從尾門進入後排座椅位置。

警告： 在打開或關閉鷹翼門時，主動監控車門移動，確保其不會觸碰任何人或物體至關重要。否則可導致嚴重機件損壞或人身傷害。

注：在 Model X 沒有低壓電源的罕見情況下，你將無法使用觸控式螢幕或按下駕駛員側門柱上的開關來打開鷹翼門。更多資訊請參閱[未通電時打開車門](#) 在第 頁 203。

障礙物檢測

當鷹翼門的其中一個感應器檢測到附近有障礙物時，或因車門觸碰到物體而感應到阻力時，鷹翼門會停止移動。觸控式螢幕也會顯示警告。在這類情況下，假定適合繼續開啟或關閉鷹翼門，你可透過按住門柱的開關覆寫障礙物偵測，或輕觸並按住觸控式螢幕上的相關車門圖示。



當 Model X 檢測到天花板過低時（例如在車庫內），即使未檢測到障礙物，車輛亦會將鷹翼門（及行李艙）開啓至稍低高度。可透過輕觸觸控式螢幕上的相關車門圖示（控制）覆寫此高度並打開車門至更高高度。觸控式螢幕會顯示訊息，詢問你是否一律要在這個地點將車門打開至較高的高度，接著你可以儲存你的選擇。當你下次在此位置開啟鷹翼門時，Model X 會將其開至你所儲存的高度。

警告： 自訂鷹翼門預設開啟高度前，請確認車門與偵測到的物件間有足夠的間隙。

警告： 在鷹翼門外側粘貼或塗抹帶粘膠物品（例如膠帶、貼紙、橡膠塗料等），會影響感測器正常探測物體的能力。

校準

若鷹翼門失準，觸控式螢幕會有提示消息顯示。如要校準車門，應首先確保車輛兩側無任何人或雜物等，並留有足夠空間開啟及關閉車門；然後按下校準按鈕，直至校準過程完成。校準期間，下方車門完全打開（需要 Model X 旁邊有額外空間），而上方車門完全降下，然後下方車門關上。

內部鎖定與解鎖

在 Model X 內部，只要車內有有效車匙，你即可使用觸控式螢幕來鎖定或解鎖車門與行李艙。輕觸觸控式螢幕狀態列上的上鎖圖示。

當停止 Model X 並啟用泊車時，可選擇是否解鎖車門或保持車門鎖定。操作方式為輕觸控制 > 車輛 > 泊車時解鎖。如果啟用此功能，當你啟用泊車時，車門會自動解鎖。

你也可再次按下（意即，按下一次以啟用泊車）駕駛桿末端的泊車按鈕，來解鎖車門。

注： 如果在鎖定 Model X 時，車門或行李艙仍然打開，在關上後即會鎖定。

駕駛員車門解鎖模式

你可設定為當攜帶遙控鑰匙走近車輛時，僅解鎖駕駛員車門。為此，輕觸控制 > 車輛 > 駕駛員車門解鎖模式。要解鎖其他車門，請使用觸控式螢幕或再次按下遙控車匙。

兒童保護鎖

Model X 於鷹翼門與尾門配有兒童保護鎖，可防止兒童使用內門把手打開車門與尾門。透過觸控式螢幕開啟或關閉兒童保護鎖。輕觸控制 > 車輛 > 兒童保護鎖。

注： 兒童坐在後排座椅時，建議打開兒童保護鎖。

行駛中上鎖

Model X 當行駛速度超過 8 km/h 時，會自動鎖上全部車門（包括行李艙）。

離開鎖定

當你攜帶遙控鑰匙離開車輛或車輛未檢測到遙控鑰匙（不在車內，電池沒電等）時，車門與行李艙將自動鎖上。

如要開啟此功能，請輕觸控制 > 車輛 > 離開鎖定。

注： 如要自訂車輛從外部鎖定時的鎖定音效（須配備行人警示系統），請輕觸玩具箱 > Boombbox > 鎖定音效。

勾選剔除住宅選框，如你將 Model X 停泊在你指定為「住宅」的位置，當你攜帶遙控鑰匙離開時，便可以防止車門鎖上。有關如何將一個位置指定為「住宅」的詳情，請參閱 [住宅、公司和最愛目的地](#) 在第 150 頁。

如使用手機應用程式解鎖 Model X，當所有車門保持關閉一小段時間後，車輛將自動鎖定。若停車區域無法使用流動數據網路服務，例如室內停車的車庫，請確保你可取得正常運作的車匙以解鎖 Model X。

如果你離開車輛並關閉所有車門後，Model X 在五分鐘內檢測到授權遙控鑰匙仍在檢測範圍內，則當授權遙控鑰匙仍留在車內時，離車後上鎖會被禁用並且車門不會自動上鎖。在下次駕駛之前，你需要手動鎖上 Model X 車門。

此外，所有車門都上鎖時，如果你使用遙控鑰匙來解鎖 Model X，「離車後上鎖」功能會暫時停用 1 分鐘。如你在這一分鐘內打開車門，則該車門會在所有車門均已關閉且你攜帶遙控鑰匙離開時重新鎖上。

注： 你最終須負責確保車輛已鎖定，即使離開鎖定已啟用亦然。

遙控鑰匙失效時解鎖

若靠近 Model X 時或按兩下遙控鑰匙上的解鎖按鈕時仍無法解鎖車門，可能是因為遙控鑰匙的電池電量已耗盡。即使是在此情況下，你仍然可以使用遙控鑰匙解鎖並駕駛 Model X。

注： 雖然你仍然可以使用遙控鑰匙，但你應該考慮使用手機應用程式來遙控解鎖和啟動車輛。然後，於方便時更換遙控鑰匙的電池。

如使用遙控鑰匙解鎖 Model X（並停用安全警報），請先將遙控鑰匙放在前門與鷹翼門之間的车門立柱底座處（車輛的駕駛員一側）。之後按駕駛員車門的把手。若 Model X 未解鎖，請調整遙控鑰匙位置後再試。遙控鑰匙必須位於車輛的正確位置解鎖。若 Model X 仍未解鎖，取出遙控鑰匙上的電池然後再試一次。請參閱 [更換遙控車匙電池](#) 在第 21 頁。



車匙及車門

注：下圖假設車輛為左側駕駛（LHD）。在右側駕駛（RHD）車輛上，位置是鏡像的。



進入車廂後準備駕駛 Model X，將遙控鑰匙的底部朝下放置在中央置物箱上，於低壓電源插座的正下方，然後踩住煞車腳踏啟動 Model X。

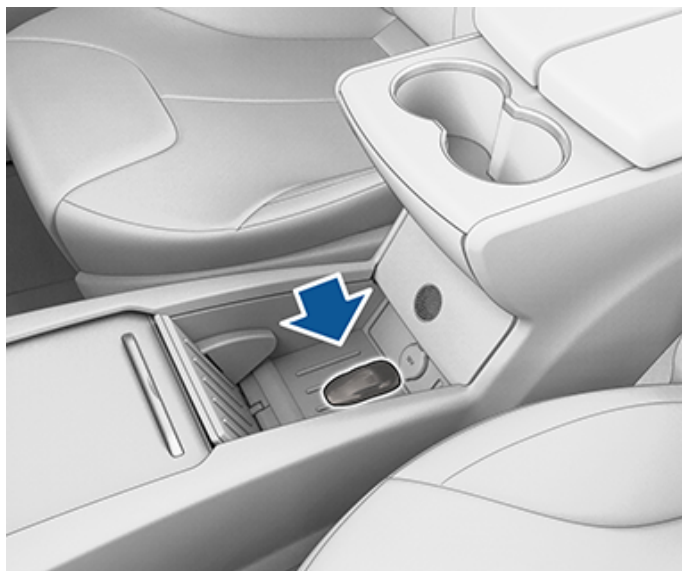

注：以此方法解鎖 Model X 會停用「離開時上鎖」功能。你須於更換遙控鑰匙電池後，手動重新開啟「離車後上鎖」功能。

開啟與關閉

注：鎖車後你須負責保證車窗關閉。

按下開關，可將關聯車窗降下。車窗開關分兩級操作：

- 若要完全放低車窗，可向下將開關按到底，然後立即鬆開。
- 若要部分放低車窗，可緩慢按壓開關，在車窗處於所需位置時鬆開。

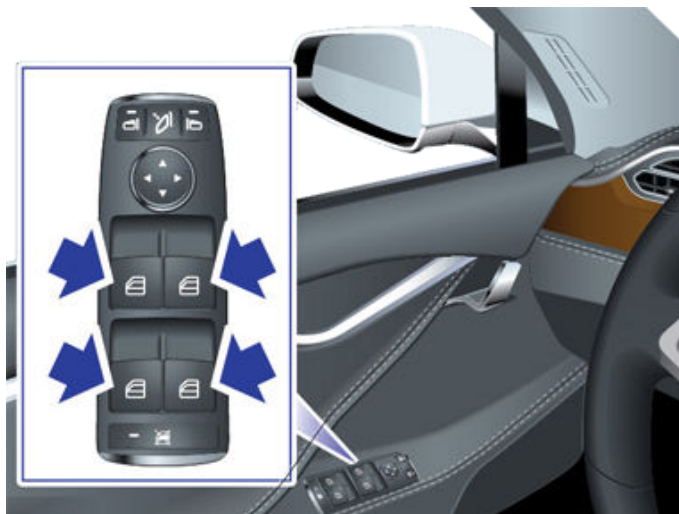

⚠ 警告：為確保安全，兒童坐在後排座椅時須鎖上後車窗。

⚠ 警告：切勿將兒童獨自留在 Model X 中。

紫外線指數等級

Model X 中的車頂、擋風玻璃及車窗可以有效保護你免受紫外線的照射。玻璃元件的紫外線指數得分低於 2。請檢閱你所在地區的紫外線指數規格，了解更多資訊。你仍需採取必要的防曬措施。

同樣，向上推動開關，可升起關聯車窗：

- 若要完全升高車窗，可向上將開關拉盡，然後立即鬆開。
- 若要部分升高車窗，可緩慢上提開關，在車窗處於所需位置時鬆開。

如果無意中開啟了某個車窗，Model X 可以向手機應用程式傳送通知（輕觸控制 > 車輛 > 車未關好通知，然後選擇車門及車窗）。

注：請參閱 [寒冷天氣最佳對策](#) 在第 頁 145 了解在寒冷天氣下如何調校車窗。

⚠ 警告：為了避免損壞，當你打開或關閉車門時，車窗會自動略微降低。若車門打開時手動升高窗戶，請確保車窗稍微降低後再關閉車門。

⚠ 警告：關閉車窗前，駕駛員有責任確保所有乘客（尤其兒童）不得將身體任一部分伸出車窗。否則會導致嚴重傷害。

鎖定後車窗

為防止乘客使用後車窗開關，需按下後車窗鎖開關。開關指示燈會亮起。若要解鎖後車窗，須再次按下開關。



防曬板

Model X 防曬板透過磁鐵固定。為保護乘客免受擋風玻璃入射陽光影響，可從柱體側放下防曬板，並朝後視鏡方向轉動，直至磁鐵卡扣到位。透過磁鐵固定時，你可調節防曬板，並放下延伸器，實現最大遮陽效果。

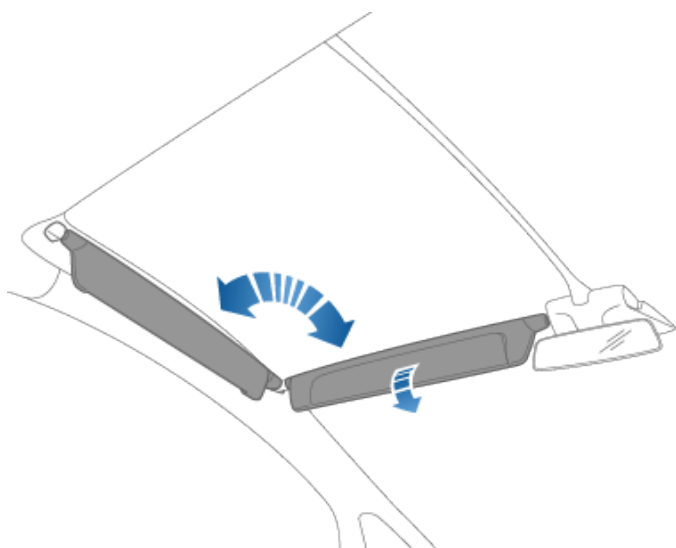

若要打開梳妝鏡，可放下防曬板延伸器，然後放下鏡蓋。鏡蓋放下後，即可看到梳妝鏡，此時指示燈點亮。

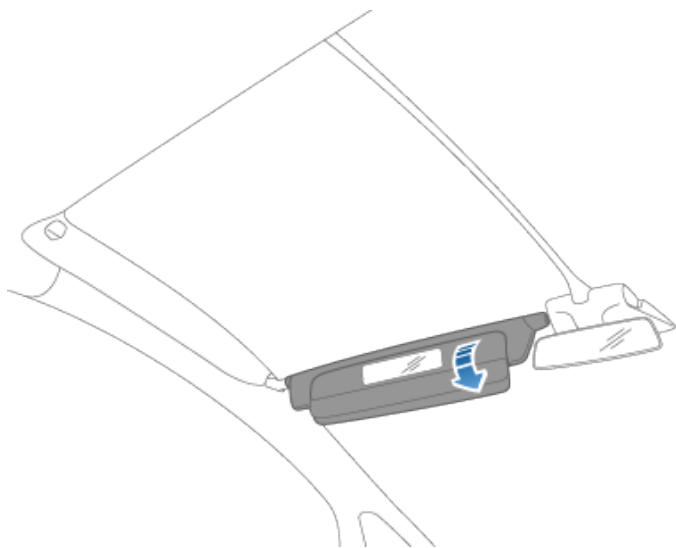

為保護前排乘員免受側窗入射眼光影響，可從柱體側放下防曬板，然後放下防曬板延伸器。



開啟

若要打開後行李艙，請先確保 Model X 處於泊車模式，再執行以下其中一項操作：

- 觸控觸控式螢幕上的 控制 > 行李艙。
- 按兩下車匙上的後行李艙按鈕。
- 輕觸手機應用程式上的後行李艙按鈕。
- 按下尾門車外門把手下方的開關（需偵測到有效車匙）。

注：如果被動式進入已關閉，你必須使用遙控鑰匙來解鎖 Model X，才能夠使用開關開啟尾門。請參閱[使用遙控鑰匙](#)在第 20 頁。

警告：在封閉區域（如車庫）打開尾門之前，請確保正確調整尾門的開啟高度，以避免碰到低懸的天花板或物體（請參閱[調節尾門開啟高度](#)在第 29 頁）。

Model X 必須先解鎖或檢測到車匙，然後才能使用開關打開尾門。

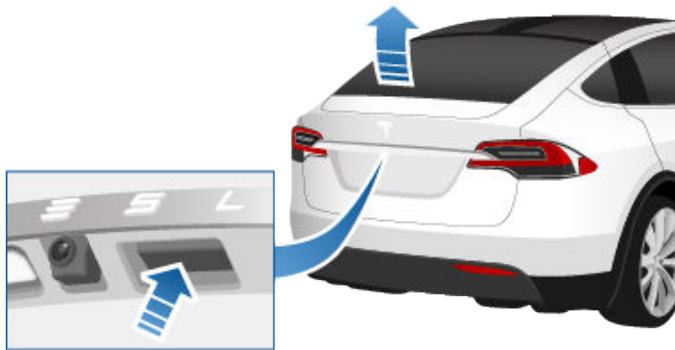

當車門、行李艙或尾門開啟時，儀表板屏幕會顯示「車門打開」指示燈。觸控螢幕上的 Model X 影像還顯示開啟的行李艙。

若要停止移動的尾門，請按一下車匙上的後行李艙按鈕。然後，按兩下後行李艙按鈕，尾門再次開始移動，但對著相反方向（只要停止時沒有完全打開或關閉）。例如，若按一下即會停止正在打開的尾門；按兩下即會關閉。

注：緊急情況下，你可捉緊尾門使之停在原處，以覆寫打開或關閉指令。

若要在 Model X 電量耗盡的情況下（不太可能會發生）從車內打開尾門，請參閱[內部緊急開啟行李艙](#)在第 30 頁。

若 Model X 檢測到天花板過低時（例如在車庫內），車輛會將尾門（及鷹翼門）開啟至稍低高度，即使未檢測到障礙物。你可手動將其抬高以覆寫此高度。執行此操作時，觸控式螢幕會提示你選擇是否希望行李艙一律在此位置打開至此更高高度，以及儲存你的選擇。若選擇此操作，下次你在此位置打開尾門時，Model X 會將其打開至已儲存的高度。

警告：在打開或關閉尾門之前，請檢查附近（是否有人和物件）。雖然尾門能感應到障礙物，但無法時刻偵測所有物體。開啟或關閉上揭式尾門時，切勿依賴自動感測障礙物的功能。你必須主動監控上揭式尾門的活動，以確保其不會觸碰到人身或物體。否則，可能導致損壞或受傷。

調節尾門開啟高度

你可調節尾門的開啟高度，使其更容易觸及或避免碰到低懸的天花板或物體（例如車庫門或燈）：

1. 打開行李艙，然後手動降低或升高尾門至所需開啟高度。
2. 將尾門下方的按鈕長按三秒，直至聽到確認鳴叫聲。



3. 透過關閉尾門確認已經設定的所需高度，再重新打開。

警告：視乎配置（例如懸掛高度或車輪選擇）而定，車輛的尾門最多可開啟約 2.5 米高。調整尾門高度以避免碰到低懸的天花板或物體。

關閉

若要關閉尾門，請執行以下其中一項操作：

- 輕觸控制 > 行李艙。
- 按兩下遙控鑰匙上的後行李艙按鈕。
- 按下此位置下側的開關 尾門

若在尾門關閉時檢測到障礙物，它會停止移動並發出兩次鳴叫聲。移除障礙物並再次嘗試關閉。

使用載貨空間

開動 Model X 之前應固定好所有貨物，並將重型貨物放在下行李艙內。

要進入後行李艙內的載貨空間，按下載貨蓋把手的堆起部份，然後向上拉。然後可以調整載貨蓋位置，或完全拆除。



3. 掀開後行李艙。

注：在短暫接觸周圍光線後，該按鈕會發光數小時。



警告：切勿讓兒童於行李艙內玩耍或受困在內。未獲妥善繫上安全帶的兒童或有可能在車輛發生碰撞時受到嚴重傷害甚至死亡。若受困於車廂內，兒童或有可能中暑或身亡，尤其在溫度控制未開啟的情況下。

後行李艙負載限額

貨物重量應盡量均勻分佈於前後行李艙。



警告：切勿在後行李艙上層放置超過 80 kg 的重物，或在下層放置超過 285 lbs (130 kg) 的重物。否則可能會造成損壞。



警告：裝載貨物時，請始終考慮車輛的技術上允許的最大負載重量 (TPMLM) (請參閱 [規格](#) 在第 頁 185)。TPMLM 是車輛的最大允許總重量，包括所有乘客、液體和貨物的重量。

內部緊急開啟行李艙

位於後行李艙內附設指示燈的機械解纜亦可讓人在 Model X 電量耗盡時從車內打開後行李艙。此機械解纜亦可讓被鎖於車內的人離開車廂。

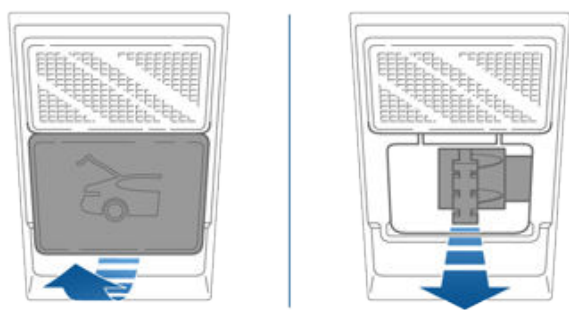

1. 用力向內拉動下緣，拆下蓋板。
2. 拉動纜線，釋放門鎖。

開啟

若要打開前行李艙，請先確保 Model X 處於泊車模式，再執行以下其中一項操作，然後拉開頭罩：

- 觸控觸控式螢幕上的 控制 > 前行李艙。
- 按兩下車匙上的前行李艙按鈕。
- 輕觸手機應用程式上的前行李艙按鈕。



當車門或行李艙/尾罩打開時，儀錶板會顯示車門打開指示燈。觸控式螢幕控制視窗中的 Model X 畫面亦會顯示打開的前行李艙。

警告： 打開或關閉頭罩時，檢查並確定頭罩附近沒有障礙物（他人及物體）至關重要。否則，可能導致損壞或嚴重受傷。

關閉

Model X 頭罩不會在自身重量的作用下鎖住，在前部邊緣或頭罩中央施加壓力可能會導致損壞。

若要恰當關閉頭罩：

1. 降低頭罩，直至撞銷接觸到門鎖。
2. 將雙手放在頭罩的前部（如圖所示的綠色區域），再用力向下按壓以使門鎖嚙合。
3. 小心嘗試抬頭罩前部邊緣，確保其完全關閉。

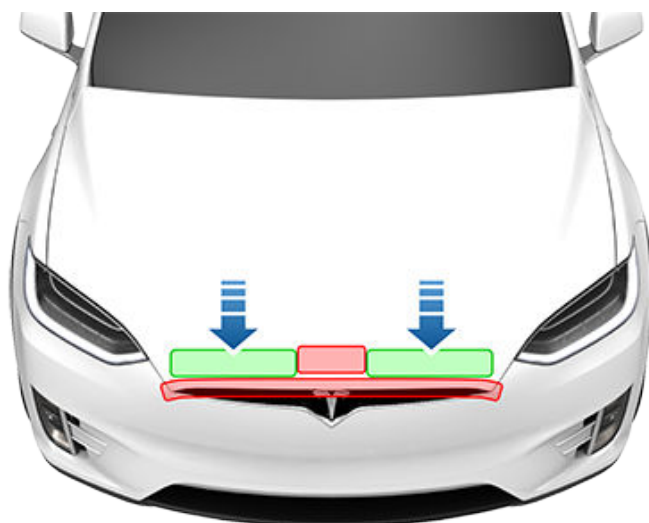

警告： 若要防止損壞：

- 僅對圖示綠色區域施力。對紅色區域施力會導致損壞。
- 請勿用一隻手關閉頭罩。這樣會對某一區域集中施力，會產生凹痕或折痕。
- 請勿對頭罩前部邊緣用力。否則會令邊緣產生摺痕。
- 請勿大力關閉或降低頭罩。
- 為了避免刮花，雙手不要有任何物件（車匙）。手飾可能會導致刮痕。

警告： 駕駛前須確保頭罩安全門鎖至完全閉合位置，應小心嘗試抬起頭罩前部邊緣，確定不會發生移動。駕駛車輛前，駕駛員有責任確保前行李艙關閉妥當。

如果鷹翼門或前行李艙已打開，而你嘗試離開泊車檔，觸控式螢幕會顯示通知，要求你確認是否要駕駛。開始加速後，鷹翼門便可能會自動關閉。

前行李艙會在以下情況下鎖定：

- 你使用觸控式螢幕、車匙或手機應用程式鎖定 Model X
- 你攜帶車匙離開 Model X（如 [離開鎖定](#) 在第 25 頁已開啟）。
- 代客泊車模式已啟用（請參閱 [代客泊車模式](#) 在第 92 頁）。

前行李艙負載限額

貨物重量應盡量均勻分佈於前後行李艙。

警告： 切勿在前行李艙上放置超過 136 kg 的重物。否則可能會造成損壞。



前行李艙

- 警告：**裝載貨物時，請始終考慮車輛的技術上允許的最大負載重量 (TPMLM) (請參閱 [規格](#) 在 [第 頁 185](#))。TPMLM 是車輛的最大允許總重量，包括所有乘客、液體和貨物的重量。

內部緊急開啟

前行李艙內側附設指示燈的內開按鈕可幫助鎖在車內的人離開車廂。

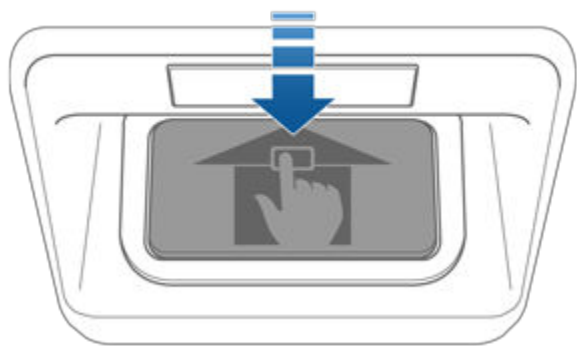

按內開按鈕解鎖前行李艙，再向上托起頭罩。

注：內開按鈕在短暫接觸周圍光線後發光。

- 警告：**任何人員不可爬入前行李艙內。當有人在內時，切勿鎖上前行李艙。
- 警告：**應小心確保前行李艙內的物體不會與鬆開按鈕相撞，避免頭罩意外打開。



手飾箱

若要打開手飾箱，請按觸控式螢幕側邊的開關。每當使用車匙或離車後上鎖從外部鎖定 Model X 時，手飾箱即會鎖住。當 Model X 處於代客泊車模式時（請參閱 [代客泊車模式](#) 在第 頁 92），手飾箱亦會鎖住。當 Model X 上鎖時，輕觸觸控式螢幕狀態列的鎖頭圖示並不會將手飾箱上鎖。

為加強手飾箱安全，輕觸控制 > 安全 > 手飾箱 PIN 以設定 4 位數字 PIN（請參閱 [手飾箱 PIN](#) 在第 頁 133）。

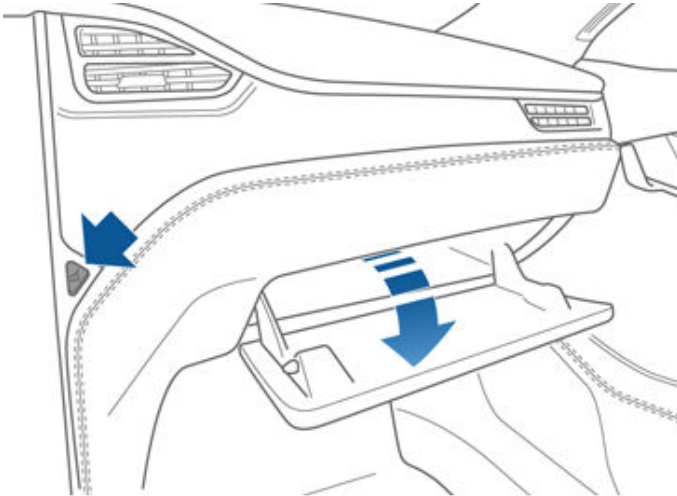

注：如果你保持手飾箱開啟，手飾箱指示燈會自動熄滅。

警告：車輛行駛當中，請關閉手飾箱，以避免發生碰撞或緊急煞車時，開啟的置物箱導致乘客受傷。



內部置物空間

杯架

若要使前杯架伸出，可向後滑動扶手。

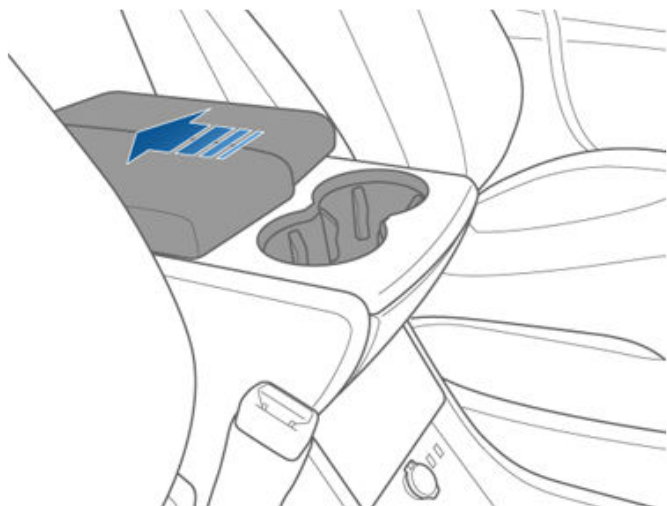

若要使後杯架（如配備）伸出，請按下中控台後部的杯架面板然後鬆開。

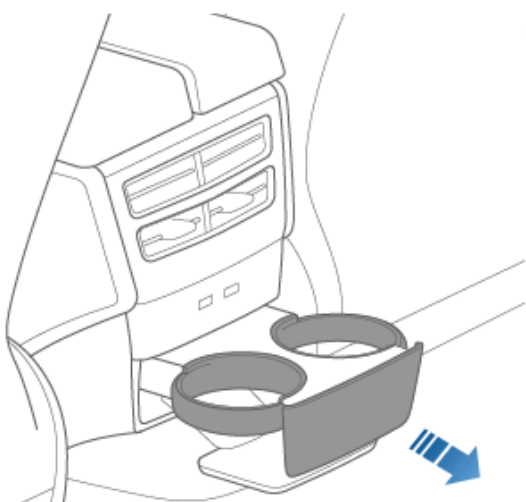



調整前排座椅

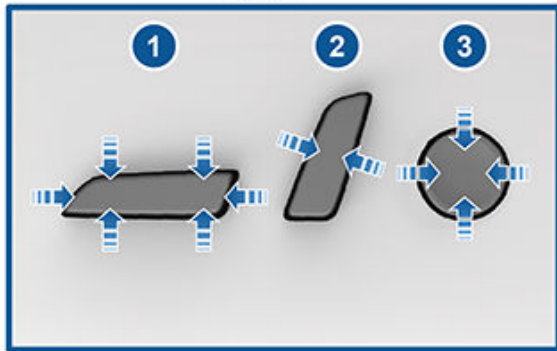

1. 前後移動座椅，調整座椅高度，上下傾斜座椅角度。
2. 調整靠背。
3. 調整腰部支撐。

- 警告：** 調整前排座椅前，檢查並確定座椅附近沒有障礙物（例如他人與物體）。
- 警告：** 切勿在駕駛過程中調整座椅。否則，即會增加撞車風險。
- 警告：** 行駛中座椅靠背傾斜會導致碰撞時造成嚴重傷害，因腰部安全帶下滑或推進座椅安全帶而導致。確保車輛行駛時座椅靠背傾斜不得超過 30 度。

正確的駕駛姿勢

座椅、頭枕、座椅安全帶以及安全氣袋協同運作，可最大限度提高安全性。正確使用這些安全裝置可實現更好的保護效果。



調節座椅位置，以便在盡可能遠離前部安全氣袋的同時正確佩戴座椅安全帶：

1. 端正坐好，雙腳放在地板上，座椅靠背恢復至直立位置。
2. 確保可以輕鬆踩到腳踏，握駕駛盤時手臂稍微彎曲。你的胸部至少要與安全氣袋罩的中心相距 25 厘米。
3. 將座椅安全帶中間部分放置在頸部與肩部之間。將安全帶的搭接部分緊緊地繞過髖部，而非胃部。

Model X 座椅配有集成頭枕，不可調整或拆卸。

調整第二排單座式座椅

配備單座式座椅的 Model X 可在第二排容納兩或三名乘客，視乎購買車輛時所選車廂佈局而定。可使用以下兩種方法調整座椅位置：

- 在觸控式螢幕上輕觸控制 > 座椅。按住想要調整的座椅相關圖示。白色圖示表示座椅可按該方向移動；灰色圖示表示座椅無法再按該方向移動。

注： 前排座椅可能會稍微向前移動，以適應後排座椅的前傾幅度。

- 使用下圖所示的手動調整方法。除可將座椅向前/向後移動外，手動座椅調整功能亦可調整椅背。雖然外側座椅上的控件為 L 型，而中間座椅上的控件為圓形，但兩者功能相同。



前後排座椅

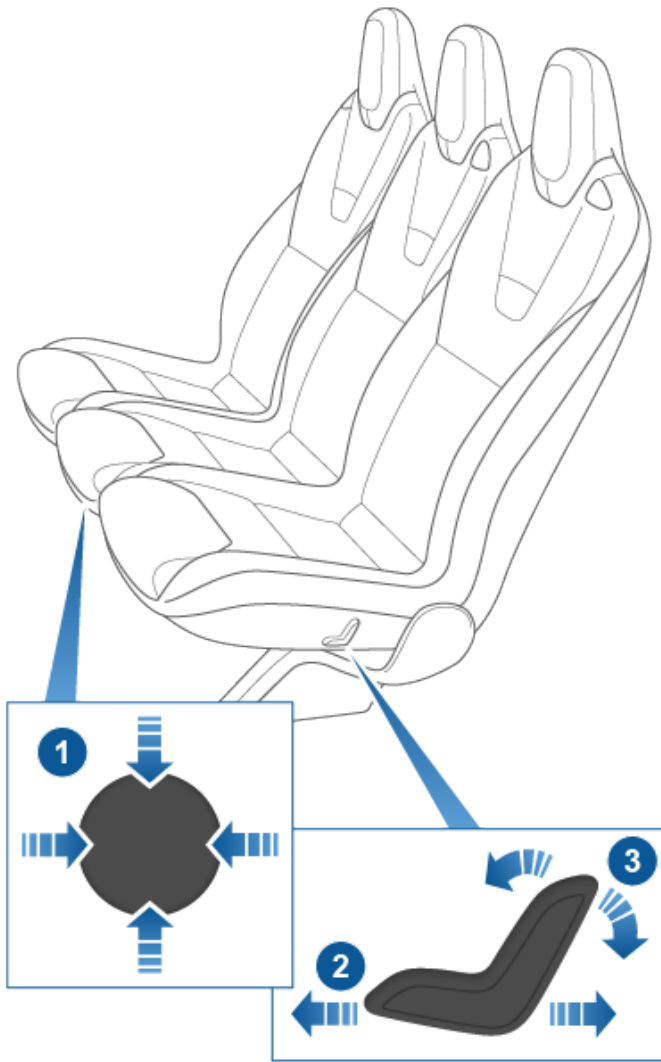

1. 向前/後移動座椅（控制器向上/向下），調節椅背（控制器向左/向右）。
2. 向前/向後移動座椅。
3. 調整靠背。

注：當你鬆開控制桿時，靠背會鎖定到位。如果在已啟用前進檔時靠背未鎖定到位，錶板將顯示警示，指示靠背未鎖定。請重新調整靠背，確保其鎖定到位。

警告：駕駛之前，確保座椅鎖定到位。你可能需要向前或向後拉動座椅，直至卡入到位。

調整第二排座椅靠背（長條座椅）

如 Model X 配有兩排座椅，則第二排長條座椅可乘坐三名乘客。使用位於每個外部座椅位置側面的機械調整桿，調整椅背。長座椅可按 60：40 比率開合，因此左側調整桿可同時移動左側及中央座椅的椅背，而右側調整桿僅可使最右側椅背移動。拉住調整桿，將椅背移至所需位置，然後鬆開調整桿。將椅背恢復至垂直位置時，請嘗試前後移動椅背，以確定牢固鎖定到位。



警告：行駛中座椅靠背傾斜會導致碰撞時造成嚴重傷害，因腰部安全帶下滑或推進座椅安全帶而導致。確保車輛行駛時有乘客的座椅靠背傾斜不得超過 30 度。

摺疊第二排座椅靠背（長條座椅）

第二排長條座椅的椅背可完全向前摺疊放平，從而最大程度增大貨物空間。向上提起每個外部座椅側面的機械調整桿（亦為傾斜座椅所用的調整桿，如上所述），然後完全向前推回椅背。長座椅可按 60：40 比率開合，因此左側調整桿可同時摺疊左側及中央座椅的椅背，而右側調整桿僅可摺疊最右側椅背。

注：完全向前摺疊座椅之前，請移除座椅及後座腳部空間的物件。為讓椅背完全平整摺疊，可能需要將前排座椅向前移。

警告：在完全摺疊座椅之前，請確保安全帶已解開並且座椅上沒有任何物品。

移動第二排長條座椅

注：僅可前後移動七座車輛的長座椅。五座車輛長座椅固定不動。

使用位於每個外部座椅位置側面的機械桿，前後調整第二排座椅。長座椅可按 60：40 比率開合，因此左側調節桿可同時移動左側及中央座椅的椅背，而右側調節桿僅可使最右側椅背移動。前後移動座椅時，需拉住調節桿。當座椅到達適合位置時，鬆開調節桿。



注：僅可利用機械桿調節長座椅位置。你無法使用觸控式螢幕調節長條座椅。

進入第三排座椅（如配備） - 單座式座椅

第二排中每個外側單座式座椅的椅背上均設有一個按鈕。該按鈕可讓乘客輕鬆進出第三排座椅位置。輕觸控制 > 座位 > 輕鬆進出，然後選取如何操作該按鈕：

- 開 - 只需按一下按鈕，即可完全向前傾斜及移動相關外側座椅，同時部分向前傾斜移動中央座椅。
- 關 - 關閉時（第二排安裝兒童座椅時建議如此），須按住按鈕，向前移動第二排座椅。

使用第三排入口按鈕進入第三排座椅之後，只需再按下按鈕，即可讓座椅返回正常位置。



- ⚠ **警告：** 如果車輛配備第三排座椅，當兒童坐在第二排座椅時，請勿使用位於第二排外側座椅靠背上的第三排入口按鈕。使用按鈕傾斜並向前移動座椅，可能會擠壓乘客。使用此按鈕時，請勿依靠 Model X 識別或容納車內就坐的乘客。使用此按鈕僅可用於第二排座椅無人佔用時。

使用第三排入口按鈕指引：

- 如果前排座椅已固定，使第二排座椅在輕鬆進出期間會與其碰撞，則前排座椅會向前移動恰當的距離，足以適應第二排單座式座椅的前傾位置。
- 如果乘客在車輛移動期間調整第二排座椅，則第二排單座式座椅的前移會取消。
- 當外側座椅在按下按鈕後向前傾斜時，其靠背會重設為前移位置，可能需重新調整位置以確保舒適感。

- ⚠ **警告：** 使用第三排入口按鈕進入第三排僅可用於第二排座椅無人佔用時。使用此按鈕時，請勿依靠 Model X 識別或容納車內就坐的乘客。

- ⚠ **警告：** 始終確保座椅在車輛行駛前鎖定。否則，會增加受傷風險。

進入第三排座椅（如配備） - 長條座椅

第二排中每個長條座椅的椅背上均設有一個按鈕。該按鈕可讓乘客輕鬆進出第三排座椅位置。按下並釋放左側外部座椅上的按鈕以傾斜並向前移動左側與中間座椅。按下並釋放右側外部座椅上的按鈕以傾斜並向前移動右側座椅。



前後排座椅



警告： 如果車輛配備第三排座椅，當兒童坐在第二排座椅時，請勿使用位於第二排外側長座椅靠背上的第三排入口按鈕。使用按鈕並讓左側和中間座椅的組合向前移動，可能會擠壓乘客。使用此按鈕僅可用於第二排座椅無人佔用時。駕駛之前，請確保座椅和座椅靠背牢固鎖定到位。

在部分情況下，例如當在斜坡上泊車或座椅飾件影響到長條座椅的移動時，按下按鈕之後，長條座椅可能不會完全向前移動，需輕力向前推動座椅直至其到達軌道末端。

警告： 使用第三排入口按鈕進入第三排座椅之後，推動長條座椅靠背至坐落位置，嘗試前後移動座椅以確保座椅牢固鎖定到位。否則，會增加受傷風險。

警告： 駕駛之前，座椅必須完全鎖定到位。推或拉座椅，直到聽到座椅「卡」一聲到位。

摺疊並收起第三排座椅靠背（如配備）

要摺疊第三排座椅，請按下座椅頂部外側按鈕。按鈕有兩個制動器。



1. 向前摺疊頭部保護裝置。
2. 向前摺疊座椅靠背。

若要升高座椅，請保持座椅頂部外側按鈕，將座椅靠背向上拉動，直至其鎖定到位。嘗試向前拉座椅靠背，確認鎖定在直立位置。

注： 摺疊第三排座椅靠背之前，請移除座椅及腳部空間的物件。為使座椅靠背完全平整摺疊，可能需要將第二排座椅向前移。

注： 駕駛時，後排座椅向前摺疊，可能會增加來自車輛後部（行李艙，懸掛等）的可聽到的噪音和/或可感到的顛簸。

警告： 在完全摺疊座椅之前，請確保安全帶已解開並且座椅上沒有任何物品。

警告： 始終確保座椅和座椅靠背在車輛行駛前鎖定在直立位置。否則，會增加受傷風險。

座椅加熱器

前排座椅可在從 3（最高）到 1（最低）的三個級別工作。如要操作座椅加熱器，請參閱 [操作溫度控制](#) 在第 139 頁。

若 Model X 已配備寒冷天氣套件，你亦可輕觸觸控式螢幕上的溫度控制，控制所有後排座椅位置的座椅加熱器、水撥除霜器以及清洗器噴嘴。

警告： 為避免長期使用導致燙傷，患有末梢神經疾病或由於糖尿病、年齡、神經損傷或其他情況造成疼痛感知能力受限的人員應謹慎使用溫度控制系統與座椅加熱器。



座椅套

-  **警告：** 請勿在配備座椅安裝式安全氣袋的座椅上使用座椅套（請參閱 [安全氣袋位置](#) 在第 頁 59）。否則，在發生碰撞時可能會限制安裝在座椅上的側部安全氣袋的啟用。而且，如果車輛配備用於確定乘客前部安全氣袋狀態的乘員偵測系統，座椅套可能會干擾此系統的運作。

佩戴座椅安全帶

在發生碰撞時，使用座椅安全帶與兒童安全座椅是確保乘員安全之最有效方式。因此，在大多數司法管轄區，佩戴座椅安全帶為一項法律要求。

所有座椅均配備三點慣性捲軸式座椅安全帶。慣性捲軸式安全帶可自動伸縮，因而在正常行駛條件下，乘員可自如移動。

座椅安全帶捲軸會自動收緊或鎖定，因而在 Model X 猛烈加速、煞車、轉彎或發生碰撞時，可防止乘員移動。

座椅安全帶提醒



座椅安全帶提醒在儀錶板上提示你，有駕駛員或乘客的座椅未扣上安全帶。若車內所有乘員均扣好安全帶後提醒器仍然閃亮，請重新扣好座椅安全帶，以確保安全帶正確鎖定。此外，還要移除空座椅上的任何重物（如公事包）。如果提醒燈持續亮起，請預約維修服務，問題解決之前，避免使用座椅。

警告： 所有座椅上的成年乘客必須佩戴座椅安全帶。

注： 在法例規定後排座椅位置須顯示安全帶提醒的地區，這些提醒不可停用。如要在偵測到物體時取消顯示無人座位的提醒，你必須繫好安全帶或移除該物體。

繫緊座椅安全帶

1. 確保正確調整座椅的位置。請參閱（請參閱 [正確的駕駛姿勢 在第 頁 35](#)）進一步了解駕駛員座椅的正確位置。
2. 平緩拉出座椅安全帶，確保座椅安全帶平整繞過骨盆、胸部及鎖骨中點，保持在頸部與肩部之間。確保依循正確方向佩戴座椅安全帶，並且沒有扭曲。請勿坐在座椅安全帶或任何座椅安全帶組件上。

警告： 若座椅安全帶扭曲或是沒有依循正確方向佩戴，則有可能造成損傷，並干擾座椅安全帶系統的功能。

3. 把門鎖板插入帶扣並按在一起，直至聽到咔嗒聲，表示鎖定到位。

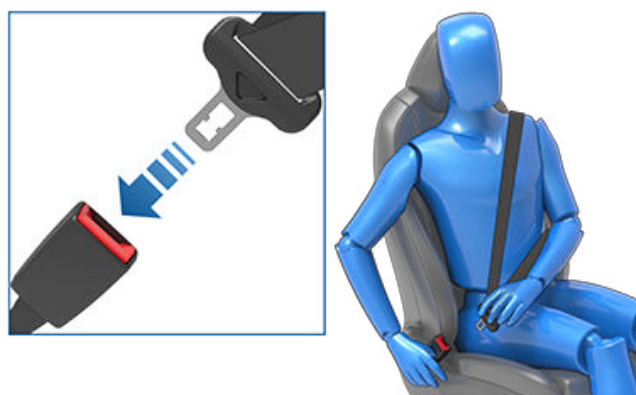

4. 拉動座椅安全帶，檢查是否已繫牢。
5. 向著捲軸拉動座椅安全帶的對角部分，將多餘的鬆弛部分收緊。

調整肩膊固定器高度

Model X 每張前座椅均有可調節的肩膊固定器以確保座椅安全帶可正確放置。在正確的駕駛位置時，安全帶應平放橫過你鎖骨的中心點（請參閱 [正確的駕駛姿勢 在第 頁 35](#)）。若安全帶位置不妥當；則調節肩膊固定器的高度：

1. 按住肩膊固定器上的按鈕以鬆開鎖緊裝置。
2. 按住按鈕的同時，按需要向上或向下移動肩部固定器，以放置正確座椅安全帶。

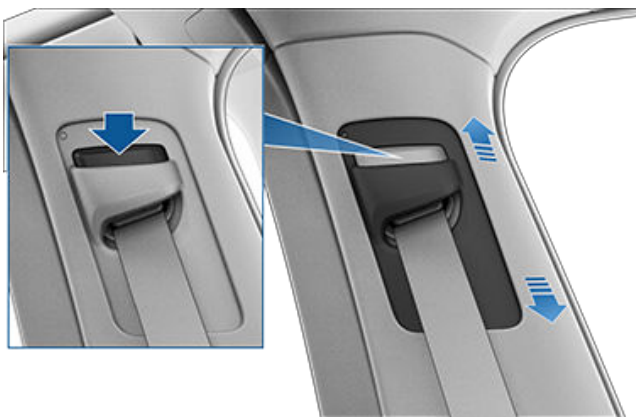

3. 鬆開肩膊固定器上的按鈕，讓其鎖定位置。
4. 在不按下按鈕的情況下，拉動安全帶織帶，試圖將肩膊固定器向下拉以確保其已鎖定。

警告： 駕駛前請確保安全帶已放置妥當且肩膊固定器已鎖定位置。乘坐在移動的車輛上而安全帶沒有放置妥當或肩膊固定器位置沒有鎖定可減低安全帶在發生碰撞時的有效程度。



鬆開座椅安全帶

於帶扣旁握住座椅安全帶，防止其過快縮回，然後按下帶扣上的按鈕，座椅安全帶將自動縮回。請確保座椅安全帶不受阻擋完整縮回，呈現鬆弛懸吊狀。若座椅安全帶無法完全縮回，請預約維修服務。

孕婦佩戴座椅安全帶

切勿將座椅安全帶之搭接部分或肩帶部分置於腹部。佩戴座椅安全帶時，儘可能放低搭接部分，將其繞過髖部繫緊，而非腰部。將座椅安全帶的肩帶部分置於胸部之間，固定到腹部一側。如需具體指導，請諮詢醫生。



警告： 假如座椅安全帶不舒適，請調整座椅位置，而不是用不正確的方式佩戴座椅安全帶。

警告： 切勿在身體與座椅安全帶之間放置任何物品以緩和在發生碰撞時的衝擊。

座椅安全帶預緊裝置

前排座椅安全帶均配有預緊裝置，可在發生碰撞時，與安全氣袋共同作用。預緊裝置可自動縮緊座椅安全帶下方的固定器與上方肩帶，將座椅安全帶的搭接部分和對角部分收緊，減少乘員的前傾幅度。



若在發生碰撞時，預緊裝置與安全氣袋未啟動，並非表示裝置出現故障。通常此情況意味著力度尚未強烈到引發裝置啟動或力量類型不符。

第二排座椅配備肩膊預緊裝置，可收緊座椅安全帶織帶，從而減少乘客前傾幅度。

警告： 請勿彎折、坐壓或干擾預緊裝置組件。否則可能會造成損壞，並干擾座椅安全帶系統功能運作。

警告： 座椅安全帶預緊裝置啟動後，須將其更換。在發生任何碰撞後，請將安全氣袋、座椅安全帶預緊裝置以及任何相關元件送檢，必要時請進行更換。

測試座椅安全帶

欲確認座椅安全帶能否正常運作，需要對各座椅安全帶執行測試：

1. 繫好座椅安全帶，在最接近帶扣的位置用力快速拉動織帶。帶扣應保持安全鎖定。
2. 繫好座椅安全帶，在最接近車門的帶扣位置用力快速拉動織帶。永久式座椅安全帶固定組件應保持牢固鎖定。請勿嘗試移除此固定組件。
3. 解開座椅安全帶，最大限度拉伸織帶。檢查拉伸操作是否無障礙，並目視檢查織帶有無磨損或損壞跡象。允許織帶縮回，並檢查回縮是否順利以及是否完全縮回。
4. 將織帶拉出一半，握住舌板並迅速向前拉動。該裝置應會自動鎖定，並防止進一步退繞。















若座椅安全帶未能通過以上測試中的任何一項，請立即維修。請勿讓乘客坐在座椅安全帶故障的座位上。



座椅安全帶

有關清潔座椅安全帶的資訊，請參閱[座椅安全帶](#) 在第 頁 178。

座椅安全帶警告

-  **警告：** 所有乘員應始終佩戴座椅安全帶（即使行程很短）。否則，在發生碰撞時會增加受傷或死亡風險。
-  **警告：** 將小孩安全地放在合適的兒童安全座椅上，如在車主手冊中所述。安裝時，請務必遵循兒童安全座椅製造商說明。
-  **警告：** 確保正確佩戴座椅安全帶。在發生碰撞時，座椅安全帶佩戴不當會增加受傷或死亡風險。
-  **警告：** 請勿坐在任何座椅安全帶組件上。這樣做可能會導致導致安全設備損壞或部署不當。
-  **警告：** 切勿將座椅安全帶繫在衣服上的堅硬、易碎或尖銳物件上，如鋼筆、鑰匙、眼鏡等。座椅安全帶作用於上述物件上的力可能會導致傷害。
-  **警告：** 如果織帶的任何部分旋扭，請毋佩戴座椅安全帶。
-  **警告：** 各座椅安全帶組件僅供一名乘員使用。將座椅安全帶繞在坐於乘員膝上的孩童身上非常危險。
-  **警告：** 發生碰撞時佩戴過的座椅安全帶必須交由 Tesla 或合格修理廠檢查或更換，即使組件無明顯損壞。
-  **警告：** 若座椅安全帶有磨損跡象，或存在割裂或受到其他任何形式的損壞，必須立即更換。
-  **警告：** 避免座椅安全帶元件受到任何化學品、液體、砂礫、污垢或清潔產品的污染。若座椅安全帶無法縮回或鎖止在帶扣裡，必須聯絡 Tesla 進行使用流動應用程式預約維修服務。
-  **警告：** 切勿擅自進行修改或增添安全帶，以免妨礙座椅安全帶裝置收緊或妨礙座椅安全帶調整以收緊鬆弛部分。座椅安全帶鬆弛會大幅降低對乘客的保護。
-  **警告：** 切勿擅自進行修改，以免干擾座椅安全帶操作或導致座椅安全帶無法使用。
-  **警告：** 請勿使用可附在座椅安全帶上的售後市場舒適和便利產品。
-  **警告：** 不使用座椅安全帶時，應將其完全縮回，不得鬆垂。若座椅安全帶無法完全縮回，請預約維修服務。
-  **警告：** 座椅安全帶系統沒有可供用戶維修的零件，並且可能採用特定技術。請勿拆解、移除或更換組件。



乘客前部安全氣袋必須為停用狀態

警告：如果你所在的市場區域允許兒童乘坐在前排乘客座椅，請確保前排乘客安全氣袋啟用時切勿讓兒童坐在前排乘客座椅上。請始終確保該安全氣袋已關閉（請參閱[安全氣袋](#) 在第 頁 59）。

請參閱下列粘貼於防曬板的標籤：



若要停用乘客前部安全氣袋，請先確保車輛處於泊車檔。然後輕觸控制 > 安全 > 乘客前部安全氣袋（請參閱 [安全氣袋](#) 在第 頁 59）。

在觸控式螢幕的頂角顯示乘客前面安全氣袋的狀態：



駕駛時若有兒童坐在前排座椅上（如你的市場區域允許），請確保再次檢查乘客前部安全氣袋的狀態並確認關閉。



為保護隨後坐在前排乘客座椅上的成年人，請記住再一次檢視乘客前部安全氣袋，確認已將其啟用。

警告：當有兒童乘坐前排乘客座椅時，駕駛員有責任確定乘客前部安全氣袋已關閉。如果安裝上兒童座椅時乘客前部安全氣袋未能停用，請將兒童和兒童約束系統置於後座並立即使用流動應用程式預約維修服務。

兒童約束系統的適用性與安裝

所有 Model X 座椅安全帶均為成年人而設計。當嬰兒與兒童乘車時，須：

- 使用適合兒童年齡、體重或體型的兒童約束系統（請參閱[建議使用的兒童約束系統](#) 在第 頁 44）。
- 使用適合 Model X 中特定座椅位置的兒童約束系統。關於各乘客座椅可以採用何種兒童約束系統的詳細資料，請參閱 [前排乘客座椅](#) 在第 頁 46，[第二排外側座椅（長條座椅）](#) 在第 頁 48 或 [第二排外側座椅（單座式座椅）](#) 在第 頁 50、[第二排中央座椅](#) 在第 頁 52，以及 [第三排座椅](#) 在第 頁 53。
- 遵守製造商說明，以正確安裝兒童約束系統（請參閱[安裝安全帶式兒童約束系統](#) 在第 頁 54 與[安裝 ISOFIX 兒童約束系統](#) 在第 頁 54 的基本指引）。

注：安裝兒童約束系統時，你亦必須扣好安全帶以將座椅安全帶警告鈴聲靜音。

警告：若你的 Model X 配備第二排單座式座椅，每次在第二排座椅安裝兒童座椅時，請停用第三排的輕鬆進出功能（請參閱[進入第三排座椅（如配備） - 單座式座椅](#) 在第 頁 37）。

警告：若你的 Model X 配備長條座椅，每次在第二排座椅安裝兒童座椅時，請停用第一排的輕鬆進出功能（請參閱[進入第三排座椅（如配備） - 長條座椅](#) 在第 頁 37）。

警告：在第二排安裝兒童座椅之後，請在駕駛前確保觸控式螢幕或儀錶板上沒有顯示「座椅未鎖定」警告。這警告代表座椅對乘客不安全，因為它沒有返回到安全的鎖定位置。如觸控式螢幕或儀錶板顯示警告訊息，請將座椅或靠背稍微向前或向後移動，直至其牢牢鎖定到位並且不再顯示訊息。

建議使用的兒童約束系統

在下表中，Tesla 依據兒童的體重組別（依 ECE R44 「有關兒童乘客約束裝置的統一規定」中的定義），規定建議使用的兒童約束系統。雖然任何體重的人均可乘坐 Model X 中的任何座椅，但每個座椅上可採用的兒童約束系統類型可能有所不同。例如，後排中間乘客座椅僅可採用安全帶式兒童約束系統（依照兩種安裝方法 在第 45 中的規定）。

身材*	體重組別**	兒童體重	Tesla 建議使用
-	組 0+	最多 13 公斤	Maxi-Cosi CabrioFix，搭配 Easybase2、FamilyFix 或 EasyFix
45 至 105 厘米	-	-	Maxi-Cosi Pearl 360 連同 Familyfix 360
-	組 I	9 至 18 公斤	Britax Römer DUO PLUS
-	組 II	15 至 25 公斤	Britax Römer KIDFIX ² R
100 至 150 厘米	-	-	Britax Römer KIDFIX I-Size
-	組 III	22 至 36 公斤	Britax KIDFIX ² R，Peg Perego Viaggio 2-3 Shuttle 基座

* 根據 R129 CRS 製造商的評級
** 根據 R44 CRS

Britax Römer Kidfix i-Size

使用 Tesla 推薦供 100-150 厘米高的兒童使用的 Britax Römer Kidfix i-Size 兒童約束系統時，你還必須使用 Britax SecureGuard。使用 Britax SecureGuard 時，請將腰部安全帶平整繞過兒童的臀部。請勿將腰帶置於 SecureGuard 下方。詳情請參閱 Britax 提供的說明。

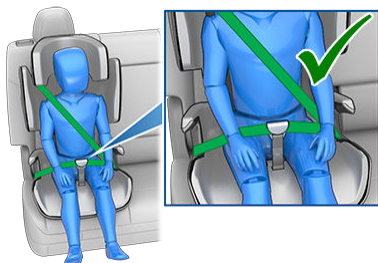

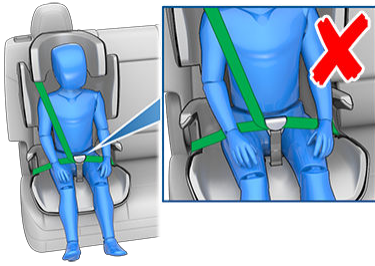

體型較大的兒童乘客

如兒童因體型過大而無法使用兒童約束系統，但又因過小而無法使用車輛的座椅安全帶安全固定，則可使用適合其年齡與體型的加高座椅。使用與安裝加高座椅時，請嚴格遵守製造商提供的說明。

兩種安裝方法

注：應始終遵守兒童約束系統製造商提供的說明，安裝 ISOFIX/iSize 兒童約束系統。

除眾多其他不同類型產品外，視固定於座椅處的方式而定，有兩種一般類型的兒童約束系統：

- 安全帶式 - 使用車輛的座椅安全帶固定（請參閱[安裝安全帶式兒童約束系統](#) 在第 頁 54）。
- ISOFIX/i-Size - 固定到車輛座椅處的內置固定桿（請參閱[安裝 ISOFIX 兒童約束系統](#) 在第 頁 54）。

部分兒童約束系統可採用任何方法安裝。請參閱兒童約束系統製造商提供的說明，確定要使用的安裝方法以及了解詳細的安裝說明。

在 Model X 中，安全帶式兒童約束系統可安裝於任何乘客座椅位置上，而 ISOFIX/i-Size 系統則只可安裝於第二排外側座椅。下面將提供特定詳細資料，以說明每個座椅可採用的兒童約束系統類型。

注：ISOFIX 和 i-Size 是衡量載客車輛內用作固定兒童安全座椅的一體式固定器之國際標準。



警告：若幼童與束縛系統合共重量超過 33 kg，切勿將 ISOFIX/i-Size 固定器用於備有一體式安全帶的兒童約束系統或增高椅。



兒童安全座椅

前排乘客座椅

警告： 乘客前部安全氣袋處於啟用狀態時，切勿讓兒童坐在前排乘客座椅上。否則，可能會造成嚴重傷害或死亡。

警告： 若要將安全帶式兒童約束系統放置於前排座椅上，必須將座椅向上升高至中等高度位置（升高約 3 厘米）。

注：前座未配備可供安裝 ISOFIX 兒童約束系統的下固定桿。前座亦未配備上部繫帶固定器。

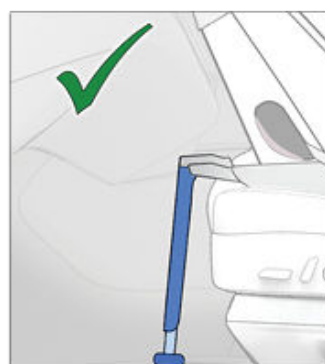
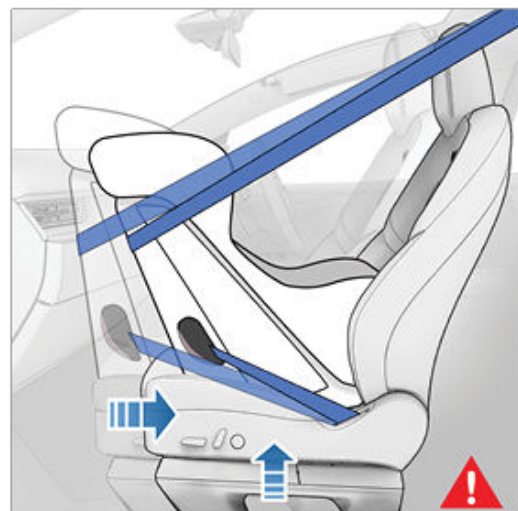

乘客前部安全氣袋已停用且座椅底部已升至半高位置時，嬰兒與兒童可使用以下類型的安全帶式兒童約束系統乘坐前排乘客座椅：



- 前向式，通用。
- 後向式，通用。

體重組別	兒童體重	乘客前部安全氣袋：開啟	乘客前部安全氣袋：關閉
組 0	最多 10 公斤	不允許	允許
組 0+	最多 13 公斤	不允許	允許
組 I	9 至 18 公斤	不允許	允許
組 II	15 至 25 公斤	不允許	允許
組 III	22 至 36 公斤	不允許	允許



兒童安全座椅

第二排外側座椅（長條座椅）

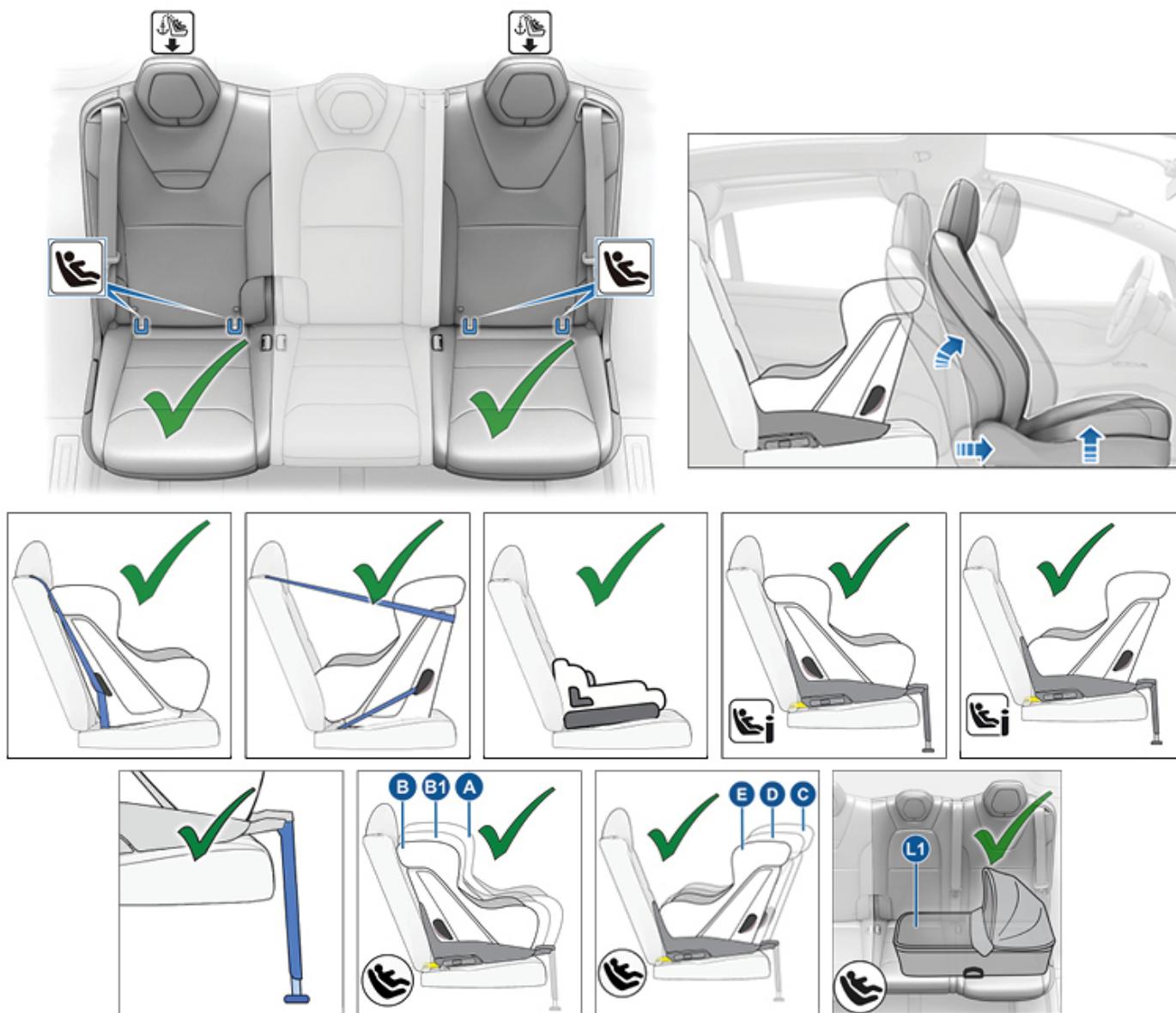

嬰幼兒可使用安全帶式或 ISOFIX (IU)，或 i-Size (i-U) 兒童約束系統，乘坐第二排外側座椅。第二排外側座椅支援使用以下 ISOFIX 尺寸級別：



- A*、B 及 B1 尺寸級別，前向式。
- C*、D 及 E 尺寸級別，後向式。
- L1 尺寸級別，左向式側臥嬰兒睡籃。

已依照兒童約束系統系統製造商說明固定於外側後座的 B2 或 B3 型增高椅，體型較大的幼童亦可使用。

注：如要放置大型後向式 ISOFIX 兒童約束系統（C 尺寸級別），可能需要將座椅移至完全向靠後的位置，並且將對應的前排座椅移至導軌中段位置（最靠後位置的前側最多 13 公分處），向上升高座椅（從其最低位置升高 3 公分），並將座椅向後傾斜 15 度（或從其最靠前位置向後移動 10 度）。

注：第二排外側座椅支援使用上部繫帶（請參閱繫緊上部繫帶 在第 55 頁）。

注：支援所有體重組別。

-  **警告：**倘若兒童安全座椅已安裝於駕駛員座椅後的後排座椅時，請勿使用輕鬆進出功能（如**駕駛員設定檔**在**第 92 頁**所述）自動將駕駛員座椅移至完全靠後的位置。因為隨著間隙減小，座椅移動可能會碰撞幼兒腿部，造成傷害或令座椅移位。
-  **警告：**在第二排安裝兒童座椅之後，請在駕駛前確保觸控式螢幕或儀錶板上沒有顯示「座椅未鎖定」警告。這警告代表座椅對乘客不安全，因為它沒有返回到安全的鎖定位置。如觸控式螢幕或儀錶板顯示警告訊息，請將座椅或靠背稍微向前或向後移動，直至其牢牢鎖定到位並且不再顯示訊息。



兒童安全座椅

第二排外側座椅（單座式座椅）

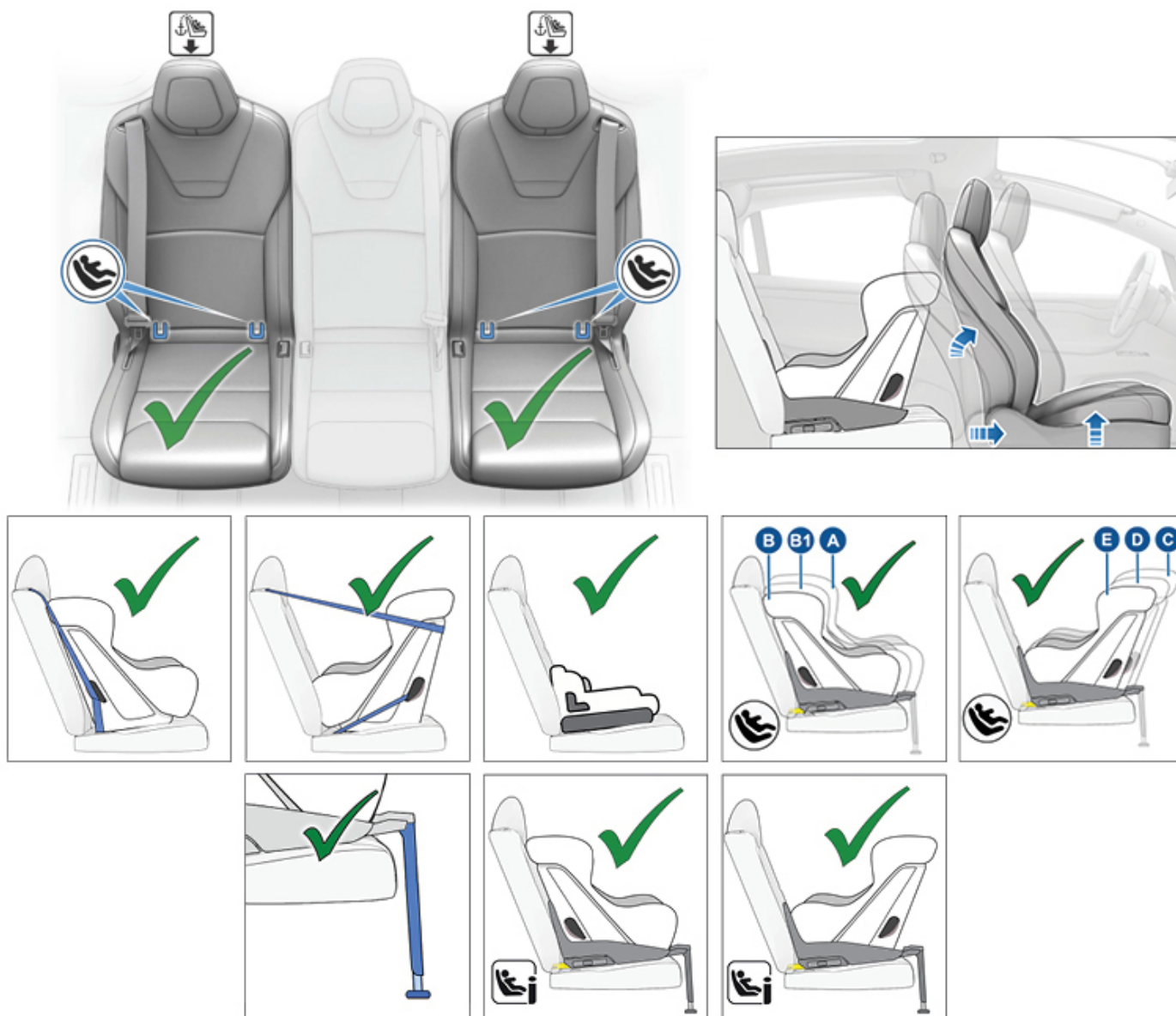

嬰兒與兒童可使用安全帶式或 ISOFIX 兒童約束系統，乘坐第二排外側座椅。你可在第二排外側座椅上使用前向式和後向式安全帶、ISOFIX，或 i-Size (i-U) 兒童約束系統。第二排外側座椅支援使用以下 ISOFIX 尺寸級別：

- A*、B 及 B1 尺寸級別，前向式。
- C*、D 及 E 尺寸級別，後向式。



已依照兒童約束系統製造商說明固定於第二排外側座椅的 B2 或 B3 型增高椅，體型較大的幼童亦可使用。

注： 如要放置大型後向式 ISOFIX 兒童約束系統（C 尺寸級別），可能需要將座椅移至完全向靠後的位置，並且將對應的前排座椅移至導軌中段位置（最靠後位置的前側最多 13 公分處），向上升高座椅（從其最低位置升高 3 公分），並將座椅向後傾斜 15 度（或從其最靠前位置向後移動 10 度）。

注： 第二排外側座椅支援使用上部繫帶（請參閱繫緊上部繫帶 在第 頁 55）。

注： 支援所有體重組別。



-  **警告：**倘若兒童安全座椅已安裝於駕駛員座椅後的後排座椅時，請勿使用 輕鬆進出功能（如駕駛員設定檔 在第 頁 92 所述）自動將駕駛員座椅移至完全靠後的位置。因為隨著間隙減小，座椅移動可能會碰撞幼兒腿部，造成傷害或令座椅移位。
-  **警告：**如果車輛配備第三排座椅，當兒童坐在第二排單座式座椅時，可將第二排外側座椅向前移動以便輕鬆進入第三排的按鈕設定應設為關閉（輕觸控制 > 座椅 > 輕鬆進出）。這確保你需要手動按住按鈕以移動座椅，防止坐在第二排的兒童被推向相應的前座。請參閱**進入第三排座椅（如配備） - 單座式座椅** 在第 頁 37）。
-  **警告：**在第二排安裝兒童座椅之後，請在駕駛前確保觸控式螢幕或儀錶板上沒有顯示「座椅未鎖定」警告。這警告代表座椅對乘客不安全，因為它沒有返回到安全的鎖定位置。如觸控式螢幕或儀錶板顯示警告訊息，請將座椅或靠背稍微向前或向後移動，直至其牢牢鎖定到位並且不再顯示訊息。

第二排中央座椅



嬰兒可採用後向安全帶式兒童約束系統，乘坐後排中間座椅。兒童可採用後向或前向安全帶式兒童約束系統，乘坐後排中間座椅。

已依照兒童約束系統製造商說明固定於第二排中央座椅的 B2 或 B3 型增高椅，體型較大的幼童可使用。

注：第二排中央座椅未配備可供安裝 ISOFIX 兒童約束系統的下固定桿。

注：支援所有體重組別。

警告： 如果車輛配備第三排座椅，當兒童坐在第二排座椅時，請勿使用位於第二排外側長條座椅靠背上的按鈕。使用按鈕傾斜並向前移動左側和中間座椅的組合，可能會擠壓乘客。使用此按鈕時，請勿依靠 Model X 識別或容納車內就坐的乘客。使用此按鈕僅可用於第二排座椅無人佔用時。請參閱（請參閱[進入第三排座椅（如配備） - 長條座椅](#) 在第 37 頁）。

警告： 在第二排安裝兒童座椅之後，請在駕駛前確保觸控式螢幕或儀錶板上沒有顯示「座椅未鎖定」警告。這警告代表座椅對乘客不安全，因為它沒有返回到安全的鎖定位置。如觸控式螢幕或儀錶板顯示警告訊息，請將座椅或靠背稍微向前或向後移動，直至其牢牢鎖定到位並且不再顯示訊息。

第三排座椅

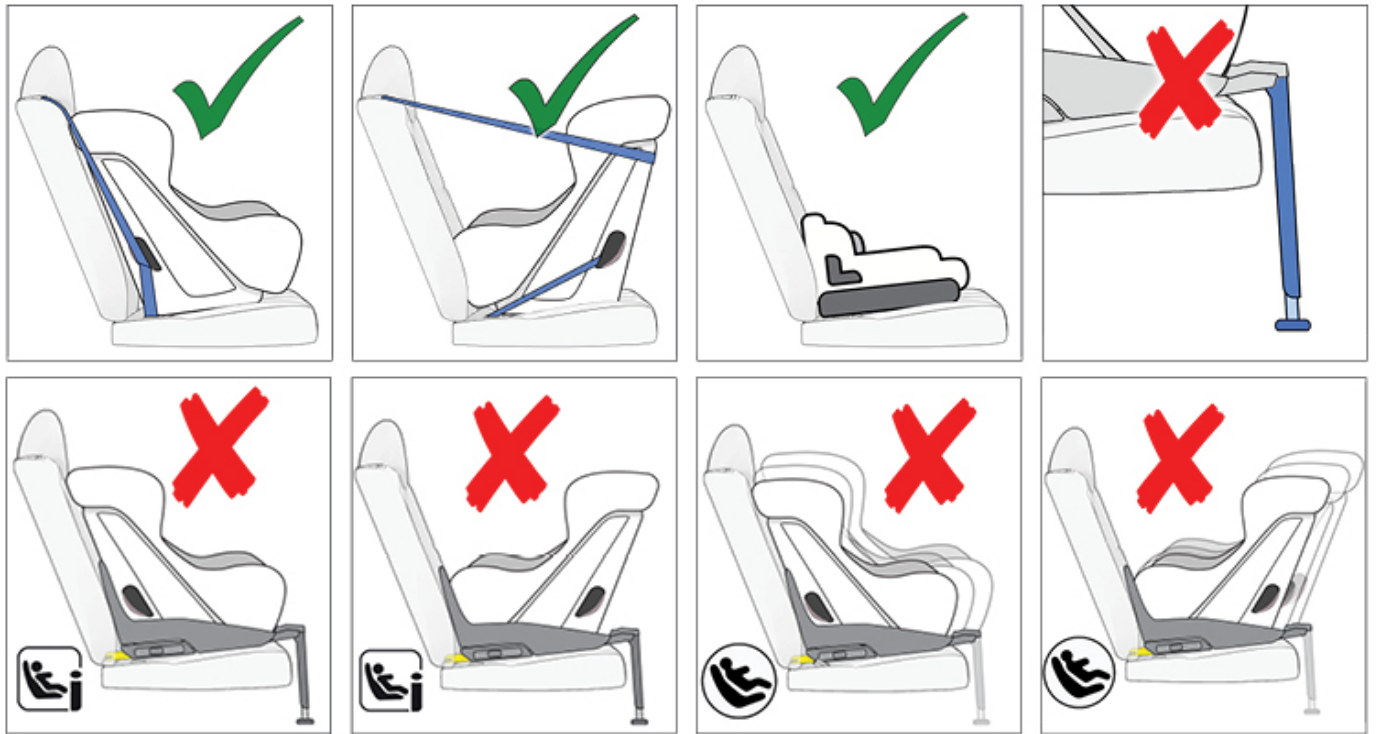

嬰兒與兒童可使用安全帶式兒童約束系統，乘坐第三排座椅。

已依照兒童約束系統製造商說明固定於第三排座椅的 B2 型增高椅，體型較大的幼童亦可使用。

注： 如要放置大型後向式兒童約束系統，可能需要將對應的第二排座椅向前移動，並將座椅傾斜至最靠前的位置），從而為兒童約束系統騰出空間。

注： 第三排座椅未配備可供安裝 ISOFIX 兒童約束系統的下固定桿。

注： 支援所有體重組別。

安裝安全帶式兒童約束系統

始終遵守兒童約束系統製造商提供的詳細說明。遵守安全帶式兒童約束系統的此類基本指引：

- 確保兒童約束系統適合兒童的體重、身高及年齡。
 - 兒童應避免穿肥大的衣服。
 - 切勿在兒童與其約束系統之間防止任何物品。
 - 每次出行時，均需要為所有兒童調節其約束系統的束帶。
1. 將兒童約束系統置於適當座椅上，然後將座椅安全帶完全拉出。按照兒童約束系統製造商提供的說明，穿行並扣好座椅安全帶。

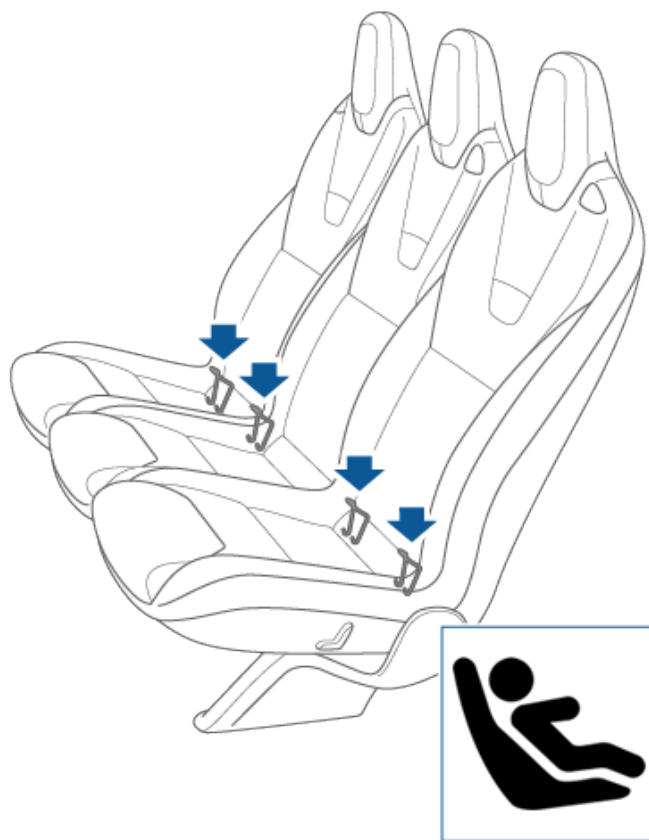

車廂第二排，僅限於外側座椅處安裝 ISOFIX/iSize 兒童安全座椅。僅可於中座使用安全帶固定式座椅。

2. 縮回座椅安全帶，並且在將兒童約束系統牢牢推入車輛座椅的同時，收緊鬆弛的座椅安全帶。
3. 按照兒童約束系統製造商的要求安裝上部繫帶（請參閱繫緊上部繫帶 在第 頁 55）。

安裝 ISOFIX 兒童約束系統

第二排外側座椅位置配備 ISOFIX/i-Size 固定桿。這些固定桿位於座椅軟墊與椅背之間。可透過位於椅背上的標記（如下所示）確定每個固定桿的準確位置，該標記處於其相關固定桿的正上方。

單座式座椅：



長條座椅：

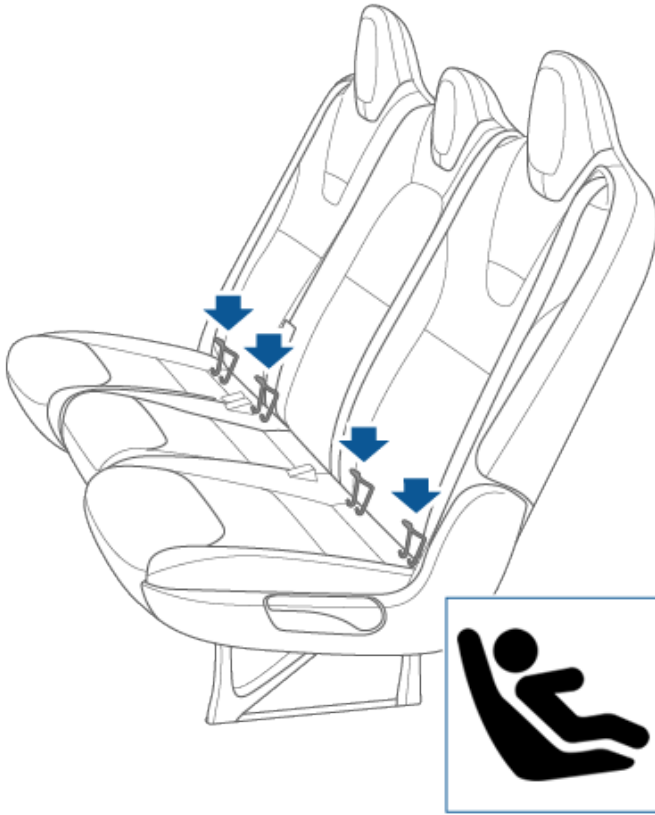

車廂第二排，僅限於外側座椅處安裝 ISOFIX/i-Size 兒童安全座椅。僅可於中座使用安全帶固定式座椅。



如要安裝 ISOFIX/i-Size 兒童約束系統，請仔細閱讀並遵守兒童約束系統製造商提供的說明。這些說明將描述如何將兒童約束系統滑進座椅的固定桿，直至聽到「咔嗒」一聲完全嵌入為止。你可能需要將兒童約束系統推至緊靠椅背處，以確保其安裝緊密性。



兒童乘坐前，確保兒童約束系統已安裝牢固。兩手分別握緊兒童約束系統兩側的前部，然後嘗試：

- 將兒童約束系統從一側向另一側扭動。
- 將兒童約束系統拉離座椅。

如兒童約束系統轉動或離開座椅，則門鎖未完全啣合至座椅固定桿上。你須將其重新安裝並重試。完全啣合兒童約束系統上的門鎖，至關重要。

警告： 若幼童與束縛系統合共重量超過 33 kg，切勿將 ISOFIX/i-Size 固定器用於備有一體式安全帶的兒童約束系統或增高椅。

安全腳架

Model X 第一排及第二排乘客座椅均支援採用帶有安全腳架的兒童約束系統。如兒童約束系統配備腳架，請按照兒童約束系統製造商的相關指示拉出腳架。

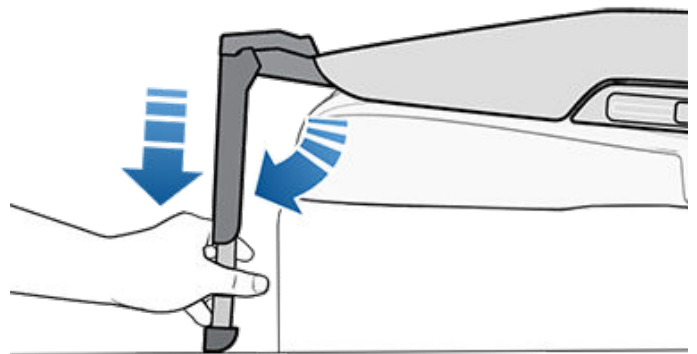

繫緊上部繫帶

第二排及第三排座椅支援使用上部繫帶。如兒童約束系統製造商提供的說明中包括繫緊上部繫帶的操作，則將鉤環接到位於相關座椅後方的固定點上。

兒童安全座椅

注：根據兒童約束系統製造商提供的說明繫緊上部繫帶。

繫帶的固定點位於第二排及第三排座椅的後方。

對於雙固定繫帶，請將繫帶置於頭部約束系統兩側。

警告： 穿行繫帶時，請將繫帶靠近頭枕，如下圖所示。在配備第三排座椅的 Model X 上，切勿讓繫帶覆蓋座椅後肩上的第三排入口按鈕。

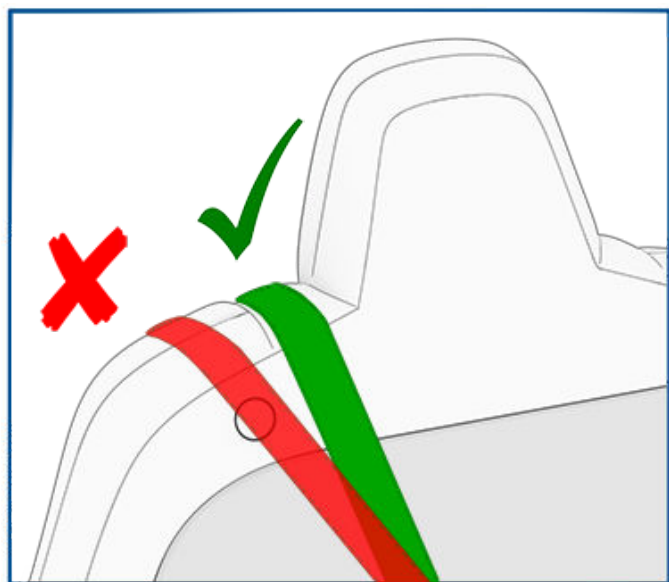

警告： 在中央座椅位置僅可使用安全帶固定式兒童安全座椅。

雙繫帶 - 第二排單座式座椅：

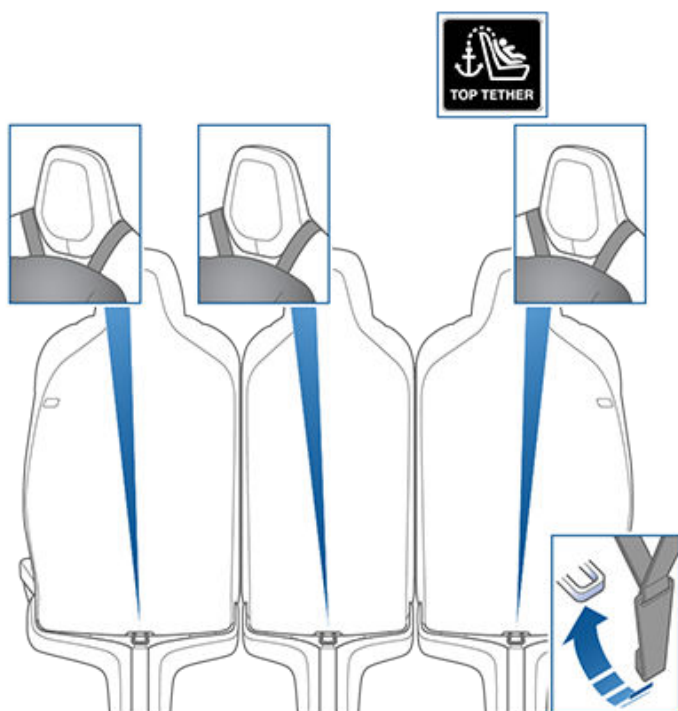

雙繫帶 - 第二排長條座椅：

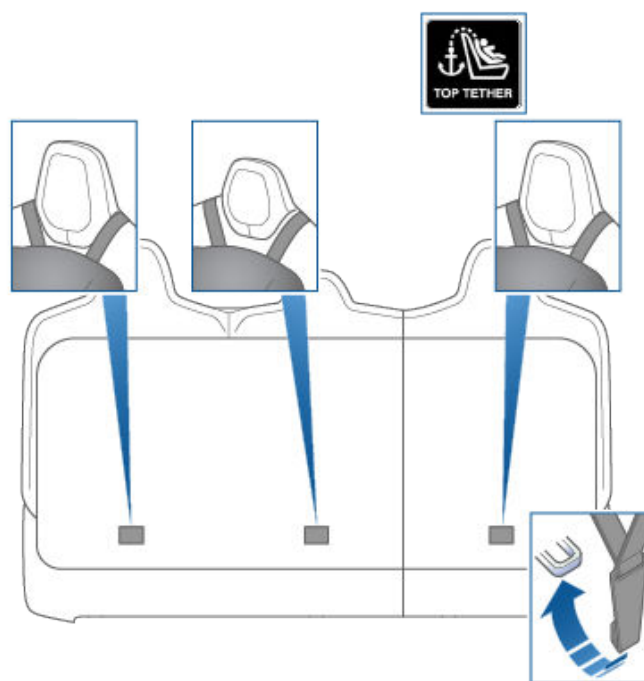

雙繫帶 - 第三排座椅



單繫帶 - 第二排單座式座椅：

將單固定繫帶放置於高過頭部保護裝置外側的外側座椅處（即與安全帶縮回機制同側）。













單繫帶 - 第二排長條座椅：

將單固定繫帶放置於高過頭部保護裝置外側的外側座椅處（即與安全帶縮回機制同側）。在中央座椅位置（如有配備），將繫帶置於中間並繞過頭部保護裝置的頂部。





兒童約束系統警告

-  **警告：**請勿在受到有效乘客前部安全氣袋保護的座椅上使用後向式兒童約束系統。否則，可能會造成嚴重傷害或死亡。請參考防曬板上的警告標籤。
-  **警告：**部分兒童約束系統旨在使用腰部安全帶或搭接肩帶之腰部安全帶，使其固定於車輛座椅上。如兒童約束系統未正確固定於車內，兒童之安全可能會於撞車時受到威脅。
-  **警告：**請勿使用前向式兒童約束系統，直至兒童體重超過 9 公斤（20 磅）且可獨立安坐。兩歲以下兒童的脊柱與頸部尚未充分發育，要避免正面碰撞損傷。
-  **警告：**切勿讓嬰幼兒坐在成人膝部。應始終將所有兒童約束在適宜的兒童約束系統上。
-  **警告：**如要確保兒童安全乘坐，必須遵守本文件以及兒童約束系統製造商提供的所有說明。
-  **警告：**你無法透過觸控式螢幕上的座椅安全帶提醒功能，來確認矮小乘客是否已妥善佩戴安全帶，或者兒童安全座椅是否已正確固定。座椅乘客感測器可能無法識別矮小乘客或兒童座椅。
-  **警告：**應使用座椅的 5 點整合式束帶讓兒童在儘可能長的時期內乘坐後向式兒童約束系統，直到他們達到後向式兒童約束系統的最大尺寸或體重限制。
-  **警告：**對於體型較大的兒童乘客，確保撐起兒童頭部，並適當調整並固定兒童的座椅安全帶。安全帶的肩帶部分必須避開面部與頸部，搭接部分不得繞過腹部。
-  **警告：**切勿將兩個兒童約束系統繫在一個固定點上。發生碰撞時，一個固定點無法固定兩個座椅。
-  **警告：**兒童約束固定桿旨在承受對正確安裝的兒童約束系統所施加的負荷。在任何情況下，均不得用作成人安全帶、束帶或將其用於將其他物品或裝備繫於車輛。
-  **警告：**務必檢查束帶與繫帶是否存在損壞與磨損。
-  **警告：**即使將兒童固定在兒童約束系統上，也不能將其獨自留在車內。
-  **警告：**切勿使用遭遇過碰撞的兒童約束系統。按照兒童約束系統製造商說明中的描述棄置以及更換座椅。

安全氣袋位置

安全氣袋分別位於下圖所顯示的近似區域。安全氣袋警告資料列印在防曬板上。

Model X 已於前排兩張指定座椅位置配備安全氣袋及腰部/肩部安全帶（又稱安全帶組件）。安全氣袋乃該等座椅位置的輔助約束。無論乘坐位置是否設有安全氣袋，車內所有乘客（包括駕駛員本人）應時刻佩戴座椅安全帶，以在發生碰撞時將重傷或死亡的風險降到最低。

注：在右側駕駛 (RHD) 車輛上，乘客安全氣袋與駕駛員安全氣袋的位置互換。

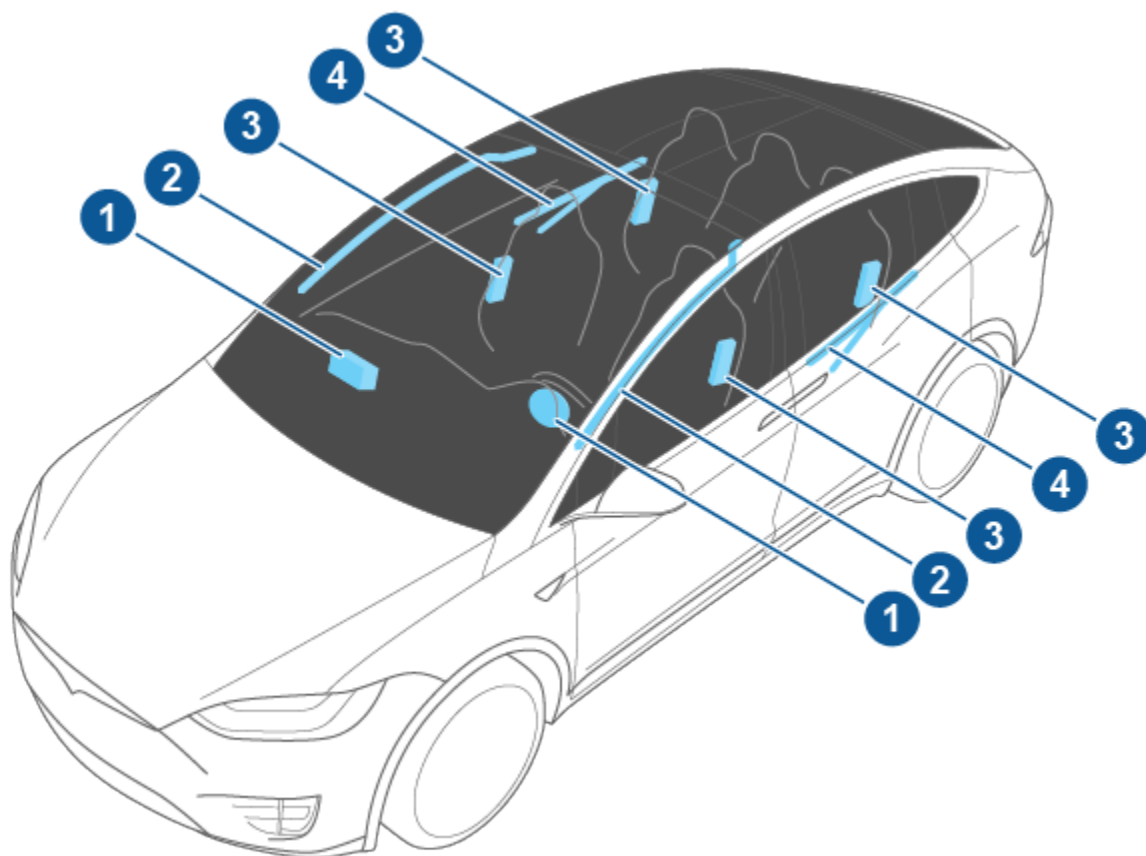

1. 前部安全氣袋
2. 簾式安全氣袋
3. 安裝在座椅上的側部安全氣袋
4. 安裝在車門上的安全氣袋

安全氣袋使用方式

當感測器檢測到超過啟用閾值的碰撞時，安全氣袋即會膨脹。這些閾值旨在即時預測碰撞的嚴重程度，以便安全氣袋能夠協助保護車上的乘客。安全氣袋瞬間強力地膨脹，伴有一聲巨響。膨脹的安全氣袋以及座椅安全帶限制了乘員活動，可降低受傷風險。

在追尾、傾翻、側向碰撞的情況下，以及在大力煞車或於顛簸或坑窪路段行駛時，設計的前部安全氣袋通常不會膨脹。同樣，在所有正面碰撞（比如輕微正面碰撞）、底部碰撞或與細長物體（比如柱子或立柱）輕微碰撞的情況下，前部安全氣袋亦不會膨脹。車輛可能會在安全氣袋不膨脹的情況下，發生嚴重的表面損壞；反之，小規模結構損壞亦可能會引致安全氣袋膨脹。因此，車輛經碰撞後的外觀無法反映前部安全氣袋是否本應膨脹。



安全氣袋

警告：如要改裝 Model X 以容納殘疾人士，且可能影響安全氣袋系統的方式，請先使用流動應用程式預約維修服務。

安全氣袋類型

Model X 備有以下類型的安全氣袋：

- 前部安全氣袋前部安全氣袋專為體型較大的幼童及成年前座乘客減少傷害而設。請遵守涉及幼童安全乘坐前座的所有指示及警告（如你的市場區域允許）。
- 安裝在座椅上的安全氣袋：前排座椅內安裝的側部安全氣袋有助於保護人體軀幹的骨盆及胸部。安裝在駕駛員座椅內側的座椅上安全氣袋有助保護頭部和軀幹。如發生嚴重的側向碰撞或重度偏移正面碰撞，則車輛碰撞側與非碰撞側座椅上安裝的安全氣袋均會膨脹。
- 簾式安全氣袋：Model X 兩側前部車頂行李架中的簾式安全氣袋有助於保護頭部。如發生嚴重的側向碰撞、重度偏移正面碰撞或車輛傾翻，則車輛碰撞側與非碰撞側的簾式安全氣袋均會膨脹。
- 安裝在車門上的安全氣袋：Model X 每側鷹翼門飾件中都安裝了安全氣袋。其作用與簾式安全氣袋相同，即有助於保護頭部，且通常在發生嚴重的側向碰撞、重度偏移正面碰撞或車輛傾翻時才會膨脹。在車輛的碰撞側和非碰撞側，安裝在車門上的安全氣袋都會膨脹。

安全氣袋狀態指示燈

乘客前部安全氣袋狀態於觸控式螢幕顯示：



乘客前部安全氣袋關閉時，觸控式螢幕上的乘客安全氣袋指示燈顯示為關閉狀態。乘客前部安全氣袋關閉情況下，發生碰撞時，安全氣袋將不會膨脹。座椅空置時，該指示燈會顯示。若有兒童乘坐前座（如你的市場區域允許），務必再次檢查乘客前部氣袋狀態並確保已關閉。

注：在大約 2019 年 10 月之前生產的車輛中，乘客安全氣袋關閉指示燈不會在座椅空置時顯示。



☑保護前排座椅的成年乘客，請確保已開啟乘客前部氣囊。乘客安全氣囊開啟情況下，發生碰撞時，安全氣囊將會膨脹。



若安全氣袋系統出現故障，儀錶組上的安全氣袋指示燈會持續亮著。該指示燈應僅在 Model X 初次啟動時短暫亮起，在這種情況下，該指示燈會在幾秒內熄滅。如果指示燈仍然亮起，請立即使用流動應用程式預約維修服務，並且不要駕駛。

警告：如你的市場區域法律允許幼童乘坐前座，駕駛員有責任確保乘客前部安全氣袋已關閉。即使已使用兒童約束系統或增高椅，切勿讓兒童乘坐備有安全氣袋的前座。否則可能導致兒童受到嚴重傷害或死亡事故。

控制乘客前部氣袋

幼童乘坐前排乘客座椅時（即使已使用兒童約束系統或增高椅），**必須停用乘客前部氣袋**，以防發生碰撞時安全氣袋傷及幼童。首先確保車輛處於泊車檔，後將前排乘客安全氣袋切換至關閉，然後將兒童座椅放在前排乘客座椅上，最後輕觸控制 > 安全 > 乘客前部安全氣袋。

注：若要存取前排乘客安全氣袋的控制功能，前排乘客座椅必須空置。若乘員感測器偵測到重量（如人、兒童安全座椅或物品），控制功能將顯示為灰色。你必須移除座椅上的重量，方可開啟或關閉前排乘客安全氣袋。

注：Model X 配有電容式觸控式螢幕；若佩戴標準的手套，觸控式螢幕可能不會對你的觸碰作出回應。若觸控式螢幕無回應，須脫下手套或者戴上有導電指尖的手套，方可使用電容式觸控式螢幕。

警告：手動關閉乘客前部安全氣袋時，必須再次手動開啟安全氣袋，以保護前座的成年乘客。

警告：乘客前部安全氣袋功能開啟時，切勿讓兒童坐在前排乘客座椅上。否則，可能會造成嚴重傷害或死亡。當有兒童乘坐前排乘客座椅時，駕駛員有責任於駕駛前確定乘客前部安全氣袋已關閉。

警告：若前排乘客安全氣袋或乘客前部安全氣袋的觸控式螢幕控制功能無法正常運作（例如，安全氣袋指示燈顯示安全氣袋已開啟，即使你已將其關閉，反之亦然；或開關安全氣袋的觸控式螢幕控制功能顯示為灰色，即使座椅已經空置），請勿乘坐前排座椅。立即使用流動應用程式預約維修服務。

確保準確的乘客偵測

為了確保前排乘客座椅中的乘客可以被準確分類，乘客必須：

- 佩戴座椅安全帶。
- 直立坐在座椅軟墊的中央，肩膀靠在椅背上，雙腿放鬆地向前伸展，腳放在地板上。請參閱**正確和錯誤坐姿的示例**在第 61 頁。
- 保持坐在座椅軟墊上，不要在座椅上增加重量（例如，將腳踩在地板上，或壓在中控台上或車門扶手上來增加重量）。
- 切勿穿著厚重、潮濕或笨重的衣服（例如滑雪服或帶襯墊的衣服）。

除以上列出的項目外，以下情況也會影響乘客分類系統的準確性：



- 在前排乘客座椅上放置無線電發射器（例如狩獵電台或對講機）。
- 將 AC/DC 變流器或由變流器供電的裝置（例如手機、平板電腦或電腦）放在前排乘客座椅軟墊上。
- 在有兒童約束系統的情況下，將液體（例如瓶裝飲品）或食物容器放在車輛座椅上。
- 錯誤放置兒童約束系統，以使整個下半部分未能靠在座椅軟墊上。
- 長期存放於座椅下或置於座椅靠背與座墊之間的物件。
- 放在座椅上的重物（公事包、較大的女包）。
- 干擾座椅的貨物。
- 附著或放在座椅和乘客之間的零部件市場產品，例如座椅套、墊、毯子等。

這些情況會干擾乘員感測器。如果你已排除以上的可能性，而安全氣袋狀態仍然不正確，便應指示乘客坐在後排座椅，並使用流動應用程式預約維修服務，以檢查安全氣袋系統。

注：前排乘客的座椅感測器僅影響乘客前部安全氣袋的運作。側部安全氣袋不受影響。

- ⚠ **警告：**不遵守上述指引可能會對乘客分類系統（OCS）產生不利影響，從而導致嚴重傷亡。
- ⚠ **警告：**如果前排乘客安全氣袋未按預期方式打開或關閉，請勿讓乘客於前排座椅落座。使用流動應用程式預約維修服務。
- ⚠ **警告：**為確保乘員偵測系統的準確性，請勿對前排乘客座椅進行任何改裝。
- ⚠ **警告：**請勿在 Model X 上使用座椅套。否則，在發生碰撞時可能會限制安裝在座椅上的側部安全氣袋的啟用。同時，也會降低乘客分類系統的準確性。

正確和錯誤坐姿的示例

正確坐姿：



錯誤坐姿 - 乘客雙腳必須在地板上：



錯誤坐姿 - 乘客不得在座椅軟墊上向前滑動：



安全氣袋

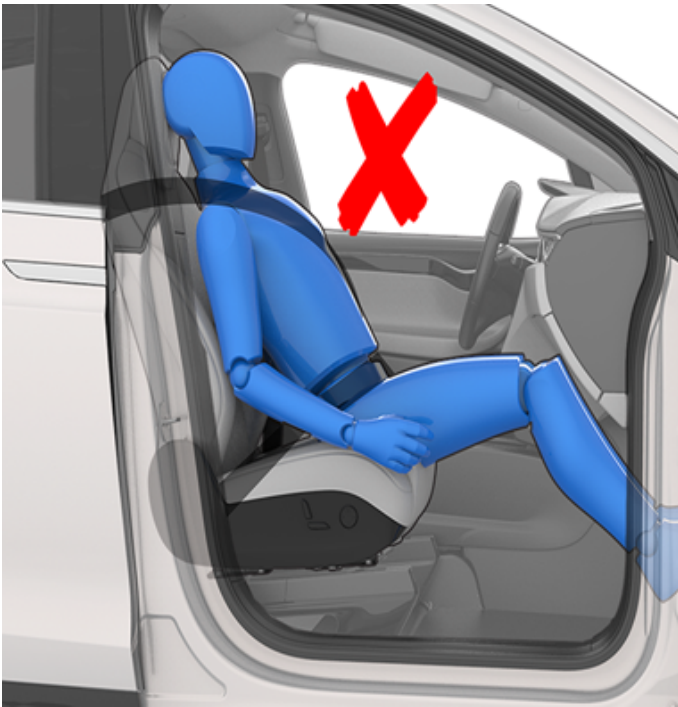

錯誤坐姿 - 車輛行駛時，乘客不得將靠背傾斜至躺下位置：



膨脹效應

警告：安全氣袋膨脹時，會釋放一種細粉末。這種粉末可能會刺激皮膚，應徹底沖洗眼睛以及割傷或擦傷的創口。

安全氣袋膨脹後，為乘員帶來漸進的減震效應，確保駕駛員的前方視野沒有遮擋。

若安全氣袋已經膨脹或車輛發生碰撞，請始終將安全氣袋、座椅安全帶預緊裝置以及任何相關元件交由 Tesla 檢查，必要時請進行更換。

發生碰撞時，除安全氣袋會膨脹外：



- 車門與尾門解鎖。
- 危險警告燈打開。
- 車內燈打開。
- 高壓停用（你必須使用流動應用程式預約維修服務以恢復高壓電源）。
- 車窗轉至通風位置。
- 車輛煞車以停止。

注：視乎撞擊的性質和所涉及的力度，車門可能會在碰撞後無法解鎖及/或因損壞而無法打開。在這種情況下，可能需要在內部手動鬆開裝置或其他解救方式（例如，從另一個車門離開、打破車窗等）打開車門。

安全氣袋報警

- 警告：**無論乘坐位置是否設有安全氣袋，車內所有乘客（包括駕駛員本人）應時刻佩戴座椅安全帶，以在發生碰撞時將重傷或死亡的風險降到最低。
- 警告：**車內前排座位的乘客不得將其胳膊放在安全氣袋模組上，因膨脹安全氣袋可造成骨折或其他傷害。
- 警告：**請勿在 Model X 上使用座椅套。否則，在發生碰撞時可能會限制安裝在座椅上的側部安全氣袋的啟用。如有配備，同時亦會降低乘員檢測系統的準確性。
- 警告：**安全氣袋膨脹具有相當大的速度與力量，可能會導致人身傷害。若要限制傷害，須確保車內乘員均佩戴座椅安全帶並正確就座，座椅位置儘量靠後。
- 警告：**切勿於前部備有安全氣袋的座位使用後向式兒童約束系統。否則，若安全氣袋膨脹，可能會導致傷害或死亡。
- 警告：**為了確保側部安全氣袋正確膨脹，車內乘員的身體與 Model X 的側面須保持間隙。
- 警告：**乘客不得將頭部枕於車門上。否則，若簾式安全氣袋膨脹，可能即會導致傷害。
- 警告：**請勿讓乘客將腳、膝蓋或身體的其他任何部位放在安全氣袋上或附近，以免妨礙安全氣袋運作。



-  **警告：** 在前部安全氣袋的上方或附近、前排座椅的側面、車輛側面的頂篷上方以及其他任何可能會干擾安全氣袋膨脹的安全氣袋罩殼上，均不得附載或放置任何物品。包括但不限於：方向盤套、貼紙、座墊、枕頭等。如果車輛發生嚴重碰撞，足以導致安全氣袋膨脹，物件可能會造成嚴重傷害。
-  **警告：** 膨脹後，部份安全氣袋元件會發熱。在安全氣袋冷卻之前，請勿用手觸摸。



手機應用程式

Tesla 手機應用程式可讓你使用 iPhone® 或 Android™ 流動電話與 Model X 進行遙距通訊。

注：以下資訊可能並未完全包含可在 Tesla 手機應用程式使用的所有功能。為確保取得最新及已改進的功能，下載手機程式可供使用之最新版本。

如要使用手機應用程式

如要設定 Tesla 手機應用程式以便與 Model X 通訊，請按照以下步驟操作：

1. 下載 Tesla 手機應用程式至手機中。
2. 透過輸入 Tesla 帳戶認證登入 Tesla 手機應用程式。
3. 輕觸控制 > 安全 > 允許從手機存取，以允許從手機存取 Model X。

你的手機和車輛必須有效連線流動網絡服務或 Wi-Fi，以便手機應用程式和車輛通訊。如在有限或缺乏流動電話服務的區域停車，例如室內停車庫，Tesla 建議你攜帶可正常使用的實體車匙。

注：如你因為非保養問題而需要 Tesla 的鎖定援助，例如流動網絡連接有限且沒有輔助車匙，則你的費用不在路邊援助政策範圍之內。

注：Tesla 不支援使用第三方應用程式以及 Model X 進行通訊。

Apple Watch 流動應用程式

你亦可使用 Apple Watch 中的流動應用程式。

適用於 Apple Watch 的 Tesla 流動應用程式需要：

- Apple Watch Series 6，Apple Watch SE 2 或 Apple Watch Ultra 1 或更新型號，搭載 watchOS 11.0 或更新版本。
- 車輛韌體版本 2024.44.25 或更新。
- Tesla 流動應用程式版本 4.39.5 或更新。

在 Apple Watch 上使用 Tesla 流動應用程式之前，請確認你的 iPhone 和 Apple Watch 已更新至支援的最新軟件版本。若要將 Tesla 流動應用程式新增至 Apple Watch，請使用 iPhone 中的「Watch」應用程式。

你可以使用 Tesla Apple Watch 應用程式鎖定和解鎖 Model X、打開行李艙及打開前行李艙。

此外，你可以像使用手機那樣將 Apple Watch 當作車匙使用。請參閱[#unique_181](#) 在 [第 頁](#) 了解詳情。

概覽

當手機和車輛均有互聯網服務時，Tesla 手機應用程式的主畫面可讓你：

- 鎖定或解鎖車輛。
- 啟用或停用暖氣或冷氣並監控車廂溫度。
- 查看車輛的充電資料。插入充電纜線時也會顯示充電詳細資料。
- 開啟或關上充電口。
注：電池圖示旁邊的紅色曲線表示電池正在加熱（包括在充電或預備充電時）。
- 查看你車輛所在的位置。
- 查看你車輛的估計里程。
- 開啟前行李艙。
- 查看車輛的里程表、車輛識別號和目前軟件版本。

手機應用程序上出現媒體設定，用於對目前所播放媒體進行暫停、播放、後退、快進和調整音量等操作。你需要透過輕觸音響設定 > 選項 > 允許遙距控制來啟用「媒體」設定。

透過在手機應用程式分享連結，傳送支援的影片源影片至 Tesla 劇場。在手機進入你想播放的電影、節目或影片，然後輕按分享按鈕。與 Tesla 應用程式分享影片，如 Model X 處於泊車檔，便會顯示在觸控式螢幕上。

設定檔

在上方角落的「設定檔」標籤中，你可以：

- 切換至與你的 Tesla 帳戶關聯的其他車輛（如你可存取多於一個帳戶）。
- 導覽 Tesla 商店。
- 管理你的帳戶資訊並查看你的訂單歷史記錄。
- 查看和自行設定你在「設定」標籤收到的通知，例如日曆同步、觸發的安全警報、收費更新和新的軟件更新。你可以從遠處更新，並檢查其進度。

控制

控制標籤可讓你進行以下操作：

- 開啟前行李艙或後行李艙。
- 從遠處鎖定或解鎖 Model X。
注：如你使用手機應用程式解鎖車輛，你的車輛就不會自動重新鎖定。
- 開啟或關上充電口。

- 閃爍車燈或鳴起喇叭以找到 Model X 的停車地點。
- 啟用無車匙駕駛。
注：當你忘記個人識別碼、觸控式螢幕無反應、沒有鎖匙，或想繞過 PIN 駕駛時，可使用無鎖匙駕駛（請參閱 [PIN 駕駛](#) 在第 頁 133）。
- 打開和關閉車庫門（如你的車輛具有已輸入程式的 HomeLink 連接，及如可用）（請參閱 [智能車庫](#) 在第 頁 70）。
- 打開車窗。

溫度

你可在駕駛前檢查車內溫度，然後讓車廂變暖或冷卻（即使車輛在車庫時），控制座椅加熱器並為擋風玻璃除霜：

- 從螢幕底部向上滑動，可以啟用或停用除霜，該功能有助於融化雪、冰以及擋風玻璃、車窗及後視鏡的凍結。
- 車窗通風。
- 預設車廂至所需溫度並開啟或關閉 駕駛軀盤 及座椅加熱器（如有配備）。

使用手機應用程式預設 Model X 亦可因應需要預熱電池。車輛達到所需的預設溫度時，手機應用程式便會通知你。

注：在極端寒冷天氣或結冰的情況下，充電口閘鎖可能會凍結。倘若無法取下或插入充電線，或由於閘鎖被凍結而導致車輛無法進行超級充電，請使用 Tesla 手機應用程式預設車輛為 HI 約 30-45 分鐘（請務必使用手機應用程式預設車輛；透過觸控式螢幕將溫度設定為 HI 則無效）。這有助於融化充電口閘鎖上的冰，從而可以取下或插入充電纜線。

位置

方向上定位 Model X，或在地圖上追蹤其行踪。

預定

啟用預定充電或出發，並為車輛預設溫度。更多資訊請參閱 [已預定的預設溫度和充電](#) 在第 頁 166。你亦可根據偏好位置儲存預定充電或出發。

你亦可將幻彩派對安排在未來演出。有關幻彩派對的詳情，請參閱 [劇場、遊戲廳和玩具箱](#) 在第 頁 155。

安全性

安全標籤可讓你進行以下操作：

- 啟用或停用哨兵模式（請參閱 [如何使用哨兵模式（配合 USB 快閃磁碟機）](#) 在第 頁 136）。

- 啟用或停用代客泊車模式（請參閱 [代客泊車模式](#) 在第 頁 92）。
- 倘車輛選定最大行駛速度達至大約 5 km/h，啟用或停用速度限制模式並接收通知（請參閱 [速度限制模式](#) 在第 頁 133）。

升級

查看和購買適用於你車輛的最新升級，例如完全自動駕駛。

維修服務

請參閱 [預約維修](#) 在第 頁 170，了解如何透過手機應用程式預約維修。

路邊

查看路邊的服務資源並要求路邊援助（如有提供）。若要了解更多關於路邊援助的資訊，請參閱 [聯絡 Tesla 路邊援助](#) 在第 頁 199。

向二級駕駛員授予存取權限

使用 Tesla 流動應用程式新增及移除其他駕駛員的存取權限。

注：需要使用 4.3.1 或以上版本的 Tesla 流動應用程式。其他駕駛員可以使用先前註冊的 Tesla 帳戶，也可以使用應用程式建立新的 Tesla 帳戶。

若要新增其他駕駛員，請從車輛主螢幕進入 Tesla 流動應用程式，前往安全 > 新增駕駛員，然後按照螢幕上的指示操作。

注：其他駕駛員有權存取所有應用程式功能，惟購買升級除外。

若要移除存取權限，請使用流動應用程式並前往安全 > 管理駕駛員，然後按照螢幕上的指示操作。



Wi-Fi 可用作一種資料傳輸方法，通常比蜂窩網路要快。蜂窩網路連接受到限制或沒有網路連接時，連接到 Wi-Fi 尤其便利。為確保速度穩定傳輸軟件和地圖更新，Tesla 建議盡可能隨時將 Model X 連接至 Wi-Fi 網絡（例如，將車輛停泊於住宅中時）。

如需連接至 Wi-Fi 網絡：

1. 輕觸控制 > Wi-Fi。Model X 開始掃描並顯示在搜尋範圍內偵測到的 Wi-Fi 網絡。

注：如果已知的 Wi-Fi 網絡並未在清單中顯示，請將 Model X 駛近存取點，或考慮使用訊號延伸器。

注：連接 5GHz 網絡（如可用）時，請檢查所在地區支援的頻段。

支援 5GHz 網絡頻道

36-48	52-64	100-140	149-165
		✓	✓

2. 找到並輕觸正在搜尋 Wi-Fi 網絡中你想使用的 Wi-Fi 網絡，或在新增 Wi-Fi 網絡中手動添加，輸入密碼（如有必要），然後輕觸確認。連接成功後，附有綠色鉤號的 Wi-Fi 網絡將顯示在已知的 Wi-Fi 網絡中。只要網絡在範圍內，Model X 便會自動與其連接。

注：Model X 當前不支援強制 Wi-Fi 網絡（公共熱點常用的強制 Wi-Fi 網絡要求你先存取一個自訂入口網站，而且在同意服務條款後才允許登入）。

注：如果範圍內有多個之前連接過的網絡，Model X 會連接至最近使用的一個。

注：在 Tesla 服務中心，Model X 會自動連接至 Tesla 服務 Wi-Fi 網絡。

診斷

診斷提供更多有關 Wi-Fi 連線以及連線提升提示的資訊。如需存取，請前往 Wi-Fi > 診斷，或在下載或安裝軟件更新時在進度欄下方找到。

熱點

除 Wi-Fi 網絡外，你亦可使用流動熱點（可能產生費用並受到流動網絡營辦商限制）如果你想在駕駛時保持連接，連接熱點後，請選擇處於前進檔時保持連接。

疑難排解提示

如果你車輛的 Wi-Fi 連線緩慢或無法連線，請嘗試按照以下提示操作。

- 在觸控式螢幕上，檢查 Wi-Fi 圖示所示的訊號強度。如果訊號強度較弱，請考慮加入靠近車輛的 Wi-Fi 存取點以增強訊號強度。

- 重新啟動觸控式螢幕（請參閱 [重新啟動觸控式螢幕或儀錶板](#) 在第 8 頁）。
- 移除 Wi-Fi 連線，然後重新連線。輕觸控制 > Wi-Fi，選取你的網絡並忘記網絡，然後在已知的網絡中輕觸你的網絡以重新連線。
- 嘗試另一個 Wi-Fi 網絡。

藍牙®相容性



你可以在 Model X 中使用各種藍牙裝置，只要裝置已經配對且在作業範圍中。例如，你可以將你支援藍牙的手機配對，如此便可免提使用。除了手機之外，你也可以將其他帶藍牙功能的裝置配對至 Model X。例如，你可以配對 iPod Touch、iPad、Android 平板電腦等裝置，並使用它們來播放音樂。

與 Model X 一起使用手機或其他藍牙裝置前，你必須先配對。配對會將 Model X 設定為可以與支援的藍牙裝置通訊。最多可配對 10 部藍牙手機。除非你已將特定手機指定為優先裝置，或指定為優先裝置的手機不在範圍內，否則 Model X 一律會連接至上次使用的手機（前提是該部手機位於範圍內）。如需連接至不同的手機，請參閱 [在已配對裝置之間切換](#) 在第 67 。

注：對於多部手機，若手機電量偏低，則藍牙功能會關閉。

注：雖然藍牙通常支援多達約九米的無線通訊，但效能亦會因你所使用的手機或其他裝置而異。

注：Model X 一次最多可配對 20 個藍牙裝置，但僅允許兩個裝置（例如一部手機和一個控制器或兩個控制器）同時連接至每個前觸控式螢幕和後觸控式螢幕（如配備）。

警告：請勿將已配對的手機留在車內（例如在行山或在海灘時）。如果你必須將手機留在車內，請停用藍牙及/或關閉手機。

配對手機或藍牙裝置

配對可讓你使用藍牙連線手機的免持功能撥打或接聽來電、存取聯絡人清單、獲取最近通話等功能，也可讓你從手機播放媒體檔案。配對手機後，只要手機在可使用範圍內，Model X 即可與其建立連接。

1. 若要配對手機或藍牙裝置，請坐在 Model X 內並確保觸控式螢幕已開啟。
2. 解鎖手機並啟用藍牙（通常在手機的「設定」中）。
注：在部分手機上，這可能需要你前往「藍牙設定」完成餘下的步驟。
3. 在觸控式螢幕上，輕觸控制 > 藍牙，自動開始新裝置的藍牙掃描。
4. 等待你的手機出現在清單中，然後輕觸連接。
5. 檢查顯示在手機上的號碼與觸控式螢幕上的號碼是否相符。然後，在你的手機上確認你希望配對。
6. 若手機出現提示，請指示你是否要允許 Model X 存取你的個人資料，例如日曆、聯絡人和媒體檔案（請參閱 [匯入通訊錄及近期通話](#) 在第 67）。配對後，Model X 會在控制 > 藍牙 > 已配對裝置下列出你的手機。

如要變更已配對裝置的設定，請前往控制 > 藍牙 > 已配對裝置並展開裝置名稱旁邊的下拉式選單。

如果你在匯入或連接藍牙時遇到問題，請參閱 [藍牙疑難排解](#) 在第 68 了解詳情。

對於大約在 2018 年 4 月之前生產的車輛：如果藍牙配對時間過長，請輕觸控制 > 維修服務 > 重設藍牙。你可能需要等待幾分鐘。重設後，請再次嘗試與 Model X 配對。重設藍牙後，Model X 可能忘記之前配對的裝置。

匯入通訊錄及近期通話

手機配對後，請前往控制 > 藍牙 > 已配對裝置並展開裝置名稱旁邊的下拉式選單，以指定是否允許存取手機的聯絡人、最近通話和短訊。若你允許存取，則可使用手機應用程式撥打電話及發送訊息給聯絡人清單和最近通話清單中的人員（請參閱 [電話、日曆和網絡會議](#) 在第 69）。導入聯絡人之前，你可能需要將手機設定為允許同步，或對你手機上的一個快顯視窗作出回應，確認你希望進行同步聯絡。這會因所使用的不同手機類型而有所差異。如需詳細資訊，請參閱手機隨附的使用說明文件。

如果你在匯入聯絡人或藍牙配對時遇到困難，請參閱 [藍牙疑難排解](#) 在第 68 了解詳情。

中斷連接或取消配對藍牙裝置

如要中斷手機或藍牙裝置的連接，但保持其配對，請輕觸觸控式螢幕上手機藍牙設定下拉式清單中的中斷連接（控制 > 藍牙 > 已配對裝置 > 你的手機）。如果不想再在 Model X 使用你的裝置，請輕觸忘記裝置並遵循指示操作。移除某部裝置後，如果想在 Model X 使用它，則必須再次配對（請參閱 [配對手機或藍牙裝置](#) 在第 67）。

注：當你離開 Model X 時，手機會自動斷開連接。

在已配對裝置之間切換

Model X 自動連接至你指定為優先裝置的手機。如尚未將手機設定為優先，Model X 便會連接到上次連接的手機（必須在可使用範圍內且已開啟藍牙）。若最近使用的手機不在可使用範圍內，則其會試圖與上一部已配對的手機相連。

如要連接至其他手機，請輕觸控制 > 藍牙 > 已配對裝置。選取你要連接的手機，再輕觸連接。若要連線的手機並未列出，請務必配對手機。請參閱 [配對手機或藍牙裝置](#) 在第 67。

連線後，藍牙設定畫面會在手機名稱旁顯示藍牙符號，表示 Model X 已連接至手機。

藍牙疑難排解

車輛使用藍牙和 BLE（低功耗藍牙）將智能手機無縫連接至 Model X。由於多種潛在因素，藍牙或 BLE 有時可能會中斷連接或在配對過程中遇到問題。透過連接藍牙，車輛可使用音訊、電話、日曆、短訊等電話功能。

BLE 用於電話車匙之類的被動功能。

注：請勿將車輛取消與手機配對，或在附近沒有有效鑰匙卡的情況下將其作為電話車匙移除。

請嘗試以下步驟來解決藍牙問題，並從你的智能手機開始。

智能手機疑難排解

藍牙可能會因智能手機的設定和更新而無法連接：

- 在手機上啟用藍牙。如果已啟用，請關閉藍牙，然後再次啟用。
- 確保飛行模式已關閉。
- 為手機充電；如果手機電池電量過低，可能無法支援藍牙功能。
- 正確配對裝置。如果已配對，請嘗試取消配對，然後重新配對。
- 將手機更新為由製造商提供的最新軟件。
- 確認車輛音響系統已選擇為音訊輸出源。
- 確保手機的設定允許使用藍牙（例如，已開啟數據或連接至 Wi-Fi）。
- 關閉並重新開啟手機。
- 確保手機應用程式的位置權限設定為「一律開啟」。

Tesla 手機應用程式疑難排解

檢查 Tesla 手機應用程式：

- 確保 Tesla 手機應用程式已更新至最新版本的軟件。
- 在使用電話車匙時，確認你已登入 Tesla 手機應用程式。
- 確保 Tesla 應用程式在背景運作。
- 仔細檢查你是否已完整設定了手機應用程式中的設定檔並正確配置了設定。

車輛疑難排解

車輛設定可能會影響其與智能手機配對的能力：

- 為 Model X 充電：如果車輛電池電量過低，可能會失去藍牙功能。

- 更新車輛軟件，確保其始終處於最新狀態。導航至控制 > 軟件，檢查是否有新軟件更新。
- 重新啟動觸控式螢幕。請參閱 [觸控式螢幕](#) 在第 6 頁。
- 重新啟動車輛。

如果藍牙仍無法運作，請取消車輛和智能手機之間的配對。然後再次嘗試重新配對。

對於 BLE 電話車匙的問題，請在車輛中導覽至控制 > 車鎖，然後將手機從「手機作為車匙」移除。然後再恢復設定。但請僅在身處車輛內且有可靠的備用車匙（例如鑰匙卡）時才進行此操作。



注：視乎市場地區、車輛設定、已購選項和軟件版本，你的車輛可能未配備這些功能，或者這些功能的運作方式可能與描述並不完全一致。

使用手機應用程式



當手機透過藍牙與 Model X 連接時（請參閱[藍牙](#)在第 67 頁），而你已允許車輛存取手機資訊（請參閱[匯入通訊錄及近期通話](#)在第 67 頁），你可使用手機應用程式，顯示手機中所列的聯絡人，並與之展開免提通話。

- 通話：依時間順序顯示最近通話，最近的通話會顯示在最前面。
- 訊息：依時間順序顯示訊息，最近的訊息會顯示在最前面。你可查看、發送和接收文本訊息。無需輸入文本訊息，只需輕觸駕駛軟盤右側的麥克風按鈕，即可使用語音輸入文本。
 - 警告：**為將分心情況降至最低並確保乘客與其他用路人安全，請避免在車輛移動期間使用查看或傳送短訊。駕駛時要時刻注意道路和交通狀況。
- 聯絡人：聯絡人會依字母順序列出，可依姓氏或名字排序。你也可以選擇清單右方的字母以快速捲動至以選定字母開頭的姓名。輕觸聯絡人清單的姓名時，聯絡人的可用號碼會搭配可用資訊顯示在右窗格（例如地址）。輕觸聯絡人號碼以撥打電話。
- 我的最愛：顯示你手機中已確定為我的最愛的聯絡人。

撥打電話

你可透過以下方式撥打電話：

- 發出語音命令（請參閱[語音指令](#)在第 17 頁）。語音指令是一種方便、免提的方式來致電或發送短訊給聯絡人。
- 從右滾輪按鈕的功能表中選取聯絡人或最近通話（請參閱[使用右側方向盤按鈕](#)在第 74 頁）。
- 輕觸顯示在手機應用程式上的聯絡人、通訊記錄或日曆清單上的號碼。
- 使用 Model X 在手機應用程式的螢幕顯示撥號鍵盤。

注：在安全合法情況下，你也可以直接從手機上撥打號碼或選擇聯絡人進行通話。

注：你也可透過輕觸地圖上的別針撥打電話，以及選擇彈出畫面的電話號碼（如有）。

接聽來電

當手機收到來電時，儀表板和觸控式螢幕會顯示來電者的號碼或姓名（前提是手機的聯絡人清單內有該來電者並且 Model X 已經存取聯絡人）。

輕觸觸控式螢幕上的其中一個選項，以接聽或忽略來電。根據你使用的手機和用於最近通話的喇叭而定，你的手機可能提示你選擇接聽來電要使用的喇叭。

- 警告：**在駕車途中時刻始終專注於道路。在駕駛時使用手機或設定手機程式，即使已啟用藍牙，亦可能導致嚴重傷害或死亡事故。
- 警告：**請遵守所有關於駕車時使用手機的適用法律，包括但不限於禁止發短信並需要隨時免手操作的法律。

來電時的選項

來電時，你可在儀表板上按下駕駛盤右側頂部的按鈕以顯示來電功能表。接著捲動右滾輪按鈕並選擇選項（請參閱[使用右側方向盤按鈕](#)在第 74 頁）。若要調整通話音量，請在通話期間滾動左滾輪按鈕。



HomeLink 通用收發器



如你的車輛配有 HomeLink®通用收發器，你可操縱多達三部射頻 (RF) 裝置，包括車庫門、閘門、車燈與安全系統。

注：由於生產日期、市場地區，以及購買時所選選項的因素，部分車輛未有配備 HomeLink 通用收發器。

警告：請勿將 HomeLink 通用收發器用於不具備安全停止及倒車功能的裝置。使用沒有這些功能的裝置會增加傷亡的風險。

支援的車型

HomeLink 支援三種不同的傳送模式，亦即是你的車輛和 RF 裝置的通訊方式。選擇傳送模式視乎你的 RF 裝置兼容性而定：

- **標準模式：**如果你的 RF 裝置配備了遙控器，並且必須使用遙控器來操作該裝置（例如遙控車庫門），請使用「標準模式」。這種模式是 HomeLink 裝置最常用的傳輸模式。
- **預設模式或通用接收器模式：**如果 RF 裝置沒有配備遙控器，並且接收器具有「Learn」按鈕（也可稱為「Program」或「Smart」），請使用預設模式或通用接收器模式。預設模式和通用接收器模式功能相似，兩者分別是由 Model X 直接與裝置接收器或接收器通訊。

注：預設模式主要用於北美洲，而通用接收器模式則常用於歐洲、中東和亞洲。如要確定裝置相容的模式，請前往 www.homelink.com 聯絡 HomeLink。

你可以將每部裝置設定為不同的模式。例如，你的車庫門可設定為標準模式，你的正門可設定為預設模式等。如需轉換傳送模式，輕觸觸控式螢幕頂部的 HomeLink 圖示，並選擇你要改變的裝置。然後，選取程式設計並為你的裝置選擇所需的模式。輕觸設定模式以確認，然後按照螢幕上的說明操作。

對於較舊的車輛，如為一部裝置變更模式，則會變更所有裝置的模式，因此在變更傳送模式時要小心。如裝置與選擇的模式不兼容，便可能無法運作。輕觸觸控式螢幕頂部的 HomeLink 圖示，然後輕觸變更傳送模式。

注：檢查 HomeLink 裝置的產品資訊，以確定哪種模式與你的裝置兼容。

設定 HomeLink 程式

設定 HomeLink 程式®：

1. 停泊 Model X 時，將前保險槓停至你想設定其程式的裝置前方。

警告：設定程式期間，你的裝置可能會開啟或關閉。因此在設定程式之前，請確保裝置附近沒有任何人或其他物件。

2. 檢查裝置遙控器的電池電量是否充足。Tesla 建議在設定 HomeLink 程式之前，先更換該裝置的遙控器電池。
3. 輕觸觸控式螢幕頂部的 HomeLink 圖示。
4. 輕觸建立 HomeLink。
5. 在 HomeLink 畫面輸入裝置名稱，然後輕觸輸入或新增 HomeLink。
6. 選擇你希望使用空模式（標準、預設模式或通用接收器模式），然後輕觸設定模式。
7. 輕觸開始並按照螢幕指示操作。

注：如果在設定裝置的程式時看到一個名為「培訓接收器」的畫面，請謹記這是一個有時限的步驟。按下裝置的遙控器上的 Learn/Program/Smart 按鈕後，你只有大約 30 秒鐘時間返回車輛並按繼續，然後按兩下已設定的 HomeLink 裝置名稱。你可找個幫手，確保你能在 30 秒內完成這個步驟。

8. 設定好裝置的程式後，請輕觸儲存以完成程式設定程序。
9. 確保 HomeLink 如常運作。在某些情況下，你可能需要多次重複設定程式才能成功。

設定程式後，你可輕觸觸控式螢幕上該裝置的 HomeLink 圖示操作該裝置。HomeLink 會記下你設定了程式的裝置位置。當你駛近一個已知地點時，觸控式螢幕的 HomeLink 控制頁面會自動顯示。當你駛遠時，頁面便會消失。

注：如需其他幫助或兼容度問題，請聯絡 HomeLink (www.homelink.com 或致電 1-800-355-3515)。

自動開啟與關閉

若要在不使用觸控式螢幕的情況下運作 HomeLink 裝置，你可為裝置設定自動化功能，使之在你駛近時自動開啟，並在駛離時自動關閉。

1. 請輕觸觸控式螢幕頂部的 HomeLink 圖示，輕觸 HomeLink 設定，然後選取你想要自動化的裝置。
2. 按需要調整裝置的 HomeLink 設定：
 - 如要使裝置在你駛近時開啟，請選取抵達後自動打開別選方塊。
 - 輕觸箭嘴，以指定你想裝置在 Model X 與它間隔多近才自動開啟。
 - 如要使裝置在你駛離時關閉，請選取離開時自動關閉別選方塊。
 - 如希望在抵達 HomeLink 位置時摺疊後視鏡，請勾選自動摺疊後視鏡選框。如車庫狹窄，此設定十分有用。



- 如希望 Model X 在發送打開或關閉裝置的訊號時發出鳴叫聲，請勾選自動打開和自動關閉的鳴叫聲選框。

HomeLink 在配對時會記憶車輛的 GPS 位置，並使用此位置資訊來確定車輛相對 HomeLink 裝置所處的位置。HomeLink 不會偵測並區別車庫門的開啟或關閉狀態（例如，當「自動開啟」觸發後，若車庫門已為開啟狀態，則門會關閉），但通常會根據以下情況確定是否執行自動開啟或自動關閉：

自動開啟：當 Model X 靠近車庫門（或其他 HomeLink 裝置）時進行偵測。只要靠近的車輛處於「駕駛」檔且 HomeLink 已啟用，則「自動開啟」將工作。當車輛已處於區域範圍內，HomeLink 不會觸發。

自動關閉：當 Model X 從泊車檔切換為倒車檔並且在倒車檔下移動至少七米，HomeLink 將觸發。

注：在一定距離內多次換檔可能會干擾「自動關閉」功能運作。

在你不想裝置自動開啟或關閉的情況下，可於倒數訊息顯示期間隨時輕觸跳過自動開啟或跳過自動關閉。

注：請勿依賴 HomeLink 來確保裝置完全關閉。

重設 HomeLink 裝置的位置

如果當你駛到 HomeLink 裝置前，而該裝置未有開啟，或者當你接近已設定程式的裝置時，而觸控式螢幕沒有顯示通知，則你可能需要重設裝置的位置。要重設位置，請把車輛停泊到接近 HomeLink 裝置（車庫門、大閘等）的位置，愈近愈好，然後輕觸觸控式螢幕頂部的 HomeLink 圖示，以顯示 HomeLink 設定頁面。輕觸你想重設的裝置名稱，然後輕觸重設位置。

刪除裝置

若要刪除 HomeLink 裝置，請輕觸觸控式螢幕頂部的 HomeLink 圖示，然後輕觸 HomeLink 設定。輕觸你想要刪除的裝置名稱，然後輕觸刪除。

注：你亦可執行重設出廠值以清除你的 HomeLink 設定，以及所有其他個人資料（儲存的地址、喜愛的音樂、匯入的聯絡人等）。請參閱[使用重設出廠設定清除個人資料](#)在**第 9 頁**。

注：為保安理由，請於出售你的 Model X 時刪除你的 HomeLink 裝置。

HomeLink 疑難排解

標準模式

在標準模式中，Model X 會記錄 HomeLink 裝置遙控器發出的 RF 訊號。觸控式螢幕會指示你站在裝置前方，將裝置遙控器指向前保險桿，然後按住按鈕直至車頭燈閃爍。當車頭燈閃動時，即代表 Model X 已識別了遙控器，你便可在觸控式螢幕上輕觸繼續。如果車頭燈沒有閃爍：

- 檢查遙控器的電池。建議你在開始設定程式之前更換電池。
- 確保你站在 Model X 前方，且裝置遙控器距離 Tesla 標誌不超過五厘米範圍。
- 按住遙控器上的按鈕，直到車頭燈閃爍。在部分情況下，你需要持續按住遙控器按鈕長達三分鐘。

注：某些 HomeLink 遙控器需要多次短按遙控按鈕（每次按下約 1 秒），而不是 1 次長按。如果多次長按都不成功，請嘗試重複每秒按一下。

預設模式和通用接收器模式

在預設模式和通用接收器模式下，裝置接收器會學習 Model X。觸控式螢幕會指示你按下裝置接收器上的「Learn」按鈕（也可稱為「Program」或「Smart」）。如果無效，請參閱以下指引：

- 停泊 Model X 時，使其保險桿盡可能靠近你正在嘗試進行程式設計的車庫門、閘門等。
- 確保你按的是接收器的 Learn/Program/Smart 按鈕。要查閱將接收器調較到模式設置的方法，請參閱你正在嘗試進行程式設計的 RF 裝置隨附的產品詳情。
- 如果在進行該裝置的程式設計時看到一個名為「培訓接收器」的螢幕，請緊記這是一個對時間敏感的步驟。按下裝置的遙控器或接收器上的 Learn/Program/Smart 按鈕後，你只有大約 30 秒鐘時間返回車輛並按繼續，然後按兩下已設定的 HomeLink 裝置名稱。考慮讓別人幫助你完成以下步驟。
- 大部分裝置只會維持在模式設置三至五分鐘。按下裝置的 Learn/Program/Smart 按鈕後，立即遵照車輛的觸控式螢幕顯示的說明去做。

如需其他幫助或兼容度問題，請聯絡 HomeLink (www.homelink.com 或致電 1-800-355-3515)。



啟動及關閉電源

啟動

當你開啟車門進入 Model X 時，儀錶板和觸控式螢幕會啟動，並你可以進行所有控制操作。若要駕駛 Model X：

1. 踩下煞車腳踏 - Model X 電源開啟並已就緒，可供駕駛。
2. 選取駕駛模式 - 向下移動駕駛桿以前進，向上移動駕駛桿以倒車（請參閱 [切換](#) 在第 77 頁）。

注：倘已啟用 PIN 駕駛功能（參閱 [PIN 駕駛](#) 在第 133 頁），你須同時在觸控式螢幕輸入有效 PIN 碼方可駕駛 Model X。

駕駛 Model X 時需要知道的所有資訊都顯示在儀錶板上。

遙控鑰匙不在車內

如果你踩下煞車後 Model X 未檢測到遙控鑰匙，則儀錶板會顯示一條訊息，告訴你遙控鑰匙不在車內。

若收到此訊息，請踩下煞車並將遙控鑰匙放在中控台杯架中，這是 Model X 最易偵測到的位置。

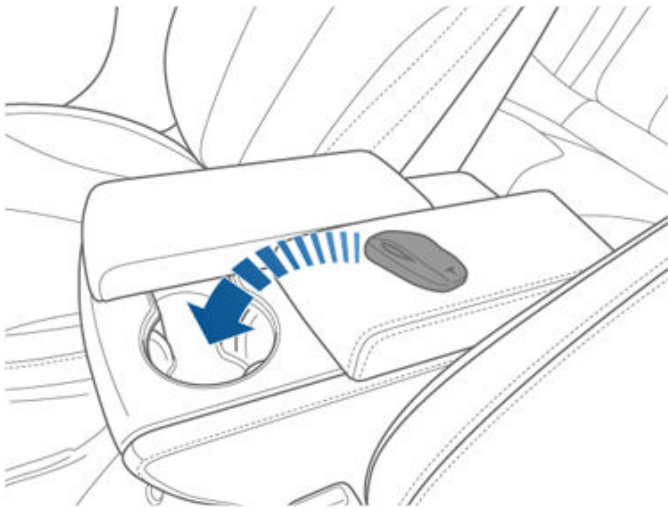

如果 Model X 仍未檢測到遙控鑰匙，請嘗試手握遙控鑰匙抵靠在中控台旁（即低壓電源插座正下方）（參閱 [低壓電源插座](#) 在第 10 頁）。如仍未檢測到遙控鑰匙，取出遙控鑰匙上的電池，然後再試一次。請參閱 [更換遙控車匙電池](#) 在第 21 頁。或嘗試使用另一把遙控鑰匙。若另一把遙控鑰匙仍無法使用，請聯絡 Tesla。

多個因素會影響 Model X 是否能夠檢測到遙控鑰匙。這些因素包括遙控鑰匙電量不足、其他使用無線電訊號的裝置帶來的干擾以及遙控鑰匙與接收器之間的其他物體。

務必隨身攜帶遙控鑰匙。行駛後，如果電源已經關閉，你需要用遙控鑰匙重新啟動 Model X。當你離開 Model X 時，你必須隨身攜帶遙控鑰匙以手動或自動鎖定 Model X。

電源關閉

完成駕駛後，可按下駕駛桿末端的按鈕以切換到泊車檔。攜帶遙控鑰匙離開 Model X 時，車輛會自動關閉電源，並關閉儀錶板與觸控式螢幕。

Model X 即使你仍然坐在駕駛員座椅上，車輛也會在切換至泊車檔 30 分鐘後自動關閉電源。

當車輛靜止而你坐在駕駛員座椅上時，你可以關閉 Model X 電源（但通常並無需要）。輕觸控制 > 安全 > 電源關閉。Model X 如果你踩下煞車腳踏或輕觸觸控式螢幕，車輛會自動重新開啟電源。

注：Model X 當確定你將要離開車輛（例如駕駛員的座椅安全帶沒有扣好，並且車輛幾乎處於靜止狀態），將自動切換至「泊車」。如果你轉檔到空檔，Model X 則會在你打開車門離開時切換到泊車。若要讓 Model X 保持在空檔，請參閱 [運輸說明](#) 在第 196 頁。

為車輛重新通電

若 Model X 行為異常或顯示非描述性警報，你可以將其重新啟動。

注：如果觸控式螢幕沒有反應或行為異常，請在為車輛重新通電之前，重新啟動觸控式螢幕（請參閱 [重新啟動觸控式螢幕或儀錶板](#) 在第 8 頁）。

1. 轉換至泊車檔。
2. 於觸控式螢幕上，輕觸控制 > 安全 > 關閉電源。
3. 靜待至少兩分鐘，請勿進行任何車輛操作。切勿打開車門、觸碰煞車腳踏或觸控式螢幕等。
4. 兩分鐘後，請踩下煞車腳踏或打開車門以啟動車輛。



調整方向盤位置

移動轉向柱左側的控件，將方向盤調節至所需的駕駛位置。透過使用此控件，你可以前後及上下移動方向盤。

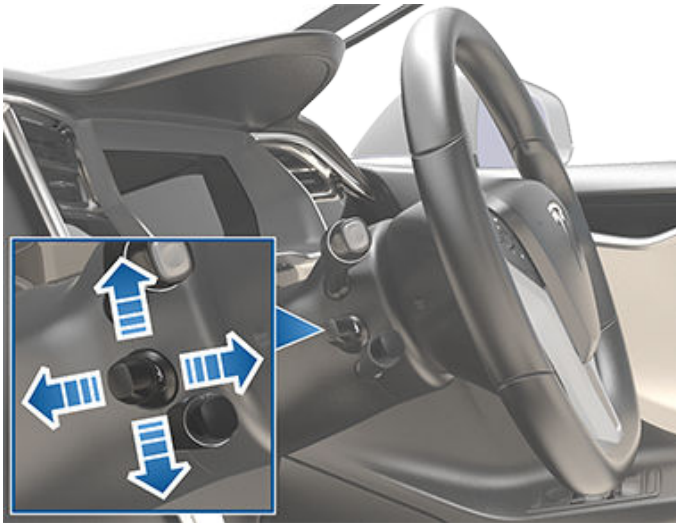

警告： 請勿在駕駛過程進行調整。

正在調整轉向重量

可以調整轉向系統的觸感與靈敏度，以使其適合你的個人喜好：

- 於觸控式螢幕上，輕觸控制 > 腳踏和方向盤 > 轉向重量。
- 選擇轉向選項：
 - 輕度 - 減少轉動駕駛軛盤所需的力度。在市內行車時，Model X 更易於駕駛及停泊。
 - 標準 - Tesla 認為此設定可最有效處理並應對大多數情況。
 - 重度 - 增加轉動駕駛軛盤所需的力度。以更高速度駕駛時，Model X 更易感知到回應。

使用左側方向盤按鈕

使用方向盤左側的按鈕切換電台、控制媒體播放器的音量、並選擇儀錶板左側顯示的內容（當導航應用程式沒有顯示指示時）。

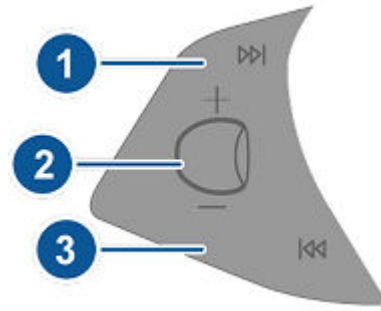

1. 下一項

若你在收聽本地或衛星廣播並且你已確定預設了多個電台，按下該按鈕會播放當前電台的下一電台。若沒有確定多個預設電台，按此按鈕會轉到下一個可用的頻率。

若你正在收聽互聯廣播或收聽所連接的藍牙或 USB 裝置上的音訊檔案，請按此按鈕跳到下一首歌曲或電台。

如果定義多個最愛項目，可按住以瀏覽各最愛項目。

2. 滾輪按鈕

- 用來調節廣播音量，向上或向下滾動。

注： 滾輪按鈕會根據目前使用的項目，調整媒體、導航指示和電話通話的音量。在調節音量時，儀錶板會顯示音量大小，以及你是在調節媒體、導航或是通話的音量。

- 若要將媒體靜音或暫停/播放音訊檔案，請輕按滾輪按鈕。
- 若要選擇要顯示在儀錶板左側的內容，請按住滾輪按鈕，直到顯示可用的選項為止。滾動滾輪按鈕選擇空白、車輛狀態、時鐘、多媒體、電量、旅程、懸掛系統等。當你想要的選項反白顯示時，請輕按滾輪按鈕。

注： 使用左滾輪按鈕選擇顯示的選項在你手動變更之前會一直會保留，

注： 車輛狀態顯示車門與行李艙狀態，新型車輛顯示胎壓測量結果。

3. 上一項

與上文所述的下一個類似，其會跳到上一歌曲或電台。如果定義多個最愛項目，可按住以瀏覽各最愛項目。

注： 當 Model X 處於前進或倒車時，無論你如何自訂儀錶板的左側，其都會自動變更為顯示導航說明（如適用），或讓你是否有車門或行李艙處於打開狀態。

使用右側方向盤按鈕

方向盤右側的按鈕可讓你在通話期間存取通話選項、選擇儀錶板右側顯示的內容、調節 Model X 的功能以及使用語音指令。

注：無論你何時收到來電或撥打電話，儀錶板右側均會自動顯示通話選項，以幫助你輕鬆使用已連接藍牙的手機處理通話。

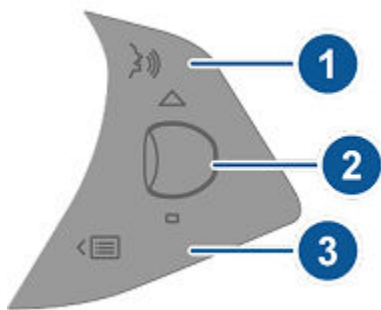

1. 按下以使用語音指令致電聯絡人、導航或收聽互聯網音樂。聽到聲音後，發出語音指令。如需詳細資訊，請參閱[語音指令](#) 在第 頁 17。

2. 滾輪按鈕

- 在通話期間，輕觸滾輪按鈕可顯示通話選項，以便對通話進行操作。
- 滾動滾輪按鈕可調整最近從功能清單中選用的功能（請參閱[功能表按鈕](#)）。
- 若要選擇要在儀錶板右側顯示的內容，請短暫按下滾輪，直到顯示可用的選項。滾動滾輪按鈕選擇空白、車輛狀態、時鐘、多媒體、電量、旅程、懸掛系統等。當你想要的選項反白顯示時，請輕按滾輪按鈕。

注：車輛狀態顯示車門與行李艙狀態，新型車輛顯示胎壓測量結果。

注：使用右滾輪按鈕選擇顯示的選項在你手動變更之前會一直保留。

- 若要重新啟動觸控式螢幕，請長按兩邊的滾輪按鈕約 5 秒鐘。請參閱[重新啟動觸控式螢幕或儀錶板](#) 在第 頁 8。
- 懸掛。顯示即時視像，了解懸掛系統如何持續調整每個車輪減震，以應對不斷變化的路面狀況。滾動滾輪按鈕以選擇懸掛系統，再輕按滾輪按鈕。請參閱[空氣懸掛](#) 在第 頁 84。

3. 功能表按鈕

按下可顯示功能表，供你控制 Model X 的以下功能：

- 溫度。滾動滾輪按鈕以變更駕駛座一側溫度，或按下滾輪打開和關閉恆溫控制系統。

- 風扇轉速。滾動滾輪按鈕調整風扇速度，以提高或降低車廂溫度。
- 顯示亮度。滾動滾輪按鈕變更顯示亮度，或按下滾輪還原預設設定。
- 最近通話。如果你的手機已與 Model X 配對，請滾動滾輪按鈕以檢視你最近的通話。按下滾輪按鈕以致電給顯示的聯絡人。如需配對手機，請參閱[配對手機或藍牙裝置](#) 在第 頁 67。
- 聯絡人。如果你的手機已與 Model X 配對，請使用滾輪按鈕來瀏覽手機中的聯絡人。你的聯絡人按姓氏字母順序排列。為確保 Model X 可以存取你的聯絡人，請參閱[匯入通訊錄及近期通話](#) 在第 頁 67。

再次按下功能表按鈕可關閉功能清單。

已加熱 駕駛軛盤

若 Model X 已裝備寒冷天氣套件，你可透過輕觸觸控式螢幕的恆溫控制來加熱方向盤（請參閱[操作溫度控制](#) 在第 頁 139）。開啟時，發散的熱能會使方向盤維持在舒適溫度。

喇叭

要響喇叭，請按住方向盤中間的墊板。

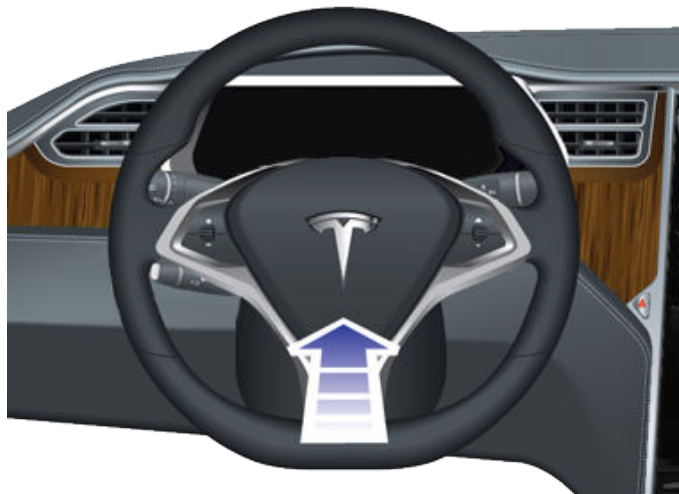

調整外部後視鏡

按下與你希望調節的後視鏡（左側或右側）相關的按鈕。按鈕的燈亮起，你可按刻度盤以將後視鏡移到所需位置。對另一側後視鏡重複此操作。出現提示時，請在觸控式螢幕上輕觸儲存，以便將後視鏡調整結果儲存在駕駛員設定檔中。



「自動傾斜」功能在倒車時自動將後視鏡向下傾斜。如要啟用或停用「自動傾斜」功能，輕觸控制 > 車輛 > 後視鏡自動傾斜。如要調整自動傾斜位置，請將 Model X 切換至倒車檔以調整後視鏡。離開倒車檔時，傾斜的後視鏡會復位至正常（向上）位置。但如果你已經調整好倒車時的後視鏡位置，當你切換到倒車檔時，將自動傾斜到指定的向下位置。

駕駛員側後視鏡在夜間會根據後方車輛之車頭燈的炫目程度而自動成比例變暗（啟用倒車時除外）。此外，兩個外部側後視鏡均配有加熱器，與後窗除霜器同時打開和關閉。

注：請參閱 [寒冷天氣最佳對策 在第 頁 145](#) 詳情，以確保後視鏡在寒冷天氣下依然運作正常。

折疊後視鏡

如要手動摺疊和展開外後視鏡（例如，在狹窄的車庫、狹小空間泊車等），請按下中央按鈕。你亦可透過輕觸控制 > 摺疊/展開來手動摺疊和展開後視鏡。



當你手動摺疊後視鏡時，後視鏡將保持在摺疊狀態，直至行駛速度達到 50 km/h，（或直至你手動將其展開）。

注：你無法在駕駛速度超過 50 km/h 時摺疊後視鏡。

如要設定在你離開並鎖定 Model X 時後視鏡自動摺疊，輕觸控制 > 車輛 > 後視鏡自動摺疊。解鎖 Model X 時後視鏡自動展開。

你亦可設定在你到達特定位置時後視鏡自動摺疊，這樣你就不必在每次到達常去的地方時手動將其摺疊。為完成這項設定，Model X 必須以低速駕駛（慢於 3 mph / 5 km/h），或停在你想車輛記住的位置。然後輕觸 控制項 > 在此位置始終摺疊後視鏡。下次靠近儲存位置時，後視鏡會在距離該位置的 25 英尺（7.5 米）內摺疊和展開。如要讓後視鏡不要在儲存位置摺疊，請駕駛至儲存位置並輕觸在此位置設定為自動摺疊 旁邊的 X。

注：當你離開已儲存位置時，且行駛速度超過 5 km/h，或直至你輕觸控制 > 展開後視鏡，後視鏡才會展開。

注：如果你返回已儲存位置並以低於 50 km/h 的速度駕駛，後視鏡會自動摺疊。

注：你可以隨時（例如在 Model X 沒有電力時）將後視鏡組件向遠離身體方向推動以展開，或將其朝身體方向拉向以摺疊，來覆寫後視鏡自動摺疊/展開的設定。

你可將自動摺疊後視鏡與 HomeLink 整合（請參閱 [智能車庫 在第 頁 70](#)）。要啟用，請前往 HomeLink > 附近自動摺疊後視鏡。

內部後視鏡

後視鏡

手動調整後視鏡。當啟用前進或空檔時，後視鏡會根據時間（例如在夜間駕駛時）在光線不足時自動變暗。



梳妝鏡

請參閱[防曬板](#) 在 [第 頁 28](#)，進一步了解如何打開並點亮梳妝鏡。

如何換檔

當 Model X 處於泊車時，必須踩下煞車腳踏才能切換駕駛模式。

向上或向下移動駕駛桿以切換到不同的駕駛模式。無論何時，當你換檔時，車輛會發出鳴叫聲。

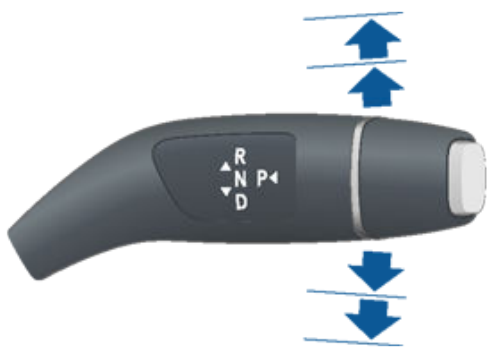

若嘗試切換至當前行駛速度所禁止的駕駛模式，你會聽到鳴叫聲且駕駛模式不會變更。

如果你想停用換檔時的鳴叫聲，請輕觸控制 > 安全 > 檔位鳴叫聲。

倒車

將駕駛桿一直向上推動並鬆開。僅當 Model X 已停止或行駛速度低於 8 km/h 時，才可切換至倒車檔。

空檔

空檔時 Model X 可在你未踩下煞車腳踏時自由滑行：

- 在泊車檔時，將駕駛桿向上或向下推到第一個位置，即可切換至空檔。
- 在前進檔時，將駕駛桿向上推到第一個位置，即可切換至空檔。如自動輔助轉向或主動巡航控制（如配備）已啟用，你必須將駕駛桿向上推動至第一個位置，並將其保持在該位置超過 1 秒。此操作會停用自動輔助轉向或主動巡航控制。
- 在倒車檔時，將駕駛桿向下推到第一個位置，即可切換至空檔。

注：如駕駛速度低於約 8 km/h，則必須踩下煞車腳踏以轉出空檔。

當 Model X 處於泊車檔時，如透過觸控式螢幕釋放泊車制動（控制 > 安全 > 泊車制動），Model X 會切換至空檔（參閱 [泊車煞車](#) 在第 83 頁）。

駕駛

將駕駛桿一直向下推動，然後鬆開。當 Model X 已停止或在倒車檔的行駛速度低於 8 km/h 時，你可以切換至前進檔。

泊車

Model X 處於停止狀態時，按下駕駛桿末端。



Model X 自動換入泊車檔，以防止低速行駛時溜車。當你在前進檔或空檔時連接充電線、解開安全帶或打開車門時，便會發生此情況。換出泊車檔之前，請確保已拔下充電線、扣好安全帶並關上車門。

為方便接載乘客，你亦可於任何時間切換至泊車檔，然後再次按下泊車按鈕，讓所有車門解鎖。

注：必須踩下煞車腳踏以轉出泊車檔。

注：上述條件並不代表所有可能引致 Model X 自動或不會自動切換至泊車模式的條件，在特殊情況下，你的車輛在符合上述其中一種條件時會自動切換至泊車模式。

警告：在緊急情況下，如煞車未能正常運作，按住駕駛桿上的「泊車」按鈕以令 Model X 停止。除非絕對必要，切勿使用此方法令車輛停止。

警告：駕駛員有責任在離開車廂前始終確保車輛處於泊車模式。切勿依賴 Model X 自動切換至泊車模式；這功能可能不適用於所有情況（例如，如果慢速或斜坡導致車輛行駛速度大於約 2 kph 時）。

控制車燈



輕觸控制 > 車燈以控制車燈。

除可以透過觸控式螢幕控制燈之外，Model X 還配有方便的车燈，可以根據你的行為而自動打開與關閉。例如，解鎖 Model X、打開車門及換檔至駐車檔時，車內燈、示廓燈、尾燈、與地面照明燈均會亮起。切換或鎖定 Model X 時，這些燈均在一、兩分鐘後自動熄滅。

外部車燈

外部燈（車頭燈、尾燈、側面標誌燈、泊車燈與車牌燈）於每次啟動 Model X 時設定為自動。如你變更其他設定，下一次駕駛時，車燈都會回復為自動。

輕觸以下其中一項以變更並保留外部車燈設定，直至再次調整或下次駕駛：

關閉 外部車燈關閉。駕駛時，視乎不同市場區域的規定，日間行車燈可能會保持亮起。
泊車燈、示廓燈、尾燈與車牌燈亮起。



低燈車頭燈、示廓燈、泊車燈、尾燈與車牌燈亮起。

警告：請確保在能見度低的情況下（例如在黑暗、有霧、下雪或道路潮濕等情況下），打開車頭燈和後車燈。日間行車燈打開時，後尾燈會關閉。否則，可能導致損壞或嚴重受傷。

注：從靠左行駛的區域駛入靠右行駛的區域（反之亦然）時，應調整車頭燈，以遵守當地交通法規。如你計劃駕駛前至需要調整車頭燈的區域，請使用手機應用程式預約維修服務。

霧燈

若已配備，請輕觸以開啟或關閉霧燈。霧燈僅在車頭低燈開啟時可用。車頭燈關閉時，霧燈亦會關閉。



只要後霧燈（如配備）開啟，儀錶板上會顯示後霧燈指示燈。



只要選裝前霧燈開啟，儀錶板上會顯示前霧燈指示燈。

注：視乎市場地區以及車輛選項，你的車輛可能未配有前及/或後霧燈。

注：在某些地區，前霧燈不可獨立控制開關。前霧燈與車頭燈一併營運，並只會在車頭低燈開啟時一併亮起。

圓頂燈

開啟或關閉車內頂燈（地圖燈）。如果設定為自動，則在你解鎖 Model X、打開車門離開車輛或切換至停車檔 (P) 時，所有車內頂燈（地圖燈）都會開啟。

也可以透過輕觸個別閱讀燈玻璃手動開啟或關閉個別閱讀燈。如果你開啟車內頂燈，車內頂燈會在 Model X 關閉電源後關閉。如果手動開啟車內頂燈時 Model X 的電源已經關閉，車內頂燈將在 60 分鐘後關閉。

車頭燈延時照明

在低光照條件下停止行駛 Model X 並停車時，外部燈會暫時開啟。燈光會在一分鐘後或 Model X 上鎖後自動關閉（以先出現的情況為準）。

注：若你使用 Tesla 手機應用程式或遙控鑰匙鎖定 Model X，車頭燈將立即熄滅。但是，若車輛因啟用離開鎖定（請參閱離開鎖定 在第 25 頁）而鎖定，則車頭燈將在一分鐘後自動熄滅。

若要開啟和關閉此功能，請輕觸控制 > 車燈 > 車頭燈延時照明。關閉車頭燈延時照明後，車頭燈會在你啟用泊車並開啟車門後立即關閉。

高燈車頭燈

朝遠離你自己的方向推動轉向訊號控制桿以持續開啟高燈車頭燈。若要取消，請朝你自己的方向拉動控制桿。

若要短暫閃爍高燈車頭燈，請往自己所在方向拉動後放開。





當偵測到 Model X 前方有光（例如，來自迎面而來的車輛）時，車頭高燈可以自動切換為近光燈。如需開啟或關閉此功能，請輕觸控制 > 自動高燈或控制 > 車燈 > 自動高燈。

注：系統會一直保留你所選的設定，直至你手動更改它。

注：自動高燈僅適用於配備 Autopilot 自動輔助駕駛元件的車輛。

注：啟用自動輔助轉向後，自動高燈將會自動啟用。

倘若由於已開啟自動高燈且 Model X 前方偵測到光亮，導致系統關閉高燈，你可將控制桿向身體方向拉盡，以暫時開啟高燈。

以下指示燈號會在儀錶板顯示，以表示車頭燈狀態：

- 

車頭低燈開啟。
- 

車頭高燈開啟。在高燈已開啟但自動高燈設定已關閉時亮起，或在自動高燈設定已開啟但暫時無法使用時亮起。
- 

高燈目前已開啟，如果偵測到 Model X 前方有光，自動高燈便會隨時關閉高燈。
- 

由於自動高燈已開啟且偵測到 Model X 前方有光亮，高燈會暫時關閉。偵測不到燈光時，高燈會自動重新開啟。

警告：自動高燈僅僅為方便使用，須受各種限制約束。駕駛員有責任時刻確保根據天氣條件及駕駛環境相應調整車頭燈。

轉向訊號燈

將轉向訊號控制桿向上移動（右轉之前）或向下移動（左轉之前）。轉向訊號燈會閃爍三次或持續閃爍，根據你上下移動控制桿的距離而定。輕微上下推動控制桿只會連續閃爍三秒。若要持續閃爍，請將控制桿完全上推或下推。



因駕駛軼盤回位而取消時或當駕駛員將控制桿回位至中央位置時，轉向訊號燈即會停止運作。

轉向燈運作時，儀錶板上相應的轉向燈訊號指示燈會亮起，而且你將會聽到咔嚓聲。



警告：啟用主動巡航控制（如配備）時，開啟轉向訊號可能會導致 Model X 在特定情況下加速（請參閱 [超車加速輔助](#) 在第 頁 115）。

警告：啟用自動輔助轉向（如配備）時，開啟轉向訊號可能會導致 Model X 變更車道（請參閱 [輔助切線](#) 在第 頁 120）。

危險警告閃光燈

若要打開危險警告閃光燈，請按最靠近駕駛軼盤的觸控式螢幕的側面開關。所有轉向訊號燈均閃爍。再按一次以關閉。

注：即使附近沒有車匙，危險警告閃爍燈仍會運作。

大燈或尾燈水氣

受天氣變化、濕度或近期與水接觸（例如洗車）等因素影響，水氣可能偶爾會積聚在車輛的大燈或尾燈內。這是正常現象，當天氣變暖，濕度增加，水氣通常會自行消失。如果你發現外部鏡頭積水，或水氣影響外部燈的能見度，請聯繫 Tesla 服務中心。

水撥

若要擦拭擋風玻璃，將轉向訊號燈控制桿的末端向遠離身體方向轉動。你可轉動至五個位置：

- 第 1 級：關閉
- 第 2 級：自動，雨量感知靈敏度低。*
- 第 3 級：自動，雨量感知靈敏度高。*
- 第 4 級：連續，緩慢。
- 第 5 級：連續，快速。



如要進行單次刮水，請按下並釋放控制桿末端。

若水撥設定為自動模式且 Model X 在擋風玻璃上沒有檢測到雨水，水撥不會刮動。

*如要啟用自動設定，請輕觸控制 > 車輛 > 自動感應水撥 (Beta 測試版)。當水撥設為自動時，Model X 會檢測是否在下雨。水撥的刮動頻率取決於擋風玻璃上檢測到多少雨水。當水撥設為雨量感知靈敏度高時，水撥 Model X 會在探測到薄霧時開啓。

注： 啟用自動輔助轉向時，水撥會設為自動。雖然你可在使用自動輔助轉向時將水撥由自動更改為其他設定，但下次啟用自動輔助轉向時，水撥將再次預設為自動。

注： 「自動」設定目前為 BETA 版。如對在 BETA 階段使用「自動」設定有任何不確定之處，Tesla 建議在必要時手動操作水撥。

注： 你亦可使用語音指令調整擋風玻璃水撥的速度和頻率 (請參閱 [語音指令](#) 在第 頁 17)。

警告： 清洗 Model X 前，確保水撥已關閉以避免損壞水撥的風險。

若要延長水撥片的壽命，請在使用水撥片之前除去擋風玻璃上的冰。冰塊邊緣異常鋒利，可能損壞水撥片的橡膠。

定期檢查並清潔水撥片的邊緣。如有損壞，應立即更換水撥片。有關檢查與更換水撥片的詳細資訊，請參閱 [擋風玻璃水撥葉片、噴水頭和清潔液](#) 在第 頁 180。

警告： 在惡劣天氣狀況下，確保水撥片未被凍結或粘附在擋風玻璃上。

為水撥除霜

若要輕易接觸水撥葉片以便除去冰雪，請將 Model X 換入駐車檔，關掉水撥，再使用觸控式螢幕將其移到維修服務位置。輕觸控制 > 維修服務 > 水撥維修模式。在寒冷的戶外停車時，將 Model X 的水撥置於維修位置尤其實用。在此位置下，其更接近除霜風口，允許你將空氣從溫度控制系統引向擋風玻璃，使水撥解凍。

如 Model X 配備自選寒冷天氣套件，你可輕觸觸控式螢幕上的溫度控制選項來為水撥器除霜 (請參閱 [操作溫度控制](#) 在第 頁 139)。水撥除霜器會在 15 分鐘後自動關閉。

注： 將 Model X 從泊車檔切換至其他檔位時，水撥會自動回到正常位置。

清洗器

按轉向訊號燈控制桿末端上的按鈕，以將清洗液噴到擋風玻璃上。你可以在兩個等級上按下該按鈕。按下一部分可以進行單次刮擦，不噴清洗液。完全按下即可同時擦拭與清洗。清洗擋風玻璃時，水撥開啟。鬆開此按鈕後，水撥再進行兩次刮水，然後視乎車輛和環境狀況而定，等幾秒鐘進行第三次刮水。



秒

定期加滿清洗液 (請參閱 [擋風玻璃水撥葉片、噴水頭和清潔液](#) 在第 頁 180)。



煞車系統

警告： 煞車系統功能正常是確保安全的關鍵。如果煞車腳踏、煞車鉗或任何 Model X 煞車系統元件出現故障，請立刻聯絡 Tesla。

Model X 配有防鎖死煞車系統 (ABS)，可在你施加最大制動壓力時防止車輪鎖死。在大多數道路條件下，這將會改善緊急煞車情況下車輛的轉向控制效能。

在緊急煞車情況下，防鎖死煞車系統持續監視每個車輪的速度並根據鎖死狀態調節煞車壓力。

煞車壓力的改變可以透過煞車腳踏回饋的脈動訊號而被感知。這表明防鎖死煞車系統 (ABS) 在工作，不必特別關注。感知到脈動時，請繼續為煞車腳踏施加穩定且連續的壓力。



在你首次啟動 Model X 時，儀表板上的防鎖死煞車系統指示燈會短暫閃爍黃色。如果此指示燈在其他任何時間亮起，則表示防鎖死煞車系統發生故障且無法運作。請聯絡 Tesla。煞車系統全部功能仍然正常，並不受防鎖死煞車系統故障的影響。但是，煞車距離可能會增加。謹慎駕駛，避免緊急煞車。



若儀錶板在首次啟動 Model X 時在任何時間亮起此紅色煞車指示燈，而不是顯示短暫閃爍，表示檢測到煞車系統故障或煞車油液位較低。請立即聯絡 Tesla。施加穩定的壓力並保持穩固地煞車，以便在安全的情況下令車輛停止。



如偵測到煞車助力器故障或動能回收制動不可用時，儀錶板將顯示此琥珀色煞車指示燈（請參閱 [動能回收制動](#) 在第 82 頁）。在安全情況下，施加穩定的壓力並保持穩固地煞車以使車輛停止。液壓加力補償可能會啟動（請參閱 [液壓加力補償](#) 在第 82 頁）。

緊急煞車

在緊急情況下，完全踩下煞車腳踏並保持穩定的壓力，即使是在低牽引力路面上。防鎖死煞車系統根據可用的牽引力大小改變施加在每個車輪上的煞車壓力。這可以防止車輪鎖死並確保你盡可能安全地停下。

如果需要使用其他方法停止車輛，按住駕駛桿的「泊車」按鈕，按鈕按壓過程中，車輛將使用煞車移除驅動扭力。

警告： 不要在踩下後立刻釋放煞車腳踏。這樣會中斷防鎖死煞車系統的工作並會增加煞車距離。

警告： 始終保持與前車的安全距離並掌握駕駛時的危險情況。儘管防鎖死煞車系統可以縮小煞車距離，但不能超越物理定律。同時，該系統也無法防止輪胎打滑導致的危險（在路面與輪胎之間有水層阻止輪胎直接接觸路面時）。

警告： 自動緊急煞車功能（參閱 [防碰撞輔助](#) 在第 129 頁）可能會在即將產生碰撞的情況下干預自動煞車。自動緊急煞車並非為防止碰撞而設計。最佳狀態下，該功能可減慢你的行駛速度，從而最大程度減輕正面碰撞的衝擊。如果依賴自動緊急煞車來避免碰撞，可能會導致嚴重傷害或死亡。

警告： 在緊急情況下，如煞車未能正常運作，請按住駕駛桿上的「泊車」按鈕以令 Model X 停止。除非絕對必要，切勿使用此方法令車輛停止。

動態煞車燈（如配備）

若你在駕駛速度超過 50 km/h 的情況下強制煞車（或如果啓用自動緊急煞車），煞車燈會快速閃爍，警示其他駕駛員 Model X 將很快減速。如果 Model X 完全停止，危險警告閃爍燈會閃爍。閃爍狀態將一直持續，直到你踩下加速腳踏或手動按下危險警告燈按鈕，將其關閉（請參閱）。

注： 牽引拖車時（如適用），拖車煞車燈亦會按上述方式運作，即使拖車未配備獨立煞車系統。

警告： 牽引拖車時（如適用），應始終增大跟車距離。突然煞車或會導致車輛滑行、與拖車對摺、失控。

迫力碟擦拭

為確保煞車在寒冷和潮濕的天氣下能保持感應力，Model X 配備了迫力碟擦拭。當檢測到寒冷和潮濕的天氣時，此功能會反覆施加難以察覺的煞車力，移除迫力碟表面的水分。

液壓衰減補償

Model X 配備了液壓衰減補償。它可協助監控煞車系統壓力及防鎖死煞車系統活動，例如煞車性能下降。如檢測到煞車性能較低（例如因迫力磨損，或寒冷潮濕環境），你可能會聽到聲音、感覺到煞車腳踏離開腳部，並注意到煞車所需的力度大幅增加。請正常煞車並且持續踩下煞車腳踏不要鬆開，也不要重複踩下再鬆開的動作。

警告： 在緊急情況下，如煞車未能正常運作，請按住駕駛桿上的「泊車」按鈕以令 Model X 停止。除非絕對必要，切勿使用此方法令車輛停止。

警告： 始終保持與前車的安全駕駛距離並注意駕駛時的危險情況。迫力碟擦拭和液壓衰減補償不能取代充分踩下煞車。

液壓加力補償

Model X 配備煞車助力器，當踩下煞車腳踏時可啟動煞車。如煞車助力器故障，液壓加力補償可提供機械輔助。如果檢測到煞車助力器故障，你會感覺到煞車腳踏較難踩下，並且會發出聲音。謹慎駕駛並與其他道路使用者保持安全距離，煞車腳踏反應和煞車性能可能會降低。煞車距離可能會增加。

動能回收制動

在 Model X 行駛途中，每當你的腳離開加速腳踏時，動能回收制動都會降低車輛的速度，並將全部剩餘電量回饋給電池。只要你能預測將要停車，並減小或鬆開加速腳踏壓力以降低車速，便可利用動能回收制動增加行車里程。

電量應用程式上的功率表顯示正在使用電量的即時回饋。你也可以使用駕駛盤上的滾動按鈕來選擇能量，以便在駕駛軟盤的任一側顯示功率表（參閱 [駕駛軟盤](#) 在第 73 頁）。當透過動能回收制動獲得能量時，功率表會顯示綠色區域，表示回饋給電池的電量。

透過動能回收制動向電池回饋的電量大小可能取決於電池的當前狀態。例如，如果電池太冷或充滿電，動能回收制動可能會受限。當動能回收制動受限時，功率表會顯示虛線以指示未回饋到電池的減速電量。



注：若動能回收制動快速減緩 Model X 的速度（例如在高速行駛時腳完全離開加速腳踏），煞車燈會亮起，以提醒其他道路使用者你正在減速。

注：由於 Model X 使用動能回收制動，迫力皮的使用頻率通常低於傳統煞車系統。為避免積存鏽蝕，Tesla 建議經常踩下煞車腳踏，使用機械煞車，使迫力皮和迫力子變得乾燥。

警告：在下雪或結冰情況下，Model X 可能會在動能回收制動期間造成牽引力損失，尤其是在標準設定及/或未使用冬季輪胎時。Tesla 建議在下雪或結冰條件下採用低設定，以保持車輛穩定。

設定動能回收制動級別

注：動能回收制動設定並不適用於所有車輛。

你可以使用觸控式螢幕變更動能回收制動的級別：

- 輕觸控制 > 腳踏和方向盤 > 動能回收制動。
- 請從兩個級別中進行選擇：
 - 標準：提供最大量動能回收制動。鬆開加速腳踏後，Model X 開始減速。
 - 低：有限動能回收制動鬆開加速腳踏後，Model X 需要更長時間減速，而且會比「標準」設定滑行更遠距離。

停止模式

如果在行駛途中鬆開了加速腳踏，動能回收制動會令 Model X 減速。如駕駛速度降至非常低（幾乎停止）並且鬆開了加速腳踏和煞車腳踏，你便可選擇希望 Model X 進行什麼操作。處於「泊車」模式時，輕觸控制項 > 駕駛 > 停止模式，並從以下選項中選擇：

- 慢行：當接近或完全停止時，電機會繼續施加扭力，令 Model X 向前緩慢移動（處於前進檔時）或向後移動（處於倒車檔時），類似於配備自動傳動裝置的傳統車輛。在部分情況下，例如在陡峭山路或車道上，你可能需要踩下加速腳踏以繼續移動或防止 Model X 向相反方向移動。

警告：切勿依靠慢速模式給車輛施加足夠大的扭力，防止車輛滾下山坡。應始終踩下煞車腳踏讓車輛保持停止，或踩下加速腳踏向山上行駛。若不採取此操作將導致財產損失和/或碰撞危險。

- 暫停：繼續以低於慢行及滑行設定的速度提供動能回收制動，以使行車里程最大化及減少煞車片磨損。當 Model X 停止時，無需將腳放在煞車腳踏即可自動使用迫力。不論在平坦路面或坡道上停止時，只要你抬腳離開加速腳踏及煞車腳踏，車輛制動都會保持使用迫力。請參閱 [車輛制動](#) 在第 88 頁。

警告：切勿依靠暫停模式來充分減速或令你的車輛完全停止。很多因素可能會導致煞車距離變得更長，包括下坡、較低的動能回收制動設定，以及減少或受限的動能回收制動（請參閱 [動能回收制動](#) 在第 82 頁）。始終準備好使用煞車腳踏充分減速或停止。



- 滑行：當接近或完全停止時，Model X 會自由滑行，如同處於空擋。因此如在斜坡上停下，Model X 會向下滑行。迫力不會啟用，電機也不會施加扭力（直至踩下加速腳踏）。

注：如你選擇慢行或滑行，你仍然可以使用車輛制動以應用迫力。然而，當車輛停止時，你將需要短暫踩下煞車腳踏。請參閱**車輛制動**在第 頁 88。

注：你偏好的停止模式設定不會與你的駕駛員設定檔同步。

- 警告：**如果 Model X 在不安全的情況下移動，請踩下煞車腳踏。你有責任時刻保持警惕，並始終控制好車輛。否則，可能導致嚴重損壞、傷害或死亡。
- 警告：**切勿依賴動能回收制動及你所選的停止模式保持你和你的車輛安全。各種因素，例如車輛負載沉重、在陡峭山路或濕滑或結冰的道路上行駛，都會影響減速率和 Model X 停止的距離。專心駕駛，並始終準備好根據交通和道路狀況使用煞車腳踏停止。
- 警告：**前撞預警和自動緊急煞車在非常低的速度下不會運作（請參閱**防撞輔助**在第 頁 129）。切勿依賴這些功能來警告你，或防止或減少碰撞的影響。

泊車煞車

若要使用泊車煞車，請輕觸控制 > 安全，踩下煞車腳踏，然後輕觸泊車煞車。



當泊車煞車接合後，儀表板上的紅色泊車煞車指示燈亮起。

當車輛切入其他檔位後，泊車煞車將鬆開。

你亦可在車輛處於泊車狀態時，按住駕駛桿末端的按鈕來啟動泊車煞車。



若泊車制動出現電氣問題，在儀表板上會亮起琥珀色指示燈及顯示一條故障訊息。

注：泊車制動僅在後輪上作業，獨立於以腳踏操作的煞車系統。

警告：Model X 斷電時（此類情況鮮有發生），無法存取觸控式螢幕，因此就不能解除泊車制動，除非先跨線跳接啟動（參閱**跨線跳接啟動**在第 頁 202）。

警告：在下雪或結冰的狀況下，後輪或沒有足夠牽引力防止 Model X 滑下斜坡，尤其當沒有使用冬季輪胎時。在下雪或結冰的狀況下，避免將車輛停泊於山路。閣下應始終負責確保泊車安全。

警告：如道路過陡而不能安全泊車或未正確應用泊車制動時，你的 Model X 會顯示警報。這些警報僅供參考，不能代替駕駛員對安全泊車條件的判斷依據，包括在特殊道路或天氣狀況下。請勿依據該等警報確定在任何地點泊車是否安全。閣下應始終負責確保泊車安全。

煞車片磨損

Model X 煞車片配備磨損指示器。磨損指示器是一個連接在迫力皮上的薄金屬板，迫力皮磨損後，其會摩擦到轉子上並發出尖銳聲音。這種尖叫聲表示迫力皮已達到其使用壽命並需要更換。若要更換煞車片，請聯絡 Tesla 服務中心。

須定期拆下輪胎與車輪對煞車進行目視檢查。有關轉子與迫力皮的詳細規格與使用限制，請參閱**子系統**在第 頁 190。此外，Tesla 建議每年清潔和潤滑迫力鉗，如果在冬季道路被加鹽的區域，或 20,000 公里。

警告：若不更換磨損的煞車片，則會損壞煞車系統並可能導致危險的煞車情況。



空氣懸掛

注： 你可能會在 Model X 啟動時聽到壓縮機發出的聲音。這是由於空氣進入了懸掛系統的儲存缸。

Model X 配備自適應空氣懸掛帶來卓越的駕乘品質，讓你可依自己的喜好選擇較軟或較硬的駕乘體驗。載荷時，系統還會在前部與後部之間保持同一高度。你可手動調節行駛高度以適應環境（例如，在以下情況下，你可升高 Model X - 在需要額外的離地間隙時，諸如在陡峭的車道或坡道上、深雪中、通過較大的減速帶與路壘等情況下駕駛時）。



若檢測到自適應氣壓懸掛系統故障引起效能降低，儀錶板上將會亮起一個黃色指示燈。若問題仍然存在，請聯絡 Tesla。



若檢測到停用自適應氣壓懸掛系統的故障，儀錶板上將會亮起一個紅色指示燈。請聯絡 Tesla。

調節行駛高度

警告： 調節懸掛高度之前，請確保已經清除了 Model X 上方與下方的所有障礙物。

你可踩下煞車腳踏並輕觸觸控式螢幕上的控制 > 懸掛，手動調節行駛高度。可用的行駛高度設定視乎駕駛速度和其他狀況而定（例如，懸掛不會在車門打開時降低）。觸控式螢幕亦顯示每項設定的大概離地間隙。拖移滑桿，從以下選項中選擇：

- 最高 - 若設定為最高，則懸掛會在行駛約 30 米後，或行駛速度達到 24 km/h 時，自動降低到預設行駛高度*（標準、低）。如要在駕駛速度達到速度閾值前將「最高」設定維持無限距離，請在「最高」設定中輕觸維持設定，直至達到 24 km/h。
- 高 - 若設定為高，則懸掛會在行駛約 30 米後，或行駛速度達到 56 km/h 時，自動降低到預設行駛高度*（標準、低）。如要在駕駛速度達到速度閾值前將高設定維持無限距離，請輕觸維持設定，直至達到 56 km/h。
- 標準 - 標準設定可確保在完全負載的情況下具有最佳的舒適度與操縱性。
- 低 - 降低高度可改善氣流動力，並使其便於裝載或卸載貨物與乘客，以及改善操控。
- 最低 - 當你手動選擇該選項。下次駕駛時，當車速合適之時，懸掛將調回至預設設定。

*如關閉預設行駛高度為低設定，行駛高度便會在標準和「低」之間調整，以平衡行駛舒適性、易操控性和行車里數。為優化易操控性和行駛高度，請開啟預設行駛高度為低設定。

警告： 懸掛設定為高或甚高時，請避免激進駕駛（應加速、急轉彎等）。否則會引致振動，增大受損可能性。

警告： 懸掛設定為高或甚高時，可減小加速。

自動適應懸掛減震

與自動適應懸掛減震有關的設定可為空氣懸掛系統提供即時調整，以優化乘坐與易操控性。從以下選項中選擇：

- 舒適 - 提供溫和的行駛，帶來輕鬆的駕駛體驗。
- 自動 - 適應各種道路和駕駛風格，提供流暢而受控的行駛。
- 跑車 - 提供較穩固、更受控的行駛，從而增加駕駛員的投入度和與道路的連繫程度。
- 進階 - 可透過拖動各個調整行駛舒適性和易操控性的滑桿塊來微調懸掛。

輕觸顯示懸掛資料，即可查看每個車輪的減震詳細資料，包括行駛高度、壓縮和回彈值，以及車身加速。

注： 當自動適應懸掛減震設定為舒適或自動時，懸掛可能會升高，以提高在崎嶇道路上駕駛的乘坐舒適度。

在 Autopilot 自動輔助駕駛中使用舒適減震（如配備） - 在預設下，使用 Autopilot 自動輔助駕駛時，系統會自動將減震設為「舒適」，並在不再使用 Autopilot 自動輔助駕駛時恢復你的所選設定。關閉此設定可停用此功能。

即時視像

懸掛畫面上的 Model X 圖像提供空氣懸掛系統狀態的即時視像。除了以視像方式顯示行駛高度的變化之外，它還顯示壓縮和回彈線，以反映懸掛系統如何根據你選擇的設定和不斷變化的道路狀況來控制每個車輪的減震。兩者皆可同時控制。輕觸顯示懸掛資料，即可查看每個車輪的減震詳細資料，包括行駛高度、壓縮和回彈值，以及車身加速。

注： 儀錶板還會顯示即時視像，說明懸掛系統如何持續調整每個車輪的減震，以應對不斷變化的路面狀況。如要檢視，請短暫按住相應的駕駛軀盤滾動按鈕，直至顯示可用選項。滾動其滾動按鈕以突出顯示懸掛，然後輕觸滾動按鈕。

自動升高位置

將懸掛升高至高或甚高時，系統會自動儲存該位置。儲存位置後，每次到達之前升高懸掛的常用位置時，無需再手動升高懸掛。當返回已儲存的位置，Model X 便會升高懸掛，儀錶板則會顯示懸掛已升高的訊息。

儲存位置時，Model X 亦會儲存維持設定，直至達到 **XX km/h** 的設定（如指定）。



注：當返回已儲存的位置，且行駛速度高於懸掛設定允許的「高」或「甚高」時，在 Model X 減速之前，懸掛不會升高。

注：離開已儲存的位置後，懸掛便會自動降低。然而，它可能不會降低，直至 Model X 符合懸掛降低的速度和距離閾值為止。

注：如果 Model X 到達儲存的位置，且現有的懸掛設定等級已高於該位置儲存的設定等級，則不會調節行駛高度。

移除自動升高位置

如果你不希望懸掛在某個位置自動升高，請在到達已儲存位置時輕觸顯示的彈式視窗中，以取消選擇一律於此位置升高。

自動調平

Model X 配備空氣懸掛系統，即使在斷電情況下，其仍會自動調平。為防止在使用千斤頂頂起或吊起車輛時造成損壞，必須啟動千斤頂模式以停用自動調平（踩下煞車腳踏並輕觸控制 > 維修服務 > 千斤頂模式）。詳情請參閱 [唧車模式](#) 在第 頁 182。



泊車輔助系統

Model X 用於偵測有物體存在。緩慢駕駛時（例如泊車時），如果檢測到有物體非常靠近 Model X，車輛即會發出警示。當處於前進檔時，如果檢測到 Model X 前方有物體，以及當處於倒車檔時，如果檢測到 Model X 後方有物體，車輛即會發出警示。

警告：若 Model X 在相反方向自由滑行，則不會顯示警告（例如，若 Model X 在前進時向後滑行下山，泊車輔助不會顯示警告訊息）。

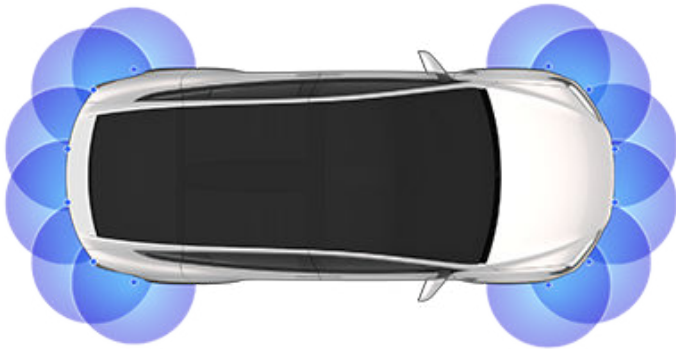

注：當檢測到單車或 Model X 處於拖頭模式時，泊車輔助會停用。

警告：切勿依賴泊車輔助系統來提醒你前方區域是否存在物體和/或行人。幾個外部因素會導致泊車輔助系統效能降低，導致沒有讀數或讀數錯誤（參閱 [限制與虛假報警](#) 在第 頁 86）。因此，依賴泊車輔助來確定 Model X 是否正在靠近障礙物可能對車輛和/或物體造成損壞，並可能會帶來嚴重的傷害。請務必仔細觀察後方區域。倒車時，請轉頭向後看並使用所有的觀察鏡。泊車輔助系統不會檢測到移動中、突出的、離鏡頭過高或過低或離鏡頭過近或過遠的兒童、行人、單車、動物或物體。泊車輔助系統僅供參考，不可代替直接的視覺檢查和謹慎駕駛。

視像與音訊回饋

切換至倒車檔時，泊車輔助視圖會出現在錶板左側上，顯示靠近 Model X 前部與後部的物體。切換至前進檔時，此視圖會關閉，除非檢測到有物體靠近 Model X 的前部，此種情況下，當你駕駛的速度超過泊車輔助運作速度，泊車輔助視圖便會自動關閉。倒車時，觸控式螢幕亦會顯示反饋圖像（請參閱 [後向式鏡頭](#) 在第 頁 96）。你可輕觸 X 以手動關閉觸控式螢幕的泊車輔助視圖。

低速行駛時，如觸控式螢幕顯示鏡頭應用程式，你便可輕觸鏡頭應用程式螢幕左上角的按鈕，切換至泊車輔助視圖。如果在平行泊車時需要協助，此功能非常實用。

若鳴叫功能均已打開（參閱 [控制音響回饋](#) 在第 頁 86），則接近物體時會發出蜂鳴聲。你可以透過輕觸泊車輔助視圖下方角落的喇叭圖示暫時將警示靜音。

注：若泊車輔助無法提供反饋，儀錶板將顯示一則警示訊息。

警告：保持鏡頭沒有灰塵、碎屑、雪和冰。避免對鏡頭使用高壓清洗器，不要使用尖銳或磨蝕性物體來清潔鏡頭，這樣會劃傷或損壞其表面。

警告：不要在鏡頭上或附近安裝配件或貼上貼紙。

控制音響回饋

使用泊車輔助系統時，你可選擇帶有或不帶有音響回饋。要開啟或關閉鳴叫聲，請輕觸控制 > 安全 > 泊車輔助警示。

若要暫時將警示靜音，輕觸泊車輔助視圖下方角落的喇叭圖示。警示會設為靜音，直至你換檔或行駛速度超過泊車輔助的運作速度。

限制與虛假報警

泊車輔助在以下情況下可能無法正常運作：

- 一個或多個感測器（如配備）或鏡頭受損、弄髒或受阻（比如被泥土、冰或雪，或被車牌、過度噴漆或膠帶、貼紙、橡膠塗層等粘膠物品阻擋）。



- 物體在下方約 20 cm 處時（例如路緣石或低障礙物）。
-  **警告：**偵測到較矮的物體（例如，路壘或矮身障礙物）可進入盲點。Model X 若物體位於盲點內，則無法就該物體發出警示。
- 天氣狀況（大雨、雪或霧）。
- 物體過薄時（如標牌）。
- 物體超出泊車輔助運作範圍時。
- 物體具有吸音性或較為柔軟時（如雪粉）。
- 物體處於傾斜狀態時（如傾斜的路堤）。
- Model X 曾在極熱或極冷溫度環境下泊車或行駛。
- 物體離保險桿過近時。
- 保險桿未對正或已損壞。
- 安裝在 Model X 上的物體干擾且/或遮擋泊車輔助功能時（如單車架或保險桿貼紙）。
- Model X 在選的相反方向上自由滑行（例如，若 Model X 在啟用前進時，向後滑行下山，泊車輔助不會顯示警告訊息）。

其他泊車輔助

除泊車輔助系統外，在切換至倒車檔時，後波鏡頭會顯示 Model X 後方區域的圖像（請參閱 [後向式鏡頭](#) 在 [第 96 頁](#)）。



車輛制動

當 Model X 停止時，即使您鬆開迫力腳踏，車輛制動功能仍會繼續煞車。

車輛制動會啟動：

- 暫停：當車輛完全停止時，車輛暫停功能便會自動啟用。
- 慢行或滑行：當車輛靜止，而迫力腳踏踩下至貼緊地板時，車輛暫停功能便會自動啟用。



每當車輛制動功能主動制動 Model X 時，儀錶板即會顯示該提示燈。

若要解除車輛制動，請踩下加速腳踏，或者踩下煞車腳踏後再鬆開。

注： 切換至空檔也會停止斜坡保持。

注： 主動制動 Model X 後約十分鐘，Model X 會切換至泊車檔並取消車輛制動。Model X 如果檢測到駕駛員已離開車輛，亦會切換至泊車檔。



其為何物

牽引力控制系統持續監測前輪與後輪的速度。如果 Model X 失去牽引力，系統可以透過控制制動壓力與電機功率來最大程度地減小車輪空轉。牽引力控制系統在預設情況下處於啟動狀態。在正常情況下，應保持啟動狀態，以最大程度確保安全。



每當牽引力控制系統主動控制煞車壓力及摩打功率以便最大限度減少車輪空轉時，該黃色指示燈便會在儀表板上閃爍。倘若指示燈保持亮起，即表示探測到牽引力控制系統有故障。聯絡 Tesla 服務中心。



警告： 牽引力控制無法預防危險駕駛或高速下緊急轉向所導致的碰撞。

允許車輪空轉

若要讓車輪以限定速度空轉，你可以啟用脫困起步。僅當 Model X 的行駛速度不超過 48 km/h 時，才可啟用脫困起步。車速超過 80 km/h 時脫困起步自動停用。

在正常情況下，不應啟用脫困起步。僅在有意使車輪空轉的情況下才將其啟用，例如：

- 從鬆軟表面（如砂礫或雪地上）起動。
- 車輛在深雪、沙子或泥土中行駛。
- 駛離坑洞或深溝時。

如要允許車輪空轉，請輕觸控制 > 腳踏和方向盤 > 脫困起步。



啟用脫困起步時，錶板會顯示警示訊息。

儘管脫困起步會在下次啟動 Model X 時自動停用，但強烈建議你在通過需啟用脫困起步的路面後立即停用該系統。

注： 主動使用巡航控制時無法啟用脫困起步。



加速模式

視購買時所選選項而定，Model X 上可用的加速設定會有所不同：

- 舒適：限制加速以使車輛平穩舒緩行駛（適用於配備 Autopilot 自動輔助駕駛硬件的所有車輛）。
- 標準：提供標準等級的加速（適用於非 Performance 型全輪驅動車輛）。
- 跑車：提供標準等級的加速（適用於 Performance 版全輪驅動車輛）。
- Insane：將峰值扭力增加約百分之三十（適用於未配備 Ludicrous 升級的 Performance 版全輪驅動車輛）。
- Ludicrous：將峰值扭力增加約百分之六十（適用於配備 Ludicrous 升級的 Performance 版全輪驅動車輛）。
- Insane+：可將峰值扭力增加約 30%（適用於未配備 Ludicrous 升級的 Performance 版全輪驅動車輛，同時加熱電池至理想工作溫度以確保獲得 100% 可用功率。選擇此設定前，請參閱 [使用 Insane+ 或 Ludicrous+ 在第 90 頁](#)。
- Ludicrous+：可將峰值扭力增加約 60%（適用於未配備 Ludicrous 升級的 Performance 版全輪驅動車輛），同時加熱電池至理想工作溫度以確保獲得 100% 可用功率。選擇此設定前，請參閱 [使用 Insane+ 或 Ludicrous+ 在第 90 頁](#)。

注：雖然舒適不直接提高行使里程，但使用在 Insane 或 Ludicrous 模式下提供的增加扭矩和功率可降低里程及效率。

注：選取舒適模式時，將在錶板中的行駛速度上方顯示「舒適」。

另外，Performance 版全輪驅動 Model X 也會啟用起步模式，在良好的牽引力表面上提供最佳的加速效果。有關啟用起步模式所需的特殊駕駛指示，請參閱 [起步模式 在第 90 頁](#)。

如要選擇加速模式，請輕觸控制 > 腳踏和方向盤 > 加速模式。

使用 Insane+ 或 Ludicrous+

如選擇 Insane 或 Ludicrous，則可立即獲得額外功率。然而，你可選擇 Insane+ 或 Ludicrous+ 加熱電池至理想工作溫度，以達到絕對最大功率（為短期使用而設計）。這確保獲得 100% 可用功率。

電池加熱期間，觸控式螢幕顯示狀態訊息提供大約等候時間，並讓你知悉有額外電能的時間。除了加熱電池外，Insane+ 和 Ludicrous+ 模式也致力將電池維持在最佳溫度範圍內。因此，在高速駕駛情況下，「冷卻中」狀態可能會維持幾分鐘，直到溫度下降。Model X 即使你離開車輛，所選模式也會維持三個小時。三個小時後，該功能將暫停。

注：Insane+ 與 Ludicrous+ 的是為短期加速達到最大功率而設計。這些設定不適用於日常駕駛。額外功率提升的代價是在長時間駕駛中額外的能量消耗以及過早的功率衰退。即使未有選擇 Insane+ 或 Ludicrous+ 設定，Insane 或 Ludicrous 加速設定大幅提升性能，以達到最大電池功率。事實上，Insane+ 或 Ludicrous+ 所能達到的額外功率，在正常駕駛情況下使用可能不明顯。

注：電池電量必須達到 20% 或更高，才可支援 Insane+ 或 Ludicrous+。電池電量低於 20% 則無法啟動這些設定。此外，如在使用期間的任何時候電池電量下降至低於 20%，這些設定會立即取消。

使用 Insane+ 或 Ludicrous+ 時，Model X 會耗用更多能量，以將電池維持在最佳溫度範圍內。

如要在任何時候取消 Insane+ 或 Ludicrous+，將加速模式等級變更為另一個設定。為防止過度及可能造成不必要的能量消耗（例如，你離開車輛、忘記取消 Insane+ 或 Ludicrous+）無論你仍在駕駛還是已離開車輛，這些設定將在三小時內自動取消。

注：Insane+ 或 Ludicrous+ 會努力將電池維持在最佳溫度範圍內。除加熱電池外，這些設定也會在必要時冷卻電池（例如高速行駛、快速加速、長時間駕駛等情狀況下）。

起步模式

起步模式（僅限於 Performance 版全輪驅動車輛）在良好的牽引力表面上提供最佳的加速效果。

注：硬加速（包括但不限於使用起步模式）會增加對車輛動力系統的壓力，並可導致早期磨損和各種部件的老化。Model X 持續監測動力系統損耗情況，且在發現車輛部件需要維修時通知你。

警告：只有在適當的位置，其中不存在交叉交通或行人的情況下，才使用起步模式。起步模式是專為閉路駕駛跑道上使用。駕駛員有責任確保其駕駛方式及加速動作不對其他道路使用者構成危險或不便。

啟用起步模式

1. 確保駕車行駛數分鐘，並使用煞車腳踏數次，令煞車腳踏帶有微暖。
2. 將氣壓懸掛設定為低或甚低（請參閱 [空氣懸掛 在第 84 頁](#)）。
3. 將加速模式等級設為 Insane+ 或 Ludicrous+（如配備）。

注：如配備 Ludicrous+ 設定，按住此設定三秒，便可達到最佳性能。

4. 把 Model X 切換至駕駛檔，將車輛完全停定，駕駛盤直向，左腳把煞車腳踏完全踩下，然後完全踩下加速腳踏。錶板會在一秒內顯示一條訊息，說明起步模式已啟用。
5. 在啟用「起步模式」的十二秒內，鬆開煞車腳踏以啟動車輛。

鬆開煞車腳踏後，Model X 向前起動。

注：如果脫困起步已啟用（即允許車輪空轉），則起步模式不可用。請參閱[牽引力控制](#) 在 [第 89 頁](#)。

注：起步模式只能於環境溫度為 3°C 或以上時，方可啟用。



駕駛員設定檔

第一次調整駕駛員座椅、駕駛軀盤的位置或外側後視鏡時，觸控式螢幕會提示你建立駕駛員設定檔，以儲存以上調整。設定檔亦會儲存你在自訂 Model X 時所進行的各種偏好設定。



若要新增駕駛員設定檔，請輕觸觸控式螢幕頂部中的駕駛員設定檔圖示。然後，輕觸駕駛員設定 > 新增駕駛員，輸入駕駛員的名稱，再輕觸建立設定檔。依照螢幕上的說明操作。

如要儲存（或使用現有的）輕鬆進出設定，讓駕駛員座椅和駕駛軀盤自動調節，令出入 Model X 時更輕鬆，你可別選使用輕鬆進出選框。

如果在儲存或選擇駕駛員設定檔後變更，駕駛軀盤、或外側後視鏡的位置，觸控式螢幕會提示你儲存新位置或恢復以前儲存的位置（其他設定會自動儲存）。若要未經儲存或恢復而變更設定，略過提示即可。

若要刪除駕駛員設定檔，請輕觸觸控式螢幕頂部的駕駛員設定檔圖示，然後輕觸駕駛員設定，再選取你想移除的駕駛員設定檔。選取後，請刪除駕駛員設定檔。

注：代客泊車模式是一個內置駕駛員設定檔，可限制駕駛速度及部份 Model X 功能的存取權（請參閱代客泊車模式在第 92 頁）。

注：如要根據駕駛員設定檔停止正在進行的自動調節功能，請輕觸駕駛員設定檔下拉清單的停止。此外手動調節座椅、後視鏡或駕駛軀盤時，自動調節亦會停止。

在駕駛員設定檔之間做選擇



若要根據駕駛員設定檔調整 Model X，請輕觸觸控式螢幕頂部的駕駛員設定檔圖示。然後選擇駕駛員，Model X 便會根據已儲存至所選駕駛員設定檔的設定作出調整。

設定已儲存

你選取子設定以自訂你的 Model X，亦將自動儲存至駕駛員設定檔。儲存後，觸控式螢幕上的駕駛員設定圖示旁邊會出現一個綠色勾選標記。自動儲存駕駛員設定檔設定包括：

- 導航、溫度、燈光和顯示設定。
- Autopilot 自動輔助駕駛和駕駛偏好。

將駕駛員設定檔連結至遙控車匙

你可將駕駛員設定檔連結至特定遙控車匙，當你攜帶該車匙靠近車輛時，Model X 會自動選擇正確的駕駛員設定檔並開啟駕駛員側車門。若要將駕駛員設定檔連結至遙控車匙，請攜帶該遙控車匙進入 Model X，在觸控式螢幕頂部的控制螢幕輕觸駕駛員設定檔圖示。選擇要連結至該遙控車匙的駕駛員設定檔，然後輕觸連接至遙控鑰匙。

注：Model X 每次僅可偵測一條遙控車匙。駕駛員設定檔會連結至車輛當時偵測到的遙控車匙。因此，若要将駕駛員設定檔連結至多條遙控鑰匙，需確保在連結過程中，僅有你要連結至駕駛員設定檔的遙控鑰匙處在偵測範圍內。將其他所有遙控車匙移出檢測範圍（至少與 Model X 保持 1 米）。

注：Model X 最多可支援 8 條已連結遙控鑰匙。但一個駕駛員設定檔只可連結至一條遙控鑰匙。

若要移除駕駛員設定檔與遙控車匙之間的連結，請輕觸觸控式螢幕頂部的駕駛員設定檔圖示。選擇駕駛員設定檔，然後輕觸連結至遙控車匙旁的 X。

輕鬆進出

你可以定義輕鬆進出設定，以便移動駕駛軀盤與駕駛員座椅使其輕鬆進出 Model X。任何駕駛員都可透過將輕鬆進出設定與其駕駛員設定檔相關聯，以使用該設定。輕鬆進出設定與駕駛員設定檔關聯時，若啟用泊車而且駕駛員座椅的安全帶解開，駕駛軀盤與駕駛員座椅會自動調整，以便駕駛員輕鬆離開（以及下次進入）Model X。返回車輛並踩煞車腳踏時，設定會自動調整至駕駛員設定檔最近（或在車匙連結至駕駛員設定檔的情況下）所採用的設定。

若要將輕鬆進出與駕駛員設定檔搭配使用，請確保勾選使用輕鬆進出核取方塊。

警告：當兒童安全座椅安裝於駕駛員座椅後的後排座椅時，切勿使用輕鬆進出功能將駕駛員座椅移至完全靠後位置。因為隨著間隙減小，座椅移動可能會碰撞幼兒腿部，造成傷害或令座椅移位。

代客泊車模式

當 Model X 處於代客泊車模式時，會有以下限制：

- 速度限制為 113 km/h。
- 最高加速率及功率受到限制。
- 前行李艙及手飾箱會被鎖定。
- 導航系統中的住宅與公司位置不可用。
- 語音指令已停用。
- 文字訊息未顯示。
- Autopilot 自動輔助駕駛便利功能已停用。



- 無法更改「允許從手機存取」設定。
- 無法存取 HomeLink(如你所在的市場區域有提供)。
- 無法存取駕駛員設定檔。
- 無法存取某些應用程式，例如「玩具箱」和「劇場」。
- Wi-Fi 與藍牙不可用。當 Model X 處於代客泊車模式時，你不可連接新藍牙設備、查看或刪除已連接設備。然而，若藍牙配對裝置或已知 Wi-Fi 網絡在檢測範圍內，Model X 便會與其連接。

啟動代客泊車模式

Model X 處於泊車檔時，輕觸控制 > 控制 > 安全 > 代客泊車模式，或輕觸觸控式螢幕上方的駕駛員設定檔圖示，然後輕觸代客泊車模式。

首次進入代客泊車模式時，觸控式螢幕會提示你建立一個用於取消代客泊車模式的 4 位 PIN。

當代客泊車模式已啟用時，儀表板會顯示代客泊車字眼，而且駕駛員設定檔會在觸控式螢幕上變更為代客泊車模式。

你還可使用手機應用程式啟動及取消代客泊車模式（如 Model X 處於泊車檔）。在使用手機應用程式時，無需輸入 PIN，因為系統已要求你使用「Tesla 帳戶」憑證登入此應用程式。

注：如果啟用了 PIN 駕駛（請參閱 [PIN 駕駛](#) 在第 133 頁），在你可以定義或輸入代客泊車 PIN 之前，你必須輸入駕駛 PIN。一旦進入代客泊車模式，Model X 可以在沒有代客泊車需要輸入駕駛 PIN 的情況下駕駛。

注：啟用代客泊車模式時，PIN 駕駛設定不可用。

如果你忘記了代客泊車 PIN，可以輸入你的「Tesla 帳戶」憑證，從 Model X 內部重設（同時會取消代客泊車模式）。你亦可以使用手機應用程式重設 PIN。

警告：牽引拖車期間切勿使用代客泊車模式。代客泊車模式的扭力限制可使 Model X 難以拉拖車上坡。

正在取消代客泊車模式

當 Model X 處於泊車檔時，輕觸觸控式螢幕頂部的代客泊車模式駕駛員設定檔圖示，然後輸入 4 位 PIN。

取消代客泊車模式會恢復最近使用的駕駛員設定檔關聯設定及溫度控制設定，並將恢復所有功能。

注：你毋需從手機應用程式中輸入 PIN 以取消代客泊車模式。



安全車頭蓋如何工作

(如配備) Model X (視市場區域及生產日期而定) 配有行人保護系統，其主動防護頭罩可減少正面碰撞中對行人和騎單車人士的頭部傷害。車輛前部的多個傳感器設計用於當 Model X 在大約 25 和 50km/h 之間速度行駛時檢測與行人的碰撞，並自動將車頭蓋的後部抬高約 80 毫米。

注：行人保護系統依靠一系列感測器和演算法經過設計和校準來確定應調用安全車頭蓋的時間。因此，並非所有行人碰撞都會導致調用。同樣，如果 Model X 與動物、車輛或其他物體碰撞，則可以調用安全車頭蓋。

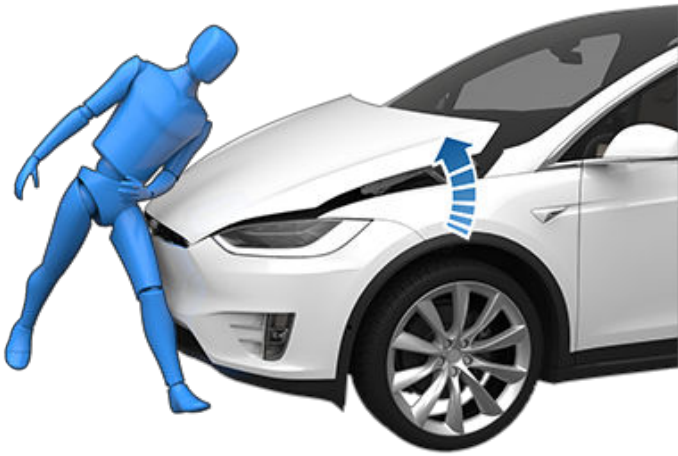

如果已調用安全車頭蓋，錶板將會顯示一個警示訊息並鳴響警報。請立即將 Model X 送往最近的 Tesla 服務中心或 Tesla 批准的車身維修店。只要已調用安全車頭蓋，安全車頭蓋的相關感測器和傳動器必須經由 Tesla 檢修。

- 警告：** 調用安全車頭蓋可能會導致抬起的車頭蓋阻礙駕駛員部分的視力，增加碰撞的風險。如果安全，可以將 Model X 駕駛至最近的 Tesla 維修服務中心或 Tesla 批准的車身維修店。如果駕駛不安全（抬起頭罩後你無法看清楚前面的事物，頭罩鎖牌已損壞等），請運輸你的車輛。
- 警告：** 在未調用安全車頭蓋的情況下，如果錶板顯示安全車頭蓋已調用的警告訊息，請立即駕駛 Model X 到最近的 Tesla 服務中心。

注： 如果前保險槓發生損壞，請聯繫 Tesla 當地批准的車身維修店檢查傳感器是否損壞。



顯示行程資訊

行程資訊會在觸控式螢幕顯示，或在當你輕觸控制 > 行程時顯示。對於目前行程，你可顯示距離、時間以及平均能耗。亦可顯示自上次充電以及額外行程的距離、總能耗及平均能耗。

要為行程命名或重新命名，輕觸行程名稱，為該行程輸入新名稱，然後按下保存。要重設特定里程表，請觸控相關重設按鈕。

你可在儀錶板上顯示多達三段行程的資訊。使用核取方塊指定你想要顯示的行程。然後使用方向盤右側的滾輪顯示所選行程（請參閱[使用右側方向盤按鈕](#) 在第 74 頁）。

里程數

若要顯示里程表並查看車輛里程，請執行以下其中一項操作：

- 輕觸控制項 > 軟件。
- 輕觸控制 > 行程。
- 開啟手機應用程式並向下捲動至主畫面的底部。



後向式鏡頭

鏡頭位置

Model X 在後車牌上方配有一個後視鏡頭。

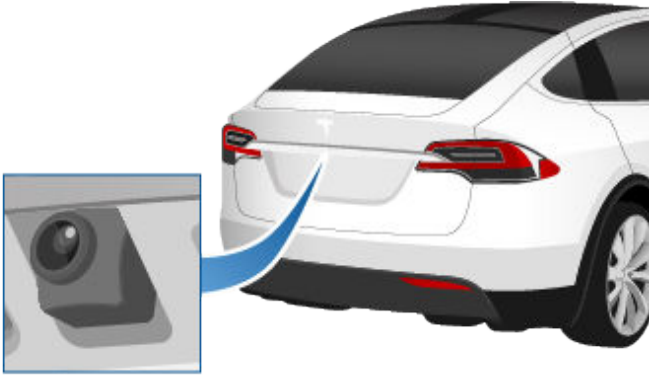

只要你切換到倒車檔，觸控式螢幕即會顯示來自鏡頭的圖像。導線會根據駕駛軚盤的位置顯示行駛路徑。這些導線會隨著你移動駕駛軚盤調整。

如果 Model X 偵測到物體（例如其他車輛或行人）即將從車輛後方穿過，後方鏡頭畫面中將顯示垂直紅色警告條。請參閱[後方橫向車流警示](#) 在 [第 130 頁](#) 了解詳情。

Model X 亦會顯示側面鏡頭的影像（如配備）。只需向上或向下滑動即可隱藏或顯示側面鏡頭視圖。

注：你可能需要將鏡頭視窗展開，才能查看側面鏡頭的影像（如配備）。

注：泊車輔助的反饋圖像亦顯示於儀錶板（請參閱[泊車輔助系統](#) 在 [第 86 頁](#)）。



若要隨時顯示後鏡頭的視圖，請開啟應用程式啟動器並輕觸「鏡頭」應用程式。

倒車時，若觸控式螢幕未顯示後視鏡頭畫面而黑屏，請使用後視鏡，確保環境安全，再繼續倒車。若後視鏡頭持續運作不良，請使用手機應用程式，安排維修預約。

警告：若你的後方沒有物體及/或人員，請勿依靠鏡頭獲知情況。鏡頭可能無法檢測到會造成潛在損壞或傷害的物體或障礙物。此外，多種外部因素會降低鏡頭的效能，包括鏡頭髒污或受阻。因此，依賴鏡頭來確定 Model X 是否正在靠近障礙物可能對車輛和/或物體造成損壞，並可能會帶來嚴重的傷害。請務必仔細觀察後方區域。倒車時，請轉頭向後看並使用所有的觀察鏡。鏡頭僅供參考。無法代替視覺檢查。應始終謹慎駕駛。

要確保圖像清晰，請保持鏡頭潔淨且無障礙物。請參閱[清潔](#) 在 [第 177 頁](#)。

(如配備) 當駕駛速度低於約 33 km/h (21 mph) 或倒車時，行人警示系統可導致 Model X 發出聲音。電動車運行時較為安靜，此聲音有助於警示行人你的車正在駛過。Model X 從泊車檔切換至其他檔位時，就會發出此聲音，隨著車速提高，聲音變大。

注：約於 2021 年 7 月 1 日以前製造的車輛可能未配備行人警示系統。

 **警告：**倘若未聽到聲音，行人可能不會注意到車輛駛近，從而增加嚴重撞傷行人甚至導致死亡的風險。切勿依賴行人警示系統來確保行人注意到你的車輛。如果行人警示系統無法運作，請預約維修服務。



主動式擾流板

注：視乎生產日期和車輛配置，Model X 可能未配備主動式擾流板。

Model X 配有用於改善氣流動力的後擾流板。Model X 配備活動擾流板，擾流板位置可根據 Model X 的狀態及速度而異：

- 當 Model X 處於倒車檔或行駛速度低於 16 km/h 時，擾流板提供 Model X 後方最大能見度。
- 當行駛速度超過 72 km/h 時，擾流板會降低至能夠提供最有效之空氣動力的位置。
- 當 Model X 電源關閉且鎖定時，擾流板會縮回。

若要擾流板如上所述自動移動，請輕觸控制 > 維修服務 > 擾流板模式 > 自動。若要停用擾流板自動移動並使其停留在延伸位置，請選取延伸設定。

注：如果擾流板無法自動降低或升高，錶板會顯示一條警示。聯絡 Tesla 服務中心。



牽引套件允許你利用 Model X 牽引拖車。該套件亦可用於裝載雪橇、滑雪板、單車等，只需將配件車架連接至掛鉤即可。

裝載配件

Model X 牽引套件帶有 50 毫米球形耦合器可支撐配件車架。

球形耦合器旨在當負載在球形耦合器的 63 厘米內使用向後懸臂支撐時（例如在配件架上攜帶單車時），支撐高達 54 公斤的垂直負載。

若 Model X 的掛鉤承載單車或其他物品時，必須檢查並確保沒有超過最大重量。在計算重量時，切記包含配件車架的重量。例如，假設車架重量為 14 kg，重量閾值足夠承載兩輛重量大約為 20 kg 的單車，或四輛重量大約為 10 kg 的單車。

警告： Model X 掛鉤設計用於支撐最大 54 kg 的負載。超出該最大重量可能導致嚴重損壞。

警告： 切勿於未有配備牽引套件的 Model X 上安裝支架。否則，可能會導致嚴重損壞。

若要安裝並使用配件車架，必須連接拖車掛鉤（參見[連接拖車掛鉤](#)在[第 103 頁](#)）。然後按照隨附的配件車架使用說明操作。遵守你所在州/地區的適用於承載配件的所有規則及法律規定。

Model X 牽引套件包含電線，用於裝有照明燈的配件車架（參見[電氣連接](#)在[第 105 頁](#)）。套件亦包含拖頭模式軟件（參見[拖頭模式](#)在[第 101 頁](#)）。



當連接配件車架的電線線束時，Model X 將檢測到拖車照明燈連接，此指示燈將於儀錶板上顯示。拖頭模式已停用。

當承載配件時，定期確認配件車架及其貨物是否安全，以及配件車架上的照明燈是否運作正常（如適用）。

注： 請至 www.tesla.com 購買你的 Model X 配件。儘管有第三方產品可用，Tesla 建議並支援你僅使用經 Tesla 核准的產品（參見[零配件](#)在[第 183 頁](#)）。適用於你的 Model X 的配件產品可能在各個地區各有不同。安裝非 Tesla 車架之前，請查閱產品資訊以確保兼容性。

注： 不使用掛鉤時，須將其拆卸並存放於乾爽處以免生鏽或受侵蝕。保持防塵蓋覆蓋掛鉤外殼，以防灰塵及碎屑進入（請參閱[斷開拖車掛鉤](#)在[第 104 頁](#)）。

警告： 車架可能會阻擋你在後視鏡或後方鏡頭中觀察到的視野。此外，部分 Autopilot 自動輔助駕駛功能可能無法發揮預期作用。

警告： 對於由安裝並使用配件車架導致的損壞或傷害、隨配件車架提供之說明內任何遺漏、或你不遵循說明的行為，Tesla 不承擔任何責任。由配件車架造成的損壞不在保養範圍之內。

牽引力

拖車總重量（包括所有貨物及新增設備）與拖車牽引架重量切勿超過以下重量：

車輪/輪輞尺寸	最大牽引力*	最大拖車牽引架重量*
20" 或 22"	2300 kg	100 kg

*若拖車負載重量超過 450 kg，Tesla 要求該等拖車使用獨立煞車系統。煞車系統必須適合拖車重量。遵守拖車煞車系統製造商說明，以確保拖車煞車系統適當安裝、調整及維護。

**拖車牽引架重量為一道向下壓的重力，由拖車重量施加於掛鉤上。這是拖車連接點技術上允許的最大重量（100 kg，或 Plaid 型號為 90 kg）。其不可少於拖車負載重量的 4%。拖車載有一定數量的裝置、乘客或貨物時，會降低其可負載的牽引架重量，亦會降低其最大牽引力。最大牽引力以不超過 TPMLM（技術上允許的負載重量）為準。TPMLM 印於法定銘牌（參閱 [法定銘牌](#) 在第 頁 186）。



牽引時輪胎壓力

牽引拖車時，必須調校輪胎壓力以應對額外負荷。保持輪胎充氣達至以下壓力（這些壓力優先於「輪胎與負載資訊標籤」上列明的壓力）：

前輪胎	後輪胎	冷胎充氣壓力
245/45R19	245/45R19	45 psi (310 kPa)
255/45R20 265/45R20	275/45R20	46 psi (320 kPa)
265/35ZR22	285/35ZR22	50 psi (345 kPa)

警告： 輪胎冷卻後，使用精確的壓力計檢查輪胎壓力。駕駛 1.5 公里可充分加熱輪胎，從而影響輪胎壓力。車輛停放在陽光直射處或在炎熱天氣時，亦可能會影響輪胎壓力。若一定要檢查熱胎，預計壓力會升高。請勿為與推薦的冷胎壓力相符而釋放熱胎中的空氣。若熱胎壓力等於或者低於推薦的冷胎充氣壓力，則表明輪胎充氣嚴重不足。

警告： 如 Model X 輪胎出現故障或曾使用輪胎修理工具為其充氣，切勿牽引拖車。經過臨時修補的輪胎不可承受牽引負荷。使用出現故障或臨時修補的輪胎牽引可導致輪胎故障及車輛失穩。

牽引拖車前

拖曳拖車之前，你必須執行以下操作：

- 將輪胎充氣到牽引時輪胎壓力規定的冷胎充氣壓力。
- 將懸掛高度設為低（輕觸控制 > 懸掛 > 低）。
- 遵守你所在地區適用於牽引拖車之所有規則及法律規定。不遵守規定可能危及你的安全。
- 調校後視鏡以清楚觀測後方道路狀況以免存在顯著盲點。
- 啟動拖頭模式（請參閱 [拖頭模式](#) 在第 101 頁）。

確認以下內容：

- Model X 與所連繫之拖車水平停放。如車輛前方明顯向上而車尾向下傾，檢查車輛有否超過承載力表註明的最大牽引力及牽引架負載量。
- 所有拖車掛鉤及其附件、及電氣連接器（如有配備亦包含倒車燈及霧燈）狀況皆良好且連接妥當。如有任何明顯問題，切勿牽引拖車。
- 拖車燈（煞車燈、轉向訊號燈及示廓燈）正常運作。

- 拖車支架牢固連接至拖車球。
- 所有貨物裝載牢固，不會掉落。
- 另有提供輪擋。
- 拖車負載重量平均分佈以使拖車支架重量約為拖車總重量的 4%，並且沒有超過承載力之最大支架重量。

警告： 拖車支架重量約為拖車總重量的 4%，並且沒有超過承載力之最大支架重量。如車輪負載之重量失衡或車輛後部較重，則可能引致拖車搖擺，並導致車輛失控。

警告： 時刻確保拖車上貨物穩固且不受搖晃。負載物搖晃可能引致車輛失控，可導致嚴重傷亡。

拖頭模式

牽引拖車時，拖頭模式必須啟動。當你連接拖車的電氣連接器，Model X 自動啟動拖頭模式。當你斷開拖車的電氣連接器時，拖頭模式即會停止。要手動進入或退出拖頭模式，觸摸觸控式螢幕上的控制 > 腳踏和方向盤 > 拖頭模式。錶板上會顯示下列其中一個指示燈：

拖頭模式已啟動。



Model X 將檢測拖車燈的連接情況，但拖頭模式將停用。承載配件很可能已經連接。



Model X 將檢測使用拖車車燈但存在故障的電氣連接。部分或全部拖車燈可能無法運作。在確保安全的情況下，盡快靠邊停車，並檢查拖車燈是否存在纜線或連接故障。如果問題得到解決且紅色圖示仍然存在，請關閉拖頭模式並再次打開。



注： 在 Model X 檢測到重負載的情況下，會設定為已連接拖車狀態並自動啟動拖頭模式。錶板上會顯示訊息，通知你已啟動拖頭模式。當自動進入拖頭模式時，由於檢測到負載，你可變更拖頭模式設定，僅需透過觸控式螢幕（控制 > 安全 > 泊車制動）停止 Model X 並設為泊車或空檔並手動應用泊車制動。

啟用拖車模式時，某些 Autopilot 自動輔助駕駛功能以及後部泊車感應器功能可能無法使用。此外，部分功能可在另一方式下運作。例如：

- 自動輔助轉向無法使用。
- 主動巡航控制會增加你與前方汽車的以下距離。
- 空氣懸掛系統不會按車速從標準調校至低。
- 空氣懸掛系統不會根據保存的位置自動升高行駛高度。



牽引與配件

- 車側防撞警報會啟動，但自動轉向干預則將停用。
- 此外，由自動緊急煞車發出的煞車力（參閱[防撞輔助](#)在[第 129 頁](#)）顯著有限。

警告： 請勿依賴 Model X 檢測拖車及自動啟動拖頭模式。牽引拖車前，必須檢查是否已經啟用拖頭模式。

警告： 在任何情況下，在牽引拖車時，切勿停用拖頭模式。否則，可能導致嚴重傷害及/或死亡。

警告： 請勿使用空氣懸掛設定，使掛鉤高度適當配合拖車高度。

拖車煞車

若牽引一輛重量超過 450 kg 已負載的拖車，Tesla 建議該拖車自行配備適合該拖車重量之個別煞車系統。確保遵守當地法規。必須單獨購買煞車控制器，所需的 4 腳尾部連接器則可從 Tesla 服務中心訂購。

請按照下列步驟連接煞車控制器：

1. 將煞車控制器之電線連接至四腳尾部連接器的適當位置。

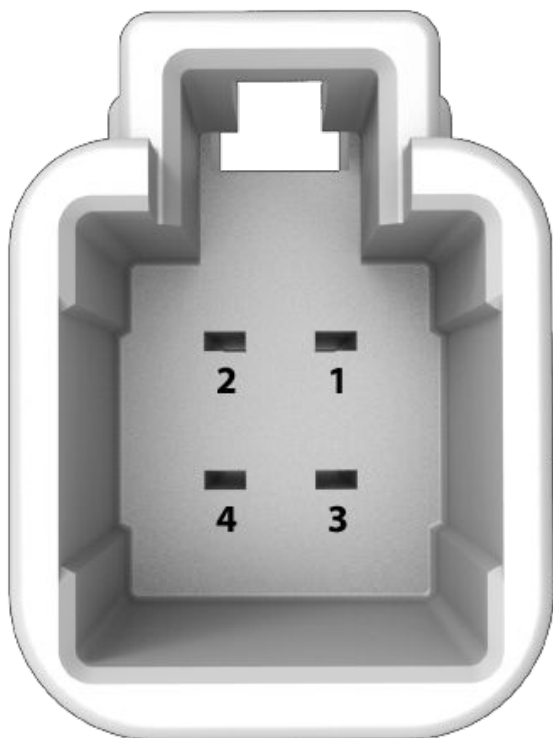

- 1 - 煞車控制輸出至拖車
- 2 - 地面
- 3 - 煞車使用中訊號

4 - 低壓 電源 (20A)

2. 移除位於駕駛員一側腳部空間儀表板下的護套。



3. 拉起地毯以露出線束中 Model X 的 4 腳連接器。

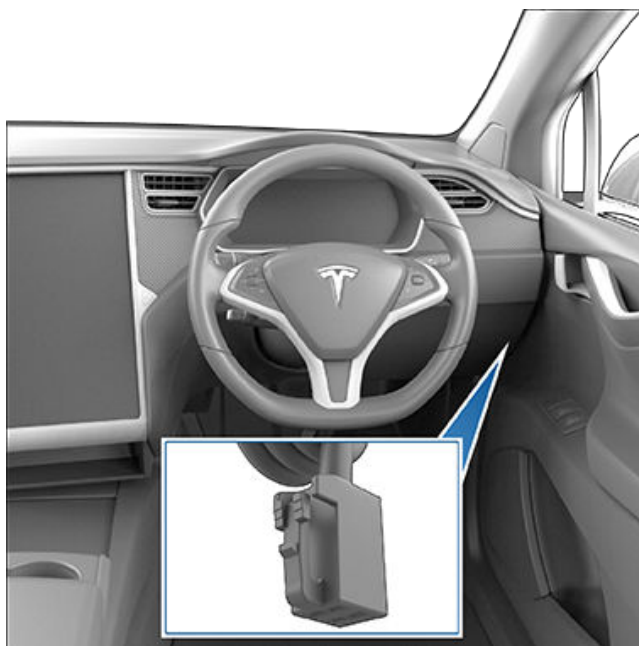

4. 把尾部連接器連接至車輛之電線連接器。

警告： 即使拖車配備自身煞車系統，牽引亦會增加煞車距離。牽引時，增加跟車距離，以避免可能引致需要大力煞車的情況。否則可能會導致碰撞。

警告： 遵守你所在地區及國家司法機關指定適用於牽引拖車及煞車要求之所有規則及法律規定。許多地區要求拖車支架位置裝配分離開關，以便於拖車脫離車輛的情況下啟動拖車煞車。不遵守規定可能危及你的安全。



警告： 遵守拖車煞車系統製造商說明，以確保拖車煞車系統適當安裝、調整及維護。Tesla 對由拖車煞車系統安裝不當引致之損壞概不負責。

警告： 請勿把拖車煞車系統直接連接至車輛煞車系統。否則，可能引致車輛及拖車損壞，並引致煞車系統發生故障，導致嚴重傷亡。

牽引指引

Model X 主要為承載乘客用而設計。牽引拖車會為電機、傳動系統、煞車、輪胎以及懸掛帶來額外負荷，且顯著減少里程。若你決定牽引拖車，請小心進行並按照以下一般指引：

- 減低行駛速度並避免突然轉換操作。請謹記牽引拖車、轉向、穩定、轉彎半徑、煞車距離和煞車性能與沒有拖車時駕駛的狀態不一。
- 增加跟車距離，與前面車輛保持比平時跟車距離雙倍的距離。此舉可避免需要大力煞車的情況。突然煞車或會導致車輛滑行或與拖車彎折及失控。
- 避免轉急彎。急轉彎可引致拖車觸碰車輛並引致損壞。請謹記拖車車輪比車輛車輪更靠近彎位內側。所以，轉彎時，請轉較大的轉彎以防止拖車碰撞路緣石、道路標誌、樹木或其他物件。
- 不時檢查拖車車燈及轉向訊號燈以確保燈泡可亮起。牽引拖車時，即使拖車之燈泡已燒壞，車輛儀錶組上轉向訊號燈箭嘴如常閃動。
- 定期確認貨物是否安全。
- 定期確認拖車剎車是否工作。
- 避免停泊於斜坡上（請參閱 [與拖車停泊車輛](#) 在第 103 頁）。
- 不時確定所有牽引元件是否牢固。

與拖車停泊車輛

如情況許可，請避免停泊於斜坡上。如須停泊於斜坡上，請於拖車車輪下放置輪擋。

- 一個人按住煞車腳踏。
- 請另一人將輪擋放置於輪胎下坡一邊車輪底下。
- 放置妥當後，鬆開煞車腳踏，確保輪擋可承受車輛及拖車之重量。

注： 檢查輪擋時，請確保車輛制動（查閱 [車輛制動](#) 在第 88 頁）已停用。若車輛制動煞停 Model X 使用中，車輛制動指示燈會於錶板上亮起。若要停用車輛制動，踩一下煞車腳踏後鬆開。

- 將車輛停放在公園。

警告： 若必須停泊於斜坡上，確保所有拖車車輪均已牢固放置輪擋。否則，可能導致嚴重損壞、傷害或死亡。

減輕拖車擺動

如檢測到拖車擺動，Model X 之電子穩定控制系統會嘗試施加適當煞車力以盡量減少拖車擺動。錶板會短暫顯示牽引力控制系統指示燈。當系統主動煞車以減輕拖車擺動時，向下踩煞車腳踏不會取消自動煞車功能。

連接拖車掛鉤

Model X 牽引套件，其包括負載重量之掛鉤並配有 50 mm 的球形聯軸節。不使用掛鉤時，須將其拆卸並存放於乾爽處以免生鏽或受侵蝕。保持防塵蓋覆蓋掛鉤外殼，以防止灰塵及碎屑進入。

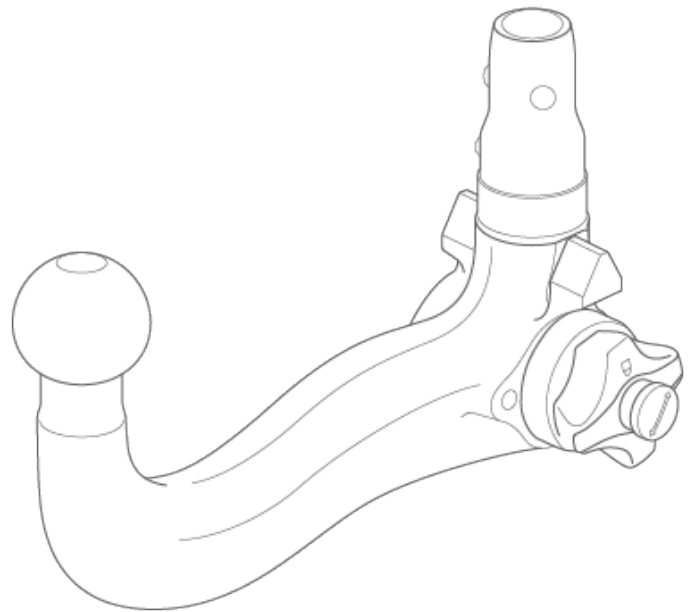

拖車掛鉤組件以 8 個螺母固定在車身上。



注： 拖車連接點的最大允許後懸為 1186 毫米。

注： 拖車時始終連接安全鏈。穿過拖車支架下方的鏈條並連接到拖車孔眼，以確保拖車負載的安全。



牽引與配件

警告： 牽引拖車時，必須使用 Model X 拖車掛鉤。切勿連接另一種掛鉤。

安裝拖車接收器：

1. 從掛鉤外殼取出防塵蓋。



2. 將車匙插入掛鉤的上鎖圓柱中，然後轉動圓柱，使車匙頂部與「解鎖」位置對齊。
3. 將上鎖圓柱從轉接器中拉出約 0.5 cm，然後順時針轉動，直至圓柱上的紅色標記與白點對齊。

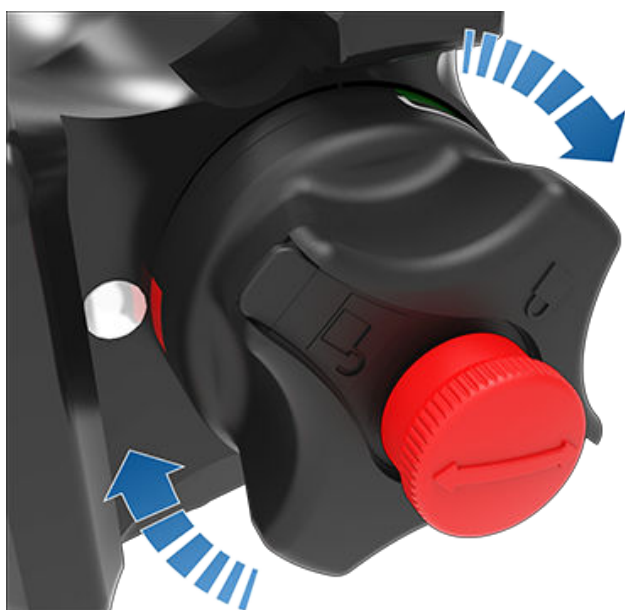

警告： 轉動上鎖圓柱時，請小心轉動。若其沒有固定於「開啟位置」，則會自動退回至其原始「關閉位置」，並可能會夾到手指。

4. 緊握掛鉤底部，然後將掛鉤旁邊三角形導軌與掛鉤外殼上對應之切口對齊。

注： 請勿握上鎖圓柱，因其需要自由旋轉。

5. 將掛鉤推進掛鉤外殼直至上鎖圓柱逆時針旋轉約 120° 並自動固定於關閉位置。上鎖圓柱上綠色位置（於白色箭嘴上面）與外殼上白點對齊。

6. 查看並確定掛鉤已完全插入外殼。把掛鉤向下拉。當你向下拉時，掛鉤不可掉落。

注： 如掛鉤未能鎖入外殼，下拉時便會掉落。

7. 轉動車匙，使箭嘴與上鎖圓柱上之「鎖上」標記對齊。

8. 拔出車匙並將車匙存放於安全地方（最好存放於車輛內）。

注： 僅於掛鉤鎖上時，車匙方可拔出。此表示正確連接。若車匙未拔出，請勿使用掛鉤。

注： Tesla 建議你記下車匙號碼。若你遺失車匙，訂購替代車匙需提供此號碼。

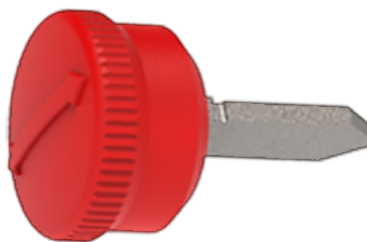

9. 把防塵蓋關上以防止灰塵與碎屑進入鎖中。對於帶推夾的較新型號，要重裝防塵罩，將它放置到位后，打開推夾，再將其推進去。

注： 定期以無樹脂油脂抹於掛鉤上以維護掛鉤。

斷開拖車掛鉤

拖車後，拆卸掛鉤：

1. 插入車匙並轉動以把車匙頂部與「解鎖」位置對齊。
2. 緊握掛鉤底部（以防止其掉落），同時將上鎖圓柱拉出約 0.5 cm，然後順時針轉動，直至上鎖圓柱上紅色標記與白點對齊。此時，上鎖圓柱鎖定於「開啟」位置，掛鉤脫離外殼。

警告： 轉動上鎖圓柱時，請小心轉動。若沒有鎖定於「開啟位置」，便會自動縮回至原始「關閉」位置，並可能會夾到手指。

3. 重新將防塵蓋安裝於掛鉤外殼上以防外殼內灰塵積聚。
4. 將防塵蓋蓋於掛鉤之上鎖圓柱上，然後把掛鉤存放於安全位置。



電氣連接

規定要求所有拖車配備尾燈、煞車燈、示廓燈及轉向訊號燈。大多數類型拖車的掛鉤支架接線附近附有內置的 13 針接線連接器，以便為拖車車燈供電。



1. 左轉訊號 (黃色)
2. 後霧燈 (藍色)
3. 1-8 插腳的接地 (白色)
4. 右轉訊號 (綠色)
5. 右尾燈 (棕色)
6. 停車燈 (紅色)
7. 後尾燈 (黑色)
8. 倒車燈 (粉紅色)
9. 低壓 電源 - 永久 (橙色)
10. 低壓 電源 - 切換/點火 (灰色)
11. 10 插腳的接地 (黑色/白色)
12. 拖車煞車控制輸出 (淺灰色)
13. 9 插腳的接地 (紅色/白色)

注：所有針腳均為 低壓 電源

注：駕駛員須於牽引前或期間確保所有電氣連接及所有拖車車燈運作良好。必須手動檢查。

注：拖車燈熄滅可能是由於拖車電線故障或連接拖車輸出端的車燈消耗過多電量而造成。發生這種情況時，觸控式螢幕上會出現「拖頭模式」紅色圖示。解決電線問題或減少拖車輸出端連接車燈，然後關閉並重新開啟拖頭模式。

注：若檢測到拖車霧燈，Model X 會停用其後霧燈（如有此裝備）。

將拖車的線束插入 Model X 的電氣連接器，即可自動啟動拖頭模式（參閱 [拖頭模式](#) 在第 101 頁）。

警告： 僅限使用由 Tesla 設計之電氣連接。請勿使用任何其他方法直接接合或連接拖車的電線。此舉可能會損壞車輛之電氣系統並引致故障。

警告： 必須確保拖車電線沒有觸碰地面或於地面拖行，且電線有足夠靈活度供車輛轉彎。

對里程之影響

牽引拖車與承載配件會增加車輛重量與拖曳。結果，駕駛里程會顯著降低。儘管行程策劃試圖根據拖頭模式調整估算值，但實際的能源消耗可能會有不同。請據此計劃你的路程長度以及充電目的地。



關於 Autopilot 自動輔助駕駛

Autopilot 自動輔助駕駛是一套進階駕駛員輔助功能，旨在改善駕駛安全，減輕駕駛壓力。任何這些功能皆無法讓 Model X 完全自主駕駛或代替你作為駕駛員的角色。Autopilot 自動輔助駕駛功能是所有 Tesla 新車的標準配備。

注：視乎市場地區、車輛設定、已購選項和軟件版本，你的車輛可能未配備以下功能，或者其中功能的運作方式可能與描述並不一致。

Autopilot 自動輔助駕駛包括主動巡航控制和自動輔助轉向。

- **主動巡航控制：**維持車速並調整與前車之間的距離（如前方有車）（請參閱[主動巡航控制](#) 在第 頁 113）。
- **自動輔助轉向：**維持車速及與前車之間的距離，同時智能地將 Model X 保持在車道中（請參閱[自動輔助轉向](#) 在第 頁 118）。

警告： Autopilot 自動輔助駕駛是一項需要手動操作的功能。請始終將雙手放置在 駕駛軀盤 上，並注意道路狀況、周圍交通及其他道路使用者（例如行人和騎單車人士）。時刻準備採取即時行動。未遵守上述指示可能會導致損壞或傷亡。

升級版的 Autopilot 自動輔助駕駛包含一些額外功能。升級版的 Autopilot 自動輔助駕駛功能旨在減輕駕駛員工作負荷，並讓如變更車道或泊車等常見操作變得更輕鬆。

- **輔助切線：**當你使用轉向訊號且自動輔助轉向啟用時，將 Model X 移入相鄰車道（請參閱 [輔助切線](#) 在第 頁 120）。
- **自動泊車：**停泊 Model X，包括路邊停車或垂直停車（請參閱 [自動泊車](#) 在第 頁 122）。

警告： 升級版的 Autopilot 自動輔助駕駛是一項需要手動操作的功能。請始終將雙手放置在方向盤上，並注意道路狀況、周圍交通及其他道路使用者（例如行人和騎單車人士）。時刻準備採取即時行動。未遵守上述指示可能會導致損壞、重傷或死亡。

工作原理

Autopilot 自動輔助駕駛使用 Model X 上的鏡頭監視周圍區域並偵測其他車輛、行人、道路標誌及障礙物，例如路障和路壘。Model X 的前方、後方、左側和右側均裝有鏡頭（請參閱[鏡頭](#) 在第 頁 19）。

Model X 亦可能配備車廂鏡頭，安裝於後視鏡內，用於監視駕駛員專注度。你有責任將雙手始終放置在方向盤上，注意道路狀況，並隨時準備採取緊急措施。

當 Autopilot 自動輔助駕駛啟動時，Model X 會顯示一系列警告，提醒你將雙手放置在方向盤上並注意道路。如果沒有回應，Autopilot 自動輔助駕駛會停用，並且在剩餘行程中也無法使用。



警告： Autopilot 自動輔助駕駛專為提供駕駛舒適度和便利性而設計，並非碰撞警告或防撞系統。你有責任時刻保持警惕、安全駕駛，並始終控制好車輛。切勿依賴 Autopilot 自動輔助駕駛來適當地減慢 Model X 的速度。請始終觀察前方路況，並時刻準備採取糾正措施。否則，可能會導致嚴重傷害或死亡。

你有責任熟知 Autopilot 自動輔助駕駛的限制並隨時準備接管車輛。



Autopilot 自動輔助駕駛條件

每次駕駛及使用 Autopilot 自動輔助駕駛功能前，請確保所有鏡頭潔淨且沒有障礙物（請參閱[清潔鏡頭](#) 在第 頁 177）。鏡頭和感應器（如有配備）弄髒，以及某些環境情況（如下雨和車道標記褪色）均會影響 Autopilot 自動輔助駕駛的效能。如果鏡頭被阻擋或失靈，Model X 會在儀錶組上顯示訊息，而且 Autopilot 自動輔助駕駛功能可能無法使用。

在某些維修後，在可以使用 Autopilot 自動輔助駕駛功能前，車輛必須行駛一段短距離以校準鏡頭。請參閱 [駕駛以便校準鏡頭](#) 在第 頁 19 了解詳情。

此外，當出現以下狀況時，這些功能可能無法如預期運作：

- 道路出現急彎或海拔變化顯著。
- 道路標誌和訊號不清晰、不準確或年久失修。
- 能見度差（由於大雨、雪、冰雹等或道路夜間照明不佳）
- 你正在隧道中或高速公路分隔帶旁行駛，鏡頭的視野受到干擾
- 強光（例如迎面而來的車頭燈或直射陽光）干擾鏡頭視野。

上述清單並非可能會干擾 Autopilot 自動輔助駕駛功能正常運作之情況的詳盡列表。

注：視乎市場地區、車輛設定、已購選項和軟件版本，你的車輛可能未配備以下功能，或者其中功能的運作方式可能與描述並不一致。

Autopilot 自動輔助駕駛功能	在以下情況下可用
主動巡航控制	<ul style="list-style-type: none"> • 車速介於 30 km/h 和 140 km/h <p>注： 如果偵測到 Model X 前方至少 1.5 米。</p>
自動輔助轉向	<ul style="list-style-type: none"> • 車速介於 30 km/h 和 140 km/h <p>注： 如果偵測到 Model X 前方至少 1.5 米。</p> <p>注： 在住宅區道路、無中央分道的道路或不受管制道路上駕駛時，允許的最高巡航速度會受到限制，儀表板會顯示訊息。速度限制將為道路的速度限制加上 10 km/h。</p> <ul style="list-style-type: none"> • 車頭燈設定為開啟或自動。如果車頭燈設定為關閉，即使 Autopilot 自動輔助駕駛於日間及弱光條件（黃昏或黑暗環境）下均可使用，自動輔助轉向會停止或無法使用。當自動輔助轉向啟動時，自動高燈自動啟用（請參閱 高燈車頭燈 在第 頁 78）且水撥設定為自動。



Autopilot 自動輔助駕駛功能

此主題介紹如何開啟和使用以下輔助駕駛功能。

注：視乎市場地區、車輛設定、已購選項和軟件版本，你的車輛可能未配備以下功能，或者其中功能的運作方式可能與描述並不一致。

- 主動巡航控制：與傳統巡航控制相似，主動巡航控制會維持設定的駕駛速度。但是，主動巡航控制亦會視需要減速或加速 Model X，以維持跟隨前車的距離。開啟主動巡航控制後，你仍需負責 Model X 的轉向（請參閱 [主動巡航控制 在第 頁 108](#)）。
 - 自動輔助轉向：與主動巡航控制相似，自動輔助轉向會維持設定速度（如果你的前方無其他車輛）或設定跟車距離（如果你的前方有其他車輛）。此外，自動輔助轉向會偵測車道標記、路邊，以及車輛和物體是否存在，以便智能地將 Model X 保持在車道中（請參閱 [自動輔助轉向 在第 頁 108](#)）。
- 注：**自動輔助轉向是一項 BETA 功能。
- 輔助切線：如果你在自動輔助轉向啟用時開啟轉向訊號，輔助切線會按照轉向訊號所指示的方向移動 Model X 至相鄰的車道（請參閱 [輔助切線 在第 頁 109](#)）。

這些功能使用 Model X 的鏡頭取得的資訊偵測車道標記、路邊及 Model X 周圍的其他車輛和道路使用者。

警告：每次駕駛及使用 Autopilot 自動輔助駕駛功能前，請確保所有鏡頭潔淨且沒有障礙物（請參閱 [清潔鏡頭 在第 頁 177](#)）。鏡頭和感應器（如有配備）弄髒，以及某些環境情況（如下雨和車道標記褪色）均會影響 Autopilot 自動輔助駕駛的效能。如果鏡頭被阻擋或失靈，Model X 會在儀錶組上顯示訊息，而且 Autopilot 自動輔助駕駛功能可能無法使用。

警告：你有責任熟知 Autopilot 自動輔助駕駛的限制，以及在何種情形下駕駛員需要介入駕駛。請參閱 [限制與警告 在第 頁 124](#) 了解詳情。

Autopilot 自動輔助駕駛設定

使用 Autopilot 自動輔助駕駛功能前，請自訂其運作方式，[輕觸控制 > Autopilot 自動輔助駕駛](#)。

- 設定速度：選擇當車輛達到目前偵測到的速度限制或你目前的行駛速度時，Autopilot 自動輔助駕駛是否介入。[輕觸控制 > Autopilot 自動輔助駕駛 > 設定速度](#)並選擇速度限制或目前速度。
- 誤差：如果你選擇速度限制，你可以輕觸設定速度偏離值，指定偏離值。你可以選擇固定（在所有道路上依照特定的量調整巡航速度）或百分比（巡航速度依照偵測到的道路速度限制的百分比調整）。

主動巡航控制

主動巡航控制始終為啟用狀態。

使用主動巡航控制：

1. 若要提高或降低設定的速度，請向上或向下滾動右側滾輪。你隨時可以踩下加速腳踏，臨時改變設定的巡航速度。請參閱 [使用 Autopilot 自動輔助駕駛時 在第 頁 110](#) 了解詳情。
2. 若要取消主動巡航控制，請或踩下煞車腳踏。請參閱 [取消 Autopilot 自動輔助駕駛 在第 頁 109](#) 了解詳情。

當主動巡航控制可用但未啟動時，儀錶組會以灰色顯示巡航速度。顯示的數字表示當你啟動主動巡航控制時將會設定的速度。

當主動巡航控制以設定速度主動巡航時，速度會以藍色文字突出顯示。

警告：主動巡航控制專為提供駕駛舒適度和便利性而設計，並非碰撞警告或防撞系統。你有責任時刻保持警惕、安全駕駛，並始終控制好車輛。切勿依賴主動巡航控制來適當地減慢 Model X 的速度。請始終觀察前方路況，並時刻準備採取糾正措施。否則，可能會導致嚴重傷害或死亡。請參閱 [限制與警告 在第 頁 124](#) 了解詳情。

自動輔助轉向

注：視乎市場地區、車輛設定、已購選項和軟件版本，你的車輛可能未配備自動輔助轉向，或者其中功能的運作方式可能與描述並不一致。

啟用自動輔助轉向：

1. [請輕觸控制 > Autopilot 自動輔助駕駛 > Autopilot 自動輔助駕駛功能 > 自動輔助轉向 \(Beta 測試版\)](#)。
2. 仔細閱讀並了解彈出式視窗後，請輕觸是。

使用自動輔助轉向：

1. 。
2. 若要提高或降低設定的速度，請向上或向下滾動右側滾輪。請參閱 [使用 Autopilot 自動輔助駕駛時 在第 頁 110](#) 了解詳情。
3. 若要取消自動輔助轉向，請或踩下煞車腳踏。請參閱 [取消 Autopilot 自動輔助駕駛 在第 頁 109](#) 了解詳情。

當你啟動自動輔助轉向時，Model X 會透過鳴響確認啟用並短暫在儀錶組上顯示一則訊息，提醒你注意道路狀況並準備隨時接管車輛。



儀錶板會顯示一個灰色的自動輔助轉向圖示，指示自動輔助轉向可供使用（但未在主動引導著 Model X 轉向）。在自動輔助轉向暫時無法使用的情況下，自動輔助轉向圖示會消失。（例如，當駕駛速度為自動輔助轉向運作所需的範圍以外。）

儀錶組 會以藍色顯示自動輔助轉向圖示，表示自動輔助轉向正在作用中。

當自動輔助轉向能夠偵測行車道標線時，儀錶組會以藍色顯示行駛車道的邊緣。

當自動輔助轉向啟用時，主動巡航控制將隨之啟用。

若在啟用自動輔助轉向後無法偵測到速度限制，自動輔助轉向將降低行駛速度，並將設定巡航速度限為 70 km/h。儘管你可以手動加速以超過限速，但是當你踩下加速腳踏時，Model X 不會因為偵測到障礙物而煞車。自動輔助轉向會在你鬆開加速腳踏時將車輛減速至限制速度。駛離該道路或使用駕駛軆盤解除自動輔助轉向時，如有需要，你可以再次增大設定速度。

警告： 啟用自動輔助轉向時，轉向受限制。因此，Model X 可能無法處理緊急轉彎。準備好隨時控制車輛。

警告： 自動輔助轉向是一種需要手動操作的輔助功能。請將雙手始終置於駕駛軆盤上，並注意道路狀況和周圍交通，隨時準備採取即時行動。未遵守上述指示可能會導致損壞、重傷或死亡。你有責任熟知自動輔助轉向的限制以及在何種情形下自動輔助轉向可能失效。請參閱[限制與警告](#) 在 第 頁 124 了解詳情。

輔助切線

注： 視乎市場地區、車輛設定、已購選項和軟件版本，你的車輛可能未配備輔助切線功能，或者該功能的運作方式可能與描述並不完全一致。

當滿足以下條件時，如果你在自動輔助轉向啟用時開啟轉向訊號，Model X 將移動至轉向訊號指示的相鄰車道：

- 轉向訊號已啟用。
- 車道標線表明允許切線。
- 在切線過程中，Model X 必須能夠檢測目標車道的車道外側標線。如果檢測不到此車道標線，切線中止並 Model X 將返回原行駛車道。
- 鏡頭視野未受遮擋。
- Model X 不會在其盲區中偵測到車輛，亦不會偵測到目標車道中心的車輛或障礙物。如果在目標車道上偵測到車輛或其他障礙物，便會在儀錶組和 Model X 上以紅色視像形式呈現，並且等到可安全切線時才完成變更車道。



為提示可以使用輔助切線的具體方向（左側、右側或兩側），儀錶組 面板上會顯示提示。僅在自動輔助轉向啟用時顯示。

提示輔助切線在兩側皆無法使用。僅在自動輔助轉向啟用時顯示。

注： 如果切線無法在 5 秒內完成，輔助切線會取消。

警告： 儘管 Autopilot 自動輔助駕駛的作用是偵測相鄰車道中的車輛和障礙物，你仍有責任始終執行視覺檢查，確保安全且適宜駛入目標車道。如果 Autopilot 自動輔助駕駛因資料不足無法變更車道，儀錶組 將顯示一系列警告。因此，在使用輔助切線時，務必時刻留意儀錶組，隨時準備手動駕駛 Model X。

Autopilot 自動輔助駕駛運作的最低速度可能會因應地區、相鄰車道速度和其他因素而變化。準備隨時手動控制並在必要時變換車道。在自動切線過程中，超車加速輔助會啟動，讓 Model X 能夠加速靠近前方車輛（參閱[超車加速輔助](#) 在 第 頁 111）。

當你開啟轉向訊號時，Autopilot 自動輔助駕駛一次會移動 Model X 一個車道。如需移至其他車道，需在第一次切線完成後再次啟用轉向訊號。

當 Model X 變更車道時，務必觀察前方行駛路徑及周圍環境以密切注視其表現。隨時準備手動控制轉向。切入相鄰車道時，儀錶組 顯示 Model X 要移入的車道中的位置。

取消 Autopilot 自動輔助駕駛

當出現以下情形時，主動巡航控制會取消：

- 你踩下煞車腳踏。
- 車速超過 140 km/h。
- 轉入倒車檔、泊車檔或空檔。
- 車門打開時。
- 出現自動緊急煞車時（參閱[防撞輔助](#) 在 第 頁 129）。
- 駕駛員安全帶鬆開，及/或駕駛員離開座椅。

當主動巡航控制取消，儀錶組 上的巡航控制圖示呈灰色時，表示主動巡航控制不再處於啟動狀態。



Autopilot 自動輔助駕駛功能

當執行上述任何操作時，自動輔助轉向取消。此外，自動輔助轉向亦會在以下情況下取消：

- 車速超過 140 km/h。
- 你對 駕駛軀盤 施加旋轉力（即便是很輕的力度）。
- 對於 儀錶組 顯示之告知你將雙手放在方向盤上的重複提醒和後續訊息，你未予以回應（請參閱 [駕駛員專注度 在第 111 頁](#)）。

自動輔助轉向取消後，會發出鳴叫聲，自動輔助轉向圖示會變為灰色，表示自動輔助轉向已停用，或自動輔助轉向圖示消失，表示自動輔助轉向不再可用。

主動巡航控制或自動輔助轉向取消後，Model X 不會滑行。相反，動能回收制動會減慢 Model X 的速度，與不使用主動巡航控制駕駛時將腳從加速腳踏移開的情況相同（請參閱 [動能回收制動 在第 82 頁](#)）。

使用 Autopilot 自動輔助駕駛時

當主動巡航控制啟用，而且 Autopilot 自動輔助駕駛維持在設定速度時，速度於 儀錶組 上以藍色文字突出顯示。

當自動輔助轉向啟用時，駕駛軀盤 圖示為藍色，而且車道標記在畫面上以藍色突出顯示。

若無法檢測車道標線，自動輔助轉向可能會根據前方車輛確定行駛車道。在多數情況下，自動輔助轉向會嘗試將 Model X 引向行駛車道中央。然而，在部分情況下，自動輔助轉向可能會偏離車道中心路線行駛（例如偵測到護欄時）。

維持設定速度

當 Autopilot 自動輔助駕駛啟用時，若前方沒有檢測到車輛，則 Model X 保持你的設定巡航速度。當你在其他車輛後方巡航時，Model X 根據需要加速和減速，以維持選擇的跟車距離，（請參閱 [調節跟車距離 在第 110 頁](#)），直至設定速度。

你可以踩下加速腳踏，隨時手動加速，但是當你鬆開腳踏時，Model X 會繼續以設定速度巡航。

Model X 亦會於轉入及轉出彎道時調整巡航速度。

當 Model X 主動減速以保持選擇的前車距離時，煞車燈將點亮。你可能會注意到煞車腳踏發生輕微移動。然而，當 Model X 正在加速時，加速腳踏無法移動。

變更設定速度

向上滾動右滾輪以提高設定速度，或向下滾動以降低設定速度。

Model X 可能需要幾秒鐘才能達到新的巡航速度。

調節跟車距離

最近的跟車距離為 2。

每個設定均對應一個基於時間的距離，該距離表示 Model X 從目前位置到達前方車輛後保險桿所在位置的所需時間。Autopilot 自動輔助駕駛將保持你的設定直至你再次變更。

停車和減速

當行駛速度明顯快於相鄰車道的車輛時，Model X 會自動降低駕駛速度。在交通繁忙或車輛不斷駛入不同的車道時，此功能尤其有用。當 Model X 偵測到其他車輛的行駛速度明顯較低時，儀錶組 會以箭咀重點顯示相鄰車道，並以灰色重點顯示偵測到的車輛，而 Model X 亦會適當降低車輛的速度。如要暫時停用這項功能並改為手動駕駛，請踩下加速腳踏。

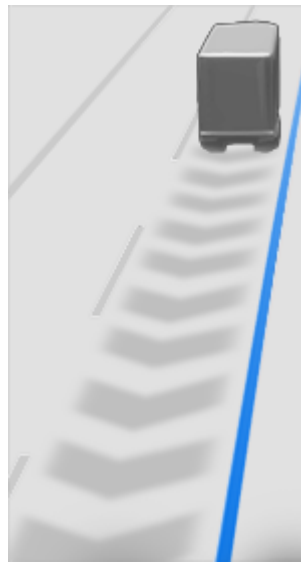

跟車行駛時，Autopilot 自動輔助駕駛會以低速保持啟動狀態，即使 Model X 進入靜止狀態。例如，即使 Model X 在嚴重擁堵的停走路段減速至完全靜止或接近靜止，Autopilot 自動輔助駕駛仍會保持啟動狀態。當車流移動開始變快時，Autopilot 自動輔助駕駛將重新加速至設定速度。

有時，當 Model X 完全靜止時，Autopilot 自動輔助駕駛會進入暫停狀態。如果發生這種情況，短暫踩下加速腳踏可以恢復巡航。



當暫停狀態已啟動時，儀錶組 顯示暫停圖示和訊息，提示你需要恢復巡航控制。

Model X 當 Autopilot 自動輔助駕駛在以下情形下啟用時，進入暫停狀態：



- Model X 車輛靜止長達 5 分鐘。
- Model X 檢測到有行人（暫停狀態會在行人不再被檢測到時取消）。
- Model X 前方車輛忽然不可見。
- Model X 前方檢測到障礙物。

在出口或附近巡航

當你巡航至接近受管制高速公路的出口時，使用出口支路方向的轉向訊號，Autopilot 自動輔助駕駛會認為你正在離開並開始減速 Model X。如果你沒有駛入出口支路，Autopilot 自動輔助駕駛將以設定速度恢復巡航。

於右側駕駛地區，在最右側行車道行駛時，若在出口前 50 米內亮起右方轉向訊號燈，才會出現這種情況。同理，在左側駕駛地區，在最左側行車道行駛時，若在出口前 50 米之內亮起左方轉向訊號燈，會出現這種情況。

當你在受管制高速公路的入口支路上巡航時，Autopilot 自動輔助駕駛會將設定巡航速度調整為公路速度限制加上你指定的任何偏離值。

超車加速輔助

短暫開啟轉向訊號，朝向前方車輛加速 Model X。暫時握住轉向訊號控制桿，即可快速加速至設定速度，而毋需踩下加速腳踏，只要：

- 主動巡航控制正常運作，並檢測到前方有車輛。
- 在目標車道上未檢測到障礙物或車輛。
- Model X 的行駛速度低於設定速度，但高於 72 km/h。

注：如果自動輔助轉向啟用，你完全啟用轉向訊號，Model X 將自動變更車道（請參閱 [輔助切線](#) 在第 頁 109）。

Model X 停止加速，當你達到設定巡航速度時，如果變更車道耗時太久，或 Model X 與前車距離太近。Model X 亦會停止加速，如果你關閉轉向訊號。

請立即接管

如遇 Autopilot 自動輔助駕駛無法引導 Model X 轉向的情況，車輛會發出鳴響，並且儀錶組會顯示以下訊息。



請立即接管

當你看到此訊息時，請立即接管方向盤。

駕駛員專注度

自動輔助轉向決定如何以最佳方式駕駛 Model X。自動輔助轉向啟用時，須握住方向盤。若自動輔助轉向未能在一段時間內偵測到你雙手放在方向盤上，儀錶組的車輛狀態區頂部會出現藍色閃光，並顯示以下訊息：



請輕轉方向盤

檢測到你的雙手後，訊息便會消失，自動輔助轉向亦即恢復正常運作。自動輔助轉向會透過感測駕駛盤轉動時遇到的輕微阻力或手動輕微轉動駕駛盤，探測你的雙手（即毋需耗費過大力度接管駕駛控制）。如啟用轉向訊號燈或使用方向盤上的按鈕或滾輪，自動輔助轉向也會視之為檢測到你的雙手。

自動輔助轉向要求你注意周圍環境，並時刻隨時準備接管控制。若自動輔助轉向仍未偵測到你雙手放在方向盤上，儀錶組車輛狀態區上的閃燈頻率便會增加，並且會發出警示音。

如果你反覆忽略自動輔助轉向提示你輕輕觸碰方向盤，則在餘下行程中，自動輔助轉向將會停用，並顯示以下訊息，要求你手動駕駛。



當前駕駛無法使用 Autopilot 自動輔助駕駛功能。Autopilot 自動輔助駕駛停用 - 注意力警告多次被忽略。

在餘下的駕駛過程中，你必須手動轉向。自動輔助轉向會可在你下一次駕駛中回復可用（停車並將 Model X 轉入泊車檔後）。

如果你不回復手動控制方向盤，自動輔助轉向便發出持續警示音，開啟警告閃光燈，使車輛減速，直至完全停止。

暫停使用 Autopilot 自動輔助駕駛

若系統偵測到不當使用，Autopilot 自動輔助駕駛功能將暫停使用。

當你或另一位車輛駕駛員收到三次 Autopilot 自動輔助駕駛「停用」警告時，自動輔助轉向將停用一週。停用是指當駕駛員因未有集中注意力而收到多次音訊和視像警告，Autopilot 自動輔助駕駛便會在剩餘行程中停用。

輕觸控制 > Autopilot 自動輔助駕駛，即可查看在 Autopilot 自動輔助駕駛使用權被暫停之前還剩多少次停用。

停用將於 7 天後結束，但前提是在這段時間內，你未被再次停用。



Autopilot 自動輔助駕駛功能

注：若你的自動輔助轉向的使用權被暫停，你仍可使用主動巡航控制，並且所有主動安全功能仍會啟用。

可能會出現需要駕駛員干預的情況，這時你必須立即接管，以確保安全駕駛。駕駛員啟動的停用不會視為不當使用，並且是駕駛員的預期操作。



注：視乎市場地區、車輛設定、已購選項和軟件版本，你的車輛可能未配備主動巡航控制，或者該功能的運作方式可能與描述並不完全一致。如你的車輛未有配備，請參閱車主手冊（位於車輛的觸控式螢幕中）以了解如何使用巡航控制。

注：主動巡航控制是 BETA 試用版功能。

主動巡航控制可以判斷前方是否有車輛在同一條車道上行駛。如果 Model X 前方區域沒有任何物體，主動巡航控制會以設定的速度持續行駛。當檢測到車輛時，主動巡航控制會根據需要減慢 Model X 的速度，以便與前方車輛保持基於選定時間的距離，最高不超過設定的速度。使用主動巡航控制時，仍需觀察前方路況並根據需要人工腳踏制動。

主動巡航控制主要適用於在乾燥、筆直的道路上駕駛，如公路。

警告：每次駕駛之前，請確保清潔乾淨所有鏡頭和感測器（如配備）。鏡頭和感應器弄髒，以及某些環境情況（如下雨和車道標記褪色）均會影響 Autopilot 自動輔助駕駛的性能。

警告：主動巡航控制專為提供駕駛舒適度和便利性而設計，並非碰撞警告或防撞系統。你有責任時刻保持警惕、安全駕駛，並始終控制好車輛。切勿依賴主動巡航控制來適當地減慢 Model X 的速度。請始終觀察前方路況，並時刻準備採取糾正措施。否則，可能會導致嚴重傷害或死亡。

警告：儘管主動巡航控制能夠探測到行人及騎單車人士，但切勿依賴主動巡航控制以適當減速 Model X。請始終觀察前方路況，並時刻準備採取糾正措施。否則，可能會導致嚴重傷害或死亡。

警告：請勿於以下情況使用主動巡航控制：有急轉彎的曲折道路上、結冰或濕滑的道路上，或天氣狀況（如大雨、雪、霧等）不適合以恆定速度行駛的情況下。主動巡航控制無法根據路況和駕駛條件調整行駛速度。

才能使用主動巡航控制。

如要在前方未檢測到車輛時啟動主動巡航控制，至少須以 30 km/h 的速度行駛（除非符合特定車輛和環境狀況，在這種情況下，你可以較低的速度啟動）。若檢測到前方有車輛，你可在任何速度下啟動主動巡航控制，即使在靜止狀態下（只要 Model X 你與前方車輛至少相距 1.5 米並且符合特定車輛要求和環境狀況）。

注：最大巡航速度為 150 km/h。駕駛者須負責根據道路狀況及速度限制以安全速度巡航。



當主動巡航控制可用但未啟動時，儀錶板會顯示灰色巡航速度圖示。以灰色顯示的數字表示你在啟動主動巡航控制時設定的巡航速度。



當主動巡航控制以設定巡航速度主動巡航時，圖示會變為藍色並顯示設定巡航速度。

1. 如果可用，你可啟動主動巡航控制以配合速度限制或目前速度。選擇：

- 如要以目前駕駛速度啟動主動巡航控制，請向上或向下移動 Autopilot 自動輔助駕駛控制桿一次並鬆開加速腳踏，以允許主動巡航控制維持巡航速度。

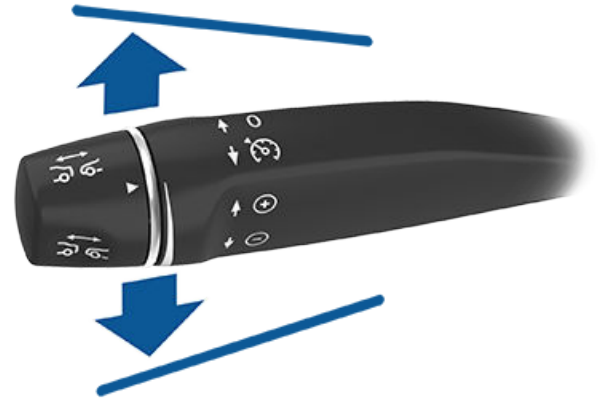

- 如要以目前檢測到的速度限制啟動主動巡航控制，請將 Autopilot 自動輔助駕駛控制桿拉向自己一次並鬆開加速腳踏，以允許主動巡航控制維持巡航速度。

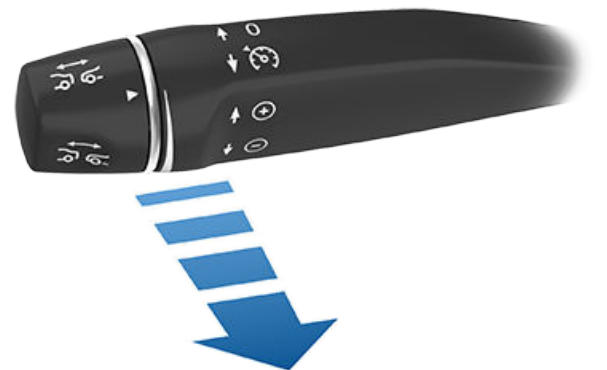

注：如果 Autopilot 自動輔助駕駛啟用 設為拉動一次，將 Autopilot 自動輔助駕駛控制桿朝向自己移動一次將啟動自動輔助轉向（請參閱 [自動輔助轉向](#) 在第 118 頁）。輕觸 控制 > Autopilot 自動輔助駕駛 > Autopilot 自動輔助駕駛啟用 並選擇拉動兩次，當你將自動輔助轉向控制桿朝向自己移動時便可使用主動巡航控制，而不使用自動輔助轉向。



主動巡航控制

注：如選擇以目前偵測到的速度限制啟動主動巡航控制，則可指定偏離值。輕觸控制 > Autopilot 自動輔助駕駛 > 設定速度偏離值。你可選擇固定偏離值：所有道路上的巡航速度都會按特定的 km/h 進行調整；也可選擇百分比偏離值：巡航速度會調整為檢測到的道路速度限制之百分比。如你在駕駛速度高於速度限制時將 Autopilot 自動輔助駕駛控制桿拉向自己，設定速度便會調整至目前駕駛速度，而非速度限制。在速度限制巡航時向上或向下移動 Autopilot 自動輔助駕駛控制桿，你的設定速度將成為你當前的駕駛速度。

鳴叫聲用於提示主動巡航控制現在已經啟動。

警告：根據速度限制調節巡航速度時，設定的巡航速度可能不會隨著速度限制的變更而變更。

警告：請勿依賴主動巡航控制或車速輔助確定準確或合適的巡航速度。駕駛者須負責根據道路狀況及適用速度限制以安全速度巡航。

2. 若要在使用主動巡航控制時變更速度，可使用右滾輪或 Autopilot 自動輔助駕駛控制桿。如需詳細資訊，請參閱變更巡航速度 在第 頁 114。
3. 如要取消主動巡航控制，請將控制桿推離身體一次或踩下煞車腳踏。更多資訊請參閱取消與恢復 在第 頁 116。

變更巡航速度

若要在使用主動巡航控制時變更設定的巡航速度，請向上（提高）或向下（降低）移動 Autopilot 自動輔助駕駛控制桿，直至儀錶板顯示你所需的巡航速度。

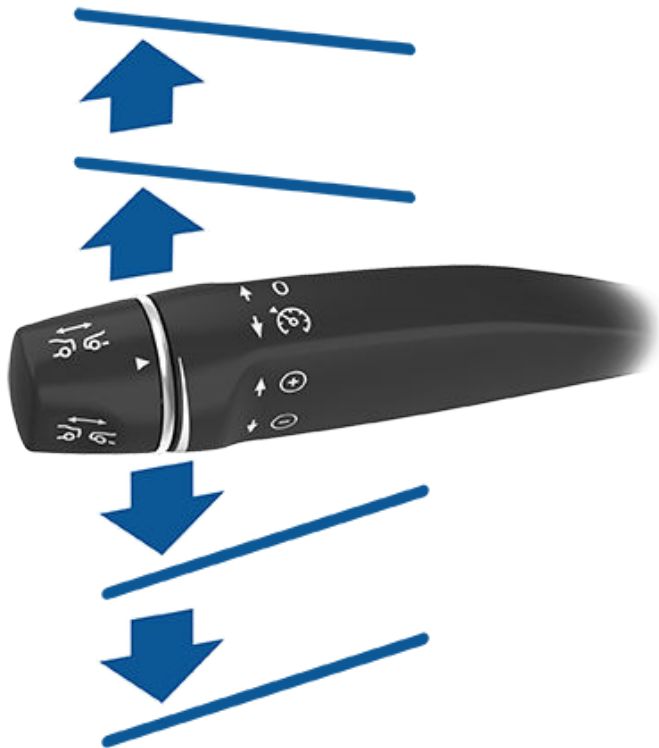

若要以 1 km/h 為單位提高/降低速度，請將控制桿向上或向下移至第一個位置後鬆開。若要將速度提高/降低至最接近的 5 km/h 整數速度，請將控制桿向上/向下移至第二個位置後鬆開。例如，當你以 83 km/h 的速度行駛時，如果將控制桿向上移至第二個位置後鬆開，則速度會增至 85 km/h。你也可以讓控制桿一直保持向上/向下，並在儀錶板上的圖示顯示所需巡航速度時鬆開，藉此提高/降低速度。

你亦可拉下 Autopilot 自動輔助駕駛桿不放約半秒，在檢測到的限速下巡航。

注：Model X 可能需要幾秒鐘的時間方達到新的巡航速度（假設 Model X 不會在行駛速度低於設定速度的車輛後方巡航）。

以設定的速度巡航

主動巡航控制保持你的設定巡航速度，每當沒有檢測到車輛在前面 Model X。在檢測到在車輛的後面巡航時，主動巡航控制加速和減速 Model X 根據需要保持選定的跟隨距離（參閱調節跟車距離 在第 頁 115，直至達到設定的速度）。

主動巡航控制亦會於轉入及轉出彎道時適當調整巡航速度。

你可以在設定速度下巡航時隨時手動加速，但是當你鬆開加速腳踏時，主動巡航控制回復為以設定速度巡航。

注：當主動巡航控制正主動減慢 Model X 的速度以與前方車輛保持選定的距離時，迫力燈會亮起，以提醒其他道路使用者你在減速。你可能會注意到煞車腳踏發生輕微移動。然而，當主動巡航控制正在加速 Model X 時，加速腳踏無法移動。

警告：主動巡航控制可能偶爾在非必要或非預期的情況下讓 Model X 煞車。這可能是由於緊跟前方車輛、檢測到相鄰車道上（尤其是轉彎處）有車輛或物體等原因所致。

警告：由於車載 GPS（車載全球定位系統）的內在限制，Model X 或會於某些情況下減慢車速，特別是當車輛駛近出口或駛離坡道，檢測到轉彎位時及/或你正在導航到目的地但沒有跟隨路線時。

警告：主動巡航控制可能無法檢測得所有物體，特別是在巡航速度超過 80 km/h 的情況下，當車輛或物體僅有一部分位於車道中，或當你前方的車輛駛出你的車道時，或你前方有靜止或緩慢移動的車輛或物體時，均可能無法制動/減速。請始終注意前方路況，並時刻準備採取緊急措施。依賴主動巡航控制避免發生碰撞，可能會導致嚴重傷亡事故。此外，主動巡航控制可能會對不存在或不在行駛車道上的車輛或物體做出反應，導致 Model X 出現不必要或不適當的減速。



警告：由於制動能力有限及斜坡限制，主動巡航控制可能無法提供適當的速度控制。還可能會誤判與前方車輛之間的距離。下坡時會提高行駛速度，導致 Model X 超過你的設定速度（或者道路上的限速規定）。請勿依賴主動巡航控制使 Model X 減速到足以避免發生碰撞。駕駛時應始終注視前方路面，並準備好根據需要採取糾正措施。僅依賴主動巡航控制減慢駕駛速度至足以避免碰撞，可能會導致嚴重傷害或死亡。

暫停狀態

跟車行駛時，主動巡航控制會以低速保持啟動狀態，即使 Model X 進入靜止狀態。車輛再次運轉時，主動巡航控制會以設定的速度恢復運作。然而，在下列情況下，主動巡航控制會進入暫停狀態，在這種情況下，你需要稍微踩下加速腳踏或將 Autopilot 自動輔助駕駛控制桿拉向自己（參閱 [取消與恢復](#) 在第 116 頁）恢復巡航。當暫停狀態已啟用時，儀錶板將顯示暫停圖示和訊息，提示你需要恢復巡航控制。以下情況可導致主動巡航控制進入暫停狀態：

- Model X 車輛靜止長達 5 分鐘。
- Model X 檢測到有行人（暫停狀態會在行人不再被檢測到時取消）。
- Model X 前方車輛忽然不可見。
- Model X 前方檢測到障礙物。

在出口或附近巡航

在受控通道的出口附近巡航時並使用轉向訊號對準出口匝道，主動巡航控制假設你正在離開並開始減速 Model X。如果你沒有駛入出口匝道，主動巡航控制將以設定的速度恢復巡航。於右側駕駛地區，在最右行車道行駛時，若在出口前 50 米內亮起右方轉向訊號燈，才會出現這種情況。同理，在左側駕駛地區，在最左行車道行駛時，若在出口前 50 米之內亮起左方轉向訊號燈。

當駛入受控通道高速公路的上匝道時，主動巡航控制會將設定巡航速度調整為高速公路速度限制（加上你指定的任何偏離值）。

注：車載全球定位系統（GPS）確定你行駛的地區是採用右側駕駛或是左側駕駛。GPS 資料不可用時（例如，如果訊號不足），即使在接近出口前亮起轉向訊號燈，主動巡航控制亦不會令 Model X 減速。

調節跟車距離

如要調整你希望 Model X 與前方行駛車輛之間保持的跟車距離，請轉動 Autopilot 自動輔助駕駛控制桿。每個設定均對應一個基於時間的距離，該距離表示 Model X 從目前位置到達前方車輛後保險桿所在位置的所需時間。你的設定在手動變更前會一直保留。

最近的跟車距離為 2。



轉動 Autopilot 自動輔助駕駛控制桿時，儀錶板會顯示當前設定。當顯示所需設定時，鬆開控制桿。



警告：駕駛者有責任在任何時候確定並保持安全的跟車距離。請勿依靠主動巡航控制保持準確或適當的跟車距離。

警告：切勿依賴主動巡航控制以充分減速 Model X 避免碰撞。務必觀察前方路況，並時刻準備立即採取糾正措施。

超車加速輔助

在主動巡航控制處於啟動狀態下跟車行駛時，只要啟用轉向訊號以表示準備移入超車道，即可使 Model X 向方車輛加速行駛。暫時向上或向下握住轉向訊號控制桿，即可快速加速至設定的速度，而毋需踩下加速腳踏。只有滿足以下所有條件時，轉向訊號方可使車輛加速：

- 主動巡航控制正常運作，並檢測到前方有車輛。
- 在目標車道上未檢測到障礙物或車輛。
- Model X 的行駛速度低於設定的速度，但高於 72 公里/小時。

超車加速輔助在超越前方車輛時供輔助之用。在發出轉向訊號後，主動巡航控制繼續保持與前車之距離，但允許你行駛到比所選距離略近的距離。

當其中一個條件發生時，加速取消：

- 已達到設定的巡航速度。
- 變道時間過長。
- Model X 距前方車輛過近。

或

- 已解除轉向訊號。



主動巡航控制

注：當你完全啟用轉向訊號，或你，超車加速輔助便會發生。釋放轉向訊號後，Model X 隨即停止加速（按照與鬆開加速腳踏相同的方式）並恢復設定的速度。

警告：除了上述情況，超車加速輔助還可由於諸多無法預見的原因而取消（例如，沒有全球定位系統資料）。時刻保持警惕，切勿依賴超車加速輔助來提高行駛速度。

警告：每當啟用相應的轉向訊號時，超車加速輔助都會提高行駛速度，並使 Model X 加速靠近前方車輛。雖然主動巡航控制會持續保持與前方車輛之間的距離，但請務必注意，當超車加速輔助處於啟動狀態時，選定的跟車速度會降低，尤其是在超越跟隨車輛可能並非出自你本意的情況下。

取消與恢復

若要手動取消主動巡航控制，請踩下煞車腳踏或朝遠離身體的方向輕推 Autopilot 自動輔助駕駛控制桿。儀表板上的巡航控制圖示呈灰色時，表示主動巡航控制不再處於啟動狀態。



若要將巡航控制恢復至先前的設定速度，請直接將 Autopilot 自動輔助駕駛控制桿向你身體方向拉動。

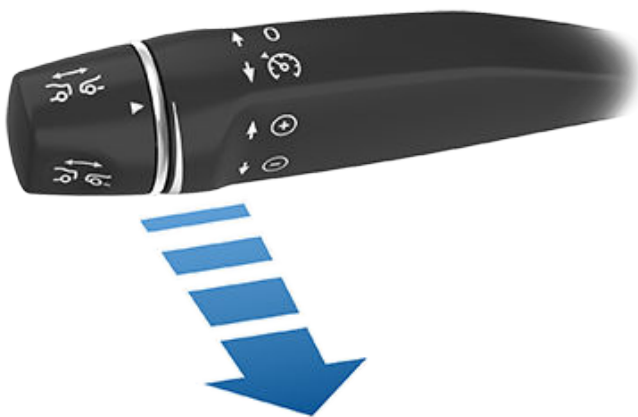

如要以目前駕駛速度恢復巡航，請向上或向下移動 Autopilot 自動輔助駕駛控制桿，然後鬆開。

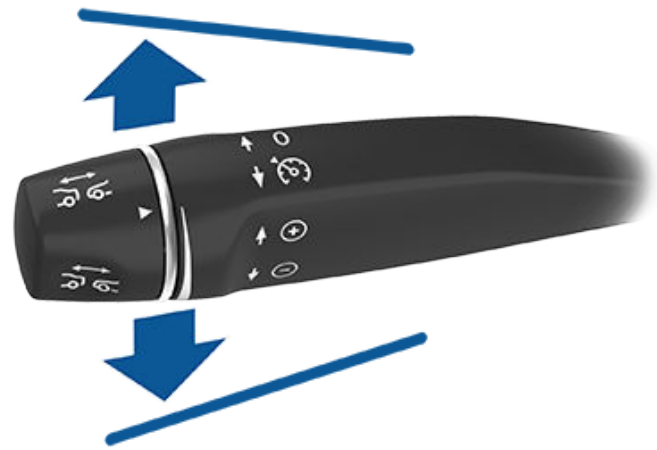

注：主動巡航控制取消後，Model X 不會滑行。相反，動能回收制動會減慢 Model X 的速度，與不使用主動巡航控制駕駛時將腳從加速腳踏移開的情況相同（參閱 [動能回收制動](#) 在第 82 頁）。

警告：以下情況中，主動巡航控制會取消或可能會不可用：

- 踩下煞車腳踏時。
- 行駛速度超出最大巡航速度，即 150 km/h。
- 你切換 Model X。
- 車門打開時。
- 鏡頭或感測器（如配備）受阻擋。此類情況可能由於灰塵、泥土、冰雪、煙霧等原因造成。
- 牽引力控制已手動停用或多次阻止車輪打滑時。
- 處於停定狀態時車輪出現空轉。
- 主動巡航控制系統出現故障或需要維修時。

當主動巡航控制不可用或取消時，Model X 不再以設定的速度恒定行駛，並且不再與前方車輛保持指定的距離。

警告：主動巡航控制可能會因預料之外的原因隨時意外停用。請始終觀察前方路況，並準備好採取適當措施。駕駛員有責任始終掌控 Model X。

巡航指示燈摘要



主動巡航控制可用，但在你啓用之前，不會主動控制你的車速。以灰色顯示的數字為你在啟動主動巡航控制時設定的巡航速度。



主動巡航控制正在主動巡航，並正在保持設定速度（前面沒有車輛）或正在保持與前面車輛所選跟車距離（高達設定速度）。



Model X 已完全停止但處於暫停狀態。在安全情況下，踩下加速腳踏以恢復設定的巡航速度。

限制

尤其在下列情況，主動巡航控制很可能不會如期運行：

- 道路有急轉彎時。
- 能見度差時（由於大雨、雪、霧等因素所致）。
- 強光（比如迎面而來的車頭燈或直射陽光）干擾鏡頭視野。
- 鏡頭或感測器（如配備）受阻擋（起霧、弄髒、被貼紙覆蓋等）。

⚠ 警告： 上述清單並未詳盡列出可能會干擾主動巡航控制正常運作的狀況。



自動輔助轉向

注：視乎市場地區、車輛設定、已購選項和軟件版本，你的車輛可能未配備自動輔助轉向功能，或者該功能的運作方式可能與描述並不完全一致。

注：自動輔助轉向是一項 BETA 功能。

自動輔助轉向以主動巡航控制為基礎（參閱 [主動巡航控制在第 113 頁](#)），可使 Model X 在設定的速度下行駛時，以智能方式保持在行駛的車道上。自動輔助轉向還讓你使用轉向訊號 Model X 移入相鄰車道（參閱 [輔助切線在第 120 頁](#)）。自動輔助轉向功能會偵測車道標線和其他車輛與物體，以便協助你轉向 Model X。

警告：請確保所有鏡頭和感測器（如配備）清潔。鏡頭和感應器弄髒，以及某些環境情況（如下雨和車道標記褪色）會影響性能。

警告：自動輔助轉向是一種需要手動操作的功能。你必須始終將雙手放在駕駛軀盤上。

警告：自動輔助轉向適宜注意力高度集中的駕駛員在受控通道高速公路上使用。使用自動輔助轉向時，請握住駕駛軀盤，並留意道路狀況與周圍交通。切勿在有工程施行的區域，或可能有單車或行人的區域中使用自動輔助轉向。切勿依賴自動輔助轉向來決定適當的行駛路徑。時刻準備採取即時行動。未遵守上述指示可能會導損壞、嚴重受傷或死亡。

操作自動輔助轉向

在操作自動輔助轉向之前，須先啟用該功能。輕觸控制 > Autopilot 自動輔助駕駛 > Autopilot 自動輔助駕駛功能 > 全自動駕駛（Beta 測試版）。



儀表板上會顯示一個灰色的自動輔助轉向圖示，指示自動輔助轉向可供使用（但未在主動引導 Model X 轉向）。

若要啟動自動輔助轉向，請將 Autopilot 自動輔助駕駛控制桿朝向自己快速拉動兩次。

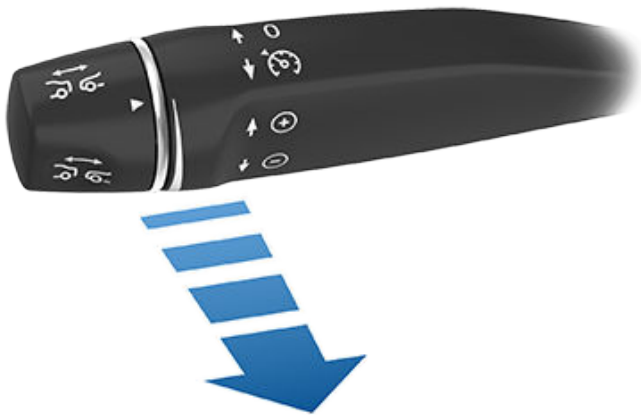

注：如 Autopilot 自動輔助駕駛啟用的設定為拉動一次（輕觸控制 > Autopilot 自動輔助駕駛 > Autopilot 自動輔助駕駛啟用），將 Autopilot 自動輔助駕駛控制桿朝向自己拉動一次時自動輔助轉向啟用。如設為拉動兩次，你必須將 Autopilot 自動輔助駕駛控制桿朝向自己快速拉動兩次以啟用自動輔助轉向。



儀表板會以藍色顯示自動輔助轉向圖示，指示自動輔助轉向正主動協助引導 Model X 轉向。當自動輔助轉向能夠檢測行車道標線時，儀表板亦會以藍色顯示行駛車道。

自動輔助轉向會在儀表板短暫顯示訊息提示你注意路面交通並手握駕駛軀盤。

注：若要啟用自動輔助轉向，則在最低限速為 70 km/h 的分車道公路上至少須以 8 km/h 的速度行駛。自動輔助轉向不可於非高速公路道路運行。如果檢測到前方有車輛，你可在任何速度下啟動自動輔助轉向，甚至是車輛靜止時，前提是你於高速公路行駛。在 Model X 無法檢測到是否在最低限速為 70 km/h 的高速公路上行駛的情況下，自動輔助轉向不會啟用。儀表板會顯示訊息，提示你正在無法使用自動輔助轉向的道路上行駛。

注：當啟用自動輔助轉向時，自動高燈自動啟用，且最大巡航速度為 140 km/h。

警告：切勿依賴 Autopilot 自動輔助駕駛功能來確定緊急車輛的存在。Model X 可能無法偵測到緊急車輛的燈光。時刻注意行車路線並準備採取緊急措施。

在自動輔助轉向暫時無法使用的情況下，自動輔助轉向圖示會消失。例如，當駕駛速度為自動輔助轉向運作所需的範圍以外。未從鏡頭收到足夠資料時亦無法使用自動輔助轉向。

注：在昏暗環境下（黃昏或黑暗環境），若車頭燈設定為關閉，自動輔助轉向會中止或無法使用。為獲得最佳效果，請將車頭燈設定為自動。

若無法檢測車道標線，自動輔助轉向可能會根據前方車輛確定行駛車道。

在多數情況下，自動輔助轉向會嘗試將 Model X 引向行駛車道中央。然而，在部分情況下，自動輔助轉向可能會在偏離車道中心的行駛路線將 Model X 轉向（例如檢測到護欄）。

警告：自動輔助轉向並非旨在（亦不會）將 Model X 繞過車道上的部分物體，並且在部分情況下，可能不會因為物體完全阻塞車道而停止。務必觀察前方路況，並時刻準備立即採取措施。駕駛員有責任始終掌控 Model X。



暫停 駕駛軛盤

自動輔助轉向如何最佳地進行來協助轉向 Model X。自動輔助轉向啟用時，須握住 駕駛軛盤。若自動輔助轉向未能在一段時間內檢測到你放在 駕駛軛盤 上的雙手，儀表板上方會出現閃光，並顯示以下訊息：



請輕轉方向盤

自動輔助轉向透過識別駕駛軛盤轉動時的輕微抗力，或當你用手輕力轉動駕駛軛盤時產生的非常輕微力度（而非使用轉向的較強力度）偵測你的雙手。

注： 檢測到你的雙手後，訊息便會消失，自動輔助轉向亦即恢復正常運作。

自動輔助轉向要求你注意周圍環境，並時刻隨時準備接管控制。若自動輔助轉向仍未偵測到你雙手放在 駕駛軛盤 上，儀表板上的閃燈頻率便會增加，並且會發出鳴響。

如果你重覆忽略自動輔助轉向提示你輕輕觸碰駕駛軛盤，則在其餘的駕駛部分，自動輔助轉向將會停用，並顯示以下訊息，要求你手動駕駛。如果你不回復手動控制方向盤，自動輔助轉向便發出持續警示音，開啟警告閃光燈，使車輛減速，直至完全停止。



當前駕駛無法使用 Autopilot 自動輔助駕駛功能。Autopilot 自動輔助駕駛停用 - 注意力警告多次被忽略。

在餘下的駕駛過程中，你必須手動轉向。自動輔助轉向會可在你下一次駕駛中回復可用（停車並將 Model X 轉入泊車檔後）。

暫停使用 Autopilot 自動輔助駕駛

若系統偵測到不當使用，Autopilot 自動輔助駕駛功能將暫停使用。

當你或另一位車輛駕駛員收到三次 Autopilot 自動輔助駕駛「停用」警告時，自動輔助轉向 將停用一週。停用是指當駕駛員因未有集中注意力而收到多次音訊和視像警告，Autopilot 自動輔助駕駛便會在剩餘行程中停用。

輕觸控制 > Autopilot 自動輔助駕駛，即可查看在 Autopilot 自動輔助駕駛使用權被暫停之前還剩多少次停用。

停用將於 7 天後結束，但前提是在這段時間內，你未被再次停用。

注： 若你的自動輔助轉向 的使用權被暫停，你仍可使用主動巡航控制，並且所有主動安全功能仍會啟用。

可能會出現需要駕駛員干預的情況，這時你必須立即接管，以確保安全駕駛。駕駛員啟動的停用不會視為不當使用，並且是駕駛員的預期操作。

自動輔助轉向正在終止

倘若輔助方向引導無法協助引導 Model X 轉向，則輔助方向引導會中止、發出警告鳴叫聲，並在錶板上顯示以下訊息：



自動輔助轉向正在終止

取消自動輔助轉向

在執行以下操作時，自動輔助轉向會取消：

- 踩下煞車腳踏時。
- 對 駕駛軛盤 施加旋轉力（即便是很輕的力度）。
注： 若 Autopilot 自動輔助駕駛啟用 設為拉動兩次，並且自動輔助轉向因你對 駕駛軛盤 施加旋轉力而取消，主動巡航控制將保持啟動狀態。若 Autopilot 自動輔助駕駛啟用 設為拉動一次，並且自動輔助轉向因你開始手動轉向而取消，主動巡航控制亦會取消。
- 將 Autopilot 自動輔助駕駛控制桿朝著遠離你身體的方向推動。
- 你已超過自動輔助轉向運作的最大速度 - 150 km/h。
- 你切換檔位。
- 車門打開時。
- 出現自動緊急煞車時（參閱[防撞輔助](#) 在第 頁 129）。

自動輔助轉向取消後，會發出一聲鳴叫聲，自動輔助轉向圖示會變為灰色，表示自動輔助轉向已停用，或自動輔助轉向圖示消失，表示自動輔助轉向不再可用。

注： 如果因為你對駕駛盤施加旋轉力而導致自動輔助轉向取消，主動巡航控制將保持啟動狀態。透過踏下煞車腳踏或短暫將 Autopilot 自動輔助駕駛控制桿朝遠離身體的方向推動，可正常解除主動巡航控制。

要停用自動輔助轉向，請輕觸控制 > Autopilot 自動輔助駕駛 > Autopilot 自動輔助駕駛功能 > 自動輔助轉向 (Beta 測試版)。









自動輔助轉向

輔助切線

注：視乎市場地區、車輛設定、已購選項和軟件版本，你的車輛可能未配備輔助切線功能，或者該功能的運作方式可能與描述並不完全一致。

啟用自動輔助轉向時，啟動用轉向燈將 Model X 移入相鄰車道（移動駕駛軀盤會取消輔助自動輔助轉向）。

-  **警告：**駕駛員有責任確定切線是否安全妥當。因此，在啟動切線之前，請始終查看盲點、車道標線及周圍路況，確認移入目標車道是安全妥當的。
-  **警告：**切勿依賴輔助切線來決定適當的行駛路徑。專心駕駛，觀察前方路況與交通條件、視察週圍環境，並密切注視錶板上是否顯示警告。時刻準備立即採取措施。
-  **警告：**請勿在交通狀況多變的道路上以及有單車和行人的道路上使用輔助切線功能。
-  **警告：**輔助切線的效能取決於鏡頭是否能夠識別車道標線。
-  **警告：**請勿於以下情況使用輔助切線功能：有急轉彎的曲折道路上、結冰或濕滑路面，或可能防礙鏡頭視野或感測器（如配備）的天氣狀況下（如大雨、雪、霧等）。
-  **警告：**未遵照全部警告及指示可引致財物損失或嚴重人命傷亡事故。

輔助切線操作

儀錶組上的指示燈提示是否可以使用輔助切線。



為提示可以使用輔助切線的具體方向（左側、右側或兩側），儀錶組面板上會顯示提示。僅在自動輔助轉向啟用時顯示。



提示輔助切線在兩側皆無法使用。僅在自動輔助轉向啟用時顯示。

使用輔助切線變換車道：

1. 執行目視檢查，確保移入目標車道安全妥當。
2. 啟用適當的轉向訊號燈，雙手放在駕駛軀盤上。

3. 如有需要，當駛入目標車道，即取消轉向訊號燈。

注：如果切線無法在五秒內完成，輔助切線會取消。

注：自動切線運作的最低速度可能會因應地區、相鄰車道速度和其他因素而變化。準備隨時手動控制並在必要時變換車道。

如果符合以下條件，輔助切線會按照轉向訊號所指示的方向，協助移動 Model X 至相鄰的車道：

- 轉向訊號已啟用。
- 輔助切線偵測到你手握駕駛軀盤。
- Model X 不會在其盲區中偵測到車輛，亦不會偵測到目標車道中心的車輛或障礙物。
- 車道標線表明允許切線。
- 在切線過程中，Model X 必須能夠檢測目標車道的車道外側標線。如果檢測不到此車道標線，切線中止並 Model X 將返回原行駛車道。
- 鏡頭視野未受遮擋。

在自動切線過程中，超車加速輔助會啟動，讓 Model X 能夠加速靠近前方車輛（參閱超車加速輔助在第 115 頁）。

注：輔助切線將一次協助移動 Model X 一個車道。如需移至其他車道，需在第一次切線完成後再次啟用轉向訊號。

當使用輔助切線時，務必觀察前方行駛路徑及周圍環境以密切注視其性能。隨時準備手動控制轉向。切入相鄰車道時，儀錶板顯示 Model X 要移入車道中的位置。

倘若輔助切線無法以最佳性能運作，或因資料不足而無法運作，錶板會顯示一系列警告訊息。因此，在使用輔助切線時，務必時刻留意儀錶板，隨時準備手動駕駛 Model X。

相鄰車道速度

注：視乎市場地區、車輛設定、已購選項和軟件版本，你的車輛可能未配備相鄰車道速度功能，或者該功能的運作方式可能與描述並不完全一致。

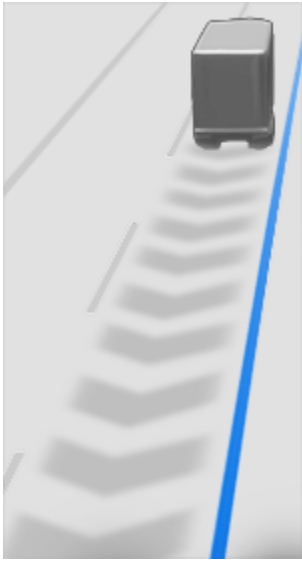

警告：有多種意外情況會防礙自動輔助轉向系統的運作。務必謹記，上述情況下，自動輔助轉向可能因此無法適當協助轉向 Model X。請務必專心駕駛，並時刻準備立即採取措施。

當行駛速度明顯快於相鄰車道的車輛時，Model X 會自動降低駕駛速度。在交通繁忙或車輛不斷駛入不同的車道時，此功能尤其有用。當 Model X 偵測到其他車輛的行駛速度明顯較低時，儀表板會以箭咀重點顯示相鄰車道，並以灰色重點顯示偵測到的車輛，而 Model X 亦會適當降低車輛的速度。如要暫時停用這項功能並改為手動駕駛，請踩下加速腳踏。

警告：切勿依賴 Autopilot 自動輔助駕駛決定安全駕駛速度；你有責任保持安全駕駛並遵守你市場地區的交通規例。

限制

尤其是在以下情況，自動輔助轉向及其相關功能無法按預期方式運作：

- 自動輔助轉向不能準確識別車道標線。例如，車道標線過度磨損、早期標線仍可見，因道路施工而經過調整、快速發生變化（車道分叉、交叉或合併），物體或景物在車道標線上投下濃重陰影，或者路面存在接縫或其他高對比度線條。
- 能見度差（大雨、雪、霧等因素所致），或天氣狀況干擾感測器運作時。
- 鏡頭或感測器被阻塞、遮蓋或損壞。
- 於斜坡駕駛。
- 接近收費亭。
- 於急轉彎道路或崎嶇不平的道路上駕駛。
- 強光（如直射陽光）正干擾鏡頭視野。
- 感測器（如配備）受到其他會產生超聲波的電氣設備或裝置的影響時。
- 啓用轉向訊號時，盲區檢測到車輛。
- Model X 在行駛中非常靠近前方車輛，而該車正遮擋鏡頭視野。

T 自動泊車

注：視乎市場地區、車輛設定、已購選項和軟件版本，你的車輛可能未配備自動泊車。

自動泊車使用資料操縱 Model X 進入平行和垂直的停車位，以簡化公路上的泊車過程。

注：當主動巡航控制啟用時，自動泊車無法使用。若要使用自動泊車，請輕觸控制 > Autopilot 自動輔助駕駛，啟用自動輔助轉向。

若你的自動輔助轉向的使用權被暫停，你亦會失去自動泊車的使用權。詳情請參閱 [Autopilot 自動輔助駕駛暫停](#) 在第 111 頁。

警告： 你有責任熟知自動泊車的限制以及在何種情形下自動泊車可能失效。請參閱 [限制與警告](#) 在第 124 了解詳情。

警告： 若有任何物件（例如車球掛鉤、單車架或拖車）連接到拖車掛鉤，請勿使用自動泊車。在其他車輛之間或前方停車時，自動泊車可能不會因掛鉤而停止。

警告： 自動泊車的性能取決於鏡頭是否能夠判斷車輛與路邊、物體以及其他車輛的距離。每次駕駛及使用 Autopilot 自動輔助駕駛功能前，請確保所有鏡頭潔淨且沒有障礙物（請參閱 [清潔鏡頭](#) 在第 177 頁）。鏡頭和感應器（如有配備）弄髒，以及某些環境情況（如下雨和車道標記褪色）均會影響 Autopilot 自動輔助駕駛的效能。如果鏡頭被阻擋或失靈，Model X 會在儀錶組上顯示訊息，而且 Autopilot 自動輔助駕駛功能可能無法使用。

參數

自動泊車根據以下參數偵測潛在泊車位：

垂直泊車

- 行駛速度必須低於 13 km/h。如果行駛速度過快，則自動泊車可能無法準確偵測你理想的泊車位置。
- 泊車空間的寬度必須至少與你的車輛一樣寬。
- 泊車位必須至少有三條可見線條以供車輛泊車，例如泊車線、道路標記或明顯的路緣石。舉例來說，如果沒有三條可見的泊車線，你可能無法在車庫中執行自動泊車。

平行泊車

- 行駛速度必須低於 13 km/h。如果行駛速度過快，則自動泊車可能無法準確偵測你理想的泊車位置。
- 你要泊車的空間前面或後面必須有一輛車。

注：自動泊車不能在成斜角的泊車位操作。

使用自動泊車

駕駛時，按照以下步驟透過自動泊車：指示 Model X 停入車位。

- 低速駕駛時，請在確定可以安全操作之後，監看儀錶組，確認由 Autopilot 自動輔助駕駛所偵測的潛在泊車空間。

注：僅在車輛位置及/或周圍環境允許自動泊車判定適當行車路線的情況下，系統會顯示偵測到的泊車空間。若自動泊車無法判定適當行車路線（例如路面狹窄，若駛入車位會令車輛前方駛入相鄰行車道），你可改變車輛位置、另覓泊車位，或者手動泊車。



- 向上或向下移動右側滾輪選擇泊車位。準備泊車時，請按下右側滾輪按鈕並鬆開駕駛軔盤。
- 泊車完成後，自動泊車會顯示訊息。

當自動泊車正在主動停泊 Model X 時，若你踩踏煞車腳踏，則泊車程序取消。

警告： Model X 不會煞車，如果你於自動泊車工作時選擇踩踏加速腳踏接管當前車速。在這種情況下，如果車速超過 10 km/h，自動泊車將取消。

警告： 切勿依賴自動泊車來尋找合法、合用且安全的泊車位。自動泊車未必能檢測到車位空間內的物體。務必執行目視檢查，確認車位安全適宜。

警告： 當自動泊車在主動轉向時 Model X：

- 此時切勿干擾駕駛軔盤移動。否則會取消自動泊車。
- 請持續觀察周圍環境。時刻準備施加迫力，以避開車輛、行人或物體。
- 請密切注視觸控式螢幕，確保你留意到自動泊車的提示。

取消泊車

當發生以下狀況時，自動泊車將取消泊車序列：

- 你手動移動 駕駛軀盤。
- 你切換檔位。
- 你踩下煞車腳踏。
- 踩下加速腳踏。
- 你按下 駕駛軀盤 上的右側滾輪按鈕。
- 泊車序列超過七個動作。

駕駛者立即接管

當自動泊車無法引導 Model X 轉向時，自動泊車會發出警告鳴叫聲並顯示駕駛者立即接管訊息。

這種情況的發生條件是：

- Model X 偵測到一個車門打開，或駕駛員正在離開車輛。
- 一個或多個鏡頭損壞、髒汙、被遮擋（例如被泥巴、冰雪或膠帶、貼紙等黏性產品）或視線不佳（受到大雨、大雪、冰雹或照明不佳等狀況影響）。
- 車速超過 10 km/h。
- 出現自動緊急煞車情況時（請參閱 [防撞輔助](#) 在第 頁 129）。

當你看到此訊息時，請立即接管車輛。



限制與警告

此主題包括與下列 Autopilot 自動輔助駕駛功能相關的警告、注意和限制。

- [主動巡航控制](#) 在第 頁 113
- [自動輔助轉向](#) 在第 頁 118
- [自動泊車](#) 在第 頁 125

注：視乎市場地區、車輛設定、已購選項和軟件版本，你的車輛可能未配備上述所有功能，或者其中功能的運作方式可能與描述並不一致。

警告： 使用 Autopilot 自動輔助駕駛前，請仔細閱讀下方的警告與限制。未遵照全部警告及指示可導致重大財物損失或嚴重人命傷亡事故。

注：每次駕駛及使用 Autopilot 自動輔助駕駛功能前，請確保所有鏡頭潔淨且沒有障礙物（請參閱[清潔鏡頭](#) 在第 頁 177）。鏡頭和感應器（如有配備）弄髒，以及某些環境情況（如下雨和車道標記褪色）均會影響 Autopilot 自動輔助駕駛的效能。如果鏡頭被阻擋或失靈，Model X 會在儀錶組上顯示訊息，而且 Autopilot 自動輔助駕駛功能可能無法使用。

主動巡航控制

使用主動巡航控制時，駕駛員有責任時刻保持警惕，安全駕駛，並始終控制好車輛。駕駛時應始終注視前方路面，並準備好根據需要採取糾正措施。

此外，駕駛員有責任根據道路狀況及適用速度限制，以安全速度巡航並保持安全車距。主動巡航控制啟用時，請注意以下限制。

- 某些情況下，巡航速度可能不會隨著速度限制的變更而改變。
- 主動巡航控制無法根據路況和駕駛條件調整行駛速度。請勿於以下情況使用主動巡航控制：有急轉彎的曲折道路上、結冰或濕滑的道路上，或天氣狀況（如大雨、雪、霧等）不適合以恆定速度行駛的情況下。
- 請勿依賴主動巡航控制來保持準確或適當的跟車距離。
- 由於制動能力有限及斜坡限制，主動巡航控制可能無法提供適當的速度控制。還可能會誤判與前方車輛之間的距離。下坡時會提高行駛速度，導致 Model X 超過你的設定速度（或者道路上的限速規定）。
- 主動巡航控制可能偶爾在非必要或非預期的情況下讓 Model X 煞車。這可能是由於緊跟前方車輛、檢測到相鄰車道上（尤其是轉彎處）有車輛或物體等原因所致。
- 由於車載 GPS（車載全球定位系統）的內在限制，Model X 或會於某些情況下減慢車速，特別是當車輛駛近出口或駛離坡道，檢測到轉彎位時及/或你正在導航到目的地但沒有跟隨路線時。
- 於部分情況下（例如資料不足），主動巡航控制或不會於快速公路交匯處或駛出支路時自動減低已設定速度。

- 主動巡航控制可能無法檢測得所有物體，特別是在巡航速度超過 80 km/h 的情況下，當車輛或物體僅有一部分位於車道中，或當你前方的車輛駛出你的車道時，或你前方有靜止或緩慢移動的車輛或物體時，均可能無法制動/減速。
- 主動巡航控制可能會對不存在或不在行駛車道上的車輛或物體做出反應，導致 Model X 出現不必要或不適當的減速。

警告： 尤其在下列情況，主動巡航控制很可能不會如期運行：

- 道路出現急彎或海拔變化顯著。
- 道路標誌和訊號不清晰、不準確或年久失修。
- 能見度差（由於大雨、雪、冰雹等或道路夜間照明不佳）
- 你正在隧道中或高速公路分隔帶旁行駛，鏡頭的視野受到干擾
- 強光（例如迎面而來的車頭燈或直射陽光）干擾鏡頭視野。

警告： 上述清單並未詳盡列出可能會干擾主動巡航控制正常運作的狀況。主動巡航控制可能會因預料之外的原因隨時意外停用。請始終觀察前方路況，並準備好採取適當措施。駕駛員有責任始終掌控 Model X。

警告： 主動巡航控制專為提供駕駛舒適度和便利性而設計，並非碰撞警告或防撞系統。切勿依賴主動巡航控制來適當地減慢 Model X 的速度。請始終觀察前方路況，並時刻準備採取糾正措施。否則，可能會導致嚴重傷害或死亡。

警告： 儘管主動巡航控制能夠探測到行人及騎單車人士，但切勿依賴主動巡航控制以適當減速 Model X。否則，可能會導致嚴重傷害或死亡。

自動輔助轉向

警告： 自動輔助轉向是一種需要手動操作的功能。請將雙手始終置於方向盤上，並注意道路狀況和周圍交通，隨時準備採取即時行動。未遵守上述指示可能會導致損壞或傷亡。

警告： 自動輔助轉向適宜注意力高度集中的駕駛員在公路和受管制道路上使用。切勿在有工程施行的區域，或可能有單車或行人的區域中使用自動輔助轉向。

警告： 切勿依賴自動輔助轉向來決定適當的行駛路徑。



警告： 尤其是在以下情況，自動輔助轉向及其相關功能無法按預期方式運作：

- 自動輔助轉向不能準確識別車道標線。例如，車道標線過度磨損、早期標線仍可見，因道路施工而經過調整、快速發生變化（車道分叉、交叉或合併），物體或景物在車道標線上投下濃重陰影，或者路面存在接縫或其他高對比度線條。
- 能見度差（大雨、雪、霧等因素所致），或天氣狀況干擾感測器運作時。
- 鏡頭或感測器被阻塞、遮蓋或損壞。
- 於斜坡駕駛。
- 接近收費亭。
- 於急轉彎道路或崎嶇不平的道路上駕駛。
- 強光（如直射陽光）正干擾鏡頭視野。
- 感測器（如配備）受到其他會產生超聲波的電氣設備或裝置的影響時。
- 啟用轉向訊號時，盲區檢測到車輛。
- Model X 在行駛中非常靠近前方車輛，而該車正遮擋鏡頭視野。

警告： 有多種意外情況會防礙自動輔助轉向系統的運作。請務必緊記，上述情況下，自動方向引導因此可能無法恰當地引導 Model X 轉向。請務必專心駕駛，並時刻準備採取緊急措施。

警告： 自動輔助轉向並非旨在（亦不會）將 Model X 繞過車道上的部分物體，並且在部分情況下，可能不會因為物體完全阻塞車道而停止。務必觀察前方路況，並時刻準備立即採取措施。駕駛員有責任始終掌控 Model X。

輔助切線

警告： 當使用輔助切線變更車道時，駕駛員有責任確定車道變更安全且適當。因此，在啟動變道之前，請始終查看盲點、車道標線及周圍路況，以確認移入目標車道是安全妥當的。

警告： 使用輔助切線時，請注意下列限制。

- 切勿依賴輔助切線來決定適當的行駛路徑。專心駕駛，觀察前方路況與交通條件、視察週圍環境，並密切注視觸控式螢幕上是否顯示警告。時刻準備立即採取措施。
- 請勿在交通狀況多變的道路上以及有單車和行人的道路上使用輔助切線功能。
- 輔助切線的效能取決於鏡頭是否能夠識別車道標線。
- 請勿於以下情況使用輔助切線功能：有急轉彎的曲折道路上、結冰或濕滑路面，或可能防礙鏡頭視野或感測器（如配備）的天氣狀況下（如大雨、雪、霧等）。
- 除了上述情況，超車加速輔助還可由於諸多無法預見的原因而取消（例如，沒有全球定位系統資料）。时刻保持警惕，切勿依賴超車加速輔助來提高行駛速度。
- 每當啟用相應的轉向訊號時，超車加速輔助都會提高行駛速度，並使 Model X 加速靠近前方車輛。雖然主動巡航控制會持續保持與前方車輛之間的距離，但請務必注意，當超車加速輔助處於啟動狀態時，選定的跟車速度會降低，尤其是在超越跟隨車輛可能並非出自你本意的情況下。

自動泊車

警告： 自動泊車的效能取決於鏡頭和感測器（如配備）是否能夠判斷車輛與路邊、物體以及其他車輛的距離。在使用自動泊車前及使用時，請注意以下警報：

- 若有任何物件（例如車球掛鉤、單車架或拖車）連接到拖車掛鉤，請勿使用自動泊車。在其他車輛之間或前方停車時，自動泊車可能不會因掛鉤而停止。
- 切勿依賴自動泊車來尋找合法、合用且安全的泊車位。自動泊車未必能檢測到車位空間內的物體。務必執行目視檢查，確認車位安全適宜。
- 當自動泊車正主動引導 Model X 轉向時，駕駛盤會隨自動泊車的調整操作而相應轉動。此時切勿干擾駕駛盤轉動，否則自動泊車功能將會取消。
- 在泊車期間，請持續檢查周圍環境。時刻準備腳踏制動，以避開車輛、行人或物體。
- 當自動泊車啟動時，請密切注視觸控式螢幕，確保您留意到自動泊車的提示。



限制與警告

警告：

特別在這些情況下，自動泊車功能很可能無法按預期方式運作：

- 路面傾斜。自動泊車僅為於平坦道路操作而設。
- 能見度差時（由於大雨、雪、霧等因素所致）。
- 路緣並非由石頭鋪成，或檢測不到路緣石時。
- 目標泊車位正位於牆壁或柱旁（例如，地下車庫內一排車位中的最後一個）。
- 一個或多個感測器（如配備）或鏡頭受損、弄髒或受阻（例如被泥土、冰或雪，或被車牌、過度噴漆或膠帶、貼紙、橡膠塗層等粘膠物品阻擋）。
- 天氣狀況（大雨、雪、霧，或極高或極低溫度）正在干擾感測器（如配備）的運作。
- 感測器（如配備）受到其他電氣設備或電氣干擾的影響。

 **警告：** 許多意外情況會妨礙自動泊車運作 Model X。請務必緊記，上述情況下，自動泊車可能因此無法恰當地引導 Model X 轉向。停車 Model X 時需小心謹慎，並時刻準備手動控制。



Model X 監控你駕駛車道上的標線及周圍區域，了解車道上有沒有車輛或其他物體。



警告： 每次駕駛及使用 Autopilot 自動輔助駕駛功能前，請確保所有鏡頭潔淨且沒有障礙物（請參閱[清潔鏡頭](#) 在第 頁 177）。鏡頭和感應器（如有配備）弄髒，以及某些環境情況（如下雨和車道標記褪色）均會影響 Autopilot 自動輔助駕駛的效能。如果鏡頭被阻擋或失靈，Model X 會在儀錶組上顯示訊息，而且 Autopilot 自動輔助駕駛功能可能無法使用。

警告： 車道輔助功能僅供參考，並非為了代替你自己的直接目視檢查。變換車道之前，請緊記使用後視鏡並進行適當的盲點檢查，從視覺判斷變換車道是否安全妥當。

警告： 切勿依賴車道輔助系統來通知你是否無意中駛到車道以外，或旁邊或附近是否有車輛。多個外部因素會降低車道輔助的性能（請參閱[限制與誤差](#) 在第 頁 128）。駕駛員有責任時刻保持警惕，並留意行駛車道和道路上的其他車輛。否則，可能會導致嚴重傷害或死亡。

轉向干預

倘 Model X 無意間駛入（或靠近）相鄰的車道，而在該車道上檢測到物體（如車輛），則車道輔助會提供轉向干預。在這些情況下，Model X 會自動轉向至目前行駛車道上更安全的位置。僅在 Model X 的行駛速度介乎 48 與 140 km/h 之間，且行駛在車道標線清晰可見的主要道路上時，才會使用此轉向功能。套用轉向干預時，儀錶板會短暫顯示警告訊息。

車道偏離規避

車道偏離規避旨在當 Model X 偏離車道或靠近車道邊緣時向你發出警告。

行駛速度介乎 64 至 145 km/h 之間，且行駛在車道標線清晰可見的道路上時，便會進行車道偏離規避。你可輕觸控制 > Autopilot 自動輔助駕駛 > 車道偏離提示並以下選項中選擇，以選擇是否執行車道偏離規避及其執行方式：

- 關閉：你不會被警告車道偏離或與相鄰車道上的車輛發生潛在碰撞。
- 警告：前車輪橫越車道標記線時，駕駛軀盤則會震動。
- 輔助：如 Model X 無意間駛入相鄰的車道或靠近道路邊緣，系統會啟動糾正轉向以保持 Model X 在安全的位置。

啟用車道偏離規避及使用主動巡航控制時，如果 Model X 在相關轉向燈關閉時偏離駕駛車道，車道輔助功能也會檢查你的雙手是否置於駕駛軀盤之上。如果未能偵測到雙手，儀錶板便會顯示一連串警報，這些警報與使用自動輔助轉向功能時的類似。如果重複檢測不到雙手，Model X 便會逐漸減速至低於速度限制 25 km/h，或低於設定的巡航速度，並且危險警告燈會開始閃爍。

注： 如果開啟相應的轉向訊號以表示有意變換車道，則車道偏離規避不會警告你車道偏離或提供轉向干預。

- 警告：** 車道偏離規避旨在幫助保障你的安全，但它並不適用於所有情況，也不能取代保持專注和控制的需要。
- 警告：** 必須始終將雙手放在駕駛軀盤上並專心駕駛。
- 警告：** 轉向干預的程度最低，不是專用於將 Model X 移出行駛車道。請勿依賴轉向干預來避免側面碰撞。

緊急車道偏離規避

緊急車道偏離規避會自動應用轉向，以避免在以下情況發生潛在碰撞：

- Model X 正在駛離車道並可能與在相鄰車道上以相同方向行駛的車輛相撞（不論轉向訊號的狀態）。
- Model X 正在駛離車道並駛進前方的車道，轉向訊號已關閉，並且檢測到迎面而來的車輛。
- Model X 正在駛離道路並且轉向訊號已關閉（例如非常靠近道路邊緣，並且可能會發生碰撞）。

緊急車道偏離規避會在每次駕駛前自動啟用。你可輕觸控制 > Autopilot 自動輔助駕駛 > 緊急車道偏離規避，僅在當前駕駛行程中將其關閉。

緊急車道偏離規避應用轉向時，系統會發出鳴叫，儀錶板亦會顯示警告並以紅色標記突顯車道。

Model X 的行駛速度介乎 48 至 145 km/h 之間，且行駛在車道標線清晰可見的道路與路學等位置時，便會進行緊急車道偏離規避。



車道輔助

警告： 緊急車道偏離規避並不能代替專心駕駛和專業判斷力。駕駛時應始終注視前方路面，切勿依靠緊急車道偏離規避來防止發生碰撞。有幾個因素會降低或損害性能。依靠緊急車道偏離規避來防止發生潛在碰撞，可能會導致嚴重傷亡。

盲點輔助

盲點碰撞警報鳴響

當偵測到有車輛在你的盲點並可能發生碰撞時，若你希望聽到提示聲響，請輕觸控制 > 安全 > 盲點碰撞警報鳴響。

警告： 即使有盲點鏡頭，仍需專心駕駛並在變道時轉頭向後看。

警告： 盲點碰撞警報鳴響無法檢測到每次碰撞。駕駛員有責任在變道時保持警惕並進行適當的盲點檢查。

限制與誤差

在以下情況中，車道輔助功能無法始終檢測到車道標線，你可能會獲得不必要或無效警告：

- 能見度差，車道標線無法看清時（由於大雨、雪、霧等因素所致）。
- 強光（比如迎面而來的車頭燈或直射陽光）干擾鏡頭視野。
- Model X 前方車輛遮擋了鏡頭視野。
- 擋風玻璃正遮擋鏡頭視野（擋風玻璃上有霧、弄污，貼有貼紙等）。
- 車道標線過度磨損、因道路施工而經過調整、快速發生變化時（車道分叉、交叉或合併）。
- 道路狹窄或彎曲時。
- 物體或景物在車道標線上投下濃重陰影時。

在以下情況中，車道輔助可能不會提供預警，或可能會發出不恰當的警告：

- 一個或多個感測器（如配備）或鏡頭受損、弄髒或受阻（被泥土、冰或雪，或被車牌、過度噴漆或膠帶、貼紙、橡膠塗層等粘膠物品阻擋等）。
- 天氣狀況（暴雨、雪、霧，或極熱或極冷的溫度）正干擾著感測器運作時。
- 感測器（如配備）受到其他會產生超聲波的電氣設備或裝置的影響時。
- 安裝在 Model X 上的物體干擾且/或遮擋了感測器時（如自行車架或保險桿貼紙）。

此外，在以下情況中，車道輔助未必會使 Model X 轉向來避開相鄰車輛，或可能會進行不必要或不恰當的轉向操作：

- 你正以相對較高的車速駕駛 Model X 通過急彎或彎路。
- 強光（比如迎面而來的車頭燈或直射陽光）干擾鏡頭視野。
- 你正在切換至另一車道，而另一車道並無其他物體時（例如其他車輛）。
- 有其他車輛在你前方切入或逐漸靠向你的車道。
- Model X 沒有在車道輔助功能所設定的速度範圍內行駛。
- 一個或多個感測器（如配備）受損、弄髒或受阻（比如被泥土、冰或雪，或被車牌、過度噴漆或膠帶、貼紙、橡膠塗層等粘膠物品阻擋）。
- 天氣狀況（暴雨、雪、霧，或極熱或極冷的溫度）正干擾著感測器運作時。
- 感測器（如配備）受到其他會產生超聲波的電氣設備或裝置的影響時。
- 安裝在 Model X 上的物體（如單車車架或保險桿貼紙）干擾或遮擋感應器時。
- 能見度差，車道標線無法看清時（由於大雨、雪、霧等因素所致）。
- 車道標線過度磨損、因道路施工而經過調整、快速發生變化時（車道分叉、交叉或合併）。

警告： 當賽道模式開啟後，輔助駕駛功能自動停用。駕駛員有責任安全駕駛，並始終控制好車輛，包括在賽道中。當賽道模式關閉後，輔助駕駛功能自動重新啟用。

警告： 上述清單並未盡數可能會干擾車道輔助功能的所有可能情況。車道輔助可能無法按預期運作的原因有很多。為避免碰撞，請時刻保持警惕並留意路面，以預判是否需要儘早採取糾正措施。



以下防碰撞功能是專為提高你與乘客的安全而設：

- 前撞預警 - Model X 偵測到前方可能發生碰撞時會發出視像和聲音警告（請參閱 [前撞預警](#) 在第 頁 129）。
- 自動緊急煞車會自動煞車以減輕碰撞引起的衝擊（參閱 [自動緊急煞車](#) 在第 頁 129）。
- 障礙物感知加速 - 如 Model X 檢測到其直行路徑中的物體，則降低加速（參閱 [障礙物感知加速](#) 在第 頁 130）。

警告： 每次駕駛及使用 Autopilot 自動輔助駕駛功能前，請確保所有鏡頭潔淨且沒有障礙物（請參閱 [清潔鏡頭](#) 在第 頁 177）。鏡頭和感應器（如有配備）弄髒，以及某些環境情況（如下雨和車道標記褪色）均會影響 Autopilot 自動輔助駕駛的效能。如果鏡頭被阻擋或失靈，Model X 會在儀錶組上顯示訊息，而且 Autopilot 自動輔助駕駛功能可能無法使用。

警告： 前撞預警僅供參考，不可取代謹慎駕駛及合理判斷。駕駛時應始終注視前方路面，切勿依靠前撞預警來警告你可能發生的碰撞。多種因素可能會降低或削弱性能，導致發出不必要、無效或不準確的警告，或無法適時發出警告。依靠前撞預警警告可能發生的碰撞，會導致嚴重傷害或死亡。

警告： 自動緊急煞車並非為防止所有碰撞而設計。部分情況下，該功能會減慢你的行駛速度，從而最大程度減輕碰撞的衝擊。如果依賴自動緊急煞車來避免碰撞，可能會導致嚴重傷害或死亡。

警告： 障礙物感知加速不是專為避免碰撞而設。部分情況下，可將撞擊帶來的影響減至最少。倘依賴障礙物感知加速避免碰撞，可能會導致嚴重傷害或死亡。

前撞預警

Model X 監控車輛前方區域，以偵測是否存在物體，例如其他車輛、電單車、單車或行人。如果可能發生碰撞，而你未有立即採取糾正措施，前撞預警會發出鳴叫聲，儀錶板亦會以紅色突出顯示前方車輛。如果可能發生碰撞，立即採取糾正措施！



當碰撞的風險降低時（例如，你已減速或停止 Model X，或前方障礙物已離開你的行駛路徑），視像與聲音警告會自動取消。

在 Model X 發出前撞預警後，如不立即採取措施，系統會認定碰撞即將發生，這時自動緊急煞車功能（如已啟用）或會自動使用煞車（參閱 [自動緊急煞車](#) 在第 頁 129）。

前撞預警預設為開啟。若要關閉前撞預警或調整其靈敏度，請輕觸控制 > Autopilot 自動輔助駕駛 > 前撞預警。若要變更預設警告等級適中，你可以將警告調整至關閉，或者選擇較遲或較早收取警告。

注： 若你手動關閉此功能，前撞預警會在每次駕駛開始時自動重設為中等。

警告： 與前撞預警相關的鏡頭以及感應器（如配備）專為監控前方最遠約 160 米的行駛路徑而設。道路和天氣情況可能對前撞預警監控的區域產生不利影響。請以適當謹慎態度駕車。

警告： 前撞預警僅為提供圖像與音訊警示而設計，它不會嘗試啟動煞車或減慢 Model X 的速度。看到並/或聽到警告時，駕駛員有責任立即採取糾正措施。

警告： 前撞預警可能會在未必出現碰撞時發出警告。請時刻保持警惕並留意 Model X 的前方區域，以預判是否需要採取任何措施。

前撞預警僅在行駛速度介乎大約 5 km/h 與 200 km/h 之間時運作。

警告： 若駕駛員已在腳踏制動，前撞預警不會發出警告。

自動緊急煞車

Model X 用於確定與偵測物體的距離。當系統認定無法避免碰撞時，自動緊急煞車功能會使用煞車降低車速，從而減輕衝擊的嚴重程度。車速減慢多少視乎很多因數，包括駕駛速度和環境。

當自動緊急煞車進行煞車時，儀錶板上會顯示圖像警告並發出鳴叫聲。你也可能會注意到煞車腳踏突然向下移動。煞車燈會亮起，以提醒其他道路使用者你在減速。



緊急煞車運行中

自動緊急煞車僅在行駛速度介乎大約 5 km/h 與 200 km/h 之間時運作。

在以下情況中，自動緊急煞車不會使用煞車或停止使用煞車：







防撞輔助

- 你急速轉動駕駛軀盤。
- 當自動緊急煞車使用煞車時，你踩下並鬆開煞車腳踏。
- 當自動緊急煞車使用煞車時，你用力加速。
- 車輛的前方或後方不再偵測到車輛、機車、單車或行人。

每當你啟動 Model X 時，自動緊急煞車都會啟用。若要為目前行駛停用此功能，請輕觸控制 > Autopilot 自動輔助駕駛 > 自動緊急煞車停用。

注：自動緊急煞車的設計旨在減低正面和倒車碰撞的影響，當車輛倒車時，此功能的作用有限。

-  **警告：**強烈建議不要停用自動緊急煞車功能。如果停用，Model X 就不會在可能發生碰撞的情況下自動施加迫力。
-  **警告：**自動緊急煞車專為減少衝擊的嚴重程度而設，而不是專用於避免碰撞。
-  **警告：**有多種因素可影響自動緊急煞車的性能，導致沒有煞車或不適當或不合時宜的煞車，例如當車輛有部分車身位於行駛路徑或當道路有碎片時。駕駛員有責任安全駕駛，並始終控制好車輛。切勿依靠自動緊急煞車來避免或減輕碰撞之衝擊。
-  **警告：**你需要與前方車輛之間保持安全行駛距離，而不應依賴自動緊急煞車功能。
-  **警告：**煞車腳踏在自動煞車時會急劇向下移動。請始終確保煞車腳踏可以自由移動。請勿在駕駛地墊上方或下方（包括附加墊子）放置雜物，並一直確保駕駛地墊正確固定。否則會妨礙煞車腳踏自由移動。

後方橫向車流警示

當 Model X 處於倒車檔且觸控式螢幕顯示後方鏡頭畫面時，如果 Model X 偵測到物體（例如其他車輛或行人）即將從 Model X 後方穿過，螢幕將顯示垂直紅色警告條。

例如，你正在倒車駛出泊車空間，而另一輛車正在從你的左側接近，紅色警告條便會出現在鏡頭畫面的左側。如果物體從 Model X 的兩側同時接近，紅色警告條將在鏡頭畫面的兩側出現。

當 Model X 倒車時，如果偵測到後方穿過的物體，自動緊急煞車或障礙物感知加速可能施加煞車，嘗試避免碰撞發生。請毋依賴自動緊急煞車或障礙物感知加速來防止碰撞。請參閱 [自動緊急煞車](#) 在第 129 頁和 [障礙物感知加速](#) 在第 130 頁了解詳情。

-  **警告：**如果車輛周圍區域沒有物體和/或人員，切莫依賴後方橫向車流警示向你發出提醒。鏡頭可能無法偵測到可能導致車輛損壞或人身傷害的物體或障礙物，物體極為低矮時尤甚。此外，多種外部因素可能降低鏡頭效能，包括鏡頭髒污或受阻。請務必仔細觀察後方區域。倒車時，請轉頭向後看並使用所有的觀察鏡。鏡頭畫面僅供參考。後方橫向車流警示無法代替視覺檢查，請始終謹慎駕駛。





障礙物感知加速

障礙物感知加速是透過降低電機扭矩的設計來減少碰撞的影響，而且如果監測到其行駛路徑中的物體，Model X 在某些情況下要使用煞車。儀錶板會在自動煞車時顯示圖像警告並發出警報。例如，當 Model X 啟用前進並停在關閉的車庫門前方時，檢測到你已用力踩下加速腳踏。儘管 Model X 仍會加速並撞擊到車庫門，但減少的扭力可能會降低碰撞帶來的損壞程度。

障礙物感知加速只能在同時滿足以下所有條件時可用：

- 前進或倒車被啟用。
- Model X 處於停止狀態或行駛速度低於 16 km/h。
- Model X 偵測到前方行車路線上物體。

如要停用障礙物感知加速，請輕觸 控制 > Autopilot 自動輔助駕駛 > 障礙物感知加速停用。

-  **警告：**障礙物感知加速專為減少衝擊的嚴重程度而設。而不是專用於避免碰撞。
-  **警告：**障礙物感知加速在部分情況下可能不會限制扭力，例如急轉彎進入泊車位時。有多種因素（包括環境狀況、距離障礙物的距離，以及駕駛員的行為等）都可能限制、延遲或抑制障礙物感知加速。
-  **警告：**切勿依靠障礙物感知加速來控制加速或避免或限制撞擊的嚴重程度，切勿嘗試測試障礙物感知加速。否則，可能導致嚴重損毀、傷害或死亡。
-  **警告：**有多種因素可影響障礙物感知加速的性能，導致在不當情況下或未能及時減少電機扭矩及/或不必要的煞車。駕駛員有責任安全駕駛，並始終控制好 Model X。

限制與誤差

防撞功能無法確保檢測到所有目標，車輛、單車或行人。你可能會因各種原因而遇到不必要、不準確或無效的警告，或者警告並未如期出現，尤其在下列情況：

- 道路有急轉彎時。
- 能見度差時（由於大雨、雪、霧等因素所致）。
- 強光（比如迎面而來的車頭燈或直射陽光）干擾鏡頭視野。



- 鏡頭或感測器受阻擋（如有塵、被遮蓋、有霧、被貼上貼紙等）。
- 一個或多個感測器（如配備）受損、弄髒或受阻（比如被泥土、冰或雪，或被車牌、過度噴漆或膠帶、貼紙、橡膠塗層等粘膠物品阻擋）。
- 天氣狀況（暴雨、雪、霧，或極熱或極冷的溫度）正干擾著感測器運作時。
- 感測器（如配備）受到其他會產生超聲波的電氣設備或裝置的影響時。

 **警告：** 如果防撞輔助功能發生故障，Model X 會顯示警告。聯絡 Tesla 服務中心。

 **警告：** 當賽道模式開啟後，輔助駕駛功能自動停用。駕駛員有責任安全駕駛，並始終控制好車輛，包括在賽道中。當賽道模式關閉後，輔助駕駛功能自動重新啟用。

 **警告：** 以前描述的限制並未盡數可能會干擾防撞輔助功能正常運作的所有情況。這些功能可能會因其他各種原因而無法發揮其預定作用。駕駛員有責任時刻保持警惕、注意交通情況並盡早採取糾正措施。



車速輔助工作原理

Model X 在儀錶板上顯示速度限制，你可以選擇是否以及如何超出速度限制時收到警告。此外，速度限制圖示外圍可能出現藍色輪廓線，提示你已經超速。

除使用偵測到的速度限制外，你亦可根據手動輸入的任意速度限制設定警告。

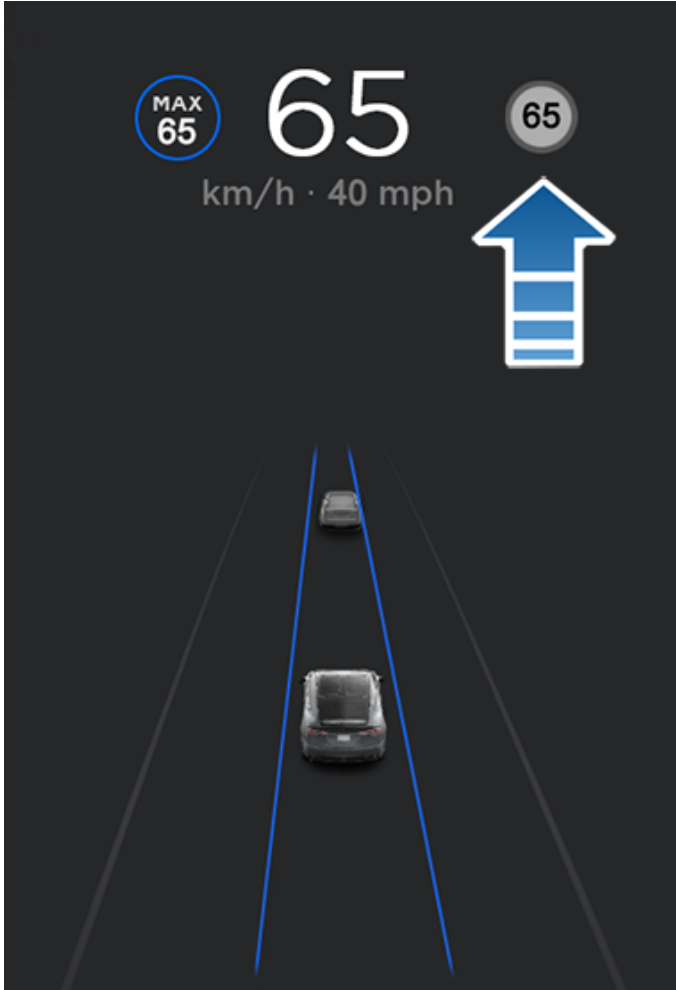

如果在 Model X 無法確定速度限制的情況下，或者車速輔助不能確定獲取的速度限制是否準確，儀錶板可能不會顯示限速標誌且警告不會生效。

注： 限速警告在十秒鐘後或在 Model X 減速至指定限制時消失。

警告： 請勿依靠車速輔助確定相應的限速或行駛速度。請始終根據道路及交通狀況以安全速度行駛。

控制車速輔助系統

若要調整速度限制設定，請輕觸控制 > Autopilot 自動輔助駕駛 > 速度限制提示，然後選擇其中一個選項：

- 關 - 不顯示限速警告，聽不到鳴叫聲。

- 顯示 - 儀錶板上顯示限速標誌，且此標誌會在你超過已確定的限速後放大。
- 鳴叫 - 除視覺顯示外，只要超過已設定的限速，你還會聽到鳴叫聲。

你還可指定如何確定限速：

- 相對 - 若只想在超過速度限制偏離值指定數值時收到提示，你可根據需要設定速度限制偏離值 (+ 或 -)。例如，你可將偏差增大至 +10 km/h (若你只想在超過限速的 10 km/h 時收到警告)。

注： 速度限制偏離值也會影響儀錶板上灰色速度圖示中顯示的數字。

- 絕對速度 - 在 30 與至 240 km/h 範圍內，指定任意車速限制。

注： 車速輔助並非始終準確。在一些情況下，系統可能會錯誤計算道路的位置，車速輔助可能會顯示直接相鄰道路的速度，而此道路的速度限制可能有所不同。例如，實際上在附近的地面街道上時，反之亦然，車速輔助可以假設 Model X 位於受控通道高速公路上。

注： 系統會一直保留你所選的設定，直至你手動更改它。

限制與誤差

在以下情況下，車速輔助可能無法完全發揮功能，或產生不準確的資訊：

- 能見度差，無法看清限速訊號（由於大雨、雪、霧等）。
- 強光（比如迎面而來的車頭燈或直射陽光）干擾鏡頭視野。
- Model X 在行駛中極為靠近前方車輛，而該車正遮擋鏡頭視野。
- 擋風玻璃正遮擋鏡頭視野（擋風玻璃上有霧、弄污，貼有貼紙等）。
- 限速訊號受到其他物體的遮蔽。
- 地圖資料庫中儲存的限速資料不正確或已過時。
- Model X 正在 GPS 或地圖數據不可用或無法檢測到速度限制標誌的地區行駛。
- 不符合標準識別格式的交通標誌，如數字或臨時速度標誌。
- 道路或限速最近已發生變化。

警告： 上述清單未盡數可能會干擾車速輔助正常工作的所有情況。車速輔助可能會因其他諸多原因而無法發出警告。



關於安全系統

如果 Model X 未在附近檢測到車匙，並且一個上鎖的車門或行李艙被打開，警報便會響起。車頭燈與轉向訊號亦會閃爍。若要取消警報，請按下遙控鑰匙上任一按鈕。

要手動啟用或停用警報系統，輕觸控制 > 安全 > 安全警報。設定為啟用時，Model X 在你下車後一分鐘內啟動警報，鎖上車門，然後不再檢測認可車匙。

包括一個電池供電的警笛（如配備），當 Model X 未在附近檢測到車匙，而有已上鎖車門或行李艙被打開時，該警報器會響起。若你亦希望此警報在車輛偵測到車廂內有活動的情況下響起，請啟用傾斜/侵入（請參閱 [傾斜/侵入](#)（如配備）在第 頁 133）。

注：若 Model X 處於哨兵模式（請參閱 [如何使用哨兵模式](#)（配合 USB 快閃磁碟機）在第 頁 136），則安全警報設定不可用。

傾斜/侵入（如配備）

根據設定、市場區域及生產日期，你的車輛可能未配備此項功能。

須開啓安全警報方可啟用傾斜/侵入。

傾斜/侵入會在 Model X 偵測到車廂內有活動或者車輛被移動或翹起（例如，用拖車或千斤頂）時響起警報。如要啟用，輕觸控制 > 安全 > 傾斜/侵入。

下車後，如溫度控制系統處於運行中，則會自動停用入侵感測器。若要覆寫，可選定保持溫度開啟、寵物模式或露營模式後，手動開啟傾斜/侵入感應器。

每個駕駛週期開始時，傾斜/入侵感測器會自動重新啟用。

注：傾斜/侵入警報必須關閉，方可使用車廂過熱保護（請參閱 [車廂過熱保護](#) 在第 頁 142）。

注：如欲將會移動物體放在鎖定的車輛內，請記得關閉傾斜/侵入。啟用此設定後，Model X 內的任何活動都會觸發侵入警報。

注：若 Model X 處於哨兵模式（請參閱 [如何使用哨兵模式](#)（配合 USB 快閃磁碟機）在第 頁 136），則傾斜/侵入設定不可用。

增強防盜升級（如配備）

如車輛配有增強防盜升級包，喇叭會在 Model X 未在附近檢測到車匙，而有鎖著的車門或行李艙被打開時響起。如啟動傾斜/侵入，則 Model X 在偵測到車廂內有活動或者車輛被移動或翹起（例如，用拖車或千斤頂）時，喇叭亦會響起。如要開啟或關閉傾斜/侵入檢測系統，可輕觸控制 > 安全 > 傾斜/侵入。

PIN 駕駛

為加強安全，你可設定為需要輸入 4 位數 PIN 碼（個人身份代碼）才可駛走 Model X。若要啟用此設定，請輕觸控制 > 安全 > PIN 駕駛，然後遵循畫面上的提示來建立 PIN 駕駛。

如果啟用，除了必須輸入 4 位 PIN 駕駛才能夠駕駛之外，你還必須使用該 PIN 碼來第一次進入代客泊車模式，以及建立 4 位代客泊車 PIN 碼來進入和離開代客泊車模式。進入「代客泊車」模式後，服務人員不需要輸入駕駛 PIN 碼即可以駕駛 Model X。當代客泊車模式作用中時，PIN 駕駛設定會停用。

如果你忘記了駕駛 PIN 碼，請在 PIN 駕駛彈出式視窗上輕觸連結以輸入 Tesla 登入憑證，然後按照觸控式螢幕上的指示操作。

注：觸控式螢幕很少會沒有反應，你可能未能正確輸入個人識別碼。在此情況下，請先嘗試重啟觸控式螢幕（請參閱 [重新啟動觸控式螢幕或儀錶板](#) 在第 頁 8）。如觸控式螢幕仍然沒有反應，你仍可透過 Tesla 行動應用程式開啟無鎖匙駕駛，繞過 PIN 駕駛。

手飾箱 PIN

使用 4 位數 PIN 碼（與 PIN 駕駛無關）保護手飾箱中的物品。如要啟用，輕觸控制 > 安全 > 手飾箱 PIN，並按照觸控式螢幕上的說明操作。啟用後，系統會提示你輸入 PIN 以打開手飾箱。選取開關以停用，然後輸入 PIN 碼以移除此加強保安功能。

如果忘記手飾箱 PIN，請輸入你的 Tesla 登入憑證，然後按照觸控式螢幕上的說明操作以重設。

注：即使在 Model X 處於代客泊車模式時，使用手飾箱 PIN 亦可打開手飾箱。

速度限制模式

速度限制模式讓你可將加速和最高駕駛速度限制於 80 至 193 km/h 之間的選定值。首次使用此功能時，你必須建立 4 位 PIN 碼，並以此 PIN 碼來啟用和停用速度限制模式。當啟用並且行駛速度接近最大速度約 5 km/h 時，系統會發出鳴叫聲，儀表組會顯示警告訊息，Model X 亦會向手機應用程式傳送通知。你亦可在 Tesla 應用程式輕觸安全 > 速度限制模式以啟用。啟用速度限制模式：

1. 確保 Model X 處於泊車檔。
2. 在觸控式螢幕上輕觸控制 > 安全 > 速度限制模式。
3. 選擇最高駕駛速度。
4. 拖移滑桿至開啟位置。
5. 啟用和停用速度限制模式須輸入 4 位 PIN 碼。



安全與防護設定

注：如果你忘記了 PIN 碼，則可以透過輸入 Tesla 帳戶的登入憑證登入來停用速度限制模式。

注：啟用速度限制模式後，加速設定會自動設為舒適。

警告：落斜坡道行駛可令行駛速度增加，引致 Model X 超過所選的最高速度。

警告：速度限制模式並不能作為良好判斷、駕駛員訓練、以及密切監控速度限制與行駛狀況的替代品。任何駕駛速度下都可能發生意外，你有責任安全駕駛。

清除瀏覽器數據

你可以清除車輛瀏覽器的數據（與操作電腦或智慧型手機類似），即導覽至控制 > 維修服務 > 清除瀏覽器數據。對於許多情境，此操作可解決問題，例如，清除另一位駕駛員的設定或搜尋。

請核取觸控式螢幕快顯上的方塊，以排除書籤和/或記錄，為你提供便利。

注：視乎所在市場地域、車輛設定、所購選項和軟件版本，你的車輛可能未配備行車記錄儀，或某些功能未依預期運作。對於攝影機的使用，你負有諮詢與遵守所有在地法規和財產限制的全部責任。

駕駛時，行車記錄儀可以錄影車輛周遭情況。使用行車記錄儀記錄駕駛事故或其他重要的事件，與你在其他車輛上使用外接式行車記錄儀無異。



為保護私隱，錄影影片儲存在本機格式化過的 USB 快閃磁碟機之板載記憶體中。影片不會傳送至 Tesla。Model X 不會錄影，當行車記錄儀為關閉時。

行車記錄儀使用方法

1. 格式化 USB 快閃磁碟機。你需要將經妥善格式化的 USB 磁碟機插入車輛的 USB 連接埠，以便行車記錄儀儲存和擷取影片。大約在 2020 年開始生產的車輛，在手飾箱的位置配有預先格式化的 USB 快閃磁碟機。如有需要，可按以下兩種方法將快閃磁碟機格式化：
 - 使用 Model X 將快閃磁碟機格式化。將快閃磁碟機插入 USB 連接埠並前往 控制 > 安全 > 格式化 USB 裝置。
 - 在電腦上將隨身碟格式化。更多資訊請參閱 [錄製影片 USB 磁碟機要求](#) 在第 頁 138。
2. 在車輛的 USB 連接埠插入 USB 快閃磁碟機，最好是插入手飾箱中的 USB 快閃磁碟機（如配備）。
3. 輕觸 控制 > 安全性 > 行車記錄儀，啓用行車記錄儀。透過行車記錄儀，你可以選擇在何時、以何種方式儲存影片。兩種模式供你選擇：
 - 自動：當檢測到關鍵安全事件時（例如發生碰撞或觸發氣囊）Model X，行車記錄儀會自動儲存影片到 USB 磁碟機中。若選擇自動，檢測能力可能視乎車輛電源、休眠和 Autopilot 自動輔助駕駛狀態而有所不同。

注：一些因素會影響行車記錄儀是否自動儲存關鍵安全事件的影片（例如，碰撞力度大小、安全氣袋是否觸發等）。請勿依賴行車記錄儀自動錄製所有關鍵安全事件。

 - 手動：你必須手動輕觸「行車記錄儀」圖示，儲存最近十分鐘記錄的影片。
 - 按喇叭：當你按喇叭時，行車記錄儀會儲存最近十分鐘記錄的影片。不論設定為自動或手動模式，你均可同時啟用此功能。
4. 啟用後，當影片儲存時，行車記錄儀圖示會提示。



圖示變更顯示行車記錄儀的狀態：



正在錄製：行車記錄儀正在錄影。若要儲存影片，請輕觸圖示。若要暫停錄影，請按住圖示。



可用：行車記錄儀可用，但未主動錄影。輕觸行車記錄儀圖示即可開始錄影。



已暫停：行車記錄儀已暫停錄影。若要恢復錄影，請按住圖示。為避免遺失影片，請在卸除快閃磁碟機之前暫停行車記錄儀。



忙碌：行車記錄儀正在載入、儲存或覆寫影片。當行車記錄儀忙碌時，不會拍攝和記錄影片。



已儲存：影片已儲存。

5. 所需影片儲存後，你可以在電腦上查看。將 USB 隨身碟插入電腦，並轉至 TeslaCam 資料匣。影片乃按時間軸排序。更多資訊請參閱 [檢視錄製影片](#) 在第 頁 138。
6. 若要關閉行車記錄儀，請導覽至 控制 > 安全性 > 行車記錄儀 > 關閉。如設為自動、手動或按喇叭，每次駕駛時，行車記錄儀都會自動啟用（但可能不會主動儲存影片，視乎你的偏好而定）。



哨兵模式

注：根據市場區域、車輛設定、已購買之選項及軟件版本，你的車輛有可能未配備哨兵模式或是該等功能未有完全按照所述運作。對於攝影機的使用，你負有諮詢與遵守所有在地法規和財產限制的全部責任。

一旦啟用，當 Model X 鎖上且停泊時，你車輛的鏡頭和感測器（如配備）會保持開啟，並隨時記錄車輛周圍的可疑活動。將哨兵模式設想成一個智能車輛安全系統，可在偵測到附近可能出現的威脅時向你發出警報。

若偵測到威脅或車輛感測器認為發生大量顫動，例如，車輛被拖移或搖動時，哨兵模式將：

- 閃爍車頭燈。
- 發出警報聲。
- 在觸控式螢幕上顯示訊息，提示鏡頭可能正在錄影，以提醒車外的人。
- 透過流動應用程式報警提醒你。
- 將事件素材儲存到 USB 磁碟機（如有安裝）。

哨兵模式預設為停用。您可使用語音指令或 Tesla 流動應用程式，以輕鬆將哨兵模式啟用或停用。如要啟用語音指令開啟哨兵模式，請說「保護 Tesla」、「保護我架車」、「哨兵開啟」或「啟用哨兵」（請參閱 [語音指令](#) 在第 頁 17）。

如要使用哨兵模式，電池電量必須至少為 20%。如電池電量下跌至低於 20%，哨兵模式將會被關閉並且透過手機應用程式向你發出通知。哨兵模式開啟時，電力消耗可能會增加。

注：當哨兵模式啟用時，安全警報設定（控制 > 安全 > 安全警報）不可用。

警告：請勿依賴哨兵模式保障 Model X 防範所有可能遇到的保安威脅。哨兵模式使用多種因素確定是否啟動安全警報。車輛可能不會偵測到全部影響，警報亦可能不會在所有情形下啟動。哨兵模式有助防範部分威脅，惟未有任何保安系統是可預防所有襲擊。

注：哨兵模式只會在觸發警報，有人嘗試打開車門或行李艙時，或偵測到車輛突然有抖動移動時，傳送通知到流動應用程式。若哨兵模式未將事件認定為真實威脅，則車輛會攝錄素材，但不會觸發警報。

如何使用哨兵模式（配合 USB 快閃磁碟機）

1. 你需要將經妥善格式化的 USB 快閃磁碟機插入車輛的 USB 連接埠，才能使用哨兵模式。大約在 2020 年開始生產的車輛，在手飾箱的位置配有預先格式化的 USB 快閃磁碟機。格式化 USB 磁碟機有兩種方法：

- 將 USB 磁碟機插入 USB 連接埠，並導覽至控制 > 安全性 > 格式化 USB 磁碟機。你的車輛會自動格式化 USB 磁碟機。
 - 在電腦上格式化 USB 磁碟機。更多資訊請參閱 [錄製影片 USB 磁碟機要求](#) 在第 頁 138。
2. 在車輛的 USB 連接埠插入 USB 磁碟機，最好是插入手飾箱中的 USB 磁碟機（如配備）。
 3. 將車輛換入泊車檔，前往控制 > 安全 > 行車記錄儀以啟用行車記錄儀（必須啟用行車記錄儀才能使用哨兵模式）。
 4. 輕觸控制 > 安全 > 哨兵模式 > 開啟。一旦啟用，的哨兵模式圖示會變為紅色。



注：後置鏡頭錄影僅適用於大約在 2018 年 2 月之後生產的車輛。

啟用時，哨兵模式處於閒置狀態，當發生安全事件觸發該功能時，車輛會發出警報聲並儲存安全事件的錄影。請參閱 [檢視錄製影片](#) 在第 頁 138 了解檢閱素材之資訊。

5. 如要手動啟用/停用哨兵模式直至下一次駕駛，請輕觸哨兵模式圖示。當圖標不再是紅色時，哨兵模式處於關閉狀態。



將哨兵模式關閉（位於控制 > 安全 > 哨兵模式）以停用超過一個駕駛週期。

如何使用哨兵模式（不配合 USB 快閃磁碟機）

當哨兵模式啟用且偵測到安全事件時，若 USB 連接埠中未插入 USB 磁碟機，車輛會透過手機應用程式向你發送警報，但是不會進行鏡頭錄影。

哨兵模式設定

- 剔除特定地點

在控制 > 安全 > 哨兵模式，你可以確定是否希望在某些地點不啟用哨兵模式（詳細資訊，請參閱 [住宅、公司和最愛目的地](#) 在第 頁 150）：

- 剔除住宅：在您的「首選項」列表中設定為「住家」的地點，哨兵模式不會自動啟用。

- **剔除公司：**在您的「首選項」列表中設定為「公司」的地點，哨兵模式不會自動啟用。
- **剔除我的最愛：**哨兵模式不會在你的「我的最愛」清單中的任何位置自動啟用。

注：若要將地點設定為住宅、公司或我的最愛，Model X 必須停在距離已儲存位置的大約 500 米的範圍內。

若要設定你的住宅或公司地點，輕觸導航 > 設定住宅/設定公司。若要設定我的最愛，請於查看地圖上的地址時輕觸星形圖示。使用觸控式螢幕或手機應用程式手動開啟或關閉哨兵模式會覆寫「住宅」、「公司」或「最愛」剔除偏好，直到下次駕駛為止。

• 設定鏡頭偵測

當鏡頭偵測啟用時，若車輛處於泊車狀態，哨兵模式將使用車輛外部鏡頭和車輛感測器偵測安全事件。若該功能停用，當偵測到實際威脅，車輛只會將短片儲存至 USB 磁碟機。若要調整設定，請輕觸控制 > 安全 > 哨兵模式 > 鏡頭偵測。

請參閱 [檢視錄製影片](#) 在第 138 頁，了解關於查看哨兵模式素材的詳細資訊。

注：當內部儲存空間用盡時，新錄影將覆寫舊錄影。



錄製影片 USB 磁碟機要求

注：視乎製造日期和車輛配置，你的車輛可能不具備在 USB 磁碟機上格式化和儲存影片片段的能力。

部分功能需要你使用符合以下要求的 USB 磁碟機（例如行車記錄儀、哨兵模式）：

- 最小儲存容量為 64 GB。請使用閒置儲存容量儘可能大的 USB 磁碟機。影片素材可能會佔用大量空間。
- 持續寫入速度最少為 4 MB/s。請注意，持續寫入速度不同於最高寫入速度。
- 兼容 USB 2.0。如使用 USB 3.0 磁碟機，磁碟機亦必須支援 USB 2.0。
- 已正確格式化（自動或手動 [在第 頁 138](#)）。

注：在部分市場區域，你可以在 <http://www.tesla.com> 上購買建議的 USB 磁碟機。

自動格式化 USB 磁碟機

將 USB 磁碟機插入支援格式化、儲存和查看影片素材功能的前 USB 連接埠（請參閱 [內部電子裝置 在第 頁 10](#)）。然後，輕觸控制 > 安全 > 格式化 USB 裝置。此操作會自動將 USB 磁碟機格式化為 exFAT，並建立 TeslaCam 資料夾。USB 磁碟機現在已預備好錄製和儲存影片素材。

只有當 USB 磁碟機（一個或以下的分割區）插入前 USB 連接埠時，才可使用格式化 USB 磁碟機。選擇格式化 USB 磁碟機會清除 USB 磁碟機上的全部現有內容。在使用此功能之前，請將任何要保留的內容移至其他裝置。

手動格式化 USB 磁碟機

如 Model X 無法格式化 USB 磁碟機，則使用電腦來格式化：

1. 將 USB 磁碟機格式化為 exFAT、MS-DOS FAT（適用於 Mac）、ext3 或 ext4（目前不支援 NTFS 格式）。
2. 建立名為 TeslaCam 的根目錄資料夾。你可為行車記錄儀、哨兵模式、和音訊檔案使用同一個 USB 磁碟機，但必須在 exFAT USB 磁碟機上建立單獨的分割區或資料夾。
3. 格式化後，請將 USB 磁碟機插入手飾箱 USB 連接埠（如配備），否則請使用中控台前方的 USB 連接埠。請勿使用後 USB 連接埠，因為該連接埠僅可用於為裝置充電。Model X 可能需要幾秒鐘才能識別 USB 磁碟機。
4. 系統識別快閃磁碟機後，請確保行車記錄儀和哨兵模式的圖示均顯示在觸控式螢幕頂部後顯示。Model X 現已準備好錄製影片。

注：你亦可能需要先透過輕觸控制 > 安全 > 哨兵模式來啟用哨兵模式（如配備）。

檢視錄製影片

當素材儲存後，你可以透過電腦查看短片。

若 USB 磁碟機的儲存空間不足，將無法再儲存影片。為防止 USB 磁碟機變滿，請定期將已儲存的影片移至另一部裝置，然後將其從 USB 磁碟機中刪除。

啟用後，行車記錄儀和哨兵模式會以固定的時長錄製素材。除非你儲存，否則素材會不斷覆寫。你必須儲存所需素材才能查看，否則素材將被清除和覆寫。有關儲存素材的資訊，請參閱 [哨兵模式 在第 頁 136](#) 和 [Dashcam 在第 頁 135](#)。每段儲存的短片會錄製四段影片，分別來自一個鏡頭（前、後、左和右）。

注：後方鏡頭錄影功能僅限約 2018 年 2 月之後生產的車輛提供。

在電腦上查看

將 USB 磁碟機插入電腦，然後前往 TeslaCam 資料夾。

TeslaCam 資料夾包括以下子資料夾：

- RecentClips：包含最多 60 分鐘的錄製內容。
- SavedClips：包含所有從 RecentClips 資料夾儲存和重新命名的錄製內容。
- SentryClips：包含所有哨兵模式安全事件的錄影。若 USB 磁碟機的儲存空間有限，系統便會刪除最舊的哨兵模式片段，以便為新的片段提供儲存空間。刪除後便無法取回。



溫度控制概觀

隨時可在觸控式螢幕的底部進行溫度控制。預設情況下，溫度控制設定為自動，這樣可保持最佳舒適度，唯在極端惡劣的天氣條件下除外。使用自動設定時，你調節駕駛室溫度後，系統將自動調節暖氣、空調、空氣分佈與風扇速度，以將駕駛室保持在你選定的溫度。

輕觸在觸控式螢幕底部的顯示溫度以存取主溫度控制畫面，便可調整溫度偏好設定。你可輕觸自動隨時恢復為自動設定。輕觸主溫度控制螢幕上的電源按鈕以將其開啟或關閉。如要快速存取常用控制項，可輕觸 < 或 > 以顯示溫度快顯視窗。

注：溫度控制系統由高壓電池供電。因此，長時間使用會縮短行車里程。



警告：為避免長期使用導致燙傷，患有末梢神經疾病或由於糖尿病、年齡、神經損傷或其他情況造成疼痛感知能力受限的人員應謹慎使用溫度控制系統與座椅加熱器。

調整溫度控制設定

注：透過語音指令，無需觸控即可輕鬆調整溫度偏好設定，例如開啟座椅加熱器或更改駕駛室溫度（請參閱 [語音指令](#) 在第 17 頁）。



操作溫度控制

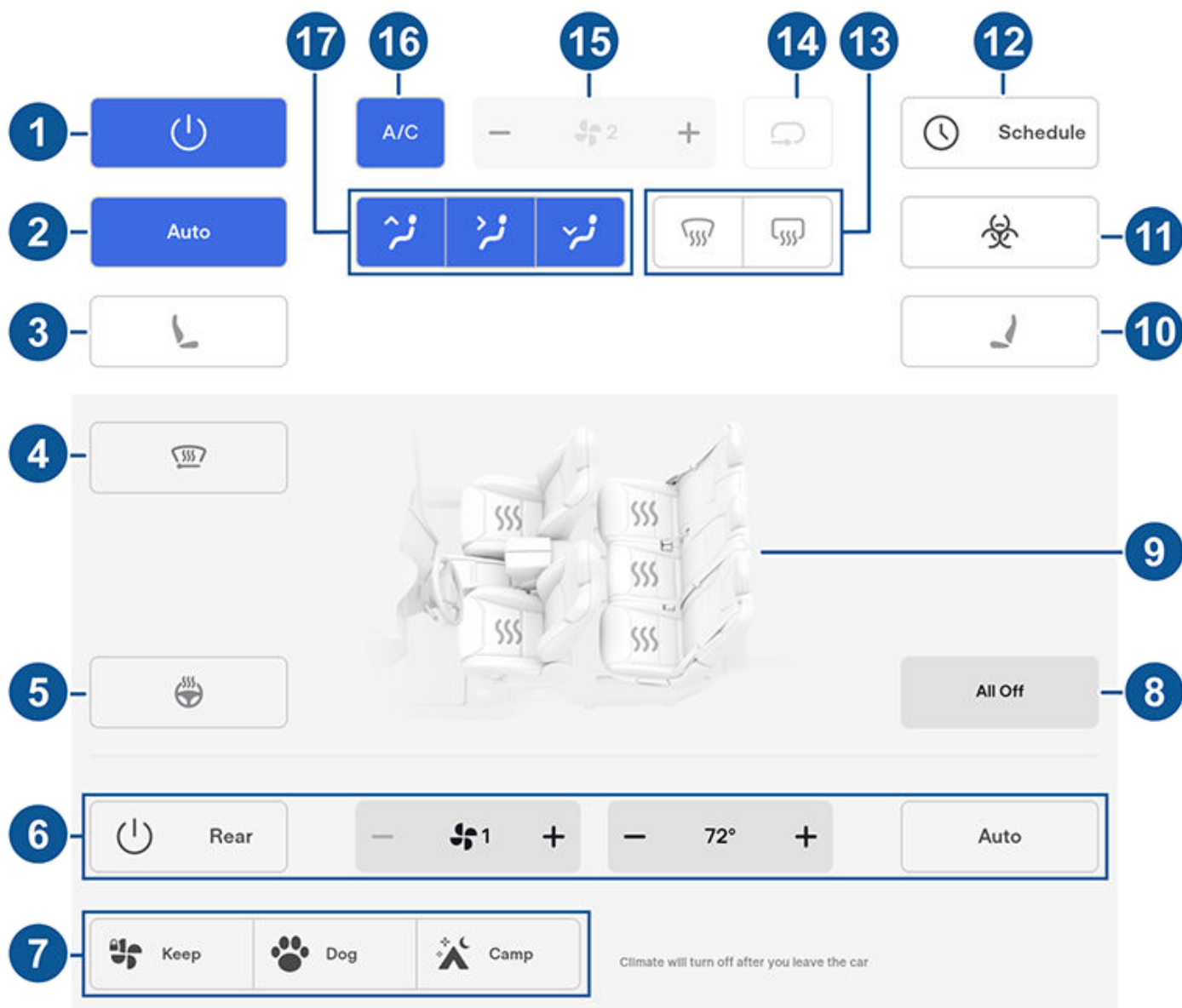

注：如要一按存取座椅加熱器和除霜器，你可以將這些控制項新增至我的應用程式。請參閱[自訂我的應用程式](#) 在第 頁 7。

1. 輕觸以開啟或關閉溫度控制系統。
2. 輕觸自動開啟或關閉自動設定。
3. 輕觸駕駛員側座椅圖示可為駕駛員調整座椅加熱器。座椅可以在從 3（最高）到 1（最低）的三個級別下運作。若要設定一按存取座椅加熱器，你可將此控制功能添加到觸控式螢幕的底部列（請參閱 [自訂我的應用程式](#) 在第 頁 7）。
4. 輕觸開啟水撥除霜器（如有配備）。水撥會在除霜 15 分鐘後自動關閉。
5. 輕觸以開啟或關閉方向盤的加熱器（如配備）。
6. 輕觸以調節後車廂的溫度設定。若設為自動，當前部溫度系統已開啟並檢測到乘客時，後部通風口便會自動打開。
7. 處於泊車檔時，系統會顯示這些設定，讓你即使已離開 Model X 也能保持溫度控制系統運作（請參閱 [保持溫度控制、寵物及露營](#) 在第 頁 142）。
8. 輕觸以關閉所有座椅加熱器。
9. 輕觸以調整前排和後排座椅的座椅加熱器。
10. 輕觸乘客側座椅圖示可為前排乘客調整座椅加熱器。座椅可以在從 3（最高）到 1（最低）的三個級別下運作。若要設定一按存取座椅加熱器，你可將此控制功能添加到觸控式螢幕的底部列（請參閱 [自訂我的應用程式](#) 在第 頁 7）。



11. 如你的 Model X 配備醫學級 HEPA（高效濾網）過濾器，則每當開啟溫度控制系統且空氣可從外面進入車廂（關閉環流）時，此過濾器都能確保車廂內有最優質的空氣。HEPA 過濾器能去除顆粒（包括污染物、過敏原、細菌、花粉、黴菌孢子和病毒），效果卓越。HEPA 過濾器與二次過濾系統均含有活性炭，可去除多種不同異味及氣體。啟用生物武器防禦模式後，車廂內部會產生正壓，可以將進入車輛的外部空氣量減至最低。
注：某些氣體，如一氧化碳，不能有效使用活性炭去除。
12. 當 Model X 處於泊車檔時，輕觸預定以設定你希望 Model X 每天預設電池和車廂溫度及/或在非高峰時段充電的時間，以準備好駕駛（請參閱 [已預定的預設溫度和充電](#) 在第 166 頁。）
13. 擋風玻璃除霜器使空氣流向擋風玻璃。輕觸一次為擋風玻璃除霧（圖示變為琥珀色）。再次輕觸即可為擋風玻璃除霜。輕觸第三次可關閉並復原送風、暖風與風扇至之前的設定。
14. 輕觸以控制車廂內部的空氣流動。外部空氣可以吸入 Model X，車廂內的空氣也可以環流。
15. 使用滑塊調節風扇速度。
注：調節風扇速度可能改變氣流吸入 Model X 方式的所選設定，以增加或減少氣流。
16. 輕觸以開啟或關閉空調系統。將其關閉會減少散熱，但可儲存能量。
注：由於 Model X 運行時與汽油動力車輛相較更為安靜，你可能會聽到空調壓縮機運作時的聲音。要讓噪音降至最低，可調低風扇速度。
17. 選擇空氣流入前駕駛室的位置（擋風玻璃、面部位置或腳部位置通風口）。你可以選擇一個或多個通風口。



操作溫度控制

溫度彈出式視窗

輕觸觸控式螢幕底部的溫度箭咀以顯示彈出式視窗，以便輕鬆存取部分最常用的溫度控制：

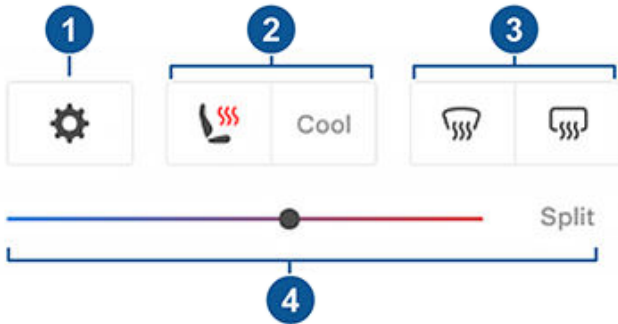

注：如要一按存取座椅加熱器和除霜器，你可以將這些控制項新增至我的應用程式。請參閱[自訂我的應用程式](#)在[第 7 頁](#)。

1. 輕觸以存取主溫度控制畫面。
2. 啟用或停用加熱或冷卻座椅（如配備）。
3. 啟用或停用前或後擋風玻璃除霜器。
4. 拖移滑桿以更改車廂溫度。你亦可啟用溫度分開調校功能，讓駕駛員和前排乘客自訂其溫度偏好。前排乘客可輕觸觸控式螢幕底部或主溫度控制畫面上的溫度圖示進行調校。再次輕觸分開調校即可停用溫度分開調校功能。

保持溫度控制、寵物及露營

泊車後，保持溫度控制、寵物及露營設定可用於保持溫度控制系統正常運行，即便離開 Model X 或選擇留在車輛內也不受影響。在炎熱或寒冷的天氣狀況下，保持駕駛室溫度很重要時，因此這些設定很有用。例如，在炎熱的天氣將食品雜貨放於 Model X 內時，你可能需要使用保持溫度控制以防止變壞。

「寵物」專為你的寵物而設，讓車廂的溫度維持舒適，你同時可透過手機應用程式（此功能需要你的手機和車輛都連接到流動網絡）主動且經常查看車廂溫度。「寵物」生效時，觸控式螢幕會顯示目前的車廂溫度，讓路人知道你的寵物處於安全環境。此設定不適用於將人留在車上，而且只供短時間，你在車輛附近時使用，萬一無法再維持車廂內溫度時，你可以迅速返回車輛位置。

「露營」不但可以保持駕駛室溫度，還可以透過 USB 連接口和低壓插座為電子裝置供電。觸控式螢幕保持開啟，讓你可以播放音樂、瀏覽互聯網、在遊戲廳玩遊戲，或在 Tesla 劇場觀看節目。你還可以從已配對的電話控制媒體和溫度設定。「露營」非常適合留在車內時啟用，例如露營或陪伴兒童。啟用後，將停用哨兵模式和車輛警報系統。離開鎖定未啟用。

如要操作「保持溫度控制」、「寵物」及「露營」：

1. 確保在電量至少為 20% 時運作。
2. 啟用泊車。保持溫度控制、寵物和露營設定僅在 Model X 處於泊車狀態時可用。
3. 必要時請調整溫度設定。
4. 在溫度控制畫面輕觸保持溫度控制、寵物或露營。

注：你亦可使用手機應用程式，在溫度畫面上從灰色控制桿向上滑動，以控制寵物模式和露營模式。

溫度控制系統會嘗試維持車廂的溫度設定，直至你離開泊車檔或手動關閉系統。電池電量較低時，請避免使用「保持溫度控制」、「寵物模式」或「露營模式」。

如果「保留溫度控制開啟」、「寵物模式」或「露營模式」開啟，當電池電量降至 20% 以下時，Tesla 手機應用程式會嘗試持續向你發送通知，提醒你檢查任何留在 Model X 內的物品。

注：「保持溫度控制」、「寵物」或「露營」啟用時，將無法進行軟件更新。

注：啟用「保持溫度控制」、「寵物」或「露營」後，會自動禁用入侵感測器（如已裝配）。不過，可選擇覆寫此運行機制，保持啟用入侵感測器。如需實現此操作，在啟用保持溫度控制、寵物模式或露營模式後，請輕觸控制 > 安全 > 傾斜/侵入。但請注意：在啟用「保持溫度控制」、「寵物」或「露營」後，如仍保持入侵感測器運行，會引致因車廂內空氣流動而觸發警報。

警告：切勿將兒童單獨留在車內。

警告：查看當地的法律，看看是否有任何限制寵物無人看管的規定。

警告：你需要對你的狗隻或寵物的安全負責。切勿將它們長時間留在 Model X 內。持續監測車廂溫度及它們的健康狀況。如有必要，請確保你的手機有足夠的網絡覆蓋以及能夠迅速返回車輛的位置。

警告：在極少數情況下，溫度控制系統或會需要維修服務或無法按預期工作，萬一出現此情況，請不要使用「保留溫度控制開啟」、「寵物模式」及「露營模式」選項。切勿依賴車輛來保護寶貴的事物。

警告：你還可使用手機應用程式遙距調整和檢測溫度控制系統。不過，如使用流動電話應用程式關閉溫度控制系統，那麼「保持溫度控制」、「寵物」及「露營」亦會停止運行。

車廂過熱保護

車廂過熱保護可避免車廂在炎熱的天氣情況下過熱。雖然你不一定要在離開 Model X 時啟用溫度控制系統，但此功能可降低並保持車廂的溫度。這可以避免將車輛停泊在日照下後，車廂內變得太熱，讓你返回車廂時感到更舒適。離開車輛後，車廂過熱保護可能需要 15 分鐘才能啟用。此功能的目的是提高乘客的舒適度，同時避免影響車輛元件的可靠性。



如要啟用，輕觸控制 > 安全 > 車廂過熱保護並選擇：

- 開啟：當車廂溫度超過 40°C。自行設定溫度可能需要最新版本的流動應用程式。
- 關閉：停用車廂過熱保護。

你亦可透過手機應用程式輕觸溫度以遙距啟用車廂過熱保護。在底部選單上向上滑動並選擇車廂過熱保護下的設定（請參閱[手機應用程式](#)在[第 64](#)）。

車廂過熱保護會一直運作，直至你離開 Model X 後的 12 小時，或電池電量降至 20% 以下為止，以先到者為準。使用車廂過熱保護需要電池提供能量，這可能會降低續航里程。

注：若要啟用車廂過熱保護，必須關閉傾斜/侵入。

警告：即使已啟用車廂過熱保護，當發生自動關閉、極端外部環境或其他可能導致無法維持所選溫度的情況時，車內亦可能溫度過高。如果你經常遇到溫度超過所選溫度的情況，請聯絡 Tesla 服務中心。

警告：切勿將小童或寵物單獨留在車內。即使已啟用車廂過熱保護，當發生自動關閉或遇到外界極端溫度時，車內亦可能溫度過高。

溫度控制工作提示

- 使用手機應用程式開啟溫度控制系統時，它會在電量降至 20% 或兩小時後自動關閉。如要冷卻或加熱車廂更長時間，請為車輛充電並透過手機應用程式重新啟用溫度控制偏好。
- 為節省能源，請啟用續航模式（如配備）模式以限制溫度控制系統動力（請輕觸控制 > 腳踏和方向盤 > 里程模式）。駕駛室的加熱和製冷效能可能較低，但在寒冷天氣下，可使用座椅加熱器取暖。
- 倘覺溫度控制系統工作聲音過大，請手動降低風扇轉速。
- 除了冷卻內部，空調壓縮機也冷卻電池。因此，在炎熱的天氣下，即使將其關閉，空調壓縮機也可能開啟。這是正常現象，因系統優先冷卻電池，以確保其保持在最佳溫度範圍內，從而支援較長的使用壽命與最佳效能。
- 即使在不使用時，你也可能會聽到 Model X 發出刺耳的聲響或水循環的聲音。這些聲音是正常的，並且會在內部冷卻系統開啟以支援各種車輛功能（例如維持低壓電池及平衡高壓電池的溫度）時會出現。
- 為確保溫度控制系統有效運轉，請關閉所有車窗並確保擋風玻璃前的外部格柵上沒有冰、雪、樹葉與其他碎屑。
- 在非常潮濕的環境下，第一次打開空調時，擋風玻璃上產生一點霧氣是正常現象。
- 泊車時，Model X 下方形成一小灘水屬正常現象。除濕過程產生的多餘水份會排放在下方。

通風口

為引導 Model X 內的空氣流動方向，請向上、向下或左右撥動內部的通風口。

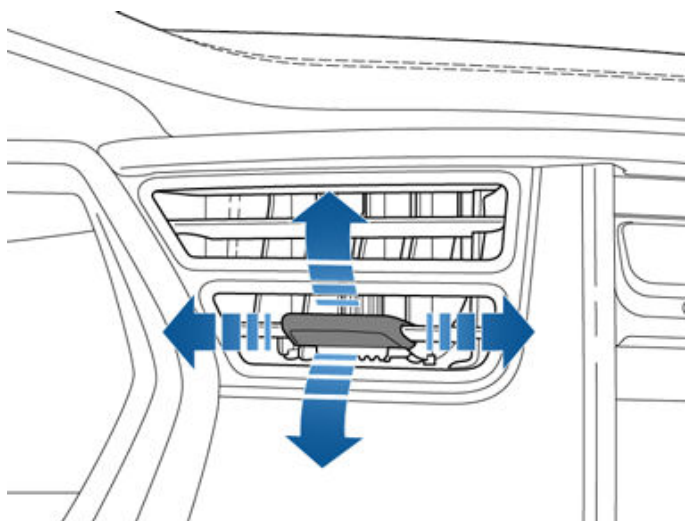

注：你可朝側窗撥動外側面部位置通風口，以幫助側窗除霜或除霧。

車廂空氣過濾器

Model X 設有一個或多個空氣過濾器，防止花粉、工業塵埃、道路灰塵與其他微粒透過通風孔進入車內。

注：車廂空氣過濾器需要定期更換。請參閱[車輛維修週期](#)在第 頁 170。



為確保 Model X 在寒冷惡劣天氣下依然提供頂級駕駛體驗，請遵循以下最佳對策。

駕駛前

當冰雪積聚於車上時，車門把手、車窗、後視鏡和水撥等活動零部件可能會凍結於原位。在駕駛前預熱車廂和電池有助達至最高行駛里數和最佳效能。請參考以下不同方法：

- 輕觸控制 > 預定（亦可在充電或溫度控制畫面上找到），設定你希望車輛準備就緒的時間（請參閱 [已預定的預設溫度和充電](#) 在第 頁 166）。
- 在手機應用程式中，前往溫度控制，自訂所需車廂溫度。系統也會按需要加熱高壓電池。
- 在手機應用程式中，導航至溫度控制 > 除霜，以融化擋風玻璃、車窗和後視鏡上的積雪、冰塊和霜。系統也會按需要加熱高壓電池。

注： Tesla 建議於出發前至少 30-45 分鐘啟動溫度設定（請參閱 [操作溫度控制](#) 在第 頁 139）。預備車輛所需時間取決於外部溫度和其他因素。車輛達到所需的預設溫度時，手機應用程式便會通知你。

充電口

若充電口門鎖凍結，充電線卡在充電口內，請輕觸控制 > 維修服務 > 充電口加熱。幾分鐘後，若這種方法無效，請嘗試手動釋放充電線。請參閱 [手動鬆開充電纜線](#) 在第 頁 164。

在極端寒冷天氣或結冰的情況下，充電口門鎖可能會凍結。如果你無法拔出或插入充電電纜，或由於門鎖凍結而導致車輛無法進行超級充電，請使用手機應用程式的為車輛除霜設定。這有助融化充電口門鎖上的冰，從而可以取下或插入充電電纜。

你亦可以透過使用預定設定（請參閱 [已預定的預設溫度和充電](#) 在第 頁 166）來防止充電口門鎖凍結。

注： 倘若充電連接埠門鎖已凍結，則插入時可能無法將充電線鎖定於適當位置，即使門鎖沒有接合，依然能以較低交流電功率充電。

充電

如透過行程策劃（如適用）導航至 Tesla 充電位置時，Model X 會預熱高壓電池，確保當你抵達充電站時，電池溫度理想並準備好充電。從而加快充電過程。請參閱（請參閱 [行程策劃](#) 在第 頁 151）。

注： 為達至最理想的電池溫度和充電條件，Tesla 建議使用「行程策劃」以最少 30-45 分鐘時間導航至一個充電地點。如駕駛至充電地點需時少於 30-45 分鐘，請考慮在駕駛前預熱電池（請參閱 [駕駛前](#) 在第 頁 145）。

車窗

在流動電話應用程式中，前往溫度控制，選取為車輛除霜有助融化擋風玻璃、車窗和後視鏡上的積雪和冰霜。

使用流動電話應用程式預約維修服務，讓 Tesla 為側車窗和後車窗（不包含前擋風玻璃）增加防水鍍膜塗層，而且僅需支付象徵式費用。

後視鏡

如果預期會在泊車時結冰，請關閉自動摺疊後視鏡。輕觸控制 > 車輛 > 自動摺疊。冰塊會阻礙外側的後視鏡摺疊或展開。

注： 外側後視鏡在預備車輛期間或啟動後除霜器時，因需要自動加熱。

水撥

倘若你預計泊車後會積雪或結冰，輕觸控制 > 維修服務 > 水撥維修模式。這會令水撥靠著擋風玻璃升起，從而在擋風玻璃結霜時為其除霜（請參閱 [水撥與清洗器](#) 在第 頁 80）。你亦可開啟水撥除霜器（如有配備）。請參閱 [操作溫度控制](#) 在第 頁 139。

輪胎和輪胎防滑鏈

使用冬季輪胎增加在下雪與結冰條件下的牽引力。請前往 Tesla 商店購買冬季輪胎（請參閱 [季節性輪胎類型](#) 在第 頁 175）。

在降雪或結冰天氣下駕駛時，輪胎防滑鏈可提供額外牽引力。請參考當地法規，了解在冬季是否建議或要求使用輪胎防滑鏈。更多資訊請參閱 [使用輪胎防滑鏈](#) 在第 頁 176。

車輛的輪胎壓力會在寒冷環境溫度下下降。若輪胎壓力監測系統指示燈出現，請在駕駛前為輪胎充氣。外部溫度每下降 6°C，輪胎將損失 1 個 PSI（請參閱 [輪胎保養與維護](#) 在第 頁 172）。適當的輪胎壓力有助保護輪胎免受坑窪影響，並在正確充氣時提高行車里數。

駕駛時

寒冷天氣下，由於駕駛過程、駕駛室及電池加熱均需要更多電力，因此會增加電力消耗。請遵循以下建議以減少電力消耗：

- 使用座椅加熱器保暖。座椅加熱器耗電量比駕駛室暖氣低。降低駕駛室溫度，並使用座椅加熱器可減少電力消耗（請參閱 [操作溫度控制](#) 在第 頁 139）。
- 請減低車速，並避免頻繁、過快加速。



寒冷天氣最佳對策

- 啟用續航模式（如配備），以自動限制溫度控制系統用於維持電池和駕駛室溫度的電力。里程模式亦會關閉經典車燈（如有配備），並調校前後摩打的扭矩分配，以提供最高的行車里數（請參閱 [獲得最大行車里程](#) 在第 167 頁）。

動能回收制動

倘若電池溫度過低，則會限制動能回收制動。持續駕駛，電池會發熱，並增加動能回收（請參閱 [動能回收制動](#) 在第 82 頁）。

注：如你預留足夠時間預設車輛，或在出發時間之前使用預定來預設 Model X，便可避免動能回收制動受限制（請參閱 [已預定的預設溫度和充電](#) 在第 166 頁）。

電池溫度低



當電池溫度過低而導致電池中部分電力不可用時，儀表板將出現一個藍色雪花圖示。不可用的電池電力部分在電池量表中以藍色顯示。動能回收制動、加速和充電速率可能會受到限制。電池充分加熱後，雪花圖標不再顯示。

駕駛後

不使用時，請保持 Model X 接通電源。這樣將使用充電系統而非電池本身，令電池恆溫（請參閱 [高壓電池資訊](#) 在第 160 頁）。

預定的預設溫度

處於泊車檔時，使用控制 > 預定設定（可在充電或溫度控制畫面上找到），設定你希望對 Model X 進行預設溫度的時間（請參閱 [已預定的預設溫度和充電](#) 在第 166 頁）。你亦可使用預定來防止充電口門鎖凍結。車輛會確定開始預設溫度的適當時間，並於你計劃的出發時間前，完成對車廂和電池的加熱。

除預定預設溫度外，Tesla 亦建議你預設充電，確保車輛電力充沛，順利完成行程。如果未將 Model X 連接電源，車輛只會在電池電量高於 20% 時預設溫度。

貯物

倘若長時間停泊 Model X，請將車輛插入充電器，以防丟失正常行駛里數，同時保持電池最佳溫度。車輛長時間插入充電器是絕對安全。

不使用時，Model X 自動進入睡眠模式，節省電力。請減少於應用程式檢查車輛狀態的次數，否則會自動啟動車輛並開始如常消耗電力。



為確保 Model X 在炎熱的環境狀況下依然提供頂級駕駛體驗，請遵循以下最佳對策。

駕駛前

你可透過以下幾個方法預設車廂溫度，做好駕駛準備，避免進入車廂時溫度過高：

- 透過調整通風口的風向，並開啟或關閉座椅加熱器，來預設車廂溫度。在流動電話應用程式中，前往溫度控制，自訂所需車廂溫度。
- 輕觸預定（可在「充電」或「溫度控制」畫面上找到），設定你希望車輛準備就緒可供駕駛的時間（請參閱 [已預定的預設溫度和充電](#) 在第 頁 166）。
- 啟用車廂過熱保護，防止車廂在炎熱的環境狀況下過熱。
- 在流動電話應用程式內前往控制以打開車窗。

注： Tesla 建議於出發前至少 30-45 分鐘啟動溫度設定（請參閱 [操作溫度控制](#) 在第 頁 139）。預備車輛所需時間取決於外部溫度和其他因素。車輛達到所需的預設溫度時，手機應用程式便會通知你。

駕駛後

在不使用 Model X 時保持插電狀態，尤其是使用預設功能或車廂過熱保護時。此操作會使用充電系統（而不是電池本身）來維持舒適的溫度（請參閱 [高壓電池資訊](#) 在第 頁 160）。此外，還有多種方法可盡量減少車廂溫度高的情況：

- 如有寵物或易腐爛的物品，離開車輛前（例如去辦事），請使用「寵物模式」讓車廂保持涼爽。更多資訊請參閱 [保持溫度控制、寵物及露營](#) 在第 頁 142。
- Tesla 建議在按下「泊車」前約 30 秒關閉冷氣，以減少車輛下方的積水。
- 將車輛停泊在陰涼處，有助降低電力消耗並保持較低的車廂溫度。
- 如必須在戶外陽光下泊車，請使用遮陽板（可在 Tesla 商店購買）。
- 泊車後，將 Model X 插電並預定充電。車輛會決定開始充電的適當時間，以便在非高峰時間完成充電。車廂和電池也會在你設定的出發時間前預設溫度。請參閱 [已預定的預設溫度和充電](#) 在第 頁 166 了解詳情。

充電

使用行程策劃或導航至超級充電站時，車輛會自動預設電池溫度以實現最有效的充電。在極端炎熱的情況下，你可能無法看到車輛正在預設電池溫度以前往超級充電站的訊息，但車輛仍在為充電作準備。

注： 為達至最理想的電池溫度和充電條件，Tesla 建議使用「行程策劃」以最少 30-45 分鐘時間導航至一個充電地點。如駕駛至充電地點需時少於 30-45 分鐘，請考慮在駕駛前預熱電池（請參閱 [駕駛前](#) 在第 頁 145）。

如果可能，即使在炎熱的天氣下，亦請在不使用車輛時將車輛插入充電站電源，尤其是在使用預設功能或車廂過熱保護的情況下。

貯物

倘若長時間停泊 Model X，請將車輛插入充電器，以防丟失正常行駛里數，同時保持電池最佳溫度。車輛長時間插入充電器是絕對安全。

不使用時，Model X 自動進入睡眠模式，節省電力。請減少於應用程式檢查車輛狀態的次數，否則會自動啟動車輛並開始如常消耗電力。

地圖概覽

觸控式螢幕會持續顯示地圖（Model X 換入倒車檔時除外。）

用手指與地圖互動：

- 要將地圖向任何方向移動，請以一隻手指按住並拖動。
- 要將地圖向任何方向旋轉，請以兩隻手指按住並拖動。
- 要放大或縮小地圖，請用兩指縮放。

注：當你旋轉或移動地圖時，你的當前位置將不再受到追蹤。訊息追蹤已停用會短暫顯示在地圖方向圖示旁，且該圖示會變成灰色。若要重新啟用追蹤，請輕觸地圖方向圖示並選擇北方在上或前方在上。

注：導航路線啟用時，地圖會自動放大和縮小。

如要更改地圖方向，請在以下選項之間切換：



北方向上：北向始終位於螢幕頂部。



前方在上：畫面上方永遠是你駕駛的方向。地圖會依你變更方向而旋轉。該圖示有一內置指南針，指出你正在行駛的方向。

注：導航前往目的地時輕觸此圖示會顯示路線概覽。



路線概覽在你導航前往目的地時可供查看，並會在你展開分路段導航清單時（向下滑動）顯示。當你透過向上滑動來收合分路段導航清單時，地圖將顯示你之前選擇的方向。

地圖顯示

當 Model X 處於泊車檔時，地圖會顯示以下圖示，讓你自訂地圖顯示的資料類型。如要在駕駛時存取這些圖示，輕觸地圖上的任何位置（圖示會在幾秒後消失）。



衛星圖像（如已配備 Premium 連線）。



交通狀況（如已配備 Premium 連線）。

地圖詳細資料（例如興趣點）。



在所需位置用手指按住，將別針放置在地圖上任何位置。放置別針或輕觸現有別針時，選擇的地點會置中顯示在地圖中央，並出現彈出畫面提供該地點的資訊。透過此彈出式視窗，你可導航至該位置，並將該位置新增或從最愛目的地的清單中移除（請參閱[住宅、公司和最愛目的地](#)在[第 150 頁](#)）。



充電位置。在地圖上顯示包含城市和附近相應充電站的彈出式清單。充電位置包括 Tesla 超級充電站、目的地充電站、第三方快速充電站，以及你先前使用過的公共充電站。請參閱[充電位置](#)在[第 150 頁](#)。輕觸彈出清單上的閃電圖示，以按照最大功率對充電站類型進行篩選。

注：在某些市場區域，顯示充電站時，第三方快速充電站也會以深灰色圖釘在地圖上顯示。

導航設定

注：可用的導航設定可能因地區和車輛配置而異。



開始導航至目的地後，輕觸 ... 時會顯示導航設定圖示。

注：亦可輕觸控制項 > 導航，存取導航設定。

輕觸導航設定圖示自訂導航系統，以配合你的偏好設定（可用設定視乎你所在市場區域和車輛配置而定）：

- 導航指南：輕觸語音即可啟用語音功能，令系統讀出導航指令。
- 輕觸 - 或 + 以提高或降低語音導航指示的音量。音量減小至零或輕觸喇叭圖示可使指示靜音。你亦可透過輕觸喇叭圖示將導航指示靜音/取消靜音。此音量僅適用於導航系統的語音音量。媒體播放器及電話的音量仍保持不變。
注：音量可視乎行駛速度和溫度設定自動進行調整。
注：已配對的手機進行通話時，導航指示會保持靜音。
- 啟用行程策劃（如你的市場區域可提供），按需要新增超級充電站。導航路線中新增了超級充電站停靠點，目的是盡量減少駕駛和充電時間（請參閱[行程策劃](#)在[第 151 頁](#)）。



- 啟用網上路線可自動避開繁忙交通，（請參閱 [網上路線 在第 頁 151](#)）。
- 輕觸避開收費站，自動規劃路線以避開收費站，如果可能。

導航前往目的地

若要導航至一個地點，請輕觸地圖角落處的搜尋列並輸入目的地，從你的手機傳送目的地，或使用語音指令（請參閱 [語音指令 在第 頁 17](#)）輸入地址、地標、商業單位等。若你選擇的目的地包含其他目的地（例如，機場的客運大樓），你亦可選擇一個次目的地。

輕觸搜尋列以查看其他選項：

- 當你放大地圖或拖曳到地圖的其他區域時，在出現提示時點選「搜尋此區域」，即可重新整理搜尋結果（如果你所在的地區提供此功能）。
- 選擇已儲存的住宅或公司地址（請參閱 [住宅、公司和最愛目的地 在第 頁 150](#)）。
- 選擇充電目的地（請參閱 [充電位置 在第 頁 150](#)）。
- 選擇最近的目的地（最近的目的地會顯示在清單最上方）。
- 選擇你已標示為最愛的目的地（請參閱 [住宅、公司和最愛目的地 在第 頁 150](#)）。
- 你想找就近餐廳時的熱門餐廳，或你想找鄰近景點時的熱門目的地（例如博物館和遊樂園）（請參閱 [鄰近景點和就近餐廳 在第 頁 150](#)）。

注： 授予 Tesla 手機應用程式的存取權限後，你可使用裝置上的「分享」功能從你的 iOS® 或 Android™ 裝置遠端啟動導航。

指定地點時，觸控式螢幕會縮小以提供你需要行駛的路線概覽，並顯示分路段導航清單。預計抵達時間、駕駛時間、以及哩數等，顯示於導航清單下方。請注意以下分路段導航清單的注意事項：

- 轉向清單上的電池圖示提供顯示圖，顯示抵達目的地時的估計剩餘電量，以及往返至目前位置後所剩餘的電量。請參閱 [預測能量使用情況 在第 頁 151](#)。
- 若須充電才可抵達目的地且行程策劃已啟用（你的市場區域提供此功能），導航路線會自動包含超級充電站停靠點（請參閱 [行程策劃 在第 頁 151](#)）。
- 若你沒有足夠電力抵達目的地，且路線中沒有超級充電站，系統會警示你需要充電才可抵達目的地。
- 每一步皆由距操縱的距離而定。
- 若要查看清單底部，請向上拖動清單。
- 輕觸清單頂部可最小化清單。

設定目的地後，搜尋列提供的選項讓你可以 Search Along Route，新增停靠點（請參閱 [在路線中新增停靠點 在第 頁 149](#)）。

導航時，地圖會追蹤你的位置並顯示你行程的目前路段。你可隨時透過向下滑動展開分路段導航清單或輕觸路線概覽圖示來顯示整個路線。

在分路段清單的下方，一個進度列顯示你與目的地或下一個停車地點的距離。若網上路線已啟用，進度列亦會顯示路線中的即時交通狀況（請參閱 [網上路線 在第 頁 151](#)）。

若要停止導航，輕觸分路段導航清單下方角落的取消。在建議的地點上向右滑動，或按住地點，可快速刪除近期的導航搜尋結果。

注： 若資料連線無法取得，車載地圖可讓你導航至任何目的地，但你必須輸入確切且完整的地址。

選取替代路線

視乎市場地區和車輛配置的不同，此功能未必可用於你的車輛。你的車輛必須已配備尊享網絡。

輸入目的地和一個停靠點後，地圖會顯示最多三條替代路線。這可讓你輕鬆比較每條路線的總行程時間和交通資料。若你沒有在逾時間內選擇偏好路線，系統便會自動選擇最快的路線。

在路線中新增停靠點

輸入目的地後，透過新增、刪除或重新排列停靠點來編輯路線。輕觸分路段導航清單底部的三個圓點以查看編輯路線的選項。



新增站點可讓你透過搜尋位置或新增「住宅」、「最近」或「我的最愛」目的地來新增停靠點。當你搜尋時，路線附近的地點會顯示繞道前往的時間。你亦可透過在地圖上輕觸任何別針並從彈出式視窗中選擇新增來加入停靠點。



編輯站點可讓你透過新增或刪除路線中的停靠點來設定複雜的行程。輕觸等號拖放停靠點以重新排列行程。

你亦可使用 Tesla 手機應用程式編輯路線（如果你的所在地區提供）。在 Tesla 手機應用程式中，前往位置 > 導航然後輸入目的地，輕觸編輯行程 > 新增站點以編輯路線，然後輕觸傳送至車輛以分享行程至你的車輛。

注： 要求 Tesla 手機應用程式 4.27.5 或更新版本。

鄰近景點和就近餐廳

注：功能可能不適用於所有市場區域和所有車輛設定。

除了導航到你選擇的目的地外，Model X 還可根據你是否想找就近餐廳或鄰近景點而提供附近地點的建議。在導航搜尋列，輕觸就近餐廳或鄰近景點。就近餐廳提供熱門餐廳建議清單，鄰近景點則提供熱門景點建議清單（例如博物館和遊樂園）。找到你感興趣的目的地後，輕觸導航以前往目的地。

此功能需要最新版本的導航地圖。如要下載，請將 Model X 連接至 Wi-Fi，並輕觸控制 > 軟件以檢查是否有可的更新（請參閱 [地圖更新](#) 在第 152 頁）。

住宅、公司和最愛目的地

如果經常駕駛至某個目的地，你可以將其新增為最愛項目，避免每次輸入地點名稱或地址。將目的地新增為「我的最愛」後，你可以輕觸導航搜尋列，然後輕觸我的最愛並從最愛目的地清單中選擇，輕鬆導航至該目的地。



若要將目的地加入我的最愛清單，請輕觸其在地圖上的別針，接著在出現的彈出式畫面中輕觸星形圖示。輸入名稱（或保留不動以接受預設名稱），接著輕觸新增至我的最愛。星形會變成實心，目的地會包含在最愛清單中。

若要刪除最近或最愛目的地，請在目的地清單上輕觸並短暫按住，直至出現 X 為止。然後輕觸 X 將其從清單中刪除。

住宅和公司位置也會在導航搜尋列下方顯示。輕觸以設定相應地點的地址。輸入地址後，請輕觸儲存為住宅地址或儲存為公司地址。接著只要輕觸這些捷徑即可導航至住宅或公司地址。

若要更改或刪除相應地址，請按住住宅或公司圖示。顯示的快顯讓你可以輸入一個新的地址並儲存為住宅地址或儲存為公司地址。儲存住宅或公司地址後，Model X 可能會在早上提示你導航至公司地點，並在夜晚提示你導航至住宅位置，並根據目前路況提供預計駕駛時間。請參閱。輕觸清除住宅地址或清除公司地址，將關聯的地址徹底移除。基於你的使用模式，Model X 可能會提示你儲存位置為「住宅」或「公司」。

基於安全因素，若你出售、轉讓擁有權或允許其他人駕駛 Model X，建議你刪除住宅和公司地址。你可個別刪除或執行重設出廠值以清除所有個人資料（輕觸控制 > 維修服務 > 出廠重設）。

充電位置

若要在地圖上顯示充電位置，輕觸地圖的搜尋列，然後輕觸充電。充電位置會在清單中顯示（最近的充電位置排在清單頂部），並會在地圖上以相應的別針表示。輕觸別針以顯示更多資訊、導航前往此地點或將其標示為最愛。

輕觸閃電圖示以指定你希望地圖包含的充電位置類型（根據預設，地圖僅顯示超級充電站）：



輕觸即可包括最高 25 kW 的低功率充電站，例如目的地充電位置。



輕觸即可包括 25 kW 至 75 kW 的中等功率充電站。



輕觸即可包括 75 kW 及以上的大功率充電站。

注：在某些市場區域，選擇顯示所有充電站時，第三方快速充電器也會以深灰色別針顯示。

充電位置別針會顯示有關位置的預計狀態。請輕觸別針以顯示詳細資訊。



該超級充電站正在營運，別針上顯示的數字表示到達時可用的超級充電站車位預計數量。

注：位於你目前導航路線上的超級充電站為黑色（若觸控式螢幕啟用夜間模式，則顯示為白色）。



超級充電站地點預測將有大量使用者。你可能需要等候充電。



該超級充電站地點的充電容量可能較少。



該超級充電站地點可能已關閉。



該超級充電站地點沒有相關資料可以提供，但應該正常運作。



該地點屬於目的地充電地點、第三方快速充電站，或你先前使用過的公共充電站。輕觸以顯示更多資訊，例如使用限制和可用的充電電流。

注：當地圖縮小且在一個區域中有一個以上的目的地充電地點可用時，別針會變成圓形並顯示站點數量。輕觸別針以放大。接著你可輕觸個別別針以取得特定地點的詳細資訊。

輕觸充電地點的別針以顯示彈出式視窗，然後你便可：

- 請確定其確切位置，以及與你目前位置的大約距離。
- 確定超級充電站對拖車是否友好。拖車友好型超級充電站包含的超級充電站車位可讓你在拖掛拖車時駛入充電。

注：若 Model X 處於拖頭模式（如配備），地圖將在清單中優先顯示拖車友好型超級充電站。

- 查看充電地點的便利設施，包含洗手間、餐廳、住宿、購物和 Wi-Fi。在超級充電站彈出式視窗中，輕觸便利設施圖示以搜尋周圍地區的相關便利設施。
- 輕觸箭咀圖示以導航至充電位置。

注：導航至超級充電站（或部分地區的第三方快速充電站）時，Model X 會預設電池溫度以預備充電。這樣可以確保以最佳電池溫度抵達，從而減少充電時間。在某些情況下（例如寒冷天氣），摩打和元件在加熱電池時發出聲音屬正常現象（請參閱 [充電](#) 在第 145 頁）。

- 查看超級充電站地點在一天中不同時間通常有多繁忙，以及相關的充電費用和超時佔用費（請參閱 [超級充電站費用](#) 在第 164 頁）。

預測能量使用情況

導航至目的地時，Model X 會協助你預估充電需求，方法是計算抵達目的地需要的剩餘電量。導航時，地圖會在轉向導航清單上的電池圖示旁顯示此計算值（請參閱 [導航前往目的地](#) 在第 149 頁）。當轉向導航清單收合時，請輕觸清單頂部以展開。

系統會根據駕駛方式（預測速度等）和環境因素（風速和風向、環境和預測溫度、空氣密度和濕度等），計算你預計將使用的電量。在你駕駛時，Model X 會不斷了解其使用的電量，從而持續改善準確度。Model X 根據個別車輛的駕駛風格預測電量使用情況。例如，如果你在一段時間內激進駕駛，系統在預測未來里數時將假設消耗量會更高。部分有助預測電力使用量的因素（例如預測溫度和風速）只在 Model X 連接互聯網時可用。

注：如果你購買二手 Tesla 車輛，建議你執行出廠重設（控制 > 維修服務 > 重設出廠設定），以儘量確保預測的電力使用量準確。

在整個路線中，Model X 會監控電源使用情況並更新行程結束時預計的剩餘電量。在以下情況下，分路段導航清單上會顯示彈出式視窗警告：

- 如果到達目的地前剩餘能量過低，則會顯示黃色警告，提醒你應低速行駛，節省電量。有關節省能量的技巧，請參閱 [獲得最大行車里程](#) 在第 167 頁。
- 當你必須為充電才能到達目的地時，會顯示紅色警告。

如需確定車輛電量是否足夠往返，請輕觸分路段導航清單上的電池圖示，顯示往返行程的用電量估算值。

網上路線

Model X 檢測即時交通狀況，並自動調節預計行駛時間及到達時間。若路況可能會延誤你預計抵達的時間且有其他替代路線可用，導航系統可能重新規劃你前往目的地的路線。若要拒絕備用路線，請輕觸觸控式螢幕上的重新規劃路線通知。你亦可指定必須至少節省多少分鐘才可重新規劃路線。如要開啟或關閉此功能，請輕觸控制 > 導航 > 網上路線。

行程策劃

行程策劃（如你所在的區域提供）協助你充滿信心地行駛更遠的路程。如果前往目的地需要中途充電，行程策劃會為你編排途經適當超級充電站的路線。行程策劃會選擇路線並提供充電時間以將駕駛與充電所需花費的時間降至最低。若要啟用行程策劃，請輕觸地圖的設定圖示（請參閱 [導航設定](#) 在第 148 頁），接著輕觸行程策劃。

行程策劃已啟用且需要充電才可抵達目的地時，轉向導航清單會包含超級充電站停靠點及各超級充電站的建議供電時間，以及你抵達超級充電站時的可用電量。

若要移除超級充電站停靠點並只顯示方向，輕觸分路段導航清單底部的移除所有充電站停靠點。若移除充電停靠點，分路段導航清單可能會顯示顯示警告，表示需要充電才可抵達目的地。若要將超級充電站停靠點重新加入至導航清單，請輕觸新增充電停靠點。

在超級充電站充電時，充電畫面會顯示駕駛至下個超級充電站停靠點或目的地的剩餘充電時間（若無需進一步充電）。若你的充電時間較短或較長，後續超級充電站點的充電時間也會相應調整。你亦可使用手機應用程式監控所需的剩餘充電時間。

注：使用行程策劃導航至超級充電站或部分地區的第三方快速充電站時，Model X 可能會分配能量以預熱電池至最佳電池溫度，以前往超級充電站或第三方快速充電站。這可減少充電時間（請參閱 [充電](#) 在第 145 頁）。



地圖與導航

若行程策劃預估你沒有足夠電力進行往返，且行程路線中沒有可用超級充電站，行程策劃會在分路段導航清單頂端顯示警示，通知你需要充電才可抵達目的地。

注：若你導航路線上有超級充電站停用，則行程策劃會顯示通知，並嘗試重新規劃路線前往其他超級充電站。

地圖更新

有更新地圖時，會透過 Wi-Fi 傳送至 Model X。若要確保你收到這些地圖，請定期將 Model X 連至 Wi-Fi 網絡（請參閱 [Wi-Fi 在第 頁 66](#)）。觸控式螢幕會顯示訊息，通知你要安裝新的地圖。

概覽

注： 媒體應用程式視乎市場區域、車輛設定、購買的選項和軟件版本而有所不同。部分所述應用程式可能無法在你所在市場區域使用，或可能由其他應用程式取代。

媒體播放器在觸控式螢幕上顯示，用於播放各種類型的媒體。你可向上拖動媒體播放器以將其展開（方便你瀏覽），向下拖動以將其最小化並只顯示小型播放器。方便的迷你播放器佔用觸控式螢幕的空間最少，顯示目前播放的內容，並僅提供基本功能，以及與目前播放內容相關的內容。

當你透過網頁瀏覽器播放音訊並將瀏覽器最小化時，Model X 將在背景繼續播放瀏覽器音訊。你可以透過媒體迷你播放器暫停或播放瀏覽器音訊。如果瀏覽器音訊播放前媒體已經在播放，暫停或停止播放器音頻會繼續播放之前的媒體。

只有在數據連接（例如 Wi-Fi 或 Premium 連接）可用時，才可使用串流服務。部分媒體服務可使用預設 Tesla 帳戶。其他則可能需要在首次使用時輸入帳戶憑證。

注： 你可透過下拉式清單中選擇來源，在媒體播放器畫面中更改來源，而無需啟動其他媒體應用程式。



電台：從可用電台列表中選擇，或輕觸數字鍵盤以將收音機直接調至特定頻率。輕觸向後或向前箭頭以移至前後頻率。



藍牙：從連接藍牙的手機或 USB 裝置播放音訊（請參閱 [在設備上播放媒體](#) 在第 154 頁）。

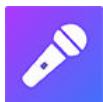

卡拉 OK（如配備）：一起唱不同歌曲（請參閱 [卡拉 OK](#) 在第 154 頁）。

注： 你可以顯示或隱藏任何媒體應用程式/來源。請參閱 [媒體設定](#) 在第 153 頁。

Model X 支援這些媒體應用，若你所在地區可用：

- Amazon Music
- Apple Music
- Apple Podcasts
- Audible
- LiveOne
- Spotify
- TuneIn
- YouTube Music

收聽互聯網廣播或音樂串流服務時，媒體播放器畫面上的可用的選項會根據你的收聽內容而變化。輕觸向後或向前箭咀以播放下一個或前一個可用電台、集數或曲目。你亦可使用駕駛軚盤上的左滾動按鈕播放下一個/上一個。

注： 你可以使用語音指令來調整媒體設定和偏好設定，例如音量控制、播放特定歌曲或切換媒體來源（請參閱 [語音指令](#) 在第 17 頁）。

音量控制

音量可透過以下方法控制：

- 向上或向下滾動 駕駛軚盤 左側的滾輪按鈕可分別提高或降低音量。這可調整媒體、語音指令和通話的音量。
- 音量可視乎行駛速度和溫度設定進行調整。
- 輕觸觸控式螢幕底角與喇叭圖示關聯的 <> 箭咀。
- 若要靜音，請按下左滾動按鈕。再次按下以取消靜音。
- 在通話期間按下左滾動按鈕會同時靜音聲音與麥克風。

媒體設定

注： 可用設定視乎市場區域而有所不同。此外，設定可能不適用於所有音訊來源。



按下媒體播放器搜尋列中的設定圖示，以存取音響設定。

你可以調整這些設定：

- 音調：拖移滑桿以任意調整重低音喇叭和五個頻段（低音、低音/中音、中音、中音/高音和高音）。如配備高級音訊，你可按照個人喜好拖動沉浸式音效滑桿來調整音效沉浸感級別，以加強音樂體驗。
- 平衡：拖動中央圓圈至 Model X 你希望聲音集中的位置。
- 選項：設定可選功能的偏好設定。例如，你可開啟 DJ 解說、露骨內容，並開啟或關閉允許從手機存取。
- 來源：顯示所有可用的媒體來源，以便你選擇是否要顯示或隱藏每個來源。你可隱藏從不使用的媒體來源。隱藏後，該媒體來源便不會在媒體播放器的下拉式清單中顯示，亦不會在輕觸應用程式啟動器時在應用程式托盤中顯示。你可以隨時返回此設定畫面，重新顯示隱藏的媒體來源。



搜尋音訊內容



輕觸媒體播放器的放大鏡圖示以搜尋特定歌曲、專輯、演出者、Podcast 或電台。你亦可使用語音指令進行免手持搜尋（請參閱 [語音指令](#) 在第 頁 17）。

卡拉 OK

注：根據車輛設定及市場區域，你的車輛可能不提供卡拉 OK。

瀏覽媒體播放器並選擇下拉選單，將媒體來源變更為卡拉 OK。你也可以在應用程式啟動器中將卡拉 OK 新增為應用程式。你可以瀏覽各種歌曲，並選擇要伴唱的歌曲。輕觸麥克風圖示以啟用或停用歌曲的主要人聲。如停用麥克風，則只會播放歌曲的樂器聲和背景和聲。輕觸歌詞圖示（位於麥克風圖示旁）以啟用或停用歌曲的歌詞。

警告：駕駛時切勿閱讀卡拉 OK 歌詞。你必須時刻注意道路和交通狀況。駕車時，卡拉 OK 歌詞僅供乘客使用。

最近播放和喜好項目

對於大部分來源內容，最近播放和喜好項目會在頂部顯示以方便存取。



若要加入最近播放的電台、podcast 或音訊檔案至你的最愛清單，請輕觸媒體播放器的最愛圖示。



若要將項目從最愛中移除，請輕觸突出顯示的最愛圖示。你也可以透過展開媒體播放器，以顯示適用來源內容類型的所有最愛項目來移除多個最愛項目。接著按住任何最愛項目。X 會顯示所有最愛項目，接著你可輕觸 X 以將其從最愛清單中移除。



你最近播放的選取項目會持續更新，因此你無須將其刪除。

注：你在 FM 廣播（如配備）上播放的選取項目不會顯示在最近播放清單中。

在設備上播放媒體

USB 快閃磁碟機

將快閃磁碟機插入前置 USB 連接埠（請參閱 [USB 連接埠](#) 在第 頁 10）。輕觸媒體播放器 > USB，然後輕觸所需資料夾的名稱。若要播放 USB 連接中的媒體，Model X 僅識別快閃磁碟機。若要播放來自其他類型裝置（例如 iPod）的媒體，你必須使用藍牙連接裝置（請參閱 [藍牙連接裝置](#) 在第 頁 154）。

注：媒體播放機支援 exFAT 格式的 USB 快閃磁碟機（目前不支援 NTFS）。

注：使用中控台前端的 USB 連接埠。置於中控台後部的 USB 連接口僅供充電使用。

藍牙連接裝置

將支援藍牙的裝置與 Model X 配對（請參閱 [藍牙](#) 在第 頁 67）以播放儲存的音訊檔案。選擇媒體播放器的電話來源，輕觸藍牙連線裝置的名稱，接著輕觸連接。



概覽

注：娛樂選項可能視乎市場區域、製造時間及車輛配置而異。



劇場：泊車時播放各種影片串流服務（例如 Netflix、YouTube、Hulu 等）。僅當 Model X 連接 WiFi 或配備 Premium 連接並且有流動網絡訊號時才可用。



遊戲廳：想玩遊戲？你可能需要利用 駕駛軀盤 按鈕、藍牙或 USB 控制器遊玩。請參閱[遊戲控制器](#) 在第 156 頁。



玩具箱：泊車後可在玩具箱中玩遊戲。



警告：請僅在 Model X 處於泊車檔時使用這些功能。駕駛時請持續注意路面與路況。駕駛時使用這些功能屬違法，而且非常危險。

注：您亦可使用語音指令存取這些功能（參閱 [語音指令](#) 在第 17 頁）。

玩具箱

你車輛的玩具箱包含一些有趣的功能。這裡列舉一些你能在「玩具箱」中找到的功能：

選取這些功能	要達到這些效果.....
007	你不再是一名「駕駛員」，而是「潛水員」！觸摸控制 > 懸掛 以變更深度。
Boombox	如 Model X 配備行人警示系統，可在泊車後透過車輛外部喇叭發出各種聲音，為行人帶來歡樂。請參閱 Boombox 在第 156 頁了解詳情。 注： 請先查核當地法律，確定是否可以在公共場所使用 Boombox。
排放	歡樂氣氛也可以從整人開始。選取你喜歡的排氣風格和目標座椅。時機一到，使用轉向訊號燈或按下左側滑輪，上演歡樂的惡作劇。如車輛有幸已配備行人警示系統，你也可選擇於車輛泊車後向外面廣播。但是等一下--趣味不止於此！使用流動應用程式執行遠端排放測試，輕觸並按住四個快速控制按鈕中的任意一個，選取放屁按鈕。
Model Xmas	將車輛停泊在外面，調高音量，調低車窗，享受節目。安排一場未來開場的幻彩派對，自訂樂曲，給你愛的人送去驚喜。
Ludicrous 速度 (僅限 P100D 車輛)	按住 Ludicrous 設定（輕觸控制 > 腳踏和方向盤 > 加速模式 > Ludicrous）約五秒。若要加速，輕觸加速！。若要在儀錶板上顯示電量與加速讀數，可輕觸滾動按鈕，直至顯示可用選項。然後滾動其滾動按鈕突出顯示讀數，然後再次按下滾動按鈕。
火星	地圖會顯示你的 Model X 猶如一架在火星地形行駛的越野車，關於你的 Tesla 方格會顯示 SpaceX 的星際太空船。
彩虹充電口	當 Model X 鎖上並充電中，連續十下快速按下流動連接插頭。好極了，啊？
彩虹路	想繼續？啟用自動輔助轉向時，快速朝自己拉動 Autopilot 自動輔助駕駛控制桿四次，即可到訪「彩虹路」。



劇場、遊戲廳和玩具箱

浪漫	雖然無法在車內燃起篝火，但我們推出的虛擬壁爐亦可烘托浪漫氣氛。響起音樂，與愛人共度浪漫時光！
畫板	發揮你的畫畫潛能。與我們分享你的作品！輕觸發佈，向 Tesla 提交作品以獲取評價。
TRAX	追尋夢想，成為世界著名的 DJ，永遠不晚。透過 TRAX，你可以將車輛變成個人專屬音樂工作坊。換入泊車檔後，選擇各種樂器和獨特的聲響，創作下一首熱門歌曲。不包含咪高峰和耳機。
解開生命之迷的答案、宇宙，以及其他	將車輛重新命名為 42（輕觸控制 > 軟件並輕觸車輛名稱）。注意新的名稱。
車輛著色器（如配備）	於觸控式螢幕上更改你的 Model X 顏色。輕觸車輛名稱旁邊的色板，自訂外側顏色、色調等。

Boombox

注： Boombox 僅適用於配備行人警示系統 (PWS) 的車輛。

注： 請先查核當地法律，確定是否可以在公共場所使用 Boombox。

若要使用 Boombox，當 Model X 處於泊車檔時，你可以透過行人警示系統喇叭向車外播放音訊。例如：

- 播放目前媒體。
- 使用擴音器播放你經過變聲處理的聲音。
- 按喇叭播放相容 USB 裝置中任意音訊的前五秒。

注： 若已在「溫度控制」中啟用「露營」模式，你可離開車輛，使用 Tesla 應用程式控制音量。

為 Boombox 準備一個 USB 磁碟機

按照以下步驟新增最多五個自訂 Boombox 音效：

1. 在電腦上，將 USB 磁碟機格式化為 exFAT、MS-DOS FAT（適用於 Mac）、ext3 或 ext4（目前不支援 NTFS 格式）。
2. 在 USB 磁碟機上建立一個名為 Boombox 的資料夾。
注： USB 磁碟機僅可包含一個資料夾。例如，不可與「行車記錄儀」共用一個 USB 磁碟機。
3. 新增 .wav 和 .mp3 音訊檔案至此資料夾。雖然你可於 USB 磁碟機中新增任何數量的檔案，但只能選取前五項（按字母順序列出）。檔案名稱（不限名稱長度）可以包含大寫或小寫字母字元 (a-z/A-Z)、數字 0-9、句號 (.)、連字符號 (-) 及底線 (_)。
4. 將 USB 磁碟機插入前 USB 連接埠。
5. 在 Boombox 下拉式選單中選擇音效，即可從 USB 磁碟機中選擇有關音效。

解除安裝遊戲

若要釋放車輛的車載儲存空間，解除安裝遊戲會有所幫助。若要解除安裝遊戲，請導覽至遊戲廳，選取你要解除安裝的遊戲，然後輕觸解除安裝。遊戲解除安裝後，必須先下載方可再次遊玩。

遊戲控制器

你可以將支援藍牙經典的控制器與 Model X 進行配對，步驟與配對手機相同（請參閱 [電話、日曆和網絡會議](#) 在第 頁 69）。配對成功後，控制器會自動連接車輛。連接成功後，你可以使用控制器玩你選擇的遊戲。Model X 最多可同時支援兩個藍牙裝置（如兩個控制器，或一部電話和一個控制器）。



對於約在 2021 年 11 月 1 日之前生產的車輛，你可以將兼容 USB 的遊戲控制器連接到車輛中控台的前置 USB 連接埠。對於約在 2021 年 11 月 1 日之後生產的車輛，你必須使用手飾箱 USB 連接埠。



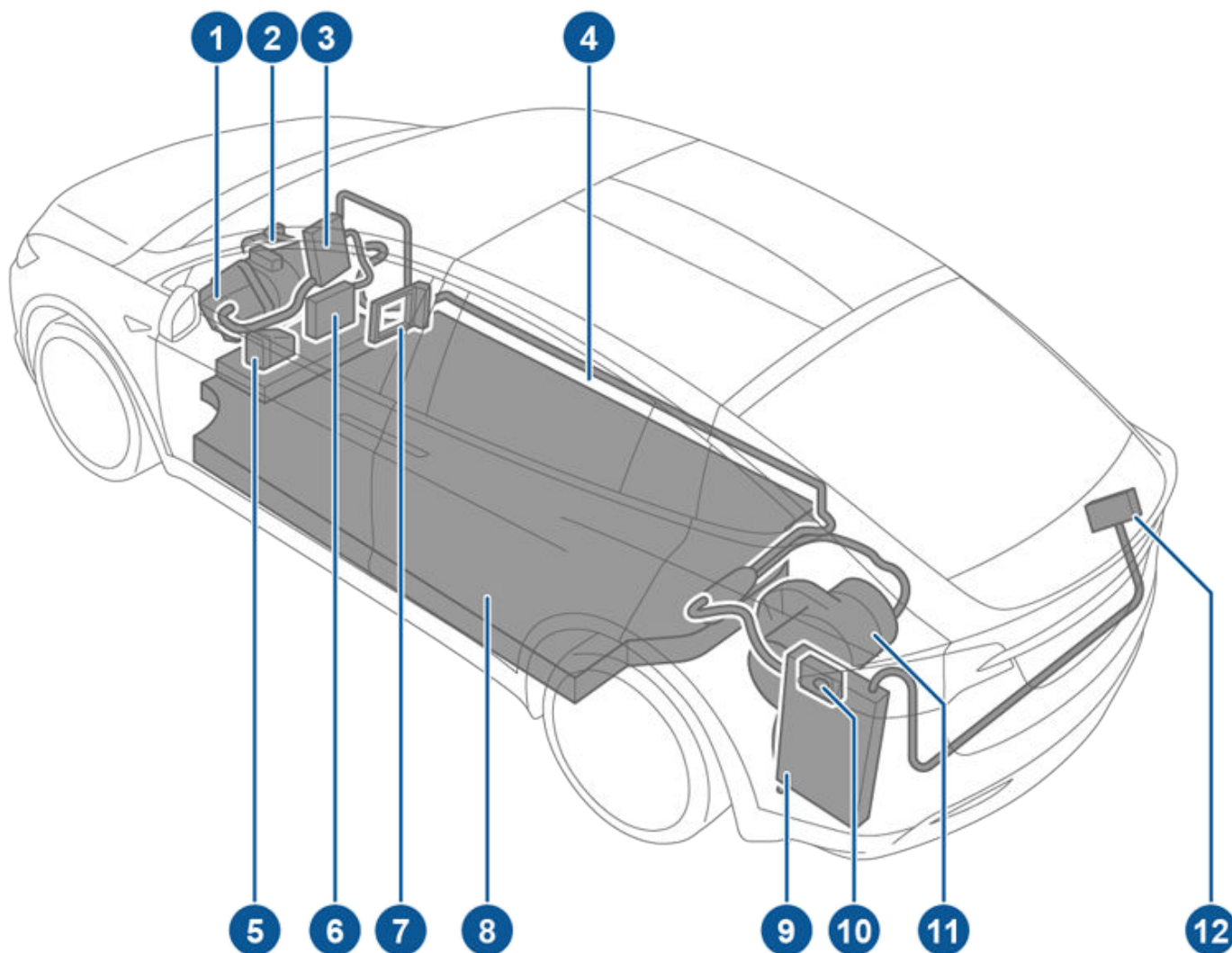

高壓元件



1. 前置摩打
2. 空調壓縮機
3. 前向式接線盒
4. 高壓纜線
5. 電池冷卻劑加熱器
6. 直流-直流轉換器
7. 車廂暖氣
8. 高壓電池
9. 車載充電器
10. 充電口
11. 後置摩打
12. 高壓纜線至後部供暖、通風及空調組件



-  **警告：** 高壓系統零件不得由車主自行維修。切勿擅自拆解、移除或更換高壓元件、纜線或連接器。高壓纜線通常標為橙色，以作識別。
-  **警告：** 閱讀並遵守 Model X 所附標籤上的所有指示。這些標籤提示均為保障你的安全。
-  **警告：** 意外發生火災時，請立即聯絡當地消防救援部門。

充電設備

你可以向 Tesla 購買 Model X 專用的充電設備。

如需了解適用於你所在地區的充電設備，請前往 <http://shop.tesla.com>。

- 安裝在車位的 Wall Connector 連接器是日常使用中為車輛充電的最快方式。
- 流動連接器可讓你插入最常用的電源插座充電。使用流動連接器時，請將智能轉接器（如須使用）連接至流動連接器，然後再將流動連接器順序插入電源插座和你的車輛。
- Tesla 亦銷售轉接器，方便你插入你所在地區最常用的公共充電站。在公共充電站，請先將轉接器連接至充電站的充電連接器，然後插入你的車輛。



高壓電池資訊

Model X 配有全球最精密的電池系統之一。保存高壓電池的最重要的方式是在不使用時保持車輛接通電源。如果你計劃數周內不駕駛 Model X，這一點尤為重要。

注：空轉及未通電時，車輛會定期使用電池電力進行系統檢測，必要時為低壓電池充電。

等到電池的電量較低再去充電有害無益。實際上，定期充電的電池工作狀態最佳。

注：若電池放電至 0%，其他元件可能受損或需要更換（例如低壓電池）。在該等情況下，你需要承擔維修和／或運輸費用支出。放電相關費用不在保養範圍之內，且不受《路邊援助政策》約束。

在多次使用諸如超級充電器等直流電快速充電後，電池的最快充電速度或會稍微下降。為確保最大續航距離及電池安全度，當電池過冷、電池即將充滿電，以及在耗用及老化情況下電池狀態有變時，電池的充電速率會下降。這些電池狀態的改變因電池的物理構造而成，隨著時間過去，或會增加使用超級充電器時所需總時間之外數分鐘的時間。你可透過使用行程策劃（如你的市場區域可提供），在駕駛前往超級充電站時加熱電池，盡量減少充電時間。更多資訊請參閱[行程策劃](#) 在第 頁 151。

電池保養

切勿讓電池完全放電。

即使 Model X 不行駛時，其電池也會非常緩慢地放電，以便為車載電子裝置供電。電池會按照每天 1% 的速度放電，但具體放電速度視乎環境因素（比如寒冷天氣）、車輛設定及你在觸控式螢幕上選取的設定，呈現出很大的差異。可能在某些情況下，你必須在很長一段時間內將 Model X 置於未通電狀態（例如，當你旅行時將車輛停放在機場內）。此類情況下，請記住 1% 放電率，從而保證電池有足夠電量。例如，在兩個星期（14 日）內，電池放電約 14%。

電池放電至 0% 可能會損壞車輛元件。為防止完全放電，當電量降至接近 0% 時，Model X 會進入低耗電模式。在此模式下，電池會停止支援車載電子裝置及輔助低壓電池。一旦進入低功耗模式，請立即將 Model X 接上電源，以免跨線跳接啟動車輛並更換低壓電池。

注：若 Model X 無反應，且無法解鎖、打開或充電，表示低壓電池可能已完全放電。如遇此情形，請嘗試跨線跳接低壓電池（請參閱[跨線跳接啟動](#) 在第 頁 202）。若車輛仍然無反應，請使用手機應用程式安排維修預約。

溫度限制

為獲得更好的長期性能，請避免讓 Model X 暴露於 60°C 以上或 -30°C 以下的環境溫度中連續超過 24 小時。

節能功能

Model X 具有節能功能，可減少 Model X 在不使用時顯示屏所消耗能量。新款車輛自動啓用該功能，以發揮最佳節能效果。但舊款車輛無法透過輕觸控制項 > 顯示屏 > 節能控制顯示屏所消耗電量。若要了解更多關於最大化里程和節能的資訊，請參閱[獲得最大行車里程](#) 在第 頁 167。

淹水車輛

Tesla 與任何車輛相同，若你的 Tesla 被洪水淹沒，遭遇極端天氣，或浸於水中（尤其是鹽水），請將其視為事故處置。更多資訊請參閱[淹水車輛指南](#) 在第 頁 204。

注：因水導致的損壞不在保養範圍內。

電池警告與注意事項



警告：高壓系統只能由經過訓練的技術人員進行維修。在任何情況下，均不得打開或擺弄電池。切勿擅自拆解、移除或更換高壓元件、纜線或連接器。高壓纜線通常標為橙色，以作識別。



警告：若電池電量跌至 0%，則須插入充電。若很長一段時間內保持未通電狀態，則可能無法充電或使用 Model X，除非跨線跳接啟動或更換低壓電池。在很長一段時間內將 Model X 置於未通電狀態也可能會導致電池永久性損壞。若在嘗試跨線跳接啟動低壓電池後仍無法為 Model X 充電，請預約維修服務。



警告：車主不得自行對電池進行維護。切勿拆卸冷卻液罐蓋，切勿加液。若儀錶板顯示低液位警告，請使用流動電話應用程式預約維修服務。



警告：請勿將電池用作固定電源，否則會導致保養政策失效。



打開充電口

充電口位於 Model X 左側，車門後方，屬於後尾燈組件的一部分。將 Model X 停泊好，以確保充電纜線可以輕鬆插入充電口。

當 Model X 處於泊車擋時，按下並放開 Tesla 充電纜線上的按鈕即可打開充電口蓋。



你亦可透過以下任何一種方式打開充電口蓋：

- 在觸控式螢幕上，輕觸充電口圖示（閃電）。
- 在觸控式螢幕上，前往控制 > 充電 > 打開充電口。
- 當 Model X 已解鎖且可辨識的鑰匙在附近時，按下。
- 在遙控車匙，按下後行李艙按鈕並保持 1-2 秒。
- 按下充電線上的按鈕以開啟充電口蓋。
- 使用語音指令開啟充電口（請參閱 [語音指令](#) 在第 頁 17）。你亦可使用語音指令關閉充電口，以及開始或停止充電。

注： 下圖僅供示範之用。視市場區域和生產日期而定，充電口可能會略有不同。

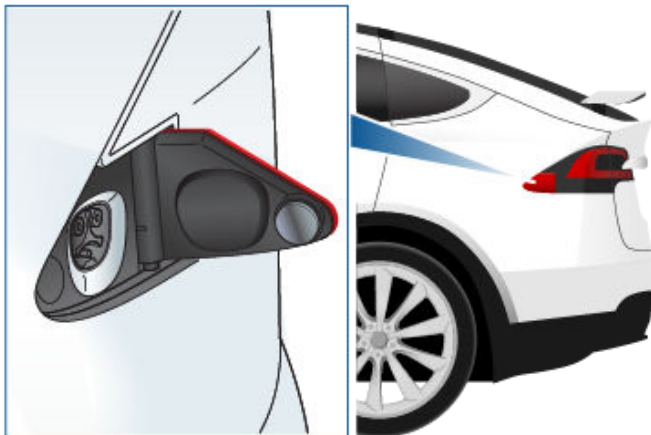

注： 打開充電口蓋時，充電口指示燈為白色。若在充電口蓋打開後的數分鐘內未將充電纜線插入充電口，充電口蓋將會關閉。若出現這種情況，請再次使用觸控式螢幕打開充電口蓋。

注： 在極端寒冷天氣或結冰的情況下，充電口門鎖可能會凍結。倘若無法取下或插入充電線，或由於門鎖被凍結而導致車輛無法進行超級充電，請使用 Tesla 手機應用程式預設車輛為 HI 約 30-45 分鐘（請務必使用手機應用程式預設車輛；透過觸控式螢幕將溫度設定為 HI 則無效）。這有助於融化充電口門鎖上的冰，從而可以取下或插入充電纜線。

警告： 切勿強行打開充電口蓋。

接通電源

如有需要，請使用觸控式螢幕變更充電限制與充電電流（參閱 [充電設定](#) 在第 頁 163）。

要在公共充電站充電，請將合適的轉接器插入車輛的充電口，然後將充電站的充電連接器連接到轉接器。隨附各市場區域適用的最常用轉接器。視你所用的充電設備而定，你可能需要使用充電設備上的控制來開始和停止充電。

如果使用的是行動連接器，請插入電源插座後，再插入 Model X。

將連接器對準充電口並完全插入。正確插入連接器後，在以下操作完成之後，充電將自動開始 Model X：

- 將連接器固定到位的門鎖已閉合；
- 切換到泊車（若其啟用其他駕駛模式）；
- 加熱或冷卻電池，如有需要。若電池需要加熱或冷卻，可能會注意到充電開始之前有一個延遲時間。

注： 每當 Model X 已接通電源但未能主動充電時，都會從充電設備上汲取能量，而不是使用電池內儲存的能量。例如，如果你已將 Model X 停泊好並接通電源，正坐在車內使用觸控式螢幕，此時 Model X 會從充電設備中汲取能量，而不是從電池。

然而，在部分情況下，當 Model X 已接通電源，但使用的能量非常少時，便可能會直接從電池中汲取能量。例如，如果你連續幾天將 Model X 接通電源但不使用它，便可能會逐漸從電池中直接汲取少量能量以支持車輛系統。

電池充分放電後，便會開始充電，直至再次達到充電上限。視乎你檢查的時間，電池可能仍未放電至足以觸發充電週期。因此，即使接通電源較長時間，仍可能略低於充電上限。此屬正常現象，而 Model X 放完電後會重新開始充電。或者，若要手動開始新的充電週期，請拔掉插頭，再重新插入 Model X。

警告： 充電纜線的連接器末端如果跌落到 Model X 上，會損壞車漆。

充電口指示燈

將充電線插入 Model X 後，請等待幾秒鐘，確認充電口燈開始閃爍綠光，表示車輛正在充電。若燈光為琥珀色或紅色，請在你離開前解決故障問題，以確保充電成功。

- 白色（或淺藍色）：充電口蓋開啟。Model X 準備充電，連接器未插入，或充電口門鎖解鎖，連接器準備移除。
- 藍色：已連接充電器，但是 Model X 未充電（例如，當排定的充電作用中）。
- 閃動藍色：Model X 正在與充電器通訊，但是尚未開始充電（例如，當你的車輛準備充電時）。

- 綠色閃爍正在充電。隨著 Model X 接近電量充滿，閃動的頻率會降低。
- 長亮綠色充電完成。
- 長亮黃色連接器未完全插入。將連接器與充電口重新對齊，然後完全插入。
- 黃色閃爍 Model X 充電電流降低（僅限交流充電）。
- 紅色：檢測到故障並已停止充電。檢查儀表板或觸控式螢幕，以查看警示。

充電狀態

充電口蓋打開時，儀錶板會顯示充電狀態。

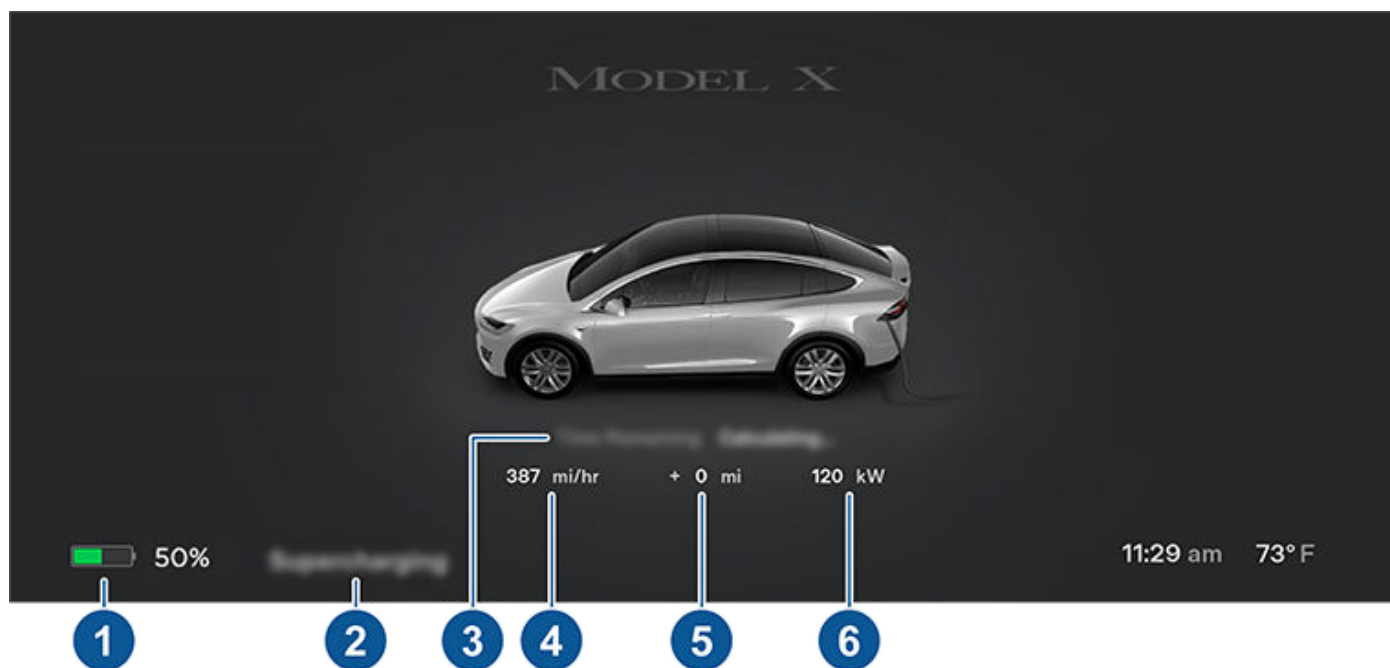

1. **行駛距離**：顯示總預估行駛距離或可用電量百分比（視乎你的顯示設定）。
注：要變更能量單位的顯示方式，請輕觸控制 > 顯示 > 能量顯示。
2. **充電狀態**：此處顯示充電狀態訊息（如超級充電進行中、預定充電）（請參閱 [已預定的預設溫度和充電](#) 在第 頁 166）。
3. **剩餘時間**：充電至你設定的限制所需的預估時間（請參閱 [充電設定](#) 在第 頁 163）。
注：充電至 100% 時，車輛可能會在顯示充電完成後繼續以低電量充電。這是可預期的操作。由於超出此點的額外能量較低，因此通常對繼續充電沒有好處。
4. **充電速率**：車輛目前的充電速度。
5. **獲取量**：充電完成時，估計能夠增加的行駛距離。
6. **充電**：充電器的目前功率。



3 如連接三相電源（如適用於你所在的區域），可用電流表示每相的電流並會顯示三相符號。

充電期間

在充電期間，充電口燈閃動綠光，儀表板顯示即時充電狀態。電量接近全滿時，綠色充電口閃光的頻率會降低。充電完成後，指示燈將停止閃爍並呈穩定綠色。

注：若 Model X 已上鎖，充電口燈不會亮起。

充電時，若充電口燈亮起紅色，說明檢測到故障。檢查儀表板或觸控式螢幕，以查看描述故障的警示。故障可能因斷電等情況而發生。若電源出現故障，電源恢復時將自動恢復充電。

注：在充電時聽到聲音屬正常現象。特別是在高電流下充電時，製冷壓縮機與風扇會按照需要進行工作，以保證電池冷卻。

注：空調性能一般不受充電的影響。然而，在某些情況下（例如，在高溫天氣下以高電流充電），出風口的空氣可能達不到預期製冷效果，儀錶板上會顯示一條訊息。這是正常現象，這可以確保電池在充電時溫度維持在最佳範圍內，從而維持電池的長壽命和最佳性能。

警告：當正在充電時，切勿將液體以高速（例如壓力清洗器）噴向充電口。否則可導致嚴重受傷或令車輛、充電器材或財物損毀。

停止充電

可以隨時斷開充電纜線或在觸控式螢幕上觸控停止充電以停止充電。

注：為防止他人擅自拔出充電纜線，充電纜線門鎖保持鎖定狀態。Model X 須處於解鎖狀態或可識別到車匙，方可斷開充電纜線。

如要斷開充電纜線：

1. 按住充電纜線把手上的按鈕鬆開門鎖。

注：你亦可透過觸控式螢幕或手機應用程式，使用鬆開門鎖，或按住遙控鑰匙的後行李艙按鈕。如你的車輛配備電動充電口，你可按下充電口左側的按鈕鬆開門鎖。

2. 從充電口中拉出連接器。

若充電線因氣溫關係在插入後凍結卡住，請輕觸控制 > 維修服務 > 充電口加熱。將加熱充電口最長兩小時，融化凍結的充電線。

注：你亦可透過以下任何一種方式關上充電口蓋：

- 在觸控式螢幕上，輕觸車輛狀態概覽上的充電口圖示（閃電）。
- 在觸控式螢幕上，前往控制 > 充電 > 關閉充電口。
- 使用語音指令關上充電口蓋（請參閱語音指令 在第 頁 17）。

如要在公共充電站使用轉接器時斷開充電纜線：

1. 解鎖 Model X。
2. 請用一隻手握住公共充電把手，並用另一隻手握住轉接器，按住公共充電把手上的按鈕並將其向外拉，同時移除把手和轉接器。
注：如果充電站把手與轉接器分離，使轉接器留在 Model X 中，請使用觸控式螢幕解鎖充電口。
3. 再次按住充電把手按鈕，將轉接器從公共充電把手上鬆開。

注：你亦可透過以下任何一種方式關上充電口蓋：

- 在觸控式螢幕上，輕觸車輛狀態概覽上的充電口圖示（閃電）。
- 在觸控式螢幕上，前往控制 > 充電 > 關閉充電口。
- 使用語音指令關上充電口蓋（請參閱語音指令 在第 頁 17）。

警告：Tesla 強烈建議你不在使用 Model X 時將其置於通電狀態，使電池保持的最佳充電量。

充電設定

當 Model X 處於泊車檔時，輕觸控制 > 充電以存取充電設定。你亦可輕觸觸控式螢幕上的充電圖示以存取充電設定。

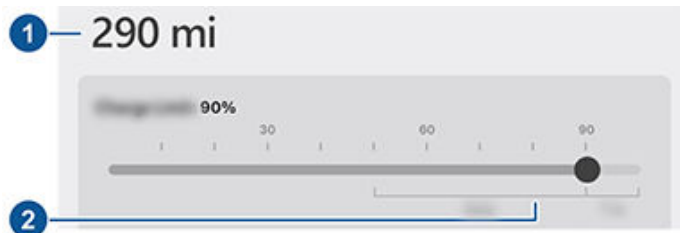

1. 行駛距離：顯示可用的總預估行駛距離。
2. 設定上限：將充電滑桿調整至所需充電水平。選擇的設定適用於當前與計劃的充電期。



充電說明

注： Tesla 建議在每日使用時將電池的充滿電的上限設定為 90% 以下，僅在長途行程有需要時才充電至 100%。

注： 電池的部分圖像會顯示藍色。這表明電池中儲存的部分能量因電池太冷而無法使用。這屬於正常現象，無需擔心。電池變熱後，藍色部分便不再顯示。

將充電上限滑動超過日常建議充電上限，系統將跳出快顯選項，可暫時充電超過日常建議上限，僅限一次。這有助於長途旅行，選擇後，系統將重設為之前的充電上限。

你可以進一步調整充電設定：

- 此位置的充電電流：電流自動設定為所連接充電纜線的最大可用電流，除非之前其已經被降低至較低水平。如有必要，請輕觸-或+變更電流（例如，若擔心家用線路在其他設備共用時會出現超載，你可能想要減少電流）。充電電流的水準設定不得超過來自所連接充電纜線的最大可用電流。變更電流時，Model X 會記住該位置。如日後在同一位置充電，則不需要再次變更。

在本地插座上使用流動連接器充電時，車輛可能會自動選擇預設充電電流。自訂此位置的充電電流或使用手機應用程式，即可將預設電流覆寫至更高設定。

注： 對於三相充電，可用電流表示每相的電流（最高可達 24A）。在充電過程中，右側的狀態標誌在顯示電流的前面顯示三相符號。

注： 如果 Model X 正在充電並檢測到輸入功率異常波動，充電電流會自動減少 25%。例如，16 amp 的電流會減少到 12 amp。當出現外部問題時（例如家用電線系統、插座、轉接器或電線無法達到其額定電流量），該自動電流減少增加了穩定性與安全性。作為預防措施，當 Model X 自動減少電流後，將儲存該充電位置所減少的電流。雖然你可以手動提高電流，但 Tesla 建議使用低電流充電，直至根本問題得以解決且充電位置可提供恆定功率。

- 打開充電口、解鎖充電口和停止充電：不充電時，輕觸打開充電口或解鎖充電口即可打開充電口或從充電口解鎖充電纜線。完成充電後使用停止充電。
- 預定：顯示預設溫度和充電預定。你可以為你儲存的住宅或公司地點，或你的當前地點，建立預設溫度或充電預定（請參閱 [已預定的預設溫度和充電](#) 在第 166 頁）。
- 超級充電：顯示超級充電站使用費、地點、開始充電時間，以及該次充電的預估費用（請參閱 [超級充電站費用](#) 在第 164 頁）。

注： 為減輕超級充電站因使用量過高而出現的擁擠，如未有使用行程策劃（如你的市場區域可提供）時，你的最大充電量可能會被限制為 80%。請參閱 [行程策劃](#) 在第 151 頁）。

超級充電站費用

當在 Tesla 超級充電站充電時，有關充電工作階段的資訊會顯示在充電畫面的下方。包括位置、充電開始時間，以及該次充電的預估費用。當你停止超級充電，此次充電的預估費用即會顯示，直至新一次超級充電開始。如可免費充電，預估費用顯示為零。

注： 預估費用可能無法反映每次超級充電的最終價格。可在你的 Tesla 帳戶中找到每次超級充電的最終價格。

當在 Tesla 超級充電站充電時，可能需要支付佔用費。佔用費用於促使駕駛者於充電完成後從超級充電站移開車輛。只有當超級充電站的一半或以上超級充電器被佔用時，佔用費方可生效。Tesla 手機應用程式會於充電即將完成時通知你，並於充電完成時再次通知你。如產生佔用費，將會另行發送通知。若你在充電完成後五分鐘內移走車輛，超時佔用費不會生效。

登入你的 Tesla 帳戶檢視有關超級充電站充電的費用與詳細資訊追蹤剩餘免費超充積分，並設定付款方式，然後付款。儲存付款方式之後，費用將自動從你的帳戶中扣除。

手動鬆開充電纜線

倘無法透過常用方法（利用充電把手鬆開按鈕、觸控式螢幕或手機應用程式）從充電口處鬆開充電纜線，請嘗試按住遙控鑰匙上的後行李艙按鈕並保持 1-2 秒。如果仍無法鬆開，請按照以下步驟謹慎操作：

1. 進入觸控式螢幕上的充電介面，確保 Model X 未主動充電。必要時，輕觸停止充電。
2. 打開後行李艙。
3. 向下拉充電口分離拉索，解鎖充電纜線。



警告： 切勿在從充電口中拔出充電纜線的同時拉出分離拉索。嘗試拔出充電纜線之前，務必先拉出分離拉索。否則會引致電擊及嚴重受傷。



注： 分離拉索可能嵌入在飾件開孔中。

4. 從充電口中拉出充電纜線。

⚠ 警告： 只有在無法使用常用方法鬆開充電電纜的情況下才使用分離拉索。連續使用可能會損壞分離拉索或充電設備。

⚠ 警告： 請勿在車輛充電時或露出橙色高壓導線的情況下執行本流程。否則會引致電擊及嚴重受傷或車輛受損。如不確定如何安全執行本程序，請聯絡你最近的服務中心。

充電最佳做法

- 避免電池電量過低（當電池剩餘電量降至 20% 或以下時，電池圖示會變為黃色）。
- 請參閱車輛觸控式螢幕（前往控制 > 充電）或手機應用程式（輕觸充電圖標）上的資料，了解建議的日常和行程充電上限。
- 為車輛插電後，請確認充電口燈光開始閃爍綠色（表示 Model X 正在充電），然後再離開。若 Model X 幾秒鐘後未開始充電，插頭可能未完全插入充電口，或者某種問題導致充電無法進行。請檢查觸控式螢幕是否顯示警告，從中了解更多資訊。

注： 若充電口燈光開始閃爍琥珀色，表示 Model X 正在以弱電流充電。若充電口燈光常亮藍色，表示充電器已連接，但是車輛未充電（例如，已預定充電時）。請參閱 [充電口指示燈](#) 在 [第 162 頁](#) 了解詳情。

快速充電技巧：

- 在導航搜尋列中篩選三條閃電圖示，即可找到快速充電站。

- 導航至快速充電站以預設高壓電池溫度。最佳電池溫度有助加快充電速度。
- 一般而言，電池電量較低時充電速度會更快。
注： 你有責任隨時監察車輛電量。不要等到車輛完全沒電才插上充電器。請務必確保你有足夠的電量以安全到達充電站。
- 在超級充電站，請與其他車輛保持距離，因為相鄰的車位可能會共用電力。



已預定的預設溫度和充電

為 Model X 預定預設溫度和充電。你可以預定預設溫度，協助提高車輛的充電效率，或者在出發前準備 Model X。

注：你亦可從「溫度控制」螢幕、「充電」視窗及 Tesla 手機應用程式 (v4.34.5 或更高版本) 使用預定功能。

Model X 將自動儲存你在各個地點建立的預定。當你選擇目前地點時，設定的預定只能在你大概回到相同的地理位置時使用。

注：預定充電不能使用快速充電器，包括 Tesla 超級充電站。當你使用快速充電器充電時，你建立的充電預定將被忽略。

建立預定

建立預設溫度和充電預定，指定你希望 Model X 進行預設溫度或充電的時間和日期。若要建立預定：

1. 請輕觸控制 > 預定。
2. 選擇你希望設定預定的地點。
 - 目前地點：你車輛的當前地點，基於你的 GPS 座標。
注：你須切換為泊車檔，方可為當前地點建立預定。
 - 住宅/公司：為住宅和公司儲存的地點。如果你尚未儲存住宅或公司，則無法選擇這些選項（請參閱 [住宅、公司和最愛目的地](#) 在第 150 頁）。
3. 請輕觸預設溫度，設定你希望對車輛進行預設溫度的時間和頻率。
4. 請輕觸充電，設定你希望開始和停止的時間及充電頻率。
5. 請選擇建立，以建立預定。

注：如果未切換每週重複，Model X 將執行一次預定。之後車輛將停用預定，直至手動重新啟用預定。

使用預定充電

當你建立或啟用預定的充電時，你可以插入電源為車輛充電。如果你預定的預設溫度或充電的時間較晚，Model X 將等待預設溫度或充電的時間到來。

當你的預定重疊時，如有必要，車輛會將時間最大化。例如：你預定 Model X 於上午 2 點至上午 3 點開始充電，但是於上午 2:30 至上午 5 點停止充電，則車輛會將兩個充電預定合併為一個，即從上午 2 點充電至上午 5 點。

當你指定結束於時間，但未指定開始於時間時，當你為車輛插入電源準備進行預定充電（你可能會聽到咔噠聲），車輛會短暫用電，以計算達到你設定的充電上限必要的充電開始時間。例如：你將結束於時間設定為上午 2 點，而車輛需要 2 小時來充電，以達到充電上限。若你插入電源的時間為晚上 9 點，Model X 會短暫用電，以計算開始時間並於凌晨 12 點開始充電。

若你指定開始於時間，但未指定結束於時間，車輛將在指定的時間開始充電，直至達到充電上限時停止。

某些情況下，預定充電會即刻開始。當 Model X 在以下情形插入電源，可能發生這種情況：

- 預定充電時段內。
- 預定充電開始後 6 小時內，若未指定結束於時間。
- 當距離下一次預定充電超過 18 小時並且不在同一天時。
- 當你未設定開始於時間，且剩餘時間不足以按照結束於時間達到充電上限時。

注：Model X 若你在預定充電的結束於時間之後 6 小時內為車輛插電，除非另有其他預定充電，否則不會自動開始充電。

你可以預定充電於計劃的出發時間結束，以降低能源成本，即使在某些不使用非高峰電價的市場區域亦可。例如，插入電源後便能立即充電，充電便可更快完成。這會讓電池冷卻至環境溫度，並在你出發時使用能源將電池加熱至正常工作溫度。因此，即使你無法使用非高峰電價充電，Tesla 仍建議將你的發出時間指定為預定的結束於時間，從而充電至計劃的出發時間，以節省能源消耗。

預設溫度

使用預設溫度預定你希望 Model X 做好駕駛前準備的時間。Model X 自動計算何時需要開始預設溫度。這可確保在出發時間之前預設車廂溫度和電池。

預設溫度預熱電池以提升性能，並確保車廂在你設定的出發時間溫度舒適。若你不預定預設溫度，如果電池溫度過低，Model X 僅會於充電前加熱電池，而不會準備車廂溫度。

注：如果未將 Model X 連接電源，車輛只會在電池電量高於 20% 時預設溫度。

預設溫度亦有助於增加下一行程的續航里數，因為當你開始駕駛時，經過預設溫度的車廂和電池耗電更少。當你駕駛配備熱泵的車輛時，預設溫度能減少能源消耗，因為電池中的熱能可用於駕駛途中為車廂供熱。



影響能源消耗的因素

行駛期間：

- 行駛速度提高。
- 環境狀況，例如寒冷或炎熱天氣及刮風天氣。
- 使用溫度控制加熱或冷卻車廂。
- 在上坡路上行駛：上坡行駛需要更多能源，並且會以更快的速度消耗里程。然而在下坡行駛時，車輛可透過動能回收制動來恢復其部分能量消耗（請參閱 [動能回收制動](#) 在第 頁 82）。
- 短程行駛或在時行時止的路上：啟動車輛時，將車廂和電池加熱至特定溫度需要消耗能源。短程行駛或在交通繁忙的路上行駛可能會增加車輛的平均能源消耗。
- 負載量大。
- 打開車窗。
- 沒有保養車輪和輪胎。
- 自訂設定或第三方配件（車頂或行李艙架、第三方車輪）。

泊車期間及未接通充電站電源期間：

- 預設車廂溫度或使用溫度控制。
- 車用娛樂資訊及溫度控制系統。
- 哨兵模式。
- Tesla 或第三方手機應用程式請求。

行車數里最大化的技巧

你可以同樣採用駕駛汽油車輛時為省油而養成的駕駛習慣使行車里程達至最大。如要獲得最大行車里程：

- 請減低車速，並避免頻繁、過快加速。考慮使用「舒適模式」（輕觸 控制 > 腳踏和轉向 > 加速模式）和「車速輔助」（請參閱 [車速輔助](#) 在第 頁 132），以協助控制加速和速度。
- 在安全的情況下，當車輛緩慢減速時，調整加速腳踏而非使用煞車腳踏。在 Model X 行駛期間，每當你鬆開加速腳踏時，動能回收制動都會降低車輛的速度，並將多餘能量回饋給電池（請參閱 [動能回收制動](#) 在第 頁 82）。
- 限制能量使用，如暖氣與空調。與使用溫度控制加熱車廂相比，使用座椅及駕駛軀盤加熱器（如有配備）保暖更為有效。
- 在為車輛充電的情況下，駕駛之前在手機應用程式上輕觸溫度 > 開啟並自訂偏好設定以預設車輛，確保車廂溫度舒適並為車窗除霜（如有需要）（請參閱 [手機應用程式](#) 在第 頁 64）。

- 輕觸預定（亦可在充電或溫度控制畫面上找到），設定你希望車輛準備就緒的時間（請參閱 [已預定的預設溫度和充電](#) 在第 頁 166）。
- 將停止模式設定為 暫停，令動能回收制動在低速行駛時發揮效用。
- 請確保車輪符合規格，保持輪胎處於建議充氣壓力下（請參閱 [輪胎保養與維護](#) 在第 頁 172），且在需要時旋轉（請參閱 [保養維修週期](#) 在第 頁 170）。
- 卸下任何不必要的貨物，減輕負載。
- 完全升起所有車窗。
- 開啟續航模式（如配備）（請參閱 [續航模式](#) 在第 頁 168）。
- 「哨兵模式」和「車廂過熱保護」等功能可能會影響里程。在不需要時停用有關功能。
- 為避免在車輛閒置時消耗過多能源，請在不使用車輛時保持電源連接。

在達至平穩前的頭幾個月，預計里程略有下降屬正常現象。視乎里程和電池年齡等因素而定，充滿電時的里程可能會隨時間而逐漸但自然地減少。Model X 會在罕見的情況下通知你因硬件問題導致過度電池退化或里程下降。

儀表板上的功率表提供有關能量使用的反饋。

續航保證

Model X 中顯示的行車里程是電池剩餘電量估計值，則基於 EPA 額定消耗。可能沒有將個人駕駛模式或外在條件考慮在內。儀錶板上顯示的行車里程消耗速度可能比實際行駛距離更快。如要查看以近期能量消耗計算的估計里程，請開啟能量應用程式以查看圖表。

注： 額定行車里程基於美國 EPA 額定消耗而定，這與其他司法管轄區宣傳和進行的測試有所不同。

車輛可持續監察電量水平以及與已知充電位置的距離。



輕觸導航搜尋列中的充電器可在充電器類型之間切換，包括超級充電站和目的地充電站。

倘若面臨超出已知充電位置里程範圍的風險，觸控式螢幕會顯示一條訊息，讓您有機會顯示里程範圍內的充電位置列表。從列表中選取一個充電位置，Model X 即會顯示導航說明，且逐步導航列表會顯示在到達充電目的地時預計留存的能量。

行程策劃（如適用於你的市場區域）會為你編排途經超級充電站的路線，儘量減少充電和駕駛時間。如要啟用，請輕觸控制 > 導航 > 行程策劃。



能量應用程式

使用能量應用程式檢視即時能量使用情況。消耗圖顯示 Model X 在過去 10、25 或 50 公里所消耗能量。

輕觸平均里程以顯示於過去 10、25 或 50 公里平均消耗能量的圖表。平均里數與能量使用資料可預測預計行車里數。輕觸即時里程僅顯示過去數個資料點所消耗能量的圖表。即時里程及能量使用資料可計算預計里程。

續航模式

續航模式（如配備）可透過限制溫度控制系統的功率並關閉品牌標誌燈來節省能量。如要開啟續航模式，輕觸控制 > 駕駛 > 續航模式。如果為全輪驅動的車輛開啟續航模式，亦可優化各摩打之間的扭力分配，以最大化里程。

節省能量

Model X 具有節能功能，可減少 Model X 在不使用時所消耗能量。新款車輛自動啓用該功能，以發揮最佳節能效果。但對於舊款車輛，可輕觸控制項 > 顯示屏 > 節能，選擇以下選項：

- 關閉 - Model X 只會在晚間自動切換至節能模式（晚上 10 點至早上 5 點）。閒置能量消耗可能會增加。
- 開啟 - 只要 Model X 處於閒置狀態，能源消耗即會大大減少。錶板及藍牙的啟動速度可能會變慢。
- 經常連接 - 處於節能狀態時，仍保留流動網絡連接。此時，手機應用程式可更快速連接 Model X，同時你可在進入車輛後立即使用網際網路。能量消耗輕微增加。



載入新軟件

Tesla 可以無線方式更新車輛軟件，不斷提供新功能。Tesla 建議你盡快在車輛上安裝軟件更新。為確保最快速可靠傳輸軟件更新，請盡可能將 Wi-Fi 打開並連接上。大多數情況下，你的車輛必須連接至 Wi-Fi 才能下載軟件更新（請參閱 [Wi-Fi 在第 頁 66](#)）。

下載與安裝新軟件

接收新更新有兩個步驟：下載軟件（需連接 Wi-Fi）及安裝。為方便起見，你可使用 Tesla 流動電話應用程式開始下載和安裝。

下載

當有軟件更新可供下載時，系統便會自動下載，並且在觸控式螢幕頂部顯示綠色箭咀。如果車輛未連接至 Wi-Fi，則會出現黃色下載圖示。雖然你可以在軟件更新下載期間駕駛，但如果車輛在中途失去 Wi-Fi 連接，下載程序便可能中斷。軟件更新下載完成並準備好安裝時，觸控式螢幕頂部會顯示時鐘圖示。

注：為確保最快速可靠下載軟件更新，請儘可能開啟並連接 Wi-Fi（請參閱 [Wi-Fi 在第 頁 66](#)）。

安裝

軟件安裝過程中，你無法駕駛車輛。如果已插入電源，車輛便會停止充電，直至安裝完成為止。若要開始安裝，請輕觸觸控式螢幕頂部的黃色時鐘圖示。輕觸立即安裝以立即展開安裝程序，或者輕觸設定為這個時間以選擇其他開始時間。在安裝更新前，你可隨時輕觸這個時鐘圖示來重新排定時間。如果在排定的更新時間你正在駕駛 Model X，則更新將取消，你需要重新排定更新。你亦可前往控制 > 軟件，以查看、下載和安裝軟件更新。如條件允許，請連接至 Wi-Fi 下載更新。

在「保留溫度控制開啟」、「寵物模式」或「露營模式」和「智能溫度預設」等特定功能使用期間，系統不會執行軟件更新。

注：如果「保持溫度」、「寵物模式」或「露營模式」已啟用，系統就不會安裝軟件更新（請參閱 [保持溫度控制、寵物及露營 在第 頁 142](#)）。

注：Tesla 還會視需要使用流動連接傳送軟件更新。

注：部分軟件更新需時 30 分鐘（甚至更長時間）才能完成。Model X 更新軟件時，必須處於泊車檔。



警告：軟件安裝時，請勿嘗試使用車輛。安裝時，包括某些安全系統及開關門窗在內的車輛功能可能會受到限制或停用，使用車輛可能會導致車輛損壞。

軟件更新偏好設定

Tesla 會根據各種因素確定如何、何時以及在何處向車輛傳送更新，而每個版本都會有不同的確定因素。你可在控制 > 軟件選擇希望何時接收適用於你車輛的更新。選擇進階（將顯示更多版本）以成為早期使用者，或選擇標準，等待其他人先行安裝（會顯示較少版本）。選擇進階不會讓你的車輛參加 Tesla 的優先試用計劃。

Tesla 不會因用戶要求獲得最新功能和改進而更新軟件。選取進階並持續連接至 Wi-Fi（請參閱 [Wi-Fi 在第 頁 66](#)）是快速接收最新軟件更新的最佳方法。

如果觸控式螢幕顯示訊息，提示軟件更新未成功完成，請等待下一次軟件更新部署至你的車輛。

注：軟件更新畫面將會安裝更新後關閉。請儘快安裝軟件更新。因未安裝軟件更新而導致的任何傷害不在車輛的保養範圍之內。未能或拒絕安裝更新可能會導致部分車輛功能變得無法使用、數碼媒體裝置可能變得不兼容。

注：在 Tesla 維修服務中，Tesla 可能會更新或重新安裝車輛軟件，這是正常診斷、維修和保養流程的一部分。

注：你無法恢復至此前軟件版本。

充電

如在軟件更新開始時 Model X 正在充電，則充電會停止。軟件更新完成後，充電將自動恢復。

查看發行說明

軟件更新完成後，請閱讀觸控式螢幕上顯示的發行說明，以了解變更或新功能。如要隨時查看有關車輛軟件目前版本的發行說明，請輕觸控制 > 軟件 > 發行說明。

Tesla 強烈建議你閱讀全部發行說明。其中可能載有 Model X 的重要安全資訊或操作說明。



車輛維修週期

Tesla 建議以下維護項目和週期（請遵循適用於你車輛的項目），以確保你的 Model X 的持續可靠性和效率。

有關車輛警報的更多資料，請參閱**疑難排解警報** 在第 頁 205。

- 每 4 年進行一次煞車油狀況檢查（必要時更換）*。
- 每 4 年更換一次空調乾燥劑包。
- 每 2 年更換一次車廂空氣過濾器。
- HEPA 過濾器和碳濾網每 3 年更換一次。
- 每年清潔和潤滑迫力鉗，或於冬季已撒鹽道路區域行駛 12,500 英里（20,000 km），亦需清潔和潤滑迫力鉗。
- 每 10,000 km 或胎面深度差為 1.5 mm 或以上時進行輪胎换位，以先到者為準。

*如果因拖車、下山或競技駕駛要大量使用煞車，尤其當車輛於炎熱且潮濕環境中使用時，可能需要更頻繁檢查或更換煞車油。

注： 打開電池冷卻液儲存缸造成的任何損壞均不在保養範圍內。

注： 以上週期基於典型駕駛行為和情景。視乎駕駛行為、使用情況、環境狀況等各種情況而定，上述維修項目的執行頻率可能會比指定的週期高或低。此外，上述清單不應視為完整清單，不包括易損件，如擋風玻璃水撥、煞車片、低壓電池、等。

注： 由非 Tesla 認證的技術人員進行保養或維修而造成的損壞或故障均不屬保養範圍。

如需詳細了解自助保養程序和相關資料，請參閱 <https://www.tesla.com/support/do-it-yourself-guides>。

預約維修

透過手機應用程式安排維修服務十分簡單。輕觸維修後，選擇所需的維修類型，然後按照手機應用程式中的指示進行操作。盡量提供更多詳情，以協助維修團隊更好地辨識問題原因，例如：

- 相片、錄音或影片。
- 問題發生的日期、時間和時區。
- 使用的國家/地區和位置。
- 車輛行駛的大概速度（如適用）。
- 環境狀況（雨、雪、寒冷等）。
- 道路名稱和道路類型（如適用）。
- 車道標記的質素（如適用）。
- 適用的車輛設定。
- 明確症狀。

前往 <https://www.tesla.com/support/service-visits> 進一步了解預約維修的資訊。

日檢

- 檢查錶板或手機應用程式上顯示的電池充電電量。
- 檢查每個輪胎的狀況與壓力（請參閱**輪胎保養與維護** 在第 頁 172）。
- 檢查所有外部燈、喇叭、轉向訊號燈、水撥與清洗器是否工作正常。
- 在觸控式螢幕或儀表板上檢查是否有任何意外的指示燈或車輛警告。
- 檢查制動的作業情況，包括泊車制動。

注： 由於 Model X 使用動能回收制動（請參閱**動能回收制動** 在第 頁 82），迫力皮的使用頻率通常低於傳統煞車系統。為避免積存鏽蝕，Tesla 建議經常踩下煞車腳踏，使用機械煞車，使迫力皮和迫力子變得乾燥。

- 檢查座椅安全帶運作情況（請參閱**座椅安全帶** 在第 頁 40）。
- 檢查 Model X 下方是否有異常漏液。若出現一小灘水（由空調系統的除濕過程造成）屬正常現象。
- 環顧 Model X 的外部並立即清除任何腐蝕性物質（如鳥糞、樹脂、瀝青斑、昆蟲屍體、工業粉塵等），以防止外側損壞（請參閱**清潔** 在第 頁 177）。

月檢

- 檢查擋風玻璃清洗器液位，如有必要，可將其注滿（請參閱**加注擋風玻璃清洗液** 在第 頁 180）。
- 檢查空調系統是否正常運作（請參閱**操作溫度控制** 在第 頁 139）。

注： 除了冷卻內部，空調壓縮機也冷卻電池。因此，在炎熱的天氣下，即使將其關閉，空調壓縮機也可能開啟。這是正常現象，因系統優先冷卻電池，以確保其保持在最佳溫度範圍內，從而支援較長的使用壽命與最佳效能。另外，即使在不使用時，你也可能會聽到 Model X 發出刺耳的聲響或水循環的聲音。這些聲音是正常的，並且會在內部冷卻系統開啟以支援各種車輛功能（例如維持低壓電池及平衡高壓電池的溫度）時會出現。

定期檢查

按需要執行以下檢查：

- 在塵土飛揚或污染嚴重的環境下駕駛時，車輛的散熱器會逐漸堵塞。這可能會影響空氣流動和暖氣/空調效能。使用手機應用程式預約維修服務。



- 鏡頭外殼內部的擋風玻璃內側（請參閱[鏡頭](#) 在第 頁 19）須定期清潔，以保持視線清晰及最佳鏡頭功能。若要檢查是否需要進行此種清潔，請輕觸控制 > 維修服務 > 保養，查看車輛的保養摘要。如需清潔，請使用手機應用程式預約維修服務。

保養摘要

你可以在車輛觸控式螢幕上導覽至控制 > 維修服務 > 保養，查看保養項目的當前狀態。

保養摘要會記錄最後一次執行常規保養項目（諸如擋風玻璃水撥片和過濾器）的時間，並提供何時應該再次保養的建議。你可以[自行保養](#)或向 Tesla 或獨立維修方尋求幫助。保養結束後，你可以在車輛觸控式螢幕上重設保養項目。Model X 收集時間戳記及相關資料（諸如當前哩數）並重設保養項目，以便下次提醒你。車輛維修歷史記錄將隨車保存，為你及未來車主提供關於之前所做維修服務之記錄。維修歷史記錄不受重設出廠設定影響。

注：雖然 Tesla 會視需要於維修到訪期間更新保養摘要，但是車主仍需負責保證該資料的準確性，尤其當透過獨立維修方或自己動手的方式對車輛進行過維修或保養時。

液體更換週期

電池冷卻劑和迫力油的液位必須由 Tesla 或專業汽車維修店負責檢查。請參閱維修手冊查看具體維修資訊。

- **電池冷卻劑：**在大多數情況下，你無需在車輛的使用壽命期間更換電池冷卻劑。

注：打開電池冷卻液儲存缸造成的任何損壞均不在保養範圍內。

- **迫力油：**切勿注滿迫力油。

軟件

更新軟件對確保車輛組件正常運作和使用壽命非常重要。你必須盡快安裝軟件更新。請參閱[軟件更新](#) 在第 頁 169。

在維修服務中，Tesla 可能會更新或重新安裝車輛軟件，作為正常診斷、維修和維護流程的一部分。

高壓安全

在 Model X 的設計與構造中，始終把安全放在首位。但是，請牢記以下預防措施，以保護自身免遭所有高壓系統內部的損傷風險：

- 閱讀並遵守 Model X 所附標籤上的所有指示。這些標籤提示均為保障你的安全。

- 高壓系統零件不得由車主自行維修。切勿擅自拆解、移除或更換高壓元件、纜線或連接器。高壓纜線標為橙色，以便識別。
- 若發生碰撞，請勿碰觸任何高壓接線、連接器或與其相接的元件。
- 意外發生火災時，請立即聯絡當地消防救援部門。

 **警告：**即使 Model X 未在充電，在車輛下方工作之前，也務必拔出充電纜線。

 **警告：**雙手與衣服須遠離冷卻風扇。即使 Model X 已關閉電源，部分風扇仍保持運作。

 **警告：**車輛使用的一些液體（電池酸液、電池冷卻劑、迫力油、擋風玻璃清洗器添加劑等）都具有毒性，應避免吸入、吞入或觸及裸露的傷口。為安全起見，請閱讀並遵循列印於儲液罐上的說明。



輪胎保養與維護

顯示輪胎壓力

你可透過使用左或右駕駛軟盤按鈕顯示車輛狀態（請參閱使用左側方向盤按鈕 在第 頁 73 或使用右側方向盤按鈕 在第 頁 74），以在儀表板上顯示輪胎壓力。車輛的路面視像會顯示上次測量輪胎壓力的時間，以及每個輪胎的壓力。若要選擇使用 Bar 或 PSI 顯示輪胎壓力，請輕觸控制 > 顯示 > 輪胎壓力。

此外，亦可透過 Tesla 手機應用程式查看輪胎壓力。

注：在視像顯示輪胎壓力值之前，你可能需要短暫駕駛。

保持輪胎壓力

為輪胎充氣，直至達到輪胎資訊標籤中規定之壓力，即有別於輪胎上列印的壓力。輪胎與負載資訊標籤位於中間門柱上，打開駕駛員側車門時可以看到。

牽引拖車時，請勿使用列於輪胎與負載資訊標籤上的輪胎壓力。否則，請參閱內牽引部分下的輪胎壓力（請參閱牽引與配件 在第 頁 99）。



若一個或多個輪胎充氣不足或充氣過量，錶板上的輪胎壓力指示燈即會發出警示。

調節輪胎壓力時，輪胎壓力指示燈不會立即熄滅。將輪胎充氣至推薦壓力後，必須以 25 km/h 以上的速度行駛一段時間，方可啟動輪胎壓力監測系統 (TPMS)，從而將輪胎壓力指示燈熄滅。

每當開啟 Model X 電源時，如果指示燈閃動一分鐘，則表明檢測到輪胎壓力監測系統存在故障（參閱輪胎壓力監測系統故障 在第 頁 175）。

注：車輛的輪胎壓力會在寒冷環境溫度下下降。若輪胎壓力監測系統指示燈出現，請在駕駛前為輪胎充氣。外部溫度每下降 6° C，輪胎將損失 1 個 PSI。適當的輪胎壓力有助保護輪胎免受坑窪影響，並在正確充氣時提高行車里數。



警告：充氣不足是最常見的輪胎故障原因，可能會使輪胎過熱，從而導致嚴重輪胎開裂、胎面分層或輪胎爆裂，結果令到車輛意外失控並增加受傷風險。充氣不足亦會縮短車輛的行車里數以及輪胎胎面的壽命。



警告：低輪胎壓力指示燈僅在輪胎低於正常駕駛條件下的建議閾值（如輪胎和負載資訊標籤上所示）時才會向你發出警告。當輪胎充氣不足時，系統不會根據負載向你發出警告。



警告：輪胎冷卻後，使用精確的壓力計檢查輪胎壓力。只需行駛約 1.6 公里即可充分預熱輪胎，從而影響輪胎壓力。車輛停放在陽光直射處或在炎熱天氣時，亦可能會影響輪胎壓力。若一定要檢查熱胎，預計壓力會升高。請勿為與推薦的冷胎壓力相符而釋放熱胎中的空氣。若熱胎壓力等於或者低於推薦的冷胎充氣壓力，則表明輪胎充氣嚴重不足。

檢查並調節輪胎壓力

當輪胎冷卻且 Model X 已靜止三小時以上時，請按照以下步驟操作：

1. 有關目標輪胎壓力，請參閱位於駕駛員側中央門柱上的「輪胎」資訊標籤。
2. 拆下氣門帽。
3. 用力將精確的輪胎壓力計按到氣門上，測量壓力。
4. 如有需要，可增加或減少空氣直至達到推薦壓力。
注：可按住氣門中央的金屬桿，然後放氣。
5. 用輪胎壓力計重新檢查壓力。
6. 必要時重複步驟 3 與 4，直至輪胎壓力正確。
7. 更換氣門帽，以防灰塵進入。定期檢查氣門是否存在損壞與洩漏。

檢查與保養輪胎

定期檢查胎面與胎壁是否存在任何變形（鼓起）、異物、切口或磨損跡象。



警告：如果輪胎損壞、過度磨損或充氣壓力不當，請勿駕駛 Model X。定期檢查輪胎的磨損情況，並確保無切口、鼓起或露出內層/簾線結構之跡象。此外，請注意輪胎內側肩部的磨損情況。



輪胎磨損

足夠的胎紋深度對於正常發揮輪胎效能十分重要。胎紋深度小於 3 毫米的輪胎在濕滑行駛條件下很容易打滑，不應使用。胎紋深度小於 4 毫米的輪胎在雪面及雪水上效能欠佳，不應在冬季行駛條件下使用。

Model X 的原裝輪胎帶有模壓在胎紋上的磨耗標識。當胎面磨損達到 2 mm 時，胎紋表面就開始出現此標識，同時在輪胎的整個寬度上產生連續的橡膠帶痕跡。為達到最佳效能和安全性，Tesla 建議在出現磨損指標之前更換輪胎。

為了改善車輛操控特性，並在潮濕環境下盡量減少打滑的情況，請將胎紋最多的輪胎安裝在車輛後方。

輪胎換位、平衡及車輪定位

Tesla 建議每 10,000 km 或胎紋深度差為 1.5 mm 或以上時進行輪胎換位，以先到者為準。

輪胎換位是輪胎保養的重要一環，有助保持均勻的胎面磨損紋理，從而提高輪胎的整體磨損質素、降低道路噪音並盡量延長輪胎壽命。

配備交錯式車輪和非定向輪胎的車輛可以左右旋轉（從左到右），但不能前後旋轉，因為前後輪胎的尺寸不同。透過改變每個輪胎的旋轉方向和平衡胎肩的磨損，從左到右輪換輪胎可以延長其使用壽命。

失衡的車輪（有時可透過駕駛軚盤的抖動察覺）會影響車輛操控與輪胎壽命。即使正常使用，車輪亦可能會失去平衡。因此，應按照要求平衡車輪。

如果輪胎的磨損不均勻（僅在輪胎的一側）或變得特別過度，請檢查車輪定位。

輪胎刺孔

刺孔最終會導致輪胎損失壓力，因此，經常檢查輪胎壓力至關重要。儘快永久性地修復、更換刺破或損壞的輪胎。

若穿透輪胎時，物件留在輪胎內，則無內胎的輪胎不會漏氣。但是，若行駛途中感覺突然抖動或乘坐顛簸，或者懷疑輪胎損壞，則應立即減速。緩慢駕駛，同時避免大力煞車或驟然轉向，並在確認安全後停車。安排將 Model X 運至 Tesla 服務中心或附近的輪胎修理中心。

注：在某些情況下，可以使用選購自 Tesla 的輪胎修理工具箱，暫時修補較小的輪胎刺孔（小於 6 毫米）。這樣可緩慢駕駛 Model X 至 Tesla 或附近的輪胎修理廠。



警告：輪胎刺破後，即使刺孔沒有導致輪胎漏氣，維修前切勿駕駛。刺破的輪胎隨時都可能漏氣。

漏氣疵點

如果 Model X 長時期靜止，輪胎可能會形成跑氣疵點。駕駛 Model X 時，這些跑氣疵點會導致抖動，不過，隨著輪胎變熱並恢復原狀，抖動會逐漸消失。

提高輪胎里程

若要增加輪胎使用里程，請保持推薦的輪胎壓力值，遵守車速限制與推薦車速並避免：

- 快速駛離或猛烈加速。
- 急轉彎與大力煞車。
- 路上坑窪與障礙物。
- 停車時撞到阻擋物。
- 液體污染輪胎，造成損壞。

更換輪胎與車輪

因紫外線、極端溫度、高負載以及環境條件之影響，輪胎會隨著時間而退化。建議每六年更換一次輪胎，或當胎面深度低於最小值，亦應該儘快更換輪胎。

如果輪胎因漏氣等原因而需要提早更換，除非其他輪胎在新輪胎胎紋深度的 1.5 毫米範圍內，否則我們建議成對更換輪胎。更換輪胎時，新輪胎必須與舊輪胎的品牌和型號相符。若全部四個輪胎的尺寸相同，應一律將一對新輪胎置於後部。更換輪胎後必須確保車輪平衡。請諮詢專業輪胎零售商和安裝人員以獲取進一步指引。輪胎更換或維修後，輪胎潤滑劑可能需要最長 24 小時方可徹底乾燥，此時輪胎可最大程度貼合輪輞。在此期間，請避免猛烈加速，以防車輪打滑。

注：無論更換多少輪胎，都建議使用一整套相符的輪胎以獲得最佳性能。

若使用規定以外的輪胎，則必須確保輪胎上標明之負載與車速等級（參閱[了解輪胎標記](#)在 第 頁 194）達到或超出原來的規格。

有關安裝在 Model X 上的原裝車輪和輪胎的規格，請參閱[車輪與輪胎](#)在 第 頁 193。

若更換一個車輪，則需要重設輪胎壓力監測系統（TPMS）感測器，以確保輪胎充氣不足或充氣過量時發出準確警告（請參閱[自動重設輪胎壓力監測系統感測器](#)在 第 頁 175）。



警告：為確保安全，僅可使用與原始規格相符的輪胎與車輪。使用與原始規格不符之輪胎可能會影響輪胎壓力監測系統作業。



警告：切勿超過車輛輪胎之車速等級。車速等級顯示在輪胎側壁上（請參閱[了解輪胎標記](#)在 第 頁 194）。



輪胎保養與維護

非對稱輪胎

部分 Model X 輪胎為非對稱式，於車輪上安裝時，須使特定一側的胎壁朝外。輪胎胎壁上標有 **OUTSIDE** 字樣。安裝新輪胎時，確保輪胎正確地安裝於車輪上。



警告： 若輪胎未能正確安裝於車輪上，則抓地力會嚴重受損。

拆卸與安裝護板蓋

倘若 Model X 配備護板蓋，則必須將其拆卸方可觸碰凸緣螺母

拆卸護板蓋：

1. 用雙手牢牢抓住護板蓋。
2. 將護板蓋拉向你，以釋放固定夾。

安裝護板蓋：

1. 將護板蓋與閂桿對齊。
2. 用力按壓蓋子的中心將其固定到位，然後設法用力按壓每個輪輻的外沿。你可能需要握住蓋子的對側，直至所有輪輻固定。
3. 雙手用力按壓蓋子的中心（請勿用手擊打蓋子），確保其固定到位。
4. 最終檢查步驟，快速拉動每個輪輻，確認均已固定到位。

警告： 為防止護板蓋掉落，請在駕駛前確保蓋完全固定。

拆卸與安裝凸緣螺母蓋

倘若 Model X 配備凸緣螺母蓋，則必須將其拆卸方可接觸凸緣螺母。

拆卸凸緣螺母蓋：

1. 將凸緣螺母蓋裝卸工具（如配備）（位於某些車輛的手飾箱內，或者可以使用小型內六角扳手）的屈曲部分插入 Tesla 的「T」字車標底部的孔中。

注： 凸緣螺母蓋工具也可在汽車零件商店或網上零售商處購買。



2. 操縱凸緣螺母蓋裝卸工具，將其完全插入凸緣螺母蓋的小孔內。
3. 扭轉凸緣螺母蓋裝卸工具，令其屈曲部分與凸緣螺母蓋中部接觸。
4. 朝遠離車輪的方向可靠抽出凸緣螺母裝卸工具，直至拆下凸緣螺母蓋。



安裝凸緣螺母蓋：

1. 將凸緣螺母蓋對準位置。
2. 推壓凸緣螺母蓋，直至其完全扣合到位。

警告： 駕駛前，請確保凸緣螺母蓋已完全固定，以防掉落。

車輪配置

如你安裝新車輪或更換不同車輪，請輕觸控制 > 維修服務 > 車輪和輪胎 > 車輪以更新車輛的車輪配置。這可讓 Model X 了解新車輪，並為提供更準確的車輛狀態更新。從下拉式選單中選取一個你計劃在 Model X 上安裝的新車輪。在車輪配置中選取新車輪也會改變觸控式螢幕上你車輛圖示的車輪。



確保你知道你的車輛是否配備了交錯式車輪，即前後車輪的尺寸有所不同。檢查輪胎側壁上標明的前輪胎和後輪胎尺寸，看看它們的尺寸是否一致或不同。如車輪為交錯式，請格外小心，確保所安裝的新車輪的交錯方式與先前車輪的相同。

注：更改車輪配置可影響里程估計、輪胎壓力警告水平，以及車輛可視化。

警告：安裝或更換車輪時，只應使用經 Tesla 核准的車輪。使用未經 Tesla 核准的車輪可能導致嚴重損壞。如因使用未經 Tesla 核准的車輪而導致損壞，Tesla 恕不負責。

輪胎壓力監測



Model X 配備輪胎壓力監測系統，當輪胎嚴重欠壓或超壓時，可透過顯示輪胎壓力指示燈，提醒駕駛員。請檢查駕駛員的門柱上的「輪胎」資訊標籤，了解詳細資訊，或參閱保持輪胎壓力在第 172 頁。

每個輪胎，包括備用輪胎（如果提供），應每月在冷態下檢查一次，並充氣至車輛製造商在車輛銘牌或輪胎充氣壓力標籤上建議的充氣壓力。（若車輛使用的輪胎尺寸不同於車輛銘牌或輪胎充氣壓力標籤上標明的尺寸，你應確定適用於這些輪胎的正確輪胎充氣壓力。）

作為一項新增安全功能，車輛已配備輪胎壓力監測系統 (TPMS)，若一個或多個輪胎充氣明顯不足，輪胎壓力低指示燈會亮起。當輪胎壓力低指示燈亮起時，你應儘快停車並檢查輪胎，然後充氣至適當壓力。若在輪胎充氣明顯不足之條件下駕車，則會導致輪胎過熱，並導致輪胎出現故障。充氣不足亦會降低燃油效率、縮短輪胎面的壽命，還會影響車輛的操縱與煞車能力。

請注意，輪胎壓力監測系統無法替代適當的輪胎保養，駕駛員有責任保持正確的輪胎壓力，即使欠壓尚未達到觸發輪胎壓力監測系統輪胎壓力低指示燈點亮的水平。

輪胎壓力監測系統故障

你的車輛亦配備輪胎壓力監測系統故障指示燈，可在系統無法正常運作時發出指示。輪胎壓力監測系統故障指示燈與輪胎壓力低指示燈相結合。當系統檢測到故障時，指示燈會閃爍約一分鐘，然後保持亮起狀態。只要故障存在，後續啟動車輛時，此情況會繼續出現。

故障指示燈亮起時，系統可能無法按預期偵測或發出輪胎壓力低訊號。輪胎壓力監測系統故障可能因各種原因而發生，包括在車上安裝妨礙輪胎壓力監測系統正常運行之替代或備用輪胎或車輪。更換一個或多個輪胎或車輪後，應始終檢查輪胎壓力監測系統故障指示燈，以確保替代或備用輪胎與車輪能保證輪胎壓力監測系統繼續正常運作。



輪胎壓力監測系統故障指示燈與輪胎壓力指示燈同時存在。若 Model X 透過輪胎壓力監測系統偵測到故障，則在啟動 Model X 時，此指示燈會閃動一分鐘。

注：若使用不同於 Tesla 提供的輪胎密封劑更換或修理輪胎，並且偵測到輪胎壓力低，則表明輪胎感測器可能已損壞。

注：安裝未經 Tesla 核准之配件可能會干擾輪胎壓力監測系統。

自動重設輪胎壓力監測系統感測器

更換一個或多個車輪後（而不是更換輪胎或進行車輪換位後），輪胎壓力監測系統感測器會重設，以確保提供準確的輪胎壓力警告。輪胎壓力監測系統感測器會在車輛以 25 km/h 的速度行駛超過 10 分鐘後自動重設。

注：更換車輪後，可能會在車輛以 25 km/h 的速度行駛超過 10 分鐘之前顯示錯誤的輪胎壓力警告。

更換輪胎感測器

如果輪胎壓力警告指示燈頻繁顯示，請使用流動應用程式預約維修服務，以確定是否需要更換輪胎感測器。若輪胎由非 Tesla 服務中心進行修補或更換，則在 Tesla 執行設定程序之前，輪胎感測器可能無法正常工作。

季節性輪胎類型

了解你的輪胎類型

車輛最初配備的輪胎類型視乎車輛型號和市場區域而定。了解車輛輪胎的性能以及其是否適合夏季、四季或冬季駕駛非常重要。查看輪胎胎壁上的資料，了解輪胎性能特徵（請參閱了解輪胎標記在第 194 頁）。

夏季和四季輪胎

夏季輪胎與四季輪胎為乾燥與濕滑道路發揮最佳性能而設計，但在冬季性能不佳。四季輪胎可在全年大多數行駛條件下提供足夠的牽引力，但在雪天或結冰條件下可能無法提供與冬季輪胎同等的牽引力。四季輪胎為輪胎側壁標記有「ALL SEASON」（四季）和/或「M+S」（泥地及雪地）的輪胎。

如果在低溫或可能有冰雪的道路上行駛，Tesla 建議使用冬季輪胎。

警告：在寒冷氣溫下或有雪或冰的路面上，夏季和四季輪胎無法提供足夠的牽引力。選取並安裝適合冬季行駛條件的輪胎對於確保 Model X 的行駛安全及最佳性能亦至關重要。



輪胎保養與維護

冬季輪胎

使用冬季輪胎增加在下雪與結冰條件下的牽引力。安裝冬季輪胎時，請始終同時安裝全部四隻輪胎。四個車輪均應採用具有相同直徑、品牌、結構及胎紋的冬季輪胎。



冬季輪胎可以透過輪胎側壁上的山形/雪花符號來辨別。

用冬季輪胎行駛時，可能出現路面噪音增大、輪胎面磨損較快、在乾燥路面牽引力較小等情況。

警告：切勿超過車輛輪胎之車速等級。車速等級顯示在輪胎側壁上（請參閱 [了解輪胎標記](#) 在第 頁 194）。

在低溫下行駛

在較低的環境溫度下駕駛時，會降低輪胎效能，導致抓地力減小、對撞擊損壞的敏感性增強。性能輪胎（夏季使用）降低了在 5°C 的環境溫度下的牽引力，並不建議在下雪/結冰的情況下使用。在寒冷天氣中，性能輪胎可能會暫時變硬，因此在最初數公里內至輪胎變熱前，你會聽見旋轉噪音。

使用輪胎防滑鏈

Tesla 經已測試並認可使用下列輪胎防滑鏈（亦稱為雪鏈）以增加在雪地上的牽引力。輪胎防滑鏈僅應於後輪胎使用。可向 Tesla 購買認可的防滑鏈。

輪胎尺寸	須使用防滑鏈
20"/22"	König K-Summit K67

警告：請勿在夏季輪胎上安裝防滑鏈。否則可能會造成損壞。

安裝輪胎防滑鏈時，須遵守輪胎防滑鏈製造商說明和警告。儘可能平均且緊密地安裝防滑鏈。

使用輪胎防滑鏈時：

- 每次使用前，檢查輪胎防滑鏈連接件是否鬆動，鏈環有否損壞。
- 將氣壓懸掛設為標準（請參閱 [空氣懸掛](#) 在第 頁 84）。
- 避免 Model X 負載過重（負載過重可能會減少輪胎與車身之間間隙）。
- 輪胎未正確安裝防滑鏈時，請勿駕車。
- 緩速駕駛。切勿超過 48 km/h。
- 只要條件允許，即可卸下輪胎防滑鏈。

注：在某些司法管轄區，禁止使用輪胎防滑鏈。安裝輪胎防滑鏈前，須了解當地法律法規。

警告：空氣懸掛（如配備）應保持在中等行駛高度設定，以避免損壞。

警告：若使用非推薦之輪胎防滑鏈，或在其他尺寸的輪胎上使用輪胎防滑鏈，可能會損壞懸掛、車身、車輪及/或煞車管路。因使用非推薦之輪胎防滑鏈，或錯誤地安裝輪胎防滑鏈所造成的損壞不在保養範圍之內。

警告：切勿在前輪胎使用雪鏈。

警告：切勿為安裝輪胎防滑鏈而將輪胎放氣。在充氣之後，防滑鏈可能裝配過緊，引致輪胎受損。

警告：確保輪胎防滑鏈不會觸碰到懸掛元件或煞車管路。如聽到防滑鏈發出異常噪音，則表示其觸碰到了 Model X，應立即停車查看。

清潔外部

請立即清除腐蝕性物質（油脂、鳥糞、樹脂、昆蟲屍體、瀝青斑、鋪路鹽、工業粉塵等），以防損壞車漆。請勿等到需徹底清潔整個 Model X 時才進行清洗。必要時，請使用工業酒精清除瀝青斑與頑固的油漬，再立即用清水與溫和的中性皂液沖洗該區域以去除酒精。

請確保外置鏡頭沒有灰塵、凝結或障礙物。這些物質可能導致畫面不清晰或 Autopilot 自動輔助駕駛和安全功能停止運作（請參閱 [清潔鏡頭 在第 頁 177](#)）。

清洗 Model X 外部時，請遵循以下步驟：

1. 清洗前，請用軟管沖洗車輛的污垢與砂礫。請沖洗容易有積塵或淤泥的部位（例如輪艙與面板接縫）。若高速公路路面使用鋪路鹽（例如在冬季），須徹底沖洗車輛底部、輪艙和制動器所有的鋪路鹽痕跡。

2. 使用乾淨的軟布和冷水或溫水，以及，手洗 Model X。優質中性汽車皂液。

 **警告：** 某些清潔劑和汽車皂液中含有的化學物質可能會導致損壞或變色，特別是塑膠飾件、外部車燈或鏡頭。例如，某些汽車清潔配方含有氫氧化物或其他強鹼性或腐蝕性成份，可能會損壞外部組件。亦請勿使用酸性產品。由清潔產品造成的損壞或變色不在保養範圍之內。

3. 清洗後，用清水沖洗乾淨，以防止表面殘留的皂液變乾。
4. 使用吸水巾徹底抹乾。如有需要，可以透過短暫的駕駛並多次使用制動器把制動器弄乾。

使用異丙醇酒精濕紙巾（例如用於清潔眼鏡或螢幕的濕紙巾）清潔小污漬。

車窗清潔與處理

使用汽車玻璃清洗劑清潔車窗與車鏡。嚴禁在玻璃或鏡面上刮擦或使用任何磨蝕性清洗液。請遵循 [清潔外部 在第 頁 177](#) 中的指示操作，以最佳做法清潔外側玻璃。

若要為車窗增加防水鍍膜塗層，請只對側面和後面車窗塗敷，不可對前擋風玻璃塗敷，否則可能影響 Autopilot 自動輔助駕駛鏡頭的清晰度。請遵循防水鍍膜塗層製造商關於操作的詳細指示。

注： Tesla 不對任何因使用車窗處理劑而導致的損壞負責。

清潔鏡頭

要確保圖像清晰，請保持鏡頭潔淨且無障礙物。

用噴霧瓶將水噴灑到攝影機鏡頭上，清除任何積塵或碎屑。如要移除灰塵和碎屑，請勿嘗試使用手或抹布擦拭外露的鏡頭。此操作或會損壞鏡面，令碎屑在擦拭鏡頭時與表面磨擦。

注： 前置鏡頭外殼內部的擋風玻璃內側（請參閱 [鏡頭 在第 頁 19](#)）須定期清潔，以保持視線清晰及最佳鏡頭功能。若要檢查是否需要進行此種清潔，請輕觸控制 > 維修服務 > 保養，查看車輛的保養摘要。如需清潔，請使用手機應用程式預約維修服務。

 **警告：** 請勿使用化學性或具有研磨性的清潔劑，否則可能會損壞鏡頭表面。

 **警告：** 請勿使用尖銳或磨蝕性物體清潔超聲波感測器（如配備）或鏡頭，否則會劃傷或損壞其表面。

外部清潔注意事項

 **警告：** 切勿在陽光直射下沖洗。

 **警告：** 請勿使用擋風玻璃工作液。若使用，則會妨礙水撥摩擦並發出震顛聲。

 **警告：** 請勿使用熱水、洗滌劑或強鹼性或腐蝕性的清潔成分或溶劑，特別是含有氫氧化物的清潔產品。避免接觸 pH 值高於 13 的皂液和化學物質。如有疑問，請查看產品標籤或向洗車店職員查詢。因不恰當洗車所造成的損壞不在保養範圍內。

 **警告：** 如果使用壓力清洗器，請在噴嘴與 Model X 表面之間至少保持 30 cm 的距離。避免將水柱直接對準泊車感應器（如配備）。不斷移動噴嘴，切勿將水柱集中噴射在一個區域。

 **警告：** 切勿把水管直接對準車窗、車門或頭口密封或電子組件或外露的纜線。

 **警告：** 為避免保養範圍內可能無法承受的腐蝕性損壞，請沖洗車輛底部、輪艙和製動器所有的鋪路鹽。清潔車輛後，透過短暫的駕駛並多次使用制動器把制動器弄乾。

 **警告：** 避免使用棉絨布或粗布，如汽車清洗手套。建議使用高品質的微纖維清潔布。

 **警告：** 如用自動洗車機清洗，只能選用無接觸式洗車機。這些洗車機沒有任何零部件（例如刷子等）會觸碰 Model X 表面。

 **警告：** 如在自動洗車洗車，請確保車輛上鎖。此外，在洗車期間避免使用觸控式螢幕上的控制，此舉或會意外致使車門或行李艙打開。任何導致的損毀均不屬於保養範圍內。

 **警告：** 清洗 Model X 前，請確保水撥已關閉，以免損壞水撥。

 **警告：** 切勿使用化學車輪清洗劑或預洗產品。因其可能損壞車輪表面。



警告：當 Model X 正在充電時，切勿把液體以高速（例如，若使用壓力清洗器）噴向充電口。未遵照這些指示可導致嚴重受傷或令車輛、充電器材或財物損毀。

清潔內飾

經常檢查並清潔內飾，以保持其外觀並防止過早磨損。如有可能，應立即擦拭溢出物並清除污跡。針對一般清潔，請使用軟布（如微纖維），將溫水與溫和中性清潔劑混合後，浸濕軟布，然後擦拭內飾面板（使用前，在一個隱蔽的表面測試所有清潔劑）。為避免出現條紋，請立即用無絨軟布擦乾。

車內玻璃

嚴禁在玻璃或鏡面上刮擦或使用任何磨蝕性清洗液。否則可能會損壞車鏡反光面與後車窗加熱元件。

安全氣袋

嚴禁任何物質進入安全氣袋罩殼。否則，可能會影響正常操作。

錶板與塑膠表面

嚴禁對儀錶板上表面做拋光處理。拋光的表面容易反光，可能會干擾駕駛視線。

內部照明

注：Tesla 保養不包括因不當維護所導致的損壞，包括使用本車主手冊中沒有推薦的清潔劑或工具。

請勿對內部照明使用任何肥皂或化學清潔劑。常見清潔劑和物質可能會降解鏡片或照明元件，久而久之導致開裂和損壞。需要清潔內部照明時，Tesla 建議使用溫水沾濕軟布，輕輕擦去污垢或污漬。內部照明包括但不限於這些燈光（如配備）：

- 腳底燈
- 地面照明燈
- 投射燈
- 圓頂燈
- 環境燈

當你想使用肥皂或溫和中性清潔劑時，Tesla 建議首先使用保護物遮蓋所有照明裝置，例如：

- 布料。
- 膠帶。
- 塑料膜。

- 用於汽車內部的保護罩。

座椅

注：Tesla 保養不包括因不當維護所導致的損壞，包括使用本車主手冊中沒有推薦的清潔劑或工具。

車輛座椅為定製環保人造皮革材質，比皮革更柔軟，耐久性和抗汗性亦遠超皮革。Tesla 建議定期對車輛內部進行清潔和吸塵，以保持各項功能正常和如新外觀。你可以前往 [Tesla 商店](#) 購買通用清潔套裝。

避免接觸強烈化學品，包括特定化妝品。此類物質可能導致表面材料隨時間逐漸損壞、劣化或變色。

對於一般潑濺和汙漬，請儘快將潑濺物及化學殘留物從車內表面上擦除。使用溫水和溫和肥皂潤溼軟布（建議使用超細纖維布），以畫圓方式輕拭汙漬。然後，使用不會掉毛的軟布擦乾。請勿吹乾。除肥皂外的其他任何清潔劑均可能過於強烈。不建議使用其他清潔劑、消毒劑、護理劑或保護劑。

對於白色座椅：作為最後手段，使用溫水和異丙醇潤溼軟布（例如超細纖維布），以畫圓方式輕拭汙漬（請勿對黑色座椅使用這種方法）。使用潮溼軟布拭去任何殘留的異丙醇。過量或長期使用異丙醇將損壞材料的表面塗層，導致汙漬更容易殘留並會影響保養。



警告：請勿使用包含酒精、漂白劑（次氯酸鈉）、柑橘油、石腦油或硅基添加劑的產品。請勿將任何噴霧劑直接向座椅噴灑。請避免座椅安全帶鎖扣部件進水。

多種服裝、配飾和化妝品可能含有染料或油脂，可能隨時間沾染到座椅上。這些汙漬難以預防，有時可能無法安全清理乾淨。



警告：請勿使用零部件市場的非 Tesla 座椅套。座椅套可能會留下污跡或損壞座椅，並可能降低座椅乘客感應器的靈敏度，或限制安全氣袋的啟用。

如配備皮夾座椅，請注意，皮革很容易染色，引起變色，淺色皮革尤其如此。白色與棕褐色皮革都覆有一層防污處理層。不建議使用洗滌劑或市售的皮革清潔劑與調理劑，因其會使皮革褪色或失去水分。

地毯

避免使用過濕的地毯。對於重垢區域，請用稀釋的汽車內飾清潔劑。

座椅安全帶

拉出安全帶進行擦拭。請勿使用任何類型的洗滌劑或化學清潔劑。可拉出安全帶以使其自然風乾，最好遠離陽光直射。

車門密封圈

用濕布擦拭車門密封圈以移除任何碎屑。車門密封圈如有過多碎屑，會磨擦周圍表面並導致損傷。避免使用酒精濕紙巾或任何可能使車門密封圈上的塗層變質的化學產品。





觸控式螢幕和儀表板

使用清潔監視器與顯示器的專用無絨軟布清潔觸控式螢幕與儀表板。切勿使用清潔劑（如玻璃清潔劑）或酒精啫喱產品（如洗手液），切勿使用濕抹布或帶靜電的乾抹布（如最近清洗過的超細纖維布）。若要在不會啟動按鈕與變更設定的情況下擦拭前方觸控式螢幕，你可啟用「清潔螢幕模式」。輕觸控制 > 顯示 > 螢幕清潔模式將顯示器變暗以便看清灰塵與污跡。如要離開螢幕清潔模式，請按住按鍵以離開。

鍍鉻表面與金屬表面

拋光劑、磨蝕性清潔產品或酒精啫喱產品（如洗手液），會對鍍鉻與金屬表面造成損壞。

內飾清潔注意事項

-  **警告：** 在內飾組件上使用溶劑（包括酒精）、酒精啫喱產品（如洗手液）、漂白劑、柑橘清潔劑、石腦油、矽基產品或添加劑會造成損壞。
-  **警告：** 帶靜電的材料可能會導致觸控式螢幕或錶板損壞。
-  **警告：** 如發現安全氣袋或座椅安全帶有任何損壞，請立即聯絡 Tesla。
-  **警告：** 嚴禁任何水、清潔劑或織物進入座椅安全帶裝置。
-  **警告：** 暴露於化學清潔劑可能造成危險，亦可能刺激眼睛及皮膚。閱讀並遵守化學清潔劑製造商提供的說明。



拋光、修補與車身維修

若要保養車身的裝飾外觀，可以偶爾使用獲得核准的拋光劑處理車漆表面，該拋光劑含有：

- 非常溫和的磨蝕料，可以清除表面污垢而不致使車漆脫落損壞。
- 填料，可以填補刮痕並降低其可見性。
- 蠟，在汽車車漆與環境因素之間形成一層保護層。

定期檢查外部車漆是否損壞。使用修補漆筆（可向 Tesla 購買，供應情況視乎市場區域而定）處理輕微的缺口與劃痕。洗滌後以及拋光或打蠟之前，請使用修補漆筆。

修復缺口、裂縫或劃痕。有關維修地點和可用服務詳情，請參閱 <https://www.tesla.com/support/body-shop-support>。

-  **警告：** 切勿使用研磨膏、色彩還原化合物或含苛性研磨劑的拋光劑。這些都可以擦洗表面並對車漆造成永久性損壞。
-  **警告：** 切勿使用拋光鉻或其他磨蝕性清潔劑。

使用汽車車罩

為了在不使用 Model X 時保持車身裝飾外觀，請使用原裝 Tesla 汽車車罩。可於網上 Tesla 商店購買車罩。

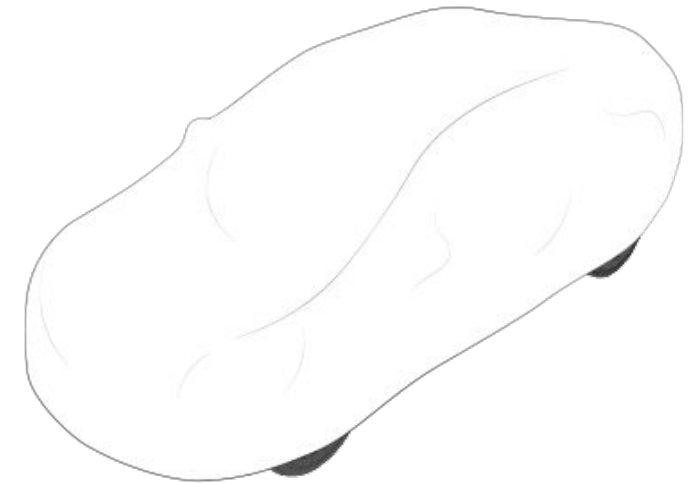

-  **警告：** 當 Model X 已接通電源時，請使用經 Tesla 核准的汽車車罩。使用非 Tesla 汽車車罩會防止電池在充電過程中充分散熱。

地墊

為延長地毯壽命並便於清潔，請使用正品 Tesla 腳墊（可於 <http://www.tesla.com> 網上購買）。維護地墊，定期清潔並檢查是否正確固定。如車墊過度磨損，請及時更換。

-  **警告：** 為了避免潛在地干擾腳踏板，請確保妥善固定駕駛室的地墊，切勿在上面疊加地墊。地墊應始終位於車輛地毯之上，而不是其他地墊或覆蓋層之上。



擋風玻璃水撥葉片、噴水頭和清潔液

加注擋風玻璃清洗液

僅擋風玻璃清洗液儲存缸是你可自行加液的儲存缸，位於前行李艙的後方。液位較低時，儀錶板上會出現訊息。

若要加注清洗液：

1. 打開頭口。
2. 打開前，須先清潔罐蓋周圍區域，以防灰塵進入儲液罐。
3. 打開罐蓋。
4. 為免溢瀉，加注儲液罐直至看到液位剛剛接近加注口。

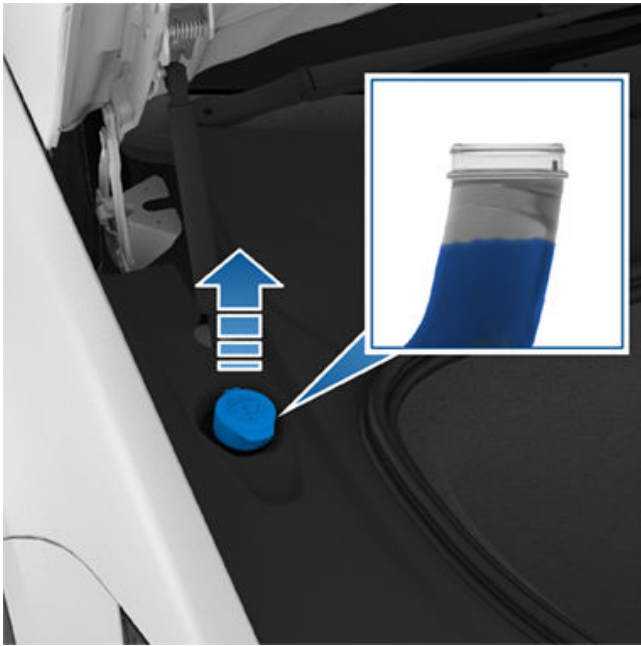

5. 立即擦拭任何溢瀉物，並用清水洗淨溢瀉範圍。
6. 重新安裝罐蓋。

注：部分國家或地方法規限制使用揮發性有機物 (VOC)。揮發性有機物通常被用作清洗液中的防凍劑。只有在駕駛 Model X 的各種氣候條件具有足夠的抗凍性時，方可使用揮發性有機物含量有限的清洗液。

- 警告：**僅使用以乙醇為基底的車輛專用擋風玻璃清洗液。如使用其他物質，例如未經處理的水，可能會導致溫度控制系統內的細菌滋生，從而產生異味或潛在損壞，這不屬於保養範圍。
- 警告：**切勿加入含防水劑的配製清洗液或除蟲漬玻璃水。這些液體可能會產生條紋、污點，並發出吱吱聲或其他雜訊。
- 警告：**在溫度低於 4°C 時，請使用含防凍劑的清洗液。在寒冷天氣，使用不含防凍劑的清洗液會降低擋風玻璃的能見度。
- 警告：**擋風玻璃清洗液可能會刺激眼睛及皮膚。請閱讀並遵守清洗液製造商提供的指示。

檢查及清洗水撥片

定期清潔水撥片邊緣，檢查橡膠裂紋、裂口及粗糙度。若已損壞，請立即更換水撥片以防損壞玻璃並提高能見度。

擋風玻璃或水撥片上的污染物可能會降低水撥片的效用。污染物包括冰、洗車噴蠟、含細菌與/或防水劑的清洗液、鳥糞、樹液以及其他有機物質。

請遵守以下指引進行清洗：

- 使用清洗液、異丙醇（摩擦）酒精或經認可用於汽車玻璃及橡膠的非磨料的玻璃清潔劑，清潔擋風玻璃及水撥片。如使用不當，可能會造成損壞或髒污，使擋風玻璃產生眩光。
- 將水撥臂從擋風玻璃上略為抬起，剛夠接觸到水撥片即可。切勿將水撥臂抬起至超出其設計的位置。

若清洗後的水撥仍然無效，請更換水撥片。

注：水撥效果不良會導致前擋風玻璃鏡頭能見度降低，這可能導致性能下降，或 Autopilot 自動輔助駕駛功能不可用。如需更多資訊，請參閱 [鏡頭](#) 在第 19 頁並參閱 [Autopilot 自動輔助駕駛限制與警告](#) 在第 124 頁。

更換水撥葉片

為獲得最佳效能，水撥片須至少每年更換一次。替換水撥片必須符合以下標準：

- 駕駛員側的水撥片長度必須為 650 毫米；乘客側的水撥片長度必須為 530 毫米。
- 確保替換水撥片上的連接器與原始水撥片相同。若連接器不同，替換水撥片可能無法連接到車輛上的水撥臂。

你可在 [Tesla 商店](#) 購買替換水撥片。

注：僅安裝與原裝水撥片相同的備用水撥片。使用不合適的水撥片可能會損壞水撥系統和擋風玻璃。

注：水撥清洗系統是 Model X 水撥片的組成部分。

如要更換水撥片：

1. 轉至泊車檔然後關閉水撥。
2. 輕觸控制 > 維修 > 水撥維修模式以移動水撥至維修位置。
3. 將水撥臂從擋風玻璃上略為抬起，剛夠接觸到水撥片即可。
 - 警告：**水撥葉片不會固定在抬升位置。切勿將水撥臂抬起至超出其設計的位置。
4. 按壓兩個索引標籤，以從水撥片上鬆開水撥臂。
 - 警告：**水撥片依然連接至清洗器軟喉，尚無法卸除。

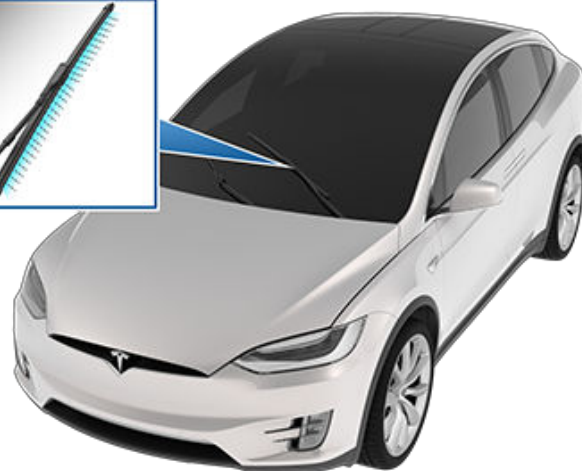

5. 於水撥臂和擋風玻璃之間放置毛巾，以免刮花或撞裂擋風玻璃。
6. 從水撥片斷開清洗器軟喉，注意避免清洗器液體溢出。



警告：請勿在清潔 Model X 時操作水撥。擋風玻璃清洗液可能會刺激眼睛及皮膚。請閱讀並遵循清洗液製造商說明。

7. 握住水撥臂，然後按下鎖片，同時將水撥片沿水撥臂方向滑出。
8. 將清洗器軟喉完全插入新的水撥片噴嘴。
9. 令新水撥片對齊水撥臂，將其滑向水撥臂末端直至鎖定到位。

警告：確保新水撥片鎖定到位，不會移動。請執行推拉測試以作確認。如未鎖定到位（你會聽到「咔嗒」聲和感覺到水撥片卡入位置），水撥片可能會在使用期間脫落，造成嚴重損壞。

10. 關閉水撥維修模式，將水撥放回其正常位置。

清潔清洗器噴水頭

若擋風玻璃清洗器噴水頭被阻塞，請用一股細金屬絲從噴嘴處清除障礙物。



頂升與舉升

按照以下步驟舉升 Model X。確保所有非 Tesla 汽車修理廠都熟知這些指示，包括舉升要點和警告。

1. 將 Model X 置於舉升柱中間。
2. 如果 Model X 配備空氣懸掛，便會自動調平，即使車輛處於「睡眠」狀態且觸控式螢幕關閉亦然（請參閱**唧車模式**在**第 182 頁**）。使用觸控式螢幕對懸掛進行如下設定：
 - 輕觸控制 > 懸掛。
 - 踩下煞車腳踏，再輕觸 最高以將懸掛高度調至最高。
 - 輕觸控制 > 維修服務 > 千斤頂模式以停用自動調平。
3. 關閉鷹翼門。
4. 將舉升臂接觸襯墊放到指定車身舉升點下方，具體位置如圖所示。

警告： 請勿將舉升臂接觸襯墊置於電池或側面導軌之下。

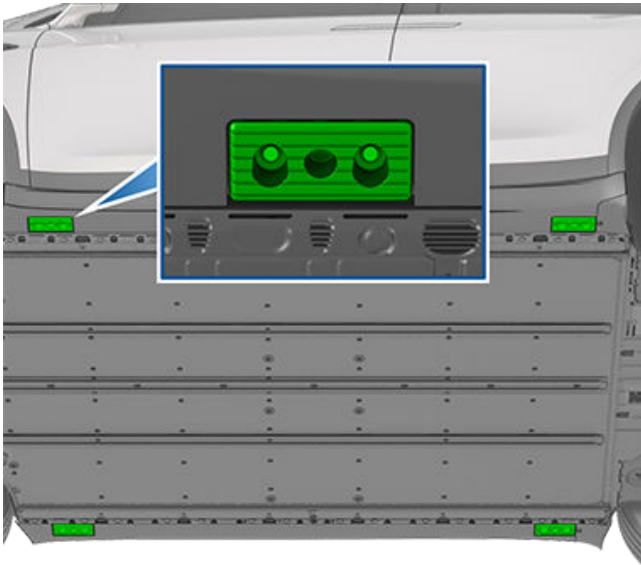

5. 調整舉升臂接觸襯墊的高度與位置，確保其正確放置。
6. 使用輔助系統將舉升器升高到所需高度，確保舉升臂接觸襯墊保持在適當位置。
7. 接合任何舉升器安全鎖。遵照舉升設備製造商的說明。
8. 降低車輛後，輕觸控制 > 維修服務即可停用千斤頂模式。

警告： 空氣懸掛系統會自動調平，即使車輛處於「睡眠」狀態且觸控式螢幕關閉亦然。舉升或頂升前，必須透過唧車模式停用此系統。如果未停用空氣懸掛，Model X 會嘗試自動調平，從而造成嚴重損壞或人身傷亡。

警告： 已連接充電纜線時，即使未在充電，也切勿升高 Model X。

警告： 切勿對未妥善支撐的車輛進行作業。否則可能會造成嚴重的損壞、人身傷害或死亡。

警告： 你有責任觀察車輛及其周圍環境。確保舉升和降低時區域暢通無阻，並按需要關閉 Model X 車門、前行李艙和尾門，以避免損壞。

警告： 切勿從電池或側面導軌下方舉升。僅可將舉升臂接觸襯墊置於指定車身舉升點下方。圖示位置是唯一經過核准的 Model X 舉升點。從其他任何點舉升都可能會造成損壞。因錯誤舉升 Model X 而造成的損壞不在承保範圍之內。

唧車模式

警告： 未啟用千斤頂模式可能導致車輛自動調平，導致損壞或傷亡。

如 Model X 配備空氣懸掛，便會自動調平，即使車輛處於「睡眠」狀態且觸控式螢幕關閉亦然。為防止在使用千斤頂頂起或吊起車輛時造成損壞，必須啟動千斤頂模式以停用自動調平。千斤頂模式會令自動調平功能無法自動執行。

注： 車輛下有支撐物體（例如車輛保險桿擱淺在路緣石上）時，千斤頂模式可能會意外啟用。

零配件及改裝

僅可使用正品 Tesla 零配件。Tesla 對零配件進行嚴格的測試，以確保其適用性、安全性與可靠性。請向 Tesla 購買此類零部件，由專業人員安裝並可根據專家建議改裝 Model X。可從 Tesla 店鋪或瀏覽網頁 www.tesla.com 購買配件。

注：為車輛加入配件或會影響預期里程、車輛尺寸等。

注：一些配件可能未有在你的市場區域提供。

Tesla 無法評估其他經銷商生產的零部件，因此，若為 Model X 選用了非 Tesla 生產的零部件，Tesla 概不負責。

⚠ 警告：安裝未經核准的零配件或進行未經核准的改裝會影響 Model X 的性能以及車內乘員的人身安全。因使用、安裝未經核准的零配件或進行未經核准的改裝而造成的損壞，均不屬於保養範圍。

⚠ 警告：因使用、安裝未經核准的零配件或進行未經核准的改裝而導致死亡、人身傷害或損壞，Tesla 概不負責。

車身維修

如果 Model X 發生碰撞，請聯絡 Tesla 或 Tesla 核准的車身維修店，以確保使用原裝 Tesla 零部件進行維修。Tesla 設有選定並核准的車身維修店，此類維修店均符合 Tesla 在培訓、設備、品質、客戶滿意度等方面的嚴格要求。

部分汽車修理廠與保險公司可能會為省錢而建議使用非原裝設備或二手零部件。但是，此類零件均不符合 Tesla 對品質、適用性與耐蝕性的高標準要求。此外，非原裝設備與二手零配件（及其可能造成的任何損壞或故障）均不屬於保養範圍。

使用射頻識別詢答機

當在 Model X 內側貼附射頻識別詢答機（眾多自動收費系統使用）時，將詢答機放置於擋風玻璃的最高處附近。此可確保最佳效果並將阻擋駕駛視線的可能減至最低。請參閱射頻識別製造商的說明以了解具體位置。

注：你亦可將全天候適用的詢答機貼附在前車牌上。



自助保養

了解如何執行簡單的自助保養作業，例如更換水撥片和車廂過濾器，或安裝車漆保護膜套件。前往 <https://www.tesla.com/support/do-it-yourself-guides>），了解相關程序的指示、動畫及影片。

注：由於市場地區或車輛設定差異，一些零件和程序可能不適用於你的車輛。導航至 <https://www.tesla.com/support/do-it-yourself-guides>）時，選取你的車輛、地區及/或語言，即可看到更新後的清單，展示你所在地區適用的零件和配件。

 **警告：**請在乾燥且明亮的環境中執行各個步驟。為確保你的人身安全，請只執行你可以輕鬆勝任的步驟，並始終遵循我們提供的指示操作。



車輛識別號

你可於以下位置查看車輛識別碼：

- 輕觸控制項 > 軟件。
- 刻在儀錶板頂部的面板上。可透過擋風玻璃看到。
- 列印在銘牌上，位於門柱上。前排車門打開時可以看到。

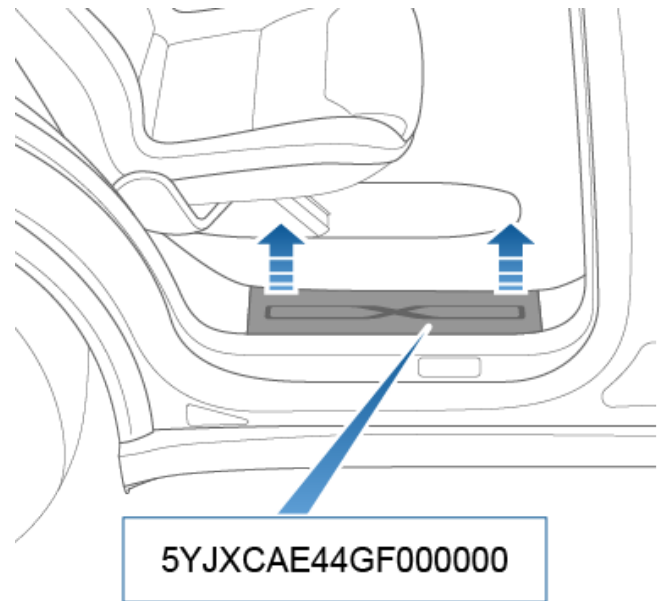
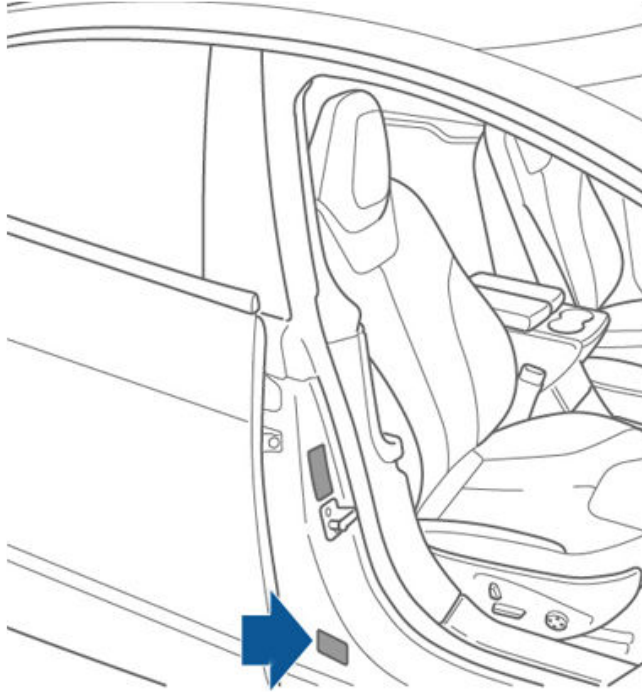

- 刻印於後排駕駛員一側車門的門檻面板底下之底盤。若要移除門檻面板，使用扁刃工具輕力向上挑起。

⚠ 警告： 不建議將門檻面板拆下以查看車輛識別碼，因為此舉會造成損壞。面板由容易損壞的鉗固定住。因拆卸門檻面板而造成的損壞不屬保養範圍。



車輛負載

車輛標籤

了解車輛的原裝輪胎尺寸和壓力以及 TPMLM（技術上允許的最大標籤重量）和 TPMAM（技術上允許的最大車軸重量）十分重要。這些資料可在 Model X 所附的兩個標籤上找到。

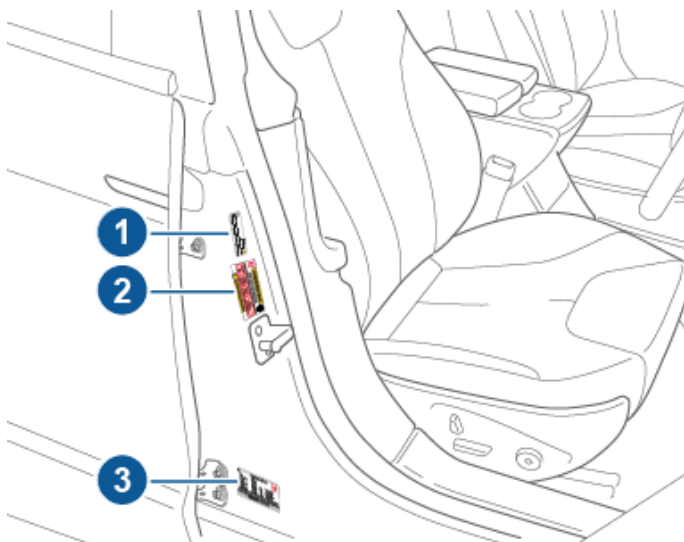

1. 牽引標籤 (如有)
2. 輪胎資料標籤
3. 法定銘牌

注：拖車功能僅在 Model X 配有拖車套件時可用。

警告：若 Model X 負載過重，則會對煞車與操縱產生不利影響，可能危害你的人身安全或造成損壞。

警告：絕不可在 Model X 車內存放大量液體。液體大量洩漏會導致電子元件出現故障。

牽引標籤

注：視乎車輛生產日期而定，Model X 未必配有牽引標籤。

拖車功能僅在 Model X 配有拖車套件時可用。若已配有拖車套件，「拖車標籤」會指示你參閱車主手冊，以獲取牽引拖車時應使用的輪胎壓力資訊。請勿使用列印在輪胎資訊標籤上的輪胎壓力。請改為參閱畫面上車主手冊「駕駛」部分中的「牽引拖車」主題。

IMPORTANT!
For towing and high speed driving, please refer to owner's manual for tire inflation pressure requirements.

輪胎資料標籤

輪胎資料標籤提供：

- 乘員座椅位置之最大數量。
- 原裝輪胎尺寸。
- 原裝前輪與後輪輪胎冷充氣壓力。推薦之壓力旨在最大化乘坐與操縱特性。

標籤格式：

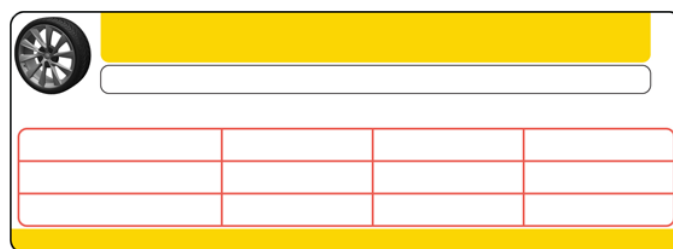

請勿變更此標籤，即使將來使用不同的輪胎。

注：如果 Model X 的負載量達到最大載重量，請仔細檢查所有輪胎，確保已將其充氣至推薦的壓力等級。

警告：列印在輪胎資訊標籤上的輪胎氣壓不適用於牽引拖車。牽引拖車時，必須增加輪胎氣壓。如欲了解拖車時所需的輪胎壓力資訊，請參閱 [牽引與配件](#) 在第 99 頁。

法定銘牌

除車輛識別號外，法定銘牌上還標註：



- TPMLM - 技術上允許的最大負載重量。Model X 的最大允許總重量。按照 Model X、所有乘客、液體及貨物的重量計算。
- TPMAM - 技術上允許的前軸和後軸上最大重量。TPMAM 是各車軸可承受的最大分配重量。

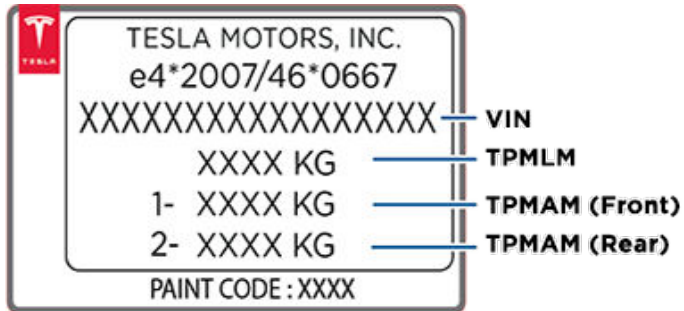

警告： 為避免損壞，切勿在 Model X 上裝載超過 TPMLM 或各 TPMLM 的重量。

外部尺寸

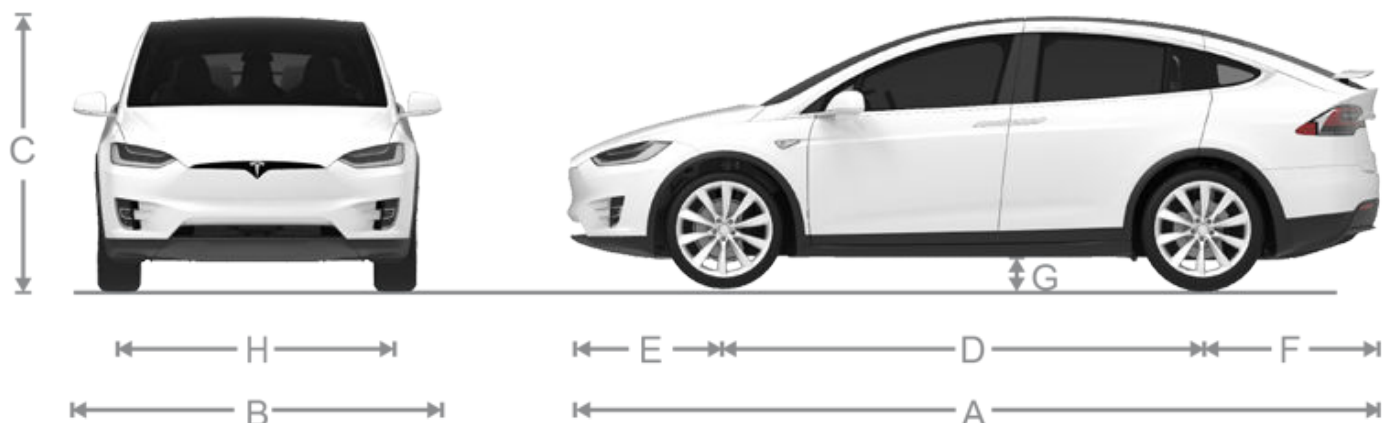

A	總長	198.9 英吋	5,052 mm
B	總闊度 (含後視鏡)	89.4 in	2,271 mm
	總闊度 (含摺疊後的後視鏡)	81.6 in	2,072 mm
	總闊度 (不含後視鏡)	78.7 in	1,999 mm
C	總高	66 英吋*	1,684 mm*
D	軸距	116.7 英吋	2,965 毫米
E	前懸	38.9 英吋	989 毫米
F	後懸	43.2 英吋	1,098 mm
G	離地間隙：		
	標準，有護板	7 英吋	171 毫米
	標準，無護板	7 英吋	183 毫米
	非常高，有護板	8 英吋	211 毫米
	非常高，無護板	9 英吋	223 毫米
H	輪距 - 前	67.1 in	1,705 mm
	輪距 - 後	67.3 in	1,710 mm

*大約數值尺寸根據車輛選項以及多種其他因素而有所不同。
**車輛輪距是根據車輪中心測量。

警告：視乎配置 (例如懸掛高度或車輪選擇) 而定，車輛的尾門最多可開啟約 2.5 米高。參閱調節尾門開啟高度在第 29 頁調整尾門高度並避免碰到低懸的天花板或物體。

內部尺寸

頂部空間	前後 第三排	41.7 英吋 40.9 英吋 37.1 英吋	1059 毫米 1039 毫米 942 毫米
腿部空間	前後 第三排	40.3 38.4 英吋 32.7 英吋	1023 毫米 975 毫米 831 毫米
肩部空間	前後 第三排	60.7 英吋 56.8 英吋 40 英吋	1542 毫米 1442 毫米 1016 毫米
臀部空間	前後 第三排	55.6 英吋 59 英吋 38.5 英吋	1412 毫米 1498 毫米 978 毫米

貨物體積

	前行李艙	後*	總計
七座位車輛	6.6 立方英呎 (187 公升)	76.5 立方英呎 (2166 公升) **	83.1 立方英呎 (2353 公升)
六座位車輛	6.6 立方英呎 (187 公升)	70.7 立方英呎 (2002 公升) **	77.3 立方英呎 (2189 公升)
五座位車輛	6.6 立方英呎 (187 公升)	81.2 立方英呎 (2299.5 公升) **	87.8 立方英呎 (2486.5 公升)

*前排座椅後方最大貨物體積包括後行李艙 12.6 立方英呎 (357 公升) 載貨空間 (若已配備，意思指第三排座椅後方空間)

**第二排座椅完全向前移及/或已摺疊

摩打類型

摩打	規格
前置摩打	交流永磁摩打，液體冷卻，帶變頻驅動
後置摩打	交流感應摩打，液體冷卻，帶變頻驅動
標稱電壓	320 伏

最大摩打功率

飾件	位置	額定最大功率*
標準續航距離	前	205 kW
	後	210 kW
長續航距離	前	205 kW
	後	210 kW
效能	前	205 kW
	後	375 kW

*依據 ECE R85 測試。

最大摩打扭力

飾件	位置	Nm
標準續航距離	前	420
	後	335
長續航距離	前	420
	後	335
效能	前	420
	後	720

效能與能量

如需效能與能量的相關資料，請前往 http://www.tesla.com/zh_hk/。

傳動裝置

類型	規格
類型	單速固定檔位
總體最終減速比	小摩打：9.0:1 大摩打：9.7:1
倒車檔位	摩打倒車方向，限速 24 km/h。

轉向

轉向	規格
類型	帶電子助力轉向的可變齒條與齒輪，具速度感應
鎖止間轉動的圈數	2.33
回轉圓（阻擋物之間）	40.3 ft/12.3 m

煞車

煞車	規格
類型	帶有電子煞車力分配的 4 輪防鎖死煞車系統 (ABS)，集成高級穩定性控制與電子油門腳踏啟動的動能回收制動系統。
轉子直徑（風冷型）	前：13.98 英寸/355 毫米 後：14.37 英寸/365 毫米
前轉子厚度	新：1.26 英寸/32 毫米 使用極限：1.18 英寸/30 毫米
後轉子直徑	新：1.10 英寸/28 毫米 使用極限：1.02 英寸/26 毫米
前迫力皮厚度（不含背板）	0.346"/8.8 mm
後迫力皮厚度（不含背板）	0.354"/9 mm
泊車煞車	電子泊車煞車卡鉗
煞車盤摩擦副	前：.31"/8 毫米 後：.28"/7 毫米

懸掛

懸掛	規格
前	獨立式，虛擬樞軸雙搖臂

懸掛	規格
後	獨立式，虛擬樞軸雙搖臂

電池 - 低壓

電池 - 低壓	規格
額定值	33 安培小時或更高
電壓與極性	低壓 負極 (-) 接地

電池 - 高壓

電池 - 高壓	規格
類型	液體冷卻鋰電池 (Li-ion)
溫度範圍	請勿讓 Model X 暴露於 60°C 以上或 -30°C 以上的環境溫度中連續超過 24 小時。

車輪規格（出廠狀態）

車輪類型	尺寸	偏離值
20" 四季 - 前	20 x 9.0J	1.575" (40 mm)
20" 四季 - 後	20 x 9.5J	1.378" (35 mm)
20" 夏季 - 前	20 x 9.0J	1.575" (40 mm)
20" 夏季 - 後	20 x 10.0J	1.378" (35 mm)
22" 夏季 - 前	22 x 9.0J	1.575" (40 mm)
22" 夏季 - 後	22 x 10.0J	1.378" (35 mm)
凸緣螺母扭矩	129 lb. ft (175 Nm)	
凸緣螺母套筒尺寸	21 毫米	

注：有關如何頂升/舉升 Model X 的說明，請參閱[頂升與舉升](#) 在第 頁 182。

輪胎規格（出廠狀態）

輪胎類型	尺寸	負載指數/車速等級
20" - Michelin - 前	255/45R20	105 / Y
20" - Michelin - 後	275/45R20	110 / Y
22" - Continental、Goodyear 或 Pirelli - 前	265/35R22	102 / W
22" - Continental、Goodyear 或 Pirelli - 後	285/35R22	106 / W
請參閱輪胎資訊標籤上列印的輪胎壓力。此標籤位於駕駛員側車門立柱上，該車門打開時可以看到（參閱 保持輪胎壓力 在第 頁 172）。		
冬季輪胎可以從 Tesla 服務中心或 Tesla 網站購買。		



了解輪胎標記

法律規定輪胎製造商須在所有輪胎側壁上標明標準資訊。該資訊用於識別與說明輪胎基本特性。



1. 輪胎類別：P 表示該輪胎用於乘用車。
2. 輪胎寬度：這 3 位數字為從一側胎壁邊緣至另一側胎壁邊緣的寬度（以毫米為單位）。
3. 高寬比：這 2 位數字為側壁高度與胎面寬度之百分比。因此，若胎面寬度為 205 mm，高寬比為 50，則側壁高度為 102 mm。
4. 輪胎結構：R 表示輪胎為子午合股結構。
5. 車輪直徑：這 2 位數字為以英吋表示的輪輞直徑。
6. 負載指數：這 2 或 3 位數字為各輪胎可承受之重量。此數字未必會顯示。
7. 速度等級：給出的速度等級用以表明輪胎可長期使用的最大速度(mph)。Q=99 mph (160 km/h)、R=106 mph (170 km/h)、S=112 mph (180 km/h)、T=118 mph (190 km/h)、U=124 mph (200 km/h)、H=130 mph (210 km/h)、V=149 mph (240 km/h)、W=168 mph (270 km/h)、Y=186 mph (300 km/h)、(Y)= 車輛最高車速（超出「Y」額定值）。
8. 輪胎組成與材質：胎面與側壁區域的層數表示有多少層橡膠塗層材質組成輪胎結構以及所用材質類型。
9. 最大輪胎負載：輪胎可承受的最大負載。



10. **允許的最大充氣壓力：**該壓力不得用於正常駕駛。
11. **美國 DOT 輪胎識別碼(TIN)：**以字母 DOT 開頭，表示輪胎滿足所有聯邦標準。下 2 位數/字母表示製造該輪胎的工廠代碼，而最後 4 位數表示製造週數與製造年份。例如，數字 1712 表示 2012 年的第 17 週。其他數字為製造商酌情使用的行銷代碼。若輪胎存在缺陷需要召回，則可使用此資訊聯絡消費者。
12. **胎面磨損等級：**此數字表示輪胎的磨損率。胎面磨損數值越高，磨損胎面所用的時間就越長。對於額定值為 400 的輪胎，其耐久性為額定值為 200 之輪胎的兩倍。
13. **抓地力等級：**表示輪胎在濕滑道路上停止的能力。較之等級低的輪胎，等級高的輪胎停車所需的距離較短。抓地力以字母 AA、A、B 及 C 從高到低排序。
14. **溫度等級：**輪胎的耐熱性以 A、B 或 C 級表示，其中 A 表示耐熱性最高。此等級在速度與負載限制範圍內使用，用於正確地為輪胎充氣。



運輸說明

在輪胎著地時，切勿拖運車輛

讓車輪空轉時，前摩打在 Model X 中產生電源。運送 Model X 時，所有輪胎必須離地。確保輪胎在運輸車輛過程中無法隨時轉動。

警告： 輪胎處於可轉動狀態時，不得運輸你的車輛。這樣做可能導致嚴重損壞和過熱。在極少數情況下，極端過熱可能會導致周圍元件著火。



不要使用 Tesla 未指定的任何方法運輸 Model X。請遵守以下部分中提供的說明，並注意所提供的所有警告和注意事項。因不恰當運輸你的車輛所造成的損壞不在保養範圍內。

注： 對於未透過 Tesla 路邊援助派遣的補償服務，Tesla 概不負責。

批准的運輸車輛方法

注： 當車輛被吊起到平板拖車上或從泊車位拉出以進行重新定位時，輪胎才可以低於時速（5 kph 不到短距離（10 米換位，僅當運輸模式已啟動時（請參閱 [啟動運輸模式](#) 在第 196 頁））。超過這些界限會導致嚴重損壞和過熱，會導致不在保養範圍之內。

平板拖車或同等運輸車輛是運輸 Model X 的推薦方法。當使用平板拖車時，車輛可以面向任何一方。



如果 Model X 必須在沒有平板拖車的情況下運輸，則必須使用車輪舉升器與推車來確保所有 4 個車輪都離開地面。此方法可使用最長距離為 55 公里，並且不得超過製造商對推車的車速等級。透過這方法，Tesla 建議車輛面向前方，以便提升前輪，後輪安置在推車上。

注： 不推薦使用前輪在推車上運輸 Model X，但如果使用外部駕駛盤鎖並且注意防止前輪轉動，則可以使用。如果有任何前輪轉動的機會，切勿運輸你的車輛。



警告： 啟用運輸模式（請參閱 [啟動運輸模式](#) 在第 196 頁），然後才將 Model X 吊到平板拖車上（請參閱 [拉至平板拖車上 - 使用牽引環](#) 在第 197 頁）。如果無法使用運輸模式或觸控式螢幕，則必須使用自動裝載推車或輪胎滑板將車輛裝載到批准的運輸位置。對於因運送 Model X 或運送期間造成的任何損壞，包括因使用自動手推車或輪胎滑板造成的個人財物等損失，Tesla 概不負責。

警告： Model X 所配備的高壓組件可能會因碰撞而受損（請參閱 [高壓元件](#) 在第 158 頁）。運輸 Model X 之前，必須假設這些組件處於通電狀態。此時須遵守高壓安全預防措施（例如，佩戴個人安全裝備），直至處理緊急事故的專業人員完成檢測車輛，並完全確認全部高壓系統不再處於通電狀態。否則可能會導致嚴重人身傷害。

停用自動調平空氣懸掛系統

若 Model X 配有空氣懸掛系統，即使在斷電時，懸掛仍會自動調平。為避免損壞，必須啟動唧車模式來停用自動調平功能：

1. 在觸控式螢幕上觸摸控制 > 懸掛。
2. 踩下煞車腳踏，再輕觸很高以將高度最大化。
3. 輕觸控制 > 維修服務 > 千斤頂模式。

注： 當行駛速度超過 7 kph 時，唧車模式會取消。

警告： 若未在配備有空氣懸掛系統之車輛上啟動唧車模式，將導致車輛在運輸途中鬆動，從而可能導致嚴重損壞。

啟動運輸模式

將 Model X 吊到平板拖車上時，運輸模式可保持釋放泊車制動。運輸模式啟動時會顯示一個訊息，指示車輛將保持自由移動。必須具備以下條件方可開啟運輸模式：

- 低壓 必須有電源。若 Model X 沒有電源，則無法使用觸控式螢幕啟動運輸模式。
- Model X 必須檢測到遙控鑰匙。運輸模式僅在檢測到遙控鑰匙時才可使用。
- 確保車輛未連接至充電器。如果 Model X 仍連接電源，運輸模式便無法使用。



若要開啟運輸模式：

1. 確保車輛處於泊車狀態。
2. 止動輪胎或確保 Model X 穩固。
3. 踩住煞車腳踏，然後在觸控式螢幕輕觸控制項 > 維修服務 > 拖車。觸控式螢幕會顯示一個訊息，提醒你如何正確地運輸 Model X。
4. 輕觸進入運輸模式。按鈕變為藍色，以顯示 Model X 現正處於運輸模式。Model X 現在是自由移動的，可以慢慢移動（不快過步行速度）短距離或吊起（例如吊起至平板拖車上）。

若要取消運輸模式，請輕觸退出運輸模式，或將 Model X 切換為泊車檔。若車輛未偵測到你的電話車匙，取消運輸模式將切斷 Model X 的電源。你可能需要車匙卡，方可重新啟動車輛。

注：若 Model X 在啟用運輸模式後失去低壓電源，運輸模式便會取消。

警告：如果電氣系統不可用，因此你無法使用觸控式螢幕啟動運輸模式，請使用自動裝載推車或輪胎滑板。在此之前，請務必查閱製造商的規格與負載能力建議。

拉至平板拖車上 – 使用牽引環

1. 找出牽引環。
2. 若要拆下牽引環，將小型平頭螺絲刀插入蓋頂的插槽中，然後輕力撬動，以從頂部卡環中鬆開蓋。



注：將牽引環置於安全地方，以備牽引完成時更換。

3. 將牽引環完全插入開口處，然後逆時鐘轉動，直至固定牢固。



4. 將卷帶纜線連接至牽引環上。

警告：在拉動前，確保已將牽引環固定牢固。

5. 請啟動運輸模式透過輕觸控制項 > 維修服務 > 拖車。
6. 將 Model X 緩慢拖至平板拖車上。

拉至平板拖車上 – 無使用牽引環

警告：如要避免損壞，請僅使用正確安裝的牽引環將車輛拉至平板貨車上。使用底盤、框架或懸掛元件拉動車輛可能會引致損壞。

警告：若 有使用牽引環，將車輛拉上平板貨車上，必須檢查懸掛緊固件，確保扭矩正常，再次駕駛前目視檢查所有組件有否出現故障。若固件鬆脫，或找到任何損毀，該受影響的組件必須更換。

強烈建議你根據上述內容，將卷帶與你車輛的牽引環連接。然而，倘若出現牽引環無法使用的情況（遺失、誤裝等），請按以下指示連接牽引帶。

1. 將牽引帶連接到車輛前方之下，每個最低懸掛臂上。

2. 跨線跳接 低壓 電池 (請參閱 [跨線跳接啟動](#) 在第 頁 202) 。

注： 拖車服務供應商：請參閱 [耗盡續航電力](#) 在第 頁 200，以進一步了解將車輛運送至充電站及車輛充電前準備工作的詳情。



2. 為保護下方部件免受損壞，請在牽引帶與下方部件之間放置保護用隔離物件 (例如木塊) 。
3. 請啟動運輸模式透過輕觸控制項 > 維修服務 > 拖車。
4. 將 Model X 緩慢拖至平板拖車上。

固定輪胎

汽車輪胎須以八點捆綁法固定在拖車上。

- 確保捆綁帶上的所有金屬零部件均未與觸碰車漆表面或車輪表面。
- 請勿將捆綁帶置於車身板件之上或穿過車輪。

警告： 將捆綁帶繫在底盤、懸掛或車身其他零部件上可能會造成損壞。



如車輛沒有電源

如 Model X 未配備 低壓 電源，請按以下步驟打開前備箱蓋，或跨線跳接啟動 低壓 電池。

1. 打開頭凹。如果車輛電力耗盡，請參閱 [未通電時打開頭凹](#) 在第 頁 201 以查看打開頭凹的詳細資訊。



在保養期內，Tesla 路邊援助一年 365 日，一日 24 小時全天候為你服務。Tesla 路邊援助與路邊援助專員對話，解答所有問題並解釋有關運輸你的車輛的正確程序。

聯絡 Tesla 路邊援助時，請提供：

- 車輛識別號 (VIN)：輕觸控制 > 軟件即可查看車輛識別號。從駕駛員側的擋風玻璃亦可看到車輛識別號。
- 你的具體位置。
- 問題性質。

若在你的區域提供，你亦可透過在 Tesla 手機應用程式中選擇「路邊援助」選項來加快處理要求。

注：有關 Tesla 路邊援助政策的完整說明，請瀏覽你所在地區的 Tesla 網站之服務支援頁面。

地區電話號碼

香港：[+852-3974-0251](tel:+852-3974-0251)

注：輕觸控制 > 維修服務亦可查看電話號碼。



耗盡續航電力

警告： 你有責任監控高壓電池的狀態和車輛的剩餘行車里數。當儀錶組上顯示的里數為 0 公里 (或 0%) 時，請勿假設有可用里數。因耗盡續航電力而導致低壓電池損壞不在保養範圍之內。

注： 一旦車輛於駕駛途中耗盡電力，你應在安全情況下靠邊停車，然後聯絡 [Tesla 路邊援助](#) 在第 199 頁 或你偏好的拖車服務。

若 Model X 耗盡續航電力，便無法為低壓電池充電。而當低壓電池無法使用時，車輛便無法充電。因此，你必須透過外接電源為低壓電池充電，方可為高壓電池充電。當車輛開始充電時，你便無需再使用外接電源。

如果車輛在遠離充電器的地方耗盡續航電力，拖車工人應將 Model X 拖至最近的充電站，並將車輛停放在可連接充電纜線的位置。將車輛停放在充電器附近後，請遵循以下指示操作：

注： 即使拖車工人已將車輛拖至充電器附近，亦請先確認車輛的高壓電池已成功充電，方可讓拖車工人離開。

1. 跨線跳接低壓系統（請參閱 [跨線跳接啟動](#) 在第 202 頁）。低壓電池必須跨線跳接，以支援高壓電池。
2. 等待幾分鐘。觸控式螢幕電源開啟後，請將充電纜線插入 Model X，開始為高壓電池充電。
3. Model X 開始充電後，請斷開低壓電池所連接的外接電源。

拖至非 Tesla 充電器前，請確保車輛配備符合將使用之充電站特定類型的轉接器。即使使用非 Tesla 充電器，你仍需於開始充電前跨線跳接低壓系統。

警告： 請時刻確保 Model X 有足夠的續航電力以供駕駛或長時間擺放。請勿依賴觸控式螢幕或流動應用程式所顯示的里程估計。環境溫度、駕駛習慣、風、車輛設定（例如哨兵模式）等因素，都有可能加快續航電力消耗。

注： 因續航電力耗盡而導致拖車並不在保養範圍之內。



未通電時打開頭匣

若 Model X 電源耗盡或無法透過觸控式螢幕或車匙打開前行李艙，請按以下步驟打開：

1. 拆下牽引環蓋（參閱運輸說明 在第 頁 196）。
2. 查找兩條繫帶位置。其中一條繫帶標記為「A」，而另一條標記為「B」。
3. 拉動繫帶「A」以鬆開主要門鎖。
4. 拉動繫帶「B」以鬆開副門鎖。
5. 掀起頭匣。你或需要輕輕向下推頭匣，以釋放副門鎖上的壓力。

注：按正確次序拉動繫帶至關重要，否則相應的門鎖不會鬆開，前行李艙亦不會打開。



當使用此方法打開前行李艙，門鎖維持於打開狀態，需接通電源方可將其再次關上。關閉以手拉繫帶打開的前行李艙：

1. 將低壓電池充電（有關說明，請聯絡 Tesla）。
2. 按下觸控式螢幕上的「前行李艙」按鈕，以重新設定主副門鎖。



跨線跳接啟動

以下說明視為使用外部 低壓 電源（例如便攜式跨線跳接啟動器）。若使用另一輛車跨線跳接啟動 Model X，請參閱車輛的製造商說明。

-  **警告：** Model X 無法用於跨線跳接啟動另一輛車。此操作可能會導致損壞。
-  **警告：** 跨線跳接啟動 Model X 時避免短路。連接纜線至錯誤接線柱，接線頭相互碰觸等皆可損壞 Model X。

執行這些步驟：

請確保你備有外置電源。打開頭罩後：

1. 移除維護板。
2. 找出正極 (+) 和負極 (-) 接線柱。
3. 鬆開紅色正極 (+) 接線柱蓋，然後將 低壓 電源的紅色正極 (+) 纜線連接至紅色正極 (+) 接線柱。
4. 將低壓電源的黑色負極 (-) 纜線連接至車輛。
5. 打開外部電源（請參考製造商說明）。輕觸觸控式螢幕以將其喚醒。
注： 為喚醒觸控式螢幕，可能需要幾分鐘的通電時間。
6. 不再需要外部 低壓 電源時，斷開兩條纜線，先斷開黑色負極 (-) 纜線，再斷開紅色正極纜線。
7. 在 低壓 電池的頂部，將連接器外殼推向電氣連接器，以使電氣連接器與 低壓 電池嚙合。
8. 在 低壓 電池的頂部，向下推動將電氣連接器接到連接器外殼的鎖片。
9. 更換維護板時，可將其放回原始位置，然後向下按壓，直至固定到位。
10. 關閉頭罩。



未通電時打開前車門

如果 Model X 的並無電力，使用內門把手可以照常打開前門。

未通電時打開後車門

如要在 Model X 未通電的罕見情況下打開鷹翼門，請小心從門上取下揚聲器格柵，並將機械解纜向下並朝向車輛前部拉動。門鎖鬆開後，手動提起車門。



⚠ 警告：手動車門鬆開裝置僅用於 Model X 電源斷電情況。當 Model X 通電時，使用內側車門把手上方的按鈕。



洪水或其他極端天氣狀況可能導致車輛淹水。當車輛存在淹水風險或已經淹水時，Tesla 希望確保你擁有相關資源。

請檢閱這些建議內容，以便應對潛在的車輛淹水狀況，了解如何處置淹水車輛，尋找可用資源。

應對潛在洪水的最佳做法

若天氣預報中出現洪水預警，安全的做法是提前駛離車輛，Tesla 建議你嘗試將 Model X 移動至無風險地點或高地上。請緊記，充電設施可能受到洪水影響，因此 Tesla 建議提前充電至 100%。

但是，如果你無法將車輛移至無洪水風險的區域，請考慮以下減災最佳做法：

- 確保拔出車輛充電器。
- 降低充電狀態。具體做法如下：提前使用車輛，拔出充電器，或開啟溫度控制，或使用車輛觸控式螢幕或 Tesla 手機應用程式啟用保留溫度控制開啟（請參閱 [操作溫度控制 在第 頁 139](#)）。這樣做的目的是，如果車輛淹水，充電電量儘可能低。
- 變更空氣懸掛（如配備），提升車輛高度至高或最高。
- 升高車輛，確保高壓電池高於潛在洪水水位，升高的方法包括使用千斤頂、煤渣磚、坡道板等。請務必對空氣懸掛（如配備）啟用千斤頂模式，以免自動調平功能損壞車輛（請參閱 [頂升與舉升 在第 頁 182](#)）。
- 將 Model X 置於防水車罩或相似產品中，尤其是專門用於在洪水中保護車輛的產品。

處置淹水車輛

了解如何處置長時間淹水的車輛，包括電動車輛和內燃機車輛。

警告：如果你發現火焰、煙霧，聽到噼啪聲或嘶嘶聲，或感受到車輛發出熱能，請離開車輛並立即聯絡你當地的現場急救人員。

當洪水褪去，可以安全進出車輛時，請遵循以下步驟操作：

1. 將車輛按照事故狀態處理，聯絡你的保險公司。
2. 請毋嘗試啟動車輛，除非授權修車店已經檢查過車輛。如果你是 Tesla 車主，可聯絡 Tesla 服務中心，預約檢查。
3. 將車輛安全拖移至距離建築物或其他易燃物料（如其他車輛或個人財產）至少 15 米。
 - Tesla 車主可以要求 Tesla 提供拖車服務。更多資訊請參閱 [聯絡 Tesla 路邊援助 在第 頁 199](#)。
 - 請參閱 [運輸說明 在第 頁 196](#)，了解關於如何安全拖車或移動車輛的詳細資訊。



APP_w009

自動緊急煞車不可用 功能可能於下次駕駛時恢復

此警報代表：

本次餘下駕駛途中無法繼續使用自動緊急煞車功能。此警報並未明確表示無法使用其他任何煞車功能。

出現此警報的原因可能有若干種。其他狀況所引發的警報也可能導致無法使用自動緊急煞車。

措施：

通常無需採取任何行動。當你開始下次駕駛時，自動緊急煞車通常會恢復可用。

若此警報於多次駕駛時持續出現，或在幾次駕駛時出現的頻率增加，建議你儘早預約維修。

請參閱[防撞輔助](#) 在 [第 頁 129](#) 了解詳情。

APP_w048

Autopilot 自動輔助駕駛功能暫時不可用 功能可能在下次駕駛時恢復

此警報代表：

Autopilot 自動輔助駕駛功能當前無法在你的車輛上使用。視乎你的車輛配置，停用的 Autopilot 自動輔助駕駛功能可能包括：

- 自動輔助轉向
- 主動巡航控制
- 自動緊急煞車
- 前撞預警
- 車道偏離提示

措施：

出現此警報的原因可能有若干種。請檢查顯示此狀況原因的其他警報。

通常，Autopilot 自動輔助駕駛功能會在你下次駕駛時恢復。若在多次駕駛中持續出現此警報，請儘早安排維修服務。

如需了解詳細資訊和 Autopilot 自動輔助駕駛功能的完整清單，請參閱關於 [Autopilot 自動輔助駕駛](#) 在 [第 頁 106](#)。

APP_w207

自動輔助轉向暫時無法使用

此警報代表：

自動輔助轉向暫時無法使用。這可能是由外部因素引起的暫時情況，例如：

- 車道標誌缺少或褪色。
- 狹窄或彎曲的道路。
- 由於雨、雪、霧或其他天氣而導致的低能見度。



- 酷熱或嚴寒天氣。
- 由於其他車輛的車頭燈、直射陽光或其他光源而導致的強光。

如果你在啟用自動輔助轉向時超過自動輔助轉向的最大速度限制，此警報也會顯示。在此情況下，自動輔助轉向將無法繼續用於當前駕駛行程的餘下路段。

措施：

請繼續前往目的地。如果自動輔助轉向在你到達目的地時無法使用，並且在下一次計劃的駕駛時仍無法使用，請檢查以下項目：

- 由泥、冰、雪或其他環境因素引起的損壞或障礙
- 由安裝在車輛上的物件（如單車架）引起的障礙
- 由在車輛上添加車漆或黏性產品（例如包裹物、貼紙或橡膠塗層）引起的障礙
- 未對正或已損壞的保險桿

如果沒有明顯的障礙物，或你發現車輛損壞，請在方便的時候安排維修。你的車輛可在此期間正常行駛。

若要了解更多資訊，請參閱 [自動輔助轉向](#) 在第 頁 118。

(APP_w218)

已超出自動輔助轉向速度限制 控制方向盤

此警報代表：

由於車輛已超出此輔助駕駛功能的最大車速限制，因此無法啟用自動輔助轉向。

措施：

請立即控制 駕駛軀盤 方向盤並保持控制，直至到達目的地。

在大多數情況下，自動輔助轉向將無法繼續用於當前駕駛行程的餘下路段。如要重設，將車輛完全停止並切換至泊車檔。當你切換至前進檔以前往下一個目的地時，自動輔助轉向應可再次啟用。

注：如果在德國駕駛時此警報啟動，隨後若車速低於自動輔助轉向速度限制，自動輔助轉向應可再次啟用。

如果自動輔助轉向在下次及隨後的駕駛行程均無法啟用，請在方便時安排維修服務。你的車輛可在此期間正常行駛。

若要了解更多資訊，請參閱 [自動輔助轉向](#) 在第 頁 118。

APP_w221

巡航控制無法使用 前雷達能見度減弱

此警報代表：

由於車輛前保險桿區域的雷達能見度已失去或減弱，因此無法使用主動巡航控制和自動輔助轉向。

這可能是由雪、冰、灰塵或泥等因素引起的暫時性障礙。

措施：



請繼續前往目的地。你的車輛可正常行駛。當雷達缺乏足夠的能見度，主動巡航控制和自動輔助轉向便無法使用。

如在整個駕駛行程中持續出現此警報，請在下次計劃的駕駛之前檢查前保險槓，並嘗試清除所有障礙物。請參閱[清潔鏡頭](#) 在 [第 177 頁](#) 了解關於清除車輛該區域中的灰塵或碎屑的詳細資訊。

如在隨後的駕駛行程中持續出現此警報，而雷達所在的前保險槓上看不到障礙物，請儘早安排維修服務。你的車輛可在此期間正常行駛。

APP_w222 巡航控制無法使用 前鏡頭能見度減弱

此警報代表：

由於車輛中的一個或多個前鏡頭被外部狀況擋住或遮蔽，因此無法使用主動巡航控制和自動輔助轉向。

當前鏡頭缺乏足夠的能見度，主動巡航控制和自動輔助轉向便無法使用。由於以下原因，鏡頭視野可能部分或完全受限：

- 鏡頭表面有灰塵或碎屑。
- 雨、霧、雪或露水等環境狀況。
- 猛烈陽光或來自其他光源的強光。
- 環境的光線不足或有限，包括夜間無照明或照明不佳的道路。
- 鏡頭表面凝結（水滴或薄霧）。
- 單調的環境特徵，包括隧道牆壁或高速公路分隔帶。

措施：

請繼續前往目的地。你的車輛可正常行駛。

這通常是暫時性問題，可以自行解決。如果在駕駛結束時警報仍未清除：

- 在下次計劃的駕駛之前，檢查並清潔擋風玻璃頂部中心的前置鏡頭區域。
- 檢查鏡頭表面是否有凝結、灰塵或其他碎屑，並嘗試清除任何障礙物。

請參閱[清潔鏡頭](#) 在 [第 177 頁](#) 了解關於清除車輛該區域中的灰塵或碎屑的詳細資訊。

雖然無法擦拭前鏡頭外殼內部的凝結，但你一般可按照以下步驟進行快速清除：

1. 將溫度調校至「高」，並開啟 A/C，以預備駕駛室。
2. 開啟前擋風玻璃除霜器。

如在隨後的駕駛行程中持續出現此警報，而前鏡頭上看不到障礙物，請儘早安排維修服務。你的車輛可在此期間正常行駛。

APP_w224 巡航控制無法使用 繼續行駛讓鏡頭校準

此警報代表：

由於車輛上的鏡頭未完全校準，因此無法使用主動巡航控制和自動輔助轉向。



啟用主動巡航控制和自動輔助轉向等功能時，車輛必須以高精度進行操縱。首次使用這些功能之前，鏡頭必須完成初始自我校準。有時候，一個或多個鏡頭可能無法校準。

措施：

請繼續前往目的地。你的車輛可正常行駛。

必須完成鏡頭校準，方可使用主動巡航控制和自動輔助轉向。

校準完成後，主動巡航控制和自動輔助轉向都應可啟用。

為方便起見，校準進度指示燈會在螢幕上顯示。通常在車輛行駛 20-25 英哩（32-40 公里）後完成校準，但該距離視乎道路及環境狀況而定。例如，在車道標線明顯的直路上行駛有助加快鏡頭校準。

如果車輛在行駛 100 英哩（160 公里）或更長距離後仍持續出現此警報，並且鏡頭校準未完成，或在成功校準鏡頭後仍無法使用主動巡航控制和自動輔助轉向，請儘早安排維修服務。你的車輛可在此期間正常行駛。

APP_w304

鏡頭被擋住或遮蔽

清潔鏡頭或等待其恢復能見度

此警報代表：

由於外在條件，一個或多個車輛鏡頭的視野部分或完全受限。當車輛的鏡頭無法提供準確的視像資訊時，部分或所有 Autopilot 自動輔助駕駛功能可能暫時無法提供。

由於以下原因，鏡頭視野可能部分或完全受限：

- 鏡頭表面有灰塵或碎屑。
- 雨、霧、雪或露水等環境狀況。
- 猛烈陽光或來自其他光源的強光。
- 環境的光線不足或有限，包括夜間無照明或照明不佳的道路。
- 鏡頭表面凝結（水滴或薄霧）。
- 單調的環境特徵，包括隧道牆壁或高速公路分隔帶。

措施：

請繼續前往目的地。你的車輛可正常行駛。這通常是暫時性問題，當凝結被蒸發或特定的環境狀況或特徵消失時，問題將會解決。

當你到達目的地時警報仍未清除，請檢查鏡頭表面是否有凝結情況、污垢或其他碎屑。有關鏡頭的位置，請參閱 [鏡頭](#) 在第 19 頁。

請根據需要，在下一次計劃的駕駛前清潔鏡頭。有關建議的清潔程序，請參閱 [清潔鏡頭](#) 在第 177 頁。

如果在清潔鏡頭後仍然看到此警報，請檢查門柱鏡頭外殼的內面是否有凝結。儘管無法擦拭鏡頭外殼內部的凝結，但你通常都可根據以下步驟嘗試清除凝結：

1. 開啟溫度控制、將溫度設定為「高」並確保空調已開啟，以預設車廂溫度。
2. 開啟前擋風玻璃除霜器。
3. 將通風口對準門柱鏡頭。

若要了解更多關於清除鏡頭外殼凝結的資訊，請參閱 [清潔鏡頭](#) 在第 177 頁。



如果即使清潔了指示的鏡頭，並按照建議的步驟清除凝結，但在你計劃的下一次駕駛結束時警報仍未清除，請在下次方便的時間安排維修服務。你的車輛可在此期間正常行駛。

BMS_u006

車輛正在停止運作 - 安全靠邊停車 電池充電量過低

此警報代表：

車輛檢測到高壓電池沒有足夠的剩餘電量來支援駕駛。

車輛將無法行駛或繼續行駛，直至你充電為止。

如果在駕駛時出現此警報，車輛需要停止運作。系統會顯示另一個車輛警報以指出此情況。車輛也有可能隨時停止運作。

如果此警報在車輛停泊時顯示，你可能無法駕駛。

出現此警報通常是因為車輛的高壓電池充電量已在正常操作下降低。

措施：

請立即充電。為車輛充電應可恢復車輛的駕駛能力。

如果在隨後駕駛時出現此警報，即使顯示的電池充電量為 5% 或以上，請盡快在方便時安排維修服務。

有關高壓電池的詳情，請參閱 [高壓電池資訊](#) 在第 頁 160。

有關充電的更多資訊，請參閱 [充電說明](#) 在第 頁 161。

BMS_u018

最高電池充電量已降低 可以駕駛 - 預約維修

此警報代表：

車輛檢測到高壓電池內部出現限制電池性能的狀況。因此，最高電池充電量和里程已減小。需要維修以恢復完整性。

措施：

如持續出現此警報，請盡快安排維修。如未進行維修，車輛的最高電池充電量和里程將維持受限。

你的車輛可正常行駛和充電。

有關高壓電池的詳情，請參閱 [高壓電池資訊](#) 在第 頁 160。

BMS_u030

充電轉接器有電弧閃光危險 使用不同的充電設備

此警報代表：

由於車輛在用於將組合充電系統 (CCS) 充電手柄連接到車輛充電口的第三方充電轉接器中檢測到電弧閃光危險，因此無法充電。



若你在使用第三方充電轉接器主動充電時嘗試拔除插頭，可能會發生電弧閃光，並且電弧閃光會導致嚴重人身傷害及/或財產損失。

措施：

請按照以下步驟降低此風險：

- 確保充電完全停止。
 1. 使用車輛觸控式螢幕確認充電已停止，或在必要時停止充電。
 2. 使用充電站顯示屏和控制項確認充電已停止，或結束任何進行中的充電工作階段。
- 確保車輛的充電口上沒有閃爍的綠燈或藍燈 (LED)。
- 從車輛充電口拔除充電轉接器。
- 再次確認充電站顯示沒有進行中的充電工作階段。
- 從充電把手拔除充電轉接器。

使用不同的充電設備為車輛充電。有關充電的更多資訊，請參閱 [充電說明](#) 在第 頁 161。

你亦可嘗試使用 Tesla 超級充電站或「目的地充電」地點為車輛充電。你可在車輛觸控式螢幕上的地圖找到這些地點。請參閱 [地圖與導航](#) 在第 頁 148 了解詳情。

BMS_u031

必須盡快更換電池保險絲 可以駕駛 - 請預約維修服務

此警報代表：

車輛高壓電池中的一個保險絲已近生命週期末尾，需要立即更換。

措施：

建議盡快預約維修服務，以更換高壓電池保險絲。

你的車輛可在此期間正常行駛。但是，當你駕駛時，可能會注意到車速和加速降低。

有關高壓電池系統的詳情，請參閱 [高壓電池資訊](#)。

BMS_u032

電池保險絲需要更換 可以駕駛 - 請預約維修服務

此警報代表：

車輛高壓電池中的一個保險絲已近生命週期末尾，需要立即更換。

措施：

建議盡快預約維修服務，以更換高壓電池保險絲。

你的車輛可在此期間正常行駛。但是，當你駕駛時，可能會注意到車速和加速降低。

有關高壓電池系統的詳情，請參閱 [高壓電池資訊](#)。



BMS_w176 **電池保險絲需要更換** **可以駕駛 - 請立即預約維修服務**

此警報代表：

車輛高壓電池中的一個保險絲已到生命週期末尾，需要立即更換。

措施：

建議立即預約維修服務，以更換高壓電池保險絲。

繼續前往你的即時目的地。你的車輛可正常行駛。但是，當你駕駛時，可能會注意到車速和加速降低。

有關高壓電池系統的詳情，請參閱[高壓電池資訊](#)。

BMS_w179 **車輛可能無法重新啟動** **需要維修**

此警報代表：

車輛的電池管理系統偵測到高壓電池智能保險絲需要更換。

如果你在駕駛時收到此警報，車輛將進入功率受限模式，以防止電池組受到損壞，駕駛功率亦會降低，直至狀況解除。

措施：

建議你盡快在方便時安排維修服務。智能保險絲的更換程序較簡單，更換後車輛便可恢復全部性能。

若不予維修，車輛將無法啟動、充電或支援低電壓系統。

有關高壓電池系統的詳情，請參閱[高壓電池資訊](#)。

CC_f001 **無法充電 - 接地不足** **必須檢查接線或插座接地是否正確**

此警報代表：

掛牆式連接器內沒有與地面連接的跡象。

措施：

請電工檢查 Wall Connector，確保其正確接地。電工應確保斷路器或配電箱的正確接地，以及確保 Wall Connector 的正確連接。

詳情請參閱 Wall Connector 的[安裝指南](#)。

CC_f002 **無法充電 - 接地不足** **中斷連接並重試，或嘗試其他設備**

此警報代表：



接地故障。電流正在透過不安全路徑洩露。電線與地線或中線與地線可能出現錯誤。

措施：

將 Wall Connector 與車輛斷開並重新連接，以再次嘗試充電。若問題仍然存在，關閉 Wall Connector 的斷路器，等待 10 秒後再次開啟斷路器，然後嘗試將 Wall Connector 重新連接至車輛。若問題仍然存在，請諮詢電工或聯絡 Tesla。

詳情請參閱 Wall Connector 的[安裝指南](#)。

CC_f003

無法充電 - Wall Connector GFCI 跳閘 中斷連接並重試，或嘗試其他設備

此警報代表：

接地故障。電流正在透過不安全路徑洩露。電線與地線或中線與地線可能出現錯誤。

措施：

將 Wall Connector 與車輛斷開並重新連接，以再次嘗試充電。若問題仍然存在，關閉 Wall Connector 的斷路器，等待 10 秒後再次開啟斷路器，然後嘗試將 Wall Connector 重新連接至車輛。若問題仍然存在，請諮詢電工或聯絡 Tesla。

詳情請參閱 Wall Connector 的[安裝指南](#)。

CC_f004

無法充電 - Wall Connector 問題 Wall Connector 需要維修服務

此警報代表：

掛牆式連接插頭硬件問題。問題可能是：

1. 接觸器沒有正常運作
2. 內部接地故障監視電路自我檢測失敗
3. 溫度感應器連接中斷
4. 其他硬件元件問題

措施：

Wall Connector 檢測到內部問題。

1. 將 Wall Connector 與車輛斷開並重新連接，以再次嘗試充電。
2. 如果問題持續，請關閉 Wall Connector 的斷路器，靜候 10 秒，接著再次開啟斷路器。然後嘗試將牆壁連接器重新連接至車輛。
3. 若問題仍然存在，請電工確保已按照《Wall Connector 安裝手冊》說明正確連接並扭緊所有電線。
4. 電工完成所有工作並為 Wall Connector 恢復供電後，將 Wall Connector 重新連接到車輛，再次嘗試充電。
5. 若問題仍然存在，則 Wall Connector 需要維修服務。

詳情請參閱 Wall Connector 的[安裝指南](#)。



CC_f005 無法充電 - Wall Connector GFCI 跳閘 中斷連接並重試，或嘗試其他設備

此警報代表：

接地故障。電流正在透過不安全路徑洩露。電線與地線或中線與地線可能出現錯誤。

措施：

將 Wall Connector 與車輛斷開並重新連接，以再次嘗試充電。若問題仍然存在，關閉 Wall Connector 的斷路器，等待 10 秒後再次開啟斷路器，然後嘗試將 Wall Connector 重新連接至車輛。若問題仍然存在，請諮詢電工或聯絡 Tesla。

詳情請參閱 Wall Connector 的[安裝指南](#)。

CC_f006 無法充電 - Wall Connector 過流 中斷連接並重試，或嘗試其他設備

此警報代表：

過電流保護。

措施：

減低車輛充電電流設定。若問題仍然存在，則需要維修服務。

詳情請參閱 Wall Connector 的[安裝指南](#)。

CC_f007 無法充電 - 輸入電壓過高 電壓必須低於 Wall Connector 額定值

此警報代表：

電壓保護過高或不足。

措施：

請諮詢電工，了解為掛牆式連接器供電之電路上的適當電壓。

詳情請參閱 Wall Connector 的[安裝指南](#)。

CC_f008 無法充電 - 輸入電壓過低 電壓必須低於 Wall Connector 額定值

此警報代表：

電壓保護過高或不足。

措施：

請諮詢電工，了解為掛牆式連接器供電之電路上的適當電壓。



詳情請參閱 Wall Connector 的[安裝指南](#)。

CC_f009

無法充電 - 輸入接線不正確 必須修正 Wall Connector 輸入接線

此警報代表：

輸入電線錯誤：或相線與中性線被置換。

措施：

掛牆式電源與掛牆式連接器之間的接線安裝不正確。請諮詢你的電工。

詳情請參閱 Wall Connector 的[安裝指南](#)。

CC_f010

無法充電 - Wall Connector 問題 Wall Connector 需要維修服務

此警報代表：

掛牆式連接插頭硬件問題。問題可能是：

1. 接觸器沒有正常運作
2. 內部接地故障監視電路自我檢測失敗
3. 溫度感應器連接中斷
4. 其他硬件元件問題

措施：

Wall Connector 檢測到內部問題。

1. 將 Wall Connector 與車輛斷開並重新連接，以再次嘗試充電。
2. 如果問題持續，請關閉 Wall Connector 的斷路器，靜候 10 秒，接著再次開啟斷路器。然後嘗試將牆壁連接器重新連接至車輛。
3. 若問題仍然存在，請電工確保已按照《Wall Connector 安裝手冊》說明正確連接並扭緊所有電線。
4. 電工完成所有工作並為 Wall Connector 恢復供電後，將 Wall Connector 重新連接到車輛，再次嘗試充電。
5. 若問題仍然存在，則 Wall Connector 需要維修服務。

詳情請參閱 Wall Connector 的[安裝指南](#)。

CC_f011

無法充電 - Wall Connector 過熱 請待 Wall Connector 冷卻後重試

此警報代表：

過熱保護（鎖定）

措施：



確保掛牆式連接器沒有障礙物，且附近沒有熱源。若於正常環境溫度下（38°C 以下）問題仍然存在，則需要維修服務。

詳情請參閱 Wall Connector 的[安裝指南](#)。

CC_f012 無法充電 - Wall Connector 線路過熱 必須檢查插座或 Wall Connector 接線

Wall Connector 警報檢測到高溫，表示 Wall Connector 的裝置連接溫度過高，因此已停止充電以保護接線和 Wall Connector。

這通常不是車輛或 Wall Connector 的問題，而是裝置接線的問題。這可能因 Wall Connector 的裝置接線連接鬆動而引起，可由電工快速修復。

如要恢復正常的充電操作，請嘗試以下步驟。

如 Wall Connector 已插入掛牆式插座，請確保：

- 插頭已完全插入插座
- 插頭 / 插座區域沒有被任何東西擋住或覆蓋
- 附近沒有熱源

如果仍有問題或 Wall Connector 為硬接線，請聯絡電工檢查 Wall Connector 的裝置接線連接。他們應確保所有電線均已根據 Wall Connector 的安裝指南正確連接並且扭力正確。

詳情請參閱 Wall Connector 的[安裝指南](#)。

CC_f013 無法充電 - 充電把手過熱 請檢查充電把手或充電口是否有碎屑

此警報代表：

過熱保護（鎖定）

措施：

確保連接插頭已完全插入車輛充電口入口，且沒有任何障礙物及附近沒有熱源。若於正常環境溫度下（38°C 以下）問題仍然存在，則需要維修服務。

詳情請參閱 Wall Connector 的[安裝指南](#)。

CC_f014 無法充電 - Wall Connector 問題 Wall Connector 需要維修服務

此警報代表：

掛牆式連接插頭硬件問題。問題可能是：

1. 接觸器沒有正常運作
2. 內部接地故障監視電路自我檢測失敗



3. 溫度感應器連接中斷
4. 其他硬件元件問題

措施：

Wall Connector 檢測到內部問題。

1. 將 Wall Connector 與車輛斷開並重新連接，以再次嘗試充電。
2. 如果問題持續，請關閉 Wall Connector 的斷路器，靜候 10 秒，接著再次開啟斷路器。然後嘗試將牆壁連接器重新連接至車輛。
3. 若問題仍然存在，請電工確保已按照《Wall Connector 安裝手冊》說明正確連接並扭緊所有電線。
4. 電工完成所有工作並為 Wall Connector 恢復供電後，將 Wall Connector 重新連接到車輛，再次嘗試充電。
5. 若問題仍然存在，則 Wall Connector 需要維修服務。

詳情請參閱 Wall Connector 的[安裝指南](#)。

CC_f015

無法充電 - 車輛連接問題 請將充電把手完全插入充電口

此警報代表：

掛牆式連接器與車輛間出現通訊錯誤。

措施：

將 Wall Connector 與車輛斷開並重新連接，以再次嘗試充電。

1. 若問題仍然存在，關閉 Wall Connector 的斷路器，等待 10 秒後再次開啟斷路器，然後嘗試將 Wall Connector 重新連接至車輛。
2. 若問題仍然存在，而有其他充電設備可用，將車輛插入另一 Wall Connector 或流動連接器，確定車輛是否能夠與其他充電設備通訊。
3. 若問題仍然存在，則需要維修服務。

詳情請參閱 Wall Connector 的[安裝指南](#)。

CC_f016

無法充電 - 車輛連接問題 請將充電把手完全插入充電口

此警報代表：

掛牆式連接器與車輛間出現通訊錯誤。

措施：

將 Wall Connector 與車輛斷開並重新連接，以再次嘗試充電。

1. 若問題仍然存在，關閉 Wall Connector 的斷路器，等待 10 秒後再次開啟斷路器，然後嘗試將 Wall Connector 重新連接至車輛。



2. 若問題仍然存在，而有其他充電設備可用，將車輛插入另一 Wall Connector 或流動連接器，確定車輛是否能夠與其他充電設備通訊。
3. 若問題仍然存在，則需要維修服務。

詳情請參閱 Wall Connector 的[安裝指南](#)。

CC_f017

無法充電 - 車輛連接問題 請將充電把手完全插入充電口

此警報代表：

掛牆式連接器與車輛間出現通訊錯誤。

措施：

將 Wall Connector 與車輛斷開並重新連接，以再次嘗試充電。

1. 若問題仍然存在，關閉 Wall Connector 的斷路器，等待 10 秒後再次開啟斷路器，然後嘗試將 Wall Connector 重新連接至車輛。
2. 若問題仍然存在，而有其他充電設備可用，將車輛插入另一 Wall Connector 或流動連接器，確定車輛是否能夠與其他充電設備通訊。
3. 若問題仍然存在，則需要維修服務。

詳情請參閱 Wall Connector 的[安裝指南](#)。

CC_f018

無法充電 - 車輛連接問題 請將充電把手完全插入充電口

此警報代表：

掛牆式連接器與車輛間出現通訊錯誤。

措施：

將 Wall Connector 與車輛斷開並重新連接，以再次嘗試充電。

1. 若問題仍然存在，關閉 Wall Connector 的斷路器，等待 10 秒後再次開啟斷路器，然後嘗試將 Wall Connector 重新連接至車輛。
2. 若問題仍然存在，而有其他充電設備可用，將車輛插入另一 Wall Connector 或流動連接器，確定車輛是否能夠與其他充電設備通訊。
3. 若問題仍然存在，則需要維修服務。

詳情請參閱 Wall Connector 的[安裝指南](#)。

CC_f019

無法充電 - 車輛連接問題 請將充電把手完全插入充電口

此警報代表：



掛牆式連接器與車輛間出現通訊錯誤。

措施：

將 Wall Connector 與車輛斷開並重新連接，以再次嘗試充電。

1. 若問題仍然存在，關閉 Wall Connector 的斷路器，等待 10 秒後再次開啟斷路器，然後嘗試將 Wall Connector 重新連接至車輛。
2. 若問題仍然存在，而有其他充電設備可用，將車輛插入另一 Wall Connector 或流動連接器，確定車輛是否能夠與其他充電設備通訊。
3. 若問題仍然存在，則需要維修服務。

詳情請參閱 Wall Connector 的[安裝指南](#)。

CC_f020

無法充電 - Wall Connector 問題 Wall Connector 需要維修服務

此警報代表：

掛牆式連接插頭硬件問題。問題可能是：

1. 接觸器沒有正常運作
2. 內部接地故障監視電路自我檢測失敗
3. 溫度感應器連接中斷
4. 其他硬件元件問題

措施：

Wall Connector 檢測到內部問題。

1. 將 Wall Connector 與車輛斷開並重新連接，以再次嘗試充電。
2. 如果問題持續，請關閉 Wall Connector 的斷路器，靜候 10 秒，接著再次開啟斷路器。然後嘗試將牆壁連接器重新連接至車輛。
3. 若問題仍然存在，請電工確保已按照《Wall Connector 安裝手冊》說明正確連接並扭緊所有電線。
4. 電工完成所有工作並為 Wall Connector 恢復供電後，將 Wall Connector 重新連接到車輛，再次嘗試充電。
5. 若問題仍然存在，則 Wall Connector 需要維修服務。

詳情請參閱 Wall Connector 的[安裝指南](#)。

CC_f021

無法充電 - 沒有主 Wall Connector 請檢查主插頭是否供電和可用

此警報代表：

負載共用（斷路器共享）網絡：必須將 1 個（僅 1 個） Wall Connector 設為主插頭。

措施：

僅可將一個 Wall Connector 設為主要連接器。請電工確認：



1. 只有 1 個 Wall Connector 設為主插頭。
2. 連接到主插頭的所有其他 Wall Connector 均設為配對位置（位置 F）。

詳情請參閱 Wall Connector 的[安裝指南](#)。

CC_f022

無法充電 - 多於 1 個主插頭 請確保僅有 1 個 Wall Connector 設為主插頭

此警報代表：

負載共用（斷路器共享）網絡：必須將 1 個（僅 1 個） Wall Connector 設為主插頭。

措施：

僅可將一個 Wall Connector 設為主要連接器。請電工確認：

1. 只有 1 個 Wall Connector 設為主插頭。
2. 連接到主插頭的所有其他 Wall Connector 均設為配對位置（位置 F）。

詳情請參閱 Wall Connector 的[安裝指南](#)。

CC_f023

無法充電 - Wall Connector 過多 請確保與主插頭配對的裝置不超過 3 個

此警報代表：

負載共用（斷路器共享）網絡：超過 3 個 Wall Connector 配對至同一主插頭。

措施：

請諮詢電工，將一個或多個配對 Wall Connector 移至不同的電路並從負載共用（斷路器共享）網絡斷開（取消配對）。

詳情請參閱 Wall Connector 的[安裝指南](#)。

CC_f024

無法充電 - Wall Connector 電流低 必須增加主插頭的電流設定

此警報代表：

旋轉開關設定不正確。

措施：

請電工將 Wall Connector 的內部旋轉開關調整至有效的運作電流設定。電工應先確保 Wall Connector 沒有連接電源。開關設定和電流之間的相關性應印於 Wall Connector 內部。電工亦應參考《Wall Connector 安裝手冊》中的「設定運作電流」部分。

如果將 Wall Connector 設為負載共用（斷路器共享）並配對其他 Wall Connector，則必須將主裝置的旋轉開關校為運作電流設定，從而令每個配對的 Wall Connector 接收至少 6A 充電電流。

例如：已配對 3 個 Wall Connector 作負載共用。主裝置電流必須設為至少 $3 * 6A = 18A$ 或以上。



詳情請參閱 Wall Connector 的[安裝指南](#)。

CC_f025 無法充電 - Wall Connector 問題 Wall Connector 需要維修服務

此警報代表：

掛牆式連接插頭硬件問題。問題可能是：

1. 接觸器沒有正常運作
2. 內部接地故障監視電路自我檢測失敗
3. 溫度感應器連接中斷
4. 其他硬件元件問題

措施：

Wall Connector 檢測到內部問題。

1. 將 Wall Connector 與車輛斷開並重新連接，以再次嘗試充電。
2. 如果問題持續，請關閉 Wall Connector 的斷路器，靜候 10 秒，接著再次開啟斷路器。然後嘗試將牆壁連接器重新連接至車輛。
3. 若問題仍然存在，請電工確保已按照《Wall Connector 安裝手冊》說明正確連接並扭緊所有電線。
4. 電工完成所有工作並為 Wall Connector 恢復供電後，將 Wall Connector 重新連接到車輛，再次嘗試充電。
5. 若問題仍然存在，則 Wall Connector 需要維修服務。

詳情請參閱 Wall Connector 的[安裝指南](#)。

CC_f026 無法充電 - Wall Connector 問題 Wall Connector 需要維修服務

此警報代表：

掛牆式連接插頭硬件問題。問題可能是：

1. 接觸器沒有正常運作
2. 內部接地故障監視電路自我檢測失敗
3. 溫度感應器連接中斷
4. 其他硬件元件問題

措施：

Wall Connector 檢測到內部問題。

1. 將 Wall Connector 與車輛斷開並重新連接，以再次嘗試充電。
2. 如果問題持續，請關閉 Wall Connector 的斷路器，靜候 10 秒，接著再次開啟斷路器。然後嘗試將牆壁連接器重新連接至車輛。
3. 若問題仍然存在，請電工確保已按照《Wall Connector 安裝手冊》說明正確連接並扭緊所有電線。



4. 電工完成所有工作並為 Wall Connector 恢復供電後，將 Wall Connector 重新連接到車輛，再次嘗試充電。
5. 若問題仍然存在，則 Wall Connector 需要維修服務。

詳情請參閱 Wall Connector 的[安裝指南](#)。

CC_f027

無法充電 - Wall Connector 問題 Wall Connector 需要維修服務

此警報代表：

掛牆式連接插頭硬件問題。問題可能是：

1. 接觸器沒有正常運作
2. 內部接地故障監視電路自我檢測失敗
3. 溫度感應器連接中斷
4. 其他硬件元件問題

措施：

Wall Connector 檢測到內部問題。

1. 將 Wall Connector 與車輛斷開並重新連接，以再次嘗試充電。
2. 如果問題持續，請關閉 Wall Connector 的斷路器，靜候 10 秒，接著再次開啟斷路器。然後嘗試將牆壁連接器重新連接至車輛。
3. 若問題仍然存在，請電工確保已按照《Wall Connector 安裝手冊》說明正確連接並扭緊所有電線。
4. 電工完成所有工作並為 Wall Connector 恢復供電後，將 Wall Connector 重新連接到車輛，再次嘗試充電。
5. 若問題仍然存在，則 Wall Connector 需要維修服務。

詳情請參閱 Wall Connector 的[安裝指南](#)。

CC_f028

無法充電 - 開關設定不正確 必須調整 Wall Connector 旋轉開關

此警報代表：

旋轉開關設定不正確。

措施：

請電工將 Wall Connector 的內部旋轉開關調整至有效的運作電流設定。電工應先確保 Wall Connector 沒有連接電源。開關設定和電流之間的相關性應印於 Wall Connector 內部。電工亦應參考《Wall Connector 安裝手冊》中的「設定運作電流」部分。

如果將 Wall Connector 設為負載共用（斷路器共享）並配對其他 Wall Connector，則必須將主裝置的旋轉開關校為運作電流設定，從而令每個配對的 Wall Connector 接收至少 6A 充電電流。

例如：已配對 3 個 Wall Connector 作負載共用。主裝置電流必須設為至少 $3 * 6A = 18A$ 或以上。

詳情請參閱 Wall Connector 的[安裝指南](#)。



CC_f029

無法充電 - 車輛連接問題 請將充電把手完全插入充電口

此警報代表：

掛牆式連接器與車輛間出現通訊錯誤。

措施：

將 Wall Connector 與車輛斷開並重新連接，以再次嘗試充電。

1. 若問題仍然存在，關閉 Wall Connector 的斷路器，等待 10 秒後再次開啟斷路器，然後嘗試將 Wall Connector 重新連接至車輛。
2. 若問題仍然存在，而有其他充電設備可用，將車輛插入另一 Wall Connector 或流動連接器，確定車輛是否能夠與其他充電設備通訊。
3. 若問題仍然存在，則需要維修服務。

詳情請參閱 Wall Connector 的[安裝指南](#)。

CC_f030

無法充電 - 主插頭/配對插頭不相配 Wall Connector 電流額定值必須匹配

此警報代表：

負載共用（斷路器共享）網絡：此等配對 Wall Connector 的最大電流負荷不同。

措施：

在負載共用（斷路器共享）網絡中，僅可配對具有相同最大電流負荷的 Wall Connector。請電工檢查 Wall Connector 的類型標籤，並確保當前電流負荷匹配。強烈建議電工僅配對具有相同零件編號的 Wall Connector，確保所配對的裝置兼容。

詳情請參閱 Wall Connector 的[安裝指南](#)。

CC_f041

充電速度減弱 - 掛牆式連接插頭線路過熱 必須由認證電工檢查插座或 Wall Connector 接線

此警報代表：

Wall Connector 警報檢測到高溫，表示 Wall Connector 的裝置連接溫度過高，因此充電已減慢以保護接線和 Wall Connector。

這通常不是車輛或 Wall Connector 的問題，而是裝置接線的問題。這可能因 Wall Connector 的裝置接線連接鬆動而引起，可由電工快速修復。

措施：

請聯絡電工檢查 Wall Connector 的裝置接線連接。他們應確保所有電線均已根據 Wall Connector 的安裝指南正確連接並且扭力正確。

詳情請參閱 Wall Connector 的[安裝指南](#)。



CHG_f035

充電設備通訊錯誤 請重試或嘗試其他設備

此警報代表：

你的車輛無法充電，因為其無法與外部充電設備進行有效通訊。車輛無法感應來自充電設備的有效控制先導訊號。

此警報通常針對外部充電設備和電源，通常無法透過安排維修服務來解決車輛問題。

措施：

首先，請確認缺乏有效通訊是由外部充電設備引起，而不是由你的車輛引起。通常屬於這種情況。

嘗試使用其他外部充電設備（包括充電線、充電站或充電車位）為車輛充電。

- 如果車輛開始充電，則可能是設備出現問題。
- 如果車輛仍然無法充電，則問題可能出自車輛。

若懷疑問題出自車輛，檢查充電口的入口和充電線連接器是否被碎屑、濕氣和/或異物堵塞。確保清除任何充電口入口的堵塞物，並且乾燥無濕氣，然後重新將纜線插入充電口。

你亦可嘗試使用 Tesla 超級充電站或「目的地充電」地點為車輛充電。你可在車輛觸控式螢幕上的地圖找到這些地點。請參閱 [地圖與導航](#) 在第 頁 148 了解詳情。

有關流動連接器疑難排解或掛牆式連接器狀態指示燈更多資訊，請參閱 [充電和轉接器產品指南](#) 的車主手冊。

有關充電的更多資訊，請參閱 [充電說明](#) 在第 頁 161。

CHG_f083

無法充電 - 電網電源質素欠佳 重試/嘗試其他充電位置或超級充電

此警報代表：

充電過程中斷電。原因可能是充電設備電源（例如掛牆式插座）斷電或充電設備出現問題。

措施：

此警報通常會與其他警報一同發出，助你識別並解決問題。請先調查與充電問題有關的所有其他顯示的警報。

另外，你可以檢查流動連接器或 Wall Connector 狀態指示燈，確認設備有電源供應；亦可參考車主手冊以，獲取閃爍代碼疑難排解資料。如果使用其他（非 Tesla）外部充電設備，請檢查是否有提供疑難排解說明的顯示畫面或其他使用界面。

如果充電設備顯然斷電，請檢查掛牆式插座 / 掛牆式連接器的斷路器，以確保沒有跳閘。

更多設備類型的疑難排解提示：

- 如果使用流動連接器，請嘗試使用其他掛牆式插座為車輛充電。
 - 如果車輛開始充電，則可能是原來的掛牆式插座出現問題。
 - 如果車輛仍然無法充電，則問題可能出自流動連接器。
- 如果使用 Wall Connector，請嘗試使用其他充電設備為車輛充電，例如由獨立掛牆式插座供電的流動連接器。
 - 如果車輛開始充電，則可能是 Wall Connector 出現問題。



若問題由掛牆式插座或 Wall Connector 引起，請聯絡電工檢查線束連接。

此警報通常針對外部充電設備和電源，通常無法透過安排維修服務來解決車輛問題。

你亦可嘗試使用 Tesla 超級充電站或「目的地充電」地點為車輛充電。你可在車輛觸控式螢幕上的地圖找到這些地點。請參閱 [地圖與導航](#) 在第 148 頁了解詳情。

有關流動連接器疑難排解或掛牆式連接器狀態指示燈更多資訊，請參閱 [充電和轉接器產品指南](#) 的車主手冊。

CHG_f091

無法識別充電設備 請重試或嘗試其他設備

此警報代表：

充電口無法檢測是否已插入充電線或已連接的充電線類型。

此警報通常針對外部充電設備和電源，通常無法透過安排維修服務來解決車輛問題。

措施：

倘若正在連接充電線時出現該警告，查明問題是否由充電設備還是車輛引起。嘗試使用其他外部充電設備（包括充電線、充電站或充電車位）為車輛充電。

- 如果車輛開始充電，則可能是設備出現問題。
- 如果車輛仍然無法充電，則問題可能出自車輛。

若在未有連接充電纜線時出現此警示，或者懷疑問題出自車輛時，檢查充電口的入口和充電線連接器是否被碎屑、濕氣和/或異物堵塞。確保清除任何充電口入口的堵塞物，並且乾燥無濕氣，然後重新將纜線插入充電口。

你亦可嘗試使用 Tesla 超級充電站或「目的地充電」地點為車輛充電。你可在車輛觸控式螢幕上的地圖找到這些地點。請參閱 [地圖與導航](#) 在第 148 頁了解詳情。

有關流動連接器疑難排解或掛牆式連接器狀態指示燈更多資訊，請參閱 [充電和轉接器產品指南](#) 的車主手冊。

有關充電的更多資訊，請參閱 [充電說明](#) 在第 161 頁。

CHGS_f083

無法充電 - 電網電源質素欠佳 重試/嘗試其他充電位置或超級充電

此警報代表：

充電過程中斷電。原因可能是充電設備電源（例如掛牆式插座）斷電或充電設備出現問題。

措施：

此警報通常會與其他警報一同發出，助你識別並解決問題。請先調查與充電問題有關的所有其他顯示的警報。

另外，你可以檢查流動連接器或 Wall Connector 狀態指示燈，確認設備有電源供應；亦可參考車主手冊以，獲取閃爍代碼疑難排解資料。如果使用其他（非 Tesla）外部充電設備，請檢查是否有提供疑難排解說明的顯示畫面或其他使用界面。

如果充電設備顯然斷電，請檢查掛牆式插座 / 掛牆式連接器的斷路器，以確保沒有跳閘。

更多設備類型的疑難排解提示：



- 如果使用流動連接器，請嘗試使用其他掛牆式插座為車輛充電。
 - 如果車輛開始充電，則可能是原來的掛牆式插座出現問題。
 - 如果車輛仍然無法充電，則問題可能出自流動連接器。
- 如果使用 Wall Connector，請嘗試使用其他充電設備為車輛充電，例如由獨立掛牆式插座供電的流動連接器。
 - 如果車輛開始充電，則可能是 Wall Connector 出現問題。

若問題由掛牆式插座或 Wall Connector 引起，請聯絡電工檢查線束連接。

此警報通常針對外部充電設備和電源，通常無法透過安排維修服務來解決車輛問題。

你亦可嘗試使用 Tesla 超級充電站或「目的地充電」地點為車輛充電。你可在車輛觸控式螢幕上的地圖找到這些地點。請參閱 [地圖與導航](#) 在第 148 頁了解詳情。

有關流動連接器疑難排解或掛牆式連接器狀態指示燈更多資訊，請參閱 [充電和轉接器產品指南](#) 的車主手冊。

CHG_u001

充電速度已減弱 - 電壓意外下降 移除延長線/檢查接線

此警報代表：

由於車輛中的車載充電器在充電過程中偵測到電壓大幅下降，因此降低了充電速度。

此問題的可能原因包括：

- 裝置接線和 / 或掛牆式插座出現問題。
- 延長線或其他接線無法支援要求的充電電流。

另一個可能的原因，是在車輛充電時開啟需要從相同分支電路取用大量電源的電子裝置。

措施：

如在正常充電位置多次發生此問題，請聯繫電工檢查電氣安裝。他們應檢查以下項目：

- 任何已安裝的充電設備及其與裝置接線的連接。
- 裝置接線，包括與流動連接器一同使用的所有掛牆式插座。
- 進入裝置的電線之電氣連接。

與電工商討應否降低車輛的充電電流，或應否升級安裝以支援更高的充電電流。

此警報通常針對外部充電設備和電源，通常無法透過安排維修服務來解決車輛問題。

你亦可嘗試使用 Tesla 超級充電站或「目的地充電」地點為車輛充電。你可在車輛觸控式螢幕上的地圖找到這些地點。請參閱 [地圖與導航](#) 在第 148 頁了解詳情。

有關流動連接器疑難排解或掛牆式連接器狀態指示燈更多資訊，請參閱 [充電和轉接器產品指南](#) 的車主手冊。

CHG_u002

電壓大幅降低導致充電停止 移除延長線/檢查接線

此警報代表：



由於車輛的車載充電器偵測到電壓異常大幅下降，因此充電已中斷。

此問題的可能原因包括：

- 裝置接線和 / 或掛牆式插座出現問題。
- 延長線或其他接線無法支援要求的充電電流。

另一個可能的原因，是在車輛充電時開啟需要從相同分支電路取用大量電源的電子裝置。

措施：

如在正常充電位置多次發生此問題，請聯繫電工檢查電氣安裝。他們應檢查以下項目：

- 任何已安裝的充電設備及其與裝置接線的連接。
- 裝置接線，包括與流動連接器一同使用的所有掛牆式插座。
- 進入裝置的電線之電氣連接。

與電工商討應否降低車輛的充電電流，或應否升級安裝以支援更高的充電電流。

此警報通常針對外部充電設備和電源，通常無法透過安排維修服務來解決車輛問題。

你亦可嘗試使用 Tesla 超級充電站或「目的地充電」地點為車輛充電。你可在車輛觸控式螢幕上的地圖找到這些地點。請參閱 [地圖與導航](#) 在 [第 148 頁](#) 了解詳情。

有關流動連接器疑難排解或掛牆式連接器狀態指示燈更多資訊，請參閱 [充電和轉接器產品指南](#) 的車主手冊。

CHG_u004

充電已停止 - 充電時斷電 檢查電源及充電設備

此警報代表：

充電過程中斷電。原因可能是充電設備電源（例如掛牆式插座）斷電或充電設備出現問題。

措施：

此警報通常會與其他警報一同發出，助你識別並解決問題。請先調查與充電問題有關的所有其他顯示的警報。

另外，你可以檢查流動連接器或 Wall Connector 狀態指示燈，確認設備有電源供應；亦可參考車主手冊以，獲取閃爍代碼疑難排解資料。如果使用其他（非 Tesla）外部充電設備，請檢查是否有提供疑難排解說明的顯示畫面或其他使用界面。

如果充電設備顯然斷電，請檢查掛牆式插座 / 掛牆式連接器的斷路器，以確保沒有跳閘。

更多設備類型的疑難排解提示：

- 如果使用流動連接器，請嘗試使用其他掛牆式插座為車輛充電。
 - 如果車輛開始充電，則可能是原來的掛牆式插座出現問題。
 - 如果車輛仍然無法充電，則問題可能出自流動連接器。
- 如果使用 Wall Connector，請嘗試使用其他充電設備為車輛充電，例如由獨立掛牆式插座供電的流動連接器。
 - 如果車輛開始充電，則可能是 Wall Connector 出現問題。

若問題由掛牆式插座或 Wall Connector 引起，請聯絡電工檢查線束連接。



此警報通常針對外部充電設備和電源，通常無法透過安排維修服務來解決車輛問題。

你亦可嘗試使用 Tesla 超級充電站或「目的地充電」地點為車輛充電。你可在車輛觸控式螢幕上的地圖找到這些地點。請參閱 [地圖與導航](#) 在第 148 頁了解詳情。

有關流動連接器疑難排解或掛牆式連接器狀態指示燈更多資訊，請參閱 [充電和轉接器產品指南](#) 的車主手冊。

CHG_u005

無法充電 - 充電站未連接電源 檢查電源或嘗試使用其他充電站

此警報代表：

由於充電設備未準備好，因此無法開始充電。偵測到充電把手，但充電站未與車輛連接。可能發生此問題的原因如下：

- 充電站未連接電源。
- 充電站和車輛之間的控制先導訊號中斷。

此警報通常針對外部充電設備和電源，通常無法透過安排維修服務來解決車輛問題。

措施：

嘗試使用不同的充電設備或在不同的充電站為車輛充電。

- 如果車輛開始充電，則可能是設備出現問題。
- 如果車輛仍然無法充電，則問題可能出自車輛。

如使用流動連接器或 Wall Connector，請先檢查前方的狀態指示燈。如看不到狀態指示燈，請檢查電源，並聯絡電工檢查掛牆式插座或掛牆式連接器的裝置接線連接，以確認所有電線均已正確連接並且扭力正確。

如使用其他外部充電設備，請參閱車主手冊以了解如何確認充電站已連接電源。如有需要，請聯絡電工檢查裝置接線和充電設備。

有關流動連接器疑難排解或掛牆式連接器狀態指示燈更多資訊，請參閱 [充電和轉接器產品指南](#) 的車主手冊。

你亦可嘗試使用 Tesla 超級充電站或「目的地充電」地點為車輛充電。你可在車輛觸控式螢幕上的地圖找到這些地點。請參閱 [地圖與導航](#) 在第 148 頁了解詳情。

CHG_u006

充電口門鎖未結合 完全插入充電纜線或檢查是否有障礙物

此警報代表：

充電連接埠門鎖無法將充電電門鎖於充電連接埠插入口中。倘若未鎖緊門鎖，則交流充電（例如使用流動連接器或 Wall Connector 充電）將被限制為 16A，且直流快速充電/超級充電將不可用。

倘若在交流充電過程中出現該警報，則充電口指示燈將閃爍黃色，而在嘗試進行直流快速充電/超級充電時，倘若該警報出現，則指示燈將持續亮起黃色。

此警報通常針對外部充電設備和電源，通常無法透過安排維修服務來解決車輛問題。

措施：

請嘗試將充電線完全重新插入充電連接埠插入口。



若車輛開始充電且充電口閃爍綠燈，表示充電線可能未完全插入。交流充電限制應該已經解除，直流快速充電/超級充電應該可以使用。

若充電依然受限或車輛完全不充電，檢查充電口的入口和充電線連接器是否被碎屑、濕氣和/或異物堵塞。確保清除任何充電口入口的堵塞物，並且乾燥無濕氣，然後重新將纜線插入充電口。

如果充電仍然受限或車輛完全無法充電，請確保未拉動充電口閘鎖手動分離電線（位於行李艙內部的左側）。確保手動分離電線的手柄（通常是環形或帶狀）沒有障礙物，並且沒有連接任何物品（如貨物網或雨傘）。有關使用充電口手動分離功能的詳情，請參閱 [手動鬆開充電纜線](#) 在第 頁 164。

你亦可嘗試使用 Tesla 超級充電站或「目的地充電」地點為車輛充電。你可在車輛觸控式螢幕上的地圖找到這些地點。請參閱 [地圖與導航](#) 在第 頁 148 了解詳情。

有關流動連接器疑難排解或掛牆式連接器狀態指示燈更多資訊，請參閱 [充電和轉接器產品指南](#) 的車主手冊。

有關充電的更多資訊，請參閱 [充電說明](#) 在第 頁 161。

CHG_u007

充電設備報告錯誤

檢查設備是否有錯誤代碼或訊息

此警報代表：

由於外部充電設備報告了一項令車輛無法充電的故障，充電已中斷。

此警報通常針對外部充電設備和電源，通常無法透過安排維修服務來解決車輛問題。

措施：

請檢查外部充電設備，並查看設備上的狀態燈、顯示螢幕或其他狀態指示燈。有關流動連接器疑難排解或掛牆式連接器狀態指示燈更多資訊，請參閱 [充電和轉接器產品指南](#) 的車主手冊。

嘗試使用不同的充電設備或在不同的充電站為車輛充電。

- 如果車輛開始充電，則可能是設備出現問題。
- 如果車輛仍然無法充電，則問題可能出自車輛。

你亦可嘗試使用 Tesla 超級充電站或「目的地充電」地點為車輛充電。你可在車輛觸控式螢幕上的地圖找到這些地點。請參閱 [地圖與導航](#) 在第 頁 148 了解詳情。

CHG_u010

偵測到外部充電設備錯誤

嘗試不同的充電設備

此警報代表：

由於出現狀況導致車輛無法使用交流電源充電，交流充電無法開始。直流快速充電/超級充電仍應按預期運作。

當外部充電設備沒有要求供電時，車輛的車載充電器正在檢測充電口的輸入電壓，這表示外部充電設備未按預期運作。

這有時可能因外部充電設備的特定硬件問題而引起，從而令充電設備無法在要求時開啟或關閉車輛電源。這也可能因其他影響外部充電設備的情況或影響車輛本身的情況而發生。

措施：

此警報通常針對外部充電設備和電源，通常無法透過安排維修服務來解決車輛問題。



嘗試以多個不同種類的充電設備充電。

你亦可嘗試使用 Tesla 超級充電站或「目的地充電」地點為車輛充電。你可在車輛觸控式螢幕上的地圖找到這些地點。請參閱 [地圖與導航](#) 在第 148 頁了解詳情。

有關流動連接器疑難排解或掛牆式連接器狀態指示燈更多資訊，請參閱 [充電和轉接器產品指南](#) 的車主手冊。

CHG_u012

電網或車輛問題限制交流充電 拔出再重試/嘗試不同的充電位置

此警報代表：

由於出現狀況導致車輛使用交流電源充電的能力受影響，充電速度已降低。直流快速充電/超級充電仍應按預期運作。

此情況可能因外部充電設備或電網引起的電源干擾而發生。在部分情況下，此情況可能是因使用附近電氣裝置消耗大量電力而造成。

如果能夠排除這些可能的原因，那麼車輛本身的狀況也可能會影響交流充電。

措施：

若此警報伴隨另一影響交流充電狀況的警報，請對該警報進行調查。

更多設備類型的疑難排解提示：

- 如果使用流動連接器，請嘗試使用其他掛牆式插座為車輛充電。
 - 如果車輛開始充電，則可能是原來的掛牆式插座出現問題。
 - 如果車輛仍然無法充電，則問題可能出自流動連接器。
- 如果使用 Wall Connector，請嘗試使用其他充電設備為車輛充電，例如由獨立掛牆式插座供電的流動連接器。
 - 如果車輛開始充電，則可能是 Wall Connector 出現問題。

若問題由掛牆式插座或 Wall Connector 引起，請聯絡電工檢查線束連接。

你亦可嘗試使用 Tesla 超級充電站或「目的地充電」地點為車輛充電。你可在車輛觸控式螢幕上的地圖找到這些地點。請參閱 [地圖與導航](#) 在第 148 頁了解詳情。

若你在嘗試於多個位置使用不同充電設備充電後此警報仍維持，建議你預約維修。

有關流動連接器疑難排解或掛牆式連接器狀態指示燈更多資訊，請參閱 [充電和轉接器產品指南](#) 的車主手冊。

CHG_u013

充電設備通訊中斷 檢查電源及充電設備

此警報代表：

由於車輛與外部充電設備的連接中斷，所以停止充電。

此警報通常針對外部充電設備和電源，通常無法透過安排維修服務來解決車輛問題。

措施：

請查看外部充電設備上的任何狀態燈、顯示螢幕或其他指示以確認外部充電設備是否已通電。有關流動連接器疑難排解或掛牆式連接器狀態指示燈更多資訊，請參閱 [充電和轉接器產品指南](#) 的車主手冊。



倘若設備未通電，請嘗試恢復外部充電設備的電源。

- 倘若嘗試在公共充電站充電而無法恢復電源，請聯繫充電站人員。
- 倘若嘗試在私人充電站充電（例如在住所）而無法恢復電源，請聯繫電工。

倘若設備已通電，請嘗試使用其他外部充電設備為車輛充電。

- 如果車輛開始充電，則可能是設備出現問題。
- 如果車輛仍然無法充電，則問題可能出自車輛。

你亦可嘗試使用 Tesla 超級充電站或「目的地充電」地點為車輛充電。你可在車輛觸控式螢幕上的地圖找到這些地點。請參閱 [地圖與導航](#) 在第 頁 148 了解詳情。

有關流動連接器疑難排解或掛牆式連接器狀態指示燈更多資訊，請參閱 [充電和轉接器產品指南](#) 的車主手冊。

CHG_u014

充電設備報告錯誤

檢查設備是否有錯誤代碼或訊息

此警報代表：

由於外部充電設備報告了一項令車輛無法充電的故障，充電已中斷。

此警報通常針對外部充電設備和電源，通常無法透過安排維修服務來解決車輛問題。

措施：

請檢查外部充電設備，並查看設備上的狀態燈、顯示螢幕或其他狀態指示燈。有關流動連接器疑難排解或掛牆式連接器狀態指示燈更多資訊，請參閱 [充電和轉接器產品指南](#) 的車主手冊。

嘗試使用不同的充電設備或在不同的充電站為車輛充電。

- 如果車輛開始充電，則可能是設備出現問題。
- 如果車輛仍然無法充電，則問題可能出自車輛。

你亦可嘗試使用 Tesla 超級充電站或「目的地充電」地點為車輛充電。你可在車輛觸控式螢幕上的地圖找到這些地點。請參閱 [地圖與導航](#) 在第 頁 148 了解詳情。

CHG_w032

充電速度減弱 - 掛牆式連接插頭線路過熱

必須由認證電工檢查插座或 Wall Connector 接線

此警報代表：

Wall Connector 警報檢測到高溫，表示 Wall Connector 的裝置連接溫度過高，因此充電已減慢以保護接線和 Wall Connector。

這通常不是車輛或 Wall Connector 的問題，而是裝置接線的問題。這可能因 Wall Connector 的裝置接線連接鬆動而引起，可由電工快速修復。

措施：

請聯絡電工檢查 Wall Connector 的裝置接線連接。他們應確保所有電線均已根據 Wall Connector 的安裝指南正確連接並且扭力正確。



Wall Connector 的安裝指南請見[此處](#)。

CHG_w037

無法充電 - 掛牆式連接插頭線路過熱 必須檢查插座或掛牆式連接插頭接線

此警報代表：

Wall Connector 警報檢測到高溫，表示 Wall Connector 的裝置連接溫度過高，因此充電已減慢以保護接線和 Wall Connector。

這通常不是車輛或 Wall Connector 的問題，而是裝置接線的問題。這可能因 Wall Connector 的裝置接線連接鬆動而引起，可由電工快速修復。

措施：

請聯絡電工檢查 Wall Connector 的裝置接線連接。他們應確保所有電線均已根據 Wall Connector 的安裝指南正確連接並且扭力正確。

詳情請參閱 Wall Connector 的[安裝指南](#)。

CP_w043

充電口蓋感測器故障 充電口可能無法按預期運作

此警報代表：

其中一個充電口蓋感應器無法正常運作。當發生這種情況，充電口可能無法準確感應充電口蓋的位置，並且充電口可能無法按預期運作。

- 充電口蓋打開時，充電口門鎖可能會間歇性地維持運作。
- 充電口蓋打開時，充電口燈可能只會間歇性亮起。

措施：

嘗試關上充電口蓋，再重新打開。

若要了解更多資訊，請參閱 [打開充電口](#) 在第 頁 161。

有關充電的更多資訊，請參閱 [充電說明](#) 在第 頁 161。

CP_w054

充電口門鎖未結合 完全插入充電纜線或檢查是否有障礙物

此警報代表：

充電連接埠門鎖無法將充電電門鎖於充電連接埠插入口中。倘若未鎖緊門鎖，則交流充電（例如使用流動連接器或 Wall Connector 充電）將被限制為 16A，且直流快速充電/超級充電將不可用。

倘若在交流充電過程中出現該警報，則充電口指示燈將閃爍黃色，而在嘗試進行直流快速充電/超級充電時，倘若該警報出現，則指示燈將持續亮起黃色。

此警報通常針對外部充電設備和電源，通常無法透過安排維修服務來解決車輛問題。



措施：

請嘗試將充電線完全重新插入充電連接埠插入口。

若車輛開始充電且充電口閃爍綠燈，表示充電線可能未完全插入。交流充電限制應該已經解除，直流快速充電/超級充電應該可以使用。

若充電依然受限或車輛完全不充電，檢查充電口的入口和充電線連接器是否被碎屑、濕氣和/或異物堵塞。確保清除任何充電口入口的堵塞物，並且乾燥無濕氣，然後重新將纜線插入充電口。

如果充電仍然受限或車輛完全無法充電，請確保未拉動充電口門鎖手動分離電線（位於行李艙內部的左側）。確保手動分離電線的手柄（通常是環形或帶狀）沒有障礙物，並且沒有連接任何物品（如貨物網或雨傘）。有關使用充電口手動分離功能的詳情，請參閱 [手動鬆開充電纜線](#) 在第 頁 164。

你亦可嘗試使用 Tesla 超級充電站或「目的地充電」地點為車輛充電。你可在車輛觸控式螢幕上的地圖找到這些地點。請參閱 [地圖與導航](#) 在第 頁 148 了解詳情。

有關流動連接器疑難排解或掛牆式連接器狀態指示燈更多資訊，請參閱 [充電和轉接器產品指南](#) 的車主手冊。

有關充電的更多資訊，請參閱 [充電說明](#) 在第 頁 161。

DI_f138

前置摩打已停用 - 可以駕駛 車輛動力可能有限

此警報代表：

車輛前置摩打無法使用。當車輛使用後置摩打繼續行駛時，動力、速度和加速度可能會降低。

措施：

請繼續前往目的地。你的車輛可正常行駛。

此警報可能由暫時情況引起，並將自動解決。若此警報在目前的駕駛期間清除，或在你下次開始駕駛時不再存在，則可能是由暫時情況引起。無需採取任何行動。

此警報亦可能指示需要檢查和維修前摩打的情況。如果此警報在之後駕駛時持續，建議你安排維修。你的車輛可在此期間正常行駛。

DI_u006

車輛自動停泊以免自動駛走 扣緊安全帶並關閉車門以保持車輛檔位

此警報代表：

由於你的車輛確定駕駛員正在離開或不再在場，因此已自動換入泊車檔 (P)。這是各種情況下的預期車輛行為。

如果符合以下所有條件，車輛將自動換入泊車檔：

- 自動泊車未啟用
- 車輛在前進檔或倒車檔時的行駛速度低於 1.4 mph (2.25 km/h)
- 上次檢測到駕駛員活動於超過 2 秒之前。駕駛員活動包括：
 - 踩下煞車及/或加速腳踏

並且符合以下至少兩項條件：



1. 檢測到駕駛員安全帶未繫好。
2. 未檢測到駕駛員在場。
3. 檢測到駕駛員車門已打開。

注：如果你的車輛執行 2015 年或之後的軟件，則當符合上述所有三個條件時，便會立即自動換入泊車車擋，不論車速或上次檢測到踩下煞車/加速踏板的情況如何。

如果符合以下**所有**條件，車輛亦將自動換入泊車擋：

- 車輛制動已啟用
- 車輛處於前進檔 (D) 或倒車檔 (R)
- 檢測到駕駛員車門已打開

注：當充電纜線連接到充電口時，車輛亦會自動換入泊車車擋。

措施：

有關自動換入泊車擋的詳情，請參閱 [切換](#) 在第 77 頁。

DI_u015 巡航控制無法使用

此警報代表：

巡航控制（包括主動巡航控制）目前無法使用。

巡航控制無法使用的原因可能為：

- 駕駛員取消了請求。
- 駕駛員解開了安全帶。
- 前行李艙、行李艙或車門打開。
- 車輛當前行駛速度低於巡航控制最低限速 18 mph (30 km/h)。
- 環境限制，如能見度受限。
- 代客泊車模式運作中。

措施：

手動控制並駕駛車輛。

當任何導致巡航控制無法啟動的狀況不再發生後，你應可使用巡航控制。如在隨後的駕駛中持續出現此警報，請儘早安排維修服務。你的車輛可在此期間正常行駛。

若要了解更多資訊，請參閱 [主動巡航控制](#) 在第 113 頁。

DI_u024 自動泊車已取消

此警報代表：

自動泊車已取消。

自動泊車可能因以下原因已經取消：



- 駕駛員按過觸控式螢幕上的「取消」按鈕。
- 駕駛員移動過 駕駛軀盤。
- 駕駛員踩下了加速腳踏、煞車腳踏或打開了車門。
- 車輛在陡坡上。
- 存在影響能見度的天氣狀況。
- 無法偵測路壘。
- 車輛已連接拖車。

措施：

請手動泊車或完成泊車。

自動泊車應可在下次駕駛時再次使用。

請參閱 [#unique_647](#) 在第 頁 和 [#unique_648](#) 在第 頁 了解詳情。

DI_u025 自動泊車中止

此警報代表：

自動泊車已中止，電動泊車煞車已應用。

自動泊車可能因以下原因已經取消：

- 駕駛員按過觸控式螢幕上的「取消」按鈕。
- 駕駛員移動過 駕駛軀盤。
- 駕駛員踩下了加速腳踏、煞車腳踏或打開了車門。
- 車輛在陡坡上。
- 存在影響能見度的天氣狀況。
- 無法偵測路壘。
- 車輛已連接拖車。

措施：

請手動泊車或完成泊車。

自動泊車應可在下次駕駛時再次使用。

請參閱 [#unique_647](#) 在第 頁 和 [#unique_648](#) 在第 頁 了解詳情。

DI_u032 已停用自適應行駛控制 謹慎駕駛

此警報代表：

由於自動適應懸掛減震系統發生問題，車速已被限制為 90 mph (144 km/h)。

該系統無法對懸掛系統進行即時調整以優化乘坐與易操控性，因此駕乘體驗可能比平時較「軟」。



措施：

如在隨後的駕駛中持續出現此警報，請儘早安排維修服務。你的車輛可在此期間正常行駛。

此警報亦會在儀錶板上顯示紅色指示燈。詳情請參閱[空氣懸掛](#) 在第 頁 84。

DI_w039

動能回收制動無法使用 需要時使用煞車腳踏

此警報代表：

動能回收制動性能暫時降低，並且當你在駕駛時將腳部從加速腳踏上抬起後，自動減速會減少。

以下情況下可能會出現此警報：

- 高壓電池接近滿電。電池電量為 95% 或以上時降低動能回收制動。
- 高壓電池不夠熱。這可能會在駕駛開始時發生。這可能經常會在較冷的天氣下發生。

措施：

你的車輛可正常行駛。

按需要使用動能回收制動來減慢車輛速度，如同駕駛非電動燃氣車輛。

駕駛車輛後，由於車輛會將電池電量降低到 95% 以下及/或將電池充分加熱，此警報一般會清除。

注：在較冷的天氣下，由於駕駛車輛可能無法充分加熱電池以完全恢復動能回收制動的性能，此警報可能會無限期維持，自動減速亦可能仍然受限。你可以在駕駛前使用 Tesla 手機應用程式中的「為車輛除霜」，為高壓電池預熱並恢復正常的動能回收制動。詳情請參閱[寒冷天氣最佳做法](#) 在第 頁 145。

此警報本身通常並不表示需要維修。如果此警報在多次駕駛中持續出現，可能表示有影響車輛動能回收制動能力的情況，建議你盡快安排維修服務。

詳情請參閱[動能回收制動](#) 在第 頁 82。

DI_w138

前置摩打已停用 - 可以駕駛 車輛動力可能有限

此警報代表：

車輛前置摩打無法使用。當車輛使用後置摩打繼續行駛時，動力、速度和加速度可能會降低。

措施：

請繼續前往目的地。你的車輛可正常行駛。

此警報可能由暫時情況引起，並將自動解決。若此警報在目前的駕駛期間清除，或在你下次開始駕駛時不再存在，則可能是由暫時情況引起。無需採取任何行動。

此警報亦可能指示需要檢查和維修前摩打的情況。如果此警報在之後駕駛時持續，建議你安排維修。你的車輛可在此期間正常行駛。

DI_w168**無法使用車輛制動功能
停車時踩住煞車腳踏**

此警報代表：

由於系統約束，車輛制動暫時無法使用。停車時，請使用煞車腳踏使車輛完全停止並保持靜止。

措施：

請繼續前往目的地。你的車輛可正常行駛。

如在隨後的駕駛中持續出現此警報，請儘早安排維修服務。你的車輛可在此期間正常行駛。

詳情請參閱 [車輛制動](#) 在第 88 頁。

DI_w172**動力系統需要維修服務
避免猛烈加速**

此警報代表：

動力系統偵測到問題。

驅動機組和車輪之間偵測到過大的間隙。較大或過大的間隙表示機械磨損。

可能的原因有很多，因此需要檢查動力系統。

措施：

建議你儘快預約維修，對動力系統進行檢查。

你的車輛可在此期間正常行駛。你可以將車輛駕駛至臨近目的地的服務中心。避免猛烈加速，因為這樣會為動力系統施加更大的壓力。

盡快安排維修服務。如未有解決此問題，車輛可能會在行駛時意外停止。

GTW_w017**電氣系統電力下降
非必要功能可能不可用**

此警報代表：

某些非必要的功能，例如座椅加熱器或駕駛室加熱/降溫可能無法提供，或者可能以減低的水平運作。為了幫助你的車輛維持足夠電力以使用基本功能，這是可預期的操作。

措施：

出現此警報的原因可能是各種車輛狀況。如需更多資訊和進一步的行動建議，請檢查是否有其他影響車輛電氣系統狀況的特定警報。



GTW_w018 電氣系統電力下降 非必要功能可能不可用

此警報代表：

某些非必要的功能，例如座椅加熱器或駕駛室加熱/降溫可能無法提供，或者可能以減低的水平運作。為了幫助你的車輛維持足夠電力以使用基本功能，這是可預期的操作。

措施：

出現此警報的原因可能是各種車輛狀況。如需更多資訊和進一步的行動建議，請檢查是否有其他影響車輛電氣系統狀況的特定警報。

GTW_w174 必須更換 12V 電池 - 安排維修服務 必須更換電池才能更新軟件

此警報代表：

低電壓電池的效能下降，需要更換。更換低壓電池之前，將無法完成車輛軟件更新。

措施：

建議你找機會盡快更換低壓電池。

你可以透過 Tesla 手機應用程式，或與向車輛提供低壓電池更換服務的獨立服務供應商安排維修服務。請注意，根據車輛配置和你的位置，獨立的服務供應商選項可能會有所不同。

出現此警報時，你的車輛可正常行駛。然而，若延遲更換低壓電池，車輛最終可能沒有足夠的電力來啟動或在最近駕車後再重新啟動。

如低壓電池電量不足而無法啟動車輛或打開車門，請參閱 [電池保養](#) 在第 160 頁以了解建議的操作。

有關電池系統的詳情，請參閱 [高壓電池資訊](#) 在第 160 頁。

GTW_w360 已啟動低制動性能輔助 用力踩住煞車腳踏停車

此警報代表：

已啟用液壓衰減補償。此煞車輔助功能會暫時啟用，以確保車輛在檢測到煞車性能下降的情況下仍具有完善的煞車功能。

啟用此輔助功能後，你可能會感覺到煞車腳踏遠離腳部，並留意到煞車壓力大幅增加。你亦可能會聽到車輛前部的煞車液壓機組發出泵送聲音。視乎路面和車速，此情況通常會持續幾秒。此情況完全正常，並不代表車輛有任何問題。

措施：

繼續如常踩住煞車腳踏，但不要反覆踩下和鬆開腳踏，以免中斷這項功能。

當車輛停止或你不再踩住煞車腳踏時，此警報將會清除。其後可能會顯示長達 5 秒。

煞車性能下降通常屬於暫時性，發生的原因有很多，包括因用力踩下煞車腳踏而導致煞車溫度升高，或在極端寒冷或潮濕的環境下行駛。這亦可能表示迫力皮或煞車盤已磨損至需要正常更換的程度。



如煞車性能持續下降，且未有隨時間改善，請在方便時聯絡 Tesla 服務中心檢查煞車。

若要了解更多資訊，請參閱[液壓衰減補償](#) 在第 頁 81。

GTW_w405

電氣系統電力下降 車輛可能隨時停止運作

此警報代表：

電氣系統無法維持用於支援所有車輛功能的電壓。

如果在駕駛時出現此警報，則車輛可能意外關上。

在當前駕駛後，你的車輛也可能不會重新啟動。

措施：

建議你排除或減少對任何非必要功能的使用。這樣可以幫助你的車輛維持足夠電力以使用基本功能。儘管無法保證，但這也可能會有助避免你的車輛在到達直接目的地之前停止。

如果此警報維持生效，請立即安排維修服務。沒有進行維修服務，你的車輛可能隨時停止運作，或可能無法重新啟動。

MCU_u005

前行李艙 謹慎操作

此警報代表：

駕駛過程中偵測到車輛的前行李艙（頭匣）開啟。

此警示表示，當車輛切換至「泊車」檔外的其他檔位時，固定頭匣的兩個門鎖中的至少一個（前行李艙主和/或副門鎖）無法確認關閉（確認為完全固定）。

措施：

由於此狀況可能導致前行李艙保持開啟狀態，建議你在將車輛安全停止並切入「泊車」檔前，謹慎駕駛。

一旦車輛停泊，請檢查前行李艙（頭匣），確保其完全關閉（兩個門鎖均完全固定）。詳情請參閱[前行李艙](#) 在第 頁 31 的「關閉」指示。

車輛切入「泊車」檔後，該警示應清除。但是，若你未檢查狀況並將頭匣完全固定，當你開始駕駛時，警示可能再次出現。

若此警示於多次駕駛時持續出現，或在幾次駕駛時出現的頻率增加，建議你儘早預約維修。

有關前行李艙的詳情，請參閱[前行李艙](#) 在第 頁 31。

MCU_u019

連接到車輛的主動服務 進行遠端診斷的服務

此警報代表：

維修技術人員會遙距登入你的車輛進行診斷或維修。連接期間，你可能會發現車輛失去部分資訊娛樂系統功能，但此警示並不表示車輛存在問題。



你的車輛可正常行駛。

措施：

技術人員完成車輛診斷或維修後，此警示應自動清除。你可能需要在警示清除後重新啟動觸控式螢幕，以恢復完整的資訊娛樂系統功能。詳情請參閱車輛的[自助基本維修指南](#)以重新啟動觸控式螢幕。

若此警示在 24 小時後仍未清除，建議透過 Tesla 手機應用程式，或向獨立服務供應商預約維修服務。請注意，根據車輛配置和你的位置，獨立的服務供應商選項可能會有所不同。

MCU_w008

輪胎氣壓非常低

安全駛到路邊 - 檢查漏氣

此警報代表：

此警報表示車輛的一個或多個輪胎中的壓力過低或漏氣。

輪胎壓力監測系統 (TPMS) 檢測到一個或多個輪胎中的壓力比建議的冷胎壓力顯著地低。

措施：

你應盡快小心駛到路邊。在安全的位置檢查漏氣。

如有需要，可預約 Tesla 路邊援助選項（流動輪胎、車輪租賃、拖車）。詳情請查看[聯絡 Tesla 路邊援助](#) 在第 頁 199。

在非緊急情況下，建議你使用 Tesla 手機應用程式聯絡本地的服務中心尋求協助。

請參閱[維持輪胎壓力](#) 在第 頁 172，詳細了解在哪裡尋找車輛輪胎的建議冷壓 (RCP)、如何檢查輪胎壓力以及如何保持輪胎正確充氣。

當輪胎壓力監測系統對每個輪胎的輪胎壓力測量數值一致為建議冷壓的 3 psi 以下時，此警報便會清除。

- 在你將輪胎填充至建議的冷壓力後，警報和輪胎壓力指示燈可能仍會立即亮起，但是當行駛很短距離，兩者都應清除。
- 你可能需要以超過 15 mph (25 km/h) 的速度行駛至少 10 分鐘，以使輪胎壓力監測系統測量和報告更新的輪胎壓力。

有關輪胎壓力和充氣的詳情，請參閱 [輪胎保養與維護](#) 在第 頁 172。

MCU_w010

低於建議的輪胎氣壓

檢查氣壓並按需要充氣

此警報代表：

此警示並不代表輪胎漏氣。

輪胎壓力監測系統檢測到一個或多個輪胎中的壓力比建議的冷胎壓力低至少 20%。

請參閱[維持輪胎壓力](#) 在第 頁 172，詳細了解在哪裡尋找車輛輪胎的建議冷壓 (RCP)、如何檢查輪胎壓力以及如何保持輪胎正確充氣。

警報可能在天氣寒冷時出現，因為輪胎變冷時，輪胎中的空氣會自然收縮，輪胎壓力因此降低。

措施：



疑難排解警報

請補氣以維持建議的冷胎壓力。冷天時輪胎壓力下降雖屬正常現象，但是請始終維持建議的冷胎壓力。

駕駛車輛時，警示可能會清除。這是因為輪胎會變熱，並且輪胎壓力會增加。即使警示消除，輪胎冷卻後仍應重新充氣。

當輪胎壓力監測系統檢測到每個輪胎都已充至建議的冷胎壓力，警報應會清除。

- 在你將輪胎填充至建議的冷壓力後，警報和輪胎壓力指示燈可能仍會立即亮起，但是當行駛很短距離，兩者都應清除。
- 你可能需要以超過 15 mph (25 km/h) 的速度行駛至少 10 分鐘，以使輪胎壓力監測系統測量和報告更新的輪胎壓力。

若同一輪胎重複顯示警報，請檢查輪胎是否緩慢漏氣。你可以使用你的 Tesla 手機應用程式查看當地的輪胎店或安排維修服務。

有關輪胎壓力和充氣的詳情，請參閱 [輪胎保養與維護](#) 在第 頁 172。

有關輪胎壓力和充氣的詳情，請參閱 [輪胎保養與維護](#) 在第 頁 172。

MCU_w029

需要維修

立即預約維修

此警報代表：

檢測到車輛有需要維修的情況時，Tesla 會遙距設定此警報。

出現此警報的原因可能是各種狀況。預約維修時可獲取更多資訊。

此警報只能在車輛進行維修後由維修技術人員清除。

措施：

由於此警報可能因各種情況而出現，因此建議你盡快安排維修。

TAS_a313

自適應行駛控制已下降

行駛舒適性可能會被降低

此警報代表：

車輛的自動適應懸掛減震系統發生問題。因此，該系統無法為懸掛系統提供即時調整以優化乘坐與易操控性。

所有減震器都會改為接收固定電流。你的駕乘體驗可能會平時較「軟」或較「硬」。

措施：

如在隨後的駕駛中持續出現此警報，請儘早安排維修服務。你的車輛可在此期間正常行駛。

此警報亦會在儀錶板上顯示黃色指示燈。詳情請參閱 [空氣懸掛](#) 在第 頁 84。

TAS_a314

自適應行駛控制已下降

此警報代表：



車輛的自動適應懸掛減震系統發生問題。因此，該系統無法對懸掛系統進行即時調整以優化乘坐與易操控性，駕乘體驗可能比平時較「軟」。

措施：

如在隨後的駕駛中持續出現此警報，請儘早安排維修服務。你的車輛可在此期間正常行駛。

此警報亦會在儀錶板上顯示紅色指示燈。詳情請參閱[空氣懸掛](#) 在第 頁 84。

THC_u0005 空調暫時已減弱 正在冷卻車輛系統

此警報代表：

由於車輛需要專注於冷卻高壓電池（電池）及/或動力系統，因此車廂空調性能已暫時降低。此情況完全正常，並不代表車輛或空調系統有問題。

除車輛冷卻車輛內部外，空調系統也用於冷卻電池。空調系統優先冷卻電池，以確保其保持在最佳溫度範圍內，從而支援較長的使用壽命與最佳效能。

在高溫環境下，車輛在短時間內專注於冷卻電池屬正常情況。如發生這種情況，最常見的原因是車輛正在炎熱的天氣下進行超級充電。

措施：

無需採取任何行動。你的車輛可正常行駛。

此警報應可在短時間內清除，車廂空調性能應可恢復正常。在部分情況下，警報和車輛行為將持續至超級充電完成為止。

如果在多次駕駛中持續出現此警報，並且同時出現其他警報，代表空調系統可能有問題，請在方便時聯絡 Tesla 服務中心，安排檢查空調系統。

THC_w0100 電池加熱不可用 - 充電速度減弱 低溫時可能無法充電

此警報代表：

偵測到影響車輛性能的高壓電池加熱器狀況。

高壓電池若缺少必要加熱，充電速度（充電率）可能減弱。當高壓電池加熱功能無法運作時，車輛在低溫環境（冷天）中還可能會無法充電。

措施：

你的車輛可正常行駛。車輛依然可以進行充電，亦可連接充電柱。但是，在低溫環境中，車輛可能無法充電，或充電速度可能減緩。

如果可能，請嘗試在封閉環境（如車庫）中為車輛充電，溫暖的環境可以避免高壓電池無法加熱對車輛產生的不利影響。

若在低溫環境中駕駛，建議不要依賴目的地沿途的充電站來補充電能，因為高壓電池可能因溫度太低而無法充電。

- 如果需要充電，請嘗試於駕駛後立即為車輛充電。高壓電池可能因前段駕駛而依然溫熱。



- 駕駛後將車輛泊於低溫環境中會導致高壓電池冷卻，從而可能讓車輛無法充電。

與之類似，在低溫環境中駕駛時，亦不建議依賴動能回收制動為高壓電池充電，因為若電池溫度過低，動能回收制動可能無法運作。請參閱 [動能回收制動](#) 在第 頁 82 了解詳情。

多種車輛狀況可能導致出現此警報。可能由溫度條件引發，此時無法解決。

但是，若此警報於多次駕駛時持續出現，或伴隨其他顯示車輛加熱和/或空調系統存在潛在問題的警報，建議儘早預約維修。

有關充電的更多資訊，請參閱 [充電說明](#) 在第 頁 161。

有關高壓電池的詳情，請參閱 [高壓電池資訊](#) 在第 頁 160。

UMC_w001

無法使用流動連接器充電 插座接地不良 - 請試用其他插座

此警報代表：

流動連接器檢測到電源插座接地不良，原因可能是接地連接不良或缺少接地連接。

這並非表示流動連接器或車輛有問題，而是表示流動連接器所連接的掛牆式插座有問題。

措施：

請電工檢查電力裝置。在你嘗試再次插入流動連接器之前，電工應確保斷路器或配電箱正確接地，並確保插座正確連接。

如果你在這段時間需要充電，請嘗試使用其他插座、其他位置或其他類型的充電站進行充電。

你亦可嘗試使用 Tesla 超級充電站或「目的地充電」地點為車輛充電。你可在車輛觸控式螢幕上的地圖找到這些地點。請參閱 [地圖與導航](#) 在第 頁 148 了解詳情。

有關流動連接器狀態指示燈和充電問題疑難排解的更多資訊，請參閱 [車主手冊](#)。

UMC_w002

無法充電 - 流動連接器 GFCI 跳電 將充電把手從充電口拔出及重試

此警報代表：

由於流動連接器中的接地故障電流漏電保護器 (GFCI) 已跳電，因此車輛無法充電。

與掛牆式插座的 GFCI 相同，此功能旨在當出現問題時停止電氣流動。為保護車輛和充電設備，充電已中斷。

發生這種情況的原因可能有很多。問題可能出於充電纜線、充電把手、充電口甚至車載車輛部件。

措施：

檢查充電口以及充電把手是否有積水或異常水平的濕氣。如發現有過多濕氣，請稍候，讓充電口的內部區域和充電把手的外露部分充分乾燥，然後重新嘗試。

檢查充電設備是否有損壞。

- 如果纜線有任何形式的損壞或磨蝕，請勿使用。嘗試使用其他充電設備。



- 如果纜線狀況良好，請嘗試使用相同的流動連接器再次充電。

如果仍有問題並且無法充電，請嘗試使用其他充電設備充電。

此警報通常針對外部充電設備和電源，通常無法透過安排維修服務來解決車輛問題。

你亦可嘗試使用 Tesla 超級充電站或「目的地充電」地點為車輛充電。你可在車輛觸控式螢幕上的地圖找到這些地點。請參閱 [地圖與導航](#) 在第 頁 148 了解詳情。

有關流動連接器狀態指示燈和充電問題疑難排解的更多資訊，請參閱 [車主手冊](#)。

UMC_w004 **無法使用流動連接器充電** **電壓過高/請嘗試使用其他掛牆式插座**

此警報代表：

車輛無法充電或充電中斷，原因為以下其中之一：

- 偵測到掛牆式插座電壓過高、或
- 流動連接器檢測到掛牆式插座的電源電壓意外上升。

措施：

嘗試使用其他掛牆式插座為車輛充電。如果車輛開始充電，則可能是原來的掛牆式插座出現問題。請聯絡電工檢查插座的裝置接線連接。

如果嘗試使用其他掛牆式插座後仍無法充電，請嘗試在其他充電位置充電。

你亦可嘗試使用 Tesla 超級充電站或「目的地充電」地點為車輛充電。你可在車輛觸控式螢幕上的地圖找到這些地點。請參閱 [地圖與導航](#) 在第 頁 148 了解詳情。

有關流動連接器狀態指示燈和充電問題疑難排解的更多資訊，請參閱 [車主手冊](#)。

UMC_w005 **無法使用流動連接器充電** **電壓過低/請嘗試使用其他掛牆式插座**

此警報代表：

車輛無法充電或充電中斷，原因為以下其中之一：

- 無法從壁式插座、或偵測到足夠的電源電壓。
- 流動連接器檢測到掛牆式插座的電源電壓意外下降。

措施：

嘗試使用其他掛牆式插座為車輛充電。如果車輛開始充電，則可能是原來的掛牆式插座出現問題。請聯絡電工檢查插座的裝置接線連接。

如果嘗試使用其他掛牆式插座後仍無法充電，請嘗試在其他充電位置充電。

此警報通常針對外部充電設備和電源，通常無法透過安排維修服務來解決車輛問題。



你亦可嘗試使用 Tesla 超級充電站或「目的地充電」地點為車輛充電。你可在車輛觸控式螢幕上的地圖找到這些地點。請參閱 [地圖與導航](#) 在第 148 了解詳情。

有關流動連接器狀態指示燈和充電問題疑難排解的更多資訊，請參閱 [車主手冊](#)。

UMC_w007

流動連接器控制箱溫度高 讓流動連接器冷卻以恢復充電

此警報代表：

由於流動連接器檢測到其控制箱外殼內溫度高，因此充電已中斷。

措施：

確保流動連接器沒有被障礙物遮蓋，且附近沒有熱源。若於正常環境溫度下（38°C 以下）問題仍然存在，則需要維修服務。

你亦可嘗試使用 Tesla 超級充電站或「目的地充電」地點為車輛充電。你可在車輛觸控式螢幕上的地圖找到這些地點。請參閱 [地圖與導航](#) 在第 148 了解詳情。

有關流動連接器狀態指示燈和充電問題疑難排解的更多資訊，請參閱 [車主手冊](#)。

UMC_w008

無法充電 - 掛牆式插頭溫度高 建議檢查掛牆式插座和接線

此警報代表：

流動連接器警報檢測到高溫，表示用於充電的插座變得過熱，因此已停止充電以保護插座。

這並非表示流動連接器或車輛有問題，而是表示流動連接器所連接的掛牆式插座有問題。

如未完全插入插頭、插座的裝置接線連接鬆動，或插座開始磨損，均可能導致插座過熱。

措施：

確保你的轉接器完全插入插座。如果充電速度未恢復正常，請聯絡電工檢查插座和插座的裝置接線連接，並完成所有必要的維修。

如果插座磨損，則應更換高品質插座。請考慮升級至 Tesla Wall Connector，以提供更大的便利和最佳充電速度。

UMC_w009

無法充電 - 充電把手溫度高 請檢查充電把手或充電口是否有碎屑

此警報代表：

由於流動連接器檢測到連接至車輛充電口的充電把手溫度高，因此充電已中斷。

措施：

請確保流動連接器已完全插入車輛的充電口入口。

檢查充電口入口和流動連接器把手是否有異物或濕氣。確保清除充電口或流動連接器把手中的堵塞物，並去除濕氣，使其乾燥，然後重新將流動連接器把手插入充電口。



此外，請確保流動連接器把手沒有障礙物，且附近沒有熱源。

如果警報在正常環境溫度（低於 38°C）下維持，並且在多次嘗試充電期間出現，可能表示發生影響流動連接器或車輛的情況。建議你在方便時安排維修服務。

你亦可嘗試使用 Tesla 超級充電站或「目的地充電」地點為車輛充電。你可在車輛觸控式螢幕上的地圖找到這些地點。請參閱 [地圖與導航](#) 在第 148 頁了解詳情。

有關流動連接器狀態指示燈和充電問題疑難排解的更多資訊，請參閱 [車主手冊](#)。

UMC_w010

流動連接器至轉接器連接過熱 待冷卻 - 將轉接器完全插入流動連接器

此警報代表：

由於流動連接器檢測到掛牆式插頭轉接器和控制箱之間的連接溫度過高，因此充電已中斷。

措施：

請確保掛牆式插頭轉接器已完全連接至流動連接器控制箱。

同時，請確保掛牆式插頭轉接器沒有障礙物，且附近沒有熱源。

從電源（掛牆式插座）拔下插頭後，檢查掛牆式插頭轉接器和流動連接器控制箱連接處是否有任何障礙物或濕氣。確保清除所有障礙物和濕氣，並使其乾燥，然後嘗試將掛牆式插頭轉接器重新插入流動連接器，再連接電源（掛牆式插座）。

當流動連接器控制箱溫度降低並且所有障礙物均已移除後，警報應會清除，你應可以充電。

你亦可嘗試使用 Tesla 超級充電站或「目的地充電」地點為車輛充電。你可在車輛觸控式螢幕上的地圖找到這些地點。請參閱 [地圖與導航](#) 在第 148 頁了解詳情。

有關流動連接器狀態指示燈和充電問題疑難排解的更多資訊，請參閱 [車主手冊](#)。

UMC_w011

充電設備通訊錯誤 請重試或嘗試其他設備

此警報代表：

由於車輛無法與流動連接器進行有效通訊，因此無法充電。流動連接器無法透過距離檢測確認充電把手已完全連接至車輛。

措施：

首先，請確認缺乏有效通訊是由流動連接器引起，而不是由你的車輛引起。通常屬於這種情況。

要確認這一點，請嘗試使用其他外部充電設備為車輛充電。

- 如果車輛開始充電，則可能是流動連接器出現問題。
- 如果車輛仍然無法充電，則問題可能出自車輛。

檢查充電口入口和流動連接器把手是否有任何障礙物（如有需要可使用手電筒）。確保清除所有障礙物和濕氣，並使其乾燥，然後重新將流動連接器把手插入充電口。



此警報通常針對外部充電設備和電源，通常無法透過安排維修服務來解決車輛問題。

你亦可嘗試使用 Tesla 超級充電站或「目的地充電」地點為車輛充電。你可在車輛觸控式螢幕上的地圖找到這些地點。請參閱 [地圖與導航](#) 在第 148 了解詳情。

有關流動連接器狀態指示燈和充電問題疑難排解的更多資訊，請參閱 [車主手冊](#)。

有關充電的更多資訊，請參閱 [充電說明](#) 在第 161。

UMC_w012

充電設備通訊錯誤 請重試或嘗試其他設備

此警報代表：

由於車輛無法與流動連接器進行有效通訊，因此無法充電。流動連接器檢測到其無法產生或維持有效的控制先導訊號。

措施：

首先，請確認缺乏有效通訊是由流動連接器引起，而不是由你的車輛引起。通常屬於這種情況。

要確認這一點，請嘗試使用其他外部充電設備為車輛充電。

- 如果車輛開始充電，則可能是流動連接器出現問題。
- 如果車輛仍然無法充電，則問題可能出自車輛。

檢查充電口入口和流動連接器把手是否有任何障礙物（如有需要可使用手電筒）。確保清除所有障礙物和濕氣，並使其乾燥，然後重新將流動連接器把手插入充電口。

此警報通常針對外部充電設備和電源，通常無法透過安排維修服務來解決車輛問題。

你亦可嘗試使用 Tesla 超級充電站或「目的地充電」地點為車輛充電。你可在車輛觸控式螢幕上的地圖找到這些地點。請參閱 [地圖與導航](#) 在第 148 了解詳情。

有關流動連接器狀態指示燈和充電問題疑難排解的更多資訊，請參閱 [車主手冊](#)。

有關充電的更多資訊，請參閱 [充電說明](#) 在第 161。

UMC_w013

掛牆式插頭轉接器錯誤 - 充電速度已減弱 將轉接器完全插入流動連接器及重試

此警報代表：

流動連接器無法與掛牆式插頭轉接器通訊。由於流動連接器無法監控掛牆式插頭轉接器的溫度，因此充電電流會自動降至 8A。

措施：

1. 將流動連接器（包括掛牆式插頭轉接器）從掛牆式插座中完全拔出。
2. 確保掛牆式插頭轉接器與流動連接器主體之間的連接穩固。
 - a. 將掛牆式插頭轉接器與流動連接器的主體完全中斷連接。
 - b. 將掛牆式插頭轉接器推入插座直至其卡入到位，以將其完全重新插入流動連接器的主體。
3. 將流動連接器（包括掛牆式插頭轉接器）完全插入掛牆式插座，再次嘗試充電。



4. 如果仍然出現警示，請嘗試使用不同的掛牆式插頭轉接器（請參閱上述步驟，確保轉接器完全連接至流動連接器）。
 - a. 若已沒有再出現警示，則問題可能與之前使用的掛牆式插頭轉接器有關。
 - b. 如果仍然出現警示，則問題可能出在流動連接器上。

如有必要，更換其他掛牆式插頭轉接器或流動連接器。

在此期間，你可以繼續使用相同的設備充電。在此情況下，由於充電電流限於 8A，因此充電速度將降低。

你亦可嘗試使用 Tesla 超級充電站或「目的地充電」地點為車輛充電。你可在車輛觸控式螢幕上的地圖找到這些地點。請參閱 [地圖與導航](#) 在第 148 頁了解詳情。

有關流動連接器狀態指示燈和充電問題疑難排解的更多資訊，請參閱 [車主手冊](#)。

UMC_w014

掛牆式插頭轉接器錯誤 - 充電速度已減弱 將轉接器完全插入流動連接器及重試

此警報代表：

流動連接器無法與掛牆式插頭轉接器通訊。由於流動連接器無法識別掛牆式插頭轉接器所連接的掛牆式插座類型，充電電流會自動降至 8A。

措施：

1. 將流動連接器（包括掛牆式插頭轉接器）從掛牆式插座中完全拔出。
2. 確保掛牆式插頭轉接器與流動連接器主體之間的連接穩固。
 - a. 將掛牆式插頭轉接器與流動連接器的主體完全中斷連接。
 - b. 將掛牆式插頭轉接器推入插座直至其卡入到位，以將其完全重新插入流動連接器的主體。
3. 將流動連接器（包括掛牆式插頭轉接器）完全插入掛牆式插座，再次嘗試充電。
4. 如果仍然出現警示，請嘗試使用不同的掛牆式插頭轉接器（請參閱上述步驟，確保轉接器完全連接至流動連接器）。
 - a. 若已沒有再出現警示，則問題可能與之前使用的掛牆式插頭轉接器有關。
 - b. 如果仍然出現警示，則問題可能出在流動連接器上。

如有必要，更換其他掛牆式插頭轉接器或流動連接器。在此期間，你可以繼續使用相同的設備充電。在此情況下，由於充電電流限於 8A，因此充電速度將降低。

你亦可嘗試使用 Tesla 超級充電站或「目的地充電」地點為車輛充電。你可在車輛觸控式螢幕上的地圖找到這些地點。請參閱 [地圖與導航](#) 在第 148 頁了解詳情。

有關流動連接器狀態指示燈和充電問題疑難排解的更多資訊，請參閱 [車主手冊](#)。

UMC_w015

掛牆式插頭轉接器錯誤 - 充電速度已減弱 將轉接器完全插入流動連接器及重試

此警報代表：

流動連接器無法與掛牆式插頭轉接器通訊。由於流動連接器無法識別掛牆式插頭轉接器所連接的掛牆式插座類型，充電電流會自動降至 8A。



措施：

1. 將流動連接器（包括掛牆式插頭轉接器）從掛牆式插座中完全拔出。
2. 確保掛牆式插頭轉接器與流動連接器主體之間的連接穩固。
 - a. 將掛牆式插頭轉接器與流動連接器的主體完全中斷連接。
 - b. 將掛牆式插頭轉接器推入插座直至其卡入到位，以將其完全重新插入流動連接器的主體。
3. 將流動連接器（包括掛牆式插頭轉接器）完全插入掛牆式插座，再次嘗試充電。
4. 如果仍然出現警示，請嘗試使用不同的掛牆式插頭轉接器（請參閱上述步驟，確保轉接器完全連接至流動連接器）。
 - a. 若已沒有再出現警示，則問題可能與之前使用的掛牆式插頭轉接器有關。
 - b. 如果仍然出現警示，則問題可能出在流動連接器上。

如有必要，更換其他掛牆式插頭轉接器或流動連接器。在此期間，你可以繼續使用相同的設備充電。在此情況下，由於充電電流限於 8A，因此充電速度將降低。

你亦可嘗試使用 Tesla 超級充電站或「目的地充電」地點為車輛充電。你可在車輛觸控式螢幕上的地圖找到這些地點。請參閱 [地圖與導航](#) 在第 148 頁了解詳情。

有關流動連接器狀態指示燈和充電問題疑難排解的更多資訊，請參閱 [車主手冊](#)。

UMC_w016

流動連接器控制箱溫度高 最高充電速度已減弱

此警報代表：

由於流動連接器檢測到其控制箱外殼內的溫度升高，因此充電電流已暫時降低。

措施：

確保流動連接器沒有被障礙物遮蓋，且附近沒有熱源。若於正常環境溫度下（38°C 以下）問題仍然存在，則需要維修服務。

你亦可嘗試使用 Tesla 超級充電站或「目的地充電」地點為車輛充電。你可在車輛觸控式螢幕上的地圖找到這些地點。請參閱 [地圖與導航](#) 在第 148 頁了解詳情。

有關流動連接器狀態指示燈和充電問題疑難排解的更多資訊，請參閱 [車主手冊](#)。

UMC_w017

充電速度已減弱 - 掛牆式插頭溫度高 建議檢查掛牆式插座和接線

此警報代表：

流動連接器警報檢測到高溫，表示用於充電的插座變得過熱，因此已減慢充電速度以保護插座。

這通常不是車輛或流動連接器的問題，而是插座的問題。如未完全插入插頭、插座的裝置接線連接鬆動，或插座開始磨損，均可能導致插座過熱。

措施：

確保你的轉接器完全插入插座。如果充電速度未恢復正常，請聯絡電工檢查插座和插座的裝置接線連接，並完成所有必要的維修。



如果插座磨損，則應更換高品質插座。請考慮升級至 Tesla Wall Connector，以提供更大的便利和最佳充電速度。

UMC_w018

充電速度已減弱 - 把手溫度高 請檢查充電把手或充電口是否有碎屑

此警報代表：

由於流動連接器檢測到連接至車輛充電口的充電把手溫度升高，因此充電電流已暫時降低。

措施：

請確保流動連接器已完全插入車輛的充電口入口。

檢查充電口入口和流動連接器把手是否有異物或濕氣。確保清除充電口或流動連接器把手中的堵塞物，並去除濕氣，使其乾燥，然後重新將流動連接器把手插入充電口。

此外，請確保流動連接器把手沒有障礙物，且附近沒有熱源。

如果警報在正常環境溫度（低於 38°C）下維持，並且在多次嘗試充電期間出現，可能表示發生影響流動連接器或車輛的情況。建議你在方便時安排維修服務。

你亦可嘗試使用 Tesla 超級充電站或「目的地充電」地點為車輛充電。你可在車輛觸控式螢幕上的地圖找到這些地點。請參閱 [地圖與導航](#) 在第 148 頁了解詳情。

有關流動連接器狀態指示燈和充電問題疑難排解的更多資訊，請參閱 [車主手冊](#)。

UMC_w019

流動連接器至轉接器連接過熱 最高充電速度已減弱

此警報代表：

由於流動連接器檢測到掛牆式插頭轉接器和控制箱之間的連接溫度過高，因此充電電流已降低。

措施：

請確保掛牆式插頭轉接器已完全連接至流動連接器控制箱。

從電源（掛牆式插座）拔下插頭後，檢查掛牆式插頭轉接器和流動連接器控制箱連接處是否有任何障礙物或濕氣。

建議清除所有雜物/碎屑。確保清除所有障礙物和濕氣，並使其乾燥，然後嘗試將掛牆式插頭轉接器重新插入流動連接器，再連接電源（掛牆式插座）。

同時，請確保掛牆式插頭轉接器沒有障礙物，且附近沒有熱源。如果警報在正常環境溫度（低於 38°C）下維持，並且在多次嘗試充電期間出現，可能表示發生影響流動連接器或車輛的情況。建議你在方便時安排維修服務。

你亦可嘗試使用 Tesla 超級充電站或「目的地充電」地點為車輛充電。你可在車輛觸控式螢幕上的地圖找到這些地點。請參閱 [地圖與導航](#) 在第 148 頁了解詳情。

有關流動連接器狀態指示燈和充電問題疑難排解的更多資訊，請參閱 [車主手冊](#)。



關於本車主手冊

文件適用性

如要查閱為你的車輛度身訂造的最新和最重要資訊，請在車輛觸控式螢幕上輕觸控制 > 維修服務 > 車主手冊控制手冊查閱車主手冊。該資訊僅適用於您的車輛，具體取決於您購買的功能、車輛配置、銷售區域和軟件版本。反之，Tesla 在其他地方提供的車主資訊乃根據需要進行更新，並且可能不包括您車輛特有的資訊。

軟件更新完成後，觸控式螢幕將顯示新功能的資訊，你亦可透過輕觸控制 > 軟件 > 發行說明，隨時查看。如果車主手冊中有關如何駕駛車輛的內容與發行說明中的內容有衝突，則以發行說明的內容為準。

插圖

本文件中提供之圖例僅用作示範目的。因應車輛選件、軟件版本及市場區域，你的 Tesla 觸控式螢幕所顯示資訊可能略有不同。

功能可用情況

部分功能僅供應於部分車輛設定及/或特定市場區。車主手冊提及的功能選項並不保證其供應於你的車輛。更多資訊請參閱功能可用情況聲明 在第 頁 251。

錯誤或疏漏

所有規格與描述均已詳盡發佈。同時，由於 Tesla 致力於不斷改進，我們保留隨時修改產品之權利。如需就任何錯誤或疏漏進行溝通或就車主手冊之品質提供一般意見或提出建議，請發送電郵至 ownersmanualfeedback@tesla.com。

元件位置

車主手冊會指定元件位置在車輛左側或右側。如圖所示，左側 (1) 與右側 (2) 代表坐在車內時的車輛一側。

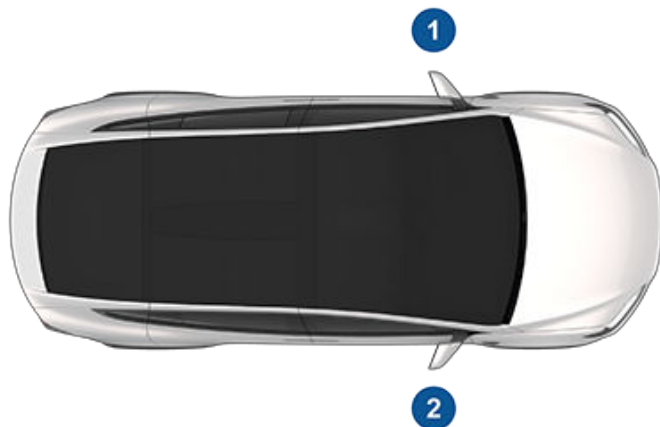

版權與商標

© 2012-2024 Tesla, Inc. 本文件所有內容及所有車輛軟件皆受 Tesla, Inc. 及其授權方的版權及其他知識產權保障。若未事先獲得 Tesla, Inc. 及其授權人書面許可，則不得對資料中全部或部分內容進行修改、再現或複製。可根據要求提供其他資訊。Tesla 使用開放原始碼社群建立的軟件。請透過以下網址瀏覽 Tesla 開放原始碼軟件網站 www.tesla.com/opensource。HD Radio 是 iBiquity Digital Corporation 的註冊商標。以下為 Tesla, Inc. 在美國及其他國家/地區的商標或註冊商標：

TESLA

TESLA MOTORS

TESLA ROADSTER

MODEL S

MODEL X

MODEL 3

MODEL Y

CYBERTRUCK

T E S L A



本文件中包含的所有其他商標均為各擁有者之財產，本文對其的使用並不表示贊助或認可其產品或服務。嚴禁在未經授權的情況下使用本文件或車輛上顯示的任何商標。



你的 Tesla 會不斷改變，在每次更新軟件後增設各種新功能並作出改善。不過，視乎在你車輛上運作的韌體版本，你的車輛可能沒有配備所有功能，或者並非如車主手冊所述的确切方式運作。視乎市場區域、車輛配置、所購買的選項、軟件更新以及其他因素，你車輛上的功能會有不同。

我們不保證這本車主手冊提及的功能或選項適用於你的特定車輛。若要確保你能享用最新及最精彩的功能，最好的方法就是在收到相關通知時儘快更新車輛軟件。你亦可透過以下路徑設定偏好設定：**控制 > 軟件 > 軟件偏好設定 > 進階**。更多資訊請參閱**軟件更新** 在第 頁 169。使用你車輛配備的功能時，請時刻遵循本地法律及限制，以確保自己、乘客及你身邊所有人的安全。



免責聲明

車輛遙距資訊系統

Model X 配備可監控並記錄各車載系統資料（包括摩打、Autopilot 自動輔助駕駛元件、電池、煞車與電氣系統）的電子模組。電子模組記錄各種駕駛情況及車輛情況，包括煞車、加速、行程以及其他相關的車輛資訊。模組亦記錄有關車輛功能之資訊，例如充電事件及狀態、各系統之啟用/停用、診斷故障代碼、車輛識別碼、速度、方向及地點。

這些資料由車輛儲存，並且在車輛維修過程中，可由 Tesla 維修技術人員進行存取、使用及儲存，或者透過車載遠端資訊系統定期以無線方式傳送至 Tesla。Tesla 可將該資料作不同用途，包括但不限於：提供 Tesla 遠端資訊服務；疑難排解；評估車輛品質、功能及效能；幫助 Tesla 及其合作夥伴進行分析和研究，以對車輛及系統進行改良與設計；為 Tesla 辯護；以及用於法律規定的其他用途。在車輛維修過程中，Tesla 只需檢閱車輛資料紀錄，即可遙距解決問題。

Tesla 車載遙距資訊系統定期將車輛資訊以無線方式傳送至 Tesla。這些資料的用途如之前所述，其有助於確保對車輛進行適當維護。Model X 的新增功能可能需要使用車載遠端資訊系統以及提供之資訊，包括充電提示、軟件更新及各車輛系統的遙距存取與控制等功能。

Tesla 不會向任何第三方透露車輛記錄的資料，除非：

- 獲得車主（或租賃車輛之租賃公司）同意或贊成。
- 警方或其他有關當局正式要求。
- 用於為 Tesla 辯護。
- 法庭下令。
- 用於研究目的，不透露車主之詳細資料或識別資訊。
- 向 Tesla 下屬公司（包括其繼承人或受讓人）或資訊系統及資料管理提供者透露。

有關 Tesla 如何處理從車輛蒐集數據詳情，請參閱 <http://www.tesla.com/about/legal>。

共享數據

為保證品質並支援 Autopilot 自動輔助駕駛等先進功能的持續改進，Model X 可能會收集分析、路段、診斷和車輛使用數據，並傳送給 Tesla 進行分析。這項分析可從 Tesla 車輛行駛數十億英里的經驗中學習，有助 Tesla 改善產品和服務。雖然 Tesla 會與提供類似數據的合作夥伴共享這些數據，但是所收集的資料將無法識別你的個人身份，系統亦只會在你明確同意的情況下將有關資料傳送給 Tesla。為保護你的私隱，個人資料不會被記錄，並且受到私隱保護技術約束，亦會在傳送給 Tesla 之前從報告中移除。你可輕觸控制 > 軟件 > 共享數據來控制共享哪些數據。

有關 Tesla 如何處理從車輛蒐集數據詳情，請參閱 <http://www.tesla.com/about/legal>。

注：儘管 Model X 採用 GPS 輔助駕駛與操作，但正如該本文件中所述，除非車輛發生碰撞，Tesla 不會記錄或儲存與車輛相關的 GPS 資訊。因此，Tesla 無法提供關於車輛位置的歷史資料（例如，Tesla 無法告訴你 Model X 停在哪處或具體某日/某時到過哪些地方）。

品質控制

你可能會注意到，在提取 Model X 時，里程表上顯示已行駛數公里。這是為確保 Model X 之品質而進行的全方位測試過程所致。

測試過程包括生產期間與之後的多項檢測。最終檢測由 Tesla 完成，包括由技術人員進行的道路測試。

聲音庫

「免費聲音庫」（如配備）。

免費音效網站。

許可：Attribution 4.0 International (CC BY 4.0)。你可在商業或非商業用途的多媒體項目中免費使用音效且免版稅。

<http://www.freesoundslibrary.com>



聯絡 Tesla

若需瀏覽你的 Model X 詳細資料，請前往 <http://www.tesla.com> 並登入你的 Tesla 帳戶，或註冊新帳戶。

如對 Model X 有任何疑問或意見，請致電 Tesla。如要尋找你所在地區的電話號碼，請前往 <http://www.tesla.com>，然後查看聯絡資訊。

車匙和被動解鎖系統

FCC 認證

型號	Mfr	頻率	測試
遙控車匙 1048598	Tesla	2.4 GHz	美國 加拿大 墨西哥 台灣
WC1	Tesla	127.7KHz	全球

上述裝置符合 FCC 規則第 15 條、加拿大工業局豁免授權的 RSS 標準及歐盟 2014/53/EU 指令規定。

1. 本裝置不會產生有害干擾，而且
2. 本裝置必須能夠承受收到的所有干擾，包括可能導致意外操作的干擾。

未經 Tesla 明確許可的變更或改動可能會導致車主使用本設備的授權失效。

輻射外洩聲明

產品的低功耗用戶無線電力傳輸符合 FCC/IC RF 接觸標準。RF 接觸限值是針對不受控的環境而制定，對此手冊中所述的預期操作是安全的。該合規說明了人體與裝置之間 20cm 或以上的距離。如有此功能，則可能會降低裝置的輸出功率。

合規標籤 - 新加坡

Model A-0749G11 :	Model A-0749G01 :
<div style="border: 1px solid black; padding: 10px; width: fit-content; margin: auto;"> Complies with IDMA Standards N1160-18 </div>	<div style="border: 1px solid black; padding: 10px; width: fit-content; margin: auto;"> Complies with IDMA Standards N0933-14 </div>

中央車身控制器

FCC 認證

型號	Mfr	MHz / GHz	測試
中央車身控制器 1031503	Tesla	315 / 2.4	美國 加拿大

根據 FCC ID 2AEIM-1031503，上述裝置符合 FCC 規則第 15 條規定。操作受如下兩個條件限制：

1. 本裝置不會產生有害干擾，而且
2. 本裝置必須能夠承受收到的所有干擾，包括可能導致意外操作的干擾。

未經 Tesla 明確許可的變更或改動可能會導致車主使用本設備的授權失效。

僅限整體元件

中央車身控制器是安裝並固定於其他內飾元件周圍的車輛組成部分。中央車身控制器僅設計用作整體元件，不可單獨出售及/或推廣。

輪胎壓力監測系統

FCC ID：TZSTPMS201, Z9F-201FS43X

IC ID：11852A-201FS4X

輪胎壓力監測系統（TPMS）符合 FCC 規則第 15 條及加拿大創新、科學與經濟發展部 RSS-210 的規定。操作受如下兩個條件限制：

1. 本裝置不會產生有害干擾，而且
2. 本裝置必須能夠承受收到的所有干擾，包括可能導致意外操作的干擾。

未經 Tesla 明確許可的變更或改動可能會導致車主使用本設備的授權失效。

HomeLink

本裝置符合 FCC 規則第 15 條、加拿大工業局 RSS-210 及歐盟 2014/53/EU 指令的規定。

操作受以下條件限制：

- 本裝置不可產生有害干擾。
- 本裝置必須能夠承受收到的所有干擾，包括可能導致意外操作的干擾。

對該裝置作出任何未獲製造商或 Tesla 明確批准的變更或修改，均可導致你無權操作有關儀器。

本裝置符合歐盟 2014/53/EU 指令規定。

無線電頻率資訊

本設備已經過測試，測試結果符合 FCC 規範第 15 條對 B 類數位裝置的限制。這些設計限制旨在針對居家環境中的有害干擾提供合理防護。本設備會產生、使用並輻射射頻能量；如果未依指示安裝與使用，可能會對無線電通訊產生有害干擾。同時，即使以特定方式安裝仍可能產生干擾。如果你透過關閉及開啟本設備，發現本設備的確對無線電或電視的接收產生了有害干擾，請使用下列方法嘗試消除干擾：

- 調整接收天線的方向或位置。
- 讓設備與接收器彼此遠離。
- 將設備與接收器分別連接到迴路上的不同插座。
- 向代理商或經驗豐富的無線電或電視技術人員求助。



RF 組件

上述裝置符合 CE 標準。操作受如下兩個條件限制：

1. 本裝置不會產生有害干擾，以及
2. 本裝置必須能夠承受收到的所有干擾，包括可能導致意外操作的干擾。

未經 Tesla 明確許可的變更或改動可能會導致車主使用本設備的授權失效。

描述	頻段	功率級	天線位置
車匙	傳送/接收 - 2.4 GHz 接收 - 22 kHz	10 dB @ 2.4 GHz	不適用
車身/安全控制器	傳送 - 22 kHz 接收 (NA) - 315 MHz 接收 (EU) - 433 MHz 傳送/接收 - 2.4 GHz	不適用 (磁場)	前排乘客腳部空間
TPMS 感應器	433.9 MHz	2.5 mW	每個車輪
TPMS 組件/天線	接收 - 433.9 MHz	不適用 (僅接收)	中央脊柱
FM	88-108 MHz	不適用 (僅接收)	後車窗
數碼廣播	174-241 MHz	不適用 (僅接收)	後車窗
Homelink (如有配備)	433.9 MHz	10 mW	前保險桿上方
藍牙	2402-2480 MHz	2.5 mW (最大值)	中央螢幕左側
GSM (頻段 5/8)	傳送 - 824-849, 880-915 MHz 接收 - 864-894, 925-960 MHz	2 W	傳送 - 右側後視鏡 接收 - 右側後視鏡
GSM (頻段 2/3)	傳送 - 1710-1785, 1850-1910 MHz 接收 - 1805-1880, 1930-1990 MHz	1 W	傳送 - 右側後視鏡 接收 - 右側後視鏡
WCDMA (頻段 5/6/19/8)	傳送 - 824-849, 880-915 MHz 接收 - 864-894, 925-960 MHz	250 mW	傳送 - 右側後視鏡 接收 - 右側後視鏡
WCDMA (頻段 1/2/3/4)	傳送 - 1710-1785, 1850-1910, 1920-1980 MHz 接收 - 1805-1880, 1930-1990, 2110-2170 MHz	250 mW	傳送 - 右側後視鏡 接收 - 右側後視鏡



描述	頻段	功率級	天線位置
LTE (頻段 5/19/26/8/20/28)	傳送 - 703-748, 814-849, 832-862, 880-915 MHz 接收 - 758-803, 791-821, 859-894, 925-960 MHz	200 mW	傳送 - 右側後視鏡 接收 - 右側後視鏡
LTE (頻段 21/32)	傳送 - 1447.9-1462.9 MHz 接收 - 1452-1510.9 MHz	200 mW	傳送 - 右側後視鏡 接收 - 右側後視鏡
LTE (頻段 1/2/3/4)	傳送 - 1710-1785, 1850-1910, 1920-1980 MHz 接收 - 1805-1880, 1930-1990, 2110-2170 MHz	200 mW	傳送 - 右側後視鏡 接收 - 右側後視鏡
LTE (頻段 7)	傳送 - 2500-2570 MHz 接收 - 2620-2690 MHz	200 mW	傳送 - 右側後視鏡 接收 - 右側後視鏡
Wi-Fi	2400-2483.5 MHz 5180-5825 MHz	100 mW	左側後視鏡 左側後視鏡/中間天花板的 B 接頭
GPS	1593-1610 MHz	不適用 (僅接收)	在擋風玻璃和後視鏡之間
輔助駕駛雷達	77 GHz	22 W	下格柵和前保險槓的後方

Special Characters

溫度: [74](#), [139](#), [160](#)

已加熱: [74](#)

電池（高壓），限制: [160](#)

駕駛室，控制: [139](#)

外部: [3](#), [177](#), [179](#)

汽車車罩: [179](#)

拋光、修補與維修: [179](#)

清潔: [177](#)

概覽: [3](#)

寒冷天氣最佳對策: [145](#)

等待: [136](#)

TPMAM: [186](#)

TPMLM: [186](#)

上揭式尾門: [29](#)

打開: [29](#)

調節開啟高度: [29](#)

中控台: [10](#), [34](#)

低壓電源插座: [10](#)

杯架: [34](#)

USB 連接埠: [10](#)

內部: [4](#), [139](#)

概覽: [4](#)

溫度控制: [139](#)

內部（尺寸）: [190](#)

內部規格: [190](#)

內飾: [178](#)

清潔: [178](#)

公司位置: [150](#)

公共充電站: [159](#)

切換駕駛模式: [77](#)

切線，輔助: [120](#)

尺寸，懸掛: [188](#)

手動鬆開充電口: [164](#)

手飾箱: [33](#)

手飾箱 PIN: [133](#)

手機應用程式: [64](#), [69](#)

手機應用程式存取權限: [64](#)

水撥，使用: [80](#)

水撥片，更換: [180](#)

水撥除霜: [80](#)

水撥除霜器: [80](#)

主動巡航控制: [108](#), [113](#)

代客泊車模式: [92](#)

充電: [158](#), [159](#), [161](#), [162](#)

元件與設備: [158](#)

公共充電站: [159](#)

充電狀態: [162](#)

充電設定: [162](#)

預定: [162](#)

說明: [161](#)

充電口: [161](#)

充電口指示燈: [162](#)

充電位置，搜尋: [150](#)

充電站，在地圖上顯示: [148](#)

冬季輪胎: [176](#)

凸緣螺母蓋: [174](#)

出廠預設值，還原: [9](#)

功能，下載新: [169](#)

功能可用情況: [251](#)

卡啦 OK) : [155](#)

四季輪胎: [175](#)

外部（尺寸）: [188](#)

外部尺寸: [188](#)

平均里程: [168](#)

正在泊車，自動泊車使用中: [122](#)

交付里程: [252](#)

交付時之里程: [252](#)

共享數據: [252](#)

危險: [79](#)

危險警告燈: [79](#)

地毯，清潔: [178](#)

地圖方向: [148](#)

地圖更新: [152](#)

地墊: [179](#)

安全車頭蓋: [94](#)

安全氣袋（位置）: [59](#)

安全設定: [133](#)

安全資訊: [42](#), [62](#)

安全氣袋: [62](#)

座椅安全帶: [42](#)

收費系統詢答機，貼附中: [183](#)

自動泊車: [122](#)

自動緊急煞車: [129](#)

自動輔助轉向: [108](#), [118](#)

自動導航: [148](#)

導航: [148](#)

自動調平: [84](#)

行人保護: [94](#)

行人警示: [97](#)

行李艙，前: [31](#)

- 行李艙，後部: 25, 29
 - 兒童鎖: 25
 - 停用內把手: 25
- 行車記錄儀: 135
- 行動連接器: 159, 161
 - 使用: 161
 - 描述: 159
- 行程策劃: 151
- 行駛中上鎖: 25
- 行駛高度，空氣懸掛: 84
- 位置追蹤: 148
- 住宅位置: 150
- 免車匙進入: 20
- 即時里程: 168
- 快閃磁碟機: 135, 136
- 我的車可以做甚麼?: 155
- 我的最愛（導航）: 148
- 我的應用程式: 7
- 扭矩規格: 190
- 技術上允許的最大負載重量: 186
- 技術上允許的軸上最大重量: 186
- 改裝: 183
- 更換（車匙）電池: 21
- 更換零部件: 183
- 汽車車罩: 179
- 車主手冊，關於: 250
- 車身修補: 179
- 車身維修: 183
- 車門: 20, 203
 - 未通電時打開: 203
 - 從內部打開: 203
- 車門，打開: 20
- 車門上鎖與解鎖: 20
- 車門密封圈: 179
 - 清潔: 179
- 車門解鎖模式: 25
- 車門標籤: 186
- 車庫門，開啟: 70
- 車側防撞警報: 127
- 車匙: 20, 21, 22
 - 如何使用: 20
 - 更換電池: 21
 - 訂購備用車匙: 22
- 車速輔助: 132
- 車廂空氣過濾器: 144
- 車道偏離規避: 127
- 車道輔助: 127
- 車輛狀態，顯示: 73, 74
- 車輛負載: 186
- 車輛維修週期: 170
- 車輛識別號 (VIN) 標籤: 185
- 車輛識別標籤: 185
- 車輪: 173, 174, 193
 - 凸緣螺母拆卸與安裝: 174
 - 扭矩: 193
 - 更換: 173
 - 定位: 173
 - 規格: 193
 - 護板蓋拆卸與安裝: 174
- 車燈: 78
- 車燈，內部車燈: 78
- 車燈，外部車燈: 78
- 車燈，危險警告: 79
- 車燈，閱讀燈（地圖）: 78
- 車燈，霧燈: 78
- 車頭燈，自動高燈: 78
- 車頭燈，高燈: 78
- 巡航控制: 108, 113
- 里程: 82, 167
 - 動能回收制動: 82
 - 最大化的駕駛技巧: 167
- 里程，錶板顯示: 11
- 里程表: 95
- 里程模式: 167
- 里數額定值: 190
- 防滑鏈: 176
- 防撞輔助: 129
- 防鎖死煞車系統 (ABS): 81
- 防曬板: 28
- 事件資料記錄: 252
- 供暖: 139
- 兒童安全座椅，約束系統: 43
- 兒童保護: 27
 - 停用後車窗開關: 27
- 兒童保護鎖: 25
 - 停用尾門與後部車門把手: 25
- 兒童約束和安全系統: 43
- 始終連接，設定: 168
- 往返行程能耗（導航）: 151
- 拖車: 196, 200, 202
- 拖車，牽引: 99
- 拖車掛鉤，正在連接: 103



索引

- 拖車掛鉤，正在斷開連接: 104
- 拖頭模式: 101
- 於泊車檔解鎖: 20
- 杯架: 34
- 泊車煞車: 83
- 泊車輔助: 86
- 法定銘牌: 186
- 炎熱天氣最佳對策: 147
- 版權: 250
- 玩具箱: 155
- 盲點碰撞警報: 127
- 盲點碰撞警報鳴響: 127
- 盲點鏡頭: 127
- 空氣過濾器: 144
- 空調: 139
- 非高峰時段充電: 166
- 侵入檢測: 133
- 保持溫度控制: 142
- 前行李艙: 31, 201
 - 未通電時打開: 201
- 前後排座椅: 35
- 前撞預警: 129
- 後向式鏡頭: 96
- 後車窗開關，停用: 27
- 後排座椅，進入: 37
- 後視鏡: 75
- 後視鏡頭: 96
- 查看即時鏡頭: 136
- 洗車機: 177
- 為你的車輛命名: 9
- 為你的車輛重新命名: 9
- 相對限速: 132
- 相鄰車道速度: 108, 118
- 負載限制: 186
- 重設出廠值: 9
- 重設路線: 151
- 重新安裝軟件: 169
- 重新啟動觸控式螢幕: 72
- 重新通電: 72
- 限速偏差: 132
- 限速警告: 132
- 音訊: 73, 153, 155
 - 方向盤按鈕: 73
 - 音量控制: 153
 - 設定: 153
 - 播放檔案: 153, 155
- 音量控制: 6
- 音量控制（媒體）: 153
- 首頁: 6
 - 按鈕: 6
 - 螢幕: 6
- 修補車身: 179
- 個人資料，清除: 9
- 個人識別碼: 92
- 倒車鏡頭: 96
- 哨兵模式: 136
- 唧車模式: 182
- 夏季輪胎: 175
- 娛樂: 155
- 射頻識別詢答機: 183
- 座椅: 35, 139
 - 加熱器: 139
 - 調整: 35
- 座椅，第二排: 35
- 座椅加熱器: 139
- 座椅安全帶: 40, 41, 178
 - 孕婦佩戴: 41
 - 清潔: 178
 - 發生碰撞時: 41
 - 概覽: 40
 - 預緊裝置: 41
- 座椅套: 39
- 捆綁帶: 198
- 效能規格: 190
- 校準車門: 20
- 消耗圖: 168
- 耗盡續航電力: 200, 202
- 能量: 82
 - 動能回收制動獲得的能量: 82
- 能量使用預測（導航）: 151
- 能量消耗額定值: 190
- 能量規格: 190
- 能量應用程式: 168
- 能源，里程資料: 11
- 追蹤已停用: 148
- 配件: 10
 - 插入電源插座: 10
- 配件車架: 99
- 閃光燈，危險警告: 79
- 高度調節，空氣懸掛: 84
- 高度調節（懸掛）: 182
 - 正在停用（唧車模式）: 182

- 高燈車頭燈: 78
- 高壓: 158, 171, 193
 - 元件: 158
 - 安全性: 171
 - 電池規格: 193
- 停止模式: 82
- 停車時，牽引拖車: 103
- 側面鏡頭: 96
- 動能回收制動: 82
- 商標: 250
- 捷徑: 7, 8
 - 正在新增至「我的應用程式」: 7
 - 重新啟動觸控式螢幕: 8
- 啟動: 72
- 斜坡，停車於: 88
- 斜坡保持: 88
- 液體: 171
 - 更換週期: 171
- 淹水車輛: 204
- 清洗液，加注: 180
- 清洗器，使用: 80
- 清洗器噴水頭，清潔: 181
- 清除及重設: 9
- 清潔: 177
- 牽引力: 100
- 牽引力控制: 89
- 牽引拖車: 99
- 牽引拖車煞車: 102
- 牽引指引: 103
- 牽引時輪胎壓力: 101
- 牽引標籤: 186
- 牽引環，定位中: 197
- 第三排座椅，摺疊並收起: 38
- 第三排座椅、進入: 37
- 規格: 190, 191, 193
 - 子系統: 190
 - 低壓電源: 193
 - 車輪: 193
 - 效能: 190
 - 能量: 190
 - 高壓電池: 193
 - 傳動裝置: 191
 - 煞車: 191
 - 摩打: 190
 - 輪胎: 193
 - 轉向: 191
 - 懸掛: 191
- 規格（尺寸）: 188
- 規格（外部）: 188
- 設定，清除: 9
- 貨物體積（規格）: 190
- 軟件更新: 169
- 軟件更新首選: 169
- 軟件重設: 9
- 通風: 144
- 通風口，調整: 144
- 連接至 Wi-Fi: 66
- 頂升: 182
- 最大速度: 190
- 最近（導航）: 148
- 最近播放（媒體播放器）: 155
- 喇叭: 74
- 喜好項目（媒體播放器）: 155
- 單車車架: 99
- 媒體: 153, 155
 - 「來源」、「顯示」和「隱藏」: 153
 - 設定: 153
- 寒冷天氣: 145
- 發行說明: 169
- 短片: 135
- 絕對限速: 132
- 著色器: 155
- 超車加速輔助: 108, 113
- 超級充電: 164
 - 已描述: 164
 - 佔用費: 164
 - 按次收費: 164
 - 擁擠費: 164
- 超級充電站，在地圖上顯示: 148
- 開啟與關閉電源: 72
- 韌體（軟件）更新: 169
- 傳動裝置規格: 191
- 想找鄰近景點，就近餐廳: 148
- 溫度，外部: 11
- 溫度控制: 139
- 溫度預設: 166
- 滑行: 82
- 煞車: 81, 129, 191
 - 在緊急情況下自動煞車: 129
 - 規格: 191
 - 概覽: 81
- 節省能量模式: 168

- 腰部支撐調整: 35
- 裝置: 10, 155
 - 連接: 10
 - 藍牙，播放音訊檔案: 155
- 詢答機，貼附中: 183
- 資料記錄: 252
- 資訊，無線電頻率: 254
- 跨線跳接: 200, 202
- 路邊援助: 200
- 載客人數: 186
- 載貨空間: 30
- 遊戲控制器: 155
- 遊戲廳: 155
- 運輸: 196
- 運輸車輛: 196
- 運輸模式: 196
- 閘門，開啟: 70
- 電池（低壓）: 160, 193
 - 完全放電: 160
 - 規格: 193
- 電池（高壓）: 160, 193
 - 規格: 193
 - 溫度限制: 160
- 電動尾門: 25
- 電動車窗: 27, 184
- 電動泊車煞車: 83
- 電量: 82
 - 動能回收制動獲得的能量: 82
- 電源插座: 10
- 電源管理: 168
- 電話: 67, 69, 74
 - 方向盤按鈕: 74
 - 呼入選項: 69
 - 近期通話: 67
 - 配對: 67
 - 接聽電話: 69
 - 連接: 67
 - 匯入聯絡人: 67
 - 撥打電話: 69
 - 應用程式: 69
- 預定: 166
- 預定充電: 166
- 預定出發: 166
 - 使用: 166
- 預約維修: 64
- 墊: 179
- 慢行: 82
- 維修資料記錄: 252
- 維護: 170, 171, 172, 177, 180, 181
 - 定期檢查: 170
 - 日檢: 170
 - 月檢: 170
 - 更換水撥片: 180
 - 車輛維修週期: 170
 - 液體更換週期: 171
 - 清洗液，加注: 180
 - 清洗器噴水頭，清潔: 181
 - 清潔: 177
 - 輪胎: 172
- 網上路線: 151
- 緊急打開後車門: 203
- 緊急車道偏離規避: 127
- 緊急煞車: 129
- 緊急燈: 79
- 認證，CE: 254
- 認證，FCC: 254
- 認證，IC: 254
- 認證，NCC: 254
- 語音命令: 17
- 說明，牽引: 196
- 輔助切線: 108, 120
- 輔助駕駛: 106
- 輕鬆進出: 37
- 輕鬆進出，駕駛員設定檔: 92
- 遙控車匙: 72
 - 遙控鑰匙不在車內: 72
- 遙控鑰匙失效時解鎖: 25
- 遠端資訊系統: 252
- 障礙物感知加速: 129
- 儀錶板: 179
 - 清潔: 179
- 儀錶板，概觀: 11
- 儀錶板概觀: 4
- 增高椅 - 兒童安全: 43
- 廣播: 153, 155
- 摩打規格: 190
- 暫停: 82
- 標籤: 186
 - 法定銘牌: 186
 - 輪胎資料: 186
- 輪胎: 172, 173, 175, 176, 193, 194
 - 冬季: 176

四季: 175
平衡: 173
更換: 173
更換輪胎感測器: 175
車輪配置: 172
防滑鍵: 176
夏季: 175
規格: 193
換位: 173
輪胎標記: 194
壓力, 檢查方法: 172
壓力, 顯示: 172
檢查與維護: 172
輪胎換位: 173
輪胎資料標籤: 186
輪胎噪音: 176
輪胎壓力, 檢查: 172
輪胎壓力, 顯示: 172
輪胎壓力監測系統: 175
 概覽: 175
輪胎壓力監測系統, FCC 認證: 255
輪擋: 198
輪轂蓋: 174
駕駛: 35, 72, 167
 行車數里最大化的技巧: 167
 座椅位置: 35
 啟動: 72
駕駛室溫度控制: 139
駕駛員: 35, 92
 座椅調整: 35
 設定檔: 92
駕駛模式, 切換: 77
駕駛模式, 泊車檔: 77
駕駛模式, 空檔: 77
駕駛模式, 前進檔: 77
駕駛模式, 倒車檔: 77
壁掛式連接器: 159
擁有權變更: 9
擋風玻璃清洗液, 加注: 180
舉升: 182
錄影: 135, 136
頭罩: 31, 201
 未通電時打開: 201
應用程式: 6
總是顯示往返行程能耗預估: 151
聯絡資訊: 200

路邊援助: 200
擾流板: 98
藍牙: 67, 69, 155
 一般資訊: 67, 69
 裝置, 播放音訊檔案: 155
 電話, 配對及使用: 67
轉向, 輔助: 108, 118
轉向訊號燈, 車燈: 79
轉向規格: 191
離地間隙: 188, 190
離開鎖定: 25
鬆開充電口纜線: 164
寵物: 142
穩定性控制: 89
懸掛: 84
懸掛, 自動升高: 84
懸掛, 空氣: 84
懸掛, 減震: 84
懸掛系統規格: 191
觸控式螢幕: 6, 7, 8, 169, 179
 主要: 6
 正在自訂「我的應用程式」: 7
 正在新增捷徑: 7
 後方: 6
 重新啟動: 8
 清潔: 179
 軟件更新: 169
 無反應: 8
 概覽: 6
 當機: 8
 顯示設定: 6
警告閃光燈: 79
警報: 133, 136
續航保證: 167
護板蓋: 174
露營: 142
顯示設定: 6

A

ABS (防鎖死煞車系統): 81
Autopilot 自動輔助駕駛: 120, 122, 127, 129, 132
 自動泊車: 122
 自動緊急煞車: 129
 車側防撞警報: 127
 車速輔助: 132
 防撞輔助: 129



索引

保持在限速範圍內: [132](#)

前撞預警: [129](#)

限速警告: [132](#)

輔助切線: [120](#)

Autopilot 自動輔助駕駛元件: [106](#)

Autopilot 自動輔助駕駛: [106](#), [108](#), [113](#), [118](#)

主動巡航控制: [108](#), [113](#)

自動輔助轉向: [108](#), [118](#)

超車加速輔助: [108](#), [113](#)

概覽: [106](#)

B

Boombox: [155](#), [156](#)

C

CCS (組合) : [159](#)

CHAdEMO: [159](#)

F

FCC 及 IC 認證: [254](#)

H

HomeLink: [70](#), [255](#)

設定程式及使用: [70](#)

FCC 認證: [255](#)

I

i-Size - 兒童安全: [43](#)

ISOFIX - 兒童安全: [43](#)

J

J1772: [159](#)

P

PIN 駕駛: [133](#)

T

tesla 設定檔: [92](#)

Teslacam: [135](#), [136](#)

U

USB 快閃磁碟機: [133](#), [135](#), [136](#)

USB 連接埠: [10](#)

USB 裝置: [10](#)

連接: [10](#)

W

Wi-Fi , 連接: [66](#)

TESLA

發佈日期：2024/12/13