



MODEL X

2015–2020

ÄGARHANDBOK



Programvaruversion: 2024.44.25.3
North America

ÄGARHANDBOKEN

Om du vill få den senaste och bästa informationen som är anpassad för ditt fordon kan du läsa ägarhandboken på fordonets pekskärm genom att trycka på appstartaren och sedan välja appen Ägarhandbok. Informationen gäller specifikt ditt fordon beroende på vilka funktioner du har köpt, fordonskonfiguration, region och programvaruversion. Ägarhandboksinformation som tillhandahålls av Tesla på andra ställen uppdateras efter behov och kanske inte innehåller information som är unik för just ditt fordon.

VERSIONSINFORMATION

Information om nya funktioner visas på pekskärmen efter programvaruuppdateringar. Du kan även visa den när som helst genom att välja fliken **Versionsinformation** i appen Ägarhandbok eller genom att trycka på **Reglage > Programvara > Versionsinformation**. Om innehållet i ägarhandboken om hur fordonet används skiljer sig från innehållet i versionsinformationen, så gäller versionsinformationen.

ILLUSTRATIONER OCH PRODUKTSPECIFIKATIONER

Illustrationerna i detta dokument tillhandahålls endast i demonstrationssyfte. Beroende på bilens tillval, programvaruversion och marknadsområde kan informationen som visas på pekskärmen i ditt fordon vara något annorlunda.

Alla specifikationer och beskrivningar som finns i detta dokument är kontrollerade och korrekta vid tryckningstillfället. Eftersom kontinuerliga förbättringar är en målsättning för Tesla, förbehåller vi oss rätten att när som helst göra produktmodifieringar. Om du vill påtala eventuella felaktigheter eller utelämnanden i detta dokument kan du skicka e-post till: ownersmanualfeedback@tesla.com.

SÄKERHETSINFORMATION

Du hittar säkerhetsinformation i ägarhandboken till Model X på pekskärmen.

Du får detaljerad information om din Model X genom att gå till Teslas webbplats för din region och logga in på ditt Tesla-konto eller registrera ett konto.

Kontakta Tesla på 1-877-79TESLA (1-877-798-3752) om du har frågor eller problem med Model X.

© 2012-2025 TESLA, INC.

All information i det här dokumentet och all fordonsprogramvara lyder under upphovsrättsliga lagar och andra bestämmelser gällande immateriell egendom och ägs av Tesla, Inc. och dess licensgivare. Detta material får inte ändras, reproduceras eller kopieras, i sin helhet eller delvis, utan i förväg inhämtat skriftligt tillstånd från Tesla, Inc. och dess licensgivare. Ytterligare information kan fås på begäran. De varumärken eller registrerade varumärken som visas här tillhör Tesla, Inc. i USA och andra länder:

MODEL 3

MODEL S

TESLA

TESLA ROADSTER

MODEL Y

MODEL X

TESLA MOTORS

T E S L A





Översikt.....	3	Autopilot.....	109
Utvändigt.....	3	Om autopilot.....	109
Invändigt.....	4	Autopilotfunktioner.....	112
Pekskärm.....	6	Trafikmedveten farthållare.....	119
Elektronik i kupén.....	10	Autostyrning.....	124
Instrumentpanel.....	11	Navigering med autopilot.....	129
Röstkommandon.....	17	Trafikljus- och stoppskyltsassistans.....	132
Kameror.....	19	Total självkörningsförmåga (övervakad).....	139
Öppna och stänga.....	20	Autopark.....	143
Nycklar och dörrar.....	20	Summon.....	145
Fönster.....	28	Smart Summon.....	148
Solskydd.....	29	Begränsningar och varningar.....	151
Förvaringsutrymmen.....	30	Aktiva säkerhetsfunktioner.....	157
Bakre bagageutrymme.....	30	Körfältsassistans.....	157
Främre bagageutrymme.....	32	Kollisionsavvärjning.....	160
Förvaringsutrymmen i kupén.....	34	Hastighetsassistans.....	163
Säten och säkerhetsanordningar.....	36	Bilkamera, vakt och säkerhet.....	165
Framsäten och baksäten.....	36	Säkerhetsinställningar.....	165
Säkerhetsbälten.....	41	Bilkamera.....	167
Bilbarnstolar.....	44	Vaktläge.....	169
Krockkuddar.....	53	Krav på USB-enhet för videoinspelning.....	171
Trådlös anslutning.....	59	Klimatanläggning.....	172
Mobilapp.....	59	Använda klimatreglagen.....	172
Wifi.....	62	Luftutsläpp.....	177
Bluetooth.....	63	Bästa praxis i kallt väder.....	178
Telefon, kalender och konferenssamtal på nätet.....	65	Bästa praxis i varmt väder.....	180
Smart garage.....	67	Navigering och underhållning.....	181
Körning.....	70	Kartor och navigering.....	181
Starta och stänga av.....	70	Media.....	187
Ratt.....	71	Biograf, arkad och leklåda.....	189
Speglar.....	74	Laddning och energiförbrukning.....	192
Växling.....	76	Elbilskomponenter.....	192
Belysning.....	77	Information om högspänningsbatteri.....	194
Torkare och spolare.....	80	Laddningsinstruktioner.....	196
Bromsa och stoppa.....	81	Schemalagd förkonditionering och laddning.....	202
Luftfjädring.....	85	Uppnä maximal räckvidd.....	204
Parkeringsassistans.....	87	Underhåll.....	206
Fordonsstopp.....	89	Programvaruuppdateringar.....	206
Antispinnssystem.....	90	Underhållsintervall för fordon.....	208
Accelerationslägen.....	91	Skötsel och underhåll av däck.....	210
Förarprofiler.....	93	Rengöring.....	216
Aktiv motorhuv.....	95	Vindrutetorkarblad, -munstycken och spolärvätska.....	220
Trippinformation.....	96	Lyfta med domkraft eller pelarlyft.....	222
Bakåtriktad(e) kamera/kameror.....	97	Delar och tillbehör.....	223
System för fotgängarvarning.....	98	Sats för tillfällig däckreparation.....	224
Aktiv spoiler.....	99	Underhåll som du kan utföra själv.....	226
Dragkrok med tillbehör.....	100		



Innehållsförteckning

Specifikationer	227
Identifieringsetiketter.....	227
Bilens last.....	228
Mått.....	230
Delsystem.....	232
Däck och fälgar.....	234
Anvisningar för biltransportörer	241
Anvisningar för biltransportörer.....	241
I händelse av nödsituation	244
Kontakta Teslas vägassistans.....	244
Räckvidden håller på att ta slut.....	245
Öppna huven utan strömförsörjning.....	246
Ansluta startkablar.....	247
Öppna dörrarna utan strömförsörjning.....	248
Vägledning om vattenfyllt fordon.....	249
Felsökning	250
Felsökningsvarningar.....	250
Konsumentinformation	296
Om denna ägarhandbok.....	296
Meddelande om funktioners tillgänglighet.....	298
Ansvarsfriskrivning.....	299
Rapportering av säkerhetsdefekter.....	301
Certifikat om överensstämmelse.....	302
Index	305

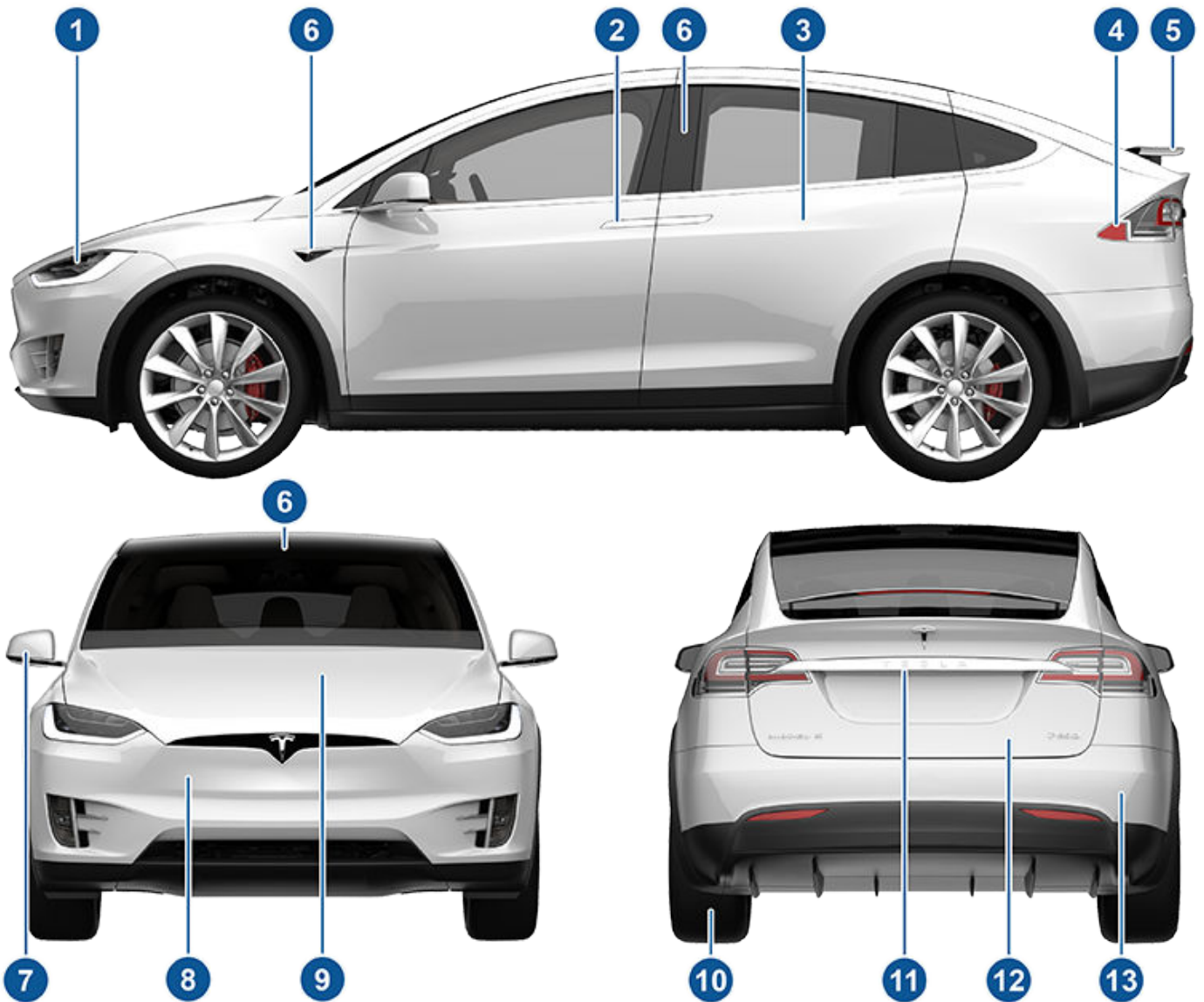

1. Yttre belysning (Belysning på sidan 77)
2. Framdörrar (Nycklar och dörrar på sidan 20)
3. Falkvingedörrar (Nycklar och dörrar på sidan 20)
4. Laddkontakt (Laddningsinstruktioner på sidan 196)
5. Aktiv spoiler (tillval) (Aktiv spoiler på sidan 99)
6. Autopilotkameror (Om autopilot på sidan 109)
7. Ytterbackspeglar (Speglar på sidan 74)
8. Radarsensor (inte synlig på bilden ovan) (Om autopilot på sidan 109)
9. Huv/främre bagageutrymme (Främre bagageutrymme på sidan 32)
10. Däck och fälgar (Däck och fälgar på sidan 234)
11. Backkamera (Bakåtriktad(e) kamera/kameror på sidan 97 och Om autopilot på sidan 109)
12. Bakre bagageutrymme/baklucka (Bakre bagageutrymme på sidan 30)
13. Sensorer med ultraljudsvågor (Parkeringsassistans på sidan 87 och Om autopilot på sidan 109)

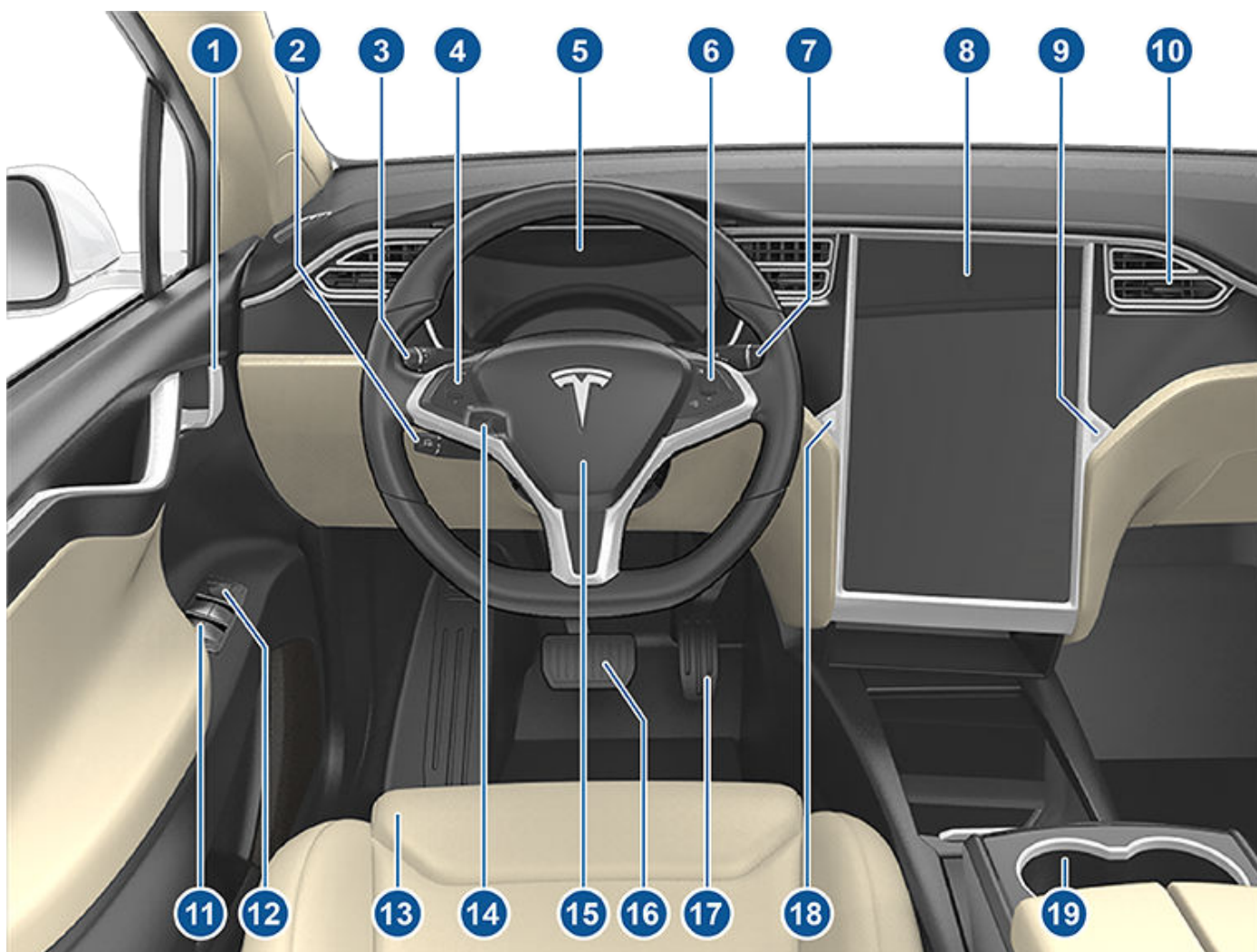

1. Invändiga dörrhandtag (#unique_17 på sidan)
2. Autopilot-spak (Trafikmedveten farthållare på sidan 119 och Autostyrning på sidan 124)
3. Spak för körriktningsvisaren (Strålkastare för helljus på sidan 77, Körriktningsvisare på sidan 78, Torkare och spolare på sidan 80)
4. Knappar på ratten – vänster (Använda knapparna på vänster sida av ratten på sidan 71)
5. Instrumentpanel (Instrumentpanel på sidan 11)
6. Knappar på ratten – höger (Använda knapparna på höger sida av ratten på sidan 72)
7. Växelväljare (Hur du växlar på sidan 76)
8. Pekskärm (Pekskärm på sidan 6)
9. Handskacksknapp (Handskfack på sidan 34)
10. Klimatanläggningens luftutsläpp (Använda klimatreglagen på sidan 172)
11. Reglage för fönsterhissar (Öppna och stänga på sidan 28)
12. Reglage för justering av ytterbackspegel (Speglar på sidan 74)
13. Säten (Framsäten och baksäten på sidan 36)
14. Rattstängsjusterare (inte synlig i ovanstående bild) (Ratt på sidan 71)
15. Signalhorn (Signalhorn på sidan 72)
16. Bromspedal (Bromsa och stoppa på sidan 81)
17. Accelerationspedal (Accelerationslägen på sidan 91)

- 18. Varningsblinkers ([Varningsblinkers på sidan 78](#))
- 19. Mugghållare ([Mugghållare på sidan 35](#))



Pekskärm

⚠ VARNING: Ha alltid god uppsikt över vägen och trafiken när du kör. För att inte störa föraren och upprätthålla säkerheten för alla som färdas i bilen samt andra trafikanter, bör pekskärmen inte användas till att justera inställningar medan bilen är i rörelse.

Använd pekskärmen för att styra många funktioner som i traditionella bilar styrs med fysiska knappar (till exempel justera uppvärmning av kupén och luftkonditionering, strålkastare osv.). Du kan även använda pekskärmen för att styra mediefunktioner, navigera, använda underhållningsfunktioner och anpassa Model X enligt dina önskemål. Använd röstkommandon för handsfree-åtkomst till vanliga reglage på pekskärmen (se [Röstkommandon på sidan 17](#)).

Om pekskärmen inte reagerar eller uppvisar ovanligt beteende kan du starta om den (se [Omstart av pekskärmen eller instrumentpanelen på sidan 8](#)).

⚠ FÖRSIKTIG: Använd inte ett skärmskydd på pekskärmen. Det kan leda till oavsiktliga inmatningar på pekskärmen (felaktigt registrerade tryck), fördröjd svarstid eller försämrat svar vid tryck, elektrostatisk urladdning som kan skada pekskärmen osv. Skador som orsakats av användningen av ett skärmskydd omfattas inte av garantin.

ANM: Illustrationerna tillhandahålls endast för att ge en bättre förståelse. Informationen som visas på skärmen varierar beroende på fordonsalternativ, programvaruversion, marknadsregion och inställningar för region och språk.

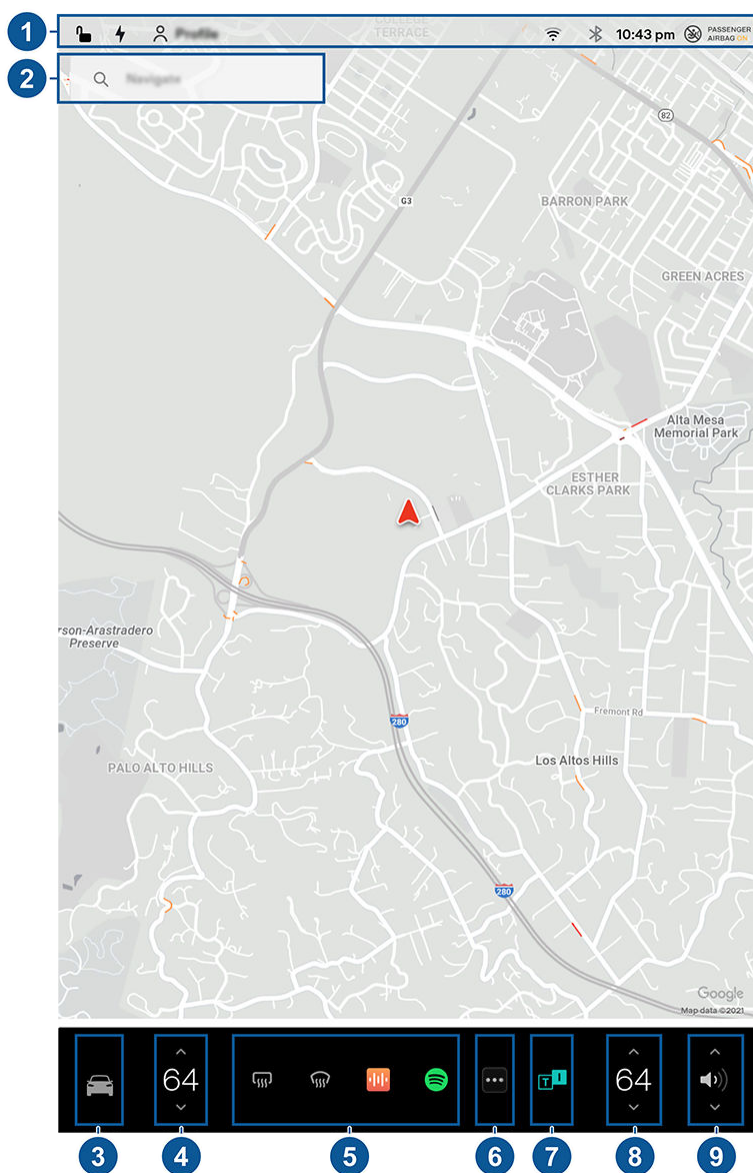

1. **Statusfält:** Reglage och status för bilen finns i det övre fältet (se [Ikoner i det övre statusfältet på sidan 7](#)).
2. **Navigering:** Ändra kartans orientering, hitta eller navigera till en destination och ändra navigeringsinställningar (se [Kartor och navigering på sidan 181](#)).

- 3. Reglage:** Styr olika funktioner och anpassa Model X utifrån dina önskemål. Skärmen Reglage visas ovanför kartan. Tryck på ett alternativ på skärmen Reglage för att visa de olika inställningar och önskemål som är kopplade till det valda alternativet.

För att söka efter en specifik inställning trycker du på **Sök** längst upp i Reglage-fönstret. Du kan göra ändringar direkt från sökresultaten eller trycka på länken för att hoppa till det alternativet i Reglage.



När en informationsikon visas bredvid en inställning kan du trycka på denna ikon för att visa ett popup-fönster med praktisk information om den aktuella inställningen.

ANM: Många fordonsreglage, inställningar och önskemål (exempelvis klimat, media och navigering) kan justeras handsfree med röstkommandon (se [Röstkommandon på sidan 17](#)).

ANM: Du kan skicka återkoppling om pekskärmen till Tesla genom att trycka länge på den här ikonen.

- 4. Klimatreglage (förare):** Använd de vänstra och högra pilarna för att sänka/höja kupétemperaturen. Tryck på **Dela** i popup-fönstret för att visa separata reglage för föraren och passageraren. Tryck på temperaturikonen för att anpassa klimatanläggningens inställningar (se [Använda klimatreglagen på sidan 172](#)).
- 5. Mina appar:** Här kan du välja vad som visas för åtkomst till appar och reglage som ofta används med en knapptryckning. Se [Anpassa Mina appar på sidan 7](#).
- 6. Appstartare:** Tryck på appstartaren för att öppna appfältet. Tryck sedan på en app för att öppna den. Appen som du väljer visas längst upp på kartan. Stäng en app genom att dra den nedåt.
- 7. Senaste app(ar):** Visar senast använda app(ar). Antalet senaste appar som visas här beror på hur många appar som har lagts till i **Mina appar**. Om du har lagt till maximalt antal appar i **Mina appar** visas endast de senaste apparna.
- 8. Klimatreglage (passagerare):** Visas när **Dela** har aktiverats för temperaturreglaget så att temperaturen kan ställas in separat för förare och passagerare.
- 9. Volymkontroll:** Styr volymen för mediaspelaren och telefonsamtal (se [Volymkontroll på sidan 187](#)). Volymen för navigeringsanvisningar styrs separat (se [Kartor och navigering på sidan 181](#)).

Anpassa Mina appar

Du kan anpassa vad som visas i området **Mina appar** på pekskärmens nedre fält för åtkomst till appar och reglage som används ofta med en knapptryckning:

1. Ange anpassningsläge genom att trycka länge på valfri app eller reglage i området **Mina appar**. Tryck på appstartaren om området är tomt.
2. Dra valfri app eller reglage från appfältet till området **Mina appar** i det nedre fältet.

ANM: Sätessvärmare som valts från appfältet visas bredvid temperaturen istället för i området **Mina appar**.

ANM: När du lägger till en app när maximalt antal appar eller reglage nåtts i **Mina appar**, tas automatiskt appen längst till höger bort.

ANM: Ta bort en app eller ett reglage från området **Mina appar** genom att trycka länge på appen eller reglaget och sedan trycka på dess respektive X.

Ikoner i det övre statusfältet



Tryck för att låsa/låsa upp alla dörrar och bagageutrymmen.

16.20

Fordonet uppdaterar tiden automatiskt. Kontrollera att fordonet har internet- och GPS-anslutning med den senaste programvaran om tiden inte stämmer.



Visas när en programvaruuppdatering har laddats ner och är klar att installeras. (Se [Programvaruuppdateringar på sidan 206](#)).



Lägg till, konfigurera eller byt förarprofil snabbt (inklusive assistentläge och instigningshjälp). Se [Förarprofiler på sidan 93](#).



Styra eller programmera HomeLink-enheter (tillval) (se [Smart garage på sidan 67](#)).



Pekskärm



Visas när ett meddelande är aktiverat. Tryck för att visa information om meddelandet. För att visa en lista med de senaste meddelandena, med det allra senaste visat först, kan du även trycka **Service > Meddelanden**.



Ansluten till ett Wifi-nätverk.



Ansluten till mobilt nätverk. Tryck för att ansluta till Wifi (se [Wifi på sidan 62](#)).



Visas när Model X-mobilanslutningen saknas. Tryck på den här ikonen för att snabbt komma åt Wifi-inställningarna.



Ansluta till en Bluetooth-enhet (se [Bluetooth på sidan 63](#)).



Status för krockkudden vid det främre passagerarsätet (se [Krockkuddar på sidan 53](#)).

Omstart av pekskärmen eller instrumentpanelen

Du kan starta om pekskärmen om den inte svarar eller uppvisar ovanligt beteende.

ANM: Upprätthåll säkerheten för alla passagerare samt andra trafikanter genom att starta om pekskärmen bara när fordonet står parkerat.

1. Lägg i parkeringsläget.
2. Håll ned båda rullningsknapparna på ratt tills pekskärmen blir svart. Ett tryck på bromspedalen medan rullningsknapparna är intryckta har ingen inverkan och behövs inte.



3. Efter några sekunder visas Tesla-logotypen. Vänta cirka 30 sekunder tills pekskärmen startar om. Om pekskärmen fortfarande inte svarar eller uppvisar ovanligt beteende efter några minuter kan du försöka slå av och på fordonets ström (om möjligt). Se [Slå av och på fordonets ström på sidan 70](#).

Återställ instrumentpanelen genom att lägga i parkeringsläget och trycka ned rattens två översta knappar (**Röstkommandon** och **Nästa**) under 15–30 sekunder eller tills skärmen blir svart. Efter några sekunder visas en Tesla-logotyp. Vänta cirka 30 sekunder tills instrumentpanelen startar om.

ANM: Ett tryck på rullningsknapparna startar endast om pekskärmen. Det startar inte om någon annan fordonskomponent och innebär inte att Model X stängs av och slås på.

Anpassa skärm och ljudinställningar

Tryck på **Reglage > Skärm** för att justera skärminställningarna utifrån dina önskemål:

- **Utseende:** Anpassa skärmen så att den är **Mörk** eller **Ljus**. Med inställningen **Auto** växlar ljusstyrkan automatiskt beroende på omgivningens ljusförhållanden.
- **Ljustyrka:** Dra i skjutreglaget för att ställa in ljusstyrkan manuellt. Om **Visningsläge** är inställt på **Auto** justeras pekskärmen ytterligare beroende på både omgivningens ljusförhållanden och din preferens gällande ljusstyrka. Model X kommer ihåg din valda ljusstyrkepreferens och justerar pekskärmen enligt detta.
- **Energisparläge:** När läget är aktiverat minskar Model X mängden energi som förbrukas när den inte används (i nyare fordon sker detta automatiskt). Se [Uppnå maximal räckvidd på sidan 204](#).
- **Skärmrengöringsläge:** I aktiverat läge blir pekskärmen mörkare och stängs av tillfälligt för att underlätta rengöringen. Följ anvisningarna på skärmen för att avsluta Skärmrengöringsläge.
- **Språk för pekskärm:** Välj det språk som ska visas på pekskärmen.

ANM: Model X måste vara i parkeringsläge för att du ska kunna ändra språket. När du ändrar språket kan du uppleva en kort fördröjning medan Model X stänger av och startar om pekskärmen.

- **Språk för röstigenkänning:** Välj vilket språk som ska användas för röstkommandon.
- **Språk för röstnavigering:** Välj det språk som navigeringssystemet ska använda för talade instruktioner.

ANM: För språk som kräver hämtning väljer du språket i listrutan så att hämtningen påbörjas (Wi-Fi-anslutning krävs).

- **Tid:** Välj för att visa tiden i antingen 12- eller 24-timmarsformat.
- **Energivisning:** Välj för att visa återstående energi- och laddningsenheter antingen som återstående procentuell andel av batteriets laddning eller som en beräkning av hur lång sträcka du kan köra.

ANM: När du uppskattar när du behöver ladda ska energiuppskattningarna endast användas som allmänna riktlinjer. Många faktorer påverkar energiförbrukningen. Se [Faktorer som påverkar energiförbrukningen på sidan 204](#).

- **Avstånd:** Välj om du vill visa mått i metriska (kilometer, centimeter osv.) eller brittiska (miles, tum osv.) enheter.
- **Temperatur:** Välj för att visa temperaturen i Fahrenheit eller Celsius.
- **Däcktryck:** Välj för att visa däcktrycket i BAR eller PSI.

Utöver anpassning av displayen kan du aktivera Joe Mode om du vill sänka volymen för de ljudsignaler för fordonet som inte är relaterade till kritiska riskfrågor. Tryck på **Reglage > Säkerhet > Joe Mode** för att aktivera.

Ge fordonet ett namn

Du kan göra ditt fordon mer personligt genom att ge det ett namn. Tryck på **Reglage > Programvara > Namnge din bil** på höger sida av pekskärmen under bilden av Model X. Om fordonet redan har ett namn trycker du på det befintliga namnet för att ändra. Ange det nya namnet i popup-fönstret och tryck på **Spara**. Namnet på din Model X visas också i Tesla-mobilappen.

Radera personuppgifter med en fabriksåterställning

Vid byte av ägare av Model X ska du utföra en fabriksåterställning av säkerhetsskäl *innan ditt fordon tas bort från ditt konto* genom att trycka på **Reglage > Service > Fabriksåterställning**. Innan du tar bort data måste du ange användarnamnet och lösenordet som är kopplat till Tesla-kontot för att verifieras av Model X.

ANM: Det går endast att utföra en fabriksåterställning när fordonet finns på ditt konto. Efter att fordonet tagits bort från ditt konto har du inte längre åtkomst till att utföra en återställning av anpassade inställningar till fabriksinställningarna och till att radera alla personuppgifter.



Elektronik i kupén

Utöver förvaringsfack och mugghållare (se [Förvaringsutrymmen i kupén på sidan 34](#)) har kupén i Model X stöd för olika elektroniska komponenter, till exempel USB-portar, och ett låg spänning-eluttag.

USB-portar

Model X har två USB-portar placerade på mittkonsolens framsida som du kan använda för att ansluta USB-enheter. Information om hur du spelar upp ljudfiler som är lagrade på en USB-enhet som är ansluten till de här portarna finns i [Spela medier från enheter på sidan 188](#). Du kan även använda dessa anslutningar för att ladda USB-portar.

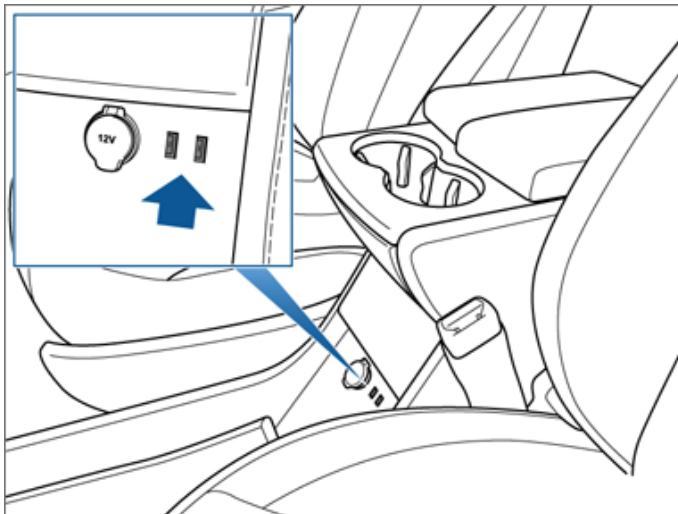

Dessutom har Model X två USB-portar som bara är avsedda för laddning på mittkonsolens baksida och en annan anslutning för laddning mellan sätena i den tredje raden (i förekommande fall).

ANM: Du kan ladda fyra enheter samtidigt genom att använda de två portarna på mittkonsolens framsida och de två portarna på konsolens baksida.

ANM: Ström är tillgänglig när fordonet är "vaket". Fordonet kan vara vaket av många anledningar. Till exempel när du använder funktioner som Fjärrparkering eller när funktioner som Förkonditionering, Kupéöverhettningsskydd, Behåll klimatanläggningen på, Hundläge, Campingläge, Vaktläge med mera är aktiverade. Fordonet är också vaket när låg spänning-batteriet laddas eller används, under högspänningsladdning eller när fordonet kommunicerar med mobilappen med mera. låg spänning-batteriet kommer inte laddas ur om du låter ett tillbehör vara inkopplat.

Låg spänning Eluttag

Din Model X har ett eluttag som är placerat på mittkonsolens framsida. Ett extra låg spänning-eluttag finns i det bakre bagageutrymmet. Ström kan användas när instrumentpanelen och pekskärmen är aktiva.

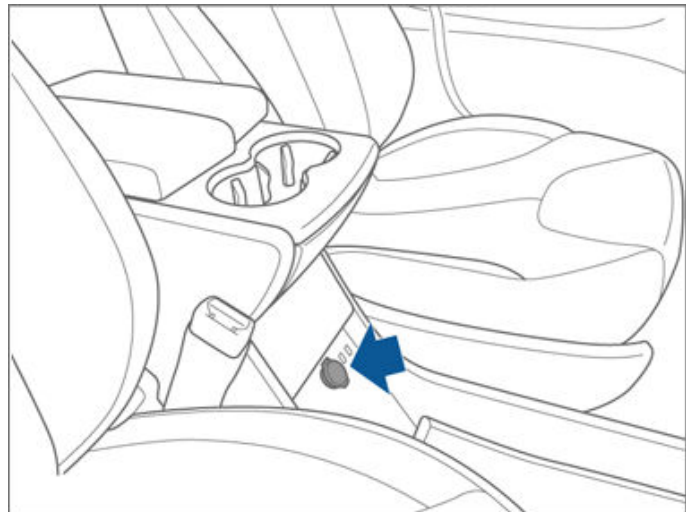

låg spänning-eluttagen är lämpliga för tillbehör som kräver upp till 11 A kontinuerlig strömstyrka (max. 15 A) eller upp till 150 watt kontinuerlig effekt (max. 180 watt).

ANM: Ström är tillgänglig när fordonet är "vaket". Fordonet kan vara vaket av många anledningar. Till exempel när du använder funktioner som Fjärrparkering eller när funktioner som Förkonditionering, Kupéöverhettningsskydd, Behåll klimatanläggningen på, Hundläge, Campingläge, Vaktläge med mera är aktiverade. Fordonet är också vaket när låg spänning-batteriet laddas eller används, under högspänningsladdning eller när fordonet kommunicerar med mobilappen med mera. låg spänning-batteriet kommer inte laddas ur om du låter ett tillbehör vara inkopplat.

ANM: I situationer då Model X inte kan detektera fjärrnyckeln (låg batteriladdning, störningar osv.) placerar du nyckeln direkt under låg spänning-eluttaget på mittkonsolen där Model X lättast kan detektera den.



WARNING: Eluttaget och anslutna tillbehörskontakter kan bli varma.



Översikt över instrumentpanel

Instrumentpanelens utseende varierar beroende på olika Model X -lägen:

- Avstängd (visas nedan).
- Körning (se [Instrumentpanel – under körning på sidan 15](#)).
- Laddning (se [Laddstatus på sidan 197](#)).

När Model X är avstängd visar instrumentpanelen återstående uppskattad räckvidd samt dörrarnas status och utomhustemperaturen. När du trampar på bromsen blinkar indikatorlamporna överst en kort stund. En indikatorlampa som inte gäller för en viss situation ska vara släckt. Kontakta Tesla om en indikatorlampa inte tänds eller släcks.

ANM: Följande bild är endast ett exempel. Beroende på bilens tillval, programvaruversion och marknadsområde kan informationen som visas vara något annorlunda.



Följande indikatorlampor tänds på instrumentpanelen för att varna eller informera om en viss situation.

USA och Mexiko:

BRAKE

Om pekskärmen vid något tillfälle visar denna röda bromsindikator, förutom en kort blinkning när Model X startas har ett fel i bromssystemet detekterats eller så är bromsvätskenivån låg. Kontakta omedelbart Tesla. När du kan stanna på ett säkert sätt, tryck ned bromspedalen med jämn kraft tills fordonet stannat.



Om pekskärmen vid något tillfälle visar denna röda bromsindikator, förutom en kort blinkning när Model X startas har ett fel i bromssystemet detekterats eller så är bromsvätskenivån låg. Kontakta omedelbart Tesla. När du kan stanna på ett säkert sätt, tryck ned bromspedalen med jämn kraft tills fordonet stannat.

Kanada:

USA och Mexiko:

BRAKE

Pekskärmen visar denna gula bromsindikator om ett fel upptäckts i bromsförstärkaren. När du kan stanna på ett säkert sätt, tryck ned bromspedalen med jämn kraft tills fordonet stannat. Hydraulisk förstärkningskompensation aktiveras (se [#unique_64 på sidan](#)).



Instrumentpanel



Pekskärmen visar denna gula bromsindikator om ett fel upptäckts i bromsförstärkaren. När du kan stanna på ett säkert sätt, tryck ned bromspedalen med jämn kraft tills fordonet stannat. Hydraulisk förstärkningskompensation aktiveras (se [#unique_64](#) på sidan).

Kanada:

USA och Mexiko:



ABS-indikatorn på pekskärmen blinkar till i gult när du startar Model X. Om denna indikator tänds vid något annat tillfälle innebär det att ett ABS-fel har uppstått och att ABS inte fungerar. Kontakta Tesla. Bromssystemet förblir helt funktionsdugligt och påverkas inte av ett ABS-fel. Bromssträckorna kan emellertid bli längre. Kör försiktigt och undvik kraftiga inbromsningar.



ABS-indikatorn på pekskärmen blinkar till i gult när du startar Model X. Om denna indikator tänds vid något annat tillfälle innebär det att ett ABS-fel har uppstått och att ABS inte fungerar. Kontakta Tesla. Bromssystemet förblir helt funktionsdugligt och påverkas inte av ett ABS-fel. Bromssträckorna kan emellertid bli längre. Kör försiktigt och undvik kraftiga inbromsningar.

Kanada:



När du aktiverar parkeringsbromsen manuellt med hjälp av pekskärmen tänds parkeringsbromsens röda indikatorlampa på pekskärmen.

USA och Mexiko:



När du aktiverar parkeringsbromsen manuellt med hjälp av pekskärmen tänds parkeringsbromsens röda indikatorlampa på pekskärmen.

Kanada:



Om det uppstår ett elektriskt fel på parkeringsbromsen tänds parkeringsbromsens gula indikatorlampa och ett felmeddelande visas på pekskärmen.

USA och Mexiko:



Om det uppstår ett elektriskt fel på parkeringsbromsen tänds parkeringsbromsens gula indikatorlampa och ett felmeddelande visas på pekskärmen.

Kanada:

Halvljuset är tätt.



Helljuset är tätt. Tänds när helljuset är på men inställningen Automatiskt helljus (i förekommande fall) är avstängd, eller om inställningen är påslagen men för tillfället inte är tillgänglig. Se [Strålkastare för helljus på sidan 77](#).



Helljuset är för närvarande aktiverat, och funktionen Automatiskt helljus (i förekommande fall) kommer att inaktiveras om ljus registreras framför Model X. Se [Strålkastare för helljus på sidan 77](#).





Helljuset är tillfälligt inaktiverat eftersom funktionen Automatiskt helljus (i förekommande fall) används och ljus har registrerats framför Model X. Helljuset aktiveras automatiskt när inget ljus längre registreras. Se [Strålkastare för helljus på sidan 77](#).



Parkeringsljus (sidomarkeringsljus, bakre positionsljus och registreringsskyltsbelysning) är tända. Se [Belysning på sidan 77](#).



Främre dimljus, i förekommande fall. Se [Belysning på sidan 77](#).



Adaptiv främre belysning, i förekommande fall. Se [#unique_65 på sidan .](#)



Det elektroniska systemet för stabilitetskontroll minskar aktivt hjulslirningen genom att reglera bromstrycket och motoreffekten (indikatorn blinkar gult). Se [Antispinnsystem på sidan 90](#). Om indikatorn fortsätter lysa har ett fel detekterats och du bör omedelbart kontakta Tesla.



Om ett fel detekteras som minskar prestanda hos luftfjädringssystemet lyser den här gula indikatorlampan (se [Luftfjädring på sidan 85](#)). Kontakta Tesla om problemet kvarstår.



Om ett fel som avaktiverar luftfjädringssystemet detekteras tänds en röd indikatorlampa på instrumentpanelen (se [Luftfjädring på sidan 85](#)). Kontakta Tesla.



Varning avseende krockkuddar. Om den här röda indikatorn inte blinkar kort när Model X förbereds för körning, eller om den förblir tänd ska du omedelbart kontakta Tesla. Se [Krockkuddar på sidan 53](#).



Fordonsstopp håller aktivt bromsarna. Se [Fordonsstopp på sidan 89](#).



Däcktrycksvarning. Trycket i ett däck är utanför intervallet. Om det detekteras ett fel i systemet för däcktrycksövervakning blinkar indikatorn. Kontakta Tesla om det detekteras ett fel i systemet för däcktrycksövervakning. Se [Skötsel och underhåll av däck på sidan 210](#).



Dörrar eller bagageutrymmen är öppna. Se [Nycklar och dörrar på sidan 20](#), [Bakre bagageutrymme på sidan 30](#), eller [Främre bagageutrymme på sidan 32](#).



Instrumentpanel



Säkerhetsbältet för en person i ett säte inte är fäst. Se [Säkerhetsbälten på sidan 41](#).



Systemet för elektronisk stabilitetskontroll minimerar inte längre hjulslirningen. I ett fordon med bakhjulsdrift har antispinnsystemet stängts av, eller i ett fordon med fyrhjulsdraft har slirstart aktiverats. Se [Antispinnsystem på sidan 90](#).



Model X är i transportläge och kan rulla fritt. Den växlar inte automatiskt till parkeringsläge när du går ur bilen. Se [Anvisningar för biltransportörer på sidan 241](#).



Släpvagnsläget (i förekommande fall) är aktivt. Se [Dragkrok med tillbehör på sidan 100](#).



Visas när en del av batteriets lagrade energi inte är tillgänglig på grund av kall väderlek. Under sådana här kalla väderförhållanden kan laddningstakten också vara begränsad. Om Model X är ansluten kan du värma batteriet genom att starta klimatanläggningen från mobilappen. Snöflinge-ikonen släcks när batteriet är tillräckligt varmt.



Fordonets effekt begränsas för närvarande eftersom batteriets energinivå är låg eller fordonets system värms upp eller kyls ned.



Blinkar grönt när den vänstra körriktningsvisaren är aktiverad. Båda körriktningsvisarna blinkar grönt när varningsblinkers är aktiva.



Blinkar grönt när den högra körriktningsvisaren är aktiverad. Båda körriktningsvisarna blinkar grönt när varningsblinkers är aktiva.

Popup-meddelanden och fordonsvarningar

Popup-meddelanden visas på instrumentpanelen. Till exempel visas påminnelser om säkerhetsbälte när ett säkerhetsbälte för en person i ett säte inte är fäst, en varning visas vid ett inkommande samtal, textmeddelanden visas (i förekommande fall) och röstigenkänningskommandon visas när de används.

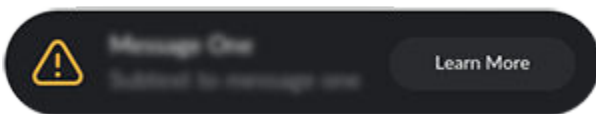

Du kan visa en lista över fordonsvarningar och meddelanden genom att trycka på meddelandeikonen på pekskärmen.

ANM: Det finns ännu inte ytterligare information om alla varningar.



Instrumentpanel – under körning

När Model X körs (eller är körklar) visas din aktuella körstatus på instrumentpanelen samt en visualisering av vägbanan i realtid som identifieras av Autopilot-komponenterna i (se [Om autopilot på sidan 109](#)). Visualiseringen zoomar automatiskt in och ut för att informera dig om när ett fordon upptäcks i döda vinkeln.

ANM: Följande bild är endast ett exempel. Beroende på bilens tillval, programvaruversion och marknadsområde kan informationen som visas vara något annorlunda.

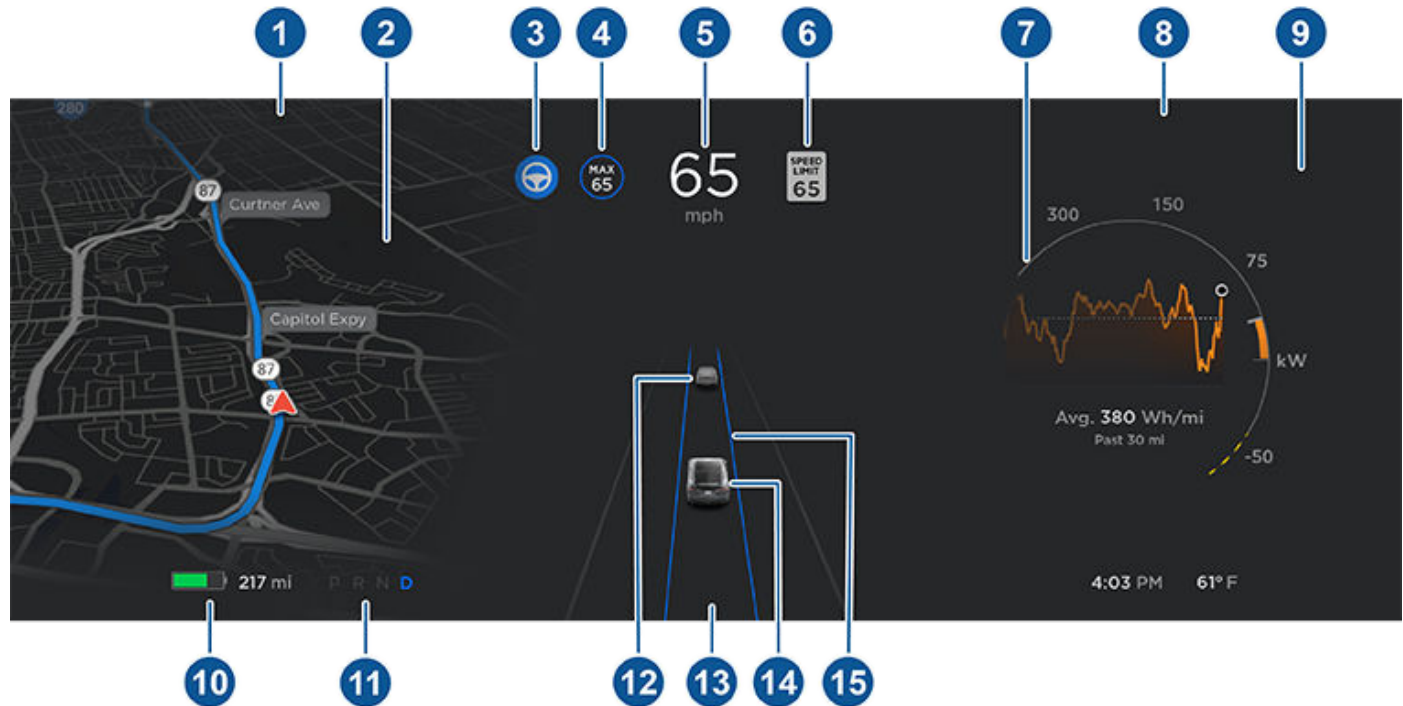

ANM: Om du vill visa mer information om körbanan och omgivningarna, såsom vägmarkeringar, trafikljus, föremål (som soptunnor och stolpar) osv., trycker du på **Reglage > Autopilot > Förhandsvisualisering av fullständig självkörningsförmåga** (om tillämpligt).

1. Indikatorlamporna visas överst på instrumentpanelen och anger status (se [Översikt över instrumentpanel på sidan 11](#)).
2. Navigeringsanvisningarna visas här, när du navigerar aktivt mot en destination. Använd knapparna på vänster sida av ratten för att ändra vad som visas på vänster sida av instrumentpanelen när navigeringsanvisningar inte visas (se [Använda knapparna på vänster sida av ratten på sidan 71](#)).
3. Autostyrningen styr Model X aktivt. Om Autostyrning är tillgänglig utan att du har aktiverat funktionen, är ikonen grå. (se [Autostyrning på sidan 124](#)).
4. Funktionen Trafikmedveten farthållare är aktiverad för en viss hastighet. Om Trafikmedveten farthållare är tillgänglig, utan att du har angett en viss hastighet, visas ikonen som grå och hastigheten anges inte (se [Trafikmedveten farthållare på sidan 119](#)).
5. Hastighet.
6. Den hastighetsbegränsning (om tillämpligt) som för närvarande bestäms av hastighetsassistansen (se [Hastighetsassistans på sidan 163](#)).
ANM: En blå linje kan visas kring hastighetsbegränsningsskylten för att meddela dig om att du överträder hastighetsbegränsningen.
7. På energidiagrammet visas streckade linjer på effektmätaren om Model X begränsar effekten. Streckade linjer visas på den övre delen (energi som används) när effekten som är tillgänglig för acceleration är begränsad, och på den nedre delen (energi som sparas) när effekten som kan återvinnas genom regenerativ bromsning är begränsad. Model X kan begränsa effekten av många olika anledningar. Här är bara några exempel:
 - Accelerationen kan vara begränsad när batteriet har nått ett lågt laddningstillstånd eller om drivlinan är varm.



Instrumentpanel

- Både acceleration och regenerativ bromsning kan vara begränsad när omgivningstemperaturen är antingen mycket hög eller mycket låg.
- Regenerativ bromsning kan vara begränsad när batteriet är fulladdat.

ANM: Använd knapparna på rattens högra sida för att styra vad som visas på instrumentpanelens högra sida (se [Använda knapparna på höger sida av ratten på sidan 72](#)).

8. Var uppmärksam på de viktiga varningsmeddelanden som visas här. Om varningar visas kan du visa mer information om dem genom att trycka på varningsikonen (utropstecknet) på pekskärmens statusfält (längst upp på pekskärmen).
 9. Använd knapparna på rattens högra sida för att ändra vad som visas på instrumentpanelens högra sida när ett telefonsamtal inte är aktivt (se [Använda knapparna på höger sida av ratten på sidan 72](#)).
 10. Total uppskattad körsträcka (eller energi) som finns tillgänglig. Istället för köravstånd kan du visa hur stor procentandel av batteriets laddning som återstår. Gör det genom att trycka på **Reglage > Skärm > Energivisning**.
11. Aktuellt valt körläge: P (parkering), R (back), N (neutral) eller D (körning).
12. Bilen framför dig (i förekommande fall).
13. Var uppmärksam på viktiga meddelanden om körningen som visas längst ner i mitten av instrumentpanelen.
14. Din Model X.
15. När autostyrningen är aktiverad och upptäcker körfältet visas det tydligt i blått (se [Autostyrning på sidan 124](#)). Beroende på det aktuella körscenariot kan angränsande filer visas.

ANM: Om Navigering med autopilot är aktiv visas körbanan som en enda blå linje framför Model X (se [Navigering med autopilot på sidan 129](#)).

 **WARNING:** Även om omgivande trafik visas på instrumentpanelen kanske vissa fordon inte visas. Förlita dig aldrig på instrumentpanelen när det gäller att fastställa om ett fordon är närvarande (till exempel i döda vinkeln). Använd alltid speglarna och titta över axeln.



ANM: För att underlätta kan Tesla erbjuda ett urval språk att använda för röstkommandon. Om du vill använda ett annat språk trycker du på **Reglage > Display > Språk för röstigenkänning**.

Du kan använda röstkommandon för att enkelt reglera inställningar och önskemål utan att röra pekskärmen. Röstkommandona är utformade för att förstå naturligt uttalade önskemål. Följande lista behöver inte innehålla alla åtgärder som går att utföra med röstkommandon:

- Justera klimatönskemål
- Finjustera vindrutetorkarnas hastighet och frekvens
- Reglera olika element i fordonet
- Navigera till en plats
- Ringa upp en kontakt.
- Interagera med appar och inställningar

För att initiera ett röstkommando trycker du röstknappen till höger på ratt. När en ljudsignal hörs uttalar du önskemålen.

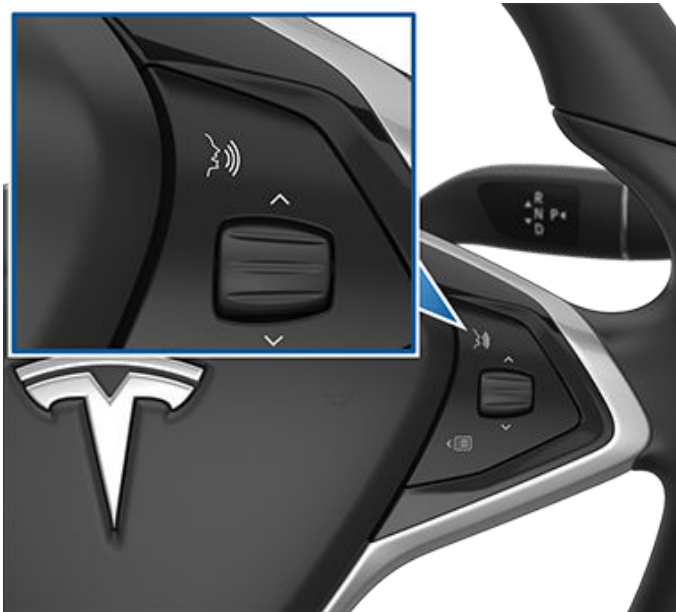

Exempel på röstkommandon

Här är en lista över exempel på röstkommandon. Det här är inte en fullständig lista. Tesla arbetar ständigt med att förbättra röstkommandona.

ANM: Din bil måste vara i parkeringsläget om du vill aktivera vissa röstkommandon (t.ex. vaktläge, hundläge osv.).

Klimatreglage

Justera klimatönskemålen:

- "Gör det svalare"
- "Gör det varmare"
- "Slå på/av förarsätetsvärmaren"

- "Gör det svalare för passageraren"
- "Rikta luftföde till mitt ansikte"
- "Synka klimat"
- "Öka/minska fläkthastigheten"
- "Slå på/av bakre avfrostare"
- "Ställ in temperatur/fläkt ..."
- "Aktivera återcirkulation"

Vindrutetorkare

Anpassa vindrutetorkarnas hastighet och frekvens baserat på förändrade väg- och väderförhållanden:

- "Snabba upp vindrutetorkarna"
- "Öka/minska hastigheten för vindrutetorkarna med ..."
- "Slå på/av vindrutetorkarna"

Fordonsreglage

Modifiera olika reglage i fordonet:

- "Vaktläge på/av"
- "Håll min bil säker"
- "Lås/lås upp dörrarna"
- "Aktivera hundläge"
- "Fäll in/ut speglarna"
- "Öppna/stäng laddluckan"
- "Starta/stoppa laddning"
- "Öppna serviceinställningar"
- "Öppna handskfacket"

Navigering

Söka efter eller navigera till en plats:

- "Var ligger [plats]?"
- "Kör till [plats]"
- "Navigera till [plats]"
- "Visa Superchargers i närheten"
- "Jag känner mig hungrig/tursam" (se [Kartor och navigering på sidan 181](#)).
- "Stoppa navigering"
- "Stäng av röstvägledning"

Om du har definierat en navigeringsadress för din bostad eller ditt arbete kan du använda ett röstkommando för att navigera dit genom att säga "Navigera hem" eller "Ta mig till arbetet".



Kontakter

För att ringa eller skicka textmeddelande till en kontakt från din Bluetooth-anslutna telefon (se [Telefon](#), [kalender och konferenssamtal på nätet på sidan 65](#)), säg:

- "Ring [kontaktnamn/telefonnummer]"
- "Textmeddela [kontaktnamn/telefonnummer]"

Media

Lyssna på och justera önskemålen om uppspelning:

- "Lyssna på [låtnamn]"
- "Sänk/höj volymen"
- "Gå vidare till nästa"
- "Pausa/spela upp låt"
- "Ändra källan till [mediekälla]"

Du kan förbättra noggrannheten vid igenkänningen av röstkommandon genom att använda flera ledtrådar i kommandot, som artist och låt.

Appar och inställningar

Navigera enkelt igenom dina appar och inställningar:

- "Öppna [leklåda/webbläsare/biograf/telefon]"
- "Sök efter ..."
- "Skärmen är för ljus"
- "Visa mig ägarhandboken"

Du kan även skicka en felrapport genom att säga "Rapportera", "Återkoppla", eller "Felrapportera".

Mer information om röstkommandon finns på <https://www.tesla.com/support/voice-commands>.

ANM: Som stöd för fortlöpande kvalitetsförbättringar samlar Tesla in och behandlar transkriptioner av röstkommandon (t.ex. "ställ in temperaturen ..."). Röstinspelningar i ljudformat samlas inte in och transkriptioner är inte kopplade till ditt Tesla-konto eller till ditt fordens chassinummer. För att ytterligare skydda din integritet insamlas inte röstkommandon som innehåller personliga data (t.ex. "Navigera till ..." eller "Ring ett samtal till ...").

Din Model X har följande komponenter som aktivt övervakar omgivande område:

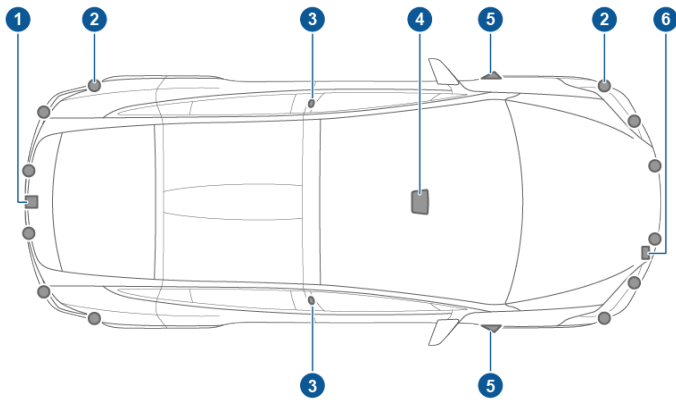

1. En kamera är monterad ovanför registreringsskylten.
2. Ultraljudssensorer (i förekommande fall) är placerade i både den främre och den bakre stötfångaren.
3. En kamera är monterad på varje dörrstolpe.
4. Tre kameror är monterade vid vindrutans ovanför backspegeln.
5. En kamera är monterad vid varje främre stötfångare.
6. En radarsensor (i förekommande fall) är monterad bakom den främre stötfångaren.

Model X är även utrustad med elektroniskt drivna broms- och styrsystem med hög precision.

Kör för att kalibrera kamerorna

Model X måste manövrera med precision när Autopilotfunktioner används. Därför måste kameror slutföra en självkalibreringsprocess innan vissa funktioner som Undvik körfältsavvikelse och Automatisk nödbromsning. För din bekvämlighet visar instrumentpanelen förloppsindikator.

När kalibreringen är slutförd är autopilotfunktioner samt aktiva säkerhetsfunktioner tillgängliga för användning. Kalibreringen slutförs vanligtvis efter 20–25 miles (32–40 km) körning men det kan variera beroende på omgivning och vägförhållanden. Om du kör på raka, flerfiliga vägar (såsom en motorväg) med tydliga vägmarkeringar (i både din egen och intilliggande filer) kan kalibreringen slutföras snabbare. Kontakta Tesla om din Model X inte har slutfört kalibreringsprocessen efter 100 miles (160 km) körning.

Om en kamera har avlägsnats från platsen den kalibrerades på (om till exempel kameran eller vindrutans bytts ut), måste kalibreringen tas bort. Gör det genom att trycka på **Reglage > Service > Kamerakalibrering > Ta bort kalibrering**. När kalibreringen är borttagen utför Model X kalibreringen igen. **Ta bort kalibrering** är ofta till hjälp när du ska kalibrera om kamerorna men det löser inte alla kamera- och sensorproblem.

ANM: Självkalibreringsprocessen vid körning gäller endast för Model X-fordon som tillverkats efter omkring den 12 oktober 2016.

ANM: Kamerorna behöver tydliga vägmarkeringar i både din egen och intilliggande filer (minst två filer på vardera sidan av fordonet) för att kalibreras. För bästa resultat ska du köra i mittenfilen på en lågtrafikerad motorväg (helst med minst fem filer) som har tydliga vägmarkeringar.

ANM: Om du försöker använda en funktion som inte är tillgänglig innan kalibreringsprocessen är avslutad avaktiveras funktionen och ett meddelande visas på instrumentpanelen.

ANM: Model X Måste upprepa kalibreringsprocessen om kamerorna servas av Tesla och i vissa fall efter en programvaruuppdatering.

Se till att kamerorna inte är blockerade

Kontrollera att alla kameror är rena och fria från hinder före varje körning och innan du använder autopilotfunktionerna (se [Rengöra en kamera på sidan 216](#)). Smutsiga kameror och sensorer (i förekommande fall), samt miljöförhållanden såsom regn och bleka körfältsmarkeringar, kan påverka hur autopiloten fungerar. Om en kamera är blockerad eller bländad visar Model X ett meddelande på instrumentpanel och det kan hända att autopilotfunktionerna inte är tillgängliga.

Kondens kan ansamlas inuti kameran, speciellt om du parkerar fordonet utomhus under kalla eller våta förhållanden. Det kan visas en varning på instrumentpanelens som meddelar att en kamera är blockerad och att vissa eller alla autopilotfunktioner kan vara begränsade tills kameran är återställd och fungerar korrekt. För att förebygga kondens ska du förkonditionera kupén genom att ställa in en varm temperatur, slå på vindrutans defroster och rikta de främre ventilationsluftutsläppen mot dörrstolparna (se [Mobilapp på sidan 59](#)).



Nyckellös låsning och upplåsning

Det är bekvämt att låsa och låsa upp Model X. Även om du måste ha med dig en giltig fjärrnyckel, behöver du inte använda den. Model X har sensorer runt förardörren som kan upptäcka förekomst av en fjärrnyckel inom ett område på cirka tre fot (en meter). Du kan alltså ha fjärrnyckeln i fickan eller väskan, så upptäcker Model X den när du närmar dig.

När du går fram till Model X och har med dig fjärrnyckeln låses dörrarna upp automatiskt om passiv upplåsning är aktiverad (**Reglage > Säkerhet > Passiv upplåsning**). Öppna bakluckan genom att trycka på reglaget som finns under den motordrivna bakluckans yttre handtag.

ANM: Model X måste upptäcka din fjärrnyckel nära förardörren innan dörrarna eller den motordrivna bakluckan låses upp.

ANM: Om passiv upplåsning är avaktiverat måste du använda fjärrnyckeln för att låsa upp Model X. Se [Att använda fjärrnyckeln på sidan 20](#).

Om fordonet är utrustat med premiumpaketet för uppgradering och inställningen **Automatiska dörrar** har aktiverats låses dörrarna upp automatiskt när du närmar dig Model X och har med dig fjärrnyckeln. Förardörren öppnas delvis. Om den utrustningen saknas eller om inställningen inte är aktiverad låses dörrarna upp automatiskt och en dörr öppnas när du trycker på handtaget. Även om du väljer **Exkludera automatisk dörröppning hemma** stängs dörrarna fortfarande automatiskt hemma men automatisk dörröppning avaktiveras (ange hemadress genom att trycka på **Navigera > Ange hem**).

ANM: Du kan välja om du vill att alla dörrar eller bara förardörren ska låsas upp när du närmar dig Model X med fjärrnyckeln (se [Upplåsning av förardörren på sidan 26](#)).

Om du har fjärrnyckeln med dig kan du även öppna bakluckan utan att använda fjärrnyckeln. Tryck bara på reglaget som finns under den motordrivna bakluckans yttre handtag. Dörrupplåsningläget (se [Upplåsning av förardörren på sidan 26](#)) måste vara av och fordonet måste upptäcka fjärrnyckeln nära förardörren innan bakluckan öppnas.

Model X låser även automatiskt. Om du aktiverar **Automatisk låsning när du lämnar bilen** låses Model X när du går iväg och har med dig fjärrnyckeln (se [Dörrlåsningsläge när du lämnar fordonet på sidan 26](#)).

Du kan dessutom ställa in Model X så att en låg signal avges när bilen låses eller låses upp (tillval). För att ställa in trycker du på **Reglage > Fordon > Bekräftelsesignal för låsning**.

När du sitter i Model X kan du också låsa och låsa upp fordonet genom att trycka på ikonerna i pekskärmens statusfält.

Att använda fjärrnyckeln

För att snabbt bekanta dig med fjärrnyckeln ska du tänka på den som en miniatyrversion av Model X, med Tesla-emblemet längst fram. Fjärrnyckeln har tre knappar längst upp som känns som mjukare områden på ytan och en metallknapp på varje sida som representerar falkvingedörrarna.

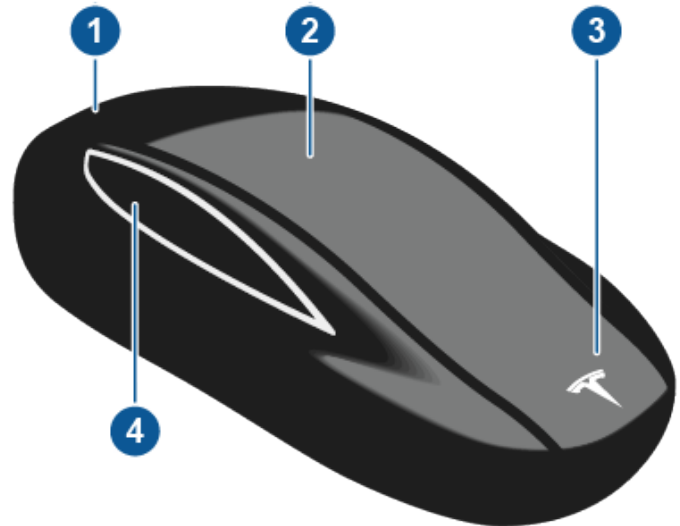

1. Bagageutrymme

- Dubbelklicka för att öppna det bakre bagageutrymmet.
- Om fordonet är utrustat med motorstyrd baklucka kan du dubbelklicka för att stänga det bakre bagageutrymmet. Du kan även enkelklicka för att stoppa bakluckan när den rör sig.
- Öppna luckan till laddkontakten genom att hålla ned knappen i en till två sekunder.

2. Låsa/låsa upp allt

- Enkelklicka för att låsa alla dörrar och det bakre bagageutrymmet. Varningsblinkers blinkar en gång.
ANM: Om en dörr är öppen eller det bakre bagageutrymmet är öppet blinkar varningsblinkers tre gånger och dörrarna låses inte. Du kan dock använda en enkelklickning för att både stänga alla dörrarna (och det bakre bagageutrymmet) genom att aktivera inställningen **Stäng alla med fjärrnyckeln** (tryck på **Reglage > Fordon > Stäng alla med fjärrnyckeln**). Den här inställningen är avaktiverad som standard och du måste trippelklicka på knappen för att stänga och låsa alla dörrar.
- Dubbelklicka för att låsa upp. Varningsblinkers blinkar två gånger.

ANM: Om Model X har utrustats med Premium-paketet för uppgradering och automatisk dörröppning är aktiverad (tryck på **Reglage > Fordon > Automatiska dörrar**) låses dörrarna upp och förardörren öppnas när du närmar dig Model X. En efterföljande dubbelklickning öppnar den främre passagerardörren.

3. Främre bagageutrymme



- Dubbelklicka för att öppna det främre bagageutrymmet.

4. Falkvingedörrar

- Dubbelklicka för att öppna/stänga respektive falkvingedörr.
- Klicka en gång för att stoppa respektive falkvingedörrens rörelse. Efterföljande dubbelklickning vänder falkvingedörrens rörelse. Om dörren exempelvis öppnades stängs den och vice versa.

ANM: Falkvingedörrarna har konstruerats för att proaktivt upptäcka hinder som förhindrar dörrarnas rörelse.

⚠ VARNING: Falkvingedörrarna på Model X har flera sensorer som identifierar förekomst av ett föremål i dess väg. I de flesta fall stoppas dörrens rörelse när ett föremål identifieras. Sensorerna kan emellertid inte identifiera alla områden under alla förhållanden, i synnerhet vid stängning. Därför måste du övervaka falkvingedörrarnas rörelser för att se till att dörrens rörelseväg är fri från hinder och alltid vara förberedd på att ingripa proaktivt för att förhindra att dörren kommer i kontakt med ett föremål (inklusive en person). I annat fall finns det risk för allvarliga skador eller personskador.

Du behöver inte rikta fjärrnyckeln mot Model X, men du måste vara inom räckvidden (vilken varierar beroende på laddningen i nyckelns batteri).

Om Model X inte kan detektera fjärrnyckeln visar pekskärmen ett meddelande som anger att fjärrnyckeln inte finns i fordonet. Placera fjärrnyckeln på den plats där Model X bäst kan detektera den, vilket är under låg spänning-eluttaget (se [Fjärrnyckel ej i bilen på sidan 70](#)).

Radioutrustning på en liknande frekvens kan störa fjärrnyckeln. Om detta inträffar ska du flytta fjärrnyckeln till ett avstånd om minst en fot (30 cm) från andra elektroniska enheter (telefon, bärbar dator etc). Om fjärrnyckeln inte fungerar måste du kanske byta batteriet. Om fjärrnyckelns batteri är urladdat kan du öppna Model X genom att utföra följande upplåsningsförfarande (se [Låsa upp när fjärrnyckeln inte fungerar på sidan 26](#)).

⚠ FÖRSIKTIG: Glöm inte att ta med dig fjärrnyckeln när du ska köra fordonet. Även om det går att köra Model X bort från dess fjärrnyckel, går det inte att starta den när den har stängts av.

⚠ FÖRSIKTIG: Skydda fjärrnyckeln från stötar, höga temperaturer och skador från vätskor. Undvik kontakt med lösningsmedel, vax och slipande rengöringsmedel.

Byta batteri i fjärrnyckeln

Fjärrnyckelns batteri varar i ungefär ett år vid normal användning. När batteriladdningen är låg visas ett meddelande på instrumentpanelen. Utför följande steg för att byta batteriet:

ANM: Tesla rekommenderar att du byter batteri i alla fjärrnycklar samtidigt.

1. Lägg fjärrnyckeln med knappsidan nedåt på en mjuk yta och använd ett litet verktyg med platt blad eller en fingernagel för att frigöra den nedre kåpan.



ANM: Om en snodd har fästs vid fjärrnyckeln kan du frigöra den nedre luckan genom att sätta din tumme mot "X" på den nedre luckan och sedan dra snodden mot dig (vilket gör att nyckeln frigörs från luckan). Du kan även bända upp luckan genom att placera ett litet verktyg med platt blad, en fingernagel eller det verktyg som Tesla tillhandahåller mot snodden.

2. Ta bort batteriet genom att försiktigt lossa det från fästklämmorna i en vinkel.



3. Sätt i det nya batteriet (typ CR2354) med "+"-sidan vänd uppåt. Batteriet har tät passning så du måste skjuta det på plats i vinkel mot pluskontakten (kontakten som finns nära fjärrnyckelns mitt) och sedan trycka ned andra sidan ordentligt för att se till att det sitter stabilt på plats.



Nycklar och dörrar

ANM: Tesla rekommenderar användning av Panasonic's batterier CR2354. Dessa kan köpas online, på lokala stormarknader och i andra butiker som säljer batterier.

⚠ FÖRSIKTIG: Batteriet ska trycka mot fjädern på pluskontakten. Placera inte batteriet på kontakten och tvinga inte ned det vertikalt. Om du gör det kan kontakten skadas.

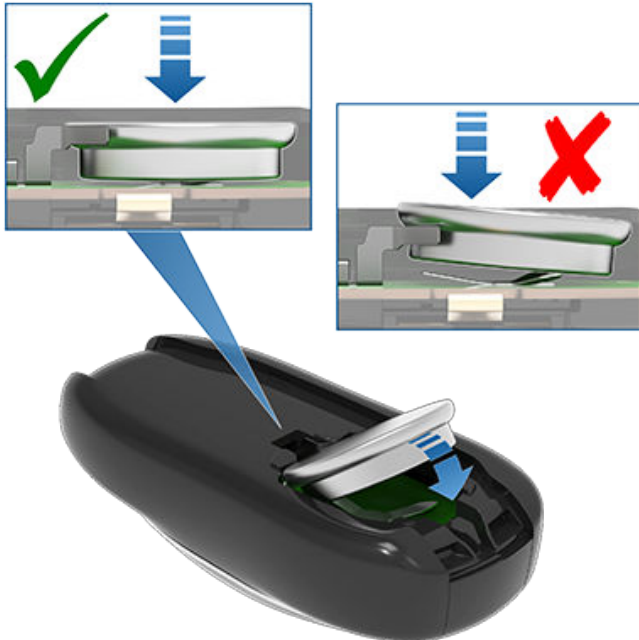

ANM: Torka av batteriet före montering och undvik att vidröra batteriets plana ytor. Fingeravtryck på batteriets plana ytor kan förkorta batteriets livslängd.

- Håll luckan vinklad, rikta in flikarna på luckans bredaste sida mot motsvarande öppningar på fjärrnyckeln och tryck sedan luckan ordentligt på fjärrnyckeln tills den snäpps på plats.
- Kontrollera att fjärrnyckeln fungerar genom att låsa upp och låsa fordonet.

Fästa en snodd

Det går att använda en snodd på fjärrnyckeln till Model X. Om du vill montera en snodd frigör du den nedre luckan enligt beskrivning ovan. Placera snodden över stiftet på fjärrnyckelns baksida. Rikta in luckan och snäpp den på plats.

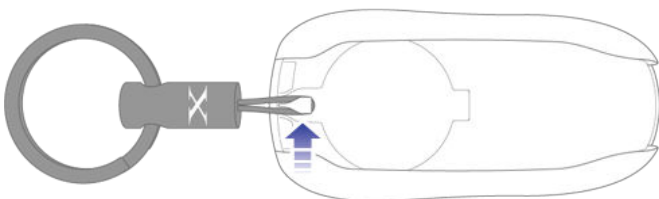

Skaffa fler fjärrnycklar

Om du blir av med en fjärrnyckel eller behöver en extra ska du kontakta Tesla. Model X kan känna igen upp till åtta fjärrnycklar.

När du beställer en ny fjärrnyckel till Model X ska du ta med dig alla tillgängliga fjärrnycklar för omprogrammering.

Öppna och stänga framdörrar från insidan

Öppna en framdörr genom att dra det invändiga handtaget mot dig.



Du kan även använda pekskärmen för att öppna och stänga dörrar när du befinner dig i Model X. Tryck på **Reglage** och välj sedan den dörr som du vill öppna eller stänga.

Fördörren stängs automatiskt när du sitter i förarsätet och trycker på bromspedalen. Du kan även stänga dörrarna genom att dra handtaget mot dig.

⚠ VARNING: Innan du trycker på bromspedalen, och får fördörren att stängas automatiskt, ska du se till att inga kroppsdelar (händer, ben osv.) är i vägen för dörren som håller på att stängas.

Öppna och stänga framdörrar från utsidan

Dörrarna på Model X drivs elektriskt. När du närmar dig Model X och har med dig en nyckel låses dörrarna upp automatiskt. Framdörrarna öppnas när du trycker på dörrhandtaget.

Du kan också ställa in att fördörren öppnas automatiskt när du närmar dig och stängas när du lämnar (i förekommande fall). Dörren öppnas delvis, mellan 20° och 45° (halvöppen), beroende på om något hinder upptäcks.



Tryck på **Reglage > Fordon > Automatiska dörrar**. Om den här inställningen är aktiverad kan du även öppna förardörren genom att dubbelklicka på fjärrnyckelns knapp för låsning/upplåsning. Den främre passagerardörren öppnas med en efterföljande dubbelklickning. Även om du väljer **Exkludera automatisk dörröppning hemma** stängs dörrarna fortfarande automatiskt hemma men automatisk dörröppning avaktiveras (ange hemadress genom att trycka på **Navigera > Ange hem**).

ANM: Beroende på tillverkningsdatum och tillval som valts vid köptillfället kan det hända att din Model X inte är utrustad med automatiska dörrar.

Du kan också ange att du endast vill låsa upp förardörren genom att trycka på **Reglage > Fordon > Upplåsning av förardörren**. Se **Upplåsning av förardörren på sidan 26**.

ANM: Se **Bästa praxis i kallt väder på sidan 178** för mer information om att öppna dörrarna i kallt väder.

⚠ FÖRSIKTIG: Framdörrarna kanske inte öppnas helt eller stängs inte automatisk vid parkering i en mycket brant backe. Förlita dig aldrig på att Model X öppnar eller stänger dörrarna helt vid parkering i en brant backe.

ANM: Beroende på tillverkningsdatum och tillval som valts vid köptillfället kan det hända att din Model X inte är utrustad med automatiska dörrar.



När en dörr är öppen visas indikatorn för öppen dörr på instrumentpanelen. Dessutom ger bilden av Model X i pekskärmens fönster **Reglage** en visuell återgivning av en öppen dörr eller ett öppet bagageutrymme.

För att låsa dörrarna från utsidan kan du:

- Stänga dem manuellt.
- Enkelklicka eller trippelklicka på fjärrnyckelns knapp för låsning/upplåsning (om inställningen **Stäng alla med fjärrnyckeln** är aktiverad behövs bara en enkelklickning för att stänga alla dörrar och bagageutrymmen – en trippelklickning krävs om inställningen är avaktiverad).

ANM: Elektroniskt drivna dörrar slutar att röra sig om ett hinder detekteras.

⚠ WARNING: Innan du tillåter att en automatisk funktion öppnar eller stänger den främre dörren (istället för att göra det manuellt) är det viktigt att du kontrollerar att området kring dörren är fritt från hinder (t.ex. folk och föremål). Du måste övervaka dörrens rörelse för att säkerställa att den inte kommer i kontakt med någon person eller ett föremål. I annat fall finns det risk för skador eller allvarliga personskador.

Återställa framdörren

Eftersom Model X inte har vanliga dörrhandtag som du kan dra i på utsidan, är den utrustad med utskjutningsställdon (ibland kallade "isbrytare"). De hjälper till vid öppning av framdörrarna i de fall det finns motstånd såsom av is i kall väderlek. Utskjutningsställdonet är placerat direkt ovanför

framdörrens spärr och skjuts ut vid behov då framdörren ska öppnas. När framdörren öppnats något så dras utskjutningsställdonet försiktigt tillbaka in i dörren.



Om utskjutningsställdonet inte kan dras tillbaka in i dörren på grund av att det fastnat eller att ett föremål är i vägen, kan det på följande sätt dras ut manuellt så att föremålet kan tas bort:

1. Stäng försiktigt dörrspärren med hjälp av en penna, skruvmejsel eller liknande (använd aldrig fingrarna och undvik att skada lackeringen); Model X identifierar detta som att dörren är stängd.



2. Säkerställ att Model X är olåst och tryck sedan på det yttre dörrhandtaget eller dra i det inre dörrhandtaget för att återställa spärren så att utskjutningsställdonet skjuts ut.
3. Så snart utskjutningsställdonet skjuts ut från dörren tar du snabbt bort föremålet.

⚠ WARNING: Utskjutningsställdonet kommer att försöka dras in igen direkt efter att dörrhandtaget tryckts in eller dragits ut. Utskjutningsställdonet dras in försiktigt men kommer inte att lossas automatiskt om något föremål hindrar.



Nycklar och dörrar

⚠ VARNING: Såsom för alla andra mekaniska och rörliga delar på fordonet, gäller att aldrig låta någon kroppsdel vara i eller nära rörliga komponenter. Övervaka barn när de öppnar eller stänger dörrar. Att försöka manövrera rörliga komponenter manuellt, inklusive utskjutningsställdonet, kan leda till allvarliga skador eller personskador.

Öppna och stänga falkvingedörrarna

Model X har elektriskt drivna falkvingedörrar som enkelt öppnas och stängs genom ett tryck på en knapp, med fjärrnyckeln, eller trycka på motsvarande dörrikon på pekskärmen. Falkvingedörrarna är utrustade med flera sensorer som identifierar förekomsten av personer och föremål och, om ett föremål identifieras, stoppar dörrrens rörelse. Baserat på identifierade föremål kan dörrarna justera utåt- och uppåtriktade rörelser vid försök att undvika att komma i kontakt med föremålet. Om ett föremål exempelvis identifieras ovanför Model X kan dörrrens utåtriktade rörelse fortsätta, men på lägre höjd, medan dörren rör sig mycket mindre utåt om ett föremål (eller en person) identifieras bredvid dörren.

⚠ VARNING: Det är viktigt att du alltid aktar händerna runt falkvingedörren. Kontrollera området runt dörren innan du stänger den och var aktsam vid stängning att dörren inte kommer i kontakt med personer eller objekt. I annat fall finns det risk för skador eller allvarliga personskador.

⚠ VARNING: Innan en falkvingedörr öppnas eller stängs är det viktigt att kontrollera att området runt dörren är fritt från hinder (personer och föremål). Även om dörrarna har många sensorer kan de inte alltid identifiera alla föremål, i synnerhet vid rörelse. När som helst kan det förekomma områden i närheten av dörren som inte är i detekteringszonen. När en falkvingedörr öppnas eller stängs måste du och passagerarna därför stå på avstånd från dörren när den är i rörelse, proaktivt övervaka dörrrens rörelse och vara beredd på att när som helst vidta korrigerande åtgärder. Stoppa en dörrrörelse genom att klicka en gång på falkvingedörrrens knapp på fjärrnyckeln, trycka på reglaget på dörren eller dörrstolpen eller trycka på knappen på pekskärmen.

Öppna en falkvingedörr från utsidan av Model X genom att trycka på dörrhandtaget eller trycka två gånger på falkvingedörrrens knapp på fjärrnyckeln (se [Att använda fjärrnyckeln på sidan 20](#)).

Öppna en falkvingedörr inifrån Model X genom att trycka på reglaget på förarsidans dörrstolpe eller trycka på den förknippade dörrikon på pekskärmen (**Reglage**):

ANM: Falkvingedörrar öppnas bara när Model X är stillastående.



ANM: Om Model X är låst, låses tillhörande dörr upp när man använder reglaget första gången (enligt bilden ovan). Dörren öppnas när det används en andra gång.

⚠ FÖRSIKTIG: Avlägsna ansamlad snö eller is innan en falkvingedörr öppnas. Det kan komma in snö i Model X och is kan förhindra att dörren öppnas. I situationer där vatten eller snö har ansamlats på glaset längst upp på falkvingedörren rekommenderar Tesla att du använder pekskärmen eller reglaget på dörrstolpen (i stället för det utvändiga dörrhandtaget eller fjärrnyckeln) för att långsamt öppna falkvingedörren någon decimeter. Genom att långsamt öppna falkvingedörren någon decimeter minskar du risken för att vatten, snö osv. kommer in i fordonet.

Stäng en falkvingedörr genom att trycka på knappen på dörrrens insida. Du kan även använda fjärrnyckeln (se [Att använda fjärrnyckeln på sidan 20](#)), reglaget på dörrstolpen (se bild ovan) eller trycka på motsvarande dörrikon på pekskärmen (**Reglage**).

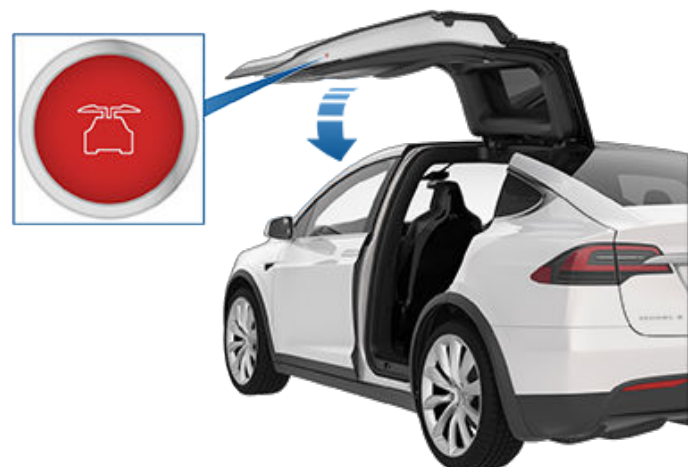



Om en falkvingedörr är öppet när du försöker lämna parkeringsläget visas ett meddelande på pekskärmen där du blir ombedd att bekräfta din avsikt att köra. Falkvingedörren stängs automatiskt när körhastigheten når 10 mph (16 km/h). Det är ditt ansvar att se till att dörrar och bagageutrymmen är ordentligt stängda innan du kör.

ANM: Förhindra att barn öppnar falkvingedörrar med det invändiga reglaget genom att aktivera barnsäkra lås på pekskärmen. Tryck på **(Reglage > Fordon > Barnlå)**. Se [Barnlå på sidan 26](#).

ANM: Du kan konfigurera Model X så att falkvingedörrarna öppnas med en lägre höjdinställning genom att använda pekskärmen **(Reglage > Fordon > Falkvingedörrarnas höjd)**.

ANM: Om en falkvingedörr upptäcker ett hinder under stängning vänder den riktning och öppnas någon decimeter innan den stoppas.

⚠ VARNING: När en dörr är delvis öppen (cirka 20°) när du öppnar eller stänger respektive falkvingedörr MÅSTE du hålla händerna (eller föremål) borta från kanten på den framdörr som öppnas. När en falkvingedörr passerar förbi en delvis öppen framdörr är avståndet mellan de två dörrarna mycket litet. Föremål, t.ex. händer eller fingrar som placeras i det här området detekteras inte av sensorer och kan därmed klämmas mellan dörrarna. För att undvika kroppsskador är den en god vana att hålla händerna på avstånd från framdörren när du öppnar eller stänger en falkvingedörr.

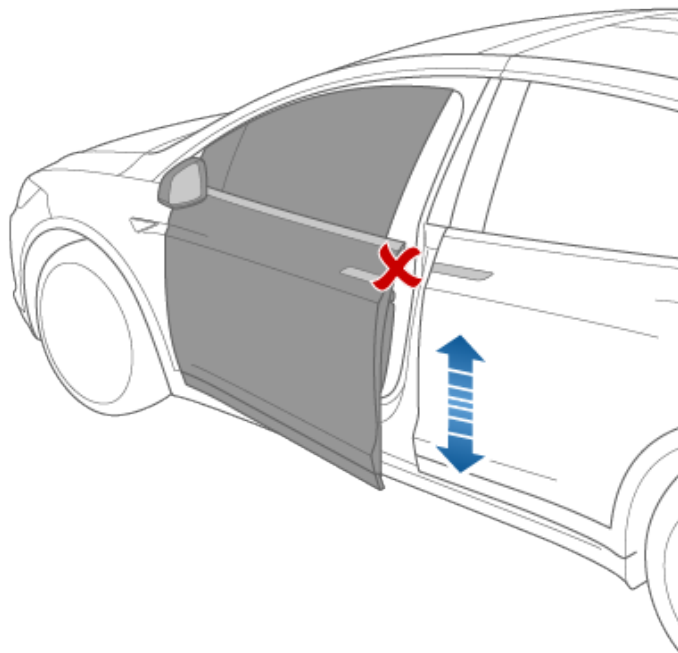

⚠ FÖRSIKTIG: Vid regn kan regnvatten strömma från bakluckan till det bakre sätesområdet om en falkvingedörr lämnas öppen när bakluckan öppnas.

⚠ VARNING: När en falkvingedörr öppnas eller stängs är det viktigt att proaktivt övervaka dörrens rörelse för att se till att den inte kommer i kontakt med en person eller ett föremål. I annat fall finns det risk för allvarliga skador eller personskador.

ANM: Om det mot förmodan inträffar att Model X inte har låg spänning –strömförsörjning kan du inte öppna falkvingedörrarna med pekskärmen eller genom att trycka på reglaget på förarsidans dörrstolpe. Se [Öppna dörrarna utan strömförsörjning på sidan 248](#) för mer information.

Identifiering av hinder

En falkvingedörr slutar röra sig när någon av de många sensorerna identifierar ett hinder eller när dörren känner av motstånd till följd av kontakt med ett föremål. En varning visas på pekskärmen. I sådana fall, under förutsättning att det är lämpligt att fortsätta öppna eller stänga falkvingedörren, kan du åsidosätta identifieringen av hinder genom att trycka på och hålla in reglaget på dörrstolpen eller trycka på och hålla in motsvarande dörrikon på pekskärmen.

När Model X känner av ett lågt tak (till exempel i ett garage) öppnas falkvingedörrarna (och bagageutrymmet) till en lägre höjd, även om inga hinder känns av. Du kan åsidosätta den här höjden och öppna dörrarna genom att trycka på motsvarande dörrikon på pekskärmen **(Reglage)**. På pekskärmen visas ett meddelande där du tillfrågas om huruvida du alltid vill öppna dörrarna till den högre höjden på den här platsen och sedan sparas ditt val. Nästa gång du öppnar falkvingedörrarna på den här platsen kommer Model X att öppna dem till höjden du sparade.

⚠ VARNING: Innan du åsidosätter standardhöjden för en öppnad falkvingedörr ska du kontrollera området för att se till att det finns ett tillräckligt avstånd mellan dörren och det upptäckta föremålet.

⚠ VARNING: Om du fäster självhäftande produkter, t.ex. omsvep, dekaler, gummibeläggning osv. på utsidan av falkvingedörrarna kan det påverka sensorernas förmåga att korrekt upptäcka hinder.

Kalibrering

Om falkvingedörrarna förlorar kalibreringen visas ett meddelande på pekskärmen. Kalibrera dörrarna genom att först se till att det finns gott om utrymme för att öppna och stänga båda dörrarna och att inte passagerare, föremål osv. hindrar öppnandet. Tryck sedan på och håll in knappen **Kalibrera** tills kalibreringen är klar. Under kalibrering öppnas den nedre dörren hela vägen ut (vilket kräver extra utrymme vid Model X sida), den övre dörren flyttas hela vägen ned och sedan stängs den nedre dörren.

Invändig låsning och upplåsning

Från insidan av Model X kan du använda pekskärmen för att låsa eller låsa upp dörrar och bagageutrymmen under förutsättning att det finns en giltig nyckel inuti fordonet. Tryck på låsikonerna på pekskärmens statusfält.

När du stannar Model X och aktiverar parkeringsläget kan du välja om du vill att dörrarna ska låsas upp eller förbli låsta. Gör det genom att trycka på **Reglage > Fordon > Lås upp i parkeringsläge**. Om detta är aktiverat låses dörrarna upp automatiskt när du aktiverar parkeringsläget.



Nycklar och dörrar

Du kan även låsa upp dörrar genom att trycka på parkeringsknappen på växelväljarens ände en andra gång (det vill säga efter en första tryckning för aktivering av parkeringsläget).

ANM: Om en dörr eller ett bagageutrymme fortfarande är öppen/öppet när du låser Model X låses den/det när du har stängt den/det.

Upplåsning av förardörren

Du kan välja att endast låsa upp förardörren när du närmar dig fordonet och har med dig fjärrnyckeln. Gör detta genom att trycka på **Reglage > Fordon > Upplåsning av förardörren**.

Använd pekskärmen eller tryck på fjärrnyckeln en andra gång för att låsa upp de återstående dörrarna.

Barnlås

Model X har barnsäkra lås på de falkvingedörrarna och bakluckan för att förhindra att de kan öppnas med de invändiga handtagen. Använd pekskärmen till att aktivera eller inaktivera barnlåsen. Tryck på **Reglage > Fordon > Barnlås**.

ANM: Du rekommenderas att alltid aktivera barnlåsen när det sitter barn i baksätena.

Dörrlåsing vid körning

Model X låser automatiskt alla dörrar (inklusive bagageutrymmen) när körhastigheten överstiger 5 mph (8 km/h).

Dörrlåsing när du lämnar fordonet

Dörrar och bagageutrymmen låses automatiskt när du går iväg med fjärrnyckeln eller om fjärrnyckeln av någon anledning inte kan upptäckas av ditt fordon (inte närvarande, slut på batteri, etc.).

Aktivera eller avaktivera den här funktionen genom att trycka på **Reglage > Fordon > Automatisk låsning när du lämnar bilen**.

ANM: Tryck på **Leklåda > Boombox > Låsljud** för att anpassa låsljudet när fordonet låses utifrån (system för fotgångarvarning krävs).

Markera kryssrutan **Exkludera hemma** för att förhindra att dörrarna låses när du går iväg från Model X med fjärrnyckeln och den är parkerad på en plats du angivit som Hemma. Information om hur du anger en plats som Hemma, finns i [Hem, arbete och favoritdestinationer på sidan 183](#).

Om du låser upp Model X med mobilappen så låses den automatiskt igen efter en kort stund om alla dörrar förblir stängda. Om du parkerar i ett område utan mobiltäckning, t.ex. inne i ett parkeringsgarage, ska du se till att du har en fungerande fjärröppnare tillgänglig för upplåsning av Model X.

Om Model X upptäcker en identifierad fjärrnyckel fem minuter efter att du gått ur fordonet och stängt alla dörrar, avaktiveras Automatisk låsning när du lämnar bilen varvid dörrarna inte låses när du går därifrån med fjärrnyckeln. Du måste då manuellt låsa Model X tills nästa körtillfälle.

Om alla dörrar är stängda och du använder fjärrnyckeln för att låsa upp Model X avaktiveras dessutom walk-away-låsningen tillfälligt under en minut. Om en dörr öppnas inom denna minut, låses den inte igen förrän efter att alla dörrar är stängda och du har gått iväg med fjärrnyckeln.

ANM: I slutändan är det du som ansvarar för att ditt fordon är låst, även när automatisk låsning är aktiverad.

Låsa upp när fjärrnyckeln inte fungerar

Om Model X inte låses upp när du går fram till den eller när du dubbelklickar på fjärrnyckelns upplåsningsknapp kan det betyda att batteriet i fjärrnyckeln är helt urladdat. Även om så är fallet kan du fortfarande använda fjärrnyckeln för att låsa upp och köra Model X.

ANM: Även om du fortfarande kan använda fjärrnyckeln bör du överväga att använda mobilappen för att fjärröppna och starta fordonet. Byt sedan batteriet i fjärrnyckeln vid tillfälle.

Lås upp Model X (och inaktivera säkerhetslarmet) genom att först placera fjärrnyckeln vid fästet för dörrstolpen mellan framdörren och falkvingedörren på fordonets förarsida. Tryck sedan på förarsidans dörrhandtag. Om Model X inte låses upp kan du prova att justera fjärrnyckelns placering och försöka igen. Fjärrnyckeln måste vara rätt placerad för att fordonet ska låsas upp. Om Model X fortfarande inte låses upp byter du ut fjärrnyckelns batteri och försöker igen. Se [Byta batteri i fjärrnyckeln på sidan 21](#).

ANM: Bilden ovan visar ett vänsterstyrt (LHD) fordon. På ett högerstyrt (RHD) fordon är placeringarna spegelvända.



För att köra Model X efter att du kommit in på förarplatsen placerar du fjärrnyckelns nederdel mot mittkonsolen alldeles nedanför uttaget på låg spänning varefter du trycker ned och håller kvar bromspedalen för att starta Model X.

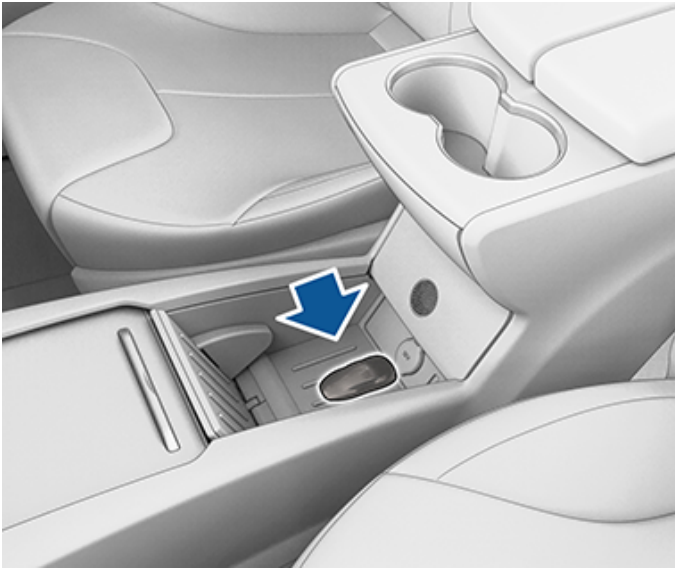

ANM: När du låser upp Model X med den här metoden inaktiveras walk-away-låsning. Du måste manuellt aktivera walk away-låsning på nytt efter att du har bytt fjärrnyckelns batteri.



Öppna och stänga

ANM: Du ansvarar för att fönsterna är stängda efter att fordonet har låsts.

Tryck på ett reglage för att hissa ned motsvarande fönster. Fönsterreglage fungerar på två nivåer:

- Om du vill sänka ett fönster helt trycker du ner reglaget helt och släpper det omedelbart.
- Om du vill sänka ett fönster delvis ska du trycka lätt på reglaget och släppa det när fönstret är i önskat läge.

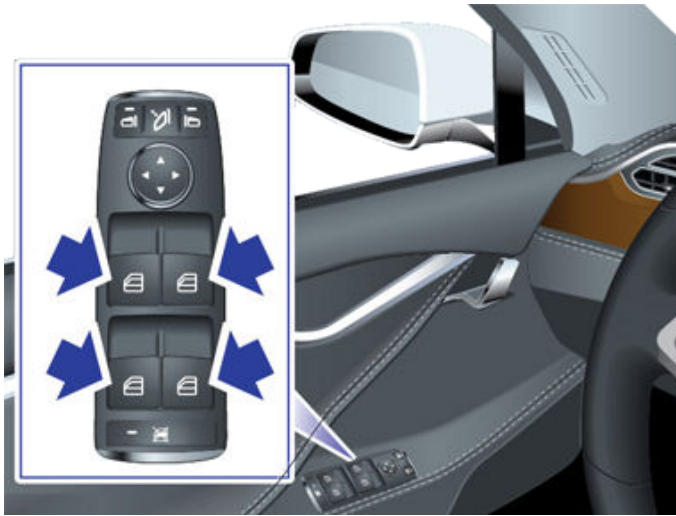

På liknande sätt drar du i ett reglage för att höja motsvarande fönster:

- Om du vill höja ett fönster helt trycker du upp reglaget helt och släpper det omedelbart.
- Om du vill höja ett fönster delvis ska du dra lätt i reglaget och släppa det när fönstret är i önskat läge.

Om fönstret oavsiktligt lämnas öppet kan Model X skicka ett meddelande till mobilappen (tryck på **Reglage > Fordon > Avisering om öppen bil** och välj sedan **Dörrar och fönster**).

ANM: Se [Bästa praxis i kallt väder på sidan 178](#) för information om hur du förbereder fönstren för kallt väder.

⚠ FÖRSIKTIG: Fönstren sänks automatiskt en aning när du öppnar eller stänger en dörr i syfte att undvika skador. Om du höjer ett fönster manuellt när dörren är öppen ska du se till att det sänks en aning innan dörren stängs.

⚠ WARNING: Innan ett fönster stängs är det förarens ansvar att säkerställa att ingen passagerare, i synnerhet barn, har några kroppsdelar utanför fönstret. I annat fall finns det risk för allvarliga personsador.

Låsa bakfönster

För att förhindra att passagerare använder reglagen för bakfönster, trycker du på låsknappen för bakfönstret. Reglageljuset tänds. Om du vill låsa upp bakrutorna trycker du på reglaget igen.



⚠ WARNING: För att garantera säkerheten rekommenderar vi att du alltid läser de bakre fönsterreglagen när det sitter barn i baksätena.

⚠ WARNING: Lämna aldrig barn utan uppsikt i Model X.

UV Index-klassning

Taket, vindrutorna och fönstren i Model X skyddar dig mot UV-strålar. Glaskomponenterna har mindre än 2 på UV Index-skalan. Mer information hittar du om du granskar regionens UV-indexspecifikationer. Du ansvarar fortfarande för att vidta åtgärder för solskydd.

Solskydden i Model X hålls på plats av magneter. I syfte att skydda personer i bilen mot solljus genom vindrutan lossar du solskyddet från stolpen och vrider det mot backspejeln tills magneten snäpps på plats. När solskyddet hålls på plats av magneten kan du justera det och dra ned förlängaren för att ge maximal skugga.

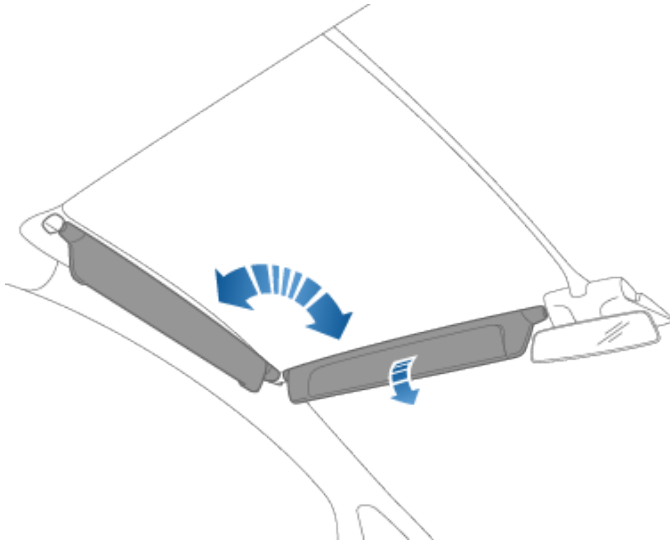

Frilägg sminkspejeln genom att dra ned solskyddsförlängaren och sedan spegelskyddet. När skyddet dras ned friläggs spejeln och lamporna tänds.

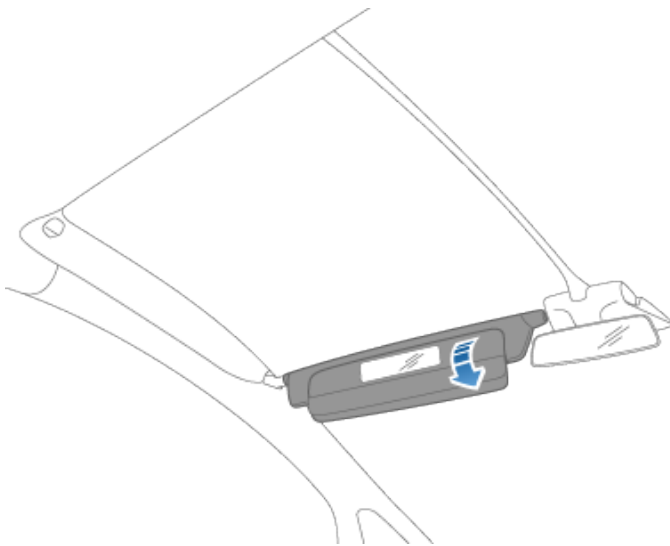

I syfte att skydda personer i framsätet i Model X kommer solljus som kommer in genom sidofönstret drar du ned solskyddet från stolpen och drar sedan ned dess förlängare.



Bakre bagageutrymme

Öppna

Se till att Model X är i parkeringsläge och gör något av följande för att öppna det bakre bagageutrymmet:

- Tryck på **Controls** > **Trunk** på pekskärmen.
- Dubbeltryck på knappen för bagageutrymmet på fjärrnyckeln.
- Tryck på knappen för det bakre bagageutrymmet på mobilappen.
- Tryck på reglaget som sitter under bakluckas utvändiga handtag (kräver detektering av en giltig nyckel).

ANM: Om **Passiv upplåsning** är avaktiverat måste du använda en fjärrnyckel för att låsa upp Model X innan du kan öppna bakluckan med reglaget. Se **Att använda fjärrnyckeln på sidan 20**.

⚠ FÖRSIKTIG: Innan baklucka öppnas i ett stängt utrymme (t.ex. ett garage) måste du säkerställa att den öppna höjden på baklucka är justerad korrekt för att undvika ett lågt tak eller andra objekt (se **Justera bakluckans öppningshöjd på sidan 30**).

Model X måste vara olåst eller detektera en nyckel innan du kan öppna baklucka med reglaget.

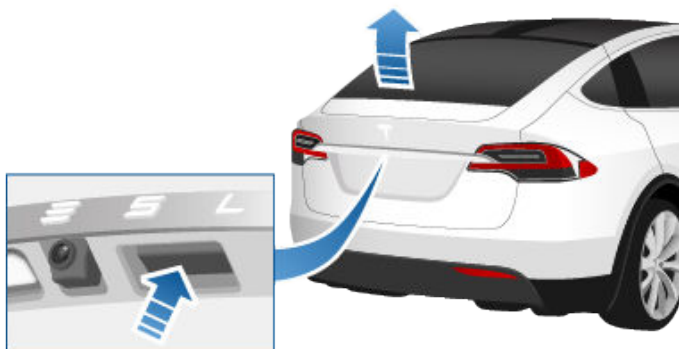

När en dörr, bagageutrymmet eller baklucka är öppen visar instrumentpanelen indikatorn för öppen dörr. Du ser även att luckan är öppen i bilden av Model X på pekskärmen.

Du kan stoppa en baklucka medan den rör sig genom att trycka en gång på knappen för bakluckan på fjärrnyckeln. Därefter rör den sig igen, när du dubbeltrycker på knappen för bakluckan, men i motsatt riktning (under förutsättning att den inte var nästan helt öppen eller stängd när du stoppade den). Om du exempelvis trycker en gång för att stoppa baklucka medan den öppnas, så stängs den när du dubbeltrycker.

ANM: I nödsituationer kan du åsidosätta ett öppna- eller stäng-kommando genom att ta tag i baklucka för att stoppa den där den befinner sig.

Information om hur man öppnar baklucka inifrån fordonet, i den osannolika situationen att Model X inte har strömförsörjning, finns i **Invändig nödöppning av bagageutrymmet på sidan 31**.

Om Model X känner av ett lågt tak (till exempel i ett garage) öppnas baklucka (och falkvingedörrarna) till en lägre höjd, även om inga hinder känns av. Du kan åsidosätta höjden genom att manuellt lyfta den högre. När du gör så får du en uppmaning på pekskärmen att välja om du alltid vill öppna bakluckan till den högre positionen på den här platsen och sedan sparas ditt val. Om du väljer detta öppnar Model X baklucka till den sparade höjden nästa gång du öppnar den på den här platsen.



VARNING: Kontrollera att området är fritt (från personer och föremål) innan baklucka öppnas eller stängs. Även om baklucka kan känna av hinder så känner den inte alltid av alla föremål. Förlita dig inte på att bakluckan ska känna av ett hinder när den öppnas eller stängs. Du måste övervaka bakluckan för att säkerställa att den inte kommer i kontakt med någon person eller ett föremål. I annat fall finns det risk för skador eller personskador.

Justera bakluckans öppningshöjd

Du kan justera öppningshöjd på baklucka så att luckan blir lättare att nå eller att den undviker lågt hängande tak eller föremål (t.ex. en garagedörr eller belysning):

1. Öppna bakluckan och sänk eller höj baklucka till önskad öppningshöjd.
2. Håll knappen på undersidan av baklucka intryckt under tre sekunder tills du hör en tonsignal som bekräftelse.



3. Kontrollera att du har ställt in önskad höjd genom att stänga baklucka och därefter öppna den igen.



FÖRSIKTIG: Beroende på konfigurationen (t.ex. fjädringens höjd eller valda hjul) kan fordonets baklucka öppnas till en höjd på cirka 8 fot (2,5 meter). Justera bakluckans höjd för att förhindra att den kommer i kontakt med låga tak eller andra objekt.



Stänga

Gör något av följande för att stänga baklucka:

- Tryck på **Reglage > Baklucka**.
- Dubbeltryck på knappen för bagageutrymme på fjärrnyckeln.
- Tryck på reglaget som är placerat på undersidan av baklucka

Om baklucka känner av ett hinder medan den stängs, stannar den automatiskt och avger två ljudsignaler. Ta bort hindret och försök att stänga den igen.

Åtkomst till lastutrymme

Fixera all last innan du flyttar Model X och placera tung last i det nedre bagageutrymme.

För att komma åt lastutrymme i det bakre bagageutrymme trycker du nedåt på den styva delen av handtaget till insynsskyddet och drar sedan upp. Du kan sedan justera insynsskyddets placering eller ta bort det helt.



Invändig nödöppning av bagageutrymme

En upplyst mekanisk öppningsknapp på insidan av det bakre bagageutrymme gör det möjligt att öppna det bakre bagageutrymme från insidan om Model X inte har strömförsörjning. Den här mekaniska öppningsknappen gör det även möjligt för en person som låsts inne att ta sig ut.

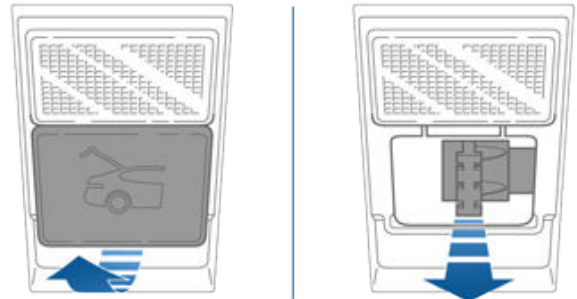

1. Ta bort skyddet genom att dra dess nedre kant mot dig mycket bestämt.
2. Dra i vajern för att lossa spärren.
3. Tryck för att öppna det bakre bagageutrymme.

ANM: Knappen lyser under flera timmar efter en kort exponering för omgivande ljus.

⚠ VARNING: Låt inte barn leka i bagageutrymme eller bli inlåsta i det. Ett barn som inte är fastspänt kan få allvarliga skador eller avlida vid kollision. Om ett barn stängs in i fordonet kan det leda till värmeslag eller dödsfall, särskilt om inte klimatanläggningen är aktiv.

Lastgränser för det bakre bagageutrymme

Fördela lastvikten så jämnt som möjligt mellan det främre och det bakre bagageutrymme.

⚠ FÖRSIKTIG: Lasta aldrig mer än 176 lbs (80 kg) på det övre utrymme i det bakre bagageutrymme eller mer än 285 lbs (130 kg) i det nedre utrymme. Att göra det kan orsaka skada.

⚠ VARNING: Ta alltid hänsyn till fordonets Högsta tillåtna totalvikt (GVWR) när du lastar i bagage (se [Specifikationer på sidan 227](#)). GVWR är den högsta tillåtna totalvikten för fordonet inklusive samtliga passagerare, alla vätskor och all last.



Främre bagageutrymme

Öppna

Säkerställ att Model X är i parkeringsläge och gör något av följande för att öppna det främre bagageutrymmet:

- Tryck på **Reglage > Främre bagageutrymme** på pekskärmen.
- Dubbeltryck på knappen för det främre bagageutrymmet på fjärrnyckeln.
- Tryck på knappen för det främre bagageutrymmet i mobilappen.



När en dörr eller bagageutrymmet/bakluckan är öppen visar instrumentpanelen indikatorn för öppen dörr. Information om att framhuvens är öppen visas även på bilden av Model X på pekskärmen.

⚠ VARNING: Innan huvens öppnas eller stängs är det viktigt att kontrollera att området runt huvens är fritt från hinder (personer och föremål). I annat fall finns det risk för skador eller allvarliga personskador.

Stänga

Framhuvens på Model X är inte tillräckligt tung för att stänga sig av sin egen vikt. Om du trycker på den främre kanten eller mitt på framhuvens kan det orsaka skador.

Utför följande steg för att stänga framhuvens ordentligt:

1. Sänk ned huvens tills den vidrör spjerrarna.
2. Placera båda händerna på framhuvens främre del på de områden som visas (grön färg) och tryck ordentligt för att spärra luckan.
3. Lyft försiktigt i den främre kanten på huvens för att kontrollera att den är helt stängd.

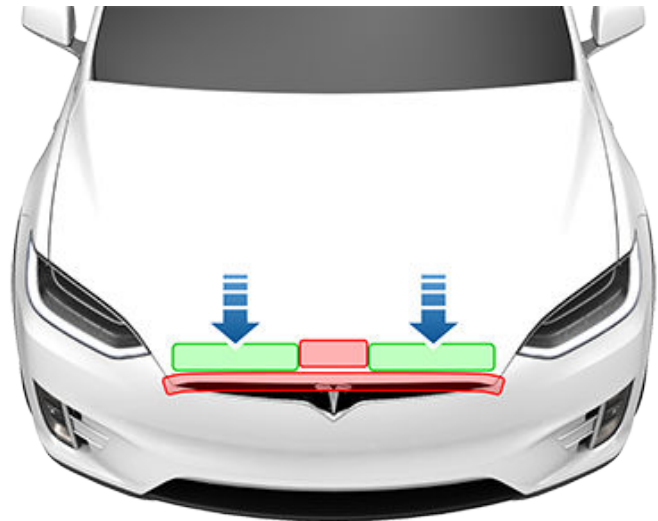

⚠ FÖRSIKTIG: Tänk på följande för att förhindra skada:

- Tryck endast på de gröna områdena som visas. Om du trycker på de röda områdena kan det orsaka skada.
- Stäng inte framhuvens med en hand. Du lägger då koncentrerad kraft på ett ställe och detta kan orsaka en buckla eller böjning.
- Tryck inte på huvens främre kant. Om du gör det kan kanten vikas.
- Smäll inte igen huvens och släpp den inte.
- Undvik repor genom att inte ha något i händerna (nycklar). Smycken kan också orsaka repor.

⚠ VARNING: Innan du kör måste du säkerställa att huvens är ordentligt låst i sitt helt stängda läge genom att försiktigt försöka lyfta framkanten av huvens uppåt och bekräfta att luckan inte rör sig. Det är förarens ansvar att se till att framluckan är ordentligt stängd innan man kör iväg.

Om en falkvingedörr eller det främre bagageutrymmet är öppet när du försöker lämna parkeringsläget visas ett meddelande där du ombeds att bekräfta din avsikt att köra på pekskärmen. Falkvingedörrarna kanske stängs automatiskt när du börjar accelerera.

Det främre bagageutrymmet låses när:

- Du låser Model X med hjälp av pekskärmen, nyckeln eller mobilappen.
- Du lämnar Model X och har med dig nyckeln (om [Dörrlåsning när du lämnar fordonet på sidan 26](#) är aktiverat).
- Parkeringsvärdsläget är aktiverat (se [Assistentläge på sidan 93](#)).



Lastgräns för det främre bagageutrymme

Fördela lastvikten så jämnt som möjligt mellan det främre och det bakre bagageutrymme.

! **FÖRSIKTIG:** Lasta aldrig mer än 300 lbs (136 kg) i det främre bagageutrymme. Att göra det kan orsaka skada.

! **WARNING:** Ta alltid hänsyn till fordonets Högsta tillåtna totalvikt (GVWR) när du lastar i bagage (se [Specifikationer på sidan 227](#)). GVWR är den högsta tillåtna totalvikten för fordonet inklusive samtliga passagerare, alla vätskor och all last.

Invändig nödöppning

Det finns en upplyst öppningsknapp på insidan av det främre bagageutrymme som gör det möjligt för en person som låsts inne att ta sig ut.

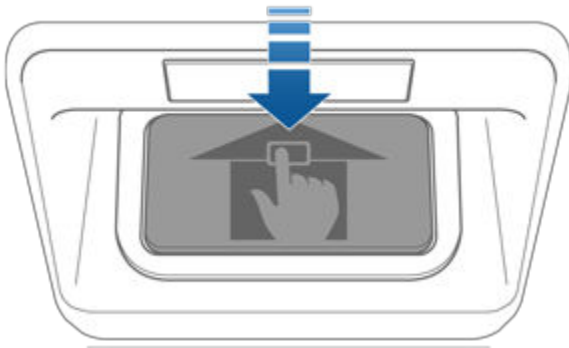

Tryck på den invändiga öppningsknappen för att låsa upp det främre bagageutrymme och tryck därefter upp huven.

ANM: Den invändiga öppningsknappen lyser efter en kort exponering för omgivande ljus.

! **WARNING:** Klättra aldrig in i det främre bagageutrymme. Stäng aldrig det främre bagageutrymme när en person är inuti.

! **WARNING:** Försiktighet bör vidtas för att säkerställa att föremål inuti det främre bagageutrymme inte stöter emot öppningsknappen och orsakar att huven öppnas av misstag.



Handskfack

När du vill öppna handskfacket ska du trycka på reglaget som finns på pekskärmens sida. Handskfacket låses när Model X låses utvändigt med hjälp av nyckeln eller genom automatisk låsning när du lämnar bilen. Det låses även om Model X är i assistansläget (se [Assistentläge på sidan 93](#)). Det låses inte när du låser Model X med låsikonen i pekskärmens statusfält.

För extra säkerhet gällande handskfacket trycker du på **Reglage > Säkerhet > Handskfackets PIN** för att ange en fyrsiffrig PIN-kod (se [PIN-kod till handskfacket på sidan 165](#)).

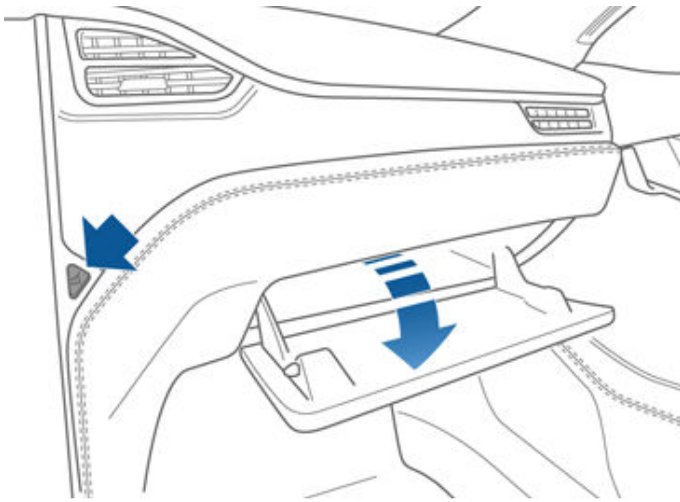

ANM: Om du lämnar handskfacket öppet stängs lampan av så småningom.

⚠ VARNING: När du kör ska du se till att handskfacket är stängt så att en passagerare inte skadas om en kollision eller ett plötsligt stopp inträffar.



Mugghållare

Skjut tillbaka armstödet när du vill använda en främre mugghållare.

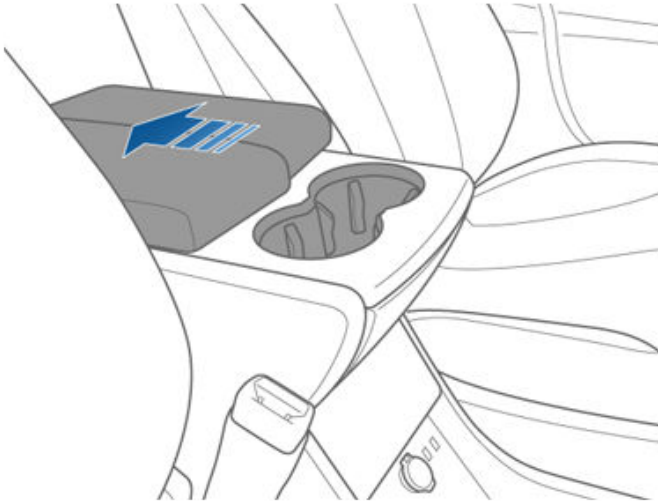

Tryck på och släpp mugghållarens platta baktill på mittkonsolen när du vill använda de bakre mugghållarna (om så utrustad).

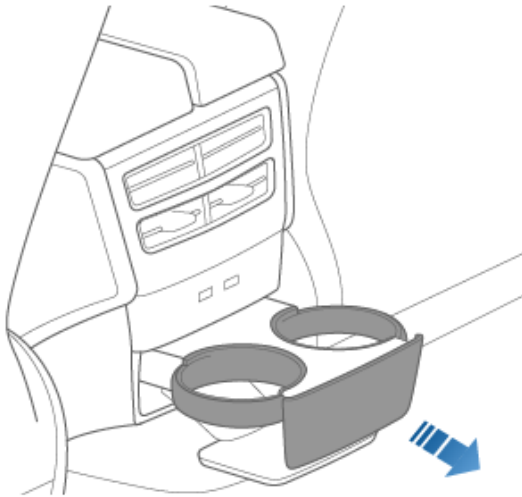



Framsäten och baksäten

Justera framsätena

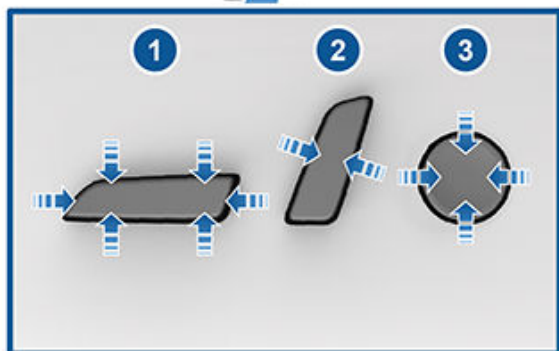

1. Flytta sätet framåt/bakåt och justera sätets höjd och lutning uppåt/nedåt.
2. Justera ryggstödet.
3. Justera svankstödet.

⚠ WARNING: Kontrollera att området runt framsätet är fritt från hinder (personer och föremål) innan du justerar framsätet.

⚠ WARNING: Justera inte sätena medan du kör. Att göra det kan öka risken för en kollision.

⚠ WARNING: Att åka i en bil som rör sig med ryggstödet tillbakafällt kan resultera i allvarliga skador vid en kollision eftersom du kan glida under bältets höftdel, eller så kan du kastas in i bältet. Se till så att ryggstödet inte lutar bakåt mer än 30 grader när bilen rullar.

Korrekt körposition

Sätet, nackstödet, säkerhetsbältet och krockkuddarna fungerar tillsammans för att maximera din säkerhet. Att använda dessa korrekt säkerställer bättre skydd.



Placera sätet så att du kan använda säkerhetsbältet på rätt sätt, genom att befinna dig så långt som möjligt från den främre krockkudden:

1. Sitt rakt upp med båda fötterna på golvet och med ryggstödet i upprätt läge.
2. Se till att du når pedalerna lätt och att dina armar är en aning böjda när du håller i ratten. Bröstkorgen ska befinna sig minst 10 tum (25 cm) från mitten av krockkuddeskyddet.
3. Placera säkerhetsbältets axeldel halvvägs mellan nacken och axeln. Placera bältets höftdel tätt över höfterna och inte över magen.

Model X säten har inbyggda nackstöd som inte kan justeras eller tas bort.

Justera monopost-sätena (ett enda stöd) i andra raden

En Model X som har utrustats med monopost-säten rymmer antingen två eller tre passagerare på den andra raden beroende på vilket alternativ som valts vid köptillfället. Det finns två sätt att justera placeringen av de här sätena.



- Tryck på **Reglage > Säten** på pekskärmen. Tryck på och håll kvar ikonen som motsvarar det säte du vill justera. Vita ikoner visar att sätet kan flyttas i den riktningen, grå ikoner visar att sätet inte kan flyttas längre i den riktningen.

ANM: Framsätena kan flyttas framåt något för att möjliggöra att sätena på andra raden flyttas framåt.

- Använd de manuella justeringar som illustreras nedan. Förutom att flytta ett säte framåt eller bakåt, ger de manuella sätesjusteringarna även möjlighet att justera ryggstödet. Även om reglaget för de yttre sätena är L-format och reglaget för mittsätet är runt ger båda typerna samma funktioner.

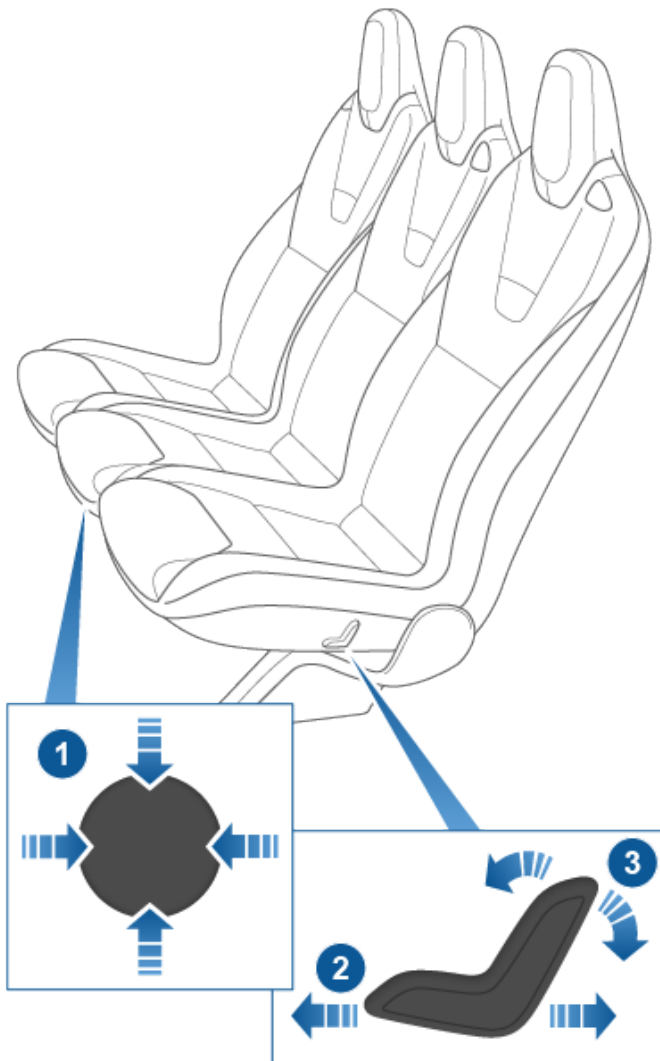

1. Flytta sätet framåt/bakåt (uppåt/nedåt på reglaget) och justera ryggstödet (vänster/höger på reglaget).
2. Flytta sätet framåt/bakåt.
3. Justera ryggstödet.

ANM: Ryggstödet låses på plats när du frigör spaken. Om ett ryggstöd inte har låsts på plats när en körväxel läggs i visas en varning gällande det olåsta ryggstödet på instrumentpanelen. Justera ryggstödet igen och se till att det låses på plats.

⚠ VARNING: Se till att sätet är i ett låst läge före körning. Du kan behöva dra sätet framåt eller bakåt tills du hör att det klickar på plats.

Justera ryggstöden på andra raden (bänksäten)

Om Model X är utrustad med två sätesrader ryms upp till tre passagerare i den andra radens bänksäten. Använd den mekaniska justeringsspaken vid sidan av de yttre sittplatserna för att justera ryggstöden. Bänksätet är delat 60/40 så att justeringsspaken på vänster sida flyttar ryggstöden för både det vänstra sätet och mittsätet medan spaken på höger sida bara flyttar ryggstödet längst till höger. Dra och håll kvar spaken och flytta ryggstödet till önskat läge och släpp sedan spaken. När ett ryggstöd ska återställas till upprätt läge ska du skjuta och dra i det för att se till att det låses på plats på ett säkert sätt.



⚠ VARNING: Att åka i en bil som rör sig med ryggstödet tillbakafällt kan resultera i allvarliga skador vid en kollision eftersom du kan glida under bältets höftdel, eller så kan du kastas in i bältet. Se till så att ryggstödet för en person i sätet inte lutar bakåt mer än 30 grader när bilen rullar.

Fälla ryggstöden på andra raden (bänksäten)

Ryggstöden för andra radens bänksäten kan fällas helt framåt så att de ligger plant vilket maximerar lastutrymmet. Dra upp den mekaniska justeringsspaken på vardera sidan av de yttre sätena (samma spak som användes för att luta sätena enligt ovan) och tryck sedan ryggstödet helt framåt. Bänksätet är delat 60/40 varför justeringsspaken på vänster sida faller ryggstöden för både det vänstra sätet och mittsätet medan spaken på höger sida bara faller ryggstödet längst till höger.



Framsäten och baksäten

ANM: Innan du fäller sätena helt framåt ska du ta bort eventuella föremål från sätena och det bakre benutrymmet. För att kunna fälla ner ryggstöden till helt plant läge kan du behöva flytta framsätena framåt.

⚠ FÖRSIKTIG: Innan du fäller sätena helt nedåt ska du se till att säkerhetsbältena inte är fastspända och att det inte finns några föremål på sätena.

Flytta bänksätena på andra raden

ANM: Det är bara bänksäten i sju-sitsiga fordon som kan flyttas framåt eller bakåt. Bänksäten i fem-sitsiga fordon är fast monterade.

Använd den mekaniska justeringsspaken bakom varje yttre sittplats för att flytta andra radens säten framåt eller bakåt. Bänksätet är delat 60/40 varför justeringsspaken på vänster sida flyttar både det vänstra sätet och mittsätet medan spaken på höger sida bara flyttar det högra sätet. Dra i och håll kvar spaken medan du flyttar sätet framåt eller bakåt. Släpp spaken när sätet är i önskat läge.



ANM: Du kan endast justera bänksätenas läge med de mekaniska justeringsspakarna. Du kan inte justera bänksätena via pekskärmen.

Åtkomst till säten på tredje raden (i förekommande fall) – monopost-säten

Det finns en knapp på ryggstödet på de yttre monopost-sätena i andra raden. Den här knappen gör det enkelt för passagerare att kliva in i och ut ur tredje radens säten. Tryck på **Reglage > Säten > Instigningshjälp** och välj funktion för den här knappen:

- **PÅ** – Gör att du kan fälla och flytta respektive yttre säte helt framåt och mittsätet delvis framåt med **en enda tryckning** på knappen.
- **AV** – I läge av, som rekommenderas om en bilbarnstol har monterats på andra raden, måste du **hålla in** knappen för att flytta andra radens säten framåt.

Efter att du har använt knappen för instigning i tredje raden för åtkomst till sätena på tredje raden trycker du bara på knappen igen så återgår sätena till ursprungsläget.



⚠ WARNING: På fordon med en tredje sätesrad ska du inte använda knappen för instigning i tredje raden på andra sätesradens yttre säte när det sitter ett barn på andra sätesraden. Om knappen trycks in fälls och flyttas sätet framåt, vilket kan klämma passageraren. Förlita dig inte på att Model X känner av eller tar hänsyn till de personer som sitter i fordonet när knappen trycks in. Använd knappen endast när det inte sitter någon på andra sätesraden.

Riktlinjer för användning av knappen för instigning i tredje raden:

- Om ett säte i främre raden har placerats så att den andra radens säte kolliderar med det under en åtgärd för instigningshjälp flyttas det automatiskt framåt, precis tillräckligt för att möjliggöra den främre placeringen för monopost-sätet i andra raden.
- Andra radens framåtriktade sätesrörelse avbryts om en passagerare justerar ett säte i andra raden medan det förflyttas.
- När ett yttre säte har fällts framåt efter att knappen har tryckts in återställs ryggstödet till framåtläge och kan behöva justeras igen.

⚠ WARNING: Använd knappen för instigning i tredje raden **ENDAST** om ingen sitter på andra radens säten. Förlita dig inte på att Model X känner av eller tar hänsyn till de personer som sitter i fordonet när knappen används.



⚠️ WARNING: Före körning ska du alltid säkerställa att sätet är låst i sitt läge. Om du inte gör det kan det öka risken för skador.

Åtkomst till säten i tredje raden (i förekommande fall) – bänksäten

Det finns en knapp på ryggstödet på de yttre bänksätena i andra raden. Den här knappen gör det enkelt för passagerare att kliva in i och ut ur tredje radens säten. Tryck på och släpp knappen på det vänstra, yttre sätet för att fälla och flytta det kombinerade vänstra och mittre sätet framåt. Tryck på och släpp knappen på det högra, yttre sätet för att fälla och flytta det högra sätet framåt.



⚠️ WARNING: På fordon med en tredje sätesrad ska du inte använda knappen för instigning i tredje raden på andra sätesradens yttre bänksäte när det sitter ett barn på andra sätesraden. Vid användning av knappen kan det kombinerade vänstra och mittre sätet flyttas framåt, vilket kan klämma passageraren. Använd knappen endast när det inte sitter någon på andra sätesraden. Före körning ser du till att sätet och ryggstödet har låsts på plats ordentligt.

I vissa situationer som till exempel när du har parkerat i en lutning eller när sätets klädsel påverkar bänksätenas rörelse efter att du har tryckt på knappen, kan det hända att bänksätena inte flyttas fram helt varför du kan behöva trycka dem framåt försiktigt tills de når ändläget.

⚠️ WARNING: När du har använt knappen för instigning i tredje raden för åtkomst till säten på tredje raden trycker du tillbaka bänksätena till ursprungligt läge varefter du trycker på och drar i dem för att säkerställa att de är spärrade i ursprungsläget. Om du inte gör det kan det öka risken för skador.

⚠️ WARNING: Sätet måste vara i låst läge före körning. Dra bak eller tryck fram sätet tills du hör att det "klickar" på plats.

Fälla ned och upp ryggstöden i tredje radens säten (i förekommande fall)

Fäll ett säte i tredje raden genom att trycka på knappen i sätets övre, yttre hörn. Knappen har två spärrhakar.



1. Fäll huvudstödet framåt.
2. Fäll ryggstödet framåt.

Höj sätena genom att hålla in knappen på sätets övre yttre hörn och dra sedan sätet tillbaka uppåt tills det låses på plats. Försök dra ryggstödet framåt för att säkerställa att det är låst i upprätt läge.

ANM: Innan du fäller ryggstöden för tredje radens säten ska du ta bort eventuella föremål från sätena och benutrymmet. För att kunna fälla ner ryggstöden till helt plant läge kanske du behöver flytta sätena på andra raden framåt.

ANM: Körning med tredje radens ryggstöd fällda framåt kan göra att ljudnivån och/eller vibrationerna från fordonets bakre del (bagageutrymme, fjädring osv) ökar.

⚠️ FÖRSIKTIG: Innan du fäller sätena helt nedåt ska du se till att säkerhetsbältena inte är fastspända och att det inte finns några föremål på sätena.

⚠️ WARNING: Kontrollera alltid att sätena och ryggstöden är låsta i upprätt läge innan körning. Om du inte gör det kan det öka risken för skador.

Sättesvärme

Framsätena har tre lägen från 3 (högst) till 1 (lägst). Information om hur du reglerar sättesvärmarna finns i [Använda klimatreglagen på sidan 172](#).

Om Model X är utrustad med kallväderspaketet kan du även styra sättesvärmarna i alla de bakre sittplatserna såväl som vindrutetorkarnas defroster och spolarmunstyckena genom att trycka på klimatreglagen på pekskärmen.



Framsäten och baksäten

⚠ VARNING: För att undvika brännskador vid långvarig användning ska personer med perifer neuropati eller begränsad förmåga att känna smärta på grund av diabetes, ålder, neurologiska skador eller andra sjukdomstillstånd iaktta försiktighet vid användning av klimatanläggningen och sätesuppvärmarna.

Sätesskydd

⚠ VARNING: Använd inte sätesskydd på ett säte med sätesmonterad krockkudde (se [Krockkuddarnas placering på sidan 53](#)). Dessa kan begränsa uppblåsningen av sätesmonterade sidokrockkuddar om en kollision inträffar. Även då fordonet är utrustat med system för detektering av passagerare för att avgöra status för passagerarens främre krockkudde, kan denna systemfunktion störas av sätesöverdrag.



Använda säkerhetsbälten

Att använda säkerhetsbälten och bilbarnstolar är det mest effektiva sättet att skydda personer i bilen om det uppstår en krock. Därför finns det i de flesta länder lagar som kräver att man använder säkerhetsbälten.

Alla säten är utrustade med trepunkts rullbälten. Rullbälten spänns automatiskt så att personerna i bilen kan flytta sig bekvämt under normala körningsförhållanden. Samtliga sittplatser är utrustade med en automatisk låsfunktion (ALR) för att hålla barnstolar säkert på plats. Säkerhetsbältet dras ut helt (längre än vad som behövs för en vanlig vuxen passagerare) och låsfunktionen låser bältet på plats tills det knäpps upp (se [Montera bilbarnstolar som hålls fast med säkerhetsbälte på sidan 46](#)).

Säkerhetsbältets rulle spänns eller låses automatiskt för att förhindra att personerna rör sig om Model X utsätts för en kraft till följd av kraftig acceleration, bromsning, kurvtagning eller stöt vid en kollision.

Påminnelse om säkerhetsbälte



Påminnelsen om säkerhetsbälte på instrumentpanelen varnar om någon person på förarsätet eller på något passagerarsäte inte har spänt fast sitt säkerhetsbälte. Om alla personer i bilen är fastspända och påminnelsen fortsätter att visas, ska ni lossa och späna fast säkerhetsbältena igen för att säkerställa att de är korrekt fastspända. Ta dessutom bort eventuella tunga föremål (t.ex. en väska) från säten som ingen sitter i. Om påminnelamelpan fortfarande lyser ska du boka tid för service och inte använda sätet förrän problemet är åtgärdat.

! WARNING: Alla vuxna passagerare i fordonet måste använda säkerhetsbälten.

ANM: I regioner där det måste finnas påminnelser om säkerhetsbälte för baksätet går det inte att avaktivera de påminnelserna. Om du vill stänga påminnelsen när ett föremål identifieras för ett säte som ingen sitter i måste du sätta fast säkerhetsbältet eller ta bort föremålet.

Spänna fast ett säkerhetsbälte

1. Se till att sätet är korrekt placerat. Se (se [Korrekt körposition på sidan 36](#)) för mer information om korrekt placering av förarsätet.
2. Dra ut säkerhetsbältet med jämn hastighet och se till att bältet ligger väl an mot bäckenet, bröstet och mot mitten av ditt nyckelben mellan nacken och axeln. Se till att säkerhetsbältet är draget på rätt sätt och inte är vridet. Sitt aldrig på säkerhetsbältet eller någon komponent för säkerhetsbälten.

! WARNING: Ett vridet eller feldraget säkerhetsbälte kan skada eller störa säkerhetsbältessystemets funktion.

3. Skjut in låstungen i låset och tryck ihop tills du hör ett klickande ljud som indikerar att den har låst på plats.

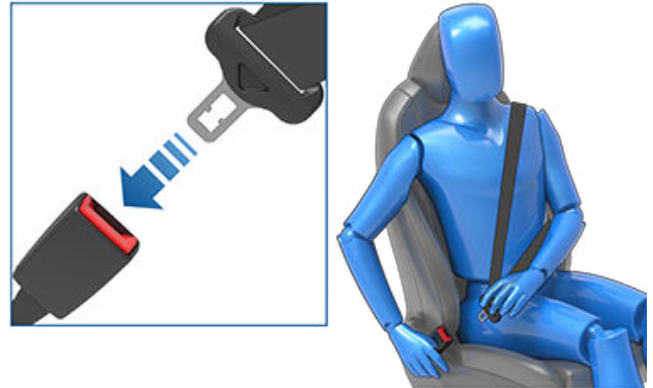

4. Dra i säkerhetsbältet för att kontrollera att det är ordentligt fäst.
5. Dra säkerhetsbältets diagonala del mot rullen så att det lägger tätt an mot kroppen.

Justera bältets axelhöjd

Model X är utrustad med justerbar bältesaxelhöjd för varje framsäte så att säkerhetsbältet alltid kan placeras i korrekt läge. Säkerhetsbältet ska ligga platt, tvärs över mittpunkten av nyckelbenet när du är i rätt köräge (se [Korrekt körposition på sidan 36](#)). Justera bältets axelhöjd om säkerhetsbältet inte är placerat på rätt sätt:

1. Tryck och håll knappen för bältets axelhöjd för att låsa upp spärrmekanismen.
2. Medan du håller ned knappen flyttar du axelhöjden uppåt eller nedåt efter behov för att positionera säkerhetsbältet korrekt.

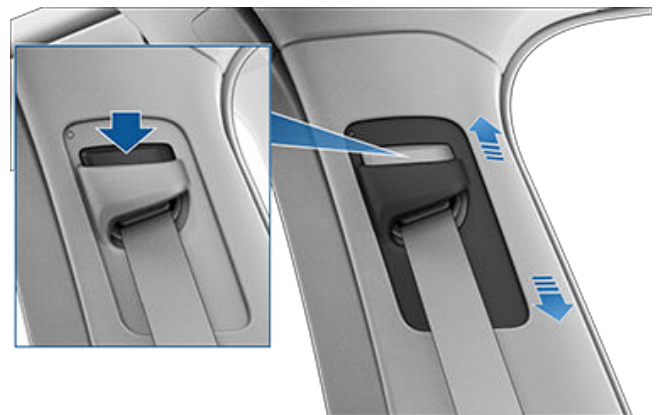

3. Släpp knappen på bältets axelhöjd så att det låses på plats.
4. Dra i bältet utan att trycka på knappen och försök flytta axelhöjden nedåt för att kontrollera att den är låst på plats.



Säkerhetsbälten

⚠ VARNING: Se till att bältet sitter rätt och att bältets axelhöjd är låst på plats innan du börjar köra. Om man åker i ett fordon med säkerhetsbältet felaktigt placerat eller med axelhöjden ej låst i position kan det minska bältets effektivitet vid en kollision.

Lossa ett säkerhetsbälte

Håll i säkerhetsbältet nära låset för att förhindra att det dras tillbaka för snabbt och tryck därefter på knappen på låset varvid bältet dras in automatiskt. Kontrollera att det inte finns något hinder som förhindrar att bältet dras in helt. Bältet ska inte hänga löst. Om säkerhetsbältet inte rullas upp helt ska du boka tid för service.

Säkerhetsbälte vid graviditet

Placera inte höft- eller axelbanden över magen. Placera säkerhetsbältets höftdel så lågt som möjligt över höften och inte över midjan. Placera bältets axeldel mellan bröstet och på sidan av magen. Rådfråga din läkare för specifika råd.



⚠ VARNING: Om säkerhetsbältet är obekvämt justerar du sätespositionen i stället för att använda säkerhetsbältet på fel sätt.

⚠ VARNING: Placera aldrig någonting mellan dig själv och säkerhetsbältet för att dämpa stöten i händelse av en kollision.

Bältesspännare för säkerhetsbälten

De främre säkerhetsbältena är utrustade med bältesspännare som fungerar tillsammans med krockkuddarna vid en krock. Bältesspännarna drar automatiskt tillbaka både säkerhetsbältenas nedre fäste och övre band, vilket minskar mellanrummet både i höftdelen och den diagonala delen av bältet och minskar personens möjlighet att röra sig framåt.



Om bältesspännarna och krockkuddarna inte utlöstes vid en sammanstötning betyder det inte att de inte fungerade. Det innebär vanligtvis att det våld eller den typ av kraft som krävs för att aktivera dem inte var närvarande.

De yttre sätena på andra raden är försedda med bältesspännare som drar in säkerhetsbältet för att minska rörelsen framåt för passageraren.

⚠ VARNING: Du ska inte böja, sitta på eller störa förspänningenheten. Att göra det kan orsaka skada som stör säkerhetsbältessystemets funktion.

⚠ VARNING: När bältesspännarna har utlöstes måste de bytas ut. Efter en kollision ska du få krockkuddarna, bältesspännare för säkerhetsbälten och tillhörande delar kontrollerade och vid behov ersatta.

Testa säkerhetsbälten

Utför följande kontroller på varje säkerhetsbälte för att säkerställa att de fungerar som de ska:











1. Lås fast säkerhetsbältet och ryck snabbt och kraftigt i bältet närmast låset. Bälteslåset får inte lossa.
2. Lås fast säkerhetsbältet och ryck snabbt och kraftigt i bältet närmast dörren. Säkerhetsbältets permanenta fästansordning får inte lossas. Försök inte ta bort den här fästansordningen.
3. Lossa bältet och rulla upp det så långt det går. Kontrollera att bältet inte är snott och kontrollera visuellt att bandet inte är slitet. Låt bältet rullas upp och kontrollera att bältet rullas upp jämnt och fullständigt.
4. Med bandet halvt upprullat ska du hålla i låstungen och snabbt dra framåt. Mekanismen ska låsa automatiskt och förhindra att bältet rullas upp ytterligare.





Om något av dessa test misslyckas för ett säkerhetsbälte ska det omedelbart repareras. Låt ingen person som åker i bilen sitta i ett säte med bristfälligt säkerhetsbälte.

Mer information om rengöring av säkerhetsbälten finns i [Säkerhetsbälten på sidan 218](#).

Varningar beträffande säkerhetsbälten



-  **WARNING:** Samtliga personer i bilen måste alltid använda säkerhetsbälten även när man kör mycket korta sträckor. Om man inte gör det kan det leda till personskador eller dödsfall om det uppstår en kollision.
-  **WARNING:** Spänn fast småbarn i en lämplig bilbarnstol enligt beskrivning i ägarhandboken. Följ alltid anvisningarna från bilbarnstolens tillverkare vid montering.
-  **WARNING:** Kontrollera att alla säkerhetsbälten används på rätt sätt. Ett säkerhetsbälte som används på fel sätt kan öka risken för personskador eller dödsfall om det inträffar en kollision.
-  **WARNING:** Sitt inte på någon komponent för säkerhetsbälten. Att göra det kan orsaka skada eller att säkerhetsutrustning aktiveras felaktigt.
-  **WARNING:** Placera inte säkerhetsbältena ovanpå hårda, ömtåliga eller skarpa föremål i kläder, t.ex. pennor, nycklar, glasögon etc. Trycket från säkerhetsbältet på sådana föremål kan orsaka personskador.
-  **WARNING:** Säkerhetsbältena får aldrig användas med någon del av bandet snott.
-  **WARNING:** Varje säkerhetsbälte får endast användas av en person. Det är farligt att placera ett säkerhetsbälte runt ett barn som sitter i knät på en passagerare.
-  **WARNING:** Säkerhetsbälten som har använts vid en kollision måste inspekteras eller bytas av Tesla eller en auktoriserad verkstad, även om de inte har någon uppenbar skada.
-  **WARNING:** Säkerhetsbälten som visar tecken på slitage eller som har skadats på något sätt måste omedelbart bytas ut.
-  **WARNING:** Undvik att förorena ett säkerhetsbältes delar med någon form av kemikalier, vätskor, grus, smuts eller rengöringsmedel. Om ett säkerhetsbälte inte rullas upp eller låses fast i bälteslåset måste det bytas direkt. Boka service i mobilappen.
-  **WARNING:** Gör inte modifieringar eller tillägg som kan förhindra en säkerhetsbältesmekanism från att spänna bältet eller förhindra att ett säkerhetsbälte justeras så att det sitter ordentligt utan mellanrum mot kroppen. Ett löst sittande säkerhetsbälte minskar skyddet avsevärt.
-  **WARNING:** Gör inga modifieringar som kan störa säkerhetsbältets funktion, eller som kan göra att ett säkerhetsbälte inte fungerar.
-  **WARNING:** Använd inte eftermarknadsprodukter för komfort och bekvämlighet som fästs vid säkerhetsbälten.

-  **WARNING:** När säkerhetsbältena inte används ska de vara helt upprullade och inte hänga löst. Om säkerhetsbältet inte rullas upp helt ska du boka tid för service.
-  **WARNING:** Säkerhetsbältessystemet har inga delar som användaren kan serva och det kan innehålla pyroteknik. Du får inte demontera, ta bort eller byta komponenter.

Riktlinjer för placering av barn i bilen

Dina Model X-säkerhetsbälten är avsedda för vuxna och större barn. Spädbarn och små barn får endast placeras i baksäten och du måste använda en bilbarnstol som är anpassad för barnets ålder, vikt och storlek.

Använd aldrig bilbarnstolar i det främre passagerarsätet.

-  **WARNING:** Låt aldrig ett barn sitta i det främre passagerarsätet, inte ens om en bilbarnstol används.
-  **WARNING:** Sätt aldrig ett barn på ett säte med en **AKTIV KROCKKUDDE** framför det. Barnet kan **DÖ** eller **SKADAS ALLVARLIGT**.
-  **WARNING:** För fordon med säten i tredje raden gäller att om ett barn sitter i ett monopost-säte i andra raden ska inställningen för den knapp som flyttar ett yttre säte i andra raden framåt för instigningshjälp i den tredje raden vara **AV** (tryck på **Reglage > Säten > Instigningshjälp**). Det garanterar att du behöver hålla ned knappen manuellt för att flytta sätet, vilket förhindrar att ett barn som sitter i andra raden trycks mot motsvarande framsäte.

Se följande dekal som finns på solskydden.

ANM: Bilden/bilderna som visas nedan är bara exempel och är kanske inte identiska med dekalerna i ditt fordon.



Model X har en passagerarsensor i det främre passagerarsätet som kontrollerar framsätesspassagerarens krockkudde (se [Krockkuddar på sidan 53](#)).





Indikatorn Passagerarkrockkudde AV visas på pekskärmen när den främre passagerarkrockkudden är AV. Om passagerarens främre krockkudde är AV kommer den inte att blåsas upp i en kollision. Den här indikatorn visas också om ingen sitter i sätet. Innan du kör med en bilbarnstol i det främre passagerarsätet ska du alltid dubbelkolla att passagerarens främre krockkudde är i läge AV.

ANM: I bilar som är tillverkade ungefär fram till december 2019 visas indikatorn Passagerarkrockkudde AV inte när sätet är tomt.



Kom ihåg att alltid dubbelkolla att krockkudden för främre passagerarsätet är i läge PÅ för att skydda en vuxen passagerare som ska använda sätet.

-  **WARNING:** Se alltid till att alla säten i Model X har låsts på plats före körning. Om du inte gör det kan det öka risken för skador. Var uppmärksam på alla varningar som visas på pekskärmen.
-  **WARNING:** Knyt inte inställningen för **Instigningshjälp** till förarprofilen om ett barn sitter i ett säte i andra raden. Det kan orsaka att förarsätet trycks emot barnet, i synnerhet om ett barn sitter i en framåtvänd bilbarnstol eller bältesstol. Förlita dig inte på att Model X känner av eller tar hänsyn till att ett barn sitter i ett säte i andra raden vid användning av den här inställningen (se [Förarprofiler på sidan 93](#)).

Välja en bilbarnstol

Alla passagerare som är 12 år eller yngre ska färdas i andra eller tredje radens säten. Använd alltid en bilbarnstol som lämpar sig för barnets ålder och vikt. Följande tabell baseras på rekommendationer gällande bilbarnstolar som fastställts av NHTSA (National Highway Traffic Safety Administration) i USA (mer information finns på www.nhtsa.gov/equipment/car-seats-and-booster-seats).

	Spädbarn	Små barn	Barn
Ålder	Från nyfödd till ett år*	Över ett år*	4 år och äldre, under 145 cm längd.
Vikt	Upp till 20 lbs (9 kg)**	Över 20 lbs (9 kg) (minimum) och upp till 40 lbs (18 kg)*	Över 40 lbs (18 kg)
Typ av bilbarnstol	Bakåtvänd (eller konvertibel)	Framåtvänd (eller konvertibel)*	Bilbarnstolar som hålls fast med säkerhetsbälte
Bilbarnstolens läge	Endast bakåtvänd*	Framåtvänd*	Framåtvänd
Rekommenderad metod vid fastspänning	Om barnets och bilbarnstolens sammanlagda vikt är upp till 65 lbs (29,5 kg) spänner du fast barnet antingen med LATCH** (endast lägre fästen) eller endast med säkerhetsbältet.*** Om barnets och bilbarnstolens sammanlagda vikt är över 65 lbs (29,5 kg) rekommenderar Tesla att du spänner fast barnet enbart med säkerhetsbältet.***	Om barnets och bilbarnstolens sammanlagda vikt är upp till 65 lbs (29,5 kg) spänner du fast barnet antingen med LATCH** (både lägre fästen och övre förankring) eller säkerhetsbältet och den övre förankringen.*** Om barnets och bilbarnstolens sammanlagda vikt är över 65 lbs (29,5 kg) rekommenderar Tesla att du spänner fast barnet med säkerhetsbältet och den övre förankringen.***	Fäst bältesstolen i de nedre LATCH-fästena (i förekommande fall) och spänn sedan fast barnet med säkerhetsbältet. Om bältesstolen inte är utrustad med LATCH-fästen ska bältesstolen och barnet spännas fast med säkerhetsbältet. Men om den kombinerade vikten av barnet och bältesstolen överskrider 29 kg (65 lbs), ska bältesstolen och barnet spännas fast med endast säkerhetsbältet.

*** Många av dagens tillgängliga bilbarnstolar låter barnen åka i bakåtvända stolar med det inbyggda 5-punktsbältet under en längre tidsperiod BASERAT PÅ SPECIFIKA GRÄNSER FÖR LÄNGD OCH VIKT. Låt ditt barn åka i en bakåtvänd bilbarnstol så länge som möjligt. LÄS IGENOM OCH FÖLJ ALLTID ANVISNINGARNA FRÅN BILBARNSTOLENS TILLVERKARE.**

** LATCH (Lower Anchors and Tethers for Children) och ISOFIX är internationella standarder för fastspänningspunkter för bilbarnstolar i passagerarfordon som gör det möjligt att snabbt och enkelt montera bilbarnstolar som följer dem. Standarderna har andra namn i andra regioner, inklusive LUAS (Lower Universal Anchorage System) och Canfix i Kanada. Det har även kallats "Universal Child Safety Seat System" eller UCSSS.

***I enlighet med anvisningarna från bilbarnstolens tillverkare.

ANM: När du monterar en bilbarnstol måste du även spänna fast säkerhetsbältet för att stänga av varningssignalen för säkerhetsbältet.



WARNING: Lagar som anger hur och på vilken plats barn ska färdas i ett fordon kan komma att ändras. Det är förarens ansvar att hålla sig ajour med och följa alla regler i de regioner där Model X körs. Kontrollera säkerhetslagarna för barnpassagerare i delstater i USA genom att gå till: http://www.ghsa.org/html/stateinfo/laws/childsafety_laws.html.



WARNING: Använd inte LATCH-fästen med bilbarnstolar eller bältesstolar som har ett inbyggt säkerhetsbälte om barnet och bilbarnstolen tillsammans väger mer än 65 lbs (29,5 kg).

Placera större barn i bilen

Om ett barn är för stort för att passa i en bilbarnstol, men är för litet för att sitta med ett vanligt säkerhetsbälte, ska man använda en bältesstol som är lämplig för barnets ålder och storlek. Följ noga tillverkarens anvisningar beträffande hur man fäster bältesstolar.

Montera bilbarnstolar

Andra radens säten

- Förankrade med säkerhetsbälte – dessa säten hålls fast med bilens säkerhetsbälten (se [Montera bilbarnstolar som hålls fast med säkerhetsbälte på sidan 46](#)).

- LATCH förankrade – dessa stolar kan fästas i förankringsfästena som är inbyggda i fordonets yttre säten i andra raden (se [Montera LATCH-bilbarnstolar \(andra raden\) på sidan 46](#)).

Tredje radens säten

- Förankrade med säkerhetsbälte – dessa säten hålls fast med bilens säkerhetsbälten (se [Montera bilbarnstolar som hålls fast med säkerhetsbälte på sidan 46](#)).
- LATCH förankrade – dessa stolar kan fästas i förankringsfästena som är inbyggda i fordonets yttre säten i tredje raden, i förekommande fall (se [Montera LATCH-bilbarnstolar \(tredje raden\) på sidan 49](#)).



Kontrollera anvisningarna från bilbarnstolens tillverkare och tabellen i denna ägarhandbok för att fastställa vilken monteringsmetod som ska användas. Vissa bilbarnstolar kan användas med båda metoderna. Följ alltid anvisningarna från bilbarnstolens tillverkare.

Montera bilbarnstolar som hålls fast med säkerhetsbälte

Kontrollera först att barnstolen är lämplig för barnets vikt, längd och ålder.

Undvik att klä barnet i skrymmande kläder och placera inga föremål mellan barnet och fasthållningssystemet.

Justera alltid bältena för barnet vid varje körning.

Samtliga sittplatser är utrustade med en automatisk låsfunktion (ALR) för att hålla barnstolar säkert på plats. Låsfunktionen drar ut säkerhetsbältet helt och hållet (längre än vad som behövs för en vanlig vuxen passagerare) och låser det på plats tills det knäpps upp och bandet rullas upp helt. ALR-funktionen fungerar som ett spärrhjul och rullar upp säkerhetsbältet när det är löst och förhindrar att det dras ut ytterligare tills det har rullats upp fullständigt. Vid montering av en bilbarnstol med integrerade fasthållningsanordningar aktiverar du säkerhetsbältets automatiska låsfunktion genom att dra i bältet tills det är **helt** utdraget. ALR-systemet aktiveras endast när säkerhetsbältet är maximalt utdraget.

Den automatiska låsfunktionen (ALR) används inte för bältesstolar i vilka ett stort barn hålls fast direkt av fordonets säkerhetsbälte, och därmed inte använder de integrerade fasthållningsanordningarna på en bilbarnstol.

ANM: En automatisk låsfunktion inaktiveras endast när säkerhetsbältet är uppknäppt och helt upprullat. Bältet kan användas som ett vanligt säkerhetsbälte som glider fram och tillbaka och endast låses i nödfall. När säkerhetsbältet är helt fränkopplat måste det dras ut fullständigt för att låsningsmekanismen ska återaktiveras när du monterar fast en bilbarnstol.

Följ alltid de detaljerade anvisningarna från bilbarnstolens tillverkare. Allmänna riktlinjer anges nedan.

1. Placera bilbarnstolen i Model X och dra ut säkerhetsbältet fullständigt. Dra säkerhetsbältet och fäst bälteslåset enligt anvisningarna från bilbarnstolens tillverkare.



2. Låt säkerhetsbältet rulla upp sig så att bältet är spänt medan du trycker bilbarnstolen ordentligt mot sätet på Model X.

3. När säkerhetsbältet är helt spänt drar du i bältet för att kontrollera att den automatiska låsfunktionen (ALR) är aktiverad.

ANM: ALR-funktionen inaktiveras endast när säkerhetsbältet knäpps upp och bandet rullas upp helt. När funktionen är inaktiverad måste bältet dras ut helt för att låsmekanismen ska återaktiveras.

4. Om bilbarnstolen som fästes med säkerhetsbälte har en övre förankring, ska du fästa den i sätets ryggstöd (se [Fästa övre förankringsband på sidan 49](#)).

Montera LATCH-bilbarnstolar (andra raden)

De nedre LATCH-fästena finns i andra radens säten (och i tredje radens säten, i förekommande fall). Fästena sitter mellan sätenas ryggstöd och den nedre dynan. Den exakta placeringen för varje fäste anges av en identifieringsknapp för bilbarnstol, vilket illustreras nedan. Denna knapp är placerad på ryggstödet direkt ovanför dess associerade fäste.

Bänksäten

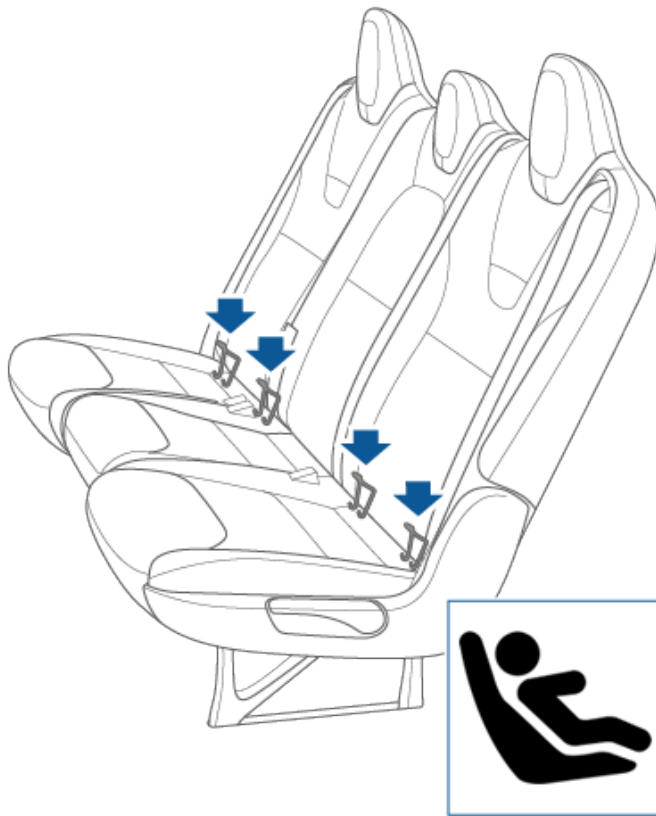

Monopost-säten

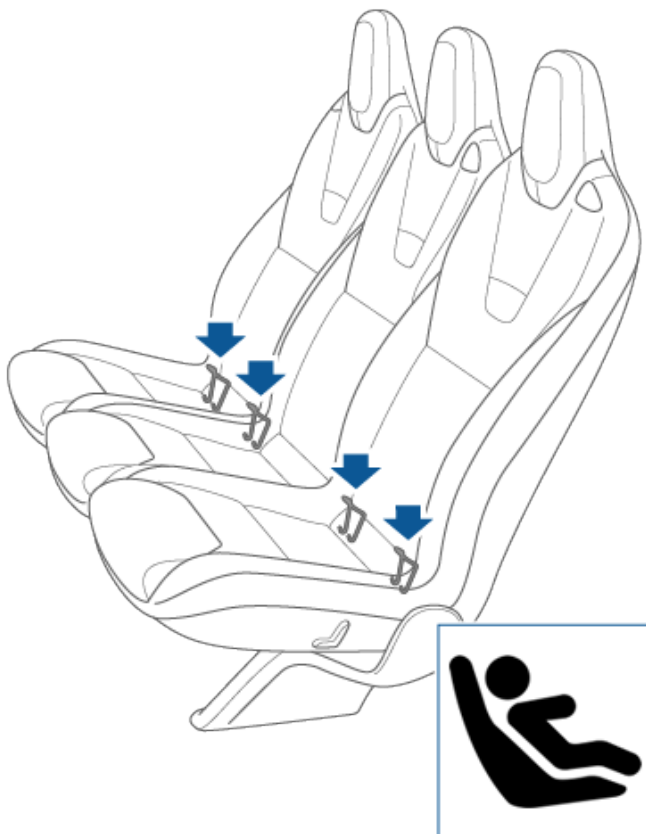

På den andra raden monteras bilbarnstolar av typ LATCH endast på de yttre sätena. Använd endast bilbarnstol som hålls fast med säkerhetsbältet i det mittersta sätet.

ANM: Om Model X är utrustad med två säten i den andra raden går det att använda LATCH-bilbarnstolar på båda sätena.

ANM: På andra radens yttre baksäten kan du använda de övre förankringsbanden (se [Fästa övre förankringsband på sidan 49](#)).

⚠ VARNING: Före körning efter montering av en bilbarnstol i andra raden ska du se till att varningen "olåst säte" INTE visas på pekskärmen eller instrumentpanelen. Den här varningen visar att sätet inte är säkert för en passagerare eftersom det inte ställdes tillbaka i det säkra, låsta läget. Om varningsmeddelandet visas på pekskärmen eller instrumentpanelen flyttar du sätet eller ryggstödet något framåt eller bakåt tills det låses ordentligt på plats och meddelandet inte längre visas.

Bänksäten



ANM: För att stora bakåtvända LATCH-bilbarnstolar ska få plats kan du behöva flytta sätet till bakersta läget och flytta motsvarande framsäte framåt till mittenläget (upp till 13 cm framåt från det bakersta läget), höja upp sätet (3 cm från det lägsta läget) och vinkla sätet bakåt 15 grader (eller 10 grader bakåt från det främsta läget).

⚠ VARNING: Knyt inte inställningen för **Instigningshjälp** till förarprofilen om ett barn sitter i andra raden. Det kan orsaka att förarsätet trycks emot barnet, i synnerhet om ett barn sitter i en framåtvänd bilbarnstol eller bältesstol. Lita inte på att Model X ska upptäcka eller anpassa sig till ett barn som sitter i andra raden när den här inställningen används (se [Förarprofiler på sidan 93](#)).

Monopost-säten



ANM: För att stora bakåtvända LATCH-bilbarnstolar ska få plats kan du behöva flytta sätet till bakersta läget och flytta motsvarande framsäte framåt till mittenläget (upp till 13 cm framåt från det bakersta läget), höja upp sätet (3 cm från det lägsta läget) och vinkla sätet bakåt 15 grader (eller 10 grader bakåt från det främsta läget).

⚠ VARNING: För fordon med säten i tredje raden gäller att om ett barn sitter i ett monopost-säte i andra raden ska inställningen för den knapp som flyttar ett yttre säte i andra raden framåt för instigningshjälp i den tredje raden vara **AV** (tryck på **Reglage > Säten > Instigningshjälp**). Det garanterar att du behöver hålla ned knappen manuellt för att flytta sätet, vilket förhindrar att ett barn som sitter i andra raden trycks mot motsvarande framsäte.

Montera en LATCH-bilbarnstol genom att skjuta in spärrarna i förankringsfästena tills de klickar på plats. Läs alltid noga och följ anvisningarna från bilbarnstolens tillverkare.

Bänksäten

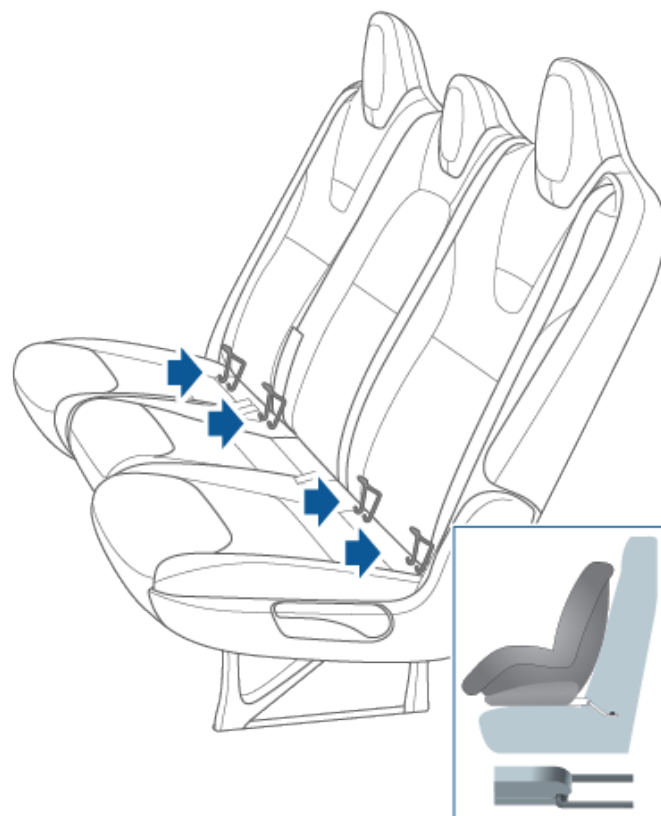

Monopost-säten

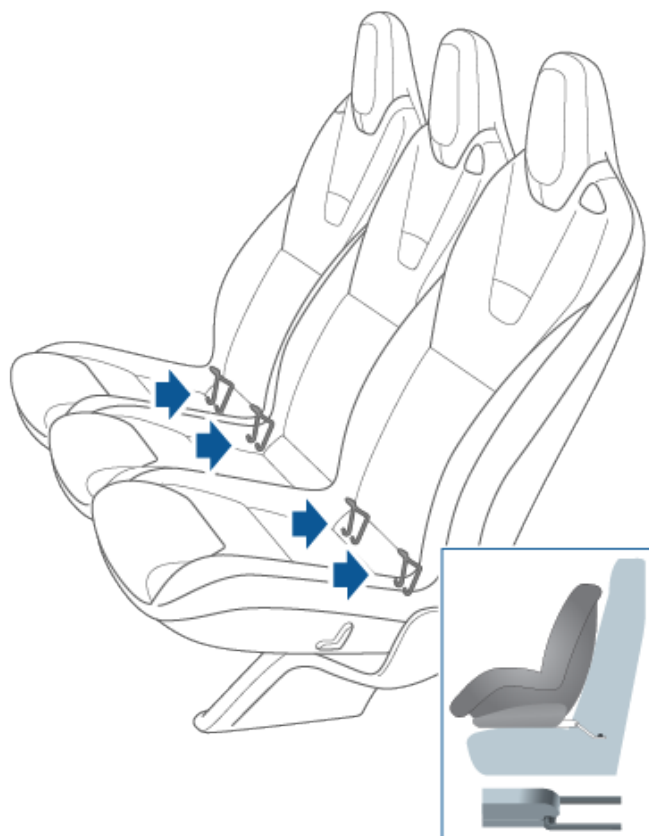

När du har monterat stolen ska du kontrollera att den sitter fast ordentligt innan du sätter ett barn i stolen. Prova att vrida bilbarnstolen från sida till sida, försök dra bort den från sätet och kontrollera därefter att fästena fortfarande sitter på plats ordentligt.

ANM: Nedre LATCH-fästen ska inte användas med barnstolar och bältesstolar som har ett integrerat säkerhetsbälte i situationer där den sammanlagda vikten av barnet plus bilbarnstolen är mer än 65 lbs (29,5 kg). I de situationerna använder du säkerhetsbältet i stället.

Montera LATCH-bilbarnstolar (tredje raden)

Säten med en identifieringsknapp för bilbarnstol är kompatibla med LATCH.

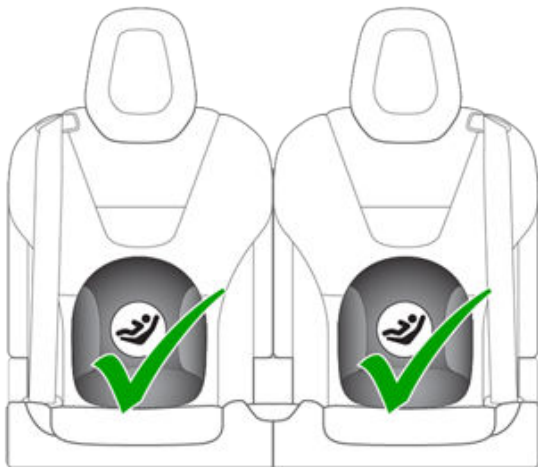

De nedre LATCH-fästena finns i tredje radens säten. Fästena sitter mellan sätenas ryggstöd och den nedre dynan. Den exakta placeringen för varje fäste anges av en identifieringsknapp för bilbarnstol. Denna knapp är placerad på ryggstödet direkt ovanför dess associerade fäste.

Läs och följ noga anvisningarna från bilbarnstolens tillverkare vid montering. I instruktionerna står det hur du ska skjuta på bilbarnstolen på ankarstängerna tills du hör och känner att den "snäpper" fast. Du kan behöva trycka bilbarnstolen bestämt mot ryggstödet och justera den så att den ligger an ordentligt.



När du har monterat stolen ska du kontrollera att den sitter fast ordentligt innan du sätter ett barn i stolen. Prova att vrida bilbarnstolen från sida till sida, försök dra bort den från sätet och kontrollera därefter att fästena fortfarande sitter på plats ordentligt. Om bilbarnstolen kan dras ut från sätet så är inte båda spännena säkert fästa vid sätets ankarstänger. Ta bort den och montera på nytt. Det är mycket viktigt att bilbarnstolens båda spännen sitter säkert.

ANM: Nedre LATCH-fästen ska inte användas med barnstolar och bältesstolar som har ett integrerat säkerhetsbälte i situationer där den sammanlagda vikten av barnet plus bilbarnstolen är mer än 65 lbs (29,5 kg). I de situationerna använder du säkerhetsbältet i stället.

Fästa övre förankringsband

Om det finns en övre förankringsrem ska dess krok fästas i förankringspunkten på baksidan av andra och tredje radens (om utrustad) säten.

ANM: Fästpunkternas placering kanske inte är lätt synlig men går att hitta genom att identifiera en inskärning i sätesmaterialet.



WARNING: Dra åt de övre förankringsbanden enligt anvisningarna från bilbarnstolens tillverkare.



WARNING: ANVÄND ENDAST BILBARNSTOLAR SOM FÄSTS MED SÄKERHETSÄLTET PÅ DEN MITTRE SITTPLATSEN.

Dubbla förankringsband placeras på varje sida av huvudstödet.

ANM: Om Model X är utrustad med sex säten (tillval), finns det ingen mittre sittplats i den andra raden.



Bilbarnstolar

⚠ VARNING: Vid montering av förankringsband ska bandet hållas nära nackstödet enligt bilden nedan. På en Model X som är utrustad med säten i tredje raden får ett förankringsband inte täcka över tredje radens åtkomstknapp på baksidan av sätets ryggstöd.

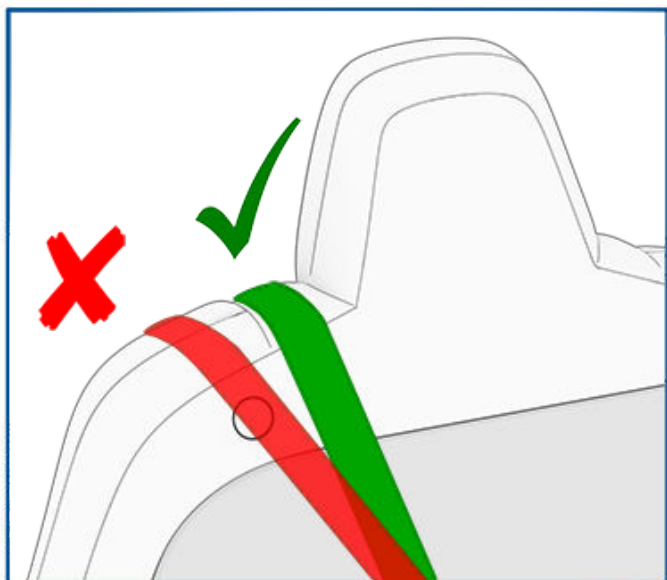

Dubbla förankringsband – andra radens monopost-säten

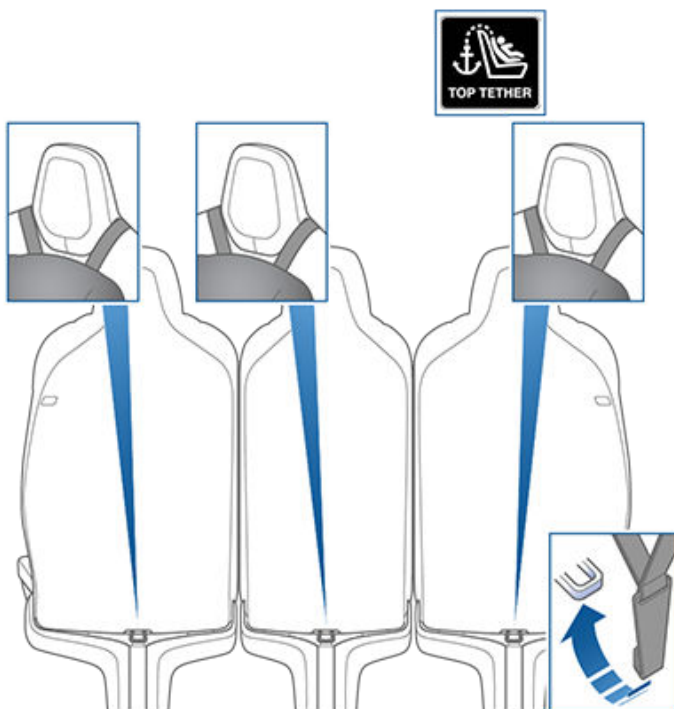

Dubbla förankringsband – andra radens bänksäten

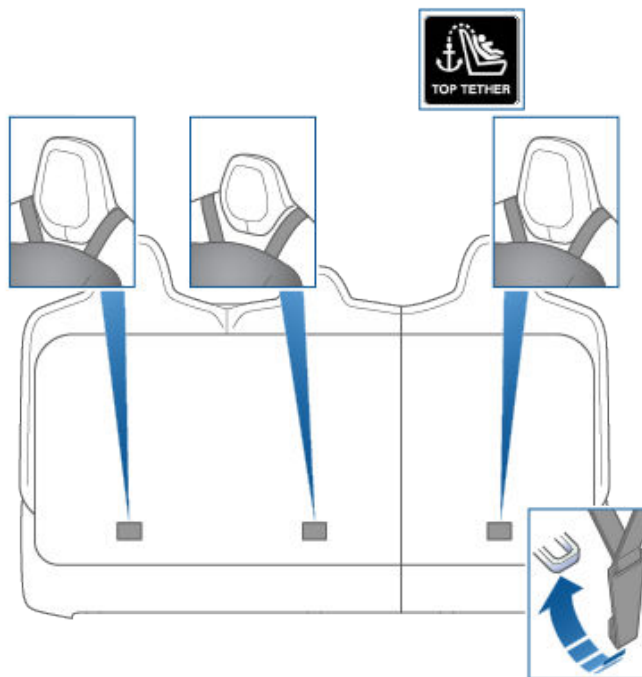

Dubbla förankringsband – tredje radens säten:



Enkelt förankringsband placeras på de yttre sittplatserna över den yttre sidan av nackskyddet (dvs. samma sida av nackstödet som säkerhetsbältets rullmekanism). På den mittle sittplatsen (i förekommande fall), centrera och placera bandet över huvudstödet övre del.

Enkelt förankringsband – andra radens monopost-säten (ett enda stöd)

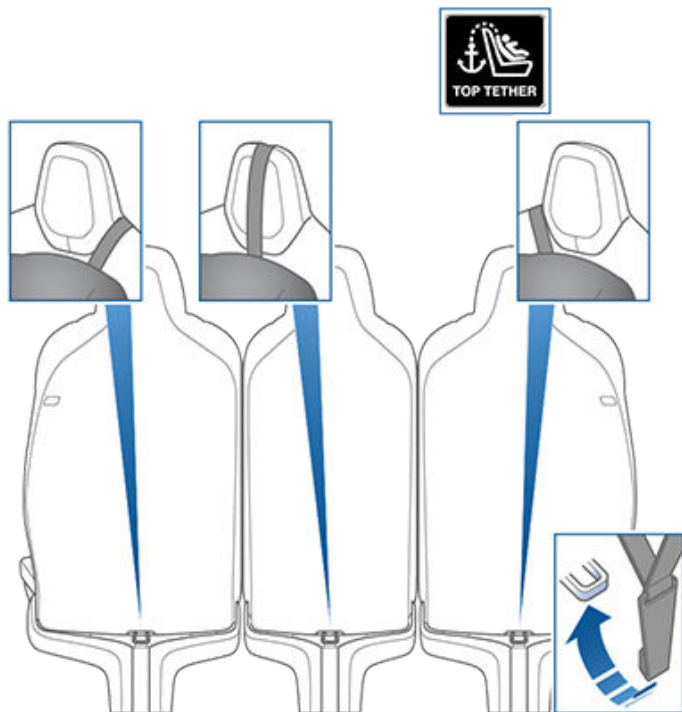

Enkelt förankringsband – andra radens bänksäten



Testa en bilbarnstol

Innan du placerar ett barn i stolen ska du se till att bilbarnstolen inte är lös.

1. Håll bilbarnstolen nära där säkerhetsbältet går igenom och försök att flytta stolen från sida till sida samt fram och tillbaka.
2. Om stolen flyttar sig mer än en tum (2,5 cm), sitter den för löst. Spänn bältet eller spänn fast LATCH-stolen igen.
3. Om det inte går att få bältet spänt kan du prova en annan placering för stolen eller prova en annan bilbarnstol.

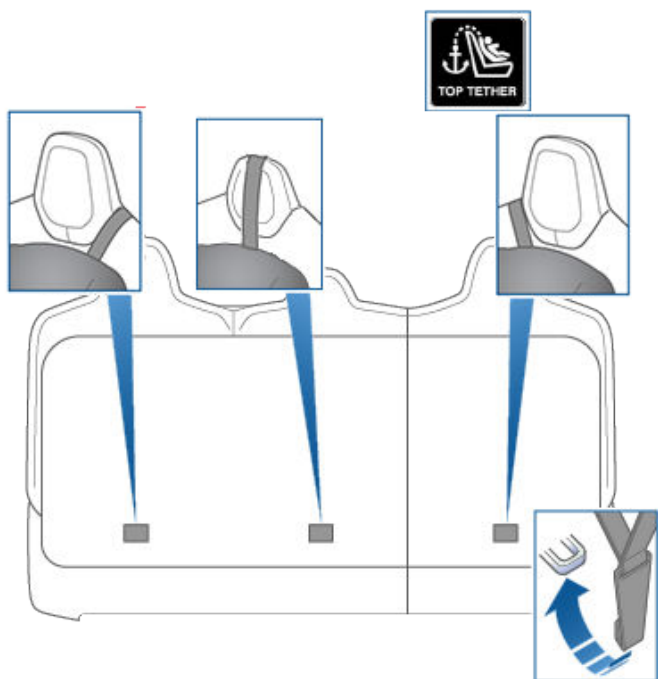









Enkelt förankringsband – tredje radens säten

Varningar om bilbarnstolar

- ⚠️ WARNING:** Livsfara! Placera aldrig ett barn i det främre passagerarsätet även om du använder en bilbarnstol. Sätet har en krockkudde framför sig. Även om den här krockkudden inaktiveras när en Model X upptäcker en passagerare med låg vikt ska du inte lita på att tekniken skyddar ditt barn.
- ⚠️ WARNING:** Bilbarnstolar är konstruerade för att fästas i fordonssäten med höftband eller höftbandsdelen av höft-/axelband. Barn kan vara i fara vid kollisioner om bilbarnstolen inte är ordentligt fäst i fordonet.
- ⚠️ WARNING:** Enligt kollisionsstatistiken är barn säkrare i ordentliga bilbarnstolar på ett baksäte än på det främre passagerarsätet.
- ⚠️ WARNING:** Använd inte en framåtvänd bilbarnstol innan barnet väger över 20 lbs (9 kg) och kan sitta själv. Innan barnet har fyllt två år är barnets ryggrad och nacke inte tillräckligt utvecklade för att klara en frontalkrock utan skador.
- ⚠️ WARNING:** En baby eller ett spädbarn får inte sitta i knät på någon vuxen under körning. Alla barn ska alltid vara fastspända i en lämplig bilbarnstol.
- ⚠️ WARNING:** För att säkerställa att barnen sitter säkert ska du alltid följa anvisningarna i detta dokument samt anvisningarna från bilbarnstolens tillverkare.



Bilbarnstolar

-  **WARNING:** Barnet ska sitta i en bakåtvänd bilbarnstol med stolens inbyggda 5-punktsbälte så länge som möjligt.
-  **WARNING:** Använd inte förlängare med säkerhetsbälten som används för att installera bilbarnstolar eller bältesstolar.
-  **WARNING:** När du placerar större barn i stolen ska du se till att barnets huvud har stöd och att barnets säkerhetsbälte är korrekt justerat och fäst. Bältets axeldel får inte gå över ansikte och nacke, och bältets höftdel får inte gå över magen.
-  **WARNING:** Fäst aldrig två bilbarnstolar i en och samma fästpunkt. Vid en kollision kanske en fästpunkt inte klarar att hålla fast två stolar.
-  **WARNING:** Fästena för bilbarnstolar är konstruerade för att endast klara de belastningar som uppstår från en korrekt monterad bilbarnstol. De får under inga omständigheter användas för vuxnas säkerhetsbälten, bälten eller för att fästa andra delar eller annan utrustning i bilen.
-  **WARNING:** Kontrollera alltid bälten och förankringsband efter skador och slitage.
-  **WARNING:** Lämna aldrig ett barn utan uppsyn även om barnet är fastspänt i en bilbarnstol.
-  **WARNING:** Använd aldrig en bilbarnstol som har varit med om en kollision. Låt stolen undersökas eller bytas ut så som beskrivs i anvisningarna från bilbarnstolens tillverkare.

Krockuddarnas placering

Krockuddar är placerade på de ungefärliga platser som visas nedan. På solskydden finns varningsinformation gällande krockuddarna.

Model X är utrustad med en krockkudde och höft-/axelband (kallas även säkerhetsbältesenhet) för båda de främre sätena. Krockkudden är en kompletterande skyddsmekanism vid de här sittplatserna. Alla personer i fordonet, inklusive föraren, ska alltid använda säkerhetsbälte oavsett om det också finns en krockkudde vid deras plats. Detta för att minska risken för allvarliga personskador eller dödsfall i händelse av en krock.

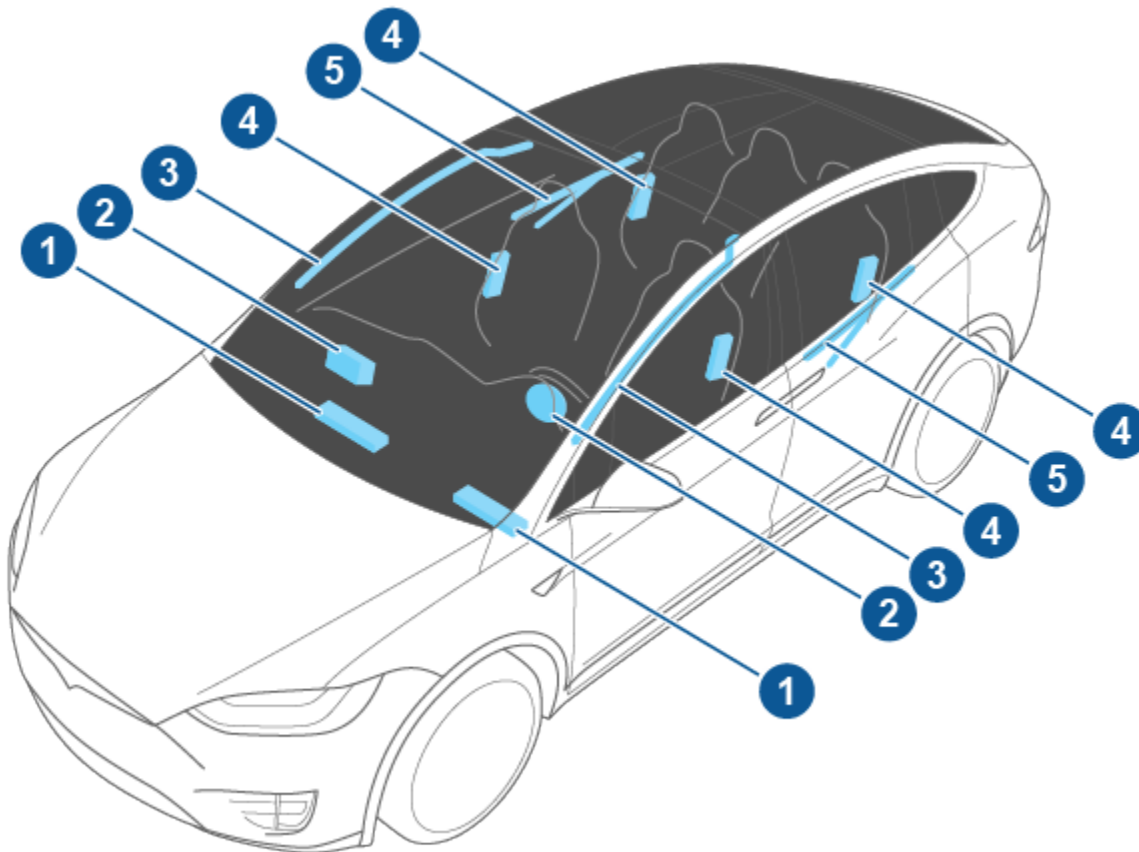

1. Knäkrockkuddar
2. Främre krockkuddar
3. Gardinkrockkuddar
4. Sätesmonterade sidokrockkuddar
5. Dörrmonterade krockkuddar

Hur krockkuddar fungerar

Krockkuddarna utlöses när sensorerna känner av en stöt som överskrider tröskelvärdena för utlösning. Tröskelvärdena är satta så att omfattningen av en krock förutsägs i tid för att krockkuddarna ska kunna skydda bilens passagerare. Krockkuddar blåses upp omedelbart med avsevärd kraft och ett högt ljud. Den uppblåsta krockkudden och säkerhetsbältena minskar rörelsen för personerna i fordonet och därmed risken för personskador.

Främre krockkuddar är normalt inte konstruerade för att blåsas upp vid kollisioner bakifrån, vältning, sidokollisioner, kraftiga inbromsningar eller körning över gupp och gropar. På samma sätt kanske de främre krockkuddarna inte blåses upp vid alla typer av frontalkrockar, som vid mindre allvarliga frontalkrockar, underredeskollisioner eller kollisioner med smala föremål (som stolpar eller stänger). Betydande ytliga skador kan uppstå på fordonet utan att krockkuddar blåses upp, eller omvänt, kan relativt små strukturella skador leda till att krockkuddar blåses upp. Det här innebär att fordonets yttre skick efter en kollision inte säger så mycket om ifall krockkuddarna bör ha blåsts upp.



Krockkuddar

⚠ VARNING: Innan du modifierar Model X för en funktionshindrad person på ett sätt som kan påverka krockkuddesystemet ska du boka tid för service i mobilappen.

Typer av krockkuddar

Model X har följande typer av krockkuddar:

- **Främre krockkuddar:** De främre krockkuddarna är konstruerade för att minska personsador om större barn eller vuxna sitter i framsätena. Följ alla varningar och anvisningar som hänför sig till att sätta ett barn i det främre passagerarsätet (om det är tillåtet i din marknadsregion).
- **Knäckrockkuddar:** Knäckrockkuddar och främre krockkuddar fungerar tillsammans. Knäckrockkuddar begränsar framåtrörelsen för personer som sitter i framsätena genom att begränsa benrörelsen och därigenom placeras personerna så att de främre krockkuddarna fungerar mer effektivt. Huruvida knäckrockkuddar aktiveras vid en kollision eller inte beror delvis på det tillhörande sätets läge.
- **Sättesmonterade krockkuddar:** En sättesmonterad sidokrockkudde vid framsätena skyddar bäckenet och bröstkorgsregionen. De sättesmonterade krockkuddarna i den inre delen av förarsätet bidrar till att skydda huvudet och överkroppen. Vid allvarliga sidokollisioner eller vinklade frontalkrockar blåses de sättesmonterade krockkuddarna upp på båda sidorna av fordonet, även den som inte påverkas.
- **Gardinkrockkuddar:** En gardinkrockkudde i den främre takskenan på vardera sidan av Model X bidrar till att skydda huvudet. Gardinkrockkuddarna på båda sidor, även den som inte påverkas, blåses endast upp vid en allvarlig sidokrock, en vinklad frontalkrock eller om fordonet slår runt.
- **Dörrmonterade krockkuddar:** Det finns krockkuddar monterade i Falcon Wing-dörrarnas klädsel på båda sidorna av Model X. De fungerar på samma sätt som gardinkrockkuddar genom att de bidrar till att skydda huvudet och blåses vanligen upp om en kraftig sidokrock eller en kraftig förskjutet frontalkrock inträffar eller om fordonet slår runt. De dörrmonterade krockkuddarna blåses upp både på den sida av fordonet som utsätts och den som inte utsätts.

Statusindikator för krockkudde

Du ser statusen för passagerarens främre krockkudde på pekskärmen:



Indikatorn Passagerarkrockkudde AV visas på pekskärmen när den främre passagerarkrockkudden är AV. Om passagerarens främre krockkudde är AV kommer den inte att blåsas upp i en kollision. Den här indikatorn visas också om ingen sitter i sätet. När du kör med en bilbarnstol på det främre passagerarsätet

(om det är tillåtet i din marknadsregion) ska du alltid dubbelkontrollera att passagerarens främre krockkudde är i läget AV.

ANM: I bilar som är tillverkade ungefär fram till oktober 2019 visas indikatorn Passagerarkrockkudde AV *inte* när sätet är tomt.



När det sitter en vuxen i passagerarsätet ska du se till att passagerarens främre krockkudde är i läget PÅ. Om passagerarens krockkudde är PÅ kan den blåsas upp i en kollision.



Krockkuddeindikatorn på instrumentpanelen förblir tänd om krockkuddesystemet inte fungerar som det ska. Den enda gången den här indikatorn ska tändas en kort stund är när Model X först startas och den släcks då efter några sekunder. Om den förblir tänd ska du omedelbart boka tid för service i mobilappen och se till att fordonet inte körs.

Detektering av passagerare för framsäte

Model X har en passagerarsensor i det främre passagerarsätet som kontrollerar status för framsätesspassagerarens krockkudde.

ANM: Passagerarsensorsystemet uppfyller de reglerade FMVSS 208-kraven och känner automatiskt av om uppblåsningen av passagerarens främre krockkudde är onödig eller potentiellt skadlig.

Vikt i det främre passagerarsätet	Status för passagerarens krockkudde	Indikatorstatus
Töm	AV	PASSAGERARKROCKKUDDE AV**
Upp till 20 lbs (9 kg)	AV	PASSAGERARKROCKKUDDE AV
20-100 lbs (9-45 kg)*	AV eller PÅ	AV – PASSAGERARKROCKKUDDE AV PÅ – PASSAGERARKROCKKUDDE PÅ
Över 100 lbs (45 kg)	PÅ	PASSAGERARKROCKKUDDE PÅ



Vikt i det främre passagerarsätet	Status för passagerarens krockkudde	Indikatorstatus
<p>*Värdena är ungefärliga. Krockkuddens status kan växla mellan aktivering och inaktivering om en passagerare med en vikt nära gränsvärdet sitter i sätet, beroende på läge eller fysik. **I bilar som är tillverkade ungefär efter oktober 2019 visas indikatorn Passagerarkrockkudde AV när sätet är tomt.</p>		



WARNING: Använd inte sätesöverdrag i Model X. Dessa kan begränsa uppblåsningen av sätesmonterade sidokrockkuddar om en kollision inträffar. Sätesöverdrag kan även minska noggrannheten för systemet som detekterar om det sitter någon i sätet (i förekommande fall).

Säkerställa korrekt passagerardetektering

För att säkerställa en korrekt klassificering av en passagerare i främre passagerarsätet, måste passageraren:

- Använda säkerhetsbältet.
- Sitta upprätt mitt på sätesdynan med skuldrorna vilande mot ryggstödet och benen komfortabelt utsträckta framåt med fötterna i golvet. Se [Exempel på korrekta och felaktiga sätespositioner på sidan 56.](#)
- Sitta kvar på sätesdynan och inte lyfta sig upp från sätet (till exempel genom att trycka fötterna mot golvet eller lyfta sig genom att pressa armarna mot mittkonsolen eller armstödet).
- Inte bära tjocka, våta eller bylsiga kläder (såsom skidkläder eller kläder med tjock stoppning).

Utöver ovanstående förhållanden, kan följande omständigheter påverka passagerarklassificeringssystemets noggrannhet:

- Att placera en kommunikationsradio (till exempel en jaktradio eller walkie-talkie) på främre passagerarsätet.
- Att placera en AC/DC-omvandlare eller en enhet som drivs av en sådan omvandlare (till exempel en mobiltelefon, surfplatta eller dator) på främre passagerarsätets sittdyna.
- Att placera vätska (såsom en flaska med dryck) eller matpåse på ett bilsäte där det finns en bilbarnstol.
- Att placera en bilbarnstol felaktigt så att hela dess nedre del inte ligger an mot sittdynan.
- Föremål som fastnat under sätet eller klämts mellan ryggstödet och sittdynan.
- Tunga föremål (t.ex. portföljer eller stora väskor) har placerats på sätet.
- Bagage påverkar sätets status.
- Eftermarknadsutrustning som monterats eller placerats mellan sätet och passageraren såsom klädslar, mattor, filter eller liknande.

Dessa faktorer kan påverka passagerarsensorn. Om ovanstående faktorer har kontrollerats och krockkuddarnas status ändå är felaktig ska samtliga passagerare färdas i baksätet och service schemaläggas i mobilappen för att få krockkuddesystemet kontrollerat.

ANM: Tesla följer rekommendationerna från NHTSA (National Highway Traffic Safety Administration) om att alla passagerare som är 12 år eller yngre måste färdas i baksätet.

ANM: Det tar cirka sex sekunder efter start av Model X innan passagerarsensorn rapporterar rätt status för det främre passagerarsätets krockkudde. När du först slår på Model X kommer det därför att ta cirka sex sekunder för pekskärmen att visa status PASS.KROCKKUDDE AV, även i situationer då den ska vara AV eftersom sätet bär en vikt på 20 lbs (9 kg) eller mindre. Om det inte sker ska du omedelbart boka tid för service i mobilappen och inte placera barn i det främre passagerarsätet.

Kontrollera att sensorsystemet läser av passagerarstatusen korrekt genom att eliminera följande orsaker:

- Föremål har fastnat under sätet.
- Tunga föremål (t.ex. portföljer eller stora väskor) har placerats på sätet.
- Föremål har fastnat mellan ryggstödet och sittdynan.
- Bagage påverkar sätets status.
- Eftermarknadstillbehör som har monterats eller har placerats på eller mellan sätet och passageraren, till exempel, men inte begränsat till överdrag, mattor, filter osv.

Dessa faktorer kan påverka passagerarsensorn. Om ovanstående faktorer har kontrollerats och krockkuddarnas status ändå är felaktig ska samtliga passagerare färdas i baksätet och service schemaläggas i mobilappen för att få krockkuddesystemet kontrollerat.

ANM: Passagerarsensorn i framsätets passagerarplats påverkar endast den främre krockkudde för framsätets passagerare. Sidokrockkuddarna påverkas inte.



WARNING: Om det främre passagerarsätets krockkudde inte aktiveras eller avaktiveras som förväntat baserat på viktgränserna som beskrivs tidigare ska du omedelbart schemalägga service i mobilappen.



WARNING: Om det är tillåtet att sätta ett barn i det främre passagerarsätet enligt lagstiftningen i din marknadsregion ansvarar föraren för att se till att passagerarens främre krockkudde är AV. Placera aldrig ett barn i en bakåtvänd bilbarnstol i det främre passagerarsätet om krockkudde är aktiverad. Barnet kan DÖ eller SKADAS ALLVARLIGT. Enligt rekommendationer som fastställts av National Highway Traffic Safety Administration ska alla passagerare under 12 år färdas i baksätena.



Krockkuddar

ANM: Passagerarsensorn i framsätets passagerarplats påverkar endast den främre krockkudden för framsätets passagerare. Sidokrockkuddarna påverkas inte.

⚠ VARNING: Om inte ovanstående instruktioner följs, kan passagerarklassificeringssystemet påverkas negativt vilket kan orsaka allvarlig personskada eller dödsfall.

⚠ VARNING: Om det främre passagerarsätets krockkudde inte aktiveras eller avaktiveras som förväntat ska du inte låta en passagerare sitta i det främre passagerarsätet. Schemalägg service i mobilappen.

⚠ VARNING: I syfte att garantera att systemet som detekterar passagerare fungerar korrekt, får inga ändringar av det främre passagerarsätet göras.

⚠ VARNING: Använd inte sätesöverdrag i Model X. Dessa kan begränsa uppblåsningen av sätesmonterade sidokrockkuddar om en kollision inträffar. De kan även minska passagerarklassificeringssystemets noggrannhet.

Exempel på korrekta och felaktiga sätespositioner

Korrekt sätesposition:



Felaktig sätesposition – passagerarens fötter måste vila på golvet:



Felaktig sätesposition – passageraren får inte glida framåt på sittdynan:



Felaktig sätesposition – passageraren får inte luta ryggstödet till liggande när fordonet körs:



Effekter av uppblåsning

! WARNING: När krockkuddar blåses upp frigörs ett fint pulver. Detta pulver kan irritera huden och ska grundligt spolas bort från ögonen samt från skärsår eller skrubbsår.

Efter uppblåsning töms krockkudden för att ge en gradvis dämpande effekt för personerna i fordonet och för att säkerställa att förarens sikt framåt inte skymms.

Om krockkuddar har blåsts upp, eller om ditt fordon har varit med om en kollision, ska du alltid låta krockkuddar, bältesspannare för säkerhetsbälten och tillhörande delar undersökas, och om det behövs, bytas av Tesla.

Vid en kollision händer följande utöver att krockkuddar blåses upp:

- Endast för USA: Ditt fordon ringer automatiskt upp 112 om **Reglage > Säkerhet > Automatiska 112-samtal** är aktiverat. Instruktioner för återkallning samt en timer för nedräkning visas på pekskärmen.
- Dörrar och baklucka låses upp.
- Varningsblinkers aktiveras.
- Kupébelysning tänds.
- Högspänningen är inaktiverad (du måste boka tid för service i mobilappen för att återställa högspänningen).
- Fönster flyttas till ventilationsläget.
- Fordonet bromsar tills det stannar helt.

ANM: Beroende på typen av kollision och vilka krafter som påverkar kan det hända att dörrarna inte låses upp vid en kollision eller att skador kan hindra dem från att öppnas. I sådana fall kan dörrarna behöva öppnas med den invändiga manuella uppblåsningen eller någon annan losstagning (till exempel gå ut genom en annan dörr eller krossa ett fönster).

Varningar beträffande krockkuddar

- ! WARNING:** Alla personer i fordonet, inklusive föraren, ska alltid använda säkerhetsbälte oavsett om det också finns en krockkudde vid deras plats. Detta för att minska risken för allvarliga personskador eller dödsfall i händelse av en kollision.
- ! WARNING:** Personer i framsätena ska inte lägga sina armar över krockkuddemodulen, eftersom en krockkudde som blåses upp kan orsaka frakturer eller andra skador.
- ! WARNING:** Använd inte sätesöverdrag i Model X. Dessa kan begränsa uppblåsningen av sätesmonterade sidokrockkuddar om en kollision inträffar. Sätesöverdrag kan även minska noggrannheten för systemet som detekterar om det sitter någon i sätet (i förekommande fall).
- ! WARNING:** Krockkuddar blåses upp med avsevärd hastighet och kraft, vilket kan orsaka personskador. Skador begränsas om alla passagerare använder säkerhetsbälten och sitter rätt, med sätet placerat så långt bak som möjligt. National Highway Traffic Safety Administration (NHTSA) rekommenderar ett minsta avstånd på 10 tum (25 cm) mellan en passagerares bröstorg och krockkudden.
- ! WARNING:** Barn ska inte sitta i det främre passagerarsätet. Följ alla föreskrifter i din region gällande lämpligt sätt att placera ett barn utifrån barnets vikt, storlek och ålder. Den säkraste platsen för spädbarn och småbarn är i de bakre sätespositionerna. Om ett spädbarn eller ett barn placeras i ett säte som är utrustat med en fungerande främre krockkudde kan det orsaka allvarliga personskador eller dödsfall.
- ! WARNING:** Använd inte en bakåtvänd bilbarnstol i säten med en aktiv krockkudde framför. Att göra det kan orsaka personskador eller dödsfall om krockkudden blåses upp.
- ! WARNING:** För att sidokrockkuddar ska blåsas upp på korrekt sätt måste det finnas ett mellanrum utan hinder mellan personens överkropp och sidan på Model X.
- ! WARNING:** Passagerare får inte luta huvudet mot dörrarna. Att göra det kan orsaka personskador om en gardinkrockkudde blåses upp.
- ! WARNING:** Låt inte passagerare hindra en krockkuddes funktion genom att placera fötter, knän eller andra kroppsdelar på eller nära en krockkudde.



Krockkuddar

⚠ VARNING: Fäst eller placera inte föremål på eller nära främre krockkuddar, vid sidan av framsätena, vid innertaket på sidan av fordonet, eller på något annat krockkuddeskydd som kan störa uppblåsningen av en krockkudde. Dessa omfattar (men begränsas inte till): rattkåpor, dekaler, sittedynor, kuddar, etc. Objekt kan orsaka allvarlig skada om fordonet är inblandat i en kollision som är så kraftig att krockkudden blåses upp.

⚠ VARNING: Efter en uppblåsning blir vissa krockkuddekomponenter varma. Rör inte vid dem förrän de har svalnat.

Med mobilappen för Tesla kan du kommunicera med Model X på avstånd med hjälp av en iPhone®- eller Android™-telefon.

ANM: Informationen nedan kanske inte innehåller alla funktioner som är tillgängliga i Teslas mobilapp. Se till att du får tillgång till nya och förbättrade funktioner genom att hämta uppdaterade versioner av mobilappen när de finns tillgängliga.

Använda mobilappen

Ställa in Tesla-mobilappen för att kommunicera med Model X:

1. Hämta Tesla-mobilappen till telefonen.
2. Logga in på Teslas mobilapp genom att ange inloggningsuppgifterna för ditt Tesla-konto.
3. Aktivera åtkomsten till Model X via mobilen genom att trycka på **Reglage** > **Säkerhet** > **Tillåt mobilåtkomst**.

Både din telefon och fordonet måste ha mobiltäckning eller Wi-Fi för att mobilappen ska kunna kommunicera med ditt fordon. Tesla rekommenderar att du alltid har en fungerande fysisk nyckel till hands om du parkerar i ett område med begränsad eller ingen mobiltäckning, t.ex. inne i ett parkeringsgarage.

ANM: Om du behöver upplåsningshjälp av Tesla på grund av ett problem som inte täcks av garantin, som att ha begränsad mobiltäckning och inte ha någon reservnyckel tillgänglig, täcks dina kostnader inte av vägassistanspolicyn.

ANM: Tesla stödjer inte användning av applikationer från tredje part i syfte att kontakta Model X.

Mobilapp för Apple Watch

Du kan även använda mobilappen på din Apple Watch.

För Teslas-mobilapp för Apple Watch krävs:

- en Apple Watch Series 6, Apple Watch SE 2 eller Apple Watch Ultra 1 eller nyare med watchOS 11.0 eller nyare
- version 2024.44.25 eller senare av fordonets fasta programvara
- version 4.39.5 eller senare av Tesla-mobilappen

Se till att din iPhone och Apple Watch är uppdaterade till senaste tillgängliga programvaruversion innan du använder Tesla-mobilappen på din Apple Watch. Om du vill lägga till Teslas mobilapp på din Apple Watch använder du Watch-appen på din iPhone.

Du kan använda Tesla-appen för Apple Watch till att låsa och låsa upp Model X, öppna bakluckan och öppna framluckan.

Dessutom kan du använda din Apple Watch som en nyckel på samma sätt som du brukar använda telefonen som nyckel. Se [#unique_175 på sidan](#) för mer information.

Översikt

När både din telefon och fordonet har internettjänst kan du göra följande på Tesla-appens startskärm:

- Låsa eller låsa upp fordonet.
 - Aktivera eller avaktivera värmen eller luftkonditioneringen och övervaka kupéns klimat.
 - Kontrollera fordonets laddningsinformation. Laddningsdetaljer visas även när en laddningskabel är inkopplad.
 - Öppna eller stänga laddkontakten.
- ANM:** Vridna röda linjer bredvid batteriikonen visar att batteriet aktivt värms upp (inklusive under laddning eller vid förberedelse för laddning).
- Se var fordonet finns.
 - Se fordonets uppskattade räckvidd.
 - Öppna det främre bagageutrymmet.
 - Visa bilens vägmätare, chassinummer (VIN) och nuvarande version av programvara.

Medieinställningar visas i mobilappen för att pausa, spela upp, spola tillbaka, snabbspola framåt och justera volymen för medier som spelas upp i fordonet. Du kan behöva aktivera medieinställningarna genom att trycka på **Ljudinställningar** > **Alternativ** > **Tillåt mobilstyrning**.

Skicka videor i Tesla Theater genom att dela länken via mobilappen (gäller videokällor som stöds). Gå till filmen, podsändningen eller videon som du vill spela upp på din telefon och tryck på delningsknappen. Dela videon med Tesla-appen så visas den på pekskärmen om Model X är i parkeringsläge.

Profil

På profilfliken som finns i det övre hörnet kan du:

- Växla till ett annat fordon som är kopplat till ditt Tesla-konto om du har tillgång till mer än ett fordon.
- Navigera i Tesla Shop.
- Hantera din kontoinformation och visa din beställningshistorik.
- Visa och anpassa meddelanden som du får på fliken Inställningar, t.ex. gällande kalendersynkronisering, när ditt säkerhetslarm har utlösts, laddningsuppdateringar och nya programvaruuppdateringar. Du kan starta uppdateringar på distans och kontrollera statusen.

Reglage

Med reglageflikarna kan du göra följande:

- Öppna det främre eller bakre bagageutrymmet.
- Låsa eller låsa upp Model X på långt håll.



ANM: Fordonet låses inte automatiskt igen om du låser upp det från mobilappen.

- Öppna eller stänga laddkontakten.
- Blinka med belysningen eller aktivera signalhornet för att hitta var Model X står parkerad.
- Aktivera nyckellös körning.

ANM: Nyckellös körning kan användas när du inte har nyckeln eller för att komma förbi PIN-kod för att köra om du har glömt PIN-koden eller om pekskärmen inte svarar (se [PIN-kod för att köra på sidan 165](#)).

- Öppna och stäng garageporten om ditt fordon har en programmerad HomeLink-anslutning, om det är tillgängligt (se [Smart garage på sidan 67](#)).
- Öppna fönstren.

Klimatanläggning

Du kan kontrollera temperaturen i kupén och värma upp eller kyla hytten innan du kör (även om fordonet är i ett garage), reglera sätesvärmarna och avfrosta vindrutan:

- Aktivera eller inaktivera avfrostning som bidrar till att smälta snö, is och frost på vindrutan, fönstren och speglarna genom att svepa uppåt från skärmens nederkant.
- Öppna fönstren.
- Förkonditionera kupén till önskad temperatur och aktivera eller inaktivera ratt- och sätesvärmarna (i förekommande fall).

Vid användning av mobilappen för att förkonditionera Model X värms även batteriet upp vid behov. Mobilappen skickar en avisering när fordonet har nått önskad förkonditioneringstemperatur.

ANM: I extremt kallt väder eller isiga förhållanden kanske ladduttagets spärr fryser fast. Om du inte kan ta bort eller sätta i laddningskabeln eller om Supercharging inte fungerar på grund av att spärren har fryst fast, ska du använda Teslas mobilapp för att förkonditionera bilen på **HI** i ungefär 30–45 minuter. (Du måste använda mobilappen. Du kan inte ställa in temperaturen på **HI** med hjälp av pekskärmen). Det här gör att isen på laddningsuttagets spärr smälter så att du kan ta bort eller sätta i laddningskabeln.

Placering

Lokalisera Model X med hjälp av väganvisningar eller spåra fordonet på en karta.

Fjärrparkering

Du kan köra in och ut Model X med .

Schemalägg

Aktivera schemalagd laddning eller avresa, och förkonditionera fordonet. Se [Schemalagd förkonditionering och laddning på sidan 202](#) för mer information. Även schemalagd laddning eller avresa kan sparas baserat på en föredragen plats.

Du kan även schemalägga en ljusshow för ett senare tillfälle. Mer information om ljusshow finns i [Biograf, arkad och leklåda på sidan 189](#).

Säkerhet

Med säkerhetsfliken kan du göra följande:

- Aktivera/ eller avaktivera vaktläget (se [Använda vaktläget \(med en USB-enhet\) på sidan 169](#)).
- Aktivera eller avaktivera assistentläget (se [Assistentläge på sidan 93](#)).
- Aktivera eller inaktivera läget för hastighetsbegränsning och ta emot meddelanden när fordonets hastighet närmar sig vald maxhastighet med ca 3 mph (5 km/h) (se [Läge för hastighetsbegränsning på sidan 166](#)).

Uppgraderingar

Se och köp de senaste uppdateringarna för ditt fordon, till exempel total självkörning.

Service

Se [Boka service på sidan 208](#) för mer information om hur du bokar service i mobilappen.

Vägassistans

Visa vägassistansresurser och begär vägassistans (i förekommande fall). För mer information om vägassistans, se [Kontakta Teslas vägassistans på sidan 244](#).

Ge åtkomst till en andra förare

Lägg till och ta bort åtkomstbehörighet för ytterligare en förare på Tesla-mobilappen.

ANM: Tesla-mobilapp version 4.3.1 eller högre krävs. Ytterligare förare kan antingen använda ett tidigare registrerat Tesla-konto eller skapa ett nytt Tesla-konto med appen.

För att lägga till ytterligare förare i Tesla-mobilappen från fordonets hemskärm går du till **Säkerhet > Lägg till förare** och följer anvisningarna på skärmen.

ANM: Den tillagda föraren har åtkomst till alla appfunktioner utom köp av uppdateringar.

För att ta bort åtkomst använder du mobilappen och går till **Säkerhet > Hantera förare** och följer anvisningarna på skärmen.

Wifi kan användas för dataöverföring och är ofta snabbare än dataöverföring via mobiltelefonnäten. Att ansluta till Wifi är speciellt användbart i områden med begränsad eller ingen mobiltäckning. I syfte att garantera snabb, tillförlitlig leverans av programvara och kartuppdateringar rekommenderar Tesla att låta Model X vara ansluten till ett Wi-Fi-nätverk när så är möjligt (t.ex. när den står parkerad hemma).

Utför följande steg för att ansluta till ett Wi-Fi-nätverk:

1. Tryck på **Reglage > Wifi**. Model X börjar söka och visar de detekterade Wi-Fi-nätverk som är inom räckvidden.

ANM: Om ett känt Wi-Fi-nätverk inte visas i listan kör du Model X närmare åtkomstpunkten eller överväger att använda en räckviddsförlängare.

ANM: Kontrollera vilka kanaler som stöds i din region när du ansluter till ett 5 GHz-nätverk (i förekommande fall).

5 GHz-nätverkskanaler som stöds

36–48	52–64	100–140	149–165
✓	✓	✓	✓

2. Leta fram och tryck på det Wifi-nätverk du vill använda i **Söker efter wifi-nätverk** eller lägg in det manuellt i **Lägg till wifi-nätverk**, ange lösenordet (om det krävs) och tryck därefter på **Bekräfta**. När Wifi-nätverket lagts till visas det i **Kända wifi-nätverk** tillsammans med en grön kryssmarkering. När nätverket är inom räckvidd ansluter Model X till det automatiskt.

ANM: Model X har för närvarande inte stöd för anslutningar till öppna Wifi-nätverk (för att få åtkomst till ett öppet nätverk, exempelvis via en allmän "hotspot", krävs att du först loggar in och godkänner tjänstevillkoren).

ANM: Om det finns mer än ett nätverk som tidigare anslutits till inom räckhåll ansluter Model X till det senast använda nätverket.

ANM: Vid Teslas servicecenter ansluter Model X automatiskt till Teslas Wifi-servicenät.

Diagnostik

I **Diagnostik** finns mer information om din Wi-Fi-anslutning och tips om hur du förbättrar anslutningar. För åtkomst navigerar du till **Wi-Fi > Diagnostik** eller under förloppsindikatorn när en programvaruuppdatering hämtas eller installeras.

Hotspots

I stället för ett Wifi-nätverk kan du även använda en mobil hotspot (med förbehåll för avgifter och begränsningar hos operatören). När du anslutit till din hotspot väljer du **Behåll anslutning i körläge framåt** om du vill bibehålla anslutningen aktiv under tiden du kör.

Felsökningstips

Prova följande tips om fordonets Wi-Fi-anslutning är långsam eller om anslutningsfel uppstår.

- Kontrollera antalet ikonstaplar för Wi-Fi (signalstyrka) på pekskärmen. Om antalet staplar är lågt kan du överväga att lägga till en åtkomstpunkt för Wi-Fi som är närmare fordonet för att förstärka signalen.
- Starta om pekskärmen (se [Omstart av pekskärmen eller instrumentpanelen på sidan 8](#)).
- Ta bort Wi-Fi-anslutningen och återanslut. Tryck på **Reglage > Wi-Fi**, välj ditt nätverk och **Glöm nätverk** sedan återansluter du genom att trycka på ditt nätverk i **Kända nätverk**.
- Försök med ett annat Wi-Fi-nätverk.

Bluetooth®-kompatibilitet



Du kan använda olika Bluetooth-enheter i Model X om de är parkopplade och inom räckvidd. Du kan till exempel parkoppla din Bluetooth-kompatibla telefon så att du kan använda den handsfree. Förutom telefoner kan du parkoppla andra Bluetooth-kompatibla enheter med Model X. Du kan till exempel parkoppla en iPod Touch, iPad, Android-surfplatta osv., från vilken du kan spela upp musik.

Du måste först parkoppla telefonen eller Bluetooth-enheten med Model X innan du kan använda den. Parkopplingen konfigurerar Model X så att den kommunicerar med Bluetooth-enheter som stöds. Du kan parkoppla upp till tio Bluetooth-telefoner. Om du inte har angett en viss telefon som en **Prioriterad enhet** eller om den telefon som har angetts som **Prioriterad enhet** inte är inom räckvidden ansluter Model X alltid till den telefon som senast har använts (förutsatt att den är inom räckvidden). Se [Växla mellan parkopplade enheter på sidan 64](#) om du vill ansluta till en annan telefon.

ANM: På många telefoner stängs Bluetooth av om telefonens batteriladdning är svag.

ANM: Även om Bluetooth normalt stöder trådlös kommunikation på avstånd om upp till cirka 30 fot (nio meter), kan prestandan variera beroende på vilken telefon eller enhet du använder.

ANM: Model X kan parkoppla upp till 20 Bluetooth-enheter i taget men endast två enheter kan anslutas samtidigt (till exempel en telefon och en handkontroll eller två handkontroller) till varje främre och bakre pekskärm (i förekommande fall).



FÖRSIKTIG: Lämna inte telefonen parkopplad i fordonet (om du exempelvis vandrar eller är på stranden). Avaktivera Bluetooth eller stäng av telefonen om du måste lämna den i fordonet.

Parkoppla en telefon eller Bluetooth-enhet

Efter parkoppling kan du använda handsfree-funktionen i din Bluetooth-kompatibla telefon till att ringa och ta emot telefonsamtal, få åtkomst till din kontaktlista, se senast ringda samtal osv. Du kan även spela upp mediefiler från telefonen. Om en telefon är parkopplad kan Model X ansluta till den så fort den är inom räckhåll.

1. Om du vill parkoppla en telefon eller Bluetooth-enhet ska du sitta i Model X och se till att pekskärmen är aktiverad.
2. Lås upp telefonen och aktivera Bluetooth (vanligtvis i telefonens inställningar).

ANM: På vissa telefoner kan du behöva gå till Bluetooth-inställningarna för att slutföra proceduren.

3. Tryck på **Reglage > Bluetooth** på pekskärmen för att automatiskt påbörja Bluetooth-skanning för nya enheter.
4. Vänta på att din telefon ska visas i listan och tryck på **Anslut**.
5. Kontrollera att numret som visas på din telefon är samma som numret på pekskärmen. Bekräfta därefter på telefonen att du vill parkoppla.
6. Telefonen kan fråga dig om du vill tillåta att Model X får åtkomst till dina personuppgifter, t.ex. kalender, kontakter och mediefiler (se [Importerera kontakter och senaste samtal på sidan 63](#)). När telefonen är parkopplad med Model X visas den under **Reglage > Bluetooth > Parkopplade enheter**.

Om du vill ändra inställningarna för en parkopplad enhet går du till **Reglage > Bluetooth > Parkopplade enheter** och utökar rullgardinsmenyn bredvid enhetens namn.

Om du har problem med att importera eller ansluta till Bluetooth finns mer information i [Felsöka Bluetooth på sidan 64](#).

För fordon tillverkade före ungefär april 2018: Om det tar ovanligt lång tid att parkoppla Bluetooth återställer du Bluetooth-funktionen genom att trycka på **Reglage > Service > Återställ Bluetooth**. Du kan behöva vänta ett par minuter. När återställningen är klar kan du försöka parkoppla Model X igen. När Bluetooth är återställt har Model X eventuellt glömt bort tidigare parkopplade enheter.

Importerera kontakter och senaste samtal

När telefonen är parkopplad går du till **Reglage > Bluetooth > Parkopplade enheter** och utökar rullgardinsmenyn bredvid enhetens namn för att ange om du vill tillåta åtkomst till telefonens kontakter, nyligen ringda samtal och sms. Om du tillåter åtkomst kan du använda telefonappen till att ringa och skicka meddelanden till personer i kontaktlistan och listan över senast ringda samtal (se [Telefon, kalender och konferenssamtal på nätet på sidan 65](#)). Innan det går att importera kontakter kanske du antingen behöver ställa in telefonen för att tillåta synkning eller bekräfta en popupruta på telefonen om att du vill synkronisera kontakter. Detta förfarande kan vara olika beroende på vilken typ av telefon du använder. Mer information finns i dokumentationen som medföljer telefonen.

Om du har problem med att importera kontakter eller parkoppla via Bluetooth finns mer information i [Felsöka Bluetooth på sidan 64](#).

Koppla från eller inaktivera parkoppling av en Bluetooth-enhet

Om du vill koppla från en telefon eller Bluetooth-enhet men inte inaktivera parkopplingen trycker du på **Koppla från** i rullgardinsmeny för telefonens Bluetooth-inställningar på pekskärmen (**Reglage > Bluetooth > Parkopplade enheter > Din telefon**). Om du inte längre vill använda enheten med Model X trycker du på **Glöm enhet** och följer instruktionerna.



När du har använt det här kommandot för att glömma en enhet måste du parkoppla enheten igen om du vill använda den med Model X (se [Parkoppla en telefon eller Bluetooth-enhet på sidan 63](#)).

ANM: Telefonen avbryter automatiskt anslutningen när du lämnar Model X.

Växla mellan parkopplade enheter

Model X ansluter automatiskt till en telefon som du har angett som **Prioriterad enhet**. Om du inte har angett en telefon som prioriterad enhet ansluter Model X till den telefon som senast var ansluten, under förutsättning att den finns inom räckvidden och att Bluetooth har aktiverats. Om den senaste telefonen inte finns inom räckvidden försöker den ansluta till nästa telefon som den har varit parkopplad med.

Om du vill ansluta till en annan telefon trycker du på **Reglage > Bluetooth > Enheter**. Välj den telefon som du vill ansluta till och tryck därefter på **Anslut**. Om den telefon du vill ansluta till inte finns med i listan måste du parkoppla telefonen. Se [Parkoppla en telefon eller Bluetooth-enhet på sidan 63](#).

Om den är ansluten visas Bluetooth-symbolen bredvid telefonens namn på skärmen för Bluetooth-inställningar för att visa att Model X är ansluten till telefonen.

Felsöka Bluetooth

Fordonet använder Bluetooth och BLE (Bluetooth med låg energiförbrukning) för att smidigt ansluta din mobiltelefon till Model X. Det kan ibland hända att Bluetooth eller BLE kopplas bort eller att problem uppstår under parkopplingsprocessen på grund av flera potentiella faktorer. Med Bluetooth-anslutning kan ditt fordon använda telefonfunktioner, till exempel ljud, telefonsamtal, kalender och sms.

BLE används inte för passiva funktioner som telefonnyckel.

ANM: Koppla inte bort fordonet från telefonen eller ta bort telefonnyckeln utan ett fungerande nyckelkort i närheten.

Testa följande för att felsöka Bluetooth. Börja med mobiltelefonen.

Felsöka mobiltelefonen

Bluetooth kanske inte kan ansluta på grund av inställningar och uppdateringar i din mobiltelefon:

- Aktivera Bluetooth på telefonen. Om det redan är aktiverat ska du avaktivera och aktivera Bluetooth igen.
- Kontrollera att flygplansläget är avaktiverat.
- Ladda telefonen. Om telefonens batterinivå är för låg kanske den inte har stöd för Bluetooth-funktioner.
- Parkoppla enheten korrekt. Om den redan är parkopplad ska du koppla från och parkoppla den igen.

- Uppdatera telefonen till den senaste programvaran från tillverkaren.
- Kontrollera att bilens ljudsystem är markerat som utgångskällan för ljud.
- Kontrollera att telefonens inställningar tillåter Bluetooth (till exempel att mobildata är aktiverat och att telefonen är ansluten till Wi-Fi).
- Stäng av telefonen och slå på den igen.
- Se till att platstillstånden är inställda på "Alltid på" för mobilappen.

Felsöka Teslas mobilapp

Kontrollera Teslas mobilapp:

- Kontrollera att Teslas mobilapp är uppdaterad med den senaste programvaran.
- Verifiera att du är inloggad på Teslas mobilapp medan du använder telefonnyckeln.
- Se till att Tesla-appen körs i bakgrunden.
- Kontrollera att du har konfigurerat profilen helt i mobilappen och konfigurerat inställningarna korrekt.

Felsöka fordonet

Fordonets inställningar kan påverka dess förmåga att parkoppla din mobiltelefon:

- Ladda Model X: Om fordonets batterinivå är för låg kanske inte Bluetooth-funktionen fungerar.
- Uppdatera fordonets programvara och se till att den alltid är uppdaterad. Sök efter nya programvaruuppdateringar genom att navigera till **Reglage > Programvara**.
- Starta om pekskärmen. Se [Pekskärm på sidan 6](#).
- Starta om fordonet.

Om Bluetooth fortfarande inte fungerar ska du koppla från fordonet OCH mobiltelefonen. Försök sedan att parkoppla dem igen.

Om du har problem med BLE-telefonnyckeln navigerar du till **Reglage > Lås** när du sitter i fordonet och tar bort telefonen från "telefon som nyckel". Sedan konfigurerar du den igen. Gör endast detta när du är i fordonet och har en tillgänglig, tillförlitlig reservnyckel (till exempel ett nyckelkort).



Använda telefonappen



När telefonen är ansluten till Model X via Bluetooth (se [Bluetooth på sidan 63](#)) och du har tillåtit åtkomst till information på telefonen (se [Importera kontakter och senaste samtal på sidan 63](#)) kan du använda telefonappen till att visa och ringa ett samtal med handsfree-funktion till vem som helst som finns inlagd i telefonen.

- **Samtal:** Visar de senaste samtalen i kronologisk ordning med det senaste samtalet först.
- **Meddelanden:** Visar meddelanden i kronologisk ordning med det senaste meddelandet först. Du kan visa, skicka och ta emot textmeddelanden. Istället för att skriva ett textmeddelande trycker du på mikrofonknappen till höger på ratt och talar in meddelandet.
! VARNING: För att inte störa föraren och upprätthålla säkerheten för alla passagerare samt andra trafikanter ska du inte läsa eller skicka meddelanden medan fordonet är i rörelse. Ha alltid god uppsikt över vägen och trafiken när du kör.
- **Kontakter:** Kontakter anges i alfabetisk ordning och kan sorteras på förnamn eller efternamn. Du kan också välja en bokstav till höger i listan för att gå direkt till namnen som börjar med den valda bokstaven. När du trycker på ett namn i kontaktlistan visas kontaktens tillgängliga nummer i den högra rutan tillsammans med annan tillgänglig information (exempelvis adress). Tryck på kontaktens nummer om du vill ringa ett samtal.
- **Favoriter:** Visar kontakterna från din telefon som du har identifierat som favoriter.
- **Kalender:** Visar kalenderposter från din telefon (se [Kalender på sidan 65](#)). Om en post innehåller ett telefonnummer eller en adress kan du ringa ett samtal eller navigera till en destination genom att trycka på motsvarande information i kalenderposten.

Ringa ett samtal

Du kan ringa ett samtal genom att:

- Tala in ett röstkommando (se [Röstkommandon på sidan 17](#)). Röstkommandon är ett bekvämt sätt att ringa eller skicka textmeddelanden handsfree till dina kontakter.
- Välja en kontakt eller ett nyligen ringt samtal från menyn med den högra rullningsknappen (se [Använda knapparna på höger sida av ratten på sidan 72](#)).
- Trycka på ett telefonnummer som visas på en lista i telefonappen – kontakter, samtal eller kalender.
- Använda Model X-knappsatsen på pekskärmen i telefonappen.

ANM: Om det är säkert och lagligt att göra det kan du även ringa ett samtal genom att slå numret eller välja kontakten direkt från telefonen.

ANM: Du kan också ringa ett telefonsamtal genom att trycka på ett markeringsstift på kartan och välja telefonnumret (om tillgängligt) i popup-fönstret.

Ta emot ett telefonsamtal

När telefonen tar emot ett inkommande samtal visar instrumentpanelen och pekskärmen uppringarens nummer eller namn (om uppringaren finns med i telefonens kontaktlista och Model X har åtkomst till dina kontakter).

Tryck på ett av alternativen på pekskärmen för att **Svara** eller **Ignorera** samtalet. Beroende på telefonen du använder och vilka högtalare du använde vid ditt senaste samtal kan telefonen fråga vilka högtalare du vill använda för det inkommande samtalet.

! VARNING: Var alltid fokuserad när du kör på vägarna. Att använda eller programmera en telefon under körning, även med Bluetooth aktiverat, kan leda till allvarlig personskada eller dödsfall.

! VARNING: Följ alltid alla gällande lagar om användning av mobiltelefoner medan du kör, inklusive, men inte begränsat till, lagar som förbjuder att du skickar SMS och kräver handsfree-användning.

Alternativ under pågående samtal

När ett samtal är uppkopplat kan du visa samtalsmenyn på instrumentpanelen genom att trycka på den översta knappen på höger sida av ratten. Använd sedan den högra rullningsknappen och välj ett alternativ (se [Använda knapparna på höger sida av ratten på sidan 72](#)). Justera samtalsvolymen med rattens vänstra rullningsknapp under ett samtal.

Kalender



Kalendern visar inplanerade händelser från telefonens (iPhone® eller Android™) kalender för aktuell eller följande dag. Kalendern är smidigt integrerad med telefonappen så att du kan ringa in till ditt möte från en kalenderpost. Den är också integrerad med navigeringssystemet så att du kan navigera till händelseplatsen.

1. Se till att telefonen är parkopplad med Model X.
2. Se till att du är inloggad i Teslas mobilapp.
3. I Tesla-appen trycker du på **Profil > Inställningar > Kalendersynkronisering**.

ANM: Du bör använda den senaste versionen av mobilappen så att du alltid har tillgång till samtliga kalenderfunktioner.



4. I telefonen går du till **Inställningar** och ger behörighet till att dela kalendern med Teslas mobilapp. Mobilappen kan sedan periodiskt (och automatiskt) skicka kalenderdata från din telefon till Model X.

Om en kalenderhändelse innehåller en specifik adress visas en navigeringspil för att indikera att du kan trycka på adressen för att navigera till händelseplatsen.

Om en händelse har en unik adress och inträffar inom två timmar från att du sätter dig i ditt fordon och förbereder dig för att köra iväg navigerar Model X automatiskt till adressen där händelsen sker (se [Automatisk navigering på sidan 183](#)).

Tryck på en av händelsernas informationsikon för att visa anteckningarna om händelsen. Om anteckningarna innehåller ett eller flera telefonnummer blir informationsikonen en telefonikon och kalendern visar det första telefonnummer som hittas. Tryck på det för att ringa upp. Du kan även ringa upp genom att trycka på valfritt nummer i anteckningarna i händelsens popup-fönster (det här är särskilt användbart för konferenssamtal). Om det finns en webblänk i anteckningarna trycker du på länken för att öppna den i webbläsaren.



HomeLink Universal Transceiver



Om ditt fordon är utrustat med HomeLink® Universal Transceiver kan du styra upp till tre radiofrekvensenheter (RF), inklusive garageportar, grindar, belysning och säkerhetssystem.

ANM: Beroende på tillverkningsdatum, marknadsregion och de valda alternativen vid inköpstillfället är vissa fordon inte utrustade med en HomeLink Universal Transceiver.

⚠ VARNING: Använd inte HomeLink Universal Transceiver med en enhet som inte har funktioner för säkerhetsstopp och tillbakagång. Att använda en enhet utan dessa säkerhetsfunktioner ökar risken för skador eller dödsfall.

Lägen som stöds

HomeLink har stöd för tre olika lägen för kommunikation mellan fordonet och RF-enheten. Valet av kommunikationsläge avgörs av RF-enhetens kompatibilitet:

- **Standardläge:** Använd standardläget om din RF-enhet är utrustad med en fjärrkontroll som måste användas för att manövrera en enhet (exempelvis en fjärrstyrd garagedörr). Det här läget är det vanligaste kommunikationsläget för HomeLink-enheter.
- **D-läge eller UR-läge:** Använd D-läge eller UR-läge om radiofrekvensenheten inte har en fjärrkontroll och mottagaren har knappen "Learn" (inlärning) (kan även kallas "Program" eller "Smart"). D-läge och UR-läge fungerar likartat, på så sätt att Model X kommunicerar direkt med enhetens mottagare i motsats till fjärrkontrollen.

ANM: D-läge används vanligen i Nordamerika medan UR-läge är populärt i Europa, Mellanöstern och Asien. Du kan ta reda på med vilket läge din enhet är kompatibel genom att kontakta HomeLink via www.homelink.com eller ringa 1-800-355-3515.

Dina olika enheter kan vara inställda på olika lägen. Din garagedörr kan till exempel vara inställd på standardläge, din grind kan vara inställd på D-läge osv. Ändra ett kommunikationsläge genom att trycka på HomeLink-ikonen längst upp på pekskärmen och välja den enhet som ska ändras. Välj sedan **Program** och välj önskat läge för enheten. Bekräfta genom att trycka på **Ställ in läge** och följ instruktionerna på skärmen.

På äldre fordon ändras alla enheters läge när läget ändras för en enhet, så var noggrann när du ändrar kommunikationslägen. Enheter som inte är kompatibla med det valda läget kan eventuellt sluta fungera. Tryck på HomeLink-ikonen längst upp på pekskärmen och tryck sedan på **Ändra sändningsläge**.

ANM: Läs produktinformationen för din HomeLink-enhet för att ta reda på vilket läge som är kompatibelt med din enhet.

Programmera HomeLink

Programmera HomeLink®:

1. Parkera Model X på ett sådant sätt att den främre stötfångaren är framför enheten som du vill programmera.



FÖRSIKTIG: Enheten kanske öppnas eller stängs under programmeringen. Innan du programmerar den ska du därför se till att enheten inte kan slå i människor eller föremål.

2. Kontrollera att enhetens fjärrkontroll har ett korrekt fungerande batteri. Tesla rekommenderar att du byter batteri i enhetens fjärrkontroll innan du programmerar HomeLink.
3. Tryck på HomeLink-ikonen längst upp på pekskärmen.
4. Tryck på **Skapa HomeLink**.
5. Fyll i ett namn på enheten på HomeLink-skärmen och tryck sedan på **Registrera** eller **Lägg till ny HomeLink**.
6. Välj vilket läge du vill använda (Standard, D-läge eller UR-läge) och tryck sedan på **Ställ in läge**.
7. Tryck på **Starta** och följ anvisningarna på skärmen.

ANM: Om du ser en skärm som heter "Lär in mottagaren" när du programmerar enheten måste du ha i åtanke att detta är tidskritiskt steg. När du har tryckt på knappen Learn/Program/Smart på enhetens fjärrkontroll har du endast cirka 30 sekunder på dig att ta dig tillbaka till fordonet, trycka på **Fortsätt** och sedan dubbelklicka på den inlärd HomeLink-enhetens namn. Fundera på att ha en person till hands för att se till att steget kan slutföras inom 30 sekunder.

8. När enheten är programmerad ska du trycka på **Spara** för att slutföra programmeringen.
9. Kontrollera till att HomeLink fungerar som det ska. I vissa fall kan du behöva upprepa programmeringsprocessen flera gånger innan du lyckas.

När den är programmerad kan du styra enheten genom att trycka på motsvarande HomeLink-ikon på pekskärmen. HomeLink kommer ihåg placeringen för programmerade enheter. När du närmar dig en känd plats visas HomeLink-reglaget på pekskärmen automatiskt. När du kör bort försvinner den.

ANM: Om du behöver mer hjälp eller har frågor om kompatibilitet ska du kontakta HomeLink (www.homelink.com eller ringa 1-800-355-3515).

Automatisk öppning och stängning

Om du vill använda HomeLink-enheten utan att använda pekskärmen kan du programmera enheten så att den öppnar när du närmar dig och stänger när du kör iväg:

1. Tryck på HomeLink-ikonen längst upp på pekskärmen, tryck på **HomeLink-inställningar** och välj sedan den enhet som ska automatiseras.



2. Justera enhetens HomeLink-inställningar vid behov:

- Markera kryssrutan **Öppna automatiskt när du anländer** om du vill att enheten ska öppnas när du närmar dig.
- Tryck på pilarna för att ange det avstånd på vilket du vill att Model X ska vara från enheten innan den öppnar.
- Markera kryssrutan **Stäng automatiskt när du kör iväg** om du vill att enheten ska stängas när du kör iväg.
- Markera kryssrutan **Automatiskt fällbara speglar** om du vill att speglarna ska fällas in när du kommer till HomeLink-platsen. Detta är praktiskt i smala garage.
- Markera kryssrutan **Ljudsignal för auto-öppna och auto-stäng** om du vill att Model X skickar en ljudsignal vid en signal om att enheten ska öppnas eller stängas.

HomeLink registrerar fordonets GPS-position vid tidpunkten för parkopplingen och använder denna för att avgöra fordonets plats i förhållande till HomeLink-enheten.

HomeLink varken registrerar eller skiljer på öppning och stängning (till exempel om auto-öppna aktiveras och dörren redan är öppen så stängs dörren) men vanligtvis avgörs om auto-öppna eller auto-stäng ska utföras baserat på följande:

Auto-öppna : Upptäcker när Model X närmar sig garagedörren (eller annan HomeLink-enhet) inom ett angivet avstånd. Auto-öppna aktiveras om fordonet som närmar sig är i körläge och HomeLink är aktiverat. Ingen aktivering utförs av HomeLink när fordonet redan finns i området.

Auto-stäng: HomeLink aktiveras när Model X växlar från parkeringsläget till Reverse och färdas minst 23 fot (sju meter) i backläget.

ANM: Om körläget ändras flera gånger i det angivna avståndet kan auto-stäng störas.

I situationer när du inte vill att enheten ska öppnas eller stängas automatiskt trycker du på **Hoppa över auto-öppna** eller **Hoppa över auto-stäng** när som helst under nedräkningsmeddelandet.

ANM: Förlita dig inte på HomeLink för att se till att enheten stängs helt.

Återställa platsen för HomeLink-enheten

Om du upplever situationer då det händer att du kör fram mot din HomeLink-enhet och den inte öppnar, eller om pekskärmen inte visar ett meddelande när du närmar dig en programmerad enhet, kan du behöva återställa enhetens plats. Gör det genom att parkera så nära HomeLink-enheten som möjligt (garagedörr, grind osv.) och visa inställningssidan för HomeLink genom att trycka på HomeLink-ikonen längst upp på pekskärmen. Tryck på namnet på den enhet som ska återställas och sedan på **Återställ plats**.

Radera en enhet

För att radera en HomeLink-enhet trycker du på HomeLink-ikonen längst upp på pekskärmen och sedan på **HomeLink-inställningar**. Tryck på enhetens namn och sedan på **Radera**.

ANM: Du kan också utföra en fabriksåterställning för att radera dina HomeLink-inställningar samt alla andra personliga data (sparade adresser, musikfavoriter, importerade kontakter etc.). Se [Radera personuppgifter med en fabriksåterställning på sidan 9](#).

ANM: Av säkerhetsskäl ska du radera dina HomeLink-enheter om du säljer din Model X.

Felsöka HomeLink

Standardläge

I standardläge registrerar Model X RF-signalen från din HomeLink-enhets fjärrkontroll. Pekskaikonen uppmanar dig att stå framför fordonet, peka med enhetens fjärrkontroll mot den främre stötfångaren och trycka ned och hålla kvar knappen tills strålkastarna blinkar. När strålkastarna blinkar har Model X lärt in fjärrkontrollen och du kan trycka på **Fortsätt** på pekskärmen. Om strålkastarna inte blinkar:

- Kontrollera batterierna i fjärrkontrollen. Det kan vara bra att byta ut batterierna innan du påbörjar programmeringen.
- Se till att du står framför Model X med enhetens fjärrkontroll placerad inom två tum (fem cm) från Tesla-emblemet.
- Tryck på och håll ned knappen på enhetens fjärrkontroll tills strålkastarna blinkar. I vissa fall måste du hålla ned knappen på fjärrkontrollen i upp till tre minuter.

ANM: På vissa HomeLink-fjärrkontroller kan man behöva trycka ett flertal gånger (cirka en sekund per tryckning) istället för en enda lång tryckning. Om du inte lyckas efter flera försök att trycka länge provar du att trycka flera gånger under en sekund.

D-läge och UR-läge

I D-läge och UR-läge lärs Model X av enhetens mottagare. På pekskärmen uppmanas du att trycka på knappen "Learn" (inläring) (kan även kallas "Program" eller "Smart") på mottagaren för enheten. Om detta inte fungerar följer du anvisningarna nedan:

- Parkera Model X med den främre stötfångaren så nära det går till garageporten, grinden osv. som du försöker programmera.
- Kontrollera att du trycker på knappen Learn/Program/Smart på mottagaren. Se produktinformationen för den RF-enhet som du försöker programmera om du behöver instruktioner om hur du aktiverar mottagarens inlärningsläge.



- Om du ser en skärm som heter "Train the receiver" (lära in mottagaren) när du programmerar enheten måste du ha i åtanke att detta är ett tidskritiskt steg. När du har tryckt på knappen Learn/Program/Smart på fjärrkontrollen för enheten har du endast cirka 30 sekunder på dig att ta dig tillbaka till fordonet, trycka på **Fortsätt** och dubbelklicka på namnet på den inlärd HomeLink-enheten. Försök ta hjälp av en person med detta steg.
- De flesta enheter är endast kvar i inlärningsläge i tre till fem minuter. Följ anvisningarna på pekskärmen direkt efter att du har tryckt på knappen Learn/Program/Smart.

Om du behöver mer hjälp eller har frågor om kompatibilitet ska du kontakta HomeLink (www.homelink.com eller ringa 1-800-355-3515).



Starta och stänga av

Starta

När du öppnar en dörr för att kliva i Model X startar instrumentpanelen och pekskärmen och du kan manövrera alla reglage. För att köra Model X:

1. **Tryck ned bromspedalen** – Model X startas och är redo att köra.
2. **Välj ett körläge** – för växelväljaren nedåt för körläge framåt eller uppåt för bakåt (se [Växling på sidan 76](#)).

ANM: Om funktionen **PIN-kod för att köra** är aktiverad (se [PIN-kod för att köra på sidan 165](#)) måste du även ange en giltig PIN-kod på pekskärmen innan du kan köra Model X.

Allt du behöver veta när du kör Model X visas på instrumentpanelen.

Fjärrnyckel ej i bilen

Om Model X inte detekterar en fjärrnyckel när du trampar ned bromsen visas ett meddelande på instrumentpanelen om att ingen fjärrnyckel har identifierats.

Om du får det här meddelandet trampar du ned bromsen och placerar fjärrnyckeln i mittkonsolens mugghållare där Model X bäst kan känna av den.

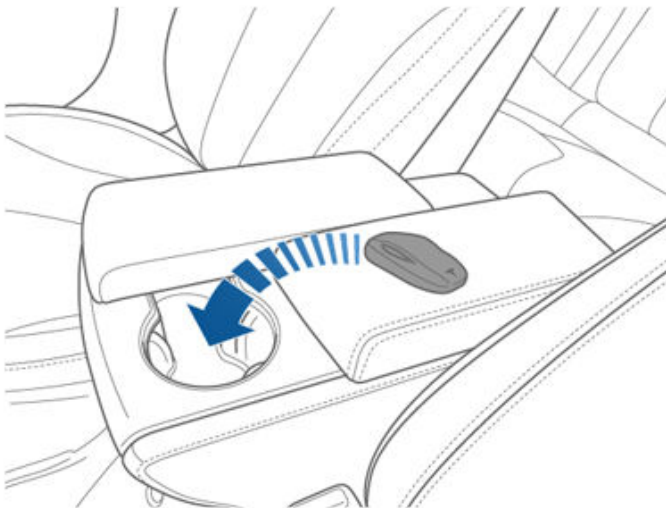

Om Model X fortfarande inte detekterar fjärrnyckeln kan du försöka att hålla den mot mittkonsolen, precis under låg spänning-eluttaget (se [Låg spänning Eluttag på sidan 10](#)). Om fjärrnyckeln fortfarande inte identifieras byter du ut fjärrnyckelns batteri och försöker igen. Se [Byta batteri i fjärrnyckeln på sidan 21](#). Eller försök att använda en annan fjärrnyckel. Om den andra fjärrnyckeln inte fungerar ska du kontakta Tesla.

Ett antal faktorer kan påverka om Model X kan detektera fjärrnyckeln. Det kan bero på att batteriet i fjärrnyckeln har svag laddning, störningar från andra enheter som använder radiosignaler och föremål mellan fjärrnyckeln och mottagaren.

Ha alltid fjärrnyckeln med dig. Efter körning behövs fjärrnyckeln för att starta om Model X efter att den har stängts av. När du lämnar Model X måste du ta fjärrnyckeln med dig för att låsa Model X, antingen manuellt eller automatiskt.

Stänga av

När du har kört klart lägger du i parkeringsläget genom att trycka på knappen på änden av växelväljaren. När du lämnar Model X med fjärrnyckeln stängs fordonet och instrumentpanelen och pekskärmen automatiskt av.

Model X stängs också av automatiskt efter att ha stått i parkeringsläget under 30 minuter, även om du sitter i förarsätet.

Även om det vanligtvis inte behövs kan du stänga av Model X medan du sitter i förarsätet, förutsatt att fordonet inte är i rörelse. Tryck på **Reglage > Säkerhet > Stäng av bilen**. Model X startar automatiskt igen om du trampar ned bromspedalen eller trycker på pekskärmen.

ANM: Model X växlar automatiskt till parkeringsläget när du bedöms lämna fordonet (t.ex. om förarens säkerhetsbälte inte är fastspänt och fordonet nästan står stilla). Om du lägger i neutralläget växlar Model X till parkeringsläget när du öppnar dörren för att gå ur. Information om hur du får Model X att bli kvar i neutralläget finns i [Anvisningar för biltransportörer på sidan 241](#).

Slå av och på fordonets ström

Du kan slå av och på Model X om den uppvisar ovanligt beteende eller om en obestämbbar varning visas.

ANM: Starta om pekskärmen innan du slår av och på fordonet om pekskärmen inte svarar eller uppvisar ovanligt beteende (se [Omstart av pekskärmen eller instrumentpanelen på sidan 8](#)).

1. Lägg i parkeringsläget.
2. På pekskärmen trycker du på **Reglage > Säkerhet > Stäng av bilen**.
3. Vänta i åtminstone två minuter utan att göra något med fordonet. Öppna inga dörrar, rör inte bromspedalen, pekskärmen osv.
4. Efter två minuter ska du trampa på bromspedalen eller öppna dörren för att väcka fordonet.

Ställa in rattens läge

Justera ratten till önskat körläge genom att flytta reglaget på vänster sida av rattstängan. Med det här reglaget kan du flytta ratten framåt och bakåt samt uppåt och nedåt.

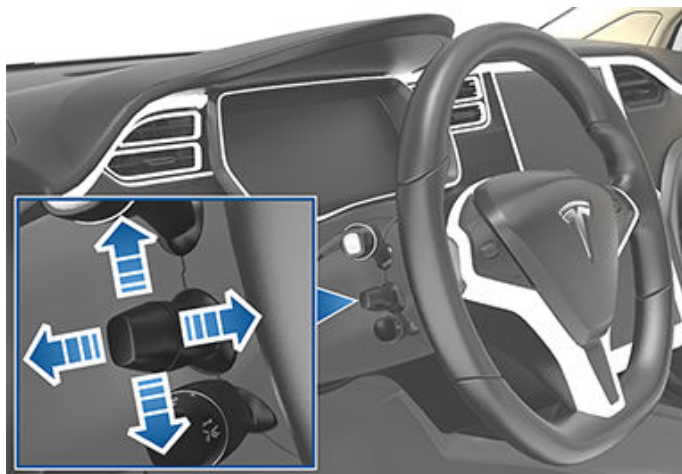

⚠ WARNING: Ställ inte in ratten medan du kör.

Justera styrvikt

Du kan justera styrsystemets känsla och känslighet så att det passar dig:

- Tryck på **Reglage > Pedaler och styrning > Styrvikt** på pekskärmen.
- Välj en inställning för ratten:
 - Lätt** – Minskar kraften som krävs för att vrida ratt. I stadstrafik blir Model X lättare att köra och parkera.
 - Standard** – Tesla anser att den här inställningen ger bäst hantering och gensvar i de flesta förhållanden.
 - Tung** – Ökar kraften som krävs för att vrida ratt. När du kör i högre hastigheter ger Model X bättre gensvar.

Använda knapparna på vänster sida av ratten

Använd knapparna på vänster sida av ratten för att växla mellan radiostationer, reglera mediaspelarens volym och välja vad som visas på vänster sida av instrumentpanelen (när navigeringsappen inte visar anvisningar).

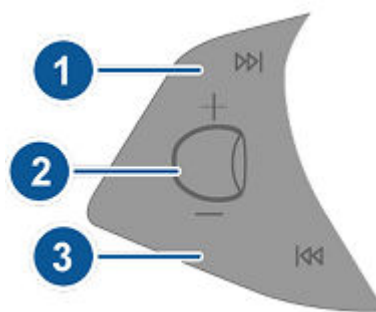

1. Nästa

Om du lyssnar på lokalradio eller satellitradio och du har definierat mer än ett radiosnabbval, ska du trycka för att spela nästa snabbval i radiobandet som spelas för tillfället. Om du inte har definierat mer än ett snabbval trycker du för att gå till nästa tillgängliga frekvens.

Om du lyssnar på internetradio eller på en ljudfil från en Bluetooth- eller USB-enhet trycker du för att gå till nästa låt eller station.

Om du har definierat mer än en favorit, tryck och håll kvar för att bläddra igenom favoriterna.

2. Rullningsknapp

- Rulla uppåt eller neråt om du vill justera medievolymen.

ANM: Med rullningsknappen justeras volymen för medier, navigeringsanvisningar och telefonsamtal baserat på vad som för närvarande används. När du ställer in volymen visas volymnivån på instrumentpanelen och huruvida du justerar volymen för medier, navigering eller telefon.

- Tryck kort på knappen om du vill stänga av medievolymen eller pausa/spela en ljudfil.
- Välj vad som visas på instrumentpanelens vänstra sida genom att hålla in rullningsknappen en kort stund tills de tillgängliga alternativen visas. Vrid på rullningsknappen och välj **Töm**, **Bilstatus**, **Klocka**, **Medier**, **Energi**, **Resor**, **Fjädring** osv. När ditt val är markerat trycker du på rullningsknappen.

ANM: Inställningen du visar med hjälp av den vänstra rullningsknappen behålls tills du ändrar den manuellt.

ANM: Bilstatus visar information som dörrarnas eller bagageluckornas status, och på nyare modeller även mätning av däcktrycken.

3. Föregående

Samma som beskrivs ovan för Nästa, förutom att den hoppar till föregående låt eller station. Om du har definierat mer än en favorit, tryck och håll kvar för att bläddra igenom favoriterna.



ANM: Oavsett hur du anpassar den vänstra sidan av instrumentpanelen ändras den automatiskt till att visa navigeringsanvisningar (i förekommande fall) eller till att visa information om dörrar eller bagageutrymmen är öppna, när Model X är i körsläge framåt eller bakåt.

Använda knapparna på höger sida av ratten

Använd knapparna på höger sida av ratten för att få åtkomst till samtalsalternativ under pågående samtal, välja vilka alternativ som visas på höger sida av instrumentpanelen och för att justera funktioner i Model X samt för att använda röstkommandon.

ANM: När du tar emot eller ringer ett samtal visas samtalsalternativen automatiskt till höger på instrumentpanelen för att du lättare ska kunna hantera samtal på din Bluetooth-anslutna telefon.

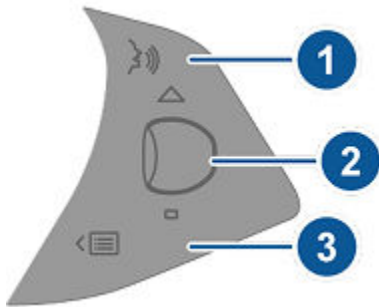

1. Tryck här för att använda ett röstkommando i syfte att ringa en kontakt, navigera eller lyssna på internetmusik. Säg ditt kommando när du hör tonsignalen. Mer information finns i [Röstkommandon på sidan 17](#).

2. Rullningsknapp

- Visa samtalsalternativ som gör att du kan utföra åtgärder under ett samtal genom att trycka på rullningsknappen.
- Justera de senast använda funktionerna i funktionslistan genom att rulla rullningsknappen (se menyknappen).
- Välj vad som visas på instrumentpanelens högra sida genom att hålla in rullningsknappen en kort stund tills de tillgängliga alternativen visas. Vrid på rullningsknappen och välj **Töm**, **Bilstatus**, **Klocka**, **Medier**, **Energi**, **Resor**, **Fjädring** osv. När ditt val är markerat trycker du på rullningsknappen.

ANM: Bilstatus visar information som dörrarnas eller bagageluckornas status, och på nyare modeller även mätning av däcktrycken.

ANM: Inställningen du visar med hjälp av den högra rullningsknappen behålls tills du ändrar den manuellt.

- Du startar om pekskärmen genom att hålla ned båda rullningsknapparna i ungefär fem sekunder. Se [Omstart av pekskärmen eller instrumentpanelen på sidan 8](#).

- **Fjädring.** Visar en visualisering i realtid av hur fjädringen dynamiskt justerar dämpningen på varje hjul för att hantera olika vägförhållanden. Rulla rullningsknappen för att välja Fjädring och tryck sedan på rullningsknappen. Se [Luftfjädring på sidan 85](#).

3. Menyknapp

Tryck på knappen för att visa meny där du kan styra följande Model X:

- **Temperatur.** Rulla rullningsknappen för att ändra temperaturen på förarsidan eller tryck på hjulet för att slå på och stänga av klimatanläggningen.
- **Fläkthastighet.** Rulla rullningsknappen för att justera hastigheten för fläkten som används till att kyla eller värma kupén.
- **Skärmens ljusstyrka.** Rulla rullningsknappen för att ändra ljusstyrkan på displayerna eller tryck på hjulet för att återställa standardinställningarna.
- **Senaste samtal.** Om telefonen är parkopplad med Model X rullar du rullningsknappen för att se senast ringda samtal. Tryck på rullningsknappen om du vill ringa kontakten som visas. Se [Parkoppla en telefon eller Bluetooth-enhet på sidan 63](#) om du vill parkoppla telefonen.
- **Kontakter.** Om din telefon är parkopplad med Model X rullar du rullningsknappen för att navigera till kontakter i telefonen. Dina kontakter anges alfabetiskt efter efternamn. Mer information om hur du ger Model X åtkomst till dina kontakter finns i [Importera kontakter och senaste samtal på sidan 63](#).

Stäng funktionslistan genom att trycka på menyknappen igen.

Uppvärmd Ratt

Om Model X är utrustad med kallväderspaketet (tillval) kan du värma upp ratten genom att trycka på klimatreglaget på pekskärmen (se [Använda klimatreglagen på sidan 172](#)). När funktionen aktiveras strålar värme ut i ratten så att den håller en behaglig temperatur.

Signalhorn

Om du vill tuta med signalhornet trycker du och håller in dynan mitt på ratten.

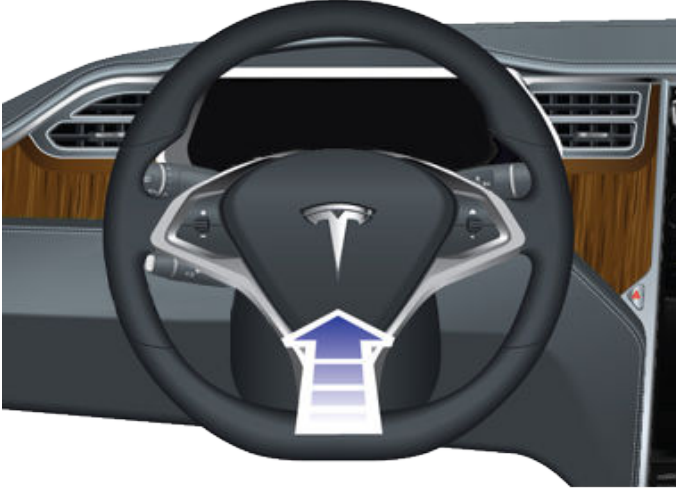



Justera ytterbackspeglar

Tryck på knappen som är associerad med den spegel som du vill justera (vänster eller höger). Ljuset i knappen tänds och du kan därefter trycka på ratten för att flytta spegeln till önskat läge. Upprepa för spegeln på andra sidan. Om du får en uppmaning trycker du på **Spara** på pekskärmen för att spara spegelinställningen i din förarprofil.



Med Automatisk vinkling vinklas speglarna automatiskt nedåt vid backning. Aktivera eller inaktivera Automatisk vinkling genom att trycka på **Reglage > Fordon > Automatisk vinkling av backspeglar**. Om du vill justera autovinklingspositionen justerar du speglarna när Model X är i backläget. När du växlar från backläget vinklas speglarna tillbaka till sina normala (uppåtriktade) lägen. Men nu när du har ställt in dem för backning vinklas de automatiskt till det valda nedåtriktade läget varje gång du växlar till backläget.

Förarsidans spegel bländas automatiskt ned på natten, i proportion till bländningsnivån från strålkastarna från det bakomvarande fordonet (utom i körläge bakåt). Dessutom har båda ytterbackspeglarna uppvärmning som aktiveras och stängs av med värmen i bakrutan.

ANM: Se [Bästa praxis i kallt väder på sidan 178](#) för information om hur du säkerställer att speglarna fungerar ordentligt i kallt väder.

Fäller in speglar

Tryck på mittknappen om du manuellt vill fälla in och ut ytterbackspeglarna (till exempel i trånga garage, vid smala parkeringsplatser osv.). Du kan också fälla in och ut speglarna manuellt genom att trycka på **Reglage > Fäll in/fäll ut**.



När du manuellt fäller in speglarna förblir dem infällda tills körhastigheten når 31 mph (50 km/h) (eller tills du fäller ut dem manuellt).

ANM: Du kan inte fälla in en spegel när du kör snabbare än 31 mph (50 km/h).

Om du vill ställa in speglarna på att fällas in automatiskt när du lämnar och låser Model X trycker du på **Reglage > Fordon > Automatisk infällning av backspeglar**. Speglarna fälls automatiskt ut när du låser upp Model X.

Du kan också ställa in speglarna på att fällas in automatiskt när du kommer till en specifik plats. Då slipper du fälla in dem manuellt varje gång du kommer till en plats du besöker ofta. Om du vill ställa in detta måste Model X köras i låg hastighet (lägre än 5 km/h/3 mph) eller stå på den plats du vill att fordonet ska registrera. Tryck sedan på **Reglage > Fäll alltid speglarna på denna plats**. Nästa gång du närmar dig den sparade platsen kommer speglarna att fällas in och ut inom 7,5 meter (25 fot) från platsen. Om du vill stoppa speglarna från att fällas in vid en sparad plats kör du till den sparade platsen och trycker på **X** bredvid **Autofällning inställd för denna plats**.

ANM: När du lämnar en sparad plats kan speglarna fällas in när körhastigheten är högre än 3 mph (5 km/h) eller tills du trycker på **Reglage > Fäll ut speglarna**.

ANM: Speglarna kan fällas in automatiskt när du kommer till en sparad plats och kör i lägre hastighet än 31 mph/50 km/h.

ANM: Du kan när som helst åsidosätta funktionen för att automatisk fälla ut och in speglar (till exempel om Model X inte har strömförsörjning) genom att trycka spegelenheten bort från dig för att fälla in den eller dra spegelenheten mot dig för att fälla ut den.

Du kan integrera automatisk fällning av speglar med HomeLink (se [Smart garage på sidan 67](#)). För aktivering, gå till **HomeLink > Automatiskt fällbara speglar vid inom räckhåll**.

Invändiga speglar

Backspegel

Justera backspegeln manuellt. I körläge framåt eller neutral bländas backspegeln automatiskt ned i förhållanden med svagt ljus baserat på tid på dagen (t.ex. vid körning på natten).

Sminkspeglar

Se [Solskydd på sidan 29](#) för mer information om hur du frilägger sminkspeglarna och tänder lampan.

Hur du växlar

När Model X är i parkeringsläget måste du trycka på bromspedalen för att växla.

För växelväljaren uppåt eller nedåt för att växla till olika körlägen. En ljudsignal avges när du växlar.

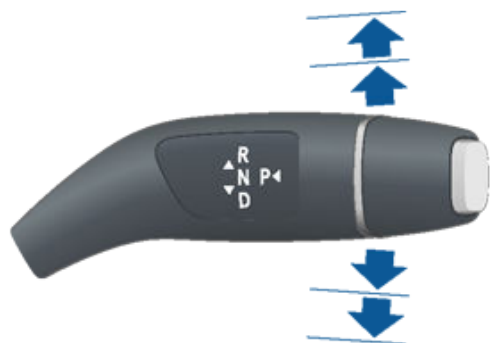

Om du försöker aktivera ett körläge som inte kan användas med den aktuella körhastigheten, hörs en tonsignal och körläget ändras inte.

Om du vill inaktivera ljudsignalerna vid växling trycker du på **Reglage > Säkerhet > Ljudsignaler vid växling**.

Back

För växelväljaren hela vägen upp och släpp. Du kan bara lägga in backväxeln när Model X står stilla eller rör sig i en lägre hastighet än 5 mph (8 km/h).

Neutral

I neutralläge rullar Model X fritt om du inte trampar ned bromspedalen:

- I parkeringsläge växlar du till neutralläge genom att lätt föra växelväljaren uppåt eller nedåt till det första läget.
- I körläge växlar du till neutralläge genom att lätt föra växelväljaren till det första läget. Om autostyrning eller Trafikmedveten farthållare (i förekommande fall) är aktiv måste du föra växelväljaren uppåt till det första läget och hålla kvar den där i mer än 1 sekund. När du gör det avaktiveras autostyrning eller trafikmedveten farthållare.
- I backläge växlar du till neutralläge genom att lätt föra växelspaken nedåt till det första läget.

ANM: Du måste trycka ned bromspedalen för att växla ur neutralläget om du kör långsammare än cirka 5 mph (8 km/h)

Om Model X är i parkeringsläget och du använder pekskärmen till att lossa parkeringsbromsen (**Reglage > Säkerhet > Parkeringsbroms**) växlar Model X till neutralläget (se **Parkeringsbroms** på sidan 84).

Körning

För växelväljaren hela vägen ner och släpp. Du kan lägga in körväxeln när Model X står stilla eller rör sig i lägre hastighet än 5 mph (8 km/h) i backläget.

Parkering

Tryck in änden på växelväljaren medan Model X står stilla.



Model X växlar automatiskt till parkeringsläget (P) för att förhindra bortrullning under körning i låga hastigheter. Det här inträffar när du ansluter en laddkabel, knäpper upp säkerhetsbältet eller öppnar dörren i körläge eller friläge. Se till att laddkabeln är borttagen, spänn fast säkerhetsbältet och stäng dörren innan du lämnar parkeringsläget.

För att göra det enkelt att hämta upp passagerare kan man även när som helst låsa upp alla dörrar genom att lägga i parkeringsläget och därefter trycka en andra gång på parkeringsknappen.

ANM: Du måste trycka ned bromspedalen för att växla ur läget Park.

ANM: Förhållandena ovan återspeglar inte en omfattande lista över orsaker till varför Model X automatiskt lägger i parkeringsläget eller inte och i vissa scenarier är det möjligt att ditt fordon lägger i parkeringsläget om bara ett av villkoren ovan uppfylls.



FÖRSIKTIG: Om bromsarna inte fungerar på rätt sätt i nödsituationer trycker du på och håller in parkeringsknappen på växelväljaren för att stoppa Model X. Använd inte den här metoden för att stoppa fordonet om det inte är absolut nödvändigt.



WARNING: Föraren ansvar alltid för att säkerställa att fordonet är i parkeringsläge innan urstigning. Lita aldrig på att Model X automatiskt lägger i parkeringsläget åt dig; det kanske inte sker under vissa förhållanden (till exempel om krypkörning eller en sluttning gör att fordonet flyttas längre än cirka 1,5 mph (2 km/h)).



Styra belysningen



Tryck på **Reglage > Belysning** för att reglera belysningen.

Förutom belysningen som du kan styra från pekskärmen så har Model X belysning som tänds eller släcks automatiskt beroende på vad du gör. Exempelvis finns det invändig belysning, markeringsljus, bakre positionsljus, och instegsbelysning som tänds när du låser upp Model X, när du öppnar en dörr och när du lägger i parkeringsläget. De släcks automatiskt efter en eller två minuter eller när du växlar eller låser Model X.

Ytterbelysning

Ytterbelysning (strålkastare, bakre positionsljus, sidomarkeringsljus, parkeringsljus och registreringsskyltens belysning) ställs in på **Auto** varje gång du startar Model X. Med inställningen **Auto** slås ytterbelysningen på automatiskt när du kör i svaga ljusförhållanden eller när torkarna aktiveras. Om du ändrar till en annan inställning återgår alltid lamporna till **Auto** vid nästa körning.

Tryck på något av de här alternativen för att ändra och spara ytterbelysningsinställningen tills du justerar den nästa gång du kör:

- **Av:** Ytterbelysningen stängs av. När du kör kan varselljuset fortfarande vara tänd beroende på reglerna för den aktuella marknaden.
- **Parkering:** Parkeringsljus sidomarkeringsljus, bakre positionsljus och registreringsskyltbelysning tänds.
- **På:** Halvljus, sidomarkeringsljus, parkeringsljus, bakre positionsljus och registreringsskyltens belysning tänds.



FÖRSIKTIG: Kontrollera att strålkastarna och bakljusen är tända under förhållanden med dålig sikt (t.ex. när det är mörkt, dimmigt, snöigt eller när vägen är blöt och liknande). De bakre positionsljusen är släckta när varselljusen är tända. I annat fall finns det risk för skador eller allvarliga personskador.

ANM: Strålkastarna bör justeras för att uppfylla lokala trafikföreskrifter när du åker från en region med vänstertrafik till en region med högertrafik, och vice versa. Boka en tid för service med mobilappen om du ska köra i en region som kräver att strålkastarna justeras.

Dimljus

Tryck för att tända och släcka dimljusen i förekommande fall. Dimljusen lyser endast när halvljuset är tänd. När strålkastarna är släckta är även dimljusen släckta.



Indikatorn för bakre dimljus visas på instrumentpanelen när de bakre dimljusen (i förekommande fall) är tända.



Indikatorn för främre dimljus visas på instrumentpanelen när de främre dimljusen (tillval) är tända.

ANM: Beroende på marknadsregion och fordonstillval är ditt fordon inte utrustat med främre och/eller bakre dimljus.

ANM: I vissa regioner finns det ingen styrning för främre dimljus. De aktiveras tillsammans med strålkastarna och tänds bara i situationer där halvljuset är tänd.

Takbelysning

Tänd eller släck de invändiga taklamporna (kartlamporna). Om **Auto**-inställningen är aktiverad tänds alla invändiga taklampor när du låser upp Model X, öppnar en dörr för att stiga ur eller lägger i parkeringsläge.

Du kan även tända och släcka individuella taklampor manuellt genom att trycka på lampans lins. Om du tänder en taklampa släcks den när du stänger av Model X. Om Model X redan var avstängd när du manuellt tände lampan släcks den efter 60 minuter.

Framljus vid utgång

När du stannar och parkerar Model X på en plats med svagt ljus förblir ytterbelysningen tillfälligt tänd. Den släcks automatiskt efter en minut eller när du låser Model X, beroende på vad som inträffar först.

ANM: Om du låser Model X genom att använda Teslas mobilapp eller fjärrnyckeln släcks strålkastarna direkt. Om fordonet låses på grund av att Automatisk låsning är aktiverat (se [Dörrlåsnings när du lämnar fordonet på sidan 26](#)) släcks strålkastarna automatiskt efter en minut.

Aktivera och avaktivera funktionen genom att trycka på **Reglage > Belysning > Framljus vid utgång**. Om **Framljus vid utgång** är avstängt släcks strålkastarna direkt när du aktiverar parkeringsläget och öppnar en dörr.

Strålkastare för helljus

Tryck spaken för korriktionsvisaren bort från dig om du vill att helljuset ska lysa kontinuerligt. Dra spaken mot dig för att blända av helljuset.

Dra spaken mot dig för att blinka med helljuset.



Belysning



Helljuset växlar automatiskt till halvljus när ljus (t.ex. från mötande fordon) registreras framför Model X. Slå på eller av den här funktionen genom att trycka på **Reglage > Automatiskt helljus** eller **Reglage > Belysning > Automatiskt helljus**.

ANM: Den valda inställningen behålls tills du ändrar den manuellt.

ANM: Automatiskt helljus är endast tillgängligt på fordon som har autopilotkomponenter.

ANM: Automatiskt helljus aktiveras automatiskt när autostyrning är aktiverat.

I situationer när helljuset är avaktiverat på grund av att funktionen **Automatiskt helljus** används och ljus identifieras framför Model X kan du tända helljuset tillfälligt genom att dra spaken helt emot dig.

Följande indikatorlampor tänds på instrumentpanelen för att visa strålkastarnas status:

Halvljuset är aktiverat.



Helljuset är aktiverat. Tänds när helljuset är aktiverat men inställningen **Automatiskt helljus** är avaktiverad eller om inställningen **Automatiskt helljus** är aktiverad men inte är tillgänglig för tillfället.



Helljuset är för närvarande aktiverat och funktionen **Automatiskt helljus** är redo att avaktivera helljuset om ljus registreras framför Model X.



Helljuset är tillfälligt avaktiverat eftersom funktionen **Automatiskt helljus** används och ljus har registrerats framför Model X. Helljuset aktiveras automatiskt när inget ljus längre registreras.



! WARNING: Funktionen **Automatiskt helljus** är bara ett hjälpmedel och har sina begränsningar. Det är förarens ansvar att se till att strålkastarna är lämpligt justerade enligt väderförhållanden och trafikomständigheter.

Körriktningsvisare

Flytta spaken för körriktningsvisaren uppåt (innan du svänger höger) eller nedåt (innan du svänger vänster). Körriktningsvisarna blinkar tre gånger eller kontinuerligt beroende på hur långt upp eller ned du flyttar spaken. Om du trycker spaken lätt uppåt eller nedåt blinkar den tre gånger. Tryck spaken hela vägen upp eller ned för kontinuerlig signal.



Körriktningsvisaren slutar blinka när den avaktiveras av ratt eller när du flyttar tillbaka spaken till mittläget.



När en körriktningsvisare används tänds motsvarande körriktningssignal på instrumentpanelen och ett klickande ljud hörs.

! WARNING: Vid aktiv användning av Trafikmedveten farthållare (i förekommande fall) kan aktivering av en körriktningsvisare orsaka att Model X accelererar i vissa situationer (se [Omkörningsacceleration på sidan 122](#)).

! WARNING: Vid aktiv användning av autostyrning (i förekommande fall) kan aktivering av en körriktningsvisare orsaka att Model X byter fil (se [Automatiskt filbyte på sidan 126](#)).

Varningsblinkers

Om du vill aktivera varningsblinkers trycker du på knappen på den sida av pekskärmen som är närmast ratt. Samtliga körriktningsvisare blinkar. Tryck igen för att avaktivera.

Om en allvarlig kollision registreras av ditt fordon aktiveras varningsblinkrarna automatiskt och blinkar snabbt för förbättrad synbarhet. Blinkningstakten återgår till den normala genom att trycka på varningsblinkrarna en gång. Genom att trycka en andra gång stängs alla varningsblinkrarna av.

ANM: Varningsblinkers fungerar även om det inte finns en nyckel i närheten.

Kondensering i strålkastare eller bakre positionsljus

På grund av väderförändringar, luftfuktighet eller exponering för vatten nyligen (som vid biltvätt) kan då och då kondens ansamlas i fordonets strålkastare eller bakre positionsljus. Det här är normalt, när det blir varmare väder och luftfuktigheten minskar försvinner kondenset av sig självt. Om du lägger märke till ansamlat vatten inuti ytterglaset eller om kondenset påverkar sikten för ytterbelysningen kontaktar du Tesla Service.



Torkare

För att torka vindrutan ska du vrida spaken för körriktningvisaren bort från dig. Du kan vrida det i fem lägen:

- Första: Av.
- Andra: Automatisk med låg regnkänslighet.*
- Tredje: Automatisk med hög regnkänslighet.*
- Fjärde: Kontinuerlig, långsam.
- Femte: Kontinuerlig, snabb.



För en enkel torkning ska du trycka och släppa reglaget's ände.

Om torkarna är inställda på Auto och Model X inte känner av någon vätska på vindrutan, torkar inte torkarbladen.

*Aktivera **Auto**-inställningarna genom att trycka på **Reglage > Fordon > Autotorkare (beta)**. Model X känner av om det regnar eller inte när torkarna är inställda på Auto. Torkfrekvensen bestäms av hur mycket regn som känns av på vindrutan. Om torkarna är inställda på hög regnkänslighet startar de när Model X känner av dis.

ANM: När du aktiverar Autostyrning ställs torkarna in på **Auto**. Även om du ändrar torkarinställningarna från **Auto** när du använder Autostyrning återgår torkarna som standard till **Auto** nästa gång du aktiverar Autostyrning.

ANM: Auto-inställningen är just nu i betastadiet. Om du är osäker på hur du använder auto-inställningen under betastadiet rekommenderar Tesla att du aktiverar och avaktiverar torkarna manuellt vid behov.

ANM: Du kan även justera vindrutetorkarnas hastighet och frekvens med röstkommandon (se [Röstkommandon på sidan 17](#)).

! **FÖRSIKTIG:** Kontrollera att torkarna är inställda på Av innan du tvättar Model X för att undvika att de skadas.

För att förlänga torkarbladens livslängd ska du ta bort is från vindrutan innan du startar torkarna. Is har skarpa kanter som kan skada gummit på torkarbladen.

Kontrollera och rengör regelbundet torkarbladens kant. Om torkarbladet är skadat måste du byta det omedelbart. Information om hur du kontrollerar och byter torkarblad finns i [Vindrutetorkarblad, -munstycken och spolärsvätska på sidan 220](#).



FÖRSIKTIG: I hårt klimat ska du säkerställa att torkarbladen inte är fastfrosna eller har fastnat i vindrutan.

Avfrosta vindrutetorkare

Underlätta åtkomsten till torkarbladen för att ta bort is och snö genom att ställa Model X i parkeringsläget och därefter använda pekskärmen för att flytta torkarbladen till serviceläget. Tryck på **Reglage > Service > Serviceläge för vindrutetorkare**. Om Model X är parkerad i kalla utomhusklimat är det bra att lämna torkarna i serviceläget. I detta läge befinner de sig närmare avisningsutsläppet så att de kan tinas genom att luft riktas från klimatanläggningen mot vindrutan.

Om Model X är utrustad med kallväderspaketet (tillval) kan du avfrosta torkarna genom att trycka på klimatreglaget på pekskärmen (se [Använda klimatreglagen på sidan 172](#)). Torkarnas defroster stängs av automatiskt efter 15 minuter.

ANM: Torkarna återgår automatiskt till sitt normala läge när du växlar Model X ur parkeringsläget.

Spolare

Tryck på knappen längst ut på spaken för körriktningvisaren för att spruta spolärsvätska på vindrutan. Du kan trycka på denna knapp i två nivåer. Tryck delvis för en enkel torkning, utan någon spolärsvätska. Tryck in helt för både torkning och spolning. När du spolar vindrutan aktiveras torkarna. När knappen har släppts utför torkarna ytterligare två torkningar. Beroende på fordonet och omgivningsförhållandena utförs en tredje torkning några sekunder senare.



s

Fyll regelbundet på spolärsvätska (se [Vindrutetorkarblad, -munstycken och spolärsvätska på sidan 220](#)).



Bromssystem

⚠ VARNING: Ett fungerande bromssystem är avgörande för säkerheten. Om du konstaterar ett problem med bromspedalen, bromsocket, eller någon komponent i bromssystemet hos Model X ska du omedelbart kontakta Tesla.

Model X har låsningsfria bromsar (ABS) som förhindrar att hjulen låses när du använder maximalt bromstryck. Detta förbättrar styrförmågan vid kraftiga inbromsningar under de flesta vägförhållanden.

Vid nödbromsningar övervakar ABS-systemet kontinuerligt hastigheten för varje hjul och varierar bromstrycket beroende på det tillgängliga greppet.

Det förändrade bromstrycket kan kännas som en pulserande känsla i bromspedalen. Detta innebär att ABS-systemet fungerar och beror inte på något fel. Håll ner bromspedalen med ett bestämt och stabilt tryck när du känner pulserandet.

ANM: Beroende på tillverkningsplats kan texten för fordon i Mexiko antingen visa text eller ikon för broms, ABS och parkeringsindikatorlampa.

ABS

(USA) ABS-indikatorn på instrumentpanelen blinkar till i gult när du startar Model X. Om denna indikator tänds vid något annat tillfälle innebär det att ett ABS-fel har uppstått och att ABS inte fungerar. Kontakta Tesla. Bromssystemet förblir helt funktionsdugligt och påverkas inte av ett ABS-fel. Bromssträckorna kan emellertid bli längre. Kör försiktigt och undvik kraftiga inbromsningar.



(Kanada) ABS-indikatorn på instrumentpanelen blinkar till i gult när du startar Model X. Om denna indikator tänds vid något annat tillfälle innebär det att ett ABS-fel har uppstått och att ABS inte fungerar. Kontakta Tesla. Bromssystemet förblir helt funktionsdugligt och påverkas inte av ett ABS-fel. Bromssträckorna kan emellertid bli längre. Kör försiktigt och undvik kraftiga inbromsningar.

BRAKE

(USA) Om instrumentpanelen vid något tillfälle visar denna röda bromsindikator, förutom en kort blinkning när Model X startas har ett fel i bromssystemet detekterats eller så är bromsvätskenivån låg. Kontakta omedelbart Tesla. När du kan stanna på ett säkert sätt, tryck ned bromspedalen med jämn kraft tills fordonet stannat.



(Kanada) Om instrumentpanelen vid något tillfälle visar denna röda bromsindikator, förutom en kort blinkning när Model X startas har ett fel i bromssystemet detekterats eller så är bromsvätskenivån låg. Kontakta omedelbart

Tesla. När du kan stanna på ett säkert sätt, tryck ned bromspedalen med jämn kraft tills fordonet stannat.

BRAKE

(USA) Instrumentpanelens visar denna gula bromsindikator om ett fel upptäckts i bromsförstärkaren eller om regenerativ bromsning inte är tillgänglig (se [Regenerativ bromsning på sidan 82](#)). När du kan stanna på ett säkert sätt, tryck ned bromspedalen med jämn kraft tills fordonet stannat. Hydraulisk förstärkningskompensation aktiveras (se [Hydraulisk förstärkningskompensation på sidan 82](#)).



(Kanada) Instrumentpanelens visar denna gula bromsindikator om ett fel upptäckts i bromsförstärkaren eller om regenerativ bromsning inte är tillgänglig (se [Regenerativ bromsning på sidan 82](#)). När du kan stanna på ett säkert sätt, tryck ned bromspedalen med jämn kraft tills fordonet stannat. Hydraulisk förstärkningskompensation aktiveras (se [Hydraulisk förstärkningskompensation på sidan 82](#)).

Nödbromsning

I ett nödläge ska bromspedalen tryckas ner hårt och hållas nere med ett bestämt tryck även om vägunderlaget är halt. ABS varierar bromskraften på varje hjul beroende på vilket grepp hjulet har. Detta förhindrar att hjulen låses och säkerställer att du kan stoppa så säkert som möjligt.

Om en alternativ metod behövs för att stanna fordonet ska du trycka på och hålla in parkeringsknappen på växelväljaren för att bromsa och förhindra framåtrörelsen när knappen hålls in.



VARNING: Pumpa inte med bromspedalen. Att pumpa med bromspedalen kan avbryta ABS-systemets funktion och kan öka bromssträckan.



VARNING: Håll alltid ett säkert avstånd till framförvarande fordon och var uppmärksam på riskfyllda trafikförhållanden. ABS-systemet kan förkorta bromssträckan men det kan inte besegra naturlagarna. Det eliminerar inte heller risken för vattenplaning (då ett vattenlager förhindrar direkt kontakt mellan däcken och vägen).



FÖRSIKTIG: Den automatiska nödbromsen (se [Kollisionsavvärjning på sidan 160](#)) kan gripa in och bromsa fordonet automatiskt i situationer där det finns risk för kollision. Den automatiska nödbromsen är inte avsedd att förhindra en kollision. Den kan i bästa fall minimera effekten av en frontalkollision genom att försöka minska körhastigheten. Om du förlitar dig på den automatiska nödbromsen för att förhindra kollisioner kan det leda till allvarig personskada eller dödsfall.



Bromsa och stoppa

⚠ FÖRSIKTIG: Om bromsarna inte fungerar på rätt sätt i nödsituationer trycker du på och håller in parkeringsknappen på växelväljaren för att stoppa Model X. Använd inte den här metoden för att stoppa fordonet om det inte är absolut nödvändigt.

Dynamiska bromsljus (i förekommande fall)

Om du kör i över 30 mph (50 km/h) och bromsar kraftigt (eller om den automatiska nödbromsen aktiveras) blinkar bromsljusen snabbt för att varna andra förare om att Model X snabbt saktar ned. Om Model X stannar helt aktiveras varningsblinkers. De blinkar tills du trycker på accelerationspedalen eller manuellt trycker på varningsblinkersknappen för att stänga av dem (se).

ANM: Vid bogsering av en släpvagn (i förekommande fall) fungerar släpvnagnens bromsljus enligt beskrivningen ovan även när släpvnagnen inte är utrustad med ett separat bromssystem.

⚠ VARNING: När du bogserar en släpvagn (i förekommande fall) ska du alltid öka avståndet till framförvarande fordon. Plötslig bromsning kan resultera i sladdning eller fällknivsbeteende och förlorad kontroll.

Torkning av bromsskiva

För att se till att bromsarna bibehåller bra gensvar i kallt och vått väder är Model X utrustad med torkning av bromsskiva. När kallt och vått väder upptäcks applicerar denna funktion upprepade gånger en ej förnimbar bromskraft för att ta bort vatten från bromsskivornas ytor.

Hydraulisk kompensation för fading

Model X är utrustad med hydraulisk kompensation för fading. Detta bidrar till att övervaka bromssystemets tryck och ABS-funktion vid nedsatt bromsförmåga. Om nedsatt bromsförmåga upptäcks (till exempel till följd av bromsfading eller kallt och vått väder) kan du höra ett ljud, känna att bromspedalen sjunker, eller märka att fordonet bromsas hårdare. Bromsa som vanligt och fortsätt att trampa ned bromspedalen utan att släppa eller pumpa den.

⚠ FÖRSIKTIG: Om bromsarna inte fungerar på rätt sätt i nödsituationer trycker du på och håller in parkeringsknappen på växelväljaren för att stoppa Model X. Använd inte den här metoden för att stoppa fordonet om det inte är absolut nödvändigt.

⚠ VARNING: Håll alltid ett säkert köravstånd till framförvarande fordon och kör försiktigt vid riskfyllda trafikförhållanden. Torkning av bromsskiva och hydraulisk kompensation för fading är inte en ersättning för att bromsa korrekt.

Hydraulisk förstärkningskompensation

Model X är utrustad med en bromsförstärkare som aktiverar bromsarna när bromspedalen trycks ned. Hydraulisk förstärkningskompensation aktiveras mekaniskt i händelse av fel på bromsförstärkaren. Om ett fel upptäcks i bromsförstärkaren känns det trögt att trycka ned bromspedalen och ett ljud kan höras när den trycks ned. Kör försiktigt och håll ett säkert avstånd till andra trafikanter – bromspedalens respons och bromsprestandan kan vara nedsatt. Bromssträckorna kan bli längre.

Regenerativ bromsning

Närhelst Model X rör sig och du inte har foten på accelerationspedalen saktar den regenerativa bromsningen ned fordonet och återför energiöverskottet till batteriet. Genom att planera dina stopp och sakta ned eller genom att inte trycka ned accelerationspedalen, kan du dra fördel av regenerativ bromsning för att öka räckvidden.

Effektmätaren i energiappen visar i realtid hur mycket energi som används. Du kan även visa effektmätaren på någon sida av instrumentpanelen genom att välja **Energi** med rullningsknappen på ratt (se [Ratt på sidan 71](#)). När energi återvinns av regenerativ bromsning visar effektmätaren ett grönt område som representerar hur mycket energi som matas tillbaka till batteriet.

Hur mycket energi som matas tillbaka till batteriet vid regenerativ bromsning kan avgöras av batteriets aktuella tillstånd. Regenerativ bromsning kan exempelvis begränsas av om batteriet är kallt eller redan fulladdat. När regenerativ bromsning är begränsad visar effektmätaren en streckad linje som representerar mängden energi som inte matas tillbaka till batteriet.





ANM: Om den regenerativa bromsningen kraftigt minskar hastigheten för Model X (såsom när du tar bort foten helt från accelerationspedalen vid motorväghastigheter), tänds bromsljusen för att varna andra om att du saktar ned.

ANM: Eftersom Model X använder regenerativ bromsning används bromsbeläggen vanligtvis mer sällan än dem i traditionella bromssystem. För att undvika ansamling av rost och korrosion rekommenderar Tesla frekvent nedtryckning av bromspedalen för att de mekaniska bromsarna ska aktiveras och torka bromsbelägg och bromsrotorer.

⚠ VARNING: Under snöiga eller isiga förhållanden kan Model X uppleva att väggreppet förloras vid regenerativ bromsning, framför allt vid inställningsläge **Standard** och/eller då inte vinterdäck är monterade. Tesla rekommenderar att inställningsläge **Låg** används under snöiga och isiga förhållanden för att fordonets stabilitet ska bibehållas

Ställa in nivån för regenerativ bromsning

ANM: Inställningen Regenerativ bromsning är inte tillgänglig på alla fordon.

Du kan använda pekskärmen för att ändra nivån för regenerativ bromsning:

1. Tryck på **Reglage > Pedaler och styrning > Regenerativ bromsning**.
2. Du kan välja mellan två nivåer:
 - **Standard:** Ger maximal regenerativ bromsning. När du släpper gaspedalen saktar Model X in.
 - **Låg:** Begränsar regenerativ bromsning. När du släpper gaspedalen tar det längre tid för Model X att sakta ner och fordonet rullar längre på frihjul än när den är inställd på Standard.

Stoppläge

Den regenerativa bromsningen minskar hastigheten för Model X när du släpper accelerationspedalen under körning. Du kan välja vad du vill att Model X ska göra när körhastigheten har minskats till en mycket låg hastighet (nästan stillastående) och både accelerations- och bromspedalen har släppts. I parkeringsläget trycker du på **Reglage > Körning > Stoppläge** och väljer mellan följande alternativ:

- **KRYPKÖRNING:** Alldeles före eller vid ett fullständigt stopp fortsätter motorn att driva fordonet och Model X rör sig långsamt framåt (vid körning framåt) eller bakåt (vid backning), på liknande sätt som ett konventionellt fordon med automatisk växellåda. I vissa situationer, till exempel i en brant lutning eller uppfart, kan du behöva trampa ned accelerationspedalen för att fordonet ska fortsätta röra sig eller för att förhindra att Model X rör sig i motsatt riktning.

⚠ VARNING: Förlita dig aldrig på att läget för KRYPKÖRNING ska förhindra att ditt fordon rullar nedför en lutning. Trampa alltid ned bromspedalen för att stå stilla eller accelerationspedalen för att köra uppför lutningar. I annat fall kan det uppstå skador på egendom och/eller kollisioner.

- **PARKERA:** Maximerar räckvidden och minskar bromsslitage genom att fortsätta ge regenerativ bromsning i lägre hastigheter än inställningarna för krypkörning och rullning. När Model X stannar aktiveras bromsarna automatiskt utan att du måste sätta foten på bromspedalen. Oavsett om du har stannat på en plan yta eller i en lutning håller funktionen för fordonsstopp bromsen aktiverad under förutsättning att du inte trampar på accelerations- eller bromspedalen. Se [Fordonsstopp på sidan 89](#).

⚠ VARNING: Förlita dig aldrig på att funktionen för FORDONSSTOPP minskar hastigheten tillräckligt eller stoppar fordonet helt. Många faktorer kan bidra till en längre stoppsträcka, t.ex. Nedförslut, inställningen för låg regenerativ bromsning och minskad eller begränsad regenerativ bromsning (se [Regenerativ bromsning på sidan 82](#)). Var alltid beredd att använda bromspedalen för att minska hastigheten tillräckligt eller stoppa.

- **FRIRULL:** Alldeles före eller vid ett fullständigt stopp rullar Model X fritt på ett liknande sätt som ett fordon i neutralläge. Därför rullar Model X nedåt om fordonet har stannat i en nedförslutning. Bromsen aktiveras inte och motorn driver inte fordonet (förrän accelerationspedalen trampas ned).

ANM: Om du väljer KRYPKÖRNING eller FRIRULL kan du fortfarande använda funktionen för fordonsstopp för att aktivera bromsarna. Du måste dock trampa till på bromspedalen när fordonet har stannat. Se [Fordonsstopp på sidan 89](#).

ANM: Inställningen för önskat stoppläge synkroniseras inte till förarprofilen.

⚠ VARNING: Trampa ned bromspedalen om Model X rör sig när det inte är säkert att göra det. Du ansvarar för att vara uppmärksam och att hela tiden behålla kontrollen över fordonet. Oaktamhet kan leda till allvarliga skador, kroppsskador eller dödsfall.

⚠ VARNING: Förlita dig inte på att regenerativ bromsning och valt stoppläge håller dig och fordonet i säkerhet. Olika faktorer, t.ex. körning med tung fordonslast, i en brant lutning eller på våta eller isiga vägar påverkar inbromsningshastigheten och sträckan som krävs för att Model X ska stanna. Var uppmärksam när du kör och var alltid beredd att använda bromspedalen för att stoppa på ett lämpligt sätt utifrån trafik- och vägförhållanden.

⚠ VARNING: Främre kollisionvarning och automatisk nödbromsning fungerar inte vid körning i mycket låga hastigheter (se [Kollisionsavvärjning på sidan 160](#)). Förlita dig inte på att de här funktionerna varnar dig eller förhindrar eller minskar effekten av en kollision.



Bromsa och stoppa

Parkeringsbroms

Aktivera parkeringsbromsen genom att trycka på **Reglage > Säkerhet**, trampa ned bromspedalen och trycka på **Parkeringsbroms**.

PARK

(USA) En röd indikatorlampa för parkeringsbromsen tänds på instrumentpanelen när parkeringsbromsen aktiveras.



(Kanada) En röd indikatorlampa för parkeringsbromsen tänds på instrumentpanelen när parkeringsbromsen aktiveras.

Parkeringsbromsen inaktiveras när du lägger i en annan växel.

I parkeringsläge kan du även aktivera parkeringsbromsen genom att trycka på och hålla kvar knappen på änden av växelväljaren.



PARK

(USA) Om det uppstår ett elektriskt fel på parkeringsbromsen tänds parkeringsbromsens gula indikatorlampa och ett felmeddelande visas på instrumentpanelen.



(Kanada) Om det uppstår ett elektriskt fel på parkeringsbromsen tänds parkeringsbromsens gula indikatorlampa och ett felmeddelande visas på instrumentpanelen.

ANM: Parkeringsbromsen verkar endast på bakhjulen och är inte beroende av det pedalmanövrerade bromssystemet.



FÖRSIKTIG: Om det mot förmodan inträffar att Model X förlorar strömmen har du ingen tillgång till pekskärmen och kan därför inte lossa parkeringsbromsen utan att först starta med startkablar (se [Ansluta startkablar på sidan 247](#)).



WARNING: Det kan hända att bakhjulen inte får tillräckligt med grepp under snöiga eller isiga förhållanden för att förhindra att Model X glider nerför en lutning, särskilt om du inte använder vinterdäck. Parkera inte i backar när det är snö eller is ute. Du är alltid ansvarig för att parkeringen sker på ett säkert sätt.



WARNING: Din Model X kan visa en varning om vägen är för brant för en säker parkering eller om parkeringsbromsen inte är ordentligt aktiverad. Dessa varningar är endast vägledande och ersätter inte förarens bedömningar om dels när det är säkert att parkera och dels gällande väg- eller väderleksförhållandena. Låt aldrig dessa varningar vara avgörande för om det på någon plats är säkert eller inte att parkera. Du är alltid ansvarig för att parkeringen sker på ett säkert sätt.

Bromsslitage

Model X Bromsbeläggen på har slitageindikatorer. En slitageindikator är en tunn metallremsa som är fäst på bromsbelägget och som tjunder när den gnids mot bromsskivan om bromsbelägget är slitet. Detta tjutande ljud innebär att bromsbeläggen har nått slutet av sin livslängd och måste bytas. Kontakta Tesla Service om bromsbeläggen behöver bytas.

Bromsarna ska med jämna mellanrum kontrolleras visuellt genom att man tar av hjulet. Detaljerade specifikationer och serviceintervall för bromsskivor och bromsbelägg finns i [Delsystem på sidan 232](#). Dessutom rekommenderar Tesla rengöring och smörjning av bromsoken varje år eller efter 12 500 miles (20 000 km) i områden där vägarna saltas under vintermånaderna.



WARNING: Om slitna bromsbelägg inte byts ut skadas bromssystemet, vilket kan leda till riskfyllda inbromsningar.

ANM: När Model X startar kan du höra ljudet från kompressorn när luftfjädringssystemets behållare fylls med luft.

Model X är utrustad med adaptiv luftfjädring som ger överlägsen åkqualitet och ger möjlighet att välja mjukare eller stadigare åkning enligt önskemål. När bilen är tungt lastad ser systemet även till att hålla bilens främre och bakre del på samma höjd. Du kan justera åkhöjden manuellt för att anpassa den till förhållandena (du kan till exempel höja Model X när du behöver extra markfrigång, exempelvis när du kör på en brant uppfart eller ramp, i djup snö, över stora farthinder, trottoarkanter osv.).



Om ett fel detekteras som minskar prestanda hos det adaptiva luftfjädringssystemet tänds en gul indikatorlampa på instrumentpanelen. Kontakta Tesla om problemet kvarstår.



Om ett fel som avaktiverar det adaptiva luftfjädringssystemet detekteras tänds en röd indikatorlampa på instrumentpanelen. Kontakta Tesla.

Ställa in markfrigång

⚠ FÖRSIKTIG: Innan du justerar fjädringshöjden måste du säkerställa att Model X går fri från alla hinder, ovanför och under fordonet.

Du kan ställa in markfrigången manuellt genom att trycka ned bromspedalen och trycka på **Reglage > Fjädring** på pekskärmen. De inställningar för markfrigång som finns tillgängliga beror på körhastigheten och andra förhållanden (till exempel att fjädringen inte sänks om en dörr är öppen). Pekskrmen visar också den ungefärliga markfrigången för varje inställning. Dra skjutreglaget för att välja bland dessa alternativ:

- **Extra hög** – När den ställs in till **Extra hög** sänks fjädringen automatiskt till standardmarkfrigång*, vilken är **Standard** eller **Låg** efter körning i cirka 100 fot (30 meter) eller när körhastigheten uppnår 15 mph (24 km/h). För att behålla inställningen Extra hög för en obegränsad körsträcka tills körhastigheten uppnår hastighetsgränsen, tryck på **Fortsätt till 15 mph**.
- **Hög** – När den ställs in till **Hög** sänks fjädringen automatiskt till standardmarkfrigång*, vilken är **Standard** eller **Låg** efter körning i cirka 100 fot (30 meter) eller när körhastigheten uppnår 35 mph (56 km/h). För att behålla inställningen **Hög** för en obegränsad körsträcka tills körhastigheten uppnår hastighetsgränsen trycker du på **Fortsätt till 35 mph**.
- **Standard** – Inställningen **Standard** säkerställer optimal komfort och hantering under alla lastförhållanden.
- **Låg** – Lastning eller avlastning av bagage och passagerare kan underlättas och aerodynamiken och hanteringen kan förbättras genom att sänka höjden.

- **Extra låg** – Inställningen börjar gälla när du väljer den manuellt. Fjädringen återgår till standardinställningen vid nästa körtillfälle eller när det är lämpligt baserat på fordonshastigheten.

Om inställningen **Standardmarkfrigång är Låg** är avstängd justeras markfrigången mellan **Standard** och **Låg** för att balansera åkkomfort, hantering och räckvidd. För att optimera hantering och räckvidd slår du på inställningen **Standardmarkfrigång är Låg**.



FÖRSIKTIG: Undvik aggressiv körning (kraftig acceleration, skarpa svängar, osv.) när fjädringen är ställd i läge **Hög** eller **Mycket hög**. Det kan orsaka vibrationer och öka risken för skador.



FÖRSIKTIG: Accelerationen kan reduceras när fjädringen är ställd i läge **Hög** eller **Mycket hög**.

Adaptiv fjädringsdämpning

Inställningarna som är associerade med **Adaptiv fjädringsdämpning** utför realtidsjusteringar av fjädringssystemet i syfte att optimera både åkning och köregenskaper. Välj bland:

- **Komfort** – Ger bekvämare färd för en avslappnad körupplevelse.
- **Auto** – Justerar enligt en mängd olika vägar och körstilar, vilket ger en lättflytande men ändå välkontrollerad färd.
- **Sport** – Ger en stadigare, mer kontrollerad åkning som ökar förarens engagemang och väggänsla.
- **Avancerat** – Kan användas för att finjustera fjädringen genom att dra de enskilda skjutreglagen som justerar **Åkkomfort** och **Hantering**.

Tryck på **Visa fjädringsdata** för att visa detaljerad information om stötdämparna för varje hjul inklusive markfrigång, värden för kompression och återstuds, samt karossaccelerationer.

ANM: När adaptiv fjädringsdämpning är inställd på **Komfort** eller **Auto**, kan det hända att fjädringen höjs för förbättrad åkkomfort på ojämna vägar. (Endast USA) denna funktion är beroende av att uppdaterade kartdata som inkluderar information om ojämna vägavsnitt finns tillgängliga.

Använd komfortdämpning i autopilot (i förekommande fall) – Dämpning aktiverar som standard automatiskt komfortinställningen när autopilot används och återgår till den valda inställning när autopilot inte längre används. Stäng av den här inställningen om du vill inaktivera den här funktionen.

Visualisering i realtid

Bilden av din Model X på fjädringsskärmen ger visualisering i realtid för luftfjädringssystemets status. Utöver att visuellt visa förändringar i markfrigången visar den även kompressions- och återstudslinjer som återspeglar hur fjädringssystemet styr stötdämparna för varje hjul baserat på de valda inställningarna och förändrade vägförhållanden.



Båda styrs samtidigt. Tryck på **Visa fjädringsdata** för att visa detaljerad information om stötdämparna för varje hjul inklusive markfrigång, värden för kompression och återstuds, samt karossaccelerationer.

ANM: Instrumentpanelen kan också visa en visualisering i realtid av hur fjädringen dynamiskt justerar dämpningen på varje hjul för att hantera olika vägförhållanden. Håll ned motsvarande rullningsknapp på ratt en kort stund tills de tillgängliga alternativen visas. Rulla rullningsknappen för att markera **Fjädring** och tryck sedan på rullningsknappen.

Autohöjande platser

När du höjer fjädringen till **Hög** eller **Extra hög** sparas platsen automatiskt. Genom att spara platsen behöver du inte manuellt höja fjädringen varje gång du kommer till en ofta besökt plats där du tidigare har höjt fjädringen. När du återvänder till den sparade platsen höjer Model X fjädringen och instrumentpanelen visar ett meddelande som indikerar att fjädringen höjs.

När en plats sparas sparar Model X även inställningen **Fortsätt till XX mph** (om den är angiven).

ANM: När du återvänder till en sparad plats och kör snabbare än fjädringsinställningarna **Hög** och **Mycket hög** tillåter höjs inte fjädringen förrän Model X saktar ned.

ANM: När du lämnat en sparad plats sänks fjädringen automatiskt. Det kan dock hända att den inte sänks förrän Model X uppnår den hastighets- och avståndsgräns vid vilken fjädringen sänks.

ANM: Markfrigången justeras inte om Model X anländer till en sparad plats och den befintliga fjädringsinställningen redan är högre än den nivå som har sparats för platsen.

Ta bort en autohöjande plats

Om du inte vill att fjädringen ska höjas automatiskt vid en plats trycker du på **Höj alltid på den här platsen** för att avmarkera valet i popup-fönstret som visas när du kommer till en sparad plats.

Automatisk nivåreglering

Model X utrustad med luftfjädring som reglerar nivån automatiskt, även när strömmen är avstängd. För att undvika skada vid domkraftshöjning eller lyftning av fordonet måste du aktivera **Domkraftsläge** för att avaktivera automatisk nivåreglering (tryck ned bromspedalen och tryck på **Reglage** > **Service** > **Domkraftsläge**). Mer information finns i [Domkraftsläge på sidan 222](#).



Model X har konstruerats för att upptäcka förekomst av föremål. Om du kör sakta (t.ex. vid parkering) varnar fordonet dig om ett föremål upptäcks i närheten av Model X. Fordonet varnar dig om ett föremål upptäcks framför Model X när körslaget är ilagt och bakom Model X när backslaget är ilagt.

⚠️ VARNING: Du kanske inte får en varning om Model X rullar fritt i motsatt riktning (parkeringsassistans visar till exempel ingen varning om Model X rullar bakåt nedför en lutning om du har valt körsläge framåt).

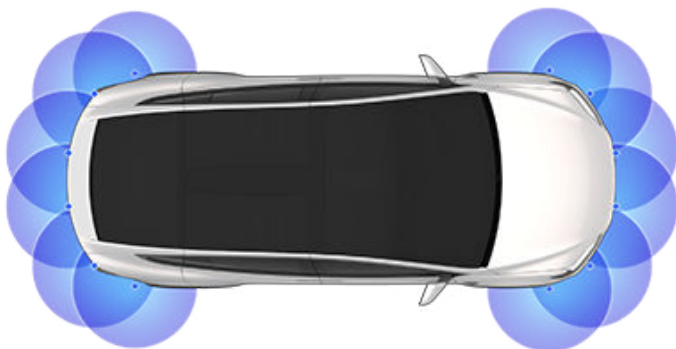

ANM: Parkeringsassistansen kan avaktiveras när en cykel identifieras eller då Model X är i släpvagnsläge.

⚠️ VARNING: Förlita dig aldrig på parkeringsassistansen för att kontrollera om ett område som du närmar dig är fritt från föremål och/eller människor. Flera externa faktorer kan minska prestandan för parkeringsassistansen vilket kan leda till falska värden eller inga värden alls (se [Begränsningar och falska varningar på sidan 88](#)). Om du därför förlitar dig enbart på parkeringsassistansen för att bedöma om Model X närmar sig ett hinder kan det kan leda till skador på fordonet och/eller föremålet samt allvarliga personskador. Kontrollera alltid området själv. När du backar ska du titta över axeln och använda alla speglar. Parkeringsassistansen känner inte av barn, fotgängare, cyklister, djur eller föremål som rör sig, sticker ut, är placerade för högt över eller under kamerorna, eller för nära eller för långt från kamerorna. Parkeringsassistansen är endast en vägledning och är inte avsedd att ersätta dina egna visuella kontroller. Den är inte en ersättning för försiktig körning.

Visuell återmatning och ljudåtermatning

När du lägger i backen visas parkeringsassistansvyn på instrumentpanelens vänstra sida och föremål som finns i närheten av den främre eller bakre delen av Model X visas. Såvida inga föremål har upptäckts framför Model X stängs parkeringsassistansvyn automatiskt när du börjar köra fortare än tröskelvärdet för hastighet vid vilket parkeringsassistansen aktiveras. När du backar visas även visuell återkoppling på pekskärmen (se [Bakåtriktad\(e\) kamera/kameror på sidan 97](#)). Parkeringsassistansvyn kan stängas manuellt via pekskärmen genom att trycka på **X**.

När kameraappen finns tillgänglig på pekskärmen medan du kör i låga hastigheter kan du växla till parkeringsassistansvyn genom att trycka på knappen i det övre vänstra hörnet i kameraappens skärm. Detta kan vara till hjälp vid fickparkering.

Om ljudsignaler är aktiverade (se [Styra ljudåtermatningen på sidan 87](#)), avges en tonsignal när du närmar dig ett föremål. Du kan tillfälligt stänga av ljudsignalerna genom att trycka på högtalarikonen längst ned i hörnet av parkeringsassistansvyn.

ANM: Om parkeringsassistansen inte kan ge feedback visar instrumentpanelen ett varningsmeddelande.

⚠️ FÖRSIKTIG: Se till att kamerorna är fria från smuts, skräp, snö och is. Undvik att använda en högtryckstvätt på kamerorna och rengör inte en kamera med ett vasst eller slipande föremål som kan repa eller skada ytan.

⚠️ FÖRSIKTIG: Fäst inte tillbehör eller dekaler på eller nära kamerorna.

Styra ljudåtermatningen

Du kan använda parkeringsassistansen med eller utan ljudåtermatning. Tryck på **Reglage > Säkerhet > Ljudsignaler för parkeringsassistans** för att aktivera eller inaktivera ljudsignalerna.



Du kan också tillfälligt stänga av ljudsignalerna genom att trycka på högtalarikonen längst ned i hörnet av parkeringsassistansvyn. Ljudsignalerna är tysta tills du växlar eller kör med högre hastighet än tröskelvärdet för hastighet vid vilket parkeringsassistansen aktiveras.

Begränsningar och falska varningar

Parkeringsassistansen kanske inte fungerar korrekt i följande situationer:

- En eller flera av sensorerna (i förekommande fall) eller kamerorna är skadade, smutsiga eller blockerade (av exempelvis lera, is eller snö eller av frontskydd, lackrinningar eller självhäftande produkter som omsvep, dekaler, gummibeläggning eller liknande).
- Objekt är placerade lägre än cirka 8 tum (20 cm) (exempelvis en trottoarkant eller en låg barriär).
 -  **FÖRSIKTIG:** Låga objekt som upptäcks (t.ex. trottoarkanter eller låga barriärer) kan flyttas till döda vinkeln. Model X kan inte informera dig om ett objekt när det befinner sig i döda vinkeln.
- Väderförhållanden (kraftigt regn, snö eller dimma).
- Objektet är tunt (t.ex. en skylt).
- Parkeringsassistansens räckvidd har överskridits.
- Objektet är ljudabsorberande eller mjukt (t.ex. pudersnö).
- Objektet har en lutande kant (t.ex. en sluttande vall).
- Model X har parkerats i eller körts i extremt varma eller kalla temperaturer.
- Objektet är för nära stötfångaren.
- En stötfångare är felriktad eller skadad.
- Ett objekt som är monterat på Model X stör och/eller hindrar parkeringsassistansen (t.ex. en cykelhållare eller en dekal på stötfångaren).
- Model X rullar fritt i motsatt riktning jämfört med den valda (parkeringsassistansen visar till exempel ingen varning om Model X rullar bakåt nedför en lutning om du har valt körläge framåt).

Övriga parkeringshjälpmedel

Förutom parkeringsassistans visar backkameran en bild över området bakom Model X när backväxeln ligger i (se [Bakåtriktad\(e\) kamera/kameror på sidan 97](#)).



När Model X är stoppad kan Fordonsstopp fortsätta att hålla bromsarna aktiverade även när bromspedalen släppts.

Aktivering av Fordonsstopp:

- **Håll:** Fordonsstopp aktiveras automatiskt närhelst fordonet stannat fullständigt.
- **Krypa** eller **Kör:** Fordonsstopp aktiveras automatiskt närhelst fordonet står stilla och bromsen är helt nedtryckt.



Indikatorn visas på instrumentpanelen när Fordonsstopp bromsar Model X aktivt.

För att koppla ur Fordonsstopp, tryck ned accelerationspedalen eller tryck ned och släpp bromspedalen.

ANM: Fordonsstopp inaktiveras också vid växling till neutralläget.

ANM: Efter aktiv bromsning av Model X under cirka tio minuter växlar Model X till parkeringsläget och Fordonsstopp stängs av. Model X växlar även till parkeringsläget om den registrerar att föraren har lämnat fordonet.



Vad det är

Antispinnsystemet övervakar hela tiden fram- och bakhjulens hastighet. Om Model X förlorar väggreppet minimerar systemet hjulslirningen genom att reglera bromstrycket och motoreffekten. Antispinnsystemet är som standard alltid på. För att bibehålla maximal säkerhet bör det alltid vara på under normala omständigheter.



Den här gula indikatorlampan visas på instrumentpanelen när antispinnsystemet aktivt styr bromstrycket och motoreffekten för att minimera hjulslirningen. Om indikatorn fortsatt är tänd, har ett fel detekterats i antispinnsystemet. Kontakta Tesla Service.



WARNING: Antispinnsystemet kan inte förhindra kollisioner som orsakas av att man kör på ett farligt sätt eller svänger för kraftigt vid höga hastigheter.

Tillåta hjulspinning

Slirstart-funktionen kan aktiveras för att låta hjulen spinna vid en begränsad hastighet. **Slirstart**-funktionen kan bara aktiveras när Model X körs i en hastighet av 30 mph (48 km/h) eller lägre. **Slirstart**-funktionen avaktiveras automatiskt när hastigheten överstiger 50 mph (80 km/h).

Under normala förhållanden ska **slirstart**-funktionen inte vara aktiverad. Aktivera den endast under omständigheter då du vill att hjulen ska spinna, t.ex.:

- När du startar på löst underlag, t.ex. grus eller snö.
- När du kör i djup snö, sand eller lera.
- När du vill gunga ut ur ett hål eller djupa hjulspår.

Om du vill låta hjulen spinna trycker du på **Reglage > Pedaler och styrning > Slirstart**.



Ett varningsmeddelande visas på instrumentpanelen när **slirstart**-funktionen är aktiverad.

Även om **slirstart**-funktionen återaktiveras automatiskt nästa gång man startar Model X bör man ändå aktivera det direkt så fort anledningen till inaktivering inte längre är aktuell.

ANM: **Slirstart** kan inte aktiveras när du aktivt använder farthållaren.



Accelerationsinställningarna för din Model X varierar beroende på tillval som valts vid köptillfället:

- **Chill:** begränsar accelerationen för smidig och mjuk körning (finns i alla fordon som har autopilothårdvara).
- **Standard:** ger normal accelerationsnivå (finns i fordon med fyrhjulsdraft förutom Performance).
- **Sport:** ger normal accelerationsnivå (finns på Performance-fordon med fyrhjulsdraft).
- **Insane:** ökar det maximala vridmomentet med cirka 30 procent (finns på Performance-fordon med fyrhjulsdraft utan Ludicrous-uppgraderingen).
- **Ludicrous:** ökar det maximala vridmomentet med cirka 60 procent (finns på Performance-fordon med fyrhjulsdraft och Ludicrous-uppgraderingen).
- **Insane+:** ökar det maximala vridmomentet med cirka 30 procent (finns på Performance-fordon med fyrhjulsdraft utan Ludicrous-uppgraderingen) och värmer upp batteriet till den optimala drifttemperaturen för att säkerställa att du får 100 % av den tillgängliga effekten. Innan du väljer den här inställningen ska du läsa om [Använda Insane+ eller Ludicrous+ på sidan 91](#).
- **Ludicrous+:** ökar det maximala vridmomentet med cirka 60 procent (finns på Performance-fordon med fyrhjulsdraft med Ludicrous-uppgraderingen) och värmer omedelbart upp batteriet till den optimala drifttemperaturen för att säkerställa att du får 100 % av den tillgängliga effekten. Innan du väljer den här inställningen ska du läsa om [Använda Insane+ eller Ludicrous+ på sidan 91](#).

ANM: Även om Chill inte direkt förbättrar räckvidden kan användning av det ökade vridmomentet och den effekt som är tillgänglig i läget Insane eller Ludicrous minska räckvidd och effektivitet.

ANM: Om Chill väljs visas Chill på instrumentpanelen ovanför körhastigheten.

Dessutom har en Model X Performance med fyrhjulsdraft även Launch Mode som ger optimal acceleration på underlag med bra grepp. De specifika köranvisningar som krävs vid användning av Launch Mode finns i [Launch Mode på sidan 91](#).

Välj ett accelerationsläge genom att trycka på **Reglage > Pedaler och styrning > Acceleration**.

Använda Insane+ eller Ludicrous+

Om du väljer Insane eller Ludicrous, är den extra effekten omedelbart tillgänglig. Men om du vill uppnå maximal batterikraft (endast avsett för kortvarigt bruk) kan du välja **Insane+** eller **Ludicrous+** för att värma batteriet till den optimala drifttemperaturen. Detta säkerställer att du får 100 % av den tillgängliga effekten.

Medan batteriet värms upp visas ett statusmeddelande på pekskärmen med information om hur lång väntetiden är och det talar även om för dig när extraeffekten är tillgänglig. Förutom att de värmer batteriet försöker lägena **Insane+** och **Ludicrous+** hålla batteriet inom optimalt temperaturintervall. Därför kan du även se statusen "Kyler" i flera minuter tills det att temperaturen faller vid aggressiva körförhållanden. Model X förblir i det valda läget i tre timmar, även om du lämnar fordonet. Funktionen stängs av efter tre timmar.

ANM: Insane+ och Ludicrous+ är designade för att uppnå maximala prestanda under kortvarig acceleration. Inställningarna är inte avsedda för daglig körning. Priset för denna extraeffekt är högre energiförbrukning och tidigare effektbortfall vid långvarig körning. Accelerationsinställningarna Insane och Ludicrous ger dig märkbart ökade prestanda även om du inte väljer inställningen Insane+ eller Ludicrous+ för att uppnå maximal batterieffekt. Faktum är att den extra effekt som kan nås med Insane+ eller Ludicrous+ i normala körsituationer kanske inte ens är märkbar.

ANM: Laddningsnivån måste vara 20 % eller högre för att Insane+ eller Ludicrous+ ska kunna användas. Du kan inte aktivera inställningarna om laddningsnivån är lägre än 20 %. Dessutom stängs inställningarna omedelbart av när laddningsnivån sjunker under 20 %.

När Insane+ eller Ludicrous+ används förbrukar Model X mer energi då det ser till att batteriet håller optimal driftstemperatur.

Ändra accelerationsnivån när som helst till en annan inställning för att avbryta Insane+ eller Ludicrous+. För att undvika överdriven och onödigt energiförbrukning (till exempel om du lämnar fordonet och glömmer att stänga av Insane+ eller Ludicrous+), avbryts inställningarna automatiskt efter tre timmar, oavsett om du fortfarande kör eller har lämnat fordonet.

ANM: Insane+ eller Ludicrous+ försöker hålla batteriet inom optimalt temperaturintervall. Utöver att värma upp batteriet kyler inställningarna även batteriet vid behov (till exempel när du kör i hög hastighet, under snabb acceleration, körning under långa perioder, osv.).

Launch Mode

Launch Mode är endast tillgängligt på Performance-fordon med fyrhjulsdraft och ger optimal acceleration på underlag med bra grepp.

ANM: Stark acceleration omfattar, men begränsas inte till, användning av Launch Mode. Den ökar påfrestningen på fordonets drivlina och kan orsaka slitage och åldrande i förtid för olika komponenter. Model X övervakar kontinuerligt drivlinans utmattning och skador och du får ett meddelande när fordonskomponenter kräver service.



⚠ VARNING: Använd Launch Mode endast på lämpliga platser där det inte finns någon korsande trafik eller fotgängare. Launch Mode är avsett för användning på inhägnade övningsbanor. Det är förarens ansvar att säkerställa att körstilen och accelerationen inte orsakar fara eller olägenhet för andra trafikanter.

Aktivering av Launch Mode

1. Se till att bromsarna är varma genom att använda dem några gånger under några minuters körning.
2. Ställ luftfjädringen i läge Låg eller Mycket låg (se [Luftfjädring på sidan 85](#)).
3. Ställ in accelerationsnivån på **Insane+** eller **Ludicrous+** (om så utrustad).

ANM: Om fordonet är utrustat med inställningsläget **Ludicrous+** kan du optimera prestandan genom att trycka på och hålla kvar denna inställning i tre sekunder.

4. Med Model X lagd i läge Kör och fordonet helt stillastående med ratten rakt fram, tryck ned bromspedalen ordentligt med vänster fot och tryck sedan ned accelerationspedalen helt. Inom en sekund visar instrumentpanelen ett meddelande som anger att Launch Mode har aktiverats.
5. Släpp upp bromspedalen inom 12 sekunder efter att Launch Mode aktiverats för att låta fordonet accelerera.

När bromsen släpps rör sig Model X framåt.

ANM: Launch Mode är inte tillgängligt om Slirstart har aktiverats (vilket gör att hjulen kan spinna). Se [Antispinnsystem på sidan 90](#).

ANM: Launch Mode är endast tillgängligt då omgivningstemperaturen är 37 °F (3 °C) eller varmare.

När du först justerar förarsätet, positionen för ratt eller de utvändiga sidospeglarna visas ett meddelande på pekskärmen som uppmanar dig att skapa en förarprofil för att spara justeringarna. I din profil sparas även de olika preferenser du skapar när du gör dina anpassningar Model X.



Lägg till en ny förarprofil genom att trycka på förarprofilsikonen högst upp på pekskärmen. Tryck sedan på **Förarprofilinställningar > Lägg till ny förare**, ange förarens namn och tryck på **Skapa profil**. Följ anvisningarna på skärmen.

Markera kryssrutan **Använd instigningshjälp** om du vill spara (eller använda befintliga) inställningar för **Instigningshjälp**. Då ställs förarsätet och ratt in automatiskt för att göra det enklare att stiga in i och ut ur Model X.

Om du ändrar positionen för förarsätet, ratt eller de utvändiga sidospeglarna efter att du har sparat eller valt en förarprofil uppmanar pekskärmen dig att **Spara** den nya positionen eller **Återställa** den tidigare sparade positionen (övriga inställningar sparas automatiskt). Om du vill ändra en inställning utan att spara eller återställa, kan du ignorera uppmaningen.

Om du vill ta bort en förarprofil trycker du på förarprofilsikonen längst upp på pekskärmen, trycker på **Inställningar för förarprofil** och väljer den förarprofil du vill ta bort. **Radera** förarprofilen när du har valt den.

ANM: Assistentläge är en inbyggd förarprofil som begränsar hastigheten samt åtkomsten till vissa funktioner i Model X (se [Assistentläge på sidan 93](#)).

ANM: Tryck på **Stoppa** på rullgardinsmenyn Förarprofil för att avsluta automatiska justeringar baserade på en förarprofil. Automatiska justeringar avslutas också om du justerar ett säte, speglar eller ratt manuellt.

Välja mellan olika förarprofiler



Justera Model X baserat på en förarprofil genom att trycka på förarprofilsikonen högst upp på pekskärmen. Välj sedan förare. Då ställs Model X in baserat på de inställningar som har sparats i den valda förarprofilen.

Sparade inställningar

Vissa av de inställningar du väljer för att anpassa din Model X sparas även i din förarprofil. När de har sparats visas en grön bockmarkering bredvid ikonerna för förarprofil på pekskärmen. Exempel på automatiskt sparade förarprofilinställningar är:

- Inställningar för navigering, temperatur, lampor och display.
- Autopilot- och körinställningar.

Länka en förarprofil till en fjärrnyckel

Du kan länka en förarprofil till en viss fjärrnyckel så att Model X automatiskt väljer rätt förarprofil när den länkade fjärrnyckeln detekteras när du närmar dig fordonet och öppnar förardörren. Länka en förarprofil till en fjärrnyckel genom att stiga in i Model X med fjärrnyckeln och trycka på förarprofilsikonen längst upp på pekskärmen. Välj den förarprofil som du vill länka till fjärrnyckeln och tryck sedan på **Länka till fjärrnyckel**.

ANM: Model X detekterar bara en fjärrnyckel i taget. Förarprofilen länkas till den fjärrnyckel som vid det här tillfället detekteras av fordonet. Om du vill länka förarprofiler till flera fjärrnycklar ska du därför se till att endast den fjärrnyckel som du vill länka förarprofilen till är inom detekteringsområdet när länkningsproceduren utförs. Flytta alla andra fjärrnycklar till utanför detekteringsområdet (minst tre fot (en meter) bort från Model X).

ANM: Model X har stöd för upp till åtta länkade fjärrnycklar. En förarprofil kan dock bara länkas till en fjärrnyckel.

Ta bort en länk mellan en förarprofil och en fjärrnyckel genom att trycka på förarprofilsikonen längst upp på pekskärmen. Välj förarprofilen och tryck sedan på **X** bredvid **Länkad till fjärrnyckel**.

Instigningshjälp

Du kan definiera en inställning för instigningshjälp som flyttar ratt och förarsätet i syfte att göra det enklare att stiga in i och ut ur Model X. Alla förare kan använda inställningen för instigningshjälp genom att koppla den till respektive förarprofil. Om inställningen för instigningshjälp har kopplats till en förarprofil ställs ratt och förarsätet in automatiskt när fordonet är i parkeringsläget och förarens säkerhetsbälte inte är fastspänt, vilket möjliggör enkel urstigning ut ur (och instigning i) Model X. När du återvänder till fordonet och trampar ned bromspedalen återställs inställningarna automatiskt till de inställningar som har använts av den senaste förarprofilen (eller baserat på nyckeln om den har länkats till en förarprofil).

Om du vill använda **Instigningshjälp** tillsammans med en förarprofil ser du till att rutan **Använd instigningshjälp** är markerad.



WARNING: Använd aldrig Instigningshjälp för att flytta förarsätet till det bakersta läget om en bilbarnstol är monterat på ett baksäte bakom förarsätet. Eftersom det är mindre mellanrum mellan sätena kan en flytt av sätet stöta emot barnets ben, orsaka skada eller få stolen att lossna.

Assistentläge

När Model X är i assistentläge gäller följande restriktioner:

- Högsta tillåtna hastighet är 70 mph (113 km/h).
- Den maximala accelerationen och effekten är begränsade.



- Det främre bagageutrymme och handskfacket är låsta.
- Platserna Hem och Arbete finns inte i navigeringssystemet.
- Funktionen röstkommandon är inaktiverad.
- Textmeddelanden visas inte.
- De praktiska autopilotfunktionerna är inaktiverade.
- Inställningen Tillåt mobilåtkomst kan inte ändras.
- HomeLink (om tillgänglig i din region) är inte tillgänglig.
- Förarprofilerna är inte tillgängliga.
- Vissa appar som Leklåda och Biograf är inte tillgängliga.
- Wi-Fi och Bluetooth har inaktiverats. När Model X är i assistentläge kan du inte parkoppla nya Bluetooth-enheter eller visa eller radera befintliga parkopplade enheter. Om en parkopplad Bluetooth-enhet eller ett känt Wi-Fi-nätverk är inom räckvidd ansluter Model X till det.

Aktivera parkeringsvärdsläge

Med Model X i parkeringsläge trycker du på **Reglage** > **Reglage** > **Säkerhet** > **Parkeringsvärdsläge** eller så trycker du på förarprofilikonen högst upp på pekskärmens, sedan trycker du på **Parkeringsvärdsläge**.

När parkeringsvärdsläget startas för första gången får du en uppmaning på pekskärmen om att skapa en fyrsiffrig PIN-kod som du använder för att avbryta parkeringsvärdsläget.

När parkeringsvärdsläget är aktiverat visar instrumentpanelen ordet **Parkeringsvärd** samtidigt som förarprofilen ändras till **Parkeringsvärdsläge** på pekskärmen.

Du kan även använda mobilappen för att starta och avbryta parkeringsvärdsläget (under förutsättning att Model X står i parkeringsläge). Du behöver inte ange PIN-koden när du använder mobilappen eftersom du redan måste ange dina inloggningsuppgifter från Tesla-kontot när du loggar in på den.

ANM: Om **PIN-kod för att köra** är aktiverad (se [PIN-kod för att köra på sidan 165](#)) måste du ange PIN-koden för körning innan du kan definiera eller ange en PIN-kod för en assistent. I assistentläget kan Model X köras utan att assistenten behöver ange PIN-koden för körning.

ANM: Inställningen **PIN-kod för att köra** är inte tillgänglig när parkeringsvärdsläget är aktivt.

Om du glömmer PIN-koden för assistent återställer du den inifrån Model X genom att ange dina inloggningsuppgifter till Tesla-kontot (som även inaktiverar assistentläget). Du kan även återställa PIN-koden med hjälp av mobilappen.



WARNING: Använd inte assistentläget om du bogserar en släpvagn. Begränsningarna av vridmomentet i assistentläget kan göra det svårt för Model X att dra en släpvagn i uppförsbackar.

Inaktivera assistentläge

Med Model X i parkeringsläge trycker du på förarprofilikonen **Parkeringsvärdsläge** längst upp på pekskärmen och anger den fyrsiffriga PIN-koden.

När du inaktiverar assistentläget återställs förarprofilens och klimatanläggningens senast använda inställningar och du får åtkomst till alla funktioner.

ANM: Du behöver inte ange en PIN-kod för att avbryta assistentläget i mobilappen.

Så här fungerar den aktiva motorhuv

Model X (beroende på marknadsregion och tillverkningsdatum) har ett skyddssystem med en aktiv motorhuv (om sådant finns) som är designat för att minska risken för huvudskador för fotgängare och cyklister vid en frontalkrock. Det sitter flera sensorer framtill på fordonet. De är designade för att känna kollisioner med fotgängare när Model X kör mellan 25 och 50 km/h och höjer den bakre delen av motorhuv automatiskt ungefär 80 mm för att öka mellanrummet mellan huvuven och delarna under den, vilket minskar risken för skador.

ANM: Skyddssystemet för fotgängare är avhängigt ett antal sensorer och algoritmer som är utvecklade och kalibrerade för att avgöra när den aktiva motorhuv ska aktiveras. Det innebär att systemet inte aktiveras vid alla kollisioner med fotgängare. Den aktiva motorhuv kan också aktiveras om Model X kör på ett djur, fordon eller annat föremål.

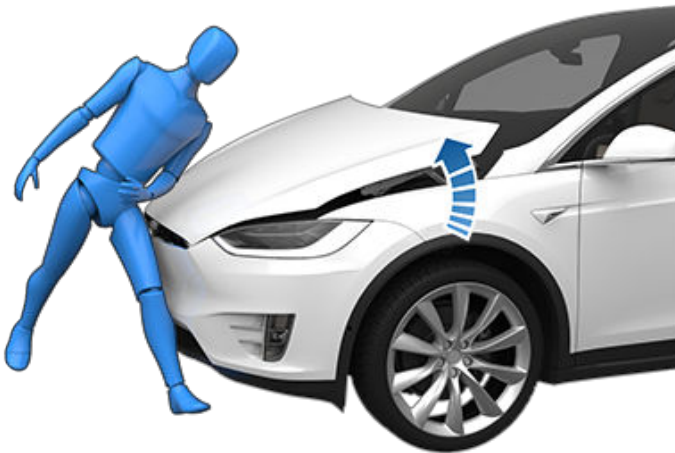

Om den aktiva motorhuv aktiveras visas ett meddelande på instrumentpanelen och en signal hörs. Ta genast Model X till närmaste Tesla Service Center eller Tesla-godkända karosseriverkstad. Sensorerna för den aktiva motorhuv och ställdon måste undersökas när en aktiv motorhuv har aktiverats.

⚠ WARNING: Om den aktiva motorhuv har aktiverats kan den upphöjda huvuven delvis störa sikten för föraren, vilket ökar risken för en kollision. Om det är säkert kan Model X köras till närmaste Tesla Service Center eller Tesla-godkända karosseriverkstad. Om det inte är säkert att köra (du kan inte se över den upphöjda huvuven, huvuvs spärr är skadad eller liknande) måste du se till att fordonet transporteras.

⚠ WARNING: Om det visas ett meddelande på instrumentpanelen som anger att den aktiva motorhuv har utlösts i situationer när den inte har utlösts, kör omedelbart Model X till närmaste Tesla Service Center.

ANM: Om den främre stötfångaren skadats kontakta du en Tesla-godkänd karosseriverkstad för att kontrollera om sensorerna skadats.



Visa trippinformation

Trippinformationen visas på pekskärmen när du trycker på **Reglage > Resor**. Du kan ställa in avstånd, tidslängd och normal energiförbrukning för aktuell resa. Du kan även visa avstånd och total samt normal energiförbrukning sedan din senaste uppladdning och för ytterligare resor.

Du kan namnge eller byta namn på en resa genom att trycka på resans namn, ange ett nytt namn och sedan trycka på **Spara**. Du kan återställa en viss trippmätare genom att trycka på dess **Återställ**-knapp.

Du kan visa information för upp till tre resor på instrumentpanelen. Använd kryssrutorna för att ange den resa/de resor som du vill visa. Använd sedan rullningshjulet till höger på ratten för att visa vald resa/valda resor (se [Använda knapparna på höger sida av ratten på sidan 72](#)).

Vägmätare

Om du vill visa vägmätaren och fordonets körsträcka ska du göra något av följande:

- Tryck på **Reglage > Programvara**.
- Tryck på **Reglage > Resor**.
- Öppna mobilappen och bläddra längst ned på huvudskärmen.



Kamerans placering

Model X är utrustad med en backkamera som är placerad ovanför den bakre registreringsskylten.

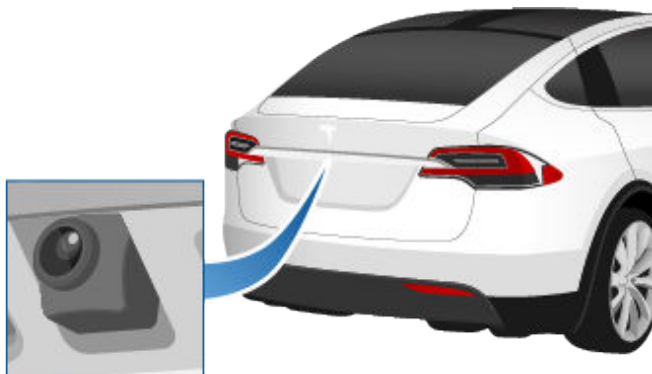

När du lägger i backväxeln visar pekskärmen bilden från kameran. Vägledningsanvisningarna visar körvägen baserat på positionen av ratt. Dessa ändras efter hur du vrider ratt.

Ett lodrätt rött streck visas i backkamerans vy om Model X upptäcker att ett objekt (såsom ett annat fordon eller en fotgängare) är på väg att korsade vägen bakom fordonet. Se [Varning för korsande trafik vid backning på sidan 161](#) för mer information.

Model X visar även bilder från sidokamerorna (i förekommande fall). Svep uppåt eller nedåt för att dölja eller visa sidokamerornas vy.

ANM: Du kan behöva expandera kameravyn för att se bilder från sidokamerorna (i förekommande fall).

ANM: Visuell återkoppling från parkeringsassistansen visas även på instrumentpanelen (se [Parkeringsassistans på sidan 87](#)).



Du kan visa vyn från backkameran när du vill genom att öppna appstartaren och trycka på kameraappen.

Om en svart skärm visas på pekskärmen i stället för i backkamerans överföring i backläge använder du backspeglarna och kontrollerar att omgivningen är säker innan du fortsätter i backläget. Om backkameran fortsätter att vara ur funktion schemalägger du service i mobilappen.

⚠ VARNING: Förlita dig aldrig på kamerorna för att ta reda på om området bakom dig är fritt från föremål och/eller människor. Kamerorna kanske inte kan upptäcka föremål eller hinder som potentiellt kan orsaka materiella skador eller personskador. Dessutom kan flera yttre faktorer såsom smutsiga eller blockerade linser minska kamerornas prestanda. Av den anledningen kan det leda till skador på fordonet och/eller föremål samt potentiellt allvariga personskador om man förlitar sig på kamerorna för att avgöra om Model X närmar sig ett hinder. Kontrollera alltid området själv. När du backar ska du titta över axeln och använda alla speglar. Använd kamerorna endast som vägledning. Den är inte avsedd att ersätta direkta visuella kontroller och den kan inte ersätta försiktig körning.

Kameralinsen måste hållas ren och fri från hinder för att säkerställa en ren bild. Se [Rengöring på sidan 216](#).



System för fotgängarvarning

Systemet för fotgängarvarning (*i förekommande fall*) gör att Model X avger en ljudsignal när du kör långsammare än cirka 19 mph (32 km/h) eller backar. Elfordon är tysta och det här ljudet bidrar till att varna fotgängare om ditt fordon som närmar sig. Ljudet som aktiveras när och Model X växlas ur parkeringsläget blir högre i takt med att hastigheten ökar.

ANM: Systemet för fotgängarvarning kanske inte är tillgängligt i fordon som har tillverkats ungefär före 1 september 2020.



WARNING: Om inget ljud hörs kanske fotgängare inte är medvetna om ditt fordon som närmar sig, vilket kan öka risken för en kollision som leder till allvarliga personskador eller dödsfall. Förlita dig inte på att systemet för fotgängarvarning ser till att fotgängare är medvetna om ditt fordon. Om systemet för fotgängarvarning inte fungerar ska du boka tid för service.

ANM: Beroende på tillverkningsdatum och fordonskonfiguration kanske Model X inte har en aktiv spoiler.

Model X har en bakre spoiler som har utformats för att förbättra aerodynamiken. Om Model X är utrustad med en aktiv spoiler kan placeringen av spoilern variera beroende på Model X status och hastighet.

- Om Model X backar eller om körhastigheten är under 16 km/h (10 mph) ger spoilern maximal sikt bakom Model X.
- När körhastigheten överstiger 72 km/h lyfts spoilern till det läge som ger den mest effektiva aerodynamiken.
- När Model X stängs av och låses dras spoilern tillbaka.

Låt spoilern röra sig automatiskt enligt beskrivningen ovan genom att trycka på **Reglage > Service > Spoilerläge > Automatisk**. Inaktivera spoilerns automatiska rörelse och håll den i utdraget läge genom att välja inställningen **Utdragen**.

ANM: Om spoilern inte kan sänkas eller lyftas automatiskt visas en varning på instrumentpanelen. Kontakta Tesla Service.



Dragkrok med tillbehör

Med dragkrokspaketet kan din Model X dra en släpvagn. Monterar du en tillbehörshållare för utrustning på kroken så kan du även frakta skidor, snowboards, cyklar och liknande.

Frakta tillbehör

Dragkrokspaketet för Model X har en 2-tums kulhandske som fäste för tillbehörshållaren.

Kulhandskens är konstruerad för att klara vertikala belastningar på upp till 120 lbs (54 kg) när lasten fördelas bakåt inom 24 tum (63 cm) från kulhandskenskul koppling, till exempel vid transport av cyklar på ett räckle för tillbehör.

Vid transport av cyklar på Model X ska du alltid kontrollera att den maximala viktgränsen inte överskrids. Kom ihåg att inkludera tillbehörshållarens vikt när du beräknar den totala vikten. Ett exempel: förutsatt att tillbehörshållaren väger 40 lbs, är viktgränsen tillräcklig för att bära två cyklar som väger ca 40 lbs vardera eller fyra cyklar som väger ca 20 lbs vardera.

 **FÖRSIKTIG:** Dragkroken på Model X är konstruerad för en belastning på upp till 120 lbs (54 kg). Om den maximala vikten överskrids kan detta orsaka betydande skador.

 **FÖRSIKTIG:** Försök inte montera en hållare på en Model X som inte är utrustad med ett bogseringspaket. Detta kan orsaka betydande skador.

För att installera och använda en tillbehörshållare måste dragkroken vara ansluten (se [Ansluta dragkroken på sidan 105](#)). Följ sedan anvisningarna som medföljer tillbehörshållaren. Följ alla föreskrifter och lagstiftade krav i din delstat/region som särskilt gäller tillbehörshållare.

I dragkrokspaketet för Model X ingår nödvändigt kablage för att använda en tillbehörshållare med belysning (se [Elektriska anslutningar på sidan 107](#)). I paketet ingår även programvara för släpvagnsläge (se [Släpvagnsläge på sidan 102](#)).



När du ansluter ett lasthållarkablage upptäcker Model X anslutningen för släpvagnsbelysning varvid denna indikator tänds på instrumentpanelen. Släpvagnsläget är aktiverat.

När du fraktar utrustning ska du med jämna mellanrum kontrollera att tillbehörshållaren och dess last alltid sitter stadigt fast och, i förekommande fall, att belysningen på tillbehörshållaren fungerar.

ANM: Besök www.tesla.com där du kan köpa tillbehör till din Model X. Även om produkter från tredje part är tillgängliga rekommenderar och stöder Tesla endast Tesla-godkända produkter (se [Delar och tillbehör på sidan 223](#)). Tillgängliga tillbehör för din Model X varierar beroende på marknad. Innan du börjar installera en tillbehörshållare som inte är från Tesla ska du läsa produktinformationen för att säkerställa att den passar korrekt.

ANM: När dragbalken inte används ska den tas bort och förvaras på en torr plats för att förhindra rost och korrosion. Behåll dammskyddet över dragkrokens uttag för att förhindra att smuts tränger in. (se [Ta bort dragkroken på sidan 106](#)).



FÖRSIKTIG: Tillbehörshållaren kan skymma sikten för backspegeln eller de bakre kamerorna. Dessutom kan det hända att vissa autopilotfunktioner inte fungerar som förväntat.



WARNING: Tesla ansvarar inte för skador eller personskador till följd av montering av en tillbehörshållare, för fel eller utelämnanden i anvisningarna som medföljer tillbehörshållare eller för din underlåtenhet att följa rätt anvisningar. Skador som orsakas av tillbehörshållare täcks inte av garantin.



Dragkapacitet

Den totala släpvagnsvikten (släpvagnsvikt inklusive all last och extrautrustning) och släpvagnens kultryck får aldrig överskrida följande:

Hjul-/fälgstorlek	Maximal dragkapacitet*	Maximalt kultryck**
245/45R19 110 V/Y	SAE klass III – 4960 lb (2250 kg)	SAE klass III – 500 lb (225 kg)
275/45R20 110 V/Y	SAE klass III – 5000 lb (2300 kg)	SAE klass III – 500 lb (230 kg)
285/35R22 106 W	SAE klass II – 3500 lb (1588 kg)	SAE klass II – 350 lb (158 kg)

*Tesla rekommenderar ett separat bromssystem för släpvagnar med en belastad vikt på över 450 kg (1 000 lbs). Bromssystemet måste lämpa sig för släpvagnens vikt. Följ anvisningarna från släpvagnsbromsens tillverkare för att se till att släpvagnsbromsar är korrekt monterade, justerade och underhållna.

** Kultrycket är den nedåtriktade kraft som släpvagnens vikt utövar på dragkroken och får inte överstiga 10 % av släpvagnsbelastningen. Om släpvagnen är lastad med mycket utrustning, passagerare eller bagage kan det hanterbara kultrycket minska, vilket även minskar den maximala bogseringskapaciteten. Maximal dragkapacitet beräknas under förutsättning att GVWR (högsta tillåtna totalvikt) inte överskrids. GVWR anges på fordonscertifikatsetiketten (se [Fordonscertifieringsetikett på sidan 228](#)).

ANM: Om dragkapaciteten på dragkrokens etikett inte överensstämmer med informationen i den här ägarhandboken har denna handbok företräde.



WARNING: Överbelasta inte fordonet eller släpvagnen. Det kan orsaka dåliga prestanda, skador på fordonet och förlust av kontroll över fordonet, vilket kan resultera i allvarliga personskador.



WARNING: Använd inte dragkroken för att bogsera/transportera Model X.



FÖRSIKTIG: Tesla ansvarar inte för skador eller personskador till följd av bogsering av en släpvagn, för fel eller utelämnanden i anvisningarna som medföljer till bogserutrustning eller för din underlåtenhet att följa rätt anvisningar. Skador som orsakas av bogsering av en släpvagn täcks inte av garantin.



Däcktryck vid bogsering

Vid bogsering av en släpvagn måste däcktrycket justeras för att anpassas till den extra belastningen. Håll däcken pumpade enligt de tryck som visas nedan (de här däcktrycken åsidosätter de tryck som anges på etiketten med information om däck och last):

Framdäck	Bakdäck	Däcktryck i kalla däck
245/45R19	245/45R19	45 psi (310 kPa)
255/45R20 265/45R20	275/45R20	46 psi (320 kPa)
265/35ZR22	285/35ZR22	50 psi (345 kPa)

⚠️ WARNING: Kontrollera däcktrycken med en exakt tryckmätare när däcken är kalla. En körsträcka på en mile (1,6 km) är tillräcklig för att värma upp däcken så att däcktrycket påverkas. Att parkera fordonet i direkt solljus eller i varmt väder kan också påverka däcktrycket. Om du kontrollerar däcktrycket för varma däck kan du förvänta dig högre tryck. Släpp inte ut luft ur varma däck för att matcha det rekommenderade däcktrycket för kalla däck. Ett varmt däck som har samma tryck eller lägre tryck än det som angetts för kalla däck har farligt lågt däcktryck.

⚠️ WARNING: Försök aldrig bogsera en släpvagn om ett däck på Model X är felaktigt eller har pumpats upp med hjälp av en sats för däckreparation. Ett tillfälligt reparerat däck är inte avsett att bära upp den bogserade lasten. Bogsering om ett felaktigt eller tillfälligt reparerat däck används kan resultera i att däckets går sönder och fordonet blir instabilt.

Före bogsering av en släpvagn

Före bogsering av en släpvagn måste du göra följande:

- Pumpa däcken till det kalla däcktryck som anges i Däcktryck vid bogsering.
- Ställ in fjädringens höjd på **Låg** (tryck på **Reglage > Fjädring > Låg**).
- Följ alla föreskrifter och lagstiftade krav i din delstat/region som särskilt gäller släpvnagsbogsering. Om du inte följer föreskrifterna kan säkerheten äventyras.
- Justera sidospeglarna för att ge tydlig sikt bakåt utan en stor död vinkel.
- Aktivera **Släpvnagsläge** (se **Släpvnagsläge på sidan 102**).

Bekräfta följande:

- Model X står horisontellt med tillkopplad släpvagn. Om fordonet är högre framtill än baktill ska du kontrollera att du inte har överskridit maximal dragkapacitet och kultryck enligt Bogseringskapacitet.
- Alla dragkroksdelar och tillbehör, säkerhetskedjor och elkontakter är i gott skick och korrekt anslutna. Om problem upptäcks ska du inte bogsera släpvagnen.
- Släpvnagnens lampor fungerar på rätt sätt (bromsljus, körriktningsvisare och markeringsljus).
- Släpvnagskopplingen är ordentligt kopplad till dragkulan.
- Säkerhetskedjor är korrekt infästa mellan släpvagnen och det bogserande fordonet. Korsa säkerhetskedjorna under släpvnagnens koppling för att förhindra att kopplingen kommer i kontakt med vägen om den separeras från dragkulan. Lämna tillräckligt mycket slack i säkerhetskedjorna för att möjliggöra svängar och se till att kedjorna aldrig kan släpa på marken.
- All last är säkrad.
- Stoppklossar är tillgängliga.
- Lasten på släpvagnen är jämnt fördelad så att kultrycket är cirka 10 % av den totala släpvnagsvikten, utan att överskrida det maximala kultryck som anges i Bogseringskapacitet.
- Om släpvagnen är utrustad med ett separat bromssystem kontrollerar du att bromsarna fungerar och är rätt justerade. I syfte att kunna stoppa på ett säkert sätt måste du balansera släpvnagnens bromsar med fordonets bromsar.

ANM: Allmän information om släpvnags säkerhet från National Highway Traffic Safety Administration finns här: <http://www.nhtsa.gov/cars/problems/Equipment/towing/Towing.pdf>.

⚠️ WARNING: Kultrycket måste vara cirka 10 % av släpvnagnens totala vikt utan att överskrida det maximala kultryck som anges ovan. Last som balanseras över hjulen eller tyngre last baktill kan orsaka att släpvagnen kränger, vilket kan resultera i förlorad kontroll över fordonet.

⚠️ WARNING: Se alltid till att lasten är säkrad på släpvagnen och inte kan förskjutas. Dynamiska lastförskjutningar kan orsaka förlorad kontroll över fordonet, vilket kan leda till allvarliga personskador eller dödsfall.

Släpvnagsläge

Släpvnagsläget måste alltid vara aktivt vid bogsering av en släpvagn. När du kopplar in en släpvnags elanslutning aktiverar Model X släpvnagsläget automatiskt. När du kopplar från en släpvnags elanslutning inaktiveras släpvnagsläget. Aktivera eller inaktivera släpvnagsläget manuellt genom att trycka på **Reglage > Pedaler och styrning > Släpvnagsläge** på pekskärmen. En av följande indikatorer visas på instrumentpanelen:



Släpvagnsläget är aktivt.



Model X identifierar en anslutning för släpvagnsbelysning, men släpvagnsläget är inaktiverat. Förmodligen har en tillbehörshållare anslutits.



Model X identifierar en defekt elektrisk anslutning för släpvagnsbelysningen. Några, eller alla, släpvagnsbelysningar kan vara defekta. Stanna så snart det är säkert och kontrollera om det finns felaktiga kablar eller anslutningar i släpvagnsbelysningen. Om felet har åtgärdats och den röda ikonen fortfarande är kvar ska du stänga av och sätta på släpvagnsläget.

ANM: I situationer där Model X identifierar tung last förutsätter den att en släpvagn är ansluten och aktiverar automatiskt släpvagnsläget. Ett meddelande som informerar om att släpvagnsläget har aktiverats visas på instrumentpanelen. Om släpvagnsläget aktiveras automatiskt till följd av upptäckt av tung last kan du endast ändra inställningen för släpvagnsläge genom att stoppa Model X, aktivera parkeringsläget eller neutralväxeln, sedan manuellt aktivera parkeringsbromsen med hjälp av pekskärmen (**Reglage > Säkerhet > Parkeringsbroms**).

Vissa Autopilot-funktioner och bakre parkeringssensorfunktioner är eventuellt inte tillgängliga när släpvagnsläget är aktiverat. Dessutom kan vissa funktioner fungera annorlunda. Till exempel:

- Autostyrning är otillgänglig.
- Trafikmedveten farthållare ökar följande avstånd till bilen framför dig.
- Luftfjädringssystemet gör inga hastighetsbaserade justeringar från **Standard** till **Låg**.
- Luftfjädringssystemet höjer inte automatiskt markfrigången baserat på sparade platser.
- Sidokollisionsvarningar är aktiva men automatiska styrningsåtgärder är inaktiverade.
- Bromskraften begränsas avsevärt för den automatiska nödbromsningen (se [Kollisionsavvärjning på sidan 160](#)).

⚠ WARNING: Förlita dig inte på att Model X identifierar släpvagnen och aktiverar släpvagnsläget automatiskt. Kontrollera alltid att släpvagnsläget har aktiverats innan du bogserar en släpvagn.

⚠ WARNING: Du ska under inga förhållanden inaktivera släpvagnsläget när du bogserar en släpvagn. Om du gör det kan det leda till allvarliga personskador och/eller dödsfall.

⚠ WARNING: Använd inte fjädringsinställningen för att matcha dragkrokens höjd med släpvagnens höjd. Du måste välja en dragkrok och släpvagn som har rätt höjd för lämplig axelbelastning och släpvagnsbalans.

Släpvagnsbromsar

Vid bogsering av en släpvagn med last som väger mer än 450 kg (1 000 lbs) rekommenderar Tesla att släpvagnen är utrustad med ett eget bromssystem som lämpar sig för släpvagnens vikt. Se till att följa lokala föreskrifter. En bromsstyrenhet måste köpas separat och 4-stiftskontakten som krävs kan beställas från Tesla Service.

Följ de här stegen för att ansluta en styrenhet för bromssystemet:

1. Anslut kablaget på styrenheten för bromssystemet till rätt platser på sladdstället med 4-stiftskontakten.

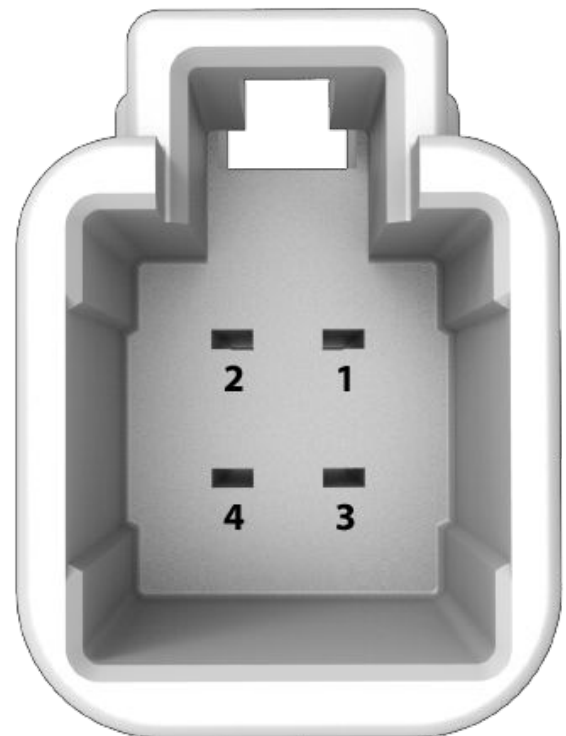

1 - Bromsstyrningsutgång till släpvagn

2 - Jord

3 - Signal för broms på

4 - Låg spänning spänning (20 A)

2. Ta bort skyddet under instrumentpanelen i förarsidans fotutrymme.



Dragkrok med tillbehör

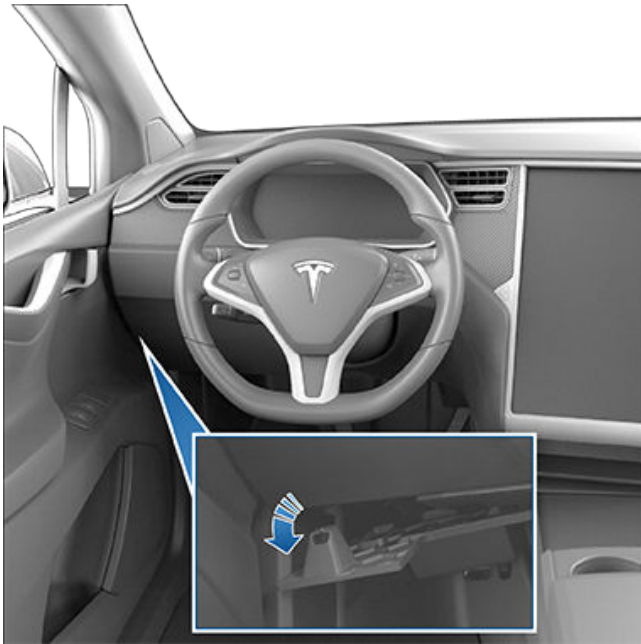

3. Dra tillbaka mattan för att frilägga 4-stiftskontakten på kabelhärvan på Model X.



4. Anslut sladdställets kontakt till kabelanslutningen på fordonet.

⚠ VARNING: Vid bogsering ökar stoppsträckan även om släpvagnen är utrustad med ett eget bromssystem. Vid bogsering ska du öka avståndet till framförvarande fordon och undvika situationer som eventuellt kan orsaka kraftig bromsning. Oaktsamhet kan leda till en kollision.

⚠ VARNING: Följ alla föreskrifter och lagkrav i den regionala och nationella lagstiftningen som särskilt gäller för körning med släpvagn och bromskrav. I många regioner krävs en säkerhetsbrytare på släpvagnskopplingen för att aktivera släpvagnsbromsarna i de fall då släpvagnen separeras från fordonet. Om du inte följer föreskrifterna kan säkerheten äventyras.

⚠ VARNING: Följ anvisningarna från släpvagnsbromsens tillverkare för att se till att släpvagnsbromsar är korrekt monterade, justerade och underhållna. Tesla ansvarar inte för skador som orsakats av felaktig installation av bromssystem för släpvagnar.

⚠ VARNING: Försök aldrig ansluta släpvagnsbromsar direkt till fordonets bromssystem. Det kan orsaka skador på fordonet och släpvagnen och kan orsaka funktionsstörningar i bromssystemet som kan leda till allvarliga personskador eller dödsfall.

Riktlinjer för bogsering

Model X har primärt konstruerats som ett passagerarfordon. Bogsering av en släpvagn betyder extra belastning på motor(er), drivlina, bromsar, däck och fjädring och minskar räckvidden på ett betydande sätt. Om du beslutar dig för att bogsera en släpvagn ska du vara försiktig och följa de här allmänna riktlinjerna:

- Sänk körhastigheten och undvik plötsliga manövrar. Tänk på att styrning, stabilitet, vändradie, stoppsträcka och bromsprestanda är annorlunda när en släpvagn bogseras jämfört med körning utan släpvagn.
- Öka avståndet till framförvarande fordon genom att hålla minst dubbla avståndet jämfört med normalt. Det bidrar till att undvika situationer som kräver kraftig bromsning. Plötslig bromsning kan resultera i sladdning eller fällknivsbeteende och förlorad kontroll.
- Undvik skarpa svängar. Skarpa svängar kan göra att släpvagnen kommer i kontakt med fordonet och orsakar skador. Tänk på att släpvagnens hjul befinner sig närmare kurvans innerkant än fordonets hjul. Ta därför ut svängarna mer för att förhindra att släpvagnen kommer i kontakt med trottoarkanter, vägmärken, träd eller andra föremål.
- Kontrollera regelbundet släpvagnens lampor och körriktningsvisare för att bekräfta att de fortfarande fungerar. Vid bogsering av en släpvagn blinkar körriktningsvisarnas pilar på instrumentpanelen i fordonet som vanligt även om lamporna på släpvagnen inte lyser.
- Kontrollera regelbundet att lasten sitter säkert fast.
- Kontrollera regelbundet att släpvagnens bromsar fungerar korrekt.
- Undvik att parkera i en sluttning (se [Parkera med en släpvagn på sidan 105](#)).
- Kontrollera regelbundet att alla dragkomponenter är ordentligt åtdragna.



Parkera med en släpvagn

Undvik att parkera i en sluttning när så är möjligt. Om parkering i en sluttning är absolut nödvändig ska stoppklossar placeras under släpvagnens hjul:

- En person trycker ned och håller kvar bromspedalen.
- En annan person placerar stoppklossarna under fordonets hjul på den sida som pekar nedåt sluttningen.
- När klossarna är på plats kan bromspedalen släppas upp varefter du säkerställer att klossarna klarar fordonets och släpvagnens vikt.

ANM: När stoppklossarna testas ska du säkerställa att Kvarhållning av fordon (se [Fordonsstopp på sidan 89](#)) inte är aktiverat. När Model X bromsas med hjälp av Kvarhållning av fordon tänds en indikatorlampa på instrumentpanelen. Inaktivera kvarhållning av fordonet genom att trampa ned och släppa bromspedalen.

- Lägg fordonet i läge Park.

⚠️ WARNING: Om det är nödvändigt att parkera i en sluttning ska du alltid se till att alla släpvagnshjul har försetts med klossar. Oaktsamhet kan leda till allvarliga skador, kroppsskador eller dödsfall.

Släpvagnens krängningsdämpning

Om släpvagnen börjar kränga försöker det elektroniska systemet för stabilitetskontroll i Model X att bromsa på lämpligt sätt för att minimera släpvagnens krängning. På instrumentpanelen visas indikatorn för antispinnsystemet under en kort stund. Om bromspedalen trampas ned medan systemet bromsar aktivt för att dämpa släpvagnens krängning avbryts inte den automatiska bromsningen.

Ansluta dragkroken

I dragkrokspaketet för Model X ingår en vikt bärande dragkrok med en 2 x 2 tum borttagbar dragbalk. När dragbalken inte används ska den tas bort och förvaras på en torr plats för att förhindra rost och korrosion. Behåll dammskyddet över dragkrokens uttag för att förhindra att smuts tränger in.

Dragkroksenheten sitter fast på fordonskarossen med åtta muttrar.



ANM: Det maximalt tillåtna bakre överhänget för kopplingspunkten är 47 tum (1 186 mm).

ANM: Fäst alltid säkerhetskedjor när du bogserar. Korså kedjorna under släpvagnskopplingen och fäst dem i släpvagnens öglor för att säkerställa att lasten sitter fast.

⚠️ FÖRSIKTIG: Ta alltid bort dragkulan innan du monterar eller tar bort dragbalken från fordonet (se [Montera och ta bort dragkulan på sidan 106](#)).

⚠️ WARNING: Du måste använda dragkroken på Model X när du bogserar en släpvagn. Försök aldrig använda en annan dragkrokstyp.

Monteradragbalken:

1. Ta bort dammskyddet från dragkrokens uttag.



2. Sätt in nyckeln i dragkrokens låscylinder och vrid cylindern så att nyckelns övre del är i linje med det "olåsta" läget.



Dragkrok med tillbehör

3. Dra ut låscylindern ur adaptern ungefär 1/8"-tum (0,5 cm) och vrid medurs tills den röda markeringen på cylindern är i linje med den vita punkten.

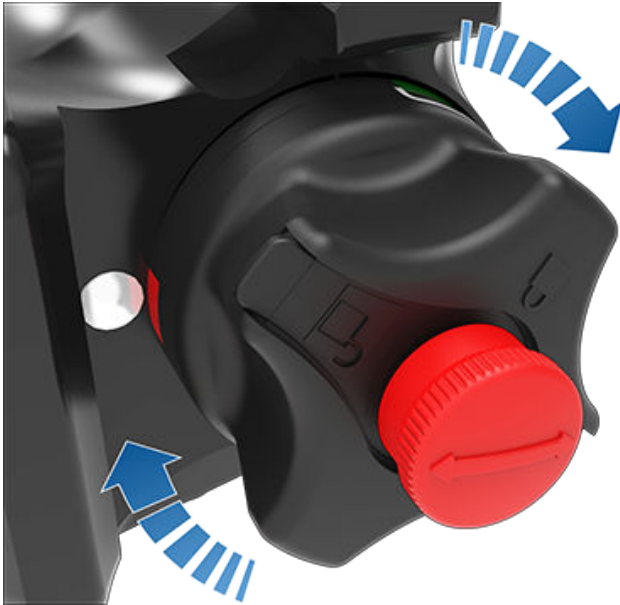

⚠ VARNING: Var försiktig när du vrider låscylindern. Om den inte låses i "öppet läge" dras den automatiskt tillbaka till det ursprungliga "stängda läget" och kan klämma dina fingrar.

4. Ta ett ordentligt tag i dragkroken nedifrån och rikta in de trekantiga styrningarna på dragkrokens sidor med motsvarande utskärningar i dragkrokens uttag.
ANM: Ta inte tag i låscylindern eftersom den måste kunna rotera fritt.
5. Tryck in dragkroken i dragkrokens uttag tills cylindern roterar cirka 120° moturs och automatiskt låses i det stängda läget. Det gröna området på låscylindern (ovanför den vita pilen) riktas med den vita punkten på uttaget.
6. Kontrollera visuellt att dragkroken är helt insatt i uttaget. Försök dra dragkroken nedåt. Dragkroken ska inte falla när du drar nedåt.
ANM: Om dragkroken inte har låsts i uttaget, faller den ut när du drar den nedåt.
7. Vrid på nyckeln så att pilarna riktas in med "låsmarkeringen" på låscylindern.
8. Ta bort nyckeln och förvara den på ett säkert ställe (helst i fordonet).
ANM: Nyckeln går bara att ta bort om dragkroken är låst. Det visar att anslutningen är korrekt. Använd inte dragkroken om nyckeln inte har tagits bort.

ANM: Tesla rekommenderar att du antecknar nyckelkoden. Du behöver denna kod om du förlorar nycklarna och behöver beställa ersättningsnycklar.

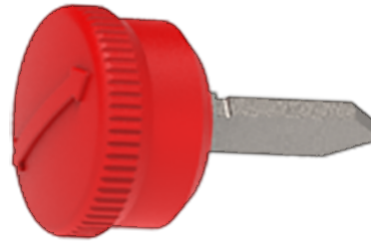

9. Stäng dammskyddet för att förhindra att smuts tränger in i låset. För nyare versioner med tryckklämmor sätter du tillbaka dammskyddet, snäpper det på plats och öppnar tryckklämmorna innan de skjuts in.

ANM: Underhåll dragkroken genom att regelbundet smörja den med fett som inte innehåller harts.

Ta bort dragkroken

Ta bort dragkroken när körningen med släpvagn avslutats:

1. Sätt i nyckeln och vrid för att rikta in nyckelns övre del med det "olåsta" läget.
2. Håll stadigt i dragkroken nedre del för att förhindra att den faller till marken. Dra ut låscylindern cirka 1/8" (0,5 cm) och vrid den medurs tills den röda markeringen på låscylindern är i linje med den vita punkten. I detta läge är låscylindern låst i öppet läge och dragkroken faller ut ur uttaget.
⚠ VARNING: Var försiktig när du vrider låscylindern. Om den inte låses i "öppet läge" dras den automatiskt tillbaka till det ursprungliga "stängda läget" och kan klämma dina fingrar.
3. Sätt tillbaka dammskyddet över dragkrokens uttag för att förhindra att smuts ansamlas inne i uttaget.
4. Stäng dammskyddet på dragkrokens låscylinder och förvara dragkroken på en säker plats.

Montera och ta bort dragkulan

Bogseringspaketet till Model X innehåller ingen dragkula. Du måste köpa en dragkula som lämpar sig för den typ av släpvagn som används. Dragbalken till Model X är kompatibel med en dragkula på upp till 20,3 cm med en stigning på upp till 1,9 cm. Använd inte någon annan typ av dragkula.

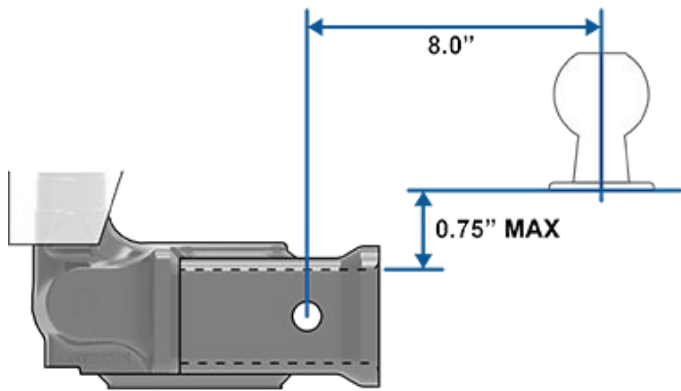

Montera en dragkula:

1. Ta vid behov bort saxsprinten från låsbulten och skjut ut låsbulten ur dragkroksenheten.
2. Skjut in dragkulehållaren i dragkroksenheten.
3. Rikta in hålet i dragkulehållaren med hålet i dragkroksenheten.
4. Skjut låsbulten genom dragkroksenheten/ dragkulehållaren.
5. Sätt i saxsprinten i hålet i låsbultens ände.

Ta bort en dragkula:

1. Ta bort saxsprinten från låsbulten och skjut ut låsbulten ur dragkulehållaren/dragkroksenheten.
2. Dra ut dragkulehållaren ur dragkroksenheten.

Elektriska anslutningar

I föreskrifterna krävs att alla släpvagnar är utrustade med bakre positionsljus, bromsljus, sidomarkeringsljus och körriktningsvisare. Strömförsörjningen till släpvnagsbelysningen sker genom en sjuvägskabelanslutning (SAE J560) som är ansluten intill släpvnags dragkrok. De flesta kontakter för släpvnagskablage kan anslutas till den här kontakten.

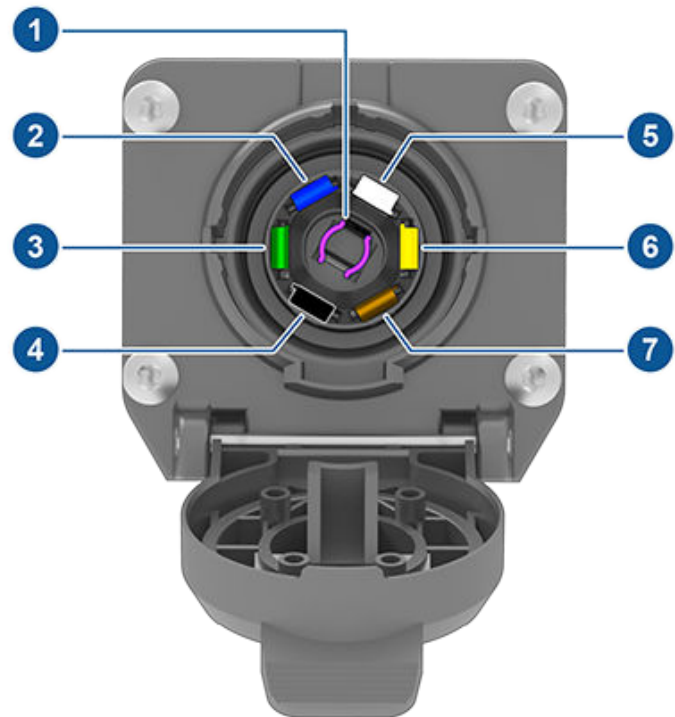

1. Backljus (violett)
2. Bromsstyrenhetens utgång (blå)
3. Höger körriktningsvisare och bromsljus (grön)
4. Låg spänning Spänning (röd eller svart)
5. Jord (vit)
6. Vänster körriktningsvisare och bromsljus (gul)
7. Bakre positionsljus och varselljus (brun)

ANM: Föraren ansvarar för att se till att alla elanslutningar och alla släpvnagslampor fungerar före och under bogsering. Model X identifierar inga felaktiga släpvnagslampor. Du måste utföra manuella kontroller.

ANM: Om släpvnagsbelysningen slocknar när du bogserar kan det bero på fel i släpvnagskablage eller hög strömförbrukning i den belysning som är ansluten till släpvnagsutgången/-utgångarna. När detta inträffar så tänds ikonen för släpvnagsläge på pekskärmen. Åtgärda eventuella problem med kablage och/eller koppla från belysning som är ansluten till släpvnagsutgången/-utgångarna och avaktivera och aktivera sedan släpvnagsläget igen.

Vid inkoppling av en släpvnags kablage i elanslutningen på Model X aktiveras släpvnagsläget automatiskt (se [Släpvnagsläge på sidan 102](#)).

⚠ WARNING: Bromsstyrenhetens utgång fungerar bara om en bromsstyrenhet har installerats (se [Släpvnagsbromsar på sidan 103](#)).

⚠ WARNING: Använd bara elkontakter som har konstruerats av Tesla. Gör inga försök att direktansluta eller ansluta en släpvnags elkablage med någon annan metod. Det kan skada elsystemet i fordonet och orsaka funktionsfel.



FÖRSIKTIG: Se alltid till att släpvagnens elkabel inte kommer i kontakt med eller släpar på marken och att det är tillräckligt mycket slack i kabeln för att möjliggöra svängar.

Påverkan på räckvidd

Att dra en släpvagn och tillbehörshållare ökar fordonets vikt och rullmotstånd. På grund av detta kan körsträckan påverkas betydligt. Även om Reseplanerare försöker justera beräkningen baserat på Släpvagnsläget kan den faktiska energiförbrukningen variera. Planera resans längd och laddningsplatser med tanke på detta.



Autopilot är en uppsättning avancerade funktioner för förarassistans som hjälper dig att köra lugnt och säkert. Funktionerna gör inte Model X självständig och kan inte ersätta dig som förare. Autopilotfunktionerna medföljer som standard alla nya Tesla-fordon.

ANM: Beroende på region, fordonskonfiguration, tillval och programvaruversion har eventuellt inte ditt fordon följande funktioner, eller så fungerar en funktion eventuellt inte exakt enligt beskrivningen.

I Autopilot ingår Adaptiv farthållare och Autostyrning.

- **Adaptiv farthållare:** Håller hastigheten och ett anpassningsbart följaravstånd till fordonet framför dig, om det finns ett sådant (se [Trafikmedveten farthållare på sidan 119](#)).
- **Autostyrning:** Håller hastigheten och avståndet till fordonet framför dig och ser till att Model X är i sitt körfält (se [Autostyrning på sidan 124](#)).

⚠️ WARNING: Autopilot är en funktion som kräver händerna på ratten. Håll alltid händerna på ratt och var uppmärksam på vägförhållanden, omgivande trafik och andra trafikanter (till exempel fotgängare och cyklister). Var alltid beredd på att vidta omedelbara åtgärder. Underlåtenhet att följa de här anvisningarna kan orsaka skador, allvarliga personskador eller dödsfall.

Uppgraderad Autopilot omfattar ytterligare funktioner. Den uppgraderade autopilotens funktioner är utformade för att minska förarens arbetsbelastning och göra det enklare att utföra vanliga åtgärder som att byta fil och parkera.

- **Automatiskt filbyte:** Flyttar Model X till ett angränsande körfält när du aktiverar körriktningvisaren och autostyrningen är aktiverad (se [Automatiskt filbyte på sidan 126](#)).
- **Navigera med Autopilot:** Leder aktivt Model X från motorvägens påfart till avfart, bland annat genom att utföra filbyten, navigera i korsningar, automatiskt aktivera körriktningvisaren och ta rätt avfart (se [Navigering med autopilot på sidan 129](#)).
- **Autoparkering:** Parkerar Model X på en parallell eller vinkelrät parkeringsplats (se [Autopark på sidan 143](#)).
- **Fjärrparkering:** Flyttar Model X framåt eller bakåt, även om du inte är i fordonet. Det är användbart om du ska parkera på en smal parkeringsplats (se [Summon på sidan 145](#)).
- **Smart Summon:** Flyttar Model X ut från en parkeringsplats och i mer komplexa miljöer för att manövrera runt föremål och andra fordon, möta dig eller åka till en förutbestämd plats (se [Smart Summon på sidan 148](#)).

⚠️ WARNING: Uppgraderad Autopilot är en funktion som kräver händerna på ratten. Håll alltid händerna på ratten och var uppmärksam på vägförhållanden, omgivande trafik och andra trafikanter (till exempel fotgängare och cyklister). Var alltid beredd på att vidta omedelbara åtgärder. Underlåtenhet att följa de här anvisningarna kan orsaka skador, allvarliga personskador eller dödsfall.

Total självkörningsförmåga omfattar:

- **Trafikljus- och stoppskyltsassistans:** Håller hastigheten, följaravståndet och Model X i sitt körfält samt saktar ned och stannar vid trafikljus och stoppskyltar (se [Trafikljus- och stoppskyltsassistans på sidan 132](#)).
- **Autostyrning på stadsgator (Total självkörningsförmåga (övervakad)):** Försöker köra dig till din destination genom att följa vägens kurvor, stanna vid och passera korsningar, stoppskyltar och cirkulationsplatser, svänga till höger och vänster samt köra på eller av motorvägar (se [#unique_317 på sidan](#)).

⚠️ WARNING: Total självkörningsförmåga är en funktion som kräver händerna på ratten. Håll alltid händerna på ratten och var uppmärksam på vägförhållanden, omgivande trafik och andra trafikanter (till exempel fotgängare och cyklister). Var alltid uppmärksam på vägen framför dig och var alltid beredd på att vidta omedelbara åtgärder. Underlåtenhet att följa de här anvisningarna kan orsaka skador, allvarliga personskador eller dödsfall.

Systemets funktion

Autopiloten använder kamerorna på Model X för att övervaka det omgivande området och identifiera fordon, fotgängare, vägmarkeringar och hinder som trottoarkanter eller mitträcken. Det finns kameror monterade framtill, baktill och på sidorna av Model X (se [Kameror på sidan 19](#)).

Model X kan också ha en kupékamera monterad i backspejeln för att övervaka förarens uppmärksamhet. Det är ditt ansvar att hålla händerna på ratten, vara uppmärksam på vägen framför dig och alltid vara beredd på att vidta omedelbara åtgärder.

När autopiloten är aktiverad visar Model X eskalerande varningar för att påminna dig om att hålla händerna på ratten och vara uppmärksam på vägen. Autopiloten inaktiveras och är otillgänglig under resten av körningen om du inte reagerar.

⚠️ WARNING: Autopiloten har utvecklats för körkomfort och bekvämlighet och ska inte användas som kollisionvarsnings- eller avvärjningssystem. Det är ditt ansvar att vara uppmärksam, köra säkert och att hela tiden behålla kontrollen över fordonet. Förlita dig aldrig på att Autopilot saktar ned Model X tillräckligt. Ha alltid översikt över vägen och var alltid beredd på att vidta korrigerande åtgärder. Oaktsamhet kan leda till allvarlig kroppsskada eller dödsfall.

Det är ditt ansvar att känna till autopilotens begränsningar och vara beredd på att när som helst åter ta kontrollen.



Förhållanden för Autopilot

Kontrollera att alla kameror är rena och fria från hinder före varje körning och innan du använder autopilotfunktionerna (se [Rengöra en kamera på sidan 216](#)). Smutsiga kameror och sensorer (i förekommande fall), samt miljöförhållanden såsom regn och bleka körfältsmarkeringar, kan påverka hur autopiloten fungerar. Om en kamera är blockerad eller bländad visar Model X ett meddelande på instrumentpanel och det kan hända att autopilotfunktionerna inte är tillgängliga.

Du måste köra en kort sträcka för att kalibrera kamerorna innan du kan börja använda autopilotfunktionerna samt efter vissa servicebesök. För mer information, se [Kör för att kalibrera kamerorna på sidan 19](#).

Det kan hända att funktionerna inte fungerar som avsett i följande fall:

- Vägen har skarpa kurvor eller snabbt kommande höjdförändringar.
- Vägskyltar eller signaler är otydliga, svårtolkade eller dåligt underhållna.
- Sikten är dålig (på grund av kraftigt regn, snö, hagel etc. eller svagt upplysta vägar kvällstid).
- Du kör i en tunnel eller längs en motorvägsavdelare som stör kamerans/kamerornas sikt.
- Om skarpt ljus (t.ex. direkt solljus eller helljus på ett mötande fordon) påverkar kamerans sikt.

Ovanstående lista innehåller inte alla situationer som kan uppstå och störa funktionen hos autopiloten.

ANM: Beroende på region, fordonskonfiguration, tillval och programvaruversion har eventuellt inte ditt fordon följande funktioner, eller så fungerar en funktion eventuellt inte exakt enligt beskrivningen.

Autopilotfunktion	Tillgänglig
Trafikmedveten farthållare	<ul style="list-style-type: none">• Du kör mellan 18 mph (30 km/h) och 85 mph (140 km/h) <p>ANM: Du kan aktivera Adaptiv farthållare i lägre hastigheter om ett fordon identifieras minst 5 fot (1,5 meter) framför Model X.</p>
Autostyrning	<ul style="list-style-type: none">• Du kör mellan 18 mph (30 km/h) och 85 mph (140 km/h) <p>ANM: Du kan aktivera Autostyrning i lägre hastigheter om ett fordon identifieras minst 5 fot (1,5 meter) framför Model X.</p> <p>ANM: Den högsta tillåtna körhastigheten är begränsad och det visas ett meddelande på instrumentpanelen när du befinner dig på vägar i bostadsområden, vägar utan mittdelare eller vägar där tillträdet inte begränsas. Den begränsade hastigheten blir vägens hastighetsgräns plus 5 mph (10 km/h).</p> <ul style="list-style-type: none">• Strålkastarna är inställda på På eller Auto. Autopiloten är tillgänglig både på dagen och vid svaga ljusförhållanden (skymningen eller mörker) men autostyrningen avbryts eller är otillgänglig om strålkastarna är inställda på Av. När autostyrning är aktiverad, aktiveras Automatiskt helljus automatiskt (se Strålkastare för helljus på sidan 77) och torkarna ställs in på Auto.
Navigering med autopilot	<ul style="list-style-type: none">• Du kör mellan 18 mph (30 km/h) och 85 mph (140 km/h). <p>ANM: Du kan aktivera navigering med autopilot om ett fordon identifieras minst 5 fot (1,5 meter) framför Model X.</p> <ul style="list-style-type: none">• Du kör på en motorväg. När du lämnar en motorväg återgår navigeringen med autopilot till autostyrningen.



Autopilotfunktion	Tillgänglig
Total självkörningsförmåga (övervakad)	<ul style="list-style-type: none">• Du kör med lägre hastighet än 85 mph (150 km/h). <p>ANM: Du kan aktivera Total självkörningsförmåga (övervakad) i lägre hastigheter, även när Model X står stilla, oavsett om ett fordon har identifierats framför Model X eller inte.</p> <ul style="list-style-type: none">• Strålkastarna är inställda på På eller Auto. Total självkörningsförmåga (övervakad) är tillgänglig både på dagen och vid svaga ljusförhållanden (skymningen eller mörker) men den avbryts eller är otillgänglig om strålkastarna är inställda på Av. När Total självkörningsförmåga (övervakad) är aktiverad, aktiveras Automatiskt helljus automatiskt (se Strålkastare för helljus på sidan 77) och torkarna ställs in på Auto.



Autopilotfunktioner

I det här ämnet beskrivs hur du aktiverar och använder följande funktioner för förarassistans.

ANM: Beroende på region, fordonskonfiguration, tillval och programvaruversion har eventuellt inte ditt fordon följande funktioner, eller så fungerar en funktion eventuellt inte exakt enligt beskrivningen.

- **Adaptiv farthållare:** I likhet med vanliga farthållare håller Adaptiv farthållare en konstant hastighet. Den adaptiva farthållaren saktar också ned eller accelererar Model X efter behov för att hålla följaravståndet till fordonet framför dig. Du ansvarar fortfarande för att styra Model X även om Adaptiv farthållare är aktiverad (se [Trafikmedveten farthållare på sidan 112](#)).
- **Autostyrning:** I likhet med Adaptiv farthållare håller Autostyrning en angiven hastighet (om det inte finns ett fordon framför dig) eller ett angivet följaravstånd (om det finns ett fordon framför dig). Autostyrningen identifierar även körfältsmarkeringar och förekomst av fordon och objekt på ett smart sätt för att hålla Model X i sitt körfält (se [Autostyrning på sidan 113](#)).

ANM: Autostyrning är en BETA-funktion.

- **Automatiskt filbyte:** När du aktiverar en körriktningssvisare medan autostyrningen är aktiv förflyttar Automatiskt filbyte Model X till den angränsande filen i körriktningssvisarens riktning (se [Automatiskt filbyte på sidan 113](#)).
- **Navigera med Autopilot:** Navigera med Autopilot bygger vidare på funktionerna i Adaptiv farthållare och Autostyrning. När Autostyrning är aktiverad gör Navigera med Autopilot så att Model X kan föreslå och, om så är konfigurerat, automatiskt byta fil för att passera andra fordon och följa rutten (se [Navigering med autopilot på sidan 114](#)).

ANM: Navigering med Autopilot är en BETA-funktion.

De här funktionerna använder information från kamerorna på Model X för att identifiera körfältsmarkeringar, vägkanter och andra fordon runt Model X.

⚠ FÖRSIKTIG: Kontrollera att alla kameror är rena och fria från hinder före varje körning och innan du använder autopilotfunktionerna (se [Rengöra en kamera på sidan 216](#)). Smutsiga kameror och sensorer (i förekommande fall), samt miljöförhållanden såsom regn och bleka körfältsmarkeringar, kan påverka hur autopiloten fungerar. Om en kamera är blockerad eller bländad visar Model X ett meddelande på instrumentpanel och det kan hända att autopilotfunktionerna inte är tillgängliga.

⚠ FÖRSIKTIG: Det är ditt ansvar att känna till autopilotens begränsningar och i vilka situationer föraren kan behöva ingripa. För mer information, se [Begränsningar och varningar på sidan 151](#).

Autopilotinställningar

Ta reda på hur autopilotfunktionerna fungerar genom att trycka på **Reglage > Autopilot** innan du använder dem.

- **Ange hastighet:** Välj om du vill att autopiloten ska aktiveras vid den senast identifierade hastighetsbegränsningen eller den aktuella körhastigheten. Tryck på **Reglage > Autopilot > Ange hastighet** och välj antingen **Hastighetsgräns** eller **Aktuell hastighet**.
- **Offset:** Om du väljer **Hastighetsgräns** kan du ange en förskjutning genom att trycka på **Ange hastighetsoffset**. Du kan välja **Fast** (körhastigheten justeras med ett visst antal på alla vägar) eller **Procent** (körhastigheten justeras som en procentandel av den identifierade hastighetsbegränsningen för vägen).
- **Ljdsignal för grönt trafikljus:** I Kanada och USA: I aktiverat läge hörs en signal när du väntar vid ett rött trafikljus och trafikljuset blir grönt. Om du inte aktivt använder Adaptiv farthållare och väntar vid ett rött trafikljus med en bil framför dig, hörs signalen när bilen framför dig körs framåt.

Trafikmedveten farthållare

Adaptiv farthållare är alltid aktiverad.

För att använda funktionen Trafikmedveten farthållare:

1. Ändra den inställda hastigheten genom att föra rullningshjulet uppåt för att öka eller nedåt för att minska. Du kan när som helst trycka ned accelerationspedalen och åsidosätta den inställda hastigheten. För mer information, se [När du använder Autopilot på sidan 115](#).
2. Avbryt Trafikmedveten farthållare genom att eller trampa ned bromspedalen. För mer information, se [Avbryta Autopilot på sidan 115](#).

40
MAX

När Trafikmedveten farthållare är tillgänglig men inte aktiverad visas en grå hastighetsmätarsymbol instrumentpanel. Siffran som visas representerar den hastighet som ställs in när du kopplar in Adaptiv farthållare.

40
MAX

När Adaptiv farthållare aktivt kör fordonet i en inställd hastighet markeras den inställda hastigheten med blå text.



⚠ WARNING: Funktionen Trafikmedveten farthållare har utvecklats för körkomfort och bekvämlighet och ska inte användas som kollisionsvarnings- eller avvärjningssystem. Det är ditt ansvar att vara uppmärksam, köra säkert och att hela tiden behålla kontrollen över fordonet. Förlita dig aldrig på att den trafikmedvetna farthållaren saktar ned Model X tillräckligt. Ha alltid översikt över vägen och var alltid beredd på att vidta korrigerande åtgärder. Oaktsamhet kan leda till allvarlig kroppsskada eller dödsfall. För mer information, se [Begränsningar och varningar på sidan 151](#).



Autostyrning

ANM: Beroende på region, fordonskonfiguration, tillval och programvaruversion har eventuellt inte ditt fordon autostyrning, eller så fungerar funktionen eventuellt inte exakt enligt beskrivningen.

Aktivera Autostyrning:

1. Tryck på **Reglage > Autopilot > Autopilotfunktioner > Autosteer (beta)**.
2. Efter att du noggrant har läst och förstått popup-fönstret trycker du på **Ja**.

Använda Autostyrning:

1. .
2. Ändra den inställda hastigheten genom att föra rullningshjulet uppåt för att öka eller nedåt för att minska. För mer information, se [När du använder Autopilot på sidan 115](#).
3. Avbryt Autostyrning genom att eller trampa ned bromspedalen. För mer information, se [Avbryta Autopilot på sidan 115](#).

När du aktiverar Autostyrningen bekräftar Model X aktiveringen med en ljudsignal och ett kort meddelande på instrumentpanel för att påminna dig om att hålla ögonen på vägen och att vara beredd att när som helst ta över.

I syfte att visa att autostyrning är tillgängligt (men inte aktivt styr Model X), visar instrumentpanelen en grå autostyrningsikon. I situationer där autostyrning tillfälligt är otillgänglig försvinner ikonen för autostyrning. (Till exempel om din körhastighet inte är inom den hastighet som krävs för att autostyrning ska fungera.)

På instrumentpanel visas autostyrningsikonen i blått för att ange att autostyrningen är aktiv.

När autostyrning kan upptäcka filmarkeringar visas körfältets kanter i blått på instrumentpanel.

När autostyrning är aktiverat är även adaptiv farthållare aktiverat.

I situationer där det inte går att identifiera någon hastighetsbegränsning och autostyrningen är aktiv saktar autostyrningen ner fordonet och begränsar hastigheten till 45 mph (70 km/h). Även om du kan accelerera manuellt för att överskrida hastighetsbegränsningen, bromsar inte Model X när hinder upptäcks så länge du accelerationspedalen nedtryckt. Autostyrningen saktar ned till hastighetsbegränsningen när du släpper accelerationspedalen. När du lämnar vägen eller avaktiverar autostyrning genom att använda ratt kan du öka den inställda hastigheten om så önskas.



WARNING: Autostyrning är en assisterad funktion som kräver händerna på ratten. Håll alltid händerna på ratt, var uppmärksam på vägförhållanden och omgivande trafik och var alltid beredd på att vidta omedelbara åtgärder. Underlåtenhet att följa de här anvisningarna kan orsaka skador, allvarliga personskador eller dödsfall. Det är ditt ansvar att känna till autostyrningens begränsningar och i vilka situationer den kanske inte fungerar som förväntat. För mer information, se [Begränsningar och varningar på sidan 151](#).

Automatiskt filbyte

ANM: Beroende på region, fordonskonfiguration, tillval och programvaruversion har ditt fordon eventuellt inte automatiskt filbyte eller funktionen kanske inte fungerar exakt enligt beskrivningen.

Om du aktiverar en körriktningsvisare när autostyrningen är aktiv förflyttas Model X till den angränsande filen i körriktningsvisarens riktning under förutsättning att följande villkor uppfylls:

- Körriktningssignalen har aktiverats.
- Vägmarkeringar indikerar att det är tillåtet att byta fil.
- Halvvägs genom filbytet måste Model X upptäcka målfilens yttre vägmarkering. Om vägmarkeringen inte upptäcks avbryts filbytet och Model X återgår till den ursprungliga filen.
- Kamerans/kamerornas sikt är inte skymd.
- Model X upptäcker inte ett fordon i döda vinkeln, eller ett fordon eller ett hinder upp till målfilens mitt. Om ett fordon eller annat hinder upptäcks i målfilen visas det i rött på instrumentpanel och Model X genomför inte filbytet förrän det är säkert.



WARNING: Autopiloten är utformad för att identifiera fordon och hinder i angränsande filer men det är ditt ansvar att alltid utföra visuella kontroller för att se till att det är säkert och lämpligt att köra till målfilen. Om autopiloten inte kan byta fil på grund av otillräckliga data visas en serie varningar på instrumentpanel. Håll alltid ett öga på instrumentpanel när automatiskt filbyte används och var beredd på att styra Model X manuellt.

Lägsta hastighet för filbyte med autopiloten kan variera beroende på region, hastighet i närliggande filer och andra faktorer. Du ska alltid vara redo att styra manuellt och byta fil om så krävs. När ett automatiskt filbyte pågår aktiveras omkörningsaccelerationen, vilket möjliggör att Model X accelererar närmare ett fordon framför (se [Omkörningsacceleration på sidan 117](#)).

När du aktiverar en körriktningsvisare förflyttar autopiloten Model X en fil åt gången. Om du vill byta fil en gång till måste du aktivera körriktningssignalen en andra gång efter att det första filbytet har genomförts.



Autopilotfunktioner

När Model X byter fil måste du övervaka funktionen genom att titta på körbanan framför och området runt dig. Var beredd att ta över styrningen när som helst. När du kör till den angränsande filen visar instrumentpanel den plats i filen som Model X är på väg till.

Navigering med autopilot

ANM: Beroende på region, fordonskonfiguration, tillval och programvaruversion har ditt fordon eventuellt inte Navigering med autopilot, eller funktionen kanske inte fungerar exakt enligt beskrivningen.

Aktivera Navigering med autopilot genom att trycka på **Reglage > Autopilot > Navigering med autopilot (beta)**. Om du vill anpassa hur Navigering med autopilot ska fungera trycker du därefter på **Anpassa navigering med autopilot**:

- **Aktivera i början av varje resa:** Du kan välja om du vill aktivera Navigera med autopilot automatiskt för varje navigeringsrutt. När Navigering med autopilot är aktiverat kommer knappen i köransvingslistan redan vara aktiverad i början av varje resa.
- **Hastighetsbaserade filbyten:** Navigering med autopilot har utformats för att utföra både ruttbaserade och hastighetsbaserade filbyten. Hastighetsbaserade filbyten är en tillvalsfunktion. Du kan använda den här inställningen för att avaktivera hastighetsbaserade filbyten eller för att ange hur aggressivt du vill att navigeringen med Autopilot ska göra filbyten för att uppnå den inställda hastigheten (**Mjuk, Medel** eller **Mad Max**).
- **Lämna omkörningsfil:** Du kan välja om du vill aktivera Navigera med Autopilot när du vill köra ut ur en omkörningsfil, under navigering till en destination. Utöver ruttbaserade och hastighetsbaserade filbyten begär Navigera med Autopilot även filbyte ut ur en omkörningsfil som en påminnelse om att du ska hålla dig ifrån det vänstra körfältet när du inte kör om andra fordon. Välj **Nej** för att avaktivera funktionen och hålla kvar Model X i en omkörningsfil förutom när det krävs för att hålla dig kvar på navigeringsrutten.
- **Bekräftelse av begäran om filbyte:** Navigera med Autopilot (i förekommande fall) begär som standard din bekräftelse innan ett filbyte genomförs genom att du . Om du inte bekräftar filbytet inom tre sekunder hörs en signal som påminner dig om att navigeringen med Autopilot kräver din bekräftelse för att göra filbyten.
- **Filbytesmeddelande:** Du kan ange om du vill få meddelande om körfältsbyten (**Av, Ljudsignal, Vibrera** eller **Båda**).

Om **Aktivera i början av varje resa** är aktiverat aktiveras navigeringen med Autopilot när:

- har aktiverat Autostyrning
- navigerar till en destination
- är på en motorväg.

När Navigering med autopilot har aktiverats visas dess knapp på kartans detaljerade köransvingslista när en navigeringsrutt är aktiv och rutten omfattar minst en motorväg.

Om **Aktivera i början av varje resa** är avaktiverat trycker du på knappen **Navigera med Autopilot** ovanför de detaljerade köransvingslistorna för att aktivera funktionen. När du har valt navigeringen med Autopilot aktiveras den när du aktiverar Autostyrning.

Ikonen Navigera med Autopilot visas i den detaljerade köransvingslistan när du navigerar till en destination och Navigera med Autopilot är tillgängligt men inte aktiverat.

Om Navigera med Autopilot är aktiverat, är ikonen blå. Om **Aktivera i början av varje resa** är aktiverad väljs ikonen Navigera med Autopilot närhelst du börjar navigera. Tryck på ikonen för att avaktivera Navigera med Autopilot och återgå till Autostyrning.

När navigeringen med Autopilot är aktiv är knappen Navigera med Autopilot blå och filen visas på instrumentpanel som en enda blå linje framför Model X:

De detaljerade köransvingslistorna visar autostyrningsikonen bredvid manövrarna (t.ex. avfarter) som navigeringen med Autopilot kommer att hantera.

När navigeringen med Autopilot är aktiverad utför Model X automatiskt både rutt- och hastighetsbaserade filbyten.

- **Hastighetsbaserade filbyten:** Navigera med Autopilot byter fil för att minska körtiden till din destination. Om du till exempel ligger bakom ett fordon som körs under farthållarens inställda hastighet flyttar navigeringen med autopilot Model X till omkörningsfilen för att köra om fordonet. Hastighetsbaserade filbyten är en tillvalsfunktion.
- **Ruttbaserade filbyten:** Navigera med Autopilot byter fil för att följa rutten till din destination. Navigera med Autopilot flyttar till exempel Model X till avfartsfilen när du närmar dig avfarten i navigeringsrutten.

Om du ignorerar ett ruttbaserat filbytesförslag (till exempel om du kör i vänster fil och närmar dig en avfart som ligger på höger sida av motorvägen) kan Navigering med autopilot inte manövrera in på avfarten och du dirigeras då om till destinationen.

ANM: När navigeringsrutter och manövrar i korsningar fastställs överväger Navigering med autopilot om du vill använda körfält avsedda för fordon med fler än en passagerare (HOV) eller inte. Därför ska du se till att inställningen **Använd samåkningsfiler** är lämplig för dina förhållanden (se **Kartor och navigering på sidan 181**). Om inställningen är av använder navigeringen med autopilot aldrig ett HOV-körfält, oavsett tid på dagen. Om inställningen är på använder navigeringen med autopilot endast HOV-körfält, när alternativet finns.



FÖRSIKTIG: Navigeringen med Autopilot kanske inte alltid försöker köra av på en avfart eller byta fil, även om avfarten eller filbytet har fastställts av navigeringsrutten. Var alltid uppmärksam och var beredd att styra manuellt till en avfart eller göra ett filbyte i syfte att förbereda för eller köra av på en avfart eller korsning.

Navigering med autopilot aktiveras och avaktiveras baserat på vilken typ av väg du kör på. När Navigering med autopilot är aktiv och du närmar dig en avfart eller korsning längs navigeringsrutten aktiveras tillämplig körriktningsvisare och autostyrningen manövrerar Model X till avfarten eller korsningen.

När du lämnar en motorväg återgår Navigera med autopilot till Autostyrning. En signal hörs och körbanans linjer visas i blått på instrumentpanel (istället för den enda blå linjen framför Model X). När navigeringen med Autopilot avaktiveras är autostyrningen fortfarande aktiv. Var alltid beredd på att vidta lämpliga åtgärder.

ANM: Navigera med Autopilot är en funktion som kräver händerna på ratten. Håll alltid händerna på ratt, var uppmärksam på vägförhållanden och omgivande trafik och var alltid beredd på att vidta omedelbara åtgärder. Underlåtenhet att följa de här anvisningarna kan orsaka skador, allvarliga personskador eller dödsfall. Det är ditt ansvar att känna till begränsningarna med Navigera med autopilot och i vilka situationer den kanske inte fungerar som förväntat. För mer information, se [Begränsningar och varningar på sidan 151](#).

Avbryta Autopilot

Adaptiv farthållare inaktiveras i följande fall:

- Om du trampar på bromspedalen.
- Du överskrider 85 mph (140 km/h).
- Du aktiverar köräge för bakåt, parkering eller neutral.
- Om en dörr är öppen.
- Om en automatisk nödbromssituation uppstår (se [Kollisionsavvärjning på sidan 160](#)).
- Förarens säkerhetsbälte lossas och/eller föraren stiger ur sätena.

När Adaptiv farthållare avbryts blir körhastighetssymbolen på instrumentpanel grå för att visa att den adaptiva farthållaren inte längre är aktiv.

Autostyrningen upphävs när någon av åtgärderna ovan vidtas. Autostyrningen upphävs även i följande fall:

- Du kör med en hastighet över 85 mph (140 km/h).
- Du tar över styrningen manuellt.
- Du reagerar inte på upprepade påminnelser om att hålla händerna på ratten och återkommande meddelanden på instrumentpanel (se [Förarens uppmärksamhet på sidan 117](#)).

När autostyrningen upphävs hörs en ljudsignal och autostyrningsikonen blir antingen grå för att visa att autostyrning inte längre är aktiv eller försvinner den för att visa att den inte är tillgänglig just nu.

Navigera med autopilot avbryts när autostyrningen avbryts, enligt beskrivningen ovan. Navigera med autopilot upphävs även när:

- Du trycker på knappen Navigera med autopilot på kartans detaljerade köranvisningslista. I sådant fall förblir Autostyrning aktiv.
- Du lämnar en motorväg. När detta händer förblir Autostyrning aktiv.

När Navigera med autopilot upphävs med Autostyrning förblir aktiv hörs en signal och två blåa linjer visas på båda sidor av körfältet i stället för en enda blå linje i körfältet.

Om Trafikmedveten farthållare eller Autostyrning avbryts, rullar Model X inte i friläge. I stället saktar den regenerativa bromsningen ned Model X på samma sätt som när du tar bort foten från accelerationspedalen vid körning utan Adaptiv farthållare (se [Regenerativ bromsning på sidan 82](#)).

När du använder Autopilot

När Adaptiv farthållare är aktiv och Autopilot bibehåller en inställd hastighet markeras hastigheten med blå text på instrumentpanel.

När autostyrningen är aktiv är ikonen ratt blå och vägmarkeringarna visas i blått i visualiseringen.

Om du vill visa mer information om körbanan och omgivningarna, t.ex. vägmarkeringar, trafikljus och föremål (som soptunnor och stolpar), trycker du på **Reglage > Autopilot > Förhandsvisualisering av fullständig självkörningsförmåga**.

Om den inte kan upptäcka filmarkeringar kan autostyrningen bestämma körfältet baserat på det framförvarande fordonet. I de flesta fall försöker autostyrningen centrera Model X på vägbanan. Men det kan finnas situationer då autostyrningen styr i en bana som är förskjuten från körfältets mitt (till exempel om skyddsräcken upptäcks).

Bibehålla den inställda hastigheten

När autopiloten är aktiv håller Model X den inställda körhastigheten när inget fordon detekteras framför det. När du kör bakom ett fordon ökar eller minskar Model X hastigheten efter behov för att bibehålla ett förvalt följavstånd (se [Justera följavståndet på sidan 116](#)), upp till den förvalda hastigheten.

Du kan manuellt öka hastigheten när du vill genom att trycka på accelerationspedalen men när du släpper pedalen återgår Model X till den förvalda hastigheten.

Model X justerar även körhastigheten när du kör in i och ut ur kurvor.



Autopilotfunktioner

När Model X aktivt saktar ned för att bibehålla det valda avståndet till det framförvarande fordonet tänds bromsljusen. Bromspedalen kan röra sig något. När Model X accelererar rör sig dock inte accelerationspedalen.

Ändra den inställda hastigheten

För rullningshjulet uppåt för att öka eller nedåt för att minska tills önskad inställd hastighet nås.

Det kan ta några sekunder innan Model X kommer upp i den nya hastigheten.

Justera följavståndet

Det kortaste avståndet till fordonet framför är 2.

Varje inställning motsvarar ett tidsbaserat avstånd som visar hur lång tid det tar för Model X att ta sig från aktuell plats till den bakre stötfångaren på fordonet framför. Autopiloten behåller inställningen tills du ändrar den.

Stopp och hastighetssänkning

När fordonet rör sig mycket snabbare än fordonen i närliggande filer minskar Model X hastigheten automatiskt. Detta är till stor hjälp i tät trafik eller när fordon hela tiden byter fil. När Model X upptäcker andra fordon som kör betydligt långsammare markerar instrumentpanel de intilliggande körfälten med pilar och upptäckta fordon i grått, samt Model X sänker körhastigheten vid behov. För att åsidosätta funktionen tillfälligt trycker du på gaspedalen.

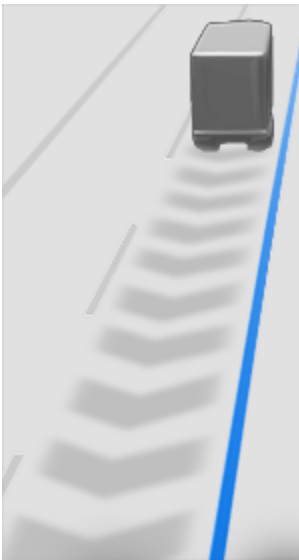

När du kör efter ett fordon förblir autopiloten aktiv vid låga hastigheter även om Model X stannar helt. Autopiloten förblir till exempel aktiv även om Model X saktar ned och stannar helt eller nästan helt vid trafikstockningar på en motorväg. När trafiken rör på sig igen ökar autopiloten hastigheten till den inställda hastigheten.

Ibland kan autopilotens PARKERA-status aktiveras när Model X har stannat helt. Om det händer trycker du kort ned accelerationspedalen för att återuppta farthållaren.



När PARKERA-statusen är aktiv visas symbolen PARKERA på instrumentpanel och ett meddelande om att du måste återaktivera farthållaren.

Model X övergår till PARKERA-status med autopiloten aktiv under följande förhållanden:

- Model X har stått stilla i 5 minuter.
- Model X detekterar en fotgängare (PARKERA-statusen avbryts när fotgängaren inte längre detekteras).
- Model X tappar plötsligt den visuella kontakten med framförvarande fordon.
- Ett hinder upptäcktes framför Model X.

Köra med farthållare nära och på avfarter

När du kör med farthållare nära en avfart på en motorväg och aktiverar korriktionsvisaren mot avfarten förutsätter autopiloten att du tänker svänga av och saktar ned Model X. Om du inte svänger av på avfarten återupptas körhastigheten som är inställd för autopiloten.

I områden med högertrafik inträffar detta endast när du aktiverar höger korriktionsvisare vid körning i filen längst till höger inom 164 fot (50 meter) från en avfart. Detta inträffar på motsvarande sätt i områden med vänstertrafik, alltså när vänster korriktionsvisare aktiveras vid körning i filen längst till vänster inom 164 fot (50 meter) från en avfart.

ANM: Om Navigera med autopilot är aktivt utför Model X ett ruttbaserat filbyte till en avfartsfil och köra av vid avfarten enligt behov för att följa navigeringsrutten.

När den trafikmedvetna farthållaren aktiveras i en motorvägskorsning eller på en avfart, kan den minska din fart i steg om 5 mph (5 km/h) – till så långsamt som 25 mph (40 km/h) – för att bättre matcha den hastighet som andra Tesla-fordon som har kört på den specifika platsen har rapporterat. Om du vill åsidosätta detta och fortsätta köra i den inställda hastigheten trampar du ned accelerationspedalen. Den nya inställda hastigheten behålls så länge du är i korsningen eller på avfarten (om du inte åsidosätter den eller avbryter autopiloten). Efter korsningen eller avfarten kan den inställda hastigheten återgå eller ändras enligt den nya platsen. Om du till exempel har svängt in på en annan motorväg återgår den inställda körhastigheten till den hastighet som hölls innan du körde in i korsningen.



WARNING: I vissa fall (exempelvis vid otillräckliga data) kanske den trafikmedvetna farthållaren inte automatiskt minskar hastigheten vid motorvägskorsningen eller avfarten. Förlita dig inte på att den trafikmedvetna farthållaren ska avgöra en lämplig körhastighet. Tesla rekommenderar att du kör i en hastighet som är säker för vägförhållandena samt inom de skyltade hastighetsbegränsningarna.



När du kör med farthållare och tar en påfart till en motorväg anpassar autopiloten automatiskt den inställda hastigheten till vägens hastighetsgräns plus eventuell hastighetsförskjutning som du har angett. Om Navigera med autopilot är aktiverat inaktiveras den när du lämnar motorvägen (se [Avbryta Autopilot på sidan 115](#)). I sådant fall förblir Autostyrning aktiv.

Omkörningsacceleration

Aktivera kort körriktningsvisaren för att accelerera Model X mot fordonet framför. Genom att under ett ögonblick hålla körriktningsvisarens, kan du snabbt accelerera upp till inställd hastighet utan att behöva trampa ned accelerationspedalen, så länge:

- Funktionen Trafikmedveten farthållare är aktiverad och har upptäckt ett fordon framför.
- Inga hinder eller fordon detekteras i målfilen.
- Model X håller en lägre hastighet än den som är inställd, men över 45 mph (72 km/h).

ANM: Om autostyrningen är aktiv och du aktiverar körriktningsvisaren helt och hållet byter Model X fil automatiskt (se [Automatiskt filbyte på sidan 113](#)).

Model X saktar ned när du når den inställda hastigheten, om det för lång tid att byta fil eller om Model X är för nära fordonet framför dig. Model X saktar också ned om du inaktiverar körriktningsvisaren.

Stoppskyltsvarning och Trafikljusvarning

När du använder Autopilot och du håller på att köra förbi en stoppskylt eller mot rött visar Model X en varning på instrumentpanel och en ljudsignal hörs. Om detta händer, **VIDTA OMEDELBARA ÅTGÄRDER!**

De synliga och hörbara varningarna stängs av efter några sekunder eller när du trycker på bromspedalen, beroende på vad som inträffar först.

Stoppskyltsvarning och Trafikljusvarning ger endast varningar. Den saktar inte ner eller stannar Model X vid röda trafikljus, stoppskyltar, vägmarkeringar osv. Om fordonet är utrustat med trafikljus- och stoppskyltsassistans måste du aktivera denna funktion för att Model X ska stanna automatiskt vid trafikljus och stoppskyltar (se [Trafikljus- och stoppskyltsassistans på sidan 132](#)).

Utryckningsfordon

Om det är tillgängligt i din region sänker Model X automatiskt hastigheten när belysning från ett utryckningsfordon identifieras och du använder autopilot på ratten eller på en väg med hög hastighetsgräns. När detta inträffar visas ett meddelande på instrumentpanel som informerar dig om hastighetssänkningen. Du hör även en ljudsignal och ser en påminnelse om att hålla händerna på ratt. När de upptäckta ljusen passerat eller upphör att synas återupptar autopiloten din körhastighet. Alternativt kan du trampa lätt på gaspedalen för att återuppta körhastigheten.

Förlita dig aldrig på autopilotfunktioner för att avgöra närvaron av utryckningsfordon. Model X kanske inte upptäcker belysning från utryckningsfordon. Håll ögonen på körbanan och var alltid beredd på att vidta omedelbara åtgärder.

Ta över omedelbart

I situationer när autopiloten inte kan styra Model X kan en varningssignal höras och på instrumentpanel visas följande meddelande.



Ta över omedelbart

När du ser det här meddelandet **måste du ta över styrningen omedelbart.**

Förarens uppmärksamhet

Autostyrningen bedömer hur den bäst kan styra Model X. När autostyrning är påslagen kräver den att du håller i ratten. Om funktionen inte upptäcker dina händer på ratten under en tidsperiod blinkar en blå lampa längst upp i fordonsstatussektionen på instrumentpanel och följande meddelande visas:



Vrid lätt på ratten

När dina händer upptäcks försvinner meddelandet och autostyrningen återupptar till normal drift. Autostyrningen upptäcker dina händer genom att identifiera lätt motstånd när ratten vrids eller när du vrider ratten mycket lätt (utan tillräcklig kraft för att ta över kontrollen). Autostyrning upptäcker även dina händer om du aktiverar en körriktningsvisare eller om du använder en knapp eller ett rullningshjul på ratten.

Autostyrning kräver att du är medveten om din omgivning och är beredd att när som helst åter ta kontrollen. Om autostyrningen ändå inte upptäcker dina händer på ratten ökar frekvensen för den blinkande lampan i fordonsstatussektionen på instrumentpanel och en signal hörs.

Om du flera gånger ignorerar autostyrningens uppmaning att vrida lätt på ratten så kommer autostyrningen att avaktiveras under resten av färden och följande meddelande med begäran om att du ska köra manuellt visas.



Autopilotfunktioner



**Autopilot otillgänglig för aktuell körning.
Autopilot-utslagning –
uppmärksamhetsvarningar ignorerade.**

Du måste styra manuellt under resten av bilfärden. Vid nästa körtillfälle finns autostyrning tillgängligt igen (efter att du stannat och växlat Model X till läge Park).

Om du inte tar över manuell körning avger autostyrningen en kontinuerlig ljudsignal, slår på varningsblinkers och minskar hastigheten tills fordonet har stannat helt.

Avstängning av Autopilot

Autopilot stängs av om olämplig användning detekteras.

Användning av autostyrning och Total självkörningsförmåga (övervakad) stängs av i en vecka om du eller någon annan som kör bilen får tre Autopilot-utslagningar. En utslagning är när autopilotsystemet inaktiveras under resten av färden efter att föraren har fått flera ljudvarningar och visuella varningar på grund av ouppmärksamhet.

Du kan se hur många utslagningar som återstår innan autopiloten stängs av genom att trycka på **Reglage > Autopilot**.

En utslagning överses efter sju dagar, så länge du inte får ytterligare någon utslagning under den tiden.

ANM: Om åtkomsten till Autostyrning och Total självkörningsförmåga (övervakad) är avstängd, du kan fortfarande använda Adaptiv farthållare och alla aktiva säkerhetsfunktioner är fortfarande aktiverade.

Det kan hända att föraren måste ingripa och du måste ta över omedelbart för att upprätthålla säker körning. Om föraren inaktiverar systemet räknas det inte som olämplig användning – detta är något som förväntas av föraren.



ANM: Beroende på region, fordonskonfiguration, tillval och programvaruversion har eventuellt inte ditt fordon Trafikmedveten farthållare eller funktionen kanske inte fungerar exakt enligt beskrivningen. Om fordonet inte är utrustat med detta, se ägarhandboken på fordonets pekskärm för instruktioner om hur du använder farthållaren.

ANM: Trafikmedveten farthållare är en BETA-funktion.

Trafikmedveten farthållare avgör om det finns ett framförvarande fordon i samma körfält. Om det inte finns några hinder framför Model X håller funktionen Trafikmedveten farthållare en konstant hastighet. Om ett fordon upptäcks framför Model X hjälper funktionen Trafikmedveten farthållare till att sänka farten tillräckligt för att hålla det inställda tidsbaserade avståndet från fordonet framför. Även om funktionen Trafikmedveten farthållare är aktiverad måste föraren ändå hålla ögonen på vägen och bromsa manuellt om nödvändigt.

Funktionen Trafikmedveten farthållare är främst till för att användas vid körning på torra, raka vägar som landsvägar.

⚠ FÖRSIKTIG: Kontrollera att alla kameror och sensorer (i förekommande fall) är rena före varje körning. Smutsiga kameror och sensorer, samt miljöförhållanden såsom regn och bleka körfältsmarkeringar, kan påverka hur autopiloten fungerar.

⚠ WARNING: Funktionen Trafikmedveten farthållare har utvecklats för körkomfort och bekvämlighet och ska inte användas som kollisionsvarnings- eller avvärjningssystem. Det är ditt ansvar att vara uppmärksam, köra säkert och att hela tiden behålla kontrollen över fordonet. Förlita dig aldrig på att den trafikmedvetna farthållaren saktar ned Model X tillräckligt. Ha alltid översikt över vägen och var alltid beredd på att vidta korrigerande åtgärder. Oaktsamhet kan leda till allvarig kroppsskada eller dödsfall.

⚠ WARNING: Även om den trafikmedvetna farthållaren kan känna av fotgängare och cyklister, ska du aldrig förlita dig på att den ska sakta ned Model X tillräckligt för dem. Ha alltid översikt över vägen och var alltid beredd på att vidta korrigerande åtgärder. Oaktsamhet kan leda till allvarig kroppsskada eller dödsfall.

⚠ WARNING: Använd inte funktionen Trafikmedveten farthållare på slingrande vägar med skarpa kurvor, på isiga eller hala underlag, eller om väderförhållandena (som kraftigt regnfall, snö, dimma osv.) inte lämpar sig för en konstant hastighet. Funktionen Trafikmedveten farthållare anpassar inte hastigheten efter väg- eller körförhållanden.

Använda funktionen Trafikmedveten farthållare

Om du vill starta Trafikmedveten farthållare när inget fordon har upptäckts framför dig måste du köra lägst 18 mph (30 km/h). Om vissa fordons- och omgivningsförhållanden är uppfylla kan du i vissa fall eventuellt starta den vid lägre hastigheter. Om ett fordon upptäcks framför dig kan du

starta funktionen Trafikmedveten farthållare i valfri hastighet, även vid stillastående, förutsatt att Model X är minst 5 fot (1,5 m) bakom fordonet och vissa fordons- och omgivningsförhållanden är uppfylla.

ANM: Den maximala körhastigheten är 90 mph (150 km/h). Föraren ansvarar för att köra i en säker hastighet baserat på vägförhållanden och hastighetsbegränsningar.



När Trafikmedveten farthållare är tillgänglig men inte aktiverad visas en grå körhastighetssymbol på instrumentpanelen. Siffran som visas i grått representerar den hastighet som ställs in när du kopplar in Trafikmedveten farthållare.



När Adaptiv farthållare aktivt kör fordonet i en inställd hastighet blir hastighetsmätarsymbolen på instrumentpanelen blå och visar den inställda hastigheten.

1. När funktionen är tillgänglig kan du starta Trafikmedveten farthållare så att den matchar hastighetsbegränsningen eller den aktuella körhastigheten. Välj:
 - Om du vill starta Trafikmedveten farthållare *vid aktuell körhastighet* flyttar du Autopilot-spaken uppåt eller nedåt en gång. Släpp sedan gaspedalen och låt den trafikmedvetna farthållaren hålla den inställda hastigheten.

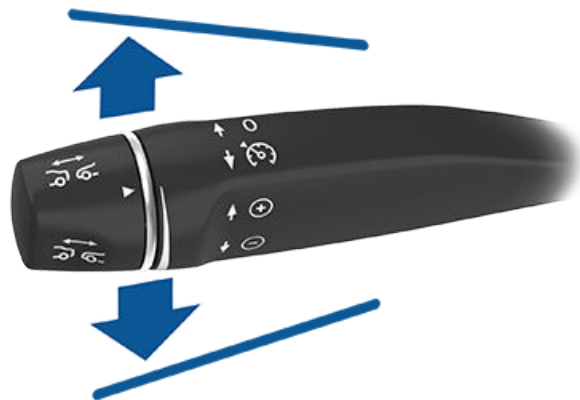

- Om du vill starta Adaptiv farthållare *vid den senast identifierade hastighetsbegränsningen* drar du Autopilot-spaken mot dig en gång. Släpp sedan gaspedalen och låt den adaptiva farthållaren hålla den inställda hastigheten.

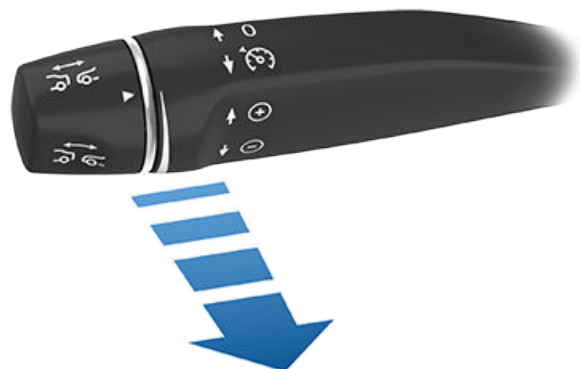



Trafikmedveten farthållare

ANM: Om **Aktivering av autopilot** är inställt på **Enkeldra**, aktiveras autostyrningen när du drar Autopilot-spaken mot dig en gång (se [Autostyrning på sidan 124](#)). Tryck på **Reglage > Autopilot > Aktivering av Autopilot** och välj **Dubbeldra** för att använda Adaptiv farthållare oberoende av Autostyrning när du drar autostyrningsspaken mot dig.

ANM: Om du väljer att starta funktionen Trafikmedveten farthållare vid den senast identifierade hastighetsbegränsningen kan du ange en förskjutning. Tryck på **Reglage > Autopilot > Ange hastighetsoffset**. Du kan välja en **Fast** förskjutning där körhastigheten justeras med ett visst antal mph (km/h) på alla vägar eller en förskjutning i **Procent** där körhastigheten justeras som en procentandel av den identifierade hastighetsbegränsningen för vägen. Om du drar autopilotsspaken mot dig när du kör snabbare än hastighetsbegränsningen justeras den inställda hastigheten till den aktuella körhastighet och inte till hastighetsbegränsningen. Om du flyttar Autopilot-spaken uppåt eller nedåt efter att ha ställt in den trafikmedvetna farthållaren ändras den inställda hastigheten till den aktuella körhastigheten.

En ljudsignal anger att den adaptiva farthållaren är aktiv.



WARNING: När du justerar körhastigheten baserat på hastighetsbegränsningen ändras inte den inställda hastigheten när hastighetsbegränsningen ändras.



WARNING: Förlita dig inte enbart på den trafikmedvetna farthållaren eller hastighetsassistansen för att avgöra lämplig eller korrekt körhastighet. Det är föraren ansvar att köra i en säker hastighet baserat på vägförhållanden och hastighetsbegränsningar.

- Om du vill ändra hastighet medan du använder funktionen Trafikmedveten farthållare kan du använda det högra rullningshjulet eller Autopilot-spaken. Mer information finns i [Ändra den inställda hastigheten på sidan 120](#).
- Om du vill avbryta funktionen Trafikmedveten farthållare ska du trycka Autopilot-spaken från dig en gång eller trampa ned bromspedalen. Se [Avbryta och återaktivera på sidan 122](#) för mer information.

Ändra den inställda hastigheten

Ändra den inställda hastigheten vid användning av funktionen Trafikmedveten farthållare genom att flytta Autopilot-spaken uppåt (öka) eller nedåt (minska) tills ikonen på instrumentpanelen visar önskad hastighet.

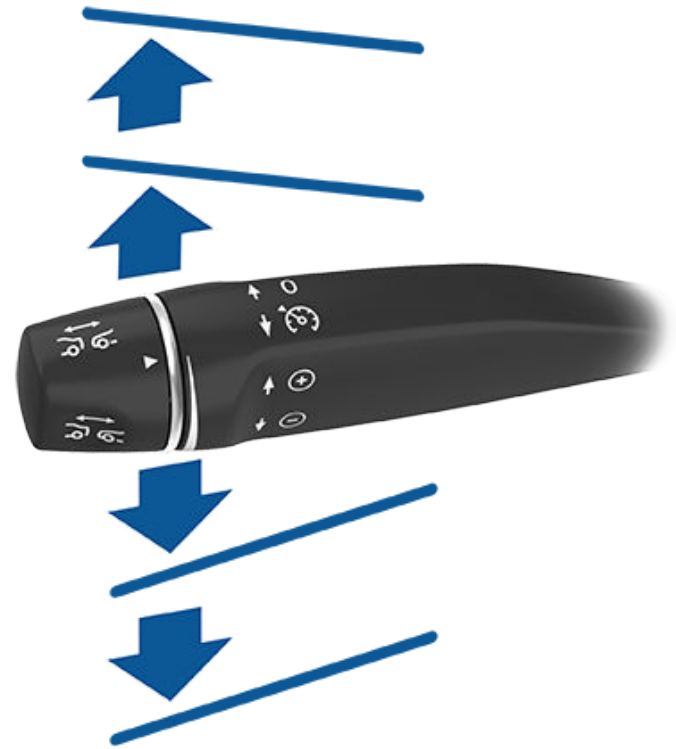

Öka/minska hastigheten med 1 mph (1 km/h) genom att flytta spaken uppåt eller nedåt till det första läget och släppa den. Öka/minska hastigheten till det närmaste steget om 5 mph (5 km/h) genom att flytta spaken uppåt eller nedåt till det andra läget och släppa den. Om du till exempel kör i en hastighet av 57 mph och för spaken upp till det andra läget och släpper den, ökar hastigheten till 60 mph. Du kan även öka/minska hastigheten genom att hålla spaken i positionen längst upp eller längst ned och släppa den när ikonen på instrumentpanelen visar önskad hastighet.

Du kan även dra Autopilot-spaken mot dig i cirka en halv sekund för att återgå till körning med samma hastighet som den identifierade hastighetsbegränsningen.

ANM: Det kan ta några sekunder för Model X att uppnå den nya körhastigheten, förutsatt att Model X inte känner av ett framförvarande fordon som kör långsammare än den inställda hastigheten.

Köra med farthållarens inställda hastighet

Funktionen Trafikmedveten farthållare håller den inställda körhastigheten när inget fordon detekteras framför Model X. När du kör bakom ett detekterat fordon ökar (upp till inställd hastighet) eller minskar den trafikmedvetna farthållaren hastigheten för Model X så att valt avstånd till framförvarande fordon bibehålls (se [Justera avståndet till framförvarande fordon på sidan 122](#)).

Den trafikmedvetna farthållaren justerar även körhastigheten när du kör in i och ut ur kurvor.



Du kan när som helst accelerera medan fordonet körs i en inställd hastighet, men när du släpper accelerationspedalen återupptas körhastigheten som är inställd för den trafikmedvetna farthållaren.

ANM: Om den trafikmedvetna farthållaren aktivt minskar hastigheten för Model X i syfte att bibehålla förvalt avstånd till framförvarande fordon tänds bromsljusen för att varna andra bilförare om att du saktar ned. Bromspedalen kan röra sig något. När funktionen Trafikmedveten farthållare accelererar Model X rör sig dock inte accelerationspedalen.

! WARNING: Den trafikmedvetna farthållaren kan då och då bromsa in Model X när det inte behövs eller när du inte förväntar dig det. Det kan orsakas av att du kör nära ett framförvarande fordon, av att fordon eller föremål identifieras i angränsande körfält (särskilt i kurvor) osv.

! WARNING: På grund av begränsningar i det inbyggda GPS-systemet (Global Positioning System) kan du uppleva situationer där Model X saktar ned, framför allt nära avfarter när en kurva upptäcks och/eller när du navigerar till en destination och inte följer en rutt.

! WARNING: Funktionen Trafikmedveten farthållare kanske inte identifierar alla föremål, i synnerhet vid körning över 50 mph (80 km/h) och saktar inte alltid ner eller bromsar för stillastående fordon eller föremål eller i situationer då fordonet du följer lämnar körbanan och ett stillastående eller långsamt fordon eller föremål dyker upp framför dig. Var alltid uppmärksam på vägen framför dig och var beredd på att reagera omedelbart på situationen. Förlita dig inte på funktionen Trafikmedveten farthållare för att förhindra kollisioner. Detta kan leda till allvarlig kroppsskada och dödsfall. Dessutom är det möjligt att funktionen Trafikmedveten farthållare registrerar fordon eller andra föremål som inte existerar eller inte befinner sig på din körbana, vilket kan leda till att Model X saktar ned utan anledning.

! WARNING: Den trafikmedvetna farthållaren kanske inte kan ge tillräcklig hastighetskontroll till följd av begränsad bromsförmåga och backar. Den kan även göra en felbedömning av avståndet till framförvarande fordon. Körning i nedförsbacke kan öka hastigheten och få Model X att överstiga din inställda hastighet (och eventuell vägens hastighetsbegränsning). Räkna inte med att funktionen Trafikmedveten farthållare kan bromsa Model X tillräckligt för att förhindra en kollision. Håll alltid blicken fäst på vägen när du kör och var beredd på att reagera omedelbart om det behövs. Förlita dig inte enbart på funktionen Trafikmedveten farthållare för att sänka körhastigheten tillräckligt för att undvika en kollision. Detta kan leda till allvarlig kroppsskada och dödsfall.

PARKERA-status

När du kör efter ett fordon förblir den trafikmedvetna farthållaren aktiv vid låga hastigheter även om Model X stannar helt. När fordonet rör sig igen återupptas körhastigheten som är inställd för den trafikmedvetna farthållaren. Under följande omständigheter aktiveras dock

den trafikmedvetna farthållarens **STOPPA**-status, och då måste du trampa till på accelerationspedalen eller dra Autopilot-spaken mot dig (se [Avbryta och återaktivera på sidan 122](#)) för att återaktivera farthållaren. När **STOPPA**-statusen är aktiv visas ikonen **STOPPA** på instrumentpanelen och ett meddelande om att du måste återaktivera farthållaren. Följande omständigheter kan leda till att **PARKERA**-statusen aktiveras för den trafikmedvetna farthållaren:

- Model X har stått stilla i 5 minuter.
- Model X detekterar en fotgängare (**PARKERA**-statusen avbryts när fotgängaren inte längre detekteras).
- Model X tappar plötsligt den visuella kontakten med framförvarande fordon.
- Ett hinder upptäcktes framför Model X.

Köra med farthållare nära och på avfarter

När du kör med farthållare nära en avfart på en motorväg och aktiverar körriktningsvisaren mot avfarten förutsätter den trafikmedvetna farthållaren att du tänker svänga av och sänker Model X fart. Om du inte svänger av på avfarten återupptas körhastigheten som är inställd för den trafikmedvetna farthållaren. I områden med högertrafik inträffar detta endast när du aktiverar höger körriktningsvisare vid körning i filen längst till höger inom 164 fot (50 meter) från en avfart. Detta inträffar på motsvarande sätt i områden med vänstertrafik, alltså när vänster körriktningsvisare aktiveras vid körning i filen längst till vänster inom 164 fot (50 meter) från en avfart.

När du kör med farthållare och tar en påfart till en motorväg anpassar den trafikmedvetna farthållaren automatiskt den inställda hastigheten till vägens hastighetsgräns plus eventuell hastighetsförskjutning som du har angett.

ANM: Det inbyggda GPS-systemet (Global Positioning System) avgör om du kör i en region med höger- eller vänstertrafik. I situationer när GPS-data inte är tillgängliga (till exempel vid otillräcklig signal) orsakar inte aktivering av körriktningsvisaren i närheten av en avfart att den trafikmedvetna farthållaren sänker hastigheten för Model X.

När den trafikmedvetna farthållaren aktiveras i en motorvägskorsning eller på en avfart, kan den minska din fart i steg om 5 mph (5 km/h) – till så långsamt som 25 mph (40 km/h) – för att bättre matcha den hastighet som andra Tesla-fordon som har kört på den specifika platsen har rapporterat. Om du vill åsidosätta detta och fortsätta köra i den inställda hastigheten trampar du ned accelerationspedalen eller flyttar Autopilot-spaken. Den nya inställda hastigheten behålls så länge du är i korsningen eller på avfarten (om du inte åsidosätter den eller avbryter den trafikmedvetna farthållaren). Efter korsningen eller avfarten kan den inställda hastigheten återgå eller ändras enligt den nya platsen. Om du till exempel har svängt in på en annan motorväg återgår den inställda körhastigheten till den hastighet som hölls innan du körde in i korsningen.



Trafikmedveten farthållare

⚠️ VARNING: I vissa fall (exempelvis vid otillräckliga data) kanske den trafikmedvetna farthållaren inte automatiskt minskar hastigheten vid motorvägskorsningen eller avfarten. Förlita dig inte på att den trafikmedvetna farthållaren ska avgöra en lämplig körhastighet. Tesla rekommenderar att du kör i en hastighet som är säker för vägförhållandena samt inom de skyltade hastighetsbegränsningarna.

Justera avståndet till framförvarande fordon

Justera det avstånd du vill hålla mellan Model X och ett fordon som kör framför dig genom att rotera Autopilot-spaken. Varje inställning motsvarar ett tidsbaserat avstånd som visar hur lång tid det tar för Model X att ta sig från aktuell plats till den bakre stötfångaren på fordonet framför. Inställningen behålls tills du ändrar den manuellt.

Det kortaste avståndet till fordonet framför är 2.



De aktuella inställningarna visas på displayen när du roterar Autopilot-spaken. När den önskade inställningen visas släpper du spaken.



⚠️ VARNING: Det är alltid förarens ansvar att avgöra och bibehålla ett säkert avstånd till framförvarande fordon. Förlita dig inte på den trafikmedvetna farthållaren för att bibehålla ett exakt eller lämpligt avstånd till framförvarande fordon.

⚠️ VARNING: Förlita dig aldrig på att den trafikmedvetna farthållaren saktar ned Model X tillräckligt för att undvika en kollision. Ha alltid uppsikt över vägen och var beredd på att vidta korrigerande åtgärder omedelbart.

Omkörningsacceleration

Om du följer ett fordon med funktionen Trafikmedveten farthållare aktiverad accelererar Model X mot fordonet framför när körriktningsvisaren aktiveras (i syfte att indikera ett byte till omkörningsfilen). Genom att under ett ögonblick hålla spaken för körriktningsvisaren uppåt eller nedåt kan du snabbt accelerera upp till inställd hastighet utan att behöva

trampa ned accelerationspedalen. Körriktningsvisaren ökar bara hastigheten när alla de här förutsättningarna är uppfyllda:

- Funktionen Trafikmedveten farthållare är aktiverad och har upptäckt ett fordon framför.
- Inga hinder eller fordon detekteras i målfilen.
- Model X håller en lägre hastighet än den som är inställd, men över 45 mph (72 km/h).

Funktionen Omkörningsacceleration är till för att hjälpa dig att köra om ett fordon framför dig. Om körriktningssignalen är aktiverad håller funktionen Trafikmedveten farthållare avstånd till fordonet framför men du kan köra något närmare än inställt avstånd.

Accelerationen avbryts när något av följande inträffar:

- Önskad hastighet har uppnåtts.
- Det tar för lång tid att byta fil.
- Model X är för nära fordonet framför.

ELLER

- Körriktningssignalen avaktiveras.

ANM: Du kan använda omkörningsaccelerationen genom att aktivera körriktningsvisaren helt och hållet. Om du släpper körriktningssignalen saktar Model X ned (på samma sätt som om du släpper gaspedalen) och återgår till den inställda hastigheten.

⚠️ VARNING: Omkörningsacceleration kan avbrytas till följd av många oförutsedda anledningar förutom de ovan angivna (t.ex. brist på GPS-data). Var vaksam och förlita dig aldrig enbart på funktionen Omkörningsacceleration för att öka hastigheten.

⚠️ VARNING: Omkörningsacceleration ökar körhastigheten när tillämplig körriktningssignal aktiveras och accelererar Model X närmare framförvarande fordon. Även om omkörningsaccelerationen fortsätter att bibehålla avståndet till framförvarande fordon är det viktigt att vara medveten om att det valda avståndet till fordonet minskar när omkörningsaccelerationen är aktiv, i synnerhet i de fall där du kanske inte har för avsikt att köra om det framförvarande fordonet.

Avbryta och återaktivera

Om du vill avbryta funktionen Trafikmedveten farthållare manuellt trampar du ned bromspedalen eller trycker kort Autopilot-spaken från dig. Körhastighetssymbolen på instrumentpanelen blir grå för att visa att den trafikmedvetna farthållaren inte längre är aktiv.



För att återaktivera farthållaren med den tidigare inställda hastigheten ska du kort dra Autopilot-spaken mot dig.

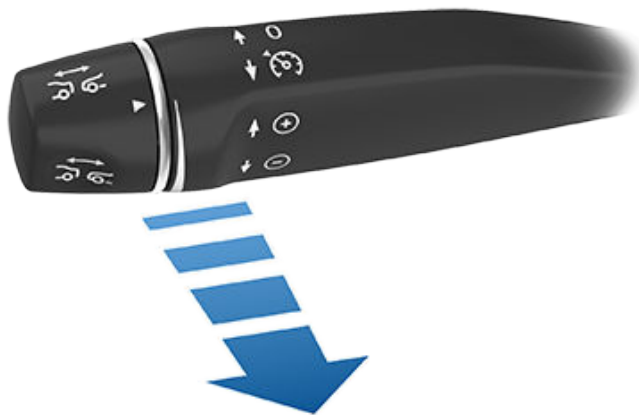

Återaktivera farthållaren med aktuell körhastighet genom att flytta Autopilot-spaken uppåt eller nedåt och sedan släppa den.

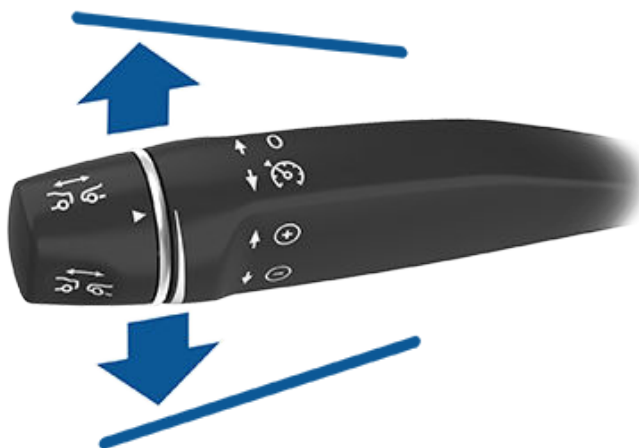

ANM: Om funktionen Trafikmedveten farthållare avbryts rullar Model X inte i friläge. I stället saktar den regenerativa bromsningen ned Model X på samma sätt som när du tar bort foten från accelerationspedalen vid körning utan trafikmedveten farthållare (se [Regenerativ bromsning på sidan 82](#)).

⚠️ VARNING: Funktionen Trafikmedveten farthållare kan i följande situationer avaktiveras eller vara otillgänglig:

- Om du trampar på bromspedalen.
- Om fordonets maximala hastighet är över 90 mph (150 km/h).

- Om du växlar Model X.
- Om en dörr är öppen.
- En kamera eller sensor (i förekommande fall) är blockerad. Det kan ske på grund av smuts, lera, is, snö, imma m.m.
- Om inställningen för antispinnsystemet har avaktiverats manuellt eller aktiverats om vid upprepande tillfällen för att förhindra halka.
- Om hjulen spinner när fordonet står stilla.
- Om systemet för Trafikmedveten farthållare inte fungerar eller behöver service.

Om den trafikmedvetna farthållaren inte är tillgänglig eller avbryts körs Model X inte längre kontinuerligt i den inställda hastigheten och bibehåller inte längre ett angivet avstånd till framförvarande fordon.

⚠️ VARNING: Funktionen Trafikmedveten farthållare kan när som helst avbrytas av oförutsedda orsaker. Ha alltid översikt över vägen och var beredd på att vidta lämpliga åtgärder. Det är förarens ansvar att hela tiden behålla kontrollen över Model X.

Översikt över körindikatorer



Funktionen Adaptiv farthållare är tillgänglig men kontrollerar inte hastigheten förrän du aktiverar den. Siffran som visas i grått är den körhastighet som ställs in när du kopplar in Trafikmedveten farthållare.



Funktionen Adaptiv farthållare kör aktivt och bibehåller antingen den inställda hastigheten (inget fordon framför) eller bibehåller ett förvalt avstånd till ett fordon framför (upp till den inställda hastigheten).



Model X har stannat helt men är i statusläge **PARKERA**. När inte säkerheten äventyras, tryck till accelerationspedalen för att återta farthållning vid den inställda hastigheten.

Begränsningar

Funktionen Trafikmedveten farthållare kommer troligtvis inte att fungera korrekt i följande situationer:

- Om vägen har skarpa kurvor.
- Om sikten är dålig (på grund av ihållande regn, snö, dimma osv.).
- Om skarpt ljus (t.ex. direkt solljus eller helljus på ett mötande fordon) påverkar kamerans sikt.
- En kamera eller sensor (i förekommande fall) är blockerad (till exempel av imma, smuts eller papper).

⚠️ VARNING: Ovanstående lista innehåller inte alla situationer som kan uppstå och som kan störa funktionen hos den trafikmedvetna farthållaren.



Autostyrning

ANM: Beroende på region, fordonskonfiguration, tillval och programvaruversion har ditt fordon eventuellt inte autostyrning, eller funktionen kanske inte fungerar exakt enligt beskrivningen.

ANM: Autostyrning är en BETA-funktion.

Autostyrning bygger på Trafikmedveten farthållare (se [Trafikmedveten farthållare på sidan 119](#)), en intelligent funktion som håller Model X i sitt körfält när fordonet körs med en inställd hastighet. Autostyrning gör också att du kan använda korriktionsvisare för att köra Model X in i en angränsande fil (se [Automatiskt filbyte på sidan 126](#)). Autostyrning detekterar körfältsmarkeringar och förekomst av fordon och objekt för att styra Model X.

⚠ FÖRSIKTIG: Kontrollera att alla kameror och sensorer (i förekommande fall) är rena. Smutsiga kameror och sensorer, samt miljöförhållanden såsom regn och bleka körfältsmarkeringar, påverkar prestandan.

⚠ WARNING: Autostyrning är en hand-på-funktion. Du måste alltid hålla händerna på ratt.

⚠ WARNING: Autostyrning är avsedd för användning på motorvägar av en fullständigt uppmärksam förare. Håll i ratt och var uppmärksam på vägförhållanden och omgivande trafik när autostyrning används. Använd inte autostyrning på byggarbetsplatser eller i områden där cyklister eller fotgängare kan finnas. Förlita dig aldrig på att autostyrning ska ange korriktningen. Var alltid beredd på att vidta omedelbara åtgärder. Underlåtenhet att följa de här anvisningarna kan orsaka skador, allvarliga personskador eller dödsfall.

Så här fungerar autostyrning

Innan du kan starta autostyrningen måste du aktivera den genom att trycka på **Reglage > Autopilot > Autopilotfunktioner > Autostyrning (beta)**.



I syfte att visa att autostyrning är tillgängligt (men inte aktivt styr Model X) visar instrumentpanelen en grå autostyrningsikon.

Starta autostyrning genom att dra Autopilot-spaken mot dig två gånger i snabb följd.

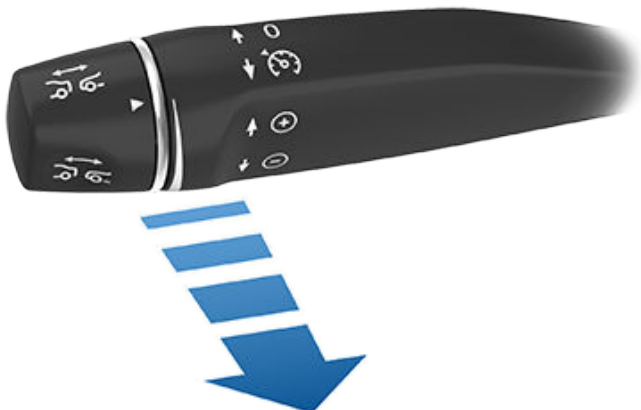

ANM: Om inställningen för **Aktivering av autopilot** är **Enkeldra** (tryck på **Reglage > Autopilot > Aktivering av Autopilot**) aktiveras autostyrningen när du drar Autopilot-spaken mot dig en gång. Om inställningen är **Dubbeldra** måste du dra Autopilot-spaken mot dig två gånger i snabb följd för att aktivera Autostyrning.



På instrumentpanelen visas autostyrningsikonen i blått för att visa att autostyrningen nu aktivt styrningen Model X. När autostyrning kan upptäcka filmarkeringar visas även filen i blått.

Autostyrningen visar ett kort meddelande på instrumentpanelen för att påminna dig om att hålla ögonen på vägen och att vara beredd att när som helst ta över.

Den hastighet vid vilken du kan initiera autostyrning kan variera beroende på olika förhållanden och om ett fordon har upptäckts framför dig eller inte. När inget fordon har upptäckts framför dig måste du köra lägst 18 mph (30 km/h). Om vissa fordons- och omgivningsförhållanden är uppfyllda kan du i vissa fall eventuellt starta den vid lägre hastigheter. När ett fordon har upptäckts framför dig kan du starta autostyrningen oavsett hastighet, även vid stillastående, förutsatt att Model X är minst 5 fot (150 cm) bakom det upptäckta fordonet.

ANM: När autostyrning är aktiverat, aktiveras **Automatiskt helljus** automatiskt och den maximala körhastigheten är 85 mph (140 km/h).

⚠ WARNING: Förlita dig aldrig på autopilotfunktioner för att avgöra närvaron av utryckningsfordon. Model X kanske inte upptäcker belysning från utryckningsfordon. Håll ögonen på körbanan och var alltid beredd på att vidta omedelbara åtgärder.

I situationer där autostyrning tillfälligt är otillgänglig försvinner ikonen för autostyrning. Till exempel om din körhastighet inte är inom den hastighet som krävs för att autostyrning ska fungera. Autostyrningen kan också vara otillgänglig om den inte tar emot tillräcklig information från kameran/kamerorna.

ANM: I förhållanden med lite ljus (skymning eller mörker) avbryts Autostyrning eller är inte tillgängligt, om strålkastarna ställts in på **Av** För bäst resultat ställer du in strålkastarna på **Auto**

Om den inte kan upptäcka filmarkeringar kan autostyrningen bestämma körfältet baserat på det framförvarande fordonet.

I de flesta fall försöker autostyrningen centrera Model X på vägbanan. Men det kan finnas situationer då autostyrningen kan styra Model X i en bana som är förskjutet från körfältets mitt (till exempel om skyddsräcken upptäcks).

⚠ WARNING: Autostyrningen är inte konstruerad för, och kommer inte, att styra Model X runt föremål som delvis är i körfältet och i vissa fall kanske inte stannar för föremål som helt blockerar körfältet. Ha alltid uppsikt över vägen och var beredd på att vidta åtgärder omedelbart. Det är förarens ansvar att hela tiden behålla kontrollen över Model X.



Begränsad hastighet

På en motorväg reflekterar körhastigheten hastighetsgränsen med hänsyn till eventuell förskjutning som du har specificerat med hjälp av Hastighetsassistenten. Om du väljer att använda autostyrning på vägar i bostadsområden, vägar utan mittdelare eller vägar där tillträdet inte begränsas kan autostyrningen begränsa högsta tillåtna körhastighet och instrumentpanelen visar ett meddelande om att hastigheten är begränsad. Den begränsade hastigheten blir vägens hastighetsgräns plus 5 mph (10 km/h).

I situationer där det inte går att identifiera någon hastighetsbegränsning och autostyrningen är aktiv saktar autostyrningen ner fordonet och begränsar hastigheten till 45 mph (70 km/h). Även om du kan accelerera manuellt för att överskrida hastighetsbegränsningen kanske Model X inte bromsar in när hinder upptäcks. Autostyrningen saktar ned till hastighetsbegränsningen när du släpper accelerationspedalen. När du lämnar vägen eller avaktiverar autostyrning genom att använda ratt kan du öka den inställda hastigheten om så önskas.

Parkera Ratt

Autostyrningen bedömer hur den bäst kan styra Model X. När autostyrning är påslagen kräver den att du håller i ratt. Om funktionen inte upptäcker dina händer på ratt under en tidsperiod blinkar en lampa längst upp på instrumentpanelen och följande meddelande visas:



Vrid lätt på ratten

Autostyrningen upptäcker dina händer genom att identifiera lätt motstånd när ratt vrids eller om du vrider ratt mycket lätt (utan tillräcklig kraft för att ta över styrningen). Autostyrningen känner även av dina händer om du aktiverar en körriktningsvisareanvändar Autopilot-spaken, eller använder en knapp eller rullningshjul på ratt.

ANM: När dina händer upptäcks försvinner meddelandet och autostyrningen återupptar till normal drift.

Autostyrning kräver att du är medveten om din omgivning och är beredd att när som helst åter ta kontrollen. Om autostyrningen ändå inte upptäcker dina händer på ratt ökar frekvensen för den blinkande lampan på instrumentpanelen och en signal hörs.

Om du flera gånger ignorerar autostyrningens uppmaning att vrida lätt på ratt så kommer autostyrningen att avaktiveras under resten av färden och följande meddelande med begäran om att du ska köra manuellt visas. Om du inte tar över manuell körning avger autostyrningen en kontinuerlig ljudsignal, slår på varningsblinkers och minskar hastigheten tills fordonet har stannat helt.



**Autopilot otillgänglig för aktuell körning.
Autopilot-utslagning –
uppmärksamhetsvarningar ignorerade.**

Du måste styra manuellt under resten av bilfärden. Vid nästa körtillfälle finns autostyrning tillgängligt igen (efter att du stannat och växlat Model X till läge Park).

Avstängning av Autopilot

Autopilot stängs av om olämplig användning detekteras.

Användning av autostyrning och Total självkörningsförmåga (övervakad) stängs av i en vecka om du eller någon annan som kör bilen får tre Autopilot-utslagningar. En utslagning är när autopilotsystemet inaktiveras under resten av färden efter att föraren har fått flera ljudvarningar och visuella varningar på grund av ouppmärksamhet.

Du kan se hur många utslagningar som återstår innan autopiloten stängs av genom att trycka på **Reglage > Autopilot**.

En utslagning överses efter sju dagar, så länge du inte får ytterligare någon utslagning under den tiden.

ANM: Om åtkomsten till Autostyrning och Total självkörningsförmåga (övervakad) är avstängd, du kan fortfarande använda Adaptiv farthållare och alla aktiva säkerhetsfunktioner är fortfarande aktiverade.

Det kan hända att föraren måste ingripa och du måste ta över omedelbart för att upprätthålla säker körning. Om föraren inaktiverar systemet räknas det inte som olämplig användning – detta är något som förväntas av föraren.

Ta över omedelbart

I situationer där autostyrning inte kan styra Model X, avges en varningston och följande meddelande visas på instrumentpanelen:



Ta över omedelbart

När du ser det här meddelandet **MÅSTE DU TA ÖVER STYRNINGEN OMEDELBART**.

Avbryta autostyrning

Autostyrning stängs av:

- Om du trampar på bromspedalen.
- Om du börjar styra manuellt.



Autostyrning

ANM: Om **Aktivering av autopilot** är inställt på **Dubbeldra** och Autostyrning avbryts på grund av att du började styra manuellt förblir den adaptiva farthållaren aktiv. Om **Aktivering av autopilot** är inställt på **Enkeldra** och Autostyrning avbryts på grund av att du började styra manuellt avbryts den adaptiva farthållaren också.

- Du skjuter Autopilot-spaken från dig.
- Du överskrider autostyrningens maximala hastighet – 90 mph (150 km/h).
- Om du växlar.
- Om en dörr är öppen.
- Om en automatisk nödbromssituation uppstår (se [Kollisionsavvärjning på sidan 160](#)).

När autostyrningen upphävs hörs en ljudsignal och autostyrningsikonen blir antingen grå för att visa att autostyrning inte längre är aktiv eller så försvinner den för att visa att den inte är tillgänglig just nu.

ANM: Om Autostyrning avbryts på grund av att du började styra manuellt förblir den trafikmedvetna farthållaren aktiv. Avbryt Trafikmedveten farthållare som vanligt genom att trampa på bromspedalen eller lätt trycka Autopilot-spaken bort från dig.

Om du vill avaktivera autostyrningen så att den inte längre är tillgänglig trycker du på **Reglage > Autopilot > Autopilotfunktioner > Autostyrning (beta)**.

Automatiskt filbyte

ANM: Beroende på region, fordonskonfiguration, tillval och programvaruversion har ditt fordon eventuellt inte automatiskt filbyte eller funktionen kanske inte fungerar exakt enligt beskrivningen.

När autostyrningen är aktiverad kan du använda körriktningsvisaren för att köra Model X in i en angränsande fil (utan att röra ratt, vilket skulle avbryta autostyrningen).

! WARNING: Föraren ansvarar för att avgöra om ett filbyte är säkert och lämpligt. Därför ska du alltid, innan ett filbyte påbörjas, kontrollera döda vinkeln, vägmarkeringar och omgivande körbanor för att bekräfta att det är säkert och lämpligt att byta till målfilen.

! WARNING: Förlita dig aldrig på att Automatiskt filbyte ska ange körbanan. Var alltid uppmärksam när du kör genom att iakttä vägen och trafiken framför dig samt bevaka eventuella varningar på instrumentpanelen. Var alltid beredd på att vidta omedelbara åtgärder.

! WARNING: Använd inte automatiskt filbyte på vägar där trafikförhållandena ständigt ändras och där det finns cyklisterna och fotgängare.

! WARNING: Prestanda för automatiskt filbyte beror på kamerans/kamerornas förmåga att känna igen vägmarkeringar.

! WARNING: Använd inte automatiskt filbyte på slingrande vägar med skarpa kurvor, på isiga eller hala underlag, eller om väderförhållandena (som kraftigt regnfall, snö, dimma osv.) försvårar sikten från kameran/kamerorna eller sensorerna (i förekommande fall).

! WARNING: Underlåtenhet att följa alla varningar och instruktioner kan leda till egendomsskador, allvarliga kroppsskador eller dödsfall.

Använda automatiskt filbyte

Automatiskt filbyte kan användas när autostyrningen är aktiv.

Byta fil med hjälp av automatiskt filbyte:

1. Utför visuella kontroller för att se till att det är säkert och lämpligt att köra till målfilen.
2. Aktivera lämplig körriktningsvisare medan du håller händerna kvar på ratt.
3. Vid behov avaktiverar du körriktningsvisaren när du är i målfilen.

ANM: Lägsta hastighet för automatiskt filbyte kan variera beroende på region, hastighet i närliggande filer och andra faktorer. Du ska alltid vara redo att styra manuellt och byta fil om så krävs.

Automatiskt filbyte byter Model X till den angränsande filen i körriktningssignalens riktning under förutsättning att följande villkor uppfylls:

- Körriktningssignalen har aktiverats.
- Model X upptäcker inte ett fordon i döda vinkeln, eller ett fordon eller ett hinder upp till målfilens mitt.
- Vägmarkeringar indikerar att det är tillåtet att byta fil.
- Halvvägs genom filbytet måste Model X upptäcka målfilens yttre vägmarkering. Om vägmarkeringen inte upptäcks avbryts filbytet och Model X återgår till den ursprungliga filen.
- Kamerans/kamerornas sikt är inte skymd.

När ett automatiskt filbyte pågår aktiveras omkörningsaccelerationen, vilket möjliggör att Model X accelererar närmare ett fordon framför (se [Omkörningsacceleration på sidan 122](#)).

ANM: Automatiskt filbyte byter en fil åt gången med Model X. Om du vill byta fil en gång till måste du aktivera körriktningssignalen en andra gång efter att det första filbytet har genomförts.

När du använder automatiskt filbyte måste du övervaka funktionen genom att titta på körbanan framför och området runt dig. Var beredd att ta över styrningen när som helst. När du kör till den angränsande filen visar instrumentpanelen den plats i filen som Model X är på väg till.



Instrumentpanelen visar en serie varningar vid vissa situationer då automatiskt filbyte inte fungerar optimalt eller inte fungerar alls, på grund av otillräckliga data. Håll alltid ett öga på instrumentpanelen när automatiskt filbyte används och var beredd på att styra Model X manuellt.

Hastighet i närliggande filer

ANM: Beroende på region, fordonskonfiguration, tillval och programvaruversion har ditt fordon eventuellt inte Hastighet i närliggande filer eller funktionen kanske inte fungerar exakt enligt beskrivningen.

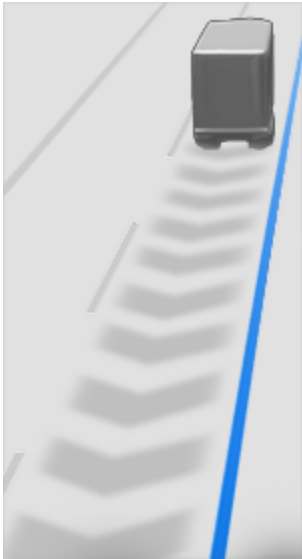

När fordonet rör sig mycket snabbare än fordonen i närliggande filer minskar Model X hastigheten automatiskt. Detta är till stor hjälp i tät trafik eller när fordon hela tiden byter fil. När Model X upptäcker andra fordon som kör betydligt långsammare markerar instrumentpanelen de intilliggande körfälten med pilar och upptäckta fordon i grått, samt Model X sänker körhastigheten vid behov. För att åsidosätta funktionen tillfälligt trycker du på gaspedalen.

! VARNING: Förlita dig aldrig på Autopilot för att avgöra lämpliga körhastigheter. Du är ansvarig för säker körning och för att alla trafiklagar i din region följs.

Stoppskyltsvarning och Trafikljusvarning

ANM: Beroende på region, fordonskonfiguration, tillval och programvaruversion har eventuellt inte ditt fordon trafikljus- och stoppskyltsvarning eller funktionen kanske inte fungerar exakt enligt beskrivningen.

När du använder Autostyrning och du håller på att köra förbi en stoppskylt eller mot rött visar Model X en varning på instrumentpanelen och en ljudsignal hörs. Om detta händer, **VIDTA OMEDELBARA ÅTGÄRDER!**

Den synliga och hörbara varningen stängs av efter några sekunder eller när du trycker ner bromspedalen, beroende på vad som inträffar först.

Stoppskyltsvarning och Trafikljusvarning ger endast varningar. Den saktar inte ner eller stannar Model X vid röda trafikljus, stoppskyltar, vägmarkeringar osv. Om fordonet är utrustat med trafikljus- och stoppskyltsassistans måste du aktivera denna funktion för att Model X ska stanna automatiskt vid trafikljus och stoppskyltar (se [Trafikljus- och stoppskyltsassistans på sidan 132](#)).

! FÖRSIKTIG: För att det ska gå att använda funktionerna Stoppskyltsvarning och Trafikljusvarning måste det finnas information för den inbyggda kartan om var alla stoppskyltar respektive trafikljus finns. I vissa fall är kartinformationen inkorrekt eller gammal och inkluderar inte alla trafikljus och stoppskyltar. Därför identifieras eventuellt inte alla stoppskyltar och trafikljus för funktionen Stoppskyltsvarning respektive Trafikljusvarning.

! VARNING: Det innebär att Model X inte saktas ned och att alla stoppskyltar och trafikljus eventuellt inte identifieras för funktionen Stoppskyltsvarning respektive Trafikljusvarning. Funktionerna Stoppskyltsvarning och Trafikljusvarning är endast avsedda som vägledning och ersätter inte uppmärksamhet vid körning eller sunt förnuft. Håll blicken på vägen när du kör och förlita dig inte på att funktionerna Stoppskyltsvarning och Trafikljusvarning ska varna dig för stoppskyltar respektive trafikljus.

! VARNING: Funktionerna Stoppskyltsvarning och Trafikljusvarning är endast utformade för att varna dig när du närmar dig synliga röda stoppskyltar respektive trafikljus med röd eller gul signal. Varningar visas eventuellt inte i korsningar med blinkande ljus och de visas inte vid lämna företräde-skyltar och tillfälliga stopp- och lämna företräde-skyltar (som de som finns vid vägarbeten). Dessutom visas inga varningar när du närmar dig stoppskyltar respektive trafikljus och trycker på accelerations- eller bromspedalen eftersom det medför att Autostyrning avaktiveras.

Begränsningar

Autostyrning och tillhörande funktioner kommer troligtvis inte fungera korrekt när:

- Autostyrningen inte exakt kan fastställa vägmarkeringar. Det kan till exempel vara vägmarkeringar som är mycket slitna, har tidigare markeringar klart synliga, har justerats till följd av vägarbeten, ändras snabbt (körfält förgrenas, korsas eller sammanstrålar), föremål eller landskap lägger mörka skuggor på vägmarkeringarna eller vägytan har underlagsfogar eller andra linjer med hög kontrast.
- Sikten är dålig (kraftigt regn, snö, dimma osv.) eller väderförhållanden stör sensorfunktionen.
- En kamera eller sensor är blockerad, täckt eller skadad.
- Du kör i backar.
- Du närmar dig en betalstation för vägtull.
- Vägen har skarpa kurvor eller är mycket ojämn.
- Skarpt ljus (t.ex. direkt solljus) påverkar kamerans sikt.



Autostyrning

- Sensorerna (i förekommande fall) är påverkade av annan elektrisk utrustning eller enheter som genererar ultraljudsvågor.
- Ett fordon upptäcks i döda vinkeln när du aktiverar körriktningsvisaren.
- Model X körs mycket nära ett framförvarande fordon som blockerar kamerans/kamerornas sikt.

 **WARNING:** Det finns ett flertal oförutsedda faktorer som kan påverka autostyrningsfunktionen. Glöm aldrig att detta kan leda till att autostyrning inte kan styra Model X korrekt. Var alltid uppmärksam när du kör och var beredd på att vidta omedelbara åtgärder.



ANM: Beroende på region, fordonskonfiguration, tillval och programvaruversion har ditt fordon eventuellt inte Navigering med autopilot, eller funktionen kanske inte fungerar exakt enligt beskrivningen.

ANM: Navigering med Autopilot är en BETA-funktion.

När du använder Autostyrning på en motorväg (en huvudmotorväg som trafikanter kör upp på och kör av från med påfarter och avfarter). Navigering med Autopilot leder Model X till avfarter och korsningar baserat på navigeringsrutten. Längs den del av navigeringsrutten som är motorväg ger Navigering med autopilot även förslag på filbyten som är avsedda att förbereda för avfarter (ruttbaserade filbyten) och som minimerar körtiden till destinationen (hastighetsbaserade filbyten).

⚠ VARNING: Navigering med autopilot gör inte körningen självständig. Du måste hålla ögonen på vägen, alltid hålla händerna på ratt och vara uppmärksam på navigeringsrutten.

⚠ VARNING: I likhet med normal körning ska du vara extra försiktig vid blinda hörn, korsningar och på- och avfarter eftersom hinder när som helst och snabbt kan dyka upp.

⚠ VARNING: Navigeringen med autopilot kan eventuellt inte känna igen eller upptäcka fordon som närmar sig, stillastående föremål eller körfält för särskilda ändamål som cyklar, samåkning, utryckningsfordon osv. Du måste hela tiden vara uppmärksam och beredd att omedelbart ingripa. I annat fall finns det risk för skador, personskador eller dödsfall.

Aktivera och anpassa Navigering med autopilot

Aktivera Navigering med autopilot genom att trycka på **Reglage > Autopilot > Autopilotfunktioner > Autostyrning > Navigering med autopilot (beta)**. Om du vill anpassa hur Navigering med autopilot ska fungera trycker du därefter på **Anpassa navigering med autopilot**:

- **Aktivera i början av varje resa:** Du kan välja om du vill aktivera Navigering med autopilot automatiskt för varje navigeringsrutt. När Navigering med autopilot är aktiverat kommer knappen i köransvingslistan redan vara aktiverad i början av varje resa.
- **Hastighetsbaserade filbyten:** Navigering med autopilot har utformats för att utföra både ruttbaserade och hastighetsbaserade filbyten. Ruttbaserade filbyten är avsedda att hålla dig kvar på navigeringsrutten (till exempel byta till ett angränsande körfält som förberedelse för en kommande avfart), medan hastighetsbaserade filbyten är avsedda att bibehålla en körhastighet (utan att överskrida din inställda hastighet). Det ger möjlighet att minimera tiden till destinationen (till exempel byta till ett angränsande körfält i syfte att passera ett fordon framför dig). Hastighetsbaserade filbyten är en tillvalsfunktion. Du kan använda den här inställningen för att avaktivera hastighetsbaserade filbyten eller för att ange hur aggressivt du vill att navigeringen med Autopilot ska göra filbyten för att uppnå den inställda hastigheten.

Inställningen **Mild** är mer restriktiv när det gäller filbyten och kan resultera i en något längre körtid, medan **Mad Max** är avsedd att låta dig nå destinationen på kortast möjliga körtid. Filbyten utförs dock endast om de kan göras på ett säkert sätt.

- **Lämna omkörningsfil:** Du kan välja om du vill aktivera Navigera med Autopilot när du vill köra ut ur en omkörningsfil, under navigering till en destination.

ANM: Utöver ruttbaserade och hastighetsbaserade filbyten begär Navigera med Autopilot även filbyte ut ur en omkörningsfil som en påminnelse om att du ska hålla dig ifrån det vänstra körfältet när du inte kör om andra fordon. Välj **NEJ** för att avaktivera funktionen och hålla kvar Model X i en omkörningsfil förutom när det krävs för att hålla dig kvar på navigeringsrutten.

- **Bekräftelse av begäran om filbyte** (i förekommande fall): Navigera med Autopilot begär som standard din bekräftelse innan ett filbyte genomförs genom att du drar Autopilotspaken mot dig eller aktivera rätt körriktningsvisare. Men om du vill att Navigera med Autopilot ska byta fil utan att du bekräftar ska denna inställning stängas av. När du stänger av inställningen kan du ange om du vill få meddelande om körfältsbyten (**AvLjudsignal, Vibrera** eller **Båda**).

⚠ VARNING: Om du stänger av **Kräv att filbyten bekräftas** kommer Navigera med Autopilot att meddela dig om förestående filbyten och avfarter, men du har fortfarande ansvar för att övervaka omgivningen och att konstant behålla kontrollen över Model X. Filbyten kan ske snabbt och plötsligt. Håll alltid händerna på ratten och ögonen på körvägen framför dig.

ANM: På pekskärmen visas ruttbaserade filbyten längst upp på kartans detaljerade köransvingslista för att meddela dig om att ett kommande filbyte krävs för att hålla dig kvar på navigeringsrutten.

Använda Navigering med autopilot

När Navigering med autopilot har aktiverats visas dess knapp på kartans detaljerade köransvingslista när en navigeringsrutt är aktiv och rutten omfattar minst en motorväg. När Navigering med autopilot är aktiverat är knappen blå och Autostyrningsikonen visas i köransvingslistan bredvid manövrerna (t.ex. avfarter) som Navigering med autopilot kommer hantera.



Ikonen Navigera med Autopilot visas i den detaljerade köransvingslistan när du navigerar till en destination och Navigera med Autopilot är tillgängligt men inte aktiverat.



Om Navigera med Autopilot är aktiverat, är ikonen blå. Om **Aktivera i början av varje resa** är aktiverad väljs ikonen Navigera med Autopilot närhelst du börjar navigera. Tryck på ikonen för att avaktivera Navigera med Autopilot och återgå till Autostyrning. Om **Aktivera i början**



Navigering med autopilot

av varje resa är avaktiverat måste du trycka på knappen **Navigering med autopilot** för att aktivera den för varje resa.

Navigering med autopilot aktiveras och avaktiveras enligt vad som är lämpligt baserat på vilken typ av väg du kör på. Om till exempel autostyrning är aktiverat och Navigering med Autopilot är på, kommer Navigering med Autopilot automatiskt att aktiveras när du når en påfart till en motorväg på navigeringsrutten.

När Navigering med autopilot är aktiv visas filen på instrumentpanelen som en enda blå linje framför Model X:

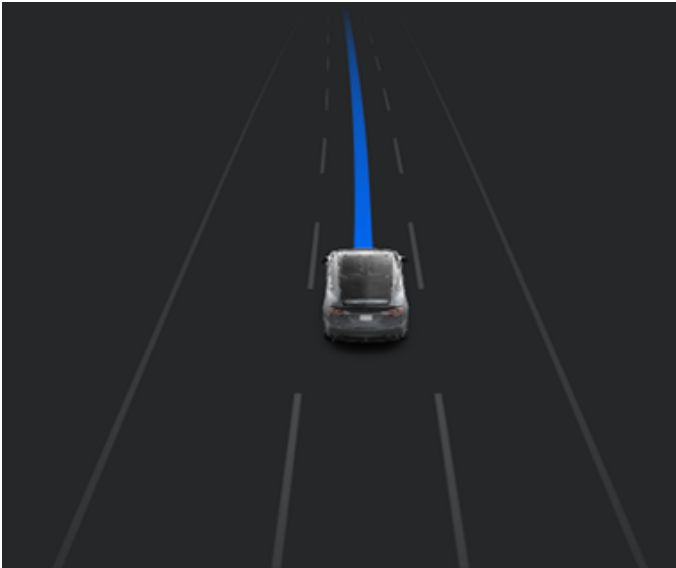

När Navigering med autopilot är aktiv och du närmar dig en avfart eller korsning längs navigeringsrutten aktiveras tillämplig körriktningsvisare och autostyrningen manövrerar Model X till avfarten eller korsningen.

! VARNING: Förlita dig aldrig på att navigeringen med Autopilot fastställer en lämplig fil vid en avfart. Var uppmärksam och utför visuella kontroller för att säkerställa att vägbanan är säker och lämplig.

När du lämnar en motorväg (om du till exempel kör av från motorvägen eller kör in på en sektion av en navigeringsrutten som inte längre stöds) återgår Navigera med autopilot till Autostyrning – en signal hörs och på instrumentpanelen visas körbanans linjer i blått (istället för den enda blå linjen framför Model X).

ANM: När navigeringsrutter och manövrar i korsningar fastställs överväger Navigering med autopilot om du vill använda körfält avsedda för fordon med fler än en passagerare (HOV) eller inte. Därför ska du se till att inställningen **Använd samåkningsfiler** är lämplig för dina förhållanden (se **Kartor och navigering på sidan 181**). Om inställningen är av använder navigeringen med autopilot aldrig ett HOV-körfält, oavsett tid på dagen. Om inställningen är på använder navigeringen med autopilot endast HOV-körfält, när alternativet finns.

! VARNING: När navigeringen med Autopilot avaktiveras är autostyrningen fortfarande aktiv. Var alltid beredd på att vidta lämpliga åtgärder.

! VARNING: Navigeringen med Autopilot kanske inte alltid försöker köra av på en avfart eller byta fil, även om avfarten eller filbytet har fastställts av navigeringsrutten. Var alltid uppmärksam och var beredd att styra manuellt till en avfart eller göra ett filbyte i syfte att förbereda för eller köra av på en avfart eller korsning.

Du kan avbryta navigeringen med autopilot när som helst genom att trycka på knappen **Navigera med autopilot** på kartans detaljerade köransvisningslista (Model X återgår till autostyrning) eller genom att avbryta autostyrningen helt och hållet (se **Avbryta autostyrning på sidan 125**).

Filbyten

Navigering med autopilot gör filbyten för att antingen förbereda Model X för en kommande avfart eller för att öka hastigheten (utan att överskrida din inställda hastighet) eller för att flytta Model X från en omkörningsfil när du inte kör om andra trafikanter. Ett meddelande visas längst upp på kartans detaljerade köransvisningslista i syfte att meddela dig om när ett kommande filbyte krävs för att hålla dig kvar på navigeringsrutten. På instrumentpanelen visas den kommande körbanan:



Om **Kräv att filbyten bekräftas** är av aktiverar Navigering med autopilot rätt körriktningsvisare, söker efter fordon och objekt och när så är möjligt, manövrerar Model X till den angränsande filen.

Om **Bekräftelse av begäran om filbyte** är på, måste du aktivera lämplig körriktningsvisare eller dra Autopilotspaken mot dig för att bekräfta att du vill att Navigering med autopilot ska genomföra filbytet. Om du inte bekräftar filbytet inom tre sekunder hörs en signal som påminner dig om att navigeringen med Autopilot kräver din bekräftelse för att göra filbyten.

ANM: Om du ignorerar ett ruttbaserat filbytesförslag (till exempel om du kör i vänster fil och närmar dig en avfart som ligger på höger sida av motorvägen) kan Navigering med autopilot inte manövrera in på avfarten och du dirigeras då om till destinationen.



⚠️ WARNING: Navigeringen med Autopilot kanske inte alltid försöker köra av på en avfart eller byta fil, även om avfarten eller filbytet har fastställts av navigeringsrutten. Var alltid uppmärksam och var beredd att styra manuellt till en avfart eller göra ett filbyte i syfte att förbereda för eller köra av på en avfart eller korsning.

Var beredd att hjälpa till

Vid försök att göra filbyten eller manövrera Model X eller om du närmar dig vägarbetsplatser kan Navigering med autopilot kanske inte fastställa lämplig körbana (till exempel vid komplexa klöverbladskorsningar och avfarter med flera vägbanor) och på instrumentpanelen visas en varning om att Navigering med autopilot försöker manövrera och kan kräva hjälp. Var beredd att omedelbart ingripa när du ser detta meddelande för att se till att det är säkert och lämpligt att genomföra filbytet eller manövern.



Trafikljus- och stoppskyltsassistans

ANM: Beroende på region, fordonskonfiguration, tillval och programvaruversion har eventuellt inte ditt fordon trafikljus- och stoppskyltsassistans eller funktionen kanske inte fungerar exakt enligt beskrivningen.

ANM: Trafikljus- och stoppskyltsassistans är en BETA-funktion och den fungerar bäst på vägar som ofta trafikeras av Tesla-fordon. Trafikljus- och stoppskyltsassistans försöker stanna vid alla trafikljus och kan även stanna när de lyser grönt.

Trafikljus- och stoppskyltsstyrning är utformad för att identifiera trafikljus och stoppskyltar samt att reagera på dem genom att sakta ned Model X och stanna när trafikmedveten farthållare eller autostyrning används. Denna funktion använder fordonets framåtriktade kameror tillsammans med GPS-data och saktar ner bilen vid alla upptäckta trafikljus, inklusive då detta är grönt, blinkar gult eller är avstängt samt vid stoppskyltar och vissa vägmarkeringar. När Model X närmar sig en korsning, visar instrumentpanel ett meddelande om att fordonet avser att sakta ned. Du måste bekräfta att du vill fortsätta. Annars stannar Model X vid den röda linjen som visas i körningsvisualiseringen på instrumentpanel.

⚠ VARNING: Du får **ALDRIG** förutsätta eller ta för givet när eller var Trafikljus- och stoppskyltsassistans kommer att stanna eller fortsätta vid en korsning eller vägmarkering. Ur förarperspektiv kan funktionen för Trafikljus- och stoppskyltsassistans verka inkonsekvent. Var alltid uppmärksam på vägen framför dig och var beredd på att reagera omedelbart. Det är förarens ansvar att avgöra om fordonet ska stanna eller fortsätta genom en korsning. Förlita dig aldrig på att trafikljus- och stoppskyltsassistansen kan avgöra när det är säkert och/eller lämpligt att stanna eller fortsätta genom en korsning.

Innan användning

innan du använder trafikljus- och stoppskyltsassistans måste du:

- Se till att framåtriktade kameror är utan hinder (se [Rengöra en kamera på sidan 216](#)) och kalibrerade (se [Kör för att kalibrera kamerorna på sidan 19](#)). Trafikljus- och stoppskyltsassistans är helt beroende av kamerornas förmåga att upptäcka trafikljus, stoppskyltar och vägmarkeringar.
- Säkerställ att den senaste versionen av kartor har laddats ner till Model X. Även om trafikljus- och stoppskyltsassistansen framför allt använder visuell data från fordonets kameror, nås större noggrannhet när den senaste kartinformationen används. Kontrollera vilken kartversion som är hämtad genom att trycka på **Reglage > Programvara**. Du måste ansluta till ett Wifi-nätverk för att ta emot uppdaterade kartor (se [Kartuppdateringar på sidan 186](#)).

- Aktivera funktionen. Med fordonet i Park trycker du på **Reglage > Autopilot > Trafikljus- och stoppskyltsassistans**. I aktiverat läge arbetar Trafikljus- och stoppskyltsassistans närhelst Trafikmedveten farthållare eller Autostyrning är aktiverat.

Så fungerar det

När trafikljus- och stoppskyltsassistans är aktiverat och du använder Autostyrning, Trafikmedveten farthållare eller Total självkörningsförmåga (övervakad), visar instrumentpanel ett popup-meddelande som informerar om att ett kommande trafikljus, en stoppskylt eller vägmarkering har upptäckts. När stoppskylten kommer närmare, **även vid en korsning i vilken trafikljuset är grönt**, saktar Model X ner och visar en röd linje som indikerar var Model X stannar. För att fortsätta genom korsningen – även om trafikljuset är grönt – måste du Dra Autopilot-spaken mot dig eller kort trycka på gaspedalen för att låta fordonet fortsätta. När du bekräftat att du vill fortsätta blir den röda stopplinjen grå och Model X fortsätter genom korsningen och återtar inställd hastighet.

ANM: Om Model X närmar sig ett grönt ljus och känner av att ett fordon framför dig fortsätter genom korsningen fortsätter Model X genom korsningen utan din bekräftelse, förutsatt att du inte befinner dig i en svängfil och att fordonet kan känna av dina händer på ratt.

ANM: Om, efter att du Dra Autopilot-spaken mot dig eller kort tryckt på gaspedalen för att bekräfta att du vill låta fordonet fortsätta genom korsningen, trafikljuset slår om innan du kört in i korsningen (t.ex. om ljuset slår om från grönt till gult eller från gult till rött), kan det hända att Model X avgör att det inte är lämpligt att fortsätta. Därför stannar Model X och du måste trycka på accelerationspedalen för att köra vidare. Det är alltid ditt ansvar att se till att fordonet stannar eller accelererar på lämpligt och säkert sätt.

⚠ VARNING: Trafikljus- och stoppskyltsassistans är INTE konstruerat för att svänga Model X genom en korsning såvida inte Total självkörningsförmåga (övervakad) är aktiverat. Model X stannar vid den röda stopplinjen i en svängfil. Fortsätt genom ett Dra Autopilot-spaken mot dig eller kort tryck på gaspedalen – Model X fortsätter rakt genom korsningen (även i en svängfil), varför du manuellt MÅSTE styra Model X genom korsningen (vilket avbryter autostyrning).

Trafikljus- och stoppskyltsassistans är avsedd att fungera som beskrivs endast när följande förutsättningar är uppfyllda:

- Autostyrning, Total självkörningsförmåga (övervakad) eller trafikmedvetna farthållare är aktiverat.
- Kamerorna kan upptäcka ett kommande trafikljus, en stoppskylt eller vägmarkering (t.ex. att kamerorna är utan hinder och siktlinjen till trafikljus, stoppskyltar eller vägmarkeringar inte är skymd).





- instrumentpanel på Model X visar ett kommande trafikljus i "förstärkt" format. Model X tar inte hänsyn till trafikljus som instrumentpanel visar som nedtonade. Om ett trafikljus inte är direkt framför kameran (t.ex. är placerat i en vinkel relativt kamerans vy eller placerat i en angränsade fil) visar instrumentpanel det nedtonat och Model X saktar inte ned och stannar inför det.

 **WARNING:** Om instrumentpanel inte visar en röd stopplinje vid en kommande korsning kommer Model X inte att sakta ned eller stanna. Det är förarens ansvar att hålla sig uppmärksam på kommande korsningar och övervaka trafiksituationer för att avgöra när och om fordonet bör stanna och sedan vidta lämplig åtgärd.

 **WARNING:** Förlita dig aldrig på att trafikljus- och stoppskyltsassistans kan avgöra om det är lämpligt att stanna eller köra vidare genom en korsning. Var uppmärksam och håll alltid ögonen på vägen, kommande korsningar, trafiksituationen, övergångsställen och andra trafikanter. Det är alltid förarens ansvar att avgöra om fordonet ska stannas eller köras vidare. Var beredd på att vidta omedelbara åtgärder. Oaktsamhet kan leda till kroppsskada eller dödsfall.

 **WARNING:** I vissa situationer kan Trafikljus- och stoppskyltsassistans oavsiktligt upptäcka ett trafikljus eller en stoppskylt och orsaka att Model X oväntat saktar ned. Var alltid förberedd på att vidta omedelbara åtgärder.

 **WARNING:** Du måste Dra Autopilot-spaken mot dig eller kort trycka ned gaspedalen för att bekräfta att du vill låta fordonet fortsätta genom korsningen, oavsett trafikljusets status. Om du inte bekräftar stannar Model X vid den röda stopplinjen som visas på instrumentpanel, även om ett stopp kanske inte är lämpligt. Att stanna vid grönt kan förbrylla andra förare och resultera i en kollision, skada eller dödsfall. Därför ska du alltid vara uppmärksam på kommande korsningar och ständigt vara beredd att ta över bromsning och acceleration utifrån situationen.

 **WARNING:** Förutsätt aldrig att din förmåga att upptäcka trafikljus, stoppskyltar eller vägmarkeringar (särskilt i komplicerade korsningar eller i en korsning där trafikljus eller skyltar är delvis blockerade osv.) betyder att även Model X kan upptäcka dem och vidta korrekta åtgärder.

 **WARNING:** Inte ens de allra senaste kartdata innehåller alla trafikljus och stoppskyltar. Därför är Trafikljus- och stoppskyltsassistans högst beroende av att kamerorna upptäcker trafikljus, stoppskyltar, vägmarkeringar, etc. På grund av detta kan Model X ignorera en korsning som kamerorna inte upptäcker (om den till exempel är skyddad av ett träd, stort fordon eller föremål, eller är placerad nära en brant backe eller skarp kurva).

st





 **WARNING:** Trafikljus- och stoppskyltsassistans är inte en ersättning för en uppmärksam förare eller sunt förnuft.





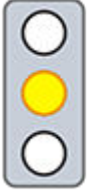
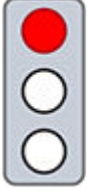

Trafikljus- och stoppskylltsassistans

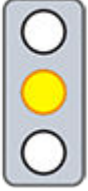
Trafikljus

Vid körning med Autostyrning eller Trafikmedveten farthållare aktiverat samt Trafikljus- och stoppskylltsassistans aktiverat, är Model X konstruerad för att reagera enligt följande, när fordonet närmar sig en korsning som kontrolleras av ett trafikljus:

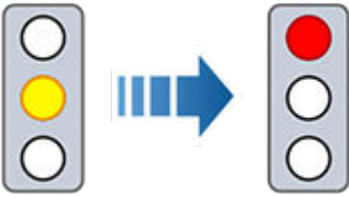
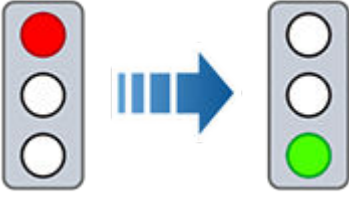
Typ av trafikljus	Fordonsstyrning
 	<p>Vid fast grönt lysande trafikljus, eller vid ett trafikljus som vid tillfället är avstängt (lyser inte alls), saktar Model X ned.</p> <p>Om du följer en bil framför dig som fortsätter genom korsningen visas en grön stopplinje på instrumentpanel. Om dina händer också känns av på ratt fortsätter Model X.</p> <p>Om ingen bil finns framför dig visar instrumentpanel en röd stopplinje. Du måste bekräfta att du vill fortsätta genom korsningen genom ett Dra Autopilot-spaken mot dig eller kort tryck på gaspedalen. Om du inte bekräftar stannar Model X vid den röda stopplinjen som visas på instrumentpanel.</p> <p>ANM: Model X återtar den inställda hastigheten när den fortsätter genom korsningen med hänsyn till hastigheten hos ett fordon framför dig.</p>
 	<p>Model X saktar ned och stannar helt vid den röda stopplinje som visas på instrumentpanel. När du vill fortsätta genom korsningen (t.ex. om ljuset slår om till grönt igen, eller då Model X har stannat helt), måste du Dra Autopilot-spaken mot dig eller kort trycka ned gaspedalen.</p>
 → 	<p>Model X saktar ned och stannar helt vid den röda stopplinje som visas på instrumentpanel. När du vill fortsätta genom korsningen (t.ex. om ljuset slår om till grönt igen, måste du Dra Autopilot-spaken mot dig eller kort trycka ned gaspedalen.</p> <p>ANM: Om trafikljuset slår om <i>efter</i> att du bekräftat att du vill köra vidare (t.ex. ett grönt trafikljus slår om till gult), kan Model X stanna istället för att fortsätta, särskilt om Model X avgör att den kan stanna säkert innan korsningen.</p> <p>ANM: Model X är inte konstruerad för att köra vidare genom en korsning när trafikljuset är rött eller om ljuset slår om till gult i situationer när det finns tillräcklig sträcka att stanna säkert före korsningen.</p> <p>ANM: Du kan när som helst ta över körningen genom att bromsa manuellt för att avbryta autostyrning och trafikmedveten farthållare.</p>

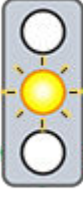



Typ av trafikljus	Fordonsstyrning
 	
 	<p>Model X saktar ner. För att fortsätta måste du Dra Autopilot-spaken mot dig eller kort trycka ned gaspedalen. Om du inte gör så, stannar Model X vid den röda stopplinje som visas på instrumentpanel.</p> <p>ANM: För att förhindra att Model X stannar och minimera hur mycket den saktar ned när den närmar sig, kan du bekräfta att du vill köra vidare genom att Dra Autopilot-spaken mot dig eller kort trycka ned gaspedalen när som helst efter att instrumentpanel visar den röda stopplinjen. Model X återtar din inställda hastighet omedelbart efter att du bekräftar (med hänsyn till hastigheten hos ett fordon framför dig).</p> <p>⚠ WARNING: Närma dig med uppmärksamhet och var beredd på att bromsa för att sakta ned eller stanna.</p>
	<p>Model X saktar ned och stannar helt vid den röda stopplinje som visas på instrumentpanel. När du vill fortsätta genom korsningen (t.ex. då trafiklagar och omständigheter indikerar att det är säkert och lagligt att fortsätta), måste du Dra Autopilot-spaken mot dig eller kort trycka ned gaspedalen.</p>

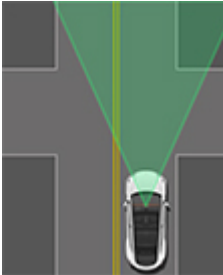
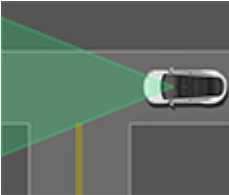
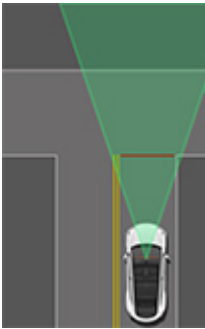

Stoppskyltar och vägmarkeringar

Vid körning med Autostyrning eller Trafikmedveten farthållare aktiverat samt Trafikljus- och stoppskyltsstyrning aktiverat, är Model X konstruerad för att reagera enligt följande, när fordonet närmar sig en korsning som har stoppskyltar, stopplinjer eller vägmarkeringar:

Typ av korsning	Fordonsstyrning
 <p>Ingen trafikreglering</p>  <p>Del av T-korsning</p>	Model X Förutsätter förkörsrätt och fortsätter rakt fram utan att sakta ned eller stanna.
 <p>Slutet av T-korsning</p>	Om Model X upptäcker en T-korsning baserat på kartdata, saktar Model X ned och stannar helt vid den röda stopplinje som visas på instrumentpanel. När du vill fortsätta måste du ta över styrningen och accelerationen. ⚠ VARNING: Model X kanske inte stannar vid T-korsning som inte har en stoppskylt eller stopplinje, eller om T-korsningen inte finns med i kartinformationen. Var uppmärksam när du kör och var beredd att stanna (när så krävs och/eller är lämpligt).
 <p>Stoppskylt</p>	Model X saktar ned och stannar helt vid den röda stopplinje som visas på instrumentpanel. När du vill fortsätta genom korsningen måste du Dra Autopilot-spaken mot dig eller kort trycka ned gaspedalen. ANM: Om du bekräftar att du vill köra vidare genom en korsning som har en stoppskylt genom att Dra Autopilot-spaken mot dig eller kort trycka ned gaspedalen innan Model X har stannat, ignoreras din bekräftelse. Model X är inte konstruerad för att köra förbi en stoppskylt utan att stanna. ANM: Även när du använder autostyrning och även om du har aktiverat en körriktningsvisare måste du vrida på ratt själv (vilket avbryter autostyrning) för att fullfölja en sväng i en korsning.



Typ av korsning	Fordonstyrning
 <p data-bbox="152 569 474 596">Stoppskylt och vägmarkering</p>	
 <p data-bbox="237 978 389 1005">Vägmarkering</p>	

- ⚠ WARNING:** Model X saktar också ned och stannar vid en rondell. Du måste ta över styrningen (vilket avbryter autostyrning) och Dra Autopilot-spaken mot dig eller kort trycka ned gaspedalen för att bekräfta att du vill fortsätta genom rondellen.
- ⚠ WARNING:** Vid övergångsställen kan Model X sakta ned och kan stanna, beroende på om övergångsstället kontrolleras av ett trafikljus och om kamerorna upptäcker fotgängare, cyklister etc. på övergångsstället. Var särskilt uppmärksam vid övergångsställen och var hela tiden beredd på att ta över. Oaktamhet kan leda till kroppsskada eller dödsfall.

Begränsningar

Beroende på olika omständigheter och omgivningsförhållanden kan det hända att Trafikljus- och stoppskyltsassistans *stannar eller inte stannar* vid:

- Järnvägsövergångar.
- Förbjudna zoner.
- Vägtullstationer.
- Övergångsställen.
- Skyltar för lämna företräde eller tillfälliga trafikljus och stoppskyltar (såsom vid vägarbeten).
- Diverse ljus för U-svängar, ljus för korsande cyklister eller fotgängare, ljus för filtillgänglighet, etc.

Dessutom kommer trafikljus- och stoppskyltsassistans högst troligt inte att fungera som avsett, kan avaktiveras eller sluta fungera när en eller flera av följande förutsättningar föreligger:

- Körning genom flera trafikljuskontrollerade korsningar i tät följd.
- Sikten är dålig (kraftigt regn, snö, dimma osv.) eller när väderförhållanden stör kamera- eller sensorfunktionen.
- Skarpt ljus (t.ex. direkt solljus) påverkar kamerans sikt.
- En kamera är blockerad, övertäckt, skadad eller inte korrekt kalibrerad.



Trafikljus- och stoppskyltsassistans

- Vid körning i backe eller på en väg som har skarpa kurvor på vilken kamerorna inte kan se kommande trafikljus eller stoppskyltar.
- Ett trafikljus, en stoppskylt eller vägmarkering som är blockerad (t.ex. av ett träd, ett stort fordon, etc.).
- Model X vid körning mycket nära ett framförvarande fordon vilket blockerar kamerans/kamerornas sikt.

 **WARNING:** De begränsningar som nämnts ovan är inte en komplett förteckning av orsaker till varför Model X eventuellt inte fungerar som förväntat. Många oförutsedda omständigheter kan allvarligt påverka funktionen hos trafikljus- och stoppskyltsassistansen till det sämre. Användningen av denna funktion minskar inte behovet av att köra uppmärksam och ansvarsfullt. Du måste ständigt vara beredd att vidta lämpliga och omedelbara åtgärder.



NOTE: Depending on market region, vehicle configuration, options purchased, and software version, your vehicle may not be equipped with Total självkörningsförmåga (övervakad) (also referred to as Autosteer on City Streets), or the feature may not operate exactly as described.

When Total självkörningsförmåga (övervakad) (also referred to as Autosteer on City Streets) is engaged, Model X attempts to drive to your destination by following curves in the road, stopping at and negotiating intersections, making left and right turns, navigating roundabouts, and entering/exiting highways.

Unlike Traffic-Aware Cruise Control, Autosteer, and Navigate on Autopilot, which are intended for use on multi-lane roadways with clear lane markings, Total självkörningsförmåga (övervakad) is meant to work in a variety of driving scenarios. You can use Total självkörningsförmåga (övervakad) on any type of roadway, including residential and city streets.

WARNING: Driver intervention may be required in certain situations, such as on narrow roads with oncoming cars, in construction zones, or while going through complex intersections. For more examples of scenarios in which driver intervention might be required, see [Limitations and Warnings på sidan 151](#).

Total självkörningsförmåga (övervakad) uses inputs from cameras mounted at the front, rear, left, and right of Model X to build a model of the area surrounding Model X (see [Kameror på sidan 19](#)). The Full Self-Driving computer installed in Model X is designed to use this input, rapidly process neural networks, and make decisions to safely guide you to your destination.

NOTE: As Tesla's Total självkörningsförmåga (övervakad) capabilities evolve, Model X is upgraded through over-the-air software updates. Download updates as soon as they become available.

NOTE: Total självkörningsförmåga (övervakad) uses Tesla's vision-based system and therefore radar (if equipped) is disabled.

Like other Autopilot features, Total självkörningsförmåga (övervakad) requires a fully attentive driver and will display a series of escalating warnings requiring driver response. **You must keep your hands on the ratt while Total självkörningsförmåga (övervakad) is engaged.**

WARNING: Total självkörningsförmåga (övervakad) is a hands-on feature that requires you to pay attention to the road at all times. Keep your hands on the ratt at all times, be mindful of road conditions and surrounding traffic, pay attention to pedestrians and cyclists, and always be prepared to take immediate action (especially around blind corners, crossing intersections, and in narrow driving situations). Failure to follow these instructions could cause damage, serious injury or death. It is your responsibility to familiarize yourself with the limitations of Total självkörningsförmåga (övervakad) and the situations in which it may not work as expected. For more information, see [Begränsningar och varningar på sidan 151](#).

CAUTION: Use of Total självkörningsförmåga (övervakad) will be suspended if improper usage is detected. For more information, see [Autopilot Suspension på sidan 142](#).

CAUTION: As Total självkörningsförmåga (övervakad) deployment expands, Tesla will gradually make it available to eligible customers in select countries outside of the United States and Canada. Because every country contains unique infrastructure, driving behaviors, and traffic patterns that Total självkörningsförmåga (övervakad) must adapt to over time, it is essential for drivers using Total självkörningsförmåga (övervakad) in newly eligible countries to be extra attentive and overly cautious. You must be ready to take over safely at any time.

Before Using Total självkörningsförmåga (övervakad)

1. Enable Total självkörningsförmåga (övervakad). Touch **Reglage > Autopilot > Total självkörningsförmåga (övervakad)** and then, after carefully reading and understanding the popup window, touch **Yes**.
2. Customize Total självkörningsförmåga (övervakad) settings by touching **Controls > Autopilot**.
 - o **Total självkörningsförmåga (övervakad) Profile:** If desired, change the default setting of **Standard** to **Chill** or **Assertive**. **Chill** provides a more relaxed driving style and **Assertive** drives with more urgency.
 - o **Minimal Lane Changes for the Current Drive:** When selected, Total självkörningsförmåga (övervakad) makes fewer lane changes on the current drive. Model X will still make lane changes as necessary to follow the navigation route.
 - o **Lane Change Notification:** Choose **Chime**, **Vibration**, or **Both** to be notified of an upcoming lane changes (in addition to the notification on the instrumentpanel).
 - o **Automatic Set Speed Offset:** When enabled, Model X drives at the speed that Autopilot determines to be the most natural. This considers factors like road type, traffic flow, environmental conditions, the selected Total självkörningsförmåga (övervakad) profile setting, and the detected speed limit.
3. Ensure that the cameras on Model X are unobstructed and calibrated (see [Kameror på sidan 19](#)). Total självkörningsförmåga (övervakad) depends on the ability of the cameras to detect traffic lights, stop signs, and road markings.
4. Ensure that the latest version of maps has been downloaded to Model X (see [Kartuppdateringar på sidan 186](#)). Although Total självkörningsförmåga (övervakad) primarily uses visual data received from the vehicle's cameras, greater accuracy is achieved when using the most recent map data.

WARNING: You are responsible for the speed of the vehicle at all times, whether Autopilot is engaged or not.



Total självkörningsförmåga (övervakad)

To Use Total självkörningsförmåga (övervakad)

As long as Total självkörningsförmåga (övervakad) is enabled and available, you can activate it at any speed less than 85 mph (150 km/h) (including when Model X is at a standstill) by pulling the Autopilot stalk toward you.

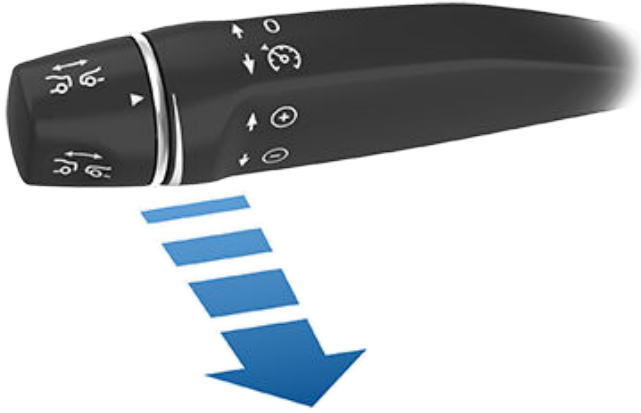

If you do not choose a destination, Model X chooses the most probable driving path or suggests a destination based on your driving.



To indicate that Total självkörningsförmåga (övervakad) is available but not engaged, the top corner of the touchscreen displays a gray ratt icon next to the driving gear.



When Total självkörningsförmåga (övervakad) is engaged, the ratt icon is blue and a blue line represents your driving path.

The instrumentpanel displays the maximum speed in blue. When you engage Total självkörningsförmåga (övervakad), the set cruising speed defaults to the speed limit, plus any offset you've specified. If Autopilot is unable to determine the speed limit, the cruising speed is your current speed, in addition to any specified offset.

When Total självkörningsförmåga (övervakad) is engaged, the instrumentpanel displays a visualization of the environment surrounding Model X, including the roadway and detected objects such as vehicles, pedestrians, curbs, bicyclists, and more. Objects that are highlighted on the visualization represent priorities that Total självkörningsförmåga (övervakad) is actively controlling for at a given time.

NOTE: The Total självkörningsförmåga (övervakad) visualization may not be a holistic representation of the objects, road markings, road signals, and other variables that Total självkörningsförmåga (övervakad) takes into account as it attempts to drive to your destination. While Total självkörningsförmåga (övervakad) is engaged, it uses data from the cameras on Model X that may not be represented in the visualization (see [Kameror på sidan 19](#)).



The visualization will also inform you of the system's intended action by displaying a message on the instrumentpanel, such as when the vehicle is slowly creeping for visibility to take a turn at an intersection.

NOTE: You can override Total självkörningsförmåga (övervakad) at any time if you are uncomfortable or uncertain about the system's intended course of action. You are driving Model X at all times.

Canceling Total självkörningsförmåga (övervakad)

To disengage Total självkörningsförmåga (övervakad), do any of the following:

- Press the brake pedal.
- Push the Autopilot stalk away from you once.
- Take over and steer manually.

When you disengage Total självkörningsförmåga (övervakad) by steering manually, Traffic-Aware Cruise Control remains active.

In addition, Total självkörningsförmåga (övervakad) will disengage if any of the following occurs:

- You shift out of Drive.
- A door or trunk is opened.
- There is an Automatic Emergency Braking event (see [Kollisionsavvärjning på sidan 160](#)).
- The driver's seatbelt is released, and/or the driver gets out of their seat.
- You do not respond to repeated reminders to keep your hands on the wheel and subsequent messages on the instrumentpanel.
- Total självkörningsförmåga (övervakad) becomes unavailable. This can happen for a number of reasons (for example, if a camera becomes obscured). If Total självkörningsförmåga (övervakad) disengages, an alert will appear on the instrumentpanel to notify you and a chime will sound. If this happens, **take control of steering immediately**.



When driver intervention is required, it is best to safely disengage as soon as possible. It is recommended to practice disengaging from Total självkörningsförmåga (övervakad) in safe environment without other road users so you may become familiar with the process.

While Using Total självkörningsförmåga (övervakad)

Total självkörningsförmåga (övervakad) changes lanes, makes left and right turns, follows on- and off-ramps, and takes forks in the road as necessary to reach the destination.

⚠ WARNING: NEVER make assumptions and predict when and where Total självkörningsförmåga (övervakad) will stop or continue through an intersection or road marking. From a driver's perspective, the behavior of Total självkörningsförmåga (övervakad) may appear inconsistent. Always pay attention to the roadway and be prepared to take immediate action. It is the driver's responsibility to determine whether to stop or continue through an intersection. Never depend on Total självkörningsförmåga (övervakad) to determine when it is safe and/or appropriate to stop or continue through an intersection.

Like Autosteer and Traffic-Aware Cruise Control, Total självkörningsförmåga (övervakad) maintains your speed and following distance from the vehicle ahead of Model X, if there is one. Total självkörningsförmåga (övervakad) also slows down and stops at traffic lights and stop signs as necessary, and reacts to pedestrians, cyclists, and other vehicles on the road.

For example, if you are driving on a residential street and another vehicle backs out of a driveway ahead of Model X, Total självkörningsförmåga (övervakad) slows down or stops as appropriate. If the other vehicle stops backing out while partially blocking the driving lane, Total självkörningsförmåga (övervakad) slows down and maneuvers around the other vehicle if the width of the lane allows it.

When the traffic in front of you is slowing down, Total självkörningsförmåga (övervakad) shows blue arrows in the driving lane and slows down to maintain an appropriate following distance from the vehicle ahead of you. When you are driving on the highway, Total självkörningsförmåga (övervakad) displays a message on the instrument panel to inform you when an action (such as a lane change) is being taken.

⚠ WARNING: In rare cases, Total självkörningsförmåga (övervakad) may not appropriately slow down, come to a stop, or resume control for a stop sign or traffic light. You may assist the system by lightly applying the accelerator, or can override Total självkörningsförmåga (övervakad) at any time.

Changing Lanes

To tell Total självkörningsförmåga (övervakad) to change lanes while on a multi-lane roadway, engage the right or left turn signal. On city or residential streets, engaging the right or left turn signal tells Total självkörningsförmåga (övervakad) to make a right or left turn, respectively.

Unlike Navigate on Autopilot, Total självkörningsförmåga (övervakad) does not require confirmation before a lane change. To cancel a lane change or turn, cancel the turn signal or intervene with the ratt or other vehicle controls.

Changing the Set Speed

While Total självkörningsförmåga (övervakad) is active, move the Autopilot stalk up to increase, or down to decrease, the set speed until the instrument panel displays your desired cruising speed.

NOTE: In some cases, your speed is limited by the speed limit, the type of roadway, or the flow of traffic. If this is the case, Total självkörningsförmåga (övervakad) displays a message at the top of the visualization.

Arriving at Your Destination

Once you reach your destination, Total självkörningsförmåga (övervakad) stops Model X and displays a message indicating that navigation is complete.

Driver Attentiveness

Like other Autopilot features, Total självkörningsförmåga (övervakad) requires driver attentiveness. **Your hands must be on the steering wheel at all times while Total självkörningsförmåga (övervakad) is engaged, and you must monitor your surroundings, the road, and other road users.**

⚠ WARNING: The use of devices designed to circumvent driver attentiveness is a violation of the terms of use for Total självkörningsförmåga (övervakad) and may result in the feature being permanently disabled on your vehicle and a ban on future use of the feature.

Total självkörningsförmåga (övervakad) periodically displays a message reminding the driver to apply slight force to the steering wheel:



Apply slight turning force to steering wheel

If Model X does not detect slight turning force on the steering wheel, the instrument panel flashes and eventually chimes repeatedly. Do not use handheld devices while using Total självkörningsförmåga (övervakad).



Total självkörningsförmåga (övervakad)

If you repeatedly ignore prompts to apply slight force to the steering wheel or to pay attention, Total självkörningsförmåga (övervakad) disables for the rest of the drive and displays the following message requesting you to drive manually. If you don't resume manual steering, Total självkörningsförmåga (övervakad) sounds a continuous chime, turns on the warning flashers, and slows the vehicle to a complete stop.



**Autopilot otillgänglig för aktuell körning.
Autopilot-utslagning –
uppmärksamhetsvarningar ignorerade.**

Avstängning av Autopilot

Autopilot stängs av om olämplig användning detekteras.

Användning av autostyrning och Total självkörningsförmåga (övervakad) stängs av i en vecka om du eller någon annan som kör bilen får tre Autopilot-utslagningar. En utslagning är när autopilotsystemet inaktiveras under resten av färden efter att föraren har fått flera ljudvarningar och visuella varningar på grund av ouppmärksamhet.

Du kan se hur många utslagningar som återstår innan autopiloten stängs av genom att trycka på **Reglage > Autopilot**.

En utslagning överses efter sju dagar, så länge du inte får ytterligare någon utslagning under den tiden.

NOTE: Om åtkomsten till Autostyrning och Total självkörningsförmåga (övervakad) är avstängd, du kan fortfarande använda Adaptiv farthållare och alla aktiva säkerhetsfunktioner är fortfarande aktiverade.

Det kan hända att föraren måste ingripa och du måste ta över omedelbart för att upprätthålla säker körning. Om föraren inaktiverar systemet räknas det inte som olämplig användning – detta är något som förväntas av föraren.

Ta över omedelbart

I situationer när autopiloten inte kan styra Model X kan en varningssignal höras och på instrumentpanel visas följande meddelande.



Ta över omedelbart

När du ser det här meddelandet **måste du ta över styrningen omedelbart**.

ANM: Beroende på region, fordonskonfiguration, tillval och programvaruversion har eventuellt inte ditt fordon Autoparkering.

Autoparkering använder data för att underlätta parkering på allmänna vägar genom att manövrera Model X in på parallella eller vinkelräta parkeringsplatser.

ANM: Autopark är inte tillgänglig när adaptiv farthållare är aktiverad. För att använda Autopark aktiverar du Autostyrning eller Total självkörningsförmåga (övervakad) genom att trycka på **Reglage > Autopilot**.

Om åtkomsten till Autostyrning och Total självkörningsförmåga (övervakad) är avstängd förlorar du även åtkomsten till Autopark. Mer information finns i [Autopilotens fjädring på sidan 118](#).

⚠ VARNING: Det är ditt ansvar att känna till autoparkeringens begränsningar och i vilka situationer den kanske inte fungerar som förväntat. För mer information, se [Begränsningar och varningar på sidan 151](#).

⚠ FÖRSIKTIG: Använd inte Autopark om något, som en kulkoppling, cykelställ eller släpvagn, är fäst vid dragkroken. Autopark stannar kanske inte för dragkrokar vid parkering mellan eller framför andra fordon.

⚠ FÖRSIKTIG: Autoparkeringens prestanda beror på ultraljudssensorernas möjlighet att upptäcka fordonets närhet till trottoarkanter, föremål samt andra fordon. Kontrollera att alla kameror är rena och fria från hinder före varje körning och innan du använder autopilotfunktionerna (se [Rengöra en kamera på sidan 216](#)). Smutsiga kameror och sensorer (i förekommande fall), samt miljöförhållanden såsom regn och bleka körfältsmarkeringar, kan påverka hur autopiloten fungerar. Om en kamera är blockerad eller bländad visar Model X ett meddelande på instrumentpanel och det kan hända att autopilotfunktionerna inte är tillgängliga.

Parametrar

Autopark upptäcker potentiella parkeringsplatser baserat på följande parametrar:

Vinkelrät parkering

- Hastigheten måste vara lägre än 8 mph (13 km/h). Autopark kanske inte upptäcker den önskade parkeringsplatsen om du kör för snabbt.
- Parkeringsplatsen måste vara minst lika bred som ditt fordon.
- Parkeringsplatsen måste ha minst tre synliga linjer för att fordonet ska kunna parkera, till exempel parkeringslinjer, vägmarkeringar eller tydliga trottoarkanter. Autopark kanske inte fungerar i exempelvis ett garage utan tre synliga parkeringslinjer.
- Autopark kanske inte fungerar på ojämna underlag som kullersten och tegel.

Parallell parkering

- Hastigheten måste vara lägre än 8 mph (13 km/h). Autopark kanske inte upptäcker den önskade parkeringsplatsen om du kör för snabbt.
- Det måste finnas ett fordon framför eller bakom platsen du vill parkera på.

ANM: Autoparkering fungerar inte på vinklade parkeringsplatser.

Använda Autopark

Vid körning följer du de här stegen för att låta Autopark manövrera Model X in på en parkeringsplats:

1. Håll instrumentpanel under uppsikt (efter att du har kontrollerat att det är säkert att göra det) för att se potentiella parkeringsplatser som autopiloten hittar.

ANM: De identifierade parkeringsplatserna visas endast om fordonets position och/eller omgivningen gör det möjligt för autoparkeringen att beräkna en lämplig körbana. Om autoparkeringen inte kan beräkna en lämplig körbana (till exempel vid körning på en trång gata, där parkeringsmanövern skulle innebära att fordonets front sticker ut i motstående körfält), kan du antingen flytta fordonet, söka efter en annan parkeringsplats eller parkera manuellt.



2. För det högra rullningshjulet uppåt eller nedåt för att välja en parkeringsplats. När du är redo att parkera trycker du på den högra rullningsknappen och släpper ratt.
3. Autoparkering visar ett meddelande när parkeringen är slutförd.

Om du trampar på bromspedalen när Autoparkering aktivt parkerar Model X avbryts parkeringsprocessen.

⚠ FÖRSIKTIG: Model X bromsar inte om du väljer att åsidosätta den aktuella hastigheten genom att trycka på gaspedalen när Autoparkering är aktivt. I sådana fall avbryts Autopark om du överstiger 6 mph (10 km/h).



⚠ WARNING: Förlita dig aldrig på Autopark för att hitta en parkeringsplats som är laglig, lämplig och säker. Autopark kanske inte alltid upptäcker föremål i parkeringsområdet. Gör alltid en visuell kontroll för att vara säker på att parkeringsplatsen är lämplig och säker.

⚠ WARNING: När autoparkeringen styr aktivt Model X:

- Försök inte påverka rörelserna på ratt. Autopark avbryts om du gör så.
- Kontrollera hela tiden omgivningen. Var beredd på att bromsa för att undvika fordon, fotgängare eller föremål.
- Håll alltid uppsikt över pekskärmen så att du lägger märke till anvisningarna från autoparkeringen.

Avbryta parkering

Autopark avbryter parkeringssekvensen när:

- du flyttar rattmanuellt.
- Om du växlar.
- Om du trampar på bromspedalen.
- Du trycker på höger rullningsknapp på ratt.
- Parkeringssekvensen överskrider sju förflyttningar.

Ta över omedelbart

I situationer där autoparkering inte kan styra Model X, avger autoparkering en varningston och meddelandet **Ta över omedelbart** visas.

Detta inträffar när:

- Model X upptäcker att en dörr är öppen eller att föraren lämnar fordonet.
- En eller flera av kamerorna är skadade, smutsiga eller blockerade (av exempelvis lera, is, snö eller av självhäftande produkter som omsvep, dekaler eller liknande) eller har dålig sikt (på grund av kraftigt regn, snö, hagel, osv. eller dåligt ljus).
- Körhastigheten överstiger 6 mph (10 km/h).
- Om en automatisk nödbromssituation uppstår (se [Kollisionsavvärjning på sidan 160](#)).

När du ser det här meddelandet måste du **ta över omedelbart**.

ANM: Beroende på region, fordonskonfiguration, tillval och programvaruversion har ditt fordon eventuellt inte Summon, eller funktionen kanske inte fungerar exakt enligt beskrivningen.

Summon kan automatiskt parkera och köra ut Model X medan du står utanför fordonet. Summon flyttar Model X framåt och bakåt upp till 39 fot (12 meter) in på eller ut från en parkeringsplats.

Om du vill flytta Model X längre avstånd samtidigt som du styr den runt föremål kan du använda Smart Summon (i förekommande fall) och din mobiltelefon. Med Smart Summon kan fordonet hitta dig (eller så kan du skicka fordonet till en vald plats). Se [Smart Summon på sidan 148](#).

Summon kräver att Model X kan upptäcka en giltig nyckel i närheten.

 **FÖRSIKTIG:** Kontrollera att alla kameror och sensorer (i förekommande fall) är rena. Smutsiga kameror och sensorer, samt miljöförhållanden såsom regn och bleka körfältsmarkeringar, kan påverka hur autopiloten fungerar.

 **WARNING:** Summon är utformat och avsett för användning endast på privat mark som du är väl bekant med och där inga oförutsedda händelser kan uppkomma.

 **WARNING:** Summon är en BETA-funktion. Du måste kontinuerligt övervaka fordonet och dess omgivning och vara beredd på att när som helst vidta omedelbara åtgärder. Det är förarens ansvar att Summon används på ett avsett, säkert och ansvarsfullt sätt.

 **WARNING:** Summons prestanda beror på kamerornas och sensorernas (i förekommande fall) möjlighet att upptäcka fordonets närhet till föremål, personer, djur samt andra fordon.

Innan Summon används

Innan Summon tas i bruk måste det aktiveras och anpassas på pekskärmen i enlighet med dina önskemål. Tryck på **Reglage > Autopilot > Anpassa Summon** och justera följande inställningar efter dina önskemål:

- **Avstånd från stötfångare:** Ange vid vilket avstånd som du vill att Summon ska stanna fordonet från ett upptäckt föremål (du vill till exempel att Summon ska stanna fordonet bara någon decimeter från garageväggen). Observera att avståndet endast gäller föremål som Summon upptäcker rakt framför Model X vid körning framåt, eller direkt bakom Model X vid backning.
- **Summon-avstånd:** Ställ in den maximala körsträcka som Model X kan köra när den kör in på eller ut från en parkeringsplats.
- **Sidoavstånd:** Välj ett alternativ för att ange hur mycket sidoutrymme du vill tillåta. **Trångt** gör att Model X kan köra in på eller ut från mycket trånga parkeringsplatser.

 **WARNING:** Vid parkering på trånga platser begränsas kamerornas och sensorernas (i förekommande fall) möjlighet att korrekt upptäcka hinder vilket ökar risken för skador på Model X och/eller omgivande objekt.

- **Kräv ihållande tryckning:** Som standard kräver Summon att du trycker och håller kvar knappen på mobilappen för att köra Model X under parkeringsprocessen. När **Kräv ihållande tryckning** är inställt på **Nej** kan du trycka in och släppa knappen – du behöver inte hålla kvar den för att hålla fordonet i rörelse. När **Kräv ihållande tryckning** är inställt på **Nej** kan du manövrera Summon med fjärrnyckeln istället för med mobilappen (se [Använda Summon med fjärrnyckeln på sidan 146](#)) och du kan starta en parkeringssekvens inifrån fordonet (se [Starta Summon innan du stiger ur fordonet på sidan 146](#)).

ANM: Ovanstående inställningar, gäller endast Summon – inte Smart Summon (i förekommande fall) (se [Innan Smart Summon används på sidan 148](#)). Du kan inte anpassa stötfångaravstånd, körsträcka och sidoavstånd för Smart Summon. Och när du använder Smart Summon måste du alltid hålla ned knappen på mobilappen för att hålla Model X i rörelse. Därtill manövreras Smart Summon med mobilappen – inte med fjärrnyckeln.

ANM: Alla inställningar behålls tills du ändrar dem manuellt.

Använda Summon för att parkera och köra ut från en parkeringsplats

Följ dessa steg för att använda Summon när du parkerar din Model X:

- Placera Model X inom 39 fot (12 meter) från parkeringsplatsen så att Model X kan följa en rak linje in på eller ur platsen antingen framåt eller bakåt.
- Från fordonets utsida initieras parkeringsmanövern genom att du trycker på **Summon** på mobilappen och sedan håller ned knappen **Framåt** eller **Bakåt**.

ANM: Om **Kräv ihållande tryckning** är inställt på **Nej** behöver du inte hålla ned knappen utan du kan bara trycka och släppa.

ANM: Du kan även initiera parkeringsmanövern inifrån fordonet (se [Starta Summon innan du stiger ur fordonet på sidan 146](#)).

Summon växlar Model X till läge Drive eller Reverse (baserat på vilken riktning du valt) och kör in på eller ut från parkeringsplatsen. När parkeringen är slutförd eller om ett hinder upptäcks, växlar Summon Model X till läge Park. Summon växlar Model X till läge Park när:

- Model X upptäcker ett hinder i sin körbana (inom inställningen för **Avstånd från stötfångare** som du angett).
- Summon har kört Model X den maximala sträckan på 39 fot (12 meter).



- Du släpper knappen **Framåt** eller **Bakåt** (när Kräv ihållande tryckning är aktiverat).
- Du trycker på någon knapp för att stoppa Summon.

Om du använde Fjärrparkering för att parkera Model X kan du använda Fjärrparkering för att återföra Model X till dess ursprungliga position (förutsatt att Model X har förblivit i parkeringsläget), eller till den maximala

Fjärrparkeringssträckan som du angett (vilket som först uppnås). Ange bara motsatt riktning på mobilappen så kör Fjärrparkering Model X längs den ursprungliga vägen, förutsatt att inga hinder har tillkommit. Om ett hinder upptäcks försöker Model X undvika hindret samtidigt som den ursprungliga körvägen bibehålls så nära som möjligt (fjärrparkeringen kör inte runt hinder).

ANM: Om du vill använda Fjärrparkering för att köra Model X flera gånger i samma riktning utan att överskrida den maximala sträckan på 39 fot (12 meter) ska du avbryta Fjärrparkering och starta om parkeringsprocessen och välja samma riktning.

ANM: Även om Fjärrparkering kan köra Model X en kort sträcka åt sidan för att undvika ett hinder försöker den inte styra runt ett hinder för att återställa Model X till dess ursprungliga körbana. Endast Smart Summon (i förekommande fall) kan styra Model X runt hinder.

ANM: Summon kräver att Model X kan upptäcka en giltig nyckel i närheten.

⚠ VARNING: Model X kan inte upptäcka hinder som är lägre än stötfångaren, mycket smala eller hänger från ett tak (t.ex. cyklar). Dessutom kan många oförutsedda omständigheter försämra Summons förmåga att manövrera in på eller ut från en parkeringsplats och som resultat kanske inte Summon styr Model X korrekt. Därför måste du alltid övervaka fordonets rörelser och omgivningen och vara beredd att när som helst avbryta Model X.

Använda Summon med fjärrnyckeln

ANM: Summon fungerar inte om batterinivån i fjärrnyckeln är låg.

Följ nedanstående steg vid parkering av Model X från fordonets utsida med hjälp av fjärrnyckeln:

1. Kontrollera på pekskärmen att **Kräv ihållande tryckning** är inaktiverat (tryck på **Reglage > Autopilot > Anpassa Summon > Kräv ihållande tryckning**).
2. Med Model X i parkeringsläge, stå inom 10 fot (3 meter) från fordonet och tryck in och håll ner den övre, mittre knappen på fjärrnyckeln (knappen Lås/Lås upp alla) tills varningsblinkers blinkar konstant.

ANM: Varningsblinkers blinkar en gång när Model X låses och sedan inom fem sekunder, Model X startas och varningsblinkers blinkar kontinuerligt. Gå inte vidare till nästa steg innan varningsblinkers blinkar konstant. Om varningsblinkers inte blinkar konstant efter fem sekunder släpper du knappen på fjärrnyckeln, går närmare Model X och försöker igen. Om Summon inte får några fler instruktioner inom tio sekunder, avbryts Summon.

3. Tryck på knappen för främre bagageutrymme på fjärrnyckeln för att köra Model X in på parkeringsplatsen eller tryck på knappen för bakre bagageutrymme för att backa Model X in på parkeringsplatsen.

Starta Summon innan du stiger ur fordonet

Starta en Summon-parkering innan du stiger ur fordonet Model X:

1. Kontrollera på pekskärmen att **Kräv ihållande tryckning** är inaktiverat (tryck på **Reglage > Autopilot > Anpassa Summon > Kräv ihållande tryckning**).
2. Stäng alla dörrar och bagageutrymmen.
3. När Model X är aktiverad och i parkeringsläget trycker du två gånger på parkeringsknappen på växelväljaren. Ett popup-fönster visas på pekskärmen.
4. Välj körriktning på pekskärmen.
5. Stig ur Model X och stäng förardörren.

Summon kör nu Model X i den riktning du specificerat på pekskärmen.

ANM: För att avbryta parkeringsmanövern innan du stiger ur fordonet, tryck på **Avbryt** på popup-fönstret.

ANM: Om du inte väljer färdriktning på pekskärmen påbörjar inte Summon parkeringsmanövern när du stiger ur.

Stoppa eller avbryta Summon

Du kan stoppa Model X när som helst när Summon är aktiverat genom att använda mobilappen eller genom att trycka på valfri knapp på fjärrnyckeln. Summon avbryts också om:

- Ett dörrhandtag trycks in eller en dörr öppnas.
- Du interagerar med ratt, bromspedalen, gaspedalen eller växlar.
- Model X ett hinder upptäcks.
- Summon har flyttat Model X den maximala sträckan på cirka 39 fot (12 meter).
- Din mobiltelefon försätts i viloläge eller förlorar kontakten med Model X.

Begränsningar

Summon kommer troligtvis inte att fungera korrekt i följande situationer:

- Körvägen sluttar. Summon är utformat för att endast fungera på plan väg (upp till 10 % lutning).
- En upphöjd betongkant upptäcks. Summon flyttar inte Model X över en kant som är högre än cirka 1 tum (2,5 cm).
- En eller flera av sensorerna (i förekommande fall) eller kamerorna är skadade, smutsiga eller blockerade (av exempelvis lera, is eller snö eller av frontskydd, lackrinningar eller självhäftande produkter som omsvep, dekaler, gummibeläggning eller liknande).
- Väderförhållanden (kraftigt regn, snö, dimma eller extremt höga eller låga temperaturer) stör sensorernas funktion.
- Sensorerna (i förekommande fall) är påverkade av annan elektrisk utrustning eller enheter som genererar ultraljudsvågor.
- Model X är i släpvagnsläge eller ett tillbehör har monterats.

ANM: Summon är avaktiverad om Model X är i assistentläget (se [Assistentläge på sidan 93](#)).



WARNING: Ovanstående lista innehåller inte alla de tänkbara situationer som kan uppstå och som kan göra att Summon inte fungerar korrekt. Det är förarens ansvar att hela tiden behålla kontrollen över Model X. Var ytterst uppmärksam närhelst Summon aktivt flyttar Model X och var hela tiden beredd att ingripa. Oaktsamhet kan leda till allvarliga egendomsskador, kroppsskador eller dödsfall.



Smart Summon

ANM: Beroende på region, fordonskonfiguration, tillval och programvaruversion har ditt fordon eventuellt inte Smart Summon, eller funktionen kanske inte fungerar exakt enligt beskrivningen.

Du kan använda **Smart Summon** till att flytta Model X till din plats (med hjälp av GPS:en på din telefon som måldestination) eller till en annan plats som du har valt och till att manövrera runt och stanna framför föremål när det behövs. Smart Summon fungerar med Teslas mobilapp om din telefon finns inom cirka 213 fot (65 meter) från Model X.

Smart Summon manövrerar Model X ut från parkeringsplatser och runt hörn. Detta är praktiskt för att flytta Model X från en smal parkeringsplats och genom pölar eller för att få hjälp med att köra ut bilen när du bär på paket. Du måste ha fri sikt mellan dig och Model X, och du måste hela tiden noga övervaka bilen och dess omgivning.

⚠ FÖRSIKTIG: Kontrollera att alla kameror och sensorer (i förekommande fall) är rena. Smutsiga kameror och sensorer, samt miljöförhållanden såsom regn och bleka körfältsmarkeringar, kan påverka hur autopiloten fungerar.

⚠ VARNING: Smart Summon är utformat och avsett för användning endast på parkeringsplatser och uppfarter på privat mark som du är väl bekant med och där inga oförutsedda händelser kan uppkomma. Använd inte Smart Summon på allmänna vägar.

⚠ VARNING: Smart Summon får endast använda på belagda underlag.

⚠ VARNING: Smart Summon är en BETA-funktion. Du måste kontinuerligt övervaka fordonet och dess omgivelser och vara beredd på att när som helst vidta omedelbara åtgärder. Det är förarens ansvar att Smart Summon används på ett säkert och ansvarsfullt sätt och som avsett.

⚠ VARNING: Det kan hända att Smart Summon inte stannar för alla objekt (framför allt gäller det mycket låga objekt såsom trottoarkanter eller mycket höga objekt såsom en hylla) och heller inte reagerar på alla typer av trafik. Smart Summon kan inte känna av trafikens riktning, navigera runt tomma parkeringsplatser eller förutsäga korsande trafik.

⚠ VARNING: Smart Summons prestanda avgörs av sensorerna (i förekommande fall), kamerornas avläsningsförmåga och tillgången till tillräcklig mobiltäckning och GPS-data.

⚠ VARNING: När du använder Smart Summon måste du ha fri sikt mellan dig och din Model X, och hela tiden vara beredd på att stoppa fordonet genom att släppa knappen på mobilappen.

Innan Smart Summon används

- Hämta den senaste versionen av Teslas mobilapp till din telefon och se till att telefonen har mobil täckning och GPS aktiverat.
- Din telefon måste vara ansluten till Model X och befinna sig inom cirka 213 fot (65 meter).

- Fordonets kameror måste vara helt kalibrerade (se [Kör för att kalibrera kamerorna på sidan 19](#)).
- Du måste ha fri sikt mellan dig och Model X.
- Model X måste vara i läge Park, inte laddas och alla dörrar och bagageluckor måste vara stängda.

Använda Smart Summon

1. Öppna Tesla-mobilappen och tryck på **Summon**.
2. Tryck på ikonen **Smart Summon** som finns mitt i bilden på din Model X. Det kan ta flera sekunder för Smart Summon att starta.

ANM: Du kan använda standbyläget för att eliminera den fördröjning som inträffar när Smart Summon startar (se [Standby-läge på sidan 149](#)).

Mobilappen visar en karta med en blå cirkel som representerar det maximala avståndet på 213 fot (65 meter) som telefonen och din Model X måste befinna sig inom. Den blå punkten på kartan visar din position och den röda pilen representerar fordonet.

3. Placera dig var som helst inom den blå cirkeln med fri sikt mellan dig och din Model X.
4. Du kan nu använda Smart Summon i något av följande lägen:
 - Läge **Kom till mig**: Tryck på och håll in knappen **Kom till mig**. Model X flyttar till din GPS-position. Model X följer dig när du flyttar dig. När Model X når dig stannar den och växlas till läge Park.
 - Läge **Kör till mål**: Tryck på hårkorsikonen och dra sedan kartan för att placera nålen på vald destination. Tryck på och håll in knappen **Kör till mål**. Model X flyttar till destinationen. Väl på plats stannar Model X och växlas till läge Park och mobilappen visar ett meddelande om att Summon är slutförd.

ANM: Byt därefter position genom att lyfta fingret, flytta kartan och sedan trycka på **Kör till mål** igen.

Du kan stoppa Model X när som helst genom att släppa knappen **Kom till mig** eller **Kör till mål**.



Kartans hårkorsikon växlar mellan lägena **Kör till mål** och **Kom till mig**. När läge **Kör till mig** valts är ikonen blå.

ANM: Kartan har också en ikon för att visa/dölja satellitbilder.

Omedelbart efter att Smart Summon har initierats i något läge aktiveras varningsblinkers en gång, speglarna fälls in och Model X växlas till köräge framåt eller bakåt. Model X körs sedan fram till inom 3 fot (1 meter) från dig (**Kör till mig**) eller din valda destination (**Kör till mål**) under det att den navigerar förbi eventuella hinder. När Model X körs flyttar den röda pilen också på kartan för att visa fordonets position. När du kört flyttar också den blåa punkten för att visa din position.



I båda lägen stannar Model X och växlar till parkeringsläge när:

- Du släpper knappen på mobilappen.
- Det maximala avståndet mellan din mobiltelefon och Model X överskrids (om du flyttar fordonet ifrån dig kan du behöva följa bilen för att upprätthålla distansen).
- Körvägen är blockerad.
- Model X har flyttats det maximala avståndet på 475 fot (145 meter) sedan start av SmartSummon-manövern eller har flyttats 492 fot (150 meter) bort från platsen där fordonet senast kördes manuellt.

ANM: Om Smart Summon flyttar Model X framåt tre fot och sedan bakåt två fot anses det vara fem fots förflyttning.

ANM: Det är inte någon bra idé att titta på mobilappen – håll ned knappen medan du hela tiden håller ögonen på Model X och dess körväg samtidigt som du är beredd på att stanna fordonet om det krävs.

Om fordonet har Auto HomeLink och det är aktiverat för Summon (tryck på **Reglage > Autopilot > Summon > Använd automatisk HomeLink**) öppnar och stänger Smart Summon automatiskt en HomeLink-enhet om du startar Smart Summon-manövern när Model X är inne i ett garage. Mobilappen informerar dig om att dörren har öppnats.

⚠ WARNING: När du släpper knappen för att stoppa Model X så är det en kort fördröjning innan fordonet stoppas. Därför är det mycket viktigt att du noga övervakar fordonets körbana hela tiden och proaktivt förutse hinder som fordonet kanske inte upptäcker.

⚠ WARNING: Var extremt försiktig när du använder Smart Summon i miljöer där det kan dyka upp hinder som är svåra att förutse. Till exempel på platser där människor, barn eller djur finns i närheten.

⚠ WARNING: Det kan hända att Smart Summon inte stannar för alla objekt (framför allt gäller det mycket låga objekt såsom trottoarkanter eller mycket låga objekt såsom en hylla) och heller inte reagerar på all mötande trafik eller trafik från sidorna. Var uppmärksam och var ständigt beredd att stoppa Model X genom att släppa knappen på mobilappen.

Standby-läge

Aktivera standbyläget i syfte att hålla Model X klar för Summon och minska tiden för uppvärmning. Tryck på **Reglage > Autopilot > Standby-läge**. När standbyläget är aktiverat kan du spara batterienergi genom att avaktivera standbyläget på de här platserna:

- **Exkludera hemma** – Avaktiverar standbyläget på den plats du anger som Hemma på favoritlistan.
- **Exkludera arbetet** – Avaktiverar standbyläget på den plats du anger som Arbeta på favoritlistan.

- **Exkludera favoriter** – Avaktiverar standbyläget på alla platser på favoritlistan.

ANM: Smart Summon avslutar standbyläget automatiskt från midnatt till 6:00 i syfte att spara energi. Under den här tiden kan det ske en fördröjning medan Smart Summon startar.

ANM: Extra batteriström kan förbrukas när standby-läget är aktivt.

ANM: Information om hur du anger en plats som Hemma, Arbeta eller Favoriter finns i [Hem, arbete och favoritdestinationer](#) på sidan 183.

Stoppa eller avbryta Smart Summon

Smart Summon stoppar Model X närhelst du släpper knappen på mobilappen. Återuppta Smart Summon-manövern genom att trycka på knappen **Kom till mig** eller **Kör till mål** igen.

⚠ WARNING: Var hela tiden beredd på att stanna Model X. Beroende på hur bra anslutningen är mellan telefonen och Model X är det en kort fördröjning från att du släpper knappen till att bilen stoppas.

Smart Summon avbryts och kräver omstart när:

- Du trycker in någon knapp på fjärrnyckeln.
- Ett dörrhandtag trycks in eller en dörr öppnas.
- Du interagerar med ratt, bromspedalen, gaspedalen eller växlar.
- Model X blockeras av ett hinder.
- Smart Summon har flyttat Model X det maximala avståndet. Om du vill köra längre än det här avståndet måste du växla Model X till körläge framåt eller bakåt och sedan initiera en Smart Summon-manöver på nytt.
- Din mobiltelefon försätts i viloläge eller förlorar kontakten med Model X.

Begränsningar

Smart Summon kommer troligtvis inte att fungera korrekt i följande situationer:

- Ingen GPS-data är tillgänglig på grund av dålig mobiltäckning.
- Körvägen sluttar. Smart Summon är utformat för att endast fungera på plan väg (upp till 10 % lutning).
- En upphöjd betongkant upptäcks. Smart Summon kanske inte kan flytta Model X över betongkanten beroende på kantens höjd.
- En eller flera av sensorerna (i förekommande fall) eller kamerorna är skadade, smutsiga eller blockerade (av exempelvis lera, is eller snö eller av frontskydd, lackrinningar eller självhäftande produkter som omsvep, dekaler, gummibeläggning eller liknande).



- Väderförhållanden (kraftigt regn, snö, dimma eller extremt höga eller låga temperaturer) stör sensorernas (i förekommande fall) och kamerornas funktion.
- Sensorerna (i förekommande fall) är påverkade av annan elektrisk utrustning eller enheter som genererar ultraljudsvågor.
- Model X är i släpvagnsläge eller ett tillbehör har monterats.

ANM: Smart Summon är avaktiverat om Model X är i assistentläget (se [Assistentläge på sidan 93](#)).



WARNING: Ovanstående lista innehåller inte alla situationer som kan uppstå och som kan störa driften av Smart Summon. Det är förarens ansvar att hela tiden behålla kontrollen över Model X. Var ytterst uppmärksam närhelst Smart Summon aktivt kör Model X och var hela tiden beredd att ingripa. Oaktksamhet kan leda till allvarliga egendomsskador, kroppsskador eller dödsfall.



Ämnet inbegriper varningar, uppmaningar och begränsningar som är relaterade till följande funktioner i Autopilot.

- [Trafikmedveten farthållare på sidan 119](#)
- [Autostyrning på sidan 124](#)
- [Navigering med autopilot på sidan 129](#)
- [Total självkörningsförmåga \(övervakad\) \(Autostyrning på stadsgator\) på sidan 153](#)
- [Autopark på sidan 154](#)
- [Summon på sidan 145](#)
- [Smart Summon på sidan 148](#)

ANM: Beroende på region, fordonskonfiguration, tillval och programvaruversion har ditt fordon eventuellt inte alla funktioner som listas ovan, eller en funktion kanske inte fungerar enligt beskrivningen.



WARNING: Läs noga igenom följande varningar och begränsningar innan du använder autopiloten. Underlåtenhet att följa alla varningar och instruktioner kan leda till egendomsskador, allvarliga kroppsskador eller dödsfall.

ANM: Kontrollera att alla kameror är rena och fria från hinder före varje körning och innan du använder autopilotfunktionerna (se [Rengöra en kamera på sidan 216](#)). Smutsiga kameror och sensorer (i förekommande fall), samt miljöförhållanden såsom regn och bleka körfältsmarkeringar, kan påverka hur autopiloten fungerar. Om en kamera är blockerad eller bländad visar Model X ett meddelande på instrumentpanel och det kan hända att autopilotfunktionerna inte är tillgängliga.

Trafikmedveten farthållare

När du använder Adaptiv farthållare är **det förarens ansvar att vara vaksam, köra säkert och att hela tiden behålla kontrollen över fordonet**. Håll alltid blicken fäst på vägen när du kör och var beredd på att reagera omedelbart om det behövs.

Det är dessutom förarens ansvar att köra i en säker hastighet och hålla ett säkert följavstånd baserat på vägförhållandena och gällande hastighetsbegränsningar. Ta hänsyn till följande begränsningar när den adaptiva farthållaren är aktiverad.

- Det kan finnas situationer där körhastigheten inte ändras när hastighetsbegränsningen ändras.
- Funktionen Trafikmedveten farthållare anpassar inte hastigheten efter väg- eller körförhållanden. Använd inte funktionen Trafikmedveten farthållare på slingrande vägar med skarpa kurvor, på isiga eller hala underlag, eller om väderförhållandena (som kraftigt regnfall, snö, dimma osv.) inte lämpar sig för en konstant hastighet.
- Förlita dig inte på den trafikmedvetna farthållaren för att bibehålla ett exakt eller lämpligt avstånd till framförvarande fordon.

- Den trafikmedvetna farthållaren kanske inte kan ge tillräcklig hastighetskontroll till följd av begränsad bromsförmåga och backar. Den kan även göra en felbedömning av avståndet till framförvarande fordon. Körning i nedförsbacke kan öka hastigheten och få Model X att överstiga din inställda hastighet (och eventuellt vägens hastighetsbegränsning).
- Den trafikmedvetna farthållaren kan då och då bromsa in Model X när det inte behövs eller när du inte förväntar dig det. Det kan orsakas av att du kör nära ett framförvarande fordon, av att fordon eller föremål identifieras i angränsande körfält (särskilt i kurvor) osv.
- På grund av begränsningar i det inbyggda GPS-systemet (Global Positioning System) kan du uppleva situationer där Model X saktar ned, framför allt nära avfarter när en kurva upptäcks och/eller när du navigerar till en destination och inte följer en rutt.
- I vissa fall (exempelvis vid otillräckliga data) kanske den trafikmedvetna farthållaren inte automatiskt minskar hastigheten vid motorvägskorsningen eller avfarten.
- Funktionen Adaptiv farthållare kanske inte identifierar alla föremål, i synnerhet vid körning över 50 mph (80 km/h) och saktar inte alltid ner eller bromsar för stillastående fordon eller föremål eller i situationer då fordonet du följer lämnar körbanan och ett stillastående eller långsamt fordon eller föremål dyker upp framför dig.
- Funktionen Adaptiv farthållare registrerar fordon eller andra föremål som inte existerar eller inte befinner sig på din körbana, vilket kan leda till att Model X saktar ned utan anledning.



WARNING: Funktionen Trafikmedveten farthållare kommer troligtvis inte att fungera korrekt i följande situationer:

- Vägen har skarpa kurvor eller snabbt kommande höjdförändringar.
- Vägs skyltar eller signaler är otydliga, svårtolkade eller dåligt underhållna.
- Sikten är dålig (på grund av kraftigt regn, snö, hagel etc. eller svagt upplysta vägar kvällstid).
- Du kör i en tunnel eller längs en motorvägsavdelare som stör kamerans/kamerornas sikt.
- Om skarpt ljus (t.ex. direkt solljus eller helljus på ett mötande fordon) påverkar kamerans sikt.



WARNING: Ovanstående lista innehåller inte alla situationer som kan uppstå och som kan störa funktionen hos den trafikmedvetna farthållaren. Funktionen Trafikmedveten farthållare kan när som helst avbrytas av oförutsedda orsaker. Ha alltid översikt över vägen och var beredd på att vidta lämpliga åtgärder. Det är förarens ansvar att hela tiden behålla kontrollen över Model X .



Begränsningar och varningar

⚠ VARNING: Funktionen Trafikmedveten farthållare har utvecklats för körkomfort och bekvämlighet och ska inte användas som kollisionsvarnings- eller avvärningssystem. Förlita dig aldrig på att den trafikmedvetna farthållaren saktar ned Model X tillräckligt. Ha alltid översikt över vägen och var alltid beredd på att vidta korrigerande åtgärder. Oaktsamhet kan leda till allvarlig kroppsskada eller dödsfall.

⚠ VARNING: Även om den trafikmedvetna farthållaren kan känna av fotgängare och cyklister, ska du aldrig förlita dig på att den ska sakta ned Model X tillräckligt för dem. Oaktsamhet kan leda till allvarlig kroppsskada eller dödsfall.

Autostyrning

⚠ VARNING: Autostyrning är en hand-på-funktion. Håll alltid händerna på ratten, var uppmärksam på vägförhållanden och omgivande trafik och var alltid beredd på att vidta omedelbara åtgärder. Underlåtenhet att följa de här anvisningarna kan orsaka skador, allvarliga personskador eller dödsfall.

⚠ VARNING: Autostyrning är avsedd för användning på motorvägar av en fullständigt uppmärksam förare. Använd inte autostyrning på byggarbetsplatser eller i områden där cyklister eller fotgängare kan finnas.

⚠ VARNING: Förlita dig aldrig på att autostyrning ska ange körriktningen.

⚠ FÖRSIKTIG: Autostyrning och tillhörande funktioner kommer troligtvis inte fungera korrekt när:

- Autostyrningen inte exakt kan fastställa vägmarkeringar. Det kan till exempel vara vägmarkeringar som är mycket slitna, har tidigare markeringar klart synliga, har justerats till följd av vägarbeten, ändras snabbt (körfält förgrenas, korsas eller sammanstrålar), föremål eller landskap lägger mörka skuggor på vägmarkeringarna eller vägytan har underlagsfogar eller andra linjer med hög kontrast.
- Sikten är dålig (kraftigt regn, snö, dimma osv.) eller väderförhållanden stör sensorfunktionen.
- En kamera eller sensor är blockerad, täckt eller skadad.
- Du kör i backar.
- Du närmar dig en betalstation för vägtull.
- Vägen har skarpa kurvor eller är mycket ojämn.
- Skarpt ljus (t.ex. direkt solljus) påverkar kamerans sikt.
- Sensorerna (i förekommande fall) är påverkade av annan elektrisk utrustning eller enheter som genererar ultraljudsvågor.
- Ett fordon upptäcks i döda vinkeln när du aktiverar körriktningvisaren.
- Model X körs mycket nära ett framförvarande fordon som blockerar kamerans/kamerornas sikt.

⚠ VARNING: Det finns ett flertal oförutsedda faktorer som kan påverka autostyrningsfunktionen. Glöm aldrig att detta kan leda till att autostyrning inte kan styra Model X korrekt. Var alltid uppmärksam när du kör och var beredd på att vidta omedelbara åtgärder.

⚠ VARNING: Autostyrningen är inte konstruerad för, och kommer inte, att styra Model X runt föremål som delvis är i körfältet och i vissa fall kanske inte stannar för föremål som helt blockerar körfältet. Ha alltid uppsikt över vägen och var beredd på att vidta åtgärder omedelbart. Det är förarens ansvar att hela tiden behålla kontrollen över Model X.

Automatiskt filbyte

⚠ FÖRSIKTIG: När du byter fil med hjälp av Automatiskt filbyte är det förarens ansvar att bedöma om ett filbyte är säkert och lämpligt. Därför ska du alltid, innan ett filbyte påbörjas, kontrollera döda vinkeln, vägmarkeringar och omgivande körbana för att bekräfta att det är säkert och lämpligt att byta till målfilen.



FÖRSIKTIG: Ta hänsyn till följande begränsningar när du använder Automatiskt filbyte.

- Förlita dig aldrig på att Automatiskt filbyte ska ange körbanan. Var alltid uppmärksam när du kör genom att iakttä vägen och trafiken framför dig samt bevaka eventuella varningar på pekskärmen. Var alltid beredd på att vidta omedelbara åtgärder.
- Använd inte automatiskt filbyte på vägar där trafikförhållandena ständigt ändras och där det finns cyklisterna och fotgängare.
- Prestanda för automatiskt filbyte beror på kamerans/kamerornas förmåga att känna igen vägmarkeringar.
- Använd inte automatiskt filbyte på slingrande vägar med skarpa kurvor, på isiga eller hala underlag, eller om väderförhållandena (som kraftigt regnfall, snö, dimma osv.) försvårar sikten från kameran/kamerorna eller sensorerna (i förekommande fall).
- Omkörningsacceleration kan avbrytas till följd av många oförutsedda anledningar förutom de ovan angivna (t.ex. brist på GPS-data). Var vaksam och förlita dig aldrig enbart på funktionen Omkörningsacceleration för att öka hastigheten.
- Omkörningsacceleration ökar körhastigheten när tillämplig körriktningssignal aktiveras och accelererar Model X närmare framförvarande fordon. Även om omkörningsaccelerationen fortsätter att bibehålla avståndet till framförvarande fordon är det viktigt att vara medveten om att det valda avståndet till fordonet minskar när omkörningsaccelerationen är aktiv, i synnerhet i de fall där du kanske inte har för avsikt att köra om det framförvarande fordonet.

Stoppskyltsvarning och Trafikljusvarning



WARNING: För att det ska gå att använda funktionerna Stoppskyltsvarning och Trafikljusvarning måste det finnas information för den inbyggda kartan om var alla stoppskyltar respektive trafikljus finns. I vissa fall är kartinformationen inkorrekt eller gammal och inkluderar inte alla trafikljus och stoppskyltar. Därför identifieras eventuellt inte alla stoppskyltar och trafikljus för funktionen Stoppskyltsvarning respektive Trafikljusvarning.



WARNING: Det innebär att Model X inte saktas ned och att alla stoppskyltar och trafikljus eventuellt inte identifieras för funktionen Stoppskyltsvarning respektive Trafikljusvarning. Funktionerna Stoppskyltsvarning och Trafikljusvarning är endast avsedda som vägledning och ersätter inte uppmärksamhet vid körning eller sunt förnuft. Håll blicken på vägen när du kör och förlita dig inte på att funktionerna Stoppskyltsvarning och Trafikljusvarning ska varna dig för stoppskyltar respektive trafikljus.



WARNING: Funktionerna Stoppskyltsvarning och Trafikljusvarning är endast utformade för att varna dig när du närmar dig synliga röda stoppskyltar respektive trafikljus med röd eller gul signal. Varningar visas eventuellt inte i korsningar med blinkande ljus och de visas inte vid lämna företräde-skyltar och tillfälliga stopp- och lämna företräde-skyltar (som de som finns vid vägarbeten). Dessutom visas inga varningar när du närmar dig stoppskyltar respektive trafikljus och trycker på accelerations- eller bromspedalen eftersom det medför att Autostyrning avaktiveras.

Navigering med autopilot



WARNING: Förlita dig aldrig på att navigeringen med Autopilot fastställer en lämplig fil vid en avfart. Var uppmärksam och utför visuella kontroller för att säkerställa att vägbanan är säker och lämplig.



WARNING: Om du stänger av **Kräv att filbyten bekräftas** kommer Navigera med Autopilot att meddela dig om förestående filbyten och avfarter, men du har fortfarande ansvar för att övervaka omgivningen och att konstant behålla kontrollen över Model X. Filbyten kan ske snabbt och plötsligt. Håll alltid händerna på ratten och ögonen på körvägen framför dig.



WARNING: Navigering med autopilot gör inte körningen självständig. Du måste hålla ögonen på vägen, alltid hålla händerna på ratten och vara uppmärksam på navigeringsrutten.



WARNING: I likhet med normal körning ska du vara extra försiktig vid blinda hörn, korsningar och på- och avfarter eftersom hinder när som helst och snabbt kan dyka upp.



WARNING: Navigeringen med autopilot kan eventuellt inte känna igen eller upptäcka fordon som närmar sig, stillastående föremål eller körfält för särskilda ändamål som cyklar, samåkning, utryckningsfordon osv. Du måste hela tiden vara uppmärksam och beredd att omedelbart ingripa. I annat fall finns det risk för skador, personskador eller dödsfall.

Total självkörningsförmåga (övervakad) (Autostyrning på stadsgator)



WARNING: Kom ihåg att Total självkörningsförmåga (övervakad) (även kallat Autostyrning på stadsgator) inte gör Model X självständig och kräver en fullt uppmärksam förare som ständigt är beredd att omedelbart ingripa.



WARNING: Total självkörningsförmåga (övervakad) är en hand-på-funktion. Håll alltid händerna på ratt, var uppmärksam på vägförhållanden och omgivande trafik och var alltid beredd på att vidta omedelbara åtgärder. Underlåtenhet att följa de här anvisningarna kan orsaka skador, allvarliga personskador eller dödsfall. Det är ditt ansvar att känna till begränsningarna för Total självkörningsförmåga (övervakad) och i vilka situationer den kanske inte fungerar som förväntat.



Begränsningar och varningar

⚠ VARNING: Underlåtenhet att följa alla varningar och instruktioner kan leda till egendomsskador, allvarliga kroppsskador eller dödsfall.

⚠ FÖRSIKTIG: Total självkörningsförmåga (övervakad) och dess tillhörande funktioner kanske inte fungerar som avsett och det finns många situationer där föraren kan behöva ingripa. Exempelen omfattar (men begränsas inte till):

- Samspel med fotgängare, cyklister och andra trafikanter.
- Oskyddade svängar med korsande trafik i höga hastigheter.
- Flerfiliga svängar.
- Samtidiga filbyten.
- Smala vägar med mötande bilar eller dubbelparkerade fordon.
- Ovanliga föremål som släpvagnar, ramper, last, öppna dörrar osv. som sticker ut från fordon.
- Påfarter till vägar med höga hastigheter och mycket trafik.
- Skräp på vägbanan.
- Byggarbetsplatser.
- Mycket kurviga vägar, särskilt vid höga körhastigheter.

Sikten är kritisk för att Total självkörningsförmåga (övervakad) ska kunna fungera. Dålig sikt som vid dåliga ljus- eller väderförhållanden (regn, snö, direkt solljus, dimma osv.) kan avsevärt försämra prestanda.

⚠ VARNING: Model X kan snabbt och plötsligt göra oväntade manövrer eller misstag som kräver omedelbart föraringripande.

Listan ovan representerar endast en bråkdel av de möjliga scenarion som kan få Total självkörningsförmåga (övervakad) att göra plötsliga manövrer och bete sig oväntat. Faktum är att Model X plötsligt kan svänga av även när körförhållandena verkar normala och okomplicerade. Var uppmärksam och håll alltid god uppsikt över vägen så att du är beredd att reagera så tidigt som möjligt. Kom ihåg att det här är en funktion med tidig åtkomst som måste användas med extra försiktighet.

⚠ FÖRSIKTIG: Vartefter utvecklingen av Total självkörningsförmåga (övervakad) expanderar kommer Tesla att gradvis göra den tillgänglig för berättigade kunder i utvalda länder utanför USA. Eftersom varje land har unik infrastruktur, unika körbeteenden och trafikmönster som Total självkörningsförmåga (övervakad) måste anpassa sig till med tiden, är det väsentligt för förare som använder Total självkörningsförmåga (övervakad) i nyligen berättigade länder att vara extra uppmärksamma och extremt försiktiga. Du måste vara redo att när som helst ta över kontrollen på ett säkert sätt.

Autopark

⚠ FÖRSIKTIG: Autoparks prestanda beror på kamerornas och sensorernas (i förekommande fall) möjlighet att upptäcka fordonets närhet till trottoarkanter, föremål samt andra fordon. Ta hänsyn till följande varningar innan och medan du använder autoparkeringen:

- Använd inte Autopark om något, som en kulkoppling, cykelställ eller släpvagn, är fäst vid dragkroken. Autopark stannar kanske inte för dragkrokar vid parkering mellan eller framför andra fordon.
- Förlita dig aldrig på Autopark för att hitta en parkeringsplats som är laglig, lämplig och säker. Autopark kanske inte alltid upptäcker föremål i parkeringsområdet. Gör alltid en visuell kontroll för att vara säker på att parkeringsplatsen är lämplig och säker.
- När Autopark styr Model X aktivt flyttas ratten i enlighet med Autoparks justeringar. Försök inte påverka ratthjulets rörelser. Autopark avbryts om du gör så.
- Under parkeringssekvensen ska du hela tiden kontrollera omgivningen. Var beredd på att bromsa för att undvika fordon, fotgängare eller föremål.
- När Autopark har aktiverats ska du alltid hålla uppsikt över pekskärmen så att du säkert lägger märke till Autoparks anvisningar.

⚠ FÖRSIKTIG:

Autopark kommer troligtvis inte att fungera korrekt i de här situationerna:

- Vägen lutar. Autopark är utformad för att endast fungera på plan väg.
- Om sikten är dålig (på grund av ihållande regn, snö, dimma osv.).
- Trottoarkanten består av annat material än sten eller går inte att upptäcka.
- Målparkeringsplatsen ligger direkt vid en vägg eller pelare (till exempel sista parkeringsplatsen i en rad i ett parkeringshus under jord).
- En eller flera av sensorerna (i förekommande fall) eller kamerorna är skadade, smutsiga eller blockerade (av exempelvis lera, is eller snö eller av frontskydd, lackrinningar eller självhäftande produkter som omsvep, dekaler, gummibeläggning eller liknande).
- Väderförhållanden (kraftigt regn, snö, dimma eller extremt höga eller låga temperaturer) stör sensorernas (i förekommande fall) funktion.
- Sensorerna (i förekommande fall) är påverkade av annan elektrisk utrustning eller elektriska störningar.



⚠️ WARNING: Många oförutsedda omständigheter kan påverka Autoparks förmåga att parkera Model X. Tänk på att detta kan leda till att Autopark inte kan styra Model X på ett lämpligt sätt. Var uppmärksam vid parkering av Model X och var beredd att ta kontrollen omedelbart.

Summon

⚠️ FÖRSIKTIG: Summons prestanda beror på kamerornas och sensorernas (i förekommande fall) möjlighet att upptäcka fordonets närhet till föremål, personer, djur samt andra fordon. Summon kommer troligtvis inte att fungera korrekt i följande situationer:

- Körvägen sluttar. Summon är utformat för att endast fungera på plan väg (upp till 10 % lutning).
- En upphöjd betongkant upptäcks. Summon flyttar inte Model X över en kant som är högre än cirka 2,5 cm (1 tum).
- En eller flera av sensorerna (i förekommande fall) eller kamerorna är skadade, smutsiga eller blockerade (av exempelvis lera, is eller snö eller av frontskydd, lackrinningar eller självhäftande produkter som omsvep, dekaler, gummibeläggning eller liknande).
- Väderförhållanden (kraftigt regn, snö, dimma eller extremt höga eller låga temperaturer) stör sensorernas funktion.
- Sensorerna (i förekommande fall) är påverkade av annan elektrisk utrustning eller enheter som genererar ultraljudsvågor.
- Model X är i släpvagnsläge eller ett tillbehör har monterats.

⚠️ WARNING: Ovanstående lista innehåller inte alla de tänkbara situationer som kan uppstå och som kan göra att Summon inte fungerar korrekt. Det är förarens ansvar att hela tiden behålla kontrollen över Model X. Var ytterst uppmärksam närhelst Summon aktivt flyttar Model X och var hela tiden beredd att ingripa. Oaktksamhet kan leda till allvarliga egendomsskador, kroppsskador eller dödsfall.

⚠️ WARNING: Model X kan inte upptäcka hinder som är lägre än stötfångaren, mycket smala eller hänger från ett tak (t.ex. cyklar). Dessutom kan många oförutsedda omständigheter försämra Summons förmåga att manövrera in på eller ut från en parkeringsplats och som resultat kanske inte Summon styr Model X korrekt. Därför måste du alltid övervaka fordonets rörelser och omgivningen och vara beredd att när som helst avbryta Model X.

Smart Summon

⚠️ FÖRSIKTIG: Smart Summon är en BETA-funktion. Du måste kontinuerligt övervaka fordonet och dess omgivning och vara beredd på att när som helst vidta omedelbara åtgärder. Det är förarens ansvar att Smart Summon används på ett säkert och ansvarsfullt sätt och som avsett.

⚠️ FÖRSIKTIG: Smart Summon är utformat och avsett för användning endast på parkeringsplatser och uppfarter på privat mark som du är väl bekant med och där inga oförutsedda händelser kan uppkomma. Använd inte Smart Summon på allmänna vägar.

ANM: Smart Summon är avaktiverat om Model X är i assistentläget (se [Assistentläge på sidan 93](#)).

⚠️ FÖRSIKTIG:

Smart Summon kommer troligtvis inte att fungera korrekt i följande situationer:

- Ingen GPS-data är tillgänglig på grund av dålig mobiltäckning.
- Körvägen sluttar. Smart Summon är utformat för att endast fungera på plan väg (upp till 10 % lutning).
- En upphöjd betongkant upptäcks. Smart Summon kanske inte kan flytta Model X över betongkanten beroende på kantens höjd.
- En eller flera av sensorerna (i förekommande fall) eller kamerorna är skadade, smutsiga eller blockerade (av exempelvis lera, is eller snö eller av frontskydd, lackrinningar eller självhäftande produkter som omsvep, dekaler, gummibeläggning eller liknande).
- Väderförhållanden (kraftigt regn, snö, dimma eller extremt höga eller låga temperaturer) stör sensorernas (i förekommande fall) och kamerornas funktion.
- Sensorerna (i förekommande fall) är påverkade av annan elektrisk utrustning eller enheter som genererar ultraljudsvågor.
- Model X är i släpvagnsläge eller ett tillbehör har monterats

⚠️ WARNING: Ovanstående lista innehåller inte alla situationer som kan uppstå och som kan störa driften av Smart Summon. Det är förarens ansvar att hela tiden behålla kontrollen över Model X. Var ytterst uppmärksam närhelst Smart Summon aktivt kör Model X och var hela tiden beredd att ingripa. Oaktksamhet kan leda till allvarliga egendomsskador, kroppsskador eller dödsfall.

⚠️ WARNING: Smart Summon får endast användas på belagda underlag.



Begränsningar och varningar

-  **WARNING:** Det kan hända att Smart Summon inte stannar för alla objekt (framför allt gäller det mycket låga objekt såsom trottoarkanter eller mycket höga objekt såsom en hylla) och heller inte reagerar på alla typer av trafik. Smart Summon kan inte känna av trafikens riktning, navigera runt tomma parkeringsplatser eller förutsäga korsande trafik.
-  **WARNING:** När du använder Smart Summon måste du ha fri sikt mellan dig och din Model X, och hela tiden vara beredd på att stoppa fordonet genom att släppa knappen på mobilappen.
-  **WARNING:** När du släpper knappen för att stoppa Model X så är det en kort fördröjning innan fordonet stoppas. Därför är det mycket viktigt att du noga övervakar fordonets körbana hela tiden och proaktivt förutse hinder som fordonet kanske inte upptäcker.
-  **WARNING:** Var extremt försiktig när du använder Smart Summon i miljöer där det kan dyka upp hinder som är svåra att förutse. Till exempel på platser där människor, barn eller djur finns i närheten.
-  **WARNING:** Det kan hända att Smart Summon inte stannar för alla objekt (framför allt gäller det mycket låga objekt såsom trottoarkanter eller mycket höga objekt såsom en hylla) och heller inte reagerar på all mötande trafik eller trafik från sidorna. Var uppmärksam och var ständigt beredd att stoppa Model X genom att släppa knappen på mobilappen.



Model X läser av körfältsmarkeringarna på den vägbana där du kör samt övervakar närområdet med tanke på eventuella fordon eller andra objekt.



⚠️ WARNING: Kontrollera att alla kameror är rena och fria från hinder före varje körning och innan du använder autopilotfunktionerna (se [Rengöra en kamera på sidan 216](#)). Smutsiga kameror och sensorer (i förekommande fall), samt miljöförhållanden såsom regn och bleka körfältsmarkeringar, kan påverka hur autopiloten fungerar. Om en kamera är blockerad eller bländad visar Model X ett meddelande på instrumentpanel och det kan hända att autopilotfunktionerna inte är tillgängliga.

⚠️ WARNING: Körfältsassistans är endast en vägledning och är inte avsedd att ersätta dina egna visuella kontroller. Du måste alltid kontrollera det körfält du byter till med hjälp av sidospeglarna och titta över axeln för att bekräfta visuellt att det är säkert och lämpligt att byta fil.

⚠️ WARNING: Förlita dig aldrig på att körfältsassistansen ska informera dig om du oavsiktligt kör utanför körfältet, eller informera dig om att det finns ett fordon bredvid dig eller i den döda vinkeln. Flera externa faktorer kan försämra körfältsassistansens funktion (se [Undantag och begränsningar på sidan 158](#)). Det är förarens ansvar att hålla sig uppmärksam, se till att fordonet håller sig inom körfältet och vara medveten om andra trafikanter. Oaktamhet kan leda till allvarlig kroppsskada eller dödsfall.

Styrningsåtgärder

Körfältsassistans utför styrningsåtgärder om Model X kör in i (eller i närheten av) ett angränsande körfält där ett föremål, t.ex. ett fordon, upptäcks. I sådana situationer styr Model X automatiskt till en säkrare position i körfältet. Styrningen är endast aktiverad när Model X körs i en hastighet mellan 30 och 85 mph (48 och 140 km/h) på större vägar med väl synliga vägmarkeringar. Om en styrningsåtgärd tillämpas visas ett varningsmeddelande under en kort stund på instrumentpanelen.

Undvika körfältsavvikelse

Undvika körfältsavvikelse varnar om Model X rör sig ut från körfältet eller närmar sig kanten på ditt körfält.

Undvika körfältsavvikelse används bara vid körning i en hastighet mellan 40 och 90 mph (64 och 145 km/h) på större vägar med väl synliga vägmarkeringar. Du kan välja om och hur du vill att varningen för Undvik körfältsavvikelse ska fungera genom att trycka på **Reglage > Autopilot > Undvik körfältsavvikelse** och välja något av följande alternativ:

- **Av:** Du varnas inte om körfältsavvikelse eller potentiella kollisioner med ett fordon i en angränsande fil.
- **Varning:** Om ett framhjul passerar över en körfältsmarkering, ratt vibrerar. (För fordon som är utrustade med Total självkörningsförmåga (övervakad): om ett framhjul passerar över en körfältsmarkering, vibrerar ratt).
- **Assistans:** Korrigerande styrning aktiveras för att hålla kvar Model X i en säker körfältsplacering om Model X är på väg in i ett angränsande körfält eller är nära vägkanten.

När Undvik körfältsavvikelse har aktiverats, Trafikmedveten farthållare är aktiv och Model X rör sig från körfältet när tillhörande körriktningsvisare är av kontrollerar Körfältsassistans även om dina händer finns på ratt. Om händer inte upptäcks visar instrumentpanelen en serie varningar, liknande dem som används vid körning med autostyrning. Om händer inte upptäcks upprepade gånger saktar Model X gradvis ner till 15 mph (25 km/h) under den avlästa hastighetsbegränsningen, eller under farthållarens inställda hastighet, och varningsblinkers börjar blinka.

ANM: Undvika körfältsavvikelse varnar inte om körfältsavvikelse, och tillhandahåller inte styrningsåtgärder om aktuell körriktningsvisare är på, vilket indikerar ett avsiktligt körfältsbyte.

⚠️ WARNING: Funktionen Undvika körfältsavvikelse är avsedd att öka din säkerhet men den fungerar inte i alla situationen och ersätter inte behovet av att du som förare är uppmärksam och hela tiden har kontroll.

⚠️ WARNING: Du måste alltid hålla händerna på ratt och vara uppmärksam vid körning.

⚠️ WARNING: Styrningsåtgärderna är minimala och inte avsedda att förflytta Model X ut ur dess vägbana. Förlita dig inte på att styrningsåtgärder undviker sidokollisioner.

Styrassistans vid kollisionfara

Styrassistans vid kollisionfara applicerar automatiskt styrning för att undvika en potentiell kollision i situationer där:

- Model X lämnar ett körfält och kan kollidera med ett fordon som rör sig i samma riktning i intilliggande körfält (oavsett status hos körriktningsvisaren).



Körfältsassistans

- Model X lämnar ett körfält in i ett mötande körfält med körriktningssvisaren av och ett mötande fordon upptäcks.
- Model X lämnar vägen med körriktningssvisaren av (till exempel väldigt nära vägkanten och där en kollision kan inträffa).

Aktivera eller inaktivera denna funktion genom att trycka på **Reglage > Autopilot > Styrassistans vid kollisionsfara**.

När Undvika körfältsavvikelse i nödfall aktiverar styrningen hörs en tonsignal. På instrumentpanelen visas en varning och körfältslinjen markeras med röd färg.

Funktionen Styrassistans vid kollisionsfara är endast aktiverad när Model X körs i en hastighet mellan 30 och 90 mph (48 och 145 km/h) på en väg med väl synliga körfältsmarkeringar, trottoarkanter osv.

⚠ VARNING: Styrassistans vid kollisionsfara är inte en ersättning för en uppmärksam förare eller sunt förnuft. Håll blicken på vägen när du kör och förlita dig inte på att Styrassistans vid kollisionsfara ska förhindra kollisioner. Flera faktorer kan reducera eller försämra prestandan. Förlita dig aldrig enbart på Styrassistans vid kollisionsfara för att förhindra en eventuell kollision. Det kan leda till allvarlig kroppsskada och dödsfall.

Döda vinkeln-assistans

Signal för doldavinkelvarning

Om du vill att en ljudsignal ska avges när ett fordon är i döda vinkeln och en tänkbar kollision upptäcks trycker du på **Reglage > Säkerhet > Signal för doldavinkelvarning**.

⚠ VARNING: Döda vinkelkameran minskar inte behovet av att köra uppmärksam och titta över axeln innan byte av körfil.

⚠ VARNING: Signalen för doldavinkelvarning kan inte upptäcka varje kollision. Det är förarens ansvar att vara uppmärksam och att titta över axeln innan byte av körfil.

Undantag och begränsningar

Körfältsassistansens funktioner upptäcker inte alltid markeringar för körfält och i följande situationer kan det hända att du får onödiga eller felaktiga varningar när:

- Sikten är dålig och körfältsmarkeringarna inte syns ordentligt (på grund av ihållande regn, snö, dimma osv.).
- Om skarpt ljus (t.ex. direkt solljus eller helljus på ett mötande fordon) påverkar kamerans sikt.
- Ett fordon framför Model X blockerar kamerans sikt.
- Om vindrutan skymmer kamerans sikt (exempelvis av imma, smuts eller papper).

- Vägmarkeringar som är mycket slitna, har tidigare markeringar klart synliga, har justerats till följd av vägarbeten eller ändras snabbt (t.ex. körfält förgrenas, korsas eller sammanstrålar).
- Om vägen blir smalare eller svänger.
- Om objekt eller landskapselement kastar starka skuggor över körfältsmarkeringar.

Körfältsassistansen kan vara missvisande eller inte varna alls när:

- En eller flera av sensorerna (i förekommande fall) eller kamerorna är skadade, smutsiga eller blockerade (av lera, is eller snö eller av frontskydd, lackrinningar eller självhäftande produkter som omsvep, dekal, gummibeläggning eller liknande).
- Väderförhållanden (kraftigt regn, snö, dimma eller extremt höga eller låga temperaturer) stör sensorernas funktion.
- Sensorerna (i förekommande fall) är påverkade av annan elektrisk utrustning eller enheter som genererar ultraljudsvågor.
- Ett föremål som är monterat på Model X stör och/eller hindrar en sensor (t.ex. ett cykelställ eller en dekal på stötfångaren).

Dessutom kan det hända att körfältsassistans inte styr Model X undan från ett angränsande fordon eller att styrningen aktiveras i onödan eller vid fel tillfälle, i följande situationer:

- Du kör Model X genom skarpa kurvor eller i en kurva i relativt hög hastighet.
- Om skarpt ljus (t.ex. direkt solljus eller helljus på ett mötande fordon) påverkar kamerans sikt.
- Du håller på att byta körfält, men utan att något objekt (hinder) finns på vägen.
- Ett fordon från ett annat körfält kör förbi framför dig eller kör in i ditt körfält.
- Model X kör inte inom det hastighetsintervall som körfältsassistansfunktionen är utformad för att fungera inom.
- En eller flera av sensorerna (i förekommande fall) är skadade, smutsiga eller blockerade (av exempelvis lera, is eller snö eller av frontskydd, lackrinningar eller självhäftande produkter som omsvep, dekal, gummibeläggning eller liknande).
- Väderförhållanden (kraftigt regn, snö, dimma eller extremt höga eller låga temperaturer) stör sensorernas funktion.
- Sensorerna (i förekommande fall) är påverkade av annan elektrisk utrustning eller enheter som genererar ultraljudsvågor.
- Ett föremål som är monterat på Model X (t.ex. ett cykelställ eller en dekal på stötfångaren) stör eller hindrar en sensor.
- Sikten är dålig och körfältsmarkeringarna inte syns ordentligt (på grund av ihållande regn, snö, dimma osv.).



- Vägmarkeringar som är mycket slitna, har tidigare markeringar klart synliga, har justerats till följd av vägarbeten eller ändras snabbt (t.ex. körfält förgrenas, korsas eller sammanstrålar).



FÖRSIKTIG: Funktioner för förarassistans inaktiveras automatisk när Track Mode är aktiverat. Det är förarens ansvar att köra säkert och att hela tiden behålla kontrollen över fordonet, även på banan. Funktioner för förarassistans aktiveras automatiskt igen när Track Mode är inaktiverat.



WARNING: Ovanstående listor innehåller inte alla situationer som kan uppstå och som kan störa funktioner hos körfältsassistansen. Det finns många anledningar till att körfältsassistansen kanske inte fungerar som avsett. Var uppmärksam och håll alltid god uppsikt över vägen så att du är beredd att reagera så tidigt som möjligt för att förhindra kollisioner.



Kollisionsavvärjning

Följande funktioner för kollisionsvarning är utformade för att öka din och passagerarnas säkerhet:

- **Främre kollisionsvarning** – aktiverar bild-, ljud- varningar i situationer när Model X upptäcker att risken för en frontalkrock är hög (se [Främre kollisionsvarning på sidan 160](#)).
- **Automatisk nödbromsning** – utför en automatisk inbromsning för att minska effekten av en kollision (se [Automatisk nödbroms på sidan 161](#)).
- **Hindermedveten acceleration** – minskar accelerationen om Model X identifierar ett hinder i dess omedelbara körbanan (se [Hindermedveten acceleration på sidan 161](#)).

⚠ FÖRSIKTIG: Kontrollera att alla kameror är rena och fria från hinder före varje körning och innan du använder autopilotfunktionerna (se [Rengöra en kamera på sidan 216](#)). Smutsiga kameror och sensorer (i förekommande fall), samt miljöförhållanden såsom regn och bleka körfältsmarkeringar, kan påverka hur autopiloten fungerar. Om en kamera är blockerad eller bländad visar Model X ett meddelande på instrumentpanel och det kan hända att autopilotfunktionerna inte är tillgängliga.

⚠ WARNING: Funktionen Främre kollisionsvarning är endast en vägledning och ersätter inte uppmärksamhet vid körning eller sunt förnuft. Håll blicken fäst på vägen när du kör och förlita dig inte enbart på att funktionen Främre kollisionsvarning ska förhindra eventuella kollisioner. Prestandan kan minskas eller försämras av ett flertal faktorer, vilket kan leda till onödiga, felaktiga eller missade varningar. Förlita dig aldrig enbart på att funktionen Främre kollisionsvarning ska varna dig vid risk för kollision. Detta kan leda till allvarlig kroppsskada och dödsfall.

⚠ WARNING: Den automatiska nödbromsen är inte avsedd att förhindra alla kollisioner. I vissa situationer kan den minimera effekten av en kollision genom att försöka minska körhastigheten. Om du förlitar dig på den automatiska nödbromsen för att förhindra kollisioner kan det leda till allvarlig personskada eller dödsfall.

⚠ WARNING: Hindermedveten acceleration är inte avsedd att förhindra en kollision. I vissa situationer kan den minimera effekten av en kollision. Förlita dig inte på hindermedveten acceleration för att förhindra kollisioner. Detta kan leda till allvarlig kroppsskada och dödsfall.

Främre kollisionsvarning

Model X övervakar området framför med avseende på förekomst av objekt som ett fordon, en motorcykel, cykel eller fotgängare. Den främre kollisionsvarningen avger en ljudsignal och fordonet framför dig visas i rött på instrumentpanelen om det finns risk för en kollision som innebär att du måste reagera omedelbart. Om detta händer, **VIDTA OMEDELBARA ÅTGÄRDER!**



Bild- och ljud- varningar avbryts automatiskt så fort kollisionsrisken minskar (till exempel om du har sänkt hastigheten eller stannat Model X eller om objektet framför fordonet har lämnat körbanan).

Om omedelbara åtgärder inte vidtas när Model X utfärdar en främre kollisionsvarning, kan den automatiska nödbromsen (om aktiverad) automatiskt bromsa om en kollision bedöms vara nära förestående (se [Automatisk nödbroms på sidan 161](#)).

Främre kollisionsvarning är aktiverad som standard. Du kan stänga av eller justera känslighet genom att trycka på **Reglage > Autopilot > Främre kollisionsvarning**. Om du inte vill använda standardvarningsnivån som är **Medium**, avaktiverar du varningen via **Av** eller väljer alternativet för att bli varnad **Sen** eller **Tidig**.

ANM: Den valda inställningen behålls tills du ändrar den manuellt.

⚠ WARNING: Kameran/kamerorna och sensorerna (i förekommande fall) i funktionen främre kollisionsvarning kan övervaka en körbanesträcka om maximalt 525 fot (160 meter) på din körbanan. Övervakningen som utförs av främre kollisionsvarning kan påverkas negativt av väg- och väderförhållanden i området. Var alltid försiktig när du kör.

⚠ WARNING: Främre kollisionsvarning kan endast ge visuella varningar och ljudsignaler. Den varken bromsar eller sänker hastigheten för Model X. Om du ser eller hör en varning är det ditt ansvar som förare att omedelbart vidta åtgärder.

⚠ WARNING: Främre kollisionsvarning kan ibland aktiveras i situationer utan kollisionsrisk. Var uppmärksam och håll alltid god översikt över området framför Model X så att du är beredd att reagera på lämpligt sätt.

Främre kollisionsvarning aktiveras endast när fordonet körs i hastigheter mellan omkring 3 mph (5 km/h) och 124 mph (200 km/h).

⚠ WARNING: Främre kollisionsvarning aktiverar inte någon varning om föraren redan har börjat bromsa.



Automatisk nödbroms

Model X har utformats för att fastställa avståndet till detekterade objekt. Med den automatiska nödbromsen bromsas fordonet för att minska fordonets hastighet och därmed kollisionens omfattning om en krock är oundviklig. Hur mycket hastigheten sänks beror på många faktorer, som körhastighet och omgivning.

En visuell varning visas på instrumentpanelen och en ljudsignal ljuder när den automatiska nödbromsen aktiveras. Bromspedalen kan även plötsligt röra sig nedåt. Bromsljusen aktiveras för att varna andra trafikanter om att du saktar ner.



Nödbromsning pågår

Den automatiska nödbromsen aktiveras endast när fordonet körs i hastigheter mellan omkring 3 mph (5 km/h) och 124 mph (200 km/h).

Den automatiska nödbromsen bromsar inte eller slutar bromsa när:

- Du vrider tvärt på ratt.
- Du trampar ner och släpper upp bromspedalen medan den automatiska nödbromsen bromsar.
- Du accelererar hårt medan den automatiska nödbromsen bromsar.
- Fordonet, motorcykeln, cykeln eller fotgängaren detekteras inte längre framför eller bakom fordonet.

Automatisk nödbromsning aktiveras alltid när du startar Model X. Avaktivera funktionen för aktuell körning genom att trycka på **Reglage > Autopilot > Automatisk nödbromsning**.

ANM: Automatisk nödbromsning är framtagen för att dämpa kraften i frontal- och backkollisioner med begränsad funktionalitet under backning.

 **WARNING:** Vi rekommenderar starkt att du inte avaktiverar den automatiska nödbromsfunktionen. Om funktionen är avaktiverad bromsas inte Model X i situationer där en kollision anses vara tänkbar.

 **WARNING:** Automatisk nödbromsning har utformats för att minska skadorna vid en kollision. Den är inte avsedd att undvika en kollision.

 **WARNING:** Flera faktorer kan påverka den automatiska nödbromsens prestanda och leda till att fordonet inte bromsar alls eller bromsar in vid fel tillfälle, till exempel då ett fordon delvis befinner sig i färdriktningen eller om det ligger skräp på vägen. Det är förarens ansvar att köra säkert och att hela tiden behålla kontrollen över fordonet. Förlita dig aldrig på att den automatiska nödbromsfunktionen kan bromsa tillräckligt för att förhindra eller minska risken för skador av en kollision.

 **WARNING:** Automatisk nödbromsning utgör ingen ersättning för att bibehålla ett säkert avstånd mellan dig och fordonet framför.

 **WARNING:** Bromspedalen trycks ned snabbt under automatisk inbromsning. Kontrollera att bromspedalen alltid kan röra sig fritt. Placera inget under eller på golvmattan på förarsidan (inte heller någon annan matta) och se alltid till att golvmattan ligger säkert på plats. Underlåtenhet att följa detta kan leda till att bromspedalen inte kan röra sig fritt.

Varning för korsande trafik vid backning

När Model X är i backläge och pekskärmen visar backkameran, visas ett lodrätt rött streck när Model X känner av att ett föremål (såsom ett annat fordon eller en fotgängare) är på väg att korsa vägen bakom Model X.

Om du till exempel backar ut från en parkeringsplats och ett annat fordon närmar sig från vänster, visas ett rött streck till vänster i kamerabilden. Om det närmar sig objekt från båda sidor av Model X, visas röda streck på kamerabildens båda sidor.

När Model X är i backläge och korsande trafik upptäcks, kan funktionerna Automatisk nödbromsning eller Hindermedveten acceleration aktivera bromsarna för att försöka undvika en kollision. Lita inte på att Automatisk nödbromsning eller Hindermedveten acceleration ska förhindra en kollision. Mer information finns i [Automatisk nödbroms på sidan 161](#) och [Hindermedveten acceleration på sidan 161](#).

 **WARNING:** Förlita dig aldrig på att funktionen Korsande trafik vid backning ska informera dig om området bakom dig är fritt från föremål eller människor. Kamerorna kanske inte kan upptäcka föremål eller hinder som potentiellt kan orsaka materiella skador eller personskador och framför allt gäller det mycket låga objekt. Dessutom kan flera externa faktorer, inklusive smutsig eller blockerad lins, minska kamerans prestanda. Kontrollera alltid området själv. När du backar ska du titta över axeln och använda alla speglar. Använd kamerorna endast som vägledning. Funktionen Korsande trafik vid backning är inte avsedd att ersätta dina egna direkta visuella kontroller och den kan inte ersätta försiktig körning.

Hindermedveten acceleration

Den hindermedvetna accelerationen är framtagen för att dämpa kraften i en kollision genom att minska motorns vridmoment och i vissa fall bromsa, om Model X identifierar ett hinder i körbanan. Du ser en visuell varning på instrumentpanelen och hör ett ljud när bromsarna läggs i automatiskt. Om Model X till exempel har parkerats framför en stängd garagedörr med körsläge framåt aktiverat och upptäcker att du har tryckt ned gaspedalen hårt. Även om Model X fortfarande accelererar och kör på garagedörren kan det minskade motormomentet resultera i mindre skador.



Kollisionsavvärjning

Den hindermedvetna accelerationen fungerar bara om alla de här villkoren är uppfyllda samtidigt:

- Körläge framåt eller bakåt är aktiverat.
- Model X har stannats eller körs med en lägre hastighet än 16 km/h (10 mph)..
- Model X upptäcker ett föremål i närheten på körbanan.

Om du vill avaktivera den hindermedvetna accelerationen trycker du på **Reglage > Autopilot > Hindermedveten acceleration**.

⚠ VARNING: Hindermedveten acceleration har utformats för att minska skadorna vid en kollision. Den är inte avsedd att undvika en kollision.

⚠ VARNING: Det är inte säkert att hindermedveten acceleration begränsar vridmomentet i alla situationer, t.ex. om du gör en skarp sväng in på en parkeringsruta. Flera faktorer, t.ex. miljöförhållanden, avstånd till ett hinder och en förarens åtgärder, kan begränsa, fördröja eller hindra hindermedveten acceleration.

⚠ VARNING: Förlita dig inte på att den hindermedvetna accelerationen kontrollerar accelerationen eller undviker eller begränsar skadorna vid en kollision. Försök inte testa den hindermedvetna accelerationen. Det kan leda till allvarliga egendomsskador, kroppsskador eller dödsfall.

⚠ VARNING: Flera faktorer kan påverka prestandan hos den hindermedvetna accelerationen och orsaka en olämplig minskning av motormomentet eller en minskning vid fel tillfälle och/eller oönskad bromsning. Det är förarens ansvar att köra säkert och att hela tiden behålla kontrollen över Model X.

- Sensorerna (i förekommande fall) är påverkade av annan elektrisk utrustning eller enheter som genererar ultraljudsvågor.

⚠ FÖRSIKTIG: Om ett problem uppstår i funktionen Kollisionsavvärjning visas ett varningsmeddelande i Model X. Kontakta Tesla Service.

⚠ FÖRSIKTIG: Funktioner för förarassistans inaktiveras automatisk när Track Mode är aktiverat. Det är förarens ansvar att köra säkert och att hela tiden behålla kontrollen över fordonet, även på banan. Funktioner för förarassistans aktiveras automatiskt igen när Track Mode är inaktiverat.

⚠ VARNING: Ovanstående beskrivning innehåller inte alla situationer som kan uppstå och som kan störa funktionen för kollisionssavvärjning. Det kan finnas flera andra skäl till att funktionen inte fungerar som den ska. Det är förarens ansvar att undvika kollisioner genom att vara uppmärksam och ha uppsikt samt reagera så tidigt som möjligt.

Undantag och begränsningar

Alla föremål, fordon, cyklar eller fotgängare upptäcks inte alltid av kollisionssvarningens funktioner, vilket kan leda till onödiga, felaktiga, ogiltiga eller missade varningar, särskilt under följande omständigheter:

- Om vägen har skarpa kurvor.
- Om sikten är dålig (på grund av ihållande regn, snö, dimma osv.).
- Om skarpt ljus (t.ex. direkt solljus eller helljus på ett mötande fordon) påverkar kamerans sikt.
- En kamera eller sensor är blockerad (smutsig, täckt, immig, täckt av en dekal osv.).
- En eller flera av sensorerna (i förekommande fall) är skadade, smutsiga eller blockerade (av exempelvis lera, is eller snö eller av frontskydd, lackrinningar eller självhäftande produkter som omsvep, dekaler, gummibeläggning eller liknande).
- Väderförhållanden (kraftigt regn, snö, dimma eller extremt höga eller låga temperaturer) stör sensorernas funktion.



Så här fungerar hastighetsassistansen

Model X visar en hastighetsbegränsning på instrumentpanelen och du kan välja om och hur du vill varnas om du överskrider hastighetsbegränsningen. Dessutom kan en blå linje visas kring hastighetsbegränsningsskylten för att meddela dig om att du överträder hastighetsbegränsningen.

Istället för att använda den identifierade hastighetsgränsen kan du utgå från en godtycklig hastighetsbegränsning som du anger manuellt.

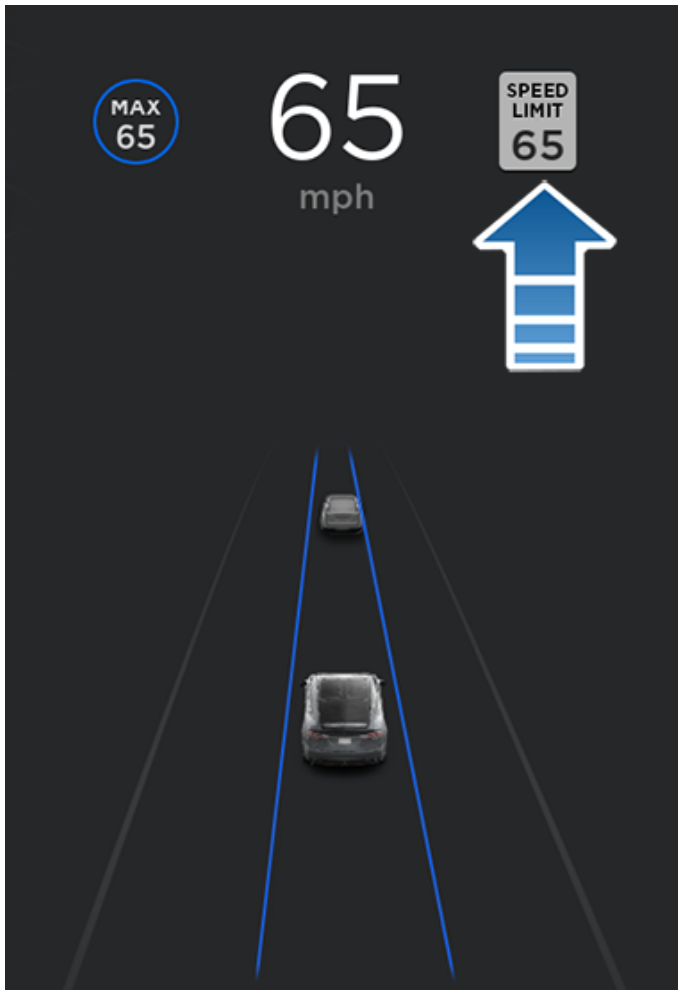

I situationer då Model X inte kan avgöra hastighetsbegränsningen, eller om hastighetsassistansen är osäker på om en avläst hastighetsbegränsning är korrekt, visas eventuellt ingen hastighetsbegränsningsskylt på instrumentpanelen och varningar visas inte heller.

ANM: Varningarna om hastighetsbegränsning försvinner efter tio sekunder eller när Model X har saktat ned och hamnat under den angivna gränsen.



WARNING: Förlita dig inte enbart på hastighetsassistansen för att avgöra lämplig hastighetsgräns eller körhastighet. Se alltid till att köra i en hastighet som är anpassad till trafik- och vägförhållandena.

Hantera hastighetsassistans

Justera inställningen för varningen om hastighetsbegränsning genom att trycka på **Reglage > Autopilot > Hastighetsvarning** och sedan välja ett av följande alternativ:

- **Av** – Varningar om hastighetsbegränsning visas inte och inga ljudsignaler avges.
- **Skärm** – Hastighetsbegränsningen visas på instrumentpanelen och blir större när du överskrider den fastställda gränsen.
- **Ljudsignal** – Utöver den visuella varningen i displayen avges även en ljudsignal när du överskrider den fastställda hastighetsgränsen.

Du kan ange hur hastighetsbegränsningen ska avgöras:

- **Relativ** – Om du bara vill meddelas när hastigheten överskrids med en viss hastighet kan du ställa in en hastighetsförskjutning (+ eller -). Om du till exempel bara vill meddelas om du överskrider hastighetsbegränsningen med 10 mph (10 km/h) ställer du in förskjutningen på +10 mph (10 km/h).

ANM: Hastighetsförskjutningen påverkar även den siffra som visas i den grå ikonen för hastighetsmätare på instrumentpanelen.

- **Absolut** – Ange manuellt valfri hastighetsbegränsning mellan 20 och 140 mph (30 och 240 km/h).

ANM: Hastighetsassistans är inte alltid exakt. I vissa situationer kan vägens placering felbedömas och hastighetsassistansen kan istället visa en hastighet för en närliggande väg med en annan hastighetsbegränsning. Hastighetsassistansen kan till exempel bedöma att Model X befinner sig på en motorväg när den i själva verket befinner sig på en närliggande gata och vice versa.

ANM: Den valda inställningen behålls tills du ändrar den manuellt.

Undantag och begränsningar

Hastighetsassistansen kan i följande situationer vara missvisande eller inte helt funktionell:

- Om sikten är dålig och hastighetsbegränsningsskyltarna är otydliga, till exempel på grund av kraftigt regn, snö eller dimma.
- Om skarpt ljus (t.ex. direkt solljus eller helljus på ett mötande fordon) påverkar kamerans sikt.
- Model X körs mycket nära ett framförvarande fordon som blockerar kamerans/kamerornas sikt.
- Om vindrutan skymmer kamerans sikt (exempelvis av imma, smuts eller papper).
- Om hastighetsbegränsningsskyltarna är dolda av något.
- Om de hastighetsbegränsningar som lagrats i kartdatabasen är felaktiga eller föråldrade.



Hastighetsassistans

- Model X körs i ett område utan tillgängliga GPS- eller kartdata, eller där hastighetsbegränsningar inte går att upptäcka.
- Om trafikmärkena inte har igenkännliga standardformat, till exempel digitala eller tillfälliga hastighets skyltar.
- Om en väg eller hastighetsbegränsning nyligen har ändrats.

 **WARNING:** Ovanstående lista innehåller inte alla situationer som kan uppstå och som kan störa driften i hastighetsassistansen. Det kan finnas flera skäl till att hastighetsassistansen inte fungerar.



Om säkerhetssystemet

Om Model X inte detekterar en nyckel i närheten när en låst dörr eller ett låst bagageutrymme öppnas, ljuder ett larm. Strålkastare samt körriktningsvisare blinkar även. För att inaktivera larmet ska du trycka på valfri knapp på fjärrnyckeln.

Om du manuellt vill aktivera eller inaktivera larmsystemet trycker du på **Reglage > Säkerhet > Stöldskyddslarm**. När larmet är påslaget aktiverar Model X larmsystemet en minut efter att du har klivit ur fordonet, dörrarna låses och en igenkännbar nyckel inte längre detekteras.

Ett larm med eget batteri ljuder om en låst dörr eller bagagelucka öppnas och Model X inte känner av en nyckel i närheten. Om du också vill att det här larmet ljuder i situationer där fordonet upptäcker rörelser inne i kupén, aktiverar du **Lutning/intrång** (se [Lutning/intrång \(i förekommande fall\)](#) på sidan 165).

ANM: Om Model X är i vaktläge (se [Använda vaktläget \(med en USB-enhet\)](#) på sidan 169), är inställningen **Stöldskyddslarm** inte tillgänglig.

Lutning/intrång (i förekommande fall)

Ditt fordon är kanske inte utrustat med den här funktionen beroende på konfiguration, marknadsregion och tillverkningsdatum.

Säkerhetslarm måste vara tillkopplat innan aktivering av **Lutning/intrång** kan göras.

Lutning/intrång ljuder larmet i fordonet om Model X upptäcker rörelser inne i kupén eller om fordonet flyttas eller lutas (till exempel med en bogserbil eller domkraft). Aktivera genom att trycka på **Reglage > Säkerhet > Lutning/intrång**.

Intrångssensorn avaktiveras automatiskt när klimatanläggningen är på efter att du lämnat fordonet. Om du vill åsidosätta det sätter du på lutnings-/intrångssensorn manuellt när du har valt Behåll klimatanläggningen på, Hundläge eller Campingläge.

Lutnings-/intrångssensorn återaktiveras automatiskt vid början av varje körning.

ANM: Larmen för **Lutning/intrång** vara avstängda vid användning av **Kupéöverhettningsskydd** (se [Kupéöverhettningsskydd](#) på sidan 176).

ANM: Om du planerar att lämna någonting som rör sig inuti det låsta fordonet, måste du komma ihåg att stänga av **Lutning/intrång**. Om inställningen är på aktiveras intrångslarmet av alla rörelser som detekteras inuti Model X.

ANM: Om Model X är i vaktläge (se [Använda vaktläget \(med en USB-enhet\)](#) på sidan 169), är inställningen **Lutning/intrång** inte tillgänglig.

Utökat stöldskydd (i förekommande fall)

Om fordonet är utrustat med uppgraderingen Utökat stöldskydd ljuder signalhornet då en låst dörr eller bagagelucka öppnas och Model X inte detekterat en nyckel i närheten. Om **Lutning/intrång** är aktiverad ljuder även signalhornet om Model X detekterar rörelse inuti kupén eller om fordonet flyttas eller lutas (t.ex. med en bogserbil eller domkraft). Aktivera/inaktivera systemet för detektering av lutning/intrång genom att trycka på **Reglage > Säkerhet > Lutning/intrång**.

PIN-kod för att köra

För att öka säkerheten kan du ställa in att det inte går att köra Model X innan en fyrsiffrig PIN-kod har matats in. Tryck på **Reglage > Säkerhet > PIN-kod för att köra** för att aktivera denna inställning och följ instruktionerna på skärmen för att skapa en PIN-kod för körning.

Efter att inställningen aktiverats måste du, förutom att ange den fyrsiffriga PIN-koden för att köra, även använda den när du ska aktivera assistentläget för första gången och skapa den fyrsiffriga PIN-koden för att aktivera och avaktivera assistentläget. När Model X är i assistentläget kan den köras utan att PIN-koden för körning behöver matas in. **PIN-koden för att köra** är avaktiverad när assistentläget är aktiverat.

Om du glömmer din PIN-kod för att köra trycker du på länken för att ange dina Tesla-inloggningsuppgifter i popup-fönstret PIN-kod för att köra. Sedan följer du anvisningarna på pekskärmen.

ANM: Om pekskärmen mot förmodan inte svarar kan du inte ange PIN-koden. I sådana fall ska du först försöka starta om pekskärmen (se [Omstart av pekskärmen eller instrumentpanelen](#) på sidan 8). Om pekskärmen fortfarande inte svarar kan du fortfarande komma förbi PIN-koden för att köra genom att aktivera nyckellös körning i Tesla-mobilappen.

PIN-kod till handskfacket

Skydda innehåll i handskfacket med en fyrsiffrig PIN-kod (inte samma som PIN-kod för att köra). Aktivera den genom att trycka på **Reglage > Säkerhet > PIN-kod till handskfacket** och följa anvisningarna på pekskärmen. När inställningen har aktiverats får du en uppmaning om att ange PIN-koden för att öppna handskfacket. Välj funktionen som ska inaktiveras och ange sedan PIN-koden för att ta bort säkerhetsskyddet.

Om du har glömt handskfackets PIN-kod återställer du den genom att ange dina Tesla-inloggningsuppgifter och sedan följa instruktionerna på pekskärmen.

ANM: Om du använder **Handskfackets PIN** kan handskfacket öppnas även när Model X är i parkeringsvärdsläge.



Läge för hastighetsbegränsning

Med läget för hastighetsbegränsning kan du begränsa accelerationen och maxhastigheten till en vald hastighet mellan 50 och 120 mph (80 och 193 km/h). När du använder funktionen för första gången måste du skapa en fyrsiffrig PIN-kod som ska användas för att aktivera och avaktivera hastighetsbegränsningen. Om funktionen är aktiverad och körhastigheten når inom cirka 3 mph (5 km/h) av maximal hastighet hörs en ljudsignal och ett meddelande visas på instrumentpanelen och Model X skickar ett meddelande till mobilappen. Du kan även trycka på **Säkerhet** > **Hastighetsbegränsning** för att aktivera från Tesla-mobilappen. Aktivera läge för hastighetsbegränsning:

1. Se till att Model X är i parkeringsläget.
2. Tryck på **Reglage** > **Säkerhet** > **Hastighetsbegränsning** på pekskärmen.
3. Välj maximal körhastighet.
4. Dra skjutreglaget till **På**-läget.
5. Ange den fyrsiffriga PIN-kod du vill använda för att aktivera och avaktivera läget för hastighetsbegränsning.

ANM: Om du glömmer PIN-koden kan du avaktivera läget för hastighetsbegränsning genom att ange inloggningsuppgifterna för ditt Tesla-konto.

ANM: Medan läget för hastighetsbegränsning är aktiverat ställs accelerationsinställningen automatiskt in på **Chill**

 **WARNING:** Körning i nedförsbacke kan öka körhastigheten och leda till att Model X kör i högre hastighet än din valda maxhastighet.

 **WARNING:** Läget för hastighetsbegränsning ersätter inte god bedömning, förarutbildning och behovet av att noggrant kontrollera hastighetsgränser och körförhållanden. Olyckor inträffar i alla hastigheter och det är ditt ansvar att köra säkert.

Rensa webbläsardata

Du kan rensa fordonets webbläsardata (på samma sätt som på en mobiltelefon eller dator) genom att gå till **Reglage** > **Service** > **Rensa webbläsardata**. Det här är användbart i många situationer, till exempel för att radera inställningar eller sökningar gjorda av andra förare.

Markera kryssrutorna i popup-fönstret på pekskärmen för att undanta länkar eller historik utifrån dina önskemål.

ANM: Beroende på region, fordonskonfiguration, tillval och programvaruversion har ditt fordon eventuellt inte bilkamera eller så fungerar inte funktionerna exakt enligt beskrivningen. **Du är ensam ansvarig för att läsa och följa alla lokala föreskrifter och fastighetsbegränsningar gällande kameraanvändning.**

Bilkameran spelar in video av fordonets omgivning när du kör. Använd bilkameran för att spela in händelser när du kör eller andra viktiga händelser på samma sätt som med en extern bilkamera på andra fordon.

Tryck på ikonen för bilkameran i appstartaren. Du kan lägga till appen för bilkameran i det nedre fältet för enkel åtkomst (se [Anpassa Mina appar på sidan 7](#)). När Model X är i parkeringsläge visas videospelaren om du trycker du på bilkameraikonen (se [Spela upp videoinspelningar på sidan 171](#)).



Videoinspelningar sparas lokalt på den formaterade USB-enhetens inbyggda minne för att skydda din integritet. Inspelningar skickas inte till Tesla. Model X spelar inte in video när bilkameran är **Av**.

Använda bilkameran

1. Formatera ett USB-minne. Ett korrekt formaterat USB-minne måste finnas i fordonets USB-port för att bilkameran ska lagra och spela in film. Fordon tillverkade efter omkring 2020 är utrustade med ett förformat USB-minne i handskfacket. Det finns två sätt att formatera USB-minnet om det behövs:
 - Formatera USB-minnet med Model X. Sätt i USB-minnet i en främre USB-port och tryck på **Reglage > Säkerhet > Formatera USB-minne**.
 - Formatera USB-minnet på en dator. Se [Krav på USB-enhet för videoinspelning på sidan 171](#) för mer information.
2. Sätt i USB-enheten i bilens USB-port, helst den i handskfacket (i förekommande fall).
3. Aktivera bilkameran genom att trycka på **Reglage > Säkerhet > Bilkamera**. Du kan välja hur och när inspelningar från bilkameran sparas. Du kan välja mellan:
 - **Auto:** Bilkameran sparar automatiskt en inspelning till ett USB-minne när Model X registrerar en säkerhetskritisk händelse, t.ex. en kollision eller utlösande av krockkudde. När **Auto** är valt kan detektering variera och bero på fordonets effekt, viloläge och Autopilot-läge.

ANM: Flera faktorer påverkar om bilkameran automatiskt sparar en inspelning av en säkerhetskritisk händelse (till exempel mängden kraft, om krockkuddarna har utlösts med mera). Förlita dig inte på att bilkameran automatiskt spelar in alla säkerhetskritiska händelser.

- **Manuell:** Du måste manuellt trycka på ikonen för bilkameran för att spara en inspelning av de senaste tio minuterna.
 - **Vid signalhorn:** När du trycker på signalhornet sparar bilkameran en inspelning av de senaste tio minuterna. Du kan aktivera detta samtidigt med **Auto** eller **Manuell**.
4. När funktionen är aktiverad anger bilkameraikonen när inspelningar sparas.



Ikonen ändras för att visa statusen för bilkameran:



SPELAR IN: Bilkameran spelar in. Tryck på ikonen för att spara videoinspelningar. Tryck och håll nere ikonen för att pausa inspelningen.



TILLGÄNGLIG: Bilkameran är tillgänglig men spelar inte in. Tryck på bilkameraikonen för att börja spela in.



PAUSAD: Bilkameran är pausad. Tryck på ikonen för att fortsätta spela in. Pausa bilkameran innan du tar bort flashenheten för att undvika att förlora inspelningar.



UPPTAGEN: Bilkameran håller på att läsa in, spara eller spela över film. Film spelas inte in när bilkameran är upptagen.



SPARAD: Inspektionen har sparats.

5. När klippet har sparats kan du se det på pekskärmen eller en dator:
- **Pekskärm:** Se till att Model X är i parkeringsläget och tryck på bilkameraikonen i appstartaren. Videor är ordnade efter tidsstämpel. Se [Spela upp videoinspelningar på sidan 171](#) för mer information.
 - **Dator:** Sätt i USB-minnet i en dator och gå till mappen TeslaCam. Videor är ordnade efter tidsstämpel. Se [Spela upp videoinspelningar på sidan 171](#) för mer information.



6. Om du vill inaktivera bilkameran går du till **Reglage > Säkerhet > Bilkamera > Av**. Om den är inställd på **Auto**, **Manuell** eller **Vid signalhorn** aktiveras bilkameran automatiskt (beroende på inställningarna kanske den inte aktivt sparar film) varje gång du kör.

ANM: Beroende på region, fordonskonfiguration, tillval och programvaruversion har ditt fordon eventuellt inte vaktläget eller funktionerna kanske inte fungerar exakt enligt beskrivningen. **Du är ensamt ansvarig för att läsa och följa alla lokala föreskrifter och fastighetsbegränsningar gällande kameraanvändning.**

När det är aktiverat är fordonets kameror och sensorer (i förekommande fall) påslagna och redo att spela in misstänkta beteenden runt fordonet när Model X är låst och i parkeringsläge. Se vaktläget som ett smart säkerhetssystem som varnar dig när det identifierar tänkbara hot i närheten.

Om ett hot upptäcks eller om fordonets sensor registrerar ryckiga rörelser som om fordonet bogseras eller skakas gör vaktläget följande:

- blinkar med strålkastarna
- utlöser larmet
- visar ett meddelande på pekskärmen om att kamerorna eventuellt spelar in för att informera personer som befinner sig utanför fordonet
- visar en varning om larmet i mobilappen
- sparar film från händelsen på ett USB-minne (i förekommande fall).

Vaktläget är inaktiverat som standard. Du kan använda röstkommandon eller Tesla-mobilappen för att enkelt aktivera eller inaktivera vaktläget. Aktivera vaktläget med hjälp av användning av röstkommandon genom att säga "håll Tesla säker", "håll min bil säker", "vaktläge på" eller "aktivera vaktläge" (se [Röstkommandon på sidan 17](#)).

För att använda vaktläget måste batteriets laddningsnivå vara minst 20 %. Om batterinivån sjunker under 20 % stängs vaktläget av och mobilappen skickar en avisering. Strömförbrukningen kan öka när vaktläget är aktivt.

ANM: När vaktläget är aktiverat är inställningarna för stöldskyddslarm (**Reglage > Säkerhet > Stöldskyddslarm**) inte tillgängliga.



FÖRSIKTIG: Du ska inte förlita dig på att vaktläget skyddar Model X från alla tänkbara hot. Vaktläget använder många faktorer för att avgöra om det ska aktivera säkerhetslarmet. Alla stötar kanske inte upptäcks och larmet kanske inte aktiveras i alla situationer. Vaktläget kan avskräcka vissa hot men inga säkerhetssystem kan förhindra alla attacker.

ANM: Vaktläget skickar endast meddelanden till mobilappen när larmet aktiveras, när någon försöker öppna en dörr eller bagagelucka eller om plötsliga ryckiga rörelser upptäcks av fordonet. Om vaktläget inte kan identifiera en händelse som ett tydligt hot spelar fordonet in händelsen men larmet utlöses inte.

Använda vaktläget (med en USB-enhet)

1. För att vaktläget ska fungera måste det finnas en korrekt formaterad USB-enhet i fordonets USB-port. Fordon tillverkade efter omkring 2020 är utrustade med ett förformat USB-minne i handskfacket. Det finns två sätt att formatera USB-minnet:
 - Sätt i USB-minnet i en främre USB-port och tryck på **Reglage > Säkerhet > Formatera USB-minne**. Fordonet formaterar USB-minnet automatiskt.
 - Formatera USB-minnet på en dator. Se [Krav på USB-enhet för videoinspelning på sidan 171](#) för mer information.
2. Sätt i USB-enheten i bilens USB-port, helst den i handskfacket (i förekommande fall).
3. När fordonet är i parkeringsläget aktiverar du bilkameran genom att gå till **Reglage > Säkerhet > Bilkamera** (bilkameran måste vara aktiverad för att vaktläget ska fungera).
4. Tryck på **Reglage > Säkerhet > Vaktläge > På**. När funktionen är aktiverad blir vaktlägesikonen i statusfältet röd.



ANM: Inspelningar från den bakre kameran är endast tillgängliga på fordon tillverkade efter ungefär februari 2018.

När vaktläget är aktiverat är det i viloläge och redo att utlösa larmet och spara en inspelning av säkerhetshändelsen om det startas. Se [Spela upp videoinspelningar på sidan 171](#) för information om att visa film.

5. Tryck på vaktlägesikonen för att manuellt aktivera eller inaktivera vaktläget. Vaktläget är avaktiverat när ikonen inte längre är röd.



Stäng **Av** vaktläget via **Reglage > Säkerhet > Vaktläge** för att inaktivera det under längre tid än en körningscykel.

Använda vaktläget (utan en USB-enhet)

När vaktläget är aktiverat och en säkerhetshändelse upptäcks, men utan att ett USB-minne är anslutet i en USB-port, varnar fordonet dig via mobilappen men inga filmer spelas in.

Inställningar för vaktläget

• Exkludera särskilda platser

Via **Reglage > Säkerhet > Vaktläge** kan du välja om vaktläget *inte* ska aktiveras på vissa platser (se [Hem, arbete och favoritdestinationer på sidan 183](#) för mer information):

- **Exkludera hemma:** Vaktläget aktiveras inte automatiskt på den plats du ställer in som Hem i din favoritlista.
- **Exkludera arbetet:** Vaktläget aktiveras inte automatiskt på den plats du ställer in som Arbete i din favoritlista.
- **Exkludera favoriter:** Vaktläget aktiveras inte automatiskt på någon plats i din favoritlista.

ANM: För att en plats som är listad som hem, arbete eller favorit ska kännas igen måste Model X parkeras inom cirka 1 640 fot (500 meter) från den sparade platsen.

För att ange plats för ditt hem eller arbete trycker du på **Navigera > Ange hem/Ange arbete**. För att ställa in en **Favorit** trycker du på stjärnan när adressen visas på kartan. Om vaktläge aktiveras eller avaktiveras med ikonen på pekskärmen eller via mobilappen åsidosätts inställningarna för hem, arbete och favoriter tills nästa körning.

• Ställ in kamerabaserad detektering

När **Kamerabaserad detektering** är aktiverad använder vaktläget bilens utvändiga kameror utöver dess sensorer för att detektera en säkerhetshändelse när den är parkerad. Om alternativet inaktiveras kommer bilen bara att spara klipp på USB-minnet om ett fysiskt hot detekteras. Justera genom att trycka på **Reglage > Säkerhet > Vaktläge > Kamerabaserad detektering**.

Se [Spela upp videoinspelningar på sidan 171](#) för information om att visa Sentry Mode-film.

ANM: När det interna lagringsutrymmet är fullt skrivs äldre inspelningar över av nya inspelningar.



ANM: Möjligheten att formatera och lagra videofilmer på USB-minne kanske inte är tillgänglig för ditt fordon beroende på fordonskonfiguration och när fordonet tillverkades.

För vissa funktioner behöver du använda ett USB-minne (exempelvis bilkamera, Vaktläge) som uppfyller följande krav:

- Lagringskapacitet på minst 64 GB. Använd ett USB-minne som har så mycket tillgängligt förvaringsutrymme som möjligt. Videofilmer kan ta upp mycket utrymme.
- En bibehållen skrivhastighet på 4 MB/s. Tänk på att bibehållen skrivhastighet skiljer sig från högsta skrivhastighet.
- USB 2.0-kompatibel. Om du använder ett USB 3.0-minne måste det även ha stöd för USB 2.0.
- Korrekt formatat (antingen automatiskt eller [manuellt på sidan 171](#)).

ANM: På vissa marknader kan du köpa rekommenderade USB-enheter på <http://www.tesla.com>.

Formatera ett USB-minne automatiskt

Sätt i USB-minnet i en främre USB-port med stöd för att formatera, spara och visa video (se [Elektronik i kupén på sidan 10](#)). Tryck sedan på **Reglage > Säkerhet > Formatera USB-minne**. Då formateras automatiskt enheten med exFAT och det skapas mappar för TeslaCam. USB-minnet är nu redo att spela in och spara film.

Formatera USB-minne finns endast tillgängligt när ett USB-minne (med en eller flera partitioner) är insatt i en främre USB-port. Om du väljer **Formatera usb-minne** raderas eventuellt befintligt innehåll på USB-minnet. Innan du använder den här funktionen ska du flytta allt innehåll du vill behålla till en annan enhet.

Formatera ett USB-minne manuellt

Om Model X inte kan formatera USB-minnet formaterar du det med hjälp av en dator:

1. Formatera USB-minnet med exFAT-, MS-DOS FAT- (för Mac), ext3- eller ext4-format (NTFS stöds inte för närvarande).
2. Skapa en mapp på rotnivå som heter **TeslaCam**. Du kan använda ett USB-minne för bilkameran, vaktläget, och ljudfiler men du måste skapa separata partitioner eller mappar på ett USB-minne med exFAT-format.
3. Efter formateringen sätter du i USB-minnet i handskfackets USB-port (i förekommande fall), i annat fall använder du en främre USB-port i mittkonsolen. Använd inte de bakre USB-portarna eftersom de endast kan användas för att ladda enheter. Det kan ta några sekunder för Model X att hitta USB-minnet.
4. När enheten har hittats kontrollerar du att ikoner för bilkamera och vaktläge visas högst upp på pekskärmen. Model X kan nu spela in video.

ANM: Du kan behöva aktivera vaktläge först (i förekommande fall) genom att trycka på **Reglage > Säkerhet > Vaktläge**.

Spela upp videoinspelningar

Om film sparats kan du se klipp på pekskärmen eller en dator.

När lagringsutrymme på USB-minnet är slut går det inte att spara videoinspelningar på det. Flytta med jämna mellanrum de sparade videoinspelningarna till en annan enhet och ta bort dem från USB-minnet för att förhindra att det blir fullt.

När funktionen är aktiverad spelar bilkameran och vaktläget in film i cykler. Filmen skrivs över kontinuerligt om du inte sparar den. Du måste spara filmen för att kunna titta på den senare, annars raderas filmen och skrivs över. Se [Vaktläge på sidan 169](#) och [Bilkamera på sidan 167](#) för information om att spara film. Fyra videor spelas in för varje separat klipp, en från varje kamera (främre, bakre, vänster och höger).

ANM: Inspelningar från den bakre kameran är endast tillgängliga på fordon tillverkade efter ungefär februari 2018.

Visa på pekskärmen

Du kan spela upp inspelade videor på pekskärmen när Model X är i parkeringsläge. Tryck på ikonen för bilkameran i appstartaren. Flikarna visar en lista med alla videoklipp, ordnade efter plats och tidsstämpel. Du kan pausa, spola bakåt och framåt samt radera klipp efter behov. Svep till höger eller tryck in och håll kvar för att snabbt ta bort vissa filmer.

Gå till **Reglage > Säkerhet > Ta bort bilkameraklipp** för att ta bort alla inspelningar från bilkameran och vaktläget.

ANM: Bilkamerans inspelning pausas när du startar videospelaren.

Visa på en dator

Sätt i USB-minnet i en dator och gå till mappen TeslaCam

Mappen TeslaCam innehåller dessa undermappar:

- **Senaste klipp:** Innehåller upp till 60 minuter av inspelat innehåll.
- **Sparade klipp** Innehåller alla inspelningar som har sparats och döpts om från mappen Senaste klipp.
- **Vaktklipp** Innehåller inspelningar från alla säkerhetshändelser i vaktläge. Om lagringsutrymme på USB-minnet börjar ta slut raderas de äldsta vaktlägesklipp för att ge utrymme för nya klipp. När du har raderat ett klipp kan du inte återställa det.



Översikt över klimatreglage

Klimatreglagen är tillgängliga längst ned på pekskärmen. Som standard är klimatregleringen inställd på **Auto**, vilket innebär optimal komfort under alla väderleksförhållanden utom de mest extrema. När du justerar temperaturen i kupén med inställningen **Auto** aktiverad justerar systemet värmen, luftkonditioneringen, luftfördelningen och fläkthastigheten automatiskt så att din valda temperatur behålls i kupén.

Tryck på temperaturen som visas längst ned på pekskärmen för att få åtkomst till huvudskärmen för klimatreglage, där du kan justera klimatinställningarna. Du kan återgå till Auto när som helst genom att trycka på **Auto**. Tryck på strömknappen på huvudskärmen för klimatreglage för att aktivera eller inaktivera funktionen. Tryck på **<** eller **>** för att snabbt komma åt vanliga reglage och visa popup-fönstret för klimatreglering.

ANM: Klimatanläggningen drivs av högspänningsbatteriet. Därför minskar långvarig användning fordonets räckvidd.

 **WARNING:** För att undvika brännskador vid långvarig användning ska personer med perifer neuropati eller begränsad förmåga att känna smärta på grund av diabetes, ålder, neurologiska skador eller andra sjukdomstillstånd iaktta försiktighet vid användning av klimatanläggningen och sätesuppvärmarna.

Justera inställningar för klimatreglering

ANM: Du kan enkelt justera dina klimatönskemål, som att starta sätesvärmarna eller ändra kupévärmerna, genom att använda röstkommandon (se [Röstkommandon på sidan 17](#)).

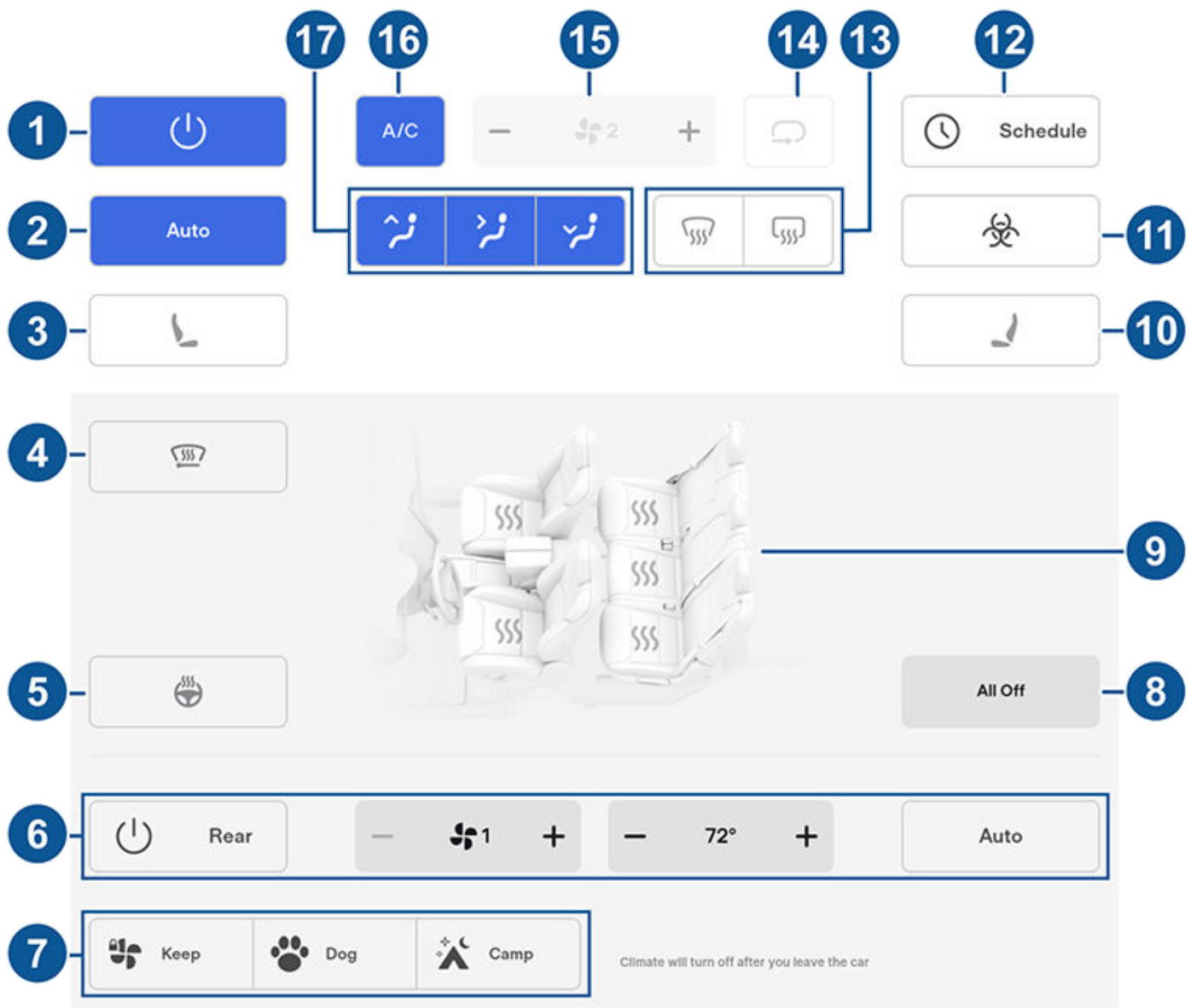

ANM: Lägg till de här reglagen i Mina appar för åtkomst till sätesvärmare och defroster med en knapptryckning. Se [Anpassa Mina appar på sidan 7](#).

1. Tryck för att aktivera eller inaktivera klimatanläggningen.
2. Tryck på **Auto** för att starta eller stänga av Auto-inställningen.
3. Tryck på förarsidans sätesikon för att justera förarens sätesvärmare. Sätet har tre inställningsnivåer, från 3 (högsta) till 1 (lägsta). Du kan lägga till sätesvärmarna i pekskärmens nedre fält för åtkomst till sätesvärmarna med en knapptryckning (se [Anpassa Mina appar på sidan 7](#)).
4. Tryck för att aktivera vindrutetorkarnas defroster (i förekommande fall). Torkarna avfrostar under 15 minuter, varefter defrostern stängs av automatiskt.
5. Tryck för att aktivera eller inaktivera rattvärmaren (i förekommande fall).
6. Tryck för att justera klimatanläggningarna för den bakre kupén. Om inställningen är **Auto** aktiveras automatiskt de bakre ventilerna när den främre klimatanläggningen är aktiverad och en passagerare identifieras.
7. I parkeringsläge visas de här inställningarna för att du ska kunna behålla klimatanläggningen på, även om du lämnar Model X (se [Behåll klimatanläggningen på, Hund och Camping på sidan 175](#)).
8. Tryck för att stänga av alla sätesvärmare.
9. Tryck för att justera sätesvärmarna för fram- och baksäten.



Använda klimatreglagen

10. Tryck på passagerarsidans sätesikon för att justera den främre passagerarens sätesvärmare. Sätet har tre inställningsnivåer, från 3 (högsta) till 1 (lägsta). Du kan lägga till sätesvärmarna i pekskärmens nedre fält för åtkomst till sätesvärmarna med en knapptryckning (se [Anpassa Mina appar på sidan 7](#)).
11. Om Model X är utrustad med HEPA (High Efficiency Particulate Air) filter med medicinsk standard säkerställer filtret den bästa luftkvaliteten i kupén när klimatanläggningen är aktiverad och när luft kommer in i kupén utifrån (återcirkulation är inaktiverad). HEPA-filtret är extremt effektivt när det gäller att filtrera bort partiklar som luftföroreningar, allergener, bakterier, pollen, mögelsporer och virus. Såväl HEPA-filtret som det sekundära filtreringssystemet innehåller aktivt kol, som eliminerar ett brett spektrum av obehagliga lukter och gaser. När du aktiverar försvarsläget mot biologiska stridsmedel minimerar det positiva trycket i kupén mängden luft som kan komma in i fordonet utifrån.
ANM: Vissa gaser, som kolmonoxid, filtreras inte bort effektivt med aktivt kol.
12. När Model X är i parkeringsläget trycker du på **Schemalägg** för att ange en återkommande daglig tidpunkt när du vill att Model X är körklar genom att förkonditionera batteriet och kupéklimatet och/eller ladda under låglastperioden (se [Schemalagd förkonditionering och laddning på sidan 202](#)).
13. Vindrutans defroster fördelar luftflödet till vindrutan. Tryck en gång för att *ta bort imma* från vindrutan (ikonen blir blå). Tryck en gång till för att *avfrosta* vindrutan. Tryck en tredje gång för att stänga av och återställa luftfördelningen, uppvärmningen och fläkten till deras tidigare inställningar.
14. Tryck för att styra luftflödet i kupén. I Model X kan luft tillföras utifrån eller återcirkuleras i kupén.
15. Använd skjutreglaget för att justera fläkthastigheten.
ANM: Om du justerar fläkthastigheten kan inställningen för hur luft tillförs i Model X ändras i syfte att öka eller minska luftflödet.
16. Tryck för att starta eller stänga av luftkonditioneringssystemet. Att stänga av det minskar kylningen men sparar energi.
ANM: Eftersom Model X är mycket tystare än ett bensindrivet fordon kan du höra ett ljud från luftkonditioneringskompressorn när den arbetar. Om du vill minimera ljudet kan du minska fläkthastigheten.
17. Välj hur luften ska flöda i den främre kupén (luftutsläpp mot vindruta, i ansiktshöjd eller vid benen). Du kan välja ett eller flera luftutsläpp.



Klimat-popup

Tryck på temperaturpilarna längst ner på pekskärmen för att visa en popup vilken ger enkel åtkomst till de vanligaste klimatreglagen:

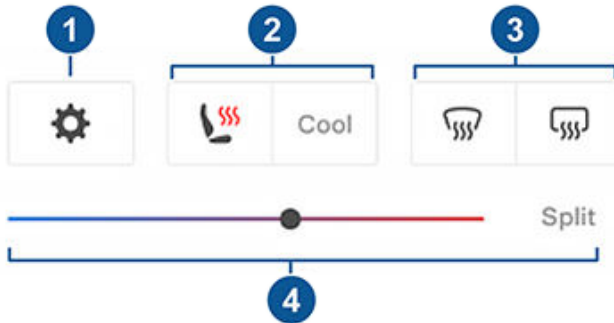

ANM: Lägg till de här reglagen i Mina appar för åtkomst till sätesvärmare och defroster med en knapptryckning. Se [Anpassa Mina appar på sidan 7](#).

1. Tryck för åtkomst till de vanligaste klimatreglagen.
2. Aktivera eller inaktivera uppvärmning eller kylning av säten (i förekommande fall).
3. Aktivera eller inaktivera defroster för fram- eller bakrutan.
4. Justera kupétemperaturen genom att dra skjutreglaget. Du kan även aktivera delad temperatur vilket gör att föraren och framsätespassageraren kan ange sina egna önskade klimatinställningar. Framsätespassageraren kan justera genom att trycka på temperaturikonen längst ner på pekskärmen eller på skärmen för klimatreglage. Tryck på **Dela** igen för att inaktivera separata klimatinställningar.

Behåll klimatanläggningen på, Hund och Camping

Med inställningarna **Behåll klimatanläggningen på, Hund** och **Camping** behålls klimatanläggningen på i parkeringsläget, även efter att du har lämnat Model X eller väljer att stanna i fordonet. De här inställningarna är användbara när det är viktigt att bibehålla kupétemperaturen i varma eller kalla väderförhållanden. Om du till exempel lämnar livsmedel i Model X under varma dagar kan du vilja använda Behåll klimatanläggningen på för att förhindra förstöring.

Hundläget är utformat för att bibehålla en behaglig kupétemperatur för ditt husdjur medan du aktivt och ofta övervakar temperaturen med hjälp av mobilappen (vilket kräver att både telefonen och fordonet har mobilanslutning). I hundläge visar pekskärmen den aktuella kupétemperaturen för att informera personer som passerar fordonet om att ditt husdjur är säkert. Den här inställningen är inte avsedd för personer och ska endast användas under korta tidsperioder när du befinner dig i närheten av fordonet om du behöver återvända till fordonet i situationer där temperaturen inte längre kan bibehållas.

Campingläget ger möjlighet att driva elektronik via USB-portarna och låg spänning-uttaget förutom att bibehålla kupétemperaturen. Peksärmen är igång så att du kan spela musik, surfa på internet, spela spel i arkaden eller se på underhållning i Tesla Theater. Du kan även styra medie- och klimatinställningar från en parkopplad telefon. Campingläget är idealiskt för att stanna i fordonet, t.ex. vid camping eller om du stannar hos ditt barn i fordonet. När läget är aktiverat är vaktläget och fordonets larmsystem avaktiverade. Automatisk låsning är inaktiv.

Använda Behåll klimatanläggningen på, Hund eller Camping:

1. Se till att batteriets laddningsnivå är minst 20 %.
2. Aktivera parkeringsläget. Inställningarna **Behåll klimatanläggningen på, Hund** och **Camping** är endast tillgängliga när Model X är i parkeringsläge.
3. Justera klimatinställningarna vid behov.
4. Tryck på **Behåll klimatanläggningen på, Hund** eller **Camping** på klimatanläggnings-skärmen.

ANM: Du kan även styra **Hund** och **Camping** från mobilappen genom att svepa uppåt från det grå fältet på klimatskärmen.

Klimatanläggningen försöker behålla dina klimatinställningar tills du lämnar parkeringsläget eller stänger av det. Undvik att använda Bevara klimat på, Hund eller Camping när batteriets laddningsnivå är låg.

Om **Behåll klimatanläggningen på, Hund** eller **Camping** är på försöker Teslas mobilapp skicka upprepade meddelanden som påminner dig om att kontrollera det som du eventuellt har lämnat i Model X om batteriets laddningsnivå sjunker under 20 %.

ANM: Programvaruuppdateringar kan inte utföras när Behåll klimatanläggningen på, Hund eller Camping är aktivt.

ANM: Intrångssensorn (tillval) avaktiveras automatiskt när Behåll klimatanläggningen på, Hund eller Camping är aktivt. Men du kan åsidosätta denna funktion och behålla intrångssensorn på. För att göra det trycker du på **Reglage > Säkerhet > Lutning/intrång** efter att du har aktiverat Behåll klimatanläggningen på, Hundläge eller Campingläge. Observera att om du låter intrångssensorn vara igång när Behåll klimatanläggningen på, Hund eller Camping är aktiverat kan ett larm utlösas av luft som rör sig inuti kupén.

⚠ VARNING: Lämna aldrig barn utan uppsyn i fordonet.

⚠ VARNING: Se lokala lagar för vad som gäller om att lämna husdjur ensamma i fordonet.

⚠ VARNING: Du ansvarar för din hunds eller ditt husdjurs säkerhet. Lämna dem aldrig i Model X under längre perioder. Övervaka fordonets temperatur och deras välbefinnande hela tiden. Se till att du har tillräcklig mobiltäckning för telefonen och tid för att vid behov återvända till fordonet.



Använda klimatreglagen

⚠️ WARNING: Om klimatkontrollsystemet mot förmodan behöver service eller inte fungerar som förväntat ska du undvika att använda Behåll klimatanläggningen på, Hund och Camping. Lita aldrig på att fordonet skyddar något oersättligt.

⚠️ WARNING: Du kan fjärrstyra och övervaka klimatanläggningen med mobilappen. Om du använder mobilappen för att stänga av klimatanläggningen, stängs dock Behåll klimatanläggningen på, Hund och Camping av.

Kupéöverhettningsskydd

Kupéöverhettningsskyddet förhindrar att kupén blir för varm vid extremt varma förhållanden. Du behöver inte aktivera funktionen varje gång du lämnar Model X, men du kan använda klimatanläggningen för att sänka och bibehålla temperaturen i fordonets kupé. Det här kan förhindra att kupén blir för varm när du parkerat fordonet i solen. Bilen blir mer bekväm när du kommer tillbaka. Det kan upp till 15 minuter för kupéöverhettningsskyddet att aktiveras när du lämnar fordonet. Syftet med den här funktionen är passagerarkomfort och funktionen påverkar inte tillförlitligheten hos fordonets komponenter.

Aktivera funktionen genom att trycka på **Reglage > Säkerhet > Kupéöverhettningsskydd** och välja:

- **På:** Luftkonditioneringen körs när kupétemperaturen överstiger 105 °F (40 °C). Temperaturinställning kan kräva den senaste versionen av mobilappen.
- **Av:** Avaktivera kupéöverhettningsskydd.

Du kan också aktivera kupéöverhettningsskyddet på avstånd via mobilappen genom att trycka på **Klimat**. Svep uppåt på den nedre menyn och välj en inställning under **Kupéöverhettningsskydd** (se [Mobilapp på sidan 59](#)).

Kupéöverhettningsskyddet är aktivt i 12 timmar efter att du lämnade Model X, eller tills batterienergin sjunker under 20 %, beroende på vilket som inträffar först. Det drar ström från batteriet när du använder kupéöverhettningsskyddet, vilket kan minska räckvidden.

ANM: För aktivering av **Kupéöverhettningsskyddet** måste **Lutning/intrång** vara avstängt.

⚠️ WARNING: På grund av automatisk avstängning, extrema förhållanden utanför fordonet eller annan potentiell oförmåga att upprätthålla den valda temperaturen kan det bli mycket hett i fordonet, även när kupéöverhettningsskydd är aktiverat. Om du upplever temperaturer som överstiger den valda temperaturen vid upprepade tillfällen bör du kontakta Tesla Service.

⚠️ WARNING: Lämna aldrig barn eller husdjur i bilen utan uppsyn. Det kan bli väldigt varmt i bilen även när kupéöverhettningsskydd är aktiverat, om funktionen stängs av automatiskt eller utomhustemperaturen är extremt hög.

Användningstips för klimatanläggningen

- Klimatanläggningen inaktiveras automatiskt när laddningsnivån sjunker under 20 % eller när två timmar har passerat om du använder mobilappen för att aktivera klimatanläggningen. Om du vill kyla eller värma kupén under lång tid ska du ladda fordonet och aktivera inställningen för klimatanläggningen igen via mobilappen.
- Spara energi genom att slå på Räckviddsläget (i förekommande fall) för att begränsa klimatanläggningens effekt (tryck på **Reglage > Pedaler och styrning > Räckviddsläge**). Uppvärmning och nedkylning av kupén kan vara mindre effektiv, men du kan använda sätesvärmare för uppvärmning i kallare klimat.
- Om klimatanläggningen låter för mycket kan du sänka fläkthastigheten manuellt.
- Utöver att kyla kupéluften kyler luftkonditioneringens kompressor även batteriet. Därför kan luftkonditioneringens kompressor starta när det är varmt väder även när du har stängt av den. Det är normalt eftersom systemets prioritet är att kyla batteriet för att säkerställa att det inte blir för varmt, så att batteriet får så lång livslängd som möjligt och bästa möjliga prestanda.
- Även när det inte används, kan Model X avge ett vinande ljud eller ett ljud som från cirkulerande vatten. Dessa ljud är helt normala och uppstår när de interna kylsystemen aktiveras för att hantera olika fordonsfunktioner såsom underhåll av låg spänning-batteriet och balansering av högspänningsbatteriets temperatur.
- För att säkerställa att klimatanläggningen fungerar effektivt ska du stänga alla fönster och se till att den utvändiga grillen framför vindrutan är fri från is, snö, löv och annat skräp.
- Under mycket fuktiga förhållanden är det normalt att vindrutan immar igen en aning när du först startat luftkonditioneringen.
- Det är normalt att det bildas en pöl med vatten under Model X när den är parkerad. Extra vatten som uppstår under avfuktningprocessen släpps ut under fordonet.
- När temperaturen i kupén ska sänkas vid varm väderlek när fordonet står parkerat, kan fläkten startas för att ventilera kupén. Detta sker endast när batteriets laddningsnivå är högre än 20 %.

För att styra luftflödet inuti Model X ska du flytta luftutsläppen uppåt, nedåt eller från sida till sida.

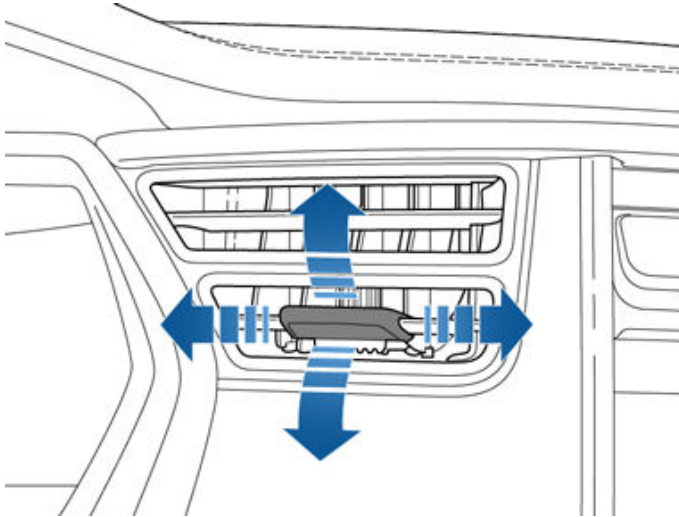

ANM: Du kan rikta de yttre luftutsläppen i ansiktshöjd mot sidofönstren för att underlätta avisning eller ta bort imma från dem.

Luftfilter för kupén

Model X har ett eller flera luftfilter som hindrar att pollen, industriutsläpp, vägdamm och andra partiklar tränger in genom luftutsläppen.

ANM: Kupéns luftfilter måste bytas ut regelbundet. Se [Serviceintervall på sidan 208](#).



Bästa praxis i kallt väder

Följ bästa praxis för att garantera att Model X ger dig den bästa möjliga upplevelsen av ditt ägarskap i riktigt kalla väderförhållanden.

Innan du kör

När snö och is ansamlas på fordonet kan rörliga delar som dörrhandtag, fönster, speglar och torkare frysa fast. I syfte att uppnå maximal räckvidd och bästa prestanda är det bra att värma upp kupén och batteriet innan du kör. Det finns flera sätt att göra det på:

- Tryck på **Reglage > Schemalägg** (finns både på laddnings- och klimatanläggningsskärmen) för att ange en tidpunkt när du vill att fordonet ska vara körklart (se [Schemalagd förkonditionering och laddning på sidan 202](#)).
- Navigera i mobilappen till **Klimat** och välj vilken temperatur du vill värma kupén till. Det värmer också högspänningsbatteriet efter behov.
- Navigera till **Klimat > Avfrost** i mobilappen för att smälta snö, is och frost på vindrutan, fönstren och speglarna. Det värmer också högspänningsbatteriet efter behov.

ANM: Tesla rekommenderar att klimatinställningar aktiveras minst 30–45 minuter före avresa (se [Använda klimatreglagen på sidan 172](#)). Förvärmningstiderna beror på utomhustemperaturen och andra faktorer. Mobilappen skickar en avisering när fordonet har nått önskad förkonditioneringstemperatur.

Laddkontakt

Om laddningsuttagets spärr fryser fast och en laddningskabel fastnar i laddningsuttaget ska du trycka på **Reglage > Service > Värmare för laddningsuttag**. Försök att lossa laddningskabeln manuellt om det efter flera minuter inte går att lossa spärren. Se [Lossa laddningskabeln manuellt på sidan 201](#).

I extremt kallt väder eller isiga förhållanden kanske ladduttagets spärr fryser fast. Om du inte kan ta bort eller sätta i laddningskabeln eller om Supercharging inte fungerar på grund av att spärren har fryst fast, ska du använda inställningen **Avfrost bilen** i mobilappen. Det här gör att isen på laddningsuttagets spärr smälter så att du kan ta bort eller sätta i laddningskabeln.

Du kan även förhindra att laddningsuttagets spärr fryser fast genom att använda inställningarna för **Schemalägg** (se [Schemalagd förkonditionering och laddning på sidan 202](#)).

ANM: Om laddningsuttagets spärr har frusit fast kanske den inte låser fast laddningskabeln, men nätladdning kan fortfarande ske i långsammare takt även om spärren inte låser.

Laddning

När du använder Reseplaneraren (i förekommande fall) för att navigera till en Tesla-laddningsplats förvärmer Model X högspänningsbatteriet för att säkerställa att batteriet har en optimal temperatur och är klart för laddning när du kommer till laddningsplatsen. Det minskar laddningstiden. Se ([Reseplanerare på sidan 185](#)).

ANM: Tesla rekommenderar att Reseplaneraren används för att navigera till en laddningsplats under minst 30–45 minuter före ankomst för att säkerställa optimal batteritemperatur och optimala laddningsförhållanden. Du bör förkonditionera batteriet före körningen om det tar mindre än 30–45 minuter att åka till laddningsplatsen (se [Innan du kör på sidan 178](#)).

Fönster

Gå till **Klimat** i mobilappen och välj **Avfrost bilen** som bidrar till att smälta snö, is och frost på vindrutan, fönstren och speglarna.

Schemalägg service i mobilappen så att Tesla kan anbringa en vattenavvisande beläggning på sidofönstren och bakrutan (inte framrutan) mot en nominell avgift.

Speglar

Om du väntar dig isbildning när du parkerar ska du stänga av **Automatisk infällning av backspeglar**. Tryck på **Reglage > Fordon > Automatisk fällning**. Is kan förhindra att sidospeglarna fälls in eller ut.

ANM: Sidospeglar värms automatiskt upp efter behov under förkonditionering eller när den bakre defrosteren är aktiverad.

Torkare

Om du väntar dig snö eller isbildning när du parkerar ska du trycka på **Reglage > Service > Serviceläge för vindrutetorkare**. Då förs torkarna upp mot vindrutan så att de kan avfrostas när vindrutan avfrostas (se [Torkare och spolare på sidan 80](#)). Du kan också aktivera torkarnas defroster (i förekommande fall). Se [Använda klimatreglagen på sidan 172](#).

Däck och snökedjor

Använd vinterdäck för att ge bättre grepp under snöiga och isiga vägförhållanden. Du kan köpa vinterdäck i Tesla-butiken (se [Däcktyp för säsong på sidan 214](#)).

Snökedjor ger ytterligare grepp när du kör under snöiga eller isiga förhållanden. Kontrollera lokala bestämmelser för att se om snökedjor rekommenderas eller krävs under vintermånaderna. Se [Använda snökedjor på sidan 215](#) för mer information.



Fordonets däcktryck sjunker i kalla temperaturer. Pumpa däcken innan du kör om indikatorlampan för TPMS tänds. Däcktrycket sjunker med en PSI för varje 10 °F (6 °C) som utomhustemperaturen sjunker (se [Skötsel och underhåll av däck på sidan 210](#)). Rätt däcktryck bidrar till att skydda däcken från gropar och räckvidden förbättras när de hålls korrekt pumpade.

Under körning

Kallt väder kan öka energiförbrukningen därför att mer ström krävs för att köra samt för uppvärmning av kupén och batteriet. Följ dessa förslag för att minska energiförbrukningen:

- Använd sätesvärmarna för att hålla dig varm. Sättesvärmarna förbrukar mindre energi än kupévärmaren. Att sänka temperaturen i kupén och använda sättesvärmarna minskar energiförbrukningen (se [Använda klimatreglagen på sidan 172](#)).
- Köra saktare och undvika upprepade, snabba accelerationer.
- Slå på Räckviddsläget (i förekommande fall) för att automatiskt begränsa den ström klimatanläggningen använder för att upprätthålla temperaturen i batteriet och i kupén. Räckviddsläget stänger även av signaturbelysningen (i förekommande fall) och justerar fördelningen av motorns vridmoment mellan fram- och bakaxeln (se [Uppnå maximal räckvidd på sidan 204](#)).

Regenerativ bromsning

Regenerativ bromsning kan vara begränsad om batteriet är för kallt. Vartefter du fortsätter köra värms batteriet upp och den regenerativa kraften ökar (se [Regenerativ bromsning på sidan 82](#)).

ANM: Begränsad regenerativ bromsning kan undvikas om du ger fordonet tillräckligt med tid för förkonditionering eller använder **Schemalägg** för att förkonditionera Model X före avresetiden (se [Schemalagd förkonditionering och laddning på sidan 202](#)).

Kallt batteri



En blå snöflingeikon visas på instrumentpanelen när en del av batteriets lagrade energi inte är tillgänglig på grund av kallt batteri. Andelen tillgänglig energi visas i blått på batterimätaren. Regenerativ bromsning, acceleration och laddningstakt kan vara begränsade. Snöflingeikonen släcks när batteriet är tillräckligt varmt.

Efter körning

Lämna Model X ansluten när den inte används. Det gör att laddningssystemet snarare än själva batteriet används för att hålla batteriet varmt (se [Information om högspänningsbatteri på sidan 194](#)).

Schemalagd förkonditionering

När fordonet är parkerat använder du inställningarna för **Reglage > Schemalägg** som finns både på laddnings- och klimatanläggningssskärmen för att ange en tidpunkt när du vill förkonditionera Model X (se [Schemalagd förkonditionering och laddning på sidan 202](#)). Du kan även använda **Schemalägg** för att förhindra att laddningsuttaget spjäll fryser fast. Fordonet avgör lämplig tid att börja förkonditioneringen så att kupén och batteriet är varma vid din planerade avresetid.

Tesla rekommenderar att du schemalägger laddning i samband med förkonditioneringen för att säkerställa att fordonet har tillräckligt med energi för körningen. Om Model X inte är ansluten fungerar förkonditionering men endast om batteriets laddningsnivå är högre än 20 %.

Förvaring

Om du lämnar Model X parkerad under en längre tidsperiod ska du koppla fordonet till en laddare för att förhindra förlust av normal räckvidd och hålla en optimal batteritemperatur. Fordonet tål att vara anslutet hur länge som helst.

När den inte används går Model X in i viloläge för att bevara energi. Begränsa antalet gånger du kontrollerar fordonets status i mobilappen, då detta automatiskt väcker fordonet och sätter igång normal energiförbrukning.



Följ bästa praxis för att garantera att Model X ger dig den bästa möjliga upplevelsen av ditt ägarskap i varma omgivningsförhållanden.

Innan du kör

Det finns flera sätt att förbereda ditt fordon för en körning så att du inte behöver kliva in i ett redan varmt fordon:

- Förkonditionera kupén genom att ändra riktning på luftflödet från ventilerna och slå på eller av sätesvärmarna. Navigera i mobilappen till **Klimat** och välj vilken temperatur du vill kyla ned kupén till.
- Tryck på **Schemalägg** som finns både på laddnings- och klimatanläggningsskärmen för att ange en tidpunkt när du vill att fordonet ska vara körklart (se [Schemalagd förkonditionering och laddning på sidan 202](#)).
- Aktivera **Kupéöverhettningsskyddet** som förhindrar att kupén blir för varm vid varma förhållanden.
- Navigera i mobilappen till **Reglage** för att öppna fönstren.

ANM: Tesla rekommenderar att klimatinställningar aktiveras minst 30–45 minuter före avresa (se [Använda klimatreglagen på sidan 172](#)). Förvärmningstiderna beror på utomhustemperaturen och andra faktorer. Mobilappen skickar en avisering när fordonet har nått önskad förkonditioneringstemperatur.

Efter körning

Lämna Model X ansluten när den inte används, särskilt om du använder förkonditionering eller kupéöverhettningsskyddet. Det gör att laddningssystemet snarare än själva batteriet används för att upprätthålla en behaglig temperatur (se [Information om högspänningsbatteri på sidan 194](#)). Det finns dessutom flera sätt att minimera en het kupé:

- Innan du lämnar fordonet (till exempel vid ett ärende) kan du använda Hundläget för att hålla kupén sval för husdjur eller livsmedel. Se [Behåll klimatanläggningen på, Hund och Camping på sidan 175](#) för mer information.
- Tesla rekommenderar att du stänger av luftkonditioneringen cirka 30 sekunder innan du trycker på Park för att minska bildandet av pölar under fordonet.
- Parkera i skuggan för att sänka energiförbrukningen och hålla kupén svalare.
- Använd ett solskydd (som kan köpas i Tesla-butiken) om du måste parkera i solen utomhus.
- När du har parkerat ska du koppla in Model X och **Schemalägga** din laddning. Fordonet avgör lämplig tid att börja ladda så att det är klart under låglastperioder. Kupén och batteriet förbereds också till din angivna avresetid. För mer information, se [Schemalagd förkonditionering och laddning på sidan 202](#).

Laddning

När du använder reseplaneraren eller navigerar till en Supercharger-station förbereder fordonet automatiskt batteriet för den effektivaste laddningen. I extrem hetta kanske du inte ser meddelandet att fordonet förkonditionerar batteriet medan det navigerar till en Supercharger-station, men det förbereder ändå batteriet på laddning.

ANM: Tesla rekommenderar att Reseplaneraren används för att navigera till en laddningsplats under minst 30–45 minuter före ankomst för att säkerställa optimal batteritemperatur och optimala laddningsförhållanden. Du bör förkonditionera batteriet före körningen om det tar mindre än 30–45 minuter att åka till laddningsplatsen (se [Innan du kör på sidan 178](#)).

Lämna om möjligt fordonet anslutet till en laddare när det inte används, även i varmt väder, särskilt om förkonditionering eller kupéöverhettningsskyddet används.

Förvaring

Om du lämnar Model X parkerad under en längre tidsperiod ska du koppla fordonet till en laddare för att förhindra förlust av normal räckvidd och hålla en optimal batteritemperatur. Fordonet tål att vara anslutet hur länge som helst.

När den inte används går Model X in i viloläge för att bevara energi. Begränsa antalet gånger du kontrollerar fordonets status i mobilappen, då detta automatiskt väcker fordonet och sätter igång normal energiförbrukning.



Kartöversikt

Pekskärmen visar alltid en karta (utom när Model X har växlats till backläge).

Använd fingrarna för att interagera med kartan:

- Flytta kartan genom att hålla ett finger på den och dra den i valfri riktning.
- Roter kartan genom att hålla ned och vrida två fingrar på den i valfri riktning.
- Dra isär eller nyp ihop två fingrar för att zooma in eller ut på kartan.

ANM: När du roterar eller flyttar kartan spåras inte din nuvarande plats längre. Meddelandet Spårning är avaktiverad visas kort bredvid kartorienteringsikonen och ikonen blir grå. För att återaktivera spårning trycker du på kartans orienteringsikon och väljer Norr uppåt eller Färdriktning uppåt.

ANM: Kartan zoomar in och ut automatiskt när en navigeringsrutt är aktiv.

Ändra kartans orientering genom att växla mellan följande alternativ:



Norr uppåt: Norr är alltid överst på skärmen.



Färdriktning uppåt: Riktningen du kör i är alltid överst på skärmen. Kartan roterar när du ändrar riktning. Den här ikonen har en integrerad kompass som visar färdriktningen.

ANM: Om du trycker på den här ikonen medan du navigerar till en destination visas ruttöversikten.



Ruttöversikten är tillgänglig när du navigerar till en destination och visas när du expanderar den detaljerade köransvisningslistan (genom att svepa nedåt). När du döljer den detaljerade köransvisningslistan genom att dra den uppåt visar kartan den tidigare valda orienteringen.

Kartvisning

När Model X är i parkeringsläget visas följande ikoner på kartan så att du kan anpassa typen av information som visas på kartan. Tryck var som helst på kartan för att få åtkomst till följande ikoner när du kör (de försvinner efter några sekunder).



Satellitbilder (om utrustad med premiumanslutning).



Trafikförhållanden (om utrustad med premiumanslutning).



Kartdetaljer (som intressanta platser).

Fäst en nål på kartan genom att trycka och hålla ned fingret på en önskad destination. När du placerar ett markeringsstift eller trycker på ett befintligt markeringsstift, centreras den valda platsen på kartan och ett popup-fönster visar information om platsen. Från det här popup-fönstret kan du navigera till platsen och lägga till eller ta bort platsen från din lista med favoritdestinationer (se [Hem, arbete och favoritdestinationer på sidan 183](#)).



Laddningsplatser. Visa en popup-lista som innehåller staden och avståndet till de olika laddningsstationerna på kartan. Laddningsplatser är till exempel Tesla Superchargers, laddningsstationer på destinationen, snabbladdningsstationer från tredje part och offentliga laddningsstationer som du har använt tidigare. Se [Laddningsplatser på sidan 184](#). Tryck på blyxtikonerna på popup-listan för att filtrera på typer av laddare baserat på maximal effekt.

ANM: På vissa marknader visas snabbladdningsstationer från tredje part också på kartan som gråa stift när du visar laddningsstationer.

Navigationsinställningar

ANM: Tillgängliga inställningar varierar beroende på marknadsregion och fordonets konfiguration.



Navigeringsinställningsikonen visas när du trycker på ... och har startat navigeringen till en destination.

ANM: Du kommer även att navigeringsinställningar genom att trycka på **Reglage > Navigering**.

Tryck på navigeringsinställningsikonen för att anpassa navigeringssystemet utifrån dina önskemål (tillgängliga inställningar varierar beroende på marknadsregion och fordonets konfiguration):



Kartor och navigering

- **Ruttvägledning:** Tryck på **Röst** för att aktivera uppläsning av navigeringsanvisningar.
- Tryck på **-** eller **+** för att höja eller sänka volymen på de muntliga navigeringsinstruktionerna. Om du minskar den helt till vänster eller trycker på högtalarikonen stängs instruktionerna av. Du kan också stänga av/slå på navigeringsinstruktionerna genom att trycka på högtalarikonen. Denna volyminställning gäller endast navigeringssystemets muntliga anvisningar. Volymen för Media Player och telefonen ändras inte.

ANM: Volymen kan automatiskt justeras baserat på körhastighet och klimatinställningar.

ANM: Navigeringsinstruktioner är avstängda när ett samtal pågår på den parkopplade telefonen.

- Aktivera **Automatisk navigering** om du vill att Model X automatiskt påbörjar en navigeringsdestination när du sätter dig i fordonet. Destinationer förutspås baserat på ofta körda rutter, tid på dagen och kalenderposter (se [Automatisk navigering på sidan 183](#)).
- Aktivera **Reseplanerare** (om den är tillgänglig i din marknadsregion) för att lägga till Supercharger-stationer efter behov. Supercharger-stationer läggs till i navigeringsrutten med målet att minska den tid du tillbringar med att köra och ladda (se [Reseplanerare på sidan 185](#)).
- Aktivera **Undvik trafik** för att automatiskt omdirigeras för att undvika mycket trafik (se [Undvik trafik på sidan 185](#)).
- Tryck på **Undvik färjor** för att automatiskt omdirigeras för att undvika färjor.
- Tryck på **Undvik vägtullar** för att automatiskt omdirigeras för att undvika vägtullar om så är möjligt.
- Tryck på **Använd samåkningsfiler** för få med körfält avsedda för fordon med fler än en passagerare i navigeringsrutten. Det här är särskilt användbart när du använder navigering med Autopilot (se [Navigering med autopilot på sidan 129](#)).

Navigering till en destination

Navigera till en destination genom att trycka på sökfältet i hörnet av kartan och ange en destination, skicka destinationen från din telefon eller använd ett röstkommando (se [Röstkommandon på sidan 17](#)) för en adress, ett landmärke, ett företag eller liknande. Om destinationen du väljer har andra destinationer inom samma område (till exempel terminaler på en flygplats) kan du också välja en underdestination.

Tryck på sökfältet för olika alternativ:

- Uppdatera en sökning när du zoomar in eller drar till ett annat område av kartan genom att trycka på **Sök i detta område** när du uppmanas (om det är tillgängligt i din marknadsregion).
- Välj en sparad plats för **Hem** eller **Arbete** (se [Hem, arbete och favoritdestinationer på sidan 183](#)).

- Välj en destination för **Laddning** (se [Laddningsplatser på sidan 184](#)).
- Välj från en av de **Senaste** destinationerna (den senaste destinationen visas högst upp).
- Välj en destination som du har markerat som **Favorit** (se [Hem, arbete och favoritdestinationer på sidan 183](#)).
- En populär restaurang när du är **Hungrig** eller en populär destination (som museum och nöjesparker) när du känner dig **Tursam** (se [Tursam och Hungrig på sidan 183](#)).

ANM: Du kan fjärrstarta navigering på din IOS®- eller Android™-enhet genom att använda "dela"-funktionen på enheten då du aktiverat Teslas mobilapp.

När du angivit en plats zoomas pekskärmen ut för att ge en överblick över rutten du ska färdas och visar en detaljerad köransvingslista. Beräknad ankomsttid, körtid, och körsträcka visas längst ned i köransvingslistan. Observera följande om den detaljerade köransvingslistan:

- Batteriikonen i köransvingslistan ger en visuell återgivning av en uppskattning av hur mycket energi du kommer att ha kvar när du når din destination, och hur mycket som finns kvar efter en returresa tillbaka till din nuvarande plats. Se [Beräkna energianvändningen på sidan 185](#).
- Välj **Ställ in ankomst-%** (om tillämpligt) och använd skjutreglaget för att avgöra hur mycket energi du vill ha vid ankomsten.
- Om du måste ladda batteriet för att nå din destination och reseplaneraren är aktiverad (om tillgänglig i din marknadsregion) läggs Supercharger-stationer automatiskt till i navigeringsrutten (se [Reseplanerare på sidan 185](#)).
- Om du inte kommer att ha tillräckligt med energi för att nå din destination och det inte finns någon Supercharger längs rutten får du en varning om att laddning krävs för att nå din destination.
- Varje sväng föregås av avståndet till manövern.
- För att se hela listan kan du behöva dra den uppåt.
- Tryck längst upp i listan för att minimera den.

När en destination angetts kan du med sökfältet lägga till stopp med **Söka längs rutten** (se [Lägga till stopp på en rutt på sidan 183](#)).

Medan navigeringen pågår håller kartan reda på din position och visar den aktuella delen av din resa. Du kan visa hela rutten när som helst genom att svepa nedåt för att expandera den detaljerade köransvingslistan eller trycka på ruttöversiktsikonen.

Nedanför den detaljerade köransvingslistan finns en förloppsindikator som visar hur nära du är din destination eller ditt nästa stopp. Om Undvik trafik är aktiverat visar förloppsindikatorn också aktuella trafikförhållanden längs rutten (se [Undvik trafik på sidan 185](#)).



För att stoppa navigeringen trycker du på **Avbryt** längst ned i hörnet på den detaljerade köransvingslistan. Sveg åt höger på platsförslaget eller håll ned platsen för att snabbt ta bort några av de senaste navigeringssökningarna.

ANM: Om ingen dataanslutning är tillgänglig kan du navigera till valfri plats med ombordkartorna, men du måste ange platsens exakta och fullständiga adress.



Om du har aktiverat **Navigering med autopilot** (om det är tillgängligt i din region) kan du starta funktionen för navigeringsrutt genom att trycka på **Navigering med autopilot** i den detaljerade köransvingslistan (när funktionen är aktiv är ikonen blå). **Navigering med autopilot** gör automatiskt filbyten och styr Model X på en motorväg, längs en navigeringsrutt. Mer information finns i [Navigering med autopilot på sidan 129](#).

Välja en alternativ rutt

Beroende på marknadsregion och fordonskonfiguration är eventuellt inte den här funktionen tillgänglig på ditt fordon. Ditt fordon måste vara utrustat med premiumslutning.

Efter att du har angett en destination med ett stopp visas upp till tre alternativa rutter på kartan. Det här gör det enkelt att jämföra totala restider och trafikinformation för varje rutt. Om du inte trycker på en föredragen rutt inom tidsgränsen väljs den snabbaste ruten automatiskt.

Lägga till stopp på en rutt

Efter att du angett en destination ändrar du ruten genom att lägga till, ta bort eller ordna om stopp. Tryck på de tre prickarna längst ner i den detaljerade köransvingslistan för att visa alternativ för att redigera ruten.



Med **Lägg till stopp** kan du lägga till stopp genom att söka efter en plats eller lägga till Hem, Senaste eller Favoritdestinationer. Under sökningen visas platser nära ruten tillsammans med tiden det tar att nå dem. Du kan även lägga till ett stopp genom att trycka på en kartnål på kartan och välja **Lägg till** på popup-fönstret.



Med **Redigera stopp** kan du ställa in en komplicerad resa genom att lägga till eller ta bort stopp på ruten. Dra och släpp stopp genom att trycka på motsvarande skylt för att ändra din resa.

Du kan även använda Tesla-mobilappen för att ändra ruten (om det är tillgängligt i din marknadsregion). I Tesla-mobilappen går du till **Platser > Navigera** och anger en destination. Tryck på **Ändra resan > Lägg till stopp** för att ändra ruten och tryck sedan på **Skicka till bil** för att dela resan med ditt fordon.

ANM: Version 4.27.5 eller senare av Tesla-mobilappen krävs.

Automatisk navigering

ANM: Automatisk navigering kanske inte finns tillgänglig i alla marknadsregioner eller på alla fordonskonfigurationer.

Med automatisk navigering kan du navigera till den destination som det förväntas att du vill nå, när du sätter dig i fordonet. Om telefonens kalender är synkroniserad med Model X och kalendern innehåller en händelse som inträffar inom två timmar från det att du sätter dig i fordonet, föreslår automatisk navigering platsen där händelsen inträffar som destination (om händelsen innehåller en giltig adress).

Dessutom kommer automatisk navigering att navigera till din inställda jobbdestination om du är hemma och kör en vardag (måndag–fredag) någon gång mellan kl. 05.00 och 11.00 (se [Hem, arbete och favoritdestinationer på sidan 183](#)). Om du befinner dig på arbetet mellan kl 15.00 och 23.00 kan automatisk navigering navigera till din inställda hemmaplats.

Aktivera automatisk navigering genom att trycka på **Reglage > Navigering > Automatisk navigering**. Telefonens kalender måste vara synkroniserad till Model X och händelsen måste ha en unik och giltig adress (se [Telefon, kalender och konferenssamtal på nätet på sidan 65](#)).

ANM: Navigeringsinstruktioner som du anger manuellt eller skickar till Model X åsidosätter ruten som föreslagits av automatisk navigering.

Tursam och Hungrig

ANM: Funktioner kanske inte finns tillgängliga i alla marknadsregioner eller på alla fordonskonfigurationer.

Utöver att navigera till en plats du väljer, kan Model X även föreslå en plats i närheten baserat på om du känner dig **Hungrig** eller **Tursam**. Välj **Hungrig** eller **Tursam** på navigeringssökfältet. **Hungrig** föreslår en lista över populära restauranger medan **Tursam** föreslår en lista över populära resmål (såsom museum och nöjesfält). När du hittat ett intressant resmål trycker du på **Navigera** för att fortsätta till resmålet.

Funktionen kräver att du har senaste versionen av navigeringskartorna. Hämta dessa genom att ansluta Model X till Wi-Fi och tryck på **Reglage > Programvara** där du kan se om en uppdatering finns tillgänglig (se [Kartuppdateringar på sidan 186](#)).

Hem, arbete och favoritdestinationer

Om du ofta kör till en viss plats lägger du till den som en favorit för att slippa ange platsens namn eller adress varje gång. När du lägger till en destination som favorit kan du enkelt navigera till den genom att trycka på navigeringssökfältet, sedan på **Favoriter** och sedan välja den i listan med favoritdestinationer.



Kartor och navigering



För att lägga till en destination i din favoritlista trycker du på dess markeringsstift på kartan och trycker sedan på stjärnikonen i popup-fönstret som visas. Ange ett namn (eller använd standardnamnet) och tryck på **Lägg till i favoriter**. Stjärnan blir fylld och destinationen läggs till i favoritlistan.

För att ta bort en destination från listorna Senaste eller Favoriter trycker du på och håller ned destinationen ett kort tag tills en **X**-ikon visas. Tryck sedan på **X** för att ta bort den från listan.

Hem och **Arbete** visas också i navigeringssökfältet. Tryck för att ställa in adresser för de här platserna. När du har angett en adress trycker du på **Spara som hem** eller **Spara som arbete**. Sedan kan du trycka på dessa genvägar när du vill navigera hem eller till jobbet.

För att ändra motsvarande adress trycker du på och håller in ikonen för **Hem** eller **Arbete**. En popup-ruta visas där du kan ange en ny adress och **Spara som hem** eller **Spara som arbete**. När du väl har sparat en plats som hem eller arbetsplats kan Model X föreslå att du kör med navigeringen till arbetet på morgnarna och hem på kvällarna, samt meddela en beräknad körtid beroende på den aktuella trafiksituationen. Se [Automatisk navigering på sidan 183](#). Tryck på **Rensa hem** eller **Rensa arbete** för att ta bort de associerade adresserna helt. Model X kan uppmana dig att spara en plats som ditt hem eller din arbetsplats baserat på ditt användningsmönster.

Vi rekommenderar att du tar bort dina hem- och arbetsplatser av säkerhetsskäl om du säljer, överför ägandeskapet av eller låter andra köra din Model X. Du kan ta bort dem individuellt eller så kan du utföra en fabriksåterställning för att radera alla personuppgifter (tryck på **Reglage > Service > Fabriksåterställning**).

Laddningsplatser

För att visa laddningsplatser på kartan trycker du på kartans sökfält och sedan på **Laddning**. Laddningsplatser visas i en lista (med den närmaste laddningsplatsen högst upp i listan) och representeras av markeringsstift på kartan. Tryck på ett stift för att få mer information, starta navigera till eller markera som en favoritplats.

Tryck på blyxtikonerna för att specificera typer av laddningsplatser som du vill ska inkluderas på kartan (som standard visar kartan endast Superchargers):



Tryck för att inkludera lågeffektstationer på upp till 25 kW, till exempel laddningsstationer på destinationen.



Tryck för att inkludera laddare med medelhög effekt 25 kW till 75 kW.



Tryck för att inkludera laddare med hög effekt 75 kW och högre.

ANM: Snabbladdningsstationer från tredje part inkluderas i vissa marknadsregioner som mörkgråa stift när du väljer att visa alla laddningsstationer på kartan.

Laddningsstiftet ger förutspådd status för laddningsstationen. Tryck på stiftet för att visa mer information.



Supercharger-stationen är i drift och numret på stiftet anger förutspått antal tillgängliga Supercharger-laddare vid ankomst.

ANM: En Supercharger-station som ligger längs din nuvarande navigeringsrutt är svart (eller vit om pekskärmen är i nattläge).



Supercharger-stationen förutspår många användare. Du kan behöva vänta före laddning.



Supercharger-stationen kan vara aktiv med reducerad kapacitet.



Supercharger-stationen kan vara stängd.



Supercharger-stationen har inte tillgängliga uppgifter men bör vara aktiv.



Stationen är antingen en laddningsstation på destinationen, en tredjeparts snabbladdare eller en allmän laddningsstation som du använt tidigare. Tryck på den för att visa mer information, såsom begränsningar för användning och tillgänglig laddningsströmstyrka.

ANM: När kartan zoomats ut och det finns mer än en laddningsstation på destinationen i ett område är stiftet runt och du ser antalet stationer. Tryck på stiftet för att zooma in. Därefter kan du trycka på enskilda stift för närmare information om en specifik station.

Tryck på ett stift för en laddningsplats så visas ett popup-fönster på vilket du kan:



- Se den exakta platsen och det ungefärliga avståndet till den från din plats.
- Ta reda på om en Supercharger-station är lämplig om fordonet har släpvagn. En Supercharger-station är lämplig för fordon med släpvagn om laddningsplatsen medger inkörning och laddning samt utkörning i samma riktning.

ANM: Om Model X är i Släpvnagsläge (i förekommande fall), visas Supercharger-stationer lämpliga för släpvagn längst upp i listan.

- Se vilken service som finns på laddningsplatsen, t.ex. toaletter, restauranger, nattlogi, shopping och Wi-Fi. Tryck på serviceikonen på Supercharger-stationens popup-fönster om du vill söka efter den tillhörande servicen i närområdet.
- Tryck på pilikonen om du vill navigera till laddningsplatsen.

ANM: Vid navigering till en Supercharger-station (eller en snabbbladdningsstation från tredje part på vissa marknader) förvärmer Model X batteriet för att förbereda det för laddning. Detta säkerställer att du anländer med optimal batteritemperatur för att minska den tid det tar att ladda. I vissa fall (såsom vid kall väderlek) är det normalt att motor och komponenter låter, då de värmer batteriet (se [Laddning på sidan 178](#)).

- Se hur välbesökt en Supercharger-station vanligtvis är vid olika tidpunkter under en dag och även motsvarande laddnings- och tomgångsavgifter (se [Superchargeravgifter på sidan 200](#)).

Beräkna energianvändningen

Model X hjälper dig att bedöma ditt laddningsbehov genom att beräkna den mängd energi du kommer att förbruka tills du når din destination. Under navigering ser du beräkningen på kartan bredvid batterikonen i listan med detaljerade köransvisningar (se [Navigering till en destination på sidan 182](#)). När listan med detaljerade köransvisningar är komprimerad trycker du längst upp i listan för att expandera den.

Beräkningen för hur mycket energi som du kommer att använda är en uppskattning baserat på körstil (bland annat beräknad hastighet) och miljöfaktorer (till exempel vindhastighet, vindriktning, nuvarande temperatur, temperaturprognoser, luftdensitet och luftfuktighet). Model X lär sig kontinuerligt hur mycket energi som förbrukas medan du kör så precisionen ökar över tid. Model X beräknar energiförbrukningen baserat på körstilen för det specifika fordonet. Om du till exempel kör aggressivt under en tidsperiod kommer framtida beräkningar baseras på en högre energiförbrukning. Några av faktorerna som energiförbrukningen baseras på (till exempel temperaturprognoser och vindhastighet) är endast tillgängliga när Model X har internetanslutning.

ANM: Om du köper ett begagnat Tesla-fordon rekommenderas du att utföra en fabriksåterställning ([Reglage > Service > Fabriksåterställning](#)) för att se till att den beräknade energiförbrukningen är så exakt som möjligt.

Energianvändningen övervakas och uppskattningen av återstående mängd energi vid resans slut uppdateras av Model X under hela ruten. En popup-varning visas på de detaljerade köransvisningarna i följande situationer:

- En gul varning visas när du har mycket lite energi kvar för att nå din destination vilket innebär att du bör köra sakta för att spara energi. Tips på hur du kan spara energi finns i [Uppnå maximal räckvidd på sidan 204](#).
- En röd varning visas om du måste ladda för att nå din destination.

Om du vill veta om du har tillräckligt med energi för en returresa trycker du på batteriikonen i den detaljerade köransvisningslistan för att visa en beräkning av returresans uppskattade energiförbrukning. Eller vid navigering till en destination, använder du **Ställ in ankomst-%** (om tillämpligt) för att avgöra hur mycket energi fordonet har vid ankomst.

Undvik trafik

Model X läser av de aktuella trafikförhållandena och justerar automatiskt den beräknade kör- och ankomsttiden. Om den beräknade ankomsttiden förskjuts på grund av trafikförhållandena och en alternativrutt är tillgänglig kan navigeringssystemet dirigera om dig. Om du vill avvisa den alternativa ruten trycker du på meddelandet om omdirigering på pekskärmen. Du kan även ange det minsta antal minuter som måste sparas innan du blir omdirigerad. Aktivera eller avaktivera funktionen genom att trycka på [Reglage > Navigering > Undvik trafik](#).

Reseplanerare

Med reseplaneraren (om den är tillgänglig i din region) kan du känna dig säker under långa resor. Om du behöver ladda fordonet för att nå destinationen visas resvägen till lämpliga Supercharger-stationer via reseplaneraren. Reseplaneraren väljer en rutt och ger laddningstider som minimerar tiden du tillbringar med att köra och ladda. För att aktivera reseplaneraren trycker du på kartans inställningsikon (se [Navigationsinställningar på sidan 181](#)), och tryck därefter på [Reseplanerare](#).

När reseplaneraren är aktiverad och laddning krävs för att du ska nå din destination innehåller listan med detaljerade köransvisningar Supercharger-stationer och rekommenderad laddningstid vid varje Supercharger, samt en uppskattning av hur mycket energi som kommer att finnas kvar när du når Supercharger-stationen.

För att ta bort Supercharger-stationer och endast visa köransvisningar trycker du på **Ta bort alla laddningsstopp** nederst i listan med detaljerade köransvisningar. Om du tar bort laddningsstationer kan listan med detaljerade köransvisningar visa en varning om att du måste ladda batteriet för att nå din destination. För att lägga till Supercharger-stationer i listan med detaljerade köransvisningar trycker du på **Lägg till laddningsstopp**.



Kartor och navigering

Under laddning vid en Supercharger visar laddningsskärmen hur lång tid som krävs för att köra till din nästa Supercharger-station eller till destinationen (om ingen ytterligare laddning krävs). Om du laddar kortare eller längre tid anpassas laddningstiden på nästa Supercharger-station därefter. Du kan också använda mobilappen för att se återstående laddningstid som krävs.

ANM: Vid navigering med Reseplaneraren till en Supercharger-station eller, på vissa marknader, en snabbbladdningsstation från tredje part kan Model X tilldela en viss mängd energi för att förvärma batteriet så att det har en optimal temperatur när du anländer till Supercharger-stationen eller snabbbladdningsstationen från tredje part. Det minskar laddningstiden (se [Laddning på sidan 178](#)).

Om reseplaneraren uppskattar att du inte kommer att ha tillräckligt med energi för din returreisa, och det inte finns några Superchargers tillgängliga längs din rutt, visar reseplaneraren en varning överst i listan med detaljerade köranvisningar som informerar dig om att laddning krävs för att nå din destination.

ANM: Om en Supercharger-station längs din navigeringsrutt drabbas av en driftstörning, visar reseplaneraren ett meddelande och försöker dirigera om dig till en annan Supercharger-station.

Kartuppdateringar

Model X har automatiskt tillgång till uppdaterade kartor via Wi-Fi. För att säkerställa att du får dem ska du med jämna mellanrum ansluta Model X till ett Wi-Fi-nätverk (se [Wifi på sidan 62](#)). Ett meddelande visas på pekskärmen när nya kartor installeras.

Översikt

ANM: Mediaappar varierar beroende på marknadsregion, fordonskonfiguration, tillval och programvaruversion. Vissa av de beskrivna apparna kanske inte är tillgängliga i din marknadsregion eller så är de ersatta av andra appar.

Mediaspelaren visas på pekskärmen och används för att spela upp olika typer av media. Du kan dra mediaspelaren uppåt för att expandera den (vilket gör att du kan bläddra) och nedåt för att minimera den så att endast minispelaren visas. Den behändiga Minispelaren tar upp minst plats på pekskärmen. Den visar vad som spelas just nu och har bara grundläggande funktioner, som gäller vad som spelas upp.

När du spelar ljudfiler i webbläsaren och sedan minimerar den, fortsätter Model X att spela upp ljudet i bakgrunden. Du kan pausa eller spela webbläsarens ljudfil i minispelaren. Om media spelades innan webbläsarens ljudfil startade, återtas denna mediaspelning efter att webbläsarens ljudfil pausats eller avslutats.

Strömningstjänster är endast tillgängliga när det finns en dataanslutning (till exempel Wi-Fi eller premiumslutning). Du kan använda ett Tesla-standardkonto för vissa medietjänster. För andra medietjänster kan du behöva ange inloggningsuppgifter den första gången du använder dem.

ANM: I stället för att starta en annan medieapp kan du ändra källan i mediaspelarfönstret genom att välja en källa i listrutan.



Radio: Välj från en lista med tillgängliga radiostationer eller tryck på det numeriska tangentbordet för att ställa in radion på en specifik frekvens. Tryck på någon av pilarna för att växla frekvens.



Bluetooth: Spela upp ljud från en Bluetooth-ansluten telefon eller USB-enhet (se [Spela medier från enheter på sidan 188](#)).

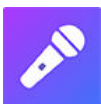

Caraoke (i förekommande fall): Sjung med tillsammans med olika låtar (se [Caraoke på sidan 188](#)).

ANM: Du kan visa eller dölja valfri medieapp/källa. Se [Mediainställningar på sidan 187](#).

Model X har stöd för följande mediaappar om de är tillgängliga i din region:

- Amazon Music
- Apple Music
- Apple Podcasts
- Audible
- LiveOne
- Spotify
- Tuneln

- YouTube Music

När du lyssnar på internetradio eller strömmande musiktjänster varierar de tillgängliga alternativen i mediaspelarfönstret beroende på vad du lyssnar på. Tryck på pilen för att gå vidare (eller bakåt) för att spela nästa (och i vissa fall föregående) station, avsnitt eller låt. Du kan även spela nästa/föregående med vänster rullningsknapp på ratt.

ANM: Du kan använda röstkommandon för att justera inställningar för media och önskemål, som volymkontroll, spela vissa låtar eller växla mediekälla (se [Röstkommandon på sidan 17](#)).

Volymkontroll

Volymen kan regleras genom att:

- Rulla på rullningsknappen på vänstra sidan av ratt uppåt eller nedåt för att höja respektive sänka volymen. Detta justerar volymen för media, röstkommandon och telefonsamtal.
- Volymen kan justeras baserat på körhastighet och klimatinställningar.
- Tryck på pilarna <> som hör till högtalarikonen längst ned i hörnet på pekskärmen.
- Stäng av ljudet genom att trycka på den vänstra rullningsknappen. Tryck en gång till för att sätta på ljudet igen.
- Om du trycker på den vänstra rullningsknappen under ett telefonsamtal stängs både ljudet och mikrofonen av.

Mediainställningar

ANM: De tillgängliga inställningarna kan variera beroende på marknadsregion. En inställning kanske inte går att tillämpa på alla ljudkällor.



Tryck på inställningsikonen i mediaspelarens sökfält för att öppna ljudinställningarna.

Du kan justera dessa inställningar:

- **Ton:** Dra skjutreglagen för att justera baslådan och något av de fem frekvensbanden (bas, bas/mellanregister, mellanregister, mellanregister/diskant och diskant). Om du har premiumljud kan du få en mer engagerande ljudupplevelse genom att anpassa nivån av ljudimmersion med skjutreglaget enligt dina egna önskemål.
- **Balans:** Dra mittcirkeln till den plats i Model X där du vill fokusera ljudet.
- **Alternativ:** Ställ in extra funktioner. Du kan till exempel aktivera eller inaktivera **Dj-kommentarer**, **Barnförbjudet innehåll** och **Tillåt mobilstyrning**.

- **Källor:** Visar alla tillgängliga mediekällor och låter dig välja om du vill visa eller dölja varje källa. Du kan dölja mediekällor som du aldrig använder. När du dolt en mediekälla visas den varken i listrutan i mediaspelaren eller i appfältet när du trycker på appstartaren. Du kan återställa visningen av en mediekälla som dolts genom att gå tillbaka till den här inställningsskärmen.

Söka ljudinnehåll



Peka på förstöringsglasikonen i Media Player för att söka efter en speciell låt, skiva, artist, poddsändning eller station. Du kan även använda röstkommandon för att söka handsfree (se [Röstkommandon på sidan 17](#)). I förekommande fall kan du trycka på **HD®** för att spela versioner av valda frekvenser i hög kvalitet.

SiriusXM-satellitradio (i förekommande fall)

I förekommande fall kan du lyssna på SiriusXM vilket är en prenumerationsbaserad satellitradiotjänst. Om du vill lyssna på satellitradiokanalerna måste du ge radiotjänstleverantören det radio-ID som är kopplat till pekskärmen.

Så här visar du radio-ID:

1. Tryck på ikonen för radiokälla och välj SiriusXM i listan.
2. Flytta kanalväljaren till kanal 0.
3. I stationens informationsruta visas radio-ID.

Välj en SiriusXM-kanal genom att antingen söka manuellt efter kanalnummer eller bläddra bland kanalerna efter kategori.

Caraoke

ANM: Beroende på fordonets konfiguration och marknadsregion kan det hända att Caraoke inte finns tillgängligt i ditt fordon. För Caraoke krävs premiumanslutning.

Gå till mediaspelaren och välj listmenyn för att ändra mediekällan till Caraoke. Eller lägg till Caraoke som en app i appstartaren. Bläddra i urvalet av låtar och välj den som du vill sjunga med till. Tryck på mikrofonikonen för att aktivera eller avaktivera låtens huvudsångare. När mikrofonikonen är avaktiverad hörs endast låtens instrument och bakgrundssångare. Tryck på sångtextikonen (bredvid mikrofonikonen) för att aktivera eller avaktivera låtens sångtext.

Endast för USA: Komplettera din karaoke-studio med mikrofoner, finns att köpa online på <http://www.tesla.com>.



WARNING: Läs aldrig sångtexter i Caraoke under körning. Du måste alltid ha god uppsikt över vägen och trafiken när du kör. Sångtexterna i Caraoke är endast avsedda för passagerare när fordonet körs.

Senaste och Favoriter

För det mesta källmaterialet visas Senaste och Favoriter längst upp för enkel åtkomst.



Tryck på ikonen **Favoriter** i mediaspelaren för att lägga till stationen, poddsändningen eller ljudfilen som spelas i din favoritlista.



Tryck på den markerade **Favoriter**-ikonen för att ta bort en favorit. Du kan även ta bort flera favoriter på en gång genom att utöka mediaspelaren en nivå och visa alla favoriter för det aktuella källmaterialet. Sedan trycker du och håller kvar på någon favorit. Ett **X** visas för alla favoriter och du kan trycka på **X**-ikonen för de favoriter du vill ta bort från favoritlistan.



Listan med senast spelade låtar uppdateras ständigt, så du behöver inte ta bort dem.

ANM: Låtar som spelas upp på FM-radiostationer (i förekommande fall) visas inte i senast spelade låtar.

Spela medier från enheter

USB-enheter

Anslut en flashenhet till en främre USB-port (se [USB-portar på sidan 10](#)). Tryck på **Mediaspelare > USB**, sedan trycker du på namnet på den önskade mappen. Model X känner endast igen flash-enheter vid medieuppspelning via USB-anslutning. För att spela upp medier från andra enhetstyper (till exempel en iPod) måste du ansluta enheten via Bluetooth (se [Bluetooth-enheter på sidan 188](#)).

ANM: Mediaspelaren kan ta emot USB-enheter med exFAT-formatering (NTFS stöds inte för närvarande).

ANM: Använd en USB-port på framsidan av mittkonsolen. USB-anslutningarna på konsolens baksida är endast avsedda för laddning.

Bluetooth-enheter

Parkoppla din Bluetooth-enhet till Model X (se [Bluetooth på sidan 63](#)) för att spela upp lagrade ljudfiler. Välj **Telefon**-läget i mediaspelaren, tryck på namnet för din Bluetooth-anslutna enhet och tryck sedan på **ANSLUT**.



Översikt

ANM: Underhållningsalternativen kan variera beroende på marknadsregion, tillverkningsdatum och fordonskonfiguration.



Biograf: Använd olika strömmade videotjänster (som Netflix, YouTube, Hulu osv.) när bilen är parkerad. Endast tillgängligt om Model X är ansluten till Wi-Fi eller har premiumanslutning och det finns tillgänglig mobiltäckning.



Arkad: Vill du spela? Du kan behöva använda knapparna på ratt eller en Bluetooth- eller USB-styrenhet för att spela. Se [Spelkontroller på sidan 191](#).



Leklåda: Lek i leklådan när bilen är parkerad.



WARNING: Använd endast de här funktionerna när Model X är parkerad. Ha alltid god uppsikt över vägen och trafiken när du kör. Det är olagligt och väldigt farligt att använda dessa funktioner medan du kör.

ANM: Du kan även använda röstkommandon för att komma åt funktionerna (se [Röstkommandon på sidan 17](#)).

Leklåda

Bilens leklåda har funktioner som kan vara roliga att använda. Här är ett exempel på de olika funktionstyperna som finns i leklådan:

Välj ...	För att ...
007	Du är inte längre en Driver, du är en Diver! Tryck på Reglage > Fjädring för att ändra djupet.
Boombox	Om Model X är utrustad med ett system för fotgängarvarning kan du glädja fotgängare med en mängd olika ljud från fordonets yttre högtalare när fordonet är i parkeringsläge. Se Boombox på sidan 190 för mer information. ANM: Kontrollera den lokala lagstiftningen före användning av Boombox på offentliga platser.
Utsläpp	Man kan ha överraskande mycket skoj. Välj önskad pruttstil och säte. Använd blinkersen eller tryck på vänstra rullningshjulet när du är redo att "släppa lös" hysset. I de fordon som är lyckligt utrustade med ett system för fotgängarvarning kan du välja att sända ljudet utvändigt när fordonet är parkerat. Men vänta! Det roliga slutar inte där. Använd mobilappen och testa att sända ljudet utvändigt genom att trycka och hålla in någon av de fyra snabbreglageknapparna och välja fisknappen.
Model Xmas	Parkera ute, vrid upp volymen, veva ner rutorna och njut av showen. Schemalägg att ljuset visas vid en viss tidpunkt och anpassa låten för att överraska nära och kära.
Ludicrous-hastighet (enbart P100D-fordon)	Håll ned inställningen Ludicrous (tryck på Reglage > Pedaler och styrning > Acceleration > Ludicrous) i cirka fem sekunder. Tryck på Ja, släpp lös kraften! om du vill köra snabbt. Visa information om kraft och acceleration på instrumentpanelen genom att trycka kort på ena rullningsknappen tills de tillgängliga alternativen visas. Rulla sedan rullningsknappen för att markera Avläsning och tryck ned rullningsknappen igen.
Mars	Kartan visar din Model X som en rymdbil i det marsianska landskapet och rutan About Your Tesla visar SpaceX:s interplanetära rymdskepp.
Rainbow-laddkontakt	När Model X är låst och laddas trycker du på knappen på mobilkontakten tio gånger i snabb följd. Fiffigt, eller hur?
Regnbågsvägen	Behöver du mer koskälla? Besök Regnbågsvägen genom att dra i Autopilot-spaken fyra gånger i snabb följd med autostyrning aktiverad.



Biograf, arkad och leklåda

Romantik	Du kan inte rosta kastanjer över öppen eld i bilen men du kan fortfarande mysa till det med dina nära och kära vid den här virtuella eldstaden. På med musiken och låt romantiken flöda!
Skissblock	Kanalisera din inre Picasso. Visa vad du går för! Tryck på Publicera så skickas dina konstnärliga alster in till Tesla för bedömning.
TRAX	Det är aldrig för sent att förverkliga din dröm om att bli en världsberömd DJ. Med hjälp av TRAX kan du förvandla ditt fordon till din egen musikstudio. I parkeringsläget kan du välja mellan många olika instrument och unika klanger för att skapa nästa hitlåt. Mikrofon och headset ingår inte.
Svaret på den ultimata frågan om livet, universum och allting	Byt namn på fordonet till 42 (tryck på Reglage > Programvara och tryck på bilens namn). Nu ser du det nya namnet.
Färgsätta bilen (i förekommande fall)	Ändra färgen på Model X på pekskärmen. Tryck på färgkartan bredvid bilnamnet och anpassa ytterfärg, nyans, och mycket mer.

Boombox

ANM: Bergsprängare är endast tillgängligt på fordon som har systemet för fotgångarvarning (PWS).

ANM: Kontrollera den lokala lagstiftningen före användning av Boombox på offentliga platser.

Med Boombox kan du spela upp ljud utanför fordonet via högtalaren för systemet för fotgångarvarning (PWS) när Model X är parkerad. Till exempel:

- **Spela aktuell media.**
- Använd **Megafon** till att aktivera en modulerad version av din röst.
- Tryck på signalhornet för att spela upp de första fem sekunderna av valfritt ljud från en kompatibel USB-enhet.

ANM: Om Camping är aktiverat med klimatreglagen kan du gå ur bilen och reglera volymen med Tesla-appen.

Förbereda ett USB-minne för Boombox

Följ de här stegen för att lägga till upp till fem anpassade bergsprängarljud:

1. Formatera USB-minnet med exFAT-, MS-DOS FAT- (för Mac) på en dator. ext3- eller ext4-format (NTFS stöds inte för närvarande).
2. Skapa en mapp på USB-minnet som heter **Boombox**.
ANM: USB-minnet får bara innehålla en mapp. Det får till exempel inte delas med bilkameran.
3. Lägg .wav- och .mp3-ljudfiler i mappen. Även om du kan lägga till så många filer som USB-minnets storlek tillåter kan du endast välja från de första fem, i alfabetisk ordning. Filnamn, oavsett längd, får innehålla stora eller små bokstäver (a-ö/A-Ö), siffror från 0-9, punkter (.), bindestreck (-) och understreck (_).
4. Sätt in USB-enheten i en främre USB port.
5. Välj ett ljud från USB-minnet genom att välja det från rullgardinsmenyn för **Boombox**.

Avinstallera spel

Det kan vara praktiskt att avinstallera spel om du vill göra mer plats i fordonets ombordlagring. Avinstallera spel genom att gå till **Arkad**, markera det spel du vill avinstallera och tryck på **Avinstallera**. När du har avinstallerat ett spel måste du ladda ner det på nytt innan du kan spela det.



Spelkontroller

Klassiska spelkontroller med Bluetooth kan parkopplas med Model X med samma steg som du parkopplar din telefon (se [Telefon, kalender och konferenssamtal på nätet på sidan 65](#)). När kontrollen har parkopplats ansluter den automatiskt till telefonen. När kontrollen har anslutits kan du spela utvalda spel. Model X har stöd för upp till två Bluetooth-enheter åt gången (t.ex. två styrenheter eller en telefon och en styrenhet).

I fordon som har tillverkats ungefär före 1 november 2021 kan du ansluta USB-kompatibla handkontroller till de främre USB-portarna i fordonets mittkonsol. I fordon som har tillverkats ungefär efter 1 november 2021 måste du använda USB-porten i handskfacket.



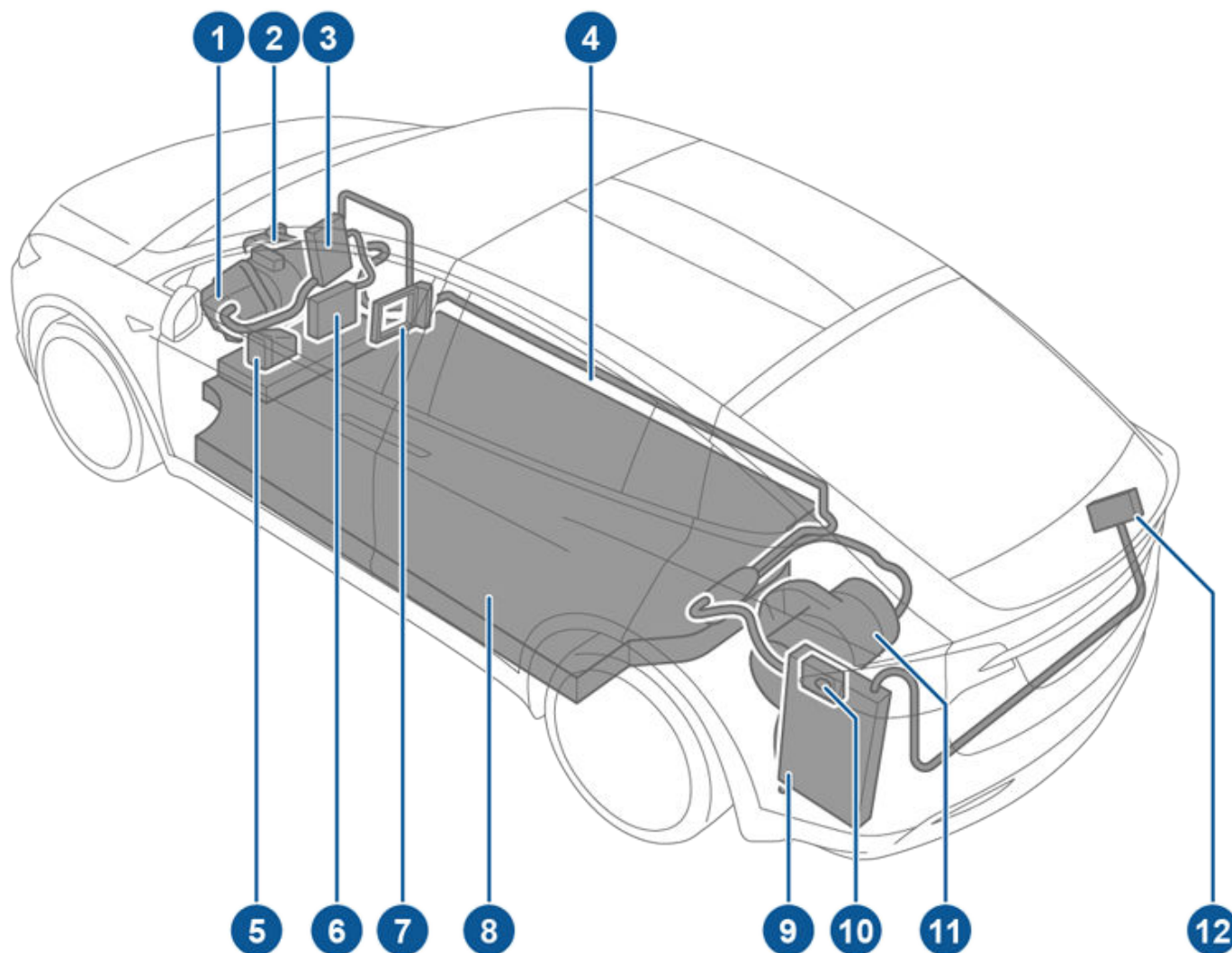

Högspänningskomponenter



1. Främre motor
2. Luftkonditioneringens kompressor
3. Främre kopplingsbox
4. Högspänningskablage
5. Värmare för batterikylvätska
6. DC-DC-omvandlare
7. Kupévärmare
8. Högspänningsbatteri
9. Inbyggd laddare
10. Laddkontakt
11. Bakre motor
12. Högspänningskabel till bakre HVAC-enhet



-  **WARNING:** Det finns inga delar som kan servas av användaren i högspänningssystemet. Plocka inte isär, ta bort eller byt ut högspänningskomponenter, högspänningskablar eller högspänningskontakter. Högspänningskablar är typiskt orangefärgade så att de är lätta att känna igen.
-  **WARNING:** Läs och följ alla anvisningar på dekalerna som sitter på Model X. Dekalerna finns där i säkerhetssyfte.
-  **WARNING:** Vid den osannolika händelse att en brand uppstår ska du genast kontakta den lokala brandkåren.

Laddningsutrustning

Laddningsutrustning som är specifikt utformad för att ladda Model X kan skaffas från Tesla.

Information om tillgänglig laddningsutrustning i **din region** finner du på <http://shop.tesla.com>.

- En väggkontakt som installeras på din parkeringsplats är det snabbaste sättet att ladda fordonet dagligen.
- En mobil kontakt gör det möjligt att ansluta till de vanligaste eluttagen. När du använder en mobil kontakt ska du fästa den smarta adaptorn (om det behövs) på den mobila kontakten innan du ansluter den till eluttaget och sedan ansluta fordonet.
- Tesla erbjuder även adaptrar som gör att du kan ansluta till de vanligaste allmänna laddningsstationerna i din region. Vid en allmän laddningsstation ansluter du först adaptorn till stationens laddningskontakt och ansluter sedan fordonet.



Information om högspänningsbatteri

Model X har ett av världens mest avancerade batterisystem. Det viktigaste sättet att bevara högspänningsbatteriet är att **HA FORDONET ANSLUTET** när du inte använder det. Det här är särskilt viktigt om du inte planerar att köra Model X under flera veckor.

ANM: Om fordonet körs på tomgång och är urkopplat kommer det regelbundet använda energi från batteriet för att köra systemtester och ladda låg spänning-batteriet om det behövs.

Det är ingen fördel att vänta tills batteriets laddningsnivå är låg innan man laddar det. Faktum är att batteriet fungerar bäst när det laddas regelbundet.

ANM: Om du låter batteriladdningsnivån sjunka till 0 % kan andra komponenter skadas och behöva bytas (till exempel låg spänning-batteriet). Om så sker ansvarar du för reparationer och/eller transportkostnader. Kostnader i samband med fullständig urladdning täcks inte av garantin eller vägassistanspolicyn.

Batteriets högsta laddningstakt kan avta en aning efter en stor mängd DC-snabbladdningar, som de hos Supercharger-stationer. För att säkerställa maximal räckvidd och batterisäkerhet minskas laddningstakten när batteriet är för kallt, batteriet nästan är fulladdat och i takt med att batteriets egenskaper ändras med användning och ålder. Dessa naturliga batteriförändringar kan på sikt förlänga den totala laddningstiden vid en Supercharger med några minuter. Minimera tiden du tillbringar med att ladda genom att använda reseplaneraren (om den är tillgänglig i din marknadsregion) för att värma batteriet medan du kör till en Supercharger. Se [Reseplanerare på sidan 185](#) för mer information.

Skötsel av batteriet

Låt aldrig batteriet laddas ur helt.

Även när Model X inte körs laddas dess batteri ur mycket långsamt för att strömförsörja elektroniken i fordonet. Batteriet kan laddas ur med ungefär 1 % per dag men urladdningen kan variera beroende på omgivningsfaktorer (såsom kall väderlek), fordonets konfiguration och de inställningar du valt på pekskärmen. Situationer kan uppstå då Model X måste lämnas urkopplad under en längre tid (till exempel på en flygplats när man är ute och reser). I dessa situationer ska du komma ihåg 1 %-regeln för att säkerställa att du lämnar bilen med tillräcklig laddningsnivå. Exempelvis kan batteriet laddas ur med ca 14 % under en period på två veckor (14 dagar).

Om batteriet laddas ur till 0 % kan det orsaka skador på fordonets komponenter. Som skydd mot fullständig urladdning ställer sig Model X i ett läge med låg strömförbrukning när den visade laddningsnivån sjunker till cirka 0 %. I detta läge slutar batteriet att strömförsörja bilens elektronik och det extra låg spänning-batteriet. När läget med låg strömförbrukning är aktiverat, koppla omedelbart in Model X för att förhindra användning av startkablar och byte av låg spänning-batteriet.

ANM: Om Model X inte svarar och inte går att låsa upp, öppna eller ladda kan låg spänning-batteriet vara urladdat. I så fall ska du testa att hjälpestarta låg spänning-batteriet (se [Ansluta startkablar på sidan 247](#)). Om fordonet fortfarande inte reagerar schemalägger du service i mobilappen.

Temperaturgränser

Model X får bättre prestanda på lång sikt om fordonet inte utsätts för miljöer med en temperatur över 60° C eller under -30° C i längre tid än 24 timmar åt gången.

Energisparfunktion

Model X är en funktion som minskar mängden energi som förbrukas av skärmarna när Model X inte används. På nyare fordon är denna funktion automatisk för att spara optimalt med energi. På äldre fordon kan du dock reglera energin som förbrukas av skärmarna genom att trycka på **Reglage > Skärm > Energisparläge**. Ytterligare information om maximering av körsträcka och att spara energi finns i [Uppnå maximal räckvidd på sidan 204](#).

Vattenfyllt fordon

Om din Tesla har utsatts för vattenskada, extremväder eller på annat sätt blivit fylld med vatten (särskilt saltvatten) ska du behandla den som att den varit med om en olycka, precis som med vilken bil som helst. Se [Vägledning om vattenfyllt fordon på sidan 249](#) för mer information.

ANM: Skador som orsakas av vatten täcks inte av garantin.

Varningar och försiktighetsuppsmaningar gällande batteriet



VARNING: Högspänningssystemet får **endast** servas av utbildad tekniker. Du får under inga omständigheter öppna eller manipulera batteriet. Plocka inte isär, ta bort eller byt ut högspänningskomponenter, högspänningskablar eller högspänningskontakter. Högspänningskablar är typiskt orangefärgade så att de är lätta att känna igen.



FÖRSIKTIG: Om batteriladdningsnivån faller till 0 % måste du ansluta fordonet. Om du lämnar fordonet urkopplat under en längre tid kanske det inte går att ladda eller använda Model X utan att ansluta startkablar till ett annat batteri eller byta låg spänning-batteriet. Om du lämnar Model X urkopplad under en längre tidsperiod kan det också leda till permanenta skador på batteriet. Boka service om du inte kan ladda Model X efter att du har försökt att starta låg spänning-batteriet med startkablar.



FÖRSIKTIG: Batteriet kräver inget underhåll som kan utföras av ägaren. Ta inte bort påfyllningslocket för kylvätska och fyll inte på någon vätska. Om instrumentpanelen varnar dig om att vätskenivån är låg ska du boka service i mobilappen.



FÖRSIKTIG: Använd inte batteriet som en fast strömkälla. I sådana fall upphör garantin att gälla.



Öppna luckan till laddkontakten

Laddkontakten är placerad på vänster sida av Model X, bakom en lucka som ingår i enheten för bakre positionsljus. Parkera Model X för att se till att laddkabeln enkelt når fram till laddkontakten.

Öppna luckan för laddkontakten genom att trycka på och släppa knappen på Tesla-laddkabeln med Model X i parkeringsläge.



Du kan även öppna luckan för laddkontakten på ett av följande sätt:

- På pekskärmen på laddkontaktens luckikon (blix).
- Navigera till **Reglage > Laddning > Öppna laddluckan** på pekskärmen.
- Tryck på luckan till laddkontakten om Model X är olåst och en igenkännbar nyckel finns inom räckhåll.
- På håller du ned knappen för det bakre bagageutrymmet i 1–2 sekunder.
- Tryck på knappen på laddningskabeln för att öppna luckan till laddkontakten.
- Använd röstkommandon för att öppna laddkontaktluckan (se [Röstkommandon på sidan 17](#)). Du kan även använda röstkommandon för att stänga laddkontaktluckan och starta eller stoppa laddning.

ANM: Följande bild är endast ett exempel. Beroende på marknadsområde och tillverkningsdatum kan ditt laddningsuttag vara något annorlunda.

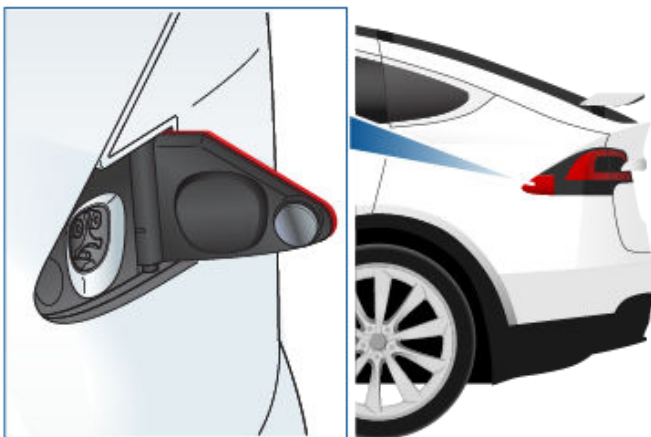

ANM: Laddkontakten börjar lysa vitt när du öppnar luckan för laddkontakten. Om du inte sätter in en laddkabel i laddkontakten inom några minuter efter att du öppnat luckan till laddkontakten, stängs luckan igen. Om detta inträffar kan du använda pekskärmen till att öppna luckan till laddkontakten igen.

ANM: I extremt kallt väder eller isiga förhållanden kanske ladduttagets spärr fryser fast. Om du inte kan ta bort eller sätta i laddningskabeln eller om Supercharging inte fungerar på grund av att spärren har fryst fast, ska du använda Tesla mobilapp för att förkonditionera bilen på **HI** i ungefär 30–45 minuter. (Du måste använda mobilappen. Du kan inte ställa in temperaturen på **HI** med hjälp av pekskärmen). Det här gör att isen på laddningsuttagets spärr smälter så att du kan ta bort eller sätta i laddningskabeln.



FÖRSIKTIG: Försök inte tvinga upp luckan till laddkontakten.

Ansluta

Om du vill kan du använda pekskärmen för att ändra laddgränsen och laddströmmen (se [Laddinställningar på sidan 199](#)).

För att ladda vid en allmän laddningsstation ska du fästa lämplig adapter på fordonets laddningsuttag och sedan ansluta stationens laddningskontakt till adaptern. De vanligaste adapterarna för varje marknadsregion medföljer. Beroende på vilken laddutrustning du använder kan du behöva starta och stoppa laddningen med ett reglage på laddutrustningen.

Om du använder den mobila anslutningen ska du ansluta den till eluttaget innan du ansluter den till Model X.

Rikta in kabelns kontakt mot laddkontakten och för in den helt. När kontakten har förts in helt startar laddningen automatiskt efter Model X:

- En spärr aktiveras som håller kontakten på plats;
- Parkeringsläget aktiveras (om ett annat körlägel var aktivt);
- Värmt eller kylt batteriet, om det behövdes. Om batteriet behöver värmas eller kylas uppstår en fördröjning innan laddningen påbörjas.



ANM: Närhelst Model X är ansluten men inte laddas aktivt, tas strömmen från laddningsutrustningen istället för från batteriet. Om du exempelvis sitter i Model X och använder pekskärmen medan fordonet är parkerat och anslutet använder Model X ström från laddningsutrustningen istället för från batteriet.

I vissa fall när Model X är ansluten men använder mycket lite energi kan den dock använda ström från batteriet. Om du till exempel lämnar Model X ansluten i flera dagar utan att använda den kan den gradvis dra en liten mängd ström direkt från batteriet för att strömförsörja fordonssystemen.

Så snart batteriet laddats ur tillräckligt påbörjas laddning för att uppnå gränsen igen. Beroende på när du kontrollerar kan batteriet eventuellt inte ha laddats ur tillräckligt för att starta en laddningscykel. Därför kan det vara något under laddningsgränsen även efter att det varit anslutet en längre tid. Det är normalt och Model X börjar ladda igen när den har laddats ur tillräckligt. Alternativt kan du påbörja en ny laddningscykel manuellt genom att koppla ur och ansluta Model X.

⚠ FÖRSIKTIG: Laddkabelns kontakt kan skada lacken om man tappar den på Model X.

Laddkontaktens ljus

Efter att du satt in en laddkabel i Model X, väntar du några sekunder och bekräftar att laddningsuttagets lampa blinkar grönt och att fordonet laddas. Om lampan lyser orange eller röd felsöker du först felet för att säkerställa en korrekt laddningssession.

Laddstatus

Laddstatus visas på instrumentpanelen när laddkontaktluckan är öppen.

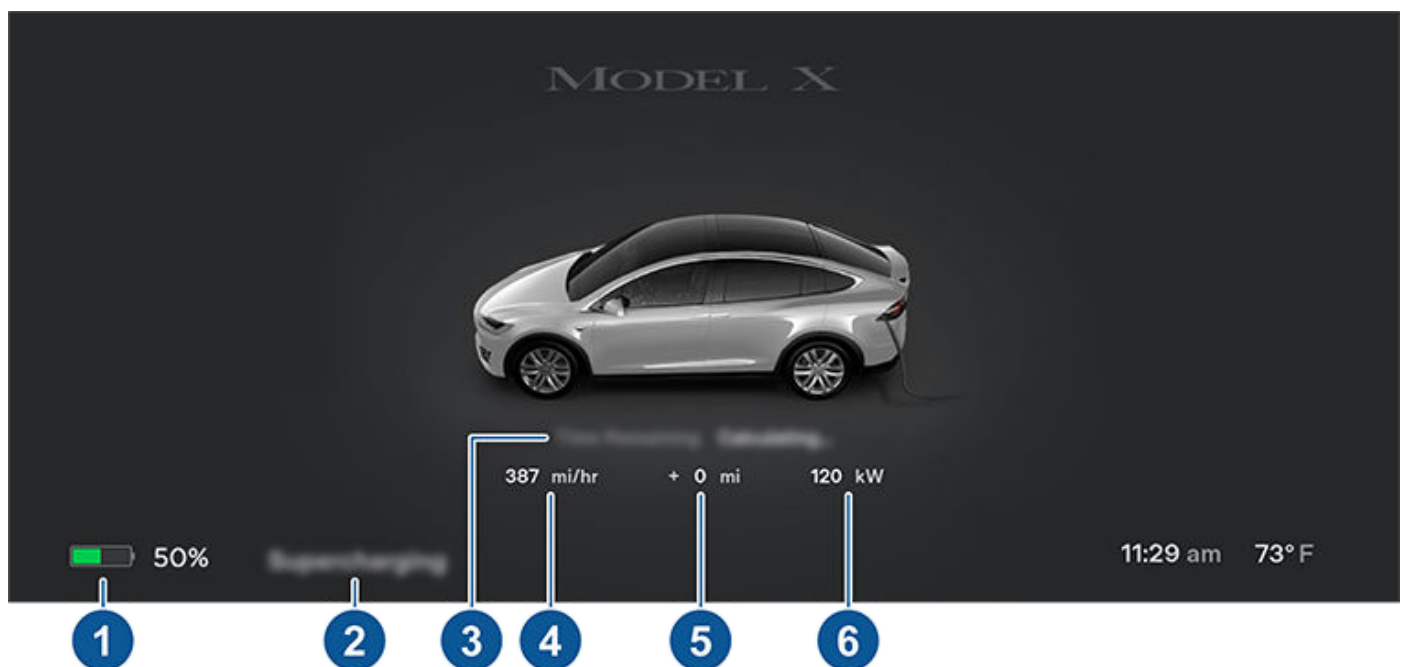

- **VITT (ELLER LJUSBLÅTT):** Laddkontaktens lucka är öppen. Model X är klar för laddning och kontakten är inte inkopplad, eller så är spärren till laddkontakten olåst och kontakten kan tas bort.
- **BLÅTT:** Laddaren är ansluten men Model X laddas inte (till exempel om schemalagd laddning är aktiverat).
- **BLINKANDE BLÅTT SKEN:** Model X kommunicerar med laddaren men har inte börjat laddas ännu (till exempel om fordonet förbereder sig för laddning).
- **BLINKANDE GRÖNT SKEN:** Laddning pågår. Ju mer laddad Model X är, desto långsammare blinkar ljuset.
- **GRÖNT FAST SKEN:** Laddningen är klar.
- **GULT FAST SKEN:** Kontakten är inte helt inkopplad. Rikta kontakten mot laddningskontakten på nytt och tryck in den helt och hållet.
- **BLINKANDE GULT SKEN:** Model X laddar med lägre ström (endast laddning via nätuttag).
- **RÖTT:** Ett fel har upptäckts och laddningen avbrutits. Kontrollera på instrumentpanelen eller pekskärmen om det finns en varning.



Laddningsinstruktioner

- Körsträcka:** Visar total uppskattad körsträcka eller tillgänglig energi i procent (beroende på dina visningsinställningar).
ANM: Ändra hur energienheter visas genom att trycka på **Reglage > Skärm > Energivisning**.
- Laddstatus:** Laddningsstatusmeddelanden (som t.ex. Supercharging, Schemalagd laddning) visas här (se [Schemalagd förkonditionering och laddning på sidan 202](#)).
- Återstående tid:** Den beräknade återstående tiden för att ladda till det angivna gränsvärdet (se [Laddinställningar på sidan 199](#)).
ANM: Vid laddning till 100 %, kan bilen fortsätta att laddas med lägre effekt när laddningen visas som slutförd. Den här är en förväntad funktion. Eftersom den fortsatt tillförda energin i det här läget är låg, är det oftast inte fördelaktigt att fortsätta ladda.
- Laddningstakt:** Den aktuella laddningshastigheten för fordonets laddning.
- Uppnådd räckvidd:** Uppskattad ökning i räckvidd som uppnåtts under laddningsperioden.
- Laddning:** Laddarens strömstyrka.

Under laddning

Under laddning blinkar laddkontaktens ljus med grönt ljus och laddstatus i realtid visas på instrumentpanelen. Frekvensen som laddkontaktens gröna ljus blinkar med saktar ner när laddningsnivån närmar sig full laddning. När laddningen är klar slutar ljuset att blinka och lyser grönt.

ANM: Om Model X är låst lyser inte laddkontaktens ljus.

Om laddkontaktens ljus lyser med rött sken under laddningen har ett fel upptäckts. Kontrollera på instrumentpanelen eller pekskärmen om det finns en varning som beskriver felet. Ett fel kan uppstå på grund av något så vanligt som ett strömavbrott. Vid strömavbrott återupptas laddningen automatiskt när strömmen kommer tillbaka.

ANM: Det är normalt att det hörs ljud under laddningen. Speciellt vid höga strömstyrkor arbetar köldmediekompressorn och fläkten om det behövs för att kyla batteriet.

ANM: Klimatanläggningens prestanda påverkas vanligen inte av laddningen. Under vissa förhållanden (exempelvis när du laddar med höga strömstyrkor vid mycket varm väderlek) kan det hända att luften som flödar ur luftutsläppen inte är så kall som kan förväntas varvid ett meddelande visas på instrumentpanelen. Detta är helt normalt och säkerställer att batteriet under laddning hålls inom ett optimalt temperaturintervall för längsta livslängd och optimal prestanda.



WARNING: Spruta aldrig vätska med högt tryck (t.ex. en högtryckstvätt) mot laddkontakten under laddning. Det kan leda till allvarliga personskador eller skador på fordonet, laddningsutrustningen eller egendom.

Avbryta laddningen

Du kan när som helst avbryta laddningen genom att koppla bort laddkabeln eller trycka på **Stoppa laddning** på pekskärmen.

ANM: För att förhindra att laddkabeln kopplas bort av någon som inte har behörighet att göra det, förblir spärren till laddkabeln låst och Model X måste låsas upp eller känna igen en nyckel innan laddkabeln kan kopplas bort.

Koppla bort laddkabeln:

- Tryck och håll knappen på laddkabelns kontakt för att låsa upp spärren.

ANM: Du kan också låsa upp spärren med hjälp av pekskärmen eller mobilappen eller genom att hålla in knappen för det bakre bagageutrymmet på fjärrnyckel. Om bilen är utrustad med ett motordrivet laddningsuttag kan du också trycka på knappen till vänster om laddningsuttaget för att låsa upp spärren.

- Dra ut kabelkontakten från laddkontakten.

Om laddningskabeln fryser fast på grund av kyla medan den är ansluten trycker du på **Reglage > Service > Värmare för laddningsuttag**. Laddningsuttaget värms då upp under två timmar så att laddningskabeln kan lossas.

ANM: Du kan även stänga luckan för laddkontakten på ett av följande sätt:

- Tryck på ikonen för laddluckan (blixt) på bilstatusöversikten på pekskärmen.
- Navigera till **Reglage > Laddning > Stäng laddluckan** på pekskärmen.
- Använd röstkommandon för att stänga laddkontaktluckan (se [Röstkommandon på sidan 17](#)).

Så här kopplar du bort laddkabeln vid användning av en adapter vid en offentlig laddstation:

- Lås upp Model X.
- Håll handtaget för offentlig laddning i ena handen och adaptern i den andra handen. Håll in knappen på handtaget för offentlig laddning och dra båda utåt så att du tar bort handtaget och adaptern samtidigt.



ANM: Om laddningshandtaget lossnar från adaptern så att adaptern sitter kvar i Model X använder du pekskärmen för att låsa upp laddkontakten.

- Håll in knappen på laddningshandtaget igen så att du frigör adaptern från handtaget för offentlig laddning.

ANM: Du kan även stänga luckan för laddkontakten på ett av följande sätt:

- Tryck på ikonen för laddluckan (blix) på bilstatusöversikten på pekskärmen.
- Navigera till **Reglage > Laddning > Stäng laddluckan** på pekskärmen.
- Använd röstkommandon för att stänga laddkontaktluckan (se [Röstkommandon på sidan 17](#)).

⚠ FÖRSIKTIG: Tesla rekommenderar starkt att du lämnar Model X ansluten när den inte används. Därigenom underhålls batteriladdningen till en optimal laddningsnivå.

Laddinställningar

Skaffa åtkomst till laddningsinställningarna genom att trycka på **Reglage > Laddning** när Model X är i parkeringsläge. Du kan även trycka på laddningsikonen på pekskärmen för att få åtkomst till laddningsinställningarna.

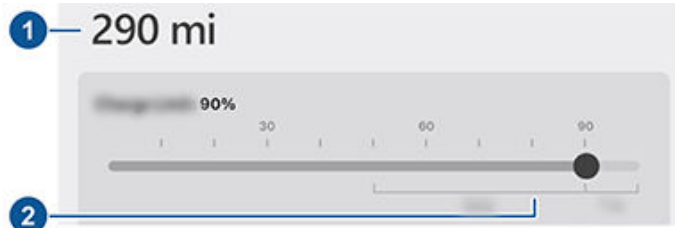

- Körsträcka:** Visar total uppskattad körsträcka.
- Ställ in gräns:** Justera skjutreglaget för laddning till den laddningsnivå du vill ha. Inställningen du väljer gäller för omedelbara och schemalagda laddningssessioner.

ANM: Tesla rekommenderar att du begränsar full laddning till under 90 % för **daglig** användning och endast laddar till 100 % om det behövs för en lång **resa**.

ANM: En del av batteribilden kan visas blå. Detta indikerar att en liten del av energin i batteriet inte är tillgänglig eftersom batteriet är kallt. Detta är normalt och inget att oroa sig för. När batteriet värms upp visas inte längre den blå delen.

Dra laddningsgränsen förbi den rekommenderade laddningsgränsen per dag för att visa ett popup-fönster med ett alternativ för att tillfälligt ladda över den rekommenderade gränsen per dag en gång. Det är användbart vid längre resor, och om det här alternativet väljs återställs laddningsgränsen sedan till den tidigare gränsen.

Du kan justera laddinställningarna ytterligare:

- Strömstyrka på denna plats:** Strömmen ställs automatiskt in på maximal ström som är tillgänglig från den anslutna laddkabeln, om den inte tidigare ställts in på en lägre nivå. Tryck vid behov på - eller + för att ändra strömmen (om du till exempel vill minska strömmen för att du är rädd att överbelasta en strömkrets i hemmet som delas av annan utrustning). Det går inte att ställa in laddströmmen på en nivå som överstiger den ström som är tillgänglig via den inkopplade laddkabeln. När du ändrar strömmen kommer Model X ihåg platsen. Detta innebär att om du vid ett senare tillfälle laddar vid samma plats behöver du inte ändra strömmen igen.

När du laddar med hjälp av en mobil anslutning med vanliga hemmayouttag kan fordonet välja en standardladdningsström automatiskt. Om du vill åsidosätta den standardströmmen till en högre inställning anpassar du skjutreglaget **Strömstyrka på denna plats** eller använder mobilappen.

ANM: Om Model X laddas och detekterar oväntade variationer i inspänningen minskar laddningsströmmen automatiskt med 25 %. Exempel: Detta innebär att 40 A minskas till 30 A. Den automatiska strömminskningen ökar robustheten och säkerheten i situationer där det finns ett externt problem (exempelvis i ett elnät i en bostad där en kontakt, en adapter eller kabel inte uppnår sin märkström). När Model X automatiskt minskar strömmen sparas den minskade ströminställningen för denna laddningsplats som en försiktighetsåtgärd. Även om du kan öka den manuellt så rekommenderar Tesla att du laddar med den lägre ströminställningen tills det underliggande problemet har lösts och laddningsplatsen ger konstant strömmatning.

- Öppna laddkontakten, låsa upp laddkontakten och stoppa laddningen:** När laddning inte pågår, tryck på **Öppna laddkontakten** eller **Lås upp laddkontakten** för att öppna laddkontaktluckan eller för att låsa upp laddningskabeln från laddkontakten. Använd **Stoppa laddningen** när du laddat klart.
- Schemalägg:** Visar förkonditionerings- och laddningsschemat. Du kan skapa ett förkonditionerings- eller laddningsschema för dina sparade hem- och arbetsplatser eller din aktuella plats (se [Schemalagd förkonditionering och laddning på sidan 202](#)).
- Supercharging:** Visar användningsavgifter för Supercharger, platsen, när laddningen påbörjades och en kostnadsuppskattning för sessionen (se [Superchargeravgifter på sidan 200](#)).

ANM: För att undvika trafikstockningar vid populära Supercharger-platser kan du begränsas till att ladda maximalt 80 % när du inte använder Reseplaneraren (om den är tillgänglig i din marknadsregion). Se [Reseplanerare på sidan 185](#)).



Superchargeravgifter

Om du laddar vid en Tesla Supercharger visas information om laddningssessionen längst ner på laddningsskärmen. Denna inkluderar platsen, när laddningen påbörjades och en kostnadsuppskattning för sessionen. När du avslutar Supercharging visas den uppskattade kostnaden för sessionen tills en ny Supercharging-session påbörjas. Om kostnadsfri laddning är tillämpligt visas den uppskattade kostnaden som noll.

ANM: Uppskattad kostnad kanske inte speglar den slutgiltiga kostnaden för Supercharging-sessionen. Slutpriset för Supercharging-sessionen kan du hitta på ditt Tesla-konto.

Ytterligare avgifter kan tillkomma när laddningen avslutats eller efter att fordonet uppnått trafikstockningsbegränsningen om Supercharger-stationen är välbesökt. Superchargers är framtagna för snabbladdning och dessa avgifter uppmuntrar förarna att flytta sina fordon när laddningen är klar. Prisuppgifter för varje plats, även huruvida tomgångs- och trängselavgifter tillämpas, finns i platsens popup-fönster på pekskärmen (se [Laddningsplatser på sidan 184](#)) eller i Tesla-mobilappen.

- **Tomgångsavgifter** gäller när minst hälften av Supercharger-stationerna på platsen används och börjar läggas till när laddningsgränsen för fordonet uppnås. Mobilappen för Tesla meddelar dig när laddningen börjar bli klar och en gång till när laddningen är klar. Ytterligare meddelanden skickas om det tillkommer tomgångsavgifter. Tomgångsavgifterna undviks om fordonet flyttas inom fem minuter efter att laddningen är klar.
- Endast för USA: **Trafikstockningsavgifter** tillämpas på utvalda Supercharger-platser som ofta är välbesökta. Trafikstockningsavgifter läggs till när stationen är full och laddningsnivån för fordonets batteri är över trafikstockningsgränsen. Du undviker avgifter om fordonet flyttas inom fem minuter, men sedan tillkommer avgifter tills fordonet flyttas.

Logga in på ditt Tesla-konto för att se avgifter och uppgifter om tidigare Supercharger-sessioner, se återstående kostnadsfria krediter, ange en betalningsmetod och genomföra betalningar. När en betalningsmetod har sparats debiteras efterföljande avgifter automatiskt.

Laddare från tredje part

Alla Tesla-fordon (beroende på marknadsregion, fordonskonfiguration osv.) har en laddningsport med standarden **NACS (North American Charging Standard)**, som är ett laddningssystem utvecklat av Tesla som snabbt blir alltmer populärt på tredjeparts laddningsstationer. Dessa stationer har NACS-anslutning och det behövs inte en separat adapter.

Alla Tesla-fordon kan ladda vid Tesla-stationer (till exempel Supercharger-stationer, laddboxar och mobila anslutningar), men det kan hända att ditt fordon inte har den hårdvara som krävs för att använda vissa tredjeparts DC-snabbladdningsstationer med NACS. Med andra ord kan anslutningen se ut att vara kompatibel men när du ansluter den till Model X laddas inte fordonet. Detta beror på att Model X behöver ha stöd för CCS-kommunikationsprotokoll (ett laddningssystem som vanligen används hos vissa tredjeparts laddningsstationer) för att laddas vid en DC-snabbladdningsstation från tredje part med NACS-anslutning.

ANM: En adapter behövs för laddning vid tredjeparts laddningsstationer med en CCS-anslutning, och fordonets hårdvara kan behöva monteras om för att stödja CCS-kommunikationsprotokoll.

Om du vill kontrollera om ditt fordon redan kommunicerar med CCS går du till **Reglage > Programvara > Ytterligare fordonsinformation > Stöd för CCS och tredjeparts DC-snabbladdning med NACS**:

CCS-laddare:



NACS-laddare:



- **Aktiverad:** Model X har stöd för CCS-kommunikationsprotokoll och kan laddas vid alla CCS-stationer (adapter krävs) och tredjeparts NACS-stationer.
- **Inte aktiverad:** Ditt fordon stöder för närvarande inte CCS-kommunikationsprotokoll för NACS- och CCS-laddningsstationer. Använd mobilappen för att se om du kan boka service för att aktivera detta genom att eftermontera hårdvaran. Tillgängligheten för sådan eftermontering kan variera.
- **Inte kompatibel:** Model X har inte stöd för CCS-kommunikationsprotokoll och kan inte laddas vid tredjeparts NACS- eller CCS-laddningsstationer.



Lossa laddningskabeln manuellt

Om de vanliga metoderna för att lossa laddningskabeln från laddningsuttaget (med knappen på laddningshandtaget, pekskärmen eller mobilappen) inte fungerar kan du prova att hålla ned knappen för det bakre bagageutrymmet som finns på fjärrnyckeln i 1–2 sekunder. Följ noggrant de här stegen om den fortfarande inte lossas:

1. Kontrollera att Model X inte laddar aktivt genom att visa laddningsskärmen på pekskärmen. Om det behövs trycker du på **Stoppa laddning**.
2. Öppna det bakre bagageutrymmet.
3. Dra laddkontaktens upplåsningsvajer nedåt för att lossa laddningskabeln.

⚠️ VARNING: Dra inte i upplåsningsvajern samtidigt som du försöker lossa laddningskabeln från laddkontakten. Dra alltid i upplåsningsvajern *innan* du försöker lossa laddningskabeln. Om dessa instruktioner inte följs kan det leda till elektriska stötar och allvarlig skada.



ANM: Upplåsningsvajern kan ligga nedsänkt i öppningen i klädseln.

4. Dra ut laddningskabeln från laddkontakten.

⚠️ FÖRSIKTIG: Använd **endast** upplåsningsvajern i situationer där du inte kan lossa laddningskabeln från laddkontakten med de vanliga metoderna. Upprepad användning kan skada upplåsningsvajern eller laddningsutrustningen.

⚠️ VARNING: Du får inte utföra denna procedur när fordonet laddas eller om några orange högspänningsledare är blottade. Om dessa instruktioner inte följs kan det leda till elektriska stötar, allvarlig personskada och fordonsskada. Om du är osäker på hur den här proceduren utförs på ett säkert sätt kontaktar du närmaste Service Center.

Bästa praxis för laddning

- Undvik att låta batterinivån bli för låg (batteriikonen blir gul när batterinivån sjunker till 20 % eller lägre).
- Läs informationen på fordonets pekskärm (navigera till **Reglage > Laddning**) eller i mobilappen (tryck på ikonen **Laddning**) för rekommenderade laddningsgränser för daglig körning och resor.
- Efter att du anslutit fordonet bekräftar du att laddningsuttagets lampa blinkar grönt (visar att Model X laddas) innan du går bort från fordonet. Om Model X inte börjar laddas efter några sekunder kan det hända att anslutningen inte satts in helt i laddningsuttaget eller att det finns ett annat problem som förhindrar laddning. Kontrollera på pekskärmen om det finns en varning med mer information.

ANM: Om laddningsuttagets lampa blinkar orange laddas Model X med reducerad ström. Om laddningsuttagets lampa lyser med fast blått ljus är laddaren ansluten men fordonet laddas inte (till exempel om laddning är schemalagd). För mer information, se [Laddkontaktens ljus på sidan 197](#).

Tips om snabbaddning:

- Du hittar snabbaddningsstationer genom att filtrera efter tre blixtrar i navigeringssökfältet.
 - Gå till snabbaddningsstationer om du vill tillåta förkonditionering av högspänningsbatteriet. En optimal batteritemperatur gör att laddningen går snabbare.
 - En låg batterinivå ger vanligtvis snabbare laddning.
- ANM:** Det är ditt ansvar att alltid övervaka fordonets laddningsnivå. Vänta inte tills fordonet är urladdat innan du ansluter det. Se alltid till att du har tillräcklig batterinivå för att säkert ta dig till en laddare.
- Lämna lite utrymme till andra fordon vid Supercharger-stationer eftersom angränsande laddare kan dela strömförsörjning.



Schemalagd förkonditionering och laddning

Schemalägg förkonditionering och laddning av Model X. Du kan schemalägga förkonditionering för att hjälpa fordonet att laddas mer effektivt eller för att förbereda Model X för avresa.

ANM: Du kan också öppna **Schemalägg** via skärmen för klimatanläggning, laddningsfönstret, och Tesla-mobilappen (version 4.34.5 eller senare krävs).

Model X sparar automatiskt schemat för varje plats där du skapar ett schema. När du väljer **Aktuell plats** kan det konfigurerade schemat endast användas när du återvänder till ungefär samma fysiska plats.

ANM: Schemalagd laddning kan inte användas vid snabbbladdningsstationer, bland annat Tesla Supercharger. Laddningsscheman som du har skapat ignoreras när du laddar på en superladdningsstation.

Skapa ett schema

Skapa ett schema för **Förkonditionering** och **Laddning** för att ange tidpunkten och dagarna du vill att Model X ska förkonditioneras eller laddas. Så här skapar du ett schema:

1. Tryck på **Reglage > Schemalägg**.
2. Välj den plats du vill konfigurera ett schema för.
 - **Aktuell plats:** Bilens aktuella plats baserat på dina GPS-koordinater.

ANM: Bilen måste vara parkerad om du vill skapa ett schema för din aktuella plats.
 - **Hem/arbete:** Den sparade platsen för ditt hem eller din arbetsplats. Du kan inte välja de här alternativen om du inte har sparat en plats för hem eller arbete (se [Hem, arbete och favoritdestinationer på sidan 183](#)).
3. Tryck på **Förkonditionering** för att konfigurera tidpunkten och frekvensen som fordonet ska förkonditioneras med.
4. Tryck på **Laddning** för att konfigurera start- och sluttiden samt frekvensen för laddningen.
5. Välj **Skapa** för att skapa ett schema.

ANM: Om **Upprepa varje vecka** inte är aktiverat följer Model X schemat en gång. Fordonet inaktiverar sedan schema tills du manuellt aktiverar det igen.

Använda Schemalagd laddning

När du skapar eller aktiverar en schemalagd laddning kan du ansluta fordonet för laddning. Om du har schemalagt förkonditionering eller laddning till senare på dagen väntar Model X tills tidpunkten för förkonditionering eller laddning.

Om dina scheman överlappar varandra använder fordonet den största delen av tiden till laddning när det behövs. Exempel: Du har schemalagt att Model X ska börja laddas vid kl. 2.00 och kl. 3.00 men sluta laddas vid kl. 2.30 och kl. 5.00. Då kombinerar fordonet de två laddningsschemana till ett block från kl. 2.00 till kl. 5.00.

När du anger en tidpunkt för **Sluta vid** men inte för **Starta vid** drar fordonet ström en kort stund vid anslutningen för schemalagd laddning (du kan höra ett klick) för att beräkna nödvändig starttid för att nå laddningsgränsen. Exempel: Du konfigurerar en tidpunkt för **Sluta vid** på kl. 2.00 och fordonet behöver laddas två timmar för att nå laddningsgränsen. Om du ansluter fordonet kl. 21.00 drar Model X ström en kort stund för att beräkna starttiden och börjar laddas vid kl. 00.00.

Om du anger en tidpunkt för **Starta vid** men inte en för **Sluta vid** börjar fordonet laddas vid den angivna tiden och fortsätter att laddas tills laddningsgränsen är nådd.

Det finns scenarier där **Schemalagd laddning** startar direkt. De här scenarierna kan inträffa när Model X är ansluten:

- Under en schemalagd laddning.
- Upp till sex timmar efter en schemalagd laddning har startats, om det inte finns en angiven tidpunkt för **Sluta vid**.
- När nästa schemalagda laddning är om över 18 timmar och inte aktuell dag.
- När du inte har konfigurerat en tidpunkt för **Starta vid** och det inte finns tillräckligt med tid för att nå laddningsgränsen vid tidpunkten för **Sluta vid**.

ANM: Model X börjar INTE laddas automatiskt om du ansluter fordonet inom 6 timmar efter den schemalagda laddningens tidpunkt för **Sluta vid**, såvida det inte finns en annan schemalagd laddning.

Du kan schemalägga att laddningen ska avslutas precis vid en planerad avresetid för att minska energikostnaderna, även i marknadsregioner där låglasttariffer inte gäller. Om laddningen exempelvis påbörjas direkt när du ansluter, kan laddningen bli klar mycket snabbare. Det leder till att batteriet svalnar av till den omgivande temperaturen och energi åtgår för att värma upp det igen när det är dags att åka. Även om låglasttariffer inte gäller dig så rekommenderar Tesla att du laddar fram till din planerade avresetid för att minska energiförbrukningen. Det gör du genom att ange avresetiden som den schemalagda tidpunkten för **Sluta vid**.

Förkonditionering

Använd **Förkonditionering** för att schemalägga en tidpunkt när du vill att Model X ska vara körklar. Model X beräknar automatiskt när det behöver påbörja förkonditionering. Detta säkerställer att kupéns klimat och batteriet är förkonditionerade vid avresetiden.

Förkonditionering värmer upp batteriet för bättre prestanda och ställer in ett behagligt kupéklimat till den angivna avresetiden. Om du inte schemalägger **Förkonditionering** värmer Model X endast upp batteriet innan laddning om det är för kallt och förbereder inte kupéklimatet.

ANM: Om Model X inte är ansluten fungerar förkonditionering men endast om batteriets laddningsnivå är högre än 20 %.



Förkonditionering kan bidra till att räckvidden utökas under nästa körning, eftersom mindre energi förbrukas om kupén och batteriet är förkonditionerade när du börjar köra. Förkonditionering kan minska energiförbrukningen i fordon med en värmepump, eftersom värmen i batteriet kan användas för att värma kupén under körning.



Faktorer som påverkar energiförbrukningen

Under körning:

- Snabbare körhastighet.
- Omgivningsförhållanden som kallt eller varmt väder och vind.
- Använda klimatanläggningen för att värma eller kyla ner kupén.
- Körning uppför backar: Vid körning uppför backar går det åt mer energi varför räckvidden minskar snabbare. Dock får fordonet tillbaka en del av den förbrukade energin vid körning nedför backar, via regenerativ bromsning (se [Regenerativ bromsning på sidan 82](#)).
- Korta körsträckor eller körning med många stopp: Det går åt energi för att kupén och batteriet ska nå en viss temperatur när fordonet startas. Du kan uppleva en högre genomsnittlig förbrukning när fordonet används för mycket korta körsträckor eller i intensiv trafik.
- Tung last.
- Nedvevade fönster.
- Hjul och däck har inte underhållits.
- Anpassade inställningar eller tillbehör från tredje part (tak- eller bagageutrymmesräcken, hjul från tredje part).

När bilen är parkerad eller inte ansluten till en laddare:

- Förkonditionera kupén eller använd klimatreglagen.
- Fordonets infotainmentsystem och klimatanläggning.
- Sentry Mode.
- Mobilappsfrågor från Tesla eller tredje part.

Tips för att maximera räckvidden

Du kan maximera räckvidden genom att använda samma körvanor som du använder för att spara bränsle i ett bensindrivet fordon. Maximera räckvidden genom att:

- Köra saktare och undvika upprepade, snabba accelerationer. Överväg användning av Chill-läge (tryck på **Reglage > Pedaler och styrning > Acceleration** och hastighetsassistans (se [Hastighetsassistans på sidan 163](#)) som hjälper med kontrollen av acceleration och hastighet.
- När inte säkerheten äventyras, låta på accelerationspedalen istället för att använda bromspedalen när du vill sakta ned. Närhelst Model X rör sig och du inte trycker ned accelerationspedalen saktar den regenerativa bromsningen ned fordonet och matar energiöverskottet tillbaka till batteriet (se [Regenerativ bromsning på sidan 82](#)).

- Begränsa användningen av resurser, t.ex. uppvärmning och luftkonditionering. Att använda värmarna för säte och ratt (i förekommande fall) för att hålla sig varm är effektivare än att värma upp kupén med klimatanläggningen.
- När fordonet är anslutet kan du använda mobilappen för att förkonditionera det så att kupén har en behaglig temperatur och fönstren är avfrostade (vid behov) före avresan genom att trycka på **Klimat > På** och ange där dina personliga val (se [Mobilapp på sidan 59](#)).
- Tryck på **Schemalägg** (finns både på laddnings- och klimatanläggningsskärmen) för att ange en tidpunkt när du vill att fordonet ska vara körklart (se [Schemalagd förkonditionering och laddning på sidan 202](#)).
- Ställ in stoppläget på **Parkera** för att få fördelen med regenerativ bromsning i låga körhastigheter.
- Se till att hjulen är justerade enligt specifikationen, däcken har det rekommenderade däcktrycket (se [Skötsel och underhåll av däck på sidan 210](#)) och roteras vid behov (se [Underhållsintervall för fordon på sidan 208](#)).
- Lasta ur onödig last så att bilen blir så lätt som möjlig.
- Stäng alla fönster helt.
- Slå på Räckviddsläget, i förekommande fall (se [Räckviddsläge på sidan 205](#)).
- Funktioner som vaktläge och kupéöverhettningsskydd kan påverka räckvidden. Avaktivera funktioner när de inte behövs.
- För att undvika överdriven energiförbrukning när fordonet står stilla, ska du låta det vara anslutet när det inte används.

Det är normalt att den uppskattade räckvidden minskar något under de första månaderna innan en utjämning sker. Med tiden kan du kanske märka av en gradvis men naturlig minskning av räckvidden vid full laddning. Detta beror på faktorer såsom frekvensen av laddning eller körsträckan och batteriets ålder. Din Model X informerar dig om det mot förmodan skulle uppstå ett hårdvaruproblem som orsakar kraftigt försämring av batteriet eller räckvidden.

Effektmätaren på instrumentpanelen ger information om energiförbrukningen.

Räckviddsövervakning

Räckvidden som visas i Model X är en uppskattning av den uppskattade kvarvarande batterienergin baserat på EPA-klassad förbrukning. Det kanske inte motsvarar dina personliga körmönster eller yttre förhållanden. Den visade räckvidden på instrumentpanelen kan minska snabbare än det faktiska avstånd som körts. För att visa beräknad räckvidd baserat på din senaste energiförbrukning kan du öppna energiappen och ta fram diagrammet.

ANM: Uppskattad räckvidd baseras på EPA-klassad förbrukning i USA. Detta skiljer sig från tester som anges för och utförs i andra jurisdiktioner.



Fordonet övervakar konstant energinivån och avståndet till närmaste kända laddningsplats.



Tryck på **Laddare** i navigeringssökfältet för att växla mellan typer av laddare, inklusive Superchargers och laddningsstationer på destinationen.

Om du närmar dig ett område som saknar kända laddningsplatser visas ett meddelande på pekskärmen och du kan visa en lista över laddningsstationer som finns inom din räckvidd. När du väljer en laddningsplats från listan visar Model X rutten och detaljerade köranvisningar samt beräknad energimängd som återstår vid ankomst till laddningsplatsen.

Reseplaneraren (om den är tillgänglig i din marknadsregion) visar resvägen till Supercharger-stationer för att minimera tiden du tillbringar med att köra och ladda. Tryck på **Reglage > Navigering > Reseplanerare** för att aktivera.

Energiappen

Energiappen ger en visuell överblick dels över fordonets förbrukning i realtid och dels beräknade energiförbrukning. Starta energiappen genom att gå till **Startprogram för applikationer > Energi** på pekskärmen. Välj en av de två följande tabelltyperna:

- **Förbrukning:** Visar den energimängd som Model X har förbrukat under de senaste körda 5, 15 eller 30 miles (10, 25 eller 50 km).

Tryck på **Momentan räckvidd** eller **Genomsnittlig räckvidd** för att justera uppskattningen av den beräknade räckvidden. Momentan räckvidd använder endast de senaste dataposterna för att uppskatta beräknad räckvidd medan normal räckvidd använder energiförbrukningen under de senaste 5, 15 eller 30 miles (10, 25 eller 50 km) för att ge en mer korrekt uppskattning av den beräknade räckvidden.

- **Resa:** Du kan övervaka energiförbrukningen medan du navigerar till en destination. Du kan spåra och jämföra den faktiska förbrukningen gentemot den första beräkningen. Den gröna raden representerar den faktiska förbrukningen medan den gråa linjen visar beräknad förbrukning. Ändra zoomnivå genom att trycka på zoomikonen som visas högst upp i tabellens högra hörn.

ANM: Energiförbrukningen visas bara i tripp Tabellen under en navigeringsrutt till en destination.

Räckviddsläge

Räckviddsläget (i förekommande fall) sparar energi genom att begränsa klimatanläggningens effekt och stänga av signaturbelysningen. Aktivera räckviddsläge genom att trycka på **Reglage > Körning > Räckviddsläge**. Om räckviddsläge aktiveras i fordon med fyrhjulsdraft optimeras även fördelningen av vridmoment mellan motorerna för att maximera räckvidden.

Spara energi

Model X har en energisparfunktion som minskar mängden energi som förbrukas när Model X inte används. På nyare fordon är denna funktion automatisk för att spara optimalt med energi. På äldre fordon kan du dock trycka på **Reglage > Skärm > Energisparläge** och välja något av följande alternativ:

- **AV** – Model X växlar automatiskt till energisparläge under natten (mellan kl. 22:00 och 05:00). Energiförbrukningen under tomgång kan öka.
- **PÅ** – avsevärt mindre energi förbrukas när Model X inte används. Starttiden för instrumentpanelen och Bluetooth kan bli långsammare.
- **Alltid uppkopplad** – bevarar mobilanslutningen när energisparfunktionen är aktiverad. Därigenom kan mobilappen snabbare ansluta till Model X och du har internetanslutning direkt när du sätter dig i bilen. Något mer ström förbrukas.



Ladda ny programvara

Tesla uppdaterar fordonets programvara trådlöst och introducerar kontinuerligt nya funktioner för fordonet. Tesla rekommenderar att du installerar programvaruuppdateringar för ditt fordon vid första bästa tillfälle. För att säkerställa att programvaruuppdateringarna levereras så snabbt och tillförlitligt som möjligt ska du lämna Wi-Fi-funktionen aktiverad och ansluten så ofta som det är möjligt. I de flesta fall måste fordonet vara anslutet till Wi-Fi för att kunna hämta programvaruuppdateringen (se [Wifi på sidan 62](#)).

Ladda ner kontra installera ny programvara

Du tar emot en ny uppdatering i två steg: programvaran hämtas (vilket kräver Wi-Fi) och installeras. Du kan starta nedladdningar eller installationer med hjälp av Tesla-mobilappen.

Ladda ner

När en programvaruuppdatering finns tillgänglig för nerladdning sker hämtningen automatiskt och en grön pil visas överst på pekskärmen. Om fordonet inte är anslutet till Wi-Fi visas en gul nerladdningsikon. Du kan köra medan programvaruuppdateringen laddas ner men om du kör kan nedladdningen avbrytas om fordonet tappar Wi-Fi-anslutningen. När programvaruuppdateringen har laddats ner och är klar att installeras visas en klockikon längst upp på pekskärmen.

ANM: För att säkerställa att programvaruuppdateringarna laddas ner så snabbt och tillförlitligt som möjligt ska du lämna Wi-Fi-funktionen aktiverad och ansluten så ofta som det är möjligt (se [Wifi på sidan 62](#)).

Montera

Du KAN INTE köra medan programvara installeras. Om fordonet är anslutet kommer det sluta ladda tills installationen är klar. Om du vill starta installationen trycker du på den gula klockikonen längst upp på pekskärmen. Tryck på **Installera nu** för att påbörja installationen omedelbart eller tryck på **Ställ in denna tidpunkt** för att välja en annan starttid. Närsomhelst innan uppdateringen installeras kan du trycka på klockikonen och ställa in en annan tid. Om du kör Model X vid den inställda uppdateringstiden annulleras uppdateringen och du måste ange en ny uppdateringstid. Du kan även visa, ladda ner och installera programvaruuppdateringar genom att navigera till **Reglage > Programvara**. Anslut till Wi-Fi om det är tillgängligt för att ladda ner uppdateringen.

Programvaruuppdateringar görs inte när vissa funktioner är aktiva, exempelvis Bevara klimat, Hundläge eller Camping och Smart förkonditionering.

ANM: Programvaruuppdateringen installeras inte om Behåll klimatanläggningen på, Hundläge eller Campingläge är aktiverade (se [Behåll klimatanläggningen på, Hund och Camping på sidan 175](#)).

ANM: Tesla gör även programvaruuppdateringar via mobilanslutning på behovsbasis.

ANM: Vissa programvaruuppdateringar tar cirka 30 minuter att slutföra (vissa kan ta längre tid). Model X måste vara i parkeringsläge när programvaran uppdateras.



WARNING: Försök inte använda fordonet medan programvaran installeras. Fordonsfunktioner, inklusive vissa säkerhetssystem och öppning eller stängning av dörrar eller fönster kan ha begränsad funktion eller vara inaktiverade medan en installation pågår, varför fordonet kan skadas.

Önskemål om uppdatering av programvara

Tesla avgör hur, när och vart uppdateringar av fordon ska skickas baserat på olika faktorer, vilka är unika för varje version. Under **Reglage > Programvara** kan du välja hur snabbt du vill ta emot uppdateringar som är redo för ditt fordon. Bli en tidig anammare genom att välja **Avancerad** (vilket ger ytterligare utgåvor), eller vänta tills andra har installerat (vilket resulterar i färre utgåvor) genom att välja **Standard**. Att välja **Avancerad** innebär inte att ditt fordon registreras i Teslas Early Access Program.

Tesla uppdaterar inte din programvara på begäran av personer som vill ha de senaste funktionerna och förbättringarna. Att välja **Avancerad** och konsekvent ansluta till Wi-Fi (se [Wifi på sidan 62](#)) är det bästa sättet att snabbt få de senaste tillgängliga programvaruuppdateringarna.

Om pekskärmen visar ett meddelande som anger att en programvaruuppdatering inte kunde slutföras, ska du vänta på nästa programvaruuppdatering som skickas till ditt fordon.

ANM: Skärmen för programvaruuppdatering fortsätter att visas tills du installerar uppdateringen. Installera en programvaruuppdatering så snart som möjligt. Alla skador som hänför sig till underlåtenhet att installera en programvaruuppdatering omfattas inte av fordonsgarantin. Underlåtenhet eller vägran att installera uppdateringar kan leda till att vissa fordonsfunktioner blir otillgängliga eller att digitala medienheter kan bli inkompatibla.

ANM: Tesla kan komma att uppdatera eller ominstallera ditt fordons programvara som en del av normala diagnostik-, reparations- och underhållsprocesser inom Tesla Service.

ANM: Det är inte möjligt att återgå till en tidigare programvaruversion.

Laddning

Om Model X laddar när programvaruuppdateringen startar avbryts laddningen. Laddningen återupptas automatiskt när programvaruuppdateringen är klar.



Visa versionsinformation

När en programvaruuppdatering är slutförd kan du ta reda på mer om de nya funktionerna genom att läsa versionsinformationen som visas på pekskärmen. Du kan visa versionsinformationen för din nuvarande programvaruversion när som helst genom att trycka på **Reglage > Programvara > Versionsinformation**.

Tesla rekommenderar starkt att du läser all versionsinformation. Den kan innehålla viktig säkerhetsinformation eller driftsanvisningar för din Model X.



Underhållsintervall för fordon

Serviceintervall

Tesla rekommenderar följande underhållspunkter och -intervall, beroende på vad som är tillämpligt på ditt fordon, för att säkerställa kontinuerlig tillförlitlighet och effektivitet för din Model X.

Se [Felsökningsvarningar på sidan 250](#) för mer information om fordonsvarningar.

- Kontroll av bromsvätskans skick efter 4 år (byt vid behov)*.
- Byte av luftkonditioneringens torkmedelspåse efter 4 år.
- Byte av kupéluftfilter efter 2 år.
- Byte av HEPA-filter och kolfilter efter 3 år.
- Rengör och smörj bromsoken varje år eller efter 12 500 miles (20 000 km) i ett område där vägarna saltas på vintern.
- Roterä däck efter 6 250 miles (10 000 km) eller om skillnaden i mönsterdjup är 2/32 tum (1,5 mm) eller större, beroende på vad som inträffar först.

*Kraftig användning av bromsarna på grund av bogsering, körning nedför berg eller prestandakörning – särskilt för fordon i varma och fuktiga miljöer – kan innebära att bromsvätskan behöver kontrolleras och bytas ut oftare.

ANM: Garantin gäller inte för skador som orsakats av att behållaren för batterikylvätska öppnats.

ANM: Ovanstående intervall baseras på typiska körbeteenden och scenarion. Beroende på olika omständigheter som körbeteende, användning, miljöförhållanden osv. kan underhållspunkterna ovan behöva utföras mer eller mindre ofta än angivet. Dessutom bör ovanstående lista inte betraktas som fullständig och innefattar inte förbrukningsartiklar såsom vindrutetorkare, bromsbelägg, lågspänningsbatteri, osv.

ANM: Skador eller fel som uppstår på grund av underhåll eller reparationer som utförs av tekniker som inte certifierats av Tesla, täcks inte av garantin.

Se <https://www.tesla.com/support/do-it-yourself-guides> för fler underhållsprocedurer som du kan utföra själv samt mer information.

Boka service

Det är enkelt att boka ett servicebesök med mobilappen. Efter att du har tryckt på **Service** väljer du den typ av service som behövs och följer anvisningarna i mobilappen. Lämna så detaljerad information som möjligt för att hjälpa serviceteamet att bättre identifiera orsaken till problemet, såsom:

- Foton, ljudinspelningar eller videor.
- Datum, tid och tidszon när felet inträffade.
- Användningsland och plats.

- Ungefär hur snabbt fordonet kördes (om tillämpligt).
- Miljöförhållanden (regn, snö, kallt, etc.).
- Vägnamn och vägtyp (om tillämpligt).
- Körfältsmarkeringarnas kvalitet (om tillämpligt).
- Tillämpliga fordonsinställningar.
- Identifierbara symptom.

Gå till <https://www.tesla.com/support/service-visits> för mer information om att boka service.

Dagliga kontroller

- Kontrollera batteriets laddningsnivå som visas på instrumentpanelen eller i mobilappen.
- Kontrollera skick och tryck på varje däck (se [Skötsel och underhåll av däck på sidan 210](#)).
- Kontrollera att all yttre belysning, signalhorn, körriktningssvisare samt torkare och spolare fungerar.
- Kontrollera eventuella oväntade indikatorlampor eller fordonsvarningar på pekskärmen eller instrumentpanelen.
- Kontrollera att bromsarna fungerar, även parkeringsbromsen.

ANM: Eftersom Model X använder regenerativ bromsning (se [Regenerativ bromsning på sidan 82](#)) används bromsbeläggen vanligtvis mer sällan än dem i traditionella bromssystem. För att undvika ansamling av rost och korrosion rekommenderar Tesla frekvent nedtryckning av bromspedalen så att de mekaniska bromsarna aktiveras, vilket torkar bromsbelägg och bromsrotorer.

- Kontrollera att säkerhetsbältena fungerar (se [Säkerhetsbälten på sidan 41](#)).
- Se om det finns några onormala vätskeansamlingar under Model X som kan indikera en läcka. Det är normalt att en liten vattenpöl bildas (den uppstår på grund av luftkonditioneringssystemets avfuktningssystem).
- Inspektera utsidan av Model X och ta omedelbart bort frätande ämnen (t.ex. fågelspillning, kåda, tjärfläckar, döda insekter, industriellt nedfall, osv.) för att förhindra skador på utsidan (se [Rengöring på sidan 216](#)).

Månatliga kontroller

- Kontrollera vindrutespolarens vätskenivå och fyll på vid behov (se [Fylla på spolärvätska på sidan 220](#)).
- Kontrollera att luftkonditioneringssystemet fungerar korrekt (se [Använda klimatreglagen på sidan 172](#)).



ANM: Utöver att kyla kupélufte n kylar luftkonditioneringens kompressor även batteriet. Därför kan luftkonditioneringens kompressor starta när det är varmt väder även när du har stängt av den. Det är normalt eftersom systemets prioritet är att kyla batteriet för att säkerställa att det inte blir för varmt, så att batteriet får så lång livslängd som möjligt och bästa möjliga prestanda. Även när det inte används, kan Model X dessutom avge ett vinande ljud eller ett ljud som från cirkulerande vatten. Dessa ljud är helt normala och uppstår när de interna kylsystemen aktiveras för att hantera olika fordonsfunktioner såsom underhåll av låg spänning-batteriet och balansering av högspänningsbatteriets temperatur.

Regelbundna kontroller

Kontrollera följande efter behov:

- När man kör i dammiga förhållanden eller i luftföroreningar kan fordonets kylare bli igentäppt med tiden. Det kan påverka luftflödet och uppvärmningen/luftkonditioneringen. Schemalägg ett servicetillfälle med hjälp av mobilappen.
- Området på vindrutans insida vid kamerahuset (se [Kameror på sidan 19](#)) måste rengöras regelbundet för bibehållen sikt och optimal kamerafunktion. Kontrollera i fordonets underhållsinformation om sådan rengöring behövs, genom att trycka på **Reglage > Service > Underhåll**. Schemalägg servicetillfällena med hjälp av mobilappen när så krävs.

Underhållsinformation

Du kan se aktuell status för underhållspunkter genom att gå till **Reglage > Service > Underhåll** på fordonets pekskärm.

Underhållsinformationen visar när återkommande underhållsåtgärder såsom byte av torkarblad och filter senast utfördes och ger förslag om när de bör utföras igen. Du kan [utföra dem själv](#) eller boka tid hos Tesla eller en oberoende reparationsverkstad. När de utförts kan du återställa åtgärderna på fordonets pekskärm. Model X sparar tidpunkten och tillämplig information (såsom aktuell körsträcka) och återställer nedräkningen till nästa påminnelse. Fordonets servicehistorik sparas i fordonet så att du och kommande ägare kan se vilka serviceåtgärder som utförts tidigare. Servicehistoriken påverkas inte av en fabriksåterställning.

ANM: Även om Tesla uppdaterar underhållsinformationen vid behovsbaserad service, är det fordonsägarens ansvar att se till att informationen är korrekt, framför allt för service eller underhåll som utförs av en oberoende reparationsverkstad eller av fordonsägaren själv.

Vätskebytesintervall

Nivåerna för batterikylvätska och bromsvätska ska endast kontrolleras av Tesla eller en fackmannamässig bilverkstad. Specifik serviceinformation finns i servicehandboken.

- Batterikylvätska:** Batterikylvätskan behöver inte bytas under fordonets livstid under de flesta förhållanden.

ANM: Garantin gäller inte för skador som orsakats av att behållaren för batterikylvätska öppnats.

- Bromsvätska:** Fyll inte på bromsvätska.

Programvara

Uppdatering av programvara är viktigt för att säkerställa att fordonets komponenter fungerar ordentligt och håller länge. Du måste installera en programvaruuppdatering vid första bästa tillfälle. Se [Programvaruuppdateringar på sidan 206](#).

Tesla kan komma att uppdatera eller ominstallera ditt fordons programvara som en del av normala diagnostik-, reparations- och underhållsprocesser inom service.

Högspänningssäkerhet

Din Model X har konstruerats och byggts med säkerhet som prioritet. Du måste emellertid vara medveten om följande försiktighetsåtgärder för att skydda dig själv från de skaderisker som uppstår i alla högspänningssystem:

- Läs och följ alla anvisningar på dekalerna som sitter på Model X. Dekalerna finns där i säkerhetssyfte.
- Det finns inga delar som kan servas av användaren i högspänningssystemet. Plocka inte isär, ta bort eller byt ut högspänningssystemkomponenter, högspänningskablar eller högspänningskontakter. Högspänningskablar är orangefärgade så att de är lätta att känna igen.
- Om en kollision inträffar ska du inte vidröra några högspänningskablar, högspänningskontakter eller högspänningssystemkomponenter som är anslutna till kablar.
- Vid den osannolika händelsen att en brand uppstår ska du genast kontakta den lokala brandkåren.



WARNING: Koppla alltid bort laddkabeln innan du arbetar under Model X även om laddning inte pågår.



WARNING: Håll händer och kläder på avstånd från kylfläktar. Vissa fläktar fungerar även när Model X är avstängd.



WARNING: Vissa vätskor (batterisyra, batterikylvätska, bromsvätska, tillsatser i vindrutespolare osv.) som används i fordon är giftiga och får inte inandas, sväljas eller komma i kontakt med öppna sår. För din säkerhet skall du alltid läsa och följa anvisningarna som är tryckta på vätskebehållarna.



Visa däcktryck

Du kan visa däcktryck på instrumentpanelen genom att använda höger eller vänster knapp på ratt för att visa **Bilstatus** (se [Använda knapparna på vänster sida av ratten på sidan 71](#) eller [Använda knapparna på höger sida av ratten på sidan 72](#)). Trycket i varje däck visas på skärmen i ditt fordon, tillsammans med tidpunkten för den senaste mätningen av däcktrycket. Om du vill välja om däcktrycket ska visas i Bar eller PSI trycker du på **Reglage > Skärm > Däcktryck**.

Du kan också se däcktryck i Teslas mobilapp.

ANM: Du kan behöva köra en bit för att visualiseringen ska visa däcktryck.

Underhålla däcktrycket

Håll däcken pumpade till den nivå som anges på etiketten med information om däck och last även om detta skiljer sig från trycket som anges på själva däck. Etiketten med information om däck och last är placerad på den mittersta dörrstolpen och är synlig när förarens dörr är öppen.

Om du bogserar en släpvagn ska du inte använda de däcktryck som anges på etiketten med information om däck och last. Hämta istället information om däcktrycket under avsnittet [Bogsering](#) (se [Dragkrok med tillbehör på sidan 100](#)).



Däcktrycksindikatorn på instrumentpanelen varnar dig om ett eller flera däck har för högt eller för lågt tryck.

Indikatorlampan för däcktryck släcks inte omedelbart när du justerar däcktrycket. När däck är pumpat till det rekommenderade trycket måste du köra i en hastighet som är högre än 15 mph (25 km/h) en liten stund för att aktivera däcktrycksövervakningssystemet (TPMS), som släcker indikatorlampan för däcktryck.

Om indikatorlampan blinkar under en minut när du startar Model X, har ett fel upptäckts i systemet för däcktrycksövervakning (se [Fel i systemet för däcktrycksövervakning på sidan 214](#)).

ANM: Fordonets däcktryck sjunker i kalla temperaturer. Pumpa däcken innan du kör om indikatorlampan för TPMS tänds. Däcktrycket sjunker med en PSI för varje 10 °F (6 °C) som utomhustemperaturen sjunker. Rätt däcktryck bidrar till att skydda däcken från gropar och räckvidden förbättras när de hålls korrekt pumpade.



WARNING: För lågt däcktryck är den vanligaste orsaken till däckproblem och kan medföra att ett däck överhettas, vilket kan leda till allvarlig sprickbildning i däcken, att slitbanan lossnar eller punktering. Detta kan medföra att föraren förlorar kontrollen över fordonet och öka risken för personsador. För lågt lufttryck minskar även fordonets räckvidd och däckens livslängd.



WARNING: Indikatorlampan för däcktryck varnar dig endast i situationer då däcktrycket understiger det rekommenderade tröskelvärdet (som anges på etiketten med information om däck och last) under normala körförhållanden. Den varnar dig inte när ett däck har för lågt tryck baserat på hur fordonet är lastat.



WARNING: Kontrollera däcktrycken med en exakt tryckmätare när däcken är kalla. Det räcker att du kör cirka en mile (1,6 km) för att däcken ska värmas upp så mycket att det påverkar däcktrycket. Att parkera fordonet i direkt solljus eller i varmt väder kan också påverka däcktrycket. Om du kontrollerar däcktrycket för varma däck kan du förvänta dig högre tryck. Släpp inte ut luft ur varma däck för att matcha det rekommenderade däcktrycket för kalla däck. Ett varmt däck som har samma tryck eller lägre tryck än det som angetts för kalla däck har farligt lågt däcktryck.

Kontrollera och justera däcktryck

Följ dessa steg när däcken är kalla och Model X har stått stilla under mer än tre timmar:

1. De korrekta däcktrycken anges på etiketten med information om däck och last på förarens mittersta dörrstolpe.
2. Ta av ventilhatten.
3. Placera med ett bestämt tryck en däcktrycksmätare på ventilen för att mäta trycket.
4. Om det krävs fyller du på eller tömmer ur luft till det rekommenderade trycket.

ANM: Du kan släppa ut lite luft genom att trycka på metallpinnen mitt i ventilen.

5. Kontrollera trycket igen med hjälp av lämplig däcktrycksmätare.
6. Upprepa steg 3 och 4 efter behov tills däcktrycket är korrekt.



7. Sätt tillbaka ventilhatten för att förhindra att det kommer in smuts. Kontrollera regelbundet om det finns skador eller läckor på ventilen.

Om slitaget är ojämnt (endast på ena sidan av däck) eller om däckets slits onormalt mycket, ska man kontrollera hjulinställningen.

Inspektera och underhålla däck

Kontrollera regelbundet om slitbanan eller däcksidorna visar tecken på distorsion (utbuktningar), främmande föremål, hack eller slitage.

⚠️ WARNING: Om ett däck är skadat, väldigt slitet eller har felaktigt tryck ska du inte köra Model X. Kontrollera däckens regelbundet avseende slitage, och se till att det inte finns några hack, bulor eller exponeringar av lagrets/kordens struktur. Dessutom måste du vara uppmärksam på slitage på däckets innerskuldra.

Däckslitage

Ett lämpligt mönsterdjup är väsentligt för optimala däckprestanda. Däck med mönsterdjup på mindre än 4/32" (3 mm) löper större risk att vattenplana på våta underlag och bör undvikas. Däck med mönsterdjup på mindre än 5/32" (4 mm) fungerar inte bra på snö och slask, och bör därför inte användas under vinterförhållanden.

Model X levereras med däck som har slitageindikatorer ingjutna i däkmönstret. Om däkmönstret har slitits ner till 3/32" (2 mm) blir indikatorerna synliga på däkmönstrets yta. Indikatorerna ser ut som sammanhängande gummiband över däckets hela bredd. Tesla rekommenderar av säkerhets- och prestandaskäl att däcken byts ut innan tecken på slitaget börjar synas.

För att förbättra fordonets köregenskaper och minska risken för vattenplaning på våta underlag sätter du de däck som har störst mönsterdjup på bilens baksida.

Däckrotation, balansering och hjulinställning

Tesla rekommenderar att du roterar däcken efter 6 250 miles (10 000 km) eller om skillnaden i mönsterdjup är 2/32 tum (1,5 mm) eller större, beroende på vad som inträffar först.

Däckrotering är en viktig del av däckunderhållet. Det bidrar till ett jämnt slitagemönster som ger bättre däckkvalitet, minskat vägbuller och längre livslängd för däcken.

Fordon med "staggered" fälgar och oriktade däck kan roteras från sida till sida (vänster-höger) men inte framåt eller bakåt eftersom fram- och bakdäcken är olika stora. Genom att rotera varje däck från vänster till höger kan däckslitbanans livslängd öka då slitaget på däckets skuldra balanseras med den ändrade rotationsriktningen.

Obalanserade hjul (som ibland kan märkas som vibrationer genom ratt) påverkar fordonets hantering och däckens livslängd. Även vid regelbunden användning kan hjulen bli obalanserade. Därför ska de balanseras vid behov.

Punkterade däck

En punktering leder till att däckets så småningom tappar trycket och det är därför viktigt att kontrollera däcktrycket ofta. Punkterade eller skadade däck ska alltid repareras eller bytas så snart som möjligt.

De slanglösa däcken kanske inte läcker när de penetreras om föremålet sitter kvar i däck. Om du emellertid känner en plötslig vibration eller störning när du kör, eller om du misstänker att ett däck är skadat, ska du omedelbart minska hastigheten. Kör långsamt och undvik kraftiga inbromsningar eller två svängar, och stanna fordonet när det är säkert att göra det. Ta Model X till ett Tesla-servicecenter eller en däckverkstad i närheten.

ANM: I vissa fall kan du tillfälligt reparera små däckpunkteringar (mindre än 1/4 tum (6 mm)) med hjälp av en däckreparationssats (tillval) som kan köpas från Tesla. Kör Model X långsamt till Tesla eller till en däckverkstad i närheten.

⚠️ WARNING: Kör inte med ett punkterat däck som inte har reparerats, även om punkteringen inte har fått däckets tryck att tappa trycket. Ett punkterat däck kan plötsligt tappa trycket när som helst.

Platta partier

Om Model X står stilla under en lång period kan det bildas platta partier på däcken. Dessa platta partier kan orsaka vibrationer när du kör Model X men vibrationerna försvinner gradvis när däcken värms upp och återfår sin ursprungliga form.

Förbättra däckens körsträcka

För att förbättra däckens körsträcka ska du hålla däcktrycket vid rekommenderade däcktrycksnivåer, följa hastighetsgränser och hastighetsrekommendationer, och undvika följande:

- Snabba starter eller kraftig acceleration.
- Snabba svängar och kraftig inbromsning.
- Gropar och föremål i vägen.
- Köra in i trottoarkanter när du parkerar.
- Utsätta däck för vätskor som kan orsaka skada.

Byta däck och fälgar

Däck försämras med tiden på grund av effekterna av ultraviolett ljus, extrema temperaturer, höga belastningar och miljöförhållanden. Det rekommenderas att däcken byts var sjätte år, eller tidigare om det behövs, även om mönsterdjupet är större än minimum.



Skötsel och underhåll av däck

När en uppsättning däck blivit slitna ska alla fyra däcken bytas vid samma tillfälle. Välj ett däck som är godkänt av Tesla eftersom det är specifikt utformat för ditt fordon. De flesta däcken som är godkända av Tesla kan identifieras genom en T-markering på däcksidan (till exempel T0, T1 och T2). Däck som är godkända av Tesla är utformade för att fungera med elektriska drivlinor och att optimera prestanda, säkerhet, tillförlitlighet och hållbarhet. Mer information om ersättningsdäck som är godkända av Tesla finns i [servicehandboken](#).

ANM: T-markeringen identifierar utvecklingsstegen för ett specifikt däck enligt Teslas specifikationer. Ett T1 Michelin Primacy-däck är till exempel nyare än ett T0 Michelin Primacy-däck, men det är inte nödvändigtvis nyare än andra modeller av T0-däck.

Om däcken behöver bytas ut i förtid, till exempel på grund av punktering, rekommenderar vi att däcken byts i par. Det är inte nödvändigt om de andra däcken har ett mönsterdjup inom 2/32 tum (1,5 mm) av det nya däckets mönsterdjup. När du byter däck är det viktigt att du väljer ett varumärke och en modell som stämmer överens med de gamla däcken. Sätt alltid de nya däcken bak om alla fyra däcken har samma storlek. Balansera alltid hjulet och däck efter däckbyte. Rådgör med en professionell däckhandlare och -verkstad för ytterligare vägledning. Det kan ta upp till 24 timmar efter däckbyte eller -reparation för däcksmörjmedlet att torka helt och för däcken att fästa helt på fälgarna. Undvik kraftig acceleration under den här tiden för att undvika att däcken glider runt på fälgarna.

ANM: Oavsett vilket antal däck som byts, rekommenderas för bästa prestanda byte av en komplett uppsättning.

Om andra däck än de som specificerats används, ska man säkerställa att märkningarna för last och hastighet på däck (se [Förklaring av däckmärkning på sidan 235](#)) är samma som eller överträffar originalspecifikationen.

Specifikationer för de ursprungliga hjulen och däcken för Model X finns i [Däck och fälgar på sidan 234](#).

Om du byter ett hjul måste systemsensorerna för däcktrycksövervakning återställas för att säkerställa att de ger exakta varningar när däck har för lågt eller för högt däcktryck (se [Automatisk återställning av sensorerna i däcktrycksövervakningssystemet på sidan 214](#)).



WARNING: För din egen säkerhet ska du endast använda däck och fälgar som matchar originalspecifikationen. Däck som inte matchar originalspecifikationen kan påverka däcktrycksövervakningssystemets funktion.



WARNING: Överstig aldrig hastighetsklassningen på fordonets däck. Hastighetsklassningen står på däcksidan (se [Förklaring av däckmärkning på sidan 235](#)).

Asymmetriska däck

Vissa Model X-däck är asymmetriska och måste monteras på fälgarna med korrekt däcksidan vänd utåt. Däcksidan är markerad med ordet **OUTSIDE**. När nya däck monteras ska man se till att däcken är korrekt monterade på fälgarna.



WARNING: Vaghållningen försämras avsevärt om däcken monteras på fel sätt på fälgarna.

Ta bort och montera Aero-täcksidor

Om Model X är utrustad med Aero-täcksidor måste du ta bort dem för att komma åt hjulmuttrarna.

Ta bort en aero-täcksidan:

1. Ta ett ordentligt tag om aero-täcksidan med båda händerna.
2. Dra aero-täcksidan mot dig för att frigöra fästklämmorna.

Montera en aero-täcksidan:

1. Rikta in aero-täcksidan med ventilskafvet.
2. Tryck ordentligt i mitten av täcksidan för att fästa den och arbeta dig utåt och tryck ordentligt längst ut på varje eker. Du kan behöva hålla fast motsatta sidan av täcksidan tills varje eker sitter fast ordentligt.
3. Tryck ordentligt i mitten av täcksidan (slå inte på täcksidan med händerna) för att se till att den sitter fast.
4. Slutligen drar du snabbt i varje eker för att bekräfta att de sitter fast.

På Gemini-hjul ska du trycka på täcksidans ytterkant tills den är inriktad mot hjulytan. Tryck på Tesla-T:et i mitten tills kapseln snäpps på plats. Se [Delar och tillbehör på sidan 223](#) för mer information.



FÖRSIKTIG: Se till att aero-täcksidan sitter fast ordentligt innan du kör så att den inte faller av.

Ta bort och montera hjulmutterkåpor

Om Model X är utrustad med hjulmutterkåpor måste du ta bort dem för att komma åt hjulmuttrarna.

Ta bort en hjulmutterkåpa:



1. För in den rundade delen av hjulmutterkåpverktyget, i förekommande fall (finns i handskfacket i vissa fordon eller så kan du använda en liten insexnyckel), i hålet nedanför Tesla T:et.

ANM: Hjulmutterkåpverktyget kan även köpas på en bildelsbutik eller beställas online.



2. Manövrera verktyget så att det förs in helt i hålet i hjulmutterkåpan.
3. Vrid verktyget så att den rundade delen rör vid mitten av hjulmutterkåpan.
4. Dra verktyget bestämt bort från hjulet tills hjulmutterkåpan lossnar.



Montera hjulmutterkåpan:

1. Rikta in hjulmutterkåpan på plats.
2. Tryck ordentligt på hjulmutterkåpan tills den snäpps på plats.



FÖRSIKTIG: Se till att hjulmutterkåpan sitter fast ordentligt innan du kör så att den inte faller av.

Hjulkonfiguration

Om du monterar nya hjul eller byter dem mot andra uppdaterar du fordonets hjulkonfiguration genom att trycka på **Reglage > Service > Hjul och däck > Hjul**. Då får Model X uppgifter om de nya hjulen och det möjliggör även mer exakta statusuppdateringar gällande ditt fordon. På listmenyn väljer du ett hjul som matchar de nya hjulen som du tänker montera på Model X. När du väljer nya hjul i hjulkonfigurationen ändras även de hjul som visas på fordonets avatar på pekskärmen.

Var medveten om att ditt fordon är utrustat med "staggered" hjul, vilket innebär att fram- och bakhjulens storlek är olika. Kontrollera fram- och bakdäckens storlekar på däcksidan för att se om de stämmer överens eller är av olika storlek. Om hjulen är "staggered" ska du vara extra noga med att se till att de nya hjulen som monteras är "staggered" på samma sätt som de tidigare hjulen.

ANM: När du ändrar fordonets hjulkonfiguration kan räckviddsuppskattningar, varningsnivåer för däcktryck och fordonsvisualisering påverkas.



WARNING: Använd endast hjul som har godkänts av Tesla om du monterar eller byter hjul. Användning av hjul som inte har godkänts av Tesla kan orsaka allvarliga skador. Tesla ansvarar inte för skador som orsakats av användning av hjul som inte har godkänts av Tesla.

Däcktrycksövervakning



Model X har ett system för däcktrycksövervakning som varnar föraren om däcken har påtagligt för lågt eller högt däcktryck genom att en indikatorlampa för däcktryck visas. Mer information finns på etiketten med information om däck och last på förarens dörrstolpe, eller se [Underhålla däcktrycket på sidan 210](#).

Alla däck, inbegripet reservdäcket (om sådant finns), ska kontrolleras månatligen när de är kalla och pumpas till fordonstillverkarens rekommenderade däcktryck som anges på fordonets märkskylt eller etiketten för däcktryck. (Om fordonet har däck med annan storlek än den storlek som anges på fordonets märkskylt eller etiketten för däcktryck, ska du avgöra rätt däcktryck för dessa däck.)

Som en ytterligare säkerhetsfunktion har ditt fordon ett system för däcktrycksövervakning med en kontrollampa för lågt däcktryck som tänds när ett eller flera av däcken har påtagligt för lågt däcktryck. När kontrollampen för lågt däcktryck tänds bör du stanna och kontrollera däcken så snart som möjligt och pumpa upp dem till rätt tryck. Att köra med däck med lågt däcktryck kan leda till att däcket överhettas och kan orsaka däckhaveri. För lågt däcktryck minskar även bränsleeffektiviteten och däckslitbanans livslängd, och kan påverka fordonets köregenskaper och bromsförmåga.



Skötsel och underhåll av däck

Observera att systemet för däcktrycksövervakning inte är en ersättning för korrekt däckunderhåll och att det är förarens ansvar att bibehålla korrekt däcktryck, även om däcktrycket inte är tillräckligt lågt för att kontrolllampan ska tändas.

Fel i systemet för däcktrycksövervakning

Fordonet har även en indikatorlampa som visar om systemet för däcktrycksövervakning inte fungerar som det ska. Indikatorlampan för fel i systemet för däcktrycksövervakning är kombinerad med kontrolllampan för lågt däcktryck. När systemet detekterar ett fel blinkar indikatorlampan under ungefär en minut och förblir därefter tänd. Denna sekvens fortsätter vid efterföljande starter av fordonet så länge som felet kvarstår.

När indikatorlampan för fel är tänd kanske systemet inte kan signalera för lågt däcktryck som avsett. Systemfel i däcktrycksövervakningen kan uppstå av en mängd olika anledningar t.ex. montering av ersättningsdäck eller alternativa däck eller fälgar på fordonet som förhindrar att systemet för däcktrycksövervakning fungerar som det ska. Kontrollera alltid indikatorlampan för systemfel i däcktrycksövervakningen efter att du bytt ett eller flera däck eller hjul på fordonet för att säkerställa att ersättningsdäcken eller de alternativa däcken och fälgarna inte påverkar funktionaliteten i systemet för däcktrycksövervakning.



Indikatorlampan för fel i systemet för däcktrycksövervakning är kombinerad med indikatorlampan för däcktryck. Om Model X detekterar ett fel i däcktrycksövervakningssystemet blinkar indikatorlampan i en minut när du startar Model X.

ANM: Om ett däck har ersatts eller reparerats med ett annat däcktätningsmedel än det som är tillgängligt från Tesla, och ett lågt däcktryck detekteras, kan det bero på att däcksensorn har skadats.

ANM: Att montera tillbehör som inte är godkända av Tesla kan påverka systemet för däcktrycksövervakning (TPMS).

Automatisk återställning av sensorerna i däcktrycksövervakningssystemet

Efter byte av ett eller flera hjul (men inte efter byte av däck eller roterande hjul) återställs sensorerna i däcktrycksövervakningssystemet för att säkerställa att däcktrycksvarningar är korrekta. Sensorerna i däcktrycksövervakningssystemet återställs automatiskt efter körning i över 15 mph (25 km/h) i mer än 10 minuter.

ANM: När ett hjul har bytts ut kan falska däcktrycksvarningar visas innan du kört i 15 mph (25 km/h) i mer än 10 minuter.

Byta en däcksensor

Om varningsindikeringen för däcktryck visas ofta, ska du boka tid för service i mobilappen för att avgöra om en däcksensor behöver bytas. Om ett servicecenter som inte tillhör Tesla reparerar eller byter ett däck kanske däcksensorn inte fungerar innan Tesla har utfört inställningsproceduren.

Däcktyp för säsong

Förstå däcktyperna

Originaldäcktyperna på ditt fordon beror på fordonsmodell och marknadsregion. Det är viktigt att förstå egenskaperna på fordonets däck och om de passar till sommar-, allväders- eller vinterkörning. Kontrollera informationen på däcksidan där däckets prestandaegenskaper anges (se [Förklaring av däckmärkning på sidan 235](#)).

Sommar- och allvädersdäck

Sommar- och allvädersdäck är utformade för höga prestanda på torra och våta vägar men är inte utformade för att prestera bra under vinterförhållanden. Allvädersdäck har utformats för att ge tillräckligt grepp året om. Under snöiga och isiga förhållanden ger de dock inte samma grepp som vinterdäck. Allvädersdäck är märkta med etiketten "ALL SEASON" och/eller "M+S" (Mud and Snow) på däcksidan.

Vid körning i låga temperaturer eller på vägar där det kan finnas snö eller is rekommenderar Tesla att du använder vinterdäck.



WARNING: Sommardäck och allvädersdäck erbjuder inte tillräckligt grepp i låga temperaturer eller om det finns snö eller is på vägen. Upprätthåll säkerhet och optimala prestanda för din Model X genom att välja och byta till däck som är lämpliga för vinterförhållanden.

Vinterdäck

Använd vinterdäck för att ge bättre grepp under snöiga och isiga vägförhållanden. Montera alltid en fullständig uppsättning av fyra däck när du byter till vinterdäck. Vinterdäck måste ha samma diameter, tillverkare, konstruktion och däckmönster på alla fyra hjulen.



Vinterdäck är märkta med en bergs-/snöflingesymbol på däcksidan.

Körning med vinterdäck kan innebära mer trafikbuller, kortare livslängd för däcken och sämre grepp på torra underlag.



WARNING: Överstig aldrig hastighetsklassningen på fordonets däck. Hastighetsklassningen står på däcksidan (se [Förklaring av däckmärkning på sidan 235](#)).



Köra i låga temperaturer

Däckprestandan minskar vid låga omgivningstemperaturer, vilket resulterar i sämre grepp och ökad risk för skador från kollisioner. Performance-däck (sommartillämpning) har minskat grepp i temperaturer under 40° F (5° C). De rekommenderas inte under snöiga/isiga förhållanden. Performance-däck kan tillfälligt bli hårdare när de är kalla, vilket gör att du kan höra rotationsljud under de första miles (kilometer) tills däcken värms upp.



FÖRSIKTIG: Kontrollera att snökedjorna inte kan komma i kontakt med fjädringskomponenter eller bromsledningar. Om du hör att kedjorna avger ovanliga ljud som skulle kunna indikera kontakt med Model X ska du omedelbart stanna och undersöka detta.

Använda snökedjor

Tesla har testat och godkänt följande snökedjor för att förbättra väggreppet i snöväder. Snökedjor bör endast monteras på bakdäck. De godkända snökedjorna kan köpas från Tesla.

Däckstorlek	Rekommenderad kedja
20/22 tum	König K-SUMMIT K67



FÖRSIKTIG: Sätt inte på snökedjor på somrardäck. Att göra det kan orsaka skada.

När du monterar snökedjorna ska du följa anvisningarna och varningarna från snökedjans tillverkare. Montera dem så jämnt och så tätt som möjligt.

När du använder snökedjor:

- Kontrollera om snökedjorna har lösa delar eller skadade länkar innan varje användningstillfälle.
- Ställ in luftfjädringen på till Standard (se [Luftfjädring på sidan 85](#)).
- Undvik att lasta Model X tungt (tung last kan minska mellanrummet mellan däcken och karossen).
- Kör inte fordonet om kedjorna inte är korrekt monterade.
- Kör långsamt. Kör inte fortare än 30 mph (48 km/h).
- Ta av däckkedjorna så snart som förhållandena tillåter.

ANM: Snökedjor är förbjudna i vissa jurisdiktioner. Kontrollera de lokala lagarna innan du monterar snökedjorna.



FÖRSIKTIG: Fordon utrustade med luftfjädring bör ha körhöjdsinställningen **Medel** för att undvika skador.



FÖRSIKTIG: Att använda icke-rekommenderade snökedjor eller att använda snökedjor på däck med andra storlekar kan skada fjädringen, karossen, fälgarna och/eller bromsledningarna. Skador som orsakas av att använda icke-rekommenderade snökedjor eller felaktigt monterade snökedjor täcks inte av garantin.



FÖRSIKTIG: Använd inte snökedjor på framdäcken.



FÖRSIKTIG: Du får aldrig tömma däcken på luft innan du monterar snökedjorna. När däcken pumpats kan det hända att kedjorna sitter för hårt och skadar däcket.



Rengöra bilen utvändigt

För att förhindra skador på lacken ska du omedelbart ta bort frätande ämnen (fett, olja, fågelspillning, kåda, döda insekter, tjärfläckar, vägsalt, industriellt nedfall, osv.). Vänta inte tills du tvättar hela Model X. Använd vid behov denaturerad alkohol för att ta bort tjärfläckar och envisa fettfläckar. Tvätta sedan omedelbart området med vatten och ett mild tvålbaserat rengöringsmedel för att ta bort alkoholen.

Se till att de yttre kamerorna inte är täckta av smuts, kondens eller annat som påverkar kamerornas prestanda. Dessa substanser kan leda till oklara bilder eller att autopiloten och säkerhetsfunktioner slutar att fungera (se [Rengöra en kamera på sidan 216](#)).

Följ dessa steg när du tvättar Model X utvändigt:

1. Innan du tvättar ska du spola bort smuts och grus från bilen med hjälp av en slang. Spola bort ansamlad lera på platser där det lätt fastnar smuts (t.ex. hjulhuskanter och panelfogar). Om det har använts salt på vägarna (t.ex. under vintermånaderna) ska du grundligt spola bort alla saltrester från bilens undersida, hjulhuskanter och bromsar.
2. Handtvätta Model X med en ren, mjuk trasa och kallt eller ljummet vatten och ett mild bilschampo av hög kvalitet.
 **FÖRSIKTIG:** Vissa rengöringsmedel och bilschampon innehåller kemikalier som kan orsaka skador eller missfärgning, särskilt för plastdelar, ytterbelysning och kameranlinsen. Vissa bilrengöringsmedel innehåller till exempel hydroxid eller andra starkt alkaliska eller frätande beståndsdelar som kan skada utvändiga komponenter. Använd heller inte sura produkter. Skador och missfärgning som orsakas av rengöringsprodukter täcks inte av garantin.
3. Efter att du tvättat bilen ska du skölja med rent vatten för att förhindra att tvålen torkar på ytorna.
4. Torka grundligt med ett sämskskinn. Torka vid behov bromsarna genom att köra en kort stund och bromsa flera gånger.

Använd dukar med isopropylalkohol (som de som används för att rengöra glasögon eller skärmar) för att tvätta bort småfläckar.

Rengöra och behandla fönster

Rengör fönster och speglar med ett glasrengöringsmedel för bilar. Skrapa inte och använd inte någon slipande rengöringsvätska på glasrutor eller speglar. Du får de bästa metoderna för att rengöra utvändigt glas genom att följa anvisningarna i [Rengöra bilen utvändigt på sidan 216](#).

Om du vill använda en vattenavvisande beläggning på fordonets glasrutor ska du endast använda beläggningen på sidofönstren och bakrutan. Använd inte beläggningen på vindrutan eftersom det kan påverka autopilotkamerornas avläsningsförmåga. Följ användningsanvisningarna från tillverkaren av den vattenavvisande beläggningen.

ANM: Tesla ansvarar inte för skador i samband med tillämpning av fönsterbehandlingsprodukter på ditt fordon.

Rengöra en kamera

Kameralinsen måste hållas ren och fri från hinder för att säkerställa en ren bild.

Ta bort alla ansamlingar av smuts och skräp genom att spreja vatten på kameranlinsen med en sprejflaska. Försök inte att ta bort smuts eller skräp genom att torka av en blottad lins med händerna eller en trasa. Skräpet kan skada linsens yta när det gnids mot linsen.

ANM: Området på vindrutans insida vid det främre kamerahuset (se [Kameror på sidan 19](#)) måste rengöras regelbundet för bibehållen sikt och optimal kamerafunktion. Kontrollera i fordonets underhållsinformation om sådan rengöring behövs, genom att trycka på **Reglage > Service > Underhåll**. Schemalägg servicetillfällen med hjälp av mobilappen när så krävs.

 **FÖRSIKTIG:** Använd inte rengöringsmedel som innehåller kemikalier eller slipmedel. Dessa kan skada ytan på linsen.

 **FÖRSIKTIG:** Rengör inte en ultraljudssensor (i förekommande fall) eller kameranlinsen med ett vasst eller slipande föremål som kan repa eller skada ytan.

Försiktighetsåtgärder vid utvändigt rengöring

 **FÖRSIKTIG:** Tvätta inte bilen i direkt solljus.

 **FÖRSIKTIG:** Använd inte vätskor för behandling av vindrutor. Om du gör det kan det påverka torkarnas friktion och orsaka ett hackande ljud.

 **FÖRSIKTIG:** Använd inte varmt vatten, rengöringsmedel, starkt alkaliska eller frätande rengörings ingredienser, särskilt inte sådana som innehåller hydroxid. Undvik exponering för tvål och kemikalier med ett pH-värde över 13. Kontrollera produktetiketten eller fråga personalen på biltvätten om du är osäker. Skador som orsakas av felaktigt tvättning täcks inte av garantin.

 **FÖRSIKTIG:** Om du använder en högtryckstvätt ska du hålla ett avstånd på minst 12 tum (30 cm) mellan munstycket och ytan på Model X. Rikta inte vattenstrålen direkt mot parkeringssensorerna (i förekommande fall). Flytta hela tiden munstycket och koncentrera inte vattenstrålen till ett ställe.

 **FÖRSIKTIG:** Rikta inte vattenslangar direkt mot fönster-, dörr- eller huvttätningar, eller mot elektronikmoduler eller exponerade kablar.



- !** **FÖRSIKTIG:** Undvik frätskador som kanske inte omfattas av garantin genom att spola bort allt vägsalt från bilens undersida, hjulhuskanter och bromsar. Efter rengöring av bilen ska du torka bromsarna genom att köra en kort stund och bromsa flera gånger.
- !** **FÖRSIKTIG:** Undvik att använda hårdvävda eller grova trasor, t.ex. tvättvantar. Du rekommenderas att använda en mikrofiberduk av hög kvalitet.
- !** **FÖRSIKTIG:** Om du tvättar bilen i en automatisk biltvätt ska du endast använda beröringsfria biltvättar. Dessa biltvättar har inga delar såsom borstar som vidrör ytan på Model X.
- !** **FÖRSIKTIG:** Se till att bilen är låst om du tvättar i en automatisk biltvätt. Undvik dessutom att använda reglage på pekskärmen som kan resultera i att dörrarna eller bagageluckan oavsiktligt öppnas medan bilen tvättas. Eventuella skador som uppstår omfattas inte av garantin.
- !** **FÖRSIKTIG:** Kontrollera att torkarna är avstängda innan du tvättar Model X för att undvika att de skadas.
- !** **FÖRSIKTIG:** Använd inte fälgrengöringsmedel som innehåller kemikalier eller förtvättmedel. Sådana rengöringsmedel kan skada fälgarnas yta.
- !** **WARNING:** Spruta aldrig vätska med högt tryck (t.ex. om du använder en högtryckstvätt) mot laddkontakten när Model X laddas. Om anvisningarna inte följs kan det leda till allvarliga personskador eller skador på fordonet, laddningsutrustningen eller egendom.

Rengöra bilen invändigt

Kontrollera och rengör bilens interiör regelbundet för att bibehålla bilens utseende och förhindra att den slits i förtid. Om det är möjligt ska spill torkas bort direkt och alla märken ska tas bort direkt. För allmän rengöring ska invändiga ytor torkas med en mjuk trasa (t.ex. mikrofiber) som fuktats med en blandning av varmt vatten och ett mildt tvålbaserat rengöringsmedel (testa alltid rengöringsmedel på ett dolt område före användning). För att undvika ränder ska du omedelbart torka torrt med en ren luddfri trasa.

Invändiga glasytor

Skrapa inte och använd inte någon slipande rengöringsvätska på glasrutor eller speglar. Detta kan skada spegelns reflekterande yta och värmeelementen i bakrutan.

Krockkuddar

Låt inte någon vätska komma in i en krockkudde. Detta kan hämma korrekt funktion.

Instrumentpanel och plastytor

Polera inte instrumentpanelens övre ytor. Polerade ytor är reflekterande och kan påverka förarens sikt vid körning.

Invändig belysning

ANM: Teslas garanti täcker inte skador orsakade av felaktigt underhåll, inklusive användning av rengöringsmedel eller verktyg som inte är rekommenderade i denna ägarhandbok.

Använd inte tvål eller kemiska rengöringsmedel på innerbelysning. Vanliga rengöringsmedel och ämnen kan försämma belysningens linser eller komponenter vilket orsakar sprickor och på sikt skador. Om du vill rengöra innerbelysningen rekommenderar Tesla att du använder en mjuk trasa fuktad med varmt vatten för att försiktigt torka bort stänk eller nedsmutsade ställen. Innerbelysningen inkluderar, men är inte begränsad till, denna belysning (i förekommande fall):

- fotutrymme
- insteg
- Tesla-strålkastare
- tak
- stämning

Om du vill rengöra interiören med tvål eller ett tvålbaserat rengöringsmedel rekommenderar Tesla att du först täcker över all belysning med någon form av skydd, såsom:

- textil
- markeringstejp
- plastfolie
- skyddsöverdrag för bilinteriörer.

Säten

ANM: Teslas garanti täcker inte skador orsakade av felaktigt underhåll, inklusive användning av rengöringsmedel eller verktyg som inte är rekommenderade i denna ägarhandbok.

Fordonets säten är tillverkade av anpassat, hållbart veganläder som är mjukare än läder och mer tåligt och fläckbeständigt. Tesla rekommenderar att du regelbundet rengör och dammsuger fordonet invändigt för att upprätthålla prestanda och ett gott skick. Du kan köpa en allrengöringssats på [Tesla-butiken](#).

Undvik kontakt med starka kemikalier, inklusive vissa kosmetiska produkter. Sådana ämnen kan orsaka skador, försäming av prestanda eller missfärgning över tid.

Vid allmänt spill och fläckar ska du torka bort spill och kemiska rester från invändiga ytor så snart som möjligt. Fukta en mjuk trasa (föredragsvis en mikrofiberduk) med varmt vatten och mild tvål, och torka försiktigt bort fläcken i cirkelrörelser. Torka därefter torrt med en mjuk, luddfri trasa. Använd inte en fön eller liknande. Allt annat än tvål kan vara för starkt. Det är inte rekommenderat att använda andra rengöringsmedel, desinfektionsmedel, balsam eller skyddsmedel.



För vita säten: Som en sista utväg kan du fukta en mjuk trasa (till exempel en mikrofiberduk) med varmt vatten och isopropylalkohol och försiktigt torka bort fläcken i cirkelrörelser (använd INTE den här metoden för svarta säten). Torka bort eventuella rester av isopropylalkohol med en mjuk, fuktig trasa. Överdriven eller långvarig användning av isopropylalkohol skadar materialets ytskikt, vilket gör att fläckar lättare uppstår samt bryter mot garantin.

⚠ FÖRSIKTIG: Använd inte produkter som innehåller alkohol, blekmedel (natriumhypoklorit), citrusfrukter, nafta eller silikonbaserade tillsatser. Spruta inte direkt på sätet med någon sprej. Låt inte vatten komma in i säkerhetsbältesmekanismen.

En mängd kläder, accessoarer och sminkprodukter kan innehålla färgämnen eller oljor som med tiden kan överföras till sätena. Dessa fläckar är svåra att förhindra och kan inte alltid rengöras på ett säkert sätt.

⚠ FÖRSIKTIG: Använd inte säteskydd från andra än Tesla. Sätesskydd kan orsaka missfärgning eller skador på sätena och kan hindra känsligheten i sätenas passagerarsensorer eller begränsa uppblåsningen av krockkuddar.

Om fordonet är utrustat med lädersäten ska du tänka på att läder är benäget att överföra färger vilket kan orsaka missfärgningar, i synnerhet på ljust läder. Vitt och solblekt läder är behandlat med antismutsbehandling. Du rekommenderas att inte använda rengöringsmedel, läderrengöringsmedel och läderbalsam eftersom dessa produkter kan missfärga eller torka ut lädret.

Mattor

Undvik att blöta ner mattorna för mycket. På kraftigt smutsade områden kan man använda ett utspätt rengöringsmedel för klädsel.

Säkerhetsbälten

Dra ut bältena så att du kan torka av dem. Använd inte någon typ av rengöringsmedel eller kemiskt medel. Låt bältena vara utdragna medan de torkar och utsätt dem helst inte för direkt solljus.

Dörrtätningar

Avlägsna skräp genom att torka dörrtätningarna med en fuktig trasa. Skador kan uppstå på omgivande ytor om det finns mycket skräp på dörrtätningarna. Undvik att använda putsdukar med alkohol eller andra kemiska produkter som skulle kunna skada dörrtätningarnas beläggning.

Pekskärm och instrumentpanel

Rengör pekskärmen och instrumentpanelen med en mjuk luddfri trasa som är avsedd för rengöring av skärmar och displayer. Använd inte rengöringsmedel (t.ex. fönsterputs) eller alkoholbaserade gelprodukter (som handsprit) och använd inte en våtservett eller en torr statiskt laddad duk (t.ex. en mikrofiberduk som nyligen tvättats). Aktivera skärmrengöringsläget när du vill torka av den främre pekskärmen utan att aktivera knapparna och ändra inställningarna. Tryck på **Reglage > Skärm > Skärmrengöringsläge**. Skärmen blir mörk så att det går att se damm och fläckar. Avaktivera skärmrengöringsläget genom att trycka och hålla in **HÅLL FÖR ATT GÅ UR**.

Krom och metallytor

Polish, frätande rengöringsmedel, alkoholbaserade gelprodukter (som handsprit) och grova trasor kan skada krom- och metallytor.

Försiktighetsåtgärder vid invändig rengöring

- ⚠ FÖRSIKTIG:** Användning av lösningsmedel (inklusive alkohol), alkoholbaserade gelprodukter (som handsprit), blekmedel, citrusfrukter, nafta, eller silikonbaserade produkter eller tillsatser på invändiga komponenter kan orsaka skada.
- ⚠ FÖRSIKTIG:** Statiskt laddade material kan orsaka skada på pekskärmen eller instrumentpanelen.
- ⚠ VARNING:** Om du upptäcker någon skada på en krockkudde eller ett säkerhetsbälte ska du omedelbart kontakta Tesla.
- ⚠ VARNING:** Låt inte vatten, rengöringsmedel eller textil komma in i en säkerhetsbältesmekanism.
- ⚠ VARNING:** Det kan vara farligt att komma i kontakt med kemiska rengöringsmedel och det kan irritera ögon och hud. Läs och följ tillverkarens instruktioner om det kemiska rengöringsmedlet.

Polering, bättringsmålning och karossreparationer

För att bevara karossens kosmetiska utseende kan det vara lämpligt att då och då behandla de lackade ytorna med en godkänd polish som innehåller:

- Mycket fint slipmedel som tar bort ytföroreningar utan att ta bort eller skada lacken.
- Utfyllningsmedel som fyller repor och minskar deras synlighet.
- Vax som ger en skyddande beläggning mellan lacken och omgivningen.

Kontrollera regelbundet den yttre lacken efter skador. Du kan behandla mindre märken och repor med ett lackstift (finns att köpa från Tesla, beroende på marknad). Använd bättringspennan efter att du tvättat bilen men innan du polerar eller vaxar den.

Reparera stenskott, sprickor eller repor. Mer information om reparationsställen och tillgängliga tjänster finns i <https://www.tesla.com/support/body-shop-support>.

⚠ FÖRSIKTIG: Använd inte skärpasta, färgåterställningsmedel eller polish som innehåller kraftiga slipmedel. Dessa kan repa ytan och skada lacken permanent.

⚠ FÖRSIKTIG: Använd inte krompolish eller andra slipande rengöringsmedel.

Använda ett bilskydd

Använd ett originalbilskydd från Tesla för att bevara bilens kosmetiska utseende när Model X inte används. Bilskydd kan köpas online från Tesla Shop.

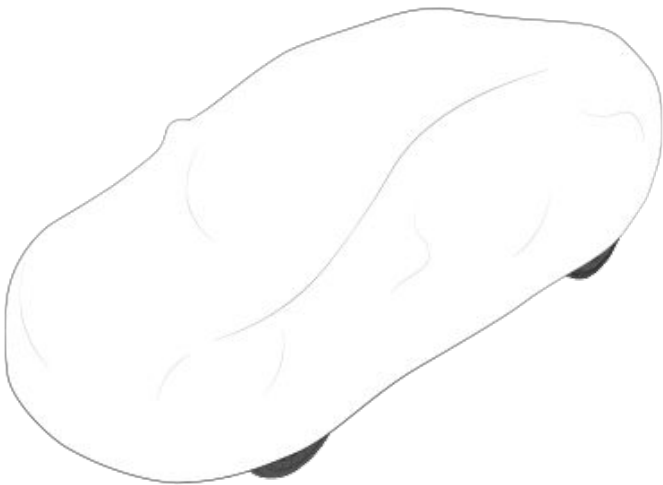

⚠ FÖRSIKTIG: Använd endast ett Tesla-godkänt bilskydd när Model X är ansluten. Om du använder ett bilskydd som inte är från Tesla kan det leda till att batteriet inte kyls ned tillräckligt under laddningen.

Golv mattor

För att förlänga livslängden för mattorna och göra dem lättare att rengöra ska du använda originalgolv mattor som finns online på Tesla <http://www.tesla.com>. Rengör mattorna regelbundet och kontrollera att de sitter som de ska, så håller de längre. Byt ut golv mattorna om de är väldigt slitna.

⚠ WARNING: För att undvika att mattorna kommer i vägen för en fotpedal ska du kontrollera att förarens golv matta är ordentligt fäst, och aldrig placera ytterligare en golv matta ovanpå den. Lägg mattorna på fordonets beklädnad och aldrig på en annan golv matta eller annat skydd.



Vindrutetorkarblad, -munstycken och spolarvätska

Fylla på spolarvätska

Den enda behållare som du kan fylla på med vätska är behållaren för spolarvätska vilken är placerad bakom det främre bagageutrymmet. När nivån är låg visas ett meddelande på instrumentpanelen.

Så här gör du för att fylla på spolarvätska:

1. Öppna motorhuven.
2. Gör rent runt påfyllningslocket innan du öppnar det för att förhindra att det kommer in smuts i behållaren.
3. Öppna påfyllningslocket.
4. Fyll på behållaren tills vätskenivån syns precis under påfyllningshalsen och försök undvika att spilla.



5. Torka omedelbart upp eventuellt spill och tvätta det påverkade området med vatten.
6. Sätt tillbaka påfyllningslocket.

ANM: Vissa nationella eller lokala bestämmelser begränsar användningen av flyktiga organiska föreningar. Flyktiga organiska föreningar används ofta som frostskyddsmedel i spolarvätska. Använd en spolarvätska med begränsat innehåll av flyktiga organiska föreningar endast om den ger tillräckligt frostskydd för alla klimat som du kör Model X i.

⚠ FÖRSIKTIG: Använd endast etanolbaserad spolarvätska för motorfordon. Om du använder andra substanser, till exempel obehandlat vatten, kan det orsaka bakterieväxt i klimatanläggningen som leder till dålig lukt eller eventuella skador som inte omfattas av garantin.

⚠ FÖRSIKTIG: Lägg inte till färdigblandade spolarvätskor som innehåller vattenavvisande eller insektsborttagande medel. Dessa vätskor kan orsaka ränder, smetning och gnissel eller andra ljud.

⚠ VARNING: Vid temperaturer under 40° F (4° C) bör du använda en spolarvätska med frostskyddsmedel. Om man vid kallt väder använder en spolarvätska utan frostskyddsmedel kan det försämra sikten genom vindrutan.

⚠ VARNING: Spolarvätska kan vara irriterande för ögon och hud. Läs och följ instruktionerna från spolarvätskans tillverkare.

Kontrollera och rengöra torkarbladen

Rengör regelbundet torkarbladen och kontrollera om det finns sprickor eller ojämnheter i gummit. Om de är skadade byter du bladen omedelbart för att förhindra att rutan skadas och för att förbättra sikten.

Föroreningar på vindrutan eller torkarbladen kan minska torkarbladens effektivitet. Exempel på föroreningar är is, vaxsprej från biltvättar, spolarvätska med insekts- eller vattenavvisande medel, fågelspillning, kåda och andra organiska ämnen.

Följ dessa riktlinjer vid rengöring:

- Rengör vindrutan och torkarbladen med spolarvätska, tvättspirit (isopropyl) eller icke-slitande glasrengöring som är godkänd för fordonsglas och -gummi. Olämpliga produkter kan orsaka skada eller smetning, och skapa reflexer på vindrutan.
- Lyft upp torkararmen en bit ifrån vindrutan så att du kommer åt torkarbladet. Lyft inte upp torkararmen högre än dess avsedda läge.

Om torkarbladen fortfarande är ineffektiva efter rengöring byter du dem.

ANM: Ineffektiva torkarblad kan leda till minskad sikt för de främre vindrutekamerorna, vilket kan leda till att autopilotfunktionerna försämras eller uteblir. Mer information finns i [Kameror på sidan 19](#) och se Autopilot [Begränsningar och varningar på sidan 151](#).

Byta torkarblad

För optimala prestanda ska torkarbladen bytas minst en gång om året. Utbytesblad måste uppfylla följande kriterier:

- Bladet på förarsidan måste vara 26 tum (650 mm) långt och 21 tum (530 mm) långt för bladet på passagerarsidan.
- Säkerställ att fästet på utbytesbladet är detsamma som på originalbladet. Olika fästen kan förhindra att utbytesbladet fäster på fordonets torkararm.

Du kan köpa torkarblad för utbyte på [Tesla-butiken](#).

ANM: Montera endast utbytesblad som är identiska med originalbladen. Det kan skada torkarsystemet och vindrutan om du använder olämpliga blad.

ANM: Vindrutespolarsystemet är en integrerad del av torkarbladen på Model X.



Så här byter du torkarbladen:

1. Lägg i parkeringsläget och stäng av torkarbladen.
2. Tryck på **Reglage > Service > Serviceläge för vindrutetorkare** för att flytta torkarbladen till serviceläget.

3. Lyft upp torkararmen en bit ifrån vindrutan så att du kommer åt torkarbladet.

! **FÖRSIKTIG:** Torkarbladen låses inte fast i uppfällt läge. Lyft inte upp torkararmen högre än dess avsedda läge.

4. Tryck ihop de två flikarna för att lossa torkarbladet från torkararmen.

! **FÖRSIKTIG:** Torkarbladet är fortfarande anslutet till spolärslangen. Det går inte att ta bort det ännu.



5. Placera en handduk mellan torkararmen och vindrutan för att undvika att vindrutan repas eller får sprickor.
6. Koppla bort spolärslangen från torkarbladet. Se till att du inte spiller någon spolärsvätska.



7. Håll torkararmen och tryck ned låsfliken medan du skjuter bladet nedför armen.
8. Sätt in spolärslangen i nippeln på det nya torkarbladet.
9. Justera det nya torkarbladet på torkararmen och skjut in det mot änden av torkararmen tills det låses fast på plats.

! **FÖRSIKTIG:** Se till att det nya bladet är fastlåst och inte rör sig. Bekräfta detta genom att trycka och dra. Om det inte är fastlåst (du kan höra och känna ett "klick") kan torkarbladet lossna under användning, vilket orsakar stora skador.

10. Stäng av Serviceläge för vindrutetorkare för att torkarbladen ska återgå till normalläget.

Rengöra spolarmunstycken

Om vindrutans spolstråle är blockerad använder du en tunn tråd till att ta bort blockeringarna från munstyckena.

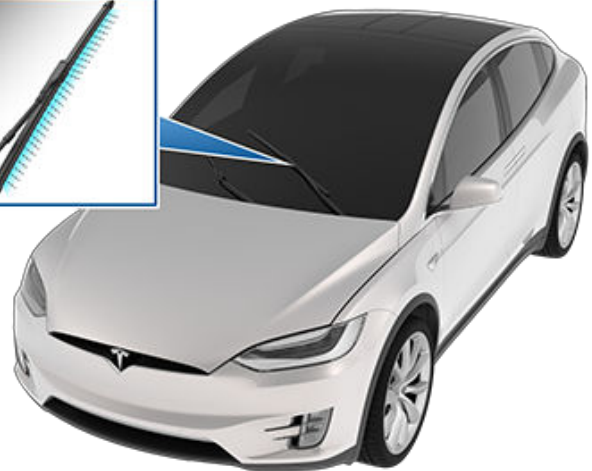

! **WARNING:** Använd inte spolarna under rengöring av Model X. Spolärsvätska kan vara irriterande för ögon och hud. Läs och observera spolärsvätskans anvisningar.



Lyfta med domkraft eller pelarlyft

Följ stegen nedan för att hissa upp Model X. Kontrollera att reparationsanläggningar som inte är Tesla-anläggningar är medvetna om dessa anvisningar samt lyftpunkter och varningar.

1. Placera Model X centralt mellan pelarna.
2. Om din Model X är utrustad med luftfjädring reglerar den nivån automatiskt, även när fordonet är i "viloläge" och pekskärmen är avstängd (se [Domkraftsläge på sidan 222](#)). Använd pekskärmen för att ställa in fjädringen enligt följande:
 - Tryck på **Reglage > Fjädring**.
 - Tryck ner bromspedalen och tryck därefter på **Extra hög** för att maximera fjädringshöjden.
 - Tryck på **Reglage > Service > Domkraftsläge** för att avaktivera den automatiska nivåregleringen.
3. Stäng falkvingedörrarna.
4. Placera lyftarmarna under karossens angivna lyftpunkter på de anvisade platserna.

! WARNING: Placera **INTE** lyftarmarna under batteriet eller sidoskenorna.

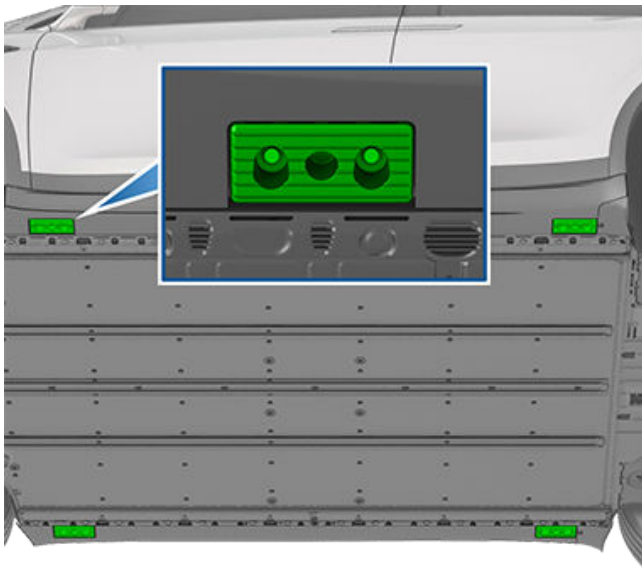

5. Justera höjden och placeringen av lyftarmarna för att säkerställa att de är korrekt placerade.
6. Hög lyftanordningen till önskad höjd med hjälp av ytterligare en person och säkerställ att lyftarmarna inte flyttar sig från sina lägen.
7. Koppla in eventuella säkerhetslås på lyftanordningen. Följ anvisningar från lyftanordningens tillverkare.
8. Efter att du har sänkt ned fordonet inaktiverar du Jack Mode genom att trycka på **Reglage > Service**.

! WARNING: Luftfjädringssystemet reglerar nivån automatiskt, även när fordonet är i "viloläge" och pekskärmen är avstängd. Du **MÅSTE** inaktivera detta system genom att aktivera domkraftsläget innan du hissar upp fordonet med lyft eller domkraft. Om du inte avaktiverar luftfjädringen kan Model X försöka reglera nivån automatiskt, vilket kan orsaka allvarliga skador, kroppsskador eller dödsfall.

! WARNING: Lyft aldrig Model X när laddkabeln är ansluten, även om laddning inte pågår.

! WARNING: Arbeta aldrig på ett fordon som inte stöds ordentligt. Om du gör det kan det leda till allvarliga skador, kroppsskador eller dödsfall.

! FÖRSIKTIG: Det är ditt ansvar att hålla fordonet och omgivningen under uppsikt. Se till att det inte finns några hinder när du lyfter och sänker Model X, och att dörrarna, det främre bagageutrymmet och bakluckan är stängda när det behövs för att undvika skador.

! FÖRSIKTIG: **LYFT INTE** genom att placera lyftarmarna under batteriet eller sidoskenorna. Placera endast lyftarmarna på karossens angivna lyftpunkter. De anvisade platserna är de enda godkända lyftpunkterna för Model X. Att lyfta på andra punkter kan orsaka skador. Skador som orsakas av felaktig lyftning av Model X täcks inte av garantin.

Domkraftsläge

! WARNING: Om du inte aktiverar domkraftsläget kan fordonets nivå regleras automatiskt vilket kan leda till egendomsskador, kroppsskador eller dödsfall.

Om Model X är utrustad med luftfjädring reglerar den nivån automatiskt, även när fordonet är i "viloläge" och pekskärmen är avstängd. För att undvika skada vid domkraftshöjning eller lyftning av fordonet måste du aktivera domkraftsläget för att avaktivera automatisk nivåreglering. Domkraftsläget förhindrar den automatiska nivåreglering som uppstår automatiskt.

ANM: Domkraftsläget kan oväntat aktiveras i situationer där ett föremål håller upp fordonets vikt (t.ex. om fordonets stötfångare vilar på trottoaren).



Delar, tillbehör och modifieringar

Använd endast Teslas originaldelar och originaltillbehör. Tesla utför rigorösa tester på delar för att garantera deras lämplighet, säkerhet och tillförlitlighet. Köp delarna hos Tesla. De installeras på ett professionellt sätt och du kan även få expertråd om Model X-modifieringar. Tillbehör finns att köpa i Tesla-butiker eller online på www.tesla.com.

ANM: Genom att lägga till tillbehör för ditt fordon kan förväntad räckvidd, fordonets dimensioner, etc. påverkas.

ANM: Vissa tillbehör kanske inte finns tillgängliga i din marknadsregion.

Tesla kan inte bedöma delar som tillverkats av andra distributörer och tar därför inget ansvar om du använder delar som inte kommer från Tesla i Model X.

 **WARNING:** Installation av icke-godkända delar och tillbehör eller utförande av icke-godkända modifieringar kan påverka prestanda hos Model X och säkerheten för personerna i bilen. Inga skador som uppstår på grund av användning eller montering av icke-godkända delar, eller av att icke-godkända modifieringar utförs, täcks av garantin.

 **WARNING:** Tesla ansvarar inte för dödsfall, personskador eller skador som uppstår om du använder eller monterar icke-godkända tillbehör eller utför icke-godkända modifieringar.

Karossreparationer

Om en kollision inträffar med din Model X ska du kontakta Tesla eller en Tesla-godkänd karosseriverkstad för att vara säker på att den repareras med Tesla originaldelar. Tesla har valt ut godkända karosseriverkstäder som uppfyller strikta krav avseende utbildning, utrustning, kvalitet och kundtillfredsställelse.

Vissa verkstäder och försäkringsbolag kan föreslå att icke-originalutrustning eller återvunna delar används för att spara pengar. Dessa delar uppfyller emellertid inte Teslas höga standarder avseende kvalitet, passning och korrosionsbeständighet. Dessutom täcks inte icke-originalutrustning och återvunna delar (inklusive eventuella skador och fel dessa kan orsaka) av garantin.

Använda RFID-transpondrar

När du fäster en RFID-transponder (används i många automatiska vägavgiftssystem) i Model X ska transpondern placeras nära vindrutans övre del. Det garanterar bästa resultat och minimerar skymd sikt vid körning. Se anvisningarna från tillverkaren av RFID-transpondern för information om specifika placeringar.

ANM: Du kan även montera en väderbeständig transponder på den främre registreringsskylten.



Sats för tillfällig däckreparation

Du kan köpa satsen för tillfällig däckreparation i [Tesla-butiken](#).

VARNING:

- Kör inte med ett punkterat däck.
- Ta inte bort några främmande föremål som hittats i däcken.
- Låt inte kompressorn vara på i mer än 20 minuter i följd.
- Kör inte i höga hastigheter eller under långa perioder. Den tillfälliga reparationssatsen är utformad för att du omedelbart och säkert ska få fordonet till en verkstad för däckreparation. Om du kör med tillfälligt reparerade däck under längre perioder kan det leda till allvarliga skador eller personskador.

 **FÖRSIKTIG:** Följ alla anvisningar och varningar på däckreparationssatsen.

Däckreparation

Däckreparationssatsen är endast avsedd för en tillfällig reparation. Du måste reparera eller byta ett skadat däck så snart som möjligt. Kontakta vägassistans om punkteringen är större än 1/4 tum (6 mm), om det är allvarliga skador på däckets slitbana, en däck sida är skadad, däcken är sönderslitna eller om däck lossnat från fälgen. Så här reparerar du tillfälligt ett däck:

1. Parkera fordonet på en säker, öppen plats.
2. Kontrollera att kompressorn är avstängd.
3. Ta bort ventilhatten på fordonets punkterade däck och anslut den genomskinliga tätningsslangen till ventilens öppning.



4. Sätt den elektriska kontakten i ett av fordonets lågspänningsuttag.
5. Vrid väljarreglaget till däckikonen och slå på den. När tätningsslangen har förts in i däcket visar mätaren det aktuella däcktrycket. Det idealiska trycket anges på fordonets dörrstolpe på förarsidan. Efter flera minuter kontrollerar du att mätaren visar det idealiska däcktrycket innan du fortsätter.
ANM: Om mätaren fortfarande visar att trycket är under 22 PSI (1,5 Bar) efter 15 minuters oavbruten drift kopplar du från den genomskinliga tätningsslangen och skruvar fast ventilhatten på däcket igen. Kör några fot (meter) så att tätningsslangen fördelas i däcket. Parkera Model X och upprepa steg 2–5. Om det fortfarande inte fungerar ringer du Tesla vägassistans.
6. Stäng av satsen och koppla bort slangen från däcket. Skruva fast ventilhatten på däcket igen.
7. Kör inom den angivna hastighetsgränsen (anges på en dekal på däckreparationssatsen) utan att göra några plötsliga accelerationer eller inbromsningar. Efter cirka tio minuters körning parkerar du på en säker, öppen plats igen. Gå vidare till att pumpa däcket nu när tätningsslangen har fördelats i däcket.

 **VARNING:** Tätningssvetskan är verksam vid temperaturer mellan -40 °F (-40 °C) och 122 °F (50 °C). Använd inte tätningssvetskan om utgångsdatumet som anges på etiketten har passerats. Se [Byta ut behållare på sidan 225](#) för mer information om att byta ut en behållare som använts eller gått ut.

Pumpa däck

1. Se till att däckkompressorn är avstängd.
2. Vrid reglaget till pumpikonen.
3. Sätt den elektriska kontakten i ett av fordonets lågspänningsuttag.
4. Ta bort ventilhatten och anslut den svarta pumpslangen till ventilens öppning.



5. Låt kompressorn vara på tills det ideala däcktrycket uppnås, vilket anges på fordonets dörrstolpe på förarsidan.
6. Ta bort den svarta pumpslangen och skruva fast ventilhatten på däckets igen.
7. Stäng av kompressorn och förvara den på en säker och torr plats.

5. Kassera den tomma behållaren i enlighet med lokala föreskrifter.

Byta ut behållare

1. Du kan köpa påfyllnadsbehållare från tillverkaren eller online från <https://shop.tesla.com/>.
2. Ta bort den använda behållaren genom att ta ut den genomskinliga tätningsslangen och lägga den åt sidan.
3. Tryck på den röda frigöringsknappen medan du lyfter ut behållaren.
4. Sätt i den nya behållaren genom att trycka in den ordentlig i kåpan. Fäst den genomskinliga tätningsslangen igen. Notera den nya behållarens utgångsdatum.



Underhåll som du kan utföra själv

Läs om hur du utför enkla procedurer själv, till exempel byta torkarblad och kupéfilter eller montera satsen med skyddsskikt för färg. Besök <https://www.tesla.com/support/do-it-yourself-guides> för anvisningar, animeringar och videor om de här procedurerna.

ANM: Beroende på närmare detaljer för marknadsregion och fordonets konfiguration kan det hända att vissa delar och procedurer inte finns tillgängliga för ditt fordon. Vid navigering till <https://www.tesla.com/support/do-it-yourself-guides> väljer du fordon, region eller språk för att se en aktuell lista över delar och tillbehör som är tillgängliga i din region.

 **FÖRSIKTIG:** Utför varje procedur i ett torrt och väl upplyst utrymme. För din egen säkerhet ska du endast utföra en procedur om du känner dig bekväm med den och alltid följa anvisningarna.



Chassinummer

Chassinumret (VIN) finns på följande platser:

- Tryck på **Reglage > Programvara**.
- Stämplat på en platta högst upp på instrumentpanelen. Kan ses genom vindrutan.
- Stämplat på chassit under tröskelpanelen på bakre dörren på passagerarsidan. Ta bort tröskelpanelen genom att försiktigt bända den uppåt med ett verktyg med platt blad.

ANM: Chassinumret stämplades inte på chassit på fordon tillverkade mellan ca den 2 juni 2016 och den 28 februari 2017.

! **FÖRSIKTIG:** Vi rekommenderar inte borttagning av tröskelplåten för att se chassinumret eftersom det finns stor risk för skador. Panelen hålls fast med bräckliga klämmor som lätt bryts av. Skador som orsakas av borttagning av tröskelpanelen täcks inte av garantin.

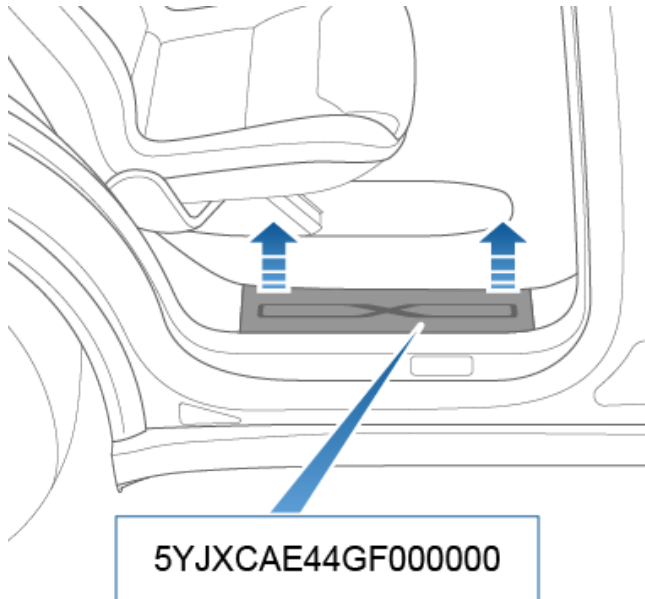

Etikett för utsläppskontroll

Etiketten för utsläppskontroll finns på öppningssidan av bakluckan.

ANM: För fordon av modeller från 2022 eller senare sitter etiketten för utsläppskontroll på insidan av den främre huven och kanske inte stämmer överens med etiketten som visas.





Fordonsmärkning

Det är viktigt att förstå fordonets ursprungliga däckstorlekar och tryck, och GVWR (högsta tillåtna totalvikt) och GAWR (högsta tillåtna axeltryck). Den här informationen finns på två etiketter fästa på Model X.

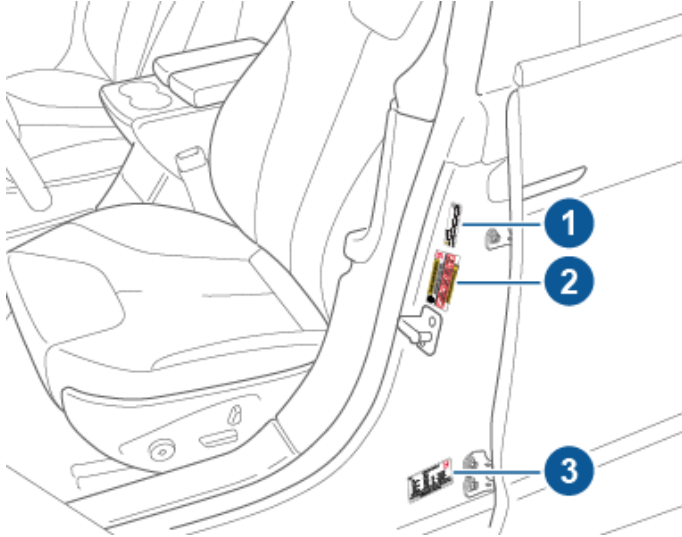

1. Bogseringsetikett (om utrustad)
2. Etikett med information om däck och last
3. Fordoncertifieringsmärke

ANM: Bogseringsfunktionen är endast tillgänglig om Model X är utrustad med bogseringspaketet.

⚠️ VARNING: Om du lastar Model X för tungt påverkar detta bromsning och manövrering, vilket kan äventyra din säkerhet och orsaka skador.

⚠️ FÖRSIKTIG: Lasta aldrig stora mängder vätska i Model X. Spill kan leda till att elkomponenter slutar fungera.

Bogseringsetikett

ANM: Beroende på fordonets tillverkningsdatum kan Model X vara försedd med eller sakna bogseringsetikett.

Bogseringsfunktionen är endast tillgänglig om Model X är utrustad med bogseringspaketet. Om bogseringspaketet finns hänvisar bogseringsetiketten till ägarhandboken för uppgifter om däcktryck som ska användas vid bogsering av en släpvagn. Använd inte de däcktryck som anges på etiketten med däkinformation. Se istället ämnet "Bogsera en släpvagn" i avsnittet Körning i ägarhandboken på skärmen.

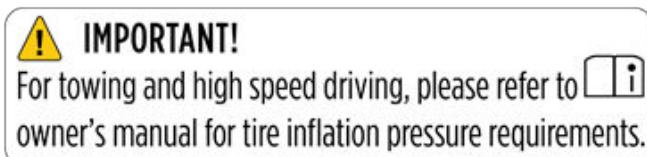

Etikett med information om däck och last

- Det maximala antalet sittplatser.
- Bilens maximala lastvikt.
- Originaldäckens storlek.
- Lufttryck för kalla originaldäck fram och bak. Dessa tryck rekommenderas för optimala åk- och köregenskaper.

Etikettformat:

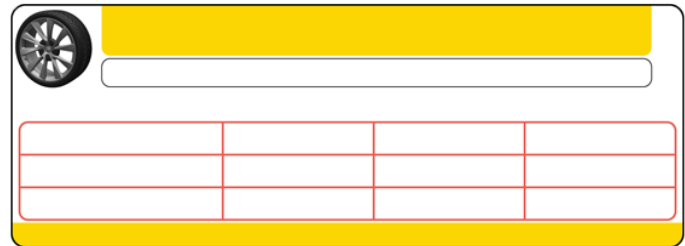

Byt aldrig ut denna etikett även om du använder andra däck i framtiden.

ANM: Om Model X är lastad till maximal lastvikt måste du dubbelkontrollera alla däck för att säkerställa att de är pumpade till rekommenderade trycknivåer.

⚠️ VARNING: De däcktryck som anges på etiketten med information om däck och last GÄLLER INTE vid bogsering. Däcktrycket måste vara högre vid bogsering. Information om däcktryck som krävs vid bogsering se [Dragkrok med tillbehör på sidan 100](#).

Fordonscertifieringsetikett

Fordonscertifieringsetiketten visar:

- GVWR – Högsta tillåtna totalvikt. Den högsta tillåtna totalvikten för Model X. Det beräknas som vikten för Model X utrustad med de tyngsta valbara fabriksalternativen plus samtliga passagerare, alla vätskor och all last.
- GAWR FRT och GAWR RR – högsta tillåtna axeltryck för fram- och bakaxlarna. GAWR är den maximala fördelade vikten som varje axel klarar.

⚠️ FÖRSIKTIG: För att förhindra skador ska Model X aldrig lastas så att fordonet blir tyngre än den högsta tillåtna totalvikten (GVWR) eller överskrider de individuella högsta tillåtna axeltrycken (GAWR).



Steg för att avgöra korrekt lastbegränsning

1. Leta rätt på meddelandet "The combined weight of occupants and cargo should never exceed XXX kg or XXX lbs" (Den sammanlagda vikten för passagerare och last får inte överstiga XXX kg eller XXX lbs) på bilens märkskylt.
2. Fastställ den kombinerade vikten för föraren och passagerarna som kommer att färdas i fordonet.
3. Dra av den sammanlagda vikten för föraren och passagerarna från XXX kg eller XXX lbs.
4. Det resulterande värdet är den lastvikt som är tillgänglig för bagage och annan last. Om XXX exempelvis är 1 400 lbs och fem passagerare med en vikt på vardera 150 lb färdas i bilen blir den tillgängliga kapaciteten för last 650 lbs. $(1400 - 750 (5 \times 150) = 650 \text{ lbs.})$
5. Fastställ den kombinerade vikten av bagage och annan last som placeras i bilen. Av säkerhetsskäl bör vikten inte överskrida den tillgängliga lastvikten för last och bagage som beräknades i steg 4.
6. Om fordonet ska dra en släpvagn överförs belastning från släpvagnen till fordonet. Läs i den här handboken för att avgöra hur det här minskar fordonets tillgängliga lastkapacitet för last och bagage.

 **WARNING:** Bagageutrymmet är den bästa platsen att placera föremål som ska transporteras. Vid en kollision, om du bromsar kraftigt eller vid skarpa svängar kan lösa föremål i kupén skada personer i bilen.



Mått

Utvändiga mått

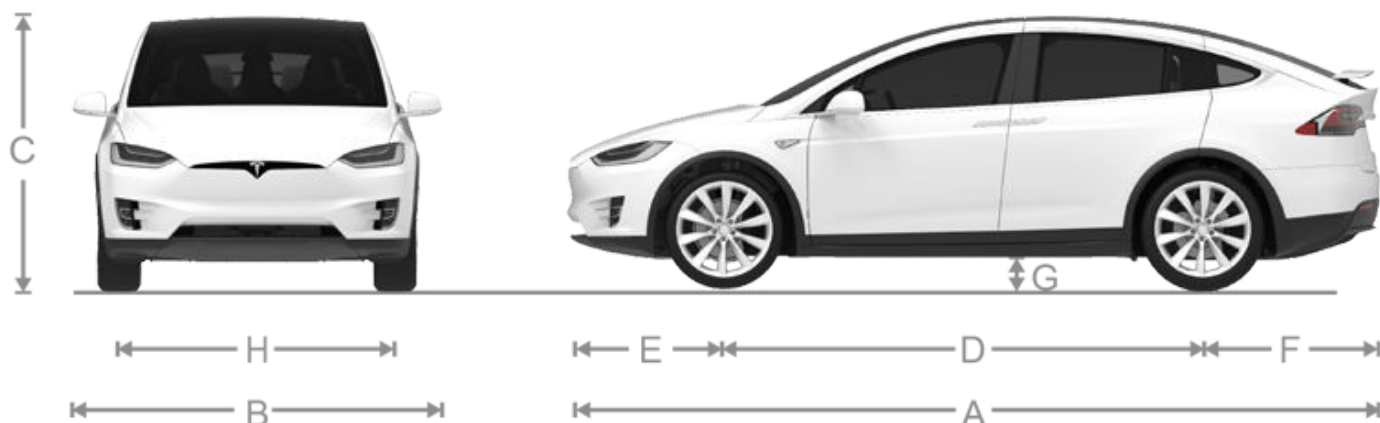

A	Total längd	198,9 tum	5 052 mm
B	Total bredd (med speglar)	89,4 tum	2 271 mm
	Total bredd (med infällda speglar)	81,6 tum	2 072 mm
	Total bredd (utan speglar)	78,7 tum	1 999 mm
C	Total höjd	66 tum*	1 684 mm*
D	Hjulbas	116,7 tum	2 965 mm
E	Överhäng – fram	38,9 tum	989 mm
F	Överhäng – bak	43,2 tum	1 098 mm
G	Markfrigång:		
	Standard, med hasplåtar	7 tum	171 mm
	Standard, utan hasplåtar	7 tum	183 mm
	Mycket hög, med hasplåtar	8 tum	211 mm
	Mycket hög, utan hasplåtar	9 tum	223 mm
H	Spårvidd – fram	67,1 tum	1 705 mm
	Spårvidd – bak	67,3 tum	1 710 mm

*Värdena är ungefärliga. Måtten kan variera beroende på fordonets tillval och diverse andra faktorer.

**Fordonets spårvidd baseras på hulnavets mått.

⚠ FÖRSIKTIG: Beroende på configurationen (t.ex. fjädringens höjd eller valda hjul) kan fordonets baklucka öppnas till en höjd på cirka 8 fot (2,5 meter). Se [Justera bakluckans öppningshöjd på sidan 30](#) för att få information om hur man justerar bakluckans höjd och förhindrar att den kommer i kontakt med låga tak eller andra objekt.

Invändiga mått

Utrymme till tak	Fram	41,7 tum	1059 mm
	Bak	40,9 tum	1039 mm
	Tredje	37,1 tum	942 mm

Benutrymme	Fram	41,2 tum	1 046 mm
	Bak	38,4 tum	975 mm
	Tredje	32,7 tum	831 mm
Utrymme i axelhöjd	Fram	60,7 tum	1542 mm
	Bak	56,8 tum	1442 mm
	Tredje	40 tum	1016 mm
Utrymme i höfthöjd	Fram	55,6 tum	1412 mm
	Bak	59 tum	1498 mm
	Tredje	38,5 tum	978 mm

Lastvolym

	Främre bagageutrymme	Bak*	Totalt
Fordon med sju säten	187 L (6,6 kubikfot)	2 166 L (76,5 kubikfot)**	2353 L (83,1 kubikfot)
Fordon med sex säten	187 L (6,6 kubikfot)	2002 L (70,7 kubikfot)**	2189 L (77,3 kubikfot)
Fordon med fem säten	187 L (6,6 kubikfot)	2299,5 L (81,2 kubikfot)**	2486,5 L (87,8 kubikfot)

* Maximal lastvolym bakom den främre radens säten. Inkluderar lastutrymmet på 357 L (12,6 kubikfot) i det bakre bagageutrymmet (området bakom tredje radens säten, i förekommande fall).

** Andra radens säten helt framåt och/eller fällda.

Motortyp

Motor	Specifikationer
Främre motor	Synkron AC-motor med magnet, vätskekyld med drivsystem med variabel frekvens
Bakre motor	AC-induktionsmotor, vätskekyld med drivsystem med variabel frekvens
Nominell spänning	320 volt

Transmission

Typ	Specifikationer
Typ	Enväxlad fast växel
Totalt reduktionsförhållande	Liten motor: 9,0:1 Stor motor: 9,7:1
Backväxel	Vid reversering av motorn, begränsad till 15 mph (24 km/h)

Styrning

Styrning	Specifikationer
Typ	Elektronisk, variabel servostyrning med kuggstångsväxel, hastighetskänslig
Antal varv mellan fulla rattutslag	2,33
Vänddiameter	40,3 fot/12,3 m

Bromsar

Bromsar	Specifikationer
Typ	Låsningfria bromsar (ABS) på fyra hjul med elektronisk bromskraftfördelning, integrerad avancerad stabilitetskontroll samt regenerativt bromsningssystem som aktiveras med den elektroniska accelerationspedalen
Skivornas diametrar (ventilerade)	Fram: 13,98 tum/355 mm Bak: 14,37 tum/365 mm
Tjocklek på den främre skivan	Ny: 1,26 tum/32 mm Servicegräns: 1,18 tum/30 mm
Tjocklek på den bakre skivan	Ny: 1,10 tum/28 mm Servicegräns: 1,02 tum/26 mm
Tjocklek på bromsbelägg fram (exklusive bakplatta)	0,346 tum/8,8 mm
Tjocklek på bromsbelägg bak (exklusive bakplatta)	0,354 tum/9 mm
Parkeringsbroms	Elektroniskt aktiverade bromsok för parkeringsbroms
Bromsskivans friktionspar	Fram: 8 mm

Bromsar	Specifikationer
	Bak: 7 mm

Fjädring

Fjädring	Specifikationer
Fram	Oberoende, dubbel upphängning med virtuell pivot
Bak	Oberoende, dubbel upphängning med virtuell pivot

Batteri – Låg spänning

Batteri – Låg spänning	Specifikationer
Märkspänning	Minst 33 amperetimmar
Spänning och polaritet	Låg spänning negativ (-) jord

Batteri – högspänning

Batteri – högspänning	Specifikationer
Typ	Vätskekyllt litiumjonbatteri
Temperaturintervall	Utsätt inte Model X för omgivningstemperaturer över 140° F (60° C) eller under -22° F (-30° C) i mer än 24 timmar åt gången.



Däckspecifikationer (fabrik)

Fälgtyp	Storlek	Förskjutning
20 tum, Allväders - Fram	20 x 9,0J	1,575 tum (40 mm)
20 tum, Allväders - Bak	20 x 9,5J	1,378 tum (35 mm)
20 tum, Sommar - Fram	20 x 9,0J	1,575 tum (40 mm)
20 tum, Sommar - Bak	20 x 10,0J	1,378 tum (35 mm)
22 tum, Sommar - Fram	22 x 9,0J	1,575 tum (40 mm)
22 tum, Sommar - Bak	22 x 10,0J	1,378 tum (35 mm)
Hjulmutter, åtdragningsmoment		129 lb/ft (175 Nm)
Hjulmutter, hylsstorlek		21 mm

ANM: Information om hur du hissar upp/lyfter Model X finns i [Lyfta med domkraft eller pelarlyft på sidan 222](#).

Däckspecifikationer (fabrik)

Däcktyp	Storlek	Belastningsindex/Hastighetsklass
20 tum - Continental - Fram	265/45R20	108/V
20 tum - Continental - Bak	275/45R20	110/V
22 tum - Continental, Goodyear eller Pirelli - Fram	265/35R22	102/W
22 tum - Continental, Goodyear eller Pirelli - Bak	285/35R22	106/W
Se etiketten med information om däck och last. Denna etikett är placerad på förardörrens stolpe och är synlig när dörren är öppen (se Underhålla däcktrycket på sidan 210).		
Vinterdäck kan köpas på ett Tesla Service Center eller kan finnas tillgängliga på Teslas webbplats.		

Förklaring av däckmärkning

Däcktillverkare måste enligt lag ange standardiserad information på sidan av alla däck. Den här informationen identifierar och beskriver däckets grundläggande egenskaper. Här finns även däckens identifieringsnummer (TIN) för certifiering av säkerhetsstandarder och i händelse av återkallande.



ANM: Du kan identifiera däck som är godkända av Tesla genom en T-märkning på däcksidan (till exempel T0, T1 och T2). Däck som är godkända av Tesla är utformade för att fungera med ditt fordon och optimera prestanda, säkerhet, tillförlitlighet och hållbarhet. Mer information om ersättningsdäck som är godkända av Tesla finns i [servicehandboken](#).

1. **Däckkategori:** P indikerar att däckets är avsett för passagerarfordon.
2. **Däckets bredd:** Detta 3-siffriga nummer är däckets bredd (i millimeter) från kant till kant av däcksidan.
3. **Sidoförhållande:** Detta 2-siffriga nummer är däcksidans höjd som en procentsats av slitbanans bredd. Om slitbanans bredd är 205 mm och sidoförhållandet är 50 så är alltså däcksidans höjd 102 mm.
4. **Däckkonstruktion:** R betyder att däckets är en radialkonstruktion.
5. **Fälgdiameter:** Detta 2-siffriga nummer är fälgens diameter i tum.
6. **Lastindex:** Detta 2-siffriga eller 3-siffriga nummer är den vikt som varje däck klarar. Detta nummer visas inte alltid.



Däck och fälgar

7. **Hastighetsklassning:** När det finns angivet anger detta nummer den maximala hastighet (i mph) som däckets kan köras i under längre perioder. Q = 99 mph (160 km/h), R = 106 mph (170 km/h), S = 112 mph (180 km/h), T = 118 mph (190 km/h), U = 124 mph (200 km/h), H = 130 mph (210 km/h), V = 149 mph (240 km/h), W = 168 mph (270 km/h), Y = 186 mph (300 km/h), (Y) = fordonets toppfart (överskrider "Y"-värdet).
8. **Däckkomposition och material:** Antalet lager i både slitbanan och däcksidan anger hur många lager gummiöverdraget material som utgör däckets struktur. Information tillhandahålls också beträffande typen av material som använts.
9. **Maximal däcklast:** Den maximala lasten som däckets klarar.
10. **Maximalt tillåtet däcktryck:** Detta tryck ska inte användas för normal körning.
11. **USA:s transportministeriums (DOT) däckidentifieringsnummer eller Tire Identification Number (TIN):** Börjar med bokstäverna DOT (Department of Transportation) och indikerar att däckets uppfyller alla federala standarder. Nästa 2 siffror/bokstäver står för fabrikskoden där det tillverkades, och de sista 4 siffrorna står för veckan och året då det tillverkades. Exempelvis står numret 1712 för den 17:e veckan 2012. De andra numren är marknadsföringskoder som tillverkaren själv beslutar om han vill använda. Denna information kan användas för att kontakta kunder om ett defekt däck måste återkallas.
12. **Slitageklass:** Detta nummer indikerar däckets slitageklass. Ju högre slitageklass desto längre tid tar det innan slitbanan har slitits ner. Exempelvis varar ett däck som är klassat som 400, dubbelt så länge som ett däck som klassats som 200.
13. **Greppklassning:** Indikerar ett däckets förmåga att stanna på våta vägar. Med ett högre klassat däck kan du stanna fordonet på ett kortare avstånd än ett däck med lägre klassning. Grepp är klassade från högsta till lägsta som AA, A, B och C.
14. **Temperaturklassning:** Däckets värmemotstånd klassas som A, B eller C, där A indikerar störst motstånd. Denna klassning avser däck med korrekt lufttryck som används inom gränserna för hastighet och last.



Enhetlig klassificering av däckkvalitet

Följande uppgifter hänvisar till det däckklassificeringssystem som utvecklats av National Highway Traffic Safety Administration (NHTSA) som klassificerar däck efter slitbaneslitage, grepp och temperaturfunktionalitet. Däck med djupa slitbanor samt vinterdäck räknas inte med i dessa märkningskrav.

Kvalitetsklassificeringarna (om sådana finns) är placerade på däckens sidoväggar, mellan slitbanans axel och den maximala sektionsbredden. Till exempel:

- SLITBANESLITAGE 180
- GREPP AA
- TEMPERATUR A

Se beskrivningen av dessa kvalitetsklassificeringar nedan.

ANM: Däck som används för passagerarfordon måste utöver märkningskraven även uppfylla myndigheternas säkerhetsstandarder.

Slitbaneslitage

Klassificeringen av slitbaneslitage är en jämförande märkning som baseras på den slitagenivå som uppkommer på ett däck som testats under kontrollerade förhållanden på en särskild och statlig testbana.

Ett däck med klassificeringen 150 slits till exempel en och halv gång mindre på en statlig testbana än ett däck på 100. Däckens prestation varierar beroende på de faktiska förhållandena och kan skilja sig från normen på grund av körvanor, vägtyp och klimat.

GREPP

Greppklassificeringarna, från högst till lägst, ser ut så här: AA, A, B, och C. Klassificeringarna står för däckets förmåga att bromsa på vått underlag, testat under kontrollerade förhållanden på testbanor av asfalt och betong. Ett däck med klassificeringen C har ett dåligt grepp.

 **WARNING:** Defekta däck är farliga. Om ett däck är skadat, väldigt slitet eller har felaktigt tryck ska du inte köra fordonet. Detta påverkar säkerheten för fordon och passagerare enormt. Kontrollera däcken regelbundet för slitage och se till att det inte finns några hack, bulor eller exponeringar av lagrets/kordens struktur.

 **WARNING:** Däckets greppklassificering baseras på bromstester på raksträcka och inkluderar inte acceleration, kurvtagning, vattenplaning eller maximalt grepp.

Temperatur

Temperaturklassificeringarna består av A (som är högst), B och C. Dessa representerar däckets förmåga att klara av värmegenerering och sprida värmen. Testerna utförs på testhjul under kontrollerade förhållanden i ett inomhuslaboratorium. Ihållande hög temperatur kan leda till att försämma och förkorta däckets livslängd. Överhettning kan leda till att däckets plötsligt slutar att fungera.

En C-klassificering motsvarar minimiprestationsnivåer som krävs för alla däck som används i passagerarfordon enligt myndigheternas säkerhetsstandard (Federal Motor Safety Standard No. 109). En B- eller A-klassificering motsvarar den presentationsnivå med vilken däckets (under test) har visat sig överskrida minimikraven.

 **WARNING:** Temperaturklassificeringen mäts i ett däck som har ordentligt med luft och som inte är lastat för tungt. Höga hastigheter, dåligt lufttryck eller tung belastning är faktorer som (enskilt eller i kombination) kan leda till överhettning och möjligt däckhaveri.



Termlistor för däck och last

Allmänna hjul- och däcktermer

Tillbehörsvikt	Den kombinerande vikten (utöver utbytta delar) av delar som är tillgängliga för fabriksinstallation.
Vulst	Däckets innerkant har utformats för att passa fälgen och skapa en lufttät förslutning. Vulsten består av ståltrådar som är täckta, eller förstärkta, av kordlager.
Däcktryck i kalla däck	Trycket i ett däck som stått stilla i minst tre timmar eller som körts knappt 1,5 km.
Tjänstevikt	Vikten av ett standardfordon, inklusive valfri monterad utrustning och korrekta vätskenivåer.
Totalvikt	Den maximalt tillåtna vikten av ett fordon med förare, passagerare, last, bagage och utrustning inräknat.
kPa (kilopascal)	Enhet som används för att mäta tryck. Ett kilopascal motsvarar ungefär 0,145 psi.
Maximalt däcktryck	Den maximala trycknivån däcket ska fyllas till. Tryckinformationen anges i psi (lbf/in ²) på däckets sidovägg.  FÖRSIKTIG: Det är den maximala däcktrycksnivån som tillåts av tillverkaren. Det är inte trycknivån som Tesla rekommenderar för Model X.
Maximalvikt för belastat fordon	Totalsumman av tjänstevikten, tillbehörsvikt, fordonets viktkapacitet och produkttilval.
Vikt av produkttilval	Den totala vikten av installerade tilval som väger 1,4 kg (3 lb) mer än standardföremålen som de ersätter och som inte redan är inräknade i tjänste- eller tillbehörsvikt.
PSI (lbf/in ²)	Pounds per square inch (enheten som mäter lufttrycket i däcket).
Rekommenderat däcktryck	Det däcktryck som Tesla rekommenderar baserat på den däcktyp som monterats på fordonet i fabriken. Informationen finns på etiketten med information om däck och last som är placerad på dörrstolpen.
Fälg	Metallstöd med vulster för däcket och/eller slang.
Fordonets maximala lastvikt	Antalet säten multiplicerat med 68 kg (150 lbs) plus den beräknade last-/bagagemängden.

Definitioner av lastning

Normalvikt för passagerare	68 kg (150 lbs) multiplicerat med antal personer specificerat i den andra kolumnen i tabellerna för uträkning av maxlast (se ämnet fordonslast i denna ägarhandbok).
Fördelning av passagerare	Fördelning av passagerare i fordonet.
Personbilsdäck	(P eller Hard Metric) Ett däck som är avsett att användas för personbilar, mångsidiga personfordon och lastbilar som har en Högsta tillåtna totalvikt (GVWR) på 10 000 lbs (4 536 kg) eller mindre.
Däck till lätt lastbil	(LT) Ett däck för användning där extra lastkapacitet krävs.
Fälgdiameter	Vulstens nominella diameter.
Beteckning på fälgdiameter	Fälgdiameter och bredd.
Beteckning på fälgtyp	Tillverkningsindustrins beteckning på en fälg enligt modell eller kod.
Fälgbredd	Nominellt avstånd mellan fälgens flänsar.
Fordonets maximala belastning på däcket	Belastningen på det enskilda däcket som bestäms genom att fördela på varje axel dess andel av den maximala lastade fordonsvikten och dividera med två.



Fordonets normala belastning på däck	Belastningen på det enskilda däck som bestäms genom att fördela på varje axel dess andel av tjänstevikten, tillbehörsvikten och normalvikten för passagerare och dividera med två.
--------------------------------------	--

Definitioner för pneumatiska radialdäck

Vulstseparering	En nedbrytning av bindningen mellan komponenter i vulsten.
Diagonaldäck	Ett pneumatiskt däck där kordlagren som går ända fram till vulsterna ligger i alternerande vinklar avsevärt mindre än 90 grader mot slitbanans mittlinje.
Stomme	Däckstrukturen, utom gummit i slitbanan och däcksidan, som när däck är uppumpat bär lasten.
Spaltning	När stycken av slitbanan eller däcksidan bryts bort.
Kord	Väven som bildar lagren i däck.
Kordseparering	När kordlager separerar från intilliggande gummiblandningar.
Sprickor	När däckets slitbana, däckside eller innerfoder delar sig ända in till kordmaterialet.
Däck för extrabelastning	Ett däck som utformats för att arbeta vid högre belastningar och högre lufttryck än motsvarande standarddäck.
Spår	Utrymmet mellan två intilliggande räfflor i slitbanan.
Innerfoder	Det eller de lager som bildar den inre ytan på ett slanglöst däck och som innesluter det uppumpande mediet i däck.
Separering av innerfoder	När innerfodret lossnar från kordmaterialet i stommen.
Lastklass	Den maximala last som ett däck är klassat för att klara för ett givet däcktryck.
Maximal lastklass	Lastklass för ett däck vid maximalt tillåtet däcktryck för det däck.
Mätfälg	Den fälg på vilken ett däck monteras för krav på fysiska mått.
Öppen skarv	När det uppstår en delning i en fog mellan slitbana, däckside eller innerfoder som sträcker sig in till kordmaterialet.
Ytterdiameter	Den totala diametern av ett pumpat nytt däck.
Totalbredd	Det linjära avståndet mellan de yttre däcksidorna på ett pumpat däck, inklusive upphöjningar till följd av märkning, dekorationer eller skyddande band eller räfflor.
Kordlager	Ett lager av gummibelagda parallella kordtrådar.
Separering av kordlager	När en gummiblandning delar sig mellan intilliggande lager.
Pneumatiskt däck	En mekanisk anordning av gummi, kemikalier, tyg och stål eller andra material, som när det är monterat på ett fordonshjul ger den dragkraft och innesluter den gas eller vätska som bär upp lasten.
Radialdäck	Ett pneumatiskt däck där kordlagren som går ända fram till vulsterna i stort sett ligger i 90 graders vinkel mot slitbanans mittlinje.
Förstärkt däck	Ett däck som utformats för att arbeta vid högre belastningar och högre lufttryck än motsvarande standarddäck.
Sektionsbredd	Det linjära avståndet mellan de yttre däcksidorna på ett pumpat däck, exklusive upphöjningar till följd av märkning, dekoration eller skyddande band.
Däckside	Den del av däck som är mellan slitbanan och vulsten.
Separering av däckside	När gummiblandningen lossnar från kordmaterialet i däcksidan.



Däck och fälgar

Vinterdäck	Ett däck som uppnår ett väggreppsindex lika med eller större än 110, jämfört med standardprovningssdäck enligt ASTM E1136-93 (förnyat godkännande 2003, införlivat genom hänvisning, se §571.5) vid utförande av ett väggreppstest i snö så som beskrivs i ASTM F1805-00 (införlivat genom hänvisning, se §571.5), och som är markerat med en Alpine-symbol specificerad i S5.5(i) på minst en däckside.
Provfälg	Den fälg på vilken däcket monteras för provning och kan vara vilken fälg som helst som är listad som lämplig för användning med det däcket.
Slitbana	Den del av däcket som kommer i kontakt med vägbanan.
Räffla i slitbanan	En del av slitbanan som löper runt omkretsen av ett däck.
Separering av slitbana	När slitbanan lossnar från däckstommen.
Indikatorer för mönsterslitage (TWI)	Utskott inom de huvudsakliga spåren utformade för att ge en visuell indikation på slitbanans slitagenivå.
Hjulhållarfixtur	Fixturen som används för att hålla fast hjul och däck under provning.



TRANSPORTERA INTE FORDONET MED HJULEN PÅ MARKEN

Den främre motorn i Model X genererar kraft när hjulen snurrar. Transportera alltid Model X med alla fyra däcken upplyfta från marken. Se till att hjulen aldrig kan snurra under transporten.

⚠ VARNING: TRANSPORTERA ALDRIG FORDONET PÅ ETT SÅDANT SÄTT AT HJULEN KAN SNURRA. ATT GÖRA DET KAN LEDA TILL ALLVARLIG SKADA OCH ÖVERHETTNING. I OVANLIGA FALL KAN EXTREM ÖVERHETTNING LEDA TILL ATT OMGIVANDE DELAR FATTAR ELD.



Transportera inte Model X med någon metod som inte har specificerats av Tesla. Följ instruktionerna i följande avsnitt och beakta alla medföljande varningar och försiktighetsuppsmaningar. Skador som orsakas under felaktigt utförd transport av fordonet täcks inte av garantin.

ANM: Tesla är inte ansvarigt för ersättning av tjänster som inte utförts via Teslas vägassistans.

Godkända transportmetoder

ANM: Hjulen får endast rotera i en hastighet (under 3 mph eller 5 km/h) och endast en mycket kort sträcka (kortare än 30 fot eller 10 meter) endast när transportläget är aktivt (se [Aktivera transportläget på sidan 242](#)) medan fordonet vinschas upp på ett transportfordon med flak eller dras ut från en parkeringsplats för omplacering. Om dessa gränsvärden överskrids kan det leda till omfattande skada och överhettning som inte täcks av garantin.

Ett transportfordon med flak eller ett jämförbart transportfordon är den godkända metoden för att transportera Model X. Fordonet kan vara vänt i valfri riktning när ett transportfordon med flak används.



Om Model X måste transporteras utan ett transportfordon med flak måste en hjullyft och kärra användas för att säkerställa att alla fyra hjulen är ovanför marken. Den här metoden får endast användas för transporter i högst 35 miles (55 km) och man får inte överskrida tillverkarens angivna maxhastighet för kärran. Om du använder den här metoden rekommenderar Tesla att du vänder fordonet framtåt så att framhjulen är lyfta och bakhjulen är på kärran.

ANM: Vi rekommenderar inte att du transporterar Model X med framhjulen på kärran, men det kan göras om du använder ett yttre rattlös och ser till att framhjulen inte kan snurra. TRANSPORTERA INTE FORDONET OM DET FINNS NÅGON SOM HELST RISK FÖR ATT FRAMHJULEN KAN SNURRA.



⚠ FÖRSIKTIG: Aktivera transportläget (se [Aktivera transportläget på sidan 242](#)) innan du vinschar upp Model X på ett transportfordon med flak (se [Dra upp på transportfordon – Med bogserögla på sidan 242](#)). Om transportläget inte är tillgängligt eller om du inte kan komma åt pekskärmen måste du använda självlastande kärror eller hjulskenor för att få fordonet i rätt transportposition. Tesla ansvarar inte för skador som orsakats av transport eller under transport av Model X, inklusive personskada eller skada på egendom som orsakats av användning av självlastande kärror eller hjulskenor.

⚠ VARNING: Model X är utrustad med högspänningskomponenter som kan äventyras som följd av kollisioner (se [Högspänningskomponenter på sidan 192](#)). Före transport av Model X är det viktigt att utgå ifrån att komponenterna är spänningsförande. Följ alltid säkerhetsföreskrifter gällande högspänning (använd personlig skyddsutrustning osv.) tills räddningspersonal har utvärderat fordonet och uttryckligen kan bekräfta att samtliga högspänningssystem inte längre är spänningsförande. Underlåtenhet kan leda till allvarliga skador.

Avaktivera det automatiskt nivåreglerande luftfjädringssystemet

Om Model X är utrustad med luftfjädringssystemet reglerar den nivån automatiskt, även när strömmen är avstängd. För att förhindra skador måste du aktivera domkraftsläget för att inaktivera den automatiska nivåregleringen:

1. Tryck på **Reglage > Fjädring** på pekskärmen.
2. Tryck på bromspedalen och tryck därefter på **Mycket hög** för att maximera höjden.
3. Tryck på **Reglage > Service > Domkraftsläge**.

ANM: Domkraftsläget inaktiveras när hastigheten överstiger 4 mph (7 km/h).



Anvisningar för biltransportörer

⚠ VARNING: Om du inte aktiverar domkraftsläget på ett fordon med luftfjädringssystemet kan det resultera i att fordonet lösgörs under transporten, vilket kan orsaka allvariga skador.

Aktivera transportläget

Transportläget håller parkeringsbromsen urkopplad medan Model X vinschas upp på ett transportfordon med flak. När transportläget är aktivt visas ett meddelande som anger att fordonets hjul alltid kommer snurra fritt. Följande krävs för att aktivera transportläget:

- Låg spänning strömförsörjning krävs. Du kan inte använda pekskärmen för att aktivera transportläget om Model X inte har strömförsörjning.
- Model X måste känna av en fjärrnyckel. Transportläget är endast aktivt när en fjärrnyckel känns av.
- Se till att fordonet inte är anslutet till en laddare. Transportläget är inte tillgängligt om Model X fortfarande är ansluten.

Aktivera transportläget:

1. Säkerställ att fordonet är i parkeringsläge.
2. Blockera däcken eller säkerställ på annat sätt att Model X är säkrad.
3. Tryck på och håll ned bromspedalen och tryck sedan på pekskärmen på **Reglage > Service > Bogseringsläge**. På pekskärmen visas ett meddelande som påminner dig om hur du ska transportera Model X på ett korrekt sätt.
4. Tryck på **Aktivera transportläget**. Knappen blir blå för att visa att Model X nu är i transportläget. Model X hjul snurrar nu fritt och kan rullas långsamt (inte snabbare än gångfart) under korta avstånd eller vinschas (till exempel upp på en lastbil).

Avbryt transportläget genom att trycka på **Avsluta transportläge** eller växla Model X till parkeringsläget. Om telefonnyckeln inte identifieras ska Transportläge avbrytas för avstängning av Model X. Du kan behöva nyckelkortet för att starta fordonet igen.

ANM: Om Model X förlorar låg spänning-strömkällan när transportläget är aktiverat avslutas transportläget.

⚠ FÖRSIKTIG: Om elsystemet inte fungerar och du inte kan använda pekskärmen för att aktivera transportläget ska du använda självlastande kärror eller hjulskenor. Innan du gör det ska du alltid kontrollera tillverkarens specifikationer och rekommenderad lastkapacitet.

Dra upp på transportfordon – Med bogserögla

1. Lokalisera bogseröglan.

2. Ta bort bogserögleskyddet genom att sätta in en liten plattskruvmejsel i öppningen längs skyddets övre del och bänd sedan försiktigt för att frigöra skyddet från det övre snäpplåset.



ANM: Förvara bogserögleskyddet på ett säkert ställe så att du kan sätta tillbaka det när bogseringen är slutförd.

3. För in bogseröglan helt i öppningen och vrid den därefter moturs tills den sitter fast ordentligt.



4. Fäst vinschvajern i bogseröglan.

⚠ FÖRSIKTIG: Innan du börjar dra ska du se till att bogseröglan är ordentligt fastsatt.

5. Aktivera transportläget genom att trycka på **Reglage > Service > Bogseringsläge**.
6. Dra försiktigt upp Model X på transportfordonet med flak.



Dra upp på transportfordon – Utan bogserögla

- ⚠ FÖRSIKTIG:** Undvik skador genom att endast dra upp fordonet på ett transportfordon med flak med hjälp av en korrekt monterad bogserögla. Om du drar fordonet i chassit, ramen eller fjädringens komponenter kan det uppstå skador.
- ⚠ VARNING:** Om fordonet dras upp på transportfordonet med flak utan en bogserögla, ska alla upphängningsfästenas åtdragningsmoment kontrolleras och alla komponenter ska kontrolleras visuellt för att se om det finns skador innan fordonet körs igen. Om ett fäste är löst eller om skador upptäcks ska berörd(a) komponent(er) bytas ut.

Vi rekommenderar starkt att du ansluter vinschen till fordonets bogserögla, så som beskrivits tidigare. Om bogseröglan av någon anledning inte är tillgänglig (exempelvis borttappad eller förlagd) beskrivs det dock i följande instruktioner hur man kopplar på bogserlinorna.

1. Fäst bogserlinorna i de nedre fjädringsarmarna under fordonets främre del.



2. Skydda underredet mot skador genom att placera ett skydd (t.ex. en träbit) mellan bogserlinan och underredet.
3. Aktivera transportläget genom att trycka på **Reglage > Service > Bogseringsläge**.
4. Dra försiktigt upp Model X på transportfordonet med flak.

Säkra hjulen

Du måste säkra fordonets hjul vid transportfordonet med hjälp av metoden för fastspänning i åtta punkter.

- Se till att spännbandens metalldelar inte kommer i kontakt med lackerade ytor eller hjulens sidor.
- Placera inte spännband över karosspaneler eller genom hjulen.

- ⚠ FÖRSIKTIG:** Om du fäster spännbanden i chassit, fjädringen eller andra delar av fordonets kaross kan det orsaka skador.



Om fordonet inte har någon strömförsörjning

Om Model X inte har någon låg spänning-strömkälla gör du så här när du ska öppna motorhuven eller starta låg spänning-batteriet med startkablar.

1. Öppna motorhuven: Se [Öppna huven utan strömförsörjning på sidan 246](#) för mer information om öppning av huven om fordonet saknar strömförsörjning.
2. Hjälpstarta låg spänning-batteriet (se [Ansluta startkablar på sidan 247](#)).

ANM: Bärningstjänst: Se [Räckvidden håller på att ta slut på sidan 245](#) för mer information om transport av fordonet till en laddningsstation och förberedelse av fordonet för laddning.



Kontakta Teslas vägassistans

Teslas vägassistans finns tillgänglig för dig 24 timmar om dygnet, 365 dagar om året under hela garantiperioden. Teslas vägassistans är även tillgänglig för att kunna tala med vägassistansproffs. De kan svara på frågor och beskriva rätt förfarande för transport av ditt fordon.

Vid kontakt med Tesla vägassistans ska du uppge:

- Chassinummer (VIN). Chassinumret visas när du trycker på **Reglage > Programvara**. Chassinumret går även att se genom att titta ut genom vindrutan på förarsidan.
- Din exakta plats.
- Vad problemet är.

Om det finns tillgängligt i din region kan du också skicka en begäran genom att välja Vägassistans i Teslas mobilapp.

ANM: Om du vill ha en detaljerad beskrivning av Teslas policy för vägassistans går du till supportsida på Teslas webbplats för din region.

Regionala telefonnummer

Kanada: 1-877-79TESLA (1-877-798-3752)

Mexiko: 800-228-8145

USA: 1-877-79TESLA (1-877-798-3752)

ANM: Du kan också visa telefonnumret genom att trycka på **Reglage > Service**.



⚠ FÖRSIKTIG: Det är ditt ansvar att övervaka tillståndet för högspänningsbatteriet och fordonets återstående räckvidd. Förutsätt inte att det finns återstående räckvidd när den räckvidd som visas på instrumentpanel är 0 mile (0 km) (eller 0 %). Skador på låg spänning-batteriet på grund av att räckvidden tagit slut täcks inte av garantin.

ANM: Om fordonets räckvidd mot förmodan tar slut under körning kör du åt sidan när det kan göras på ett säkert och kontaktar [Tesla vägassistans på sidan 244](#) eller den bärgningstjänst du önskar.

Om räckvidden tar slut för Model X fungerar inte låg spänning-batteriet, och när låg spänning inte fungerar kan fordonet inte laddas. Därför måste laddningen i låg spänning-batteriet stödjas av en extern strömkälla för att tillåta att högspänningsbatteriet (HV) laddas. Så snart fordonet börjar laddas är den externa strömkällan inte längre nödvändig.

I händelse av att räckvidden tagit slut där laddare saknas måste bärgningstjänsten transportera Model X till närmaste laddningsstation och där placera fordonet inom räckvidd för laddningskabeln. Följ dessa instruktioner när fordonet placerats vid en laddare:

ANM: Om fordonet transporterades till laddaren ser du till att bärgningstjänsten inte lämnar platsen förrän laddningen av fordonet påbörjats.

1. Starta lågspänningssystemet med startkablar (se [Ansluta startkablar på sidan 247](#)). Lågspänningsbatteriet måste startas med startkablar för att stödja högspänningsbatteriet.
2. Vänta några minuter. När pekskärmen startat ansluter du laddningskabeln till Model X så att laddningen av högspänningsbatteriet påbörjas.
3. När Model X börjar laddas tar du bort den externa strömkällan från låg spänning-batteriet.

Innan du transporterar fordonet till en icke-Tesla-laddare ska du se till att fordonet har en adapter som är anpassad till den specifika laddningsstationen som du kommer använda. Även vid icke-Tesla-laddare behöver du starta låg spänning-systemet med startkablar innan du kan börja ladda.

⚠ FÖRSIKTIG: Se alltid till att Model X har tillräcklig räckvidd för körningen eller för lagring under en längre tidsperiod. Förlita dig inte på de räckviddsuppskattningar som visas på pekskärmen eller i mobilappen eftersom räckvidden kan minska snabbare än förutsett på grund av omgivningstemperatur, körvanor, vind, fordonsinställningar (som vaktläge), etc.

ANM: Bogsering av fordonet som ett resultat av att räckvidden tagit slut omfattas inte av garantin.



Öppna huven utan strömförsörjning

Om Model X inte har strömförsörjning eller om du inte kan öppna det främre bagageutrymmet med pekskärmen eller nyckeln följer du de här stegen för att öppna det:

1. Ta bort bogserögleskyddet (se [Anvisningar för biltransportörer på sidan 241](#)).
2. Lokalisera de två banden. Ett av banden är märkt med "A" och det andra med "B".
3. Dra i band "A" för att frigöra primärspärren.
4. Dra i band "B" för att frigöra sekundärspärren.
5. Lyft huven. Du kanske behöver trycka ned huven en aning för att minska trycket mot sekundärspärren.

ANM: Det är viktigt att dra i banden i rätt ordning, annars frigörs inte tillämplig spärr och det går inte att öppna det främre bagageutrymmet.

När det främre bagageutrymmet öppnas med den här metoden stannar spärrarna kvar i öppet läge och det går inte att stänga utrymmet igen utan strömförsörjning. Stänga ett främre bagageutrymme som har öppnats manuellt genom att dra i banden:

1. Ladda låg spänning-batteriet (kontakta Tesla för anvisningar).
2. Tryck på knappen **Främre bagageutrymme** på pekskärmen för att återställa primär- och sekundärspärren.



Följande instruktioner utgår från att du använder en extern strömförsörjning på låg spänning (till exempel en starthjälp). Om du hjälpestartar Model X med hjälp av ett annat fordon ska du följa fordonstillverkarens anvisningar.

 **FÖRSIKTIG:** Model X kan inte användas för att hjälpestarta ett annat fordon. Det kan orsaka skador.

 **FÖRSIKTIG:** Undvik kortslutning när du hjälpestartar Model X. Att ansluta kablarna till fel poler, att låta ledarna vidröra varandra osv. kan skada Model X.

Följ de här stegen:

Se till att du har en extern strömförsörjning. Efter att huven öppnats:

1. Ta bort underhållspanelen.
2. Leta reda på de positiva (+) och negativa (-) polerna.
3. Frigör höljet från den röda pluspolen (+) och anslut sedan låg spänning-strömkällans röda positiva (+) kabel till den röda pluspolen (+).
4. Anslut låg spänning-strömförsörjningens svarta negativa (-) kabel till fordonet.
5. Slå på den externa strömförsörjningen (läs mer i tillverkarens anvisningar). Tryck på pekskärmen för att väcka den.
ANM: Det kan ta flera minuter att få tillräckligt med ström för att väcka pekskärmen.
6. När du inte längre behöver den externa låg spänning-strömmen kopplar du bort båda kablarna. Börja med den svarta negativa (-) kabeln.
7. Längst upp på låg spänning-batteriet skjuter du kontakthöljet mot den elektriska anslutningen så att den aktiverar låg spänning-batteriet.
8. Längst upp på låg spänning-batteriet trycker du ned låsfliken som fäster den elektriska anslutningen vid kontakthöljet.
9. Sätt tillbaka underhållspanelen genom att placera det på sin ursprungliga plats och trycka ned tills det sitter ordentligt.
10. Stäng motorhuven.



Öppna dörrarna utan strömförsörjning

Öppna en framdörr utan strömförsörjning

Om Model X inte har någon strömförsörjning kan du öppna framdörrarna som vanligt med de invändiga dörrhandtagen.

Öppna en bakdörr utan strömförsörjning

Öppna falkvingedörren i den osannolika situationen att Model X inte har strömförsörjning genom att försiktigt ta bort högtalargallret från dörren och dra den mekaniska upplåsningssvajern nedåt och mot fordonets framsida. När spärren har frigjorts kan dörren lyftas upp manuellt.



⚠ FÖRSIKTIG: Den manuella dörrupplåsningen är endast avsedd att användas i situationer när Model X saknar strömförsörjning. När Model X har ström, använd knappen högst upp på det invändiga dörrhandtaget.



Ett fordon kan bli vattenfyllt efter en översvämning eller vid andra extrema väderförhållanden. Tesla vill se till att du har tillräckliga resurser ifall fordonet riskerar att bli vattenfyllt eller om fordonet dränks i vatten.

Läs igenom de här rekommendationerna som hjälper dig att förbereda dig för att fordonet eventuellt blir vattenfyllt, att veta du hanterar ett vattenfyllt fordon och hitta tillgängliga resurser.

Bästa praxis för att förbereda sig för att fordonet blir vattenfyllt

Om väderprognosen varnar för översvämning och det är säkert för dig att flytta fordonet i förebyggande syfte rekommenderar Tesla att du flyttar Model X till en plats som inte är i riskzonen eller som är belägen högre upp. Tänk på att infrastrukturen för laddningsmöjligheter kan påverkas, så Tesla rekommenderar att du laddar till 100 % i förväg.

Om du inte kan flytta fordonet till ett område som inte är i riskzonen för översvämning ska du tänka på följande bästa praxis som kan förhindra skada:

- Koppla bort laddaren ur fordonet.
- Sänk laddningsnivån. Det kan du göra genom att köra fordonet i förväg och låta det vara urkopplat eller genom att aktivera klimatanläggningen eller **Behåll klimatanläggningen på** med hjälp av fordonets pekskärm eller Teslas mobilapp (se [Använda klimatreglagen på sidan 172](#)). Syftet med detta är att laddningsnivån ska vara så låg som möjligt ifall fordonet blir vattenfyllt.
- Ändra luftfjädringen (om tillämpligt) och höj fordonshöjden till **Hög** eller **Mycket hög** innan du lämnar fordonet.
- Höj fordonet så att högspänningsbatteriet är över potentiella översvämningssgränser genom att placera fordonet på pallbockar, cylinderblock, ramp eller liknande. Kom ihåg att aktivera **Domkraftsläge** med luftfjädring (om tillämpligt) för att förhindra skada från automatisk nivåreglering (se [Lyfta med domkraft eller pelarlyft på sidan 222](#)).
- Lämna Model X med ett vattentätt bilskydd eller liknande produkt särskilt framtagen för att skydda fordonet mot att bli vattenfyllt.

Ta hand om ett vattenfyllt fordon

Så här gör du om fordonet, oavsett om det är ett elfordon eller fordon med förbränningsmotor, har varit vattenfyllt under längre tid.



WARNING: Om du lägger märke till att eld, rök, hörbart smällande/väsande eller värme kommer från fordonet ska du gå därifrån och omedelbart kontakta den lokala räddningstjänsten.

Följ de här stegen när fordonet inte längre är vattenfyllt och är säkert att öppna:

1. Behandla fordonet som om det har varit inblandat i en olycka och kontakta ditt försäkringsbolag.
2. Försök inte använda fordonet förrän en auktoriserad verkstad har kontrollerat det. Om du äger ett Tesla-fordon kan du boka in en inspektion hos Tesla Service.
3. Bogsera fordonet på ett säkert sätt minst 50 fot (15 meter) bort från strukturer eller andra lättantändliga material som andra bilar eller egendomar.
 - Tesla-ägare kan begära bärgningshjälp från Tesla. Se [Kontakta Teslas vägassistans på sidan 244](#) för mer information.
 - Se [Anvisningar för biltransportörer på sidan 241](#) för information om hur du bogserar eller flyttar fordonet på ett säkert sätt.



APP_w009

Automatisk nödbromsning är inte tillgängligt Funktionen är möjlig åter vid nästa körning

Vad denna varning betyder:

Funktionen Automatisk nödbromsning är inte tillgänglig under resten av den aktuella resan. Den här varningen anger inte specifikt att några andra bromsfunktioner är otillgängliga.

Det kan finnas olika orsaker till att den här varningen visas. Det kan visas andra varningar om förhållanden som gör att Automatisk nödbromsning inte är tillgänglig.

Åtgärd:

Det krävs vanligtvis ingen åtgärd. Automatisk nödbromsning är vanligtvis tillgänglig igen när du påbörjar nästa körning.

Om varningen är kvar under flera körningar eller visas allt oftare under flera körningar rekommenderar vi att du bokar service så snart som möjligt.

För mer information, se [Kollisionsavvärjning på sidan 160](#).

APP_w048

Autopilot-funktioner tillfälligt otillgängliga Funktioner kan återställas vid nästa körning

Vad denna varning betyder:

Autopilot-funktioner i fordonet är inte tillgängliga för tillfället. Beroende på hur ditt fordon är konfigurerat kan avaktiverade Autopilot-funktioner inkludera:

- Autostyrning
- Trafikmedveten farthållare
- Automatisk nödbroms
- Främre kollisionsvarning
- Filbytesvarning

Åtgärd:

Det kan finnas olika orsaker till att den här varningen visas. Kontrollera om det finns ytterligare varningar som pekar på orsaken till tillståndet.

Autopilotfunktioner återställs vanligtvis nästa gång du kör. Om den här varningen kvarstår vid flera färder bokar du service så snart det är möjligt.

Mer information och en fullständig lista över autopilotfunktioner finns i [Om autopilot på sidan 109](#).

APP_w207

Autostyrning tillfälligt otillgänglig

Vad denna varning betyder:

Autostyrning är tillfälligt otillgänglig. Det här kan vara ett tillfälligt tillstånd orsakat av en yttre faktor, till exempel följande:

- Saknade eller blekta filmmarkeringar.
- Smal eller slingrande vägbanan.
- Dålig sikt på grund av regn, snö, dimma eller andra väderförhållanden.



- Extremt höga eller låga temperaturer.
- Starkt ljus från andra fordons strålkastare, direkt solljus eller andra ljuskällor.

Den här varningen visas också om du överskridit maximal hastighet för Autostyrning med autostyrningen aktiverat. Autostyrning är i det här fallet inte tillgängligt under resterande del av din aktuella resa.

Åtgärd:

Fortsätt till din destination. Om autostyrningen inte är tillgänglig när du nått din destination och förblir otillgänglig under nästa planerade körning kontrollerar du följande:

- Skador eller hinder orsakade av lera, is, snö eller andra miljöfaktorer
- Hinder orsakat av ett föremål som är monterat på fordonet, som ett cykelställ
- Hinder som orsakats av att lack eller självhäftande produkter som omsvep, dekaler eller gummibeläggningar har tillförts fordonet
- En stötfångare som är felriktad eller skadad

Boka service när du det passar dig om det inte finns några uppenbara hinder eller om du hittar någon skada på fordonet. Det går bra att köra fordonet under tiden.

För mer information, se [Autostyrning på sidan 124](#).

APP_w218**Autosteer hastighetsgräns överskriden
Ta över kontrollen av ratten****Vad denna varning betyder:**

Autostyrning är otillgängligt eftersom fordonet har överskridit maximal hastighet för funktionen förarassistans.

Åtgärd:

Ta omedelbart kontroll över ratt och behåll kontrollen tills du når ditt slutmål.

Autostyrning är i de flesta fall ej tillgängligt under resterande del av din aktuella resa. För att återställa den stannar du fordonet helt och växlar till parkeringsläget. När du växlar till körläget för att köra till nästa destination ska autostyrning bli tillgängligt igen.

ANM: Om det här larmet aktiveras när du kör i Tyskland ska autostyrningen bli tillgänglig igen när fordonet håller en lägre hastighet än autostyrningens hastighetsgräns.

Om autostyrning inte är tillgängligt vid din nästa resa och förblir ej tillgängligt vid påföljande resor ska du boka service när det passar. Det går bra att köra fordonet under tiden.

För mer information, se [Autostyrning på sidan 124](#).

APP_w221**Farthållaren är otillgänglig
Minskad sikt för främre radar****Vad denna varning betyder:**

Trafikmedveten farthållare och autostyrning är ej tillgängliga eftersom radarn i det främre stötfångarområdet hos fordonet har ingen eller dålig sikt.

Detta kan vara ett tillfälligt hinder orsakat av faktorer som snö, is, smuts eller lera.

Åtgärd:



Fortsätt till din destination. Det går bra att köra fordonet. Trafikmedveten farthållare och autostyrning förblir ej tillgängliga så länge radarn saknar tillräcklig sikt.

Om varningen kvarstår genom hela resan ska du undersöka den främre stötfångaren innan nästa planerade resa och försöka ta bort eventuellt hinder. Se [Rengöra en kamera på sidan 216](#) för mer information om att ta bort smuts eller skräp från det området på fordonet.

Om varningen kvarstår vid efterföljande resor men inget hinder syns på den främre stötfångaren där radarn sitter ska du boka service så snart det passar dig. Det går bra att köra fordonet under tiden.

APP_w222

Farthållaren är otillgänglig Minskad sikt för framåtriktad kamera

Vad denna varning betyder:

Trafikmedveten farthållare och autostyrning är ej tillgängliga eftersom en eller flera av de främre kamerorna på ditt fordon är blockerade eller bländade på grund av yttre förhållanden.

Trafikmedveten farthållare och autostyrning förblir ej tillgängliga så länge en främre kamera saknar tillräcklig sikt. Kameror kan ha begränsad eller ingen sikt på grund av:

- smuts eller skräp på kamerans yta
- miljöfaktorer som regn, dimma, snö eller dagg
- starkt solljus eller bländande ljus från en annan ljuskälla
- svagt eller begränsat ljus, inklusive icke-upplysta eller svagt upplysta vägar kvällstid
- kondens (vattendroppar eller dimma) på kamerans yta.
- enformig omgivning, inklusive tunnelväggar eller motorvägsavdelare.

Åtgärd:

Fortsätt till din destination. Det går bra att köra fordonet.

Det här är ofta ett tillfälligt problem som löser sig av sig självt. Om varningen inte försvinner vid slutet av resan:

- Inspektera och rengör området med de främre kamerorna upptill i mitten av vindrutan innan nästa planerade resa.
- Kontrollera kameraytan avseende kondens, smuts eller annat skräp och försök avlägsna varje hinder.

Se [Rengöra en kamera på sidan 216](#) för mer information om att ta bort smuts eller skräp från det området på fordonet.

Även om kondensen på insidan av kameran inte kan torkas bort kan du vanligen få bort den snabbare genom att följa dessa steg:

1. Värm upp kupén med temperaturen inställd på Hög och A/C:n påslagen.
2. Slå på vindrutans defroster.

Om varningen kvarstår vid efterföljande resor men inget hinder syns på de främre kamerorna ska du boka service så snart det passar dig. Det går bra att köra fordonet under tiden.

APP_w224

Farthållaren är otillgänglig Fortsätt köra så att kamerorna kan kalibreras

Vad denna varning betyder:

Trafikmedveten farthållare och autostyrning är ej tillgängliga eftersom kamerorna på fordonet inte är helt kalibrerade.



Fordonet måste manövreras med stor precision när funktioner som trafikmedveten farthållare och autostyrning är aktiva. Kamerorna måste slutföra en inledande självkalibrering innan dessa funktioner kan användas för första gången. En eller flera kameror kan bli okalibrerade ibland.

Åtgärd:

Fortsätt till din destination. Det går bra att köra fordonet.

Trafikmedveten farthållare och autostyrning förblir ej tillgängliga tills kamerakalibreringen är slutförd.

När kalibreringen är slutförd ska trafikmedveten farthållare och autostyrning vara tillgängliga.

För din bekvämlighet visas en förloppsindikator på pekskärmen. Kalibreringen slutförs vanligtvis efter att fordonet har färdats ungefär 20–25 miles (32–40 km), men det kan variera beroende på omgivning och vägförhållanden. Körning på exempelvis en rak väg med tydligt synliga körfältsmarkeringar hjälper kamerorna att kalibreras fortare.

Om varningen kvarstår och kamerakalibreringen inte har slutförts efter att fordonet har färdats 100 miles (160 km) eller mer, eller om trafikmedveten farthållare och autostyrning förblir ej tillgängliga trots slutförd kamerakalibrering, ska du boka service så snart det passar dig. Det går bra att köra fordonet under tiden.

APP_w304**Kameran blockerad eller bländad****Rengör kameran eller invänta att den återfår sikten****Vad denna varning betyder:**

En eller fler av fordonets kameror har begränsad sikt eller ingen sikt alls på grund av yttre förhållanden. När kamerorna på fordonet inte kan ge korrekt visuell information kan vissa eller alla autopilotfunktioner vara tillfälligt otillgängliga.

Kameror kan ha begränsad eller ingen sikt på grund av:

- smuts eller skräp på kamerans yta
- miljöfaktorer som regn, dimma, snö eller dagg
- starkt solljus eller bländande ljus från en annan ljuskälla
- svagt eller begränsat ljus, inklusive icke-upplysta eller svagt upplysta vägar kvällstid
- kondens (vattendroppar eller dimma) på kamerans yta.
- enförmig omgivning, inklusive tunnelväggar eller motorvägsavdelare.

Åtgärd:

Fortsätt till din destination. Det går bra att köra fordonet. Det här är ofta ett tillfälligt problem som löser sig när kondensen avdunstar eller när ett specifikt miljöförhållande eller föremål inte längre föreligger.

Om larmet inte har försvunnit när du når destinationen ska du kontrollera om det finns kondens, smuts eller annat skräp på kameraytorna. Se [Kameror på sidan 19](#) för att hitta kamerornas placering.

Rengör kamerorna efter behov innan nästa planerade körning. Se [Rengöra en kamera på sidan 216](#) för rekommenderade rengöringsprocedurer.

Om du fortfarande ser det här larmet efter att ha rengjort kamerorna ska du kontrollera kamerahöljens inre ytor i dörrstolparna. Även om kondensen på kamerans insida inte kan torkas bort kan du vanligen få bort den snabbare genom att följa dessa steg:

1. Förkonditionera kupén genom att aktivera Klimat, ställa in temperaturen på Hög och se till att luftkonditioneringen är på.
2. Slå på vindrutans defroster.
3. Rikta luftventilerna mot kamerorna i dörrstolparna.

Mer information om hur du tar bort kondens från kameror finns i [Rengöra en kamera på sidan 216](#).



Om larmet inte försvunnit före slutet av nästa planerade körning, trots att du rengjort de angivna kamerorna och följt tipsen ovan för att få bort kondens, ska du boka en service när det passar dig. Det går bra att köra fordonet under tiden.

BMS_u006

Bilen stängs av – STANNA PÅ ETT SÄKERT SÄTT Batteriets laddningsnivå är för låg

Vad denna varning betyder:

Fordonet har upptäckt att högspänningsbatteriet inte har tillräckligt med energi för att ge stöd för körning.

Fordonet kan inte köras eller fortsätta köras förrän det är laddat.

Om varningen visas när du kör måste du stänga av fordonet. Det kan finnas en separat fordonsvarning om tillståndet. Fordonet kan också stängas av oväntat.

Om varningen visas när fordonet är parkerat kanske det inte går att köras.

Varningen visas vanligtvis på grund av att batterinivån för fordonets högspänningsbatteri har minskats under normal drift.

Åtgärd:

Ladda fordonet omedelbart. Om du laddar fordonet bör du kunna köra det igen.

Boka service så snart som möjligt om den här varningen visas under efterföljande färder trots att den angivna laddningsnivån för batteriet är 5 % eller högre.

Se [Information om högspänningsbatteri på sidan 194](#) för mer information om högspänningsbatteriet.

För mer information om laddning, se [Laddningsinstruktioner på sidan 196](#).

BMS_u018

Minskad maximal laddningsnivå OK att köra – boka service

Vad denna varning betyder:

Fordonet har upptäckt ett tillstånd i högspänningsbatteriet som begränsar batteriets prestanda. Det leder till minskad maximal laddningsnivå och räckvidd. Service krävs för att återställa full prestanda.

Åtgärd:

Om den här varningen kvarstår ska du boka service snart. Fordonets maximala laddningsnivå och räckvidd förblir begränsade utan service.

Det går bra att köra och ladda fordonet.

Se [Information om högspänningsbatteri på sidan 194](#) för mer information om högspänningsbatteriet.

BMS_u030

Laddningsadapter i fara för elektrisk ljusbåge Använd annan laddningsutrustning

Vad denna varning betyder:

Laddning är otillgängligt eftersom fordonet har identifierat en fara för elektriska ljusbågar i laddningsadaptern från tredje part som används för att ansluta ett CCS-laddningshandtag (Combined Charging System) till fordonets laddningsuttag.

En elektrisk ljusbåge kan uppstå om du försöker koppla bort fordonet **medan det aktivt laddas med laddningsadaptern från tredje part**. En elektrisk ljusbåge kan leda till allvarliga personskador och/eller egendomsskador.

**Åtgärd:**

Följ stegen nedan för att minska risken:

- Kontrollera att laddningen är helt avslutad.
 1. Använd fordonets pekskärm för att bekräfta att laddningen har stoppats eller för att stoppa laddningen om det behövs.
 2. Använd laddningsstationens skärm och reglage för att bekräfta att laddningen har stoppats eller för att avbryta en aktiv laddningssession.
- Se till att det inte blinkar grönt eller blått (lysdiod) på fordonets laddningsuttag.
- Koppla bort laddningsadaptorn från fordonets laddningsuttag.
- Kontrollera en gång till att laddningsstationen anger att laddningssessionen inte är aktiv.
- Koppla bort laddningsadaptorn från laddningshandtaget.

Använd annan laddningsutrustning för att ladda ditt fordon. För mer information om laddning, se [Laddningsinstruktioner på sidan 196](#).

Du kan även försöka med att ladda fordonet på en plats med Tesla Supercharger eller destinationsladdning, vilka alla kan lokaliseras via kartan på fordonets pekskärm. Se [Kartor och navigering på sidan 181](#) för mer information.

BMS_u031**Batterisäkring måste bytas ut snart
OK att köra – boka service****Vad denna varning betyder:**

En säkring i fordonets högspänningsbatteri har snart nått slutet av sin livslängd och behöver bytas ut.

Åtgärd:

Du rekommenderas att boka service så snart som möjligt för att byta ut säkringen i högspänningsbatteriet.

Det går bra att köra fordonet under tiden. Hastighet och acceleration kan dock vara begränsad när du kör.

Se [Information om högspänningsbatteri](#) för mer information om batterisystemet med hög spänning.

BMS_u032**Batterisäkring måste bytas ut
OK att köra – boka service****Vad denna varning betyder:**

En säkring i fordonets högspänningsbatteri har snart nått slutet av sin livslängd och behöver bytas ut.

Åtgärd:

Du rekommenderas att boka service så snart som möjligt för att byta ut säkringen i högspänningsbatteriet.

Det går bra att köra fordonet under tiden. Hastighet och acceleration kan dock vara begränsad när du kör.

Se [Information om högspänningsbatteri](#) för mer information om batterisystemet med hög spänning.

BMS_w176**Batterisäkring måste bytas ut
OK att köra – boka service omedelbart****Vad denna varning betyder:**



En säkring i fordonets högspänningsbatteri har nått slutet av sin livslängd och behöver omedelbart bytas ut.

Åtgärd:

Du rekommenderas att boka service omedelbart för att byta ut säkringen i högspänningsbatteriet.

Fortsätt till din nästa anhalt. Det går bra att köra fordonet. Hastighet och acceleration kan dock vara begränsad när du kör.

Se [Information om högspänningsbatteri](#) för mer information om batterisystemet med hög spänning.

BMS_w179

Bilen kanske inte startar om Service krävs

Vad denna varning betyder:

Fordonets batterihanteringssystemet har upptäckt att högspänningsbatteriets smarta säkring måste bytas ut.

Om denna varning visas under körning av fordonet aktiveras ett begränsat effektläge för att förhindra potentiella skador på batteriet varvid köreffekten minskas tills tillståndet har åtgärdats.

Åtgärd:

Du rekommenderas att boka service så snart som möjligt. Bytesproceduren för den smarta säkringen är enkel och återställer fordonets fulla prestanda när den utförts.

Om åtgärden inte utförs kommer fordonet inte längre kunna startas, laddas eller mata lågspänningssystemet.

Se [Information om högspänningsbatteri](#) för mer information om batterisystemet med hög spänning.

CC_f001

Kan ej ladda, otillräcklig jordning Kontrollera att ledningar och vägguttag är jordade

Vad denna varning betyder:

Ingen jordanslutning har upptäckts i väggkontakten.

Åtgärd:

Se till att en elektriker kontrollerar laddboxen och att den är ordentligt jordad. En elektriker ska se till att jordningen vid strömbrytaren eller proppskåpet är korrekt och att anslutningarna till laddboxen är korrekta.

För mer information, se [installationsguiden](#) för laddboxen.

CC_f002

Kan ej ladda, otillräcklig jordning Koppla bort, försök igen el byt utrustning

Vad denna varning betyder:

Jordningsfel. Ström kryper via en osäker väg. Möjligt ledare-till-jord- eller nolledare-till-jord fel.

Åtgärd:

Försök att ladda igen genom att koppla bort laddboxen från fordonet och återansluta. Om problemet kvarstår stänger du AV strömbrytaren till laddboxen, väntar 10 sekunder, slår PÅ strömbrytaren igen och försöker sedan återansluta laddboxen till fordonet. Fråga din elektriker eller kontakta Tesla som problemet kvarstår.

För mer information, se [installationsguiden](#) för laddboxen.

**CC_f003****Kan ej ladda, vägguttagets JFB utlöst
Koppla bort, försök igen el byt utrustning****Vad denna varning betyder:**

Jordningsfel. Ström kryper via en osäker väg. Möjligt ledare-till-jord- eller nolledare-till-jord fel.

Åtgärd:

Försök att ladda igen genom att koppla bort laddboxen från fordonet och återansluta. Om problemet kvarstår stänger du AV strömbrytaren till laddboxen, väntar 10 sekunder, slår PÅ strömbrytaren igen och försöker sedan återansluta laddboxen till fordonet. Fråga din elektriker eller kontakta Tesla som problemet kvarstår.

För mer information, se [installationsguiden](#) för laddboxen.

CC_f004**Kan ej ladda, problem med vägguttag
Vägguttaget behöver servas****Vad denna varning betyder:**

Hårdvaruproblem med laddboxen. Möjliga problem:

1. Kontaktor fungerar inte
2. Självtest av intern jordövervakande krets går inte att utföra
3. Värmesensor frånkopplad
4. Andra problem med hårdvarukomponenter

Åtgärd:

Ett internt problem har upptäckts av laddboxen.

1. Försök att ladda igen genom att koppla bort laddboxen från fordonet och återansluta.
2. Om problemet kvarstår stänger du av strömbrytaren på laddboxen, väntar i tio sekunder och slår på strömbrytaren igen. Testa sedan att ansluta laddboxen till fordonet.
3. Kontakta en elektriker om problemet kvarstår för att se till att alla kablar är ordentligt ansluta och momentdragna enligt installationshandboken för laddboxen.
4. När en elektriker har utfört alla arbeten och återställt strömmen till laddboxen kan du försöka ladda igen genom att återansluta laddboxen till fordonet.
5. Om problemet kvarstår behöver vägguttaget servas.

För mer information, se [installationsguiden](#) för laddboxen.

CC_f005**Kan ej ladda, vägguttagets JFB utlöst
Koppla bort, försök igen el byt utrustning****Vad denna varning betyder:**

Jordningsfel. Ström kryper via en osäker väg. Möjligt ledare-till-jord- eller nolledare-till-jord fel.

Åtgärd:



Försök att ladda igen genom att koppla bort laddboxen från fordonet och återansluta. Om problemet kvarstår stänger du AV strömbrytaren till laddboxen, väntar 10 sekunder, slår PÅ strömbrytaren igen och försöker sedan återansluta laddboxen till fordonet. Fråga din elektriker eller kontakta Tesla som problemet kvarstår.

För mer information, se [installationsguiden](#) för laddboxen.

CC_f006

Kan ej ladda, överström i vägguttag Koppla bort, försök igen el byt utrustning

Vad denna varning betyder:

Överströmningsskydd.

Åtgärd:

Minska fordonets laddströminställning. Om problemet kvarstår krävs service.

För mer information, se [installationsguiden](#) för laddboxen.

CC_f007

Kan ej ladda, för hög spänning i ingång Spänningen måste matcha vägguttagets

Vad denna varning betyder:

Över- eller underspänningsskydd.

Åtgärd:

Be din elektriker att kontrollera att spänningen i strömbrytaren som matar laddboxen är korrekt.

För mer information, se [installationsguiden](#) för laddboxen.

CC_f008

Kan ej ladda, för låg spänning i ingång Spänningen måste matcha vägguttagets

Vad denna varning betyder:

Över- eller underspänningsskydd.

Åtgärd:

Be din elektriker att kontrollera att spänningen i strömbrytaren som matar laddboxen är korrekt.

För mer information, se [installationsguiden](#) för laddboxen.

CC_f009

Kan ej ladda, fel ledningsdragning i ingång Korrigera vägguttagets ingångsledningar

Vad denna varning betyder:

Ingång med felaktig kabeldragning: möjligen har Ledare och Neutralledare förväxlats.

Åtgärd:



Kablaget mellan väggens ström och laddboxen har installerats felaktigt. Fråga din elektriker.

För mer information, se [installationsguiden](#) för laddboxen.

CC_f010

Kan ej ladda, problem med vägguttag Vägguttaget behöver servas

Vad denna varning betyder:

Hårdvaruproblem med laddboxen. Möjliga problem:

1. Kontakter fungerar inte
2. Självtest av intern jordövervakande krets går inte att utföra
3. Värmesensor frånkopplad
4. Andra problem med hårdvarukomponenter

Åtgärd:

Ett internt problem har upptäckts av laddboxen.

1. Försök att ladda igen genom att koppla bort laddboxen från fordonet och återansluta.
2. Om problemet kvarstår stänger du av strömbrytaren på laddboxen, väntar i tio sekunder och slår på strömbrytaren igen. Testa sedan att ansluta laddboxen till fordonet.
3. Kontakta en elektriker om problemet kvarstår för att se till att alla kablar är ordentligt ansluta och momentdragna enligt installationshandboken för laddboxen.
4. När en elektriker har utfört alla arbeten och återställt strömmen till laddboxen kan du försöka ladda igen genom att återansluta laddboxen till fordonet.
5. Om problemet kvarstår behöver vägguttaget servas.

För mer information, se [installationsguiden](#) för laddboxen.

CC_f011

Kan ej ladda, vägguttaget för varmt Låt vägguttaget svalna och försök igen

Vad denna varning betyder:

Övertemperatursskydd (spärr öppen).

Åtgärd:

Se till att laddboxen inte täcks av något och att ingen värmekälla finns i närheten. Service krävs om problemet kvarstår vid normala temperaturer (under 38 °C eller 100 °F).

För mer information, se [installationsguiden](#) för laddboxen.

CC_f012

Kan ej ladda, vägganslutningen för varm Uttag el vägguttagets ledningar måste kontrolleras

Larmet Hög temperatur upptäckt av laddboxen anger att byggnadens anslutning till laddboxen blivit för varm, så laddningen har stoppats för att skydda elledningarna och laddboxen.

Det här är vanligen inte ett problem med fordonet eller laddboxen utan snarare ett problem med byggnadens elledningar. Det kan orsakas av glappkontakt mellan byggnadens elledningar och laddboxen och kan snabbt åtgärdas av en elektriker.



Genomför följande steg för att återfå normal laddningsfunktion.

Kontrollera följande om laddboxen är ansluten till ett vägguttag:

- Kontakten är helt isatt i uttaget
- Kontakten/uttaget är inte blockerat eller täckt av något
- Det finns inte någon värmekälla i närheten

Om problemet kvarstår eller om laddboxen är fast inkopplad kontakter du en elektriker som kan inspektera anslutningen mellan byggnadens elledning och laddboxen. De bör se till att alla ledare är ordentligt anslutna och momentdragna enligt installationsguiden för laddboxen.

För mer information, se [installationsguiden](#) för laddboxen.

CC_f013

Kan ej ladda, laddhandtag för varmt Skräp på laddhandtag eller laddport?

Vad denna varning betyder:

Övertemperatursskydd (spärr öppen).

Åtgärd:

Se till att kontakten är helt isatt i laddningsingången i fordonets laddkontakt, inte täcks av något och att ingen värmekälla finns i närheten. Service krävs om problemet kvarstår vid normala temperaturer (under 100 °F eller 38 °C).

För mer information, se [installationsguiden](#) för laddboxen.

CC_f014

Kan ej ladda, problem med vägguttag Vägguttaget behöver servas

Vad denna varning betyder:

Hårdvaruproblem med laddboxen. Möjliga problem:

1. Kontaktor fungerar inte
2. Självtest av intern jordövervakande krets går inte att utföra
3. Värme sensor fränkopplad
4. Andra problem med hårdvarukomponenter

Åtgärd:

Ett internt problem har upptäckts av laddboxen.

1. Försök att ladda igen genom att koppla bort laddboxen från fordonet och återansluta.
2. Om problemet kvarstår stänger du av strömbrytaren på laddboxen, väntar i tio sekunder och slår på strömbrytaren igen. Testa sedan att ansluta laddboxen till fordonet.
3. Kontakta en elektriker om problemet kvarstår för att se till att alla kablar är ordentligt anslutna och momentdragna enligt installationshandboken för laddboxen.
4. När en elektriker har utfört alla arbeten och återställt strömmen till laddboxen kan du försöka ladda igen genom att återansluta laddboxen till fordonet.
5. Om problemet kvarstår behöver vägguttaget servas.

För mer information, se [installationsguiden](#) för laddboxen.

**CC_f015****Kan ej ladda, problem med bilanslutning
För in laddhandtaget helt i laddporten****Vad denna varning betyder:**

Ett kommunikationsfel mellan laddboxen och fordonet inträffade.

Åtgärd:

Försök att ladda igen genom att koppla bort laddboxen från fordonet och återansluta.

1. Om problemet kvarstår stänger du AV strömbrytaren till laddboxen, väntar 10 sekunder, slår PÅ strömbrytaren igen och försöker sedan återansluta laddboxen till fordonet.
2. Om problemet kvarstår och annan laddningsutrustning finns tillgänglig ska du koppla fordonet till en annan laddbox eller en mobil anslutning för att fastställa om fordonet kan kommunicera med annan laddutrustning.
3. Om problemet kvarstår krävs service.

För mer information, se [installationsguiden](#) för laddboxen.

CC_f016**Kan ej ladda, problem med bilanslutning
För in laddhandtaget helt i laddporten****Vad denna varning betyder:**

Ett kommunikationsfel mellan laddboxen och fordonet inträffade.

Åtgärd:

Försök att ladda igen genom att koppla bort laddboxen från fordonet och återansluta.

1. Om problemet kvarstår stänger du AV strömbrytaren till laddboxen, väntar 10 sekunder, slår PÅ strömbrytaren igen och försöker sedan återansluta laddboxen till fordonet.
2. Om problemet kvarstår och annan laddningsutrustning finns tillgänglig ska du koppla fordonet till en annan laddbox eller en mobil anslutning för att fastställa om fordonet kan kommunicera med annan laddutrustning.
3. Om problemet kvarstår krävs service.

För mer information, se [installationsguiden](#) för laddboxen.

CC_f017**Kan ej ladda, problem med bilanslutning
För in laddhandtaget helt i laddporten****Vad denna varning betyder:**

Ett kommunikationsfel mellan laddboxen och fordonet inträffade.

Åtgärd:

Försök att ladda igen genom att koppla bort laddboxen från fordonet och återansluta.

1. Om problemet kvarstår stänger du AV strömbrytaren till laddboxen, väntar 10 sekunder, slår PÅ strömbrytaren igen och försöker sedan återansluta laddboxen till fordonet.
2. Om problemet kvarstår och annan laddningsutrustning finns tillgänglig ska du koppla fordonet till en annan laddbox eller en mobil anslutning för att fastställa om fordonet kan kommunicera med annan laddutrustning.



3. Om problemet kvarstår krävs service.

För mer information, se [installationsguiden](#) för laddboxen.

CC_f018

Kan ej ladda, problem med bilanslutning För in laddhandtaget helt i laddporten

Vad denna varning betyder:

Ett kommunikationsfel mellan laddboxen och fordonet inträffade.

Åtgärd:

Försök att ladda igen genom att koppla bort laddboxen från fordonet och återansluta.

1. Om problemet kvarstår stänger du AV strömbrytaren till laddboxen, väntar 10 sekunder, slår PÅ strömbrytaren igen och försöker sedan återansluta laddboxen till fordonet.
2. Om problemet kvarstår och annan laddningsutrustning finns tillgänglig ska du koppla fordonet till en annan laddbox eller en mobil anslutning för att fastställa om fordonet kan kommunicera med annan laddutrustning.
3. Om problemet kvarstår krävs service.

För mer information, se [installationsguiden](#) för laddboxen.

CC_f019

Kan ej ladda, problem med bilanslutning För in laddhandtaget helt i laddporten

Vad denna varning betyder:

Ett kommunikationsfel mellan laddboxen och fordonet inträffade.

Åtgärd:

Försök att ladda igen genom att koppla bort laddboxen från fordonet och återansluta.

1. Om problemet kvarstår stänger du AV strömbrytaren till laddboxen, väntar 10 sekunder, slår PÅ strömbrytaren igen och försöker sedan återansluta laddboxen till fordonet.
2. Om problemet kvarstår och annan laddningsutrustning finns tillgänglig ska du koppla fordonet till en annan laddbox eller en mobil anslutning för att fastställa om fordonet kan kommunicera med annan laddutrustning.
3. Om problemet kvarstår krävs service.

För mer information, se [installationsguiden](#) för laddboxen.

CC_f020

Kan ej ladda, problem med vägguttag Vägguttaget behöver servas

Vad denna varning betyder:

Hårdvaruproblem med laddboxen. Möjliga problem:

1. Kontaktor fungerar inte
2. Självtest av intern jordövervakande krets går inte att utföra
3. Värmesensor frånkopplad



4. Andra problem med hårdvarukomponenter

Åtgärd:

Ett internt problem har upptäckts av laddboxen.

1. Försök att ladda igen genom att koppla bort laddboxen från fordonet och återansluta.
2. Om problemet kvarstår stänger du av strömbrytaren på laddboxen, väntar i tio sekunder och slår på strömbrytaren igen. Testa sedan att ansluta laddboxen till fordonet.
3. Kontakta en elektriker om problemet kvarstår för att se till att alla kablar är ordentligt ansluta och momentdragna enligt installationshandboken för laddboxen.
4. När en elektriker har utfört alla arbeten och återställt strömmen till laddboxen kan du försöka ladda igen genom att återansluta laddboxen till fordonet.
5. Om problemet kvarstår behöver vägguttaget servas.

För mer information, se [installationsguiden](#) för laddboxen.

CC_f021

Kan ej ladda - inget huvudvägguttag

Kontrollera att huvudvägguttaget är strömsatt och tillgängligt

Vad denna varning betyder:

Lastdelningsnätverk (strömbrytardelning): En (och endast en) laddbox måste vara angiven som huvudenhet.

Åtgärd:

Endast en laddbox kan ha en huvudkonfiguration. Se till att en elektriker bekräftar att:

1. endast en laddbox är angiven som huvudenhet
2. alla andra laddboxar länkade till huvudenheten är inställda som parkopplade (läge F)

För mer information, se [installationsguiden](#) för laddboxen.

CC_f022

Kan ej ladda - mer än en huvudenhet

Max 1 vägguttag kan vara huvudenhet

Vad denna varning betyder:

Lastdelningsnätverk (strömbrytardelning): En (och endast en) laddbox måste vara angiven som huvudenhet.

Åtgärd:

Endast en laddbox kan ha en huvudkonfiguration. Se till att en elektriker bekräftar att:

1. endast en laddbox är angiven som huvudenhet
2. alla andra laddboxar länkade till huvudenheten är inställda som parkopplade (läge F)

För mer information, se [installationsguiden](#) för laddboxen.



CC_f023

Kan ej ladda - för många vägguttag Max 3 enheter kan vara parade med huvudenhet

Vad denna varning betyder:

Lastdelningsnätverk (strömbrytardelning): Fler än tre laddboxar är parkopplade med samma huvudenhet.

Åtgärd:

Be en elektriker att flytta en eller flera parkopplade laddboxar till en annan krets och koppla bort (ej parkopplad) dem från det här lastdelningsnätverket (strömbrytardelning).

För mer information, se [installationsguiden](#) för laddboxen.

CC_f024

Kan ej ladda - låg ström i vägguttag Huvudenhetens ströminställning måste ökas

Vad denna varning betyder:

Felaktig vridströmbrytarinställning.

Åtgärd:

Be en elektriker att ställa in laddboxens inre vridströmbrytare på en giltig inställning för driftsström. Elektrikern behöver först kontrollera att det inte finns någon strömförsörjning till laddboxen. Överensstämelsen mellan brytarinställning och ström ska vara angivet på laddboxens insida. Elektrikern behöver även läsa avsnittet Ställa in driftsströmmen i laddboxens installationshandbok.

Om laddboxen är konfigurerad för lastdelning (strömbrytardelning) och parkopplad med andra laddboxar måste huvudenhetens vridströmbrytare vara inställd på en driftsströminställning som tillåter att varje parkopplad laddbox tar emot laddström på minst 6 A.

Exempel: Tre laddboxar är parkopplade för lastdelning. Huvudenheten måste vara inställd på en strömstyrka på $3 * 6 \text{ A} = 18 \text{ A}$ eller högre.

För mer information, se [installationsguiden](#) för laddboxen.

CC_f025

Kan ej ladda, problem med vägguttag Vägguttaget behöver servas

Vad denna varning betyder:

Hårdvaruproblem med laddboxen. Möjliga problem:

1. Kontaktor fungerar inte
2. Självtest av intern jordövervakande krets går inte att utföra
3. Värmesensor fränkopplad
4. Andra problem med hårdvarukomponenter

Åtgärd:

Ett internt problem har upptäckts av laddboxen.

1. Försök att ladda igen genom att koppla bort laddboxen från fordonet och återansluta.



- Om problemet kvarstår stänger du av strömbrytaren på laddboxen, väntar i tio sekunder och slår på strömbrytaren igen. Testa sedan att ansluta laddboxen till fordonet.
- Kontakta en elektriker om problemet kvarstår för att se till att alla kablar är ordentligt ansluta och momentdragna enligt installationshandboken för laddboxen.
- När en elektriker har utfört alla arbeten och återställt strömmen till laddboxen kan du försöka ladda igen genom att återansluta laddboxen till fordonet.
- Om problemet kvarstår behöver vägguttaget servas.

För mer information, se [installationsguiden](#) för laddboxen.

CC_f026

Kan ej ladda, problem med vägguttag

Vägguttaget behöver servas

Vad denna varning betyder:

Hårdvaruproblem med laddboxen. Möjliga problem:

- Kontaktor fungerar inte
- Självttest av intern jordövervakande krets går inte att utföra
- Värmesensor frånkopplad
- Andra problem med hårdvarukomponenter

Åtgärd:

Ett internt problem har upptäckts av laddboxen.

- Försök att ladda igen genom att koppla bort laddboxen från fordonet och återansluta.
- Om problemet kvarstår stänger du av strömbrytaren på laddboxen, väntar i tio sekunder och slår på strömbrytaren igen. Testa sedan att ansluta laddboxen till fordonet.
- Kontakta en elektriker om problemet kvarstår för att se till att alla kablar är ordentligt ansluta och momentdragna enligt installationshandboken för laddboxen.
- När en elektriker har utfört alla arbeten och återställt strömmen till laddboxen kan du försöka ladda igen genom att återansluta laddboxen till fordonet.
- Om problemet kvarstår behöver vägguttaget servas.

För mer information, se [installationsguiden](#) för laddboxen.

CC_f027

Kan ej ladda, problem med vägguttag

Vägguttaget behöver servas

Vad denna varning betyder:

Hårdvaruproblem med laddboxen. Möjliga problem:

- Kontaktor fungerar inte
- Självttest av intern jordövervakande krets går inte att utföra
- Värmesensor frånkopplad
- Andra problem med hårdvarukomponenter

Åtgärd:



Ett internt problem har upptäckts av laddboxen.

1. Försök att ladda igen genom att koppla bort laddboxen från fordonet och återansluta.
2. Om problemet kvarstår stänger du av strömbrytaren på laddboxen, väntar i tio sekunder och slår på strömbrytaren igen. Testa sedan att ansluta laddboxen till fordonet.
3. Kontakta en elektriker om problemet kvarstår för att se till att alla kablar är ordentligt ansluta och momentdragna enligt installationshandboken för laddboxen.
4. När en elektriker har utfört alla arbeten och återställt strömmen till laddboxen kan du försöka ladda igen genom att återansluta laddboxen till fordonet.
5. Om problemet kvarstår behöver vägguttaget servas.

För mer information, se [installationsguiden](#) för laddboxen.

CC_f028

Kan ej ladda, fel strömbrytarinställning Justera vridströmbrytaren i vägguttaget

Vad denna varning betyder:

Felaktig vridströmbrytarinställning.

Åtgärd:

Be en elektriker att ställa in laddboxens inre vridströmbrytare på en giltig inställning för driftsström. Elektrikern behöver först kontrollera att det inte finns någon strömförsörjning till laddboxen. Överensstämmelsen mellan brytarinställning och ström ska vara angivet på laddboxens insida. Elektrikern behöver även läsa avsnittet Ställa in driftsströmmen i laddboxens installationshandbok.

Om laddboxen är konfigurerad för lastdelning (strömbrytardelning) och parkopplad med andra laddboxar måste huvudenhetens vridströmbrytare vara inställd på en driftsströminställning som tillåter att varje parkopplad laddbox tar emot laddström på minst 6 A.

Exempel: Tre laddboxar är parkopplade för lastdelning. Huvudenheten måste vara inställd på en strömstyrka på $3 * 6 \text{ A} = 18 \text{ A}$ eller högre.

För mer information, se [installationsguiden](#) för laddboxen.

CC_f029

Kan ej ladda, problem med bilanslutning För in laddhandtaget helt i laddporten

Vad denna varning betyder:

Ett kommunikationsfel mellan laddboxen och fordonet inträffade.

Åtgärd:

Försök att ladda igen genom att koppla bort laddboxen från fordonet och återansluta.

1. Om problemet kvarstår stänger du AV strömbrytaren till laddboxen, väntar 10 sekunder, slår PÅ strömbrytaren igen och försöker sedan återansluta laddboxen till fordonet.
2. Om problemet kvarstår och annan laddningsutrustning finns tillgänglig ska du koppla fordonet till en annan laddbox eller en mobil anslutning för att fastställa om fordonet kan kommunicera med annan laddutrustning.
3. Om problemet kvarstår krävs service.

För mer information, se [installationsguiden](#) för laddboxen.



CC_f030

Kan ej ladda - fel huvudenhet/parkoppling Se till att vägguttagets strömvärden matchar

Vad denna varning betyder:

Lastdelningsnätverk (strömbrytardelning): De parkopplade laddboxarna har olika maximala strömkapaciteter.

Åtgärd:

Endast laddboxar med samma maximala strömkapaciteter kan parkopplas i ett lastdelningsnätverk (strömbrytardelning). Be en elektriker kontrollera typetiketterna på laddboxarna och se till att strömkapaciteterna stämmer överens. Din elektriker rekommenderas också att endast parkoppla laddboxar med samma artikelnummer eftersom det är ett enkelt sätt att se till att parkopplade enheter är kompatibla.

För mer information, se [installationsguiden](#) för laddboxen.

CC_f041

Minskad laddhastighet, vägganslutningen för varm Kontrollera uttag eller väggkontaktskablage

Vad denna varning betyder:

Larmet Hög temperatur upptäckt av laddboxen anger att byggnadens anslutning till laddboxen blivit för varm, så laddningen har saktats ner för att skydda elledningarna och laddboxen.

Det här är vanligen inte ett problem med fordonet eller laddboxen utan snarare ett problem med byggnadens elledningar. Det kan orsakas av glappkontakt mellan byggnadens elledningar och laddboxen och kan snabbt åtgärdas av en elektriker.

Åtgärd:

Kontakta en elektriker som kan inspektera anslutningen mellan byggnadens elledningar och laddboxen. De bör se till att alla ledare är ordentligt anslutna och momentdragna enligt installationsguiden för laddboxen.

För mer information, se [installationsguiden](#) för laddboxen.

CHG_f035

Kommunikationsfel för laddutrustning Prova igen eller prova annan utrustning

Vad denna varning betyder:

Fordonet kan inte laddas eftersom det inte kan kommunicera effektivt med den externa laddningsutrustningen. Det kan inte kännas av en giltig pilotsignal från laddningsutrustningen.

Detta larm gäller vanligen extern laddningsutrustning och strömkällor och det är sällan en indikation på något problem som skulle lösas av en serviceåtgärd på ditt fordon.

Åtgärd:

Kontrollera först att bristen på effektiv kommunikation orsakas av den externa laddningsutrustningen och inte av ett problem med fordonet. Det är oftast fallet.

Försök ladda fordonet med annan extern laddningsutrustning (t.ex. laddningskabel, laddningsstation eller laddningsbås).

- Om fordonet börjar laddas satt felet troligen i utrustningen.
- Om fordonet fortfarande inte laddas kan felet sitta i fordonet.



Felsökningsvarningar

Om felet misstänks sitta i fordonet inspektera laddningsuttagets ingång och laddningskabelns kontakt så det inte finns några hinder, till exempel skräp, fukt och/eller främmande föremål. Se till att eventuellt hinder i laddningsuttagets ingång har avlägsnats och att eventuell fukt har torkat. Försök sedan att sätta i kabeln i laddningsuttaget.

Du kan även försöka med att ladda fordonet på en plats med Tesla Supercharger eller destinationsladdning, vilka alla kan lokaliseras via kartan på fordonets pekskärm. Se [Kartor och navigering på sidan 181](#) för mer information.

Mer information om felsökning av statuslampor för mobil anslutning eller väggmonterad laddbox finns i produktens ägarhandbok i [Produktguider för laddning och adapter](#).

För mer information om laddning, se [Laddningsinstruktioner på sidan 196](#).

CHG_f083

Kan inte ladda – ev. låg kvalitet på nätström Försök igen/testa annan laddpl./Supercharger

Vad denna varning betyder:

Strömavbrott inträffade under laddning. Detta kan bero på att matningsströmmen till laddningsutrustningen bröts (exempelvis i vägguttaget) eller på ett problem med laddningsutrustningen.

Åtgärd:

Denna varning åtföljs ofta av andra varningar som kan underlätta vid identifieringen och felsökningen av felet. Börja med att undersöka alla andra varningsmeddelanden som har med laddningsproblem att göra.

Alternativt kan du kontrollera att statuslamporna för den mobila anslutningen eller laddboxen indikerar att det finns strömmatning till enheten samt även studera felsökningsinformationen gällande blinkkoder, i produktens ägarhandbok. Vid användning av annan extern laddningsutrustning (från andra än Tesla) ska du kontrollera om det finns felsökningshjälp på en ev. skärm eller annat användargränssnitt.

Om det står helt klart att det inte finns strömmatning till laddningsutrustningen ska du kontrollera om vägguttagets/laddboxens kretsbytare har utlösts.

Fler felsökningstips baserat på typ av utrustning:

- Om du använder en mobil anslutning, försök ladda fordonet med ett annat vägguttag.
 - Om fordonet börjar laddas satt felet troligen i det första vägguttaget.
 - Om fordonet fortfarande inte laddas kan felet finnas i den mobila anslutningen.
- Om du använder en laddbox, försök ladda fordonet med annan laddningsutrustning såsom en mobil anslutning som är ansluten till ett separat vägguttag.
 - Om fordonet börjar laddas satt felet troligen i laddboxen.

Om problemet sitter i det första vägguttaget eller laddboxen kontaktar du en elektriker som kan inspektera elinstallationen.

Detta larm gäller vanligen extern laddningsutrustning och strömkällor och det är sällan en indikation på något problem som skulle lösas av en serviceåtgärd på ditt fordon.

Du kan även försöka med att ladda fordonet på en plats med Tesla Supercharger eller destinationsladdning, vilka alla kan lokaliseras via kartan på fordonets pekskärm. Se [Kartor och navigering på sidan 181](#) för mer information.

Mer information om felsökning av statuslampor för mobil anslutning eller väggmonterad laddbox finns i produktens ägarhandbok i [Produktguider för laddning och adapter](#).

CHG_f091

Laddutrustningen identifierades inte Prova igen eller prova annan utrustning

Vad denna varning betyder:



Laddningsuttaget kan inte känna av om en laddningskabel är isatt eller vilken typ av laddningskabel som är ansluten.

Detta larm gäller vanligen extern laddningsutrustning och strömkällor och det är sällan en indikation på något problem som skulle lösas av en serviceåtgärd på ditt fordon.

Åtgärd:

Om den här varningen visas medan en laddningskabel **är** ansluten bör man fastställa huruvida problemet orsakas av laddningsutrustningen eller av fordonet. Försök ladda fordonet med annan extern laddningsutrustning (t.ex. laddningskabel, laddningsstation eller laddningsbås).

- Om fordonet börjar laddas satt felet troligen i utrustningen.
- Om fordonet fortfarande inte laddas kan felet sitta i fordonet.

Om den här varningen visas när en laddningskabel **inte** är ansluten eller om felet misstänks sitta i fordonet inspektera laddningsuttagets ingång och laddningskabelns kontakt så det inte finns några hinder, till exempel skräp, fukt och/eller främmande föremål. Se till att eventuellt hinder i laddningsuttagets ingång har avlägsnats och att eventuell fukt har torkat. Försök sedan att sätta i kabeln i laddningsuttaget.

Du kan även försöka med att ladda fordonet på en plats med Tesla Supercharger eller destinationsladdning, vilka alla kan lokaliseras via kartan på fordonets pekskärm. Se [Kartor och navigering på sidan 181](#) för mer information.

Mer information om felsökning av statuslampor för mobil anslutning eller väggmonterad laddbox finns i produktens ägarhandbok i [Produktguider för laddning och adapter](#).

För mer information om laddning, se [Laddningsinstruktioner på sidan 196](#).

CHGS_f083**Kan inte ladda – ev. låg kvalitet på nätström
Försök igen/testa annan laddpl./Supercharger****Vad denna varning betyder:**

Strömavbrott inträffade under laddning. Detta kan bero på att matningsströmmen till laddningsutrustningen bröts (exempelvis i vägguttaget) eller på ett problem med laddningsutrustningen.

Åtgärd:

Denna varning åtföljs ofta av andra varningar som kan underlätta vid identifieringen och felsökningen av felet. Börja med att undersöka alla andra varningsmeddelanden som har med laddningsproblem att göra.

Alternativt kan du kontrollera att statuslamporna för den mobila anslutningen eller laddboxen indikerar att det finns strömmatning till enheten samt även studera felsökningsinformationen gällande blinkkoder, i produktens ägarhandbok. Vid användning av annan extern laddningsutrustning (från andra än Tesla) ska du kontrollera om det finns felsökningshjälp på en ev. skärm eller annat användargränssnitt.

Om det står helt klart att det inte finns strömmatning till laddningsutrustningen ska du kontrollera om vägguttagets/laddboxens krets brytare har utlösts.

Fler felsökningstips baserat på typ av utrustning:

- Om du använder en mobil anslutning, försök ladda fordonet med ett annat vägguttag.
 - Om fordonet börjar laddas satt felet troligen i det första vägguttaget.
 - Om fordonet fortfarande inte laddas kan felet finnas i den mobila anslutningen.
- Om du använder en laddbox, försök ladda fordonet med annan laddningsutrustning såsom en mobil anslutning som är ansluten till ett separat vägguttag.
 - Om fordonet börjar laddas satt felet troligen i laddboxen.

Om problemet sitter i det första vägguttaget eller laddboxen kontaktar du en elektriker som kan inspektera elinstallationen.



Detta larm gäller vanligen extern laddningsutrustning och strömkällor och det är sällan en indikation på något problem som skulle lösas av en serviceåtgärd på ditt fordon.

Du kan även försöka med att ladda fordonet på en plats med Tesla Supercharger eller destinationsladdning, vilka alla kan lokaliseras via kartan på fordonets pekskärm. Se [Kartor och navigering på sidan 181](#) för mer information.

Mer information om felsökning av statuslampor för mobil anslutning eller väggmonterad laddbox finns i produktens ägarhandbok i [Produktguider för laddning och adapter](#).

CHG_u001

Minskad laddhastighet - oväntat spänningsfall Avlägsna förlängningskabel/få elledningarna kontrollerade

Vad denna varning betyder:

Laddningshastigheten har sänkts på grund av att den inbyggda laddaren i fordonet har upptäckt ett stort spänningsfall under laddningen.

Troliga orsaker till detta problem kan vara:

- Problem med byggnadens elinstallation och/eller vägguttaget.
- En förlängningsladd eller annan kabel kan inte mata tillräckligt med laddström.

Detta problem kan även uppstå på grund av aktivering av annan strömkrävande elektrisk utrustning som är ansluten till samma elkrets som den som fordonet laddas från.

Åtgärd:

Om detta problem ofta uppstår på din vanliga laddningsplats ska du kontakta en elektriker som kan kontrollera elinstallationen. Denne bör kontrollera följande:

- All installerad laddningsutrustning och dess anslutning till byggnadens elnät.
- Byggnadens elnät inklusive alla vägguttag som används med en mobil anslutning.
- Den elektriska anslutningen till matningsnätet på den punkt där den är ansluten till byggnaden.

Rådfråga elektrikern angående om fordonets laddström bör sänkas eller om installationen bör göras om för att klara en högre laddström.

Detta larm gäller vanligen extern laddningsutrustning och strömkällor och det är sällan en indikation på något problem som skulle lösas av en serviceåtgärd på ditt fordon.

Du kan även försöka med att ladda fordonet på en plats med Tesla Supercharger eller destinationsladdning, vilka alla kan lokaliseras via kartan på fordonets pekskärm. Se [Kartor och navigering på sidan 181](#) för mer information.

Mer information om felsökning av statuslampor för mobil anslutning eller väggmonterad laddbox finns i produktens ägarhandbok i [Produktguider för laddning och adapter](#).

CHG_u002

Laddningen stoppades på grund av stort spänningsfall Avlägsna förlängningskabel/få elledningarna kontrollerade

Vad denna varning betyder:

Laddningen har avbrutits på grund av att den inbyggda laddaren i fordonet har upptäckt ett ovanligt stort spänningsfall.

Troliga orsaker till detta problem kan vara:

- Problem med byggnadens elinstallation och/eller vägguttaget.



- En förlängningssladd eller annan kabel kan inte mata tillräckligt med laddström.

Detta problem kan även uppstå på grund av aktivering av annan strömkrävande elektrisk utrustning som är ansluten till samma elkrets som den som fordonet laddas från.

Åtgärd:

Om detta problem ofta uppstår på din vanliga laddningsplats ska du kontakta en elektriker som kan kontrollera elinstallationen. Denne bör kontrollera följande:

- All installerad laddningsutrustning och dess anslutning till byggnadens elnät.
- Byggnadens elnät inklusive alla vägguttag som används med en mobil anslutning.
- Den elektriska anslutningen till matningsnätet på den punkt där den är ansluten till byggnaden.

Rådfråga elektrikern angående om fordonets laddström bör sänkas eller om installationen bör göras om för att klara en högre laddström.

Detta larm gäller vanligen extern laddningsutrustning och strömkällor och det är sällan en indikation på något problem som skulle lösas av en serviceåtgärd på ditt fordon.

Du kan även försöka med att ladda fordonet på en plats med Tesla Supercharger eller destinationsladdning, vilka alla kan lokaliserars via kartan på fordonets pekskärm. Se [Kartor och navigering på sidan 181](#) för mer information.

Mer information om felsökning av statuslampor för mobil anslutning eller väggmonterad laddbox finns i produktens ägarhandbok i [Produktguider för laddning och adapter](#).

CHG_u004**Laddningen stoppades, strömförlust under laddning
Kontrollera strömkälla och laddningsutrustning****Vad denna varning betyder:**

Strömavbrott inträffade under laddning. Detta kan bero på att matningsströmmen till laddningsutrustningen bröts (exempelvis i vägguttaget) eller på ett problem med laddningsutrustningen.

Åtgärd:

Denna varning åtföljs ofta av andra varningar som kan underlätta vid identifieringen och felsökningen av felet. Börja med att undersöka alla andra varningsmeddelanden som har med laddningsproblem att göra.

Alternativt kan du kontrollera att statuslamporna för den mobila anslutningen eller laddboxen indikerar att det finns strömmatning till enheten samt även studera felsökningsinformationen gällande blinkkoder, i produktens ägarhandbok. Vid användning av annan extern laddningsutrustning (från andra än Tesla) ska du kontrollera om det finns felsökningshjälp på en ev. skärm eller annat användargränssnitt.

Om det står helt klart att det inte finns strömmatning till laddningsutrustningen ska du kontrollera om vägguttagets/laddboxens krets brytare har utlösts.

Fler felsökningstips baserat på typ av utrustning:

- Om du använder en mobil anslutning, försök ladda fordonet med ett annat vägguttag.
 - Om fordonet börjar laddas satt felet troligen i det första vägguttaget.
 - Om fordonet fortfarande inte laddas kan felet finnas i den mobila anslutningen.
- Om du använder en laddbox, försök ladda fordonet med annan laddningsutrustning såsom en mobil anslutning som är ansluten till ett separat vägguttag.
 - Om fordonet börjar laddas satt felet troligen i laddboxen.

Om problemet sitter i det första vägguttaget eller laddboxen kontaktar du en elektriker som kan inspektera elinstallationen.



Detta larm gäller vanligen extern laddningsutrustning och strömkällor och det är sällan en indikation på något problem som skulle lösas av en serviceåtgärd på ditt fordon.

Du kan även försöka med att ladda fordonet på en plats med Tesla Supercharger eller destinationsladdning, vilka alla kan lokaliseras via kartan på fordonets pekskärm. Se [Kartor och navigering på sidan 181](#) för mer information.

Mer information om felsökning av statuslampor för mobil anslutning eller väggmonterad laddbox finns i produktens ägarhandbok i [Produktguider för laddning och adapter](#).

CHG_u005

Kan inte ladda, laddstation ej i drift

Kontrollera ström el prova en annan station

Vad denna varning betyder:

Laddningen kan inte starta på grund av att laddningsutrustningen inte är redo. Ett laddningshandtag är upptäckt, men laddningsstationen kommunicerar inte med fordonet. Detta problem kan uppstå på grund av att:

- Laddningsstationen saknar strömförsörjning.
- Pilotsignalen mellan laddningsstationen och fordonet har avbrutits.

Detta larm gäller vanligen extern laddningsutrustning och strömkällor och det är sällan en indikation på något problem som skulle lösas av en serviceåtgärd på ditt fordon.

Åtgärd:

Försök ladda fordonet med annan laddningsutrustning eller vid en annan laddningsstation.

- Om fordonet börjar laddas satt felet troligen i utrustningen.
- Om fordonet fortfarande inte laddas kan felet sitta i fordonet.

Om du använder en mobil anslutning eller laddbox kontrollerar du först statuslamporna på framsidan. Om inga statuslampor lyser, kontrollera strömkällan och kontakta en elektriker för inspektion av elinstallationens anslutning till vägguttaget eller laddboxen och för att bekräfta att alla kablar är korrekt anslutna och åtdragna.

Vid användning av annan extern laddningsutrustning, läs i produktägarens handbok om hur man kontrollerar att stationen är strömförsörd. Kontakta en elektriker för inspektion av elinstallationen och laddningsutrustningen om så krävs.

Mer information om felsökning av statuslampor för mobil anslutning eller väggmonterad laddbox finns i produktens ägarhandbok i [Produktguider för laddning och adapter](#).

Du kan även försöka med att ladda fordonet på en plats med Tesla Supercharger eller destinationsladdning, vilka alla kan lokaliseras via kartan på fordonets pekskärm. Se [Kartor och navigering på sidan 181](#) för mer information.

CHG_u006

Laddhandtagsspärr ej inkopplad

Sätt i laddkabeln helt eller kontrollera hinder

Vad denna varning betyder:

Laddningsuttagets spärr kan inte låsa fast laddningskabeln i laddningsuttagets ingång. Om spärren inte är inkopplad, är AC-laddningen (till exempel laddning med en mobil anslutning eller väggmonterad laddbox) begränsad till 16 A, och DC-snabbladdning/Supercharging är inte tillgänglig.

Laddningsuttagets lampa pulserar i gult om den här varningen visas under nätladdning och lyser med fast gult sken om den här varningen visas vid försök till DC-snabbladdning/Supercharging.

Detta larm gäller vanligen extern laddningsutrustning och strömkällor och det är sällan en indikation på något problem som skulle lösas av en serviceåtgärd på ditt fordon.

**Åtgärd:**

Försök att åter sätta i laddningskabeln helt i laddningsuttaget.

Om fordonet börjar laddas och laddningsuttagets lampa pulserar i grönt kan det hända att laddningskabeln inte satt i helt tidigare. Nätladdningen bör inte längre vara begränsad och DC-snabbladdning/Supercharging bör vara tillgänglig.

Om laddningen fortfarande är begränsad eller om fordonet inte laddas överhuvudtaget inspektera laddningsuttagets ingång och laddningskabelns kontakt så det inte finns några hinder, till exempel skräp, fukt och/eller främmande föremål. Se till att eventuellt hinder i laddningsuttagets ingång har avlägsnats och att eventuell fukt har torkat. Försök sedan att sätta i kabeln i laddningsuttaget.

Om laddningen fortfarande är begränsad eller om fordonet inte laddas överhuvudtaget ska du kontrollera om den manuella upplåsningsvajern för laddningsuttagets spärr (placerad på vänster sida i bagageutrymmet) har dragits ut. Kontrollera att handtaget (vanligtvis ringformat eller en rem) till den manuella upplåsningsvajern är fritt från blockeringar och att inget sitter fast på det (t.ex. ett lastnät eller paraply). Mer information om hur den manuella öppningen av laddningsuttagets spärr används finns i [Lossa laddningskabeln manuellt på sidan 201](#).

Du kan även försöka med att ladda fordonet på en plats med Tesla Supercharger eller destinationsladdning, vilka alla kan lokaliserars via kartan på fordonets pekskärm. Se [Kartor och navigering på sidan 181](#) för mer information.

Mer information om felsökning av statuslampor för mobil anslutning eller väggmonterad laddbox finns i produktens ägarhandbok i [Produktguider för laddning och adapter](#).

För mer information om laddning, se [Laddningsinstruktioner på sidan 196](#).

CHG_u007**Laddutrustningen rapporterar fel****Kontrollera felkod eller meddelanden på laddutrustningen****Vad denna varning betyder:**

Laddningen avbröts eftersom den externa laddningsutrustningen rapporterade ett fel som gör att fordonet inte kan laddas.

Detta larm gäller vanligen extern laddningsutrustning och strömkällor och det är sällan en indikation på något problem som skulle lösas av en serviceåtgärd på ditt fordon.

Åtgärd:

Kontrollera den externa laddningsutrustningen och leta efter statuslampor, displayer eller andra statusindikatorer på utrustningen. Mer information om felsökning av statuslampor för mobil anslutning eller väggmonterad laddbox finns i produktens ägarhandbok i [Produktguider för laddning och adapter](#).

Försök ladda fordonet med annan laddningsutrustning eller vid en annan laddningsstation.

- Om fordonet börjar laddas satt felet troligen i utrustningen.
- Om fordonet fortfarande inte laddas kan felet sitta i fordonet.

Du kan även försöka med att ladda fordonet på en plats med Tesla Supercharger eller destinationsladdning, vilka alla kan lokaliserars via kartan på fordonets pekskärm. Se [Kartor och navigering på sidan 181](#) för mer information.

CHG_u010**Fel i extern laddningsutrustning detekterat****Försök med annan laddutrustning****Vad denna varning betyder:**

Växelströmsladdning kan inte startas till följd av ett tillstånd som förhindrar att ditt fordon laddas med växelström. DC-snabbladdning/Supercharging bör fortfarande fungera som förväntat.



Ditt fordons inbyggda laddare identifierar inspänning vid laddningsuttaget när ingen ström har begärts av den externa laddningsutrustningen, vilket visar att laddningsutrustningen inte fungerar som förväntat.

Det här kan ibland orsakas av ett hårdvaruproblem som gäller den externa laddningsutrustningen, vilket förhindrar att laddningsutrustningen på begäran slår på eller av strömmen till fordonet. Det kan även inträffa på grund av ett annat tillstånd som påverkar den externa laddningsutrustningen eller ett tillstånd som påverkar själva fordonet.

Åtgärd:

Detta larm gäller vanligen extern laddningsutrustning och strömkällor och det är sällan en indikation på något problem som skulle lösas av en serviceåtgärd på ditt fordon.

Försöka ladda med flera olika typer av laddningsutrustning.

Du kan även försöka med att ladda fordonet på en plats med Tesla Supercharger eller destinationsladdning, vilka alla kan lokaliseras via kartan på fordonets pekskärm. Se [Kartor och navigering på sidan 181](#) för mer information.

Mer information om felsökning av statuslampor för mobil anslutning eller väggmonterad laddbox finns i produktens ägarhandbok i [Produktguider för laddning och adapter](#).

CHG_u012

Problem med elnät eller fordon som begränsar AC-laddning

Koppla bort och försök igen/Testa annan laddningsplats

Vad denna varning betyder:

Laddningshastigheten har minskats till följd av ett förhållande som påverkar ditt fordons möjlighet att ladda med växelström. DC-snabbladdning/Supercharging bör fortfarande fungera som förväntat.

Det här kan orsakas av störningar i strömförsörjningen som orsakas av den externa laddningsutrustningen eller av elnätet. I vissa fall kan tillståndet vara resultatet av användning av elektriska enheter i närheten som kräver mycket ström.

Om de här tänkbara orsakerna kan uteslutas kan ett tillstånd hos själva fordonet även påverka växelströmladdningen.

Åtgärd:

Om den här varningen åtföljs av en annan varning som anger tillståndet rörande AC-laddning börjar du med att undersöka denna varning först.

Fler felsökningstips baserat på typ av utrustning:

- Om du använder en mobil anslutning, försök ladda fordonet med ett annat vägguttag.
 - Om fordonet börjar laddas satt felet troligen i det första vägguttaget.
 - Om fordonet fortfarande inte laddas kan felet finnas i den mobila anslutningen.
- Om du använder en laddbox, försök ladda fordonet med annan laddningsutrustning såsom en mobil anslutning som är ansluten till ett separat vägguttag.
 - Om fordonet börjar laddas satt felet troligen i laddboxen.

Om problemet sitter i det första vägguttaget eller laddboxen kontaktar du en elektriker som kan inspektera elinstallationen.

Du kan även försöka med att ladda fordonet på en plats med Tesla Supercharger eller destinationsladdning, vilka alla kan lokaliseras via kartan på fordonets pekskärm. Se [Kartor och navigering på sidan 181](#) för mer information.

Om den här varningen kvarstår när du försöker ladda vid flera tillfällen och med olika laddningsutrustningar rekommenderas du att boka service.

Mer information om felsökning av statuslampor för mobil anslutning eller väggmonterad laddbox finns i produktens ägarhandbok i [Produktguider för laddning och adapter](#).



CHG_u013

Kommunikation med laddutrustning bröts Kontrollera strömkälla och laddningsutrustning

Vad denna varning betyder:

Laddning upphörde på grund av att kommunikationen mellan fordonet och den externa laddningsutrustningen avbröts.

Detta larm gäller vanligen extern laddningsutrustning och strömkällor och det är sällan en indikation på något problem som skulle lösas av en serviceåtgärd på ditt fordon.

Åtgärd:

Bekräfta huruvida den externa laddningsutrustningen är strömförsörjd genom att leta efter statuslampor, displayer eller andra indikatorer på utrustningen. Mer information om felsökning av statuslampor för mobil anslutning eller väggmonterad laddbox finns i produktens ägarhandbok i [Produktguider för laddning och adapter](#).

Om utrustningen **inte** är strömförsörjd ska du försöka återställa den externa laddningsutrustningens strömkälla.

- Om strömmen inte kan återställas när du försöker ladda vid en offentlig station ska du kontakta stationens operatör.
- Om strömmen inte kan återställas när du försöker ladda vid en privat station (till exempel vid laddning hemma) ska du kontakta en elektriker.

Om utrustningen är strömförsörjd kan du försöka ladda fordonet med en annan extern laddningsutrustning.

- Om fordonet börjar laddas satt felet troligen i utrustningen.
- Om fordonet fortfarande inte laddas kan felet sitta i fordonet.

Du kan även försöka med att ladda fordonet på en plats med Tesla Supercharger eller destinationsladdning, vilka alla kan lokaliseras via kartan på fordonets pekskärm. Se [Kartor och navigering på sidan 181](#) för mer information.

Mer information om felsökning av statuslampor för mobil anslutning eller väggmonterad laddbox finns i produktens ägarhandbok i [Produktguider för laddning och adapter](#).

CHG_u014

Laddutrustningen rapporterar fel Kontrollera felkod eller meddelanden på laddutrustningen

Vad denna varning betyder:

Laddningen avbröts eftersom den externa laddningsutrustningen rapporterade ett fel som gör att fordonet inte kan laddas.

Detta larm gäller vanligen extern laddningsutrustning och strömkällor och det är sällan en indikation på något problem som skulle lösas av en serviceåtgärd på ditt fordon.

Åtgärd:

Kontrollera den externa laddningsutrustningen och leta efter statuslampor, displayer eller andra statusindikatorer på utrustningen. Mer information om felsökning av statuslampor för mobil anslutning eller väggmonterad laddbox finns i produktens ägarhandbok i [Produktguider för laddning och adapter](#).

Försök ladda fordonet med annan laddningsutrustning eller vid en annan laddningsstation.

- Om fordonet börjar laddas satt felet troligen i utrustningen.
- Om fordonet fortfarande inte laddas kan felet sitta i fordonet.

Du kan även försöka med att ladda fordonet på en plats med Tesla Supercharger eller destinationsladdning, vilka alla kan lokaliseras via kartan på fordonets pekskärm. Se [Kartor och navigering på sidan 181](#) för mer information.



CHG_w032

Minskad laddhastighet, vägganslutningen för varm Kontrollera uttag eller väggkontaktskablage

Vad denna varning betyder:

Larmet Hög temperatur upptäckt av laddboxen anger att byggnadens anslutning till laddboxen blivit för varm, så laddningen har saktats ner för att skydda elledningarna och laddboxen.

Det här är vanligen inte ett problem med fordonet eller laddboxen utan snarare ett problem med byggnadens elledningar. Det kan orsakas av glappkontakt mellan byggnadens elledningar och laddboxen och kan snabbt åtgärdas av en elektriker.

Åtgärd:

Kontakta en elektriker som kan inspektera anslutningen mellan byggnadens elledningar och laddboxen. De bör se till att alla ledare är ordentligt anslutna och momentdragna enligt installationsguiden för laddboxen.

Laddboxens installationsguider hittar du [här](#).

CHG_w037

Kan ej ladda , vägganslutningen är för varm Kontrollera kablarna till uttaget eller vägganslutningen

Vad denna varning betyder:

Larmet Hög temperatur upptäckt av laddboxen anger att byggnadens anslutning till laddboxen blivit för varm, så laddningen har saktats ner för att skydda elledningarna och laddboxen.

Det här är vanligen inte ett problem med fordonet eller laddboxen utan snarare ett problem med byggnadens elledningar. Det kan orsakas av glappkontakt mellan byggnadens elledningar och laddboxen och kan snabbt åtgärdas av en elektriker.

Åtgärd:

Kontakta en elektriker som kan inspektera anslutningen mellan byggnadens elledningar och laddboxen. De bör se till att alla ledare är ordentligt anslutna och momentdragna enligt installationsguiden för laddboxen.

För mer information, se [installationsguiden](#) för laddboxen.

CP_w043

Fel på laddluckans sensor Laddanslutningen kan ha nedsatt funktionalitet

Vad denna varning betyder:

En av laddningsluckornas sensorer fungerar inte korrekt. Detta kan inträffa när laddningsuttaget inte kan känna av positionen för laddningsluckan och laddningsuttaget inte fungerar som väntat.

- Spärren till laddningsuttaget fortsätter ibland att vara aktiv när luckan till laddningsuttaget är öppen.
- Laddningsuttagets ljus lyser bara ibland när laddningsluckan är öppen.

Åtgärd:

Prova att stänga laddningsluckan och sedan öppna den igen.

För mer information, se [Öppna luckan till laddkontakten på sidan 196](#).

För mer information om laddning, se [Laddningsinstruktioner på sidan 196](#).



CP_w054

Laddhandtagsspärr ej inkopplad Sätt i laddkabeln helt eller kontrollera hinder

Vad denna varning betyder:

Laddningsuttagets spärr kan inte låsa fast laddningskabeln i laddningsuttagets ingång. Om spärren inte är inkopplad, är AC-laddningen (till exempel laddning med en mobil anslutning eller väggmonterad laddbox) begränsad till 16 A, och DC-snabbladdning/Supercharging är inte tillgänglig.

Laddningsuttagets lampa pulserar i gult om den här varningen visas under nätladdning och lyser med fast gult sken om den här varningen visas vid försök till DC-snabbladdning/Supercharging.

Detta larm gäller vanligen extern laddningsutrustning och strömkällor och det är sällan en indikation på något problem som skulle lösas av en serviceåtgärd på ditt fordon.

Åtgärd:

Försök att åter sätta i laddningskabeln helt i laddningsuttaget.

Om fordonet börjar laddas och laddningsuttagets lampa pulserar i grönt kan det hända att laddningskabeln inte satt i helt tidigare. Nätladdningen bör inte längre vara begränsad och DC-snabbladdning/Supercharging bör vara tillgänglig.

Om laddningen fortfarande är begränsad eller om fordonet inte laddas överhuvudtaget inspektera laddningsuttagets ingång och laddningskabelns kontakt så det inte finns några hinder, till exempel skräp, fukt och/eller främmande föremål. Se till att eventuellt hinder i laddningsuttagets ingång har avlägsnats och att eventuell fukt har torkat. Försök sedan att sätta i kabeln i laddningsuttaget.

Om laddningen fortfarande är begränsad eller om fordonet inte laddas överhuvudtaget ska du kontrollera om den manuella upplåsningsvajern för laddningsuttagets spärr (placerad på vänster sida i bagageutrymmet) har dragits ut. Kontrollera att handtaget (vanligtvis ringformat eller en rem) till den manuella upplåsningsvajern är fritt från blockeringar och att inget sitter fast på det (t.ex. ett lastnät eller paraply). Mer information om hur den manuella öppningen av laddningsuttagets spärr används finns i [Lossa laddningskabeln manuellt på sidan 201](#).

Du kan även försöka med att ladda fordonet på en plats med Tesla Supercharger eller destinationsladdning, vilka alla kan lokaliseras via kartan på fordonets pekskärm. Se [Kartor och navigering på sidan 181](#) för mer information.

Mer information om felsökning av statuslampor för mobil anslutning eller väggmonterad laddbox finns i produktens ägarhandbok i [Produktguider för laddning och adapter](#).

För mer information om laddning, se [Laddningsinstruktioner på sidan 196](#).

DI_f138

Frontmotorn är avaktiverad – OK att köra Fordonets effekt kan vara begränsad

Vad denna varning betyder:

Fordonets frontmotor är inte tillgänglig. Effekt, hastighet och acceleration kan vara minskad eftersom fordonet använder de bakre motorerna för fortsatt körning.

Åtgärd:

Fortsätt till din destination. Det går bra att köra fordonet.

Den här varningen kan orsakas av ett tillfälligt tillstånd som åtgärdas automatiskt. Om varningen försvinner under den pågående körningen eller inte längre visas när du påbörjar nästa körning orsakades den troligen av ett tillfälligt tillstånd. Ingen åtgärd krävs.

Den här varningen kan också indikera ett tillstånd som kräver inspektion och service av den främre motorn. Om den här varningen kvarstår under efterföljande färder rekommenderas du att bokas service. Det går bra att köra fordonet under tiden.



DI_u006

Autoparkering för att förhindra rullning Spänn fast bälte och stäng dörr för att köra

Vad denna varning betyder:

Fordonet har automatiskt växlat till parkeringsläget (P) eftersom det fastställde att föraren lämnade fordonet eller inte längre var där. Detta är en förväntad funktion under olika omständigheter.

Fordonet växlar till parkeringsläget automatiskt om **alla** dessa villkor uppfylls:

- Autopark är inte aktivt.
- Fordonet körs långsammare än 1,4 mph (2,25 km/h) i kör- eller backläge.
- Den senaste föraraktiviteten identifierades för mer än två sekunder sedan. Föraraktivitet omfattar att
 - trycka på broms- och gaspedalen

Och minst **två** av dessa villkor uppfylls:

1. Förarens säkerhetsbälte identifieras som uppknäppt.
2. Föraren identifieras inte som närvarande.
3. Förardörren identifieras som öppen.

ANM: Om fordonet har programvara från 2015 eller senare växlar det automatiskt till parkeringsläget om **alla tre** villkor ovan uppfylls, oavsett fordons hastighet och senast identifierat tryck på broms- eller gaspedalen.

Fordonet växlar också automatiskt till parkeringsläget om **alla** dessa villkor uppfylls:

- Kvarhållning av fordon är aktiverat.
- Fordonet är i körläge (D) eller backläge (R).
- Förardörren identifieras som öppen.

ANM: Fordonet växlar också automatiskt till parkeringsläget när laddningskabeln är ansluten till laddningsuttaget.

Åtgärd:

Mer information om automatisk växling till parkeringsläget finns i [Växling på sidan 76](#).

DI_u015

Farthållaren är otillgänglig

Vad denna varning betyder:

Farthållaren, inklusive funktionen Trafikmedveten farthållare, är inte tillgänglig för tillfället.

Farthållaren kanske inte är tillgänglig för att:

- föraren har avbrutit begäran
- föraren har knäppt upp säkerhetsbältet
- det främre bagageutrymmet, bagageutrymmet eller en dörr är öppen
- fordonets hastighet är lägre än farthållarens minimihastighet på 18 mph (30 km/h)
- det finns ett miljöförhållande, till exempel begränsad sikt
- assistentläget är aktivt

Åtgärd:



Ta kontrollen och kör ditt fordon manuellt.

Om något förhållande som förhindrar aktivering av farthållaren inte längre förekommer bör farthållaren vara tillgänglig. Om den här varningen kvarstår under efterföljande färder bokar du service så snart det är möjligt. Det går bra att köra fordonet under tiden.

För mer information, se [Trafikmedveten farthållare på sidan 119](#).

DI_u024

Autopark avbröts

Ta kontrollen

Vad denna varning betyder:

Autopark har avbrutits.

Autopark kanske har avbrutits på grund av

- att föraren tryckte på knappen Avbryt på pekskärmen
- Föraren flyttade ratt.
- Föraren tryckte på gaspedalen, bromspedalen eller öppnade en dörr.
- brant lutning/sluttning
- ett väderförhållande som påverkar sikten
- att trottoarkanten inte kan identifieras
- att en släpvagn är kopplad till fordonet.

Åtgärd:

Parkera eller avsluta parkeringen av fordonet manuellt.

Autopark bör vara tillgänglig igen vid nästa färd.

Mer information finns i [#unique_703 på sidan](#) och [#unique_704 på sidan](#) .

DI_u025

Autoparkering avbröts

Vad denna varning betyder:

Autopark har avbrutits och den elektroniska parkeringsbromsen har aktiverats.

Autopark kanske har avbrutits på grund av

- att föraren tryckte på knappen Avbryt på pekskärmen
- Föraren flyttade ratt.
- Föraren tryckte på gaspedalen, bromspedalen eller öppnade en dörr.
- brant lutning/sluttning
- ett väderförhållande som påverkar sikten
- att trottoarkanten inte kan identifieras
- att en släpvagn är kopplad till fordonet.

Åtgärd:

Parkera eller avsluta parkeringen av fordonet manuellt.

Autopark bör vara tillgänglig igen vid nästa färd.



Mer information finns i [#unique_703](#) på sidan och [#unique_704](#) på sidan .

DI_u032

Adaptiv fjädring inaktiverad Kör med försiktighet

Vad denna varning betyder:

Fordonets hastighet är begränsad till 90 mph (144 km/h) på grund av ett problem med det adaptiva fjädringsdämpningssystemet.

Systemet kan inte utföra realtidsjusteringar av fjädringssystemet i syfte att optimera både åkning och köregenskaper. Därför kan åkningen vara mjukare än vanligt.

Åtgärd:

Om den här varningen kvarstår under efterföljande färder bokar du service så snart det är möjligt. Det går bra att köra fordonet under tiden.

Varningen följs av en röd indikatorlampa på instrumentpanelen. Mer information finns i [Luftfjädring på sidan 85](#).

DI_w039

Regenerativ bromsning otillgänglig Använd bromspedalen efter behov

Vad denna varning betyder:

Bromsprestandan är tillfälligt nedsatt och den automatiska fartminskningen är mindre när du lyfter foten från accelerationspedalen under körning.

Den här varningen kan inträffa när:

- Högsämningsbatteriet är nästan fulladdat. Regenerativ bromsning är minskad när batteriet är laddat till 95 % eller mer.
- Högsämningsbatteriet inte är tillräckligt varmt. Det här kan ske när du börjar köra. Det kan hända oftare i kallare klimat.

Åtgärd:

Det går bra att köra fordonet.

Använd bromspedalen vid behov för att sakta ner fordonet, på liknande sätt som i ett bensindrivet, icke-elektriskt fordon.

Varningen försvinner vanligtvis när du kör, eftersom det minskar batteriets laddningsnivå till under 95 % eller värmer upp batteriet tillräckligt.

ANM: I kallare klimat kan det hända att den här varningen alltid visas och automatisk fartminskning kan förbli begränsad, eftersom körning inte värmer upp batteriet tillräckligt för att helt återställa prestandan för regenerativ bromsning. Du kan använda Avfrosta bilen i Teslas mobilapp för att värma upp högsämningsbatteriet innan du kör, för återställning till normal regenerativ bromsning. För mer information, se [Bästa praxis i kallt väder på sidan 178](#).

Den här varningen ensam indikerar vanligtvis inte ett tillstånd som kräver service. Du rekommenderas att boka service så snart som möjligt om varningen kvarstår vid flera färder eftersom kan det var en indikation på ett tillstånd som påverkar fordonets förmåga till regenerativ bromsning.

För mer information, se [Regenerativ bromsning på sidan 82](#).

**DI_w138****Frontmotorn är avaktiverad – OK att köra
Fordonets effekt kan vara begränsad****Vad denna varning betyder:**

Fordonets frontmotor är inte tillgänglig. Effekt, hastighet och acceleration kan vara minskad eftersom fordonet använder de bakre motorerna för fortsatt körning.

Åtgärd:

Fortsätt till din destination. Det går bra att köra fordonet.

Den här varningen kan orsakas av ett tillfälligt tillstånd som åtgärdas automatiskt. Om varningen försvinner under den pågående körningen eller inte längre visas när du påbörjar nästa körning orsakades den troligen av ett tillfälligt tillstånd. Ingen åtgärd krävs.

Den här varningen kan också indikera ett tillstånd som kräver inspektion och service av den främre motorn. Om den här varningen kvarstår under efterföljande färder rekommenderas du att boka service. Det går bra att köra fordonet under tiden.

DI_w168**Bromshållning ej tillgänglig
Tryck ned bromspedalen när bilen står stilla****Vad denna varning betyder:**

Bromshållning är inte tillgängligt för närvarande till följd av systembegränsningar. Vid stopp ska bromspedalen användas för att stanna fordonet helt och hålla fordonet stillastående.

Åtgärd:

Fortsätt till din destination. Det går bra att köra fordonet.

Om den här varningen kvarstår under efterföljande färder bokar du service så snart det är möjligt. Det går bra att köra fordonet under tiden.

Mer information finns i [Fordonstopp på sidan 89](#).

DI_w172**Drivlinan behöver service
Undvik kraftig acceleration****Vad denna varning betyder:**

Ett problem har upptäckts i drivlinesystemet.

Fordonet har upptäckt ett kraftigt glapp mellan drivenheten och hjulen. Stort eller kraftigt glapp är ett tecken på mekanisk förslitning.

Det finns många olika orsaker till detta varför en inspektion av drivlinan är nödvändig.

Åtgärd:

Du rekommenderas att boka service så snart som möjligt för en kontroll av drivlinan.

Det går bra att köra fordonet under tiden. Du kan köra till din nästa anhalt och till ett Service Center. Undvik kraftig eller hårt acceleration då detta belastar drivlinan ytterligare.

Boka tid för service så snart som möjligt. Om detta problem inte åtgärdas kan det hända att fordonet oväntat stannar under körning.



GTW_w017

Minskad effekt i elsystem Icke-väsentliga funktioner kan bli otillgängliga

Vad denna varning betyder:

Vissa mindre viktiga funktioner, t.ex. sätesvärmare och uppvärmning/nedkyllning av kupén, kan vara otillgängliga eller fungera med reducerad kapacitet. Detta är en förväntad funktion som är utformad för att hjälpa fordonet att upprätthålla tillräcklig strömförsörjning för viktiga funktioner.

Åtgärd:

Den här varningen kan visas på grund av diverse bilförhållanden. Kontrollera om det finns andra varningar gällande förhållanden som påverkar elsystemet i fordonet för mer information och fler rekommenderade åtgärder.

GTW_w018

Minskad effekt i elsystem Icke-väsentliga funktioner kan bli otillgängliga

Vad denna varning betyder:

Vissa mindre viktiga funktioner, t.ex. sätesvärmare och uppvärmning/nedkyllning av kupén, kan vara otillgängliga eller fungera med reducerad kapacitet. Detta är en förväntad funktion som är utformad för att hjälpa fordonet att upprätthålla tillräcklig strömförsörjning för viktiga funktioner.

Åtgärd:

Den här varningen kan visas på grund av diverse bilförhållanden. Kontrollera om det finns andra varningar gällande förhållanden som påverkar elsystemet i fordonet för mer information och fler rekommenderade åtgärder.

GTW_w174

12 V-batteriet måste bytas - boka service Programvaruuppdateringar utförs inte förrän batteriet har bytts ut

Vad denna varning betyder:

Lågspänningsbatteriet har nedsatt prestanda och behöver bytas ut. Fordonets programvaruuppdateringar slutförs inte förrän lågspänningsbatteriet har bytts ut.

Åtgärd:

Du rekommenderas att byta ut lågspänningsbatteriet så snart som möjligt.

Boka service via Teslas mobilapp eller en oberoende leverantör som tillhandahåller utbyte av lågspänningsbatteri för ditt fordon. Observera att alternativen från oberoende serviceleverantörer kan variera baserat på fordonkonfigurationen och din plats.

Det går bra att köra fordonet när den här varningen visas. Om du skjuter upp bytet av lågspänningsbatteriet kan det hända att fordonet inte har tillräckligt med strömförsörjning för att starta eller starta om efter en körning.

Se [Skötsel av batteriet på sidan 194](#) för rekommenderade åtgärder om lågspänningsbatteriet inte har tillräckligt med strömförsörjning för att starta fordonet eller öppna dörrarna.

Se [Information om högspänningsbatteri på sidan 194](#) för mer information om batterisystemet.



GTW_w360

Assistans för låg bromsprestanda aktiverat Håll bromspedalen nedtryckt för att stanna

Vad denna varning betyder:

Hydraulisk fadingskompensation är aktiv. Denna bromsassistansfunktion aktiveras temporärt för att säkerställa att du har full bromskapacitet vid förhållanden då fordonet upptäckt att bromsprestandan är reducerad.

När denna assistansfunktion aktiveras kan du känna att bromspedalen dras bort från foten och att bromstrycket ökar kraftigt. Du kan även höra ett pumpande ljud från bromsarnas hydraulenhet framtill i fordonet. Detta varar vanligen bara några sekunder, beroende på vägytan och fordonets hastighet. Det här är fullständigt normalt och är inget tecken på att det är något problem med fordonet.

Åtgärd:

Tryck ned och håll kvar bromspedalen som du brukar och börja inte "pumpa" (upprepat trycka och släppa) pedalen, då detta annars avbryter funktionen.

Det här larmet raderas när fordonet stannat eller då du inte längre trycker ned bromspedalen. Det kan hända att det visas i upp till fem sekunder efteråt.

Reducerad bromsprestanda uppträder tillfälligtvis och kan uppstå av flera olika orsaker som till exempel efter kraftiga inbromsningar då bromsarnas temperatur är hög eller vid körning under extremt kalla eller våta förhållanden. Det kan även vara en indikation om att bromsbeläggen eller bromsskivorna är så nedslitna att de behöver bytas.

Om du upplever att bromsprestandan fortsätter att vara reducerad utan att förbättras under en tid ska du kontakta Tesla Service för en kontroll av bromsarna.

För mer information, se [Hydraulisk kompensation för fadning på sidan 82](#).

GTW_w405

Minskad effekt i elsystem Fordonet kan stängas av oväntat

Vad denna varning betyder:

Elsystemet kan inte upprätthålla spänningen som krävs för alla fordonsfunktioner.

Om den här varningen visas när du kör kan det hända att fordonet stängs av oväntat.

Det kan också hända att fordonet inte går att starta igen under den aktuella körningen.

Åtgärd:

Du rekommenderas att eliminera eller minska användningen av mindre viktiga funktioner. Det kan hjälpa fordonet att upprätthålla tillräcklig strömförsörjning för viktiga funktioner. Det kan också förhindra att fordonet stängs av innan du når din destination, även om det inte kan garanteras.

Boka service omedelbart om varningen fortsätter att visas. Fordonet kan stängas av oväntat eller kanske inte startar utan service.

MCU_u005

Huv öppen Fortsätt med försiktighet

Vad denna varning betyder:

Framluckan (huv) upptäcks vara öppen under körning.



Felsökningsvarningar

Den här varningen indikerar att minst en av de två spärrarna som håller fast huven, d.v.s. framluckans primära eller sekundära spärr, inte kan bekräftas vara stängd (bekräftas som helt fastlåst) när du lägger i en annan växel än Park.

Åtgärd:

Eftersom detta kan leda till att framluckan öppnas under körning rekommenderar vi att du kör försiktigt tills du kan stanna fordonet på ett säkert sätt och lägga i Park.

När du har parkerat ska du kontrollera framluckan (huven) och se till att den är helt stängd (båda spärrarna är helt låsta). Se [Främre bagageutrymme på sidan 32](#) i stängningsanvisningarna för mer information.

Varningen bör försvinna när du lägger i Park. Men den kan komma tillbaka när du börjar köra om du inte först kontrollerar och stänger huven helt.

Om varningen är kvar under flera körningar eller visas allt oftare under flera körningar rekommenderar vi att du bokar service så snart som möjligt.

Se [Främre bagageutrymme på sidan 32](#) för mer information om framluckan.

MCU_u019

Aktiv serviceanslutning till fordonet Fjärrdiagnostik pågår

Vad denna varning betyder:

En servicetekniker är fjärrinloggad i ditt fordon för att utföra diagnos och reparation. Funktionen Infotainment kan vara begränsad under tiden anslutningen pågår, men denna varning innebär inte att det är något fel på fordonet.

Det går bra att köra fordonet.

Åtgärd:

Varningen bör försvinna automatiskt efter att teknikern har slutfört diagnos eller reparation av fordonet. Du kan behöva starta om pekskärmen för att återställa funktionen Infotainment helt när varningen har försvunnit. För mer information, se [Starta om pekskärmen i fordonets Gör-det-självguide](#).

Om varningen inte försvinner efter 24 timmar rekommenderar vi att du bokar service via Teslas mobilapp eller en oberoende leverantör. Observera att alternativen från oberoende serviceleverantörer kan variera baserat på fordonkonfigurationen och din plats.

MCU_w008

Däcktrycket är mycket lågt Stanna säkert – däcktrycket är väldigt lågt

Vad denna varning betyder:

Det här larmet visar att ett eller flera av däcken på fordonet har extremt lågt lufttryck eller är punkterat.

Systemet för däcktrycksövervakning (TPMS) har upptäckt att lufttrycket i ett eller flera däck är påtagligt lägre än det rekommenderade däcktrycket för kalla däck.

Åtgärd:

Du bör så snart som möjligt stanna säkert. Kontrollera, på en säker plats, om du har ett punkterat däck.

Du kan begära Tesla vägassistans (mobil däckservice, lånehjul, bogsering) enligt vad som krävs. Se [Kontakta Tesla vägassistans på sidan 244](#) för mer information.

Om det inte är en nödsituation rekommenderas du att söka hjälp hos din lokala däckbutik eller boka service med Teslas mobilapp.



Se [Underhålla däcktrycket på sidan 210](#) för mer information om var du hittar det rekommenderade däcktrycket för kalla däck (RCP) för ditt fordons däck, hur du kontrollerar däcktrycken och hur du håller däcken korrekt pumpade.

Det här larmet raderas när TPMS avläser att trycket i alla däcken ligger inom 3 psi av det rekommenderade trycket för kalla däck.

- Varningen och däcktrycksindikatorn kan fortfarande visas direkt efter att du har fyllt på däcken med luft enligt det rekommenderade trycket för kalla däck. De bör försvinna efter att du har kört en kort sträcka.
- Du kan behöva köra i en hastighet högre än 15 mph (25 km/h) i minst 10 minuter för att systemet för däcktrycksövervakning ska mäta och rapportera det uppdaterade däcktrycket.

För mer information om däcktryck och pumpning, se [Skötsel och underhåll av däck på sidan 210](#).

MCU_w010

Däcktrycket är för lågt

Kontrollera trycket och fyll vid behov

Vad denna varning betyder:

Den här varningen anger INTE punktering.

Systemet för däcktrycksövervakning (TPMS) har upptäckt att lufttrycket i ett eller flera däck är minst 20 % lägre än det rekommenderade däcktrycket för kalla däck.

Se [Underhålla däcktrycket på sidan 210](#) för mer information om var du hittar det rekommenderade däcktrycket för kalla däck (RCP) för ditt fordons däck, hur du kontrollerar däcktrycken och hur du håller däcken korrekt pumpade.

Varningen kan visas vid kallt väder eftersom luften i däcken tar mindre plats när det är kallt, vilket minskar däcktrycket.

Åtgärd:

Tillför luft för att hålla det rekommenderade däcktrycket för kalla däck. Det är förväntat att däcktrycket sjunker i kallt väder men det rekommenderade däcktrycket för kalla däck ska ändå alltid upprätthållas.

Varningen kan försvinna när fordonet körs. Detta sker eftersom däcken värms upp och däcktrycket ökar. Däcken ska fyllas på med luft när de har svalnat även om varningen försvinner.

Varningen kommer att försvinna när systemet för däcktrycksövervakning känner av att alla däck har det rekommenderade trycket för kalla däck.

- Varningen och däcktrycksindikatorn kan fortfarande visas direkt efter att du har fyllt på däcken med luft enligt det rekommenderade trycket för kalla däck. De bör försvinna efter att du har kört en kort sträcka.
- Du kan behöva köra i en hastighet högre än 15 mph (25 km/h) i minst 10 minuter för att systemet för däcktrycksövervakning ska mäta och rapportera det uppdaterade däcktrycket.

Om varningen visas upprepade gånger för samma däck ska du kontrollera om däckets långsamt läcker. Besök en lokal däckbutik eller boka service med Teslas mobilapp.

För mer information om däcktryck och pumpning, se [Skötsel och underhåll av däck på sidan 210](#).

För mer information om däcktryck och pumpning, se [Skötsel och underhåll av däck på sidan 210](#).

MCU_w029

Service krävs

Boka service nu

Vad denna varning betyder:

Den här varningen fjärraktiveras av Tesla när ett förhållande som kräver service upptäcks på fordonet.



Felsökningsvarningar

Den här varningen kan visas på grund av olika förhållanden. När du bokar service kan du få mer information.

Den här varningen kan endast raderas av en servicetekniker efter att fordonet har fått service.

Åtgärd:

Då denna varning kan visas på grund av olika förhållanden rekommenderas du att boka service så snart som möjligt.

TAS_a313

Försämrad adaptiv fjädring Åkkomforten kan minska

Vad denna varning betyder:

Det finns problem med fordonets adaptiva fjädringsdämpningssystem. Till följd av detta kan inte systemet utföra realtidsjusteringar av fjädringssystemet i syfte att optimera både åkning och köregenskaper.

Alla dämpare får i stället fast ström. Åkningen kan vara mjukare och stadigare än vanligt.

Åtgärd:

Om den här varningen kvarstår under efterföljande färder bokar du service så snart det är möjligt. Det går bra att köra fordonet under tiden.

Varningen följs av en gul indikatorlampa på instrumentpanelen. Mer information finns i [Luftfjädring på sidan 85](#).

TAS_a314

Försämrad adaptiv fjädring

Vad denna varning betyder:

Det finns problem med fordonets adaptiva fjädringsdämpningssystem. Till följd av detta kan inte systemet utföra realtidsjusteringar av fjädringssystemet i syfte att optimera både åkning och köregenskaper. Därför kan åkningen vara mjukare än vanligt.

Åtgärd:

Om den här varningen kvarstår under efterföljande färder bokar du service så snart det är möjligt. Det går bra att köra fordonet under tiden.

Varningen följs av en röd indikatorlampa på instrumentpanelen. Mer information finns i [Luftfjädring på sidan 85](#).

THC_u0005

Tillfälligt reducerad luftkonditionering Fordonssystemen under nedkylning

Vad denna varning betyder:

Kupéns luftkonditionering arbetar tillfälligt med minskad effekt på grund av att fordonet behöver kyla högspänningsbatteriet (batteri) och/eller drivlinan med ökad effekt. Detta är helt normalt och indikerar inte att det finns något fel med fordonet eller luftkonditioneringssystemet (A/C).

Utöver att kyla kupéluften kyler luftkonditioneringssystemet även batteriet. Luftkonditioneringssystemet prioriterar att kyla batteriet för att säkerställa att det hålls inom optimalt temperaturintervall vilket säkerställer lång livslängd och bästa möjliga prestanda.

I varma klimat är det normalt att fordonet oftare aktiverar korta perioder med kylning av batteriet. Detta inträffar oftast då fordonet är anslutet till en Supercharger vid varmt väder.

Åtgärd:



Ingen åtgärd krävs. Det går bra att köra fordonet.

Varningen bör avslutas inom kort och luftkonditioneringen i kupén återgå till den normala. I vissa fall kan varningen och fordonets åtgärd fortgå tills laddningen med Supercharger är avslutad.

Om varningen kvarstår vid flera färder och följs av andra varningar som indikerar möjliga problem med luftkonditioneringen, ska du vid tillfälle kontakta Tesla Service för en inspektion av luftkonditioneringssystemet.

THC_w0100

Batterivärmning otillgänglig – minskad laddhastighet Det kanske inte går att ladda vid låga temperaturer

Vad denna varning betyder:

Ett tillstånd har upptäckts som påverkar prestandan för högspänningsbatteriets värmare i ditt fordon.

Om uppvärmningen av högspänningsbatteriet är otillräcklig kan laddningshastigheten (laddtakten) minska. Det kan även bli omöjligt att ladda fordonet vid kalla omgivningstemperaturer (kallt väder) så länge uppvärmningen av högspänningsbatteriet är otillräcklig.

Åtgärd:

Det går bra att köra fordonet. Ditt fordon kan även laddas och anslutas till en laddningsstation. Men det kan bli omöjligt att ladda fordonet eller laddningen kan bli långsammare än förväntat vid kalla omgivningstemperaturer.

Försök om möjligt att ladda fordonet inomhus, exempelvis i ett garage, där en varmare omgivningstemperaturer gör att högspänningsbatteriet inte behöver värmas upp.

Vid körning i låga omgivningstemperaturer rekommenderas att **EJ** förlita sig på laddningsstationer längs rutten för att nå fram till destinationen, eftersom högspänningsbatteriet kan vara för kallt för att kunna laddas.

- Om du behöver ladda, försök att ladda fordonet omedelbart efter en körning. Högspänningsbatteriet kan fortfarande vara varmt från den föregående körningen.
- Om du lämnar fordonet parkerat i kalla omgivningstemperaturer efter en körning kommer högspänningsbatteriet att kallna vilket kan göra att laddning blir otillgänglig.

På liknande sätt rekommenderas att inte förlita sig på regenerativ bromsning för uppladdning av högspänningsbatteriet vid körning i kalla omgivningstemperaturer eftersom regenerativ bromsning kan vara otillgänglig om batteritemperaturen är för låg. För mer information, se [Regenerativ bromsning på sidan 82](#).

Den här varningen kan orsakas av många förhållanden. Den kan orsakas av ett tillfälligt tillstånd som inte kräver någon åtgärd.

Men om den här varningen kvarstår vid flera färder och följs av andra varningar som indikerar möjliga problem med fordonets värmesystem eller luftkonditioneringen, rekommenderas att du bokar service så snart det är möjligt.

För mer information om laddning, se [Laddningsinstruktioner på sidan 196](#).

Se [Information om högspänningsbatteri på sidan 194](#) för mer information om högspänningsbatteriet.

UMC_w001

Kan inte ladda med mobil kontakt Dåligt jordat uttag – prova ett annat uttag

Vad denna varning betyder:

Den mobila anslutningen har identifierat att eluttaget har otillräcklig jordning, vilket troligen beror på otillräcklig eller avsaknad av jordanslutning.

Det är inte en indikation på ett problem med den mobila anslutningen eller fordonet, utan i stället är det indikation på ett problem med vägguttaget/elinstallationen som den mobila anslutningen är ansluten till.



Åtgärd:

Se till att en elektriker kontrollerar elinstallationen. Elektrikern bör se till att jordningen vid strömbrytaren eller proppskåpet är korrekt och att anslutningarna till vägguttaget är korrekta innan du ansluter den mobila anslutningen igen.

Om du behöver ladda under tiden kan du prova att ladda med ett annat uttag, på en annan plats eller vid en annan typ av laddningsstation.

Du kan även försöka med att ladda fordonet på en plats med Tesla Supercharger eller destinationsladdning, vilka alla kan lokaliseras via kartan på fordonets pekskärm. Se [Kartor och navigering på sidan 181](#) för mer information.

Mer information om felsökning av statuslampor för mobil anslutning och laddningsproblem finns i [produktens ägarhandbok](#).

UMC_w002

Kan inte ladda, JFB mobil anslutning utlöst Koppla bort handtag från laddport. Försök igen

Vad denna varning betyder:

Fordonet kan inte laddas på grund av att jordfelsbrytaren (GFCI) utlöstes i den mobila anslutningen.

På samma sätt som med en jordfelsbrytare i ett eluttag, bryter denna funktion strömmen om ett problem uppstår. Den avbröt laddningen för att skydda ditt fordon och laddningsutrustningen.

Det finns flera olika orsaker till att detta sker. Det kan bero på ett fel i laddningskabeln, laddningshandtaget, laddningsuttaget eller i någon av fordonets komponenter.

Åtgärd:

Kontrollera om det finns ansamlat vatten eller fukt i laddningsuttaget eller laddningshandtaget. Är det mycket fuktigt ska du vänta och låta insidan av laddningsuttaget och den synliga delen av laddningshandtaget torka fullständigt innan du försöker igen.

Kontrollera om det finns några skador på laddningsutrustningen.

- Om kabeln visar tecken på skada eller påtaglig förslitning **ska du inte använda den**. Försök istället med annan laddutrustning.
- Om kabeln är i gott skick kan du försöka igen med samma mobila anslutning.

Om problemet kvarstår och laddningen inte fungerar kan du försöka med annan laddningsutrustning.

Detta larm gäller vanligen extern laddningsutrustning och strömkällor och det är sällan en indikation på något problem som skulle lösas av en serviceåtgärd på ditt fordon.

Du kan även försöka med att ladda fordonet på en plats med Tesla Supercharger eller destinationsladdning, vilka alla kan lokaliseras via kartan på fordonets pekskärm. Se [Kartor och navigering på sidan 181](#) för mer information.

Mer information om felsökning av statuslampor för mobil anslutning och laddningsproblem finns i [produktens ägarhandbok](#).

UMC_w004

Kan ej ladda med mobil kontakt För hög spänning/prova med ett annat vägguttag

Vad denna varning betyder:

Fordonet laddas inte eller laddningen avbryts på grund av att den mobila anslutningen **antingen**:

- Känner av att vägguttagets spänning är för hög **eller**
- Känner av en oväntad spänningsökning i vägguttaget.

**Åtgärd:**

Försök ladda fordonet med ett annat vägguttag. Om fordonet börjar laddas satt felet troligen i det första vägguttaget. Kontakta en elektriker som kan inspektera elinstallationen för uttaget i fråga.

Om fordonet inte heller kan laddas med ett annat vägguttag kan du försöka ladda på en annan plats.

Du kan även försöka med att ladda fordonet på en plats med Tesla Supercharger eller destinationsladdning, vilka alla kan lokaliseras via kartan på fordonets pekskärm. Se [Kartor och navigering på sidan 181](#) för mer information.

Mer information om felsökning av statuslampor för mobil anslutning och laddningsproblem finns i [produktens ägarhandbok](#).

UMC_w005**Kan ej ladda med mobil kontakt
För låg spänning/prova annat vägguttag****Vad denna varning betyder:**

Fordonet laddas inte eller laddningen avbryts på grund av att den mobila anslutningen **antingen**:

- Känner av att det inte finns tillräcklig matningsspänning i vägguttaget **eller**
- Känner av ett plötsligt spänningsfall i vägguttaget.

Åtgärd:

Försök ladda fordonet med ett annat vägguttag. Om fordonet börjar laddas satt felet troligen i det första vägguttaget. Kontakta en elektriker som kan inspektera elinstallationen för uttaget i fråga.

Om fordonet inte heller kan laddas med ett annat vägguttag kan du försöka ladda på en annan plats.

Detta larm gäller vanligen extern laddningsutrustning och strömkällor och det är sällan en indikation på något problem som skulle lösas av en serviceåtgärd på ditt fordon.

Du kan även försöka med att ladda fordonet på en plats med Tesla Supercharger eller destinationsladdning, vilka alla kan lokaliseras via kartan på fordonets pekskärm. Se [Kartor och navigering på sidan 181](#) för mer information.

Mer information om felsökning av statuslampor för mobil anslutning och laddningsproblem finns i [produktens ägarhandbok](#).

UMC_w007**Varm regulatorbox för Mobile Connector
Låt Mobile Connector svalna före laddning****Vad denna varning betyder:**

Laddningen har avbrutits eftersom den mobila anslutningen har identifierat en hög temperatur i styrlådans hölje.

Åtgärd:

Se till att den mobila anslutningen inte täcks av något och att ingen värmekälla finns i närheten. Service krävs om problemet kvarstår vid normala temperaturer (under 38 °C eller 100 °F).

Du kan även försöka med att ladda fordonet på en plats med Tesla Supercharger eller destinationsladdning, vilka alla kan lokaliseras via kartan på fordonets pekskärm. Se [Kartor och navigering på sidan 181](#) för mer information.

Mer information om felsökning av statuslampor för mobil anslutning och laddningsproblem finns i [produktens ägarhandbok](#).



UMC_w008

Kan inte ladda – varm väggkontakt Inspektion av vägguttag och ledningar rekommenderas

Vad denna varning betyder:

Larmet Hög temperatur avkänns av mobil kontakt anger att uttaget som används till att ladda har blivit för varmt, så laddningen har stoppats för att skydda uttaget.

Det är inte en indikation på ett problem med den mobila anslutningen eller fordonet, utan i stället är det indikation på ett problem med vägguttaget/elinstallationen som den mobila anslutningen är ansluten till.

Ett varmt uttag kan orsakas av en kontakt som inte är helt isatt, glappkontakt mellan byggnadens elledningar och uttaget, eller ett uttag som har börjat slitas ut.

Åtgärd:

Se till att adaptern har anslutits ordentligt till uttaget. Om laddningshastigheten inte återgår till det normala ska du kontakta en elektriker som kan inspektera uttaget och anslutningarna mellan byggnadens elledningar och uttaget, samt vid behov utföra reparationer.

Om uttaget är slitet bör det bytas ut med ett uttag av hög kvalitet. Överväg att uppgradera till en laddbox från Tesla för större bekvämlighet och högsta möjliga laddningshastighet.

UMC_w009

Kan inte ladda – hög laddhandtagstemperatur Skräp på laddhandtag eller laddport?

Vad denna varning betyder:

Laddningen har avbrutits eftersom den mobila anslutningen har identifierat en hög temperatur för laddningshandtaget som ansluter till fordonets laddningsport.

Åtgärd:

Kontrollera att den mobila anslutningen är helt ansluten till ingången till fordonets laddningsuttag.

Inspektera om laddkontakten och handtaget på den mobila anslutningen är blockerade eller fuktiga. Se till att eventuellt hinder i laddningsuttaget eller handtaget på den mobila anslutningen har avlägsnats och att eventuell fukt har torkat. Försök sedan att sätta tillbaka handtaget i laddningsuttaget.

Se också till att laddningshandtaget på den mobila anslutningen inte täcks av något och att ingen värmekälla finns i närheten.

Om varningen kvarstår vid normala omgivningstemperaturer (under 100 °F eller 38 °C) och visas under flera laddningsförsök kan det vara en indikation på ett tillstånd som påverkar den mobila anslutningen eller fordonet. Du rekommenderas att boka service när det passar dig.

Du kan även försöka med att ladda fordonet på en plats med Tesla Supercharger eller destinationsladdning, vilka alla kan lokaliseras via kartan på fordonets pekskärm. Se [Kartor och navigering på sidan 181](#) för mer information.

Mer information om felsökning av statuslampor för mobil anslutning och laddningsproblem finns i [produktens ägarhandbok](#).

UMC_w010

Varm anslutning Mobile Connector/adapter Låt svalna – för in adapter helt i Mobile Connector

Vad denna varning betyder:

Laddningen har avbrutits eftersom den mobila anslutningen identifierade en hög temperatur vid anslutningen mellan väggkontaktsadaptern och styrlådan.

**Åtgärd:**

Kontrollera att väggkontaktsadaptorn är helt ansluten till den mobila anslutningens styrlåda.

Se också till att väggkontaktsadaptorn inte täcks av något och att ingen värmekälla finns i närheten.

Efter att du har kopplat ur den från strömkällan (vägguttaget) bör du också undersöka anslutningen till väggkontaktsadaptorn och den mobila anslutningens styrlåda för att se om det finns några hinder eller fukt (använd en ficklampa vid behov). Se till att eventuellt hinder har avlägsnats och eventuell fukt har torkat. Försök sedan att sätta i kabeln i mobilanslutningen och ansluta till strömkällan (vägguttaget).

När styrlådan till den mobila anslutningen har svalnat och eventuella hinder har tagits bort bör varningen återställas och laddning vara möjlig.

Du kan även försöka med att ladda fordonet på en plats med Tesla Supercharger eller destinationsladdning, vilka alla kan lokaliserars via kartan på fordonets pekskärm. Se [Kartor och navigering på sidan 181](#) för mer information.

Mer information om felsökning av statuslampor för mobil anslutning och laddningsproblem finns i [produktens ägarhandbok](#).

UMC_w011**Kommunikationsfel för laddutrustning
Prova igen eller prova annan utrustning****Vad denna varning betyder:**

Fordonet kan inte laddas eftersom det inte kan kommunicera effektivt med den mobila anslutningen. Den mobila anslutningen kan inte via avståndsidentifiering kontrollera om laddningshandtaget är helt anslutet till fordonet.

Åtgärd:

Kontrollera först att bristen på effektiv kommunikation orsakas av den mobila anslutningen och inte av ett problem med fordonet. Det är oftast fallet.

Kontrollera det genom att försöka ladda fordonet med en annan extern laddningsutrustning.

- Om fordonet börjar laddas satt felet troligen i den mobila anslutningen.
- Om fordonet fortfarande inte laddas kan felet sitta i fordonet.

Undersök laddningsuttagets ingång och handtaget på den mobila anslutningen för att se om det finns några hinder (använd ficklampa vid behov). Se till att eventuellt hinder har avlägsnats och att eventuell fukt har torkat. Försök sedan att sätta i kabeln i handtaget på den mobila anslutningen.

Detta larm gäller vanligen extern laddningsutrustning och strömkällor och det är sällan en indikation på något problem som skulle lösas av en serviceåtgärd på ditt fordon.

Du kan även försöka med att ladda fordonet på en plats med Tesla Supercharger eller destinationsladdning, vilka alla kan lokaliserars via kartan på fordonets pekskärm. Se [Kartor och navigering på sidan 181](#) för mer information.

Mer information om felsökning av statuslampor för mobil anslutning och laddningsproblem finns i [produktens ägarhandbok](#).

För mer information om laddning, se [Laddningsinstruktioner på sidan 196](#).

UMC_w012**Kommunikationsfel för laddutrustning
Prova igen eller prova annan utrustning****Vad denna varning betyder:**

Fordonet kan inte laddas eftersom det inte kan kommunicera effektivt med den mobila anslutningen. Den mobila anslutningen har identifierat att den inte kan generera eller upprätthålla en giltig pilotsignal.



Åtgärd:

Kontrollera först att bristen på effektiv kommunikation orsakas av den mobila anslutningen och inte av ett problem med fordonet. Det är oftast fallet.

Kontrollera det genom att försöka ladda fordonet med en annan extern laddningsutrustning.

- Om fordonet börjar laddas satt felet troligen i den mobila anslutningen.
- Om fordonet fortfarande inte laddas kan felet sitta i fordonet.

Undersök laddningsuttagets ingång och handtaget på den mobila anslutningen för att se om det finns några hinder (använd ficklampa vid behov). Se till att eventuellt hinder har avlägsnats och att eventuell fukt har torkat. Försök sedan att sätta i kabeln i handtaget på den mobila anslutningen.

Detta larm gäller vanligen extern laddningsutrustning och strömkällor och det är sällan en indikation på något problem som skulle lösas av en serviceåtgärd på ditt fordon.

Du kan även försöka med att ladda fordonet på en plats med Tesla Supercharger eller destinationsladdning, vilka alla kan lokaliseras via kartan på fordonets pekskärm. Se [Kartor och navigering på sidan 181](#) för mer information.

Mer information om felsökning av statuslampor för mobil anslutning och laddningsproblem finns i [produktens ägarhandbok](#).

För mer information om laddning, se [Laddningsinstruktioner på sidan 196](#).

UMC_w013

Fel på väggkontaktsadapter – minskad laddhastighet För in adapter helt i Mobile Connector. Försök igen

Vad denna varning betyder:

Den mobila anslutningen kan inte kommunicera med väggkontaktsadaptern. Eftersom den mobila anslutningen inte kan övervaka väggkontaktsadapterns temperatur reduceras laddströmmen automatiskt till 8 A.

Åtgärd:

1. Koppla ur den mobila anslutningen, inklusive väggkontaktsadaptern, helt från vägguttaget.
2. Se till att anslutningen mellan väggkontaktsadaptern och huvuddelen av den mobila anslutningen är säker.
 - a. Koppla bort väggkontaktsadaptern helt från huvuddelen av den mobila anslutningen.
 - b. Sätt tillbaka väggkontaktsadaptern i huvuddelen av den mobila anslutningen genom att trycka in den i uttaget tills den snäpps på plats.
3. Prova att ladda igen genom att koppla in den mobila anslutningen, inklusive väggkontaktsadaptern, helt i vägguttaget.
4. Prova med en annan väggkontaktsadapter om varningen kvarstår (följ stegen ovan för att se till att adaptern är helt ansluten till den mobila anslutningen).
 - a. Om varningen inte är kvar ligger problemet sannolikt i väggkontaktsadaptern du använde tidigare.
 - b. Om varningen kvarstår ligger problemet sannolikt i den mobila anslutningen.

Vid behov kan du använda en annan väggadapter eller mobil anslutning.

Under tiden kan du fortsätta att ladda med samma utrustning. Laddningstakten minskas eftersom laddströmmen begränsas till 8 A så länge detta problem kvarstår.

Du kan även försöka med att ladda fordonet på en plats med Tesla Supercharger eller destinationsladdning, vilka alla kan lokaliseras via kartan på fordonets pekskärm. Se [Kartor och navigering på sidan 181](#) för mer information.

Mer information om felsökning av statuslampor för mobil anslutning och laddningsproblem finns i [produktens ägarhandbok](#).

**UMC_w014****Fel på väggkontaktsadapter – minskad laddhastighet
För in adapter helt i Mobile Connector. Försök igen****Vad denna varning betyder:**

Den mobila anslutningen kan inte kommunicera med väggkontaktsadaptern. Eftersom den mobila anslutningen inte kan identifiera vilken typ av vägguttag som väggkontaktsadaptern är ansluten till reduceras laddströmmen automatiskt till 8 A.

Åtgärd:

1. Koppla ur den mobila anslutningen, inklusive väggkontaktsadaptern, helt från vägguttaget.
2. Se till att anslutningen mellan väggkontaktsadaptern och huvuddelen av den mobila anslutningen är säker.
 - a. Koppla bort väggkontaktsadaptern helt från huvuddelen av den mobila anslutningen.
 - b. Sätt tillbaka väggkontaktsadaptern i huvuddelen av den mobila anslutningen genom att trycka in den i uttaget tills den snäpps på plats.
3. Prova att ladda igen genom att koppla in den mobila anslutningen, inklusive väggkontaktsadaptern, helt i vägguttaget.
4. Prova med en annan väggkontaktsadapter om varningen kvarstår (följ stegen ovan för att se till att adaptern är helt ansluten till den mobila anslutningen).
 - a. Om varningen inte är kvar ligger problemet sannolikt i väggkontaktsadaptern du använde tidigare.
 - b. Om varningen kvarstår ligger problemet sannolikt i den mobila anslutningen.

Vid behov kan du använda en annan väggadapter eller mobil anslutning. Under tiden kan du fortsätta att ladda med samma utrustning. Laddningstakten minskas eftersom laddströmmen begränsas till 8 A så länge detta problem kvarstår.

Du kan även försöka med att ladda fordonet på en plats med Tesla Supercharger eller destinationsladdning, vilka alla kan lokaliseras via kartan på fordonets pekskärm. Se [Kartor och navigering på sidan 181](#) för mer information.

Mer information om felsökning av statuslampor för mobil anslutning och laddningsproblem finns i [produktens ägarhandbok](#).

UMC_w015**Fel på väggkontaktsadapter – minskad laddhastighet
För in adapter helt i Mobile Connector. Försök igen****Vad denna varning betyder:**

Den mobila anslutningen kan inte kommunicera med väggkontaktsadaptern. Eftersom den mobila anslutningen inte kan identifiera vilken typ av vägguttag som väggkontaktsadaptern är ansluten till reduceras laddströmmen automatiskt till 8 A.

Åtgärd:

1. Koppla ur den mobila anslutningen, inklusive väggkontaktsadaptern, helt från vägguttaget.
2. Se till att anslutningen mellan väggkontaktsadaptern och huvuddelen av den mobila anslutningen är säker.
 - a. Koppla bort väggkontaktsadaptern helt från huvuddelen av den mobila anslutningen.
 - b. Sätt tillbaka väggkontaktsadaptern i huvuddelen av den mobila anslutningen genom att trycka in den i uttaget tills den snäpps på plats.
3. Prova att ladda igen genom att koppla in den mobila anslutningen, inklusive väggkontaktsadaptern, helt i vägguttaget.
4. Prova med en annan väggkontaktsadapter om varningen kvarstår (följ stegen ovan för att se till att adaptern är helt ansluten till den mobila anslutningen).
 - a. Om varningen inte är kvar ligger problemet sannolikt i väggkontaktsadaptern du använde tidigare.
 - b. Om varningen kvarstår ligger problemet sannolikt i den mobila anslutningen.

Vid behov kan du använda en annan väggadapter eller mobil anslutning. Under tiden kan du fortsätta att ladda med samma utrustning. Laddningstakten minskas eftersom laddströmmen begränsas till 8 A så länge detta problem kvarstår.



Du kan även försöka med att ladda fordonet på en plats med Tesla Supercharger eller destinationsladdning, vilka alla kan lokaliserars via kartan på fordonets pekskärm. Se [Kartor och navigering på sidan 181](#) för mer information.

Mer information om felsökning av statuslampor för mobil anslutning och laddningsproblem finns i [produktens ägarhandbok](#).

UMC_w016

Varm regulatorbox för Mobile Connector Minskad maximal laddningstakt

Vad denna varning betyder:

Laddströmmen har tillfälligt minskats eftersom den mobila anslutningen har identifierat en ökad temperatur i styrlådans hölje.

Åtgärd:

Se till att den mobila anslutningen inte täcks av något och att ingen värmekälla finns i närheten. Service krävs om problemet kvarstår vid normala temperaturer (under 38 °C eller 100 °F).

Du kan även försöka med att ladda fordonet på en plats med Tesla Supercharger eller destinationsladdning, vilka alla kan lokaliserars via kartan på fordonets pekskärm. Se [Kartor och navigering på sidan 181](#) för mer information.

Mer information om felsökning av statuslampor för mobil anslutning och laddningsproblem finns i [produktens ägarhandbok](#).

UMC_w017

Minskad laddhastighet – varm väggkontakt Inspektion av vägguttag och ledningar rekommenderas

Vad denna varning betyder:

Larmet Hög temperatur avkänns av mobil kontakt anger att uttaget som används till att ladda har blivit för varmt, så laddningen har saktats ner för att skydda uttaget.

Det här är vanligen inte ett problem med fordonet eller den mobila anslutningen utan snarare ett problem med uttaget. Ett varmt uttag kan orsakas av en kontakt som inte är helt isatt, glappkontakt mellan byggnadens elledningar och uttaget, eller ett uttag som har börjat slitas ut.

Åtgärd:

Se till att adaptorn har anslutits ordentligt till uttaget. Om laddningshastigheten inte återgår till det normala ska du kontakta en elektriker som kan inspektera uttaget och anslutningarna mellan byggnadens elledningar och uttaget, samt vid behov utföra reparationer.

Om uttaget är slitet bör det bytas ut med ett uttag av hög kvalitet. Överväg att uppgradera till en laddbox från Tesla för större bekvämlighet och högsta möjliga laddningshastighet.

UMC_w018

Minskad laddhastighet – hög handtagstemperatur Skröp på laddhandtag eller laddport?

Vad denna varning betyder:

Laddströmmen har tillfälligt minskats eftersom den mobila anslutningen har identifierat en ökad temperatur för laddningshandtaget som ansluter till fordonets laddningsport.

Åtgärd:

Kontroller att den mobila anslutningen är helt ansluten till ingången till fordonets laddningsuttag.



Inspektera om laddkontakten och handtaget på den mobila anslutningen är blockerade eller fuktiga. Se till att eventuellt hinder i laddningsuttaget eller handtaget på den mobila anslutningen har avlägsnats och att eventuell fukt har torkat. Försök sedan att sätta tillbaka handtaget i laddningsuttaget.

Se också till att laddningshandtaget på den mobila anslutningen inte täcks av något och att ingen värmekälla finns i närheten.

Om varningen kvarstår vid normala omgivningstemperaturer (under 100 °F eller 38 °C) och visas under flera laddningsförsök kan det vara en indikation på ett tillstånd som påverkar den mobila anslutningen eller fordonet. Du rekommenderas att boka service när det passar dig.

Du kan även försöka med att ladda fordonet på en plats med Tesla Supercharger eller destinationsladdning, vilka alla kan lokaliseras via kartan på fordonets pekskärm. Se [Kartor och navigering på sidan 181](#) för mer information.

Mer information om felsökning av statuslampor för mobil anslutning och laddningsproblem finns i [produktens ägarhandbok](#).

UMC_w019

Varm anslutning Mobile Connector/adapter Minskad maximal laddhastighet

Vad denna varning betyder:

Laddströmmen har minskats eftersom den mobila anslutningen identifierade en hög temperatur vid anslutningen mellan väggkontaktsadaptern och styrlådan.

Åtgärd:

Kontrollera att väggkontaktsadaptern är helt ansluten till den mobila anslutningens styrlåda.

Efter att du har kopplat ur den från strömkällan (vägguttaget) bör du också undersöka anslutningen till väggkontaktsadaptern och den mobila anslutningens styrlåda för att se om det finns några hinder eller fukt (använd en ficklampa vid behov).

Du rekommenderas att ta bort skräp/främmande föremål. Se till att eventuellt hinder har avlägsnats och eventuell fukt har torkat. Försök sedan att sätta i kabeln i mobilanslutningen och ansluta till strömkällan (vägguttaget).

Se också till att väggkontaktsadaptern inte täcks av något och att ingen värmekälla finns i närheten. Om varningen kvarstår vid normala omgivningstemperaturer (under 100 °F eller 38 °C) och visas under flera laddningsförsök kan det vara en indikation på ett tillstånd som påverkar den mobila anslutningen eller fordonet. Du rekommenderas att boka service när det passar dig.

Du kan även försöka med att ladda fordonet på en plats med Tesla Supercharger eller destinationsladdning, vilka alla kan lokaliseras via kartan på fordonets pekskärm. Se [Kartor och navigering på sidan 181](#) för mer information.

Mer information om felsökning av statuslampor för mobil anslutning och laddningsproblem finns i [produktens ägarhandbok](#).



Dokumentets tillämplighet

Om du vill få den senaste och bästa informationen som är anpassad för ditt fordon kan du läsa ägarhandboken på fordonets pekskärm genom att trycka på **Reglage > Service > Ägarhandbok**. Informationen gäller specifikt ditt fordon beroende på vilka funktioner du har köpt, fordonskonfiguration, region och programvaruversion. Ägarhandboksinformation som tillhandahålls av Tesla på andra ställen uppdateras efter behov och kanske inte innehåller information som är unik för just ditt fordon.

Information om nya funktioner visas på pekskärmen efter programvaruuppdateringar. Du kan visa den när som helst genom att trycka på **Reglage > Programvara > Versionsinformation**. Om innehållet i ägarhandboken om hur fordonet används skiljer sig från innehållet i versionsinformationen, så gäller versionsinformationen.

Illustrationer

Illustrationerna i detta dokument tillhandahålls endast i demonstrationssyfte. Beroende på bilens tillval, programvaruversion och marknadsområde kan informationen som visas på pekskärmen i ditt fordon vara något annorlunda.

Funktioners tillgänglighet

Vissa funktioner är endast tillgängliga i vissa fordonskonfigurationer eller endast i specifika marknadsregioner. Alternativ eller funktioner som nämns i ägarhandboken garanterar inte att de finns tillgängliga i ditt specifika fordon. Se [Meddelande om funktioners tillgänglighet på sidan 298](#) för mer information.

Felaktigheter

Alla specifikationer och beskrivningar är korrekta vid tiden för publicering. Eftersom kontinuerliga förbättringar är en målsättning för Tesla, förbehåller vi oss rätten att när som helst göra produktmodifieringar. Om du vill påtala eventuella felaktigheter eller utelämnanden eller ge förbättringsförslag beträffande denna ägarhandbok kan du skicka e-post till ownersmanualfeedback@tesla.com.

Placering av komponenter

Ägarhandboken kan ange om en komponents placering är på höger eller vänster sida av fordonet. Enligt bilden representerar vänster (1) och höger (2) fordonets sida när man sitter i den.

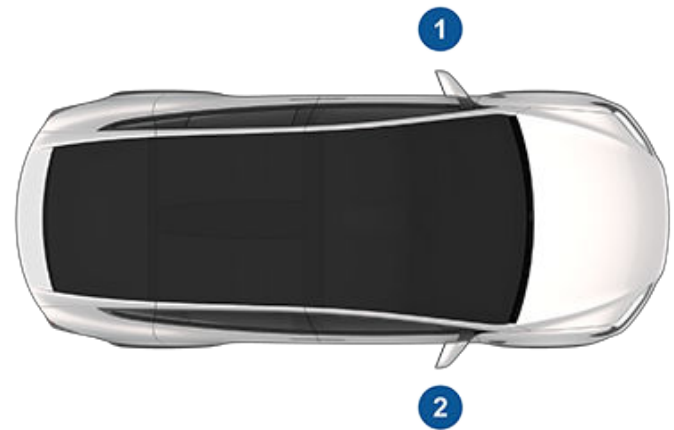

Upphovsrätt och varumärken

© 2012–2024 Tesla, Inc. All information i det här dokumentet och all fordonsprogramvara lyder under upphovsrättsliga lagar och andra bestämmelser gällande immateriell egendom och ägs av Tesla, Inc. och dess licensgivare. Detta material får inte ändras, reproduceras eller kopieras, i sin helhet eller delvis, utan i förväg inhämtat skriftligt tillstånd från Tesla, Inc. och dess licensgivare. Ytterligare information kan fås på begäran. Tesla använder programvara som är skapad med öppen källkod. Besök gärna webbsidan för Teslas programvara med öppen källkod på <http://www.tesla.com/opensource>. HD Radio är ett registrerat varumärke som tillhör iBiquity Digital Corporation. Följande är varumärken eller registrerade varumärken som tillhör Tesla, Inc. i USA och andra länder:

TESLA

TESLA MOTORS

TESLA ROADSTER

MODEL S

MODEL X

MODEL 3

MODEL Y

CYBERTRUCK

T E S L A





Alla andra varumärken i detta dokument tillhör respektive ägare och deras användning i detta dokument innebär inte någon form av sponsring eller reklam för deras produkter eller tjänster. All obehörig användning av något varumärke som visas i det här dokumentet eller på fordonet är förbjuden.



Meddelande om funktioners tillgänglighet

Din Tesla utvecklas hela tiden och vi lägger till nya funktioner och förbättrar dem med varje programvaruuppdatering. Men, beroende på vilken version av fast programvara som finns på fordonet, kan det eventuellt inte ha alla funktioner eller fungerar eventuellt inte på det sätt som beskrivs i den här ägarhandboken. Funktionerna på fordonet kan variera beroende på marknadsregion, konfiguration, tillval, programvaruuppdateringar mer mera.

Alternativ eller funktioner som nämns i ägarhandboken garanterar inte att de finns tillgängliga i ditt specifika fordon. Det bästa sättet att vara säker på att du har de senaste och bästa funktionerna är att uppdatera fordonets programvara så fort du får ett meddelande om det. Du kan också ställa in inställningarna på **Reglage > Programvara > Programvaruinställningar > Avancerat**. Se [Programvaruuppdateringar på sidan 206](#) för mer information. Följ alltid lokala lagar och begräsningar för att säkerställa din egen, dina passagerare och omgivningens säkerhet när du använder de funktioner som är tillgängliga på ditt fordon.



Inspelare av händelsedata (Event Data Recorder, EDR)

Model X är utrustad med en inspelare av händelsedata (EDR). Syftet med en EDR är att, vid en kollision eller ett kollisionstillbud, spela in data som att krockkuddar lösts ut eller att kollision skett med ett vägghinder. Dessa data är till hjälp vid undersökning av hur fordonssystemen har fungerat. EDR är konstruerad för att spela in data som gäller fordonets dynamik och säkerhetssystem under en kort tidsperiod, vanligen 30 sekunder eller mindre. EDR i Model X är konstruerad för att spela in data som:

- hur de olika systemen i fordonet fungerade
- om förarens och passagerarnas bilbälten var fastspända eller inte
- hur långt ned föraren trampade accelerations- eller bromspedalen, om de alls trampades ned
- hur snabbt fordonet kördes.

Dessa data kan bidra till bättre kunskap om under vilka omständigheter kollisioner och skador inträffar.

ANM: EDR-data spelas in av fordonet bara om en allvarigare kollision sker. Inga data spelas in av EDR under normala körförhållanden och inga personuppgifter (till exempel namn, kön, ålder och olycksplats) registreras. Däremot kan andra parter, exempelvis polisen, sammanställa EDR-data med de personuppgifter som rutinmässigt samlas in vid utredning av en olycka.

För att läsa data som spelats in av en EDR krävs specialutrustning och tillgång till fordonet eller EDR-enheten. Utöver fordonstillverkaren kan andra parter som har specialutrustningen, exempelvis polisen, läsa informationen om de har tillgång till fordonet eller EDR-enheten. Tesla kan även få fjärråtkomst till EDR-enheten under vissa omständigheter efter en kollision.

Fordonstelematik

Model X är utrustad med elektroniska moduler som övervakar och registrerar data från diverse system i bilen, inklusive motor, komponenter för autopilot, batteri, bromsar och elsystem. Elektronikmodulerna spelar in information om diverse körnings- och bilförhållanden, inklusive bromsar, acceleration, trippmätare och annan relaterad information beträffande din bil. Dessa moduler spelar också in information om bilens funktioner, t.ex. laddningshändelser och laddningsstatus, aktivering/inaktivering av diverse system, felkoder, chassinummer, hastighet, riktning och position.

Dessa data lagras av bilen och kan läsas, användas och lagras av Teslas servicetekniker under service eller periodiskt överförs till Tesla genom trådlös överföring från bilens telematiksystem. Dessa data kan användas av Tesla för olika ändamål, inklusive men inte begränsat till: att tillhandahålla Teslas telematiktjänster till dig; felsökning; utvärdering av bilens kvalitet, funktionalitet och prestanda; analys och

forskning som utförs av Tesla och dess partners avseende förbättring och design av våra fordon och system; för att försvara Tesla; och på andra sätt som kan krävas enligt lag. Vid service av din bil har Tesla möjlighet att lösa problem på avstånd genom att helt enkelt undersöka bilens datalogg.

Teslas telematiksystem överför trådlöst information till Tesla med regelbundna intervall. Dessa data används så som beskrivs ovan och bidrar till att säkerställa korrekt underhåll av din bil. Ytterligare Model X-funktioner kan använda fordonets telematiksystem och informationen som tillhandahålls, inklusive funktioner som t.ex. laddningspåminnelser, programvaruuppdateringar samt fjärråtkomst till och styrning av diverse system i fordonet.

Tesla lämnar inte ut informationen i din bil till någon tredje part förutom när:

- En överenskommelse eller samtycke från bilens ägare (eller leasingbolaget för en hyrd bil) har erhållits.
- På officiell begäran av polisen eller andra myndigheter.
- Informationen används för att försvara Tesla.
- På begäran av domstol.
- Informationen används i forskningssyfte utan att avslöja detaljer om bilens ägare eller identifierande information.
- Informationen lämnas ut till ett Tesla-dotterbolag, inklusive deras efterträdare eller förvärvare, eller våra informationssystem och datahanteringsleverantörer.

Du hittar mer information om hur Tesla hanterar data som hämtas från ditt fordon i Teslas sekretesspolicy på <http://www.tesla.com/about/legal>.

Datadelning

För kvalitetssäkring och stöd till kontinuerlig förbättring av avancerade funktioner som Autopilot, kan din Model X samla analysdata, vägsegment, diagnostik och data om fordonsanvändning som överförs till Tesla för analys. De lärdomar och erfarenheter som kan utläsas i alla de miljarder kilometer som Tesla-fordon kört, hjälper Tesla i arbetet med att förbättra sina produkter och tjänster. Även om Tesla delar dessa data med partners som bidrar med liknande data, kan den insamlade informationen inte knytas till dig personligen och den kan endast överföras till Tesla med ditt uttryckliga medgivande. För att skydda din integritet sparas personlig information antingen inte alls, eller omfattas av integritetsskyddande tekniska lösningar eller raderas från alla rapporter innan de överförs till Tesla. Du kan kontrollera vilken information du delar genom att trycka på **Reglage > Programvara > Datadelning**.

Du hittar mer information om hur Tesla hanterar data som hämtas från ditt fordon i Teslas sekretesspolicy på <http://www.tesla.com/about/legal>.



ANM: Även om Model X använder GPS i samband med körning och användning enligt beskrivning i det här dokumentet registrerar eller lagrar Tesla inte fordonsspecifik GPS-information, utom platsen när en kollision inträffar. Därför kan Tesla inte tillhandahålla historikinformation om ett fordon's plats (till exempel kan Tesla inte tala om huruvida Model X var parkerad/kördes under ett visst datum/en viss tid).

Kvalitetskontroll

Du kanske lägger märke till några miles/km på vägmätaren när din Model X levereras. Det här är ett resultat av en omfattande testprocess som säkerställer kvaliteten hos Model X.

Testningsprocessen innefattar omfattande inspektioner under och efter tillverkningen. Slutbesiktningen sker hos Tesla och inkluderar en vägtest som utförs av en tekniker.

Ljudbibliotek

Kostnadsfritt ljudbibliotek (i förekommande fall).

Webbplats för kostnadsfria ljudeffekter.

Licens: Attribution 4.0 International (CC BY 4.0). Du får använda ljudeffekter kostnadsfritt och royaltyfritt i dina multimedieprojekt för kommersiella och icke-kommersiella ändamål.

<http://www.freesoundslibrary.com>

California Proposition 65

⚠️ WARNING: Att idriftta, utföra service på eller underhålla ett passagerarfordon eller terrängfordon kan medföra att du utsätts för kemikalier, exempelvis ftalater och bly. Delstaten Kalifornier har bekräftat att dessa kan orsaka cancer och fosterskador eller annan skada på den reproduktiva hälsan. För att minska exponering ska du bära handskar eller tvätta händerna ofta när du utför service på ditt fordon. Mer information finns på www.P65Warnings.ca.gov/passenger-vehicle.

⚠️ WARNING: Vissa delar av det här fordonet som krockkuddarnas moduler och säkerhetsbältets förspännare kan innehålla material av perklorat. Särskild hantering kan krävas vid underhåll eller när produkten ska kasseras. Se www.dtsc.ca.gov/hazardouswaste/perchlorate.

⚠️ WARNING: Batteriposter, kabelfästen och andra tillbehör innehåller bly och blyföreningar. Tvätta händerna efter hantering.



Kontakta Tesla

Du får detaljerad information om din Model X genom att gå till <http://www.tesla.com> och logga in på ditt Tesla-konto eller registrera ett konto.

Om du har frågor eller funderingar om din Model X ringer du i USA, Kanada eller Puerto Rico på nummer 1-877-79TESLA (1-877-798-3752) och i Mexiko på nummer 1-800-228-8145.

ANM: Du kan även använda röstkommandon för att ge feedback till Tesla. Säg "Rapportera", "Återkoppla" eller "Felrapportera", följt av en kort kommentar. Model X tar en skärmdump av systemet, inklusive din aktuella position, diagnostiska data för fordonet, samt skärmdumpar av pekskärmen och instrumentpanelen. Tesla granskar dessa anteckningar periodvis och använder dem i syfte att förbättra Model X.

Rapportering av säkerhetsdefekter – USA

Om du tror att Model X har en defekt som ökar risken för kollision, allvarlig personskada eller dödsfall ska detta omedelbart rapporteras till National Highway Traffic Safety Administration (NHTSA) utöver rapporteringen till Tesla.

Detta kan leda till en undersökning om NHTSA får in liknande klagomål. Om NHTSA upptäcker en säkerhetsrisk inom en specifik fordonsgrupp kan detta leda till att beställningar och kampanjer avbryts. NHTSA kan däremot inte involveras i enskilda problemsituationer mellan dig, återförsäljaren eller Tesla.

Kontakta NHTSA genom att ringa den kostnadsfria fordons säkerhetslinjen (Fordon Safety Hotline) på +01 888 3274236 (TTY: 1-800-424-9153), besök www.safercar.gov; eller skriv till: Administrator, National Highway Traffic Safety, 1200 New Jersey Avenue SE., Washington, DC 20590, USA. Mer information om motorfordonssäkerhet hittar du på <http://www.safercar.gov>.

Rapportering av säkerhetsdefekter – Kanada

Om du tror att din Model X har en defekt som ökar risken för kollision, allvarlig personskada eller dödsfall ska detta omedelbart rapporteras till Transport Canada utöver rapporteringen till Tesla. Kontakta Transport Kanada på deras kostnadsfria telefonnummer: +01-800-333-0510.



Nyckel och passivt upplåsningssystem

FCC-certifiering

Modellnummer	Tillverkare	Frekvens	Testad för
Fjärrnyckel 1048598	Tesla	2,4 GHz	USA Kanada Mexiko Taiwan
WC1	Tesla	127,7 kHz	Global

Enheterna som anges ovan uppfyller del 15 av FCC-reglerna, Industry Canadas licensbefriad(e) RSS-standard(er) och EU-direktivet 2014/53/EU.

1. Den här enheten får inte orsaka skadlig interferens och
2. Den här enheten måste godkänna all interferens som tas emot samt interferens som kan generera oönskad användning.

Ändringar eller modifieringar som inte uttryckligen godkänts av Tesla kan upphäva din behörighet att använda utrustningen.

La Operación de Este Equipo no está Sujeta a las dos following conditions:

1. Es Posible Que Este Equipo o Dispositivo no causar interferencia perjudicial.
2. Este Equipo o Dispositivo debe Aceptar Cualquier interferencia. Incluyendo La Que Pueda causar do Operación no Deseada.

Utlåtande om strålningsexponering

Produkten överensstämmer med FCC/IC RF Exposure for Low Power Consumer Wireless Power Transfer. RF-exponeringsgränserna för en okontrollerad miljö är säkra för avsedd användning enligt beskrivning i den här handboken. Gränsefterlevnad demonstrerades vid 20 cm eller längre avstånd mellan användarens kropp och enheten. Enhetens uteffekt kan sänkas om en sådan funktion är tillgänglig.

IC-certifikat

Följande enhet används i fordon i Kanada:

- Fjärrnyckel, modellnummer: 1048598 (2,4 GHz)
- Fjärrnyckeltillverkare: Tesla

Enligt IC 20098-1048598 uppfyller den här enheten licensbefriad(e) RSS-standard(er) från Industry Kanada. Användning är underkastad följande två villkor:

1. Den här enheten får inte orsaka skadlig interferens och
2. Den här enheten måste godkänna all interferens som tas emot samt interferens som kan generera oönskad användning.

Le présent appareil est conforme aux CNR d'Industrie Canada applicables aux appareils radioexempts de licence. L'exploitation est autorisée aux deux conditions suivantes :

1. L'Appareil ne doit pas produire de brouillage, et
2. L'utilisateur de l'appareil doit accepter tout brouillage radioélectrique subi, même si le brouillage est susceptible d'en compromettre le fonctionnement.

Cet équipement est conforme aux limites d'exposition aux rayonnements IC établies pour un environnement non contrôlé.



Déclaration d'exposition aux radiations:

Le produit est conforme à l'exposition RF IC pour le transfert de puissance sans fil de consommateurs de faible puissance. La limite d'exposition RF fixée pour un environnement non contrôlé est sans danger pour le fonctionnement prévu tel que décrit dans ce manuel. L'exposition RF supplémentaire que la conformité a été démontrée à 20cm et plus de séparation du corps de l'utilisateur ou de mettre l'appareil à la puissance de sortie inférieure si une telle fonction est disponible.

IC-certifikat

La Operación de Este Equipo no está Sujeta a las dos condiciones siguientes:

1. Es Posible Que Este Equipo o Dispositivo no causar interferenciaperjudicial.
2. Este Equipo o Dispositivo debe Aceptar Cualquier interferencia. Incluyendo La Que Pueda causar do Operación no Deseada.

Central styrenhet

FCC-certifiering

Modellnummer	Tillverkare	MHz/GHz	Testad för
Central styrenhet 1031503	Tesla	315/2,4	USA Kanada

Enligt FCC ID 2AEIM-1031503 uppfyller enheterna som anges ovan del 15 av FCC-reglerna. Användning är underkastad följande två villkor:

1. Den här enheten får inte orsaka skadlig interferens och
2. Den här enheten måste godkänna all interferens som tas emot samt interferens som kan generera oönskad användning.

Ändringar eller modifieringar som inte uttryckligen godkänts av Tesla kan upphäva din behörighet att använda utrustningen.

IC-certifikat

Följande enhet används i fordon i Kanada:

- Modellnummer för central styrenhet: 1031503 (315 MHz/2,4 GHz)
- Tillverkare av central styrenhet: Tesla

Enligt IC 20098-1031503 uppfyller den här enheten licensbefriad(e) RSS-standard(er) från Industry Kanada. Användning är underkastad följande två villkor:

1. Den här enheten får inte orsaka skadlig interferens och
2. Den här enheten måste godkänna all interferens som tas emot samt interferens som kan generera oönskad användning.

Endast Integrerad Komponent

Den Centrala karosstyrenheten är en integrerad del i fordonet som är monterad och säkrad runt de inre klädselkomponenterna. Den centrala karosstyrenheten är endast utformad och avsedd för användning som en integrerad komponent och kan inte säljas och/eller marknadsförd separat.



System för däcktrycksövervakning

FCC-ID: TZSTPMS201, Z9F-201FS43X

IC-ID: 11852A-201FS4X

Det här systemet för däcktrycksövervakning uppfyller del 15 av FCC-reglerna och RSS-210 från Innovation, Science and Economic Development Kanada. Användning är underkastad följande två villkor:

1. Den här enheten får inte orsaka skadlig interferens och
2. Den här enheten måste godkänna all interferens som tas emot samt interferens som kan generera oönskad användning.

Ändringar eller modifieringar som inte uttryckligen godkänts av Tesla kan upphäva din behörighet att använda utrustningen.

HomeLink

Den här enheten uppfyller del 15 av FCC-reglerna, RSS-210 från Industry Kanada och EU:s direktiv 2014/53/EU.

Användning är underkastad följande villkor:

- Den här enheten inte orsaka skadlig interferens.
- Den här enheten måste godkänna all interferens som tas emot samt interferens som kan generera oönskad användning.

Ändringar eller modifieringar som inte uttryckligen godkänts av tillverkaren eller Tesla kan upphäva din behörighet att använda utrustningen.

Radiofrekvensinformation

Den här utrustningen har testats och stämmer överens med begränsningarna för en digital klass B-enhet enligt del 15 av FCC-reglerna. Dessa begränsningar har utformats för att ge ett rimligt skydd mot skadlig interferens vid hemmainstallation. Den här utrustningen genererar, använder och kan utstråla radiofrekvensenergi och om den inte installeras och används enligt anvisningarna kan den orsaka störningar som påverkar radiokommunikation. Det finns dock ingen garanti för att interferens inte inträffar vid en specifik installation. Om utrustningen orsakar skadlig interferens för radio- och tv-mottagning (detta kan avgöras genom att aktivera och inaktivera utrustningen), kan du försöka korrigera interferensen på ett eller flera av följande sätt:

- Ändra riktning på eller flytta den mottagande antennen.
- Öka avståndet mellan utrustningen och mottagaren.
- Anslut utrustningen till ett uttag på ett annat kretskort än det som mottagaren är ansluten till.
- Rådgör med försäljaren eller en erfaren tekniker inom radio/tv.

**A**

ABS (Anti-lock Braking System): [81](#)
absolut hastighetsbegränsning: [163](#)
aero-täcksidor: [212](#)
allmänna laddningsstationer: [193](#)
allvädersdäck: [214](#)
ansluta till Wifi: [62](#)
antispinnsystem: [90](#)
anvisningar, bogsering: [241](#)
appar: [6](#)
Arbetsplats: [183](#)
Arkad: [189](#)
Assistentläge: [93](#)
automatisk navigering: [181](#)
 navigering: [181](#)
automatisk nivåreglering: [85](#)
automatisk nödbroms: [161](#)
Automatiskt filbyte: [112](#), [126](#)
Autopark: [143](#)
autopilot: [157](#)
 sidokollisionsvarning: [157](#)
Autopilot: [109](#), [112](#), [119](#), [124](#), [126](#), [143](#), [145](#), [160](#), [163](#)
 automatisk nödbroms: [160](#)
 Automatiskt filbyte: [126](#)
 Autopark: [143](#)
 Autostyrning: [112](#), [124](#)
 främre kollisionsvarning: [160](#)
 hastighetsassistans: [163](#)
 hastighetsbegränsningsvarning: [163](#)
 hålla sig inom hastighetsgränserna: [163](#)
 kollisionsavvärjning: [160](#)
 omkörningsacceleration: [112](#), [119](#)
 Summon: [145](#)
 Trafikmedveten farthållare: [112](#), [119](#)
 översikt: [109](#)
Autopilotkomponenter: [109](#)
Autostyrning: [112](#), [124](#)

B

backar, stanna i: [89](#)
backkamera: [97](#)
backningskamera: [97](#)
bagageutrymme, bakre: [26](#), [30](#)
 använda invändiga dörrhandtag: [26](#)
 barnlås: [26](#)
baklucka: [30](#)
 justera öppningshöjden: [30](#)
 öppna: [30](#)
baksäten, åtkomst: [38](#), [39](#)

barnlås: [26](#)
 inaktivera baklucka och bakre dörrhandtag: [26](#)
barnskydd: [28](#)
 inaktivera reglagen för bakfönster: [28](#)
Batteri (högspänning): [194](#), [234](#)
 specifikationer: [234](#)
 temperaturgränser: [194](#)
batteri (lågspänning): [194](#), [234](#)
 fullständig urladdning: [194](#)
 specifikationer: [234](#)
batteri (nyckel), byta: [21](#)
Behåll klimatanläggningen på: [175](#)
belysning, invändig: [77](#)
belysning, tak (karta): [77](#)
beräknad energianvändning (navigering): [185](#)
bilbarnstolar – montera och använda: [44](#)
bilens last: [228](#)
Bilkamera: [167](#)
bilskydd: [219](#)
bilstatus, visas: [71](#), [72](#)
biltvätt: [216](#)
blinker, varning: [78](#)
Bluetooth: [63](#), [65](#), [189](#)
 allmän information: [63](#), [65](#)
 enheter, spela upp ljudfiler från: [189](#)
 telefon, parkoppling och användning: [63](#)
bogsera en släpvagn: [100](#)
bogsera släpvnagnar: [100](#)
bogsering: [241](#), [245](#), [247](#)
Bogseringsetikett: [228](#)
bogserögla, lokalisera: [242](#)
boka service: [59](#)
Boombox: [189](#), [190](#)
bromsar: [81](#), [161](#), [232](#)
 automatisk nödbroms i nödsituationer: [161](#)
 specifikationer: [232](#)
 översikt över: [81](#)
bästa praxis i kallt väder: [178](#)
bästa praxis i varmt väder: [180](#)
bättringsmål karossen: [218](#)

C

California Proposition 65: [300](#)
Camp: [175](#)
Caraoke): [189](#)
CCS (Combo): [193](#)
certifieringar, CE: [302](#)
certifieringar, FCC: [302](#)
certifieringar, IC: [302](#)
certifieringar, NCC: [302](#)



CHAdEMO: [193](#)
cykelhållare: [100](#)

D

datadelning: [299](#)
datainspelning: [299](#)
defroster på vindrutetorkare: [80](#)
domkraftsanvändning: [222](#)
Domkraftsläge: [222](#)
dragkapacitet: [101](#)
dragkrok, borttagning: [106](#)
dragkrok, fästa: [105](#)
däck: [210](#), [211](#), [214](#), [215](#), [234](#), [235](#), [237](#)
 allväder: [214](#)
 balansering: [211](#)
 byta: [211](#)
 byta en däcksensor: [214](#)
 däckmärkning: [235](#)
 greppklassificering: [237](#)
 hjulkonfiguration: [210](#)
 inspektera och underhålla: [211](#)
 kedjor: [215](#)
 Klassificering av slitbaneslitage: [237](#)
 kvalitetsklassificering: [237](#)
 rotation: [211](#)
 sommar: [214](#)
 specifikationer: [234](#)
 temperaturklassificeringar: [237](#)
 tryck, kontrollera: [210](#)
 tryck, visa: [210](#)
 vinter: [214](#)
däckljud: [215](#)
däcktryck, kontrollera: [210](#)
däcktryck, vid bogsering: [102](#)
däcktryck, visa: [210](#)
Dödvinkelkamera: [157](#)
dörrar: [20](#), [248](#)
 öppna utan strömförsörjning: [248](#)
 öppning inifrån: [248](#)
dörrar, öppna: [20](#)
dörretiketter: [228](#)
Dörrlåsning när du lämnar fordonet: [26](#)
dörrlåsning vid körning: [26](#)
dörrtätningar: [218](#)
 rengöring: [218](#)
Dörrupplåsningssläge: [26](#)

E

EDR (inspelare av händelsedata): [299](#)
effekt: [82](#)

 utvunnet vid regenerativ bromsning: [82](#)
elektrisk parkeringsbroms: [84](#)
elektronisk nyckel: [70](#)
 fjärrnyckel ej i bilen: [70](#)
elmanövrerad baklucka: [26](#)
eluttag: [10](#)
energi: [82](#)
 utvunnet vid regenerativ bromsning: [82](#)
Energi för resor (navigering): [185](#)
energi, räckviddsinformation: [11](#)
Energiappen: [205](#)
energiparläge: [205](#)
enheter: [10](#), [189](#)
 ansluta: [10](#)
 Bluetooth, spela upp ljudfiler: [189](#)
enhetlig klassificering av däckkvalitet: [237](#)
etikett: [228](#)
 Etikett med information om däck och last: [228](#)
 fordonscertifiering: [228](#)
etikett för utsläppskontroll: [227](#)
Etikett med information om däck och last: [228](#)
etiketter med chassinummer (VIN): [227](#)

F

fabriksstandard, återställning: [9](#)
fabriksåterställning: [9](#)
faror: [78](#)
farthållare: [112](#), [119](#)
Favoriter (mediaspelare): [189](#)
Favoriter (navigering): [181](#)
FCC- och IC-certifieringar: [302](#)
filbyte, automatiskt: [126](#)
firmwareuppdateringar (programvara): [206](#)
fjädring: [85](#)
fjädring, autohöjande: [85](#)
fjädring, dämpning: [85](#)
fjädring, luft: [85](#)
fjädringsspecifikationer: [234](#)
flashenhet: [167](#), [169](#)
fordonsbelysning: [77](#)
fordonscertifieringsetikett: [228](#)
fordonsidentifieringsetiketter: [227](#)
Fordonsstopp: [89](#)
fotgångarvarning: [98](#)
framhuv: [32](#), [246](#)
 öppna utan strömförsörjning: [246](#)
framsäten och baksäten: [36](#)
Frirull: [83](#)
främre bagageutrymme: [32](#), [246](#)
 öppna utan strömförsörjning: [246](#)



främre kollisionvarning: [160](#)
full self-driving: [139](#)
funktioner, ladda ned ny: [206](#)
funktioners tillgänglighet: [298](#)
Färgläggning: [189](#)
fönsterhissar: [28](#), [226](#)
förarassistans: [109](#)
förare: [36](#), [93](#)
 profiler: [93](#)
 sätesjustering: [36](#)
förbrukningstabell: [205](#)
Förkonditionering: [202](#)

G

garagedörrar, öppna: [67](#)
GAWR: [228](#)
ge fordonet ett namn: [9](#)
ge fordonet ett nytt namn: [9](#)
genvägar: [7](#), [8](#)
 lägga till i Mina appar: [7](#)
 starta om pekskärmen: [8](#)
golvmattor: [219](#)
grindar, öppna: [67](#)
GVWR: [228](#)

H

handskfack: [34](#)
hastighet i närliggande filer: [112](#), [124](#)
hastighetsassistans: [163](#)
hastighetsbegränsningsvarning: [163](#)
Hem: [6](#), [183](#)
 knapp: [6](#)
 skärm: [6](#)
Hindermedveten acceleration: [160](#)
hjul: [211](#), [212](#), [234](#)
 aero-täcksidor, ta bort och montera: [212](#)
 byta: [211](#)
 hjulmutterkåpor, ta bort och montera: [212](#)
 inställning: [211](#)
 specifikationer: [234](#)
 åtdragningsmoment: [234](#)
hjulmutterkåpor: [212](#)
HomeLink: [67](#), [145](#), [304](#)
 FCC-certifiering: [304](#)
 när Summon används: [145](#)
 programmera och använda: [67](#)
Hund: [175](#)
högspänning: [192](#), [209](#), [234](#)
 Batterispecifikationer: [234](#)
 komponenter: [192](#)

säkerhet: [209](#)

Högsta tillåtna axeltryck: [228](#)
Högsta tillåtna totalvikt: [228](#)
höjdjusteringar (fjädring): [222](#)
 inaktivering (domkraftsläge): [222](#)
höjdjusteringar, luftfjädring: [85](#)

I

information, radiofrekvens: [302](#)
inspelning av händelsedata: [299](#)
inspelning av servicedata: [299](#)
Installera om programvara: [206](#)
Instigningshjälp: [38](#), [39](#)
instigningshjälp, förarprofil: [93](#)
instrumentpanel: [218](#)
 rengöring: [218](#)
instrumentpanel, översikt: [11](#)
inställningar för visning: [6](#)
Inställningar, rensa: [9](#)
intervall: [82](#), [204](#)
 körtips för att maximera: [204](#)
 regenerativ bromsning: [82](#)
intrångsdetektering: [165](#)
invändiga specifikationer: [230](#)
invändigt: [4](#), [172](#), [217](#)
 rengöring: [217](#)
 temperaturreglage: [172](#)
 översikt: [4](#)
invändigt (mått): [230](#)
ISOFIX/LATCH-bilbarnstolar, montering: [46](#)

J

J1772: [193](#)
Jag känner mig tursam, är hungrig: [181](#)

K

Kalender: [65](#)
kalibrera dörrar: [20](#)
kallt väder: [178](#)
kamera, bakåtriktad: [97](#)
kaross, bättringsmål: [218](#)
karossreparationer: [223](#)
kartorientering: [181](#)
kartuppdateringar: [186](#)
kautosteer on city streets: [139](#)
kedjor: [215](#)
klimatreglage: [172](#)
kollisionssavvärjning: [160](#)
konsol: [10](#), [35](#)
 lågspänningsuttag: [10](#)



mugghållare: [35](#)
USB-portar: [10](#)
konstant anslutning, inställning: [205](#)
kontaktuppgifter: [245](#), [302](#)
 Tesla: [302](#)
 vägassistans: [245](#)
korrekta sätespositioner: [56](#)
krockkuddar (placering): [53](#)
Krypa: [83](#)
kupétemperaturreglage: [172](#)
körfältsassistans: [157](#)
körhöjd, luftfjädring: [85](#)
körläge, backa: [76](#)
körläge, kör: [76](#)
körläge, neutralt: [76](#)
körläge, parkera: [76](#)
körlägen, växla: [76](#)
körning: [36](#), [70](#), [204](#)
 starta: [70](#)
 sätesposition: [36](#)
 tips för att maximera räckvidden: [204](#)
körriktningsvisare, ljus: [78](#)
körsträcka vid leverans: [300](#)

L

Laddbox: [193](#)
laddkontakt: [196](#)
laddkontaktens ljus: [197](#)
laddkontaktens upplåsningssvajer: [201](#)
laddning: [192](#), [193](#), [196](#), [197](#)
 allmänna laddningsstationer: [193](#)
 anvisningar: [196](#)
 komponenter och utrustning: [192](#)
 laddinställningar: [197](#)
 laddstatus: [197](#)
 schema: [197](#)
Laddning vid låglast: [202](#)
laddningsplatser, hitta: [184](#)
laddningsstationer, visas på karta: [181](#)
larm: [165](#), [169](#)
lastbegränsningar: [228](#)
lastutrymme: [31](#)
lastvolym (specifikationer): [232](#)
LATCH/ISOFIX-bilbarnstolar, montering: [46](#)
Leklåda: [189](#)
leverans, körsträcka: [300](#)
ljud: [71](#), [187](#), [189](#)
 inställningar: [187](#)
 rattens knappar: [71](#)
 spela upp filer: [187](#), [189](#)

volymkontroll: [187](#)
ljus för nödsituationer: [78](#)
ljus, dimma: [77](#)
ljus, utvändiga: [77](#)
ljus, varning: [78](#)
luftfilter: [177](#)
luftfilter för kupén: [177](#)
luftkonditionering: [172](#)
luftutsläpp, justera: [177](#)
lyfta: [222](#)
låsa och låsa upp dörrar: [20](#)
Låsa upp efter parkering: [20](#)
låsa upp när fjärrnyckeln inte fungerar: [26](#)
låsningsfria bromsar (ABS): [81](#)

M

manuell upplåsning för laddkontakten: [201](#)
markfrigång: [230](#)
mattor: [219](#)
mattor, rengöring: [218](#)
medier: [187](#), [189](#)
 inställningar: [187](#)
 källor, visa och dölja: [187](#)
min bil gör vad då?: [189](#)
Mina appar: [7](#)
Mobil anslutning: [193](#), [196](#)
 använda: [196](#)
 beskrivning: [193](#)
mobilapp: [59](#)
mobilapp-åtkomst: [59](#)
modifieringar: [223](#)
momentan räckvidd: [205](#)
motorspecifikationer: [232](#)
mugghållare: [35](#)
mått, utvändiga: [230](#)

N

Navigering med autopilot: [112](#), [129](#)
navkapslar: [212](#)
NHTSA, kontakta: [302](#)
normal räckvidd: [205](#)
nyckel: [20](#), [21](#), [22](#)
 beställa extra: [22](#)
 byta batteri: [21](#)
 så här använder du: [20](#)
nyckellöst låssystem: [20](#)
nödbromsning: [160](#)

O

omkörningsacceleration: [112](#), [119](#)

**P**

Parkera: [83](#)
parkera med hjälp av Summon: [145](#)
parkering vid bogsering av en släpvagn: [105](#)
parkering, med Autopark: [143](#)
Parkeringsassistans: [87](#)
parkeringsbroms: [84](#)
passagerarklassificering: [55](#)
pekskärm: [6](#), [7](#), [8](#), [206](#), [218](#)
 anpassa Mina appar: [7](#)
 bakre: [6](#)
 frusen: [8](#)
 huvudsaklig: [6](#)
 ingen reaktion: [8](#)
 inställningar för visning: [6](#)
 lägga till genvägar: [7](#)
 omstart: [8](#)
 programvaruuppdateringar: [206](#)
 rengöring: [218](#)
 översikt: [6](#)
personliga data, rensa: [9](#)
PIN-kod: [93](#)
PIN-kod för att köra: [165](#)
PIN-kod till handskfacket: [165](#)
platsspårning: [181](#)
programvaruuppdateringar: [206](#)
Proposition 65: [300](#)

R

radio: [187](#), [189](#)
Re-route: [185](#)
regenerativ bromsning: [82](#)
reglagen för bakfönster, inaktivering: [28](#)
relativ hastighetsbegränsning: [163](#)
rengöring: [216](#)
Rensa och återställ: [9](#)
Reseplanerare: [185](#)
reservdelar ersättning: [223](#)
RFID-transpondrar: [223](#)
riktlinjer för bogsering: [104](#)
rotera däck: [211](#)
räckvidd tar slut: [245](#), [247](#)
räckvidd, visad på instrumentpanelen: [11](#)
Räckviddsläge: [204](#)
räckviddsövervakning: [204](#)
röstkommandon: [17](#)

S

satellitradio: [189](#)

schemalagd avresa: [202](#)
 använda: [202](#)
schemalagd laddning: [202](#)
Schemalägg: [202](#)
senaste (mediaspelare): [189](#)
Senaste (navigering): [181](#)
serviceintervall: [208](#)
Side Clearance (Summon): [145](#)
sidokamera/-kameror: [97](#)
sidokollisionsvarning: [157](#)
Signal för dödavinkelvarning: [157](#)
Signal för dödavinkelvarning: [157](#)
signalhorn: [72](#)
SiriusXM: [189](#)
slå av och på strömmen: [70](#)
Släpvagnsbromsar för bogsering: [103](#)
Släpvagnsläge: [102](#)
Smart Summon: [148](#)
solskydd: [29](#)
sommardäck: [214](#)
specifikationer: [232](#), [234](#)
 bromsar: [232](#)
 delsystem: [232](#)
 däck: [234](#)
 fjädring: [234](#)
 hjul: [234](#)
 Högspänningsbatteri: [234](#)
 lågspänningsbatteri: [234](#)
 motor: [232](#)
 styrning: [232](#)
 transmission: [232](#)
specifikationer (mått): [230](#)
specifikationer (utvändiga): [230](#)
specifikationer för vridmoment: [232](#)
speglar: [74](#)
spelar in: [167](#), [169](#)
spelkontroller: [189](#)
spoiler: [99](#)
spolare, använda: [80](#)
spolarmunstycken, rengöring: [221](#)
spolarvätska för vindrutan, fylla på: [220](#)
spolarvätska, fylla på: [220](#)
Spårning är avaktiverad: [181](#)
spännband: [243](#)
stabilitetskontroll: [90](#)
standby: [169](#)
starta: [70](#)
starta med startkablar: [245](#), [247](#)
starta och stänga av: [70](#)
starta om pekskärmen: [70](#)



stoppklossar: [243](#)
Stoppläge: [83](#)
strålkastare helljus: [77](#)
strålkastare, automatiskt helljus: [77](#)
strålkastare, helljus: [77](#)
strömförsörjning: [205](#)
Styrassistenten vid kollisionsfara: [157](#)
styrning, automatisk: [112](#), [124](#)
styrningsspecifikationer: [232](#)
Summon: [145](#)
Summon-avstånd: [145](#)
Supercharger: [200](#)
 beskrivning: [200](#)
 betala-per-användningsavgifter: [200](#)
 tomgångsavgifter: [200](#)
 trafikstockningsavgifter: [200](#)
Superchargers, visas på karta: [181](#)
svankstödsjustering: [36](#)
System för däcktrycksövervakning: [213](#)
 översikt över: [213](#)
System för däcktrycksövervakning, FCC-certifiering: [304](#)
säkerhetsbälten: [41](#), [42](#), [218](#)
 bältesspännare: [42](#)
 rengöring: [218](#)
 säkerhetsbälte vid graviditet: [42](#)
 vid en kollision: [42](#)
 översikt över: [41](#)
säkerhetsdefekter, rapportering: [302](#)
säkerhetsinformation: [43](#), [51](#), [57](#)
 bilbarnstolar: [51](#)
 krockkuddar: [57](#)
 säkerhetsbälten: [43](#)
säkerhetsinställningar: [165](#)
säten: [36](#), [172](#)
 justera: [36](#)
 sätessvärme: [172](#)
säten i tredje raden, åtkomst: [38](#), [39](#)
säten, andra raden: [36](#)
sätenskapacitet: [228](#)
sätesskydd: [40](#)
sätessvärme: [172](#)

T

telefon: [63](#), [65](#), [72](#)
 alternativ under pågående samtal: [65](#)
 ansluta: [63](#)
 app: [65](#)
 importera kontakter: [63](#)
 parkoppling: [63](#)
 rattens knapp: [72](#)

ringa ett samtal: [65](#)
senaste samtal: [63](#)
ta emot ett samtal: [65](#)
telefonapp: [65](#)
telematik: [299](#)
temperatur: [72](#), [172](#), [194](#), [237](#)
 Batteri (högspänning), gränser.: [194](#)
 däck: [237](#)
 kupé, reglage för: [172](#)
 uppvärmd: [72](#)
temperatur, utvändigt: [11](#)
tesla-profiler: [93](#)
Teslacam: [167](#), [169](#)
tillbehör: [10](#)
 ansluta i eluttag: [10](#)
tillbehörshållare: [100](#)
torkarblad, byta: [220](#)
torkare, använda: [80](#)
TPMS (system för däcktrycksövervakning): [213](#)
 översikt över: [213](#)
TPMS-, FCC-certifiering: [304](#)
Trafikljus- och stoppskyltsassistans: [132](#)
Trafikmedveten farthållare: [112](#), [119](#)
transmissionsspecifikationer: [232](#)
transpondrar för vägavgifter, montera: [223](#)
transpondrar, montera: [223](#)
Transport Kanada, kontakta: [302](#)
transportera: [241](#)
transportera fordonet: [241](#)
Transportläge: [242](#)
tredje radens säten, fälla och resa upp: [39](#)
trippmätare: [96](#)
triptabell: [205](#)

U

underhåll: [208](#), [209](#), [210](#), [216](#), [220](#), [221](#)
 byta torkarblad: [220](#)
 dagliga kontroller: [208](#)
 däck: [210](#)
 månatliga kontroller: [208](#)
 regelbundna kontroller: [209](#)
 rengöring: [216](#)
 serviceintervall: [208](#)
 spolarmunstycken, rengöring: [221](#)
 spolarvätska, fylla på: [220](#)
 vätskebytesintervall: [209](#)
Underhållning: [189](#)
Undvik trafik: [185](#)
Undvika körfältsavvikelse: [157](#)
upphovsrätt: [296](#)



USB-enhet: [165](#), [167](#), [169](#)

USB-enheter: [10](#)

ansluta: [10](#)

USB-portar: [10](#)

utvändiga mått: [230](#)

utvändigt: [3](#), [216](#), [218](#), [219](#)

bilskydd: [219](#)

polering, bättringsmålning och reparationer: [218](#)

rengöring: [216](#)

översikt: [3](#)

utvändigt (mått): [230](#)

V

Vaktläge: [169](#)

varnande blinkljus: [78](#)

varningsljus: [78](#)

varumärken: [296](#)

vattenfyllt fordon: [249](#)

ventilation: [177](#)

versionsinformation: [207](#)

videoklipp: [167](#)

vindrutetorkare, avfrosta: [80](#)

vinterdäck: [214](#)

Visa alltid uppskattad energi för returresa: [185](#)

Visa kalender när du kliver i: [65](#)

Visa livekamera: [169](#)

volymkontroll: [6](#)

volymkontroll (medier): [187](#)

vägassistans: [245](#)

vägmätare: [96](#)

värme: [172](#)

vätskor: [209](#)

vätskebytesintervall: [209](#)

växla mellan körlägen: [76](#)

W

Wifi, ansluta till: [62](#)

Å

återställa programvara: [9](#)

Ä

Ägarhandbok, om: [296](#)

ändra ägarskap: [9](#)

Ö

önskemål om uppdatering av programvara: [206](#)

öppna bakdörrarna i nödlägen: [248](#)

översikt över instrumentpanelen: [4](#)

överskriden hastighetsbegränsning: [163](#)

TESLA

Publiceringsdatum: 2024/12/13