



MODEL X

2015–2020

INSTRUKCJA UŻYTKOWNIKA



Wersja oprogramowania: 2024.44.25.3

Europe

TWOJA INSTRUKCJA UŻYTKOWNIKA

Aby uzyskać najbardziej aktualne i przydatne informacje dostosowane do Twojego pojazdu, zapoznaj się z instrukcją użytkownika na ekranie dotykowym, dotykając programu uruchamiającego aplikację, a następnie wybierając aplikację Instrukcja użytkownika. Informacje dotyczą konkretnie Twojego pojazdu i są dobrane pod kątem zakupionych funkcji, konfiguracji pojazdów, regionu rynku i wersji oprogramowania. Informacje dla właścicieli publikowane przez Teslę w innych miejscach są z kolei aktualizowane w razie potrzeby i mogą nie zawierać informacji dotyczących konkretnego pojazdu.

INFORMACJE O WERSJI

Informacje dotyczące nowych funkcji są wyświetlane na ekranie dotykowym po aktualizacji oprogramowania. Można do nich uzyskać dostęp w dowolnej chwili, wybierając zakładkę **Informacje o wersji** w aplikacji Instrukcja użytkownika lub dotykając pozycji **Sterowanie > Oprogramowanie > Informacje o wersji**. Jeżeli informacje dotyczące obsługi pojazdu zawarte w instrukcji są sprzeczne z informacjami zawartymi w informacjach o wersji, informacje o wersji mają pierwszeństwo.

RYSUNKI I SPECYFIKACJE PRODUKTU

Rysunki w niniejszym dokumencie służą wyłącznie do celów poglądowych. Informacje przedstawione na ekranie dotykowym mogą różnić się nieznacznie w zależności od opcji pojazdu, wersji oprogramowania i obszaru rynkowego.

Wszystkie dane techniczne i opisy zawarte w tym dokumencie zostały sprawdzone i były dokładne w momencie drukowania. Jednak ze względu na proces ciągłego ulepszania produktów, który jest celem firmy Tesla, zastrzegamy sobie prawo do wprowadzania w dowolnej chwili zmian w produkcji. Wszelkie nieścisłości lub pominięcia w niniejszym dokumencie można zgłaszać pod adresem e-mail: ownersmanualfeedback@tesla.com.

INFORMACJE DOTYCZĄCE BEZPIECZEŃSTWA

Informacje dotyczące bezpieczeństwa można znaleźć w instrukcji obsługi pojazdu Model X dostępnej na ekranie dotykowym.

Aby uzyskać szczegółowe informacje na temat pojazdu Model X, należy wejść na stronę Tesla dla określonego regionu i zalogować się na swoje konto Tesla lub zarejestrować się, aby uzyskać konto.

W przypadku jakichkolwiek pytań lub wątpliwości dotyczących pojazdu Model X należy zadzwonić do firmy Tesla. Aby znaleźć numer dla swojego regionu, wejdź na stronę www.tesla.com, wybierz swój region u dołu strony i wyświetl informacje kontaktowe.

© 2012-2025 TESLA, INC.

Wszystkie informacje zawarte w niniejszym dokumencie oraz całe oprogramowanie pojazdu są objęte prawami autorskimi i innymi prawami własności intelektualnej firmy Tesla, Inc. oraz jej licencjodawców. Żadna część tego materiału nie może być modyfikowana, przedrukowywana ani kopiowana bez wcześniejszej pisemnej zgody firmy Tesla, Inc. i jej licencjodawców. Dodatkowe informacje są dostępne na życzenie. Ilustracja przedstawia znaki towarowe lub zastrzeżone znaki towarowe firmy Tesla, Inc. w USA i innych państwach:

MODEL 3

MODEL S

TESLA

TESLA ROADSTER

MODEL Y

MODEL X

TESLA MOTORS

T E S L A





Przegląd.....	3	Autopilot.....	125
Zewnętrzne.....	3	Informacje o Autopilocie.....	125
Wnętrze.....	4	Funkcje Autopilota.....	128
Ekran dotykowy.....	6	Tempomat uwzględniający sytuację drogową.....	136
Wewnętrzne systemy elektroniczne.....	10	Automatyczne kierowanie.....	143
Deska rozdzielcza.....	11	Nawigacja z Autopilotem.....	149
Polecenia głosowe.....	17	Wykrywanie świateł i znaku stop.....	152
Kamery.....	19	Asystent parkowania.....	159
		Summon.....	161
Otwieranie i zamykanie.....	20	Ograniczenia i ostrzeżenia.....	165
Kluczyki i drzwi.....	20	Aktywne funkcje bezpieczeństwa.....	169
Szyby.....	29	Asystent pasa ruchu.....	169
Ostony przeciwsłoneczne.....	30	Asystent unikania kolizji.....	172
		Asystent prędkości.....	176
Schowki.....	31	Rejestrator samochodowy, tryb Sentry i	
Tylny bagażnik.....	31	zabezpieczenia.....	178
Przedni bagażnik.....	34	Ustawienia bezpieczeństwa.....	178
Schowki wewnętrzne.....	36	Rejestrator samochodowy.....	180
		Tryb wartownika.....	182
Siedzenia oraz systemy mocujące.....	38	Wymagania dotyczące dysku USB w zakresie nagrywania	
Front and Rear Seats.....	38	filmów.....	184
Seat Belts.....	43	Klimatyzacja.....	186
Foteliki do przewozu dzieci.....	46	Elementy sterujące klimatyzacji.....	186
Poduszki powietrzne.....	66	Nawiewy.....	192
		Sprawdzone sposoby postępowania przy niskiej	
Łączność.....	71	temperaturze.....	193
Aplikacja mobilna.....	71	Sprawdzone sposoby postępowania przy upalnej pogodzie....	
Wi-Fi.....	74	195
Bluetooth.....	75	Nawigacja i rozrywka.....	196
Telefon, kalendarz oraz konferencje online.....	78	Maps and Navigation.....	196
Inteligentny garaż.....	80	Multimedia.....	202
		Kino, Gry i Zabawy.....	204
Jazda.....	83	Ładowanie i zużycie energii.....	207
Uruchamianie i wyłączenie.....	83	Podzespoły elektryczne pojazdu.....	207
Kierownica.....	85	Informacje dotyczące akumulatora wysokiego napięcia....	209
Lusterka.....	88	Instrukcje ładowania.....	211
Zmiana biegów.....	90	Zaplanowane przygotowanie pojazdu i ładowanie.....	217
Światła.....	92	Uzyskanie maksymalnego zasięgu jazdy.....	219
Wycieraczki i spryskiwacze.....	95	Utrzymanie.....	221
Braking and Stopping.....	97	Aktualizacje oprogramowania.....	221
Zawieszenie pneumatyczne.....	101	Okresy międzyprzeglądowe.....	223
Funkcja Asystent parkowania.....	103	Obsługa i konserwacja opon.....	226
Funkcja Wstrzymaj.....	105	Czyszczenie.....	232
Kontrola trakcji.....	106	Pióra wycieraczek przedniej szyby, dysze i płyn.....	236
Tryby przyspieszenia.....	107	Podnoszenie na lewarku lub podnośniku.....	238
Profile kierowców.....	109	Części i akcesoria.....	239
Aktywna pokrywa przednia.....	111	Zestaw do prowizorycznej naprawy opon.....	240
Informacje o podróży.....	112		
Kamery cofania.....	113		
System ostrzegania pieszych.....	114		
Aktywny spojler.....	115		
Holowanie i akcesoria.....	116		



Spis treści

Czynności konserwacyjne, które można wykonać samodzielnie.....	242
Dane techniczne.....	243
Etykiety identyfikacyjne.....	243
Obciążanie pojazdu.....	244
Wymiary.....	246
Podzespoły.....	248
Koła i opony.....	250
Wskazówki dla przewoźników.....	253
Wskazówki dla przewoźników.....	253
W sytuacji awaryjnej.....	257
Kontakt z pomocą drogową firmy Tesla.....	257
Przekroczenie zasięgu.....	259
Otwieranie pokrywy przy braku zasilania.....	260
Zasilanie zewnętrzne.....	261
Otwieranie drzwi przy braku zasilania.....	262
Wskazówki dotyczące pojazdu, który uległ zalaniu.....	263
Rozwiązywanie problemów.....	264
Rozwiązywanie problemów związanych z ostrzeżeniami....	264
Informacje dla konsumentów.....	313
Informacje dla właścicieli.....	313
Oświadczenie o dostępności funkcji.....	315
Wyłączenia odpowiedzialności.....	316
Zgłaszanie usterek w zakresie bezpieczeństwa.....	317
Zgodność z certyfikatami.....	318
Indeks.....	324

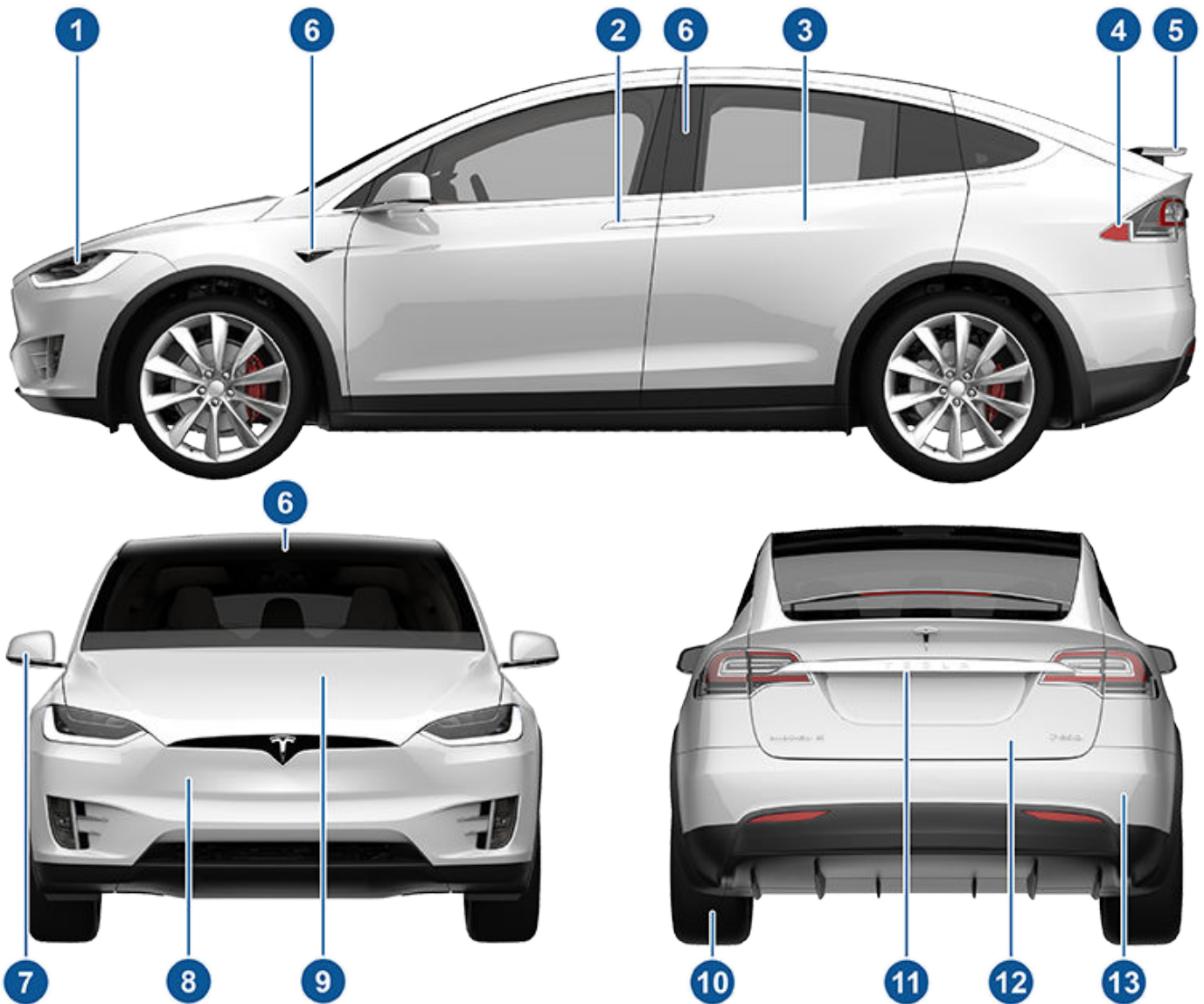

1. Światła zewnętrzne (Światła na stronie 92)
2. Drzwi przednie (Kluczyki i drzwi na stronie 20)
3. drzwi Falcon Wing (Kluczyki i drzwi na stronie 20)
4. Gniazdo ładowania (Instrukcje ładowania na stronie 211)
5. Aktywny spojler (opcjonalny) (Aktywny spojler na stronie 115)
6. Kamery systemu autopilota (Informacje o Autopilocie na stronie 125)
7. Lusterka zewnętrzne (Lusterka na stronie 88)
8. Czujnik radarowy (niewidoczny na ilustracji powyżej) (Informacje o Autopilocie na stronie 125)
9. Pokrywa przednia / przedni bagażnik (Przedni bagażnik na stronie 34)
10. Koła i opony (Koła i opony na stronie 250)
11. Kamera widoku wstecznego (Kamery cofania na stronie 113 i Informacje o Autopilocie na stronie 125)
12. Tylny bagażnik/klapa (Tylny bagażnik na stronie 31)
13. Czujniki ultradźwiękowe (Funkcja Asystent parkowania na stronie 103 i Informacje o Autopilocie na stronie 125)



UWAGA: W pojazdach z kierownicą po prawej stronie elementy sterujące pokazane w instrukcji użytkownika mają zbliżony układ, ale są w lustrzanym odbiciu przeniesione na prawą stronę pojazdu.

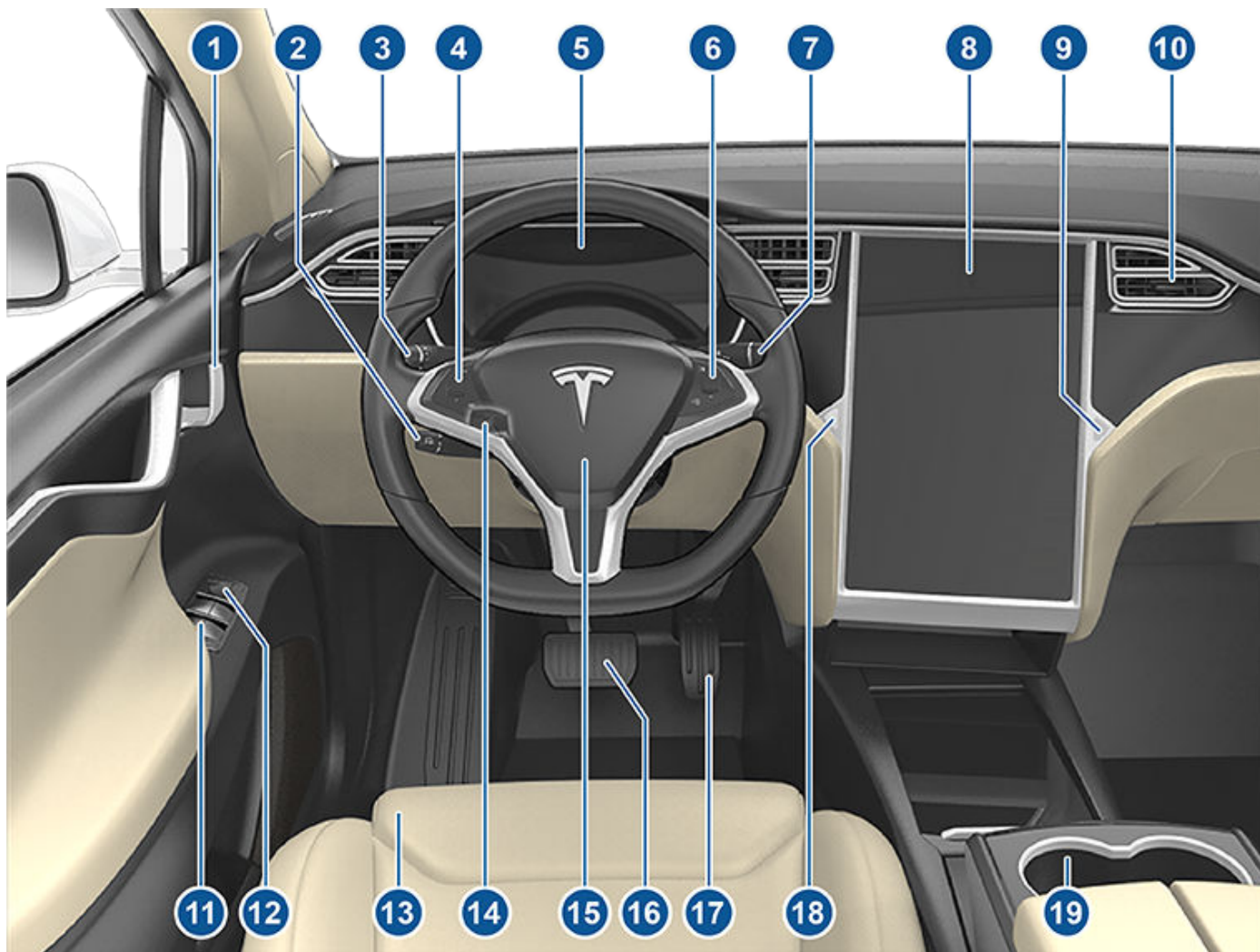

1. Wewnętrzne klamki drzwi (#unique_17 na stronie)
2. Dźwignia Autopilota (Tempomat uwzględniający sytuację drogową na stronie 136 i Automatyczne kierowanie na stronie 143)
3. Dźwignia kierunkowskazów (Światła drogowe na stronie 93, Kierunkowskazy na stronie 93, Wycieraczk i spryskiwacze na stronie 95)
4. Przyciski na kierownicy — lewa strona (Korzystanie z przycisków po lewej stronie kierownicy na stronie 85)
5. Deska rozdzielcza (Deska rozdzielcza na stronie 11)
6. Przyciski na kierownicy — prawa strona (Korzystanie z przycisków po prawej stronie kierownicy na stronie 86)
7. Dźwignia jazdy (Jak zmieniać biegi na stronie 90)
8. Ekran dotykowy (Ekran dotykowy na stronie 6)
9. Przycisk schowka podręcznego (Schówek podręczny na stronie 36)
10. Nawiewy klimatyzacji kabiny (Elementy sterujące klimatyzacji na stronie 186)
11. Przełączniki szyb elektrycznych (Otwieranie i zamykanie na stronie 29)
12. Przełączniki regulacji lusterek zewnętrznych (Lusterka na stronie 88)
13. Siedzenia (Front and Rear Seats na stronie 38)
14. Element regulacji kolumny kierowniczej (niewidoczny na ilustracji powyżej) (Kierownica na stronie 85)
15. Sygnał dźwiękowy (Sygnał dźwiękowy na stronie 87)



-
- 16. Pedał hamulca ([Braking and Stopping na stronie 97](#))
 - 17. Pedał przyspieszenia ([Tryby przyspieszenia na stronie 107](#))
 - 18. Światła awaryjne ([Światła awaryjne na stronie 94](#))
 - 19. Uchwyty na kubki ([Uchwyty na kubki na stronie 37](#))



Ekran dotykowy

⚠️ OSTRZEŻENIE: Podczas jazdy należy zawsze zwracać uwagę na ruch i warunki panujące na drodze. Podczas jazdy nie należy używać ekranu dotykowego do zmiany ustawień, ponieważ rozpraszałoby to uwagę kierowcy i narażało bezpieczeństwo pasażerów i innych użytkowników drogi.

Ekran dotykowy umożliwia sterowanie wieloma funkcjami, które w tradycyjnych samochodach obsługuje się za pomocą fizycznych przycisków (dotyczy to na przykład ustawień ogrzewania i klimatyzacji w kabinie, świateł itp.). Ekran dotykowy służy także do sterowania multimediami, nawigacji, korzystania z funkcji rozrywki oraz dostosowywania pojazdu Model X do swoich preferencji. Często używane elementy sterujący na ekranie dotykowym można obsługiwać poleceniami głosowym, bez użycia rąk (patrz [Polecenia głosowe na stronie 17](#)).

Ponowne uruchomienie ekranu dotykowego może pomóc w sytuacji, gdy przestanie on reagować lub zacznie działać nieprawidłowo (patrz [Ponowne uruchamianie ekranu dotykowego lub deski rozdzielczej na stronie 8](#)).

⚠️ UWAGA: Nie nakładaj folii ochronnej na ekran dotykowy. Może to spowodować niezamierzone dotknięcia ekranu dotykowego (tzw. dotknięcia fantomowe), opóźnioną reakcję lub brak reakcji na dotyk, wyładowania elektrostatyczne, które mogą uszkodzić ekran dotykowy itp. Wszelkie uszkodzenia spowodowane założeniem na ekran folii ochronnej nie są objęte gwarancją.

UWAGA: Ilustracje służą do wyłącznie lepszemu zrozumieniu. Wyświetlane informacje różnią się w zależności od wyposażenia pojazdu, wersji oprogramowania, rynku i ustawionego języka.

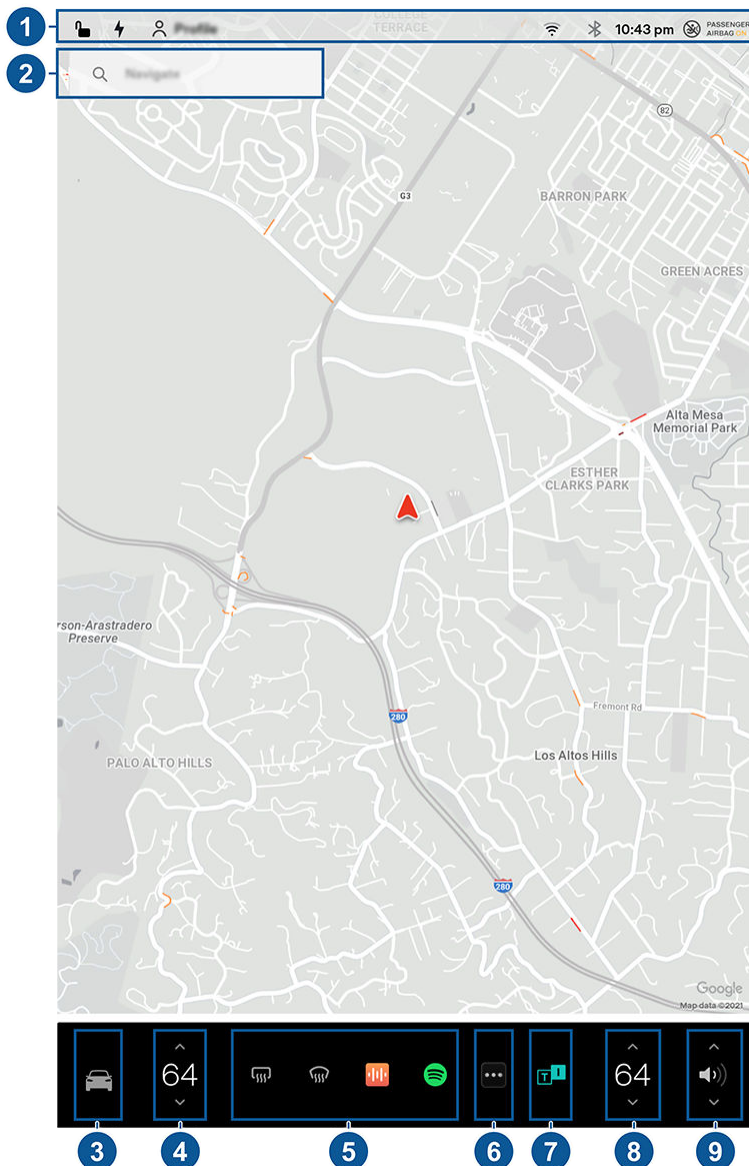



1. **Pasek stanu:** Elementy sterujące i informacje o stanie pojazdu dostępne na górnym pasku (patrz [Ikony na górnym pasku stanu na stronie 7](#)).
2. **Nawigacja:** Pozwala zmienić orientację mapy, znaleźć miejsce docelowe lub wyznaczyć do niego trasę, a także zmienić ustawienia nawigacji (patrz [Maps and Navigation na stronie 196](#)).
3. **Sterowanie:** umożliwia obsługę różnych funkcji i dostosowanie pojazdu Model X do swoich preferencji. Na mapie ukaże się ekran Sterowanie. Dotknij opcji na ekranie Sterowanie, aby wyświetlić różne ustawienia i preferencje powiązane z wybraną opcją.

Aby znaleźć określone ustawienie, dotknij **Szukaj** w górnej części ekranu Sterowanie. Wprowadzaj zmiany bezpośrednio w wynikach lub dotknij łącza, aby przejść do odpowiedniej opcji w menu Sterowanie.



Ikony informacji wyświetlane obok poszczególnych ustawień pozwalają wyświetlić okno z przydatnymi informacjami na temat danego ustawienia.

UWAGA: Wiele elementów sterujących pojazdu, ustawień i preferencji (takich jak układ klimatyzacji, multimedia i nawigacja) można regulować bez użycia rąk za pomocą poleceń głosowych (patrz [Polecenia głosowe na stronie 17](#)).

UWAGA: Poprzez długie naciśnięcie przycisku można także przesłać opinię na temat ekranu dotykowego.

4. **Sterowanie klimatyzacją (kierowca):** Strzałka w prawo i lewo służą do podwyższania/obniżania temperatury w kabinie. Dotknij opcji **Oddzielnie**, aby wyświetlać oddzielnie elementy sterujące kierowcy i pasażera. Dotknięcie ikony wentylatora pozwala dostosować ustawienia klimatyzacji (patrz [Elementy sterujące klimatyzacji na stronie 186](#)).
5. **Moje aplikacje:** Aby uzyskać dostęp do często używanych aplikacji i elementów sterujących za jednym dotknięciem, możesz wybrać elementy wyświetlane w tym miejscu. Patrz [Dostosowywanie obszaru Moje aplikacje na stronie 7](#).
6. **Interfejs uruchamiania aplikacji:** Dotknij interfejsu uruchamiania aplikacji, aby otworzyć zasobnik aplikacji. Następnie dotknij dowolnej aplikacji, aby ją otworzyć. Wybrana aplikacja wyświetli się nad mapą. Aby zamknąć aplikację, przeciągnij ją w dół.
7. **Ostatnie aplikacje:** Pokazuje ostatnio używane aplikacje. Liczba wyświetlanych ostatnio używanych aplikacji zależy od tego, ile aplikacji dodano do obszaru **Moje aplikacje**. Jeśli do obszaru **Moje aplikacje** zostanie dodana maksymalna liczba aplikacji, wyświetlane będą tylko najnowsze aplikacje.
8. **Sterowanie klimatyzacją (pasażer):** Wyświetla się, gdy dla elementów sterujących temperaturą została włączona opcja **Oddzielnie**, mająca na celu rozdzielenie elementów sterujących kierowcy i pasażera.
9. **Regulacja głośności:** Umożliwia sterowanie poziomem dźwięku odtwarzacza multimedialnego i połączeń telefonicznych (patrz [Regulacja głośności na stronie 202](#)). Głośność wskazówek nawigacji jest ustawiana osobno (patrz [Maps and Navigation na stronie 196](#)).

Dostosowywanie obszaru Moje aplikacje

Aby uzyskać dostęp do często używanych aplikacji i elementów sterujących za jednym dotknięciem, można dostosować sposób wyświetlania w **Moich aplikacjach** na dolnym pasku ekranu dotykowego:

1. Uruchom tryb dostosowywania, dotykając w obszarze **Moje aplikacje** dowolnej aplikacji i przytrzymując ją lub dotykając dowolnego elementu sterującego i przytrzymując go. Jeśli ten obszar jest pusty, dotknij interfejsu uruchamiania aplikacji.
2. Przeciągnij dowolną aplikację lub element sterujący z zasobnika aplikacji do **Moich aplikacji** na dolnym pasku.

UWAGA: Ogrzewanie siedzeń wybrane z zasobnika aplikacji wyświetla się obok temperatury, a nie w obszarze **Moje aplikacje**.

UWAGA: Po dodaniu maksymalnej liczby aplikacji lub elementów sterujących do **Moich aplikacji** dodanie kolejnej aplikacji spowoduje usunięcie aplikacji znajdującej się najbardziej na prawo.

UWAGA: Usuń aplikację lub element sterujący z **Moich aplikacji**, dotykając go i przytrzymując, a następnie dotykając związanego z nim znaku „X”.

Ikony na górnym pasku stanu



Pozwala zablokować/odblokować zamki wszystkich drzwi i pokryw.

16:20

Pojazd automatycznie aktualizuje czas. Jeśli czas nie jest prawidłowy, upewnij się, że pojazd ma łączność z internetem i odbiera sygnał GPS, a oprogramowanie pojazdu jest aktualne.



Ekran dotykowy



Wyświetla się, gdy aktualizacja oprogramowania jest w pełni pobrana i gotowa do zainstalowania. (patrz [Aktualizacje oprogramowania na stronie 221](#)).



Pozwala dodawać, konfigurować i szybko przełączać profile kierowcy (łącznie z trybem parkingowym i funkcją łatwego wsiadania). Patrz [Profile kierowców na stronie 109](#).



Pozwala programować urządzenia HomeLink i sterować nimi (jeżeli pojazd jest wyposażony w tę funkcję) (patrz [Inteligentny garaż na stronie 80](#)).



Pojawia się, gdy jest aktywne powiadomienie. Dotknięcie pozwala wyświetlić szczegóły powiadomienia. Aby wyświetlić listę najnowszych powiadomień z najnowszym powiadomieniem na początku, można także dotknąć opcji **Serwis > Powiadomienia**.



Pozwala nawiązać połączenie z siecią Wi-Fi.



Oznacza połączenie z siecią komórkową. Pozwala połączyć się z siecią Wi-Fi (patrz [Wi-Fi na stronie 74](#)).



Pojawia się, gdy połączenie pojazdu Model X z siecią komórkową jest niedostępne. Dotknij tej ikony, aby uzyskać szybki dostęp do ustawień Wi-Fi.



Pozwala połączyć się z urządzeniem Bluetooth (patrz [Bluetooth na stronie 75](#)).



Stan przedniej poduszki powietrznej pasażera (patrz [Poduszki powietrzne na stronie 66](#)).

Ponowne uruchamianie ekranu dotykowego lub deski rozdzielczej

Można ponownie uruchomić ekran dotykowy, jeśli nie reaguje lub działa w sposób nietypowy.

UWAGA: Ze względu na bezpieczeństwo osób podróżujących pojazdem i innych użytkowników drogi należy ponownie uruchamiać ekran dotykowy tylko wtedy, gdy pojazd stoi z włączonym położeniem postojowym.

1. Włącz położenie postojowe.
2. Naciśnij oba przyciski przewijania na kierownicy i przytrzymaj je, aż ekran dotykowy zmieni kolor na czarny. Wciśnięcie pedału hamulca podczas przytrzymywania przycisków przewijania nie ma na nic wpływu i nie jest wymagane.



3. Po kilku sekundach pojawi się logo Tesla. Ekran uruchomi się ponownie po ok. 30 sekundach. Jeżeli po upływie kilku minut ekran nadal nie będzie reagował lub będzie działał nieprawidłowo, spróbuj wyłączyć i włączyć zasilanie pojazdu (jeśli to możliwe). Patrz [Włączanie i wyłączanie zasilania pojazdu na stronie 83](#).

Aby ponownie uruchomić deskę rozdzielczą, przełącz na położenie postojowe, następnie naciśnij i przytrzymaj dwa górne przyciski na kierownicy (**Polecenia głosowe i Dalej**) przez 15–30 sekund, aż ekran zmieni kolor na czarny. Po kilku sekundach pojawi się logo Tesla. Deska rozdzielcza uruchomi się ponownie po ok. 30 sekundach.

UWAGA: Naciśnięcie przycisków przewijania powoduje tylko ponowne uruchomienie ekranu dotykowego. Nie uruchamia ponownie żadnego innego elementu pojazdu i nie włącza ani nie wyłącza zasilania Model X.

Dostosowywanie ustawień wyświetlacza i dźwięku

Dotknij opcji **Sterowanie > Wyświetlacz**, aby dostosować ustawienia wyświetlacza do własnych preferencji.

- **Wygląd:** Dostosowanie jasności wyświetlacza: **Dark** lub **Light**. Po wybraniu opcji **Auto** ekran będzie się automatycznie przełączać w zależności od intensywności oświetlenia zewnętrznego.
- **Jasność:** Ręczne przeciągnięcie suwaka pozwala sterować poziomem jasności. W przypadku ustawienia **trybu wyświetlacza** na **Auto** ekran dotykowy bierze pod uwagę nie tylko warunki otoczenia, ale także preferencje użytkownika. Model X zapamiętuje na przykład, jakie ustawienia jasności wybrał użytkownik, a następnie odpowiednio się dostosowuje.
- **Oszczędzanie energii:** Po włączeniu pozwala obniżyć zużycie energii, gdy pojazd Model X nie jest używany (w nowszych pojazdach funkcja ta jest zautomatyzowana). Patrz [Uzyskanie maksymalnego zasięgu jazdy na stronie 219](#).



- **Tryb czyszc. ekranu:** Po włączeniu tej opcji ekran ciemnieje i tymczasowo wyłącza się, co ułatwia jego wyczyszczenie. Aby wyjść z trybu czyszczenia ekranu, postępuj zgodnie z wyświetlanymi instrukcjami.
- **Język ekranu dotykowego:** Pozwala wybrać język używany na ekranie dotykowym.
UWAGA: Model X Zmiana języka jest możliwa tylko po wybraniu położenia postojowego. Po zmianie języka następuje niewielkie opóźnienie działania, ponieważ pojazd Model X wyłącza i ponownie włącza ekran dotykowy.
- **Język rozpoznawania poleceń:** Wybierz język, w którym będziesz wypowiadać polecenia głosowe.
- **Język nawigacji głosowej:** Pozwala wybrać język, jakiego system nawigacji ma używać do obsługi wypowiadanych instrukcji.
UWAGA: W przypadku języków wymagających pobrania wybierz język z listy rozwijanej, aby zainicjować pobieranie (wymagane połączenie Wi-Fi).
- **Time:** Pozwala wybrać 12- lub 24-godzinny format wyświetlania godziny.
- **Format regionu** (o ile dostępny): Pozwala wybrać region, aby zdefiniować konwencję formatu dat (mm dd rr/dd-mm-rr itp.) i separatora dziesiętnego (5.123, 5,123 itp.).
- **Wyświetlacz energii:** Można wybrać wyświetlanie pozostałej energii i jednostek ładowania jako wartości procentowej pozostałej energii akumulatora lub jako szacunkowej odległości, jaką można przejechać.
UWAGA: Przybliżone dane na temat dostępnej energii mogą być tylko ogólną wskazówką przy przewidywaniu czasu, kiedy konieczne będzie naładowanie akumulatora. Na zużycie energii wpływa wiele czynników. Patrz [Czynniki wpływające na zużycie energii na stronie 219](#).
- **Dystans:** Wybierz, czy chcesz wyświetlać wymiary w systemie metrycznym (km, cm itp.) czy imperialnym (mile, cale itp.).
- **Temperatura:** Wybór wyświetlania temperatury w stopniach Fahrenheita lub Celsjusza.
- **Ciśnienie opon:** Wybór wyświetlania ciśnienia w oponach w BAR lub PSI.

Oprócz dostosowania wyświetlacza można włączyć tryb Joe, aby zmniejszyć głośność wszystkich dzwonek, które nie są związane z krytycznymi kwestiami bezpieczeństwa. W celu włączenia dotknij kolejno pozycji **Sterowanie > Bezpieczeństwo > Tryb Joe**.

Nazwa pojazdu

Aby jeszcze bardziej spersonalizować Twój pojazd, możesz nadać mu nazwę. Dotknij **Sterowanie > Oprogramowanie > Nazwij pojazd** po prawej stronie ekranu dotykowego, poniżej wizualizacji pojazdu Model X. Jeśli Twój pojazd ma już nadaną nazwę, dotknij obecnej nazwy, aby ją zmienić. W

wyświetlonym oknie wprowadź nową nazwę i dotknij **Zapisz**. Nazwa pojazdu Model X będzie widoczna także w aplikacji mobilnej Tesla.

Usuwanie danych osobowych przy użyciu funkcji przywrócenia ustawień fabrycznych

Podczas przekazywania własności pojazdu Model X należy ze względów bezpieczeństwa przywrócić ustawienia fabryczne *przed usunięciem pojazdu z Twojego konta*, dotykając **Sterowanie > Serwis > Przywrócenie ustawień fabrycznych**. Przed usunięciem danych pojazd Model X weryfikuje dane użytkownika, prosząc o podanie nazwy użytkownika i hasła do konta Tesla.

UWAGA: Ustawienia fabryczne można przywrócić wyłącznie, jeśli pojazd jest przypisany do Twojego konta. Po usunięciu pojazdu z Twojego konta nie będziesz mieć dostępu do funkcji przywracania ustawień fabrycznych i usuwania wszystkich danych osobowych.



Wewnętrzne systemy elektroniczne

Oprócz schowków i uchwytów na kubki (patrz [Schowki wewnętrzne na stronie 36](#)), we wnętrzu pojazdu Model X znajdują się różne systemy elektroniczne, takie jak porty USB, oraz gniazdo zasilania niskie napięcie.

Porty USB

Pojazd Model X ma dwa porty USB umieszczone z przodu konsoli środkowej. Umożliwiają one podłączanie urządzeń USB. Aby zapoznać się z informacjami o odtwarzaniu plików audio z urządzeń podłączonych do tych portów, patrz [Odtwarzanie multimedii z urządzeń na stronie 203](#). Porty te umożliwiają także ładowanie urządzeń ze złączem USB.

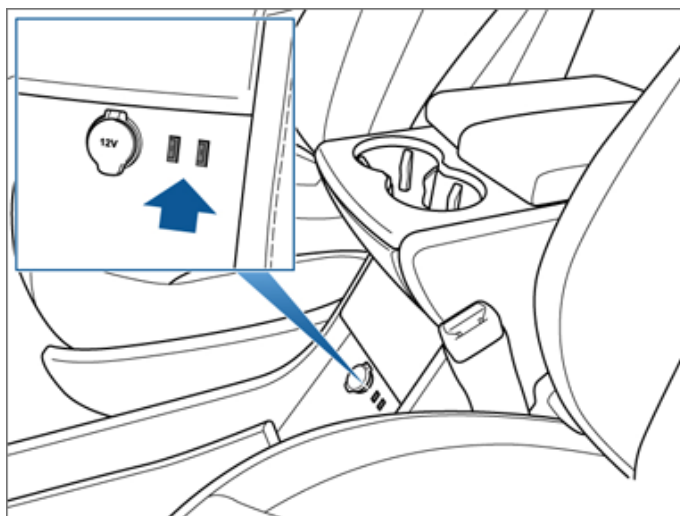

Pojazd Model X jest ponadto wyposażony w dwa porty USB służące tylko do ładowania, które znajdują się z tyłu konsoli środkowej, oraz kolejne złącze przeznaczone tylko do ładowania, umieszczone pomiędzy siedzeniami trzeciego rzędu (zależnie od wyposażenia).

UWAGA: Dwa porty z przodu i dwa porty z tyłu konsoli środkowej pozwalają jednocześnie ładować cztery urządzenia.

UWAGA: Zasilanie jest dostępne zawsze, gdy wykrywany jest stan aktywny pojazdu. Stan aktywny może być wykrywany z różnych przyczyn. Na przykład kiedy używane są funkcje takie jak Summon lub gdy włączone są funkcje takie jak Przygotowanie pojazdu, Zabezpieczenie przed przegrzaniem kabiny, Utrzymaj temperaturę, Tryb psa, Tryb kempingowy, Tryb Sentry itp. Pojazd jest również aktywny, gdy jest używany lub ładowany akumulator niskie napięcie, gdy jest ładowany akumulator wysokiego napięcia, gdy pojazd komunikuje się z aplikacją mobilną itp. Pozostawienie podłączonych akcesoriów nie powoduje rozładowania akumulatora niskie napięcie.

Niskie napięcie Gniazdo zasilania

Pojazd Model X jest wyposażony w gniazdo zasilania umieszczone z przodu konsoli środkowej. W tylnym bagażniku znajduje się dodatkowe gniazdo zasilania niskie napięcie. Zasilane jest dostępne, gdy jest włączona deska rozdzielcza i ekran dotykowy.

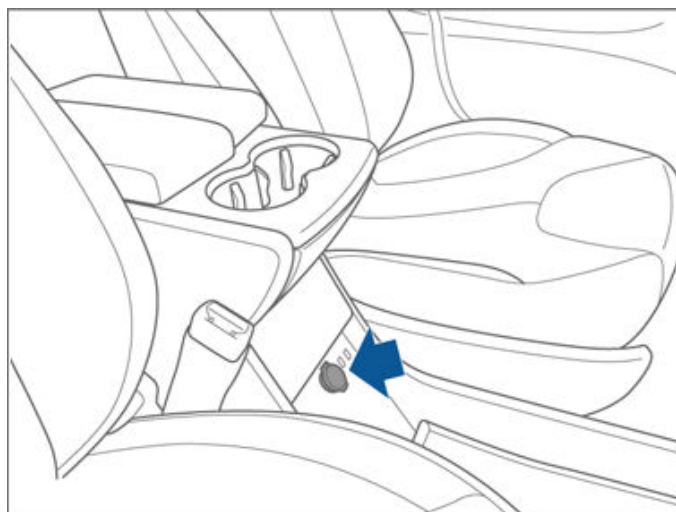

W układzie niskie napięcie gniazd zasilania można używać do zasilania akcesoriów pobierających w trybie ciągłym prąd 11 A (wartość szczytowa 15 A) lub urządzeń o mocy znamionowej 150 W (wartość szczytowa 180 W).

UWAGA: Zasilanie jest dostępne zawsze, gdy wykrywany jest stan aktywny pojazdu. Stan aktywny może być wykrywany z różnych przyczyn. Na przykład kiedy używane są funkcje takie jak Summon lub gdy włączone są funkcje takie jak Przygotowanie pojazdu, Zabezpieczenie przed przegrzaniem kabiny, Utrzymaj temperaturę, Tryb psa, Tryb kempingowy, Tryb Sentry itp. Pojazd jest również aktywny, gdy jest używany lub ładowany akumulator niskie napięcie, gdy jest ładowany akumulator wysokiego napięcia, gdy pojazd komunikuje się z aplikacją mobilną itp. Pozostawienie podłączonych akcesoriów nie powoduje rozładowania akumulatora niskie napięcie.

UWAGA: Jeżeli pojazd Model X nie może wykryć kluczyka zdalnego sterowania (z powodu słabej baterii, zakłóceń itp.), należy umieścić kluczyk zdalnego sterowania bezpośrednio poniżej gniazda zasilania niskie napięcie na konsoli środkowej, ponieważ w tym miejscu jest on najłatwiejszy do wykrycia dla systemów pojazdu Model X.



OSTRZEŻENIE: Gniazdo zasilania i złącze podłączonego akcesorium może się nagrzewać.



Omówienie deski rozdzielczej

Wygląd deski rozdzielczej zmienia się, zależnie od tego, czy pojazd Model X:

- jest wyłączony (jak na ilustracji poniżej);
- jedzie (patrz [Deska rozdzielcza — jazda na stronie 15](#));
- jest w trakcie ładowania (patrz [Stan ładowania na stronie 212](#)).

Gdy pojazd Model X jest wyłączony, na desce rozdzielczej wyświetlany jest szacowany dostępny zasięg jazdy, stan drzwi i temperatura na zewnątrz. Po naciśnięciu hamulca wzdłuż górnej krawędzi zapalają się na chwilę lampki wskaźników. Po chwili powinny wyłączyć się wszystkie wskaźniki z wyjątkiem tych, które odnoszą się do aktualnej sytuacji. Jeżeli któryś ze wskaźników nie wyłączy się, skontaktuj się z firmą Tesla.

UWAGA: Poniższa ilustracja ma charakter poglądowy. Wyświetlane informacje mogą się nieznacznie różnić od ukazanych, zależnie od wyposażenia pojazdu, wersji oprogramowania i rynku.



Następujące wskaźniki włączają się na desce rozdzielczej, aby poinformować lub zaalarmować o wystąpieniu określonej sytuacji.



Każde pojawienie się tego czerwonego wskaźnika hamulców na ekranie dotykowym, za wyjątkiem krótkiego pojawienia się podczas uruchamiania pojazdu Model X, oznacza usterkę układu hamulcowego lub niski poziom płynu hamulcowego. Skontaktuj się jak najszybciej z firmą Tesla. Wybierz bezpieczne miejsce do zatrzymania i mocno naciśnij pedał hamulca, aby zatrzymać pojazd.



Pojawienie się tego pomarańczowego wskaźnika hamulców na ekranie dotykowym oznacza usterkę wspomaganie układu hamulcowego. Wybierz bezpieczne miejsce do zatrzymania i mocno naciśnij pedał hamulca, aby zatrzymać pojazd. Funkcja kompensacji wspomaganie hydraulicznego będzie aktywna (patrz [#unique_64 na stronie](#)).



Po uruchomieniu pojazdu Model X na desce ekranie dotykowym włącza się na chwilę pomarańczowy wskaźnik ABS. Jeżeli wskaźnik włączy się w innym momencie, oznacza to, że wystąpiła usterka i system ABS nie działa. Skontaktuj się z firmą Tesla. Usterka systemu ABS nie ma wpływu na działanie układu hamulcowego, który pozostaje w pełni sprawny. Droga hamowania może się jednak wydłużyć. Należy jeździć ostrożnie i unikać gwałtownego hamowania.



Deska rozdzielcza



Po ręcznym załączeniu hamulca postojowego z poziomu ekranu dotykowego na ekranie dotykowym zaświeci się czerwony wskaźnik hamulca postojowego.



W przypadku wystąpienia problemów z obwodami elektrycznymi hamulca postojowego na ekranie dotykowym zaświeci się pomarańczowy wskaźnik hamulca postojowego oraz pojawi się komunikat o usterce.



Światła mijania są włączone.



Światła drogowe są włączone. Włącza się, gdy światła drogowe są włączone, ale funkcja Automatyczne światła drogowe zależnie od wyposażenia jest wyłączona, lub gdy funkcja Automatyczne światła drogowe jest włączona, ale tymczasowo niedostępna. Patrz [Światła drogowe na stronie 93](#).



Światła drogowe są włączone, a funkcja Automatyczne światła drogowe zależnie od wyposażenia jest gotowa do wyłączenia ich w razie wykrycia światła przed pojazdem Model X. Patrz [Światła drogowe na stronie 93](#).



Światła drogowe są tymczasowo wyłączone, ponieważ funkcja Automatyczne światła drogowe jeśli jest na wyposażeniu jest aktywna i wykrywa światło przed pojazdem Model X. Światła drogowe automatycznie włączają się ponownie, gdy system przestanie wykrywać światło. Patrz [Światła drogowe na stronie 93](#).

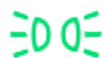

Światła postojowe (boczne światła obrysowe, światła tylne i oświetlenie tablicy rejestracyjnej) są włączone. Patrz [Światła na stronie 92](#).



Przednie światła przeciwmgielne, jeśli są zamontowane. Patrz [Światła na stronie 92](#).



Tylne światła przeciwmgielne, jeśli są zamontowane. Patrz [Światła na stronie 92](#).



Reflektory adaptacyjne, jeśli są zamontowane. Patrz [#unique_65 na stronie](#) .



Elektroniczne systemy stabilizacji toru jazdy aktywnie ograniczają obrót kół poprzez kontrolę ciśnienia w układzie hamulcowym oraz mocy silnika (wskaźnik miga na pomarańczowo). Patrz [Kontrola trakcji na stronie 106](#). Jeśli ten wskaźnik świeci stałym światłem, oznacza to wykrycie usterki i konieczność niezwłocznego skontaktowania się z firmą Tesla.



Jeśli zostanie wykryta usterka, która powoduje pogorszenie parametrów zawieszenia pneumatycznego, wyświetlany jest ten pomarańczowy wskaźnik (patrz [Zawieszenie pneumatyczne na stronie 101](#)). Jeśli problem nadal występuje, skontaktuj się z firmą Tesla.



Jeśli zostanie wykryta usterka, która powoduje wyłączenie układu zawieszenia pneumatycznego, na desce rozdzielczej wyświetlany jest wskaźnik w kolorze czerwonym (patrz [Zawieszenie pneumatyczne na stronie 101](#)). Skontaktuj się z firmą Tesla.



Poduszka powietrzna. Jeśli w czasie, gdy pojazd Model X przygotowuje się do jazdy, ten czerwony wskaźnik nie włączy się na chwilę lub nie wyłączy się, skontaktuj się jak najszybciej z firmą Tesla. Patrz [Poduszki powietrzne na stronie 66](#).



Funkcja Wstrzymaj aktywnie włącza hamulce. Patrz [Funkcja Wstrzymaj na stronie 105](#).



Ostrzeżenie o ciśnieniu w oponach. Ciśnienie w oponach wykracza poza zakres. W przypadku wykrycia usterki systemu TPMS wskaźnik miga. Jeżeli wystąpi usterka układu TPMS, skontaktuj się z firmą Tesla. Patrz [Obsługa i konserwacja opon na stronie 226](#).



Otwarte drzwi lub pokrywa bagażnika. Patrz [Kluczyki i drzwi na stronie 20](#), [Tylne bagażnik na stronie 31](#) lub [Przedni bagażnik na stronie 34](#).



Pasy bezpieczeństwa zajętego siedzenia są niezapięte. Patrz [Seat Belts na stronie 43](#).



Przednia poduszka powietrzna po stronie pasażera jest wyłączona. Patrz [Poduszki powietrzne na stronie 66](#).



Elektroniczne systemy stabilizacji toru jazdy nie ograniczają już aktywnie obrotu kół. W pojeździe z napędem na tylne koła system kontroli trakcji został wyłączony lub w pojeździe z napędem na wszystkie koła została włączona funkcja ruszania na śliskim podłożu. Patrz [Kontrola trakcji na stronie 106](#).



Model X jest w trybie transportu i może się toczyć swobodnie. Gdy użytkownik wysiądzie, pojazd nie włącza automatycznie położenia postojowego. Patrz [Wskazówki dla przewoźników na stronie 253](#).



Tryb przyczepy (jeśli należy do wyposażenia) jest aktywny. Patrz [Holowanie i akcesoria na stronie 116](#).



Deska rozdzielcza



Pojawia się, gdy część energii zmagazynowanej w akumulatorze może być niedostępna z powodu niskiej temperatury otoczenia. Z powodu niskiej temperatury otoczenia może być też obniżone tempo ładowania. Jeżeli pojazd Model X jest podłączony do zewnętrznego zasilania, akumulator można podgrzać, włączając klimatyzację za pomocą aplikacji mobilnej. Ikona płatka śniegu znika, gdy akumulator osiągnie wystarczającą temperaturę.



Moc pojazdu została ograniczona z powodu niskiego poziomu energii akumulatora lub z powodu trwającego podgrzewania lub chłodzenia układów pojazdu.



Miga na zielono po włączeniu lewego kierunkowskazu. Gdy włączone są światła awaryjne, oba wskaźniki kierunkowskazów migają na zielono.



Miga na zielono po włączeniu prawego kierunkowskazu. Gdy włączone są światła awaryjne, oba wskaźniki kierunkowskazów migają na zielono.



Asystent zmiany pasa ruchu może pomóc przy zmianie pasa na lewy. Ikona ta pojawia się tylko wtedy, gdy funkcja automatycznego kierowania jest aktywna. Patrz [Asystent zmiany pasa ruchu na stronie 145](#).



Asystent zmiany pasa ruchu może pomóc przy zmianie pasa na prawy. Ikona ta pojawia się tylko wtedy, gdy funkcja automatycznego kierowania jest aktywna. Patrz [Asystent zmiany pasa ruchu na stronie 145](#).



Asystent zmiany pasa ruchu może pomóc przy zmianie pasa w dowolnym kierunku. Ikona ta pojawia się tylko wtedy, gdy funkcja automatycznego kierowania jest aktywna. Patrz [Asystent zmiany pasa ruchu na stronie 145](#).



Asystent zmiany pasa ruchu nie jest dostępny. Ikona ta pojawia się tylko wtedy, gdy funkcja automatycznego kierowania jest aktywna. Patrz [Asystent zmiany pasa ruchu na stronie 145](#).

Wyskakujące komunikaty i ostrzeżenia dotyczące pojazdu

Wyskakujące komunikaty są wyświetlane na desce rozdzielczej. Na przykład przypomnienie dotyczące niezapiętego pasa bezpieczeństwa przy zajęciu siedzenia, alert o połączeniu przychodzącym, wiadomość tekstowa (jeżeli dotyczy) oraz polecenia głosowe (jeżeli są używane).

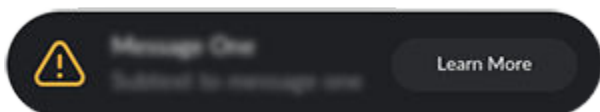

Listę alertów i powiadomień dotyczących pojazdu można wyświetlić, dotykając ikony powiadomień na ekranie dotykowym.

UWAGA: Nie wszystkie alerty dostarczają w tym momencie dodatkowych informacji.



Deska rozdzielcza — jazda

Gdy pojazd Model X jest gotowy do jazdy lub jedzie, na desce rozdzielczej widoczne są aktualne informacje o stanie jazdy oraz wyświetlana jest aktualizowana na bieżąco wizualizacja drogi, którą wykrywają podzespoły systemu autopilota (patrz [Informacje o Autopilocie na stronie 125](#)). Gdy w martwym polu zostanie wykryty inny pojazd, system informuje o tym i automatycznie przybliży lub oddala widok wizualizacji.

UWAGA: Poniższa ilustracja ma charakter poglądowy. Wyświetlane informacje mogą się nieznacznie różnić od ukazanych, zależnie od wyposażenia pojazdu, wersji oprogramowania i rynku.

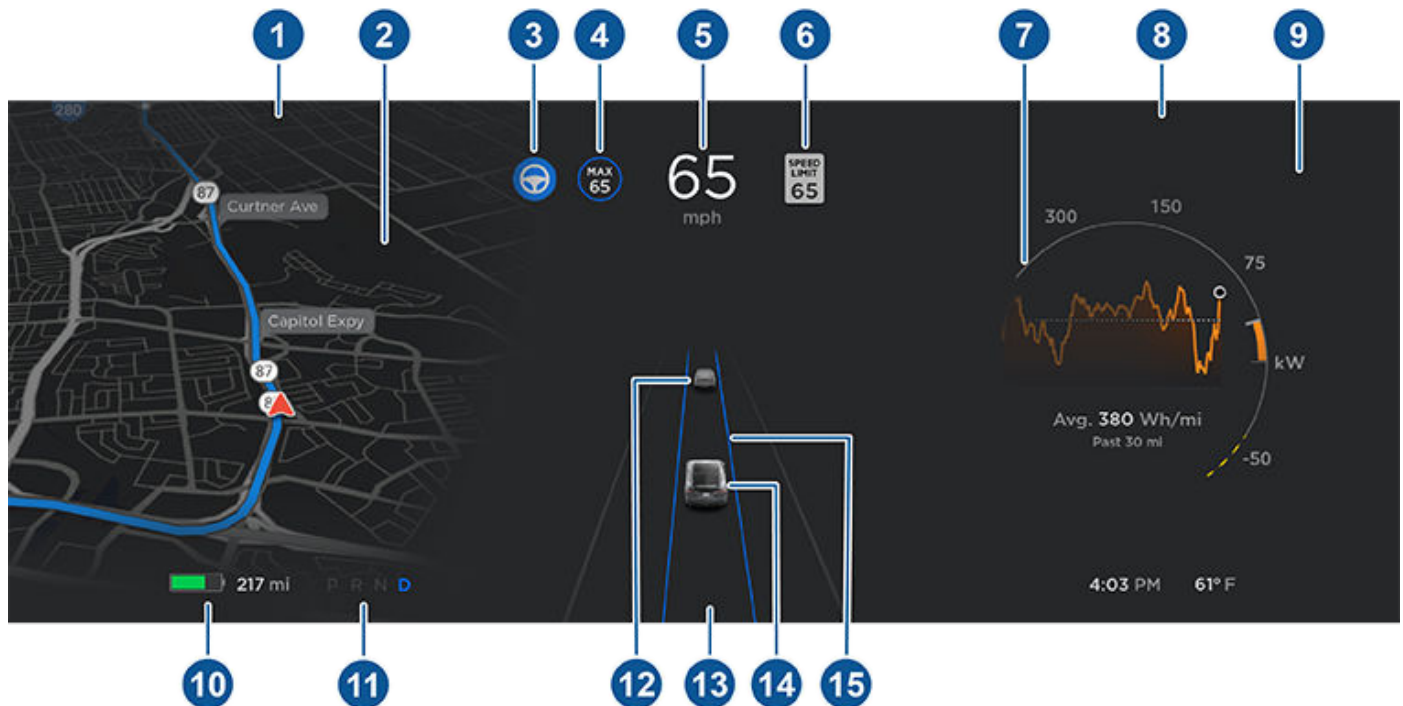

UWAGA: Wybierz kolejno opcje **Sterowanie > Autopilot > Podgląd wizualizacji jazdy w pełni autonomicznej** (jeśli opcja jest dostępna), aby wyświetlić więcej informacji o drodze i jej otoczeniu, między innymi o oznakowaniu, sygnalizacji świetlnej, obiektach (np. koszach na śmieci i słupkach) itp.

1. Wzdłuż górnej krawędzi zapalają się lampki wskaźników, aby poinformować o stanie (patrz [Omówienie deski rozdzielczej na stronie 11](#)).
2. Gdy system nawigacji aktywnie prowadzi pojazd do punktu docelowego, w tym miejscu wyświetlane są wskazówki jazdy. Gdy system nie wyświetla wskazówek nawigacji, przyciski po lewej stronie kierownicy pozwalają zmienić zawartość ukazującą się po lewej stronie deski rozdzielczej (patrz [Korzystanie z przycisków po lewej stronie kierownicy na stronie 85](#)).
3. Funkcja automatycznego kierowania aktywnie kieruje pojazdem Model X. Jeżeli funkcja automatycznego kierowania jest dostępna, ale nie została aktywowana, ikona ma kolor szary (patrz [Automatyczne kierowanie na stronie 143](#)).
4. Tempomat uwzględniający sytuację drogową utrzymuje zadaną prędkość. Gdy tempomat TACC jest dostępny, ale nie została zadana prędkość podróżna, ikona ma kolor szary i prędkość nie jest wyświetlana (patrz [Tempomat uwzględniający sytuację drogową na stronie 136](#)).
5. Prędkość jazdy.
6. Ograniczenie prędkości (jeśli występuje), wykrywane aktualnie przez funkcję asystenta prędkości (patrz [Asystent prędkości na stronie 176](#)).

UWAGA: Ikona powiązana z wykrytym ograniczeniem prędkości odzwierciedla styl ograniczenia prędkości stosowany w określonym regionie.

UWAGA: Niebieski obrys ikony ograniczenia prędkości sygnalizuje przekroczenie ograniczenia prędkości.



UWAGA: Jeżeli z danych mapy wynika, że na wybranej drodze obowiązuje warunkowe ograniczenie prędkości (np. o określonych porach doby lub przy określonych warunkach pogodowych), wyświetlane jest drugie ograniczenie prędkości. Do kierowcy należy ustalenie, czy w danym momencie obowiązuje warunkowe ograniczenie prędkości i odpowiednie dostosowanie prędkości jazdy.

7. Gdy pojazd Model X ogranicza dostępną moc, na mierniku energii wyświetlanym na wykresie Energy pojawiają się linie przerywane. Linie przerywane pojawiają się w górnej części (dotyczącej energii wykorzystywanej), gdy systemy pojazdy ograniczają moc dostępną podczas przyspieszania. Linie przerywane w dolnej części (dotyczącej energii odzyskiwanej) pojawiają się, gdy hamowanie regeneracyjne dostarcza ograniczonej ilości energii. Model X może z wielu powodów ograniczać dostępną moc. Oto kilka wybranych przykładów:
- Gdy akumulator osiąga niski poziom energii lub układ napędowy jest gorący, pojazd może ograniczyć moc dostępną podczas przyspieszania.
 - Gdy temperatura otoczenia jest bardzo wysoka lub bardzo niska, pojazd może ograniczyć możliwość przyspieszania i hamowania regeneracyjnego.
 - System może ograniczyć możliwość hamowania regeneracyjnego, gdy akumulator jest w pełni naładowany.

UWAGA: Przyciski po prawej stronie kierownicy pozwalają zmienić zawartość ukazującą się po prawej stronie deski rozdzielczej (patrz [Korzystanie z przycisków po prawej stronie kierownicy na stronie 86](#)).

8. Należy wracać uwagę na wyświetlane tam ostrzeżenia. Informację o wszystkich aktywnych ostrzeżeniach można wyświetlić, wybierając ikonę alarmu (wykrzyknik) na pasku stanu ekranu dotykowego (pasek znajduje się na samej górze ekranu).
9. Gdy nie trwa rozmowa telefoniczna, przyciski po prawej stronie kierownicy pozwalają zmienić zawartość ukazującą się po prawej stronie deski rozdzielczej (patrz [Korzystanie z przycisków po prawej stronie kierownicy na stronie 86](#)).
10. Szacowany całkowity dostępny zasięg jazdy (lub zapas energii). Zamiast informacji o zasięgu jazdy można wyświetlić procentowy wskaźnik dostępnej energii akumulatora. W tym celu wybierz **Sterowanie > Wyświetlacz > Wyświetlacz energii**.

UWAGA: Przybliżony dostępny zasięg może być tylko ogólną wskazówką przy przewidywaniu czasu, kiedy konieczne będzie naładowanie akumulatora.

11. Aktualnie wybrany tryb jazdy: Park, Reverse, Neutral lub Drive.
12. Inny samochód z przodu (jeśli występuje).
13. W dolnej środkowej części deski rozdzielczej wyświetlane są ważne komunikaty dotyczące jazdy, które należy śledzić.
14. Pojazd Model X.
15. Gdy funkcja automatycznego kierowania jest włączona i wykrywa pas do jazdy, jest on podświetlony na niebiesko (patrz [Automatyczne kierowanie na stronie 143](#)). W zależności od bieżącego scenariusza jazdy mogą być wyświetlane sąsiednie pasy.

UWAGA: Gdy funkcja nawigacji z autopilotem jest włączona, pas ruchu jest wyświetlany jako pojedyncza niebieska linia przed Model X (patrz [Nawigacja z Autopilotem na stronie 149](#)).

 **OSTRZEŻENIE:** Mimo że na desce rozdzielczej jest wyświetlany ruch uliczny, część pojazdów może nie zostać pokazana. Chcąc ocenić, czy w otoczeniu znajduje się pojazd (np. w martwym polu), nie wolno polegać na informacjach wyświetlanych na desce rozdzielczej. Kierowca powinien zawsze patrzeć w lusterka i przez ramię.



UWAGA: Dla wygody użytkownika firma Tesla umożliwia wybranie jednego z wielu języków poleceń głosowych. Aby wybrać inny język, wybierz kolejno **Sterowanie > Wyświetlacz > Język rozpoznawania poleceń głosowych**.

Za pomocą poleceń głosowych można z łatwością sterować ustawieniami i preferencjami bez użycia ekranu dotykowego. Polecenia głosowe zostały opracowane w taki sposób, aby funkcja rozpoznawała naturalne komendy. Poniższa lista zawiera przykładowe czynności, które możesz wykonywać za pomocą poleceń głosowych:

- dostosowywanie układu klimatyzacji do własnych preferencji,
- zmienianie prędkości i częstotliwości pracy wycieraczek szyby przedniej,
- sterowanie różnymi aspektami pojazdu,
- prowadzenie z użyciem nawigacji,
- dzwonięcie na numery z listy kontaktów,
- obsługiwanie aplikacji i ustawień,

Aby zainicjować polecenie głosowe, dotknij przycisku sterowania głosowego po prawej stronie kierownicy. Gdy usłyszysz sygnał, wypowiedz polecenie.



Przykłady poleceń głosowych

Oto lista przykładowych poleceń głosowych. Lista ta nie jest kompletna. Firma Tesla nieustannie pracuje nad doskonaleniem systemu poleceń głosowych.

UWAGA: Niektóre polecenia głosowe (np. tryb Sentry, Tryb psa itp.) są dostępne wyłącznie, gdy pojazd jest w położeniu postojowym

Sterowanie klimatyzacją

Dostosowywanie układu klimatyzacji do własnych preferencji:

- „Make it cooler” („Schłodź wnętrze”)
- „Make it warmer” („Podgrzej wnętrze”)
- „Turn on/off the driver's seat heater” („Włącz/wyłącz ogrzewania fotela kierowcy”)
- „Cool down the passenger” („Schłodź siedzenie pasażera”)
- „Direct airflow to my face” („Bezpośredni nawiew na twarz”)
- „Sync climate” („Synchronizuj klimatyzację”)
- „Increase/decrease the fan speed” („Zwiększ/zmniejsz prędkość nawiewu”)
- „Turn on/off rear defroster” („Włącz/wyłącz tylny odmrażacz”)
- „Set the temperature/fan...” („Ustaw temperaturę/nawiew...”)
- „Turn on recirculate” („Obieg zamknięty”)

Wycieraczki szyby przedniej

Prędkość i częstotliwość pracy wycieraczek szyby przedniej można zmieniać w zależności od zmieniających się warunków drogowych i pogodowych:

- „Speed up the wipers” („Zwiększ prędkość działania wycieraczek”)
- „Increase/decrease windshield wiper speed by...” („Zwiększ/zmniejsz prędkość działania wycieraczki przedniej szyby o...”)
- „Turn on/off the wipers” („Włącz/wyłącz wycieraczki”)

Elementy sterujące pojazdu

Zmianie ustawień różnych elementów sterujących pojazdu:

- „Sentry Mode on/off” („Włącz/wyłącz Tryb Sentry”)
- „Keep my car safe” („Zabezpiecz mój samochód”)
- „Lock/unlock the doors” („Zablokuj/odblokuj drzwi”)
- „Turn on Dog Mode” („Włącz tryb psa”)
- „Fold/unfold the mirrors” („Złóż/rozłóż lusterka”)
- „Open/close charge port” („Zamknij/otwórz gniazdo ładowania”)
- „Start/stop charging” („Rozpocznij/przerwij ładowanie”)
- „Open service settings” („Otwórz ustawienia serwisowe”)
- „Open the glovebox” („Otwórz schowek podręczny”)



Polecenia głosowe

Nawigacja

Wyszukiwanie określonej lokalizacji lub prowadzenie do niej z użyciem nawigacji:

- „Where is [location]?” („Gdzie jest [lokalizacja]?”)
- „Drive to [location]” („Jedź do [lokalizacja]”)
- „Navigate to [location]” („Prowadź do [lokalizacja]”)
- „Show nearby Superchargers” („Pokaż stacje Supercharger w pobliżu”)
- „I'm feeling hungry/lucky” („Chcę coś zjeść / liczę na szczęśliwy traf”) (Patrz [Maps and Navigation na stronie 196](#)).
- „Stop navigation” („Zatrzymaj nawigację”)
- „Mute voice guidance” („Wycisz nawigację”)

Jeżeli w systemie jest zapisany adres domu lub pracy, za pomocą polecenia głosowego „Navigate home” (Prowadź do domu”) lub „Take me to work” (Zabierz mnie do pracy”) można rozpocząć prowadzenie do tych miejsc.

Kontakty

Aby zadzwonić lub wysłać wiadomość tekstową do kontaktu zapisanego w pamięci telefonu połączanego przez Bluetooth (patrz [Telefon, kalendarz oraz konferencje online na stronie 78](#)), powiedz:

- „Call [contact name/phone number]” („Zadzwoń do [nazwa kontaktu / numer telefonu]”)
- „Text [contact name/phone number]” („Wyślij wiadomość do [nazwa kontaktu / numer telefonu]”)

Multimedia

Słuchanie muzyki i dostosowywanie preferencji odtwarzania:

- „Listen to [song name]” („Posłuchaj [tytuł piosenki]”)
- „Lower/raise the volume” („Zmniejsz/zwiększ głośność”)
- „Skip to next” („Przeskocz do kolejnego utworu”)
- „Pause/play song” („Wstrzymaj odtwórz piosenkę”)
- „Change the source to [media source]” („Zmień źródło multimedialnych na [nazwa źródła multimedialnych]”)

Rozpoznawanie poleceń głosowych będzie lepsze, jeżeli znajdą się w nich różne wskazówki, np. nazwa wykonawcy i tytuł utworu.

Aplikacje i ustawienia

Łatwe przeglądanie aplikacji i dostosowywanie ustawień:

- „Open [Toybox/browser/theater/phone]” („Otwórz Toybox / przeglądarkę / kino / telefon”)

- „Search for...” („Wyszukaj...”)
- „The screen is too bright” („Ekran jest zbyt jasny”)
- „Show me the Owner's Manual” („Pokaż mi instrukcję obsługi”)

Możliwość przesłania raportu o błędzie poprzez wypowiedzenie polecenia „Report” („Raport”), „Feedback” („Opinia”) lub „Bug report” (Raport błędu”).

Aby uzyskać więcej informacji o poleceniach głosowych, patrz <https://www.tesla.com/support/voice-commands>.

UWAGA: W ramach nieprzerwanych działań mających na celu zwiększenie jakości firma Tesla rejestruje i przetwarza transkrypcje poleceń głosowych (takich jak „Ustaw temperaturę...”). Nagrania głosowe nie są gromadzone, a transkrypcje nie są powiązane z kontem Tesla ani z numerem identyfikacyjnym pojazdu. Aby jeszcze bardziej chronić prywatność, polecenia głosowe zawierające dane osobowe (np. „Poprowadź do...” lub „Zadzwoń do...”) nie są rejestrowane.

W pojeździe Model X zostały zamontowane następujące elementy, które aktywnie monitorują obszar wokół pojazdu:

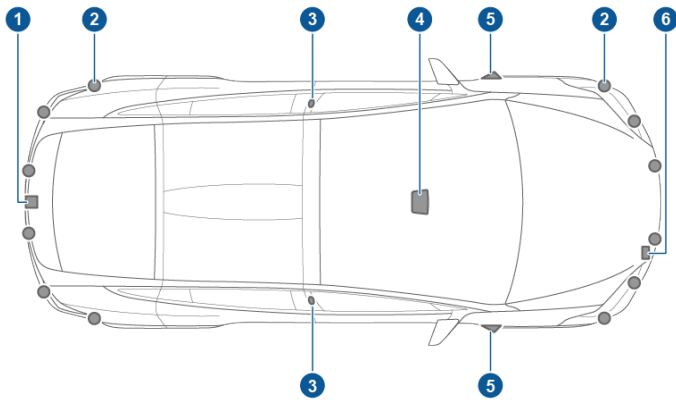

1. Kamera jest zamontowana ponad tylną tablicą rejestracyjną.
2. Czujniki ultradźwiękowe (jeśli są na wyposażeniu) są zamontowane w przednim i tylnym zderzaku.
3. Kamery są zamontowane we wszystkich słupkach drzwi.
4. Trzy kamery są zamontowane na przedniej szybie, ponad lusterkiem wstecznym.
5. Kamery są zamontowane w obu przednich błotnikach.
6. Radar (jeśli jest na wyposażeniu) jest zamontowany za przednim zderzakiem.

Model X jest także wyposażony w wysoce precyzyjny, elektronicznie wspomagany układ hamulcowy i kierowniczy.

Kalibracja kamer w czasie jazdy

Model X musi precyzyjnie manewrować, gdy wykorzystywane są funkcje Autopilota. Dlatego też pierwszym użyciem funkcji takich jak , Unikanie opuszczenia pasa ruchu i Automatyczne hamowanie awaryjne oraz po wybranych naprawach serwisowych należy uruchomić proces automatycznej kalibracji kamer. Dla wygody kierowcy na panelu wskaźników wyświetlany jest wskaźnik postępu.

Po zakończeniu kalibracji dostępne staną się funkcje Autopilota oraz aktywne funkcje zabezpieczające. Kalibracja wymaga zazwyczaj przejechania 32–40 km, jednak dokładna odległość zależy od warunków drogowych i pogody. Na przykład kalibracja zostanie ukończona szybciej podczas jazdy po prostej, wielopasmowej drodze, takiej jak autostrada o kontrolowanym dostępie, z dobrze widocznymi liniami pasów ruchu (zarówno na pasie ruchu, jak i na sąsiednich pasach). Wyłącznie wtedy, gdy pojazd Model X po przejechaniu 160 km nie ukończy kalibracji w opisanych warunkach, należy skontaktować się z firmą Tesla.

Jeśli jedna z kamer utraciła prawidłowo skalibrowane położenie (na przykład z powodu wymiany kamery lub przedniej szyby), należy skasować ustawienia kalibracji. W tym celu dotknij pozycji **Sterowanie > Serwis > Kalibracja kamery > Skasuj ustawienia kalibracji**. Po skasowaniu ustawień kalibracji Model X ponownie przeprowadzi

kalibrację. Chociaż opcja **Skasuj ustawienia kalibracji** często pomaga wykonać ponowną kalibrację kamer, może nie rozwiązać wszystkich problemów z kamerami i czujnikami.

UWAGA: Autokalibracja podczas jazdy dotyczy wyłącznie pojazdów Model X wyprodukowanych w przybliżeniu po 12 października 2016 r.

UWAGA: Do wykonania kalibracji kamery, niezbędne są dobrze widoczne linie pasów ruchu, zarówno na pasie, po którym porusza się pojazd, jak i na pasach sąsiednich (na co najmniej dwóch pasach po każdej stronie pojazdu). Aby zapewnić optymalne wyniki, należy jechać środkowym pasem wielopasmowej autostrady (najlepiej z co najmniej pięcioma pasami) o wyraźnych liniach i minimalnym ruchu.

UWAGA: W przypadku próby użycia funkcji, która nie jest dostępna do czasu zakończenia procesu kalibracji, zostanie ona wyłączona, a na panelu wskaźników wyświetlony zostanie komunikat.

UWAGA: Model X musi powtarzać kalibrację po serwisie kamer przeprowadzonym w firmie Tesla, a w niektórych przypadkach także po aktualizacji oprogramowania.

Dbanie o niezakłócone działanie kamer

Zawsze przed rozpoczęciem jazdy i skorzystaniem z funkcji Autopilota upewnij się, że wszystkie kamery są czyste i niczym niezastonięte (patrz [Czyszczenie kamery na stronie 232](#)). Zabrudzone kamery i czujniki (zależnie od wyposażenia), a także warunki otoczenia, takie jak deszcz czy wyblakłe oznaczenia pasów drogowych, mogą wpływać na działanie funkcji Autopilota. W przypadku zasłonięcia kamery pojazd Model X wyświetla komunikat na deska rozdzielcza, a funkcje Autopilota mogą być niedostępne.

W obudowie kamery, zwłaszcza jeśli pojazd jest zaparkowany na zewnątrz, w chłodnym i wilgotnym miejscu, może dochodzić do skraplania pary wodnej. Na desce rozdzielczej może pojawić się komunikat o zablokowaniu kamery i tymczasowym ograniczeniu działania niektórych lub wszystkich funkcji Autopilota do czasu, aż obraz z kamery będzie wyraźny. Aby zapobiec skraplaniu pary wodnej, należy przygotować kabinę, ustawiając w niej wysoką temperaturę, włączając odmrzanie przedniej szyby i kierując przednie nawiewy powietrza w stronę słupków drzwi (patrz [Aplikacja mobilna na stronie 71](#)).



Blokowanie i odblokowywanie zamków bez kluczyka

Blokowanie i odblokowywanie zamków pojazdu Model X jest wygodne. Użytkownik musi mieć przy sobie działający pilot, ale nie musi go używać. Model X posiada czujniki rozmieszczone wokół drzwi kierowcy, które wykrywają pilot z odległości ok. jednego metra. Pojazd Model X potrafi więc sam wykryć pilot schowany w kieszeni lub torebce.

Gdy użytkownik z pilotem zbliży się do pojazdu Model X, w którym włączona jest opcja **Pasywne wsiadanie (Sterowanie > Bezpieczeństwo > Pasywne wsiadanie)**, zamki drzwi odblokowują się automatycznie. Aby otworzyć tylny bagażnik, naciśnij przycisk znajdujący się pod zewnętrzną klamką wyposażonej w napęd elektryczny kłapy.

UWAGA: Model X musi wykryć pilot w pobliżu drzwi kierowcy, aby drzwi lub pokrywa z napędem elektrycznym zostały odblokowane.

UWAGA: Jeśli opcja **Pasywne wsiadanie** jest wyłączona, do odblokowania pojazdu Model X trzeba użyć pilota. Patrz [Korzystanie z pilota na stronie 20](#).

W pojazdach Model X z pakietem premium i aktywną opcją **Drzwi automatyczne** zamki odblokowują się automatycznie, a drzwi kierowcy uchylają się, gdy pojazd wykryje, że zbliża się do niego osoba z pilotem. Jeżeli pojazd nie jest wyposażony w pakiet premium lub wspomniana opcja jest wyłączona, zamki są odblokowywane automatycznie i drzwi otwierają się po naciśnięciu klamki. Wybranie opcji **Nie otwieraj automatycznie drzwi w lokalizacji określonej jako Dom** nadal umożliwia automatyczne zamykanie drzwi w lokalizacji określonej jako dom, jednak wyłącza ich automatyczne otwieranie (adres domowy można ustawić, dotykając kolejno **Nawiguj > Ustaw adres domowy**).

UWAGA: Użytkownik może wybrać, czy zbliżenie się do pojazdu Model X z pilotem ma spowodować odblokowanie zamków wszystkich drzwi, czy tylko drzwi kierowcy (patrz [Odblokowanie drzwi kierowcy na stronie 26](#)).

Użytkownik mający przy sobie pilot nie musi go używać, aby otworzyć tylny bagażnik. Wystarczy, że naciśnie przycisk znajdujący się pod zewnętrzną klamką kłapy z napędem elektrycznym. Aby tylny bagażnik został otwarty, tryb **Odblokowanie drzwi kierowcy** musi być wyłączony (patrz [Odblokowanie drzwi kierowcy na stronie 26](#)), a pojazd musi wykryć pilot w pobliżu drzwi kierowcy.

Model X także automatycznie blokuje zamki. Jeśli opcja **Blokada po odejściu** zostanie włączona, pojazd Model X zablokuje zamki, gdy użytkownik oddali się z pilotem (patrz [Blokada po odejściu na stronie 27](#)).

Dodatkowo zablokowanie i odblokowanie zamków może być sygnalizowane przez pojazd Model X włączeniem klaksonu (zależnie od wyposażenia). Aby skonfigurować tę funkcję, wybierz **Sterowanie > Pojazd > Dźwięk potwierdzenia blokady**.

Zamki pojazdu Model X można także zablokować od środka, naciskając ikonę na pasku stanu ekranu dotykowego.

Korzystanie z pilota

Aby szybko zapoznać się z pilotem, można wyobrazić go sobie jako zminiaturyzowaną wersję pojazdu Model X, w którym plakietka Tesla przedstawia przód. Pilot ma trzy przyciski, które w dotyku są bardziej miękkie niż reszta powierzchni, oraz metalowe przyciski po obu bokach, które odpowiadają drzwiom Falcon Wing.

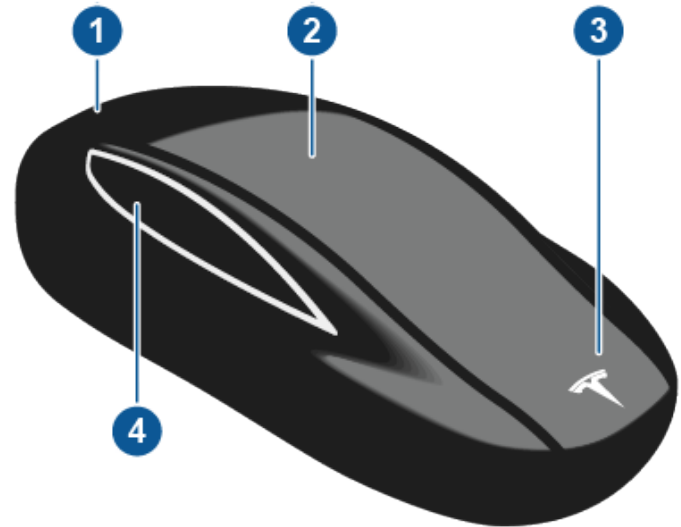

1. Bagażnik

- Naciśnij dwukrotnie, aby otworzyć tylny bagażnik.
- Jeżeli pojazd jest wyposażony w klapę unoszoną elektrycznie, tylny bagażnik można zamknąć przez dwukrotne naciśnięcie przycisku. Pojedyncze naciśnięcie pozwala z kolei zatrzymać poruszającą się klapę.
- W celu otwarcia klapki gniazda ładowania przytrzymaj przycisk przez jedną-dwie sekundy.

2. Zablokowanie/odblokowanie wszystkiego

- Naciśnij raz, aby zablokować wszystkie drzwi i klapę tylnego bagażnika. Światła awaryjne migają jeden raz.

UWAGA: Jeżeli któreś drzwi lub tylny bagażnik są otwarte, światła awaryjne migają trzykrotnie i zamki drzwi nie blokują się. Można jednak skonfigurować zamykanie wszystkich drzwi (i pokrywy tylnego bagażnika) oraz blokowanie ich zamków jednym kliknięciem, włączając opcję **Zamknij wszystkie pilotem** (naciśnij kolejno **Sterowanie > Pojazd > Zamknij wszystkie pilotem**). Ta opcja jest domyślnie wyłączona i w celu zamknięcia oraz zablokowania wszystkich drzwi należy nacisnąć przycisk trzykrotnie.

- Dwukrotne naciśnięcie odblokowuje zamki. Światła awaryjne migają dwa razy.



UWAGA: W pojazdach Model X z pakietem premium i aktywną opcją Drzwi automatyczne (dostępna po naciśnięciu **Sterowanie > Pojazd > Drzwi automatyczne**), zamki drzwi odblokowują się, a drzwi kierowcy zostają otwarte, gdy użytkownik zbliży się do pojazdu. Następujące po tym dwukrotne kliknięcie spowoduje otwarcie drzwi pasażera z przodu.

3. Przedni bagażnik

- Dwukrotne naciśnięcie otwiera przedni bagażnik.

4. Drzwi Falcon Wing

- Dwukrotne naciśnięcie pozwala otworzyć/zamknąć odpowiednie drzwi Falcon Wing.
- Pojedyncze naciśnięcie pozwala zatrzymać ruch odpowiednich drzwi Falcon Wing. Następujące po tym dwukrotne kliknięcie odwraca kierunek ruchu drzwi. Na przykład jeśli drzwi się otwierały, teraz zaczną się zamykać i odwrotnie.

UWAGA: Drzwi Falcon Wing potrafią aktywnie wykrywać przeszkody, które mogłyby uniemożliwić ich ruch.

⚠️ OSTRZEŻENIE: Drzwi Falcon Wing w pojeździe Model X są wyposażone w szereg czujników, które wykrywają obecność obiektów na torze ich ruchu. Wykrycie obiektu powoduje zazwyczaj zatrzymanie ruchu drzwi. Czasami, zwłaszcza podczas zamykania drzwi, czujniki nie są jednak w stanie objąć działaniem wszystkich obszarów. W związku z tym należy obserwować ruch drzwi Falcon Wing, zwracając uwagę, by na ich drodze nie znalazła się żadna przeszkoda, oraz być gotowym do ich zatrzymania, gdyby groziło ich zetknięcie się z jakimś przedmiotem lub osobą. Zaniedbanie tej czynności może spowodować szkody materialne lub obrażenia ciała.

Nie trzeba kierować pilota w stronę pojazdu Model X, ale pojazd musi się znajdować w zasięgu jego działania (który zależy od poziomu energii baterii w pilocie).

Gdy pojazd Model X nie może wykryć pilota, na ekranie dotykowym pojawia się komunikat informujący, że pilota nie ma we wnętrzu. Kluczyk zdalnego sterowania należy umieścić tam, gdzie pojazd Model X będzie go mógł najłatwiej wykryć, czyli poniżej gniazda zasilania niskie napięcie (patrz [Kluczyk zdalnego sterowania włożony na stronie 83](#)).

Działanie pilota mogą zakłócać urządzenia radiowe, które pracują na zbliżonych częstotliwościach. Jeśli do tego dojdzie, odsuń pilota na odległość co najmniej 30 cm od innych urządzeń elektronicznych, takich jak telefony, laptopy itp. Jeżeli pilot nie działa, jego bateria może wymagać wymiany. W przypadku rozładowania się baterii pilota pojazd Model X można otworzyć stosując następującą procedurę (patrz [Odblokowanie, gdy pilot nie działa na stronie 27](#)).

⚠️ UWAGA: Pamiętaj, by wybierając się w podróż, mieć pilota przy sobie. Po uruchomieniu Model X może co prawda kontynuować jazdę i oddalić się od pilota, ale gdy się wyłączy, jego ponowne włączenie bez pilota będzie niemożliwe.

⚠️ UWAGA: Chroń pilota przed uderzeniami, wysokimi temperaturami i zalaniem. Nie dopuszczaj do jego kontaktu z rozpuszczalnikami, woskami i ściernymi środkami czyszczącymi.

Wymiana baterii w kluczyku zdalnego sterowania

Trwałość baterii w pilocie przy normalnym użytkowaniu wynosi około jednego roku. Gdy bateria ulegnie rozładowaniu, na desce rozdzielczej wyświetlany jest odpowiedni komunikat. Aby wymienić baterię, wykonaj poniższe czynności:

UWAGA: Firma Tesla zaleca wymianę baterii we wszystkich pilotach jednocześnie.

1. Połóż pilota przyciskiem w dół na miękkiej powierzchni i podważ pokrywkę na spodzie za pomocą małego, płaskiego narzędzia lub paznokcia.



UWAGA: Jeżeli do pilota jest zamocowany pasek, pokrywkę można zdjąć, opierając kciuk na umieszczonym na niej znaku „X”, a następnie mocno pociągając pasek do siebie (w ten sposób pilot zostanie wypchnięty z obudowy). Pokrywkę można także podważyć w miejscu mocowania linki paska za pomocą małego, płaskiego narzędzia, paznokcia lub narzędzia dostarczonego przez firmę Tesla.

2. Wyjmij baterię, wysuwając ją ostrożnie z zacisków mocujących pod kątem.



Kluczyki i drzwi



3. Włóż nową baterię (typu CR2354), wkładając ją stroną ze znakiem „+” do góry. Bateria jest ciasno dopasowana, dlatego należy wsuwać ją na miejsce pod kątem w stronę styku dodatniego (jest to styk znajdujący się w pobliżu środka pilota). Następnie należy mocno docisnąć ją z drugiej strony, aby została pewnie zamocowana w odpowiedniej pozycji.

UWAGA: Firma Tesla zaleca korzystanie z baterii Panasonic CR2354. Baterie tego typu można kupić w sklepach internetowych, supermarketach i sklepach przemysłowych.

- !** **UWAGA:** Bateria musi być dociśnięta do sprężyny styku dodatniego. Nie należy kłaść jej na styku i dociskać pionowo w dół. Może to spowodować uszkodzenie styku.

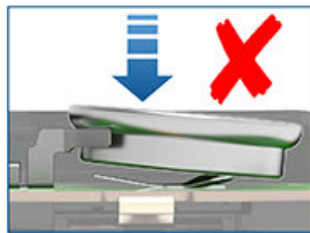
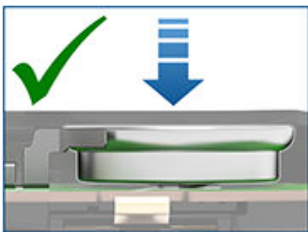

UWAGA: Przed włożeniem baterii do kluczyka należy wytrzeć ją do czysta i nie dotykać jej płaskich powierzchni. Bateria będzie pracować krócej, jeśli na płaskich powierzchniach pozostaną ślady palców.

4. Trzymając pokrywkę pod kątem, ustaw zatrzaski po jej najszerszej stronie naprzeciwko odpowiednich szczelin w pilocie, a następnie wciśnij pokrywkę tak, aby zatrzasknęła się na swoim miejscu.
5. Sprawdź, czy kluczyk zdalnego sterowania działa, blokując i odblokowując pojazd.

Przypinanie paska

Do pilota pojazdu Model X można przypiąć niewielki pasek. W tym celu zdejmij pokrywkę zgodnie z wcześniejszym opisem. Nałóż pasek na kołek z tyłu pilota. Ustaw i zamontuj pokrywkę.

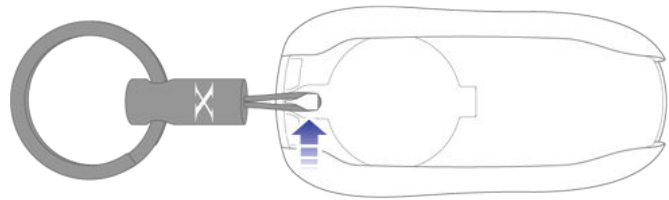

Dodatkowe piloty

Jeżeli zgubisz pilot lub potrzebujesz uzyskać dodatkowy, skontaktuj się z firmą Tesla. Model X rozpoznaje maksymalnie do ośmiu pilotów.

Przy zamawianiu nowego pilota do pojazdu Model X należy wziąć ze sobą wszystkie istniejące piloty, ponieważ muszą one zostać przeprogramowane.

Otwieranie i zamykanie przednich drzwi od wewnątrz

Aby otworzyć przednie drzwi, pociągnij do siebie wewnętrzną klamkę.



Wewnątrz pojazdu Model X drzwi można też otwierać i zamykać za pomocą ekranu dotykowego. Wybierz **Sterowanie**, a następnie wskaż drzwi, które mają zostać otwarte lub zamknięte.

Drzwi kierowcy zamkną się automatycznie, gdy kierowca siedzi na swoim fotelu i wciśnie pedał hamulca. Drzwi można także zamknąć, pociągając za klamkę.

! OSTRZEŻENIE: Przed wciśnięciem pedału hamulca i uruchomieniem automatycznego zamykania drzwi kierowcy, upewnij się, że żadne części ciała (ręce, nogi itp.) nie zablokują ruchu drzwi.

Otwieranie i zamykanie przednich drzwi od zewnątrz

Drzwi pojazdu Model X mają napęd elektryczny. Kiedy zbliżysz się do pojazdu Model X, trzymając klucz, drzwi odblokują się automatycznie. Przednie drzwi otwierają się po naciśnięciu klamki.

Możesz również ustawić automatyczne otwieranie drzwi po stronie kierowcy po zbliżeniu się do pojazdu i automatyczne ich zamykanie po oddaleniu się (zależnie od wyposażenia). Drzwi otwierają się częściowo, w zakresie od 20° do 45° (otwarcie do połowy), zależnie od wykrytych przeszkód.

Wybierz **Sterowanie > Pojazd > Drzwi automatyczne**. Jeśli to ustawienie jest włączone, możesz również otworzyć drzwi po stronie kierowcy, naciskając dwukrotnie przycisk blokowania/odblokowywania na kluczyku zdalnego sterowania. Kolejne dwukrotne kliknięcie otworzy drzwi pasażera z przodu. Wybranie opcji **Nie otwieraj automatycznie drzwi w lokalizacji określonej jako Dom** nadal umożliwi automatyczne zamykanie drzwi w lokalizacji określonej jako dom, jednak wyłączy ich automatyczne otwieranie (adres domowy można ustawić, dotykając kolejno **Nawiguj > Ustaw adres domowy**).

UWAGA: W zależności od daty produkcji i wybranych opcji wyposażenia niektóre pojazdy Model X mogą nie być wyposażone w automatyczne drzwi.

Możesz również określić, że chcesz odblokować wyłącznie drzwi po stronie kierowcy, dotykając opcji **Sterowanie > Pojazd > Odblokowanie drzwi kierowcy**. Patrz [Odblokowanie drzwi kierowcy na stronie 26](#).

UWAGA: Aby uzyskać informacje o otwieraniu drzwi podczas zimnej pogody, patrz [Sprawdzone sposoby postępowania przy niskiej temperaturze na stronie 193](#).

! UWAGA: Jeżeli pojazd jest zaparkowany na bardzo dużej pochyłości, drzwi mogą nie otwierać się do końca i nie zamykać automatycznie. Z tego powodu nie można zakładać, że w takiej sytuacji pojazd Model X całkowicie otworzy albo zamknie drzwi.

UWAGA: W zależności od daty produkcji i wybranych opcji wyposażenia niektóre pojazdy Model X mogą nie być wyposażone w automatyczne drzwi.



Gdy drzwi są otwarte, na desce rozdzielczej jest zawsze wyświetlany odpowiedni wskaźnik. Widoczny jest także obraz pojazdu Model X z otwartymi drzwiami lub bagażnikiem w oknie **Sterowanie** ekranu dotykowego.

Aby zamknąć drzwi od zewnątrz, możesz wykonać następujące kroki:

- Zatrzasnąć ręcznie.
- Pojedyncze lub potrójne naciśnięcie przycisku blokowania/odblokowania na kluczyku zdalnego sterowania (jeśli ustawienie **Zamknij wszystkie pilotem** jest włączone, do zamknięcia wszystkich drzwi i bagażników wymagane jest tylko pojedyncze kliknięcie — potrójne kliknięcie jest wymagane, gdy ustawienie to jest wyłączone).

UWAGA: W razie wykrycia przeszkody elektryczne drzwi przestają się poruszać.

! OSTRZEŻENIE: Przed użyciem funkcji automatycznego otwierania lub zamykania przednich drzwi należy sprawdzić, czy obszar wokół nich jest wolny od przeszkód (ludzi i przedmiotów). Użytkownik musi aktywnie obserwować ruch drzwi, aby wykluczyć możliwość uderzenia w osobę lub przedmiot. Zaniedbanie tej czynności może spowodować szkody materialne lub poważne obrażenia.

Resetowanie przednich drzwi

Ponieważ Model X nie ma tradycyjnych klamek, które można pociągnąć od zewnątrz, zastosowano urządzenia uruchamiające wysuwanie (czasami nazywane „lodołamaczami”), które wspomagają otwieranie przednich drzwi, gdy jest to utrudnione, np. przez warstwę lodu zimą. Urządzenie uruchamiające wysuwanie jest umieszczone tuż nad zamkiem drzwi przednich i wysuwa się gdy konieczne jest otwarcie drzwi. Gdy drzwi przednie delikatnie się otworzą, urządzenie uruchamiające wysuwanie cofnie się do pierwotnej pozycji w drzwiach.



Kiedy urządzenie uruchamiające wysuwanie nie może się schować, ponieważ zablokowało się lub o coś zaczepiło, można je wyciągnąć ręcznie i usunąć przeszkodę. W tym celu należy wykonać następujące czynności:

1. Ostrożnie zamknij zamek w drzwiach za pomocą długopisu, śrubokrętu lub podobnego przedmiotu (nigdy nie rób tego palcem ani inną częścią ciała, aby nie uszkodzić lakieru). Model X wykryje, że drzwi są zamknięte.



2. Upewnij się, że zamki pojazdu Model X nie są zablokowane, a następnie naciśnij zewnętrzną klamkę drzwi lub pociągnij klamkę wewnętrzną, aby zmienić położenie zamka i wysunąć urządzenie uruchamiające wysuwanie.
3. Gdy urządzenie uruchamiające wysunie się z drzwi, szybko usuń przeszkodę.

⚠ OSTRZEŻENIE: Urządzenie uruchamiające wysuwanie wróci do pierwotnej pozycji w drzwiach niemal natychmiast po naciśnięciu lub pociągnięciu klamki w drzwiach. Urządzenie płynnie się schowa, jednak nie uruchomi się automatycznie, gdy coś je zablokuje.

⚠ OSTRZEŻENIE: Podobnie jak w przypadku wszystkich mechanicznych i ruchomych części pojazdu nigdy nie wkładaj części ciała w poruszające się elementy i zachowaj odpowiedni od nich odstęp. Upewnij się, że podczas otwierania i zamykania drzwi dzieci będą pod nadzorem. Kontakt z ruchomymi elementami, w tym z urządzeniem uruchamiającym wysuwanie, może spowodować poważne szkody lub obrażenia ciała.

Otwieranie i zamykanie drzwi Falcon Wing

Model X jest wyposażony w drzwi Falcon Wing, które można łatwo otwierać i zamykać za pomocą przycisku, kluczyka zdalnego sterowania, lub przez dotknięcie odpowiedniej ikony na ekranie dotykowym. Drzwi Falcon Wing są wyposażone w szereg czujników, które wykrywają obecność osób i obiektów na torze ich ruchu i w razie potrzeby zatrzymują drzwi. W celu uniknięcia kontaktu z wykrytym obiektem mechanizm drzwi może regulować ich ruch na zewnątrz i do góry w oparciu o dane z czujników. Przykładowo, jeżeli zostanie wykryty obiekt znajdujący się nad pojazdem, drzwi mogą otwierać się bardziej na zewnątrz, ale niżej. Jeżeli natomiast wykryty zostanie obiekt (lub pieszy) znajdujący się obok drzwi, to ruch drzwi na zewnątrz może zostać znacznie ograniczony.

⚠ OSTRZEŻENIE: Należy pamiętać, by nigdy nie trzymać ręk w pobliżu ramy drzwi. Przed zamknięciem drzwi należy sprawdzić ich ramę, a w trakcie zamykania obserwować ruch drzwi, aby upewnić się, że nie zetkną się one z osobą ani obiektem. Zaniedbanie tej czynności może spowodować szkody materialne lub poważne obrażenia.

⚠ OSTRZEŻENIE: Przed otwarciem lub zamknięciem drzwi Falcon Wing należy sprawdzić, czy obszar wokół nich jest wolny od przeszkód (ludzi i przedmiotów). Mimo wyposażenia drzwi w liczne czujniki, nie zawsze możliwe jest wykrycie wszystkich obiektów, szczególnie gdy drzwi poruszają się. W każdej chwili jakiś obszar przestrzeni w pobliżu drzwi może znaleźć się poza zasięgiem czujników. W związku z tym kierowca i pasażerowie muszą stać w pewnej odległości od otwierających się bądź zamykających drzwi Falcon Wing, obserwować ich ruch i być gotowi do ewentualnej interwencji. Aby zatrzymać ruch drzwi, kliknij jednokrotnie przycisk drzwi Falcon Wing na kluczyku zdalnego sterowania, naciśnij przełącznik na drzwiach lub słupku drzwi, ewentualnie dotknij przycisku na ekranie dotykowym.

Aby otworzyć drzwi Falcon Wing od zewnątrz Modelu X, naciśnij klamkę drzwi lub dwukrotnie naciśnij przycisk drzwi Falcon Wing na kluczyku zdalnego sterowania (patrz [Korzystanie z pilota na stronie 20](#)).

Aby otworzyć drzwi Falcon Wing od wewnątrz pojazdu Model X, naciśnij przełącznik na słupku drzwi po stronie kierowcy lub dotknij odpowiedniej ikony drzwi na ekranie dotykowym (**Sterowanie**):



UWAGA: Drzwi Falcon Wing można otworzyć tylko wtedy, gdy pojazd Model X jest zaparkowany.



UWAGA: Jeżeli zamki pojazdu Model X są zablokowane, użycie przełącznika (widoczny na ilustracji) po raz pierwszy spowoduje odblokowanie zamków. Użycie po raz drugi powoduje otwarcie.

⚠ UWAGA: Jeżeli na drzwiach Falcon Wing zbierze się lód albo śnieg, przed ich otwarciem należy go usunąć. Śnieg może dostać się do pojazdu, a lód może unieruchomić drzwi. W sytuacjach, gdy woda lub śnieg zgromadziły się na szybie w górnej części drzwi Falcon Wing, Tesla zaleca użycie ekranu dotykowego lub przełącznika na słupku drzwi (zamiast zewnętrznej klamki lub kluczyka zdalnego sterowania), aby powoli otworzyć drzwi Falcon Wing przez kilka pierwszych cali (centymetrów). Powolne otwieranie drzwi Falcon Wing na kilka pierwszych cali (centymetrów) zmniejsza ryzyko przedostania się wody, śniegu itp. do wnętrza pojazdu.

Aby zamknąć drzwi Falcon Wing, naciśnij przycisk umieszczony po ich wewnętrznej stronie. Możesz także użyć kluczyka zdalnego sterowania (patrz [Korzystanie z pilota na stronie 20](#)), użyć przełącznika na słupku drzwi (ilustracja powyżej) lub dotknąć odpowiedniej ikony drzwi na ekranie dotykowym (**Sterowanie**).

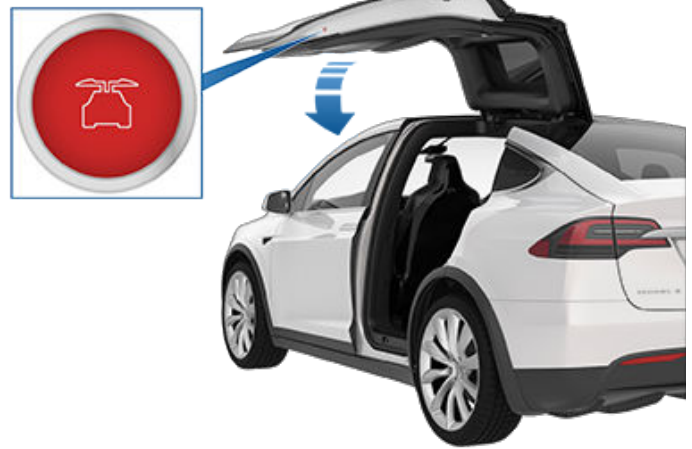

W przypadku pozostawienia otwartych drzwi Falcon Wing i podjęcia próby wyłączenia położenia postojowego na ekranie dotykowym wyświetli się powiadomienie z monitem o potwierdzenie zamiaru rozpoczęcia jazdy. Drzwi Falcon Wing automatycznie zamykają się, gdy prędkość jazdy wzrasta do 16 km/h. Przed rozpoczęciem jazdy obowiązkiem kierowcy jest upewnienie się, że wszystkie drzwi i bagażniki są prawidłowo zamknięte.

UWAGA: Aby uniemożliwić dzieciom otwieranie drzwi Falcon Wing za pomocą wewnętrznego przełącznika, włącz blokadę rodzicielską zamków na ekranie dotykowym (**Sterowanie > Pojazd > Blokada rodzicielska zamków**). Patrz [Blokada rodzicielska zamków na stronie 27](#).

UWAGA: Ekran dotykowy pojazdu Model X umożliwia zaprogramowanie drzwi Falcon Wing tak, aby unosiły się na mniejszą wysokość (**Sterowanie > Pojazd > Wys. drzwi podnoszonych**).

UWAGA: Jeżeli podczas zamykania drzwi Falcon Wing czujniki wykryją przeszkodę, drzwi cofają się o kilka centymetrów, a następnie zatrzymują.

⚠ OSTRZEŻENIE: Zawsze gdy przednie drzwi są uchylone (na ok. 20°), przy zamykaniu i otwieraniu drzwi Falcon Wing należy BEZWZGLĘDNE trzymać ręce i wszelkie przedmioty z dala od krawędzi przednich drzwi. Gdy skrzydło drzwi Falcon Wing mija częściowo otwarte przednie drzwi, odległość między nimi jest bardzo mała. Czujniki nie wykrywają obiektów znajdujących się w tej strefie (np. dłoni, palców lub przedmiotów), które w rezultacie mogą zostać przytrzaśnięte między jednymi i drugimi drzwiami. Dobrym zwyczajem pozwalającym uniknąć obrażeń jest trzymanie rąk z dala od przednich drzwi zawsze, gdy drzwi Falcon Wing są otwierane lub zamykane.

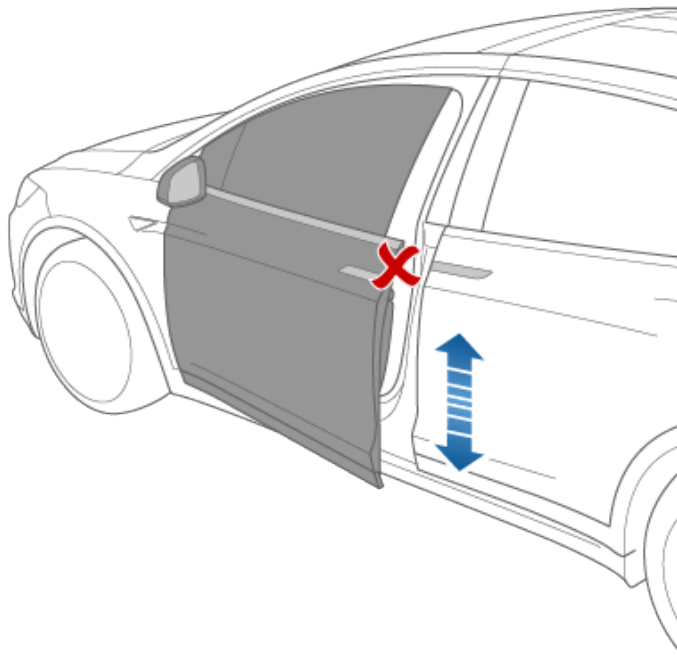

UWAGA: Jeżeli podczas deszczu drzwi Falcon Wing będą otwarte w chwili otwierania kłapy, woda z kłapy może wlewać się na tylne siedzenia.

OSTRZEŻENIE: Przy otwieraniu i zamykaniu drzwi Falcon Wing należy aktywnie obserwować ich ruch, aby mieć pewność, że nie wejdą one w kontakt z osobą lub obiektem. Zaniedbanie tej czynności może spowodować szkody materialne lub obrażenia ciała.

UWAGA: Utrata przez pojazd Model X zasilania niskie napięcie jest mało prawdopodobna, ale jeśli do niej dojdzie, otwarcie drzwi Falcon Wing za pomocą ekranu dotykowego lub poprzez naciśnięcie przełącznika znajdującego się na słupku drzwi po stronie kierowcy będzie niemożliwe. Patrz [Otwieranie drzwi przy braku zasilania na stronie 262](#), aby uzyskać więcej informacji.

Wykrywanie przeszkód

Drzwi Falcon Wing są wyposażone w szereg czujników. Jeżeli któryś z nich wykryje przeszkodę lub drzwi napotkają opór spowodowany zetknięciem się z obiektem, ruch drzwi zostanie wstrzymany. Na ekranie dotykowym pojawi się ostrzeżenie. W takich przypadkach, jeżeli otwieranie lub zamykanie drzwi Falcon Wing powinno być kontynuowane, można obejść funkcję wykrywania przeszkód, naciskając i przytrzymując przełącznik umieszczony na słupku drzwi lub naciskając i przytrzymując odpowiednią ikonę drzwi na ekranie dotykowym.

W przypadku gdy pojazd Model X wykryje niski strop pomieszczenia (np. w garażu), wysokość otwierania drzwi Falcon Wing (i pokrywy bagażnika) zostanie obniżona, nawet jeśli czujniki nie wykryją przeszkody. Limit wysokości otwierania można obejść i otworzyć drzwi wyżej, wybierając ikonę odpowiednich drzwi na ekranie dotykowym (**Sterowanie**). Na ekranie dotykowym pojawi się pytanie, czy w danej lokalizacji drzwi mają być zawsze podnoszone na większą wysokość. System zapamiętuje następnie wybraną

opcję. Przy kolejnym otwarciu drzwi Falcon Wing w zapamiętanym miejscu pojazd Model X otworzy je z zachowaniem zapisanej wysokości.

OSTRZEŻENIE: Przed skorzystaniem z możliwości obejścia ograniczenia wysokości otwarcia drzwi Falcon Wing należy obejrzeć ich otoczenie, aby upewnić się, że między drzwiami a wykrytym obiektem pozostanie wystarczająco dużo wolnego miejsca.

OSTRZEŻENIE: Naklejanie na zewnętrzną stronę drzwi Falcon Wing takich materiałów, jak folia, maty gumowe czy nalepki może zmniejszyć zdolność czujników do prawidłowego wykrywania przeszkód.

Kalibracja

W przypadku rozkalibrowania się drzwi Falcon Wing na ekranie dotykowym zostanie wyświetlony odpowiedni komunikat. W celu wykonania kalibracji drzwi najpierw upewnij się, że mają one po obu stronach pojazdu wystarczającą ilość miejsca, by swobodnie otwierać się i zamykać, oraz że w zasięgu ich ruchu nie ma żadnych osób ani obiektów. Następnie naciśnij przycisk **Kalibruj** i przytrzymaj go do momentu zakończenia kalibracji. Podczas kalibracji dolna część drzwi otwiera się całkowicie (co wymaga zapewnienia dodatkowej przestrzeni z boków pojazdu), następnie górna część drzwi opuszcza się całkowicie, a dolna część zamyka się.

Blokowanie i odblokowywanie zamków z wnętrza pojazdu

Jeżeli w pojeździe Model X znajduje się działający klucz, drzwi i pokrywy można blokować i odblokowywać z wnętrza za pomocą ekranu dotykowego. Naciśnij ikonę blokady na pasku statusu ekranu dotykowego.

Możesz wybrać, czy po zatrzymaniu pojazdu Model X i włączeniu położenia postojowego zamki drzwi powinny się odblokować, czy pozostać zablokowane. W tym celu naciśnij kolejno **Sterowanie > Pojazd > Odblokuj w położeniu P**. Włączenie tej opcji spowoduje, że drzwi będą się automatycznie odblokowywać po włączeniu położenia postojowego.

Ponadto drugie naciśnięcie przycisku Park na końcu dźwigni jazdy pozwala odblokować drzwi (pierwsze naciśnięcie włącza tryb postojowy).

UWAGA: Jeżeli w chwili blokowania zamków pojazdu Model X drzwi lub pokrywa bagażnika będą otwarte, ich zamki zostaną zablokowane po zamknięciu.

Odblokowanie drzwi kierowcy

Ustawienia można skonfigurować tak, by zbliżenie się do pojazdu osoby z pilotem powodowało odblokowanie tylko zamka drzwi kierowcy. W tym celu naciśnij kolejno **Sterowanie > Pojazd > Odblokowanie drzwi kierowcy**. Aby odblokować pozostałe drzwi, użyj ekranu dotykowego lub drugi raz naciśnij przycisk na pilocie.



Blokada rodzicielska zamków

Model X jest wyposażony w blokadę rodzicielską zamków, która uniemożliwia otwarcie drzwi Falcon Wing za pomocą wewnętrznych klamek. Blokadę rodzicielską zamków można włączać i wyłączać za pomocą ekranu dotykowego. Wybierz kolejno **Sterowanie > Pojazd > Blokada rodzicielska**.

UWAGA: Zaleca się, aby blokada rodzicielska zamków była włączona zawsze, gdy na tylnych siedzeniach podróżują dzieci.

Blokowanie przy ruszaniu

Model X automatycznie blokuje zamki wszystkich drzwi (oraz pokryw bagażnika), gdy prędkość jazdy przekroczy 8 km/h.

Blokada po odejściu

Zamki drzwi i pokryw są automatycznie blokowane za każdym razem, gdy osoba z pilotem oddali się od pojazdu lub pojazd z innego powodu nie będzie mógł wykryć pilota (brak pilota, rozładowana bateria itp.).

Tę opcję można włączyć i wyłączyć, wybierając **Sterowanie > Pojazd > Blokada po odejściu**.

UWAGA: Dotknij opcji **Zabawy > Boombox > Dźwięk blokady**, aby dostosować dźwięk blokowania pojazdu od zewnątrz (wymagany jest system ostrzegania pieszych).

Zaznacz pole wyboru **Wyklucz dom**, aby uniemożliwić blokowanie drzwi w przypadku oddalenia się z pilotem od pojazdu Model X zaparkowanego w miejscu oznaczonym jako dom. Aby dowiedzieć się, jak oznaczyć miejsce jako dom, patrz [Home, Work, and Favorite Destinations na stronie 198](#).

Jeżeli odblokujesz pojazd Model X z użyciem aplikacji mobilnej, po chwili od zamknięcia wszystkich drzwi jego zamki zostaną automatycznie zablokowane. Przed zaparkowaniem pojazdu Model X w miejscu bez zasięgu sieci komórkowej, takim jak garaż, upewnij się, że masz przy sobie działający kluczyk odblokowania.

Jeżeli pojazd Model X będzie wykrywał uwierzytelnionego pilota przez pięć minut po opuszczeniu pojazdu przez użytkownika i zamknięciu wszystkich drzwi, funkcja Blokada po odejściu zostanie wyłączona i nie zablokuje drzwi, gdy użytkownik z pilotem oddali się od pojazdu. Do chwili zakończenia kolejnej jazdy konieczne będzie ręczne blokowanie pojazdu Model X.

Ponadto funkcja blokady po odejściu jest wyłączana na jedną minutę, jeżeli użytkownik odblokuje zamki pojazdu Model X pilotem, gdy wszystkie drzwi są zamknięte. Jeżeli w ciągu tej minuty drzwi zostaną otwarte, ich zamki nie zostaną ponownie zablokowane aż do momentu, gdy wszystkie drzwi zostaną zamknięte, a osoba z pilotem oddali się od pojazdu.

UWAGA: Użytkownik jest odpowiedzialny za sprawdzenie, czy drzwi pojazdu są zamknięte, nawet jeśli funkcja Blokada po odejściu jest aktywna.

Odblokowanie, gdy pilot nie działa

Jeżeli zbliżenie się do pojazdu Model X z pilotem lub dwukrotne naciśnięcie przycisku odblokowania na pilocie nie powoduje odblokowania zamków, może to oznaczać, że bateria w pilocie rozładowała się. Nawet w takim przypadku można odblokować zamki i jeździć pojazdem Model X przy użyciu pilota.

UWAGA: Choć użycie pilota nadal jest możliwe, warto rozważyć zdalne odblokowanie zamków i uruchomienie pojazdu za pomocą aplikacji mobilnej. Baterię pilota można wymienić w dogodnym momencie.

Aby odblokować zamki Model X (wyłączając przy okazji alarm bezpieczeństwa) przy użyciu pilota, umieść pilot w pobliżu podstawy słupka drzwi między drzwiami przednimi a drzwiami Falcon Wing po stronie kierowcy. Następnie naciśnij klamkę drzwi kierowcy. Jeżeli zamki pojazdu Model X nie zostaną odblokowane, zmień pozycję pilota i spróbuj ponownie. Aby pojazd odblokował się, pilot musi być w odpowiednim położeniu. Jeżeli zamki pojazdu nadal nie zostaną odblokowane, wyjmij baterię z pilota i spróbuj ponownie. Patrz [Wymiana baterii w kluczyku zdalnego sterowania na stronie 21](#).

UWAGA: Ilustracja poniżej dotyczy samochodu z kierownicą po lewej stronie. W pojazdach z kierownicą po prawej stronie wskazane miejsce są w lustrzanym odbiciu przeniesione na drugą stronę pojazdu.



Aby po uzyskaniu dostępu do kabiny rozpocząć jazdę pojazdem Model X, ułóż pilota spodnią częścią przy konsoli środkowej, bezpośrednio pod gniazdem zasilania niskie napięcie. Następnie naciśnij i przytrzymaj pedał hamulca, aby uruchomić pojazd Model X.



Kluczyki i drzwi

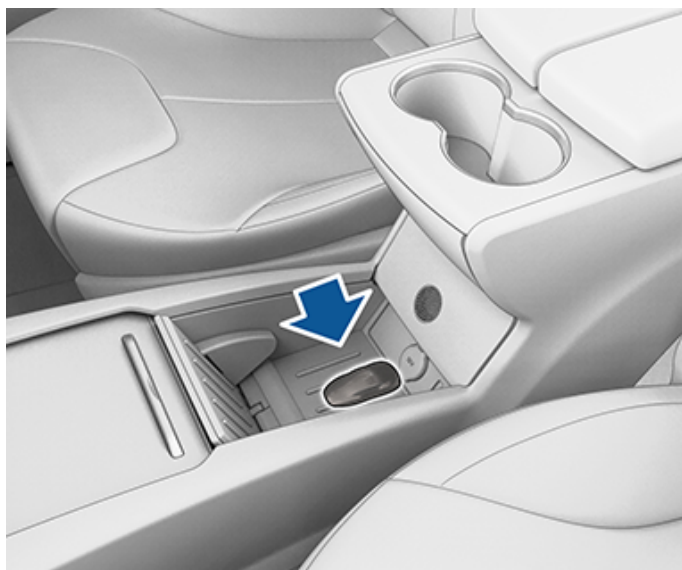

UWAGA: Odblokowanie pojazdu Model X tym sposobem powoduje wyłączenie opcji blokowania przy oddaleniu się. Po wymianie baterii pilota opcję blokowania przy oddaleniu się należy ręcznie włączyć ponownie.

Otwieranie i zamykanie

UWAGA: Obowiązek sprawdzenia, czy po zamknięciu pojazdu szyby zostały zamknięte, spoczywa na użytkowniku.

Aby opuścić szybę, należy nacisnąć jej przełącznik w dół. Przełączniki szyb mają dwa stopnie działania:

- Naciśnięcie przełącznika do końca i szybkie zwolnienie pozwala całkowicie opuścić szybę.
- Aby opuścić szybę częściowo, należy delikatnie nacisnąć przełącznik i zwolnić, gdy szyba otworzy się wystarczająco.

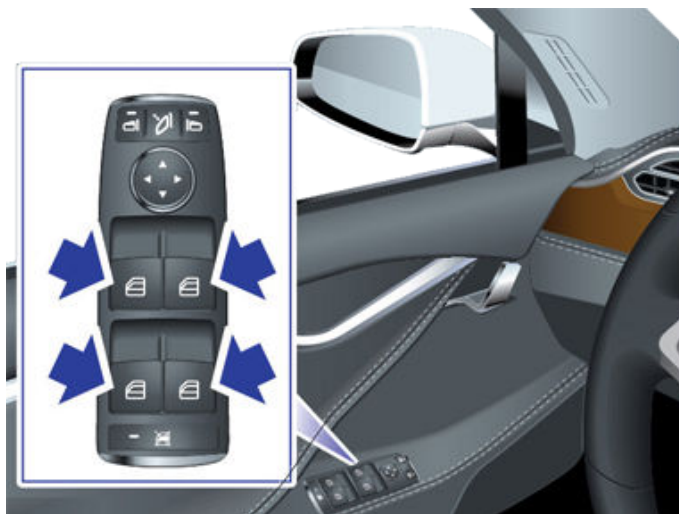

Podnoszeniem szyb steruje się podobnie, poprzez pociągnięcie przełącznika w górę:

- Pociągnięcie przełącznika w górę do końca i szybkie zwolnienie pozwala całkowicie podnieść szybę.
- Aby podnieść szybę częściowo, należy delikatnie pociągnąć przełącznik w górę i zwolnić, gdy szyba zamknie się wystarczająco.

W razie przypadkowego pozostawienia otwartego okna pojazd Model X może wysłać powiadomienie do aplikacji mobilnej (dotknij pozycji **Sterowanie > Pojazd > Powiadomienia o otwartym samochodzie**, a następnie wybierz **Drzwi i okna**).

UWAGA: Aby uzyskać więcej informacji o przygotowaniu szyb do zimnej pogody, patrz [Sprawdzone sposoby postępowania przy niskiej temperaturze na stronie 193](#).

! **UWAGA:** Aby uniknąć uszkodzeń, okna automatycznie opuszczają się nieznacznie po otwarciu lub zamknięciu drzwi. Jeśli ręcznie podnosisz okno, gdy drzwi są otwarte, upewnij się, że jest lekko opuszczone przed zamknięciem drzwi.

! **OSTRZEŻENIE:** Przed zamknięciem szyb kierowca pojazdu ma obowiązek upewnić się, że nikt z pasażerów, ze szczególnym uwzględnieniem dzieci, nie wystawia żadnych części ciała przez okno. Zlekceważenie tej czynności może spowodować poważne obrażenia ciała.

Blokowanie tylnych szyb

Naciśnięcie przełącznika blokady tylnych szyb uniemożliwia pasażerom korzystanie z przełączników otwierania/zamykania tylnych szyb. Po naciśnięciu włącza się kontrolka przełącznika. W celu odblokowania tylnych szyb należy ponownie użyć przełącznika blokady.



! **OSTRZEŻENIE:** Ze względów bezpieczeństwa zalecane jest blokowanie przełączników otwierania/zamykania tylnych szyb zawsze, gdy na tylnych siedzeniach podróżują dzieci.

! **OSTRZEŻENIE:** Nie wolno pozostawiać dzieci w pojeździe Model X bez opieki.

Wskaźnik UV

Dach, szyby przednie i okna pojazdu Model X doskonale chronią przed promieniowaniem UV (ultrafioletowym). Składniki szkła uzyskały wynik na skali Indeksu UV poniżej 2. Aby uzyskać więcej informacji, zapoznaj się z opisem wskaźnika UV w swoim regionie. Podjęcie niezbędnych środków ostrożności w zakresie ochrony przed słońcem należy do Twoich obowiązków.



Oslony przeciwsłoneczne

Oslony przeciwsłoneczne w pojeździe Model X są utrzymywane na miejscu przez magnesy. Aby chronić osoby podróżujące pojazdem przed światłem słonecznym, które wpada przez przednią szybę, należy odłączyć osłonę przeciwsłoneczną od słupka i obrócić ją w kierunku lusterka wstecznego, tak aby magnes zatrzasnął się na miejscu. Gdy osłona jest zamocowana za pomocą magnesu, można regulować jej położenie i rozkładać jej dodatkową zasłonę, tak aby jak najlepiej chroniła przed słońcem.

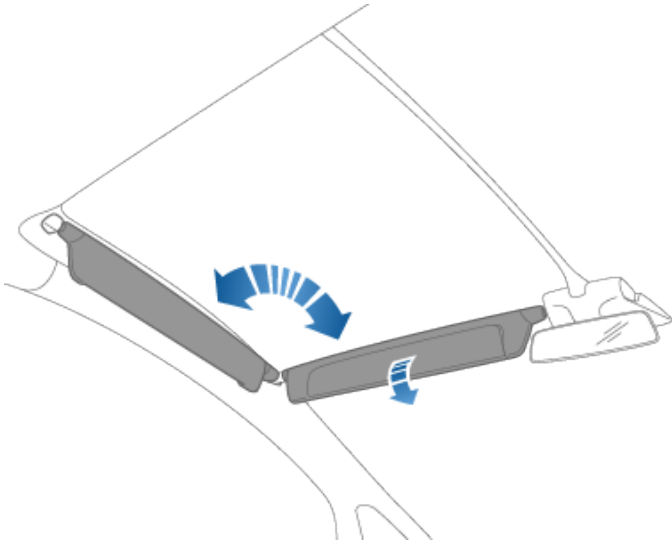

W celu odsłonięcia lusterka kosmetycznego należy opuścić dodatkową zasłonę, a następnie opuścić pokrywę lusterka. Opuśczenie pokrywy odsłania lusterko i powoduje włączenie oświetlenia.

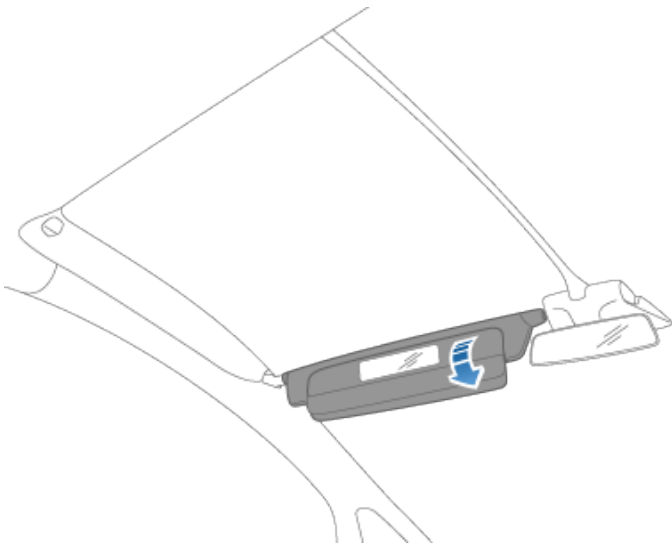

Aby uchronić osoby na przednich siedzeniach przed światłem słonecznym wpadającym przez boczne szyby, należy opuścić osłonę przeciwsłoneczną ze słupka, a następnie opuścić jej dodatkową zasłonę.



Otwieranie

Aby otworzyć tylny bagażnik, włącz w pojeździe Model X położenie postojowe i wykonaj jedną z poniższych czynności:

- Na ekranie dotykowym wybierz **Sterowanie > Bagażnik**.
- Naciśnij dwukrotnie przycisk tylnego bagażnika na kluczyku zdalnego sterowania.
- Naciśnij przycisk tylnego bagażnika w aplikacji mobilnej.
- Naciśnij przełącznik znajdujący się pod zewnętrzną klamką klapy (musi być wykrywany zarejestrowany kluczyk).

UWAGA: Jeśli opcja **Pasywne wsiadanie** jest wyłączona, należy odblokować pojazd Model X pilotem, zanim będzie można użyć przełącznika otwierającego klapę. Patrz [Korzystanie z pilota na stronie 20](#).

UWAGA: Przed otwarciem pojazdu klapy w zamkniętym pomieszczeniu (na przykład garażu) upewnij się, że wysokość otwierania ustawiona w pojeździe klapy jest odpowiednia, aby nie doszło do uderzenia w niski sufit lub inne objekty (patrz [Dostosowanie wysokości otwarcia klapy tylnej na stronie 31](#)).

Model X musi być odblokowany lub wykryć kluczyk, zanim będzie można użyć klapy.

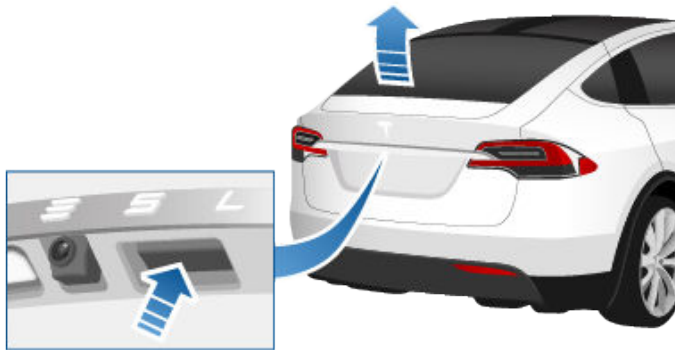

Gdy drzwi, pokrywa lub klapy są otwarte, na desce rozdzielczej wyświetlana jest kontrolka otwartych drzwi. Otwarty bagażnik widać także na wizualizacji pojazdu Model X na ekranie dotykowym.

Aby zatrzymać ruch klapy, naciśnij jeden raz przycisk tylnego bagażnika na kluczyku zdalnego sterowania. Jeśli w chwili zatrzymania klapy nie była niemal całkowicie zamknięta lub otwarta, po dwukrotnym naciśnięciu przycisku zacznie poruszać się w przeciwną stronę. Na przykład, jeśli użytkownik zatrzyma klapę jednym naciśnięciem przycisku w trakcie jej otwierania, po dwukrotnym naciśnięciu przycisku klapy się zamknie.

UWAGA: W sytuacjach awaryjnych polecenie otwarcia lub zamknięcia można anulować, chwytając i zatrzymując klapę pojazdu ręcznie.

W mało prawdopodobnym przypadku braku zasilania pojazdu klapy można otworzyć drzwi z wnętrza pojazdu Model X, patrz [Awaryjne otwieranie klapy od wewnątrz na stronie 32](#).

W przypadku gdy pojazd Model X wykryje niski strop pomieszczenia (np. w garażu), wysokość otwierania klapy (oraz drzwi Falcon Wing) zostanie obniżona, nawet jeśli czujniki nie wykryją przeszkody. Można anulować to ustawienie wysokości, ręcznie podnosząc pokrywę wyżej. W takim przypadku na ekranie dotykowym pojawi się pytanie, czy zawsze chcesz otwierać pokrywę bagażnika w tym miejscu do wyższej pozycji, a Twój wybór zostanie zapamiętany. W rezultacie, przy następnym otwieraniu klapy, Model X otworzy pokrywę i drzwi do zapamiętanej wysokości.

OSTRZEŻENIE: Przed otwarciem lub zamknięciem klapy sprawdź otoczenie (pod kątem obecności osób lub przedmiotów). Chociaż pojazd klapy wykrywa przeszkody, jednak skuteczność w tym przypadku nie jest stuprocentowa. Nie należy zakładać, że podczas otwierania lub zamykania czujniki klapy na pewno wykryją przeszkodę. Użytkownik musi aktywnie obserwować ruch klapy, aby wykluczyć możliwość uderzenia w osobę lub przedmiot. Zlekceważenie tego zalecenia może spowodować szkody materialne lub obrażenia.

Dostosowanie wysokości otwarcia klapy tylnej

Wysokość otwierania klapy można dostosować, aby ułatwić sobie dostęp do bagażnika lub uniknąć uderzenia klapy o nisko położony sufit lub zwisające elementy (np. drzwi garażowe lub lampy):

1. W tym celu otwórz, a następnie ręcznie obniż lub podnieś klapę na żądaną wysokość otwarcia.
2. Naciśnij i przytrzymaj przycisk na spodzie klapy przez trzy sekundy, aż rozlegnie się dźwiękowy sygnał potwierdzający.



Tylny bagażnik

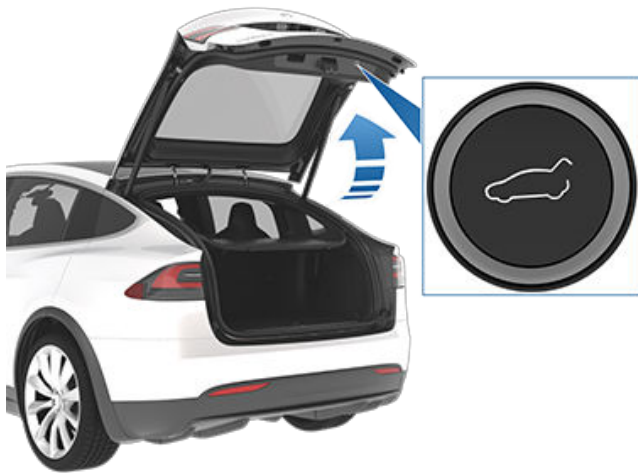

3. Upewnij się, że została ustawiona żądana wysokość, zamykając, a następnie ponownie otwierając klapa.

UWAGA: W zależności od konfiguracji (na przykład wysokości zawieszenia lub wyboru kół) klapa może otwierać się na około 2,5 metra. Ustaw odpowiednio wysokość otwarcia klapy, aby nie doszło do uderzenia o niski sufit lub inne objekty.

Zamykanie

Aby zamknąć klapa, wykonaj jedną z poniższych czynności:

- Dotknij kolejno pozycji **Sterowanie > Bagażnik**.
- Naciśnij dwukrotnie przycisk tylnego bagażnika na kluczyku zdalnego sterowania.
- Naciśnij przełącznik na spodzie klapy

Jeżeli w trakcie zamykania klapa wykryje przeszkodę, automatycznie zatrzyma się i wyemituje dwa sygnały dźwiękowe. Należy usunąć przeszkodę i ponowić próbę zamknięcia.

Dostęp do przestrzeni bagażowej

Przed rozpoczęciem podróży należy zamocować bagaże przewożone w pojeździe Model X, a cięższe przedmioty umieścić w dolnej komorze bagażnika.

Aby uzyskać dostęp do przestrzeni bagażowej w tylnym bagażniku, naciśnij karbowaną część uchwyty pokrywy, a następnie unieś ją do góry. Następnie pokrywę można ustawić w dogodnym położeniu lub całkowicie wyjąć.



Maksymalne dopuszczalne obciążenie tylnego bagażnika

Masę ładunku należy rozłożyć możliwie jak najbardziej równomiernie między przedni i tylny bagażnik.

UWAGA: Maksymalne dopuszczalne obciążenie górnej komory tylnego bagażnika wynosi 80 kg, dolnej komory — 130 kg (285 funtów). Przekroczenie tych wartości może spowodować uszkodzenia.

OSTRZEŻENIE: Podczas załadowywania zawsze należy mieć na uwadze Dopuszczalną znamionową masę całkowitą pojazdu (TPMLM) pojazdu (patrz [Dane techniczne na stronie 243](#)). TPMLM to maksymalna dopuszczalna łączna masa pojazdu obejmująca pasażerów, płyny i ładunek.

Awaryjne otwieranie klapy od wewnątrz

Wewnątrz tylnego bagażnika znajduje się podświetlona dźwignia mechaniczna, która w przypadku braku zasilania umożliwi otwarcie pojazdu Model X od środka. Umożliwia ona także wydostanie się na zewnątrz osobie uwięzionej w pojeździe.

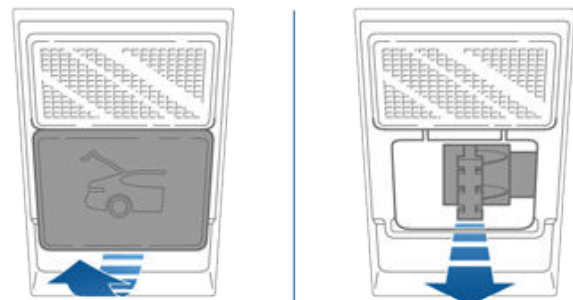

1. Pociągnij mocno dolną krawędź pokrywy, aby ją zdjąć.
2. Pociągnij za linkę, aby zwolnić zatrzask.
3. Naciśnij i otwórz pokrywę tylnego bagażnika.

UWAGA: Po krótkotrwałym wystawieniu na oświetlenie zewnętrzne przycisk przez kilka godzin emituje słabe światło.



OSTRZEŻENIE: Nie należy pozwalać, by dzieci bawiły się w bagażniku lub zamknęły się w jego wnętrzu. W przypadku zderzenia dziecko, które nie podróżuje w odpowiednim foteliku, może doznać poważnych obrażeń lub ponieść śmierć. Zamknięcie dziecka w pojeździe, zwłaszcza przy wyłączonej klimatyzacji, może prowadzić do wyczerpania ciepłego lub śmierci.



Przedni bagażnik

Otwieranie

Aby otworzyć przedni bagażnik, upewnij się, że pojazd Model X jest w położeniu postojowym, i wykonaj jedną z poniższych czynności, zanim otworzysz pokrywę:

- Na ekranie dotykowym wybierz **Sterowanie > Przedni bagażnik**.
- Kliknij dwukrotnie przycisk przedniego bagażnika na kluczyku zdalnego sterowania.
- Naciśnij przycisk przedniego bagażnika w aplikacji mobilnej.



Gdy drzwi lub pokrywa/klapa są otwarte, na desce rozdzielczej wyświetlana jest kontrolka otwartych drzwi. Otwartą pokrywę przedniego bagażnika widać także na wizualizacji pojazdu Model X na ekranie dotykowym.

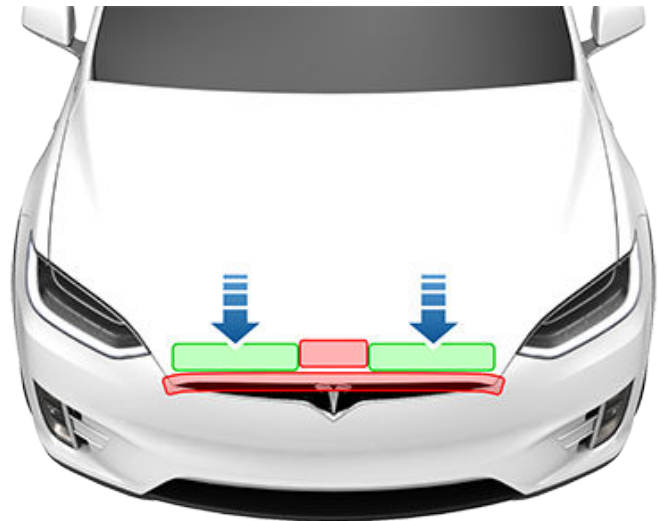

UWAGA: Aby uniknąć uszkodzeń:

- Naciskaj tylko w miejscach zaznaczonych kolorem zielonym. Naciskanie w miejscach zaznaczonych kolorem czerwonym może spowodować uszkodzenia.
- Nie zamykaj pokrywy jedną ręką. Powoduje to skupienie całej siły w jednym miejscu i może spowodować wgniecenie lub wygięcie.
- Nie naciskaj przedniej krawędzi pokrywy. Krawędź może się wygiąć.
- Nie próbuj trzasnąć pokrywą ani jej upuszczać.
- Nie trzymaj nic w rękach (np. kluczy), aby uniknąć zadrapania pojazdu. Biżuteria także może spowodować zadrapania.



OSTRZEŻENIE: Przed otwarciem lub zamknięciem pokrywy należy sprawdzić, czy obszar wokół niej jest wolny od przeszkód (ludzi i przedmiotów). Zlekceważenie tego zalecenia może spowodować szkody materialne lub poważne obrażenia.



OSTRZEŻENIE: Przed rozpoczęciem jazdy należy sprawdzić, czy pokrywa jest bezpiecznie zamocowana w całkowicie zamkniętej pozycji. W tym celu należy spróbować ostrożnie unieść jej przednią krawędź i upewnić się, że się nie porusza. Sprawdzenie, czy przedni bagażnik jest prawidłowo zamknięty przed rozpoczęciem jazdy, jest obowiązkiem kierowcy.

Zamykanie

Pokrywa pojazdu Model X jest na tyle lekka, że nie zatrzaskuje się pod własnym ciężarem, a wywieranie nacisku na jej przednią krawędź lub środek może spowodować uszkodzenie.

Aby poprawnie zamknąć pokrywę:

1. Opuść pokrywę tak, aby zaczep zetknął się z zatrzaskami.
2. Połóż obie dłonie z przodu pokrywy w miejscach zaznaczonych na zielono i mocno naciśnij, tak aby zatrzaski zamknęły się.
3. Spróbuj ostrożnie unieść przednią krawędź pokrywy, aby sprawdzić, czy jest całkowicie zamknięta.

W przypadku pozostawienia otwartych drzwi Falcon Wing lub przedniego bagażnika i podjęcia próby wyłączenia położenia postojowego na ekranie dotykowym wyświetli się powiadomienie z monitem o potwierdzenie zamiaru rozpoczęcia jazdy. Drzwi Falcon Wing mogą się automatycznie zamknąć po naciśnięciu pedału przyspieszania.

Przedni bagażnik blokuje się, kiedy:

- Użytkownik zablokuje Model X przy użyciu ekranu dotykowego, klucza lub aplikacji mobilnej.
- Użytkownik pozostawi klucz w Model X (w przypadku włączenia **Blokada po odejściu na stronie 27**).
- Włączono tryb parkingowego (patrz **Tryb parkingowego na stronie 110**).



Maksymalne dopuszczalne obciążenie przedniego bagażnika

Masę ładunku należy rozłożyć możliwie jak najbardziej równomiernie między przedni i tylny bagażnik.

! **UWAGA:** Maksymalne dopuszczalne obciążenie przedniego bagażnika wynosi 136 kg. Przekroczenie tych wartości może spowodować uszkodzenia.

! **OSTRZEŻENIE:** Podczas załadowywania zawsze należy mieć na uwadze Dopuszczalna znamionowa masa całkowita pojazdu (TPMLM) pojazdu (patrz [Dane techniczne na stronie 243](#)). TPMLM to maksymalna dopuszczalna łączna masa pojazdu obejmująca pasażerów, płyny i ładunek.

Awaryjne otwieranie od wewnątrz

W przednim bagażniku znajduje się podświetlany przycisk awaryjnego otwierania, który umożliwia osobie uwięzionej wydostanie się ze środka.

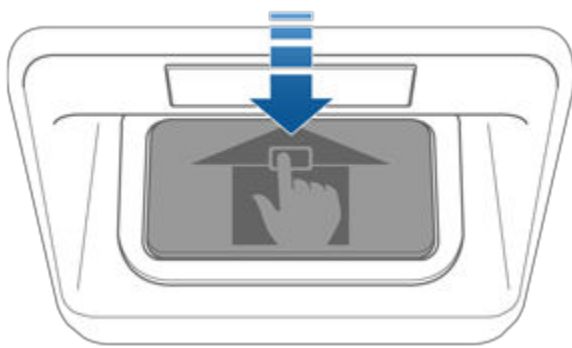

Należy nacisnąć przycisk awaryjnego otwierania i pchnąć pokrywę w górę.

UWAGA: Przycisk emituje słabe światło po krótkotrwałym wystawieniu na oświetlenie zewnętrzne.

! **OSTRZEŻENIE:** Nie wolno wchodzić do przedniego bagażnika. Nie wolno zamykać przedniego bagażnika, gdy ktoś znajduje się w środku.

! **OSTRZEŻENIE:** Należy zadbać, by przedmioty przewożone w przednim bagażniku nie uderzyły o przycisk otwierania, powodując przypadkowe otwarcie pokrywy.



Schówek podręczny

Do otwierania schowka podręcznego służy przełącznik umieszczony z boku ekranu dotykowego. Schówek podręczny blokuje się zawsze, gdy pojazd Model X zostanie zablokowany z zewnątrz przy użyciu kluczyka lub funkcji blokowania przy oddaleniu się. Blokuje się także, gdy pojazd Model X jest w trybie parkingowym (patrz [Tryb parkingowego na stronie 110](#)). Schówek nie blokuje się, gdy użytkownik zablokuje pojazd Model X za pomocą ikony blokady na pasku stanu ekranu dotykowego.

Aby dodatkowo zabezpieczyć schówek podręczny, wybierz kolejno **Sterowanie > Bezpieczeństwo > PIN schowka** i ustaw 4-cyfrowy kod PIN (patrz [PIN schowka na stronie 179](#)).

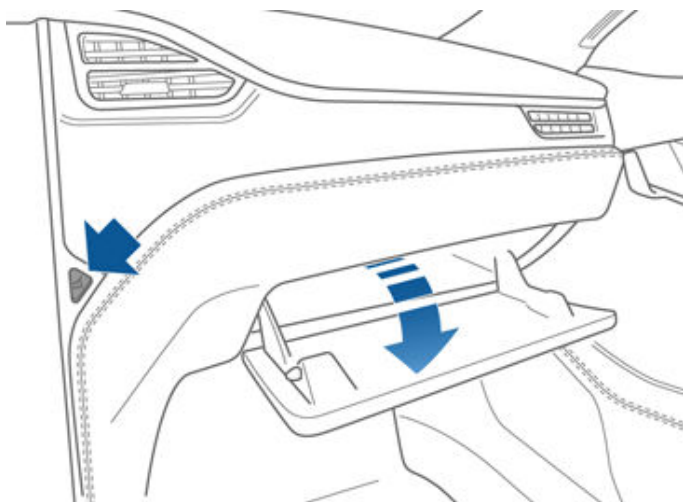

UWAGA: Jeżeli schówek podręczny pozostanie otwarty, jego oświetlenie wyłączy się po pewnym czasie.

⚠ OSTRZEŻENIE: Podczas jazdy schówek podręczny powinien pozostawać zamknięty, aby w razie kolizji lub nagłego hamowania nie spowodował obrażeń pasażera.



Uchwyty na kubki

W celu odstąpienia przedniego uchwyty na kubek należy przesunąć w tył podłokietnik.

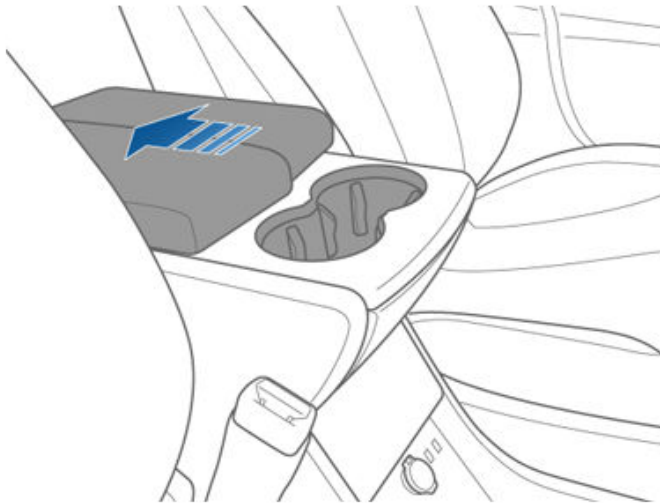

Aby odstąpić tylne uchwyty na kubki (jeśli pojazd jest w nie wyposażony), należy nacisnąć i zwolnić płytkę czołową uchwytów, która znajduje się z tyłu konsoli środkowej.

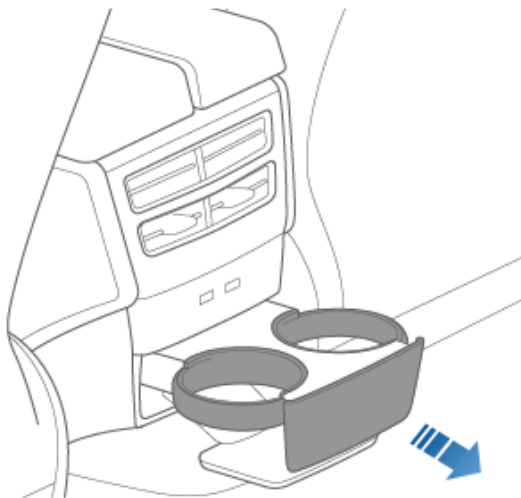



Front and Rear Seats

Adjusting the Front Seats

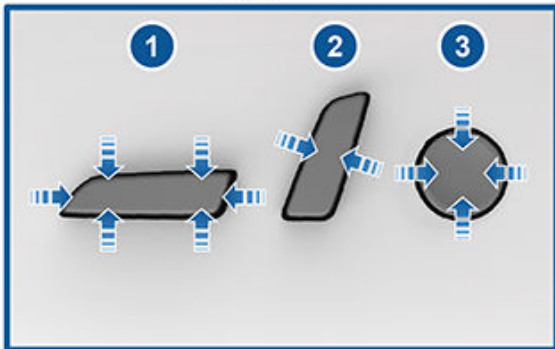

1. Move seat forward/backward and adjust the seat's height and tilt angle up/down.
2. Adjust backrest.
3. Adjust lumbar support.

⚠ WARNING: Before adjusting a front seat, check that the area around the seat is free of obstacles (people and objects).

⚠ WARNING: Do not adjust seats while driving. Doing so increases the risk of a collision.

⚠ WARNING: Riding in a moving vehicle with the seat back reclined can result in serious injuries in a collision, as you could slide under the lap belt or be propelled into the seat belt. Ensure your seat back is reclined no more than 30 degrees when the vehicle is moving.

Correct Driving Position

The seat, head support, seat belt and airbags work together to maximize your safety. Using these correctly ensures greater protection.



Position the seat so you can wear the seat belt correctly, while being as far away from the front airbag as possible:

1. Sit upright with both feet on the floor and the seat back in an upright position.
2. Make sure you can easily reach the pedals and that your arms are slightly bent when holding the steering wheel. Your chest should be at least 25 cm from the center of the airbag cover.
3. Place the shoulder section of the seat belt mid-way between your neck and your shoulder. Fit the lap section of the belt tightly across your hips, not across your stomach.

Model X seats include integrated head supports that cannot be adjusted or removed.

Adjusting Second Row Monopost Seats

A Model X equipped with monopost seats can accommodate two or three passengers in the second row, depending on the option chosen at time of purchase. There are two ways to adjust the position of these seats:



- Touch **Controls > Seats** on the touchscreen. Press and hold the icon associated with the seat you want to adjust. White icons indicate that the seat can be moved in that direction; gray icons indicate that the seat cannot be moved any farther in that direction.

NOTE: The front seats may move forward slightly to accommodate the forward movement of the second row seats.

- Use the manual adjustments illustrated below. In addition to moving a seat forward/rearward, the manual seat adjustments allow you to adjust the backrest. Although the control on the outboard seats is L-shaped, and the control on the middle seat is circular, they both provide the same functions.

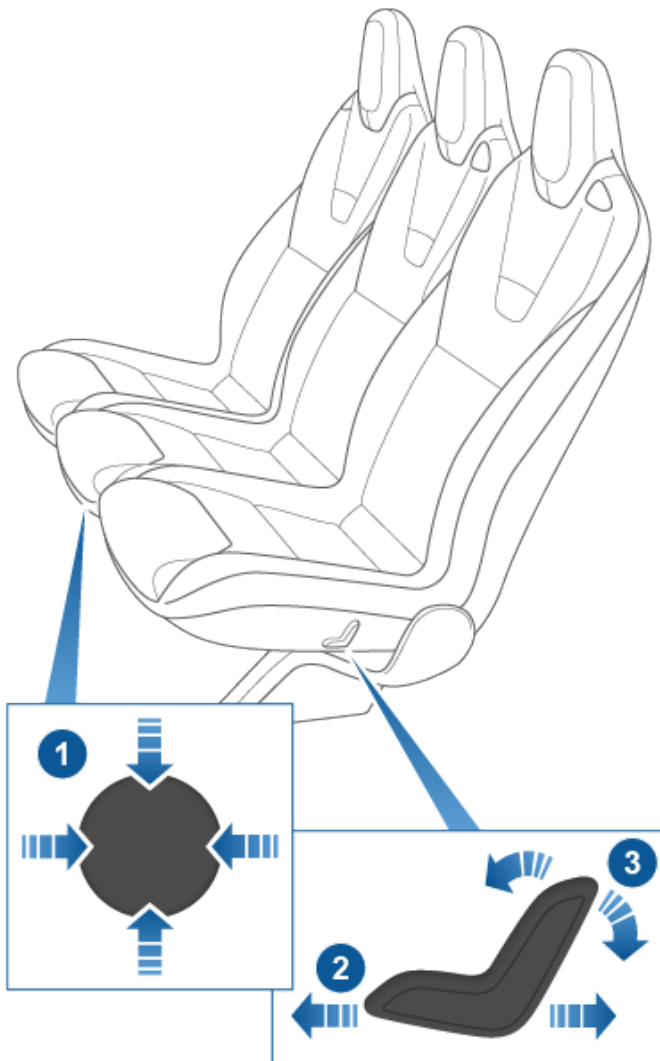

1. Move seat forward/backward (up/down on the control) and adjust the backrest (left/right on the control).
2. Move seat forward/backward.
3. Adjust backrest.

NOTE: The backrest locks into position when you release the lever. If a backrest is not locked into position when a driving gear is engaged, the instrument panel displays an alert for the unlocked backrest. Adjust the backrest again, ensuring it locks into position.

WARNING: Before driving, ensure the seat is locked in position. You may need to pull the seat forward or backward until it clicks into place.

Adjusting Second Row Seat Backs (Bench Seats)

If your Model X is equipped with two seating rows, the second row bench seats can accommodate up to three passengers. Use the mechanical adjustment lever located at the side of each outboard seating position to adjust the seat backs. A bench seat is split 60/40 so the adjustment lever on the left side moves the seat backs for both the left and center seats, whereas the lever on the right side moves the rightmost seat back only. While pulling and holding the lever, move the seat back to the desired position, and then release the lever. When returning a seat back to its upright position, try moving it forward or back to ensure it is securely latched into position.



WARNING: Riding in a moving vehicle with the seat back reclined can result in serious injuries in a collision, as you could slide under the lap belt or be propelled into the seat belt. Ensure the backs of occupied seats are reclined no more than 30 degrees when the vehicle is moving.

Folding Second Row Seat Backs (Bench Seats)

The second row seat backs on bench seats can be folded fully forward so they lay flat and maximize cargo space. Pull up the mechanical lever located on the side of each outboard seat (the same lever you use to recline the seats, as described above), then push the seat back fully forward. The bench seats have a 60/40 split—therefore, the adjustment



Front and Rear Seats

lever on the left side folds the seat backs for both the left and center seats, whereas the lever on the right folds the rightmost seat back only.

NOTE: Before folding seats fully forward, remove any items from the seats and the rear footwell. To allow the seat backs to fold completely flat, you may need to move the front seats forward.

CAUTION: Before folding seats all the way down, ensure the seat belt is unbuckled and there are no objects remaining on the seat.

Moving Second Row Bench Seats

NOTE: Only bench seats in seven-seat vehicles can be moved forward and rearward. The bench seats in five-seat vehicles are stationary.

Use the mechanical lever located beneath each outboard seating position to move the second row seats forward or rearward. The bench seats have a 60/40 split—therefore, the lever on the left side moves the seat for the left and center seats, whereas the lever on the right side moves only the rightmost seat. Pull and hold the lever while moving the seat forward or rearward. Release the lever when the seat is at the desired location.



NOTE: You can adjust the position of bench seats using the mechanical levers only. You cannot use the touchscreen to adjust bench seats.

Accessing Third Row Seats (if equipped) - Monopost Seating

A button is located on the backrest of each outboard monopost seat in the second row. This button makes it easy for passengers to enter and exit the third row seating positions. Touch **Controls** > **Seats** > **Easy Entry** and choose how you want this button to work:

- **ON** - Allows you to tilt and move the associated outboard seat fully forward, and the center seat partially forward, with a **single-press** of the button.

- **OFF** - When off, which is recommended if a child seat is installed in the second row, you must **hold** the button to move the second row seats forward.

After using the third row ingress button to access third row seats, simply press the button again to return the seats to their normal position.



WARNING: For vehicles with third row seats, do not use the third row ingress button located on the backrest of a second row outboard seat when a child is seated in the second row. Using the button tilts and moves the seats forward and can squeeze the occupant. Do not rely on Model X to recognize or accommodate occupants seated in the vehicle while using this button. Use this button only when the second row seats are unoccupied.

Guidelines for using the third row ingress button:

- If a front row seat is positioned such that the second row seat will collide with it during an easy entry operation, it automatically moves forward just enough to accommodate the forward position of the second row monopost seat.
- Forward movement of second row monopost seats cancels if an occupant adjusts a second row seat while it is moving.
- When an outboard seat tilts forward after pressing the button, its backrest resets to the forward position and may need to be re-adjusted for comfort.



⚠ WARNING: Use the third row ingress button to access the third row ONLY when the second row seats are unoccupied. Do not rely on Model X to recognize or accommodate occupants seated in the vehicle while using the button.

⚠ WARNING: Always ensure that the seat is locked in position before traveling. Failure to do so increases the risk of injury.

Accessing Third Row Seats (if equipped) - Bench Seating

A button is located on the backrest of each outboard bench seat in the second row. This button makes it easy for passengers to enter and exit the third row seating positions. Press and release the button on the left outboard seat to tilt and move the combined left and center seats forward. Press and release the button on the right outboard seat to tilt and move the right seat forward.



⚠ WARNING: For vehicles with third row seats, do not use the third row ingress button located on the backrest of a second row outboard bench seat when a child is seated in the second row. Using the button allows the combined left and center seats to be moved forward and can squeeze the occupant. Use this button only when the second row seats are unoccupied. Before driving, ensure the seat and the seat back are securely latched into position.

In some situations, such as when you are parked on an incline or when the seat's trim affects the movement of the bench seats after you press the button, the bench seats might not move forward completely, and you may need to push the seats forward gently until they reach the end of the track.

⚠ WARNING: After you use the third row ingress button to access the third row seats, push the bench seats back to their seating position, ensuring the seats are securely latched into position by trying to move them forward and rearward. Failure to do so increases the risk of injury.

⚠ WARNING: The seat must be fully latched into position before driving. Push or pull the seat until you hear the seat "click" into place.

Folding and Raising Third Row Seat Backs (if equipped)

To fold a third row seat, press the button located in the top outside corner of the seat. The button has two detents.



1. Fold head restraint forward.
2. Fold seat back forward.

To raise the seats, hold the button on the top outside corner of the seat then pull the seat back upward until it latches into place. Try pulling the seat back forward to confirm that it is locked in the upright position.

NOTE: Before folding third row seat backs, remove any items from the seats and the footwell. To allow the seat backs to fold completely flat, you may need to move the second row seats forward.

NOTE: Driving with the third row seats backs folded forward might result in increased perceivable noise and/or vibration coming from the rear of the vehicle (trunk, suspension, etc.).

⚠ CAUTION: Before folding seats all the way down, ensure the seat belt is unbuckled and there are no objects remaining on the seat.

⚠ WARNING: Always ensure the seats and seat backs are locked in their upright position before travel. Failure to do so increases the risk of injury.

Seat Heaters

The front seats operate at three levels from 3 (highest) to 1 (lowest). To operate the seat heaters, see [Elementy sterujące klimatyzacji na stronie 186](#).



Front and Rear Seats

If Model X is equipped with the cold weather package, you can also control seat heaters in all rear seating positions, as well as wiper defrosters and washer nozzles by touching the climate controls on the touchscreen.

⚠ WARNING: To avoid burns resulting from prolonged use, individuals who have peripheral neuropathy, or whose capacity to feel pain is limited because of diabetes, age, neurological injury, or some other condition, should exercise caution when using the climate control system and seat heaters.

Seat Covers

⚠ WARNING: Do not use seat covers on a seat equipped with a seat-mounted airbag (see [Umiejscowienie poduszek powietrznych na stronie 66](#)). Doing so could restrict deployment of the seat-mounted side airbags if a collision occurs. Also, if the vehicle is equipped with an occupant detection system that is used to determine the status of the passenger front airbag, seat covers may interfere with this system.



Wearing Seat Belts

Using seat belts and child safety seats is the most effective way to protect occupants if a collision occurs. Therefore, wearing a seat belt is required by law in most jurisdictions.

All seats are equipped with three-point inertia reel seat belts. Inertia reel belts are automatically tensioned to allow occupants to move comfortably during normal driving conditions.

The seat belt reel automatically tightens or locks to prevent movement of occupants if Model X experiences a force associated with hard acceleration, braking, cornering, or an impact in a collision.

Seat Belt Reminders



The seat belt reminder on the instrument panel alerts you if a seat belt for an occupied driver or passenger seat is unbuckled. If all occupants are buckled up and the reminder stays on, re-buckle seat belts to ensure they are correctly latched. Also remove any heavy objects (such as a briefcase) from an unoccupied seat. If the reminder light continues to stay on, schedule a Service appointment and refrain from using the seat until the issue is resolved.

WARNING: Seat belts must be worn by adult passengers in all seating positions.

NOTE: In regions where regulations require seat belt reminders in rear seating positions, these reminders cannot be disabled. To cancel the reminder in an unoccupied seat when an object is detected, you must either fasten the seat belt or remove the object.

To Fasten a Seat Belt

1. Ensure correct positioning of the seat. See (see [Correct Driving Position na stronie 38](#)) for details on the correct position of the driver's seat.
2. Pull the seat belt out smoothly, ensuring the seat belt lays flat across the pelvis, chest and mid-point of your collar bone, between the neck and shoulder. Ensure the seat belt is routed correctly and is not twisted. Never sit on the seat belt or any seat belt component.

WARNING: A twisted or incorrectly routed seat belt can cause damage and interfere with the functionality of the seat belt system.

3. Insert the latch plate into the buckle and press together until you hear a click indicating it is locked in place.

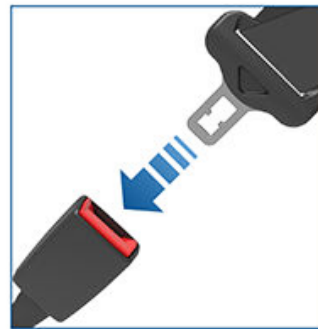

4. Pull the seat belt to check that it is securely fastened.
5. Pull the diagonal part of the seat belt toward the reel to remove excess slack.

To Adjust the Shoulder Anchor Height

Model X is equipped with an adjustable shoulder anchor for each front seat to ensure that the seat belt can be positioned correctly. The seat belt should lay flat across the mid-point of your collar bone while in the correct driving position (see [Correct Driving Position na stronie 38](#)). Adjust the height of the shoulder anchor if the seat belt is not positioned correctly:

1. Press and hold the button on the shoulder anchor to release the locking mechanism.
2. While holding the button, move the shoulder anchor up or down, as necessary, to correctly position the seat belt.



3. Release the button on the shoulder anchor so that it locks into position.
4. Without pressing the button, pull on the seat belt webbing and attempt to move the shoulder anchor downward to check that it is locked into position.

WARNING: Ensure that the seat belt is positioned correctly and that the shoulder anchor is locked into position before driving. Riding in a moving vehicle with the seat belt positioned incorrectly or with the shoulder anchor not locked into position can reduce the effectiveness of the seat belt in a collision.



To Release a Seat Belt

Hold the seat belt near the buckle to prevent the seat belt from retracting too quickly, then press the button on the buckle. The seat belt retracts automatically. Ensure there is no obstruction that prevents the seat belt from fully retracting. The seat belt should not hang loose. If a seat belt does not fully retract, schedule a Service appointment.

Wearing Seat Belts When Pregnant

Do not put the lap or shoulder sections of the seat belt over the abdominal area. Wear the lap section of the seat belt as low as possible across the hips, not the waist. Position the shoulder portion of the seat belt between the breasts and to the side of the abdomen. Consult your doctor for specific guidance.



WARNING: If the seat belt is uncomfortable, adjust the seating position instead of wearing the seat belt incorrectly.

WARNING: Never place anything between you and the seat belt to cushion the impact in the event of a collision.

Seat Belt Pre-tensioners

The front seat belts are equipped with pre-tensioners that work in conjunction with the airbags in a collision. The pre-tensioners automatically retract both the seat belt lower anchor and the upper shoulder webbing, reducing slack in both the lap and diagonal portions of the seat belts, resulting in reduced forward movement of the occupant.



If the pre-tensioners and airbags did not activate in an impact, this does not mean they malfunctioned. It usually means that the strength or type of force needed to activate them was not present.

The second row outboard seats are equipped with shoulder pre-tensioners to retract the seat belt webbing to reduce forward movement of the occupant.

WARNING: Do not bend, sit on, or interfere with a pre-tensioner assembly. Doing so can cause damage that interferes with the proper functionality of the seat belt system.

WARNING: Once the seat belt pre-tensioners have been activated, they must be replaced. After any collision, have the airbags, seat belt pre-tensioners and any associated components checked and, if necessary, replaced.

Testing Seat Belts

To confirm that seat belts are operating correctly, perform these checks on each seat belt:



1. With the seat belt fastened, give the webbing nearest the buckle a quick and forceful pull. The buckle should remain securely locked.
2. With the seat belt fastened, give the webbing closest to the door a quick and forceful pull. The permanent seat belt attachment should remain securely locked. Never attempt to remove this attachment.
3. With the seat belt unfastened, unreel the webbing to its limit. Check that unreeling is free from snags, and visually check the webbing for wear or damage. Allow the webbing to retract, checking that retraction is smooth and complete.















4. With the webbing half unreeled, hold the tongue plate and pull forward quickly. The mechanism should lock automatically and prevent further unreeling.

If a seat belt fails any of these tests, repair immediately. Do not allow occupants to sit in a seat with a failed seat belt.

For information about cleaning seat belts, see [Pasy bezpieczeństwa na stronie 234](#).

-  **WARNING:** When seat belts are not in use, they should be fully retracted and not hanging loose. If a seat belt does not fully retract, schedule a Service appointment.
-  **WARNING:** The seat belt system has no user serviceable parts and may contain pyrotechnics. Do not disassemble, remove, or replace components.

Seat Belt Warnings

-  **WARNING:** Seat belts should be worn by all occupants at all times, even if driving for a very short distance. Failure to do so increases the risk of injury or death if a collision occurs.
-  **WARNING:** Secure small children in a suitable child safety seat as described in the Owner's Manual. Always follow the child safety seat manufacturer's instructions when installing.
-  **WARNING:** Ensure that all seat belts are worn correctly. An improperly worn seat belt increases the risk of injury or death if a collision occurs.
-  **WARNING:** Never sit on top of any seat belt component. Doing so can cause damage or improper deployment of safety equipment.
-  **WARNING:** Do not wear seat belts over hard, fragile or sharp items in clothing, such as pens, keys, eyeglasses, etc. The pressure from the seat belt on such items can cause injury.
-  **WARNING:** Seat belts should not be worn with any part of the webbing is twisted.
-  **WARNING:** Each seat belt assembly must be used by one occupant only. It is dangerous to put a seat belt around a child being carried on an occupant's lap.
-  **WARNING:** Seat belts that have been worn in a collision must be inspected or replaced by Tesla or a qualified repair facility, even if damage to the assembly is not obvious.
-  **WARNING:** Seat belts that show signs of wear, or have been cut or damaged in any way must be replaced immediately.
-  **WARNING:** Avoid contaminating a seat belt's components with any chemicals, liquids, grit, dirt or cleaning products. If a seat belt fails to retract or latch into the buckle, it must be replaced immediately. Use the mobile app to schedule a Service appointment.
-  **WARNING:** Do not make modifications or additions that can prevent a seat belt mechanism from taking up slack, or that can prevent a seat belt from being adjusted to remove slack. A seat belt with slack greatly reduces occupant protection.
-  **WARNING:** Do not make modifications that can interfere with the operation of a seat belt, or that can cause a seat belt to become inoperable.
-  **WARNING:** Do not use after market comfort and convenience products that attach to the seat belts.



Przednia poduszka powietrzna po stronie pasażera musi być WYŁĄCZONA

⚠️ OSTRZEŻENIE: Jeżeli przewożenie dziecka na siedzeniu pasażera z przodu jest dopuszczalne na danym rynku, nigdy nie należy przewozić dziecka na tym siedzeniu, gdy przednia poduszka powietrzna po stronie pasażera jest aktywna. Należy zawsze sprawdzać, czy poduszka powietrzna jest wyłączona (OFF) (patrz [Poduszki powietrzne na stronie 66](#)).

Zapoznaj się z treścią etykiety umieszczonej na osłonach przeciwsłonecznych:



Przed przystąpieniem do wyłączania przedniej poduszki powietrznej po stronie pasażera upewnij się, że jest włączone położenie postojowe. Następnie dotknij **Sterowanie > Bezpieczeństwo > Przednia poduszka powietrzna po stronie pasażera** (patrz [Poduszki powietrzne na stronie 66](#)).

Informacja o stanie przedniej poduszki powietrznej po stronie pasażera jest widoczna w rogu ekranu dotykowego:



W przypadku jazdy z fotelikiem na siedzeniu pasażera z przodu (jeśli jest to dopuszczalne) należy dokładnie sprawdzić, czy przednia poduszka powietrzna po stronie pasażera jest na pewno wyłączona (OFF).



Aby zapewnić bezpieczeństwo podróżującej na tym siedzeniu osobie dorosłej, należy dokładnie sprawdzić, czy przednia poduszka powietrzna po stronie pasażera jest włączona (ON).

⚠️ OSTRZEŻENIE: Gdy na siedzeniu pasażera z przodu podróżuje dziecko, kierowca ma obowiązek sprawdzić, czy przednia poduszka powietrzna po stronie pasażera jest wyłączona (OFF). Jeśli przednia poduszka powietrzna po stronie pasażera nie wyłączy się przy ustawionym foteliku dziecięcym, umieść dziecko i fotelik dziecięcy na tylnym siedzeniu natychmiast umów się na wizytę serwisową za pośrednictwem aplikacji mobilnej.

Wybór i montaż fotelików dziecięcych

Wszystkie pasy bezpieczeństwa w pojeździe Model X są przeznaczone dla osób dorosłych. Aby przewieźć na siedzeniu niemowlę lub dziecko, należy:

- korzystać z fotelików, które odpowiadają wiekowi, wadze i wzrostowi dziecka (patrz [Zalecane foteliki dziecięce na stronie 47](#));
- korzystać z fotelików odpowiadających wymogom wybranego siedzenia w pojeździe Model X. Aby zapoznać się ze szczegółowymi informacjami o fotelikach odpowiednich dla każdego siedzenia pasażera, patrz [Siedzenia pasażera z przodu na stronie 49](#), [Siedzenia zewnętrzne w drugim rzędzie \(kanapa\) na stronie 51](#) lub [Siedzenia zewnętrzne w drugim rzędzie \(siedzenia typu monopost\) na stronie 53](#), [Środkowe siedzenie w drugim rzędzie na stronie 55](#) oraz [Siedzenia w trzecim rzędzie na stronie 57](#).
- Zamontować fotelik zgodnie z instrukcjami producenta (patrz [Montaż fotelików dziecięcych mocowanych pasami bezpieczeństwa na stronie 59](#) i [Montaż fotelików dziecięcych ISOFIX na stronie 59](#), aby zapoznać się z ogólnymi wytycznymi).

UWAGA: Podczas montażu fotelika dziecięcego należy również zapiąć pas bezpieczeństwa, aby wyciszyć dźwięk ostrzegawczy pasa bezpieczeństwa.

⚠️ OSTRZEŻENIE: W pojazdach Model X wyposażonych w siedzenia typu monopost w drugim rzędzie po zamontowaniu fotelika na siedzeniu w tym rzędzie należy wyłączyć opcję **Funkcja łatwego wsiadania** (patrz [Accessing Third Row Seats \(if equipped\) - Monopost Seating na stronie 40](#)).



⚠️ OSTRZEŻENIE: W pojazdach Model X wyposażonych w kanapę w drugim rzędzie po zamontowaniu fotelika na siedzeniu w tym rzędzie należy wyłączyć opcję **Funkcja łatwego wsiadania** (patrz [Accessing Third Row Seats \(if equipped\) - Bench Seating](#) na stronie 41).

⚠️ OSTRZEŻENIE: Przed rozpoczęciem jazdy, ale po zamontowaniu fotelika w drugim rzędzie, należy sprawdzić, czy na ekranie dotykowym lub desce rozdzielczej NIE pojawia się ostrzeżenie „siedzenie odblokowane”. Takie ostrzeżenie oznacza, że siedzenie nie zostało ponownie ustawione i zablokowane w bezpiecznym położeniu, w związku z czym podróżowanie na nim stanowi zagrożenie dla pasażera. Jeśli ekran dotykowy lub deska rozdzielcza wyświetla to ostrzeżenie, należy przesunąć siedzenie albo oparcie delikatnie w przód lub tył aż zablokuje się w bezpiecznej pozycji a ostrzeżenie zniknie.

Zalecane foteliki dziecięce

Poniższa tabela zawiera przygotowane przez firmę Tesla zestawienie zalecanych fotelików dziecięcych, przeznaczonych dla dzieci z różnych zakresów wagowych (zdefiniowanych zgodnie z wymogami certyfikatu ECE R44 „Jednolite przepisy dotyczące homologacji urządzeń przytrzymujących dla dzieci przebywających w pojazdach o napędzie silnikowym”). Na dowolnym siedzeniu pasażerskim pojazdu Model X mogą podróżować dzieci z każdej grupy wagowej, ale poszczególne siedzenia mogą różnić się wymaganiami co do typu używanego fotelika. Przykładowo na środkowym siedzeniu z tyłu można montować wyłącznie foteliki mocowane za pomocą pasów bezpieczeństwa (zgodnie z definicją w [Dwie metod montażu na stronie 48](#)).

Wzrost*	Zakres wagowy**	Waga dziecka	Zalecenie firmy Tesla
-	Zakres 0+	Do 13 kg	Maxi-Cosi CabrioFix z Easybase2, FamilyFix, lub EasyFix
45-105 cm	-	-	Maxi-Cosi Pearl 360 z Familyfix 360
-	Zakres I	9–18 kg	Britax Römer DUO PLUS
-	Zakres II	15–25 kg	Britax Römer KIDFIX ² R
100-150 cm	-	-	Britax Römer KIDFIX I-Size
-	Zakres III	22–36 kg	Britax KIDFIX ² R, podstawa Peg Perego Viaggio 2-3 Shuttle

* zgodnie z oznaczeniem producenta R129 CRS
 ** zgodnie z R44 CRS

Britax Römer Kidfix i-Size

Jeśli używany jest fotelik dziecięcy Britax Römer Kidfix i-Size, zalecany przez Teslę dla dzieci mających 100-150 cm wzrostu, konieczne jest użycie także Britax SecureGuard. Przy użyciu Britax SecureGuard pas biodrowy musi być ułożony płasko na biodrach dziecka. Nie wolno wprowadzać pasa bezpieczeństwa pod SecureGuard. Szczegółowe informacje podano w instrukcji firmy Britax.



Foteliki do przewozu dzieci

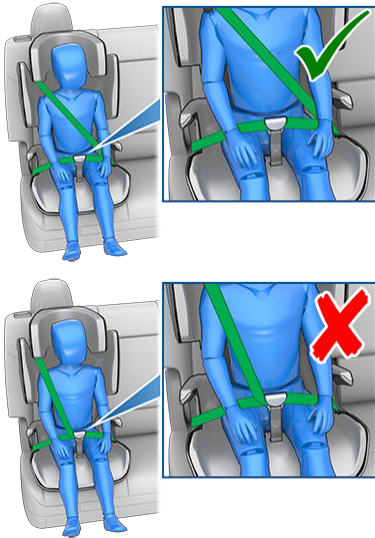

Przewożenie starszych dzieci

Dzieci, które nie mieszczą się już w fotelikach, ale są za małe, by bezpiecznie korzystać ze standardowych pasów bezpieczeństwa, mogą podróżować na podkładkach podwyższających odpowiednich do swego wzrostu i wieku. Należy ściśle przestrzegać instrukcji producenta w zakresie montażu i użycia podkładek podwyższających.

Dwie metod montażu

UWAGA: Przy montażu fotelików dziecięcych należy zawsze przestrzegać instrukcji dostarczonych przez ich producenta.

Przyjmując kryterium sposobu mocowania do siedzenia, wśród wielu dostępnych wariantów można wyróżnić dwie ogólne kategorie fotelików:

- Mocowane pasami bezpieczeństwa pojazdu (patrz [Montaż fotelików dziecięcych mocowanych pasami bezpieczeństwa na stronie 59](#)).
- ISOFIX/i-Size — mocowane do specjalnych zaczepów zintegrowanych z siedzeniami pojazdu (patrz [Montaż fotelików dziecięcych ISOFIX na stronie 59](#)).

Niektóre foteliki można zamontować z użyciem obu metod. Aby ustalić, z jakiej metody montażu skorzystać i uzyskać szczegółowe wskazówki, zapoznaj się z instrukcją dostarczoną przez producenta fotelika.

Pojazd Model X umożliwia użycie fotelików mocowanych pasami bezpieczeństwa na każdym siedzeniu dla pasażera, a fotelików ISOFIX/i-Size na każdym z bocznych siedzeń w drugim rzędzie. Dokładne informacje o typach fotelików, których można używać na każdym siedzeniu, znajdują się poniżej.

UWAGA: ISOFIX oraz i-Size to międzynarodowe standardy w zakresie zintegrowanych zaczepów, które służą do mocowania fotelików dziecięcych w samochodach osobowych.

⚠ OSTRZEŻENIE: Fotelików ani podkładek podwyższających wyposażonych w zintegrowane pasy nie należy mocować do punktów mocowania ISOFIX/i-Size, jeżeli łączna waga dziecka i takiego fotelika lub podkładki przekracza 33 kg.



Siedzenie pasażera z przodu

⚠ OSTRZEŻENIE: Nie wolno przewozić dziecka na siedzeniu pasażera z przodu, jeśli przednia poduszka powietrzna jest aktywna. Może to doprowadzić do poważnych obrażeń lub śmierci.

⚠ OSTRZEŻENIE: Aby mocowany pasami bezpieczeństwa fotelik dziecięcy mógł zostać zamontowany na przednim siedzeniu, siedzenie to musi zostać podniesione do środkowego położenia (o ok. 3 cm).

UWAGA: Siedzenie pasażera z przodu nie jest wyposażone w dolne zaczepy umożliwiające montaż fotelików typu ISOFIX. Siedzenie pasażera z przodu nie jest także wyposażone w zaczepy do górnych pasków.



Po wyłączeniu przedniej poduszki powietrznej pasażera i podniesieniu siedziska do połowy zakresu ruchu, na siedzeniu pasażera z przodu można przewozić niemowlęta i małe dzieci w mocowanych pasami bezpieczeństwa fotelikach następujących rodzajów:



Foteliki do przewozu dzieci

- montowane przodem do kierunku jazdy, uniwersalne;
- montowane tyłem do kierunku jazdy, uniwersalne.

Zakres wagowy	Waga dziecka	Przednia poduszka powietrzna po stronie pasażera WŁ.	Przednia poduszka powietrzna po stronie pasażera WYŁ.
Zakres 0	Do 10 kg	Niedozwolone	Dozwolone
Zakres 0+	Do 13 kg	Niedozwolone	Dozwolone
Zakres I	9–18 kg	Niedozwolone	Dozwolone
Zakres II	15–25 kg	Niedozwolone	Dozwolone
Zakres III	22–36 kg	Niedozwolone	Dozwolone



Siedzenia zewnętrzne w drugim rzędzie (kanapa)

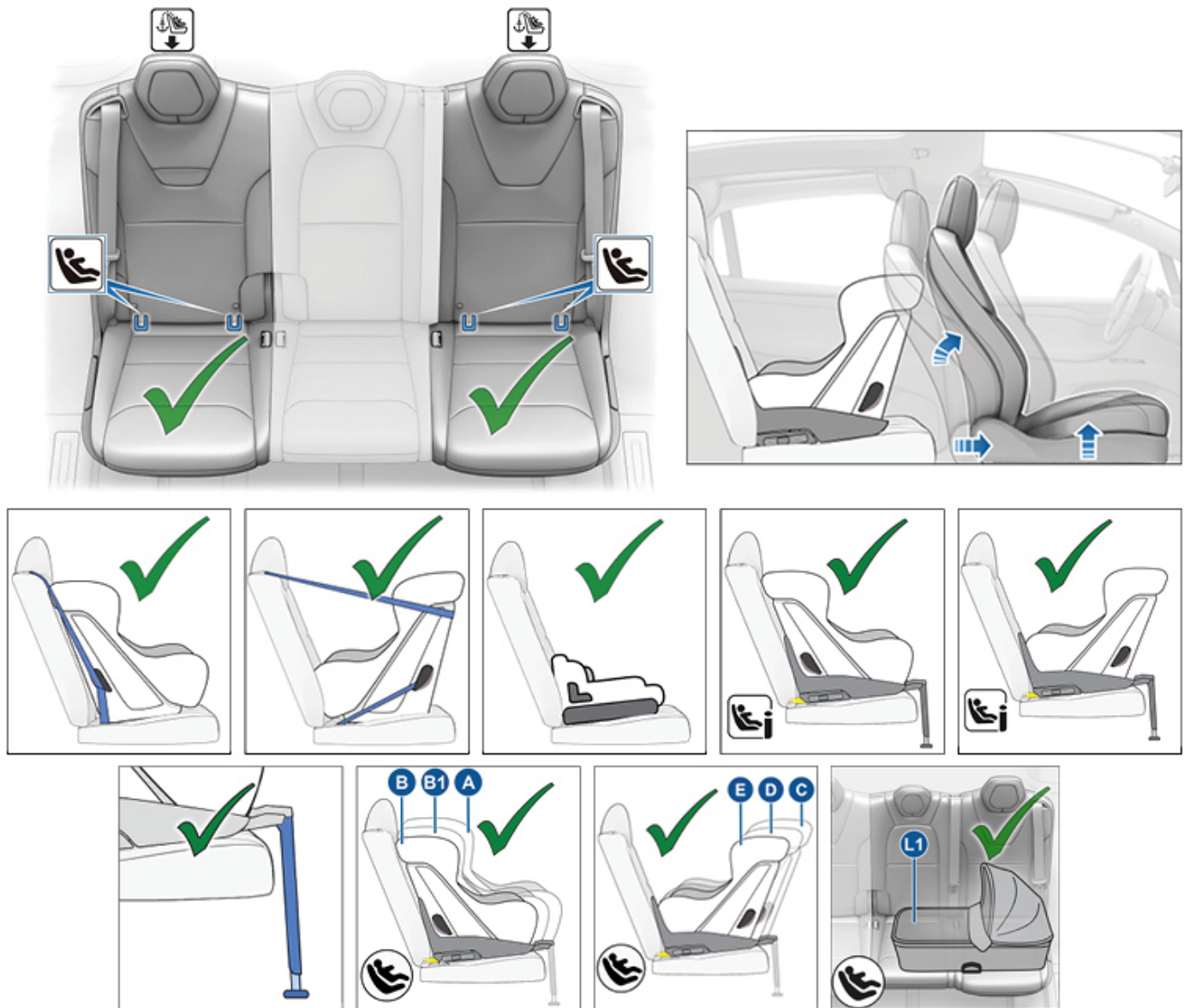

Niemowlęta i dzieci mogą podróżować na bocznych siedzeniach drugiego rzędu w fotelikach mocowanych pasami bezpieczeństwa oraz fotelikach ISOFIX (IU) lub i-Size (i-U). Zewnętrzne siedzenia w drugim rzędzie pozwalają skorzystać z fotelików ISOFIX w przypadkach następujących zakresów wzrostu:

- zakres wzrostu A*, B i B1, przodem do kierunku jazdy;
- zakres wzrostu C*, D oraz E, tyłem do kierunku jazdy;
- zakres wzrostu L1, zwrócona w lewo boczna kołyska.

Większe dzieci mogą także podróżować na bocznych siedzeniach tylnego rzędu na podkładkach podwyższających typu B2 lub B3 zamocowanych zgodnie z instrukcjami dostarczanymi przez producenta.

UWAGA: Jeżeli na przednim siedzeniu ma być zamontowany duży fotelik ISOFIX (zakres wzrostu C) mocowany tyłem do kierunku jazdy, konieczne może być przesunięcie tylnego siedzenia maksymalnie w tył, ustawienie przedniego siedzenia w położeniu środkowym (czyli maksymalnie 13 cm od skrajnego tylnego położenia), uniesienie go (3 cm od najniższego położenia) oraz ustawienie oparcia pod kątem 15 stopni (lub cofnięcie go o 10 stopni od pozycji maksymalnego wychylenia do przodu).



Foteliki do przewozu dzieci

UWAGA: Na bocznych siedzeniach w drugim rzędzie możliwe jest użycie górnych pasków mocujących (patrz [Mocowanie górnych pasków na stronie 61](#)).

UWAGA: Na tych siedzeniach mogą podróżować dzieci z każdego zakresu wagowego.

⚠ OSTRZEŻENIE: Nie należy używać opcji **Funkcja łatwego wsiadania** (opisanej w sekcji [Profil kierowców na stronie 109](#)) w celu automatycznego przesuwania siedzenia kierowcy maksymalnie do tyłu, jeżeli na tylnym siedzeniu za fotelem kierowcy zamontowany jest fotelik dziecięcy. Ze względu na zmniejszony prześwit przemieszczające się siedzenie może uderzyć w nogi dziecka, spowodować obrażenia lub doprowadzić do wyczepienia się fotelika.

⚠ OSTRZEŻENIE: Przed rozpoczęciem jazdy po zamontowaniu fotelika w drugim rzędzie należy sprawdzić, czy na ekranie dotykowym lub desce rozdzielczej NIE pojawia się ostrzeżenie „siedzenie odblokowane”. Takie ostrzeżenie oznacza, że siedzenie nie zostało ponownie ustawione i zablokowane w bezpiecznym położeniu, w związku z czym podróżowanie na nim stanowi zagrożenie dla pasażera. Jeśli ekran dotykowy lub deska rozdzielcza wyświetla to ostrzeżenie, należy przesunąć siedzenie albo oparcie delikatnie w przód lub tył aż zablokuje się w bezpiecznej pozycji a ostrzeżenie zniknie.



Siedzenia zewnętrzne w drugim rzędzie (siedzenia typu monopost)

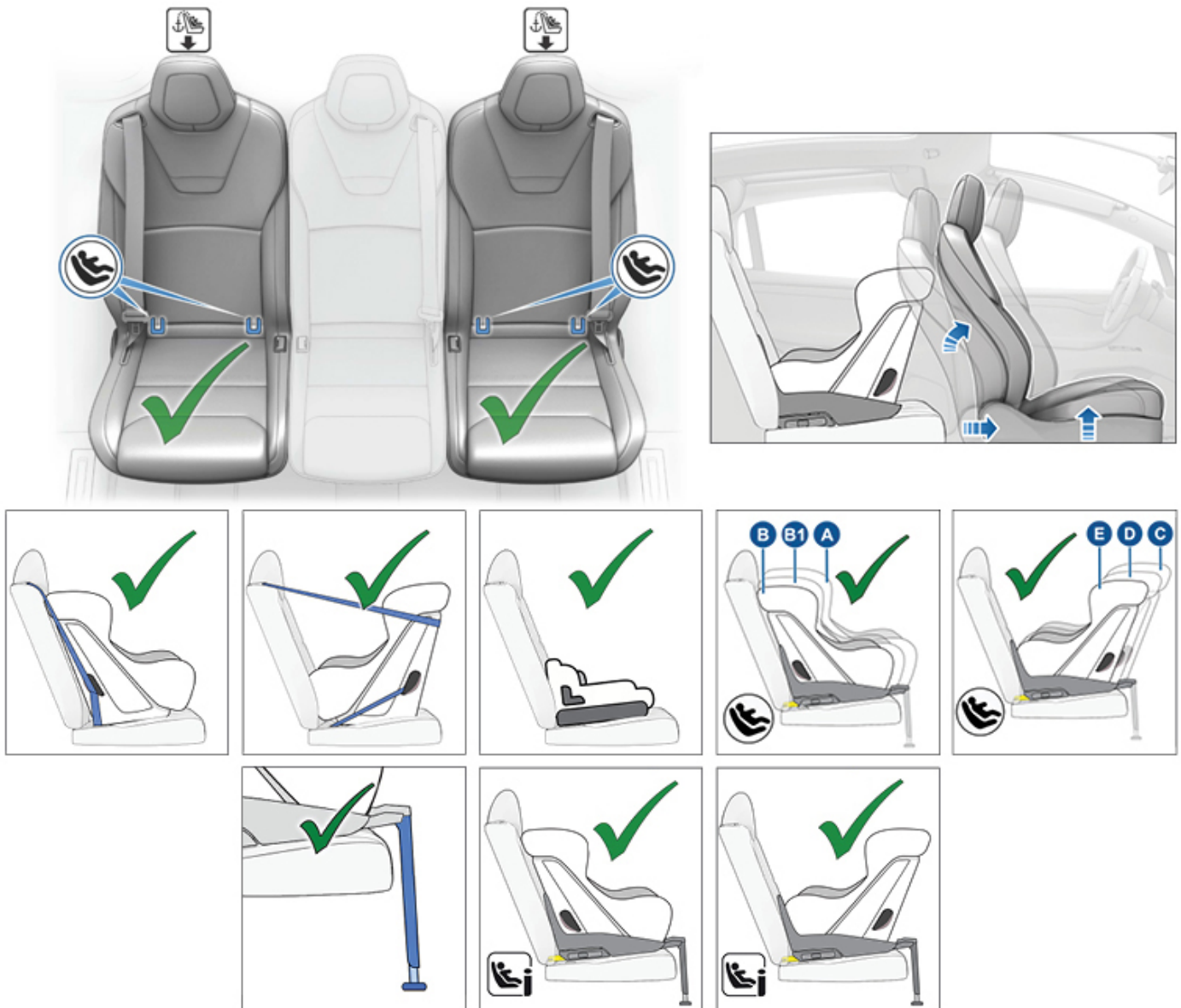

Niemowlęta i dzieci mogą podróżować na bocznych siedzeniach drugiego rzędu w fotelikach mocowanych pasami bezpieczeństwa oraz fotelikach ISOFIX. Na bocznych siedzeniach drugiego rzędu można używać fotelików dziecięcych mocowanych pasami bezpieczeństwa oraz ISOFIX lub i-Size (i-U) zwróconych przodem lub tyłem do kierunku jazdy. Zewnętrzne siedzenia w drugim rzędzie pozwalają skorzystać z fotelików ISOFIX w przypadkach następujących zakresów wzrostu:

- zakres wzrostu A*, B i B1, przodem do kierunku jazdy;
- zakres wzrostu C*, D oraz E, tyłem do kierunku jazdy.

Większe dzieci mogą także podróżować na bocznych siedzeniach drugiego rzędu na podkładkach podwyższających typu B2 lub B3 zamocowanych zgodnie z instrukcjami dostarczonymi przez producenta.



UWAGA: Jeżeli na przednim siedzeniu ma być zamontowany duży fotelik ISOFIX (zakres wzrostu C) mocowany tyłem do kierunku jazdy, konieczne może być przesunięcie tylnego siedzenia maksymalnie w tył, ustawienie przedniego siedzenia w położeniu środkowym (czyli maksymalnie 13 cm od skrajnego tylnego położenia), uniesienie go (3 cm od najniższego położenia) oraz ustawienie oparcia pod kątem 15 stopni (lub cofnięcie go o 10 stopni od pozycji maksymalnego wychylenia do przodu).



Foteliki do przewozu dzieci

UWAGA: Na bocznych siedzeniach w drugim rzędzie możliwe jest użycie górnych pasków mocujących (patrz [Mocowanie górnych pasków na stronie 61](#)).

UWAGA: Na tych siedzeniach mogą podróżować dzieci z każdego zakresu wagowego.

-  **OSTRZEŻENIE:** Nie należy używać opcji **Funkcja łatwego wsiadania** (opisanej w sekcji [Profile kierowców na stronie 109](#)) w celu automatycznego przesuwania siedzenia kierowcy maksymalnie do tyłu, jeżeli na tylnym siedzeniu za fotelem kierowcy zamontowany jest fotelik dziecięcy. Ze względu na pomniejszony prześwit przemieszczające się siedzenie może uderzyć w nogi dziecka, spowodować obrażenia lub spowodować wyczepienie się fotelika.
-  **OSTRZEŻENIE:** W pojazdach wyposażonych w trzeci rząd siedzeń przycisk ułatwiający dostęp do tego rzędu poprzez przesunięcie do przodu bocznego siedzenia drugiego rzędu powinien być wyłączony (**WYŁ.**), jeżeli w drugim rzędzie na siedzeniu typu monopost przewożone jest dziecko (wybierz kolejno **Sterowanie > Fotele > Funkcja łatwego wsiadania**). Dzięki temu przesunięcie siedzenia będzie możliwe dopiero po ręcznym przytrzymaniu przycisku, co zapobiega przyciśnięciu przez przednie siedzenie dziecka jadącego w drugim rzędzie siedzeń. Patrz [Accessing Third Row Seats \(if equipped\) - Monopost Seating na stronie 40](#).
-  **OSTRZEŻENIE:** Przed rozpoczęciem jazdy po zamontowaniu fotelika w drugim rzędzie należy sprawdzić, czy na ekranie dotykowym lub desce rozdzielczej NIE pojawia się ostrzeżenie „siedzenie odblokowane”. Takie ostrzeżenie oznacza, że siedzenie nie zostało ponownie ustawione i zablokowane w bezpiecznym położeniu, w związku z czym podróżowanie na nim stanowi zagrożenie dla pasażera. Jeśli ekran dotykowy lub deska rozdzielcza wyświetla to ostrzeżenie, należy przesunąć siedzenie albo oparcie delikatnie w przód lub tył aż zablokuje się w bezpiecznej pozycji a ostrzeżenie zniknie.



Środkowe siedzenie w drugim rzędzie

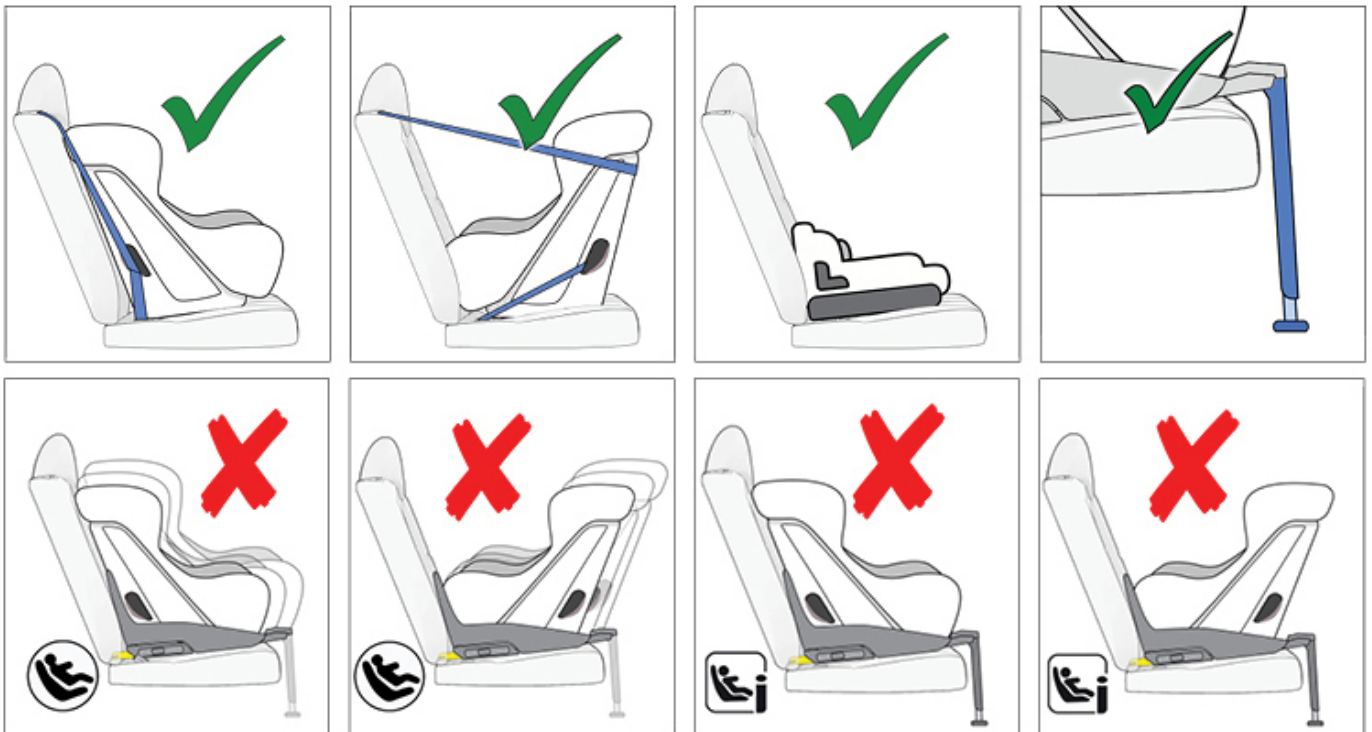

Na środkowym siedzeniu w tylnym rzędzie mogą podróżować niemowlęta przewożone w fotelikach skierowanych tyłem do kierunku jazdy i mocowanych pasami bezpieczeństwa. Na środkowym siedzeniu w tylnym rzędzie mogą podróżować dzieci przewożone w fotelikach skierowanych przodem lub tyłem do kierunku jazdy i mocowanych pasami bezpieczeństwa.

Większe dzieci mogą także podróżować na środkowym miejscu w drugim rzędzie na podkładkach podwyższających typu B2 lub B3 zamocowanych zgodnie z instrukcjami dostarczonymi przez producenta.

UWAGA: Środkowe siedzenie w drugim rzędzie nie jest wyposażone w dolne zaczepy umożliwiające montaż fotelików typu ISOFIX.

UWAGA: Na tych siedzeniach mogą podróżować dzieci z każdego zakresu wagowego.

⚠ OSTRZEŻENIE: W pojazdach wyposażonych w trzeci rząd siedzeń nie należy korzystać z przycisku umieszczonego na oparciu zewnętrznego miejsca kanapy drugiego rzędu (**kanapa**), gdy na siedzeniu drugiego rzędu podróżuje dziecko. Po naciśnięciu tego przycisku lewe i połączone z nim środkowe siedzenie przechylają się i przesuwają do przodu, co może spowodować ściśnięcie pasażera. Nie należy zakładać, że w przypadku użycia tego przycisku systemy pojazdu Model X rozpoznają i uwzględnią obecność pasażerów. Z przycisku należy korzystać tylko wtedy, gdy nikt nie zajmuje siedzeń w drugim rzędzie. Patrz (patrz [Accessing Third Row Seats \(if equipped\) - Bench Seating](#) na stronie 41).



Foteliki do przewozu dzieci

⚠ OSTRZEŻENIE: Przed rozpoczęciem jazdy po zamontowaniu fotelika w drugim rzędzie należy sprawdzić, czy na ekranie dotykowym lub desce rozdzielczej NIE pojawia się ostrzeżenie „siedzenie odblokowane”. Takie ostrzeżenie oznacza, że siedzenie nie zostało ponownie ustawione i zablokowane w bezpiecznym położeniu, w związku z czym podróżowanie na nim stanowi zagrożenie dla pasażera. Jeśli ekran dotykowy lub deska rozdzielcza wyświetla to ostrzeżenie, należy przesunąć siedzenie albo oparcie delikatnie w przód lub tył aż zablokuje się w bezpiecznej pozycji a ostrzeżenie zniknie.



Siedzenia w trzecim rzędzie

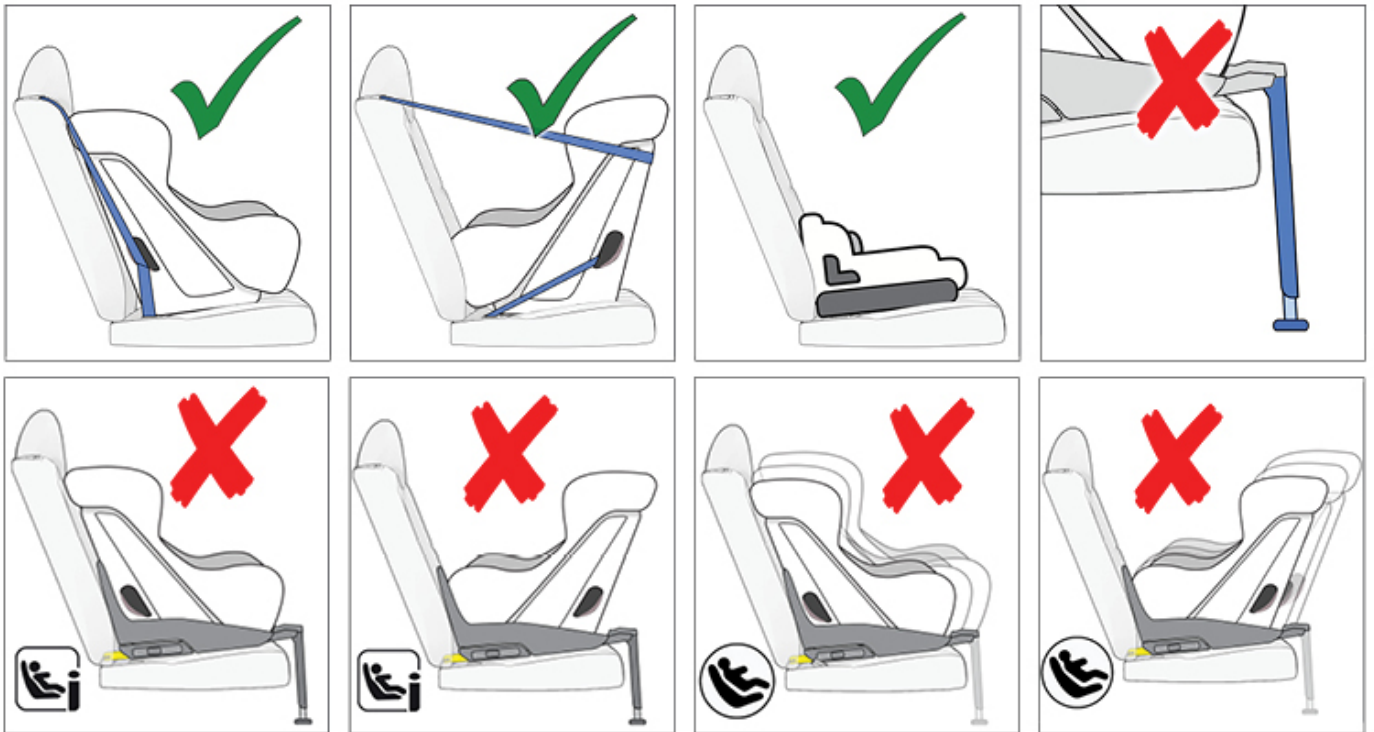

Niemowlęta i dzieci mogą podróżować na siedzeniach w trzecim rzędzie w fotelikach mocowanych pasami bezpieczeństwa.

Większe dzieci mogą także podróżować na siedzeniach w trzecim rzędzie na podkładkach podwyższających typu B2 zamocowanych zgodnie z instrukcjami dostarczanymi przez producenta.

UWAGA: Jeżeli na przednim siedzeniu ma być zamontowany duży fotelik mocowany tyłem do kierunku jazdy, konieczne może być przesunięcie siedzenia w drugim rzędzie w przód oraz ustawienie oparcia w pozycji maksymalnego wychylenia do przodu w celu zwolnienia miejsca na fotelik.

UWAGA: Siedzenia w trzecim rzędzie nie są wyposażone w dolne zaczepy umożliwiające montaż fotelików ISOFIX.



Foteliki do przewozu dzieci

UWAGA: Na tych siedzeniach mogą podróżować dzieci z każdego zakresu wagowego.



Montaż fotelików dziecięcych mocowanych pasami bezpieczeństwa

Należy zawsze przestrzegać szczegółowych instrukcji dostarczonych przez producenta fotelika. Przy montażu fotelików mocowanych pasami bezpieczeństwa należy kierować się tymi ogólnymi wskazówkami:

- Fotelik musi być odpowiedni do wagi, wzrostu i wieku dziecka.
 - Dziecko nie powinno być grubo ubrane.
 - Między ciałem dziecka a elementami fotelika nie powinno być żadnych przedmiotów.
 - Przed każdą podróżą należy wyregulować pasy fotelika odpowiednio do jadącego w nim dziecka.
1. Umieść fotelik na odpowiednim siedzeniu i rozwiń do końca pasy bezpieczeństwa. Poprowadź i zapnij pasy zgodnie z instrukcjami producenta fotelika.



2. Pozwól, by pasy zwinęły się i wybierz cały luz, jednocześnie mocno dociskając fotelik do siedzenia pojazdu.
3. Zamocuj górne paski mocujące zgodnie z wymaganiami producenta fotelika (patrz [Mocowanie górnych pasków na stronie 61](#)).

Montaż fotelików dziecięcych ISOFIX

Zewnętrzne siedzenia w drugim rzędzie są wyposażone w zaczepy ISOFIX/i-Size. Zaczepy są umieszczone między siedziskiem a oparciem. Aby łatwiej było je odnaleźć, nad każdym z nich na oparciu siedzenia umieszczone jest odpowiednie oznaczenie (widoczne na ilustracji poniżej).

Siedzenia typu Monopost:

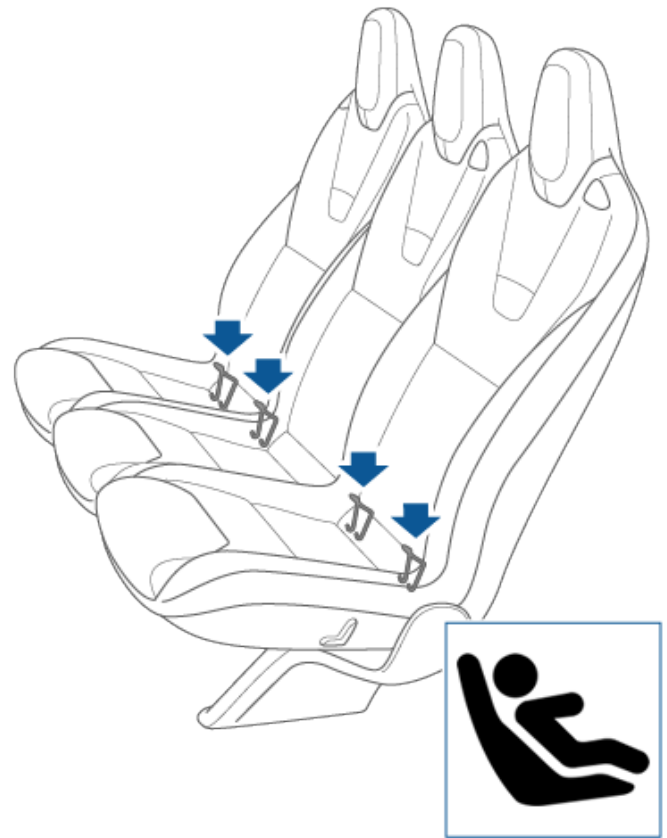

W drugim rzędzie foteliki dziecięce ISOFIX/iSize można montować tylko na siedzeniach zewnętrznych. Na środkowym siedzeniu powinny być montowane tylko foteliki mocowane pasami bezpieczeństwa.



Kanapy:

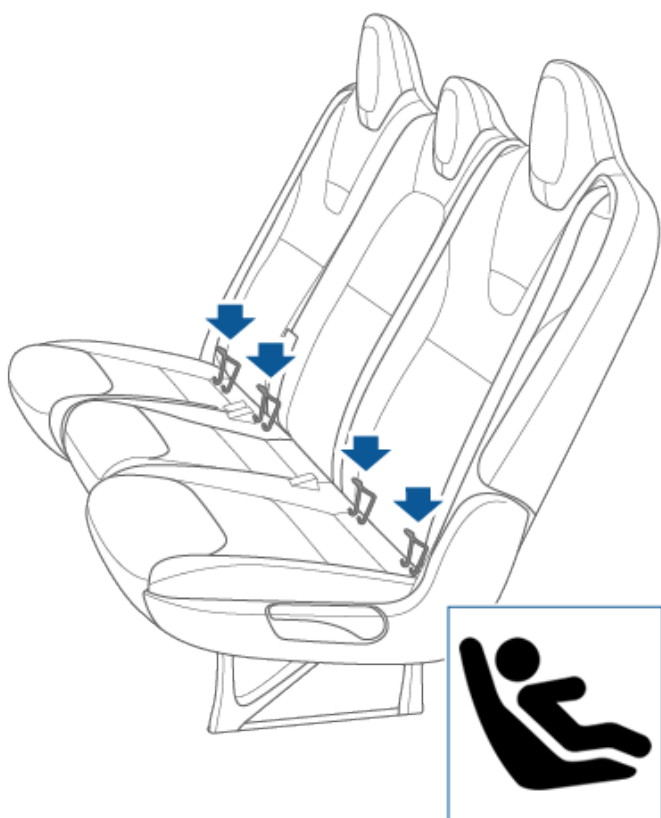

Przed posadzeniem dziecka w foteliku należy się upewnić, czy jest on pewnie zamontowany. Złap obiema rękami za przednią część fotelika i spróbuj:

- skrócić fotelik w jedną i drugą stronę;
- ściągnąć fotelik z siedzenia.

Jeżeli fotelik daje się obrócić lub oddalić od siedzenia, oznacza to, że jego zatrzaski nie są do końca zamocowane do zaczepów w siedzeniu. Należy zdjąć fotelik i zamontować go ponownie. Prawidłowe zatrzasknięcie obu mocowań fotelika na zaczepach w siedzeniu jest bardzo ważne.

⚠ OSTRZEŻENIE: Fotelików ani podkładek podwyższających wyposażonych w zintegrowane pasy nie należy mocować do zaczepów systemu ISOFIX/i-Size, jeżeli łączna waga dziecka i takiego fotelika lub podkładki przekracza 33 kg.

W drugim rzędzie foteliki dziecięce ISOFIX/i-Size można montować tylko na siedzeniach zewnętrznych. Na środkowym siedzeniu powinny być montowane tylko foteliki mocowane pasami bezpieczeństwa.

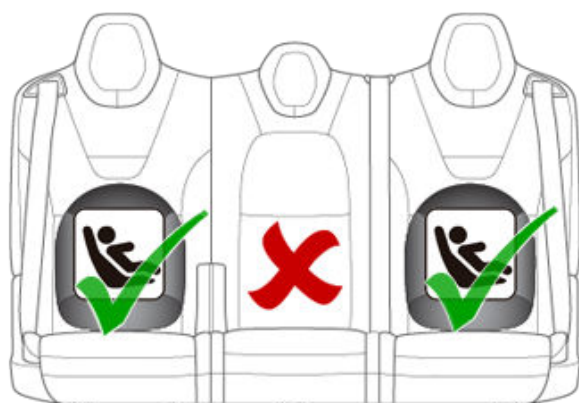

Podpórka zabezpieczająca

Wszystkie siedzenia pasażerów w pierwszym i drugim rzędzie w pojeździe Model X umożliwiają użycie fotelików z podpórką zabezpieczającą. Jeżeli fotelik jest wyposażony w podpórkę, należy ją rozłożyć zgodnie z instrukcją dostarczoną przez producenta fotelika.

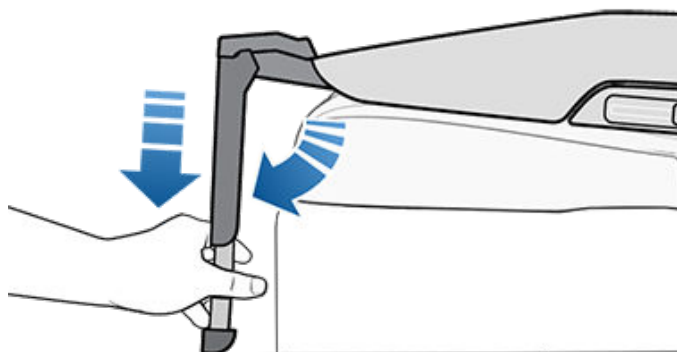

Przy montażu fotelików dziecięcych ISOFIX/i-Size należy zawsze przestrzegać instrukcji dostarczonych przez ich producenta. Znajduje się w nich opis nasuwania fotelika dziecięcego na zaczepy, na których powinien się on zatrzasknąć. Aby fotelik został zamocowany bez luzu, może być potrzebne dociśnięcie go do oparcia siedzenia.



Mocowanie górnych pasków

Siedzenia pasażerów w drugim i trzecim rzędzie umożliwiają użycie górnych pasków mocujących. Jeżeli instrukcja producenta fotelika przewiduje zamocowanie górnego paska, należy zaczepić jego haczyk w punkcie mocowania, który znajduje się za siedzeniem.

UWAGA: Górne paski powinny być zaciągnięte zgodnie z instrukcjami producenta fotelika dziecięcego.

Punkty mocowań dla górnych pasków znajdują się za siedzeniami w drugim i trzecim rzędzie.

Jeżeli paski są podwójne, ułóż jeden pasek po każdej stronie zagłówka.

⚠ OSTRZEŻENIE: Prowadząc paski należy pamiętać, by układać je blisko zagłówka, jak pokazano poniżej. W pojazdach Model X z trzema rzędami siedzeń nie wolno dopuścić, by pasek mocujący zakrywał przycisk dostępu do trzeciego rzędu, który jest umieszczony z tyłu bocznej części siedzenia.

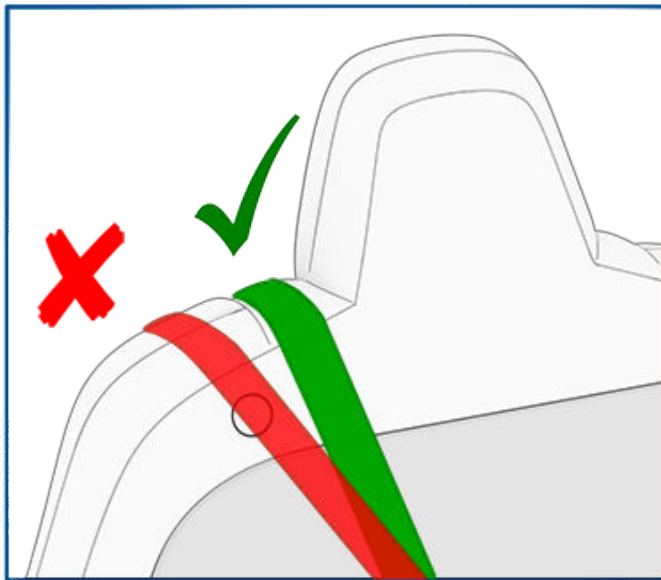

⚠ OSTRZEŻENIE: NA ŚRODKOWYM SIEDZENIU WOLNO UŻYWAĆ TYLKO FOTELIKÓW MOCOWANYCH PASAMI BEZPIECZEŃSTWA POJAZDU.

Podwójne paski — siedzenia Monopost w drugim rzędzie:

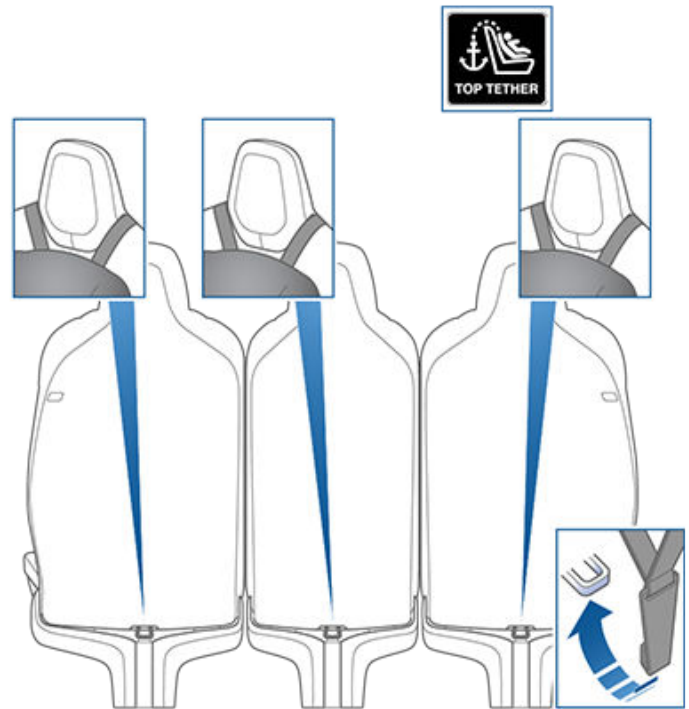

Podwójne paski — kanapy w drugim rzędzie:

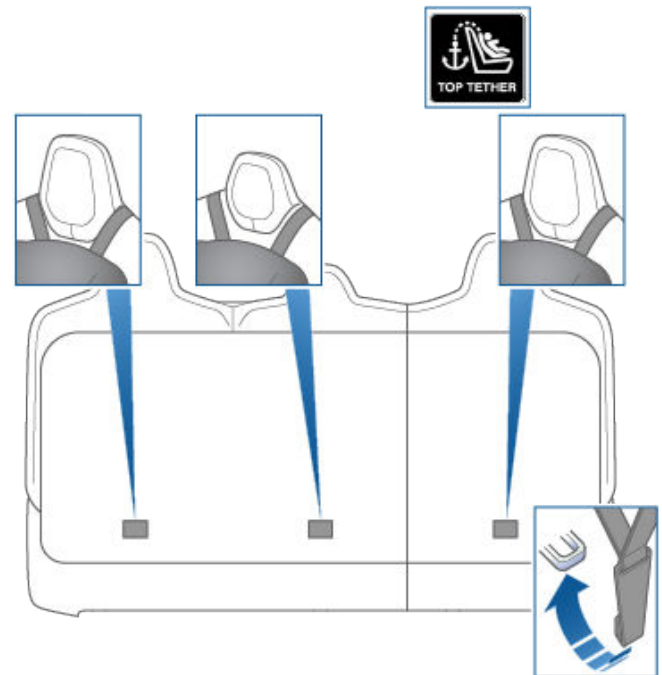

Podwójne paski — siedzenia w trzecim rzędzie



Foteliki do przewozu dzieci



Pojedynczy pasek — siedzenia Monopost w drugim rzędzie:

Jeżeli dostępny jest pojedynczy pasek, przeciągnij go po zewnętrznej stronie zagłówka bocznego siedzenia (czyli z tej samej strony, z której znajduje się zwiłacz pasów bezpieczeństwa).

Pojedynczy pasek — kanapy w drugim rzędzie:

Jeżeli dostępny jest pojedynczy pasek, przeciągnij go po zewnętrznej stronie zagłówka bocznego siedzenia (czyli z tej samej strony, z której znajduje się zwiłacz pasów bezpieczeństwa). Na siedzeniu środkowym (o ile jest zamontowane) przełóż pasek od góry przez zagłówek.





Informacje techniczne

Homologacja ECE 16-07, załącznik 17, dodatek 3, tabela 1

	Numer siedzenia (patrz poniżej)						
	1 i 3 Poduszka powietrzna pasażera WYŁ.	1 i 3 Poduszka powietrzna pasażera WŁ.	4	5	6	7	9
Dozwolone grupy wagowe	0, 0+, I, II, III	Nie	0, 0+, I, II, III	0, 0+, I, II, III	0, 0+, I, II, III	0, 0+, I, II, III	0, 0+, I, II, III
Możliwe użycie fotelika uniwersalnego mocowanego pasami?	Tak (*1)	Nie	Tak	Tak	Tak	Tak (*4)	Tak (*4)
Możliwe użycie fotelika i-Size?	Nie	Nie	Tak	Nie	Tak	Nie	Nie
Możliwe użycie fotelika montowanego poprzecznie (L1/L2)?	Nie	Nie	L1 (*3)	Nie	Nie	Nie	Nie
Maksymalny pasujący rozmiar fotelika ISOFIX montowanego tyłem do kierunku jazdy (R1/R2X/R2/R3).	Nie	Nie	R3 (*2)	Nie	R3 (*2)	Nie (*5)	Nie (*5)
Największy pasujący fotelik ISOFIX montowany przodem do kierunku jazdy (F1/F2X/F2/F3).	Nie	Nie	F3	Nie	F3	Nie (*5)	Nie (*5)
Największa pasująca podkładka podwyższająca (B2/B3).	B3	Nie	B3 (*6)	B3 (*6)	B3 (*6)	B2	B2
Można użyć podpórki?	Tak	Nie	Tak	Tak	Tak	Nie	Nie

*** WSKAZÓWKI:**

1. Aby zamontować fotelik dziecięcy mocowany pasami bezpieczeństwa na przednim siedzeniu, należy podnieść siedzenie do pozycji środkowej.
2. Aby zamocować fotelik dziecięcy ISOFIX na siedzeniu w drugim lub trzecim rzędzie, należy ustawić siedzenie znajdujące się przed nim w pozycję środkową. Ustawić oparcie pod kątem 15 stopni od pozycji maksymalnego wychylenia do przodu. Tylko przednie siedzenie — podnieść siedzisko o 3 cm od najniższego położenia.
3. Kołyskę można zamontować jedynie po lewej stronie kanapy w drugim rzędzie. Nie wolno jej montować na siedzeniach typu monopost.
4. Jeśli uniwersalny fotelik dziecięcy przypinany pasami jest zamontowany w trzecim rzędzie, nie wolno korzystać ze środkowego siedzenia ani z zewnętrznych siedzeń w drugim rzędzie.
5. Mocowania ISOFIX w trzecim rzędzie siedzeń są dostępne w pojazdach wyprodukowanych przed październikiem 2019 r.
6. Na siedzeniach zewnętrznych można używać dwóch podkładek podwyższających typu B3 lub trzech typu B2.

Żadne siedzenie nie jest wyposażone w zapięcia pasów bezpieczeństwa dla osób dorosłych umieszczone poprzecznie między zaczepami ISOFIX.

Zestawienie numerów siedzeń













Foteliki do przewozu dzieci

Położenie fotelika	Położenie w pojeździe
1	Przód po lewej stronie (tylko pojazdy z kierownicą po prawej stronie)
3	Przód po prawej stronie (tylko pojazdy z kierownicą po lewej stronie)
4	Lewe siedzenie w drugim rzędzie
5	Środkowe miejsce w drugim rzędzie
6	Prawe siedzenie w drugim rzędzie
7	Lewe siedzenie w trzecim rzędzie (opcjonalne)
9	Prawe siedzenie w trzecim rzędzie (opcjonalne)



Foteliki dziecięce — ostrzeżenia

- 
OSTRZEŻENIE: Na siedzeniu chronionym przez aktywną przednią poduszkę powietrzną nie wolno umieszczać fotelika dziecięcego montowanego tyłem do kierunku jazdy. Może to doprowadzić do poważnych obrażeń lub śmierci. Zapoznaj się z treścią etykiety umieszczonej na osłonie przeciwsłonecznej.
- 
OSTRZEŻENIE: Niektóre foteliki dziecięce zostały zaprojektowane do mocowania ich w pojeździe za pomocą pasa biodrowego lub biodrowej części pasów trzypunktowych. Dziecko przewożone w nieprawidłowo zamocowanym foteliku jest w razie kolizji wystawione na niebezpieczeństwo.
- 
OSTRZEŻENIE: Dopóki dziecko nie przekroczy wagi 9 kg (20 funtów) i nie nauczy się samodzielnie siedzieć, nie należy przewozić go w foteliku montowanym przodem do kierunku jazdy. Do wieku dwóch lat szyja i kręgosłup dziecka nie są rozwinięte w stopniu pozwalającym uniknąć obrażeń przy zderzeniu czołowym.
- 
OSTRZEŻENIE: Dzieci ani niemowląt nie wolno przewozić na kolanach osoby dorosłej. Dzieci powinny być zawsze przewożone w odpowiednich fotelikach.
- 
OSTRZEŻENIE: Aby mieć pewność, że dziecko jest przewożone bezpiecznie, postępuj zgodnie z wszystkimi instrukcjami zamieszczonymi w tym dokumencie oraz zgodnie z instrukcjami producenta używanego fotelika.
- 
OSTRZEŻENIE: Funkcja przypomnienia o zapięciu pasa bezpieczeństwa na ekranie dotykowym nie zastępuje sprawdzania, czy mały pasażer lub fotelik dziecięcy są prawidłowo zabezpieczone. Czujniki obecności mogą nie rozpoznać małych pasażerów lub fotelika dla dzieci.
- 
OSTRZEŻENIE: Tak długo, jak jest to możliwe (czyli do osiągnięcia limitu wzrostu lub wagi), dzieci powinno się przewozić w fotelikach skierowanych tyłem do kierunku jazdy i wyposażonych w zintegrowane 5-punktowe pasy.
- 
OSTRZEŻENIE: Przy przewożeniu starszych dzieci należy się upewnić, że mają zapewnione podparcie głowy oraz że ich pasy bezpieczeństwa są prawidłowo zapięte i wyregulowane. Barkowa część pasa nie może dotykać twarzy ani szyi, a część biodrowa nie może być poprowadzona po brzuchu.
- 
OSTRZEŻENIE: Nie wolno montować dwóch fotelików do jednego punktu mocowania. W przypadku zderzenia wytrzymałość punktu mocowania może okazać się niewystarczająca do zabezpieczenia obu fotelików.
- 
OSTRZEŻENIE: Punkty mocowania fotelików dziecięcych są zaprojektowane tak, by wytrzymywać obciążenia generowane tylko przez prawidłowo zamontowane foteliki. Nie wolno w żadnym wypadku używać ich w celu zamocowania do konstrukcji pojazdu pasów bezpieczeństwa dla dorosłych, uprząży ani innych przedmiotów lub urządzeń.
- 
OSTRZEŻENIE: Zintegrowane pasy fotelików i paski mocujące należy okresowo sprawdzać pod kątem uszkodzeń i zużycia.
- 
OSTRZEŻENIE: Nie wolno pozostawiać dzieci bez opieki. Dotyczy to także dzieci przewożonych w fotelikach dziecięcych.
- 
OSTRZEŻENIE: Fotelik, który brał udział w zderzeniu, nie może być używany. Należy utylizować taki fotelik zgodnie z instrukcjami producenta i zakupić inny.



Umiejscowienie poduszek powietrznych

Poduszki powietrzne znajdują się w obszarach przedstawionych na ilustracji poniżej. Ostrzeżenia dotyczące poduszek powietrznych znajdują się na osłonach przeciwsłonecznych.

Model X jest wyposażony w poduszkę powietrzną i biodrowy/barkowy pas bezpieczeństwa (zwany również zespołem pasów bezpieczeństwa) na obu wyznaczonych przednich siedzeniach. Poduszka powietrzna stanowi na tych miejscach zabezpieczenie uzupełniające. Aby ograniczyć ryzyko poważnych obrażeń lub śmierci podczas wypadku, wszyscy podróżni wraz z kierowcą powinni mieć zawsze zapięte pasy bezpieczeństwa, bez względu na to, czy przy ich siedzeniu znajduje się również poduszka powietrzna.

UWAGA: W pojazdach z kierownicą po prawej stronie (RHD) umiejscowienie poduszek powietrznych pasażera i kierowcy jest odwrócone.

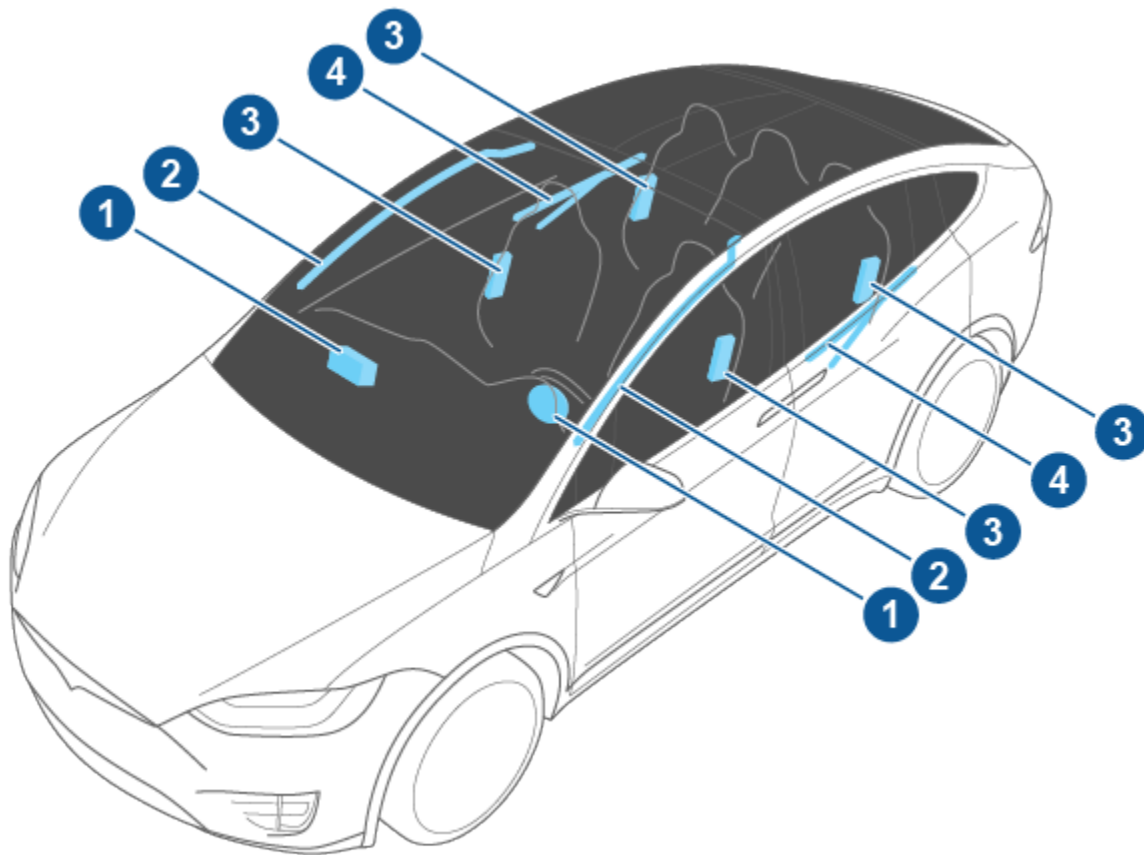

1. Przednie poduszki powietrzne
2. Kurtyny powietrzne
3. Boczne poduszki powietrzne zamontowane w siedzeniach
4. Poduszki powietrzne montowane w drzwiach

Sposób działania poduszek powietrznych

Poduszki powietrzne są napełniane, gdy czujniki wykryją uderzenie, którego siła przekracza wartość progową rozłożenia poduszki. Progi te dobrano tak, by pozwalały przewidzieć, jak poważne jest zderzenie i na czas rozłożyć poduszki chroniące pasażerów pojazdu. Poduszki powietrzne

są napełniane błyskawicznie i z dużą siłą, a towarzyszy temu głośny hałas. Napełniona poduszka wraz z pasami bezpieczeństwa ogranicza możliwość ruchu osoby na siedzeniu, aby zmniejszyć ryzyko urazów.

Przednie poduszki powietrzne zgodnie z założeniem nie powinny się zazwyczaj napełniać w przypadku zderzenia tylnego, wywrócenia, zderzenia bocznego ani podczas silnego hamowania lub przejeżdżania przez dziury i wyboje. Przednie poduszki powietrzne mogą także nie napełnić się



podczas niektórych zderzeń czołowych, przykładowo pomniejszych kolizji, przy wjechaniu pod wyższy pojazd lub przy lekkim uderzeniu w wąski obiekt, taki jak przydrożny słupek lub słup. Poduszki powietrzne mogą się nie napełnić mimo wystąpienia znacznych powierzchniowych uszkodzeń pojazdu i odwrotnie, stosunkowo niewielkie uszkodzenia struktury pojazdu mogą spowodować ich napełnienie. Wygląd pojazdu po zderzeniu nie pozwala więc wnioskować, czy poduszki powietrzne powinny być się napełnić.

⚠ OSTRZEŻENIE: Przed zmodyfikowaniem pojazdu Model X na potrzeby osób z niepełnosprawnościami w sposób, który może wpłynąć na system poduszek powietrznych, należy zaplanować wizytę serwisową za pośrednictwem aplikacji mobilnej.

Typy poduszek powietrznych

Model X jest wyposażony w następujące typy poduszek powietrznych:

- **Przednie poduszki powietrzne:** Przednie poduszki powietrzne są zaprojektowane tak, by ograniczyć ryzyko powstania urazów u starszych dzieci i dorosłych, którzy podróżują na przednich siedzeniach. Należy stosować się do wszystkich ostrzeżeń i instrukcji związanych z przewożeniem dzieci na przednim siedzeniu pasażera (o ile jest to dozwolone w danym regionie).
- **Poduszki powietrzne zamontowane w siedzeniach:** Boczne poduszki powietrzne zamontowane w przednich siedzeniach pomagają chronić miednicę i okolice klatki piersiowej. Poduszka powietrzna zamontowana po wewnętrznej stronie siedzenia kierowcy pomaga chronić głowę i tułów. W przypadku silnego uderzenia bocznego lub poważnego zderzenia czołowego z przesunięciem poduszki powietrzne zamontowane w siedzeniach otwierają się po stronie, z której nastąpiło uderzenie, oraz po przeciwnej stronie.
- **Kurtyny powietrzne:** W belkach dachu po obu stronach kabiny pojazdu Model X znajdują się kurtyny powietrzne pomagające chronić głowę. Kurtyny powietrzne od strony uderzonej i od strony przeciwnej napełniają się w przypadku silnego uderzenia bocznego, silnego uderzenia czołowego z przesunięciem oraz w przypadku przewrócenia pojazdu.
- **Poduszki powietrzne montowane w drzwiach:** Po obu stronach pojazdu Model X, pod tapicerką na drzwiach Falcon Wing, zamontowana jest poduszka powietrzna. Jest to poduszka tego samego typu, co kurtyny powietrzne – podobnie jak one chroni głowę i zazwyczaj napełnia się w przypadku silnego uderzenia bocznego, silnego uderzenia czołowego z przesunięciem oraz w przypadku przewrócenia pojazdu. Poduszki montowane w drzwiach otwierają się po stronie, z której nastąpiło uderzenie i po drugiej stronie.

Wskaźnik stanu poduszek powietrznych

Informacja o stanie przedniej poduszki powietrznej po stronie pasażera jest widoczna na ekranie dotykowym:



Wskaźnik wyłączenia poduszki powietrznej po stronie pasażera jest wyświetlany na ekranie dotykowym, gdy przednia poduszka powietrzna po stronie pasażera jest wyłączona (OFF). Jeżeli przednia poduszka powietrzna po stronie pasażera jest wyłączona (OFF), w przypadku zderzenia się nie napełni. Ten wskaźnik pojawia się także, gdy siedzenie nie jest zajęte. Podczas jazdy z fotelikiem na siedzeniu pasażera z przodu (jeżeli zezwalają na to miejscowe przepisy) należy dokładnie sprawdzać, czy przednia poduszka powietrzna po stronie pasażera jest na pewno wyłączona (OFF).

UWAGA: W pojazdach wyprodukowanych w przybliżeniu do października 2019 r. wskaźnik wyłączenia poduszki powietrznej nie wyświetla się, gdy siedzenie nie jest zajęte.



Poduszkę należy włączyć, aby zapewnić bezpieczeństwo podróżującej na tym siedzeniu osobie dorosłej. Jeżeli poduszka pasażera jest włączona, w przypadku zderzenia może się napełnić.



Jeśli system poduszek powietrznych nie działa prawidłowo, wskaźnik poduszek powietrznych na zestawie wskaźników pozostaje włączony cały czas. Wskaźnik ten powinien zapalać się tylko przy włączaniu zasilania pojazdu Model X i gasnąć po kilku sekundach. Jeżeli nie gaśnie, należy natychmiast zaplanować wizytę serwisową za pośrednictwem aplikacji mobilnej i zrezygnować z jazdy.



OSTRZEŻENIE: Jeżeli miejscowe przepisy pozwalają przewozić dziecko na siedzeniu pasażera z przodu, kierowca musi pamiętać o wyłączeniu przedniej poduszki powietrznej dla tego siedzenia. Jeżeli poduszka jest aktywna, nie wolno przewozić dziecka na siedzeniu pasażera z przodu, nawet jeśli podróżuje ono w foteliku dziecięcym lub na podkładce podwyższającej. Grozi to dziecku ŚMIERCIAŁ lub POWAŻNYMI OBRAŻENIAMI.

Sterowanie przednią poduszką powietrzną po stronie pasażera

Gdy na siedzeniu pasażera z przodu podróżuje dziecko (także jeśli podróżuje ono w foteliku dziecięcym lub na podkładce podwyższającej), **należy koniecznie wyłączyć przednią poduszkę powietrzną po stronie pasażera**, aby w razie wypadku nie spowodowała ona obrażeń u dziecka. *Przed* umieszczeniem fotelika dziecięcego na przednim fotelu pasażera należy wyłączyć przednią poduszkę powietrzną po stronie pasażera. Upewnij się, że włączone jest położenie



Poduszki powietrzne

postojowe, a następnie dotknij kolejno **Sterowanie > Bezpieczeństwo > Przednia poduszka powietrzna po stronie pasażera**.

UWAGA: Aby możliwe było uzyskanie dostępu do elementów sterujących przednią poduszką powietrzną po stronie pasażera, fotel po stronie pasażera z przodu nie może być zajęty. Jeśli czujnik obecności pasażera wykryje obciążenie (np. pasażera, foteliki do przewozu dzieci lub inny obiekt), elementy sterujące będą wyszarzone. *Przed włączeniem lub wyłączeniem przedniej poduszki powietrznej po stronie pasażera należy zwolnić fotel po stronie pasażera z przodu.*

UWAGA: Model X jest wyposażony w pojemnościowy ekran dotykowy, który może nie reagować na dotyk, jeżeli użytkownik nosi zwykłe rękawiczki. Jeżeli ekran nie reaguje, zdejmij rękawiczki lub użyj rękawiczek z przewodzącymi końcówkami palców, które są przeznaczone do użycia z ekranami pojemnościowymi.

⚠ OSTRZEŻENIE: Jeżeli na przednim siedzeniu pasażera ma podróżować osoba dorosła, poduszkę wyłączoną ręcznie należy wcześniej włączyć ponownie.

⚠ OSTRZEŻENIE: Nie wolno przewozić dziecka na siedzeniu pasażera z przodu, jeśli przednia poduszka powietrzna jest **WŁĄCZONA**. Może to doprowadzić do poważnych obrażeń lub śmierci. Przed rozpoczęciem podróży z dzieckiem na foteliku umieszczonym na fotelu po stronie pasażera z przodu, kierowca ma obowiązek sprawdzić, czy przednia poduszka powietrzna po stronie pasażera jest **WYŁĄCZONA**.

⚠ OSTRZEŻENIE: Jeśli przednia poduszka powietrzna po stronie pasażera lub elementy sterujące **Przednią poduszką powietrzną po stronie pasażera** zdają się nie działać prawidłowo (np. wskaźnik stanu poduszek powietrznych wskazuje, że poduszka powietrzna jest uruchomiona pomimo jej wyłączenia, lub odwrotnie, albo gdy elementy sterujące umożliwiające włączenie i wyłączenie poduszki powietrznej na ekranie dotykowym są wyszarzone, mimo że fotel pasażera z przodu jest pusty), nie wolno wpuszczać nikogo na fotel pasażera z przodu. Użyj aplikacji mobilnej, aby natychmiast zaplanować wizytę serwisową.

Zapewnienie prawidłowego wykrywania osoby zajmującej fotel

W celu zagwarantowania dokładnej klasyfikacji osoby zajmującej miejsce w fotelu pasażera z przodu pasażer musi:

- Zapiąć pas bezpieczeństwa.
- Usiąść prosto na środku poduszki siedzenia w taki sposób, aby ramiona przylegały do oparcia siedzenia, nogi były wygodnie wyciągnięte do przodu, a stopy spoczywały na podłodze. Patrz [Przykłady prawidłowej i nieprawidłowej pozycji podróżnego na stronie 69..](#)
- Pozostać w pozycji siedzącej na poduszce siedzenia i nie zwiększać nacisku na siedzenie (na przykład naciskając stopami na podłogę lub napierając plecami na oparcie fotela albo naciskając na konsolę środkową lub podłokietnik w celu podniesienia się).

- Nie wolno zakładać grubej, mokrej lub puszystej odzieży (na przykład odzieży narciarskiej lub ubrań z grubą podszewką).

Oprócz kwestii wymienionych powyżej na prawidłowe działanie systemu klasyfikującego osobę zajmującą fotel mogą negatywnie wpływać następujące czynniki:

- Umieszczenie nadajnika radiowego (na przykład radia dla myśliwych lub walkie-talkie) na siedzeniu pasażera z przodu.
- Umieszczenie falownika AC/DC lub urządzenia zasilanego przez falownik (na przykład telefonu komórkowego, tabletu lub komputera) na poduszce siedzenia pasażera z przodu.
- Umieszczenie płynu (na przykład napoju w butelce) lub pojemników na żywność na siedzeniu samochodu, na którym zamontowano fotelik dziecięcy.
- Nieprawidłowe zamontowanie fotelika dziecięcego, na skutek którego cała dolna część nie przylega do poduszki siedzenia.
- Przedmioty schowane pod siedzeniem lub wciśnięte pomiędzy oparcie a poduszkę.
- Na siedzeniu leżą ciężkie przedmioty (aktówka, duże torebka itp.);
- Bagaż opiera się o siedzenie;
- Na siedzeniu znajdują się (zamontowane, położone lub umieszczone między siedzeniem a podróżującą na nim osobą) akcesoria z rynku wtórnego, takie jak pokrowiec, mata, koc itp.

W takim przypadku działanie czujnika obecności pasażera może być zakłócone. Jeżeli nie występuje żadna z powyższych okoliczności, a system nadal nieprawidłowo zgłasza stan poduszki, należy przewozić pasażerów tylko na tylnych siedzeniach i zaplanować wizytę serwisową za pośrednictwem aplikacji mobilnej w celu sprawdzenia systemu poduszek powietrznych.

UWAGA: Czujnik obecności pasażera w siedzeniu ma wpływ tylko na działanie przedniej poduszki powietrznej po stronie pasażera. Boczne poduszki powietrzne działają bez zmian.

⚠ OSTRZEŻENIE: Nieprzestrzeganie powyższych instrukcji może mieć negatywny wpływ na działanie systemu klasyfikującego osobę zajmującą fotel (OCS), co z kolei może doprowadzić do poważnych obrażeń lub śmierci.

⚠ OSTRZEŻENIE: Jeżeli poduszka powietrza pasażera z przodu nie włącza się lub nie wyłącza się zgodnie z oczekiwaniami, pasażerowi nie wolno zajmować miejsca w fotelu pasażera z przodu. Użyj aplikacji mobilnej, by zaplanować wizytę serwisową.

⚠ OSTRZEŻENIE: Wszelkie modyfikacje siedzenia pasażera z przodu mogą spowodować niedokładność działania systemu wykrywania obecności pasażera.



⚠ OSTRZEŻENIE: Nie należy stosować pokrowców na siedzenia pojazdu Model X. W przypadku kolizji mogą one zablokować napełnianie bocznych poduszek powietrznych. Mogą także pogarszać dokładność działania systemu klasyfikującego osobę zajmującą fotel (OCS).

Przykłady prawidłowej i nieprawidłowej pozycji podróżnego

Prawidłowa pozycja podróżnego:



Nieprawidłowa pozycja podróżnego — stopy pasażera muszą spoczywać na podłodze:



Nieprawidłowa pozycja podróżnego — pasażer nie może zsuwać się do przodu na poduszcze siedzenia:

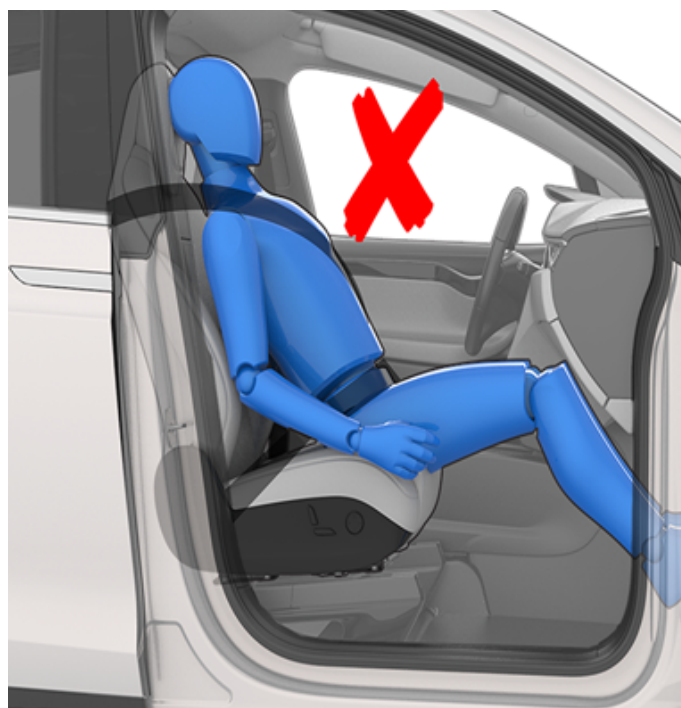

Nieprawidłowa pozycja podróżnego — pasażer nie może odchyłać oparcia do pozycji leżącej podczas jazdy:

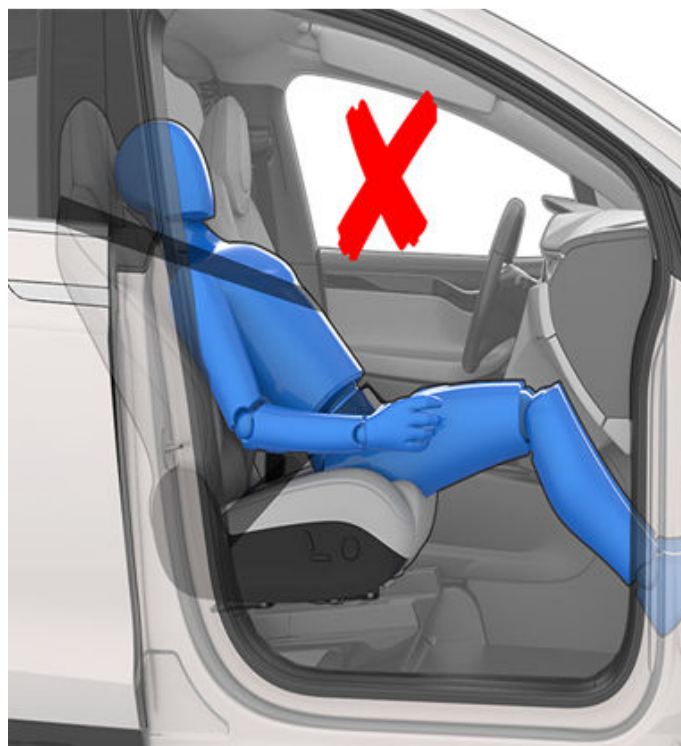

Efekt napełnienia poduszki powietrznej

⚠ OSTRZEŻENIE: Napełnienie poduszki powietrznej powoduje uwolnienie drobnego proszku. Proszek ten podrażnia skórę i trzeba go dokładnie wypłukać z oczu oraz wszelkich ran i otarć.



Poduszki powietrzne

Po napełnieniu poduszki powietrzne stopniowo opróżniają się, aby zapewnić odpowiednią amortyzację pasażerom i nie zasłaniać widoku kierowcy.





W przypadku napełnienia poduszek powietrznych lub kolizji pojazdu należy zlecić firmie Tesla kontrolę, a w razie potrzeby także wymianę poduszek powietrznych, napinaczy pasów bezpieczeństwa i innych powiązanych elementów.





W przypadku kolizji napełnieniu się poduszek powietrznych towarzyszą następujące działania:

- Odblokowanie zamków drzwi i pokryw.
- Włączane są światła awaryjne.
- Włączane jest oświetlenie wnętrza.
- Układy wysokiego napięcia są wyłączane (użyj aplikacji mobilnej, by zaplanować wizytę serwisową w celu przywrócenia wysokiego napięcia).
- Szyby przesuwają się do pozycji nawiewu.
- Pojazd załącza hamulce w celu zatrzymania.

UWAGA: W zależności od charakteru uderzenia i działających sił drzwi mogą nie odblokować się podczas kolizji i/lub uszkodzenia mogą uniemożliwić ich otwarcie. W takich przypadkach konieczne może być otwarcie drzwi za pomocą wewnętrznego ręcznego zwalnicza lub innych sposobów wydostania się (na przykład wyjście przez inne drzwi, wybicie okna itp.).

Ostrzeżenia dotyczące poduszek powietrznych

-  **OSTRZEŻENIE:** Aby ograniczyć ryzyko poważnych obrażeń lub śmierci podczas zderzenia, wszyscy podróżni wraz z kierowcą powinni mieć zawsze zapięte pasy bezpieczeństwa, bez względu na to, czy przy ich siedzeniu znajduje się również poduszka powietrzna.
-  **OSTRZEŻENIE:** Osoby podróżujące na przednim siedzeniu nie powinny kłaść rąk na module poduszki powietrznej, ponieważ napełniająca się poduszka może spowodować złamanie kości i inne obrażenia.
-  **OSTRZEŻENIE:** Nie należy stosować pokrowców na siedzenia pojazdu Model X. W przypadku kolizji mogą one zablokować napełnianie bocznych poduszek powietrznych. Mogą także pogarszać dokładność działania systemu wykrywania obecności pasażera (jeśli jest zamontowany).
-  **OSTRZEŻENIE:** Poduszka napełnia się ze znaczną szybkością i energią, co może spowodować obrażenia. Aby zmniejszyć ryzyko obrażeń, osoby podróżujące pojazdem powinny mieć zapięte pasy bezpieczeństwa i siedzieć prawidłowo, w pozycji maksymalnie odsuniętej do tyłu.
-  **OSTRZEŻENIE:** Na siedzeniach, przed którymi znajduje się działająca poduszka powietrzna, nie należy przewozić dzieci w fotelikach zwróconych tyłem do kierunku jazdy. Napełniająca się poduszka może spowodować u nich obrażenia lub śmierć.

-  **OSTRZEŻENIE:** Aby poduszki boczne mogły się poprawnie napełnić, pomiędzy tułowiem pasażera podróżującego na siedzeniu a boczną ścianą pojazdu Model X powinna pozostać wolna przestrzeń.
-  **OSTRZEŻENIE:** Pasażerowie nie powinni opierać głowy o drzwi. Napełniająca się kurtyna powietrzna może spowodować u nich obrażenia.
-  **OSTRZEŻENIE:** Nie należy pozwalać pasażerom na opieranie stóp, kolan lub innych części ciała na poduszce powietrznej lub w jej pobliżu, ponieważ utrudni to jej prawidłowe działanie.
-  **OSTRZEŻENIE:** Nie należy mocować ani układać żadnych przedmiotów na przedniej poduszce powietrznej lub w jej pobliżu, z boku przednich siedzeń, na podsufitce z boku pojazdu ani na żadnej innej pokrywie poduszki powietrznej, ponieważ utrudniłoby to napełnienie poduszek. Te przedmioty to między innymi, ale nie wyłącznie: nakładki na kierownicę, naklejki, pokrowce na siedzenia, poduszki itp. Takie przedmioty mogą spowodować poważne obrażenia, jeśli dojdzie do kolizji, podczas której napełnią się poduszki bezpieczeństwa.
-  **OSTRZEŻENIE:** Gdy poduszka powietrza zostanie napełniona, niektóre jej elementy są gorące. Nie należy ich dotykać, dopóki nie ostygną.



Aplikacja mobilna Tesla umożliwia zdalną komunikację z pojazdem Model X za pomocą telefonu iPhone® lub telefonu z systemem Android™.

UWAGA: Poniższa lista może nie stanowić kompletnego spisu funkcji dostępnych w aplikacji mobilnej Tesla. Pobieranie zaktualizowanych wersji aplikacji mobilnej, gdy tylko staną się dostępne, zapewnia dostęp do nowych i ulepszonych funkcji.

Użycie aplikacji mobilnej

Aby skonfigurować aplikację mobilną Tesla do komunikacji z pojazdem Model X:

1. Pobierz na telefon aplikację mobilną Tesla.
2. Zaloguj się w aplikacji, podając dane logowania swojego konta Tesla.
3. Włącz dostęp mobilny do pojazdu Model X, wybierając opcję **Sterowanie > Bezpieczeństwo > Zezwól na dostęp mobilny**.

Aby aplikacja mobilna mogła komunikować się z pojazdem, telefon użytkownika i sam pojazd muszą mieć aktywne połączenie z siecią komórkową lub siecią Wi-Fi. Firma Tesla zaleca, aby zawsze dysponować pod ręką działającym fizycznym kluczem w przypadku parkowania na terenie o ograniczonym zasięgu sieci telefonii komórkowej lub jego braku — w miejscach takich, jak garaż wewnętrzny.

UWAGA: W przypadku konieczności uzyskania pomocy ze strony firmy Tesla w zakresie odblokowania pojazdu ze względu na kwestie nieobjęte gwarancją, takie jak ograniczona łączność komórkowa i brak dostępnego klucza pomocniczego, wydatki takie nie będą objęte ochroną w ramach pomocy drogowej.

UWAGA: Firma Tesla nie umożliwia nawiązywania łączności z pojazdem Model X z użyciem aplikacji innych producentów.

Aplikacja mobilna do zegarka Apple Watch

Aplikacji mobilnej możesz także używać na zegarku Apple Watch.

Wymogi aplikacji mobilnej do zegarka Apple Watch:

- Zegarek Apple Watch serii 6, Apple Watch SE 2 albo Apple Watch Ultra 1 lub nowszy z systemem watchOS 11.0 lub nowszym.
- Oprogramowanie sprzętowe pojazdu w wersji 2024.44.25 lub nowszej.
- Aplikacja mobilna Tesla w wersji 4.39.5 lub nowszej.

Przed użyciem aplikacji mobilnej Tesla w zegarku Apple Watch upewnij się, że Twój smartfon iPhone i zegarek Apple Watch mają zainstalowaną najnowszą wersję oprogramowania. Aby dodać aplikację mobilną Tesla do Twojego zegarka Apple Watch, użyj aplikacji zegarka w smartfonie iPhone.

Aplikacji Tesla Apple Watch można używać do blokowania i odblokowywania modelu Model X oraz otwierania tylnego bagażnika oraz otwierania przedniego bagażnika.

Ponadto zegarka Apple Watch można używać jako kluczyka w taki sam sposób, jak klucza telefonicznego. Aby uzyskać dodatkowe informacje, patrz [#unique_183 na stronie](#).

Informacje ogólne

Gdy zarówno telefon, jak i pojazd mają połączenie z Internetem, ekran główny aplikacji mobilnej Tesla pozwala:

- Zablokować lub odblokować pojazd.
- Włączyć lub wyłączyć ogrzewanie lub klimatyzację i monitorować temperaturę w kabinie.
- Sprawdzać informacje dotyczące ładowania. Informacje dotyczące ładowania pojawiają się także po podłączeniu kabla do ładowania.
- Otworzyć i zamknąć gniazdo ładowania.

UWAGA: Falujące czerwone linie obok ikony akumulatora informują o aktywnym nagrzewaniu akumulatora (także podczas ładowania lub przygotowywania do ładowania).

- Sprawdzić gdzie znajduje się pojazd.
- Wyświetlić szacunkowy zasięg pojazdu.
- Otworzyć przedni bagażnik.
- Wyświetlić licznik przebiegu, numer VIN i aktualną wersję oprogramowania.

Aplikacja mobilna zapewnia dostęp do ustawień multimedialnych, umożliwiając pauzowanie, odtwarzanie, przewijanie do przodu i do tyłu oraz ustawianie głośności multimedialnych aktualnie odtwarzanych w pojeździe. Konieczne może być użycie ustawień multimedialnych, dostępnych po dotknięciu opcji **Ustawienia audio > Opcje > Zezwól na sterowanie mobilne**.

W przypadku obsługiwanych źródeł wideo wysyłać filmy do Tesla Theatre, udostępniając łącze za pośrednictwem aplikacji mobilnej. Należy przejść do filmu, serialu lub pliku wideo, który użytkownik chce odtworzyć na swoim telefonie, a następnie dotknąć przycisku udostępniania. Po udostępnieniu materiału wideo za pomocą aplikacji Tesla pojawi się on na ekranie dotykowym, jeśli Model X jest ustawiony w położeniu postojowym.

Profil

Karta Profil pozwala wykonać następujące czynności:

- Przejść do innego pojazdu powiązanego z kontem firmy Tesla, jeśli użytkownik ma dostęp do więcej niż jednego pojazdu.
- Przejść do sklepu Tesla.
- Zarządzać danymi konta i wyświetlać historię zamówień.



- Wyświetlać i dostosowywać otrzymywane powiadomienia na karcie ustawień, w tym dotyczące synchronizacji kalendarza, włączających się alarmów bezpieczeństwa, ładowania i nowych aktualizacji oprogramowania. Aktualizacje można uruchomić zdalnie i sprawdzić ich postępy.

Sterowanie

Karta Sterowanie pozwala wykonać następujące czynności:

- Otworzyć przedni lub tylny bagażnik;
- Zdalnie zablokować lub odblokować pojazd Model X.

UWAGA: Pojazd nie zablokuje się automatycznie, jeśli został odblokowany w aplikacji mobilnej.

- Otworzyć i zamknąć gniazdo ładowania.
- Włączyć światła lub klakson zaparkowanego pojazdu Model X.
- Włączyć funkcję jazdy bez kluczyka.

UWAGA: Funkcja jazdy bez kluczyka jest przydatna, gdy użytkownik nie ma kluczyka. Ponadto pozwala obejść funkcję kodu PIN umożliwiającego jazdę w przypadku, gdy użytkownik nie pamięta kodu PIN lub ekran dotykowy nie reaguje (patrz [Kod PIN umożliwiający jazdę na stronie 178](#)).

- Otworzyć lub zamknąć drzwi garażu, w przypadku, gdy w pojeździe zaprogramowano połączenie HomeLink (jeśli funkcja ta jest dostępna, patrz [Inteligentny garaż na stronie 80](#));
- Uchylić okna.

Klimatyzacja

Kierowca ma możliwość sprawdzenia temperatury w kabinie i ogrzania lub schłodzenia jej przed jazdą (nawet jeśli pojazd jest zaparkowany w garażu), sterowania ogrzewaniem siedzeń oraz odmrażania szyby przedniej:

- Możliwe jest włączenie i wyłączenie funkcji Odmrażanie, która pomaga stopić śnieg, lód i szron na szybie przedniej, szybach bocznych oraz lusterkach, poprzez przeciągnięcie palcem po ekranie z dołu do góry.
- Możliwe jest uchylenie okien.
- Dostosuj temperaturę w kabinie według potrzeb oraz włącz lub wyłącz kierownica i ogrzewanie siedzeń (zależnie od wyposażenia).

Funkcja przygotowania pojazdu Model X uruchamiana za pomocą aplikacji mobilnej w razie potrzeby umożliwia także podgrzanie akumulatora. Aplikacja mobilna powiadomi Cię, kiedy temperatura pojazdu osiągnie zadany poziom.

UWAGA: Przy bardzo niskiej temperaturze i silnym oblodzeniu zatrask gniazda ładowania może przymarznąć. W przypadkach, gdy nie można wyjąć lub włożyć kabla ładującego lub ładowanie przy użyciu ładowarki Supercharger nie jest możliwe z powodu zamarznięcia zatrasku, użyj aplikacji mobilnej Tesla, aby wstępnie przygotować pojazd na ustawieniu **HI** przez około 30–45 minut (konieczne jest użycie aplikacji w telefonie komórkowym do przygotowania pojazdu; ustawienie temperatury na **HI** za pomocą ekranu dotykowego nie działa). Umożliwi to roztopienie lodu na zatrasku gniazda ładowania i podłączenie lub odłączenie kabla.

Miejsce

Zlokalizować pojazd Model X dzięki wskazówkom lub śledzić jego ruch na mapie;

Summon

Można zaparkować lub przywołać pojazd Model X, używając funkcji .

Planowanie

Włącz funkcję zaplanowanego ładowania lub wyjazdu oraz przygotuj pojazd. Patrz [Zaplanowane przygotowanie pojazdu i ładowanie na stronie 217](#), aby uzyskać więcej informacji. Funkcja zaplanowanego ładowania lub wyjazdu może również zostać zapisana z uwzględnieniem preferowanej lokalizacji.

Możesz także zaplanować pokaz świetlny do uruchomienia w przyszłości. Aby uzyskać więcej informacji dotyczących pokazu świetlnego, patrz [Kino, Gry i Zabawy na stronie 204](#).

Bezpieczeństwo

Karta Bezpieczeństwo pozwala wykonać następujące czynności:

- Włączyć/wyłączyć tryb Sentry (patrz [Jak używać trybu wartownika \(w połączeniu z dyskiem flash USB\) na stronie 182](#)).
- Włączyć lub wyłączyć tryb parkingowego (patrz [Tryb parkingowego na stronie 110](#)).
- Włączać i wyłączać tryb ograniczenia prędkości i odbierać powiadomienia o zbliżaniu się prędkości pojazdu na około 5 km/h (3 mph) do ustawionej prędkości maksymalnej (patrz [Tryb ograniczenia prędkości na stronie 179](#)).

Aktualizacje

Przeglądanie i kupowanie najnowszych aktualizacji dostępnych dla pojazdu, takich jak funkcja jazdy w pełni autonomicznej.



Serwis

Informacje na temat planowania przeglądu za pośrednictwem aplikacji mobilnej znaleźć można w [Planowanie wizyty serwisowej na stronie 223](#).

Pobocze

Informacje o infrastrukturze drogowej i wezwanie pomocy drogowej (w stosownych przypadkach). Więcej informacji dotyczących pomocy drogowej, patrz [Kontakt z pomocą drogową firmy Tesla na stronie 257](#).

Przyznawanie dostępu dodatkowemu kierowcy

Dodawanie i usuwanie uprawnień dostępu dla dodatkowego kierowcy z poziomu aplikacji mobilnej Tesla.

UWAGA: Wymagana jest aplikacja mobilna Tesla w wersji 4.3.1 lub wyższej. Dodatkowi kierowcy mogą albo skorzystać z wcześniej zarejestrowanego konta Tesla, albo utworzyć za pomocą aplikacji nowe konto Tesla.

Aby dodać kolejnego kierowcę, przejdź w aplikacji mobilnej Tesla z ekranu głównego pojazdu do pozycji **Bezpieczeństwo** > **Dodaj kierowcę** i postępuj zgodnie z wyświetlanymi instrukcjami.

UWAGA: Dodatkowy kierowca ma dostęp do wszystkich funkcji aplikacji z wyjątkiem zakupu aktualizacji.

Aby usunąć dostęp, skorzystaj z aplikacji mobilnej i przejdź do pozycji **Bezpieczeństwo** > **Zarządzaj kierowcami**, a następnie postępuj zgodnie z wyświetlanymi instrukcjami.

Sieć Wi-Fi może służyć do przesyłania danych i często działa szybciej niż tradycyjne sieci komórkowe. Połączenie przez Wi-Fi jest szczególnie przydatne tam, gdzie sieci komórkowe są niedostępne lub mają słaby sygnał. Tesla zaleca, aby przy każdej okazji pozostawiać pojazd Model X połączony z siecią Wi-Fi (np. gdy kiedy jest zaparkowany przed domem), ponieważ zapewni to szybkie i niezawodne przesyłanie aktualizacji map i oprogramowania.

Aby nawiązać połączenie z siecią Wi-Fi:

1. Dotknij opcji **Sterowanie > Wi-Fi**. Model X Rozpoczyna skanowanie i wyświetla wykryte sieci Wi-Fi, które są w zasięgu.

UWAGA: Jeśli dostępna sieć Wi-Fi nie pojawia się na liście, przesuń pojazd Model X bliżej jej punktu dostępowego lub rozważ użycie wzmacniacza zasięgu, aby połączyć pojazd z siecią.

UWAGA: W przypadku łączenia się z siecią 5 GHz (jeśli jest dostępna) sprawdź, które kanały są obsługiwane w Twoim regionie.

Obsługiwane kanały sieci 5GHz

36–48	52–64	100–140	149–165
✓			✓

2. Na ekranie **Wyszukiwanie sieci Wi-Fi** wybierz sieć Wi-Fi, której chcesz używać, lub dodaj ręcznie przy użyciu opcji **Dodaj sieci Wi-Fi**, w razie potrzeby wprowadź hasło, a następnie dotknij **Zatwierdź**. Po nawiązaniu połączenia sieć Wi-Fi będzie widoczna na ekranie **Znane sieci Wi-Fi** wraz z zielonym znacznikiem zaznaczenia. Kiedy tylko pojawia się zasięg sieci, Model X łączy się z nią automatycznie.

UWAGA: Model X nie obsługuje obecnie połączeń z sieciami wymagającymi uwierzytelnienia (taka sieć, zazwyczaj używana w publicznych hotspotach, przed zalogowaniem wymaga nawiązania połączenia ze specjalną stroną internetową i wyrażeniem zgody na warunki użytkowania).

UWAGA: Jeśli w zasięgu znajdzie się więcej niż jedna używana wcześniej sieć, pojazd Model X połączy się z tą, która była używana jako ostatnia.

UWAGA: W centrach serwisowych firmy Tesla pojazd Model X automatycznie nawiązuje połączenie z siecią Tesla Service Wi-Fi.

Diagnostyka

Diagnostyka zapewnia dodatkowe informacje na temat połączenia Wi-Fi, a także wskazówki dotyczące poprawy połączenia. W celu uzyskania dostępu do tej opcji przejdź do obszaru **Wi-Fi > Diagnostyka** lub odszukaj ją pod paskiem postępu podczas pobierania lub instalacji aktualizacji oprogramowania.

Hotspoty

Zamiast sieci Wi-Fi możesz także korzystać z mobilnych hotspotów (może to wiązać się z opłatami i ograniczeniami określonymi przez dostawcę usług). Po nawiązaniu połączenia z hotspotem wybierz **Utrzymuj połączenie podczas jazdy**, jeśli chcesz, aby podczas jazdy połączenie było aktywne.

Wskazówki dotyczące rozwiązywania problemów

Jeśli połączenie Wi-Fi w pojeździe działa wolno lub nie można nawiązać połączenia, wypróbuj poniższe rozwiązania.

- Na ekranie dotykowym sprawdź liczbę pasków ikony Wi-Fi (siłę sygnału). Jeśli jest ich mało, rozważ dodanie punktu dostępu Wi-Fi bliżej pojazdu, aby poprawić siłę sygnału.
- Ponownie uruchom ekran dotykowy (patrz [Ponowne uruchamianie ekranu dotykowego lub deski rozdzielczej na stronie 8](#)).
- Rozłącz połączenie z Wi-Fi, następnie połącz się ponownie. Dotknij kolejno **Sterowanie > Wi-Fi**, wybierz swoją sieć i dotknij **Zapomnij sieć**. Następnie połącz się ponownie z listy **Znane sieci**.
- Spróbuj połączyć się z inną siecią Wi-Fi.

Zgodność z Bluetooth®



W Model X może być używanych wiele urządzeń Bluetooth, jeśli są sparowane i w zasięgu umożliwiającym komunikację. Na przykład można sparować telefon obsługujący komunikację Bluetooth, aby móc z niego korzystać bez używania rąk. Oprócz telefonów z Model X można sparować inne urządzenia Bluetooth. Na przykład sparować iPoda Touch, iPada, tablet z systemem Android itp., z których można odtwarzać muzykę.

Aby umożliwić komunikację telefonu lub innego urządzenia Bluetooth z pojazdem Model X, należy przeprowadzić parowanie. Parowanie umożliwia pojazdowi Model X komunikację z urządzeniami obsługującymi Bluetooth. Maksymalnie można sparować dziesięć telefonów Bluetooth. Jeśli nie określono konkretnego telefonu jako **Urządzenia priorytetowego** lub jeśli telefon określony jako **Urządzenie priorytetowe** nie znajduje się w zasięgu, Model X zawsze łączy się z ostatnim używanym telefonem (pod warunkiem, że znajduje się w zasięgu). Aby połączyć się z innym telefonem, patrz [Przełączanie się między sparowanymi urządzeniami na stronie 76](#).

UWAGA: Wiele telefonów wyłącza obsługę Bluetooth, gdy akumulator zaczyna się rozładowywać.

UWAGA: Chociaż Bluetooth zazwyczaj obsługuje komunikację bezprzewodową na odległość do około dziewięciu metrów, zasięg może się różnić w zależności od używanego telefonu lub urządzenia.

UWAGA: Model X może mieć jednocześnie sparowanych do dwudziestu urządzeń Bluetooth, ale obsługuje jednocześnie maksymalnie dwa połączenia przedniego i tylnego ekranu dotykowego (zależnie od wyposażenia) z urządzeniami Bluetooth (np. z jednym telefonem i jednym kontrolerem lub z dwoma kontrolerami).



UWAGA: Nie zostawiaj sparowanego telefonu w pojeździe (np. gdy jesteś na spacerze albo na plaży). Jeśli musisz zostawić telefon w pojeździe, wyłącz Bluetooth i/lub telefon.

Parowanie telefonu lub urządzenia Bluetooth

Sparowanie umożliwia użycie telefonu z obsługą Bluetooth do wykonywania i odbierania połączeń w trybie głośnomówiącym, zapewnia dostęp do listy kontaktów i listy ostatnich połączeń itp. Pozwala również na odtwarzanie plików multimedialnych, które są zapisane w telefonie. Pojazd Model X może połączyć się ze sparowanym telefonem, gdy tylko znajduje się on w zasięgu.

1. Aby sparować telefon lub urządzenie Bluetooth, usiądź w pojeździe Model X i upewnij się, że ekran dotykowy jest włączony.
2. Odblokuj telefon i włącz Bluetooth (opcja jest zazwyczaj dostępna w Ustawieniach telefonu).

UWAGA: W przypadku niektórych telefonów wykonanie pozostałej części tej procedury wymaga przejścia do ustawień Bluetooth.

3. Na ekranie dotykowym dotknij **Sterowanie > Bluetooth**, aby uruchomić automatyczne wyszukiwanie nowych urządzeń obsługujących połączenie Bluetooth.
4. Kiedy telefon pojawi się na liście, dotknij **Połącz**.
5. Sprawdź, czy liczba wyświetlana na telefonie jest zgodna z liczbą na ekranie dotykowym. Następnie w telefonie potwierdź chęć przeprowadzenia parowania.
6. Po wyświetleniu monitu w telefonie określ, czy chcesz zezwolić Model X na dostęp do swoich danych osobowych, takich jak kalendarz, kontakty i pliki multimedialne (patrz [Import kontaktów i ostatnich połączeń na stronie 75](#)). Po sparowaniu Model X pokazuje Twój telefon w menu **Sterowanie > Bluetooth > Sparowane urządzenia**.

Aby zmienić ustawienia sparowanego urządzenia, przejdź do **Sterowanie > Bluetooth > Sparowane urządzenia** i rozwiń menu przy nazwie urządzenia.

Jeśli występują problemy z importowaniem danych lub łączeniem się przez Bluetooth, zapoznaj się z sekcją [Rozwiązywanie problemów z interfejsem Bluetooth na stronie 76](#), aby uzyskać więcej informacji.

W przypadku pojazdów wyprodukowanych w przybliżeniu do kwietnia 2016 roku. Jeżeli parowanie przez Bluetooth trwa nietypowo długo, zresetuj funkcję Bluetooth, dotykając kolejno opcji **Sterowanie > Serwis > Zresetuj Bluetooth**. Być może trzeba będzie odczekać kilka minut. Po zresetowaniu spróbuj sparować ponownie z pojazdem Model X. Zresetowanie funkcji Bluetooth może spowodować wymazanie z pamięci Model X wcześniej sparowanych urządzeń.

Import kontaktów i ostatnich połączeń

Po sparowaniu telefonu przejdź do **Sterowanie > Bluetooth > Sparowane urządzenia** i rozwiń menu przy nazwie urządzenia, aby określić, czy chcesz zezwolić na dostęp do kontaktów, historii połączeń i wiadomości tekstowych w Twoim telefonie. Jeśli zezwolisz na dostęp, możesz używać aplikacji telefonu do wykonywania połączeń i wysyłania wiadomości do osób z listy kontaktów i listy ostatnich połączeń (patrz [Telefon, kalendarz oraz konferencje online na stronie 78](#)). W celu zaimportowania kontaktów może być potrzebne zezwolenie na synchronizację. Można to zrobić poprzez ustawienia telefonu lub za pośrednictwem wyświetlonego przez telefon okna z monitem. Sposób postępowania zależy od typu używanego telefonu. Szczegóły można znaleźć w dokumentacji dostarczonej z telefonem.

Jeśli występują problemy z importowaniem kontaktów lub łączeniem się przez Bluetooth, zapoznaj się z informacjami podanymi w [Rozwiązywanie problemów z interfejsem Bluetooth na stronie 76](#), aby uzyskać więcej informacji.



Odłączanie lub anulowanie sparowania urządzenia Bluetooth

Jeśli chcesz odłączyć telefon lub urządzenie sparowane przez Bluetooth, ale zachować sparowanie, dotknij **Rozłącz** w rozwijanym menu ustawień Bluetooth telefonu na ekranie dotykowym (**Sterowanie > Bluetooth > Sparowane urządzenia > Twój telefon**). Jeśli nie chcesz już używać urządzenia w pojeździe Model X, dotknij opcji **Zapomnij urządzenie** i postępuj zgodnie z instrukcjami. Gdy zapomnisz urządzenie, musisz je ponownie sparować, aby móc znowu z niego korzystać w powiązaniu z Model X (patrz [Parowanie telefonu lub urządzenia Bluetooth na stronie 75](#)).

UWAGA: Telefon automatycznie rozłącza się, gdy wysiadasz z Model X.

Przełączanie się między sparowanymi urządzeniami

Model X automatycznie łączy się z telefonem ustawionym jako **Urządzenie priorytetowe**. Jeśli żaden telefon nie jest wyznaczony jako urządzenie priorytetowe, pojazd Model X łączy się najpierw z telefonem podłączonym jako ostatni, o ile znajduje się on w zasięgu i ma aktywną obsługę Bluetooth. Jeżeli ostatni telefon jest poza zasięgiem, pojazd próbuje połączyć się z następnym w kolejności sparowanym telefonem.

Aby połączyć z innym telefonem, dotknij **Sterowanie > Bluetooth > Sparowane urządzenia**. Wybierz telefon, z którym ma zostać nawiązane połączenie, a następnie dotknij **Połącz**. Jeśli wybranego telefonu nie ma na liście, należy go sparować. Patrz [Parowanie telefonu lub urządzenia Bluetooth na stronie 75](#).

Po nawiązaniu połączenia na ekranie ustawień Bluetooth obok nazwy telefonu wyświetlany jest symbol Bluetooth, który wskazuje, że Model X jest połączony z telefonem.

Rozwiązywanie problemów z interfejsem Bluetooth

Twój pojazd korzysta z technologii Bluetooth i BLE (Bluetooth Low Energy), aby bezproblemowo połączyć pojazd Model X ze smartfonem. Ze względu na kilka potencjalnych czynników połączenie Bluetooth lub BLE mogą czasami rozłączyć się lub mogą wystąpić problemy w procesie parowania. Połączenie Bluetooth umożliwia korzystanie z funkcji telefonu, takich jak dźwięk, połączenia telefoniczne, kalendarze, wiadomości tekstowe itp.

BLE jest używany do obsługi funkcji pasywnych, takich jak klucz telefoniczny.

UWAGA: Nie należy usuwać parowania pojazdu z telefonem ani usuwać telefonu z funkcji klucz telefoniczny bez działającej karty klucza.

Wykonaj poniższe czynności, aby rozwiązać problem z interfejsem Bluetooth, zaczynając od smartfonu.

Rozwiązywanie problemów ze smartfonem

Bluetooth może nie nawiązać połączenia z powodu ustawień i aktualizacji w smartfonie:

- Uruchom funkcję Bluetooth w telefonie. Jeśli funkcja Bluetooth jest już włączona, wyłącz ją i włącz ponownie.
- Upewnij się, że tryb samolotowy nie jest włączony.
- Naładuj smartfona, jeśli stan akumulatora jest zbyt niski, gdyż w takim przypadku urządzenie może nie obsługiwać funkcji Bluetooth.
- Prawidłowo sparuj urządzenie z pojazdem. Jeśli jest już sparowane, spróbuj usunąć parowanie i ponownie sparować.
- Zaktualizuj telefon do najnowszej wersji oprogramowania dostarczonego przez producenta.
- Sprawdź, czy jako źródło dźwięku wybrano system audio pojazdu.
- Upewnij się, że ustawienia telefonu pozwalają na połączenie Bluetooth (np.: włączona jest transmisja danych przez sieć komórkową lub masz połączenie z siecią Wi-Fi).
- Wyłącz i ponownie włącz telefon.
- Upewnij się, że w ustawieniach dostępności związanych z lokalizacją aplikacja mobilna ma wybrane ustawienie „Zawsze włączone”.

Rozwiązywanie problemów z aplikacją mobilną Tesla

Uruchom aplikację mobilną Tesla:

- Upewnij się, że aplikacja mobilna Tesla jest aktualna.
- Sprawdź, czy jesteś zalogowany w aplikacji mobilnej Tesla podczas korzystania z klucza telefonicznego.
- Upewnij się, że aplikacja Tesla działa w tle.
- Sprawdź dwukrotnie, czy Twój profil jest całkowicie skonfigurowany w aplikacji Tesla i wszystkie ustawienia są prawidłowe.

Rozwiązywanie problemów z pojazdem

Ustawienia pojazdu mogą mieć wpływ na możliwość sparowania ze smartfonem:

- Naładuj pojazd Model X: Zbyt niski poziom naładowania akumulatora pojazdu może spowodować utratę połączenia Bluetooth.



- Zaktualizuj oprogramowanie pojazdu i upewnij się, że jest ono zawsze aktualne. Sprawdź dostępność nowych aktualizacji oprogramowania, wybierając kolejno **Sterowanie > Oprogramowanie**.
- Ponownie uruchom ekran dotykowy. Patrz [Ekran dotykowy na stronie 6](#).
- Uruchom ponownie pojazd.

Jeśli funkcja Bluetooth nadal nie działa, usuń sparowanie pojazdu ze smartfonem zarówno w pojeździe, jak i w smartfonie. Następnie spróbuj ponownie sparować smartfon z pojazdem.

W przypadku problemów z funkcją BLE klucz telefoniczny, siedząc w pojeździe, przejdź do opcji **Sterowanie > Blokady** i usuń telefon na ekranie „Telefon jako klucz”. Następnie przywróć poprzednie ustawienia. Zrób to jednak tylko wtedy, gdy jesteś w pojeździe i masz przy sobie niezawodny klucz zapasowy (np. kartę klucza).



Korzystanie z aplikacji telefonicznej



Gdy telefon jest połączony z pojazdem Model X przez Bluetooth (patrz [Bluetooth na stronie 75](#)) i użytkownik zezwolił na dostęp do informacji w telefonie (patrz [Import kontaktów i ostatnich połączeń na stronie 75](#)), można użyć aplikacji telefonicznej, aby wyświetlić i nawiązywać połączenia w trybie głośnomówiącym z każdym kontaktem znajdującym się w telefonie.

- **Rozmowy:** Wyświetla ostatnie połączenia w porządku chronologicznym, z najnowszym połączeniem wymienionym jako pierwszym.
- **Wiadomości:** Wyświetla wiadomości w porządku chronologicznym, z najnowszą wiadomością wymienioną jako pierwszą. Możesz przeglądać, wysyłać i odbierać wiadomości tekstowe. Zamiast ręcznego wpisywania wiadomości tekstowej możliwe jest dotknięcie przycisku mikrofonu po prawej stronie kierownicy, aby wprowadzić tekst głosowo.
 - ⚠ **OSTRZEŻENIE:** Podczas jazdy nie należy przeglądać ani wysyłać wiadomości tekstowych, ponieważ rozpraszaloby to uwagę kierowcy i narażało bezpieczeństwo pasażerów i innych użytkowników drogi. Podczas jazdy przez cały czas zwracaj uwagę na warunki panujące na drodze.
- **Kontakty:** Lista kontaktów jest uporządkowana alfabetycznie i można ją posortować według imion lub nazwisk. Ponadto wybranie litery po prawej stronie listy pozwala szybko przewinąć ją do nazwisk rozpoczynających się od tej litery. Po naciśnięciu nazwy kontaktu w okienku po prawej stronie pojawiają się dostępne numery oraz inne informacje na jego temat (np. adres). Naciśnięcie numeru kontaktu powoduje nawiązanie połączenia.
- **Ulubione:** Wyświetla kontakty z telefonu, które zostały oznaczone jako Ulubione.
- **Kalendarz:** Wyświetla pozycje kalendarza z telefonu (patrz [Kalendarz na stronie 78](#)). Jeśli wpis zawiera numer telefonu lub adres, możesz nawiązać połączenie telefoniczne lub nawigować do celu, dotykając odpowiedniej informacji we wpisie kalendarza.

Wykonywanie połączeń telefonicznych

Dostępne są następujące sposoby wykonywania połączeń telefonicznych:

- Wydanie polecenia głosowego (patrz [Polecenia głosowe na stronie 17](#)). Polecenia głosowe stanowią wygodną i niewymagającą użycia rąk opcję dzwonienia lub wysyłania wiadomości tekstowych do zapisanych kontaktów.
- Wybranie kontaktu lub pozycji z listy ostatnich połączeń z menu prawego przycisku przewijania (patrz [Korzystanie z przycisków po prawej stronie kierownicy na stronie 86](#)).

- Dotknięcie numeru telefonu wyświetlanego na liście w aplikacji telefonicznej — Kontakty, Rozmowy lub Kalendarz.
- Użycie klawiatury aplikacji telefonicznej na ekranie pojazdu Model X.

UWAGA: Jeśli jest to bezpieczne i zgodne z przepisami, połączenie można również nawiązać wpisując numer lub wybierając kontakt bezpośrednio z telefonu.

UWAGA: Połączenie telefoniczne można też wykonać, dotykając pinezki na mapie i wyświetlając numer, który pojawi się na wyskakującym ekranie (jeśli jest dostępny).

Odbierania połączeń telefonicznych

W chwili wykrycia przez telefon połączenia przychodzącego, na desce rozdzielczej i ekranie dotykowym pojawia się numer telefonu lub nazwisko osoby dzwoniącej (o ile osoba dzwoniąca jest zapisana na liście kontaktów w telefonie, a pojazd Model X ma dostęp do tej listy).

Należy dotknąć na ekranie dotykowym opcji **Answer** lub **Ignore**, aby odebrać lub odrzucić połączenie. W zależności od używanego telefonu i głośników używanych podczas ostatniego połączenia, telefon może zapytać, które głośniki mają być używane do obsługi przychodzącego połączenia.

⚠ **OSTRZEŻENIE:** Podczas jazdy kierowca powinien stale koncentrować się na drodze. Korzystanie z telefonu podczas jazdy, nawet gdy ma on włączoną obsługę Bluetooth, może spowodować poważne obrażenia lub śmierć.

⚠ **OSTRZEŻENIE:** Należy przestrzegać wszystkich obowiązujących przepisów dotyczących korzystania z telefonów podczas prowadzenia pojazdu, w tym przepisów zakazujących wysyłania wiadomości tekstowych i wymagających obsługi wyłącznie bez użycia rąk.

Opcje dostępne w trakcie połączenia

Naciśnięcie górnego przycisku po prawej stronie kierownicy w czasie trwającego połączenia pozwala wyświetlić na desce rozdzielczej menu połączenia. Odpowiednią opcję można wybrać prawym przyciskiem przewijania (patrz [Korzystanie z przycisków po prawej stronie kierownicy na stronie 86](#)). Obrócenie lewego przycisku przewijania w czasie trwającej rozmowy pozwala wybrać poziom głośności połączenia.

Kalendarz



Kalendarz wyświetla zaplanowane wydarzenia z kalendarza telefonu (iPhone® lub Android™) na bieżący i następny dzień. Kalendarz jest wygodnie zintegrowany z aplikacją telefonu, dzięki czemu można połączyć się ze spotkaniem, korzystając z wpisu w kalendarzu.



Jest on również zintegrowany z systemem nawigacji, dzięki czemu można nawigować do miejsca, w którym odbywa się wydarzenie.

1. Upewnij się, że telefon jest sparowany z Model X
2. Sprawdź zalogowanie do aplikacji mobilnej Tesla.
3. W aplikacji mobilnej Tesla wybierz kolejno opcje **Profil > Ustawienia > Synchronizacja kalendarza**.
UWAGA: Aby mieć dostęp do wszystkich funkcji kalendarza, użytkownik powinien korzystać z najnowszej wersji aplikacji mobilnej.
4. Przejdź do opcji **Ustawienia** w telefonie i zezwól na dostęp / udzielić uprawnień na udostępnianie kalendarza w aplikacji mobilnej Tesla. Aplikacja mobilna może okresowo wysyłać dane z kalendarza telefonu do pojazdu Model X (odbywa się to automatycznie).

Jeśli wydarzenie w kalendarzu zawiera adres, wyświetlana jest strzałka nawigacyjna wskazująca, że możesz dotknąć adresu, aby przejść do lokalizacji wydarzenia. Jeśli wydarzenie w kalendarzu ma miejsce w ciągu najbliższej godziny i ma unikalny adres, ekran dotykowy powiadamia użytkownika o lepszej trasie ze względu na korki, nawet jeśli użytkownik nie korzysta aktywnie z nawigacji.

Jeśli wydarzenie ma unikalny adres i odbywa się w ciągu dwóch godzin od wejścia do pojazdu i przygotowania do jazdy, Model X automatycznie kieruje użytkownika pod adres wydarzenia (patrz [Automatic Navigation na stronie 198](#)).

Naciśnięcie ikony informacji o zdarzeniu pozwala wyświetlić wszystkie uwagi związane z danym zdarzeniem. Jeśli w uwagach znajduje się jeden lub więcej numerów telefonu, na ikonie informacji wyświetlana jest ikona telefonu, a w kalendarzu wyświetlany jest pierwszy ze znalezionych numerów. Dotknięcie pozwala rozpocząć rozmowę. Użytkownik może także nawiązać połączenie telefoniczne, dotykając dowolnego numeru na ekranie uwag danego zdarzenia (ta możliwość jest szczególnie przydatna w przypadku połączeń konferencyjnych). Jeśli notatki zawierają łącze internetowe, możesz ich dotknąć i otworzyć je w przeglądarce internetowej.



Uniwersalny nadajnik-odbiornik HomeLink



Pojazdy wyposażone w uniwersalny nadajnik-odbiornik HomeLink® mogą sterować maksymalnie trzema urządzeniami radiowymi, takimi jak bramy wjazdowe i garażowe, oświetlenie i systemy alarmowe.

UWAGA: W zależności od daty produkcji, rynku i wybranych opcji wyposażenia niektóre pojazdy mogą nie być wyposażone w uniwersalny nadajnik-odbiornik HomeLink.

⚠️ OSTRZEŻENIE: Uniwersalnego nadajnika-odbiornika HomeLink nie należy używać do sterowania urządzeniami, które nie są wyposażone w funkcję bezpiecznego zatrzymania i odwrócenia kierunku ruchu. Korzystanie z urządzeń pozbawionych tych zabezpieczeń zwiększa ryzyko obrażeń i śmierci.

Obsługiwane tryby

System HomeLink obsługuje trzy różne tryby transmisji, które umożliwiają komunikację pojazdu i urządzenia RF. Wybór trybu transmisji zależy od zgodności urządzenia RF:

- **Tryb standardowy:** Użyj trybu standardowego, jeśli urządzenie RF jest wyposażone w pilota, którego należy używać do obsługi urządzenia (na przykład zdalnie sterowana brama garażowa). Ten tryb jest najczęściej używanym trybem transmisji dla urządzeń HomeLink.
- **Tryb D lub UR** Użyj trybu D lub trybu UR, jeśli urządzenie RF nie ma pilota, a odbiornik ma przycisk „Learn” (może być również nazywany „Program” lub „Smart”). Tryby D i UR działają podobnie, Model X komunikuje się bezpośrednio z odbiornikiem urządzenia, w przeciwieństwie do użycia pilota.

UWAGA: Tryb D jest używany głównie w Ameryce Północnej, natomiast tryb UR jest popularny w Europie, na Bliskim Wschodzie i w Azji. Aby określić, z którym trybem jest kompatybilne urządzenie, skontaktuj się z HomeLink na stronie www.homelink.com lub telefonicznie, pod numerem **008000 HOMELINK (008000-466-354-65)**.

W każdym urządzeniu może być ustawiony inny tryb. Na przykład bramę garażową można ustawić w trybie standardowym, bramę przednią można ustawić w trybie D itp. Aby zmienić tryb nadawania, dotknij ikony HomeLink na górze ekranu dotykowego i wybierz urządzenie, które chcesz zmienić. Następnie wybierz **Programuj** i żądany tryb dla urządzenia. Potwierdź, dotykając **Ustaw tryb** i postępując zgodnie z instrukcjami na ekranie.

W przypadku starszych pojazdów zmiana trybu w jednym urządzeniu powoduje zmianę trybu także we wszystkich innych urządzeniach, dlatego należy zachować ostrożność. Urządzenia, które nie są zgodne z wybranym trybem, mogą nie działać. Dotknij ikony HomeLink na górze ekranu dotykowego, a następnie dotknij opcji **Zmień tryb transmisji**.

UWAGA: Sprawdź informacje o produkcie dla urządzenia HomeLink, aby określić, który tryb jest zgodny z danym urządzeniem.

Programowanie systemu HomeLink

Aby zaprogramować system HomeLink®:

1. Zaparkuj Model X tak, aby przedni zderzak znajdował się przed urządzeniem, które chcesz zaprogramować.



UWAGA: Podczas programowania urządzenie może się otwierać i zamykać. Dlatego przed programowaniem upewnij się, że urządzenie znajduje się z dala od ludzi lub przedmiotów.

2. Sprawdź, czy pilot urządzenia ma sprawną baterię. Firma Tesla zaleca, aby przed rozpoczęciem programowania systemu HomeLink wymienić baterię w pilocie sterowanego urządzenia.
3. Dotknij ikony HomeLink na górze ekranu dotykowego.
4. Dotknij opcji **Utwórz HomeLink**.
5. Na ekranie HomeLink screen wpisz nazwę urządzenia, następnie dotknij **Enter** lub **Dodaj nowy HomeLink**.
6. Wybierz tryb, którego chcesz użyć (Standard, tryb D lub UR), następnie dotknij **Ustaw tryb**.
7. Dotknij pozycji **Start** i postępuj zgodnie z instrukcjami wyświetlanymi na ekranie.

UWAGA: Jeżeli w trakcie programowania pojawi się ekran „Programowanie odbiornika”, należy pamiętać, że w tym punkcie procedury istotny jest czas. Po naciśnięciu przycisku Learn / Program / Smart na pilocie urządzenia masz tylko około 30 sekund na powrót do pojazdu i naciśnięcie przycisku **Kontynuuj**, a następnie dwukrotne naciśnięcie nazwy programowanego urządzenia HomeLink. Rozważ skorzystanie z pomocy drugiej osoby, która zapewni wykonanie tego kroku w ciągu 30 sekund.

8. Po zaprogramowaniu urządzenia dotknij opcji **Zapisz**, aby zakończyć programowanie.
9. Sprawdź, czy system HomeLink działa poprawnie. W niektórych przypadkach może być konieczne wielokrotne powtórzenie procesu programowania, zanim zostanie prawidłowo ukończone.

Po zakończeniu programowania wybranym urządzeniem można sterować za pomocą ikony HomeLink na ekranie dotykowym. System HomeLink zapamiętuje lokalizację zaprogramowanych urządzeń. Gdy pojazd znajdzie się w pobliżu znanej lokalizacji, na ekranie dotykowym automatycznie wyświetli się menu sterowania systemem HomeLink. Zniknie ono automatycznie, gdy pojazd oddali się z danego miejsca.

UWAGA: Dodatkową pomoc i informacje o zgodności można uzyskać u producenta systemu HomeLink (na stronie www.homelink.com lub pod numerem **1-800-355-3515**).



Automatyczne otwieranie i zamykanie

Aby obsługiwać urządzenie HomeLink bez korzystania z ekranu dotykowego, możesz zautomatyzować otwieranie urządzenia, gdy się zbliżasz, i zamykanie, gdy odjeżdżasz:

1. Dotknij ikony HomeLink na górze ekranu dotykowego, dotknij **Ustawienia HomeLink** i wybierz urządzenie, HomeLink, które ma się uruchamiać automatycznie.
2. W razie potrzeby dostosuj ustawienia HomeLink urządzenia:
 - o Zaznacz pole **Autom. otwórz po przyjeździe**, jeżeli urządzenie ma się otworzyć, gdy pojazd zbliży się do niego.
 - o Dotknij strzałek, aby określić żądaną odległość Model X od urządzenia, zanim się otworzy.
 - o Zaznacz pole **Autom. zamknij po wyjeździe**, jeżeli urządzenie ma się zamknąć, gdy pojazd się od niego oddali.
 - o Zaznacz pole wyboru **Automatyczne składanie lusterek**, jeśli chcesz, aby lusterka składały się po dotarciu do miejsca instalacji urządzenia HomeLink. Jest to przydatne w wąskich garażach.
 - o Zaznacz pole wyboru **Sygnał dźwiękowy dla automatycznego otwierania i zamykania**, jeśli chcesz, aby pojazd Model X emitował dźwięk po wysłaniu sygnału do otwarcia lub zamknięcia urządzenia.

HomeLink zapamiętuje położenie pojazdu podane przez GPS podczas parowania i na podstawie tych danych określa położenie pojazdu względem urządzenia HomeLink. HomeLink nie wykrywa i nie rozróżnia procesów otwierania i zamykania (na przykład, gdy zostanie wydane żądanie automatycznego otwarcia, gdy drzwi są już otwarte, wymusi zamknięcie drzwi), ale zazwyczaj wykrywa, czy uruchomić operację automatycznego otwarcia lub zamknięcia, w oparciu o następujące dane:

Automatyczne otwarcie Wykrywa, że pojazd Model X zbliża się do drzwi garażu (lub innego urządzenia HomeLink) i znajduje się w określonym obszarze. Automatycznie inicjuje przewidziane operacje, jeśli pojazd ma załączony bieg jazdy do przodu i system HomeLink jest włączony. HomeLink nie inicjuje przewidzianych operacji, jeśli pojazd wcześniej znajdował się w określonym obszarze.

Automatyczne zamykanie: HomeLink zaczyna działać, gdy pojazd Model X przełącza się z biegu postojowego w tryb cofania, po czym wymusza przejechanie co najmniej siedmiu metrów do tyłu.

UWAGA: Wielokrotna zmiana biegu na określonym dystansie może zakłócić działanie funkcji automatycznego zamykania.

Aby powstrzymać automatyczne otwarcie lub zamknięcie urządzenia, odliczanie można w każdej chwili przerwać, wybierając odpowiednio opcję **Pomiń autom. zamknięcie** lub **Pomiń autom. otwarcie**.

UWAGA: Nie należy polegać na HomeLink w celu pełnego zamknięcia urządzenia.

Resetowanie lokalizacji urządzenia HomeLink

Jeśli zdarzają się sytuacje, w których czasami podjeżdżasz do urządzenia HomeLink, a ono nie otwiera się, lub ekran dotykowy nie wyświetla powiadomienia, gdy zbliżasz się do zaprogramowanego urządzenia, może być konieczne zresetowanie lokalizacji urządzenia. W tym celu należy zaparkować jak najbliżej urządzenia HomeLink (bramy, bramy garażowej itp.) i za pomocą ikony HomeLink na górze ekranu dotykowego wyświetlić ustawienia systemu HomeLink. Kliknij nazwę urządzenia, które chcesz zresetować, a następnie dotknij **Resetuj lokalizację**.

Usuwanie urządzenia

Aby usunąć urządzenie HomeLink, należy dotknąć ikony HomeLink na górze ekranu dotykowego, a następnie dotknij **Ustawienia HomeLink**. Następnie należy wybrać nazwę urządzenia, które ma być usunięte, i nacisnąć **Usuń**.

UWAGA: Innym sposobem jest przywrócenie ustawień fabrycznych, które powoduje wymazanie ustawień systemu HomeLink wraz z wszystkimi innymi danymi osobistymi użytkownika (zapisanymi adresami, ulubionymi utworami, zaimportowanymi kontaktami itp.). Patrz [Usuwanie danych osobowych przy użyciu funkcji przywrócenia ustawień fabrycznych na stronie 9](#).

UWAGA: W przypadku sprzedaży pojazdu Model X dane urządzeń HomeLink powinny zostać usunięte z powodów bezpieczeństwa.

Rozwiązywanie problemów z systemem HomeLink

Tryb standardowy

W trybie standardowym Model X rejestruje sygnał RF z pilota urządzenia HomeLink. Na ekranie dotykowym pojawia się polecenie, aby stanąć przed pojazdem, skierować pilota urządzenia w stronę przedniego zderzaka, a następnie nacisnąć i przytrzymać przycisk, aż reflektory migną. Kiedy reflektory migną, oznacz to, że Model X zaprogramował pilota i możesz dotknąć pozycji **Kontynuuj** na ekranie dotykowym. Jeśli reflektory nie migają:

- Sprawdź baterie w pilocie. Przed rozpoczęciem programowania warto je wymienić.
- Upewnij się, że stoisz przed Model X, a pilot urządzenia znajduje się w odległości pięciu cm od emblematu Tesli.
- Naciśnij i przytrzymaj przycisk na pilocie urządzenia, aż reflektory migną. W niektórych przypadkach konieczne może być przytrzymanie przycisku na pilocie przez nawet trzy minuty.



UWAGA: Niektóre piloty HomeLink wymagają kilkukrotnych krótkich naciśnień (około jednej sekundy na każde naciśnięcie) zamiast jednego długiego naciśnięcia. Jeśli działanie nie powiodło się po wielu próbach użycia długich naciśnień, spróbuj powtarzać jednosekundowe naciśnięcia.

Tryby D i UR

W trybach D i UR odbiornik urządzenia zapamiętuje pojazd Model X. Na ekranie dotykowym pojawia się instrukcja, by nacisnąć przycisk „Learn” (czasami nazywany „Program” lub „Smart”) na odbiorniku urządzenia. Jeżeli to nie zadziała, należy zapoznać się z następującymi instrukcjami:

- Zaparkuj pojazd Model X tak, aby jego zderzak znalazł się jak najbliżej programowanego urządzenia (bramy, bramy garażowej itp.).
- Pamiętaj o naciśnięciu przycisku Learn/Program/Smart na odbiorniku. Aby dowiedzieć się, jak przełączyć odbiornik na tryb nauki, należy zapoznać się z danymi o produkcie dołączonymi do urządzenia RF, które ma zostać zaprogramowane.
- Jeżeli w trakcie programowania pojawi się ekran „Programowanie odbiornika”, należy pamiętać, że w tym punkcie procedury istotny jest czas. Po naciśnięciu przycisku Learn / Program / Smart na pilocie urządzenia masz tylko około 30 sekund na powrót do pojazdu i naciśnięcie przycisku **Kontynuuj**, a następnie dwukrotne naciśnięcie nazwy programowanego urządzenia HomeLink. W miarę możliwości poproś drugą osobę o pomoc.
- Większość urządzeń pozostaje w trybie nauki przez trzy do pięciu minut. Natychmiast po naciśnięciu przycisku Learn/Program/Smart na urządzeniu należy rozpocząć wykonywanie poleceń wyświetlanych na ekranie dotykowym w pojeździe.

Dodatkową pomoc i informacje o zgodności można uzyskać u producenta systemu HomeLink (na stronie www.homelink.com lub pod numerem 1-800-355-3515).



Uruchamianie

Gdy otwierasz drzwi i wsiadasz do pojazdu Model X, deska rozdzielcza i ekran dotykowy zostają uruchomione i możesz korzystać z wszystkich elementów sterowania. Aby rozpocząć jazdę pojazdem Model X:

1. **Naciśnij pedał hamulca** — pojazd Model X włączy się i przygotowuje do jazdy.
2. **Wybierz tryb jazdy** — przesunij dźwignię jazdy w dół, aby jechać do przodu, lub w górę, aby jechać do tyłu (patrz [Zmiana biegów na stronie 90](#)).

UWAGA: Jeżeli włączona jest funkcja kodu **PIN umożliwiającego jazdę** (patrz [Kod PIN umożliwiający jazdę na stronie 178](#)), w celu rozpoczęcia jazdy pojazdem Model X użytkownik musi dodatkowo wpisać na ekranie dotykowym prawidłowy kod PIN.

UWAGA: Jeżeli przy wyłączonej opcji Pasywne wsiadanie użytkownik w ciągu około pięciu minut nie uruchomi zasilania pojazdu Model X przez naciśnięcie pedału hamulca, na desce rozdzielczej zostanie wyświetlony odpowiedni komunikat, a ruszenie stanie się możliwe dopiero po zablokowaniu i ponownym odblokowaniu kluczykiem pojazdu Model X.

Wszystkie informacje, które są potrzebne podczas jazdy pojazdem Model X, pojawiają się na desce rozdzielczej.

Kluczyk zdalnego sterowania włożony

Jeżeli w chwili naciśnięcia pedału hamulca pojazd Model X nie wykryje kluczyka zdalnego sterowania, na desce rozdzielczej pojawi się informacja o braku kluczyka zdalnego sterowania w pojeździe.

W takiej sytuacji należy wcisnąć pedał hamulca i umieścić kluczyk zdalnego sterowania w uchwycie na kubki na konsoli środkowej, gdzie jest on najłatwiejszy do wykrycia dla czujników pojazdu Model X.

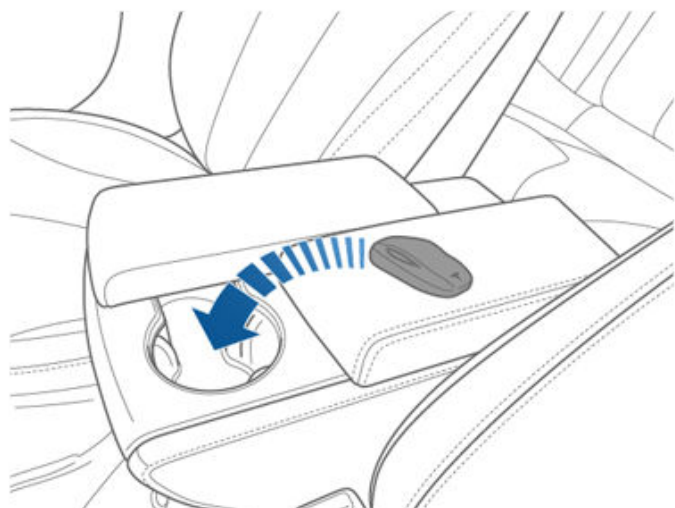

Jeżeli mimo tego pojazd Model X nadal nie będzie w stanie wykryć kluczyka zdalnego sterowania, przyłóż kluczyk do konsoli środkowej, tuż pod gniazdem zasilania niskie napięcie (patrz [Niskie napięcie Gniazdo zasilania na stronie 10](#)). Jeżeli mimo tego pojazd nadal nie będzie w stanie wykryć kluczyka zdalnego sterowania, wyjmij z kluczyka baterię i ponów próbę. Patrz [Wymiana baterii w kluczyku zdalnego sterowania na stronie 21](#). Można także użyć innego kluczyka zdalnego sterowania. Jeżeli próba z innym kluczykiem zdalnego sterowania nie powiedzie się, należy się skontaktować z firmą Tesla.

Istnieje szereg czynników, które mogą zakłócać wykrywanie kluczyka zdalnego sterowania przez pojazd Model X. Przykładowo może to być rozładowana bateria w kluczyku zdalnego sterowania, zakłócenia pochodzące od innych urządzeń korzystających z fal radiowych lub przeszkody między kluczykiem zdalnego sterowania a odbiornikiem.

Kluczyk zdalnego sterowania należy mieć zawsze przy sobie. Kluczyk zdalnego sterowania jest potrzebny, by ponownie włączyć pojazd Model X po zakończeniu jazdy i wyłączeniu zasilania. Z kolei przy wysiadaniu z pojazdu Model X kierowca musi mieć kluczyk zdalnego sterowania przy sobie, aby możliwe było ręczne lub automatyczne zablokowanie zamków pojazdu Model X.

Wyłączanie zasilania

Po zakończeniu jazdy należy włączyć w pojeździe położenie postojowe, naciskając przycisk na końcu dźwigni jazdy. Pojazd Model X wyłączy się automatycznie, gdy kierowca wysiadzie, zabierając ze sobą kluczyk zdalnego sterowania. Wyłączy się również deska rozdzielcza i ekran dotykowy.

Model X wyłącza się też automatycznie po 30 minutach od chwili włączenia położenia postojowego, nawet jeżeli kierowca pozostał na swoim miejscu.

Jeżeli pojazd Model X nie porusza się, kierowca może go samodzielnie wyłączyć, siedząc na swoim miejscu, choć zazwyczaj nie jest to potrzebne. W tym celu należy wybrać opcję **Sterowanie > Bezpieczeństwo > Wyłącz zasilanie**. Model X automatycznie włączy zasilanie ponownie po naciśnięciu pedału hamulca lub dotknięciu ekranu dotykowego.

UWAGA: Model X automatycznie włącza położenie postojowe w przypadku wykrycia, że kierowca opuszcza pojazd (np. pas bezpieczeństwa kierowcy zostanie odpięty, a pojazd jest niemal nieruchomy). Jeżeli włączysz bieg neutralny, Model X automatycznie włączy położenie postojowe, gdy otworzysz drzwi w celu opuszczenia pojazdu. Aby pozostawić w pojeździe Model X włączone położenie neutralne, patrz [Wskazówki dla przewoźników na stronie 253](#).

Włączanie i wyłączanie zasilania pojazdu

Można włączyć i wyłączyć zasilanie Model X, jeżeli działa on w sposób nietypowy lub wyświetla nieokreślony alert.



Uruchamianie i wyłączenie

UWAGA: Jeśli ekran dotykowy nie reaguje lub działa w sposób nietypowy, uruchom go ponownie przed włączeniem i wyłączeniem zasilania pojazdu (patrz [Ponowne uruchamianie ekranu dotykowego lub deski rozdzielczej na stronie 8](#)).

1. Włącz położenie postojowe.
2. Na ekranie dotykowym wybierz opcję **Sterowanie > Bezpieczeństwo > Wyłącz zasilanie**.
3. Zaczekaj co najmniej dwie minuty, nie podejmując żadnej interakcji z pojazdem. Nie otwieraj drzwi, nie dotykaj pedału hamulca ani ekranu dotykowego itp.
4. Po dwóch minutach naciśnij pedał hamulca lub otwórz drzwi, aby aktywować pojazd.



Regulacja położenia kierownicy

Element sterujący po lewej stronie kolumny kierownicy pozwala ustawić ją w położeniu odpowiednim do jazdy. Kierownicę można wysuwać, cofać, podnosić i opuszczać.

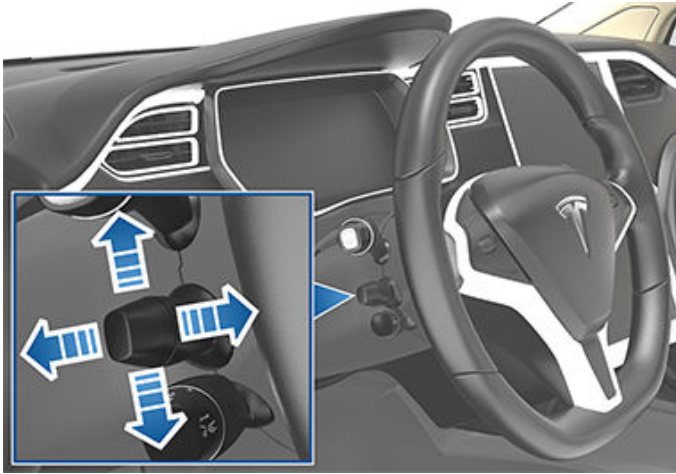

OSTRZEŻENIE: Nie należy regulować położenia kierownicy podczas jazdy.

Regulacja czułości układu kierowniczego

Czułość układu kierowniczego można dostosować do osobistych preferencji:

1. Na ekranie dotykowym dotknij pozycji **Sterowanie > Pedaly i układ kierowniczy > Czułość układu kierowniczego**.
2. Wybierz opcję:
 - o **Poziom lekki** — zmniejsza siłę potrzebną do obrócenia kierownica. Ułatwia to jazdę i parkowanie pojazdu Model X w warunkach miejskich.
 - o **Standard** — zdaniem firmy Tesla to ustawienie w większości warunków zapewnia optymalne prowadzenie i szybkość reagowania układu kierowniczego.
 - o **Sport** — zwiększa siłę potrzebną do obrócenia kierownica. Przy większych prędkościach układ kierowniczy pojazdu Model X daje poczucie większej precyzji.

Korzystanie z przycisków po lewej stronie kierownicy

Przyciski po lewej stronie kierownicy służą do zmiany stacji radiowych, regulacji poziomu głośności odtwarzacza multimedialnego i wyboru tego, co ma być wyświetlane w lewej części deski rozdzielczej (gdy w aplikacji nie wyświetlają się wskazówki nawigacji).

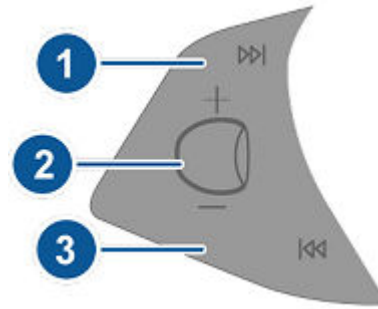

1. Dalej

Naciśnięcie pozwala przejść do kolejnej zaprogramowanej stacji radi lokalnego lub satelitarne w danym paśmie (jeśli została zaprogramowana więcej niż jedna). Jeżeli nie ma innych zaprogramowanych stacji, naciśnięcie powoduje wybranie następnego dostępnej częstotliwości.

Podczas słuchania radi w Internecie lub odtwarzania pliku audio z podłączonego urządzenia Bluetooth lub USB naciśnięcie powoduje przejście do kolejnej stacji lub utworu.

Jeżeli są ustawione przynajmniej dwie pozycje ulubionych, naciśnięcie i przytrzymanie pozwala się między nimi przełączać.

2. Przycisk przewijania

- o Obrót w górę lub w dół pozwala ustawić poziom głośności multimediiów.
- UWAGA:** Zależnie od aktualnie używanej funkcji, przycisk przewijania dostosowuje poziom głośności multimediiów, instrukcji systemu nawigacji lub połączeń telefonicznych. Podczas regulowania głośności na desce rozdzielczej wyświetlany jest ustawiony poziom dźwięku oraz informacja, czy regulacja dotyczy multimediiów, nawigacji czy połączeń telefonicznych.
- o Stuknięcie przycisku przewijania pozwala wyciszyć dźwięk multimediiów lub wstrzymać/odtworzyć plik audio.
 - o Aby wybrać informację, które mają być wyświetlane po lewej stronie deski rozdzielczej, naciśnij i przytrzymaj przez chwilę przycisk przewijania, aż ukażą się dostępne opcje. Obróć przycisk przewijania, aby wybrać **Puste**, **Stan pojazdu**, **Zegar**, **Multimedia**, **Energia**, **Podróże**, **Zawieszenie** lub inną opcję. Stuknij przycisk przewijania, gdy żądana opcja zostanie podświetlona.

UWAGA: Wybrana w ten sposób opcja zostanie zachowana, dopóki użytkownik nie zmieni jej ręcznie.

UWAGA: Informacje o stanie pojazdu obejmują stan drzwi i bagażników, a w nowszych modelach także ciśnienie powietrza w oponach.

3. Wstecz



Kierownica

Działa tak samo, jak opisana wcześniej funkcja przejścia dalej, tylko zmienia stację lub utwór na poprzednie. Jeżeli są ustawione przynajmniej dwie pozycje ulubionych, naciśnięcie i przytrzymanie pozwala się między nimi przełączać.

UWAGA: Bez względu na sposób dostosowania informacji wyświetlanych po lewej stronie deski rozdzielczej wybrana zawartość automatycznie ustępuje miejsca wskazówkom nawigacji (jeśli trwa prowadzenie) i ostrzeżeniom o otwartych drzwiach i pokrywach, gdy w pojeździe Model X jest włączony bieg do jazdy do przodu lub bieg wsteczny.

Korzystanie z przycisków po prawej stronie kierownicy

Przyciski po prawej stronie kierownicy pozwalają uzyskać dostęp do opcji połączeń podczas rozmowy telefonicznej, wybrać informacje wyświetlane po prawej stronie deski rozdzielczej, zmienić ustawienia funkcji pojazdu Model X oraz używać poleceń głosowych.

UWAGA: Po rozpoczęciu lub odebraniu połączenia telefonicznego po prawej stronie deski rozdzielczej są automatycznie wyświetlane opcje połączenia. Ułatwia to obsługę połączeń w przypadku korzystania z telefonu połączony przez Bluetooth.

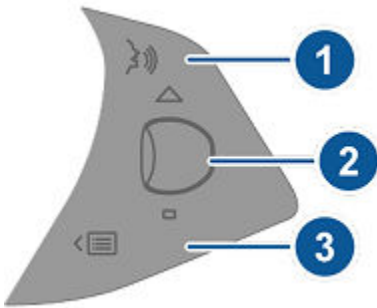

1. Naciśnięcie pozwala użyć polecenia głosowego do nawiązania połączenia telefonicznego z kontaktem, rozpoczęcia prowadzenia po trasie wyznaczonej przez nawigację lub odtworzenia muzyki z Internetu. Gdy rozlegnie się sygnał, wypowiedz polecenie. Aby zapoznać się ze szczegółami, patrz [Polecenia głosowe na stronie 17](#).

2. Przycisk przewijania

- Naciśnięcie przycisku przewijania w trakcie połączenia telefonicznego pozwala wyświetlić opcje różnych działań dotyczących połączenia.
- Obrót przyciskiem przewijania pozwala zmienić ustawienia ostatnio używanej funkcji z listy (patrz przycisk Menu).
- Aby wybrać informacje, które mają być wyświetlane po prawej stronie deski rozdzielczej, naciśnij i przytrzymaj przez chwilę przycisk przewijania, aż ukażą się dostępne opcje. Obrót przyciskiem przewijania, aby wybrać **Puste**, **Stan pojazdu**, **Zegar**, **Multimedia**,

Energia, **Podróże**, **Zawieszenie** lub inną opcję. Stuknij przycisk przewijania, gdy żądana opcja zostanie podświetlona.

UWAGA: Informacje o stanie pojazdu obejmują stan drzwi i bagażników, a w nowszych modelach także ciśnienie powietrza w oponach.

UWAGA: Wybrana w ten sposób opcja zostanie zachowana, dopóki użytkownik nie zmieni jej ręcznie.

- Przytrzymanie obydwu przycisków przewijania przez około pięć sekund pozwala ponownie uruchomić ekran dotykowy. Patrz [Ponowne uruchamianie ekranu dotykowego lub deski rozdzielczej na stronie 8](#).
- **Zawieszenie.** Pokazuje w czasie rzeczywistym wizualizację dynamicznego dostosowywania przez układ zawieszenia tłumienia każdego koła do zmieniających się warunków na drodze. Obrót przyciskiem przewijania, aby wybrać Zawieszenie, po czym naciśnij przycisk przewijania. Patrz [Zawieszenie pneumatyczne na stronie 101](#).

3. Przycisk menu

Naciśnięcie powoduje pojawienie się menu, które pozwala sterować następującymi ustawieniami pojazdu Model X:

- **Temperatura.** Obrót przyciskiem przewijania zmienia temperaturę po stronie kierowcy, a jego naciśnięcie włącza i wyłącza układ klimatyzacji.
- **Prędkość wentylatora.** Obrót przyciskiem przewijania pozwala ustawić prędkość wentylatora używanego do chłodzenia lub ogrzewania kabiny.
- **Jasność wyświetlacza.** Obrót przyciskiem przewijania pozwala zmienić poziom jasności wyświetlaczy, a naciśnięcie rolki przywraca ustawienia domyślne.
- **Ostatnie połączenia.** Jeżeli telefon jest sparowany z pojazdem Model X, obrócenie przycisku przewijania pozwala wyświetlić ostatnie połączenia. Naciśnięcie przycisku rozpoczyna połączenie z wyświetlonym kontaktem. Aby znaleźć informacje o parowaniu telefonu, patrz [Parowanie telefonu lub urządzenia Bluetooth na stronie 75](#).
- **Kontakty.** Jeżeli telefon jest sparowany z pojazdem Model X, obrócenie przycisku przewijania pozwala rozpocząć prowadzenie z użyciem nawigacji do lokalizacji kontaktów zapisanych w telefonie. Lista kontaktów jest posortowana alfabetycznie według nazwiska. Informacje o zezwalaniu pojazdowi Model X na dostęp do kontaktów, patrz [Import kontaktów i ostatnich połączeń na stronie 75](#).

Aby zamknąć listę funkcji, naciśnij ponownie przycisk menu.



Ogrzewanie Kierownica

Jeżeli pojazd Model X jest wyposażony w pakiet do jazdy w niskich temperaturach, elementy sterowania klimatyzacją na ekranie dotykowym pozwalają włączyć ogrzewanie kierownicy (patrz [Elementy sterujące klimatyzacji na stronie 186](#)). Po włączeniu tej opcji wypromieniowywane ciepło utrzymuje kierownicę w przyjemnej temperaturze.

Sygnał dźwiękowy

Aby włączyć sygnał dźwiękowy, naciśnij i przytrzymaj środkową płytkę na kierownicy.

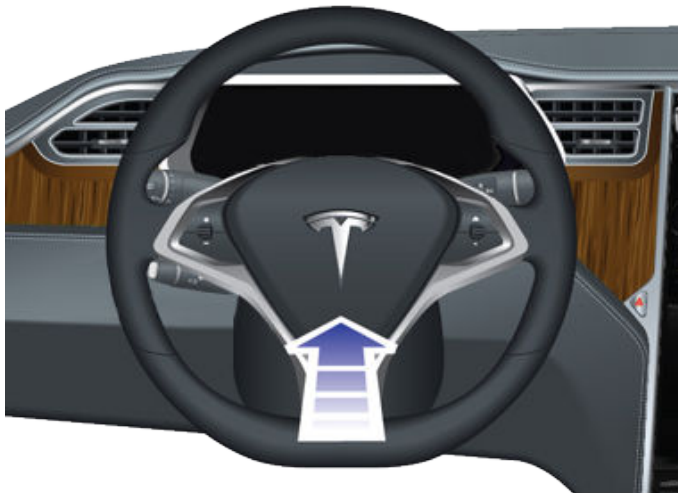



Regulacja lusterek zewnętrznych

Naciśnij przycisk odpowiadający lusterku, które chcesz wyregulować (lewemu lub prawemu). Po podświetleniu przycisku naciśnij pokrętkę i ustaw lusterko w żądanej pozycji. Powtórz te same czynności dla drugiego lusterka. Jeżeli pojawi się monit, naciśnij **Zapisz** na ekranie dotykowym, aby zapisać ustawienia lusterek w swoim profilu kierowcy.



Funkcja automatycznego przestawiania opuszcza lusterka po rozpoczęciu cofania. Aby włączyć lub wyłączyć funkcję automatycznego przestawiania, dotknij opcji **Sterowanie > Pojazd > Automatyczne przestawianie lusterek**. Aby dostosować ustawienia opcji automatycznego przestawiania, zmień położenie lusterek po przestawieniu Model X w położenie jazdy do tyłu. Lusterka powrócą do standardowego (uniesionego) położenia po przełączeniu na położenie jazdy do przodu. Od teraz każde włączenie biegu wstecznego będzie jednak powodować automatyczne przestawienie lusterek do wybranego obniżonego położenia.

W nocy lusterko po stronie kierowcy ściemnia się automatycznie. Stopień ściemnienia zależy od jasności, z jaką świecą reflektory pojazdu jadącego z tyłu (funkcja nie działa podczas jazdy na biegu wstecznym). Oba lusterka boczne są dodatkowo wyposażone w ogrzewanie, włączane i wyłączane wraz z układem ogrzewania tylnej szyby.

UWAGA: Aby zapoznać się ze sposobami zapewnienia prawidłowego działania lusterek przy niskiej temperaturze, patrz [Sprawdzone sposoby postępowania przy niskiej temperaturze na stronie 193](#).

Składanie lusterek

Aby ręcznie złożyć lub rozłożyć lusterka zewnętrzne (na przykład przed zaparkowaniem w wąskim garażu lub na wąskim miejscu parkingowym), naciśnij środkowy przycisk. Możesz także ręcznie złożyć lub rozłożyć lusterka, dotykając **Sterowanie > Złóż/rozłóż**



Po ich ręcznym złożeniu lusterka pozostaną w tej pozycji, dopóki pojazd nie osiągnie prędkości 50 km/h (lub dopóki nie zostaną ręcznie rozłożone).

UWAGA: Lusterka nie da się złożyć przy prędkości przekraczającej 50 km/h.

Aby uruchomić automatyczne składanie lusterek po opuszczeniu i zamknięciu Model X, dotknij opcji **Sterowanie > Pojazd > Automatyczne składanie lusterek**. Po odblokowaniu pojazdu Model X lusterka rozkładają się automatycznie.

Możesz także skonfigurować automatyczne składanie lusterek po dotarciu do określonej lokalizacji, co oszczędza czas konieczny na ich ręczne złożenie po dotarciu do często odwiedzanego miejsca. Aby włączyć tę funkcję, pojazd Model X musi poruszać się z niską prędkością (poniżej 5 km/h / 3 mph) lub być zaparkowany w miejscu, które ma zostać zapisane. Następnie dotknij kolejno **Sterowanie > Zawsze składaj lusterka w tym miejscu**. Gdy pojazd ponownie zbliży się do zapisanego miejsca na odległość 25 stóp (7,5 metra), lusterka złożą się lub rozłożą. Aby wyłączyć funkcję automatycznego składania lusterek po dotarciu do zapisanej lokalizacji, udaj się do tej lokalizacji, a następnie dotknij ikony **X** obok opcji **Zawsze składaj lusterka w tym miejscu**.

UWAGA: Po opuszczeniu zapisanej lokalizacji lusterka mogą się rozłożyć, gdy prędkość pojazdu przekroczy 5 km/h, lub po dotknięciu opcji **Sterowanie > Rozłóż lusterka**.

UWAGA: Lusterka mogą się złożyć automatycznie, jeśli pojazd powróci do zapisanej lokalizacji i prędkość jazdy jest niższa niż 50 km/h (31 mph).

UWAGA: Niezależnie od ustawień funkcji automatycznego rozkładania/składania lusterek możesz w dowolnym momencie złożyć lub rozłożyć lusterka ręcznie (np. gdy pojazd Model X nie jest zasilany). Aby rozłożyć lusterko, odepchnij je od siebie, aby złożyć, przyciągnij do siebie.

Automatyczne składanie lusterek można także zintegrować z systemem HomeLink (patrz [Inteligentny garaż na stronie 80](#)). Aby włączyć tę opcję, wybierz **HomeLink > Automatycznie złóż lusterka w pobliżu**.

Lusterka wewnętrzne

Lusterko wsteczne

Ręczna regulacja położenia lusterka wstecznego. Gdy jest włączony bieg do przodu lub położenie neutralne, lusterko wsteczne automatycznie ściemnia się w zależności od pory dnia, jeśli wokół jest ciemno (na przykład podczas jazdy nocą).

Lusterka kosmetyczne

Aby dowiedzieć się więcej o odsłanianiu i podświetlaniu lusterek kosmetycznych, patrz [Osłony przeciwsłoneczne na stronie 30](#).



Zmiana biegów

Jak zmieniać biegi

Gdy w pojeździe Model X jest włączone położenie postojowe, zmiana biegu wymaga wciśnięcia pedału hamulca.

W celu zmiany trybu jazdy przesunąć dźwignię jazdy w górę lub w dół. Zmiana biegów jest sygnalizowana dźwiękiem.

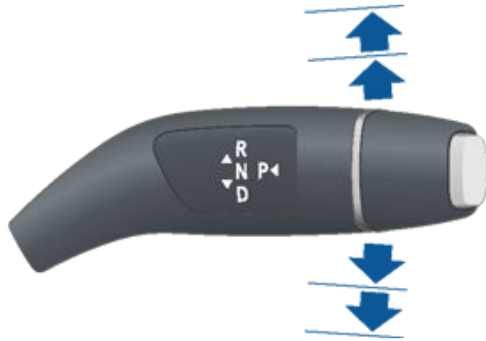

Próba zmiany biegu, gdy zabrania tego aktualna prędkość jazdy, spowoduje wyemitowanie sygnału dźwiękowego, a bieg nie zostanie zmieniony.

Aby wyłączyć dźwięk emitowany podczas zmiany biegów, należy wybrać kolejno **Sterowanie > Bezpieczeństwo > Dźwięk przy zmianie biegów**.

Bieg wsteczny

Przesunąć dźwignię jazdy do końca w górę, a następnie zwolnić. Bieg wsteczny można włączyć, tylko gdy pojazd Model X jest zatrzymany lub jedzie z prędkością poniżej 8 km/h.

Bieg neutralny

Pojazd Model X na biegu neutralnym toczy się swobodnie, dopóki kierowca nie użyje hamulca:

- Gdy w pojeździe jest włączone położenie postojowe, zmienić bieg na neutralny poprzez krótkie popchnięcie dźwigni jazdy w górę lub w dół do pierwszego położenia.
- Gdy w pojazd znajduje się w trybie jazdy, zmienić bieg na neutralny poprzez krótkie popchnięcie dźwigni jazdy w górę do pierwszego położenia. Jeśli aktywna jest funkcja automatycznego kierowania lub tempomat z funkcją uwzględniania ruchu drogowego (zależnie od wyposażenia), należy przesunąć dźwignię jazdy w górę do pierwszej pozycji i przytrzymać ją tam przez ponad 1 sekundę. Funkcja automatycznego kierowania lub tempomat uwzględniający sytuację drogową zostaną wyłączone.
- Gdy w pojeździe jest włączony bieg wsteczny, zmienić bieg na neutralny poprzez krótkie popchnięcie dźwigni jazdy w dół do pierwszego położenia.

UWAGA: W przypadku jazdy z prędkością mniejszą niż ok. 8 km/h w celu włączenia biegu innego niż neutralny należy nacisnąć pedał hamulca.

Jeżeli pojazd Model X jest ustawiony w położeniu postojowym, przy zwolnieniu hamulca postojowego z poziomu ekranu dotykowego (**Sterowanie > Bezpieczeństwo > Hamulec postojowy**), pojazd Model X automatycznie włącza bieg neutralny (patrz [Parking Brake na stronie 99](#)).

Jazda do przodu

Przesunąć dźwignię jazdy do końca w dół, a następnie zwolnić. Bieg do jazdy do przodu można włączyć, tylko gdy pojazd Model X jest zatrzymany lub jedzie na biegu wstecznym z prędkością poniżej 8 km/h.

Położenie postojowe

Po zatrzymaniu pojazdu Model X naciśnij końcówkę dźwigni jazdy.



Model X automatycznie włącza położenie postojowe, aby zapobiec niekontrolowanemu toczeniu się podczas jazdy z niską prędkością. Ma to miejsce po podłączeniu przewodu ładowania, odpięciu Twojego pasa bezpieczeństwa lub otwarciu drzwi w trybie jazdy lub trybie neutralnym. Przed wyłączeniem położenia postojowego upewnij się, że przewód ładowania jest odłączony, zapnij Twój pas bezpieczeństwa i zamknij drzwi.

Włączenie położenia postojowego, po którym następuje drugie naciśnięcie przycisku, pozwala także odblokować wszystkie drzwi, co ułatwia pasażerom wsiadanie.

UWAGA: W celu wyłączenia położenia postojowego należy nacisnąć pedał hamulca.

UWAGA: Powyższa lista nie zawiera wszystkich możliwych powodów automatycznego włączenia lub niewłączenia położenia postojowego w pojeździe Model X. Ponadto w pewnych okolicznościach możliwe jest, że pojazd włączy ten tryb już po spełnieniu jednego warunku.



UWAGA: W sytuacji awaryjnej, jeśli hamulce nie działają prawidłowo, należy nacisnąć i przytrzymać przycisk Położenie postojowe na dźwigni jazdy w celu zatrzymania pojazdu Model X. Z tej metody zatrzymywania pojazdu należy korzystać tylko wtedy, gdy jest to absolutnie konieczne.



OSTRZEŻENIE: Kierowca przed opuszczeniem pojazdu powinien zawsze sprawdzić, czy położenie postojowe zostało włączone. Nie wolno zakładać, że pojazd Model X w każdej sytuacji automatycznie włączy położenie postojowe (przykładowo może go nie włączyć, jeżeli funkcja Pełzanie lub nachylenie nawierzchni spowodują, że pojazd będzie się poruszać z prędkością większą niż około 2 km/h).

Sterowanie światłami



Aby sterować światłami, wybierz opcję **Sterowanie > Światła**.

Oprócz światel którymi można sterować za pomocą ekranu dotykowego, pojazd Model X jest wyposażony w poprawiające wygodę użytkownika oświetlenie, które włącza się i wyłącza zależnie od działań użytkownika. Przykładowo światła wewnętrzne, światła obrysowe, światła tylne oraz oświetlenie podłoża włączają się przy odblokowaniu pojazdu Model X, otwarciu drzwi i włączeniu położenia postojowego. Wszystkie te światła wyłączają się automatycznie po upływie lub dwóch oraz po przełączeniu trybu jazdy lub zablokowaniu pojazdu Model X.

Światła zewnętrzne

Światła zewnętrzne (reflektory, światła tylne, światła obrysowe, światła postojowe i oświetlenie tablicy rejestracyjnej) działają zawsze w trybie **Auto** po każdym włączeniu pojazdu Model X. Ustawienie to można zmienić, ale podczas kolejnej jazdy światła zawsze powracają do ustawienia **Auto**.

Dotknij jednej z tych opcji, aby zmienić i zachować ustawienie światel zewnętrznych do czasu ponownej regulacji lub następnej jazdy:

WYŁ. Wyłączają się światła zewnętrzne. Podczas jazdy światła do jazdy dziennej mogą pozostać włączone, zgodnie z przepisami obowiązującymi w różnych regionach rynku.



Włączają się światła postojowe, światła obrysowe, światła tylne i oświetlenie tablicy rejestracyjnej.



Włączają się światła mijania, światła obrysowe, światła postojowe, światła tylne i oświetlenie tablicy rejestracyjnej.

UWAGA: W warunkach słabej widoczności (na przykład, gdy jest ciemno, występuje mgła, zaśnieżenie lub droga jest mokra itp.) upewnij się, że reflektory i światła tylne są włączone. Gdy światła do jazdy dziennej są włączone, tylne światła są wyłączone. Zlekceważenie tej czynności może spowodować szkody lub poważne obrażenia ciała.

UWAGA: W celu przestrzegania lokalnych przepisów ruchu drogowego przy przejeżdżaniu z regionu ruchu lewostronnego do regionu ruchu prawostronnego i odwrotnie, reflektory powinny zostać wyregulowane. W przypadku planowania podróży do regionu, który wymaga regulacji reflektorów, należy umówić się na spotkanie serwisowe za pomocą aplikacji mobilnej.

Światła przeciwmgielne

Ta opcja pozwala włączać i wyłączać światła przeciwmgielne (zależnie od wyposażenia). Światła przeciwmgielne działają tylko, gdy są włączone światła mijania. W przypadku wyłączenia reflektorów światła przeciwmgielne także są wyłączone.



Włączenie tylnych światel przeciwmgielnych (zależnie od wyposażenia) jest zawsze sygnalizowane przez wskaźnik wyświetlany na desce rozdzielczej.



Włączenie opcjonalnych przednich światel przeciwmgielnych jest zawsze sygnalizowane przez wskaźnik wyświetlany na desce rozdzielczej.

UWAGA: Nie wszystkie pojazdy są wyposażone w przednie i/lub tylne światła przeciwmgielne — zależy to od rynku i opcji wyposażenia.

UWAGA: Wersje przeznaczone na niektóre rynki nie posiadają wskaźnika przednich światel przeciwmgielnych. Światła te działają w połączeniu z reflektorami przednimi i można je włączyć, tylko gdy są włączone światła mijania.

Światło górne

Wewnętrzne lampki sufitowe (do czytania) można włączać i wyłączać. W trybie **Auto** wszystkie wewnętrzne światła górne włączają się w chwili odblokowania zamków pojazdu Model X, otwarciu drzwi przy wysiadaniu lub włączenia położenia postojowego.

Każde światło górne można ponadto włączyć i wyłączyć niezależnie przez dotknięcie klosza. Światło górne wyłącza się, gdy pojazd Model X zostanie wyłączony. Jeżeli w chwili ręcznego włączenia światła pojazd Model X był wyłączony, światło wyłączy się po 60 minutach.

Reflektory po wyjściu

Kiedy zatrzymasz się i zaparkujesz Model X w warunkach słabego oświetlenia, światła zewnętrzne pozostaną tymczasowo włączone. Światła wyłączą się automatycznie po upływie jednej minuty lub po zablokowaniu Model X, w zależności od tego, co nastąpi wcześniej.

UWAGA: Zablokowanie pojazdu Model X przy użyciu aplikacji mobilnej Tesla lub kluczyka zdalnego sterowania powoduje natychmiastowe wyłączenie reflektorów. Jeśli jednak pojazd zablokuje się z powodu uruchomienia się blokady drzwi po odejściu (patrz [Blokada po odejściu na stronie 27](#)), reflektory automatycznie wyłączą się po upływie jednej minuty.

To ustawienie można włączać i wyłączać, dotykając opcji **Sterowanie > Światła > Reflektory po wyjściu**. Gdy opcja **Reflektory po wyjściu** jest wyłączona, reflektory wyłączają się natychmiast po włączeniu przełożenia parkowania i otwarciu dowolnych drzwi.

Światła drogowe

Aby włączyć światła drogowe i pozostawić je włączone, pchnij dźwignię kierunkowskazów. Aby anulować, pociągnij dźwignię.

Aby błysnąć światłami drogowymi, pociągnij dźwignię.



Światła drogowe mogą automatycznie przełączać się na światła mijania, gdy przed pojazdem Model X zostanie wykryte światło (np. światła samochodu nadjeżdżającego z naprzeciwka). Aby włączyć lub wyłączyć tę funkcję, dotknij pozycji **Sterowanie > Automatyczne światła drogowe** lub **Sterowanie > Światła > Automatyczne światła drogowe**.

UWAGA: Wybrane ustawienie będzie obowiązywać, dopóki nie zostanie ręcznie zmienione.

UWAGA: Opcja Automatyczne światła drogowe jest dostępna tylko w pojazdach wyposażonych w podzespoły systemu Autopilota.

UWAGA: **Automatyczne światła drogowe** są automatycznie włączone po uaktywnieniu funkcji automatycznego kierowania.

W sytuacjach, gdy światła drogowe zostały wyłączone, ponieważ opcja **Automatyczne światła drogowe** jest włączona, a przed Model X wykryte zostały światła innego pojazdu, można tymczasowo włączyć światła drogowe, pociągając dźwignię maksymalnie do siebie.

Na desce rozdzielczej wyświetlane są następujące kontrolki informujące o stanie reflektorów:

Światła mijania są włączone.



Światła drogowe są włączone. Zapala się, gdy światła drogowe są włączone, ale ustawienie **Automatyczne światła drogowe** jest wyłączone, lub gdy ustawienie **Automatyczne światła drogowe** jest włączone, ale funkcja jest tymczasowo niedostępna.



Światła drogowe są obecnie włączone, a funkcja **Automatyczne światła drogowe** jest gotowa do wyłączenia światel drogowych w przypadku wykrycia światel z przodu Model X.



Światła drogowe są tymczasowo wyłączone, ponieważ działa funkcja **Automatyczne światła drogowe**, a przed pojazdem Model X wykryto światła. Gdy światła przestaną być wykrywane, światła drogowe włączają się automatycznie.

! OSTRZEŻENIE: **Automatyczne światła drogowe** to jedynie funkcja zapewniająca wygodę i podlegająca ograniczeniom. Obowiązkiem kierowcy jest upewnienie się, że reflektory są zawsze odpowiednio dostosowane do warunków pogodowych i warunków jazdy.

Kierunkowskazy

Przed skrętem w prawo przesun dźwignię kierunkowskazów do góry, natomiast przed skrętem w lewo przesun ją w dół. W zależności od tego, jak daleko zostanie przesunięta dźwignia, kierunkowskazy migają trzy razy i wyłączają się lub migają ciągle. Aby włączyć sekwencję trzech błysnięć, pchnij delikatnie dźwignię w górę lub w dół. Aby włączyć stały sygnał, pchnij dźwignię do końca w górę lub w dół.



Kierunkowskazy są wyłączone przez ruch kierownicy lub przez ustawienie dźwigni w środkowym położeniu.



Kiedy włączony jest kierunkowskaz, na desce rozdzielczej zapala się odpowiednia kontrolka i słychać tykający odgłos.

! OSTRZEŻENIE: Podczas aktywnego korzystania z tempomatu uwzględniającego sytuację drogową (zależnie od wyposażenia), włączenie kierunkowskazu może spowodować przyspieszenie przez Model X w określonych sytuacjach (patrz [Przyspieszenie przy wyprzedzaniu na stronie 140](#)).

! OSTRZEŻENIE: Podczas aktywnego korzystania z funkcji automatycznego kierowania (zależnie od wyposażenia), włączenie kierunkowskazu może spowodować zmianę pasa ruchu przez Model X (patrz [Asystent zmiany pasa ruchu na stronie 145](#)).

Światła awaryjne

Aby włączyć światła awaryjne, należy nacisnąć umieszczony z boku ekranu dotykowego przycisk, który znajduje się najbliżej kierownicy. Zaczną migać wszystkie kierunkowskazy. Kolejne naciśnięcie wyłączy światła awaryjne.

UWAGA: Światła awaryjne działają także wtedy, gdy w pobliżu pojazdu nie ma kluczyka.

Skraplanie się pary wodnej na przednich lub tylnych światłach

Ze względu na zmiany pogody, poziom wilgotności lub niedawny kontakt z wodą (np. myjnia samochodowa), w reflektorze przednim lub tylnym pojazdu może czasami gromadzić się skroplona para wodna. To normalne — w miarę ocieplania się pogody i spadku wilgotności zaparowanie często znika samoczynnie. Jeśli zauważysz, że w soczewkach zewnętrznych gromadzi się woda lub że zaparowanie wpływa na widoczność światel zewnętrznych, skontaktuj się z serwisem Tesli.



Wycieraczki

W celu przetarcia przedniej szyby obróć końcówkę dźwigni kierunkowskazów w kierunku od siebie. Możliwy jest obrót do jednej z pięciu pozycji:

- 1. Wył.
- 2. Praca automatyczna, niska czułość na deszcz*
- 3. Praca automatyczna, wysoka czułość na deszcz*
- 4. Praca ciągła, powoli
- 5. Praca ciągła, szybko



Naciśnięcie i zwolnienie końcówki dźwigni powoduje pojedyncze przetarcie szyby.

Wycieraczki w trybie Auto pracują tylko wtedy, gdy pojazd Model X wykrywa ciecz na szybie przedniej.

*Aby włączyć ustawienie **Auto**, naciśnij **Sterowanie > Pojazd > Automatyczne wycieraczki (Beta)**. Po włączeniu trybu Auto czujniki pojazdu Model X sprawdzają, czy pada deszcz. Częstotliwość ruchów wycieraczek jest zależna od intensywności deszczu wykrytego na szybie. W trybie wysokiej czułości wycieraczki włączają się, gdy czujniki pojazdu Model X wykryją lekką mgiełkę.

UWAGA: Po włączeniu funkcji automatycznego kierowania wycieraczki działają w trybie **Auto**. Podczas używania funkcji automatycznego kierowania można ustawić wycieraczki w trybie innym niż **Auto**, ale przy następnym włączeniu funkcji automatycznego kierowania zostanie przywrócone domyślne ustawienie pracy wycieraczek w trybie **Auto**.

UWAGA: Tryb Auto jest obecnie w wersji BETA. Użytkownikom mającym wątpliwości co do używania trybu Auto w fazie BETA firma Tesla zaleca, by w razie potrzeby obsługiwali wycieraczki ręcznie.

UWAGA: Prędkość i częstotliwość pracy wycieraczek szyby przedniej można również dostosowywać za pomocą poleceń głosowych (patrz [Polecenia głosowe na stronie 17](#)).

UWAGA: Przed myciem pojazdu Model X należy wyłączyć wycieraczki, aby uniknąć ich uszkodzenia.

Usunięcie lodu z szyby przed włączeniem wycieraczek zwiększa ich żywotność. Ostre krawędzie kawałków lodu mogą uszkodzić gumowe części piór wycieraczek.

Od czasu do czasu należy sprawdzać i czyścić krawędzie piór wycieraczek. W razie stwierdzenia uszkodzeń należy natychmiast wymienić pióra wycieraczek. Sprawdzenie i wymiana piór wycieraczek zostały szczegółowo opisane w punkcie [Pióra wycieraczek przedniej szyby, dysze i płyn na stronie 236](#).

UWAGA: Nie należy dopuszczać, by w trudnych warunkach klimatycznych pióra wycieraczek przymarzały lub przyklejały się do szyby.

Odmrażanie wycieraczek

Aby ułatwić sobie dostęp do piór wycieraczek w celu usunięcia śniegu i lodu, włącz w pojeździe Model X położenie postojowe, a następnie wyłącz wycieraczki i za pomocą ekranu dotykowego ustaw je w położeniu serwisowym. Wybierz kolejno **Sterowanie > Serwis > Tryb serwisowy wycieraczek**. Pozostawianie wycieraczek w położeniu serwisowym ułatwia ich obsługę, gdy pojazd Model X parkuje pod gołym niebem przy mroźnej pogodzie. W tej pozycji znajdują się one bliżej wylotu powietrza do odmrażania szyby, co pozwala rozmrozić je poprzez skierowanie powietrza z układu klimatyzacji na przednią szybę.

Jeżeli pojazd Model X jest wyposażony w opcjonalny pakiet do jazdy w niskich temperaturach, wycieraczki można rozmrozić za pomocą opcji sterowania klimatyzacją na ekranie dotykowym (patrz [Elementy sterujące klimatyzacją na stronie 186](#)). Odmrażacze wycieraczek wyłączają się automatycznie po 15 minutach.

UWAGA: Po włączeniu w pojeździe Model X położenia innego niż postojowe wycieraczki powracają do normalnego położenia.

Spryskiwacze

Aby włączyć natrysk płynu na przednią szybę, należy nacisnąć przycisk na końcu dźwigni kierunkowskazów. Ten przycisk ma dwie pozycje naciśnięcia. Częściowe naciśnięcie powoduje pojedyncze przetarcie szyby przez wycieraczki, bez spryskiwania płynem. Naciśnięcie go do końca włącza jednocześnie wycieraczki i spryskiwanie. W trakcie natryskiwania płynu na szybę wycieraczki włączają się. Po zwolnieniu przycisku wycieraczki wykonują jeszcze dwa ruchy, a następnie, w zależności od sposobu jazdy i warunków otoczenia, trzeci ruch po kilku następnych sekundach.





Wycieraczki i spryskiwacze

Należy okresowo uzupełniać zapas płynu do spryskiwaczy (patrz [Pióra wycieraczek przedniej szyby, dysze i płyn na stronie 236](#)).



Braking Systems

 **WARNING:** Properly functioning braking systems are critical to ensure safety. If you experience a problem with the brake pedal, brake calipers, or any component of a Model X braking system, contact Tesla immediately.

Model X has an anti-lock braking system (ABS) that prevents the wheels from locking when you apply maximum brake pressure. This improves steering control during heavy braking in most road conditions.

During emergency braking conditions, the ABS constantly monitors the speed of each wheel and varies the brake pressure according to the grip available.

The alteration of brake pressure can be felt as a pulsing sensation through the brake pedal. This demonstrates that the ABS is operating and is not a cause for concern. Keep firm and steady pressure on the brake pedal while experiencing the pulsing.



The ABS indicator briefly flashes amber on the instrument panel when you first start Model X. If this indicator lights up at any other time, an ABS fault has occurred and the ABS is not operating. Contact Tesla. The braking system remains fully operational and is not affected by an ABS failure. However, braking distances may increase. Drive cautiously and avoid heavy braking.



If the instrument panel displays this red brake indicator at any time other than briefly when you first start Model X, a brake system fault is detected, or the level of the brake fluid is low. Contact Tesla immediately. Apply steady pressure and keep the brakes firm to bring the vehicle to a stop when safe to do so.



The instrument panel displays this amber brake indicator if a brake booster fault is detected or regenerative braking is unavailable (see [Regenerative Braking na stronie 98](#)). Apply steady pressure and keep the brakes firm to stop the vehicle when safety permits. Hydraulic Boost Compensation may be active (see [Hydraulic Boost Compensation na stronie 98](#)).

Emergency Braking

In an emergency, fully press the brake pedal and maintain firm pressure, even on low traction surfaces. The ABS varies the braking pressure to each wheel according to the amount of traction available. This prevents wheels from locking and ensures that you stop as safely as possible.

If an alternative method is needed to bring the vehicle to a stop, press and hold the Park button on the drive stalk to apply the brakes and remove drive torque while the button is held.



WARNING: Do not pump the brake pedal. Doing so interrupts operation of the ABS and can increase braking distance.



WARNING: Always maintain a safe distance from the vehicle in front of you and be aware of hazardous driving conditions. While the ABS can improve stopping distance, it cannot overcome the laws of physics. It also does not prevent the danger of hydroplaning (where a layer of water prevents direct contact between the tires and the road).



CAUTION: Automatic Emergency Braking (see [Asystent unikania kolizji na stronie 172](#)) may intervene to automatically brake in situations where a collision is considered imminent. Automatic Emergency Braking is not designed to prevent a collision. At best, it can minimize the impact of a frontal collision by attempting to reduce your driving speed. Depending on Automatic Emergency Braking to avoid a collision can result in serious injury or death.



CAUTION: In emergency situations, if the brakes are not functioning properly, press and hold the Park button on the drive stalk to bring Model X to a stop. Do not use this method to stop the vehicle unless absolutely necessary.

Dynamic Brake Lights (if equipped)

If you are driving over 50 km/h and brake forcefully (or if Automatic Emergency Braking engages), the brake lights flash quickly to warn other drivers that Model X is rapidly slowing down. If Model X stops completely, the hazard warning lights flash. Flashing continues until you press the accelerator or manually press the hazard lights button to turn them off (see).

NOTE: When towing a trailer (if applicable), the brake lights on the trailer also operate as described above, even when the trailer is not equipped with a separate braking system.



WARNING: When towing a trailer (if applicable), always increase your following distance. Sudden braking may result in skidding, jack-knifing, and loss of control.

Brake Disc Wiping

To ensure brakes remain responsive in cold and wet weather, Model X is equipped with brake disc wiping. When cold and wet weather is detected, this feature repeatedly applies an imperceptible amount of brake force to remove water from the surface of the brake discs.



Braking and Stopping

Hydraulic Fade Compensation

Model X is equipped with hydraulic fade compensation. This assists in monitoring brake system pressure and ABS activity for instances of reduced brake performance. If reduced brake performance is detected (for example, as a result of brake fade, or cold or wet conditions), you may hear a sound, feel the brake pedal pull away from your foot, and notice a strong increase in braking. Brake as you normally would and continue to press the brake pedal without releasing or pumping the brakes.

CAUTION: In emergency situations, if the brakes are not functioning properly, press and hold the Park button on the drive stalk to bring Model X to a stop. Do not use this method to stop the vehicle unless absolutely necessary.

WARNING: Always maintain a safe driving distance from the vehicle in front of you and exercise caution when driving conditions are hazardous. Brake disc wiping and hydraulic fade compensation is not a substitute for adequately applying the brakes.

Hydraulic Boost Compensation

Model X is equipped with a brake booster that activates the brakes when the brake pedal is pressed. Hydraulic boost compensation provides mechanical assistance if the brake booster fails. If a brake booster failure is detected, the brake pedal feels stiffer to press and you may hear a sound when you press the brake pedal. Drive cautiously and maintain a safe distance from other road users—brake pedal responsiveness and braking performance may be degraded. Braking distances may increase.

Regenerative Braking

Whenever Model X is moving and your foot is off the accelerator, regenerative braking slows down the vehicle and feeds any surplus power back to the Battery. By anticipating your stops and reducing or removing pressure from the accelerator pedal to slow down, you can take advantage of regenerative braking to increase driving range.

The power meter on the Energy app displays real-time feedback on the amount of power being used. You can also display the power meter on either side of the instrument panel by choosing **Energy** using the scroll button on the kierownica (see [Kierownica na stronie 85](#)). When energy is being gained by regenerative braking, the power meter displays a green area that represents the amount of power that is being fed back to the Battery.

The amount of power fed back to the Battery using regenerative braking can depend on the current state of the Battery. For example, regenerative braking may be limited if the Battery is cold or is already fully charged. When regenerative braking is limited, the power meter displays a dashed line to indicate the amount of deceleration power that is not being fed back to the Battery.

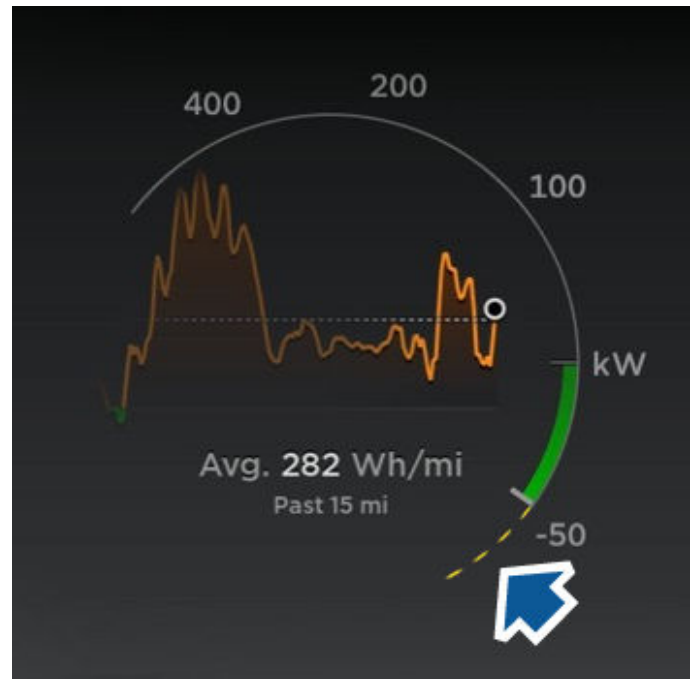

NOTE: If regenerative braking is aggressively slowing Model X (such as when your foot is completely off the accelerator pedal at highway speeds), the brake lights turn on to alert others that you are slowing down.

NOTE: Because Model X uses regenerative braking, the brake pads are typically used less frequently than those in traditional braking systems. To avoid the accumulation of rust and corrosion, Tesla recommends frequently pressing the brake pedal to apply the mechanical brakes and dry the brake pads and rotors.

WARNING: In snowy or icy conditions, Model X may experience loss of traction during regenerative braking, particularly when in the **Standard** setting and/or not using winter tires. Tesla recommends using the **Low** setting in snowy or icy conditions to help maintain vehicle stability.

To Set the Regenerative Braking Level

NOTE: The regenerative braking setting is not available on all vehicles.

You can use the touchscreen to change the level of regenerative braking:

1. Touch **Controls > Pedals & Steering > Regenerative Braking**.
2. Choose from two levels:
 - o **Standard:** Provides the maximum amount of regenerative braking. When you release the accelerator, Model X slows down.
 - o **Low:** Limits regenerative braking. When you release the accelerator, Model X takes longer to slow down and coasts farther than if set to "Standard".



Stopping Mode

Regenerative braking decelerates Model X whenever you release the accelerator pedal when driving. You can choose what you want Model X to do once the driving speed has been reduced to a very low speed (almost at a stop) and both the accelerator pedal and brake pedal are released. While in Park, touch **Controls > Driving > Stopping Mode** and choose from these options:

- **CREEP:** When close to, or at, a complete stop, the motor continues to apply torque, moving Model X slowly forward (in Drive) or backwards (in Reverse), similar to a conventional vehicle with an automatic transmission. In some situations, such as on a steep hill or driveway, you may need to press the accelerator pedal to continue moving or to prevent Model X from moving in the opposite direction.

WARNING: Never rely on CREEP to apply enough torque to prevent your vehicle from rolling down a hill. Always press the brake pedal to remain stopped or the accelerator pedal to proceed up the hill. Failure to do so can result in property damage and/or a collision.

- **HOLD:** Maximizes range and reduces brake wear by continuing to provide regenerative braking at speeds lower than with the Creep and Roll settings. When Model X stops, the brakes are automatically applied without you having to put your foot on the brake pedal. Whether stopped on a flat surface or a hill, Vehicle Hold keeps the brake applied, provided your foot remains off the accelerator and brake pedals. See [Funkcja Wstrzymaj na stronie 105](#).

WARNING: Never rely on HOLD to adequately decelerate or fully stop your vehicle. Many factors can contribute to a longer stopping distance, including downward slopes, the low regenerative braking setting, and reduced or limited regenerative braking (see [Regenerative Braking na stronie 98](#)). Always be prepared to use the brake pedal to adequately decelerate or stop.

- **ROLL:** When close to, or at, a complete stop, Model X becomes free rolling like a vehicle in Neutral. Therefore, if stopped on a slope, Model X will roll downward. The brake does not engage, and the motor does not apply torque (until the accelerator pedal is pressed).

NOTE: If you choose CREEP or ROLL, you can still use Vehicle Hold to apply the brakes. However, you will need to briefly press the brake pedal when the vehicle is stopped. See [Funkcja Wstrzymaj na stronie 105](#).

NOTE: Your preferred Stopping Mode setting does not sync to your driver profile.

WARNING: Press the brake pedal if Model X moves when unsafe to do so. It is your responsibility to stay alert and be in control of the vehicle at all times. Failure to do so can result in serious damage, injury, or death.

WARNING: Do not rely on regenerative braking and your chosen Stopping Mode to keep you and your vehicle safe. Various factors such as driving with a heavy vehicle load, on a steep hill, or on wet or icy roads affect deceleration rate and the distance at which Model X will come to a stop. Drive attentively and always stay prepared to use the brake pedal to stop as appropriate based on traffic and road conditions.

WARNING: Forward Collision Warning and Automatic Emergency Braking do not operate when driving at very low speeds (see [Asystent unikania kolizji na stronie 172](#)). Do not rely on these features to warn you, or to prevent or reduce the impact of a collision.

Parking Brake

To engage the parking brake, touch **Controls > Safety**, press the brake pedal and then touch **Park Brake**.



A red parking brake indicator lights up on the instrument panel when the parking brake is engaged.

The parking brake is released when the vehicle is shifted into another gear.

You can also engage the parking brake by pressing and holding the button on the end of the drive stalk while in Park.



If the parking brake experiences an electrical issue, the amber parking brake indicator lights up and a fault message displays on the instrument panel.

NOTE: The parking brake operates on the rear wheels only, and is independent of the pedal-operated brake system.

CAUTION: In the unlikely event that Model X loses electrical power, you cannot access the touchscreen and are therefore unable to release the parking brake without first jump starting (see [Zasilanie zewnętrzne na stronie 261](#)).

WARNING: In snowy or icy conditions the rear wheels may not have sufficient traction to prevent Model X from sliding down a slope, particularly if not using winter tires. Avoid parking on hills in snowy or icy conditions. You are always responsible for parking safely.



Braking and Stopping

⚠ WARNING: Your Model X may display an alert if the road is too steep to safely park on, or if the parking brakes are not properly engaged. These alerts are for guidance purposes only and are not a substitute for the driver's judgment of safe parking conditions, including specific road or weather conditions. Do not depend on these alerts to determine whether or not it is safe to park at any location. You are always responsible for parking safely.

Brake Wear

Model X brake pads are equipped with wear indicators. A wear indicator is a thin metal strip attached to the brake pad that squeals as it rubs against the rotor when the pad wears down. This squealing sound indicates that the brake pads have reached the end of their service life and require replacement. To replace the brake pads, contact Tesla Service.

Brakes must be periodically inspected visually by removing the tire and wheel. For detailed specifications and service limits for rotors and brake pads, see [Podzespoły na stronie 248](#). Additionally, Tesla recommends cleaning and lubricating the brake calipers every year or 20,000 km if in an area where roads are salted during winter months.

⚠ WARNING: Neglecting to replace worn brake pads damages the braking system and can result in a braking hazard.



UWAGA: Podczas uruchamiania pojazdu Model X może być słyszalna sprężarka, która napełnia zbiornik układu zawieszenia pneumatycznego.

Pojazd Model X jest wyposażony w adaptacyjne zawieszenie pneumatyczne, które zapewnia doskonały komfort jazdy i pozwala zależnie od preferencji wybrać większą lub mniejszą twardość. Ponadto układ utrzymuje pojazd w położeniu poziomym podczas przewozu ładunków. Użytkownik może ręcznie dostosować wysokość zawieszenia do warunków (np. może podnieść pojazd Model X, gdy jest potrzebny dodatkowy prześwit, w tym na stromych podjazdach lub rampach, w głębokim śniegu, przy pokonywaniu dużych wybrzuszeń, na krawężnikach itp.)



Jeśli zostanie wykryta usterka, która powoduje ograniczenie wydajności układu adaptacyjnego zawieszenia pneumatycznego, na desce rozdzielczej wyświetlany jest wskaźnik w kolorze żółtym. Jeśli problem nadal występuje, należy skontaktować się z firmą Tesla.



Jeśli zostanie wykryta usterka, która powoduje wyłączenie układu adaptacyjnego zawieszenia pneumatycznego, na desce rozdzielczej wyświetlany jest wskaźnik w kolorze czerwonym. Skontaktuj się z firmą Tesla.

Dostosowanie wysokości zawieszenia



UWAGA: Przed rozpoczęciem dostosowywania wysokości zawieszenia należy sprawdzić, czy pod ani nad pojazdem Model X nie ma przeszkód.

Wysokość zawieszenia można wyregulować ręcznie, naciskając pedał hamulca i wybierając opcję **Sterowanie > Zawieszenie** na ekranie dotykowym. Dostępne ustawienia wysokości zawieszenia zależą od prędkości jazdy i innych warunków (na przykład zawieszenie nie obniża się, gdy drzwi są otwarte). Na ekranie dotykowym są także wyświetlane przybliżone prześwity dla poszczególnych ustawień. Przeciągnij suwak, aby wybrać jedną z następujących opcji:

- **Bardzo wysokie** — włączenie ustawienia **Bardzo wysokie** powoduje, że zawieszenie automatycznie obniży się do ustawienia domyślnej wysokości jazdy*, czyli **Normalnego lub Niskiego** po przejechaniu ok. 30 metrów lub kiedy prędkość jazdy sięgnie 24 km/h. Aby zachować ustawienie **Bardzo wysokie** bez ograniczania dystansu do czasu osiągnięcia progowej prędkości jazdy, dotknij opcji **Utrzymuj do 24 km/h** po wybraniu ustawienia **Bardzo wysokiego**.
- **Wysokie** — włączenie ustawienia **Wysokie** powoduje, że zawieszenie automatycznie obniży się do ustawienia domyślnej wysokości jazdy*, czyli **Normalnego lub Niskiego** po przejechaniu ok. 30 metrów lub kiedy prędkość jazdy sięgnie 56 km/h. Aby zachować ustawienie **Wysokie** bez ograniczania dystansu do czasu osiągnięcia progowej prędkości jazdy, dotknij opcji **Utrzymuj do 56 km/h**.

- **Standardowe** — ustawienie **Standardowe** zapewnia optymalny komfort jazdy i najlepsze prowadzenie pojazdu przy każdym obciążeniu.
- **Niskie** — obniżenie zawieszenia może poprawić własności aerodynamiczne pojazdu i ułatwić wsiadanie oraz załadunek i rozładunek bagażu.
- **Bardzo niskie** — to ustawienie można uruchomić ręcznie. Zawieszenie powróci do ustawienia domyślnego po rozpoczęciu następnego podróży lub w zależności od prędkości pojazdu.

* Jeśli ustawienie **Domyślnie niskie zawieszenie** jest wyłączone, wysokość zawieszenia będzie ustawiana w zakresie od **Normalnego** do **Niskiego**, aby zapewnić równowagę pomiędzy komfortem jazdy, pewnością prowadzenia oraz zasięgiem. Aby zoptymalizować pewność prowadzenia i zasięg, włącz ustawienie **Domyślnie niskie zawieszenie**.



UWAGA: Gdy zawieszenie jest ustawione w położeniu **Wysokie** lub **Bardzo wysokie**, należy powstrzymać się od agresywnej jazdy (gwałtownych przyspieszeń, ostrego wchodzenia w zakręty itp.) Może to powodować wibracje i zwiększa ryzyko uszkodzenia pojazdu.



UWAGA: Ustawienie zawieszenia w położeniu **Wysokie** lub **Bardzo wysokie** może spowodować ograniczenie przyspieszenia.

Adaptacyjne tłumienie zawieszenia

Ustawienia związane z funkcją **Adaptacyjne tłumienie zawieszenia** zapewniają regulację układu zawieszenia w czasie rzeczywistym w celu optymalizacji komfortu jazdy i prowadzenia. Dostępne opcje:

- **Komfort** — zapewnia łagodną jazdę i pozwala się odprężyć.
- **Auto** — pozwala połączyć płynność jazdy z kontrolą pojazdu, dostosowując ustawienia do szeregu rodzajów dróg i stylów prowadzenia.
- **Sport** — zapewnia twardsze ustawienie zawieszenia i lepszą kontrolę nad pojazdem, co wymaga od kierowcy większego zaangażowania, ale też umożliwia lepsze wycucie drogi.
- **Zaawansowane** — w tym ustawieniu dostępne są suwaki, które pozwalają dostroić zawieszenie w zakresie **komfortu jazdy** oraz **prowadzenia**.

Dotknięcie opcji **Pokaż dane zawieszenia** pozwala wyświetlić szczegółowe informacje dotyczące amortyzatorów w każdym kole, wysokości zawieszenia, wartości kompresji i odbicia, a także przyspieszeń nadwozia.

UWAGA: Kiedy adaptacyjne tłumienie zawieszenia jest ustawione na **Komfort** lub **Auto**, zawieszenie może się podnieść, aby zapewnić wyższy komfort jazdy na nierównych drogach..



Zawieszenie pneumatyczne

Użyj komfortowego tłumienia przy Autopilocie (zależnie od wyposażenia) – domyślnie, podczas korzystania z Autopilota, tłumienie automatycznie ustawia się na ustawienie Komfort i powraca do wybranego przez użytkownika ustawienia, gdy Autopilot nie jest już używany. Aby dezaktywować tę funkcję, należy wyłączyć to ustawienie.

Wizualizacja w czasie rzeczywistym

Obraz pojazdu Model X na ekranie zawieszenia przedstawia wizualizację w czasie rzeczywistym stanu zawieszenia pneumatycznego. Oprócz wizualnego przedstawienia zmian wysokości zawieszenia wyświetlane są linie kompresji i odbicia, które odzwierciedlają, w jaki sposób układ zawieszenia steruje amortyzatorami w poszczególnych kołach na podstawie wybranych ustawień i zmian warunków drogowych. Opcje wartości są sterowane jednocześnie. Dotknięcie opcji **Pokaż dane zawieszenia** pozwala wyświetlić szczegółowe informacje dotyczące amortyzatorów w każdym kole, wysokości zawieszenia, wartości kompresji i odbicia, a także przyspieszeń nadwozia.

UWAGA: Dostępna jest także możliwość wyświetlania w czasie rzeczywistym na desce rozdzielczej wizualizacji dynamicznego dostosowywania przez układ zawieszenia tłumienia każdego koła do zmieniających się warunków na drodze. Aby wyświetlić, przytrzymaj krótko odpowiedni przycisk przewijania na kierownicy, aż pojawią się odpowiednie opcje. Następnie przesunij przycisk przewijania, aby podświetlić opcję **Zawieszenie**, po czym stuknij przycisk przewijania.

Lokalizacje automatycznego zwiększania wysokości

Lokalizacja jest zapisywana automatycznie przy każdym podniesieniu zawieszenia do ustawienia **Wysokie** lub **Bardzo wysokie**. Zapisanie lokalizacji pozwala uniknąć ręcznego zwiększania wysokości zawieszenia przy każdej wizycie w często odwiedzanych miejscach, w których wysokość ta była uprzednio zwiększana. Po powrocie do zapisanej lokalizacji pojazd Model X podniesie zawieszenie, a na desce rozdzielczej pojawi się komunikat o podniesieniu zawieszenia.

Przy zapisywaniu lokalizacji pojazd Model X zapisuje również ustawienie **Utrzymuj do XX km/h** (jeśli zostało podane).

UWAGA: Jeżeli w chwili ponownego pojawienia się w zapisanej lokalizacji pojazd będzie poruszać się szybciej, niż wynosi limit prędkości dla ustawień **Wysokie** i **Bardzo wysokie**, zawieszenie nie zostanie podniesione, dopóki pojazd Model X nie zmniejszy prędkości.

UWAGA: Po opuszczeniu zapisanej lokalizacji zawieszenie jest automatycznie obniżane. Jednak może się nie obniżyć, aż Model X osiągnie progi prędkości i dystansu, przy których obniża się zawieszenie.

UWAGA: Pojazd Model X nie zmieni wysokości zawieszenia, jeśli w chwili przybycia do zapisanej lokalizacji będzie ustawiona wysokość większa od zapamiętanej dla danego miejsca.

Usuwanie lokalizacji automatycznego zwiększania wysokości

Jeśli nie chcesz, aby zawieszenie było automatycznie podnoszone w danej lokalizacji, dotknij **Zawsze podnieś w tej lokalizacji** na wyskakującym oknie, które pojawia się po dojechaniu do zapisanej lokalizacji, w celu wyłączenia opcji.

Samopoziomowanie

Model X wyposażony w zawieszenie pneumatyczne poziomuje się samoczynnie, nawet gdy zasilanie jest wyłączone. Aby nie dopuścić do uszkodzenia pojazdu podczas jego podnoszenia na lewarku lub podnośniku, należy aktywować **tryb lewarka**, który wyłącza samopoziomowanie (w tym celu należy nacisnąć pedał hamulca i wybrać kolejno opcje **Sterowanie** > **Serwis** > **Tryb lewarka**). Aby zapoznać się ze szczegółami, patrz [Tryb lewarka na stronie 238](#).



Model X wykrywa obecność obiektów. Podczas wolnej jazdy (np. po parkingu) pojazd Model X ostrzega o wykryciu obiektów w bezpośrednim otoczeniu pojazdu. Pojazd ostrzega o wykryciu obiektów znajdujących się przed Model X podczas jazdy do przodu i za Model X podczas cofania.

⚠️ OSTRZEŻENIE: Czujniki mogą nie zareagować, jeśli pojazd Model X toczy się swobodnie w kierunku przeciwnym (np. Asystent parkowania nie ostrzeże kierowcy, gdy pojazd Model X będzie staczać się tyłem z wzniesienia, mając włączony bieg jazdy do przodu).

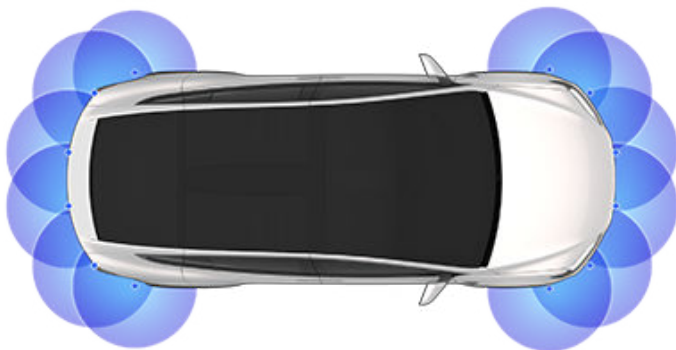

UWAGA: W przypadku wykrycia roweru oraz gdy w pojeździe Model X jest włączony tryb przyczepy, funkcja Asystent parkowania nie będzie działać.

⚠️ OSTRZEŻENIE: Nie wolno zakładać, że funkcja Asystent parkowania zawsze bezbłędnie poinformuje, że w danym obszarze nie ma żadnych przeszkód ani osób. Działanie funkcji Asystent parkowania może zostać zakłócone przez szereg czynników powodujących fałszywe odczyty lub brak odczytów (patrz [Ograniczenia i fałszywe ostrzeżenia na stronie 104](#)). W związku z tym całkowite poleganie na funkcji Asystent parkowania w zakresie wykrywania przeszkód na torze ruchu pojazdu Model X może skutkować uszkodzeniami pojazdu lub napotkanych obiektów, a potencjalnie także poważnymi obrażeniami. Zawsze należy wzrokowo kontrolować odpowiedni obszar. Podczas cofania należy patrzeć w lusterka i przez ramię. Funkcja Asystent parkowania nie wykrywa dzieci, pieszych, rowerzystów, zwierząt ani przedmiotów, które poruszają się, znajdują się częściowo na torze ruchu, znajdują się zbyt nisko lub wysoko w stosunku do linii kamer oraz zbyt blisko lub zbyt daleko od kamer. Zadaniem funkcji Asystent parkowania jest tylko dostarczenie wskazówek. Nie zastępuje ona wzrokowego sprawdzenia sytuacji przez kierowcę. Funkcja ta nie zwalnia kierowcy z obowiązku zachowania ostrożności.

Wizualne i dźwiękowe informacje zwrotne

Po włączeniu biegu wstecznego po lewej stronie deski rozdzielczej wyświetlany jest widok funkcji Asystent parkowania, który ukazuje obiekty znajdujące się w bezpośredniej bliskości przed i za pojazdem Model X. Widok ten znika po włączeniu biegu jazdy do przodu, chyba że czujniki wykryją obiekt w niewielkiej odległości przed pojazdem Model X. W takim przypadku widok funkcji Asystent parkowania jest wyłączany automatycznie, gdy prędkość pojazdu przekroczy maksymalną prędkość funkcji Asystent parkowania. Podczas cofania obraz wyświetlany jest także na ekranie dotykowym (patrz [Kamery cofania na stronie 113](#)). Widok funkcji Asystenta parkowania na ekranie dotykowym można zamknąć ręcznie, naciskając symbol X.

Jeśli podczas wolnej jazdy na ekranie dotykowym wyświetlany jest widok z aplikacji Camera, możesz przełączyć ekran na widok funkcji Asystent parkowania, dotykając przycisku znajdującego się w lewym górnym rogu ekranu wyświetlającego widok z aplikacji Camera. Jest to przydatne, gdy potrzebna jest pomoc przy parkowaniu równoległym.

Jeżeli sygnały dźwiękowe są włączone (patrz [Sterowanie dźwiękowymi informacjami zwrotnymi na stronie 104](#)), zbliżanie się do obiektu powoduje wyemitowanie dźwięku. Możesz czasowo wyciszyć sygnały dźwiękowe, dotykając ikony głośnika w dolnym rogu widoku funkcji Asystent parkowania.

UWAGA: Jeżeli funkcja Asystent parkowania nie może zapewnić informacji, na desce rozdzielczej pojawia się ostrzeżenie.



Funkcja Asystent parkowania

! UWAGA: Kamery należy regularnie oczyszczać z kurzu, śmieci, śniegu i lodu. Nie należy kierować na kamery strumienia z myjki wysokociśnieniowej, ani też czyścić ich ostrymi lub ścierającymi przedmiotami, które mogłyby porysować lub uszkodzić ich powierzchnię.

! UWAGA: Na kamerach ani w ich pobliżu nie wolno montować akcesoriów ani przyklejać naklejek.

Sterowanie dźwiękowymi informacjami zwrotnymi

Funkcja Asystent parkowania oferuje informacje dźwiękowe, które można wyłączyć. Aby włączyć lub wyłączyć dźwięki, wybierz **Sterowanie > Bezpieczeństwo > Dźwięki asystenta parkowania**.

Aby tymczasowo wyciszyć sygnały dźwiękowe, dotknij ikony głośnika w dolnym rogu widoku funkcji Asystenta parkowania. Sygnały dźwiękowe będą wyciszone do momentu zmiany biegu lub przekroczenia maksymalnej prędkości funkcji Asystent parkowania.

Ograniczenia i fałszywe ostrzeżenia

W wymienionych poniżej sytuacjach funkcja Asystent parkowania może nie działać prawidłowo:

- Któryś z czujników ultradźwiękowych (zależnie od wyposażenia) lub któraś z kamer są uszkodzone, zabrudzone lub zasłonięte (np. przez błoto, lód, śnieg, osłonę maski, nadmiar lakieru, folie, naklejki, powłoki gumowe itp.).

- Obiekt jest niższy niż ok. 20 cm (może to być np. krawężnik lub niska barierka);

! UWAGA: Wykryte niższe objekty (takie jak krawężnik lub niska barierka) mogą znaleźć się w martwym polu; Model X nie ostrzega o obiektach znajdujących się w martwym polu;

- Złe warunki pogodowe (ulewny deszcz, śnieżycyca, mgła);
- Obiekt jest wąski (np. słupek znaku drogowego);
- Zasięg działania funkcji Asystent parkowania został przekroczony;
- Obiekt pochłania dźwięk lub jest miękki (np. puszysty śnieg);
- Obiekt jest nachylony (np. skarpa);
- Model X został zaparkowany w miejscu o bardzo wysokiej lub bardzo niskiej temperaturze lub przejeżdżał przez takie miejsce;
- Obiekt znajduje się zbyt blisko zderzaka;
- Zderzak jest krzywo zamontowany lub uszkodzony;
- Na pojeździe Model X zamontowany jest przedmiot, który zasłania czujnik funkcji Asystent parkowania lub zakłóca jego działanie (np. bagażnik na rowery lub naklejka na zderzaku);

- Model X toczy się swobodnie w kierunku przeciwnym do wybranego biegu (np. Asystent parkowania nie ostrzeże kierowcy, gdy pojazd Model X będzie staczać się tyłem z wzniesienia, mając włączony bieg jazdy do przodu).

Inne funkcje wspomagające parkowanie

Po włączeniu wstecznego biegu kamera cofania ukazuje widok obszaru za pojazdem Model X (patrz [Kamery cofania na stronie 113](#)).



Po zatrzymaniu pojazdu Model X funkcja Wstrzymaj może utrzymać włączone hamulce także wtedy, gdy kierowca zdejmie nogę z pedału.

Funkcja Wstrzymaj ma następujące ustawienia:

- **Wstrzymaj:** funkcja Wstrzymaj jest automatycznie uruchamiana po każdym całkowitym zatrzymaniu pojazdu.
- **Pełzanie** lub **Toczenie:** funkcja Wstrzymaj jest automatycznie uruchamiana za każdym razem, gdy pojazd stoi nieruchomo i pedał hamulca jest całkowicie wciśnięty.



Ten wskaźnik jest wyświetlany na desce rozdzielczej zawsze, gdy funkcja Wstrzymaj aktywnie hamuje pojazd Model X.

W celu wyłączenia funkcji Wstrzymaj należy nacisnąć pedał przyspieszenia lub nacisnąć i zwolnić pedał hamulca.

UWAGA: Przełączenie biegu na neutralny także wyłączy funkcję Wstrzymaj.

UWAGA: Wyłączenie funkcji Wstrzymaj następuje po około dziesięciu minutach aktywnego hamowania pojazdu Model X. Pojazd Model X przełącza się wówczas na położenie postojowe. Model X przełącza się na położenie postojowe także wtedy, gdy wykryje nieobecność kierowcy w pojeździe.



Informacje i obsługa

System kontroli trakcji stale monitoruje prędkość obrotową przednich i tylnych kół. Jeżeli pojazd Model X wykryje utratę przyczepności, system ten ogranicza obrót kół poprzez kontrolę ciśnienia w układzie hamulcowym oraz mocy silnika. System kontroli trakcji jest domyślnie włączony. W normalnych warunkach powinien pozostać włączony, aby zapewnić jak najwyższy poziom bezpieczeństwa.



Zawsze gdy system kontroli trakcji aktywnie ogranicza obrót kół poprzez kontrolę ciśnienia w układzie hamulcowym oraz mocy silnika, na desce rozdzielczej zaczyna migać ukazana żółta kontrolka. Jeżeli pozostaje ona włączona, oznacza to usterkę systemu kontroli trakcji. Należy skontaktować się z centrum serwisowym firmy Tesla.



OSTRZEŻENIE: Funkcje kontroli trakcji nie ustrzegą pojazdu przed kolizją, jeżeli kierowca prowadzi niebezpiecznie i wykonuje zbyt ostre skręty przy dużej prędkości.

Umożliwienie poślizgu kół

Po włączeniu trybu **Ruszania na śliskim podłożu** koła mogą w pewnym określonym zakresie prędkości obracać się z uślizgiem. Tryb **Ruszania na śliskim podłożu** można włączyć pod warunkiem, że pojazd Model X porusza się z prędkością nie większą niż 48 km/h. Tryb **Ruszania na śliskim podłożu** wyłącza się automatycznie, gdy pojazd przekroczy prędkość 80 km/h.

W warunkach normalnej jazdy nie należy włączać trybu **Ruszania na śliskim podłożu**. Należy z niej korzystać, tylko gdy buksowanie kół jest pożądane:

- przy ruszaniu na luźnej nawierzchni, takiej jak żwir lub śnieg;
- podczas jazdy w głębokim śniegu, piasku lub błocie;
- przy próbach rozkołysania pojazdu w celu wydostania się z dziury lub głębokiej koleiny;

Aby umożliwić buksowanie kół, wybierz opcję **Sterowanie > Pedaly i układ kierowniczy > Ruszanie na śliskim podłożu**.



Po włączeniu trybu **Ruszania na śliskim podłożu** na desce rozdzielczej pojawia się komunikat ostrzegawczy.

Choć tryb **Ruszanie na śliskim podłożu** wyłączy się automatycznie przy kolejnym uruchomieniu pojazdu Model X, zdecydowanie zaleca się, aby użytkownik wyłączył ją ręcznie, gdy tylko ustąpią okoliczności, które wymagały jej włączenia.

UWAGA: Trybu **Ruszania na śliskim podłożu** nie można włączyć, gdy aktywnie używasz tempomatu.



Ustawienia przyspieszenia dostępne w pojeździe Model X zależą od oraz opcji wybranych przy zakupie:

- **Chill:** ogranicza przyspieszenie tak, by jazda stała się bardziej płynna i łagodna (ustawienie jest dostępne we wszystkich pojazdach z podzespołami sprzętowymi systemu autopilota).
- **Standard:** zapewnia normalny poziom przyspieszenia (ustawienie jest dostępne w pojazdach z napędem na wszystkie koła innych niż wersja Performance).
- **Sport:** zapewnia normalny poziom przyspieszenia (ustawienie jest dostępne w pojazdach Performance z napędem na wszystkie koła).
- **Szalone:** zwiększa szczytowy moment obrotowy o około 30 procent (ustawienie jest dostępne w pojazdach Performance z napędem na wszystkie koła bez pakietu Nieziemskie).
- **Nieziemskie:** zwiększa szczytowy moment obrotowy o około 60 procent (ustawienie jest dostępne w pojazdach Performance z napędem na wszystkie koła i pakietem Nieziemskie).
- **Szalone+:** zwiększa szczytowy moment obrotowy o około 30 procent (ustawienie jest dostępne w pojazdach Performance z napędem na wszystkie koła bez pakietu Nieziemskie), a jednocześnie ogrzewa akumulator do optymalnej temperatury roboczej, by zapewnić dostępność 100% mocy. Przed wybraniem tego ustawienia należy zapoznać się z punktem [Korzystanie z trybów Szalone+ i Nieziemskie+ na stronie 107](#).
- **Nieziemskie+:** zwiększa szczytowy moment obrotowy o około 60 procent (ustawienie jest dostępne w pojazdach Performance z napędem na wszystkie koła z pakietem Nieziemskie), a jednocześnie błyskawicznie ogrzewa akumulator do optymalnej temperatury roboczej, by zapewnić dostępność 100% mocy. Przed wybraniem tego ustawienia należy zapoznać się z punktem [Korzystanie z trybów Szalone+ i Nieziemskie+ na stronie 107](#).

UWAGA: Ustawienie Chill nie zapewnia automatycznie zwiększenia zasięgu jazdy, ale zwiększona moc i moment obrotowy dostępne w trybach Szalone i Nieziemskie mogą zwiększyć zużycie energii i zmniejszyć zasięg pojazdu.

UWAGA: Po wybraniu opcji Chill na desce rozdzielczej nad wskazaniem prędkości jazdy pojawia się informacja Chill.

Pojazdy Model X w wersji Performance AWD oferują także tryb startu, który na nawierzchniach o dobrej przyczepności pozwala uzyskać optymalne przyspieszenie. Szczegółowe wskazówki dotyczące jazdy, których należy przestrzegać w celu użycia trybu startu, znajdują się w punkcie [Tryb startu na stronie 108](#).

Aby wybrać ustawienia przyspieszania, naciśnij **Sterowanie > Pedaly i układ kierowniczy > Przyspieszenie**.

Korzystanie z trybów Szalone+ i Nieziemskie+

Włączenie trybu Szalone lub Nieziemskie powoduje natychmiastowy wzrost zapotrzebowania na energię. Jednak w celu uzyskania najwyższej dostępnej mocy (z której można korzystać tylko przez chwilę), użytkownik może wybrać ustawienie **Szalone+** lub **Nieziemskie+**, w którym akumulator jest dodatkowo ogrzewany do optymalnej temperatury roboczej. Zapewnia to możliwość użycia 100% dostępnej mocy.

W trakcie ogrzewania akumulatora na ekranie dotykowym wyświetlana jest informacja o przybliżonym czasie oczekiwania. Gdy dodatkowa moc jest dostępna, na ekranie dotykowym także pojawia się odpowiednia wiadomość. Podczas korzystania z trybów **Szalone+** i **Nieziemskie+** pojazd podgrzewa akumulator, a także dąży do utrzymania jego temperatury w optymalnym zakresie. Dlatego, w przypadku agresywnej jazdy, przez kilka minut może być również widoczny komunikat „Cooling”, który zniknie, gdy temperatura ulegnie obniżeniu. Model X pozostaje w wybranym trybie przez trzy godziny, nawet jeśli kierowca wysiadzie z pojazdu. Po trzech godzinach funkcja wyłącza się.

UWAGA: Tryby Szalone+ i Nieziemskie+ pozwalają uzyskać maksymalne osiągi podczas krótkotrwałych przyspieszeń. Nie powinno się ich używać podczas codziennej jazdy. Ceną za dodatkową moc jest zwiększone zużycie energii oraz szybsze wyczerpywanie akumulatora przy dłuższej jeździe. Tryby przyspieszenia Szalone i Nieziemskie oferują wyraźną poprawę osiągnięć nawet bez włączania ustawień Szalone+ i Nieziemskie+ zapewniających maksymalną dostępność energii. W warunkach zwykłej jazdy zysk energetyczny dostępny dzięki ustawieniom Szalone+ i Nieziemskie+ może być wręcz niezauważalny.

UWAGA: Ustawienia Szalone+ i Nieziemskie+ są dostępne, pod warunkiem że akumulator jest naładowany w co najmniej 20%. Jeśli poziom naładowania jest niższy niż 20%, włączenie tych ustawień jest niemożliwe. Ponadto ustawienia te są natychmiast wyłączane, jeśli w czasie aktywności poziom energii akumulatora choć na chwilę spadnie poniżej 20%.

Podczas korzystania z ustawień Szalone+ i Nieziemskie+ pojazd Model X zużywa więcej energii na utrzymanie temperatury akumulatora w optymalnym zakresie.

Ustawienia Szalone+ i Nieziemskie+ można w każdej chwili anulować, zmieniając tryb przyspieszenia na inny. Aby zapobiec nadmiernemu i potencjalnie niepotrzebnemu zużyciu energii (np. gdy kierowca opuści pojazd i zapomni o anulowaniu ustawień Szalone+ lub Nieziemskie+), ustawienia te wyłączają się automatycznie po trzech godzinach, niezależnie od tego, czy kierowca nadal jedzie, czy wysiadł z pojazdu.



Tryby przyspieszenia

UWAGA: Podczas korzystania z ustawień Szalone+ i Nieziemskie+ pojazd dąży do utrzymania temperatury akumulatora w optymalnym zakresie. Oznacza to, że w razie potrzeby akumulator jest także chłodzony (np. podczas szybkiej jazdy, gwałtownego przyspieszania, pokonywania długich odcinków itp.).

Tryb startu

Tryb startu jest dostępny wyłącznie w pojazdach w wersji Performance z napędem na wszystkie koła i pozwala uzyskać optymalne przyspieszenie na nawierzchniach o dobrej przyczepności.

UWAGA: Gwałtowne przyspieszanie, w tym, choć nie tylko, korzystanie z trybu startu, zwiększa obciążenia, jakim podlega układ napędowy pojazdu i może powodować przedwczesne zużycie i starzenie się szeregu podzespołów. Model X stale monitoruje zmęczenie i uszkodzenia elementów układu napędowego oraz powiadamia użytkownika o konieczności poddania ich serwisowi.

⚠ OSTRZEŻENIE: Z trybu startu powinno się korzystać tylko w stosownych miejscach, z dala od skrzyżowań i ruchu pieszych. Tryb startu jest przeznaczony do jazdy po torze wyścigowym. Kierowca powinien dopilnować, by jego styl jazdy i przyspieszanie nie narażały innych użytkowników drogi na niebezpieczeństwo ani nie powodowały u nich dyskomfortu.

Włączanie trybu startu

1. Przed włączenie tego trybu należy lekko zagrzać hamulce, hamując kilka razy podczas kilkuminutowej jazdy.
2. Włącz ustawienie zawieszenia pneumatycznego Niskie lub Bardzo niskie (patrz [Zawieszenie pneumatyczne na stronie 101](#)).
3. Ustaw poziom przyspieszania **Szalone+** lub **Nieziemskie+** (jeśli jest dostępny).

UWAGA: Jeżeli ustawienie **Nieziemskie+** jest dostępne, najwyższe osiągi można uzyskać, naciskając i przytrzymując to ustawienie przez trzy sekundy.

4. Zatrzymaj pojazd Model X z włączonym ustawieniem jazdy do przodu, ustaw kierownicę na wprost, lewą stopą naciśnij mocno pedał hamulca, a następnie wciśnij do końca pedał przyspieszenia. Na desce rozdzielczej w ciągu sekundy pojawi się informacja o włączeniu trybu startu.
5. Aby ruszyć, w ciągu dwunastu sekund od włączenia trybu startu zwolnij pedał hamulca.

Po zwolnieniu hamulca pojazd Model X ruszy gwałtownie do przodu.

UWAGA: Tryb startu jest niedostępny, jeżeli jest włączony tryb ruszania na śliskim podłożu (umożliwia to buksowanie kół). Patrz [Kontrola trakcji na stronie 106](#).

UWAGA: Z trybu startu można korzystać tylko przy temperaturze otoczenia wynoszącej co najmniej 3°C.



Podczas pierwszej regulacji położenia siedzenia kierowcy, położenia kierownica lub lusterek bocznych na ekranie dotykowym pojawia się monit o utworzenie profilu kierowcy, w którym ustawienia te zostaną zapisane. W profilu kierowcy zapisywane są również różne preferencje wprowadzane podczas zmiany ustawień Model X.



W celu dodania nowego profilu dotknij ikony profilu kierowcy w górnej części ekranu dotykowego. Następnie wybierz opcję **Ustawienia profilu kierowcy > Dodaj nowego kierowcę**, wpisz imię i nazwisko kierowcy i wybierz **Utwórz profil**. Postępuj zgodnie z wyświetlanymi instrukcjami, .

Zaznacz pole **Funkcja łatwego wsiadania**, aby umożliwić zapisanie (lub wykorzystanie istniejących) ustawień **Funkcji łatwego wsiadania**. Funkcja ta automatycznie ustawia siedzenie kierowcy i kierownica, aby ułatwić wsiadanie i wysiadanie z pojazdu Model X.

Jeżeli po zapisaniu lub wybraniu profilu kierowcy użytkownik zmieni położenie kierownica, siedzenia kierowcy lub lusterek bocznych, na ekranie dotykowym pojawi się monit o **zapisanie** nowego położenia lub **przywrócenie** położenia, które zostało zapisane wcześniej (zapisanie innych ustawień następuje automatycznie). Zignoruj ten monit, aby zmienić ustawienie bez zapisywania i przywracania.

Aby usunąć profil kierowcy, dotknij ikony profilu kierowcy w górnej części ekranu dotykowego, następnie opcji **Ustawienia profilu kierowcy** i wybierz profil kierowcy do usunięcia. Po wybraniu profilu dotknij opcji **Usuń**, aby usunąć profil kierowcy.

UWAGA: Tryb parkingowego to wbudowany profil kierowcy, który ogranicza prędkość i dostęp do niektórych funkcji Model X (patrz [Tryb parkingowego na stronie 110](#)).

UWAGA: Aby zatrzymać trwające automatyczne regulacje w oparciu o profil kierowcy, dotknij opcji **Zatrzymaj** w menu rozwijanym Profilu kierowcy. Także ręczna zmiana położenia siedzenia, lusterka lub kierownica spowoduje przerwanie wprowadzania ustawień.

Wybieranie pomiędzy profilami kierowców



Aby zmienić ustawienia pojazdu Model X w oparciu o informacje zapisane w profilu kierowcy, dotknij ikony profilu kierowcy w górnej części ekranu dotykowego. Następnie wybierz kierowcę. Systemy pojazdu Model X rozpoczną wprowadzanie ustawień z wybranego profilu.

Zapisane ustawienia

Podzbiór ustawień, które wybiera się w celu dostosowania pojazdu Model X, jest automatycznie zapisywany w profilu kierowcy. Po zapisaniu obok ikony profilu kierowcy na ekranie dotykowym pojawia się zielony symbol zaznaczenia. Przykłady automatycznie zapisanych ustawień profilu kierowcy:

- Ustawienia nawigacji, temperatury, świateł i ekranów.
- Opcje Autopilota i prowadzenia.

Łączenie profilu kierowcy z pilotem

Możesz powiązać profil kierowcy z określonym pilotem, aby umożliwić Model X automatyczne wybranie odpowiedniego profilu kierowcy, kiedy ten pilot zostanie wykryty, gdy zbliżasz się do pojazdu i otwierasz drzwi kierowcy. Aby powiązać profil kierowcy z pilotem, wsiądź do pojazdu Model X, mając pilota przy sobie, a następnie naciśnij ikonę profilu kierowcy u góry ekranu dotykowego. Wybierz profil kierowcy, który chcesz połączyć z pilotem, a następnie dotknij opcji **Powiąz z pilotem**.

UWAGA: Model X wykrywa tylko jednego pilota na raz. Profil kierowcy jest powiązany z pilotem, który jest w tym momencie wykrywany przez pojazd. Jeżeli użytkownik chce powiązać różne piloty z różnymi profilami kierowców, w trakcie wykonywania procedury powiązania w zasięgu wykrywania systemów pojazdu może znajdować się tylko ten kluczyk, do którego ma właśnie zostać przypisany profil. Wszystkie pozostałe piloty należy usunąć poza zasięg wykrywania (na co najmniej jeden metr od pojazdu Model X).

UWAGA: Model X obsługuje maksymalnie do ośmiu powiązanych pilotów. Profil kierowcy może być powiązany tylko z jednym pilotem.

Aby usunąć powiązanie między profilem kierowcy a pilotem, naciśnij ikonę profilu kierowcy u góry ekranu dotykowego. Wybierz profil kierowcy, a następnie naciśnij **X** obok pozycji **Powiązany z pilotem**.

Funkcja łatwego wsiadania

Użytkownik może zdefiniować ustawienie łatwego wsiadania, które przesuwa siedzenie kierowcy i kierownica do położenia ułatwiającego wsiadanie i wysiadanie z pojazdu Model X. Każdy z kierowców może korzystać z ustawienia łatwego wsiadania, przypisując je do swojego profilu kierowcy. Gdy ustawienie łatwego wsiadania jest przypisane do profilu kierowcy, pojazd kierownica i siedzenie kierowcy automatycznie ustawiają się w położeniu parkowania, a pas bezpieczeństwa kierowcy pojazdu Model X jest odpinany, co ułatwia wysiadanie (a następnie wsiadanie). Gdy po ponownym zajęciu miejsca kierowca naciśnie pedał hamulca, system automatycznie przywraca ustawienia z ostatnio używanego profilu kierowcy (lub ustawienia odpowiednie dla kluczyka powiązanego z profilem kierowcy).

Aby używać opcji **Funkcja łatwego wsiadania** ze swoim profilem kierowcy, zaznacz pole **Funkcja łatwego wsiadania**.



OSTRZEŻENIE: Nie należy nigdy stosować opcji Funkcja łatwego wsiadania w celu przesuwania siedzenia kierowcy maksymalnie do tyłu, jeżeli na tylnym siedzeniu za siedzeniem kierowcy zamontowany jest fotelik dziecięcy. Ze względu na pomniejszony prześwit przemieszczające się siedzenie może uderzyć w nogi dziecka, spowodować obrażenia lub spowodować wyczepienie się fotelika.

Tryb parkingowego

Gdy pojazd Model X działa w trybie parkingowego, obowiązują następujące ograniczenia:

- Prędkość jest ograniczona do 113 km/h.
- Przyspieszenie i moc są ograniczone.
- Pokrywa przedniego bagażnika i schowek podręczny są zablokowane.
- W systemie nawigacji nie można korzystać z lokalizacji domu i pracy.
- Nie można używać poleceń głosowych.
- Wiadomości tekstowe nie są wyświetlane.
- Funkcje autopilota są wyłączone.
- Ustawienia Zezwalaj na dostęp mobilny nie można zmienić.
- Obsługa HomeLink (o ile dostępna dla danego rynku) jest niedostępna.
- Profile kierowcy są niedostępne.
- Niektóre aplikacje, np. Zabawy i Kino, są niedostępne.
- Obsługa Wi-Fi i Bluetooth jest wyłączona. Gdy pojazd Model X działa w trybie parkingowego, nie jest możliwe parowanie nowych urządzeń Bluetooth ani wyświetlanie lub usuwanie już sparowanych. Jednakże, jeśli sparowane przez Bluetooth urządzenie lub znana sieć Wi-Fi znajdują się w zasięgu, Model X połączy się z nimi.

Włączanie trybu parkingowego

Gdy włączone jest położenie postojowe Model X, dotknij **Sterowanie > Sterowanie > Bezpieczeństwo > Tryb parkingowego** lub dotknij ikony profilu kierowcy na górze ekranu dotykowego, a następnie dotknij opcji **Tryb parkingowego**.

Przy pierwszym włączeniu system wyświetla monit o utworzenie 4-cyfrowego kodu PIN, który będzie używany do wyłączenia trybu parkingowego.

Po włączeniu trybu parkingowego na desce rozdzielczej pojawia się słowo **Parkingowy**, a profil kierowcy zmienia się na ekranie dotykowym na **Tryb parkingowego**.

Tryb parkingowy można także włączać i wyłączać za pomocą aplikacji mobilnej (jeśli w pojeździe Model X ustawione jest położenie postojowe). Jeżeli użytkownik korzysta z aplikacji mobilnej, wpisywanie kodu PIN nie jest wymagane, ponieważ użytkownik jest już zalogowany na konto Tesla z użyciem swoich danych logowania.

UWAGA: Jeżeli opcja **Kod PIN umożliwiający jazdę** jest włączona (patrz **Kod PIN umożliwiający jazdę na stronie 178**), przed utworzeniem lub podaniem kodu PIN trybu parkingowego konieczne jest wpisanie kodu PIN umożliwiającego jazdę. Pojazdem Model X z włączonym trybem parkingowym można jeździć bez podawania kodu PIN umożliwiającego jazdę.

UWAGA: W trybie parkingowego ustawienie **Kod PIN umożliwiający jazdę** jest niedostępne.

Zapomniany kod PIN trybu parkingowego można zresetować z wnętrza pojazdu Model X, wprowadzając dane logowania konta Tesla (co jednocześnie wyłącza tryb parkingowy). Kod PIN można też zresetować z użyciem aplikacji mobilnej.

OSTRZEŻENIE: Z trybu parkingowego nie należy korzystać, gdy pojazd holuje przyczepę. Ograniczenie momentu obrotowego w trybie parkingowego może sprawić, że pojazd Model X będzie mieć trudności z wciągnięciem przyczepy na wzniesienia.

Wyłączanie trybu parkingowego

Przy włączonym położeniu postojowym w pojeździe Model X dotknij ikony profilu kierowcy **Tryb parkingowego** u góry ekranu dotykowego i wprowadź 4-cyfrowy kod PIN.

Po wyłączeniu trybu parkingowego zostaną przywrócone wszystkie ustawienia z ostatnio używanego profilu kierowcy oraz ustawienia klimatyzacji, a wszystkie funkcje staną się znów dostępne.

UWAGA: Aplikacja mobilna pozwala wyłączyć tryb parkingowego bez wpisywania kodu PIN.



Jak działa aktywna pokrywa przednia

(Zależnie od wyposażenia) Pojazd Model X (w zależności od regionu i daty produkcji) jest wyposażony w system ochrony pieszych z aktywną pokrywą przednią, który ma za zadanie ograniczyć obrażenia głowy u pieszych i rowerzystów w przypadku zderzenia czołowego. W przedniej części pojazdu zamontowane są liczne czujniki, których zadaniem jest wykryć zderzenie z pieszym, gdy pojazd Model X jedzie w przybliżeniu z prędkością między 25 a 50 km/h, i automatycznie podnieść tylną część przedniej pokrywy o około 80 mm. Zwiększa to przestrzeń między pokrywą przednią a znajdującymi się pod nią elementami, zmniejszając prawdopodobieństwo urazów.

UWAGA: System ochrony pieszych bazuje na szeregu czujników i algorytmów zaprojektowanych i skalibrowanych pod kątem określenia odpowiedniego momentu uruchomienia funkcji aktywnej pokrywy przedniej. Z tego względu system nie uruchomi się w przypadku każdego zderzenia z pieszym. Funkcja aktywnej pokrywy przedniej może także zostać uruchomiona w przypadku kolizji pojazdu Model X ze zwierzęciem, innym pojazdem lub obiektem.

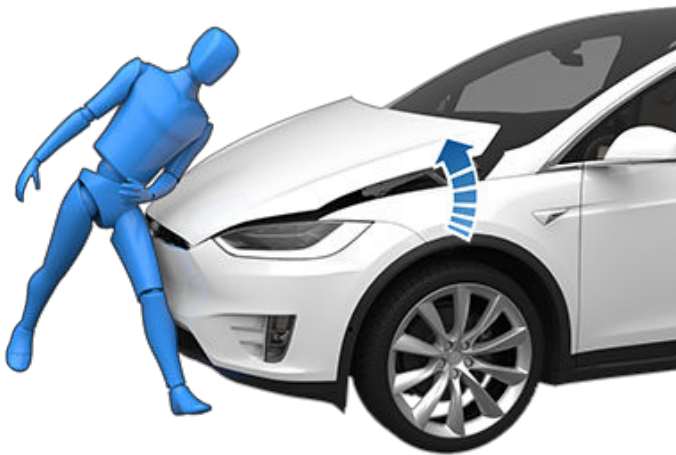

Uruchomienie funkcji aktywnej pokrywy przedniej powoduje wyświetlenie ostrzeżenia na desce rozdzielczej i wyemitowanie sygnału dźwiękowego. Należy natychmiast przekazać pojazd Model X do najbliższego centrum serwisowego firmy Tesla lub autoryzowanego warsztatu blacharskiego. Każde zadziałanie aktywnej pokrywy przedniej oznacza konieczność serwisowania czujników i siłowników tej funkcji.

⚠️ OSTRZEŻENIE: Zadziałanie funkcji aktywnej pokrywy przedniej może spowodować, że podniesiona pokrywa częściowo zasłoni widok kierowcy. Jeżeli nie stwarza to zagrożenia, pojazd Model X może dojechać do najbliższego centrum serwisowego firmy Tesla lub autoryzowanego warsztatu blacharskiego. Jeżeli bezpieczna jazda jest niemożliwa (uniesiona maska zasłania widok, został uszkodzony zatrzask pokrywy itp.), pojazd należy przetransportować na lawecie.

⚠️ OSTRZEŻENIE: Jeżeli na desce rozdzielczej pojawi się ostrzeżenie, że funkcja aktywnej pokrywy przedniej została włączona, mimo że do tego nie doszło, należy natychmiast doprowadzić pojazd Model X do najbliższego centrum serwisowego firmy Tesla.

UWAGA: W przypadku uszkodzenia przedniego zderzaka należy skontaktować się z lokalnym autoryzowanym przez firmę Tesla zakładem blacharskim, aby sprawdzić, czy nie doszło do uszkodzenia czujników.



Wyświetlanie informacji o podróży

Informacje o podróży są pokazywane na ekranie dotykowym po dotknięciu opcji **Sterowanie > Podróż**. Dostępne informacje obejmują odległość przejechaną podczas trwającej podróży, czas jej trwania oraz przeciętne zużycie energii. Można również wyświetlić odległość oraz całkowite i średnie zużycie energii od ostatniego ładowania, a także dane innych podróży.

Aby nadać podróży nazwę lub zmienić istniejącą nazwę, należy nacisnąć nazwę podróży, wprowadzić nową nazwę i wybrać **Zapisz**. Licznik przebiegu podróży można zresetować przypisanym do niego przyciskiem **Resetuj**.

Deska rozdzielcza pozwala wyświetlać informacje dotyczące maksymalnie trzech podróży. Podróż można wybrać, zaznaczając odpowiednie pola. Następnie użyj rolki znajdującej się po prawej stronie kierownicy, aby wyświetlić wybrane podróże (patrz [Korzystanie z przycisków po prawej stronie kierownicy na stronie 86](#)).

Licznik przebiegu

Aby wyświetlić licznik przebiegu i zobaczyć przebieg pojazdu, należy wykonać następujące czynności:

- Dotknij kolejno **Sterowanie > Interfejs**.
- Dotknij kolejno pozycji **Sterowanie > Podróż**.
- Otwórz aplikację mobilną i przewiń w dół do dolnej części ekranu głównego.



Umiejscowienie kamery

Model X jest wyposażony w kamerę widoku wstecznego umieszczoną ponad tylną tablicą rejestracyjną.

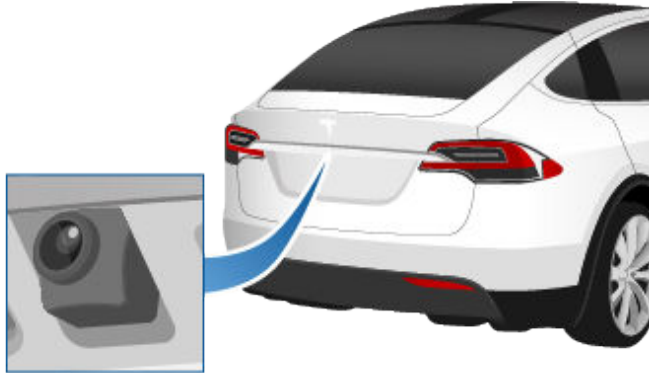

Obraz z kamery widoku wstecznego pojawia się na ekranie dotykowym, gdy zostanie włączony wsteczny bieg. Linie ukazują tor jazdy przewidziany na podstawie ustawienia kierownicy. Linie przesuwają się w miarę poruszania kierownicy.

Gdy Model X wykryje obiekt (np. inny pojazd lub pieszego) przekraczający obszar za pojazdem użytkownika, na obrazie z kamery widoku wstecznego wyświetli się pionowy czerwony pasek. Aby uzyskać dodatkowe informacje, patrz [Alarm dotyczący ruchu za pojazdem na stronie 173](#).

Model X wyświetla także obraz z kamer bocznych (zależnie od wyposażenia). Aby ukryć lub pokazać obraz z kamer bocznych, wystarczy po prostu przesunąć palcem w górę lub w dół.

UWAGA: Aby wyświetlić obraz z kamer bocznych, może być wymagane rozciągnięcie okna kamery (zależnie od wyposażenia).

UWAGA: Na desce rozdzielczej pojawiają się także w formie graficznej informacje przekazywane przez funkcję Asystenta parkowania (patrz [Funkcja Asystent parkowania na stronie 103](#)).



Aby w dowolnym momencie wyświetlić obraz z kamery widoku wstecznego, otwórz interfejs uruchamiania aplikacji i dotknij aplikacji kamery.

Jeśli podczas cofania na ekranie dotykowym pojawi się czarny ekran zamiast obrazu z kamery widoku wstecznego, przed kontynuowaniem manewru należy spojrzeć w lusterka i upewnić się, że otoczenie jest bezpieczne. Jeśli nie będzie można uruchomić kamery widoku wstecznego przez długi czas, użyj aplikacji mobilnej, aby umówić się na wizytę serwisową.

⚠️ OSTRZEŻENIE: Nigdy nie wolno zakładać, że kamery zawsze bezbłędnie poinformują, czy w danym obszarze nie ma żadnych przeszkód ani osób. Na obrazie z kamer mogą nie być widoczne pewne obiekty lub przeszkody, które mogą spowodować uszkodzenia lub obrażenia. Istnieje ponadto szereg czynników zewnętrznych, które mogą pogorszyć działanie kamer, takie jak zasłonięcie lub zabrudzenie obiektywu. W związku z tym całkowite poleganie na kamerach w zakresie wykrywania przeszkód na torze ruchu pojazdu Model X może skutkować uszkodzeniami pojazdu lub napotkanych obiektów, a potencjalnie także poważnymi obrażeniami. Zawsze należy wzrokowo kontrolować odpowiedni obszar. Podczas cofania należy patrzeć w lusterka i przez ramię. Widok z kamer może być tylko wskazówką. Kamera nie zastępuje wzrokowego sprawdzenia sytuacji przez kierowcę i nie zwalnia z obowiązku zachowania ostrożności.

Aby obraz z kamery był wyraźny, obiektyw musi być czysty i odsłonięty. Patrz [Czyszczenie na stronie 232](#).



System ostrzegania pieszych

(Zależnie od wyposażenia) System ostrzegania pieszych pojazdu Model X emituje dźwięk, gdy prędkość jazdy wynosi w przybliżeniu mniej niż 33 km/h (21 mph) oraz podczas cofania. Samochody elektryczne poruszają się cicho, dlatego emitowany dźwięk stanowi dla pieszych ostrzeżenie o zbliżającym się pojeździe. Po aktywacji systemu dźwięk jest emitowany zawsze, gdy w pojeździe Model X nie jest włączone położenie postojowe. Dźwięk staje się głośniejszy w miarę wzrostu prędkości.

UWAGA: System ostrzegania pieszych może nie być dostępny w pojazdach wyprodukowanych w przybliżeniu do 1 lipca 2021 r.

 **OSTRZEŻENIE:** Nie słysząc dźwięku, piesi nie będą mieć świadomości zbliżania się pojazdu, co może zwiększyć ryzyko potrącenia skutkującego poważnymi obrażeniami ciała lub śmiercią. Nie wolno zakładać, że używanie systemu ostrzegania pieszych gwarantuje zasygnalizowanie pieszym obecności pojazdu. Jeśli system ostrzegania pieszych nie działa, umów się na wizytę serwisową.



UWAGA: W zależności od daty produkcji i konfiguracji pojazdu Model X może nie być wyposażony w aktywny spojler.

Pojazd Model X jest wyposażony w aktywny spojler, którego zadaniem jest poprawa własności aerodynamicznych pojazdu. Położenie aktywnego spojlera w pojazdach Model X, które go posiadają, zależy od stanu i prędkości pojazdu:

- Podczas jazdy na biegu wstecznym lub z prędkością poniżej 16 km/h spojler jest ustawiony w położeniu zapewniającym maksymalną widoczność do tyłu.
- Przy prędkościach powyżej 72 km/h spojler obniża się do położenia, w którym zapewnia optymalny efekt aerodynamiczny.
- Po wyłączeniu i zablokowaniu pojazdu Model X spojler składa się.

Aby umożliwić opisane powyżej automatyczne zmiany pozycji spojlera, należy wybrać opcję **Sterowanie > Serwis > Tryb spojlera > Automatyczny**. Aby wyłączyć automatyczne ruchy spojlera i pozostawić go w położeniu rozłożonym, należy wybrać ustawienie **Rozszerzony**.

UWAGA: Jeżeli spojler nie może złożyć się lub rozłożyć automatycznie, na desce rozdzielczej wyświetlane jest ostrzeżenie. Należy skontaktować się z centrum serwisowym firmy Tesla.



Holowanie i akcesoria

Pakiet holowniczy pozwala na użycie przyczepy z pojazdem Model X. Umożliwia również przymocowanie do zaczepu dodatkowego bagażnika i przewożenie nart, desek snowboardowych, rowerów itp.

Akcesoria transportowe

Pakiet holowniczy pojazdu Model X obejmuje zaczep kulowy 50 mm, na którym można zamontować dodatkowy bagażnik.

Zaczep kulowy umożliwia przenoszenie obciążenia pionowego o wartości 54 kg, gdy obciążenie jest przesunięte do tyłu w obrębie 63 cm od zaczepu kulowego, na przykład podczas przewożenia rowerów na dodatkowym bagażniku.

Podczas przewożenia rowerów lub innego sprzętu na zaczepie pojazdu Model X należy się upewnić, czy maksymalne obciążenie nie zostało przekroczone. Przy obliczaniu obciążenia należy doliczyć wagę samego bagażnika. Zakładając na przykład, że bagażnik waży 14 kg, limit wystarcza do przewozu dwóch rowerów o wadze około 20 kg każdy lub czterech rowerów o wadze około 10 kg każdy.

 **UWAGA:** Maksymalne obciążenie zaczepu pojazdu Model X wynosi 54 kg. Przekroczenie tego limitu może spowodować poważne uszkodzenia.

 **UWAGA:** Nie należy próbować instalować bagażnika w pojazdach Model X, które nie są wyposażony w pakiet holowniczy. Może to spowodować poważne uszkodzenia.

Instalacja i korzystanie z bagażnika wymagają podłączenia zaczepu holowniczego (patrz [Podłączanie zaczepu holowniczego na stronie 121](#)). Następnie należy postępować zgodnie z instrukcjami producenta dodatkowego bagażnika. Należy przestrzegać wszystkich obowiązujących w danym regionie przepisów i wymogów prawnych, które dotyczą akcesoriów transportowych.

Pakiet holowniczy dla pojazdu Model X zawiera przewody pozwalające korzystać z bagażnika dodatkowego ze światłami (patrz [Połączenia elektryczne na stronie 123](#)). W skład pakietu wchodzi też oprogramowanie trybu przyczepy (patrz [Tryb przyczepy na stronie 118](#)).



Po podłączeniu wiązki przewodów dodatkowego bagażnika Model X wykrywa połączenie ze światłami przyczepy i na desce rozdzielczej włącza się ukazany wskaźnik. Tryb przyczepy jest wyłączony.

Przy transporcie akcesoriów należy okresowo sprawdzać, czy dodatkowy bagażnik i jego ładunek są odpowiednio zamocowane i czy światła na bagażniku działają.

UWAGA: Akcesoria do pojazdu Model X można zakupić na stronie www.tesla.com. Mimo że dostępne są produkty innych firm, firma Tesla zaleca i wspiera tylko produkty zatwierdzone przez siebie (patrz [Części i akcesoria na stronie 239](#)). Oferta akcesoriów dostępnych dla pojazdu Model X zależy od regionu. Przed próbą zamontowania bagażnika innego niż firmy Tesla należy zapoznać się z informacjami o produkcie i potwierdzić, że jest on zgodny z posiadanym pojazdem.

UWAGA: Gdy nie jest używane, należy je zdemontować i przechowywać w suchym miejscu, by zapobiec korozji. Na osłonę zaczepu należy założyć pokrywę przeciwpyłową, aby zapobiec przedostawaniu się do środka brudu i zanieczyszczeń (patrz [Odłączanie zaczepu holowniczego na stronie 123](#)).



UWAGA: Bagażnik może przestaniać widok w lusterku wstecznym oraz pole widzenia tylnych kamer. Może także spowodować, że część funkcji autopilota nie będzie działać poprawnie.



OSTRZEŻENIE: Firma Tesla nie ponosi odpowiedzialności za szkody lub obrażenia powstałe w wyniku montażu i użytkowania bagażnika dodatkowego, za braki w instrukcjach dołączonych do tego bagażnika ani za nieprzestrzeganie odpowiednich wskazówek. Uszkodzenia powstałe na skutek korzystania z bagażnika dodatkowego nie są objęte gwarancją.



Masa przyczepy

Masa całkowita przyczepy (łącznie z ładunkiem i dodatkowym wyposażeniem) oraz nacisk na hak nie mogą przekraczać następujących wartości:

Rozmiar kół/obręczy	Maksymalna masa przyczepy*	Maksymalny nacisk na hak**
19***, 20 lub 22 cale	2300 kg	100 kg

Firma Tesla zaleca, by przyczepy, których masa wraz z ładunkiem przekracza 450 kg, były wyposażone w osobny układ hamulcowy. Układ hamulcowy musi odpowiadać masie przyczepy. W zakresie montażu, regulacji i konserwacji hamulców przyczepy należy postępować zgodnie z instrukcjami ich producenta.

**Nacisk na hak to skierowana w dół siła, jaką przyczepa wywiera na zaczep. Jest to maksymalny dopuszczalny nacisk w punkcie sprzęgu (100 kg lub 90 kg w przypadku modeli Plaid). Nie może być mniejsza niż 4% masy ładunku przyczepy. Jeżeli ciągnący samochód przewozi dużą ilość bagażu lub pasażerów, maksymalny nacisk na hak może ulec zmniejszeniu, co ogranicza także maksymalną masę holowanej przyczepy. Maksymalną masę holowanej przyczepy oblicza się z założeniem, że TPMLM (technicznie dopuszczalna masa całkowita pojazdu) nie zostanie przekroczona. Technicznie dopuszczalną masę całkowitą pojazdu można odczytać z tabliczki znamionowej (patrz [Tabliczka znamionowa na stronie 244](#)).

***W przypadku pojazdu Model X z 19-calowymi oponami zimowymi holowanie jest możliwe WYŁĄCZNIE po założeniu tych opon:

Opona	Kolcowana	Rozmiar obręczy	Typ (przód/tył)
Nokian Hakkapeliitta 8	Tak	19 cali	110 T (190 km/h)
Nokian Hakkapeliitta R2	Nie	19 cali	110 R (170 km/h)
Pirelli Sottozero 3	Nie	19 cali	110 V (240 km/h)



OSTRZEŻENIE: Nie należy holować przyczepy, jeśli pojazd Model X jest wyposażony w 19-calowe opony zimowe, których nie wymieniono na tej liście.



Ciśnienie w oponach podczas holowania

Podczas holowania przyczepy ciśnienie w oponach należy przystosować do dodatkowego obciążenia. Opony należy utrzymywać w stanie napompowanym do ciśnień podanych poniżej (wartości te są nadrzędne w stosunku do ciśnień podanych na etykiecie informacyjnej dotyczącej opon i obciążeń):

Opony przednie	Opony tylne	Ciśnienie przy pompowaniu opony zimnej
245/45R19	245/45R19	45 psi (310 kPa)
255/45R20 265/45R20	275/45R20	46 psi (320 kPa)
265/35ZR22	285/35ZR22	50 psi (345 kPa)

UWAGA: Podczas holowania przyczepy dopuszczalny nacisk na oś tylną może zostać przekroczony o nie więcej niż 15%, a dopuszczalna masa całkowita pojazdu może zostać przekroczona o nie więcej niż 100 kg. W takich przypadkach prędkość pojazdu należy ograniczyć do 100 km/h, a ciśnienie w tylnych oponach musi być co o najmniej 20 kPa wyższe od ciśnienia zalecanego podczas normalnego użytkowania.

⚠️ OSTRZEŻENIE: Ciśnienie sprawdza się na zimnych oponach za pomocą odpowiedniego manometru. Ciśnienie w oponie zmienia się na skutek temperatury już po przejechaniu 1,5 km. Wpływ na ciśnienie w oponach może mieć również upał i bezpośrednie światło słoneczne. W razie potrzeby sprawdzenia ciśnienia w ciepłych oponach należy spodziewać się wyższych ciśnień. Nie należy upuszczać powietrza z ciepłych opon w celu uzyskania wartości ciśnienia określonej dla opon zimnych. Opona gorąca, która wykazuje wartość ciśnienia zalecaną dla opony zimnej lub niższą wartość, jest niedopompowana w stopniu powodującym zagrożenie.

⚠️ OSTRZEŻENIE: Nie wolno holować przyczepy, gdy opona pojazdu Model X jest uszkodzona lub została napompowana przy użyciu zestawu do naprawy opon. Opona naprawiona prowizorycznie może nie wytrzymać obciążeń powodowanych przez holowany ładunek. Holowanie przy użyciu uszkodzonej lub prowizorycznie naprawionej opony może spowodować uszkodzenie opony i utratę stabilności pojazdu.

Przed holowaniem przyczepy

Przed holowaniem przyczepy należy wykonać pewne czynności:

- Napompować opony do poziomu ciśnienia dla opon zimnych, podanego w punkcie „Ciśnienie w oponach podczas holowania”.
- Ustaw wysokość zawieszenia na **Nisko** (dotknij pozycji **Sterowanie > Zawieszenie > Nisko**).
- Należy przestrzegać wszystkich obowiązujących w danym regionie przepisów i wymogów prawnych, które dotyczą holowania przyczepy. Naruszanie przepisów może powodować zagrożenie.
- Wyregulować lusterka boczne, tak aby zapewnić sobie dobrą widoczność do tyłu bez dużego martwego pola.
- Włączyć **Tryb przyczepy** (patrz [Tryb przyczepy na stronie 118](#)).

Sprawdź, czy:

- Po dołączeniu przyczepy Model X stoi poziomo; Jeśli przód pojazdu będzie uniesiony do góry, a jego tył obniżony, sprawdź, czy nie została przekroczona maksymalna masa przyczepy i nacisk na hak, określone w sekcji „Masa przyczepy”;
- Wszystkie elementy zaczepu oraz mocowania i złącza elektryczne (wraz z połączeniami świateł cofania i przeciwmgielnych, jeśli są zamontowane) są w dobrym stanie i odpowiednio zamontowane/podłączone; W razie zauważenia problemów zrezygnuj z holowania.
- Oświetlenie przyczepy (światła stop, kierunkowskazy i światła pozycyjne) działają prawidłowo;
- Język przyczepy jest pewnie zamocowany na zaczepie kulowym;
- Ładunek jest zabezpieczony;
- Dostępne są kliny pod koła;
- Ładunek przyczepy jest równomiernie rozłożony w taki sposób, że nacisk na hak wynosi około 4% całkowitej masy przyczepy, nie przekraczając maksymalnej wartości przewidzianej w punkcie „Masa przyczepy”.

⚠️ OSTRZEŻENIE: Nacisk na hak powinien odpowiadać około 4% całkowitej masy przyczepy, nie przekraczając maksymalnej wartości przewidzianej w punkcie „Masa przyczepy”. Jeżeli środek ciężkości ładunku wypada ponad kołami lub jest przesunięty ku tyłowi, przyczepa może zacząć się kołysać, powodując utratę kontroli nad pojazdem.

⚠️ OSTRZEŻENIE: Należy się zawsze upewnić, że ładunek w przyczepie jest dobrze zamocowany i nie będzie się przesuwiał. Ruchy ładunku mogą powodować utratę panowania nad pojazdem, a w efekcie poważne obrażenia lub śmierć.

Tryb przyczepy

Przy holowaniu przyczepy należy zawsze włączać tryb przyczepy. Model X włącza go automatycznie po podłączeniu złącza elektrycznego przyczepy. Tryb wyłącza się automatycznie po rozłączeniu złącza elektrycznego przyczepy. Aby włączyć lub wyłączyć tryb przyczepy ręcznie,



na ekranie dotykowym wybierz kolejno **Sterowanie > Pedaly i układ kierowniczy > Tryb przyczepy**. Na desce rozdzielczej ukaże się jeden z następujących wskaźników:



Tryb przyczepy jest włączony.



Model X wykrywa podłączenie oświetlenia przyczepy, ale tryb przyczepy nie jest aktywny. Prawdopodobnie oznacza to, że został podłączony dodatkowy bagażnik.



Model X wykrywa usterkę połączenia elektrycznego z oświetleniem przyczepy. Niektóre lub wszystkie światła przyczepy mogą nie działać. W takiej sytuacji należy zatrzymać się tak szybko, jak jest to możliwe bez powodowania zagrożenia, a następnie sprawdzić, czy przewody są nieuszkodzone i podłączone prawidłowo. Jeśli problemy zostaną rozwiązane, a czerwona ikona nie zniknie, należy wyłączyć i ponownie włączyć tryb przyczepy.

UWAGA: Po wykryciu dużego obciążenia Model X przyjmuje, że podłączona jest przyczepa i automatycznie aktywuje tryb przyczepy. Na desce rozdzielczej pojawia się wtedy odpowiedni komunikat. W przypadku automatycznego włączenia trybu przyczepy w wyniku wykrycia dużego obciążenia, ustawienia trybu przyczepy można zmienić wyłącznie w następujący sposób: zatrzymać Model X i włączyć ustawienie postojowe lub neutralne, po czym ręcznie włączyć hamulec postojowy, wybierając na ekranie (**Sterowanie > Bezpieczeństwo > Hamulec postojowy**).

Przy włączonym trybie przyczepy część funkcji autopilota oraz tylne czujniki parkowania mogą nie być dostępne. Może zmienić się także sposób działania niektórych funkcji. Przykładowo:

- Wspomaganie kierowania jest niedostępne.
- Tempomat uwzględniając sytuację drogową zwiększa dystans od poprzedzającego samochodu;
- Zawieszenie pneumatyczne przestaje zależnie od prędkości zmieniać ustawienie ze **Standardowego** na **Niskie**.
- Zawieszenie pneumatyczne nie zwiększa automatycznie prześwitu w zapisanych lokalizacjach;
- Ostrzeżenia przed kolizją boczną są aktywne, ale funkcja automatycznego kierowania nie interweniuje;
- Układ automatycznego hamowania awaryjnego (patrz [Asystent unikania kolizji na stronie 172](#)) włącza hamulce ze znacznie mniejszą siłą.

! OSTRZEŻENIE: Nie należy polegać na funkcji automatycznego wykrywania przyczepy i włączania trybu przyczepy przez Model X. Przed rozpoczęciem holowania należy zawsze sprawdzić, czy tryb przyczepy jest włączony.

! OSTRZEŻENIE: W trakcie holowania nie należy pod żadnym pozorem wyłączać tego trybu. Może to doprowadzić do poważnych obrażeń lub śmierci.

! OSTRZEŻENIE: Nie należy dopasowywać wysokości zaczepu do wysokości przyczepy za pomocą ustawień zawieszenia.

Hamulce przyczepy

Firma Tesla zaleca, aby przyczepy, które po załadowaniu ważą ponad 450 kg, były wyposażone we własny układ hamulcowy odpowiedni do masy przyczepy. Upewnij się, że zachowujesz zgodność z lokalnymi przepisami. Kontroler hamulca należy zakupić osobno, a wymagane 4-stykowe złącze typu pigtail można zamówić w serwisie Tesla.

Aby podłączyć sterownik hamulca, wykonać poniższe instrukcje:

1. Podłącz okablowanie sterownika hamulca odpowiednio do 4-stykowego złącza typu pigtail.

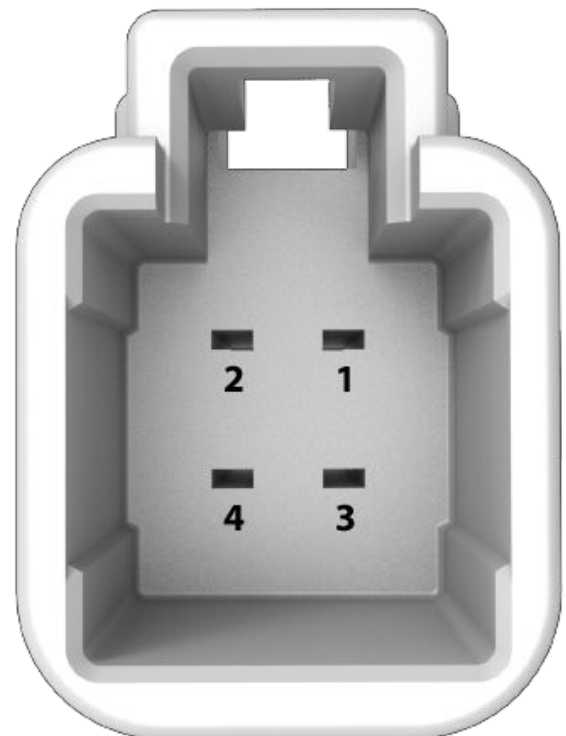

1 — wyjście sterownika do przyczepy

2 — masa

3 — sygnał włączenia hamulca



Holowanie i akcesoria

4 - zasilanie Niskie napięcie (20 A)

2. Zdejmij pokrywę umieszczoną pod deską rozdzielczą we wnęce na stopy po stronie kierowcy.

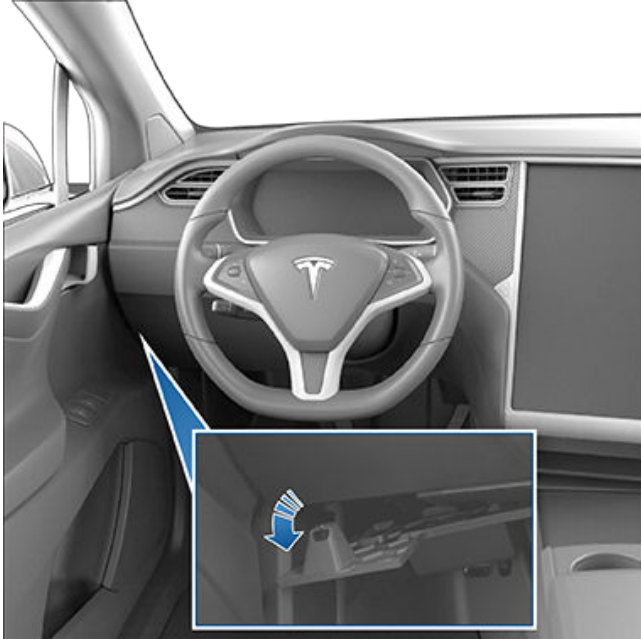

3. Odciągnij wykładzinę, aby odsłonić złącze 4-stykowe Modelu X na włączce przewodów.



4. Podłącz złącze pigtail do złącza na włączce.

⚠ OSTRZEŻENIE: Nawet jeśli przyczepa jest wyposażona w układ hamulcowy, podczas holowania należy pamiętać o wydłużeniu się drogi hamowania. Podczas holowania należy zwiększyć odstęp do poprzedzającego pojazdu i unikać sytuacji, w których mogłyby być konieczne gwałtowne hamowanie. W przeciwnym razie może dojść do zderzenia.



⚠️ OSTRZEŻENIE: Należy przestrzegać wszystkich obowiązujących w danym kraju i regionie przepisów i wymogów prawnych, które dotyczą holowania przyczepy i wymogów w zakresie hamulców. W wielu regionach wymagane jest stosowanie wyłącznika bezpieczeństwa umieszczonego na sprzęgu. Włącza on hamulec przyczepy w przypadku jej odłączenia się od pojazdu. Naruszanie przepisów może powodować zagrożenie.

⚠️ OSTRZEŻENIE: W zakresie montażu, regulacji i konserwacji hamulców przyczepy należy postępować zgodnie z instrukcjami ich producenta. Firma Tesla nie ponosi odpowiedzialności za szkody spowodowane nieprawidłowym montażem układów hamulcowych przyczepy.

⚠️ OSTRZEŻENIE: Nie wolno próbować bezpośrednio podłączać hamulców przyczepy do układu hamulcowego pojazdu. Może to spowodować uszkodzenie pojazdu i przyczepy oraz nieprawidłowe działanie układu hamulcowego, a w rezultacie poważne obrażenia lub śmierć.

Wytyczne dotyczące holowania

Podstawowym przeznaczeniem pojazdu Model X jest przewóz pasażerów. Holowanie przyczepy zwiększa obciążenie silnika lub silników, układu napędowego, hamulców, opon i zawieszenia, a także znacznie zmniejsza zasięg. Decydując się na holowanie przyczepy należy zachować ostrożność i przestrzegać następujących ogólnych wytycznych:

- Zmniejsz prędkość jazdy i nie wykonuj nagłych manewrów. Pamiętaj, że holowanie przyczepy wpływa na działanie układu kierowniczego, stabilność, promień skrętu, drogę hamowania i skuteczność hamowania.
- Zwiększ co najmniej dwukrotnie odstęp od pojazdu, za którym jedziesz. Pomaga to uniknąć konieczności gwałtownego hamowania. Gwałtowne hamowanie może spowodować poślizg lub „składanie się” zespołu pojazdów i utratę kontroli.
- Unikaj ostrych skrętów. Mogą one sprawić, że przyczepa zetknie się z pojazdem i spowoduje uszkodzenia. Pamiętaj, że koła przyczepy znajdują się bliżej wewnętrznej części łuku niż koła samochodu. Wykonuj zatem szersze skręty, aby przyczepa nie zawadziła o krawężniki, znaki drogowe, drzewa itp.
- Okresowo sprawdzaj, czy żarówki w światłach i kierunkowskazach przyczepy nadal działają. Podczas holowania przyczepy strzałki kierunkowskazów na desce rozdzielczej pojazdu migają normalnie także wtedy, gdy żarówki światła przyczepy są przepalane.
- Okresowo sprawdzaj, czy przewożone przedmioty są dobrze zabezpieczone;
- Okresowo sprawdzaj, czy hamulce przyczepy działają.
- Unikaj parkowania na pochyłości (patrz [Parkowanie z przyczepą na stronie 121](#));

- Regularnie sprawdzaj, czy wszystkie elementy zespołu holowniczego są pewnie zamocowane.

Parkowanie z przyczepą

O ile to możliwe, unikaj parkowania na pochyłościach. Jeśli jednak jest to konieczne, podkładaj kliny pod koła przyczepy:

- Jedna osoba trzyma naciśnięty pedał hamulca.
- Druga osoba podkłada kliny pod koła od strony, w którą może stoczyć się przyczepa.
- Po podłożeniu klinów zwolnij pedał hamulca i upewnij się, że utrzymują one pojazd i przyczepę w miejscu.

UWAGA: Przy testowaniu klinów funkcja hamulca automatycznego (patrz [Funkcja Wstrzymaj na stronie 105](#)) musi być wyłączona. Jeżeli pojazd Model X jest zahamowany z użyciem funkcji hamulca automatycznego, na desce rozdzielczej pojawia się odpowiedni wskaźnik. W celu wyłączenia funkcji hamulca automatycznego naciśnij i zwolnij pedał hamulca.

- Włącz położenie postojowe.

⚠️ OSTRZEŻENIE: Jeżeli zaparkowanie na pochyłości jest konieczne, zawsze pamiętaj o zabezpieczeniu kół przyczepy klinami. Zaniedbanie tej czynności może spowodować poważne uszkodzenia, obrażenia ciała lub śmierć.

Ograniczanie przechyłów przyczepy

W przypadku wykrycia kołysania się przyczepy elektroniczny system kontroli stabilności pojazdu Model X spróbuje zminimalizować to zjawisko, włączając z odpowiednią siłą hamulce. Na desce rozdzielczej ukaże się na chwilę wskaźnik systemu kontroli trakcji. Naciśnięcie pedału hamulca w chwili, gdy system aktywnie hamuje w celu ograniczenia kołysania się przyczepy, nie powoduje przerwania automatycznego hamowania.

Podłączanie zaczepu holowniczego

Pakiet holowniczy pojazdu Model X obejmuje przenoszący obciążenie zaczep zaczepem kulowym 50 mm. Gdy nie jest używane, należy je zdemontować i przechowywać w suchym miejscu, by zapobiec korozji. Na osłonę zaczepu należy założyć pokrywę przeciwpyłową, aby zapobiec przedostawaniu się do środka brudu i zanieczyszczeń.

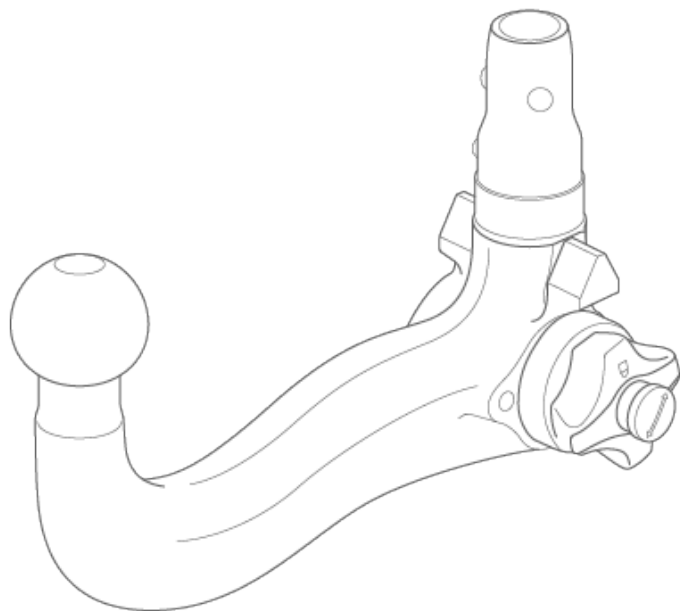

Zespół zaczepy przyczepy jest mocowany do pojazdu za pomocą 8 nakrętek.



UWAGA: Maksymalny dopuszczalny zwis tylny dla punktu sprzęgu wynosi 1186 mm.

UWAGA: Przy holowaniu zawsze korzystaj z łańcuchów zabezpieczających. Skrzyżuj łańcuchy zabezpieczające pod sprzęgiem przyczepy i zamocuj do oczek w przyczepie, aby zabezpieczyć ładunek.

⚠ OSTRZEŻENIE: Podczas holowania przyczepy należy korzystać z zaczepy pojazdu Model X. Nie wolno stosować innych typów zaczepów.

W celu zamontowania zaczepy:

1. Zdejmij z osłony zaczepy osłonę przeciwpływową.



2. Włóż kluczyk do zamka zaczepy i obróć tak, aby górna część kluczyka zrównała się z położeniem „unlocked” (otwarte).
3. Wyciągnij bębenek zamka z adaptera o ok. 0,5 cm i obróć w prawo, tak aby czerwone oznaczenie na bębnieku zrównało się z białą kropką.



⚠ OSTRZEŻENIE: Przy obracaniu bębnieku zamka zachowaj ostrożność. Jeżeli nie zatrzaśnie się on w położeniu otwartym, automatycznie powróci do położenia zamkniętego i może przytrzasnąć palce.

4. Pewnie chwyć zaczep od dołu i wyrównaj trójkątne prowadnice po jego bokach względem odpowiednich wycięć w obudowie.

UWAGA: Nie łap za zamek, by jego bębenek mógł się swobodnie obracać.



5. Wciśnij zaczepek do obudowy tak, by blokada obróciła się o ok. 120° w lewo i automatycznie zatrzasnęła w położeniu zamkniętym. Zielony obszar bębna (powyżej białej strzałki) ustawia się naprzeciw białej kropki na obudowie.
6. Skontroluj wzrokowo, czy zaczepek jest całkowicie włożony do obudowy. Na próbę pociągnij go w dół. Nie powinien wypaść.

UWAGA: Jeśli zaczepek nie zablokuje się w obudowie, wypadnie po pociągnięciu go w dół.

7. Przekręć kluczyk tak, aby strzałki ustawiły się w jednej linii z oznaczeniem „zablokowane” na bębnie.
8. Wyjmij kluczyk i schowaj go w bezpiecznym miejscu (najlepiej w pojeździe).

UWAGA: Kluczyk można wyjąć tylko po zablokowaniu zaczepeku. Jeśli da się go wyjąć, oznacza to, że połączenie jest prawidłowe. Nie używaj zaczepeku przed wyjęciem kluczyka.

UWAGA: Firma Tesla zaleca zapisanie kodu kluczyka. W przypadku zagubienia kluczyka kod pozwala zamówić zamiennik.

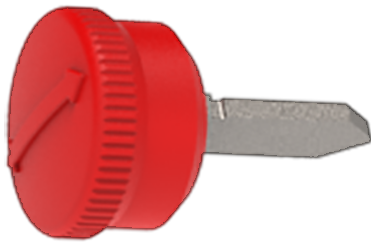

9. Zamknij osłonę przeciwpylową, aby zapobiec przedostawaniu się brudu i zanieczyszczeń do zamka. W przypadku nowszej wersji z zatrzaskami załóż ponownie pokrywę przeciwpylową, wsuń ją na miejsce i otwórz zatrzaski przed ich wciśnięciem.

UWAGA: Konserwacja zaczepeku polega na regularnym smarowaniu jego powierzchni smarem niezawierającym żywic.

Odlączenie zaczepeku holowniczego

Po zakończeniu holowania zaczepek należy odłączyć:

1. Włóż kluczyk do zamka i obróć tak, aby górna część kluczyka zrównała się z położeniem otwartym.
2. Mocno trzymając dolną część zaczepeku (aby zapobiec jego wypadnięciu), wyciągnij bębenek na około 0,5 cm i obróć go w prawo, tak aby czerwone oznaczenie na bębnie zrównało się z białą kropką. W tym momencie zamek zostaje zablokowany w pozycji otwartej, a zaczepek wysuwa się z obudowy.

⚠ OSTRZEŻENIE: Przy obracaniu bębna zamka zachowaj ostrożność. Jeżeli nie zatrząśnie się on w położeniu otwartym, automatycznie powróci do położenia zamkniętego i może przytrzasnąć palce.

3. Załóż pokrywę przeciwpylową na obudowę zaczepeku, aby zapobiec gromadzeniu się w środku brudu.
4. Zamknij pokrywę ochronną bębna zamka zaczepeku i schowaj zaczepek w bezpiecznym miejscu.

Połączenia elektryczne

Zgodnie z przepisami każda przyczepa musi mieć światła pozycyjne, światła stopu, boczne światła obrysowe i kierunkowskazy. Do zasilania oświetlenia przyczepy służy wbudowane 13-stykowe złącze, które znajduje się w pobliżu zaczepeku holowniczego i pozwala podłączyć wtyczki większości rodzajów przyczep.



1. Lewy kierunkowskaz (żółty)
2. Tylne światło przeciwmgienne (niebieski)
3. Masa styków 1–8 (biały)
4. Prawy kierunkowskaz (zielony)
5. Prawe światło tylne (brązowy)
6. Światła stopu (czerwony)
7. Lewe światło tylne (czarny)
8. Światło cofania (różowy)
9. Niskie napięcie Zasilanie — stałe (pomarańczowy)
10. Niskie napięcie Zasilanie — załączone / przy zapłonie (szary)
11. Masa styku 10 (biały/czarny)
12. Wyjście sterowania hamulcem przyczepy (jasnoszary)
13. Masa styku 9 (czerwony/biały)



Holowanie i akcesoria

UWAGA: Napięcie na wszystkich stykach wynosi Niskie napięcie.

UWAGA: Przed rozpoczęciem i w trakcie holowania kierowca jest zobowiązany sprawdzać, czy wszystkie połączenia elektryczne są sprawne i czy wszystkie światła przyczepy działają. Kontrolę należy wykonywać ręcznie.

UWAGA: Światła przyczepy mogą gasnąć podczas holowania, jeśli występuje problem z okablowaniem przyczepy lub w przypadku, gdy lampy podłączone do gniazd przyczepy pobierają zbyt dużo energii. W takim przypadku na ekranie dotykowym pojawi się czerwona ikona trybu przyczepy. Należy rozwiązać problemy z okablowaniem przyczepy i/lub zmniejszyć ilość lamp podłączonych do gniazd przyczepy, a następnie wyłączyć i ponownie włączyć tryb przyczepy.

UWAGA: W przypadku wykrycia światła przeciwmgielnego przyczepy Model X wyłącza swoje tylne światło przeciwmgielne (jeśli jest zamontowane).

Połączenie złącza wiązki przyczepy ze złączem elektrycznym pojazdu Model X powoduje automatyczne włączenie trybu przyczepy (patrz [Tryb przyczepy na stronie 118](#)).

 **OSTRZEŻENIE:** Należy korzystać wyłącznie ze złączy zaprojektowanych przez firmę Tesla. Nie należy próbować podłączać przewodów przyczepy przez ich skręcenie ani w żaden inny bezpośredni sposób. Takie działania mogą uszkodzić układ elektryczny pojazdu i doprowadzić do awarii.

 **UWAGA:** Przewód przyczepy nie może dotykać ziemi ani być ciągnięty po ziemi. Jego luz musi być na tyle duży, by pojazd mógł skręcać.

Wpływ na zasięg

Holowanie przyczepy i korzystanie z akcesoriów transportowych zwiększa masę pojazdu i opór powietrza. Może to spowodować znaczne zmniejszenie zasięgu jazdy. Funkcja planowania trasy uwzględnia w szacunkach tryb przyczepy, ale rzeczywiste zużycie energii może być inne. Należy odpowiednio zaplanować dystans do przejechania oraz miejsca, w których pojazd będzie ładowany.



Autopilot to zestaw zaawansowanych funkcji asystenta kierowcy, którym celem jest zapewnienie bezpieczniejszej i spokojniejszej jazdy. Żadna z tych funkcji nie zapewnia w pełni autonomicznej jazdy Model X ani nie zastępuje kierowcy. Wszystkie nowe pojazdy Tesla są standardowo wyposażone w funkcje Autopilota.

UWAGA: *Zależnie od regionu rynku, konfiguracji pojazdu, zakupionych opcji i wersji oprogramowania pojazd może nie być wyposażony w następujące funkcje lub ich działanie może odbiegać od opisu.*

Autopilot obejmuje tempomat uwzględniający sytuację drogową oraz funkcję automatycznego kierowania.

- **Tempomat uwzględniający sytuację drogową:** Utrzymuje prędkość oraz możliwą do wyregulowania odległość od poprzedzającego pojazdu, jeśli go wykryto (patrz [Tempomat uwzględniający sytuację drogową na stronie 136](#)).
- **Automatyczne kierowanie:** Utrzymuje prędkość i odległość od poprzedzającego pojazdu, a także inteligentnie utrzymuje pojazd Model X na pasie ruchu (patrz [Automatyczne kierowanie na stronie 143](#)).

! OSTRZEŻENIE: Autopilot wymaga aktywnego udziału kierowcy. Trzymaj ręce na kierownicy i zwracaj uwagę na warunki drogowe, ruch uliczny w otoczeniu oraz innych użytkowników dróg (w tym pieszych i rowerzystów). Należy być zawsze gotowym do szybkiej interwencji. Nieprzestrzeganie tych instrukcji może spowodować szkody materialne, poważne obrażenia ciała lub śmierć.

Autopilot rozszerzony ma dodatkowe funkcje. Opracowano je po to, aby dodatkowo odciążały kierowcę i ułatwiały takie częste działania, jak zmiana pasów czy parkowanie.

- **Asystent zmiany pasa ruchu:** Zmienia pas ruchu pojazdu Model X po włączeniu przez kierowcę kierunkowskazu, gdy włączona jest funkcja Automatyczne kierowanie (patrz [Asystent zmiany pasa ruchu na stronie 145](#)).
- **Nawigacja z Autopilotem:** Aktywnie prowadzi pojazd Model X od wjazdu na autostradę, wykonując między innymi zmiany pasa ruchu, nawigując na węzłach drogowych oraz automatycznie włączając kierunkowskazy, aż po zjechanie prawidłowym zjazdem (patrz [Nawigacja z Autopilotem na stronie 149](#)).
- **Asystent parkowania:** Parkuje pojazd Model X równolegle lub prostopadle (patrz [Asystent parkowania na stronie 159](#)).
- **Rozszerzona funkcja Smart Summon** Wyprowadza pojazd Model X z miejsca parkingowego oraz przemieszcza go w bardziej skomplikowanych warunkach, unikając przeszkód i innych pojazdów, aby dojechał do kierowcy lub wstępnie zdefiniowanego celu (patrz [Summon na stronie 161](#)).

! OSTRZEŻENIE: Autopilot rozszerzony wymaga aktywnego udziału kierowcy. Trzymaj ręce na kierownicy i zwracaj uwagę na warunki drogowe, ruch uliczny w otoczeniu oraz innych użytkowników dróg (w tym pieszych i rowerzystów). Należy być zawsze gotowym do szybkiej interwencji. Nieprzestrzeganie tych instrukcji może spowodować szkody materialne, poważne obrażenia ciała lub śmierć.

Funkcja jazdy w pełni autonomicznej obejmuje:

- **Wykrywanie świateł i znaku stop:** Utrzymuje prędkość i ustaloną odległość od poprzedzającego pojazdu oraz utrzymuje pojazd Model X na pasie ruchu oraz zwalnia, a także zatrzymuje go na czerwonym świetle i przy znaku stop (patrz [Wykrywanie świateł i znaku stop na stronie 152](#)).

! OSTRZEŻENIE: Funkcja jazdy w pełni autonomicznej wymaga aktywnego udziału kierowcy. Trzymaj ręce na kierownicy i zwracaj uwagę na warunki drogowe, ruch uliczny w otoczeniu oraz innych użytkowników dróg (w tym pieszych i rowerzystów). Kierowca musi zawsze zwracać uwagę na drogę i być zawsze gotowy do natychmiastowego działania. Nieprzestrzeganie tych instrukcji może spowodować szkody materialne, poważne obrażenia ciała lub śmierć.

Sposób działania

Autopilot korzysta z kamer pojazdu Model X, które monitorują otoczenie i wykrywają inne pojazdy, pieszych, znaki drogowe oraz takie przeszkody jak bariery czy krawężniki. Kamery są zamontowane z przodu, z tyłu, oraz po bokach pojazdu Model X (patrz [Kamery na stronie 19](#)).

Model X może być również wyposażony w zamontowaną w lusterku wstecznym kamerę kabinową monitorującą skupienie kierowcy. Kierowca jest stale odpowiedzialny za trzymanie rąk na kierownicy, zwracanie uwagi na drogę oraz gotowość do podjęcia natychmiastowego działania w dowolnej chwili.

Gdy Autopilot zostanie włączony, pojazd Model X będzie wyświetlał serię ostrzeżeń przypominających o trzymaniu rąk na kierownicy i zwracaniu uwagi na drogę. Jeżeli nie będzie żadnej reakcji ze strony kierowcy, Autopilot się wyłączy i pozostanie niedostępny aż do końca podróży.

! OSTRZEŻENIE: Autopilot nie jest systemem ostrzegającym przed kolizją ani pomagającym jej uniknąć. Jego zadaniem jest zwiększenie komfortu i pewności prowadzenia. Nie zwalnia on kierowcy z obowiązku zachowania uwagi, dbania o bezpieczeństwo ani panowania nad pojazdem. Nigdy nie należy polegać wyłącznie na Autopilocie, aby prawidłowo zwołał pojazd Model X. Należy zawsze obserwować drogę przed pojazdem i być gotowym do interwencji. Zaniedbanie tej czynności może spowodować poważne obrażenia ciała lub śmierć.

Twoim obowiązkiem jest zapoznanie się z ograniczeniami Autopilota i bycie gotowym na przejęcie pełnej kontroli nad sterowaniem w każdej chwili.



Warunki działania Autopilota

Zawsze przed rozpoczęciem jazdy i skorzystaniem z funkcji Autopilota upewnij się, że wszystkie kamery są czyste i niczym niezasłonięte (patrz [Czyszczenie kamery na stronie 232](#)). Zabrudzone kamery i czujniki (zależnie od wyposażenia), a także warunki otoczenia, takie jak deszcz czy wyblakłe oznaczenia pasów drogowych, mogą wpływać na działanie funkcji Autopilota. W przypadku zasłonięcia kamery pojazd Model X wyświetla komunikat na deska rozdzielcza, a funkcje Autopilota mogą być niedostępne.

Zanim możliwe będzie korzystanie z funkcji Autopilota, a także po pewnych wizytach serwisowych konieczne jest przejechanie krótkiego dystansu w celu skalibrowania kamer. Aby uzyskać dodatkowe informacje, patrz [Kalibracja kamer w czasie jazdy na stronie 19](#).

Ponadto funkcje to mogą nie działać zgodnie z oczekiwaniami, gdy:

- Droga ma ostre zakręty lub znaczne zmiany wysokości.
- Znaki drogowe i sygnały są niejasne, niejednoznaczne lub słabo utrzymane.
- Widoczność jest słaba (z powodu ulewy, śniegu, gradu itp. lub słabego oświetlenia dróg w nocy).
- Pojazd jedzie przez tunel lub po autostradzie w pobliżu barierek, które ograniczają pole widzenia kamer.
- Jasne światło (na przykład reflektory nadjeżdżającego samochodu lub bezpośrednie promienie słoneczne) oślepią kamery.

Powyższa lista nie zawiera wszystkich możliwych sytuacji, w których działanie funkcji Autopilota może być zakłócone.

UWAGA: Zależnie od regionu rynku, konfiguracji pojazdu, zakupionych opcji i wersji oprogramowania pojazd może nie być wyposażony w następujące funkcje lub ich działanie może odbiegać od opisu.

Funkcja Autopilota	Dostępna, gdy
Tempomat uwzględniający sytuację drogową	<ul style="list-style-type: none"> • Podróżujesz z prędkością od 30 km/h do 140 km/h <p>UWAGA: Możesz przy niskich prędkościach aktywować tempomat uwzględniający sytuację drogową, jeżeli wykryto poprzedzający pojazd w odległości co najmniej 1,5 m przed pojazdem Model X.</p>
Automatyczne kierowanie	<ul style="list-style-type: none"> • Podróżujesz z prędkością od 30 km/h do 140 km/h <p>UWAGA: Możesz przy niskich prędkościach aktywować automatyczne kierowanie, jeżeli wykryto poprzedzający pojazd w odległości co najmniej 1,5 m przed pojazdem Model X.</p> <p>UWAGA: Na drogach przebiegających przez strefę zamieszkania, drogach bez środkowej linii dzielącej pasy ruchu lub drogach o nieograniczonym dostępie maksymalna dopuszczalna prędkość podróży jest ograniczona, a na desce rozdzielczej wyświetlony zostanie komunikat. Ograniczona prędkość to ograniczenie prędkości na drodze plus 10 km/h.</p> <ul style="list-style-type: none"> • Reflektory mają wybrane ustawienie Wi. lub Auto. Pomimo że Autopilot jest dostępny zarówno za dnia, jak i w warunkach słabego oświetlenia (zmierzch lub ciemność), funkcja automatycznego kierowania nie działa lub jest niedostępna, jeśli reflektory ustawione są na Wył. Po uaktywnieniu funkcji automatycznego kierowania Automatyczne światła drogowe są włączane automatycznie (patrz Światła drogowe na stronie 93), a tryb pracy wycieraczek zmienia się na Auto.
Nawigacja z Autopilotem	<ul style="list-style-type: none"> • Podróżujesz z prędkością od 30 km/h do 140 km/h. <p>UWAGA: Możesz przy niskich prędkościach aktywować funkcję nawigacji z autopilotem, jeżeli wykryto poprzedzający pojazd w odległości co najmniej 1,5 m przed pojazdem Model X.</p>



Funkcja Autopilota	Dostępna, gdy
	<ul style="list-style-type: none">• Prowadzisz pojazd na autostradzie z kontrolowanym dostępem. Gdy opuścisz autostradę z kontrolowanym dostępem, Nawigacja z Autopilotem przełączy się w automatyczne kierowanie.



Funkcje Autopilota

W tym temacie opisano sposób włączania i używania następujących funkcji asystenta kierowcy.

UWAGA: Zależnie od regionu rynku, konfiguracji pojazdu, zakupionych opcji i wersji oprogramowania pojazd może nie być wyposażony w następujące funkcje lub ich działanie może odbiegać od opisu.

- **Tempomat uwzględniający sytuację drogową:** Podobnie jak tradycyjny tempomat, tempomat uwzględniający sytuację drogową utrzymuje ustawioną prędkość jazdy. Jednak dodatkowo może także zmniejszać lub zwiększać prędkość pojazdu Model X odpowiednio do sytuacji, aby utrzymać odległość od pojazdu z przodu. Gdy tempomat uwzględniający sytuację drogową jest włączony, to wciąż kierowca jest odpowiedzialny za kierowanie pojazdem Model X (patrz [Tempomat uwzględniający sytuację drogową na stronie 128](#)).
- **Automatyczne kierowanie:** Podobnie jak tempomat uwzględniający sytuację drogową, funkcja automatycznego kierowania utrzymuje ustawioną prędkość (jeśli z przodu nie jedzie żaden pojazd) lub ustawioną odległość od pojazdu z przodu (jeśli z przodu jedzie pojazd). Ponadto automatyczne kierowanie wykrywa oznaczenia pasów drogowych, krawędzie drogi oraz obecność pojazdów i obiektów, aby w sposób inteligentny utrzymać pojazd Model X na pasie (patrz [Automatyczne kierowanie na stronie 129](#)).

UWAGA: Funkcja automatycznego kierowania jest w wersji BETA.

- **Asystent zmiany pasa ruchu:** Po włączeniu kierunkowskazu, gdy funkcja Asystenta zmiany pasa ruchu jest aktywna, funkcja Asystent zmiany pasa ruchu steruje przejechaniem pojazdu Model X na sąsiedni pas ruchu po stronie wskazanej przez kierunkowskaz (patrz [Asystent zmiany pasa ruchu na stronie 130](#)).
- **Nawigacja z Autopilotem:** Nawigacja z Autopilotem korzysta z funkcji tempomatu uwzględniającego sytuację drogową oraz z automatycznego kierowania. Gdy automatyczne kierowanie jest aktywne, Nawigacja z Autopilotem pozwala pojazdowi Model X na sugerowanie i, w zależności od konfiguracji, automatyczną zmianę pasa w celu wyprzedzenia innego pojazdu oraz w celu podążania trasą wyznaczoną przez system nawigacji (patrz [Nawigacja z Autopilotem na stronie 130](#)).

UWAGA: Nawigacja z Autopilotem jest dostępna w wersji BETA.

Funkcja ta wykorzystuje informacje z kamer pojazdu Model X w celu wykrycia oznaczeń pasów drogowych, krawędzi drogi oraz innych samochodów i użytkowników drogi wokół pojazdu Model X.



UWAGA: Zawsze przed rozpoczęciem jazdy i skorzystaniem z funkcji Autopilota upewnij się, że wszystkie kamery są czyste i niczym niezastłonięte (patrz [Czyszczenie kamery na stronie 232](#)). Zabrudzone kamery i czujniki (zależnie od wyposażenia), a także warunki otoczenia, takie jak deszcz czy wyblakłe oznaczenia pasów drogowych, mogą wpływać na działanie funkcji Autopilota. W przypadku zaślonecia kamery pojazd Model X wyświetla komunikat na deska rozdzielcza, a funkcje Autopilota mogą być niedostępne.



UWAGA: Kierowca jest odpowiedzialny za zapoznanie się z ograniczeniami funkcji Autopilota oraz z sytuacjami, w których może być konieczna jego własna interwencja. Aby uzyskać dodatkowe informacje, patrz [Ograniczenia i ostrzeżenia na stronie 165](#).

Ustawienia Autopilota

Przed skorzystaniem z funkcji Autopilota dostosuj ich ustawienia — w tym celu dotknij pozycji **Sterowanie > Autopilot**.

- **Ustawiona prędkość:** Zdecyduj, czy Autopilot ma utrzymywać prędkość zgodną z aktualnie wykrytym ograniczeniem prędkości czy aktualną prędkość jazdy. Dotknij pozycji **Sterowanie > Autopilot > Ustawiona prędkość** i wybierz opcję **Ograniczenie prędkości** lub **Aktualna prędkość**.
- **Przesunięcie:** W razie wyboru opcji **Ograniczenie prędkości** możesz określić jego tolerancję, dotykając pozycji **Przesunięcie ustawionej prędkości**. Można wybrać opcję **Stała** (prędkość jazdy będzie dostosowywana na wszystkich drogach o określonej wartości) lub wartość **Procentowa** (prędkość jazdy będzie dostosowywana w procentach wykrytego ograniczenia prędkości na danej drodze).
- **Sygnal dźwiękowy przy zielonym świetle sygnalizatora:** Gdy ta opcja jest włączona, to w pojeździe zatrzymanym na czerwonym świetle po zmianie światła na zielone emitowany jest sygnal dźwiękowy. Jeśli tempomat uwzględniający sytuację drogową nie jest aktywnie używany, kiedy pojazd jest zatrzymany na czerwonym świetle za innym pojazdem, sygnal dźwiękowy jest emitowany, gdy pojazd z przodu zacznie się oddalać.

Tempomat uwzględniający sytuację drogową

Tempomat uwzględniający sytuację drogową jest zawsze włączony.

Tempomat uwzględniający sytuację drogową:

1. Obróć prawe kółko przewijania w górę, aby zwiększyć zadaną prędkość, lub w dół, aby ją zmniejszyć. W dowolnym momencie możesz wcisnąć pedał przyspieszenia, aby tymczasowo zmienić ustawioną prędkość podrózną. Aby uzyskać dodatkowe informacje, patrz [Podczas korzystania z Autopilota na stronie 132](#).



2. Aby anulować działanie tempomatu uwzględniającego sytuację drogową, lub naciśnij pedał hamulca. Aby uzyskać dodatkowe informacje, patrz [Anulowanie Autopilota na stronie 132](#).

40 MAX

Gdy tempomat uwzględniający sytuację drogową jest dostępny, ale nie jest używany, ikona zadanej prędkości jazdy na wyświetlaczu pojazdu deska rozdzielcza ma kolor szary. Wyświetlana wartość oznacza prędkość, jaka zostanie ustawiona po włączeniu tempomatu uwzględniającego sytuację drogową.

UWAGA: Jeżeli z danych mapy wynika, że na danej drodze obowiązuje warunkowe ograniczenie prędkości (np. o określonych porach doby lub przy określonych warunkach pogodowych), poniżej pierwszego limitu jest wyświetlany drugi. Kierowca jest odpowiedzialny za ustalenie, czy warunkowe ograniczenie prędkości aktualnie obowiązuje, a jeśli tak, za odpowiednie dostosowanie prędkości.

40 MAX

Gdy tempomat uwzględniający sytuację drogową utrzymuje zadaną prędkość jazdy, jej wartość wyświetla się na niebiesko.

- ⚠ OSTRZEŻENIE:** Tempomat uwzględniający sytuację drogową nie jest systemem ostrzegającym przed kolizją ani pomagającym jej uniknąć. Jego zadaniem jest zwiększenie komfortu i pewności prowadzenia. Nie zwalnia on kierowcy z obowiązku zachowania uwagi, dbania o bezpieczeństwo ani panowania nad pojazdem. Nie wolno zakładać, że tempomat uwzględniający sytuację drogową wystarczająco zmniejszy prędkość pojazdu Model X. Należy zawsze obserwować drogę przed pojazdem i być gotowym do interwencji. Zaniedbanie tej czynności może spowodować poważne obrażenia ciała lub śmierć. Aby uzyskać dodatkowe informacje, patrz [Ograniczenia i ostrzeżenia na stronie 165](#).

Automatyczne kierowanie

UWAGA: Zależnie od regionu rynku, konfiguracji pojazdu, zakupionych opcji i wersji oprogramowania pojazd może nie być wyposażony w funkcję automatycznego kierowania lub jej działanie może odbiegać od opisu.

Aby włączyć funkcję automatycznego kierowania:

1. Dotknij opcji **Sterowanie > Autopilot > Funkcje Autopilota > Automatyczne kierowanie (Beta)**.
2. Uważnie przeczytaj informacje w wyświetlonym oknie, a następnie dotknij opcji **Tak**.

Aby skorzystać z funkcji automatycznego kierowania:

1. .

2. Obróć prawe kółko przewijania w górę, aby zwiększyć zadaną prędkość, lub w dół, aby ją zmniejszyć. Aby uzyskać dodatkowe informacje, patrz [Podczas korzystania z Autopilota na stronie 132](#).
3. Aby anulować działanie funkcji automatycznego kierowania, lub naciśnij pedał hamulca. Aby uzyskać dodatkowe informacje, patrz [Anulowanie Autopilota na stronie 132](#).

Po uruchomieniu funkcji automatycznego kierowania Model X potwierdzi to sygnałem dźwiękowym i na chwilę pokaże na wyświetlaczu pojazdu deska rozdzielcza komunikat przypominający o konieczności zwracania uwagi na drogę oraz trzymania rąk na kierownicy.

Aby poinformować, że funkcja automatycznego kierowania jest aktywna, ale nie kieruje aktywnie pojazdem Model X, na desce rozdzielczej wyświetla się szara ikona funkcji automatycznego kierowania. W sytuacjach, w których funkcja automatycznego kierowania jest tymczasowo niedostępna, ikona automatycznego kierowania zniknie z ekranu. (Na przykład gdy prędkość jazdy nie jest odpowiednia do zadziałania funkcji automatycznego kierowania).

Aby poinformować, że funkcja automatycznego kierowania jest włączona, na wyświetlaczu deska rozdzielcza widoczna jest niebieska ikona funkcji automatycznego kierowania.

Jeśli funkcja automatycznego kierowania może wykryć oznaczenia pasa ruchu, wyświetla krawędzie pasa ruchu w kolorze niebieskim na deska rozdzielcza.

Zawsze gdy automatyczne kierowanie jest aktywne, aktywny jest także tempomat uwzględniający sytuację drogową.

Jeżeli funkcja automatycznego kierowania jest włączona, a pojazd nie może wykryć ograniczenia prędkości, funkcja automatycznego kierowania zmniejsza prędkość jazdy i obniża zadaną prędkość do 70 km/h. Chociaż można ręcznie przyspieszyć, aby przekroczyć ustawioną prędkość, Model X nie będzie hamować przed wykrytymi przeszkodami, dopóki pedał przyspieszenia jest wciśnięty. Po zwolnieniu pedału przyspieszenia funkcja automatycznego kierowania spowolni pojazd do ustawionej prędkości. Ustawioną prędkość można ponownie zwiększyć po zjechaniu z drogi lub po wyłączeniu funkcji automatycznego kierowania ruchem kierownicy.

- ⚠ OSTRZEŻENIE:** Włączenie funkcji automatycznego kierowania ogranicza zakres działania układu kierowniczego. Pojazd Model X może być w związku z tym niezdolny do pokonywania ciasnych łuków. Kierowca musi być zawsze gotowy do przejęcia kontroli nad pojazdem.



Funkcje Autopilota

⚠️ OSTRZEŻENIE: Automatyczne kierowanie to funkcja wymagająca aktywnego udziału kierowcy. Należy zawsze trzymać ręce na kierownicy, zwracać uwagę na warunki na drodze i otaczających uczestników ruchu oraz być zawsze gotowym na podjęcie natychmiastowego działania. Nieprzestrzeganie tych instrukcji może spowodować szkody materialne, poważne obrażenia ciała lub śmierć. Kierowca jest odpowiedzialny za zapoznanie się z ograniczeniami automatycznego kierowania oraz z sytuacjami, w których funkcja ta może nie działać zgodnie z oczekiwaniami. Aby uzyskać dodatkowe informacje, patrz [Ograniczenia i ostrzeżenia na stronie 165](#).

Asystent zmiany pasa ruchu

UWAGA: W zależności od regionu rynku, konfiguracji pojazdu, zakupionych opcji i wersji oprogramowania pojazd może nie być wyposażony w funkcję Asystenta zmiany pasa ruchu lub funkcja może nie działać dokładnie tak, jak opisano.

Jeśli kierowca włączy kierunkowskaz przy aktywnej funkcji automatycznego kierowania, pojazd Model X zmieni pas na sąsiedni w kierunku zgodnym z kierunkowskazem, jeśli będą spełnione następujące warunki:

- Kierunkowskaz jest włączony.
- Oznaczenia pasów wskazują, że zmiana pasa jest dozwolona.
- Funkcja Asystenta zmiany pasa ruchu wykrywa ręce kierowcy na kierownicy.
- W połowie manewru zmiany pasa Model X musi wykryć zewnętrzne oznaczenie docelowego pasa ruchu. Jeżeli oznaczenie pasa nie zostanie wykryte, manewr zmiany pasa ruchu zostaje przerwany i Model X powraca na dotychczasowy pas ruchu.
- Widok z kamer nie jest zasłonięty.
- Model X nie wykrywa pojazdu w martwym polu ani pojazdu lub innej przeszkody pośrodku docelowego pasa ruchu. W razie wykrycia pojazdu lub innej przeszkody na docelowym pasie ruchu, na wyświetlaczu deska rozdzielcza pokazuje się wskaźnik wykrycia przeszkody w kolorze czerwonym i pojazd Model X nie zmieni pasa ruchu do czasu, aż manewr będzie bezpieczny

Aby poinformować, że przy wykonywaniu manewru zmiany pasa (w lewo, w prawo lub w obu kierunkach) pomagać będzie Asystent zmiany pasa ruchu, na panelu wskaźników pojazdu deska rozdzielcza wyświetlana będzie ikona. Ikona ta pojawia się tylko wtedy, gdy funkcja automatycznego kierowania jest aktywna.



Wskazuje, że Asystent zmiany pasa ruchu nie jest dostępny w żadnym z kierunków. Ikona ta pojawia się tylko wtedy, gdy funkcja automatycznego kierowania jest aktywna.

UWAGA: Jeżeli nie uda się zmienić pasa w ciągu 5 sekund, działanie funkcji Asystenta zmiany pasa ruchu zostanie anulowane.

⚠️ OSTRZEŻENIE: Choć Autopilot potrafi wykrywać pojazdy i przeszkody na sąsiednich pasach, obowiązkiem kierowcy jest rozejrzeć się i sprawdzić, czy zmiana pasa będzie bezpiecznym i właściwym manewrem. Jeśli Autopilot nie może zmienić pasa ruchu ze względu na niewystarczające dane, na wyświetlaczu deska rozdzielcza pokaże się seria ostrzeżeń. Z tego powodu przy korzystaniu z funkcji Asystenta zmiany pasa ruchu należy zawsze obserwować deska rozdzielcza i utrzymywać gotowość do przejęcia kierowania pojazdem Model X.

Minimalna prędkość, przy której Autopilot zmienia pas, może się różnić w zależności od regionu, prędkości na sąsiednich pasach ruchu oraz innych czynników. Zawsze należy zachować gotowość, aby ręcznie zmienić pas, jeśli zajdzie taka potrzeba. W trakcie automatycznej zmiany pasa następuje aktywacja funkcji przyspieszenia przy wyprzedzaniu (Overtake Acceleration), co pozwala pojazdowi Model X podjechać bliżej do poprzedzającego pojazdu (patrz [Przyspieszenie przy wyprzedzaniu na stronie 134](#)).

Gdy kierowca włączy kierunkowskaz, Autopilot skieruje pojazd Model X na sąsiedni pas. Chcąc wykonać kolejną zmianę pasa, kierowca musi zaczekać na dokończenie pierwszego manewru i ponownie włączyć odpowiedni kierunkowskaz.

Istotne jest, aby podczas zmiany pasa ruchu przez pojazd Model X monitorować działanie funkcji, obserwując tor jazdy przed pojazdem oraz otoczenie pojazdu. Kierowca powinien być w każdej chwili gotowy do przejęcia kontroli. W chwili przejeżdżania na sąsiedni pas na monitorze deska rozdzielcza pokazywana jest lokalizacja na pasie, na który przejeżdża pojazd Model X.

Nawigacja z Autopilotem

UWAGA: W zależności od regionu rynku, konfiguracji pojazdu, zakupionych opcji i wersji oprogramowania pojazd może nie być wyposażony w funkcję Nawigacja z Autopilotem lub funkcja może nie działać dokładnie tak, jak opisano.

W celu włączenia funkcji Nawigacji z Autopilotem naciśnij kolejno **Sterowanie > Autopilot > Nawigacja z Autopilotem (Beta)**. Następnie wybierz opcję **Dostosuj Nawigację z Autopilotem**, aby dostosować parametry funkcji Nawigacji z Autopilotem:



- **Włącz na początku każdej jazdy:** Opcja pozwala wybrać, czy funkcja Nawigacji z Autopilotem powinna być automatycznie włączana dla każdej trasy wyznaczonej przez system nawigacji. Gdy ta opcja jest włączona, przy rozpoczynaniu podróży na liście szczegółowych wskazówek jazdy pojawia się przycisk funkcji Nawigacji z Autopilotem.
- **Zmiany pasów ruchu na podstawie prędkości:** Funkcja Nawigacji z Autopilotem może zmieniać pasy na podstawie trasy wyznaczonej przez system nawigacji oraz na podstawie prędkości. Zmiana pasa zależna od prędkości jest opcjonalna. To ustawienie pozwala wyłączyć zmiany pasa na podstawie prędkości oraz określić dynamikę zmiany pasów ruchu przez funkcję Nawigacji z Autopilotem w celu osiągnięcia zadanej prędkości jazdy (dostępne ustawienia to **Łagodnie**, **Średnio** oraz **Mad Max**).

Jeśli opcja **Włącz na początku każdej jazdy** jest włączona, nawigacja z Autopilotem automatycznie się włącza w następujących sytuacjach:

- Funkcja automatycznego kierowania jest aktywna.
- Trwa prowadzenie do miejsca docelowego przez system nawigacji.
- Pojazd znajduje się na autostradzie o kontrolowanym dostępie.

Gdy funkcja Nawigacji z Autopilotem jest włączona, jej przycisk jest widoczny na liście szczegółowych wskazówek jazdy zawsze, gdy jest aktywna trasa nawigacji, która dodatkowo musi obejmować przynajmniej jedną autostradę z kontrolowanym dostępem.

Jeśli opcja **Włącz na początku każdej jazdy** jest wyłączona, dotknij przycisku **Nawigacja z Autopilotem** nad szczegółowymi wskazówkami jazdy, aby włączyć nawigację. Po wybraniu Nawigacji z Autopilotem funkcja ta będzie się włączać przy każdym uruchomieniu automatycznego kierowania.

Ikona nawigacji z autopilotem jest wyświetlana na liście wskazówek, gdy nawigujesz do celu i nawigacja z autopilotem jest dostępna, ale nie jest aktywna.

Jeśli funkcja Nawigacji z Autopilotem jest aktywna, ikona ma kolor niebieski. Jeśli opcja **Włącz na początku każdej jazdy** jest włączona, po każdym uruchomieniu nawigacji wybierana jest ikona nawigacji z autopilotem. Dotknąć ikony, aby anulować Nawigację z autopilotem i powrócić do funkcji Automatyczne kierowanie.

Gdy funkcja Nawigacja z autopilotem jest aktywna, jej przycisk ma kolor niebieski, a na wyświetlaczu deska rozdzielcza widoczny jest pas ruchu w formie pojedynczej niebieskiej linii przed pojazdem Model X:

Na liście szczegółowych wskazówek jazdy obok pozycji poszczególnych manewrów (np. zjazdu z autostrady), które zostaną wykonane przez funkcję Nawigacji z Autopilotem, pojawia się ikona funkcji automatycznego kierowania.

Gdy funkcja Nawigacji z Autopilotem jest włączona, pojazd Model X po potwierdzeniu przez kierowcę zmienia pas ruchu zarówno na podstawie prędkości, jak i na trasy:

- **Zmiany pasów ruchu na podstawie prędkości:** Nawigacja z Autopilotem zmienia pasy ruchu, aby skrócić czas jazdy do miejsca docelowego. Na przykład jeśli pojazd Model X jedzie za innym pojazdem poruszającym się z prędkością niższą od ustawionej prędkości tempomatu, funkcja Nawigacji z Autopilotem zmieni pas, aby go wyprzedzić. Zmiana pasa zależna od prędkości jest opcjonalna.
- **Zmiany pasów ruchu na podstawie trasy:** Nawigacja z Autopilotem zmienia pasy ruchu, aby dojechać do miejsca docelowego. Na przykład nawigacja z Autopilotem zmieni pas na pas zjazdowy, gdy pojazd Model X będzie się zbliżał do zjazdu wyznaczonego przez system nawigacji.

Gdy na wyświetlaczu deska rozdzielcza pokazuje się komunikat z prośbą o potwierdzenie zmiany pasa ruchu, należy włączyć odpowiedni kierunkowskaz. Limit czasu na potwierdzenie wynosi 3 sekundy. Po jego upływie generowany jest sygnał dźwiękowy, który przypomina, że funkcja Nawigacji z Autopilotem nadal oczekuje na potwierdzenie zmiany pasa. Jeżeli nie uda się zmienić pasa w ciągu 5 sekund, działanie funkcji Asystenta zmiany pasa ruchu zostanie anulowane.

Jeśli zignorujesz sugestię zmiany pasa ruchu opartą na trasie (na przykład jedziesz lewym pasem podczas zbliżania się do zjazdu po prawej stronie autostrady), funkcja Nawigacji z Autopilotem nie będzie w stanie wjechać na zjazd i w rezultacie trasa do miejsca docelowego zostanie zmieniona.



UWAGA: Nawet gdy miejsce zjazdu z autostrady wynika z trasy wyznaczonej przez system nawigacji, funkcja Nawigacji z Autopilotem może czasami nie podjąć próby skorzystania z takiego zjazdu lub zmiany pasa. Zbliżając się do zjazdów i węzłów dróg, kierowca powinien być więc zawsze przygotowany na konieczność przejęcia kontroli i samodzielnego wykonania manewru skrętu na zjazd lub wymaganej zmiany pasa.

Funkcja Nawigacja z Autopilotem włącza się i wyłącza odpowiednio do rodzaju drogi, którą porusza się pojazd. Gdy funkcja Nawigacji z Autopilotem jest włączona, a pojazd jadący wytyczoną trasą zbliża się do miejsca zjazdu z autostrady lub węzła drogowego, zostaje włączony odpowiedni kierunkowskaz i funkcja automatycznego kierowania kieruje pojazd Model X na zjazd lub węzeł.

Przy zjeździe z autostrady o kontrolowanym dostępie nawigacja z Autopilotem przełącza się z powrotem na funkcję automatycznego kierowania, co jest sygnalizowane sygnałem dźwiękowym i pojawieniem się na desce rozdzielczej pojazdu deska rozdzielcza niebieskich linii oznaczających pas ruchu (zamiast pojedynczej niebieskiej linii przed pojazdem Model X). Gdy funkcja Nawigacja z Autopilotem wyłącza się, funkcja automatycznego kierowania pozostaje aktywna. Bądź zawsze w gotowości do podjęcia odpowiednich działań.



Funkcje Autopilota

UWAGA: Nawigacja z Autopilotem to funkcja wymagająca aktywnego udziału kierowcy. Należy zawsze trzymać ręce na kierownicy, zwracać uwagę na warunki na drodze i otaczających uczestników ruchu oraz być zawsze gotowym na podjęcie natychmiastowego działania. Nieprzestrzeganie tych instrukcji może spowodować szkody materialne, poważne obrażenia ciała lub śmierć. Kierowca jest odpowiedzialny za zapoznanie się z ograniczeniami Nawigacji z Autopilotem oraz z sytuacjami, w których funkcja może nie działać zgodnie z oczekiwaniami. Aby uzyskać dodatkowe informacje, patrz [Ograniczenia i ostrzeżenia na stronie 165](#).

Anulowanie Autopilota

Tempomat uwzględniający sytuację drogową jest anulowany w następujących sytuacjach:

- Kierowca naciśnie pedał hamulca.
- Pojazd przekroczy prędkość 140 km/h.
- Kierowca włączy bieg wsteczny, położenie postojowe lub położenie neutralne.
- Drzwi zostaną otwarte.
- Uruchomi się układ automatycznego hamowania awaryjnego (patrz [Asystent unikania kolizji na stronie 172](#)).
- Pas bezpieczeństwa kierowcy zostanie zwolniony i/lub kierowca opuści fotel.

Gdy tempomat uwzględniający sytuację drogową zostanie anulowany, ikona prędkości jazdy na wyświetlaczu deska rozdzielcza zmieni kolor na szary, aby zasygnalizować, że tempomat nie jest już aktywny.

Funkcja automatycznego kierowania zostanie anulowana, gdy zostanie podjęte którekolwiek z powyższych działań. Oprócz tego automatyczne kierowanie jest anulowane w następujących sytuacjach:

- Kierowca zwiększy prędkość do ponad 140 km/h.
- Kierowca obraca kierownicą (choćby przykładając tylko niewielką siłę).
- Kierowca nie reaguje na powtarzające się przypomnienia, aby trzymać ręce na kierownicy i kolejne komunikaty na wyświetlaczu deska rozdzielcza (patrz [Uwaga kierowcy na stronie 135](#)).

W momencie anulowania działania funkcji automatycznego kierowania włącza się sygnał dźwiękowy, a ikona automatycznego kierowania zmienia kolor na szary, sygnalizując wyłączenie, lub znika, sygnalizując, że funkcja automatycznego kierowania jest chwilowo niedostępna.

Nawigacja z Autopilotem jest anulowana, gdy anulowane jest automatyczne kierowanie, jak opisano powyżej. Ponadto nawigacja z Autopilotem jest anulowana w następujących sytuacjach:

- Kierowca naciśnie przycisk Nawigacji z Autopilotem na liście szczegółowych wskazówek na mapie. W takim przypadku automatyczne kierowanie wciąż będzie aktywne.
- Pojazd opuści autostradę o kontrolowanym dostępie. W takim przypadku automatyczne kierowanie wciąż będzie aktywne.

Gdy nawigacja z Autopilotem jest anulowana, ale automatyczne kierowanie pozostaje aktywne, włącza się sygnał dźwiękowy, a wyświetlana pojedyncza niebieska linia pasa ruchu zmienia się na dwie niebieskie linie oznaczające granice pasa ruchu.

Po anulowaniu działania tempomatu uwzględniającego sytuację drogową lub automatycznego kierowania pojazd Model X nie porusza się dalej siłą rozpędu. Zamiast tego funkcja hamowania regeneracyjnego spowalnia pojazd Model X tak samo, jak w przypadku zdjęcia nogi z pedału przyspieszenia podczas jazdy bez tempomatu uwzględniającego sytuację drogową (patrz [Hamowanie regeneracyjne na stronie 98](#)).

Podczas korzystania z Autopilota

Gdy tempomat uwzględniający sytuację drogową jest aktywny, a Autopilot utrzymuje zadaną prędkość, na wyświetlaczu deska rozdzielcza jest wyświetlana prędkość w kolorze niebieskim.

Gdy automatyczne kierowanie jest aktywne, ikona kierownicy ma kolor niebieski, a oznaczenia pasa ruchu są wyświetlane na niebiesko.

Aby wyświetlić więcej szczegółów na temat jezdni i jej otoczenia, np. oznaczeń dróg, świateł stop czy obiektów (takich jak kosze na śmieci i słupy), dotknij pozycji **Sterowanie > Autopilot > Podgląd wizualizacji jazdy w pełni autonomicznej**.

Jeżeli funkcja automatycznego kierowania nie jest w stanie wykryć oznaczeń pasa ruchu, może określać jego przebieg na podstawie ruchu poprzedzającego pojazdu. Funkcja automatycznego kierowania zazwyczaj dąży do ustawienia pojazdu Model X pośrodku pasa ruchu. Niemniej jednak mogą wystąpić sytuacje, w których funkcja automatycznego kierowania może pokierować pojazd na tor jazdy, który nie pokrywa się ze środkiem pasa ruchu (na przykład w razie wykrycia barier).

Utrzymywanie zadanej prędkości

Gdy automatyczne kierowanie jest aktywne, pojazd Model X utrzymuje zadaną prędkość jazdy, dopóki nie zostanie wykryty przed nim inny pojazd. W przypadku jazdy za innym pojazdem pojazd Model X odpowiednio przyspiesza i zwalnia, aby utrzymać ustawioną odległość (patrz [Ustawianie odstępu od poprzedzającego pojazdu na stronie 133](#)) w ramach ustawionej prędkości.



W każdym momencie kierowca może przyspieszyć, wciskając pedał przyspieszenia, lecz po jego zwolnieniu pojazd Model X powróci do jazdy z ustawioną prędkością.

Model X dostosowuje także prędkość jazdy podczas wchodzenia w zakręty i wychodzenia z nich.

Gdy pojazd Model X aktywnie zwalnia w celu utrzymania ustawionej odległości od pojazdu z przodu, zapalają się światła stop. Pedał hamulca może się nieznacznie poruszyć. Jednak przyspieszanie pojazdu Model X nie powoduje poruszenia się pedału przyspieszenia.

Zmiana zadanej prędkości

Obróć prawą rolkę w górę, aby zwiększyć zadaną prędkość, lub w dół, aby ją zmniejszyć.

Pojazd Model X może potrzebować kilku sekund, aby osiągnąć nowo ustawioną prędkość.

Ustawianie odstępów od poprzedzającego pojazdu

Najmniejsza odległość jazdy za pojazdem to 2.

Każde ustawienie odpowiada odstępowi wyrażonemu jako okres, jakiego potrzebuje pojazd Model X, aby od miejsca, w którym się znajduje, dojechać do tylnego zderzaka poprzedzającego go pojazdu. Autopilot zapisuje ustawienia, dopóki nie zostaną one ponownie zmienione.

Zatrzymywanie się i zwalnianie

Gdy pojazd porusza się z prędkością znacznie większą niż pojazdy na sąsiednich pasach, Model X automatycznie zmniejsza prędkość jazdy. Jest to szczególnie pomocne w przypadku dużych korków lub gdy pojazdy stale zmieniają pasy ruchu. Gdy pojazd Model X wykryje inne pojazdy przemieszczające się znacznie wolniej, sąsiednie pasy pokazywane na wyświetlaczu deska rozdzielcza zostaną oznaczone strzałkami, wykryte pojazdy będą podświetlone na szaro, a pojazd Model X zwolni stosownie do potrzeb. Aby tymczasowo wyłączyć działanie funkcji, naciśnij pedał przyspieszenia.

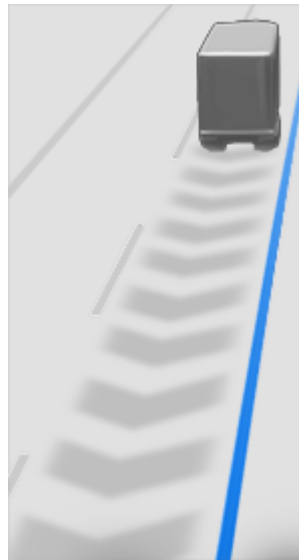

Podczas jazdy za innym pojazdem Autopilot jest aktywny także przy małych prędkościach, a nawet gdy pojazd Model X całkowicie się zatrzyma. Na przykład Autopilot pozostaje aktywny, nawet jeśli pojazd Model X zwolni do bardzo niskiej prędkości lub całkowicie się zatrzyma w korku na autostradzie. Gdy korek się rozładuje, Autopilot ponownie przyspieszy do ustawionej prędkości.

Czasami po całkowitym zatrzymaniu pojazdu Model X Autopilot przechodzi w stan HAMULEC. Aby w takim przypadku przywrócić jazdę według ustawionej prędkości, należy krótko nacisnąć pedał przyspieszenia.



Gdy jest aktywny stan HAMULEC, na wyświetlaczu pojazdu deska rozdzielcza widoczna jest ikona HAMULEC oraz komunikat informujący o potrzebie wznowienia działania tempomatu.

Model X przechodzi w stan HAMULEC przy aktywnym Autopilocie w następujących sytuacjach:

- Model X pozostawał w bezruchu przez 5 minut;
- Model X wykrywa pieszego (stan HAMULEC może zostać wyłączony, gdy pojazd przestanie wykrywać pieszego).
- Model X nagle utracił widok pojazdu jadącego z przodu;
- Wykryto przeszkodę przed pojazdem Model X.

Jazda z użyciem na zjazdach oraz w ich pobliżu

Gdy pojazd znajduje się w pobliżu zjazdu na autostradzie z kontrolowanym dostępem i kierowca zasygnalizuje skręt w kierunku tego zjazdu, Autopilot przyjmuje, że jest to przygotowanie do zjechania z drogi, i zaczyna zwalniać pojazd Model X. Jeżeli pojazd nie wjedzie na zjazd, Autopilot powraca do jazdy z zadaną prędkością.



Funkcje Autopilota

W krajach, w których obowiązuje ruch prawostronny, może to mieć miejsce tylko wtedy, gdy prawy kierunkowskaz zostanie włączony podczas jazdy po skrajnym prawym pasie w odległości nie większej niż 50 m od zjazdu. Analogicznie w krajach, w których obowiązuje ruch lewostronny, może to mieć miejsce tylko wtedy, gdy lewy kierunkowskaz zostanie włączony podczas jazdy po skrajnym lewym pasie w odległości nie większej niż 50 m od zjazdu.

UWAGA: Jeśli nawigacja z Autopilotem jest aktywna, pojazd Model X wykona zmianę pasa na podstawie trasy, aby wjechać na pas prowadzący do zjazdu zgodnie z trasą wyznaczoną przez system nawigacji.

W pewnych regionach włączenie tempomatu uwzględniającego sytuację drogową na zjazdach i węzłach autostrad może spowodować zmniejszenie zadanej prędkości o 5 km/h lub wielokrotność tej wartości, nawet do 40 km/h. Ma to na celu lepsze dopasowanie do zgłoszonych prędkości innych pojazdów Tesla, które przejeżdżały przez dany punkt trasy. Aby zmienić to ustawienie i kontynuować jazdę z prędkościąadaną, dotknij pedału przyspieszenia. Nowa zadana prędkość zostanie utrzymana przez cały czas pokonywania węzła lub zjazdu (chyba że kierowca wymusi inne zachowanie lub anuluje działanie Autopilota). Po minięciu węzła bądź zjazdu zadana prędkość może zostać przywrócona lub zmieniona, co zależy od wymagań nowej lokalizacji. Przykładowo, po przejechaniu na inną autostradę zostanie przywrócona taka sama zadana prędkość podróźna, jaka była ustawiona przed węzłem.

⚠ OSTRZEŻENIE: W pewnych przypadkach (na przykład gdy brak jest dostatecznej ilości danych), tempomat uwzględniający sytuację drogową może przed węzłem lub zjazdem nie zmniejszyć automatycznie zadanej prędkości. Nie należy polegać na tempomacie uwzględniającym sytuację drogową w zakresie wyznaczania odpowiedniej prędkości jazdy. Firma Tesla zaleca stosowanie się do ograniczeń oraz jazdę z prędkością adekwatną do warunków na drodze.

Podczas wjeżdżania na autostradę z kontrolowanym dostępem Autopilot automatycznie dostosowuje zadaną prędkość jazdy do ograniczenia prędkości obowiązującego na tej drodze z uwzględnieniem ewentualnego wybranego przesunięcia. Aktywna nawigacja z Autopilotem zostanie wyłączona, gdy kierowca zjedzie z autostrady z kontrolowanym dostępem (patrz [Anulowanie Autopilota na stronie 132](#)). W takim przypadku automatyczne kierowanie pozostanie aktywne.

Przyspieszenie przy wyprzedzaniu

Włącz na chwilę kierunkowskaz, aby zbliżyć pojazd Model X do pojazdu z przodu. Krótkie przytrzymanie pozwala szybko zwiększyć prędkość do ustawionej wartości bez konieczności naciskania pedału przyspieszenia, jeśli są spełnione następujące warunki:

- tempomat uwzględniający sytuację drogową działa i wykrywa inny pojazd jadący z przodu;
- czujniki nie wykrywają na docelowym pasie żadnych przeszkód ani pojazdów;

- Model X jedzie z prędkością niższą niż zadana, ale ponad 72 km/h.

UWAGA: Jeśli automatyczne kierowanie jest aktywne, a kierowca całkowicie włączy kierunkowskaz, pojazd Model X automatycznie zmieni pas ruchu (patrz [Asystent zmiany pasa ruchu na stronie 130](#)).

Model X przestaje przyspieszać, gdy zostanie osiągnięta ustawiona prędkość, gdy zmiana pasa zajmuje zbyt dużo czasu lub gdy pojazd Model X zbyt blisko zbliży się do pojazdu z przodu. Model X przestanie przyspieszać również, gdy kierowca wyłączy kierunkowskaz.

Podczas jazdy z prędkością podróźną wynoszącą co najmniej 80 km/h pojazd Model X musi znajdować się na pasie przeznaczonym do manewru wyprzedzania, aby móc wyprzedzić inny pojazd. Podczas jazdy pasem niepozwalającym na wyprzedzanie (na prawo od innego pojazdu przy ruchu prawostronnym lub na lewo od niego w ruchu lewostronnym) tempomat uwzględniający sytuację drogową uniemożliwia wyprzedzanie. Zamiast tego zmniejsza prędkość pojazdu Model X do takiej wartości, jakby oba pojazdy poruszały się tym samym pasem. Jeżeli kierowca wyprzedzi inny pojazd, naciskając pedał przyspieszenia, tempomat uwzględniający sytuację drogową będzie pozwalać na dalsze wyprzedzanie innych pojazdów podczas korzystania z niego na pasie do tego nieprzeznaczonym do chwili zmiany pasa jazdy lub anulowania i wznowienia jazdy z użyciem tempomatu (w tym momencie tempomat ponownie znacznie uniemożliwia wyprzedzanie innych pojazdów pasem, który nie jest do tego przeznaczony). Kierowca odpowiada za zachowanie zgodności z lokalnymi przepisami regulującymi kwestie wyprzedzania innych użytkowników drogi oraz za korzystanie z pasów, które nie są przeznaczone do tego manewru.

Wykrywanie świateł i znaku stop

Jeżeli w trakcie korzystania z Autopilota pojazd Model X wykryje prawdopodobieństwo przejechania na czerwonym świetle lub niezatrzymania się przy znaku stop, na wyświetlaczu deska rozdzielcza pokazuje się ostrzeżenie, któremu towarzyszy sygnał dźwiękowy. W przypadku pojawienia się komunikatu **NATYCHMIAST WYKONAJ ODPOWIEDNI MANEWR!** natychmiast zareaguj!

Alarmy dźwiękowe i wizualne wyłączą się po kilku sekundach lub po naciśnięciu pedału hamulca, zależnie od tego, co nastąpi pierwsze.

Funkcja Wykrywanie świateł i znaku stop pełni wyłącznie rolę ostrzegawczą. Nie powoduje to spowolnienia lub zatrzymania pojazdu Model X na czerwonym świetle, przy znaku stop, na oznakowaniu drogi itp. Jeśli pojazd jest wyposażony w funkcję Wykrywanie świateł i znaku stop, można włączyć opcję automatycznego zatrzymywania pojazdu Model X przy sygnalizacji świetlnej oraz przy znaku stop (patrz [Wykrywanie świateł i znaku stop na stronie 152](#)).



Natychmiastowe przejęcie kontroli

W sytuacjach, w których Autopilot nie jest w stanie sterować pojazdem Model X, emitowany jest dźwiękowy sygnał ostrzegawczy, a na ekranie deska rozdzielcza wyświetlany jest następujący komunikat.



Przerywanie działania funkcji automatycznego kierowania

Gdy pojawi się ten komunikat, **natychmiast przejmij kierowanie pojazdem.**

Uwaga kierowcy

Funkcja automatycznego kierowania określa najlepszy sposób kierowania pojazdem Model X. Po włączeniu funkcji automatycznego kierowania kierowca musi trzymać ręce na kierownicy. W przypadku wykrycia, że kierowca przez określony czas nie trzyma kierownicy, u góry sekcji stanu pojazdu na wyświetlaczu deska rozdzielcza pojawi się migające niebieskie światło i zostanie pokazany następujący komunikat:



Delikatnie obróć kierownicę

Po stwierdzeniu, że kierowca trzyma ręce na kierownicy, wyświetlany jest odpowiedni komunikat i funkcja automatycznego kierowania wznowia działanie. Funkcja automatycznego kierowania wykrywa dotyk dłoni kierowcy, gdy wyczuje lekki opór podczas obracania się kierownicy lub gdy kierowca bardzo lekko ręcznie skręci kierownicę (na tyle lekko, że nie spowoduje to przejęcia kontroli nad pojazdem). Funkcja automatycznego kierowania sprawdza również, czy kierowca trzyma ręce na kierownicy podczas włączania kierunkowskazu lub czy używa przycisków lub pokręteł na kierownicy.

Funkcja automatycznego kierowania wymaga, by kierowca obserwował otoczenie i był zawsze gotowy do przejęcia kontroli nad pojazdem. Jeśli funkcja automatycznego kierowania nadal nie wykryje dłoni na kierownicy, kontrolka w sekcji stanu pojazdu na wyświetlaczu deska rozdzielcza zacznie migać coraz intensywniej i rozlegnie się sygnał dźwiękowy.

Stałe ignorowanie wezwań funkcji automatycznego kierowania do przyłożenia niewielkiej siły do kierownicy sprawi, że funkcja ta wyłączy się na pozostałą część podróży i wyświetli następujący komunikat, powiadamiający o konieczności ręcznego kierowania pojazdem.



Funkcja Autopilota nie jest dostępna w trakcie obecnego przejazdu Blokada Autopilota — zignorowano ważne ostrzeżenia

Przez resztę podróży kierowca będzie musiał kierować ręcznie. Funkcja automatycznego kierowania stanie się ponownie dostępna podczas kolejnej jazdy (po zatrzymaniu pojazdu Model X i włączeniu położenia postojowego).

Jeżeli kierowca nie przejmie kontroli, funkcja automatycznego kierowania włączy ciągły sygnał dźwiękowy i migające światła ostrzegawcze oraz wyhamuje pojazd aż do całkowitego zatrzymania.

Zawieszenie Autopilota

W przypadku wykrycia nieprawidłowego korzystania działanie funkcji Autopilota zostanie zawieszane.

Działanie funkcji automatycznego kierowania zostanie zawieszane na tydzień w przypadku trzykrotnego doprowadzenia do zablokowania układu Autopilota przez dowolnego kierowcę. Blokada ma miejsce wtedy, gdy układ Autopilota zostanie wyłączony na pozostałą część trasy po zignorowaniu przez kierowcę kilku ostrzeżeń dźwiękowych i wizualnych z powodu nieuwagi.

Liczbę blokad pozostałych do zawieszenia dostępu do funkcji Autopilota można sprawdzić, dotykając opcji **Sterowanie > Autopilot**.

Blokada jest anulowana po 7 dniach, o ile w tym czasie kierowca nie doprowadzi do kolejnej blokady.

UWAGA: W przypadku zawieszenia dostępu do funkcji automatycznego kierowania nadal będzie można używać tempomatu uwzględniającego sytuację drogową i wszystkie aktywne funkcje zabezpieczenia będą nadal włączone.

Mogą wystąpić sytuacje, w których wymagana jest interwencja kierowcy i będzie trzeba natychmiast przejąć kontrolę nad pojazdem, aby zachować bezpieczeństwo jazdy. Wyłączenia wykonane przez kierowcę nie są traktowane jako nieprawidłowe korzystanie i są działaniami oczekiwanymi ze strony kierowcy.



Tempomat uwzględniający sytuację drogową

UWAGA: W zależności od regionu rynku, konfiguracji pojazdu, zakupionych opcji i wersji oprogramowania pojazd może nie być wyposażony w funkcję tempomatu uwzględniającego sytuację drogową lub funkcja może nie działać dokładnie tak, jak opisano. W pojazdach bez tej funkcji instrukcje dotyczące korzystania z tempomatu można znaleźć w instrukcji użytkownika, która jest dostępna na ekranie dotykowym.

UWAGA: Tempomat uwzględniający sytuację drogową jest funkcją w wersji BETA.

Tempomat uwzględniający sytuację drogową ustala, kiedy z przodu znajduje się pojazd na tym samym pasie. Jeżeli droga przed pojazdem Model X jest pusta, tempomat uwzględniający sytuację drogową utrzymuje zadaną prędkość jazdy. W przypadku wykrycia innego pojazdu tempomat uwzględniający sytuację drogową odpowiednio zmniejsza prędkość pojazdu Model X, aby bez przekraczania zadanej prędkości utrzymać do niego określony odstęp (wyrażony jako czas). Tempomat uwzględniający sytuację drogową nie zwalnia kierowcy z konieczności obserwowania drogi przed pojazdem i naciśnięcia hamulca, jeśli zajdzie taka potrzeba.

Podstawowym zastosowaniem tempomatu uwzględniającego sytuację drogową jest jazda prostymi drogami o suchej nawierzchni, takimi jak autostrady.

 **UWAGA:** Zawsze przed rozpoczęciem jazdy upewnij się, że wszystkie kamery i czujniki (zależnie od wyposażenia) są czyste. Zabrudzone kamery i czujniki, a także warunki środowiskowe, takie jak deszcz czy wyblakłe oznaczenia pasów drogowych, mogą wpływać na działanie funkcji Autopilota.

 **OSTRZEŻENIE:** Tempomat uwzględniający sytuację drogową nie jest systemem ostrzegającym przed kolizją ani pomagającym jej uniknąć. Jego zadaniem jest zwiększenie komfortu i pewności prowadzenia. Nie zwalnia on kierowcy z obowiązku zachowania uwagi, dbania o bezpieczeństwo ani panowania nad pojazdem. Nie wolno zakładać, że tempomat uwzględniający sytuację drogową wystarczająco zmniejszy prędkość pojazdu Model X. Należy zawsze obserwować drogę przed pojazdem i być gotowym do interwencji. Zaniedbanie tej czynności może spowodować poważne obrażenia ciała lub śmierć.

 **OSTRZEŻENIE:** Tempomat uwzględniający sytuację drogową potrafi wykrywać pieszych i rowerzystów, jednak nie wolno zakładać, że w razie ich wykrycia odpowiednio zmniejszy prędkość pojazdu Model X. Należy zawsze obserwować drogę przed pojazdem i być gotowym do interwencji. Zaniedbanie tej czynności może spowodować poważne obrażenia ciała lub śmierć.

 **OSTRZEŻENIE:** Tempomatu uwzględniającego sytuację drogową nie powinno się używać na krętych drogach z ostrymi zakrętami, na oblodzonej lub śliskiej nawierzchni oraz wtedy, gdy z powodu warunków pogodowych (ulewnego deszczu, śnieżyca, mgieł itp.) utrzymywanie stałej prędkości nie jest wskazane. Tempomat uwzględniający sytuację drogową nie dostosowuje prędkości jazdy do rodzaju drogi ani warunków jazdy.

Tempomat uwzględniający sytuację drogową

W celu włączenia tempomatu uwzględniającego sytuację drogową, jeżeli nie zostanie wykryty poprzedzający pojazd, należy jechać z prędkością co najmniej 30 km/h, chyba że zostaną spełnione określone warunki dotyczące pojazdu i otoczenia, które umożliwią włączenie tej funkcji przy mniejszej prędkości. Jeżeli zostanie wykryty poprzedzający pojazd, tempomat uwzględniający sytuację drogową można włączyć przy dowolnej prędkości, a także po zatrzymaniu, pod warunkiem, że odległość między pojazdem Model X a pojazdem poprzedzającym będzie wynosić co najmniej 1,5 m, oraz że spełnione zostaną określone warunki dotyczące pojazdu i otoczenia.

UWAGA: Maksymalna prędkość zadana wynosi 150 km/h. Kierowca powinien ustawić prędkość, która będzie bezpieczna w kontekście warunków drogowych i obowiązujących ograniczeń.



Gdy tempomat uwzględniający sytuację drogową jest dostępny, ale nie jest używany, na desce rozdzielczej wyświetlana jest szara ikona prędkości podróżnej. Liczba wyświetlana w kolorze szarym oznacza prędkość, jaka zostanie ustawiona po włączeniu tempomatu uwzględniającego sytuację drogową..

UWAGA: Jeżeli z danych mapy wynika, że na wybranej drodze obowiązuje warunkowe ograniczenie prędkości (np. o określonych porach doby lub przy określonych warunkach pogodowych), poniżej pierwszej ikony ograniczenia prędkości wyświetlana jest druga. Do kierowcy należy ustalenie, czy w danym momencie obowiązuje warunkowe ograniczenie prędkości, a także, gdy zachodzi taka potrzeba, odpowiednie dostosowanie prędkości jazdy (patrz [Zmiana prędkości podróżnej na stronie 137](#)).



Gdy tempomat uwzględniający sytuację drogową utrzymuje zadaną prędkość, ikona zmienia kolor na niebieski i wyświetla ustawioną prędkość podróżną.

1. Gdy jest dostępny tempomat uwzględniający sytuację drogową, możesz go włączyć i ustawić aktualną prędkość jazdy jako zadaną. Wybierz jedną z opcji:
 - o Aby ustawić *aktualną prędkość jazdy* jako zadaną, utrzymywaną przez tempomat uwzględniający sytuację drogową, przesuń dźwignię autopilota raz w górę lub w dół i zwolnij pedał przyspieszenia. Tempomat uwzględniający sytuację drogową będzie utrzymywał zadaną prędkość jazdy.

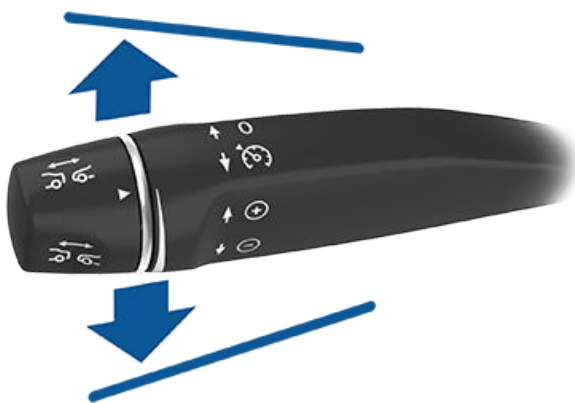

- o Aby dostosować prędkość zadaną, utrzymywaną przez tempomat uwzględniający sytuację drogową, do *aktualnie wykrywanego ograniczenia prędkości*, pociągnij dźwignię autopilota do siebie i zwolnij pedał przyspieszenia. Tempomat uwzględniający sytuację drogową będzie utrzymywał zadaną prędkość jazdy.

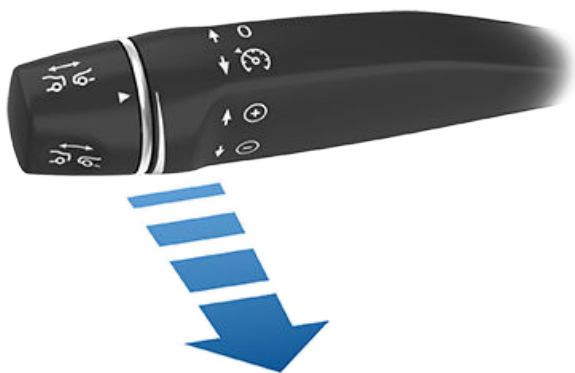

UWAGA: Jeśli funkcja **Aktywacja Autopilota** jest ustawiona na **Jedno pociągnięcie**, jedno pociągnięcie dźwigni Autopilota w kierunku do siebie uaktywni funkcję automatycznego kierowania (patrz [Automatyczne kierowanie na stronie 143](#)). Aby korzystać z tempomatu uwzględniającego sytuację drogową niezależnie od funkcji automatycznego kierowania po pociągnięciu dźwigni automatycznego kierowania w kierunku do siebie, dotknij opcji **Sterowanie > Autopilot > Aktywacja Autopilota** i wybierz ustawienie **Dwa pociągnięcia**.

UWAGA: Jeżeli włączysz tempomat uwzględniający sytuację drogową z dostosowaniem do aktualnie wykrywanego ograniczenia prędkości, możesz ustawić wartość przesunięcia. Dotknij kolejno **Sterowanie > Autopilot > Ustaw marg. pręđ.** Można wybrać wartość przesunięcia **Stała**, aby prędkość jazdy była dostosowywana na wszystkich drogach o określonej wartości w km/h lub wartość przesunięcia **Procentowa**, aby prędkość jazdy była dostosowywana w procentach wykrytego ograniczenia prędkości na danej drodze. Jeżeli pociągniesz dźwignię autopilota do siebie, gdy pojazd porusza się z prędkością większą niż wynikająca z ograniczenia, zamiast prędkości wynikającej z ograniczenia jako prędkość zadana zostanie ustawiona aktualna prędkość jazdy. Podczas jazdy z prędkością zadaną wynikającą z ograniczenia poruszenie dźwigni autopilota w górę lub dół spowoduje ustawienie prędkości równej aktualnej prędkości jazdy.

Wygenerowany zostanie sygnał dźwiękowy informujący, że tempomat uwzględniający sytuację drogową jest teraz aktywny.

⚠ OSTRZEŻENIE: Po dostosowaniu prędkości jazdy w oparciu o ograniczenie zadana prędkość może nie zmieniać się wraz z ograniczeniem.

⚠ OSTRZEŻENIE: Nie należy polegać na tempomacie uwzględniającym sytuację drogową ani funkcji asystenta prędkości w zakresie wyznaczania dokładnej lub odpowiedniej prędkości jazdy. Kierowca powinien ustawić prędkość, która będzie bezpieczna w kontekście warunków drogowych i obowiązujących ograniczeń.

2. Aby zmienić prędkość podczas korzystania z tempomatu uwzględniającego sytuację drogową, możesz użyć prawego kółka przewijania lub dźwigni Autopilota. Aby zapoznać się ze szczegółami, patrz [Zmiana prędkości podróźnej na stronie 137](#).
3. Aby anulować działanie tempomatu uwzględniającego sytuację drogową, krótko odepchnij od siebie dźwignię lub naciśnij pedał hamulca. Patrz [Anulowanie i przywracanie na stronie 141](#), aby uzyskać więcej informacji.

Zmiana prędkości podróźnej

Aby podczas jazdy z użyciem tempomatu uwzględniającego sytuację drogową zmienić zadaną prędkość, przesun dźwignię autopilota w górę w celu zwiększenia prędkości, ewentualnie w dół w celu jej zmniejszenia, a następnie zaczekaj na wyświetlenie ikony z żadaną prędkością na desce rozdzielczej.



Tempomat uwzględniający sytuację drogową

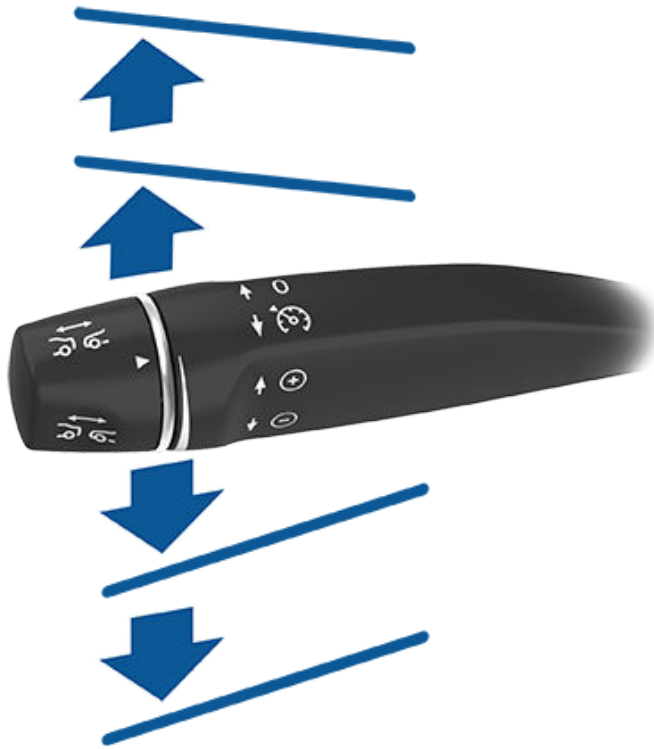

Aby zwiększyć/zmniejszyć prędkość o 1 km/h, przesunij dźwignię w górę lub w dół do pierwszego położenia i zwolnij ją. Aby zwiększyć/zmniejszyć prędkość do najbliższej wielokrotności 5 km/h, przesunij dźwignię w górę lub w dół do drugiego położenia i zwolnij ją. Przykładowo podczas jazdy z prędkością 83 km/h popchnięcie dźwigni w górę do drugiego położenia i zwolnienie jej spowoduje podniesienie prędkości do 85 km/h. Prędkość można także zwiększyć lub zmniejszyć, przytrzymując dźwignię przesuniętą całkowicie w górę lub w dół do momentu wyświetlenia ikony z żądaną prędkością na desce rozdzielczej.

Możesz również pociągnąć do siebie dźwignię autopilota i przytrzymać ją przez ok. pół sekundy, aby dostosować ustawioną prędkość do wykrytego ograniczenia.

UWAGA: Pojazd Model X osiągnie nową zadaną prędkość, jeżeli nie wykryje przed sobą innego pojazdu poruszającego się z prędkością mniejszą niż zadana. Osiągnięcie docelowej prędkości przez pojazd Model X może potrwać kilka sekund.

Jazda z zadaną prędkością

Dopóki przed pojazdem Model X nie zostanie wykryty inny pojazd, tempomat uwzględniający sytuację drogową utrzymuje zadaną prędkość jazdy. W przypadku wykrycia poprzedzającego pojazdu tempomat uwzględniający sytuację drogową zwiększa i zmniejsza prędkość jazdy tak, aby zachować wybrany odstęp między tym pojazdem a pojazdem Model X (patrz [Ustawianie odstępu od poprzedzającego pojazdu na stronie 140](#)), jednak bez przekraczania zadanej prędkości.

Tempomat uwzględniający sytuację drogową dostosowuje także prędkość jazdy podczas wchodzenia w zakręty i wychodzenia z nich.

Podczas jazdy z zadaną prędkością kierowca może w każdej chwili przyspieszyć, ale po zwolnieniu pedału przyspieszenia tempomat uwzględniający sytuację drogową powróci do zadanej prędkości.

UWAGA: W momencie gdy tempomat uwzględniający sytuację drogową aktywnie spowalnia pojazd Model X, aby zachować wybraną odległość od pojazdu przed nim, włączone są światła stop, które ostrzegają innych użytkowników drogi o hamowaniu. Pedał hamulca może się nieznacznie poruszyć. Przyspieszanie przez tempomat uwzględniający sytuację drogową nie powoduje jednak poruszenia się pedału przyspieszenia pojazdu Model X.

! OSTRZEŻENIE: Tempomat uwzględniający sytuację drogową może czasami wyhamowywać pojazd Model X w nieoczekiwanych momentach i gdy nie jest to potrzebne. Powodem może być mały dystans do pojazdu jadącego z przodu, wykrywanie pojazdów i obiektów na przyległych pasach (szczególnie na zakrętach) itp.

! OSTRZEŻENIE: Ze względu na ograniczenia wbudowanego systemu GPS (Global Positioning System) może dochodzić do sytuacji, w których Model X będzie zwalniać, szczególnie w pobliżu zjazdów znajdujących się na zakręcie i/lub gdy kierowca, zamiast podążać trasą wyznaczoną przez system nawigacji, będzie wybierał drogę do miejsca docelowego.

! OSTRZEŻENIE: Tempomat uwzględniający sytuację drogową może nie wykrywać wszystkich obiektów, szczególnie podczas jazdy z prędkością podróżną wynoszącą ponad 80 km/h może nie zahamować lub nie zmniejszyć prędkości, gdy na drodze znajdzie się pojazd lub obiekt tylko częściowo poruszający się po danym pasie ruchu lub gdy poprzedzający pojazd zjedzie z Twojego toru jazdy, a z przodu znajdzie się wolno jadący lub zatrzymany pojazd. Kierowca musi zawsze zwracać uwagę na drogę przed swoim pojazdem i być gotowy do natychmiastowej interwencji. Poleganie na tempomacie uwzględniającym sytuację drogową w zakresie unikania kolizji może doprowadzić do poważnych obrażeń lub śmierci. Tempomat uwzględniający sytuację drogową może także reagować na pojazdy i obiekty, które nie istnieją albo znajdują się na innym pasie. W takich sytuacjach pojazd Model X może niepotrzebnie i w nieodpowiedni sposób zmniejszać prędkość.



⚠ OSTRZEŻENIE: Ograniczone możliwości hamowania oraz jazda przez pagórkowaty teren mogą sprawić, że tempomat uwzględniający sytuację drogową nie będzie w stanie odpowiednio skutecznie kontrolować prędkości. Może także źle oszacować dystans do poprzedzającego pojazdu. Na zjazdach prędkość może wzrastać, powodując przekroczenie przez pojazd Model X zadanej prędkości (a być może także obowiązującego ograniczenia). Nie wolno liczyć, że tempomat uwzględniający sytuację drogową zmniejszy prędkość pojazdu Model X w stopniu pozwalającym uniknąć kolizji. Podczas jazdy kierowca powinien zawsze obserwować drogę i być gotowy do natychmiastowej interwencji. Nie wolno liczyć, że tempomat uwzględniający sytuację drogową zmniejszy prędkość jazdy w stopniu pozwalającym uniknąć kolizji. Takie postępowanie może doprowadzić do poważnych obrażeń lub śmierci.

Wyprzedzanie pojazdów na pasach, które nie są do tego przeznaczone

Podczas jazdy z prędkością podróżną wynoszącą co najmniej 80 km/h pojazd Model X musi znajdować się na pasie przeznaczonym do manewru wyprzedzania, aby móc wyprzedzać innego użytkownika drogi. Podczas jazdy pasem niepozwalającym na wyprzedzanie (na prawo od innego pojazdu przy ruchu prawostronnym lub na lewo od niego w ruchu lewostronnym) tempomat uwzględniający sytuację drogową uniemożliwia wyprzedzanie. Zamiast tego zmniejsza prędkość pojazdu Model X do takiej wartości, jakby oba pojazdy poruszały się tym samym pasem. Jeżeli kierowca wyprzedzi inny pojazd, naciskając pedał przyspieszenia, tempomat uwzględniający sytuację drogową będzie pozwalać na dalsze wyprzedzanie innych pojazdów podczas korzystania z niego na pasie do tego nieprzeznaczonym do chwili zmiany pasa jazdy lub anulowana i wznowienia jazdy z użyciem tempomatu (w tym momencie tempomat ponownie zacznie uniemożliwiać wyprzedzanie innych pojazdów pasem, który nie jest do tego przeznaczony).

UWAGA: Kierowca odpowiada za zachowanie zgodności z lokalnymi przepisami regulującymi kwestie wyprzedzania innych użytkowników drogi oraz za korzystanie z pasów, które nie są przeznaczone do tego manewru.

Stan HAMULEC

Podczas jazdy za innym pojazdem tempomat uwzględniający sytuację drogową jest aktywny także przy małych prędkościach, a nawet gdy pojazd Model X całkowicie się zatrzyma. Gdy pojazd ruszy ponownie, tempomat uwzględniający sytuację drogową wznowi działanie zadaną prędkością. W okolicznościach wymienionych poniżej tempomat uwzględniający sytuację drogową przechodzi do stanu **HAMULEC**. W takim przypadku wznowienie jazdy z zadaną prędkością następuje dopiero po krótkim naciśnięciu pedału przyspieszenia lub pociągnięciu do siebie dźwigni autopilota (patrz [Anulowanie i przywracanie na stronie 141](#)). Gdy jest aktywny stan **HAMULEC**, na desce rozdzielczej widoczna jest ikona **HAMULEC** oraz komunikat informujący o

potrzebie wznowienia działania tempomatu. Tempomat uwzględniający sytuację drogową może przejść do stanu **HAMULEC** z powodu następujących okoliczności:

- Model X pozostawał w bezruchu przez 5 minut;
- Model X wykrywa pieszego (stan **HAMULEC** może zostać wyłączony, gdy pojazd przestanie wykrywać pieszego);
- Model X nagle utracił widok pojazdu jadącego z przodu;
- Wykryto przeszkodę przed pojazdem Model X.

Jazda z użyciem na zjazdach oraz w ich pobliżu

Gdy pojazd znajduje się w pobliżu zjazdu na autostradzie z kontrolowanym dostępem i kierowca zasygnalizuje skręt w kierunku tego zjazdu, tempomat uwzględniający sytuację drogową przyjmuje, że jest to przygotowanie do zjechania z drogi, i zaczyna zwalniać pojazd Model X. Jeżeli pojazd nie wjedzie na zjazd, tempomat uwzględniający sytuację drogową powraca do jazdy z zadaną prędkością. W krajach, w których obowiązuje ruch prawostronny, może to mieć miejsce tylko wtedy, gdy prawy kierunkowskaz zostanie włączony podczas jazdy po skrajnym prawym pasie w odległości nie większej niż 50 m od zjazdu. Analogicznie w krajach, w których obowiązuje ruch lewostronny, może to mieć miejsce tylko wtedy, gdy lewy kierunkowskaz zostanie włączony podczas jazdy po skrajnym lewym pasie w odległości nie większej niż 50 m od zjazdu.

Podczas wjeżdżania na autostradę z kontrolowanym dostępem tempomat uwzględniający sytuację drogową automatycznie dostosowuje zadaną prędkość jazdy do ograniczenia prędkości obowiązującego na tej drodze z uwzględnieniem ewentualnego wybranego przesunięcia.

UWAGA: Za ustalenie, czy w danym miejscu obowiązuje ruch prawo- czy lewostronny, odpowiada pokładowy system GPS. Jeżeli dane GPS będą niedostępne (np. sygnał jest zbyt słaby), po włączeniu kierunkowskazu przy wyjeździe tempomat adaptacyjny uwzględniający sytuację drogową nie zwolni pojazdu Model X.

W pewnych regionach włączenie tempomatu uwzględniającego sytuację drogową na zjazdach i węzłach autostrad może spowodować zmniejszenie zadanej prędkości o 5 km/h lub wielokrotność tej wartości, nawet do 40 km/h. Ma to na celu lepsze dopasowanie do zgłoszonych prędkości innych pojazdów Tesla, które przejeżdżały przez dany punkt trasy. Aby zmienić to ustawienie i kontynuować jazdę z prędkością zadaną, dotknij pedału przyspieszenia lub przesunąć dźwignię Autopilota. Nowa zadana prędkość zostanie utrzymana przez cały czas pokonywania węzła lub zjazdu (chyba że kierowca wymusi inne zachowanie lub anuluje działanie tempomatu uwzględniającego sytuację drogową). Po minięciu węzła bądź zjazdu zadana prędkość może zostać przywrócona lub zmieniona, co zależy od wymagań nowej lokalizacji. Przykładowo, po przejechaniu na inną autostradę zostanie przywrócona taka sama zadana prędkość podróżna, jaka była ustawiona przed węzłem.



Tempomat uwzględniający sytuację drogową

OSTRZEŻENIE: W pewnych przypadkach (na przykład gdy brak jest dostatecznej ilości danych), tempomat uwzględniający sytuację drogową może przed wężłem lub zjazdem nie zmniejszyć automatycznie zadanej prędkości. Nie należy polegać na tempomacie uwzględniającym sytuację drogową w zakresie wyznaczania odpowiedniej prędkości jazdy. Firma Tesla zaleca stosowanie się do ograniczeń oraz jazdę z prędkością adekwatną do warunków na drodze.

Ustawianie odstępów od poprzedzającego pojazdu

W celu ustawienia odstępów między pojazdem Model X a poprzedzającym pojazdem należy obrócić dźwignię Autopilota. Każde ustawienie odpowiada odstępowi wyrażonemu jako okres, jakiego potrzebuje pojazd Model X, aby od miejsca, w którym się znajduje, dojechać do tylnego zderzaka poprzedzającego go pojazdu. Ustawienie będzie obowiązywać, dopóki nie zostanie ręcznie zmienione.

Najbliższa odległość jazdy za pojazdem to 2.



Obrócenie dźwigni autopilota spowoduje wyświetlenie aktualnego ustawienia na desce rozdzielczej. Gdy pojawi się żądana wartość, zwolnij dźwignię.



OSTRZEŻENIE: Wyznaczenie i utrzymanie bezpiecznego odstępów do poprzedzającego pojazdu jest obowiązkiem kierowcy. Nie należy polegać na tempomacie uwzględniającym sytuację drogową w zakresie utrzymania odpowiedniego ani dokładnego odstępów.

OSTRZEŻENIE: Nie wolno zakładać, że tempomat uwzględniający sytuację drogową zmniejszy prędkość pojazdu Model X w stopniu wystarczającym do uniknięcia kolizji. Należy zawsze obserwować drogę przed pojazdem i być gotowym do interwencji.

Przyspieszenie przy wyprzedzaniu

Podczas jazdy za innym pojazdem z użyciem tempomatu uwzględniającego sytuację drogową włączenie kierunkowskazu (w celu zasygnalizowania zamiaru przejechania na pas do wyprzedzenia) powoduje, że Model X przyspiesza w kierunku pojazdu jadącego przed nim. Krótkie przytrzymanie dźwigni kierunkowskazów w górę lub w dół pozwala szybko zwiększyć prędkość do ustawionej wartości bez konieczności naciskania pedału przyspieszenia. Kierunkowskaz powoduje przyspieszenie tylko po spełnieniu wszystkich wymienionych warunków:

- Tempomat uwzględniający sytuację drogową działa i wykrywa inny pojazd jadący z przodu;
- Czujniki nie wykrywają na docelowym pasie żadnych przeszkód ani pojazdów;
- Model X jedzie z prędkością niższą niż zadana, ale ponad 72 km/h.

Funkcja przyspieszania przy wyprzedzaniu ma za zadanie wspomagać kierowcę podczas wyprzedzania. Po włączeniu kierunkowskazu tempomat uwzględniający sytuację drogową pozwala zbliżyć się do poprzedzającego pojazdu na odległość nieznacznie mniejszą niż wyznaczony odstęp.

Każda z poniższych okoliczności powoduje przerwanie przyspieszania:

- Pojazd osiąga zadaną prędkość jazdy.
- Zmiana pasa zajmuje zbyt wiele czasu.
- Model X zbliża się za bardzo do poprzedzającego pojazdu.

LUB

- Kierowca wyłącza kierunkowskaz.

UWAGA: Funkcja przyspieszania przy wyprzedzaniu zaczyna działać po pełnym włączeniu kierunkowskazu. Po zwolnieniu kierunkowskazu pojazd Model X przestaje przyspieszać i powraca do jazdy z zadaną prędkością (tak samo jak po zdjęciu nogi z pedału przyspieszenia).

OSTRZEŻENIE: Działanie funkcji przyspieszania przy wyprzedzaniu może zostać anulowane z powodów wymienionych powyżej oraz w wyniku wielu innych nieprzewidzianych okoliczności (takich jak brak danych GPS). Należy zachować uwagę i nie wolno liczyć, że funkcja przyspieszania przy wyprzedzaniu zwiększy prędkość jazdy.



⚠ OSTRZEŻENIE: Funkcja przyspieszania przy wyprzedzaniu zwiększa prędkość jazdy za każdym razem, gdy zostanie włączony odpowiedni kierunkowskaz i przyspiesza, zmniejszając odstęp między pojazdem Model X a poprzedzającym pojazdem. Mimo że tempomat nadal utrzymuje odpowiedni dystans za pojazdem poprzedzającym, należy pamiętać, że ustawiony odstęp zmniejsza się, gdy funkcja przyspieszania przy wyprzedzaniu jest aktywna. Dotyczy to szczególnie przypadków, gdy kierowca nie ma zamiaru wyprzedzić pojazdu jadącego przed nim.

Anulowanie i przywracanie

Aby ręcznie anulować działanie tempomatu uwzględniającego sytuację drogową, naciśnij pedał hamulca lub krótko odepchnij od siebie dźwignię Autopilota. Ikona prędkości podróźnej na desce rozdzielczej zmieni kolor na szary, aby zasygnalizować, że tempomat uwzględniający sytuację drogową nie jest już aktywny.



Aby powrócić do jazdy z poprzednio zadaną prędkością, pociągnij na chwilę do siebie dźwignię Autopilota.

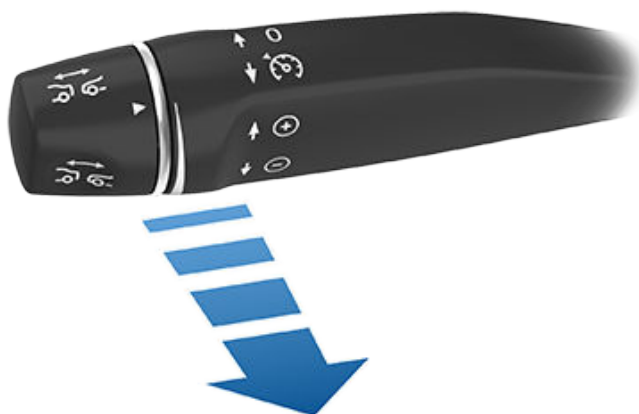

Aby wznowić jazdę z aktualną prędkością, pchnij dźwignię Autopilota w górę lub w dół i zwolnij ją.

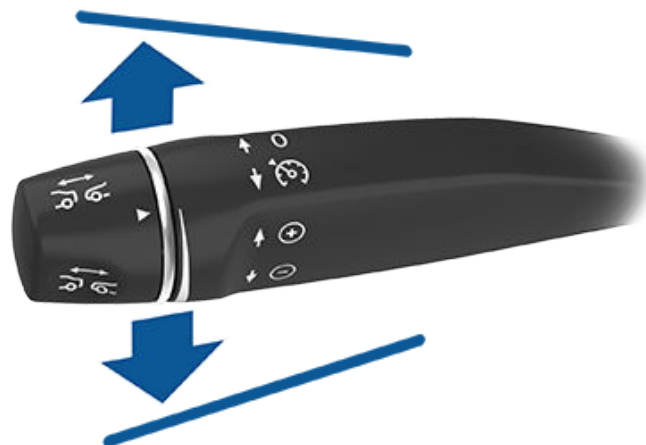

UWAGA: Po anulowaniu działania tempomatu pojazd Model X nie porusza się dalej siłą rozpędu. Zamiast tego funkcja hamowania regeneracyjnego spowalnia pojazd Model X tak samo, jak w przypadku zdjęcia nogi z pedału przyspieszenia podczas jazdy bez tempomatu uwzględniającego sytuację drogową (patrz [Regenerative Braking na stronie 98](#)).

⚠ OSTRZEŻENIE: W wymienionych poniżej sytuacjach tempomat uwzględniający sytuację drogową może być niedostępny lub jego działanie może zostać anulowane:

- Kierowca naciska hamulec;
- Prędkość pojazdu przekracza maksymalną prędkość jazdy, która wynosi 150 km/h;
- Kierowca pojazdu Model X zmienia bieg;
- Drzwi zostają otwarte;
- Doszło do przesłonięcia kamery lub czujnika (zależnie od wyposażenia). Powodem może być kurz, błoto, lód, śnieg, mgła itp.
- Ustawienie kontroli trakcji zostanie wyłączone ręcznie lub układ włącza się co chwilę, aby zapobiec poślizgowi kół.
- Pojazd nie porusza się, ale jego koła się obracają;
- Tempomat uwzględniający sytuację drogową jest uszkodzony lub wymaga serwisu.

Gdy tempomat uwzględniający sytuację drogową jest niedostępny lub jego działanie zostanie anulowane, pojazd Model X przestaje utrzymywać zadaną prędkość oraz odstęp od pojazdu poprzedzającego.

⚠ OSTRZEŻENIE: Działanie tempomatu uwzględniającego sytuację drogową może w każdej chwili zostać nieoczekiwanie anulowane z nieprzewidzianych powodów. Należy zawsze obserwować drogę i być gotowym do interwencji. Za kontrolę nad pojazdem Model X jest zawsze odpowiedzialny kierowca.



Zestawienie wskaźników tempomatu



Tempomat uwzględniający sytuację drogową jest dostępny, ale do chwili aktywowania nie kontroluje prędkości pojazdu. Liczba wyświetlana w kolorze szarym to prędkość, jaka zostanie ustawiona po włączeniu tempomatu uwzględniającego sytuację drogową.



Tempomat uwzględniający sytuację drogową utrzymuje zadaną prędkość (brak pojazdu z przodu) lub utrzymuje ustawiony odstęp do poprzedzającego pojazdu (bez przekraczania zadanej prędkości).



Model X zatrzymał się całkowicie, ale jest aktywny stan **HAMULEC**. Jeżeli można to zrobić bezpiecznie, naciśnij pedał przyspieszenia, aby powrócić do jazdy z zadaną prędkością.

Ograniczenia

W następujących sytuacjach istnieje szczególnie duże prawdopodobieństwo, że tempomat uwzględniający sytuację drogową nie będzie działał zgodnie z założeniami:

- Droga ma ostre zakręty;
- Widoczność jest słaba (z powodu ulewnego deszczu, śnieżyicy, mgły itp.);
- Jasne światło (na przykład reflektory nadjeżdżającego samochodu lub bezpośrednio promienie słoneczne) oślepia kamery;
- Doszło do przesłonięcia czujnika (zależnie od wyposażenia) lub kamery (przez zaparowanie, zabrudzenie, zasłonięcie naklejką itp.).

⚠ OSTRZEŻENIE: Lista nie zawiera wszystkich możliwych sytuacji, w których działanie tempomatu uwzględniającego sytuację drogową może być zakłócone.





UWAGA: W zależności od regionu rynku, konfiguracji pojazdu, zakupionych opcji i wersji oprogramowania pojazd może nie być wyposażony w funkcję automatycznego kierowania lub funkcja może nie działać dokładnie tak, jak opisano.

UWAGA: Funkcja automatycznego kierowania jest w wersji BETA.

Funkcja automatycznego kierowania współpracuje z tempomatem uwzględniającym sytuację drogową (patrz [Tempomat uwzględniający sytuację drogową na stronie 136](#)) i podczas jazdy z zadaną prędkością utrzymuje pojazd Model X na pasie ruchu. Dodatkowo funkcja automatycznego kierowania umożliwia przejechanie pojazdem Model X na sąsiedni pas za pomocą kierunkowskazów (patrz [Asystent zmiany pasa ruchu na stronie 145](#)). Funkcja automatycznego kierowania wykrywa oznaczenia pasów ruchu oraz obecność pojazdów i obiektów i pomaga w wykonywaniu manewrów skrętu Model X.

 **UWAGA:** Upewnij się, że wszystkie kamery i czujniki (zależnie od wyposażenia) są czyste. Zabrudzone kamery i czujniki, a także warunki środowiskowe, takie jak deszcz czy wyblakłe oznaczenia pasów drogowych, mają negatywny wpływ na działanie funkcji.

 **OSTRZEŻENIE:** Automatyczne kierowanie to funkcja wymagająca aktywnego udziału kierowcy. Kierowca musi przez cały czas trzymać ręce na kierownicy.

 **OSTRZEŻENIE:** Funkcja automatycznego kierowania jest przeznaczona do użytku na autostradach o ograniczonym dostępie i wymaga od kierowcy zachowania pełnej uwagi. Przy korzystaniu z funkcji automatycznego kierowania należy trzymać ręce na kierownicy oraz obserwować warunki drogowe i innych uczestników ruchu. Nie używaj funkcji automatycznego kierowania w strefach robót drogowych ani tam, gdzie mogą być obecni rowerzyści lub piesi. Nie wolno zakładać, że funkcja automatycznego kierowania wyznacza odpowiedni tor jazdy. Należy być zawsze gotowym do szybkiej interwencji. Nieprzestrzeganie tych instrukcji może spowodować szkody materialne, poważne obrażenia ciała lub śmierć.

Korzystanie z funkcji automatycznego kierowania

W celu użycia funkcji automatycznego kierowania należy włączyć tę funkcję, dotykając kolejno **Sterowanie > Autopilot > Funkcje Autopilota > Automatyczne kierowanie (Beta)**.



Aby poinformować, że funkcja automatycznego kierowania jest dostępna (ale nie kieruje aktywnie pojazdem Model X), na panelu wskaźników wyświetlana jest szara ikona funkcji automatycznego kierowania.

Aby uruchomić funkcję automatycznego kierowania, dwukrotnie szybko pociągnij do siebie dźwignię Autopilota.

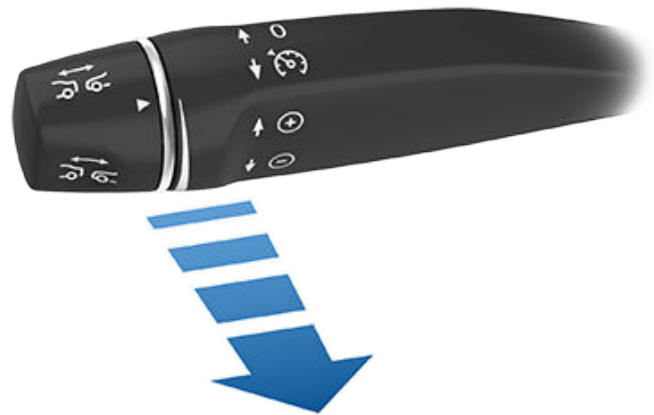

UWAGA: Jeśli dla funkcji **Aktywacja Autopilota** ustawiono opcję **Jedno pociągnięcie** (poprzez dotknięcie kolejno **Sterowanie > Autopilot > Aktywacja Autopilota**), funkcja automatycznego kierowania zostanie aktywowana po jednym pociągnięciu dźwigni Autopilota do siebie. Jeśli wybrana jest opcja **Dwa pociągnięcia**, w celu włączenia funkcji automatycznego kierowania dwukrotnie pociągnij dźwignię Autopilota do siebie w krótkim odstępie czasu.



Aby poinformować, że funkcja automatycznego kierowania aktywnie kieruje/wspomaga kierowanie pojazdem Model X, ikona na desce rozdzielczej ma kolor niebieski. Jeśli funkcja automatycznego kierowania może wykryć oznaczenia pasa ruchu, wyświetla je także w kolorze niebieskim.

Funkcja automatycznego kierowania na chwilę pokaże na desce rozdzielczej komunikat przypominający o konieczności zwracania uwagi na drogę oraz trzymania rąk na kierownicy.

Prędkość, przy której można włączyć funkcję automatycznego kierowania może się różnić w zależności od poszczególnych warunków oraz od tego, czy wykrywany jest poprzedzający pojazd. Jeżeli nie zostanie wykryty poprzedzający pojazd, należy jechać z prędkością co najmniej 30 km/h, chyba że zostaną spełnione określone warunki dotyczące pojazdu i otoczenia, które umożliwią włączenie tej funkcji przy mniejszej prędkości. Jeżeli zostanie wykryty poprzedzający pojazd, funkcję automatycznego kierowania można włączyć przy dowolnej prędkości, a także po zatrzymaniu, pod warunkiem, że odległość między pojazdem Model X a pojazdem poprzedzającym będzie wynosić co najmniej 150 cm.

UWAGA: Po włączeniu funkcji automatycznego kierowania zostanie samoistnie włączona funkcja **Automatycznych świateł długich**, a maksymalna prędkość zadana będzie wynosić 140 km/h.

 **OSTRZEŻENIE:** Nigdy nie wolno polegać na Autopilocie przy określaniu położenia pojazdów służb ratowniczych. Model X może nie wykryć sygnałów świetlnych pojazdów służb ratowniczych. Kierowca ma obowiązek zawsze spoglądać na drogę i musi być przygotowany do natychmiastowego podjęcia działań.



Automatyczne kierowanie

W sytuacjach, w których funkcja automatycznego kierowania jest tymczasowo niedostępna, ikona automatycznego kierowania zniknie z ekranu. Na przykład gdy prędkość jazdy nie jest odpowiednia do zadziałania funkcji automatycznego kierowania. Funkcja automatycznego kierowania może być niedostępna także w sytuacji, gdy kamery nie będą dostarczać wystarczających informacji.

UWAGA: W warunkach słabego oświetlenia (zmierzch lub ciemność) funkcja automatycznego kierowania nie działa lub jest niedostępna, jeśli reflektory ustawione są na **Wył.**. Aby uzyskać najlepsze wyniki, ustaw reflektory na **Auto**.

Jeżeli funkcja automatycznego kierowania nie jest w stanie wykryć oznaczeń pasa ruchu, może określać jego przebieg na podstawie ruchu poprzedzającego pojazdu.

Funkcja automatycznego kierowania zazwyczaj dąży do ustawienia pojazdu Model X pośrodku pasa ruchu. Niemniej jednak mogą wystąpić sytuacje, w których funkcja automatycznego kierowania może pokierować pojazd Model X na ścieżkę jazdy, która odbiega od środka pasa (na przykład wykrycie barier).

⚠ OSTRZEŻENIE: Funkcja automatycznego kierowania nie służy do pokierowania pojazdu Model X wokół przeszkód, które częściowo znajdują się na pasie ruchu, a w niektórych przypadkach może nie spowodować zatrzymania pojazdu z powodu przeszkód, które całkowicie blokują pas ruchu. Należy zawsze obserwować drogę przed pojazdem i być gotowym do natychmiastowego działania. Za kontrolę nad pojazdem Model X jest zawsze odpowiedzialny kierowca.

Ograniczona prędkość

Na autostradach o ograniczonym dostępie prędkość jazdy jest dostosowana do obowiązującego ograniczenia prędkości, z uwzględnieniem przesunięcia ustawionego przy użyciu Asystenta prędkości. Jeżeli funkcja automatycznego kierowania zostanie włączona na drodze przebiegającej przez strefę zamieszkania, drodze bez środkowej linii dzielącej pasy ruchu lub drodze o nieograniczonym dostępie, może ograniczyć maksymalną dozwoloną prędkość jazdy i wyświetlić komunikat o ograniczeniu prędkości na desce rozdzielczej. Ograniczona prędkość to ograniczenie prędkości na drodze plus 10 km/h.

Jeżeli funkcja automatycznego kierowania jest włączona, a pojazd nie może wykryć ograniczenia prędkości, funkcja automatycznego kierowania zmniejsza prędkość jazdy i obniża zadaną prędkość do 70 km/h. Kierowca może wymusić przyspieszenie i przekroczenie ograniczenia, ale pojazd Model X może nie zahamować przed wykrytymi przeszkodami. Po zwolnieniu pedału przyspieszenia funkcja automatycznego kierowania spowolni pojazd do ustawionej prędkości. Ustawioną prędkość można ponownie zwiększyć po zjechaniu z drogi lub po wyłączeniu funkcji automatycznego kierowania ruchem kierownica.

Wstrzymaj Kierownica

Funkcja automatycznego kierowania określa najlepszy sposób wspomagania podczas kierowania Model X. Po włączeniu funkcji automatycznego kierowania kierowca musi trzymać ręce na kierownicy. W przypadku wykrycia, że kierowca przez określony czas nie trzyma dłoni na kierownicy, u góry sekcji stanu samochodu na desce rozdzielczej pojawi się migające niebieskie światło i zostanie wyświetlony następujący komunikat:



Delikatnie obróć kierownicę

Funkcja automatycznego kierowania rozpoznaje obecność dłoni, wykrywając lekki opór przy skręcaniu kierownica lub bardzo lekkie skręcenie kierownica przez kierowcę (z siłą niższą od wymaganej do przejęcia kontroli).

UWAGA: Po stwierdzeniu, że kierowca trzyma ręce na kierownicy, wyświetlany jest odpowiedni komunikat i funkcja automatycznego kierowania wznowia działanie.

Funkcja automatycznego kierowania wymaga, by kierowca obserwował otoczenie i był zawsze gotowy do przejęcia kontroli nad pojazdem. Jeśli funkcja automatycznego kierowania nadal nie wykrywa dłoni na kierownicy, kontrolka na desce rozdzielczej miga coraz intensywniej i generowany jest sygnał dźwiękowy.

Stałe ignorowanie wezwań funkcji automatycznego kierowania do przyłożenia niewielkiej siły do kierownica sprawi, że funkcja ta wyłączy się na pozostałą część podróży i wyświetli następujący komunikat, powiadamiający o konieczności ręcznego kierowania pojazdem. Jeżeli kierowca nie przejmie kontroli, funkcja automatycznego kierowania włączy ciągły sygnał dźwiękowy i migające światła ostrzegawcze oraz wyhamuje pojazd aż do całkowitego zatrzymania.



Funkcja Autopilota nie jest dostępna w trakcie obecnego przejazdu **Blokada Autopilota** — zignorowano ważne ostrzeżenia

Przez resztę podróży kierowca będzie musiał kierować ręcznie. Funkcja automatycznego kierowania stanie się ponownie dostępna podczas kolejnej jazdy (po zatrzymaniu pojazdu Model X i włączeniu położenia postojowego).

Zawieszenie Autopilota

W przypadku wykrycia nieprawidłowego korzystania z działania funkcji Autopilota zostanie zawieszona.



Działanie funkcji automatycznego kierowania zostanie zawieszona na tydzień w przypadku trzykrotnego doprowadzenia do zablokowania układu Autopilota przez dowolnego kierowcę. Blokada ma miejsce wtedy, gdy układ Autopilota zostanie wyłączony na pozostałą część trasy po zignorowaniu przez kierowcę kilku ostrzeżeń dźwiękowych i wizualnych z powodu nieuwagi.

Liczbę blokad pozostałych do zawieszenia dostępu do funkcji Autopilota można sprawdzić, dotykając opcji **Sterowanie > Autopilot**.

Blokada jest anulowana po 7 dniach, o ile w tym czasie kierowca nie doprowadzi do kolejnej blokady.

UWAGA: W przypadku zawieszenia dostępu do funkcji automatycznego kierowania nadal będzie można używać tempomatu uwzględniającego sytuację drogową i wszystkie aktywne funkcje zabezpieczenia będą nadal włączone.

Mogą wystąpić sytuacje, w których wymagana jest interwencja kierowcy i będzie trzeba natychmiast przejąć kontrolę nad pojazdem, aby zachować bezpieczeństwo jazdy. Wyłączenia wykonane przez kierowcę nie są traktowane jako nieprawidłowe korzystanie i są działaniami oczekiwanymi ze strony kierowcy.

Wyłączenie funkcji automatycznego kierowania

Jeżeli dojdzie do sytuacji, w której funkcja automatycznego kierowania nie będzie mogła pomagać w kierowaniu pojazdem Model X, zostanie ona wyłączona, zostanie wygenerowane ostrzeżenie dźwiękowe, a na desce rozdzielczej pojawi się następujący komunikat:



Przerywanie działania funkcji automatycznego kierowania

Anulowanie działania funkcji automatycznego kierowania

Działanie funkcji automatycznego kierowania jest anulowane w następujących sytuacjach:

- kierowca naciska hamulec;
- Kierowca obraca kierownicą (choćby przykładając tylko niewielką siłę).

UWAGA: Jeśli dla funkcji **Aktywacja Autopilota** ustawiono opcję **Dwa pociągnięcia** i funkcja automatycznego kierowania jest anulowana z powodu przyłożenia siły w celu obrócenia kierownicy, tempomat uwzględniający sytuację drogową pozostaje aktywny. Jeśli dla funkcji **Aktywacja Autopilota** ustawiono opcję **Jedno pociągnięcie** i funkcja automatycznego kierowania jest anulowana z powodu ręcznego obrócenia kierownicy, tempomat uwzględniający sytuację drogową również przestaje działać.

- kierowca odpycha od siebie dźwignię Autopilota;
- została przekroczona maksymalna prędkość, przy której funkcja automatycznego kierowania może kierować pojazdem – 150 km/h;
- kierowca zmienia bieg;
- drzwi zostają otwarte.
- Uruchomi się układ automatycznego hamowania awaryjnego (patrz **Asystent unikania kolizji na stronie 172**).

W momencie anulowania działania funkcji automatycznego kierowania włącza się sygnał dźwiękowy, a ikona automatycznego kierowania zmienia kolor na szary, sygnalizując wyłączenie, lub znika, sygnalizując, że funkcja automatycznego kierowania jest chwilowo niedostępna.

UWAGA: Jeżeli powodem anulowania jest przyłożenie siły do kierownicy w celu jej obrócenia, tempomat uwzględniający sytuację drogową pozostaje aktywny. Tempomat uwzględniający sytuację drogową można wyłączyć w zwykły sposób, wciskając pedał hamulca lub odpychając krótko dźwignię Autopilota.

Funkcję automatycznego kierowania można wyłączyć tak, by przestała być dostępna, dotykając kolejno **Sterowanie > Autopilot > Funkcje Autopilota > Automatyczne kierowanie (Beta)**.

Asystent zmiany pasa ruchu

UWAGA: W zależności od regionu rynku, konfiguracji pojazdu, zakupionych opcji i wersji oprogramowania pojazd może nie być wyposażony w funkcję Asystenta zmiany pasa ruchu lub funkcja może nie działać dokładnie tak, jak opisano.

Gdy funkcja automatycznego kierowania jest włączona, w celu przejechania pojazdem Model X na sąsiedni pas włącz kierunkowskaz (użycie kierownicy spowodowałoby wyłączenie funkcji automatycznego kierowania).



OSTRZEŻENIE: Kierowca ma obowiązek sprawdzić, czy docelowy pas jest bezpieczny i nadaje się do jazdy. Przed zmianą pasa kierowca powinien więc bezwzględnie ustalić, czy manewr może być wykonany bezpiecznie, sprawdzając martwe strefy, oznaczenia pasów ruchu oraz otoczenie.



Automatyczne kierowanie

- ⚠️ OSTRZEŻENIE:** Nie wolno zakładać, że funkcja Asystenta zmiany pasa ruchu wyznacza odpowiedni tor jazdy. Podczas jazdy należy zachować uwagę oraz obserwować drogę, innych uczestników ruchu drogowego przed pojazdem i otoczenie, a także deskę rozdzielczą, gdzie mogą się pojawiać ostrzeżenia. Należy być zawsze gotowym do szybkiej interwencji.
- ⚠️ OSTRZEŻENIE:** Funkcji Asystenta zmiany pasa ruchu nie wolno używać na drogach, na których warunki drogowe ulegają ciągłym zmianom i na których znajdują się rowerzyści lub piesi.
- ⚠️ OSTRZEŻENIE:** Sprawność działania funkcji Asystenta zmiany pasa ruchu zależy od zdolności rozpoznania oznaczeń pasów ruchu przez kamery.
- ⚠️ OSTRZEŻENIE:** Funkcji Asystenta zmiany pasa ruchu nie należy używać na krętych drogach o ostrych zakrętach, na drogach oblodzonych lub śliskich oraz gdy warunki pogodowe (np. ulewny deszcz, śnieg, mgła itp.) mogą zasłaniać widok z kamery (lub kamer) albo czujników (jeśli znajdują się na wyposażeniu).
- ⚠️ OSTRZEŻENIE:** Nieprzestrzeganie wszystkich ostrzeżeń i instrukcji może spowodować uszkodzenie mienia, poważne obrażenia ciała lub śmierć.

Obsługa funkcji Asystenta zmiany pasa ruchu

Ikona na panelu pojazdu deska rozdzielcza wskazuje dostępność Asystenta zmiany pasa ruchu.



Aby poinformować, że przy wykonywaniu manewru zmiany pasa (w lewo, w prawo lub w obu kierunkach) pomagać będzie Asystent zmiany pasa ruchu, na panelu wskaźników pojazdu deska rozdzielcza wyświetlana będzie ikona. Ikona ta pojawia się tylko wtedy, gdy funkcja automatycznego kierowania jest aktywna.



Wskazuje, że Asystent zmiany pasa ruchu nie jest dostępny w żadnym z kierunków. Ikona ta pojawia się tylko wtedy, gdy funkcja automatycznego kierowania jest aktywna.

Zmiana pasów ruchu za pomocą funkcji Asystenta zmiany pasa ruchu:

1. Przeprowadź kontrole wzrokowe, aby upewnić się, że zmiana pasa ruchu jest w pełni bezpieczna.
2. Włącz odpowiedni kierunkowskaz, trzymając ręce na kierownicy.
3. W razie potrzeby po przejechaniu na wybrany pas wyłącz kierunkowskaz.

UWAGA: Jeżeli nie uda się zmienić pasa w ciągu pięciu sekund, działanie funkcji Asystenta zmiany pasa ruchu zostanie anulowane.

UWAGA: Minimalna prędkość, przy której funkcja Asystenta zmiany pasa ruchu działa, może się różnić w zależności od regionu, prędkości na sąsiednich pasach ruchu oraz innych czynników. Zawsze należy zachować gotowość, aby zmienić pas kierując ręcznie, jeśli zajdzie taka potrzeba.

Funkcja Asystenta zmiany pasa ruchu pomaga skierować pojazd Model X na sąsiedni pas ruchu, wskazany przez włączony kierunkowskaz, jeśli zostaną spełnione następujące warunki:

- Kierunkowskaz jest włączony.
- Funkcja Asystenta zmiany pasa ruchu wykrywa ręce kierowcy na kierownicy.
- Model X nie wykrywa pojazdu w martwym polu ani pojazdu lub innej przeszkody pośrodku docelowego pasa ruchu.
- Oznaczenia pasów wskazują, że zmiana pasa jest dozwolona.
- W połowie manewru zmiany pasa Model X musi wykryć zewnętrzne oznaczenie docelowego pasa ruchu. Jeżeli oznaczenie pasa nie zostanie wykryte, manewr zmiany pasa ruchu zostaje przerwany i Model X powraca na dotychczasowy pas ruchu.
- Widok z kamer nie jest zasłonięty.

W trakcie automatycznej zmiany pasa następuje aktywacja funkcji przyspieszenia przy wyprzedzaniu (Overtake Acceleration), co pozwala pojazdowi Model X podjechać bliżej do poprzedzającego pojazdu (patrz [Przyspieszenie przy wyprzedzaniu na stronie 140](#)).

UWAGA: Asystent zmiany pasa ruchu pomaga zmienić pas jazdy pojazdu Model X po jednym pasie na raz. Chcąc wykonać kolejną zmianę pasa, kierowca musi poczekać na dokończenie pierwszego manewru i ponownie włączyć odpowiedni kierunkowskaz.

Istotne jest, aby podczas korzystania z funkcji Asystenta zmiany pasa ruchu monitorować jej działanie, obserwując tor jazdy przed pojazdem oraz otoczenie pojazdu. Kierowca powinien być w każdej chwili gotowy do przejęcia kontroli. W chwili przejeżdżania na sąsiedni pas ruchu na desce rozdzielczej pokazywana jest lokalizacja na pasie ruchu, na który przejeżdża pojazd Model X.

W sytuacji gdy sprawność działania funkcji Asystenta zmiany pasa ruchu nie jest optymalna lub niedokładne dane uniemożliwiają jej działanie, na desce rozdzielczej pojawia się seria ostrzeżeń. Z tego powodu przy korzystaniu z funkcji Asystenta zmiany pasa ruchu należy zawsze obserwować deskę rozdzielczą i być gotowym do przejęcia ręcznego kierowania pojazdem Model X.



Prędkość na sąsiednim pasie ruchu

UWAGA: W zależności od regionu rynku, konfiguracji pojazdu, zakupionych opcji i wersji oprogramowania pojazd może nie być wyposażony w funkcję wykrywania prędkości na sąsiednim pasie ruchu lub funkcja może nie działać dokładnie tak, jak opisano.

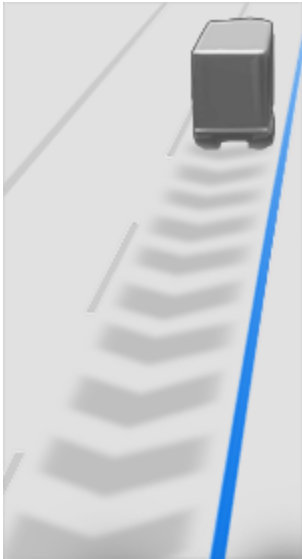

Gdy pojazd porusza się z prędkością znacznie większą niż pojazdy na sąsiednich pasach, Model X automatycznie zmniejsza prędkość jazdy. Jest to szczególnie pomocne w przypadku dużych korków lub gdy pojazdy stale zmieniają pasy ruchu. Gdy pojazd Model X wykryje inne pojazdy przemieszczające się znacznie wolniej, sąsiednie pasy wyświetlane na desce rozdzielczej zostaną oznaczone strzałkami, a wykryte pojazdy będą podświetlone na szaro, natomiast pojazd Model X w razie potrzeby zwolni. Aby tymczasowo wyłączyć działanie funkcji, naciśnij pedał przyspieszenia.

! OSTRZEŻENIE: Nie należy nigdy polegać na funkcji Autopilot w celu określenia bezpiecznej prędkości jazdy; to kierowca jest odpowiedzialny za bezpieczeństwo jazdy i przestrzeganie obowiązujących przepisów ruchu drogowego.

Wykrywanie świateł i znaku stop

UWAGA: W zależności od regionu rynku, konfiguracji pojazdu, zakupionych opcji i wersji oprogramowania pojazd może nie być wyposażony w funkcję ostrzegania o światłach stopu i znaku stop lub funkcja może nie działać dokładnie tak, jak opisano.

Jeżeli w trakcie korzystania z funkcji automatycznego kierowania pojazd Model X wykryje prawdopodobieństwo przejechania na czerwonym świetle lub niezatrzymania się przy znaku stop, na desce rozdzielczej jest wyświetlane ostrzeżenie, któremu towarzyszy sygnał dźwiękowy. W przypadku pojawienia się komunikatu **NATYCHMIAST WYKONAJ ODPOWIEDNI MANEWR!** natychmiast zareaguj!

Alarmy dźwiękowe i wizualne wyłączają się po kilku sekundach lub po naciśnięciu pedału hamulca, zależnie od tego, co nastąpi pierwsze.

Funkcja Wykrywanie świateł i znaku stop pełni wyłącznie rolę ostrzegawczą. Nie powoduje to spowolnienia lub zatrzymania pojazdu Model X na czerwonym świetle, przy znaku stop, na oznakowaniu drogi itp. Jeśli pojazd jest wyposażony w funkcję Wykrywanie świateł i znaku stop, można włączyć opcję automatycznego zatrzymywania pojazdu Model X przy sygnalizacji świetlnej oraz przy znaku stop (patrz [Wykrywanie świateł i znaku stop na stronie 152](#)).

! UWAGA: Funkcja Wykrywanie świateł i znaku stop wymaga dostępu do map pokładowych w celu określenia, czy w danej lokalizacji znajduje się sygnalizacja świetlna lub znak stop. W niektórych przypadkach dane mapy są niedokładne lub nieaktualne i mogą nie obejmować wszystkich świateł stopu lub znaków stopu. Dlatego funkcja Wykrywanie świateł i znaku stop może nie wykrywać wszystkich czerwonych świateł i znaków stop.

! OSTRZEŻENIE: Funkcja Wykrywanie świateł i znaku stop nie włącza hamulców ani nie zmniejsza prędkości pojazdu Model X i może nie wykrywać niektórych czerwonych świateł i znaków stop. Zadaniem funkcji Wykrywanie świateł i znaku stop jest tylko dostarczanie wskazówek; nie zwalnia to z konieczności zachowania uwagi podczas prowadzenia i nie zastępuje rozsądnej oceny sytuacji. Podczas jazdy kierowca powinien obserwować drogę i nie liczyć na to, że funkcja Wykrywanie świateł i znaku stop ostrzeże go przed czerwonym światłem lub znakiem stop.

! OSTRZEŻENIE: Funkcja Wykrywanie świateł i znaku stop ostrzega wyłącznie o zbliżeniu się do widocznego czerwonego znaku stop, czerwonego światła lub późnego etapu żółtego światła sygnalizacji drogowej. Może nie ostrzegać o skrzyżowaniach z migającymi światłami i nie ostrzega o znakach ustąpienia pierwszeństwa ani tymczasowych znakach stop lub ustąpienia pierwszeństwa (na przykład przy obszarze robót drogowych). Funkcja wykrywanie świateł i znaku stop nie ostrzega także przed zbliżeniem się do czerwonego światła ani znaku stop, jeżeli kierowca naciska pedał przyspieszenia lub hamulca (co powoduje wyłączenie funkcji automatycznego kierowania).

Ograniczenia

Funkcja automatycznego kierowania oraz powiązane z nią funkcje prawdopodobnie nie będą działać zgodnie z oczekiwaniami, gdy:

- Funkcja automatycznego kierowania nie może prawidłowo rozpoznać oznaczeń pasów; Oznaczenia pasów mogą być nadmiernie starte, mogą się na nie nakładać wcześniejsze oznaczenia, mogą być modyfikowane ze względu na roboty drogowe, mogą się szybko zmieniać (rozgałęziać, przecinać lub łączyć), mogą padać na nie głębokie cienie



Automatyczne kierowanie

obiektów lub elementów krajobrazu, a na nawierzchni drogi mogą być widoczne łączenia lub inne linie o wysokim kontraście.

- Widoczność jest słaba (z powodu ulewy, śniegu, mgły itp.) lub warunki pogodowe zakłócają działanie czujników;
- Kamery i czujniki są zasłonięte lub uszkodzone;
- Droga prowadzi przez wzgórza;
- Pojazd zbliża się do punktu płatniczego;
- Droga jest bardzo nierówna lub ma ostre zakręty;
- Jasne światło (na przykład bezpośrednio promienie słoneczne) oślepia kamery;
- Działanie czujników (zależnie od wyposażenia) jest zakłócone przez inne podzespoły elektryczne lub urządzenia wytwarzające ultradźwięki;
- W chwili włączenia kierunkowskazu w martwym polu zostanie wykryty inny pojazd;
- Model X jest bardzo blisko poprzedzającego pojazdu, który zasłania pole widzenia kamer;

⚠ OSTRZEŻENIE: Istnieje wiele nieprzewidzianych okoliczności, które mogą zakłócić działanie funkcji automatycznego kierowania. Należy zawsze o tym pamiętać i zdawać sobie sprawę, że funkcja automatycznego kierowania może w związku z tym nie wspomóc kierowania pojazdem Model X w odpowiedni sposób. Kierowca powinien zachowywać uwagę i być zawsze gotowy do szybkiej interwencji.



UWAGA: W zależności od regionu rynku, konfiguracji pojazdu, zakupionych opcji i wersji oprogramowania pojazd może nie być wyposażony w funkcję Nawigacja z Autopilotem lub funkcja może nie działać dokładnie tak, jak opisano.

UWAGA: Nawigacja z Autopilotem jest dostępna w wersji BETA.

Gdy funkcja automatycznego kierowania jest używana na autostradzie z kontrolowanym dostępem (autostradzie, które użytkownicy wjeżdżają i zjeżdżają przez odpowiednie wjazdy i zjazdy). Funkcja Nawigacja z Autopilotem prowadzi pojazd Model X do zjazdów i na węzłach drogowych zgodnie z trasą nawigacji. Dopóki pojazd znajduje się na autostradzie, funkcja Nawigacji z Autopilotem umożliwia także automatyczne zmiany pasów ruchu w celu przygotowania do opuszczenia autostrady (zmiana pasów ruchu na podstawie trasy wyznaczonej przez system nawigacji) oraz skrócenia czasu dotarcia do celu (zmiany pasów ruchu na podstawie prędkości).

⚠ OSTRZEŻENIE: Funkcja Nawigacja z Autopilotem nie jest funkcją autonomicznej jazdy. Kierowca musi przez cały czas obserwować drogę, trzymać ręce na kierownicy i pilnować poruszania się trasą wyznaczoną przez system nawigacji.

⚠ OSTRZEŻENIE: Podobnie jak podczas jazdy bez korzystania z tej funkcji, w każdej chwili pojawić się przeszkody, dlatego należy zachować szczególną ostrożność, kiedy nie widać obszaru za zakrętem, na węzłach drogowych oraz wjazdach i zjazdach.

⚠ OSTRZEŻENIE: Funkcja Nawigacji z Autopilotem może nie rozpoznawać lub wykrywać nadjeżdżających pojazdów, obiektów nieruchomych ani pasów ruchu specjalnego przeznaczenia, takich jak pasy rowerowe, pasy dla pojazdów z wieloma pasażerami, pasy dla służb ratowniczych itp. Kierowca musi więc stale zachowywać czujność i być przygotowany na podjęcie natychmiastowych działań. Zaniedbanie tej czynności może spowodować uszkodzenia, obrażenia ciała lub śmierć.

Włączanie funkcji Nawigacji z Autopilotem i dostosowywanie jej ustawień

W celu włączenia funkcji Nawigacji z Autopilotem naciśnij kolejno **Sterowanie > Autopilot > Funkcje Autopilota > Automatyczne kierowanie > Nawigacja z Autopilotem (Beta)**. Następnie wybierz opcję **Dostosuj nawigację z Autopilotem**, aby dostosować parametry funkcji Nawigacji z Autopilotem:

- **Włącz na początku każdej jazdy:** Opcja pozwala wybrać, czy funkcja Nawigacji z Autopilotem powinna być automatycznie włączana dla każdej trasy wyznaczonej przez system nawigacji. Gdy ta opcja jest włączona, przy rozpoczynaniu podróży na liście szczegółowych wskazówek jazdy pojawia się przycisk funkcji Nawigacji z Autopilotem.

- **Zmiany pasów ruchu na podstawie prędkości:** Funkcja Nawigacji z Autopilotem może zmieniać pasy na podstawie trasy wyznaczonej przez system nawigacji oraz na podstawie prędkości. Zmiana pasa na podstawie trasy wyznaczonej przez system nawigacji ma na celu utrzymanie pojazdu na trasie prowadzącej do celu (może to być na przykład przejechanie na sąsiedni pas w celu przygotowania się do skorzystania ze zjazdu z autostrady). Zmiana pasa na podstawie prędkości ma z kolei za zadanie utrzymać taką prędkość jazdy (bez przekraczania ustawionego limitu), która pozwala skrócić do minimum czas potrzebny na dotarcie do miejsca docelowego (może to na przykład obejmować przejechanie na sąsiedni pas ruchu w celu wyprzedzenia innego samochodu). Zmiana pasa zależna od prędkości jest opcjonalna. To ustawienie pozwala wyłączyć zmiany pasa na podstawie prędkości oraz określić szybkość zmiany pasów ruchu przez funkcję Nawigacji z Autopilotem w celu osiągnięcia zadanej prędkości jazdy. Ustawienie **Łagodne** powoduje bardziej zachowawcze działanie funkcji i w praktyce może oznaczać, że czas jazdy nieco się wydłuży. Z kolei ustawienie **Mad Max** ma zapewnić dotarcie do miejsca docelowego w najkrótszym możliwym czasie, ale z zachowaniem zasad bezpieczeństwa przy zmianie pasów.

UWAGA: Informacje o zmianie pasa ruchu w oparciu o trasę pojawiają się na ekranie dotykowym na początku listy szczegółowych wskazówek jazdy, aby powiadomić kierowcę, że zbliżająca się zmiana pasa jest konieczna do pozostania na trasie wyznaczonej przez system nawigacji.

Korzystanie z funkcji Nawigacji z Autopilotem

Gdy funkcja Nawigacji z Autopilotem jest włączona, jej przycisk jest widoczny na liście szczegółowych wskazówek jazdy zawsze, gdy jest aktywna trasa nawigacji, która dodatkowo musi obejmować przynajmniej jedną autostradę z kontrolowanym dostępem. Gdy opcja funkcji Nawigacja z Autopilotem jest włączona, jej przycisk ma kolor niebieski, a na liście szczegółowych wskazówek jazdy obok pozycji poszczególnych manewrów (np. zjazdu z autostrady), które zostaną wykonane przez funkcję Nawigacji z Autopilotem, pojawia się ikona funkcji automatycznego kierowania.



Ikona Nawigacji z Autopilotem jest wyświetlana na liście wskazówek, gdy nawigujesz do celu i Nawigacja z Autopilotem jest dostępna, ale nie jest aktywna.



Jeśli funkcja Nawigacji z Autopilotem jest aktywna, ikona ma kolor niebieski. Jeśli opcja **Włącz na początku każdej jazdy** jest włączona, po każdym uruchomieniu nawigacji wybierana jest ikona nawigacji z autopilotem. Dotknąć ikony, aby anulować Nawigację z autopilotem i powrócić do funkcji Automatyczne kierowanie. Gdy opcja **Włącz na początku każdej jazdy** jest wyłączona, za każdym razem w celu włączenia



Nawigacja z Autopilotem

opcji na trasie wyznaczonej przez nawigację musisz dotknąć przycisku **Nawigacja z Autopilotem**.

Funkcja Nawigacja z Autopilotem automatycznie włącza się i wyłącza odpowiednio do rodzaju drogi, którą porusza się pojazd. Przykładowo, jeśli funkcje automatycznego kierowania i Nawigacji z Autopilotem są włączone, funkcja Nawigacja z Autopilotem aktywuje się automatycznie, gdy pojazd wjedzie na autostradę z kontrolowanym dostępem na trasie nawigacji.

Gdy funkcja Nawigacji z Autopilotem jest włączona, pas ruchu jest wyświetlany na desce rozdzielczej jako pojedyncza niebieska linia przed pojazdem Model X:

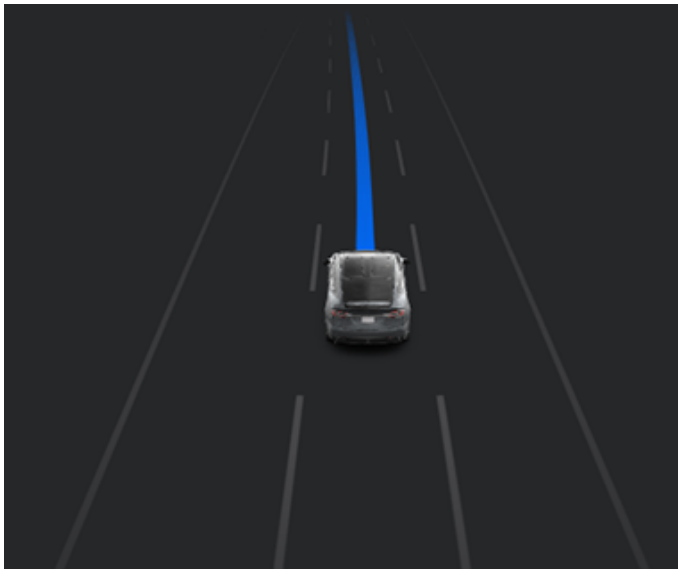

Gdy funkcja Nawigacji z Autopilotem jest włączona, a pojazd jadący wytyczoną trasą zbliża się do miejsca zjazdu z autostrady lub węzła drogowego, zostaje włączony odpowiedni kierunkowskaz i funkcja automatycznego kierowania kieruje pojazd Model X na zjazd lub węzeł.

⚠ OSTRZEŻENIE: Nie należy powierzać funkcji Nawigacji z Autopilotem wyboru odpowiedniego pasa do zjazdu z autostrady. Kierowca powinien bez przerwy zachowywać uwagę i upewniać się, czy dany pas ruchu jest bezpieczny i odpowiedni.

Przy zjeździe z autostrady o kontrolowanym dostępie (na przykład gdy pojazd opuszcza autostradę lub wjeżdża na odcinek trasy, który nie jest obsługiwany) nawigacja z Autopilotem przełącza się z powrotem na działanie w trybie funkcji automatycznego kierowania, co jest sygnalizowane sygnałem dźwiękowym i pojawieniem się na desce rozdzielczej niebieskich linii oznaczających pas ruchu (zamiast pojedynczej niebieskiej linii przed pojazdem Model X).

⚠ OSTRZEŻENIE: Gdy funkcja Nawigacja z Autopilotem wyłącza się, funkcja automatycznego kierowania pozostaje aktywna. Bądź zawsze w gotowości do podjęcia odpowiednich działań.

⚠ OSTRZEŻENIE: Nawet gdy miejsce zjazdu z autostrady wynika z trasy wyznaczonej przez system nawigacji, funkcja Nawigacji z Autopilotem może czasami nie podjąć próby skorzystania z takiego zjazdu lub zmiany pasa. Zbliżając się do zjazdów i węzłów dróg, kierowca powinien być więc zawsze przygotowany na konieczność przejęcia kontroli i samodzielnego wykonania manewru skrętu na zjazd lub wymaganej zmiany pasa.

Można w dowolnym momencie anulować działanie funkcji Nawigacji z Autopilotem, dotykając pozycji **Nawigacja z Autopilotem** na liście kierunków zakrętów na mapie (Model X powraca do działania w trybie automatycznego kierowania) lub całkowicie anulując funkcję automatycznego kierowania (patrz [Anulowanie działania funkcji automatycznego kierowania na stronie 145](#)).

Zmiany pasa

Funkcja Nawigacji z Autopilotem zmienia pas ruchu, aby przygotować Model X na zbliżający się zjazd, zwiększyć prędkość jazdy (nie przekraczając ustawionej prędkości przelotowej) lub umożliwić Model X opuszczenie pasa wyprzedzania, gdy nie wyprzedzasz aktywnie innych użytkowników drogi. Gdy zbliża się moment zmiany pasa, która jest konieczna do pozostania na trasie wyznaczonej przez system nawigacji, na początku listy szczegółowych wskazówek jazdy pojawia się odpowiednia informacja. Na desce rozdzielczej wyświetlana jest przyszła trasa jazdy:



Gdy na desce rozdzielczej wyświetla się komunikat z prośbą o potwierdzenie zmiany pasa ruchu, włącz odpowiedni kierunkowskaz lub pociągnij do siebie dźwignię Autopilota. Limit czasu na potwierdzenie wynosi trzy sekundy. Po jego upływie generowany jest sygnał dźwiękowy, który przypomina, że funkcja Nawigacji z Autopilotem nadal oczekuje na potwierdzenie zmiany pasa.

UWAGA: Jeśli zignorujesz sugestię zmiany pasa ruchu opartą na trasie (na przykład jedziesz lewym pasem podczas zbliżania się do zjazdu po prawej stronie autostrady), funkcja Nawigacji z Autopilotem nie będzie w stanie wjechać na zjazd i w rezultacie trasa do miejsca docelowego zostanie zmieniona.



OSTRZEŻENIE: Nawet gdy miejsce zjazdu z autostrady wynika z trasy wyznaczonej przez system nawigacji, funkcja Nawigacji z Autopilotem może czasami nie podjąć próby skorzystania z takiego zjazdu lub zmiany pasa. Zbliżając się do zjazdów i węzłów dróg, kierowca powinien być więc zawsze przygotowany na konieczność przejścia kontroli i samodzielnego wykonania manewru skrętu na zjazd lub wymaganej zmiany pasa.

Stała gotowość do pomocy

Przed rozpoczęciem zmiany pasa lub manewrowania pojazdem Model X lub przy zbliżaniu się do obszaru robót drogowych funkcja Nawigacji z Autopilotem może nie być w stanie wyznaczyć odpowiedniego toru jazdy (na przykład w przypadku węzłów typu „koniczynka” i zjazdów o wielu pasach). W takiej sytuacji na desce rozdzielczej pojawia się ostrzeżenie, że funkcja Nawigacji z Autopilotem może wymagać pomocy przy manewrze. Widząc taki komunikat, kierowca musi być gotowy do podjęcia natychmiastowej interwencji, aby bezpiecznie i prawidłowo zmienić pas lub wykonać inny manewr.



Wykrywanie świateł i znaku stop

UWAGA: W zależności od regionu rynku, konfiguracji pojazdu, zakupionych opcji i wersji oprogramowania pojazd może nie być wyposażony w funkcję wykrywania świateł i znaku stop lub funkcja może nie działać dokładnie tak, jak opisano.

UWAGA: Funkcja Wykrywanie świateł i znaku stop to funkcja BETA i działa najlepiej na drogach, po których często poruszają się pojazdy Tesla. Funkcja Wykrywanie świateł i znaku stop próbuje zatrzymać pojazd na wszystkich światłach sygnalizacji i może go zatrzymać również na światłach zielonych.

Funkcja wykrywania świateł i znaku stop rozpoznaje i reaguje na sygnalizację świetlną i znaki stop — jeśli włączony jest tempomat uwzględniający sytuację drogową lub automatyczne kierowanie, zwalnia ona pojazd Model X do jego zatrzymania. Ta funkcja wykorzystuje kamery pojazdu skierowane do przodu oraz dane GPS i spowalnia samochód przed wszystkimi wykrytymi światłami sygnalizacji, w tym zielonymi, migającymi żółtymi oraz wyłączonymi, a także przed znakami stop i niektórymi elementami oznakowania dróg. Gdy pojazd Model X dojeżdża do skrzyżowania, na ekranie dotykowymdeska rozdzielcza jest wyświetlane powiadomienie oznaczające zamiar spowolnienia. Kierowca musi potwierdzić chęć kontynuowania jazdy, ponieważ w przeciwnym razie pojazd Model X zatrzyma się przy czerwonej linii wyświetlanej na wizualizacji jazdy na ekranie dotykowymdeska rozdzielcza.



OSTRZEŻENIE: NIGDY nie należy zakładać i przewidywać, czy i gdzie funkcja Wykrywanie świateł i znaku stop zatrzyma pojazd lub spowoduje kontynuację jazdy przez skrzyżowanie lub oznakowanie dróg. Z punktu widzenia kierowcy działanie funkcji Wykrywanie świateł i znaku stop może wydawać się niespójne. Kierowca musi zawsze zwracać uwagę na drogę i być gotowy do natychmiastowego działania. Do obowiązków kierowcy należy podjęcie decyzji, czy się zatrzymać, czy przejechać przez skrzyżowanie. Nigdy nie należy polegać na działaniu funkcji Wykrywanie świateł i znaku stop w zakresie ustalenia, kiedy zatrzymanie się lub kontynuowanie jazdy przez skrzyżowanie jest bezpieczne i/lub właściwe.

Przed rozpoczęciem korzystania

Przed rozpoczęciem korzystania z funkcji Wykrywanie świateł i znaku stop należy:

- Upewnić się, że kamery skierowane do przodu nie są przesłonięte (patrz [Czyszczenie kamery na stronie 232](#)) i zostały skalibrowane (patrz [Kalibracja kamer w czasie jazdy na stronie 19](#)). Działanie funkcji Wykrywanie świateł i znaku stop zależy od zdolności kamer do wykrywania sygnalizatorów świetlnych, znaków stop i oznakowania dróg.
- Należy upewnić się, że w pojeździe Model X została pobrana najnowsza wersja map. Chociaż funkcja Wykrywanie świateł i znaku stop wykorzystuje przede wszystkim dane wizualne otrzymywane z kamer pojazdu, większa dokładność osiągana jest przy wykorzystaniu najnowszych danych map. Aby sprawdzić, która wersja

map jest aktualnie pobrana, dotknij kolejno **Sterowanie > Oprogramowanie**. Aby otrzymać zaktualizowane mapy, należy połączyć się z siecią Wi-Fi (patrz [Map Updates na stronie 201](#)).

- Włączenie funkcji. W położeniu postojowym należy dotknąć opcji **Sterowanie > Autopilot > Wykrywanie świateł i znaku stop**. Włączona funkcja wykrywania świateł i znaku stop działa niezależnie od tego, czy aktywny jest tempomat uwzględniający sytuację drogową lub funkcja automatycznego kierowania.

Sposób działania

Gdy włączona jest funkcja wykrywania świateł i znaku stop, a także funkcja automatycznego kierowania, tempomat uwzględniający sytuację drogową lub funkcja Jazda w pełni autonomiczna (z nadzorem), na ekranie dotykowymdeska rozdzielcza wyświetlany jest wyskakujący komunikat informujący o wykryciu zbliżającego się sygnalizatora świetlnego, znaku stop lub oznakowania drogowego. W miarę zbliżania się do miejsca zatrzymania, **nawet na skrzyżowaniu, na którym sygnalizacja świetlna ma zielone światło**, pojazd Model X zwalnia i wyświetla czerwoną linię wskazującą, gdzie pojazd Model X się zatrzyma. Aby kontynuować jazdę przez skrzyżowanie, nawet jeśli zezwala na to zielone światło, konieczne jest pociągnięcie do siebie dźwigni Autopilota lub krótkie naciśnięcie pedału przyspieszenia, które pozwoli pojazdowi kontynuować jazdę. Po potwierdzeniu chęci kontynuowania jazdy czerwona linia zatrzymania zmienia kolor na szary, a pojazd Model X kontynuuje jazdę przez skrzyżowanie, przywracając ustawioną prędkość jazdy.

UWAGA: Jeśli pojazd Model X zbliża się do zielonego światła i wykryje, że pojazd znajdujący się przed nim kontynuuje jazdę przez skrzyżowanie, pojazd Model X będzie także kontynuował jazdę przez skrzyżowanie bez potrzeby potwierdzenia, pod warunkiem, że pojazd nie znajduje się na pasie do skrętu i wykrywa ręce kierowcy na kierownicy.

UWAGA: Jeśli po pociągnięciu do siebie dźwigni Autopilota lub krótkim naciśnięciu pedału przyspieszenia, potwierdzającym, że chcesz kontynuować jazdę przez skrzyżowanie, światło sygnalizacji zmieni się jeszcze przed wjazdem na skrzyżowanie (np. z zielonego na żółte lub z żółtego na czerwone), Model X może stwierdzić, że kontynuowanie jazdy nie jest właściwe. Dlatego Model X zatrzyma się i musisz nacisnąć pedał przyspieszenia, aby kontynuować jazdę. W każdej chwili obowiązkiem kierowcy jest zapewnienie, że pojazd zatrzyma się lub przyspieszy odpowiednio i bezpiecznie.



⚠️ OSTRZEŻENIE: Funkcja Wykrywanie świateł i znaku stop NIE ZAPEWNIĄ skręcania pojazdu Model X na skrzyżowaniu, o ile nie włączono funkcji Jazda w pełni autonomiczna (z nadzorem). Podczas jazdy na pasie do skrętu pojazd Model X zatrzymuje się na czerwonej linii zatrzymania. Aby kontynuować, należy pociągnąć do siebie dźwignię Autopilota lub krótko nacisnąć pedał przyspieszenia — Model X kontynuuje jazdę prosto przez skrzyżowanie (nawet jeśli znajduje się na pasie do skrętu), dlatego kierowca MUSI przejąć sterowanie pojazdem Model X podczas przejazdu przez skrzyżowanie (co powoduje anulowanie działania funkcji automatycznego kierowania).

Sterowanie funkcją Wykrywania świateł i znaku stop zostało zaprojektowane tak, aby działało zgodnie z opisem tylko wtedy, gdy spełnione są następujące warunki:

- Włączono funkcję automatycznego kierowania, funkcję Jazda w pełni autonomiczna (z nadzorem) lub tempomat uwzględniający sytuację drogową.
- Kamery mogą wykryć zbliżającą się sygnalizację świetlną, znak stop lub oznakowanie dróg (np. kamery nie są przesłonięte i mają w zasięgu działania sygnalizator świetlny, znak stop lub oznakowanie dróg).
- Na ekranie dotykowym deska rozdzielcza pojazdu Model X wyświetla się w formacie „pogrubionym” informacja o zbliżającej się sygnalizacji świetlnej. Model X nie uznaje sygnalizacji świetlnej, która na ekranie dotykowym deska rozdzielcza wyświetlana jest jako wyblakła. Jeśli sygnalizacja świetlna nie znajduje się bezpośrednio przed kamerą (np. znajduje się pod kątem widzenia kamery lub na sąsiednim pasie ruchu), ekran dotykowy deska rozdzielcza pokazuje ją jako wyblakłą, a pojazd Model X nie zwalnia i nie zatrzymuje się w reakcji na nią.

⚠️ OSTRZEŻENIE: Jeśli na ekranie dotykowym deska rozdzielcza nie jest wyświetlana czerwona linia zatrzymania na zbliżającym się skrzyżowaniu, pojazd Model X nie zwalnia ani nie zatrzymuje się. Obowiązkiem kierowcy jest zwracanie uwagi na zbliżające się skrzyżowania i monitorowanie warunków ruchu drogowego w celu ustalenia, czy i kiedy pojazd powinien się zatrzymać, a następnie podjęcie odpowiednich działań w razie potrzeby.

⚠️ OSTRZEŻENIE: Nigdy nie należy polegać na działaniu funkcji Wykrywanie świateł i znaku stop w zakresie ustalenia, czy należy zatrzymać się na skrzyżowaniu, czy też nie. Należy prowadzić pojazd, uważnie obserwując drogę i zwracając uwagę na jezdnię, zbliżające się skrzyżowania, warunki drogowe, przejścia dla pieszych oraz na innych użytkowników drogi. Kierowca musi zawsze samodzielnie zdecydować, czy się zatrzymać, czy kontynuować jazdę. Należy być gotowym do szybkiej interwencji. Zaniedbanie tego może spowodować obrażenia ciała lub śmierć.

⚠️ OSTRZEŻENIE: W niektórych sytuacjach funkcja Wykrywanie świateł i znaku stop może niedokładnie wykrywać sygnalizację świetlną lub znaki stop, powodując nieoczekiwane spowolnienie pojazdu Model X. Kierowca musi być zawsze gotowy do szybkiej interwencji.

⚠️ OSTRZEŻENIE: Konieczne jest pociągnąć do siebie dźwignię Autopilota lub krótkie naciśnięcie pedału przyspieszenia, potwierdzające, że chcesz kontynuować jazdę przez skrzyżowanie, niezależnie od koloru światła sygnalizacji. Jeśli nie potwierdzisz, pojazd Model X zatrzyma się na czerwonej linii zatrzymania wyświetlanej na ekranie dotykowym deska rozdzielcza, nawet jeśli zatrzymanie może być niewłaściwe. Zatrzymanie się na zielonym świetle może zdezorientować innych kierowców i doprowadzić do kolizji, obrażeń ciała lub śmierci. Dlatego kierowca musi zawsze zwracać uwagę na zbliżające się skrzyżowania i być przygotowany na ręczne hamowanie lub przyspieszenie w reakcji na zmiany w otoczeniu.

⚠️ OSTRZEŻENIE: Nigdy nie zakładaj, że Twoja zdolność widzenia sygnalizacji świetlnej, znaku stop lub oznakowania drogowego (szczególnie na skomplikowanym skrzyżowaniu lub skrzyżowaniu, na którym sygnalizacja świetlna lub znak są częściowo zasłonięte itp.) oznacza, że Model X je również dostrzeże i odpowiednio zareaguje.

⚠️ OSTRZEŻENIE: Nawet najnowsze dane mapy nie obejmują wszystkich sygnalizatorów świetlnych i znaków stop. Dlatego też funkcja Wykrywanie świateł i znaku stop wykorzystuje głównie możliwość wykrywania sygnalizacji świetlnej, znaków stop, oznakowania dróg itp. przez kamery. W wyniku tego Model X może ignorować skrzyżowania niewidoczne dla kamery (np. przesłonięte przez drzewo, duży pojazd lub inny obiekt, czy też znajdujące się w pobliżu stromej zbrocza lub ostrego zakrętu).





⚠️ OSTRZEŻENIE: Funkcja Wykrywanie świateł i znaku stop nie zastępuje uważnej jazdy i rozsądnej oceny sytuacji.



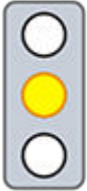
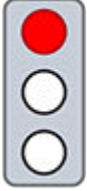

Wykrywanie świateł i znaku stop

Sygnalizacja świetlna

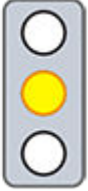
Podczas jazdy z uruchomionym tempomatem uwzględniającym sytuację drogową lub funkcją automatycznego kierowania oraz z aktywną funkcją wykrywania świateł i znaku stop, pojazd Model X podczas dojeżdżania do skrzyżowań z sygnalizacją świetlną reaguje w następujący sposób:

Rodzaj sygnalizacji świetlnej	Przewidywana reakcja pojazdu
 	<p>Przed stałym zielonym światłem lub aktualnie wyłączoną (nie świecącą) sygnalizacją świetlną Model X zwalnia.</p> <p>Jeśli poruszasz się za samochodem, który jedzie dalej przez skrzyżowanie, na ekranie dotykowym deska rozdzielcza wyświetla się zielona linia zatrzymania, a jeśli wykrywane są dłonie na kierownicy, pojazd Model X również kontynuuje jazdę.</p> <p>Jeśli samochód nie znajduje się przed Tobą, pojazd deska rozdzielcza wyświetla czerwoną linię zatrzymania. Musisz potwierdzić, że chcesz kontynuować jazdę przez skrzyżowanie, pociągnąć do siebie dźwignię Autopilota lub krótko naciskając pedał przyspieszenia. Jeśli kierowca nie potwierdzi zamiaru, pojazd Model X zatrzyma się przy czerwonej linii zatrzymania wyświetlanej na ekranie dotykowym deska rozdzielcza.</p> <p>UWAGA: Model X wznowia ustawioną prędkość przelotową, gdy kontynuuje przejazd przez skrzyżowanie, biorąc pod uwagę prędkość pojazdu znajdującego się z przodu.</p>
 	<p>Model X zwalnia i zatrzymuje się całkowicie na czerwonej linii zatrzymania wyświetlanej na ekranie dotykowym deska rozdzielcza. Jeśli chcesz kontynuować jazdę przez skrzyżowanie (na przykład, gdy światło ponownie zmieni się na zielone lub pojazd Model X całkowicie się zatrzymał), musisz pociągnąć do siebie dźwignię Autopilota lub krótko nacisnąć pedał przyspieszenia.</p>
 → 	<p>Model X zwalnia i zatrzymuje się całkowicie na czerwonej linii zatrzymania wyświetlanej na ekranie dotykowym deska rozdzielcza. Jeśli chcesz kontynuować jazdę przez skrzyżowanie (na przykład, gdy światło ponownie zmieni się na zielone), musisz pociągnąć do siebie dźwignię Autopilota lub krótko nacisnąć pedał przyspieszenia.</p> <p>UWAGA: Jeśli po potwierdzeniu chęci kontynuowania jazdy zmieni się sygnalizacja świetlna (np. światło zmieni się z zielonego na żółte), pojazd Model X może się zatrzymać, zamiast jechać dalej, zwłaszcza jeśli pojazd Model X stwierdzi, że może się bezpiecznie zatrzymać przed wjazdem na skrzyżowanie.</p> <p>UWAGA: Model X nie jest zaprojektowany do przejeżdżania przez skrzyżowanie, gdy światło drogowe jest czerwone, lub gdy światło zmienia kolor na żółty w sytuacjach, gdy istnieje wystarczająca odległość do bezpiecznego zatrzymania się przed wjazdem na skrzyżowanie.</p> <p>UWAGA: Kierowca w każdej chwili może przejąć kontrolę nad pojazdem, hamując ręcznie, aby anulować działanie funkcji automatycznego kierowania lub tempomatu uwzględniającego sytuację drogową.</p>

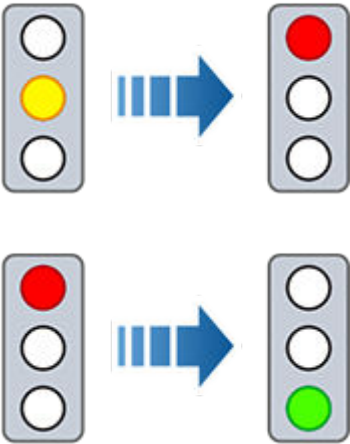





Rodzaj sygnalizacji świetlnej	Przewidywana reakcja pojazdu
	
	<p>Model X zwalnia. Aby kontynuować, musisz pociągnąć do siebie dźwignię Autopilota lub krótko nacisnąć pedał przyspieszenia. Jeśli tego nie zrobisz, pojazd Model X zatrzyma się na czerwonej linii zatrzymania wyświetlanej na ekranie dotykowym deska rozdzielcza.</p> <p>UWAGA: Aby zapobiec zatrzymaniu pojazdu Model X i zminimalizować wytracanie prędkości podczas dojeżdżania, możesz potwierdzić, że chcesz kontynuować, pociągnąć do siebie dźwignię Autopilota lub krótko naciskając pedał przyspieszenia w dowolnym momencie po wyświetleniu przez pojazd deska rozdzielcza czerwonej linii zatrzymania. Model X wznowia ustawioną prędkość przelotową natychmiast po potwierdzeniu (uwzględniając prędkość pojazdu znajdującego się z przodu).</p> <p>⚠️ OSTRZEŻENIE: Kierowca powinien podjeżdżać uważnie i przygotować się do naciśnięcia pedału hamulca, aby zwolnić lub zatrzymać pojazd.</p>
	<p>Model X zwalnia i zatrzymuje się całkowicie na czerwonej linii zatrzymania wyświetlanej na ekranie dotykowym deska rozdzielcza. Jeśli chcesz kontynuować jazdę przez skrzyżowanie (na przykład, gdy przepisy ruchu drogowego i warunki na drodze pozwalają kontynuować jazdę w sposób bezpieczny i zgodny z przepisami), musisz pociągnąć do siebie dźwignię Autopilota lub krótko nacisnąć pedał przyspieszenia.</p>

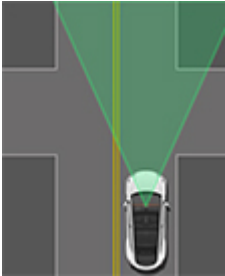

Wykrywanie świateł i znaku stop

Znaki stop i oznakowanie dróg

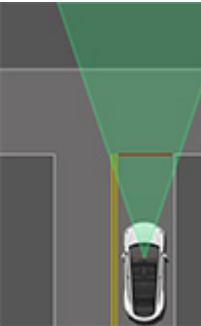
Podczas jazdy z uruchomionym tempomatem uwzględniającym sytuację drogową lub funkcją automatycznego kierowania oraz z aktywną funkcją wykrywania świateł i znaku stop, pojazd Model X podczas dojeżdżania do skrzyżowań ze znakiem stop, liniami zatrzymania lub oznakowaniem drogi reaguje w następujący sposób:

Rodzaj skrzyżowania	Przewidywana reakcja pojazdu
 <p>Brak kontroli ruchu drogowego</p>  <p>Ramię skrzyżowania w kształcie litery T</p>	<p>Model X zakłada prawo pierwszeństwa przejazdu i jedzie prosto, bez zwalniania i zatrzymywania.</p>
 <p>Koniec skrzyżowania w kształcie litery T</p>	<p>Kiedy pojazd Model X wykryje skrzyżowanie w kształcie litery T w oparciu o dane mapy, Model X zwolni i zatrzyma się całkowicie na czerwonej linii zatrzymania wyświetlanej na ekranie dotykowym deska rozdzielcza. W przypadku chęci kontynuowania jazdy kierowca musi przejąć kierowanie i przyspieszenie.</p> <p>⚠️ OSTRZEŻENIE: Model X może nie zatrzymać się na skrzyżowaniu w kształcie litery T, na którym nie ma znaku stop ani linii stopu, lub jeżeli skrzyżowanie w kształcie litery T nie jest uwzględnione w danych mapy. Jedź uważnie i zachowuj gotowość do zatrzymania się (gdy jest to konieczne lub stosowne).</p>
 <p>Znak stop</p>	<p>Model X zwalnia i zatrzymuje się całkowicie na czerwonej linii zatrzymania wyświetlanej na ekranie dotykowym deska rozdzielcza. Jeśli chcesz kontynuować jazdę przez skrzyżowanie, musisz pociągnąć do siebie dźwignię Autopilota lub krótko nacisnąć pedał przyspieszenia.</p> <p>UWAGA: Jeśli potwierdzisz, że chcesz kontynuować jazdę przez skrzyżowanie, na którym znajduje się znak stop, pociągnąć do siebie dźwignię Autopilota lub krótko naciskając pedał przyspieszenia, zanim Model X się zatrzyma, Twoje potwierdzenie zostanie zignorowane. Model X nie został zaprojektowany do przejechania obok znaku stop bez zatrzymania się.</p> <p>UWAGA: Nawet podczas korzystania z funkcji automatycznego kierowania, w tym również przy włączeniu kierunkowskazu, kierowca musi sam obrócić kierownica (co anuluje działanie funkcji automatycznego kierowania), aby wykonać zakręt na skrzyżowaniu.</p>

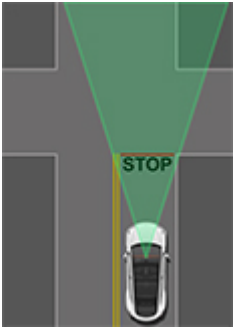

Rodzaj skrzyżowania	Przewidywana reakcja pojazdu
 <p data-bbox="207 569 532 596">Znak stop i oznakowanie dróg</p>	
 <p data-bbox="269 978 474 1005">Oznakowanie dróg</p>	

⚠️ OSTRZEŻENIE: Na przejściach dla pieszych Model X może spowalniać i zatrzymać się, w zależności od tego, czy na przejściu znajduje się sygnalizacja świetlna oraz czy kamery wykrywają pieszych, rowerzystów itp. na przejściu. Na przejściach dla pieszych kierowca powinien zachowywać szczególną ostrożność i zawsze musi być przygotowany do przejęcia kontroli nad pojazdem. Zaniedbanie tego może spowodować obrażenia ciała lub śmierć.

Ograniczenia

Zależnie od różnych okoliczności i warunków otoczenia funkcja Wykrywanie świateł i znaku stop *może nie zatrzymać pojazdu* przed:

- Przejazdami kolejowymi.
- Strefami z zakazem wjazdu.
- Punktami poboru opłat.
- Rondami.
- Systemami przejść dla pieszych.
- Drogowymi znakami ustąpienia pierwszeństwa przejazdu lub tymczasowymi sygnalizatorami świetlnymi i znakami stop (np. na terenach budowy).
- Różnymi sygnalizacjami świetlnymi do zawracania, światłami na przejazdach rowerowych i przejściach dla pieszych, światłami dostępności pasa ruchu itp.

Ponadto jest szczególnie mało prawdopodobne, aby funkcja Wykrywanie świateł i znaku stop działała zgodnie z przeznaczeniem, mogła zostać wyłączona lub nie działała, gdy występuje jeden lub więcej z poniższych warunków:

- Jazda przez następujące po sobie w niewielkiej odległości skrzyżowania z sygnalizacją świetlną.
- Widoczność jest słaba (z powodu ulewy, śniegu, mgły itp.) lub warunki pogodowe zakłócają działanie kamery lub czujników.
- Jasne światło (na przykład bezpośrednie promienie słoneczne) oślepia kamery;



Wykrywanie świateł i znaku stop

- Kamera jest zablokowana, zakryta, uszkodzona lub niewłaściwie skalibrowana.
- Jazda po wzgórzu lub po drodze, która ma ostre zakręty, na których kamery nie są w stanie dostrzec zbliżających się sygnalizatorów świetlnych lub znaków stop.
- Sygnalizator świetlny, znak stop lub oznakowanie dróg są zasłonięte (np. przez drzewo, duży pojazd itp.).
- Model X jest bardzo blisko poprzedzającego pojazdu, który zasłania pole widzenia kamery.

⚠ OSTRZEŻENIE: Wymienione powyżej ograniczenia nie stanowią wyczerpującej listy powodów, dla których pojazd Model X może nie działać zgodnie z oczekiwaniami. Istnieje wiele nieprzewidzianych okoliczności, które mogą mieć negatywny wpływ na dokładne działanie funkcji Wykrywanie świateł i znaku stop. Korzystanie z tej funkcji nie ogranicza ani nie eliminuje konieczności ostrożnej i odpowiedzialnej jazdy. Kierowca musi być przygotowany na podjęcie w dowolnej chwili odpowiednich i natychmiastowych działań.



UWAGA: Zależnie od rynku, konfiguracji i wyposażenia pojazdu oraz wersji oprogramowania posiadany pojazd może nie być wyposażony w funkcję Asystent parkowania.

Asystent parkowania ułatwia parkowanie pojazdu Model X równoległe i prostopadłe na drogach publicznych.

! **UWAGA:** Upewnij się, że wszystkie kamery i czujniki (zależnie od wyposażenia) są czyste. Zabrudzone kamery i czujniki, a także warunki środowiskowe, takie jak deszcz czy wyblakłe oznaczenia pasów drogowych, mogą wpływać na działanie funkcji Autopilota.

! **OSTRZEŻENIE:** Sprawność działania funkcji Asystent parkowania zależy od skuteczności wykrywania przez kamery i czujniki (zależnie od wyposażenia) odległości od krawężników i innych obiektów oraz pojazdów.

! **OSTRZEŻENIE:** Nie używaj Asystenta parkowania po przymocowaniu dowolnego obiektu, na przykład zaczepu kulowego, uchwytu na rower lub przyczepy, do zaczepu holowniczego. Asystent parkowania może nie zatrzymać pojazdu przy obecności zaczepów podczas parkowania pomiędzy innymi samochodami lub przed nimi.

Parametry

Asystent parkowania wykrywa potencjalne miejsca parkingowe w oparciu o następujące parametry:

Parkowanie prostopadłe

- Prędkość jazdy musi być niższa od 13 km/h. Jeżeli prędkość jazdy jest zbyt wysoka, Asystent parkowania może być niezdolny do prawidłowego wykryciażądanego miejsca parkingowego.
- Miejsce parkingowe musi mieć szerokość wynoszącą co najmniej 2,2 metra.
- W miejscu parkingowym muszą znajdować się co najmniej trzy widoczne linie wyznaczające przestrzeń do zaparkowania, np. linie parkingowe, oznaczenia drogowe i wyraźne krawężniki. Przykładowo, Asystent parkowania może nie działać w garażu, w którym nie znajdują się trzy widoczne linie parkingowe.
- Asystent parkowania może nie działać na drogach o nierównej powierzchni (np. z kostki brukowej, cegieł).

Parkowanie równoległe

- Prędkość jazdy musi być niższa od 21 km/h. Jeżeli prędkość jazdy jest zbyt wysoka, Asystent parkowania może być niezdolny do prawidłowego wykryciażądanego miejsca parkingowego.
- Przed żądanym miejscem parkingowym musi znajdować się pojazd.
- W polu widzenia musi znajdować się wyraźny krawężnik lub wyraźna krawędź. Asystent parkowania może nie wykryć prawidłowo miejsca parkingowego w przypadku niewyraźnego krawężnika, np. obszaru trawiastego lub gleby.

UWAGA: Asystent parkowania nie działa z miejscami do parkowania skośnego.

Korzystanie z funkcji Asystent parkowania

Aby w trakcie jazdy umożliwić funkcji Asystent parkowania zaparkowanie pojazdu Model X, wykonaj następujące czynności:

1. Jadąc powoli drogą publiczną, obserwuj deskę rozdzielczą, gdzie powinna pojawić się informacja o wykryciu miejsca do parkowania przez Asystenta parkowania. Po wykryciu przez pojazd potencjalnego miejsca do parkowania na desce rozdzielczej pojawi się ikona parkowania.



UWAGA: Ikona parkowania pojawia się tylko wtedy, gdy położenie pojazdu i sytuacja w jego otoczeniu umożliwiają funkcji Asystent parkowania wyznaczenie odpowiedniego toru jazdy. Jeżeli funkcja Asystent parkowania nie jest w stanie wyznaczyć odpowiedniego toru (na przykład na wąskiej ulicy, gdzie przy wjeżdżaniu na miejsce parkingowe przód pojazdu wystaje na sąsiedni pas ruchu), użytkownik może przestawić pojazd, znaleźć inne miejsce parkingowe albo zaparkować ręcznie.

2. Sprawdź to miejsce, aby upewnić się, że jest odpowiednie i bezpieczne, następnie podjedź do przodu i zatrzymaj się mniej więcej na jedną długość pojazdu przed tym miejscem (tak jak zwykle w przypadku parkowania równoległego lub parkowania prostopadłego tyłem).
3. Puść kierownicę, włącz wsteczny bieg pojazdu Model X i naciśnij **Włącz funkcję Asystent parkowania** na ekranie dotykowym.
4. Po zakończeniu parkowania Asystent parkowania wyświetla odpowiedni komunikat.

UWAGA: Naciśnięcie pedału hamulca w czasie, gdy funkcja Asystent parkowania aktywnie parkuje pojazd Model X, powoduje wstrzymanie manewru. W celu jego wznowienia należy wybrać **Wznów** na ekranie dotykowym.

! **OSTRZEŻENIE:** Nie należy zakładać, że funkcja Asystent parkowania znajdzie miejsce, które będzie odpowiednie, bezpieczne i zgodne z przepisami. Funkcja Asystent parkowania może czasami nie wykrywać obiektów znajdujących się na miejscu do parkowania. Należy zawsze wzrokowo sprawdzić, czy znalezione miejsce jest odpowiednie i bezpieczne.



Asystent parkowania

⚠ OSTRZEŻENIE: Gdy asystent parkowania aktywnie steruje pojazdem Model X:

- Nie należy zakłócać ruchu kierownica. Spowoduje to przerwanie działania funkcji Asystent parkowania.
- Cały czas kontroluj otoczenie. Należy także być gotowym do użycia hamulca w celu uniknięcia pojazdów, pieszych lub przeszkód.
- Na ekranie dotykowym i desce rozdzielczej pojawiają się wskazówki funkcji Asystent parkowania, które należy śledzić.

- Któryś z czujników ultradźwiękowych (zależnie od wyposażenia) lub któraś z kamer są uszkodzone, zabrudzone lub zasłonięte (np. przez błoto, lód, śnieg, osłonę maski, nadmiar lakieru, folie, naklejki, powłoki gumowe itp.).
- Działanie czujników (zależnie od wyposażenia) jest zakłócone przez warunki pogodowe (ulewny deszcz, śnieżylicę, mgłę, skrajnie wysokie lub niskie temperatury).
- Działanie czujników (zależnie od wyposażenia) jest zakłócone przez inne podzespoły elektryczne lub urządzenia wytwarzające ultradźwięki;

Wstrzymywanie parkowania

Aby wstrzymać działanie funkcji Asystent parkowania, naciśnij jeden raz pedał hamulca. Model X zatrzyma się i nie zacznie ponownie jechać do chwili naciśnięcia opcji **Wznów** na ekranie dotykowym.

Anulowanie parkowania

Asystent parkowania anuluje sekwencję parkowania, gdy ręcznie kierowca poruszy kierownica, zmieni bieg lub wybierze **Anuluj** na ekranie dotykowym. Funkcja Asystent parkowania anuluje proces parkowania także w następujących sytuacjach:

- Sekwencja parkowania liczy więcej niż siedem ruchów.
- Model X wykrywa, że kierowca wysiada.
- Drzwi zostają otwarte.
- Kierowca naciska pedał przyspieszenia.
- Kierowca naciska pedał hamulca w czasie, gdy działanie funkcji Asystent parkowania jest wstrzymane.
- Uruchamia się układ automatycznego hamowania awaryjnego (patrz [Asystent unikania kolizji na stronie 172](#)).

Ograniczenia

W następujących sytuacjach istnieje szczególnie duże prawdopodobieństwo, że funkcja Asystent parkowania nie będzie działać prawidłowo:

- Droga jest nachylona. Funkcja Asystent parkowania jest przeznaczona do działania na płaskich drogach;
- Widoczność jest słaba (z powodu silnych opadów, mgły itp.);
- Krawężnik jest wykonany z materiału innego niż kamień lub czujniki pojazdu nie mogą go wykryć;
- Docelowe miejsce parkingowe znajduje się bezpośrednio przy ścianie lub filarze (jest to np. ostatnie miejsce w rzędzie na parkingu podziemnym);

⚠ OSTRZEŻENIE: Istnieje szereg trudnych do przewidzenia okoliczności, które mogą utrudniać funkcji Asystent parkowania zaparkowanie pojazdu Model X. Należy o tym pamiętać i zdawać sobie sprawę, że funkcja Asystent parkowania może w związku z tym nie pokierować pojazdem Model X w odpowiedni sposób. W trakcie parkowania należy zachować uwagę i być przygotowanym do natychmiastowego przejęcia kontroli nad pojazdem Model X.

UWAGA: W zależności od regionu rynku, konfiguracji pojazdu, zakupionych opcji i wersji oprogramowania pojazd może nie być wyposażony w rozwiązania Rozszerzona funkcja Smart Summon i Dumb Summon lub funkcje mogą nie działać dokładnie tak, jak opisano.

Funkcja Summon umożliwia parkowanie i wyprowadzanie z parkingu pojazdu Model X, gdy kierowca znajduje się poza nim.

Funkcja Summon obejmuje zarówno Dumb Summon, jak i Rozszerzona funkcja Smart Summon (ASS):

- **Dumb Summon** przeprowadza pojazd Model X w linii prostej do przodu i do tyłu, aby wprowadzić go na miejsce parkingowe lub z niego wyprowadzić.
- **Rozszerzona funkcja Smart Summon (ASS)** umożliwia przeprowadzenie pojazdu Model X do miejsca, w którym się znajdujesz (na podstawie danych GPS jego telefonu) lub innej wskazanej lokalizacji. W razie potrzeby potrafi ona także omijać przeszkody i zatrzymać pojazd.

Po aktywacji funkcji Summon zalecamy utrzymywać kontakt wzrokowy z pojazdem Model X. Przez cały czas należy kontrolować pojazd i jego otoczenie oraz zapoznać się z działaniem funkcji [Ograniczenia i ostrzeżenia na stronie 163](#).

Przed użyciem funkcji Summon

1. Włącz Dumb Summon i Rozszerzona funkcja Smart Summon poprzez wybranie opcji **Sterowanie > Autopilot > ASS (rozszerzona funkcja Smart Summon)**. Uważnie przeczytaj informacje w wyświetlonym oknie, a następnie dotknij opcji **Tak**.
2. (Opcjonalnie) Dostosuj ustawienia funkcji Summon.
 - **Dźwięk ukończenia:** Wybierz dźwięk, który będzie odtwarzany na zewnątrz, gdy pojazd Model X dotrze do wybranego celu. Wymaga Systemu ostrzegania pieszych (patrz [System ostrzegania pieszych na stronie 114](#)).
 - **Emisje po przerwaniu działania:** W przypadku aktywowania tej opcji, jeżeli sesja Summon zostanie przerwana, pojazd Model X wykona test systemu ograniczania emisji. Wymaga Systemu ostrzegania pieszych (patrz [System ostrzegania pieszych na stronie 114](#)).
 - **Odstęp od zderzaka** (wyłącznie Dumb Summon): Ustaw odległość od wykrytego obiektu, na której ma się zatrzymać Dumb Summon. Należy pamiętać, że ustawienie dotyczy tylko obiektów, które funkcja Dumb Summon wykrywa bezpośrednio przed pojazdem Model X podczas jazdy do przodu lub bezpośrednio za pojazdem Model X podczas cofania.
3. (Opcjonalnie) Włącz **Tryb gotowości**: Włączenie Trybu gotowości sprawia, że pojazd Model X pozostaje w gotowości do użycia funkcji Summon, a czas potrzebny na jego rozgrzanie jest krótszy. Aktywny Tryb gotowości może spowodować zwiększenie zużycia energii akumulatora. Po włączeniu **Trybu gotowości** można

zaoszczędzić energię akumulatora, wyłączając ten tryb w następujących miejscach (patrz [Home, Work, and Favorite Destinations na stronie 198](#)):

- **Wyklucz dom** — Tryb gotowości nie będzie działał lokalizacji określonej na liście ulubionych jako dom.
- **Wyklucz pracę** — Tryb gotowości nie będzie działał lokalizacji określonej na liście ulubionych jako praca.
- **Wyklucz ulubione** — Tryb gotowości nie będzie działał w żadnej lokalizacji umieszczonej na liście ulubionych.

Aby zaoszczędzić energię akumulatora, funkcja Summon automatycznie wyłącza tryb gotowości na okres od północy do 6:00 rano. W tych godzinach funkcja Summon uruchamia się z opóźnieniem.

4. Pobierz najnowszą wersję aplikacji mobilnej Tesla. *Funkcja Summon wymaga aplikacji mobilnej Tesla w wersji 4.38.0 lub nowszej.*
5. Upewnij się, że:
 - Twój telefon jest połączony z pojazdem Model X, który znajduje się w odległości maksymalnie około 6 metrów (patrz [Zasięg działania na stronie 161](#)).
 - Znajdujesz się na terenie prywatnym. Funkcja Summon została przewidziana do użycia wyłącznie na parkingach i terenach prywatnych, gdzie otoczenie jest znane i przewidywalne.
 - Kamery pojazdu są całkowicie skalibrowane (patrz [Kalibracja kamer w czasie jazdy na stronie 19](#)).
 - Nic nie zasłania pojazdu Model X.
 - Model X ma włączone położenie postojowe, nie jest aktualnie ładowany, a wszystkie drzwi i bagażniki są zamknięte.
 - Ciśnienie wszystkich czterech kół wskazywane przez układ monitorowania ciśnienia w oponach (TPMS) wynosi co najmniej 34 PSI. Więcej informacji na temat kontroli i utrzymywania ciśnienia w oponach znajduje się w części [Obsługa i konserwacja opon na stronie 226](#).

Zasięg działania

Aby aktywacja funkcji Summon była możliwa, Twój telefon musi być połączony z pojazdem Model X, a Ty musisz znajdować się w obszarze oznaczonym niebieskim kółkiem w aplikacji mobilnej Tesla (w aplikacji mobilnej dotknij opcji **Summon**). Aby Model X mógł jechać przy użyciu funkcji Summon, połączony telefon musi znajdować się w odległości do 6 metrów od pojazdu.

Gdy funkcja Summon jest aktywna i odległość pojazdu Model X od połączonego telefonu zbliża się do 6 metrów, prędkość pojazdu zostaje ograniczona do 1 km/h. Tuż przed oddaleniem się pojazdu Model X na 6 metrów od połączonego telefonu funkcja Summon wstrzymuje aktywność i kończy działanie.



We wszystkich powyższych przypadkach aplikacja mobilna Tesla przekazuje haptyczną informację zwrotną i wyświetla komunikat informujący, że pojazd Model X wkrótce znajdzie się lub już znalazł się poza zasięgiem działania funkcji. W przypadku prowadzenia pojazdu do odległego miejsca docelowego może być konieczne podążanie za samochodem w celu zachowania wymaganego dystansu.

UWAGA: Jeśli funkcja Summon działa dłużej niż 7,5 minuty bez przerwy, zostanie ona przerwana, a pojazd Model X przełączy się na położenie postojowe.

Używanie funkcji Summon

Wykonaj poniższe czynności, aby zaparkować lub wyprowadzić z parkingu pojazd Model X za pomocą funkcji Summon. Poniższe kroki opisują obsługę zarówno funkcji Dumb Summon, która umożliwi zaparkowanie pojazdu Model X lub wyprowadzenie go z miejsca parkingowego, jak i funkcji Rozszerzona funkcja Smart Summon, która umożliwi pojazdowi Model X objeżdżanie przeszkód podczas dojazdu do miejsca, w którym się znajdujesz, lub innej wybranej lokalizacji.

1. (Tylko uproszczona funkcja Summon) Ustaw pojazd Model X naprzeciw miejsca parkingowego tak, aby tor jazdy do przodu lub do tyłu pojazdu Model X przebiegał po linii prostej.
2. Włącz aplikację mobilną Tesla i naciśnij **Summon**. Aplikacja mobilna wyświetla widoki z kamery na żywo z pojazdu Model X, aby pomóc w ustaleniu, czy w jego otoczeniu nie ma przeszkód.
UWAGA: Aby przeglądać przekazy z kamery na żywo, Twoje urządzenie mobilne musi być podłączone do pojazdu Model X (patrz [#unique_183 na stronie](#)). Podczas przeglądania przekazu z kamery w aplikacji mobilnej Tesla reflektory będą okresowo migać. Jeśli pojazd korzysta z łączności Premium, widok z kamery na żywo ma ten sam limit czasowy co funkcja **Włączenie widoku z kamery na żywo** trybu wartownika, czyli 1 godzinę (lub 15 minut w przypadku niektórych regionów) skumulowanego użycia dziennie (patrz [Tryb wartownika na stronie 182](#)). Jeśli pojazd nie korzysta z łączności Premium, transmisja obrazu z kamery jest ograniczona do 2 minut. Nie ma jednak limitu transmisji obrazu z kamery, kiedy funkcja Summon aktywnie przeprowadza pojazd Model X, niezależnie od tego, czy pojazd Model X korzysta z łączności Premium.
3. (Wyłącznie Rozszerzona funkcja Smart Summon) **Przyjedź do mnie:** Stań w miejscu znajdującym się wewnątrz niebieskiego okręgu, tak aby dobrze widzieć pojazd Model X.



Dotknij, aby wybrać tryb **Przyjedź do mnie**. Po wybraniu ikona zmieni kolor na niebieski.

4. (Wyłącznie Rozszerzona funkcja Smart Summon) **Przejedź do celu:** Dotknij ikony celownika i przeciągnij mapę tak, aby szpilka znalazła się w żądanym miejscu docelowym. Aby następnie zmienić lokalizację, unieś palec, przesun mapę, następnie ponownie naciśnij i przytrzymaj przycisk **Przejedź do celu**.



Dotknij, aby wybrać tryb **Przejedź do celu**. Po wybraniu ikona zmieni kolor na niebieski.

5. Uruchom funkcję Summon, naciskając i przytrzymując:
 - o bieg **Do przodu** lub **Do tyłu** (Dumb Summon);
 - o przycisk **Przyjedź do mnie** (Rozszerzona funkcja Smart Summon);
 - o przycisk **Przejedź do celu** (Rozszerzona funkcja Smart Summon).
6. Model X przełączy się na bieg do jazdy do przodu lub do tyłu, następnie będzie powoli jechał w wybranym kierunku (po uruchomieniu Dumb Summon), przyjedzie do miejsca, w którym się znajdujesz (**Przyjedź do mnie**) lub przejedzie do wybranej lokalizacji (**Przejedź do celu**). Dodatkowo pojazd **włączy** reflektory (jak również oświetlenie wnętrza), a wycieraczki przełączą się w tryb **Automatyczny**.

Po uruchomieniu trybu **Przyjedź do mnie** lub **Przejedź do celu** pojazd Model X będzie omijał przeszkody, jak uzna za stosowne. Po uruchomieniu funkcji Dumb Summon pojazd Model X będzie próbował omijać przeszkody, pozostając jednocześnie bardzo blisko swojej pierwotnej trasy. Dumb Summon nie opracowano z myślą o manewrowaniu wokół przeszkód blokujących trasę w znacznym stopniu. Jeżeli Model X nie może ominąć przeszkody, działanie funkcji Dumb Summon zostanie zatrzymane i zakończone.

W celu zapewnienia lepszego nadzoru aplikacja mobilna będzie pokazywać niektóre widoki z kamery z pojazdu Model X. Nadal jednak przy przywoływaniu zalecane jest zajęcie pozycji umożliwiającej utrzymanie kontaktu wzrokowego z pojazdem.

7. Pojazd Model X można w każdej chwili zatrzymać, zwalniając przyciski **Do przodu**, **Do tyłu** lub przyciski trybów **Przyjedź do mnie** albo **Przejedź do celu**.

Aby wznowić działanie funkcji Dumb Summon, ponownie przytrzymaj przycisk **Do przodu** lub **Do tyłu** w aplikacji mobilnej Tesla. Analogicznie, aby wznowić działanie funkcji Rozszerzona funkcja Smart Summon, wystarczy ponownie nacisnąć przycisk **Przyjedź do mnie** lub **Przejedź do celu**.

8. (Wyłącznie Dumb Summon) Gdy Model X znajdzie się w żądanym położeniu, zwolnij przycisk **Do przodu** lub **Do tyłu**. Po zwolnieniu przycisku pojazd Model X natychmiast się zatrzyma i po kilku sekundach przełączy na położenie postojowe.

9. (Wyłącznie Rozszerzona funkcja Smart Summon) Gdy pojazd Model X dotrze do miejsca, w którym się znajdujesz (w trybie **Przyjedź do mnie**) lub do wybranej lokalizacji (w trybie **Przejedź do celu**), światła awaryjne będą migać przez kilka sekund, pojazd Model X przełączy się w położenie postojowe, reflektory zostaną ustawione na tryb **Auto**, a aplikacja mobilna wyświetli komunikat informujący, że działanie funkcji Summon zostało ukończone.

 **OSTRZEŻENIE:** Po zwolnieniu przycisku pojazd Model X może się zatrzymać z niewielkim opóźnieniem. Z tego powodu tak ważne jest, aby przez cały czas zwracać szczególną uwagę na tor jazdy pojazdu i starać się przewidzieć przeszkody, których może on nie być w stanie wykryć.

Działanie Summon jest przerywane do chwili ponownego uruchomienia, gdy:

- ktoś użyje klamki lub zostaną otwarte drzwi;
 - użytkownik użyje kierownicy, pedału hamulca, pedału przyspieszenia lub zmieni bieg;
 - tor jazdy jest zablokowany;
 - Model X przekroczył maksymalną odległość 20 metrów lub poruszał się przez ponad 7,5 minuty od czasu rozpoczęcia sesji Summon.
- UWAGA:** Jeśli funkcja Summon steruje przejechaniem przez pojazd Model X do przodu o 2 metry, a następnie do tyłu o 1 metr, jest to traktowane jako przejechanie 3 metrów.
- telefon użytkownika przejdzie w tryb uśpienia albo straci połączenie z pojazdem Model X;
 - Model X wykryje zagrożenie dla bezpieczeństwa.

Ograniczenia i ostrzeżenia

Funkcja zostaje wyłączona, gdy:

- Model X jest w trybie parkingowym (patrz [Tryb parkingowy na stronie 110](#)).
- Model X jest w trybie psa (patrz [Utrzymanie temperatury, tryb psa i tryb kempingowy na stronie 189](#)).
- Model X jest w trybie jazdy na torze lub jazdy wyścigowej (zależnie od wyposażenia) (patrz [#unique_377 na stronie](#)).

Ponadto funkcja Rozszerzona funkcja Smart Summon jest wyłączona na drogach publicznych. Rozszerzona funkcja Smart Summon została przewidziana do użycia wyłącznie na parkingach i prywatnych podjazdach, gdzie otoczenie jest znane i przewidywalne.

 **OSTRZEŻENIE:** Nadal można używać funkcji Dumb Summon na drogach publicznych. Używać funkcji Dumb Summon na drogach publicznych tylko w przypadku zachowania wzmożonej ostrożności. Nie używać funkcji Dumb Summon do wjazdu na jezdnię.

Sprawność działania funkcji Summon zależy od zdolności kamer do określenia bliskości pojazdu względem obiektów, ludzi, zwierząt i innych pojazdów. W następujących sytuacjach istnieje duże prawdopodobieństwo, że funkcja Summon nie będzie działać w przewidziany sposób i/lub jej działanie zostanie przerwane:

- Do pojazdu Model X zamontowano lub w inny sposób przymocowano akcesoria, takie jak bagażnik dachowy, zaczep przyczepy, body kit itp. Gdy pojazd Model X jest prowadzony przez funkcję Summon i omija przeszkody, funkcja nie uwzględnia akcesoriów wystających poza Model X.
- System wykrywa uskoki nawierzchni. Funkcja Summon nie przeprowadza pojazdu Model X przez strome uskoki.
- Działanie kamery zakłócają warunki pogodowe (ulewny deszcz, śnieżyca, mgła, skrajnie wysoka lub niska temperatura).
- Model X jest w trybie przyczepy lub są do niego dołączone akcesoria.
- Dane GPS nie są dostępne lub sygnał sieci komórkowej jest słaby.
- Nawierzchnia jest nieutwardzona.
- Nachylenie toru jazdy jest większe niż 20%. Funkcja Summon jest przeznaczona do działania na płaskiej lub lekko pochyłej drodze (o nachyleniu do 20%). Kiedy funkcja Summon przeprowadza pojazd Model X drogą o nachyleniu powyżej 10%, prędkość pojazdu jest ograniczana do 5 km/h. W przypadku złych warunków funkcja Summon może nie działać przy nachyleniu powyżej 10%.

 **OSTRZEŻENIE:** Lista nie zawiera wszystkich możliwych sytuacji, w których działanie funkcji Summon może być zakłócone. Za kontrolę nad pojazdem Model X zawsze odpowiedzialny jest kierowca. Gdy pojazd Model X porusza się pod kontrolą funkcji Summon, należy zachować uwagę i być przygotowanym do natychmiastowej interwencji. Zaniedbanie tego może spowodować poważne uszkodzenia mienia, obrażenia ciała lub śmierć.

UWAGA: Zawsze przed rozpoczęciem jazdy i skorzystaniem z funkcji Autopilota upewnij się, że wszystkie kamery są czyste i niczym niezastłonięte (patrz [Czyszczenie kamery na stronie 232](#)). Zabrudzone kamery i czujniki (zależnie od wyposażenia), a także warunki otoczenia, takie jak deszcz czy wyblakłe oznaczenia pasów drogowych, mogą wpływać na działanie funkcji Autopilota. W przypadku zasłonięcia kamery pojazd Model X wyświetla komunikat na deska rozdzielcza, a funkcje Autopilota mogą być niedostępne.



Summon

- ⚠️ OSTRZEŻENIE:** Summon to funkcja wymagająca nadzoru. W trakcie jej działania należy cały czas obserwować pojazd i jego otoczenie oraz być gotowym do natychmiastowej interwencji. Za bezpieczne, odpowiedzialne i zgodne z przeznaczeniem wykorzystanie funkcji Rozszerzona funkcja Smart Summon i Dumb Summon odpowiada kierowca. Funkcja Summon została przewidziana do użycia wyłącznie na parkingach i prywatnych podjazdach, gdzie otoczenie jest znane i przewidywalne. Nie używać funkcji Rozszerzona funkcja Smart Summon na drogach publicznych, a funkcji Dumb Summon można używać na drogach publicznych tylko w przypadku zachowania wzmożonej ostrożności. Obowiązkiem użytkownika jest zaznajomienie się z ograniczeniami funkcji Summon (patrz [Ograniczenia i ostrzeżenia na stronie 163](#)).
- ⚠️ OSTRZEŻENIE:** Rozszerzona funkcja Smart Summon może przerwać działanie w dowolnym momencie. Jeśli Rozszerzona funkcja Smart Summon przerwie działanie z powodu zagrożenia dla bezpieczeństwa, pojazd Model X może zatrzymać się nagle lub bez ostrzeżenia.
- ⚠️ OSTRZEŻENIE:** Należy zawsze starać się przewidzieć miejsce, w którym potrzebne będzie zatrzymanie pojazdu Model X. W zależności od jakości połączenia między telefonem a pojazdem Model X może wystąpić niewielkie opóźnienie między zdjęciem palca z przycisku a zatrzymaniem się pojazdu.
- ⚠️ OSTRZEŻENIE:** W przypadku korzystania z funkcji Summon w miejscu, w którym ruch przeszkód może być nieprzewidywalny, należy zachować szczególną ostrożność. Może to dotyczyć na przykład miejsc, w których przebywają dzieci, osoby dorosłe lub zwierzęta.
- ⚠️ OSTRZEŻENIE:** Rozszerzona funkcja Smart Summon może nie zatrzymać pojazdu przed niektórymi przeszkodami (dotyczy to zwłaszcza bardzo niskich obiektów, takich jak niektóre krawężniki, lub bardzo wysokich obiektów, takich jak regały) i może nie zareagować na pojazdy nadjeżdżające z naprzeciwka lub z boku. Model X nie wykrywa przeszkód znajdujących się w martwych polach kamer w pobliżu przednich błotników pojazdu. Należy zwracać na to uwagę i być zawsze gotowym do zatrzymania pojazdu Model X przez zwolnienie przycisku w aplikacji mobilnej.
- ⚠️ OSTRZEŻENIE:** Funkcja Summon może nie działać zgodnie z przeznaczeniem, jeśli do pojazdu Model X zamontowano lub w inny sposób przymocowano akcesoria, takie jak bagażnik dachowy, zaczep przyczepy, body kit itp. Gdy pojazd Model X jest prowadzony przez funkcję Summon i omija przeszkody, funkcja nie uwzględnia akcesoriów wystających poza Model X. Należy zwracać na to uwagę i być zawsze gotowym do zatrzymania pojazdu Model X przez zwolnienie przycisku w aplikacji mobilnej.
- ⚠️ OSTRZEŻENIE:** Model X nie potrafi wykryć przeszkód, które znajdują się w martwych polach kamer w pobliżu przednich błotników pojazdu, są bardzo wąskie lub zwisają ze stropu (np. rowery). Istnieje ponadto szereg trudnych do przewidzenia okoliczności, które mogą zakłócić prawidłowe działanie funkcji Summon i w rezultacie spowodować, że nie przestawi ona prawidłowo pojazdu Model X na parkingu. Dlatego należy cały czas obserwować ruch pojazdu Model X i jego otoczenie oraz być gotowym do natychmiastowego przerwania jazdy.



W tym temacie omówiono ostrzeżenia, uwagi i informacje o ograniczeniach dotyczące następujących funkcji Autopilota.

- [Tempomat uwzględniający sytuację drogową na stronie 136](#)
- [Automatyczne kierowanie na stronie 143](#)
- [Nawigacja z Autopilotem na stronie 149](#)
- [Asystent parkowania na stronie 159](#)

UWAGA: W zależności od regionu rynku, konfiguracji pojazdu, zakupionych opcji i wersji oprogramowania pojazd może nie być wyposażony we wszystkie wymienione powyżej funkcje lub funkcje mogą nie działać tak, jak opisano.



OSTRZEŻENIE: Przed skorzystaniem z Autopilota uważnie przeczytaj poniższe ostrzeżenia i informacje o ograniczeniach. Nieprzestrzeganie wszystkich ostrzeżeń i instrukcji może spowodować uszkodzenie mienia, poważne obrażenia ciała lub śmierć.

UWAGA: Zawsze przed rozpoczęciem jazdy i skorzystaniem z funkcji Autopilota upewnij się, że wszystkie kamery są czyste i niczym niezastłonięte (patrz [Czyszczenie kamery na stronie 232](#)). Zabrudzone kamery i czujniki (zależnie od wyposażenia), a także warunki otoczenia, takie jak deszcz czy wyblakłe oznaczenia pasów drogowych, mogą wpływać na działanie funkcji Autopilota. W przypadku zaślonięcia kamery pojazd Model X wyświetla komunikat na deska rozdzielcza, a funkcje Autopilota mogą być niedostępne.

Tempomat uwzględniający sytuację drogową

Podczas korzystania z tempomatu uwzględniającego sytuację drogową **kierowca ma zawsze obowiązek zachowania uwagi, dbania o bezpieczeństwo i panowania nad pojazdem**. Podczas jazdy kierowca powinien zawsze obserwować drogę i być gotowy do natychmiastowej interwencji.

Ponadto kierowca powinien ustawić prędkość i odległość, które będą bezpieczne w kontekście warunków drogowych i obowiązujących ograniczeń prędkości. Należy mieć świadomość następujących ograniczeń podczas działania tempomatu uwzględniającego sytuację drogową.

- Mogą wystąpić sytuacje, gdy zmiana ograniczenia nie spowoduje zmiany prędkości jazdy.
- Tempomat uwzględniający sytuację drogową nie dostosowuje prędkości jazdy do rodzaju drogi ani warunków jazdy. Tempomatu uwzględniającego sytuację drogową nie powinno się używać na krętych drogach z ostrymi zakrętami, na oblodzonej lub śliskiej nawierzchni oraz wtedy, gdy z powodu warunków pogodowych (ulewnego deszczu, śnieżyicy, mgieł itp.) utrzymywanie stałej prędkości nie jest wskazane.
- Nie należy polegać na tempomacie uwzględniającym sytuację drogową w zakresie utrzymania odpowiedniego ani dokładnego odstępu.

- Ograniczone możliwości hamowania oraz jazda przez pagórkowaty teren mogą sprawić, że tempomat uwzględniający sytuację drogową nie będzie w stanie odpowiednio skutecznie kontrolować prędkości. Może także źle oszacować dystans do poprzedzającego pojazdu. Na zjazdach prędkość może wzrastać, powodując przekroczenie przez pojazd Model X zadanej prędkości (a być może także obowiązującego ograniczenia).
- Tempomat uwzględniający sytuację drogową może czasami wyhamowywać pojazd Model X w nieoczekiwanych momentach i gdy nie jest to potrzebne. Powodem może być mały dystans do pojazdu jadącego z przodu, wykrywanie pojazdów i obiektów na przyległych pasach (szczególnie na zakrętach) itp.
- Ze względu na ograniczenia wbudowanego systemu GPS (Global Positioning System) może dochodzić do sytuacji, w których Model X będzie zwalniać, szczególnie w pobliżu zjazdów znajdujących się na zakręcie i/lub gdy kierowca, zamiast podążać trasą wyznaczoną przez system nawigacji, będzie wybierał drogę do miejsca docelowego.
- W pewnych przypadkach (na przykład gdy brak jest dostatecznej ilości danych), tempomat uwzględniający sytuację drogową może przed wjeźdem lub zjazdem nie zmniejszyć automatycznie zadanej prędkości.
- Tempomat uwzględniający sytuację drogową może nie wykrywać wszystkich obiektów, szczególnie podczas jazdy z prędkością podróżną wynoszącą ponad 80 km/h może nie zahamować lub nie zmniejszyć prędkości, gdy na drodze znajdzie się pojazd lub obiekt tylko częściowo poruszający się po danym pasie ruchu lub gdy poprzedzający pojazd zjedzie z Twojego toru jazdy, a z przodu znajdzie się wolno jadący lub zatrzymany pojazd.
- Tempomat uwzględniający sytuację drogową może reagować na pojazdy i obiekty, które nie istnieją albo znajdują się na innym pasie. W takich sytuacjach pojazd Model X może niepotrzebnie i w nieodpowiedni sposób zmniejszać prędkość.



OSTRZEŻENIE: W następujących sytuacjach istnieje szczególnie duże prawdopodobieństwo, że tempomat uwzględniający sytuację drogową nie będzie działał zgodnie z założeniami:

- Droga ma ostre zakręty lub znaczne zmiany wysokości.
- Znaki drogowe i sygnały są niejasne, niejednoznaczne lub słabo utrzymane.
- Widoczność jest słaba (z powodu ulewy, śniegu, gradu itp. lub słabego oświetlenia dróg w nocy).
- Pojazd jedzie przez tunel lub po autostradzie w pobliżu barier, które ograniczają pole widzenia kamer.
- Jasne światło (na przykład reflektory nadjeżdżającego samochodu lub bezpośrednie promienie słoneczne) oślepią kamery.



Ograniczenia i ostrzeżenia

OSTRZEŻENIE: Lista nie zawiera wszystkich możliwych sytuacji, w których działanie tempomatu uwzględniającego sytuację drogową może być zakłócone. Działanie tempomatu uwzględniającego sytuację drogową może w każdej chwili zostać nieoczekiwanie anulowane z nieprzewidzianych powodów. Należy zawsze obserwować drogę i być gotowym do interwencji. Za kontrolę nad pojazdem Model X jest zawsze odpowiedzialny kierowca.

OSTRZEŻENIE: Tempomat uwzględniający sytuację drogową nie jest systemem ostrzegającym przed kolizją ani pomagającym jej uniknąć. Jego zadaniem jest zwiększenie komfortu i pewności prowadzenia. Nie wolno zakładać, że tempomat uwzględniający sytuację drogową wystarczająco zmniejszy prędkość pojazdu Model X. Należy zawsze obserwować drogę przed pojazdem i być gotowym do interwencji. Zaniedbanie tej czynności może spowodować poważne obrażenia ciała lub śmierć.

OSTRZEŻENIE: Tempomat uwzględniający sytuację drogową potrafi wykrywać pieszych i rowerzystów, jednak nie wolno zakładać, że w razie ich wykrycia odpowiednio zmniejszy prędkość pojazdu Model X. Zaniedbanie tej czynności może spowodować poważne obrażenia ciała lub śmierć.

Automatyczne kierowanie

OSTRZEŻENIE: Automatyczne kierowanie to funkcja wymagająca aktywnego udziału kierowcy. Należy zawsze trzymać ręce na kierownicy, zwracać uwagę na warunki na drodze i otaczających uczestników ruchu oraz być zawsze gotowym na podjęcie natychmiastowego działania. Nieprzestrzeganie tych instrukcji może spowodować szkody materialne, poważne obrażenia ciała lub śmierć.

OSTRZEŻENIE: Funkcja automatycznego kierowania jest przeznaczona do użytku na autostradach o ograniczonym dostępie i wymaga od kierowcy zachowania pełnej uwagi. Nie używaj funkcji automatycznego kierowania w strefach robót drogowych ani tam, gdzie mogą być obecni rowerzyści lub piesi.

OSTRZEŻENIE: Nie wolno zakładać, że funkcja automatycznego kierowania wyznacza odpowiedni tor jazdy.

UWAGA: Funkcja automatycznego kierowania oraz powiązane z nią funkcje prawdopodobnie nie będą działać zgodnie z oczekiwaniami, gdy:

- Funkcja automatycznego kierowania nie może prawidłowo rozpoznać oznaczeń pasów; Oznaczenia pasów mogą być nadmiernie starte, mogą się na nie nakładać wcześniejsze oznaczenia, mogą być modyfikowane ze względu na roboty drogowe, mogą się szybko zmieniać (rozgałęziać, przecinać lub łączyć), mogą padać na nie głębokie cienie obiektów lub elementów krajobrazu, a na nawierzchni drogi mogą być widoczne łączenia lub inne linie o wysokim kontraście.
- Widoczność jest słaba (z powodu ulewy, śniegu, mgły itp.) lub warunki pogodowe zakłócają działanie czujników;
- Kamery i czujniki są zasłonięte lub uszkodzone;
- Droga prowadzi przez wzgórze;
- Pojazd zbliża się do punktu płatniczego;
- Droga jest bardzo nierówna lub ma ostre zakręty;
- Jasne światło (na przykład bezpośrednie promienie słoneczne) oślepia kamery;
- Działanie czujników (zależnie od wyposażenia) jest zakłócone przez inne podzespoły elektryczne lub urządzenia wytwarzające ultradźwięki;
- W chwili włączenia kierunkowskazu w martwym polu zostanie wykryty inny pojazd;
- Model X jest bardzo blisko poprzedzającego pojazdu, który zasłania pole widzenia kamer;

OSTRZEŻENIE: Istnieje wiele nieprzewidzianych okoliczności, które mogą zakłócić działanie funkcji automatycznego kierowania. Należy zawsze o tym pamiętać i zdawać sobie sprawę, że funkcja automatycznego kierowania może w związku z tym nie pokierować pojazdem Model X w odpowiedni sposób. Kierowca powinien zachowywać uwagę i być zawsze gotowy do szybkiej interwencji.

OSTRZEŻENIE: Funkcja automatycznego kierowania nie służy do pokierowania pojazdem Model X wokół przeszkód, które częściowo znajdują się na pasie ruchu, a w niektórych przypadkach może nie spowodować zatrzymania pojazdu z powodu przeszkód, które całkowicie blokują pas ruchu. Należy zawsze obserwować drogę przed pojazdem i być gotowym do natychmiastowego działania. Za kontrolę nad pojazdem Model X jest zawsze odpowiedzialny kierowca.



Automatyczna zmiana pasa ruchu

! UWAGA: Podczas zmiany pasa ruchu przy użyciu funkcji automatycznej zmiany pasa ruchu kierowca ma obowiązek sprawdzić, czy docelowy pas jest bezpieczny i nadaje się do jazdy. Przed zmianą pasa kierowca powinien więc bezwzględnie ustalić, czy manewr może być wykonany bezpiecznie, sprawdzając martwe strefy, oznaczenia pasów ruchu oraz otoczenie.

! UWAGA: Podczas korzystania z funkcji automatycznej zmiany pasa ruchu należy mieć świadomość następujących ograniczeń.

- Nie wolno zakładać, że funkcja automatycznej zmiany pasa ruchu wyznacza odpowiedni tor jazdy. Podczas jazdy należy zachować uwagę oraz obserwować drogę, innych uczestników ruchu drogowego przed pojazdem i otoczenie, a także ekran dotykowy, gdzie mogą się pojawiać ostrzeżenia. Należy być zawsze gotowym do szybkiej interwencji.
- Funkcji Asystenta zmiany pasa ruchu nie wolno używać na drogach, na których warunki drogowe ulegają ciągłym zmianom i na których znajdują się rowerzyści lub piesi.
- Sprawność działania funkcji Asystenta zmiany pasa ruchu zależy od zdolności rozpoznania oznaczeń pasów ruchu przez kamery.
- Funkcji Asystenta zmiany pasa ruchu nie należy używać na krętych drogach o ostrych zakrętach, na drogach oblodzonych lub śliskich oraz w przypadku, gdy warunki pogodowe (np. ulewny deszcz, śnieg, mgła itp.) mogą zasłaniać widok z kamery (lub kamer) albo czujników (jeśli znajdują się na wyposażeniu).
- Działanie funkcji przyspieszania przy wyprzedzaniu może zostać anulowane z powodów wymienionych powyżej oraz w wyniku wielu innych nieprzewidzianych okoliczności (takich jak brak danych GPS). Należy zachować uwagę i nie wolno liczyć, że funkcja przyspieszania przy wyprzedzaniu zwiększy prędkość jazdy.
- Funkcja przyspieszania przy wyprzedzaniu zwiększa prędkość jazdy za każdym razem, gdy zostanie włączony odpowiedni kierunkowskaz i przyspiesza, zmniejszając odstęp między pojazdem Model X a poprzedzającym pojazdem. Mimo że tempomat nadal utrzymuje odpowiedni dystans za pojazdem poprzedzającym, należy pamiętać, że ustawiony odstęp zmniejsza się, gdy funkcja przyspieszania przy wyprzedzaniu jest aktywna. Dotyczy to szczególnie przypadków, gdy kierowca nie ma zamiaru wyprzedzić pojazdu jadącego przed nim.

Wykrywanie świateł i znaku stop

! OSTRZEŻENIE: Funkcja Wykrywanie świateł i znaku stop wymaga dostępu do map pokładowych w celu określenia, czy w danej lokalizacji znajduje się sygnalizacja świetlna lub znak stop. W niektórych przypadkach dane mapy są niedokładne lub nieaktualne i mogą nie obejmować wszystkich świateł stopu lub znaków stopu. Dlatego funkcja Wykrywanie świateł i znaku stop może nie wykrywać wszystkich czerwonych świateł i znaków stop.

! OSTRZEŻENIE: Funkcja Wykrywanie świateł i znaku stop nie włącza hamulców ani nie zmniejsza prędkości pojazdu Model X i może nie wykrywać niektórych czerwonych świateł i znaków stop. Zadaniem funkcji Wykrywanie świateł i znaku stop jest tylko dostarczanie wskazówek; nie zwalnia to z konieczności zachowania uwagi podczas prowadzenia i nie zastępuje rozsądnej oceny sytuacji. Podczas jazdy kierowca powinien obserwować drogę i nie liczyć na to, że funkcja Wykrywanie świateł i znaku stop ostrzeże go przed czerwonym światłem lub znakiem stop.

! OSTRZEŻENIE: Funkcja Wykrywanie świateł i znaku stop ostrzega wyłącznie o zbliżeniu się do widocznego czerwonego znaku stop, czerwonego światła lub późnego etapu żółtego światła sygnalizacji drogowej. Może nie ostrzegać o skrzyżowaniach z migającymi światłami i nie ostrzega o znakach ustąpienia pierwszeństwa ani tymczasowych znakach stop lub ustąpienia pierwszeństwa (na przykład przy obszarze robót drogowych). Funkcja wykrywanie świateł i znaku stop nie ostrzega także przed zbliżeniem się do czerwonego światła ani znaku stop, jeżeli kierowca naciska pedał przyspieszenia lub hamulca (co powoduje wyłączenie funkcji automatycznego kierowania).

Nawigacja z Autopilotem

! OSTRZEŻENIE: Nie należy powierzać funkcji Nawigacji z Autopilotem wyboru odpowiedniego pasa do zjazdu z autostrady. Kierowca powinien bez przerwy zachowywać uwagę i upewniać się, czy dany pas ruchu jest bezpieczny i odpowiedni.

! OSTRZEŻENIE: Jeżeli opcja **Wymagaj potwierdzenia zmiany pasa** zostanie wyłączona, funkcja Nawigacji z Autopilotem będzie powiadamiać o nadchodzącej zmianie pasa lub zbliżeniu się do zjazdu, ale obowiązkiem kierowcy pozostanie stałe obserwowanie otoczenia i zachowanie kontroli nad pojazdem Model X. Zmiany pasa mogą być nagłe i nieoczekiwane. Kierowca powinien zawsze trzymać ręce na kierownicy i obserwować tor jazdy przed pojazdem.

! OSTRZEŻENIE: Funkcja nawigacji z autopilotem nie jest funkcją autonomicznej jazdy. Kierowca musi przez cały czas obserwować drogę, trzymać ręce na kierownicy i pilnować poruszania się trasą wyznaczoną przez system nawigacji.



Ograniczenia i ostrzeżenia

⚠️ OSTRZEŻENIE: Podobnie jak podczas jazdy bez korzystania z tej funkcji, w każdej chwili pojawić się przeszkody, dlatego należy zachować szczególną ostrożność, kiedy nie widać obszaru za zakrętem, na węzłach drogowych oraz wjazdach i zjazdach.

⚠️ OSTRZEŻENIE: Funkcja Nawigacji z Autopilotem może nie rozpoznawać lub wykrywać nadjeżdżających pojazdów, obiektów nieruchomych ani pasów ruchu specjalnego przeznaczenia, takich jak pasy rowerowe, pasy dla pojazdów z wieloma pasażerami, pasy dla służb ratowniczych itp. Kierowca musi więc stale zachowywać czujność i być przygotowany na podjęcie natychmiastowych działań. Zaniedbanie tej czynności może spowodować uszkodzenia, obrażenia ciała lub śmierć.

Asystent parkowania

⚠️ UWAGA: Sprawność działania funkcji Asystent parkowania zależy od skuteczności wykrywania przez kamery i czujniki (zależnie od wyposażenia) odległości od krawężników i innych obiektów oraz pojazdów. Należy mieć świadomość następujących ostrzeżeń przed rozpoczęciem korzystania z asystenta parkowania oraz podczas jego działania:

- Nie używaj Asystenta parkowania po przymocowaniu dowolnego obiektu, na przykład zaczepu kulowego, uchwytu na rower lub przyczepy, do zaczepu holowniczego. Asystent parkowania może nie zatrzymać pojazdu przy obecności zaczepów podczas parkowania pomiędzy innymi samochodami lub przed nimi.
- Nie należy zakładać, że funkcja Asystent parkowania znajdzie miejsce, które będzie odpowiednie, bezpieczne i zgodne z przepisami. Funkcja Asystent parkowania może czasami nie wykrywać obiektów znajdujących się na miejscu do parkowania. Należy zawsze wzrokowo sprawdzić, czy znalezione miejsce jest odpowiednie i bezpieczne.
- Gdy funkcja automatycznego parkowania aktywnie kieruje pojazdem Model X, kierownica porusza się odpowiednio do wykonywanych manewrów. Nie należy zakłócać ruchu kierownicy. Spowoduje to przerwanie działania funkcji automatycznego parkowania.
- W trakcie parkowania należy obserwować sytuację wokół. Należy także być gotowym do użycia hamulca w celu uniknięcia pojazdów, pieszych lub przeszkód.
- W trakcie działania funkcji Asystent parkowania na ekranie dotykowym pojawiają się wskazówki, które należy śledzić.

⚠️ UWAGA:

W następujących sytuacjach istnieje szczególnie duże prawdopodobieństwo, że funkcja Asystent parkowania nie będzie działać prawidłowo:

- Droga jest nachylona. Funkcja Asystent parkowania jest przeznaczona do działania na płaskich drogach;
- Widoczność jest słaba (z powodu silnych opadów, mgły itp.);
- Krawężnik jest wykonany z materiału innego niż kamień lub czujniki pojazdu nie mogą go wykryć;
- Docelowe miejsce parkingowe znajduje się bezpośrednio przy ścianie lub filarze (jest to np. ostatnie miejsce w rzędzie na parkingu podziemnym);
- Jedna lub kilka kamer albo jeden lub kilka czujników (zależnie od wyposażenia) jest uszkodzonych, zabrudzonych lub zasłoniętych (np. przez błoto, lód, śnieg, osłonę maski, nadmiar lakieru, folie, naklejki, powłoki gumowe itp.);
- Działanie czujników (zależnie od wyposażenia) jest zakłócone przez warunki pogodowe (ulewny deszcz, śnieżyca, mgłę, skrajnie wysokie lub niskie temperatury).
- Działanie czujników (zależnie od wyposażenia) jest zakłócone przez inne urządzenia elektryczne lub interferencję elektryczną.



OSTRZEŻENIE: Istnieje szereg trudnych do przewidzenia okoliczności, które mogą utrudniać funkcji Asystent parkowania zaparkowanie pojazdu Model X. Należy o tym pamiętać i zdawać sobie sprawę, że funkcja Asystent parkowania może w związku z tym nie pokierować pojazdem Model X w odpowiedni sposób. W trakcie parkowania należy zachować uwagę i być przygotowanym do natychmiastowego przejęcia kontroli nad pojazdem Model X.



Model X Monitoruje oznaczenia na pasie ruchu, po którym przemieszcza się pojazd, a także sąsiadujące z nim obszary, pod kątem obecności innych pojazdów lub przedmiotów.



⚠️ OSTRZEŻENIE: Zawsze przed rozpoczęciem jazdy i skorzystaniem z funkcji Autopilota upewnij się, że wszystkie kamery są czyste i niczym niezastonięte (patrz [Czyszczenie kamery na stronie 232](#)). Zabrudzone kamery i czujniki (zależnie od wyposażenia), a także warunki otoczenia, takie jak deszcz czy wyblakłe oznaczenia pasów drogowych, mogą wpływać na działanie funkcji Autopilota. W przypadku zasłonięcia kamery pojazd Model X wyświetla komunikat na deska rozdzielcza, a funkcje Autopilota mogą być niedostępne.

⚠️ OSTRZEŻENIE: Zadaniem funkcji Asystenta pasa ruchu jest tylko dostarczenie wskazówek. Nie zastępuje ona bezpośredniego sprawdzenia sytuacji na drodze przez kierowcę. Przed zmianą pasa należy zawsze spojrzeć w lusterka boczne i rozejrzeć się, aby wzrokowo ocenić, czy jest to bezpieczne.

⚠️ OSTRZEŻENIE: Nie należy zakładać, że funkcja Asystent pasa ruchu poinformuje o niezamierzonym wyjechaniu poza pas ruchu lub o innym pojeździe, który znajduje się obok lub w martwym polu. Działanie funkcji Asystent pasa ruchu może zostać zakłócone przez szereg czynników (patrz [Ograniczenia i brak dokładności na stronie 170](#)). Kierowca ma obowiązek zachować czujność oraz zwracać uwagę na pas ruchu i innych użytkowników drogi. Zaniedbanie tej czynności może spowodować poważne obrażenia ciała lub śmierć.

Interwencje z użyciem układu kierowniczego

Funkcja Asystenta pasa ruchu może interweniować z użyciem układu kierowniczego, jeśli pojazd Model X zacznie zjeżdżać na sąsiedni pas lub zbliżać się do sąsiedniego pasa, na którym został wykryty obiekt, na przykład inny pojazd. W takich sytuacjach pojazd Model X automatycznie skręca, aby zająć bezpieczniejszą pozycję na pasie ruchu. Użycie układu

kierowniczego przez funkcję jest możliwe, tylko jeśli pojazd Model X porusza się z prędkością od 48 do 140 km/h po głównych drogach z wyraźnie widocznymi oznaczeniami pasa ruchu. W przypadku rozpoczęcia interwencji z użyciem układu kierowniczego na desce rozdzielczej na krótko pojawia się komunikat ostrzegawczy.

Unikanie opuszczenia pasa ruchu

Zadaniem funkcji unikania opuszczenia pasa ruchu jest ostrzeganie kierowcy w sytuacji, gdy pojazd Model X wyjeżdża poza swój pas ruchu lub zbliża się do jego krawędzi.

Funkcja unikania opuszczenia pasa ruchu działa przy prędkościach jazdy w zakresie od 64 do 145 km/h na drogach o wyraźnie widocznych oznaczeniach pasów drogowych. Aby włączyć układ ostrzegania o opuszczeniu pasa ruchu i określić sposób jego działania, wybierz kolejno **Sterowanie > Autopilot > Unikanie opuszczenia pasa ruchu**, a następnie wybierz odpowiednią opcję:

- **Wył.:** Funkcja nie będzie ostrzegać o opuszczaniu pasa ruchu ani grożących kolizjach z pojazdami na przyległym pasie.
- **Ostrzeżenie:** Jeżeli przednie koło pojazdu przekroczy oznaczenie pasa, kierownica zacznie wibrować.
- **Asystent:** Funkcja koryguje tor jazdy, jeżeli pojazd Model X zacznie zjeżdżać na sąsiedni pas lub zbliżać się do krawędzi drogi, tak aby utrzymać pojazd Model X w bezpiecznym położeniu.

Gdy funkcja unikania opuszczania pasa ruchu jest włączona, a tempomat z funkcją uwzględniania ruchu drogowego jest aktywny, gdy Model X zjeżdża z pasa ruchu bez włączenia odpowiedniego kierunkowskazu, asystent pasa ruchu sprawdzi również, czy dłonie kierowcy znajdują się na kierownicy. Jeśli dłonie nie są wykrywane, na desce rozdzielczej wyświetlana jest seria alertów, podobnie jak w przypadku jazdy z użyciem funkcji automatycznego kierowania. Jeśli ręce nie zostaną wykryte przez pewien czas, Model X stopniowo zwolni do prędkości wynoszącej 25 km/h poniżej ograniczenia prędkości lub poniżej ustawionej prędkości tempomatu i włączy światła awaryjne.

UWAGA: Funkcja unikania opuszczenia pasa ruchu nie ostrzega o opuszczeniu pasa ruchu ani nie interweniuje z użyciem układu kierowniczego, gdy włączony jest odpowiedni kierunkowskaz, sygnalizujący zamiar zmiany pasa.

⚠️ OSTRZEŻENIE: Zadaniem funkcji Unikanie opuszczenia pasa ruchu jest zwiększenie bezpieczeństwa, jednak nie działa ona w każdej sytuacji i nie zwalnia z konieczności zachowania uwagi i panowania nad pojazdem.

⚠️ OSTRZEŻENIE: Kierowca musi przez cały czas trzymać ręce na kierownicy i uważnie prowadzić pojazd.

⚠️ OSTRZEŻENIE: Interwencje z użyciem układu kierowniczego są bardzo drobne i ich zadaniem nie jest skierowanie pojazdu Model X na inny pas. Nie wolno liczyć, że interwencje z użyciem układu kierowniczego pozwolą uniknąć kolizji bocznych.



Zapobieganie niekontrolowanej zmianie pasa ruchu

Układ zapobiegania niekontrolowanej zmianie pasa ruchu automatycznie kieruje pojazdem, aby nie dopuścić do potencjalnej kolizji w następujących sytuacjach:

- Model X opuszcza pas i może spowodować kolizję z pojazdem jadącym w tym samym kierunku na sąsiednim pasie (niezależnie od stanu kierunkowskazów).
- Model X opuszcza pas i zjeżdża na pas przeznaczony dla pojazdów jadących z naprzeciwka, kierunkowskaz jest wyłączony i zostanie wykryty pojazd nadjeżdżający z naprzeciwka.
- Model X opuszcza drogę, a kierunkowskaz jest wyłączony (na przykład znajduje się bardzo blisko krawędzi drogi, gdzie może dojść do kolizji).

Układ zapobiegania niekontrolowanej zmianie pasa ruchu jest automatycznie włączony na początku każdej jazdy. Aby wyłączyć funkcję, tylko dla aktualnej jazdy, wybierz kolejno **Sterowanie > Autopilot > Układ zapobiegania niekontrolowanej zmianie pasa ruchu**.

Kiedy układ zapobiegania niekontrolowanej zmianie pasa ruchu kieruje pojazdem, emitowany jest sygnał dźwiękowy, a na desce rozdzielczej wyświetlane są ostrzeżenia i podświetlone zostaje na czerwono oznaczenie pasa ruchu.

Układ zapobiegania niekontrolowanej zmianie pasa ruchu działa, gdy Model X porusza się z prędkością od 48 do 145 km/h na drogach o wyraźnie widocznych oznaczeniach pasów drogowych, krawężnikach itp.



OSTRZEŻENIE: Układ zapobiegania niekontrolowanej zmianie pasa ruchu nie zastępuje uważnej jazdy i rozsądnej oceny sytuacji. Podczas jazdy kierowca powinien obserwować drogę i nie zakładać, że układ zapobiegania niekontrolowanej zmianie pasa ruchu ostrzeże go przed groźbą zderzenia. Istnieje szereg czynników mogących pogarszać sprawność działania układu. Zakładanie, że układ zapobiegania niekontrolowanej zmianie pasa ruchu ostrzeże przed możliwością zderzenia, może być przyczyną poważnych obrażeń lub śmierci.

Monitorowanie martwego pola

Dźwięk ostrzeżenia przed kolizją w martwym polu

Aby wykrycie pojazdu w martwym polu i zagrożenie kolizją było sygnalizowane dźwiękiem, wybierz kolejno **Sterowanie > Bezpieczeństwo > Dźwięk ostrzeżenia przed kolizją w martwym polu**.



OSTRZEŻENIE: Kamera monitorująca martwe pole nie eliminuje konieczności zachowania ostrożności podczas jazdy i odpowiedniego sprawdzenia obszaru za pojazdem przed zmianą pasa ruchu.



OSTRZEŻENIE: Włączenie dźwięku ostrzeżenia przed kolizją w martwym polu nie daje gwarancji, że każde zagrożenie kolizją będzie sygnalizowane. Kierowca ma obowiązek zachować czujność oraz odpowiednio sprawdzić obszar za pojazdem przed zmianą pasa ruchu.

Ograniczenia i brak dokładności

Asystent pasa ruchu nie zawsze jest w stanie precyzyjnie wykryć oznaczenia pasa ruchu i w następujących sytuacjach może generować niepotrzebne lub nieprawidłowe ostrzeżenia:

- Widoczność jest słaba, a oznaczenia pasa ruchu nie są wyraźnie widoczne (np. z powodu ulewnego deszczu, śnieżyca, mgły itp.).
- Jasne światło (na przykład reflektory nadjeżdżającego samochodu lub bezpośrednie promienie słoneczne) oślepia kamery;
- Pojazd jadący z przodu zasłania pole widzenia kamer pojazdu Model X;
- Szyba przednia zasłania pole widzenia kamer (np. z powodu zaparowania, zabrudzenia lub naklejek);
- Oznaczenia pasów są nadmiernie starte, nakładają się na nie wcześniejsze oznaczenia, były modyfikowane ze względu na roboty drogowe lub szybko się zmieniają (rozgałęziają, przecinają lub łączą);
- Droga jest wąska lub kręta.
- Oznaczenia pasów znajdują się w głębokim cieniu obiektów lub elementów krajobrazu.

Asystent pasa ruchu może nie ostrzegać lub ostrzegać nieprawidłowo w następujących sytuacjach:

- Któryś z czujników (jeśli pojazd jest w nie wyposażony) lub któraś z kamer są uszkodzone, zabrudzone lub zasłonięte (np. przez błoto, lód, śnieg, osłonę maski, nadmiar lakieru, folie, naklejki, powłoki gumowe itp.).
- Działanie czujnika zakłócają warunki pogodowe (ulewny deszcz, śnieżyca, mgła, skrajnie wysoka lub niska temperatura).
- Działanie czujników (zależnie od wyposażenia) jest zakłócone przez inne podzespoły elektryczne lub urządzenia wytwarzające ultradźwięki;
- Na pojeździe Model X znajduje się obiekt, który zasłania czujnik lub zakłóca jego działanie (np. bagażnik na rowerzy lub naklejka na zderzaku).

W poniższych sytuacjach funkcja asystenta pasa ruchu może nie oddalić pojazdu Model X od pojazdu znajdującego się obok albo niepotrzebnie lub nieodpowiednio użyć układu kierowniczego:

- Pojazd Model X przejeżdża ostre zakręty lub łuk drogi ze stosunkowo wysoką prędkością;



- Jasne światło (na przykład reflektory nadjeżdżającego samochodu lub bezpośrednie promienie słoneczne) oślepia kamery;
- Pojazd zbacza na inny pas, jednak nie ma na nim innego obiektu (np. pojazdu);
- Pojazd poruszający się innym pasem zajeżdża drogę lub zbacza na pas, na którym znajduje się pojazd kierowcy;
- Model X nie jedzie w zakresie prędkości obsługiwanych przez Asystenta pasa ruchu;
- Któryś z czujników (jeśli pojazd jest w nie wyposażony) jest uszkodzony, zabrudzony lub zasłonięty (np. przez błoto, lód, śnieg, osłonę maski, nadmiar lakieru, folie, naklejki, powłoki gumowe itp.);
- Działanie czujnika zakłócają warunki pogodowe (ulewny deszcz, śnieżyca, mgła, skrajnie wysoka lub niska temperatura).
- Działanie czujników (zależnie od wyposażenia) jest zakłócone przez inne podzespoły elektryczne lub urządzenia wytwarzające ultradźwięki;
- Na pojeździe Model X znajduje się obiekt (np. bagażnik rowerowy lub naklejka na zderzaku), który przesłania czujnik lub zakłóca jego działanie.
- Widoczność jest słaba, a oznaczenia pasa ruchu nie są wyraźnie widoczne (np. z powodu ulewnego deszczu, śnieżyicy, mgły itp.).
- Oznaczenia pasów są nadmiernie starte, nakładają się na nie wcześniejsze oznaczenia, były modyfikowane ze względu na roboty drogowe lub szybko się zmieniają (rozgałęziają, przecinają lub łączą).

 **UWAGA:** Gdy włączony jest tryb jazdy na torze, funkcje asystenta kierowcy są automatycznie wyłączane. Kierowca ma zawsze obowiązek prowadzić bezpiecznie i zachować panowanie nad pojazdem, również na torze. Po wyłączeniu trybu jazdy na torze funkcje asystenta kierowcy automatycznie włączają się ponownie.

 **OSTRZEŻENIE:** Powyższa lista nie wyczerpuje wszystkich możliwych sytuacji, w których działanie Asystenta pasa ruchu może być zakłócone. Istnieje wiele przyczyn, przez które Asystent pasa ruchu może nie działać zgodnie z zamierzeniami. Aby uniknąć kolizji, należy zachować czujność i zawsze zwracać uwagę na drogę, ponieważ w ten sposób można najszybciej przewidzieć konieczność interwencji.



Asystent unikania kolizji

Wymienione funkcje pomagające uniknąć kolizji mają za zadanie podnieść bezpieczeństwo wszystkich osób podróżujących pojazdem:

- **Układ ostrzegania przed przednią kolizją** — za pomocą ostrzeżeń wizualnych i dźwiękowych (a w niektórych regionach także dotykowych) informuje, że czujniki pojazdu Model X wykryły duże ryzyko zderzenia czołowego (patrz [Układ ostrzegania przed przednią kolizją na stronie 172](#)).
- **Układ automatycznego hamowania awaryjnego** — automatycznie włącza hamulce, aby zmniejszyć siłę zderzenia (patrz [Układ automatycznego hamowania awaryjnego na stronie 173](#)).
- **Obstacle-Aware Acceleration** — zmniejsza przyspieszenie, jeśli czujniki pojazdu Model X wykryją przeszkodę na torze jazdy (patrz [Przyspieszanie z uwzględnieniem przeszkód na stronie 174](#)).



UWAGA: Zawsze przed rozpoczęciem jazdy i skorzystaniem z funkcji Autopilota upewnij się, że wszystkie kamery są czyste i niczym niezastonięte (patrz [Czyszczenie kamery na stronie 232](#)). Zabrudzone kamery i czujniki (zależnie od wyposażenia), a także warunki otoczenia, takie jak deszcz czy wyblakłe oznaczenia pasów drogowych, mogą wpływać na działanie funkcji Autopilota. W przypadku zasłonięcia kamery pojazd Model X wyświetla komunikat na deska rozdzielcza, a funkcje Autopilota mogą być niedostępne.



OSTRZEŻENIE: Zadaniem układu ostrzegania przed przednią kolizją jest tylko dostarczanie wskazówek; nie zwalnia ona z konieczności zachowania uwagi podczas prowadzenia i nie zastępuje rozsądnej oceny sytuacji. Podczas jazdy kierowca powinien obserwować drogę i nie zakładać, że układ ostrzegania przed przednią kolizją ostrzeże go przed groźbą zderzenia. Istnieje szereg czynników mogących pogarszać sprawność działania układu ostrzegania przed kolizją z przodu i powodować, że będzie on generować niepotrzebne, nieprawidłowe lub niedokładne ostrzeżenia. Zakładanie, że układ ostrzegania przed przednią kolizją ostrzeże przed możliwością zderzenia, może być przyczyną poważnych obrażeń lub śmierci.



OSTRZEŻENIE: Układ automatycznego hamowania awaryjnego nie może zapobiec wszystkim zderzeniom. W pewnych sytuacjach może próbować ograniczyć prędkość jazdy, aby zmniejszyć siłę zderzenia. Zakładanie, że układ automatycznego hamowania awaryjnego zapewni uniknięcie zderzenia, może doprowadzić do poważnych obrażeń lub śmierci.



OSTRZEŻENIE: Zadaniem funkcji przyspieszania z uwzględnieniem przeszkód nie jest zapobieganie zderzeniom. W pewnych sytuacjach może ona minimalizować skutki zderzenia. Poleganie na funkcji przyspieszania z uwzględnieniem przeszkód w zakresie unikania zderzenia może doprowadzić do poważnych obrażeń lub śmierci.

Układ ostrzegania przed przednią kolizją

Model X Monitoruje obszar przed pojazdem pod kątem obecności obiektów, takich jak pojazd, motocykl, rower lub pieszy. Jeśli kolizja zostanie uznana za prawdopodobną, o ile użytkownik nie podejmie natychmiastowej interwencji, układ ostrzegania przed przednią kolizją włącza sygnał dźwiękowy, a obraz pojazdu z przodu na desce rozdzielczej jest podświetlany na czerwono. W przypadku pojawienia się komunikatu **NATYCHMIAST WYKONAJ ODPOWIEDNI MANEWR!** natychmiast zareaguj!



Anulowanie ostrzeżeń wizualnych i dźwiękowych (a w niektórych regionach także dotykowych) następuje automatycznie, gdy ryzyko zderzenia zmniejszy się (np. po obniżeniu prędkości lub zatrzymaniu pojazdu Model X albo gdy obiekt znajdujący się przed pojazdem opuści jego tor jazdy).

Jeżeli systemy pojazdu Model X ocenią zderzenie jako nieuchronne, a kierowca nie podejmie natychmiastowej interwencji w reakcji na ostrzeżenie układu ostrzegania przed przednią kolizją, układ automatycznego hamowania awaryjnego może automatycznie włączyć hamulce (patrz [Układ automatycznego hamowania awaryjnego na stronie 173](#)).

Układ ostrzegania przed przednią kolizją jest domyślnie włączony. Aby wyłączyć lub zmienić ustawienia czułości działania, wybierz **Sterowanie > Autopilot > Układ ostrzegania przed przednią kolizją**. Domyślnym ustawieniem poziomu ostrzeżeń jest **Średnio**, jednak ostrzeżenia można też wyłączyć (**Wył.**) lub nakazać funkcji ostrzeżenie z opóźnieniem (**Późno**) lub wczesne ostrzeżenie (**Wcześniej**).

UWAGA: Układ ostrzegania przed przednią kolizją automatycznie resetuje się do poziomu **Średni** na początku każdej jazdy, jeśli ta funkcja jest ręcznie przełączona do stanu **Wył.**



OSTRZEŻENIE: Kamera (lub kamery) i czujniki (zależnie od wyposażenia) współpracujące z układem ostrzegania przed przednią kolizją są w stanie obserwować zakładany tor jazdy przed pojazdem na odcinku o długości około 160 metrów (525 stóp). Niekorzystne warunki drogowe lub pogodowe mogą zmniejszyć obszar monitorowany przez układ ostrzegania przed przednią kolizją. Podczas jazdy należy zachować ostrożność.



⚠ OSTRZEŻENIE: Zadaniem układu ostrzegania przed przednią kolizją jest tylko dostarczanie ostrzeżeń wizualnych i dźwiękowych. Nie podejmuje ona prób hamowania ani zmniejszenia prędkości pojazdu Model X. W przypadku zauważenia lub usłyszenia ostrzeżenia kierowca ma obowiązek natychmiast podjąć odpowiednie działania.

⚠ OSTRZEŻENIE: Układ ostrzegania przed przednią kolizją może ostrzegać przed zderzeniem w sytuacjach, w których w rzeczywistości nie ma zagrożenia. Kierowca powinien zachować czujność i obserwować drogę przed pojazdem Model X, by móc zawsze przewidzieć, kiedy będzie potrzebna jego interwencja.

Układ ostrzegania przed przednią kolizją działa tylko w zakresie prędkości od około 5 km/h do 200 km/h.

⚠ OSTRZEŻENIE: Układ ostrzegania przed przednią kolizją nie wygeneruje ostrzeżenia, jeżeli kierowca zdążył wcześniej rozpocząć hamowanie.

Układ automatycznego hamowania awaryjnego

Model X ma za zadanie określać odległość od wykrytych obiektów. Jeżeli systemy pojazdu uznają, że zderzenie jest nieuniknione, zadaniem układu automatycznego hamowania awaryjnego jest uruchomienie hamulców w celu zmniejszenia prędkości jazdy, a tym samym zmniejszenia siły uderzenia. Skuteczność redukcji prędkości zależy od wielu czynników, między innymi od prędkości jazdy i warunków środowiskowych.

Po uruchomieniu hamulców przez układ automatycznego hamowania awaryjnego na desce rozdzielczej pojawia się ostrzeżenie i jest emitowany sygnał dźwiękowy. Pedał hamulca może poruszyć się gwałtownie w dół. Pojazd włącza światła stop, aby ostrzec innych użytkowników drogi, że zmniejsza prędkość.



Hamowanie awaryjne w toku

Układ automatycznego hamowania awaryjnego działa tylko w zakresie prędkości od około 5 km/h do 200 km/h.

Układ automatycznego hamowania awaryjnego nie spowalnia ani nie zatrzymuje pojazdu z użyciem hamulców w następujących sytuacjach:

- Kierowca gwałtownie skręca kierownicą.
- Kierowca naciska i zwalnia pedał hamulca w czasie, gdy hamulce są włączone przez układ automatycznego hamowania awaryjnego.
- Kierowca gwałtownie przyspiesza, gdy układ automatycznego hamowania awaryjnego włącza hamulce.

- Pojazd nie wykrywa innych pojazdów, motocykli, rowerów ani pieszych znajdujących się przed lub za pojazdem.

Układ automatycznego hamowania awaryjnego jest zawsze włączany po uruchomieniu pojazdu Model X. Aby wyłączyć tę funkcję na czas trwającej podróży, wybierz **Sterowanie > Autopilot > Układ automatycznego hamowania awaryjnego**.

UWAGA: Celem układu automatycznego hamowania awaryjnego jest zmniejszanie siły zderzeń czołowych lub kolizji podczas cofania, gdy funkcje pojazdu są ograniczone.

⚠ OSTRZEŻENIE: Wyłączenie układu automatycznego hamowania awaryjnego jest zdecydowanie odradzane. Po wyłączeniu tej funkcji pojazd Model X nie będzie automatycznie hamować w sytuacji zagrożenia zderzeniem.

⚠ OSTRZEŻENIE: Układ automatycznego hamowania awaryjnego ma za zadanie ograniczyć siłę uderzenia. Nie jest przeznaczona do unikania zderzeń.

⚠ OSTRZEŻENIE: Istnieje szereg czynników, które mogą wpływać na działanie układu automatycznego hamowania awaryjnego i spowodować, że nie włączy on hamulców albo włączy je w nieodpowiedni sposób lub w nieodpowiednim czasie. Może do tego dojść na przykład w przypadku wykrycia na drodze śmieci lub pojazdu, który tylko częściowo znajduje się na tym samym torze jazdy. Kierowca ma zawsze obowiązek prowadzić bezpiecznie i zachować panowanie nad pojazdem. Nie wolno zakładać, że układ automatycznego hamowania awaryjnego pozwoli uniknąć kolizji lub zmniejszyć jej siłę.

⚠ OSTRZEŻENIE: Układ automatycznego hamowania awaryjnego nie zastępuje utrzymywania bezpiecznego odstępu za poprzedzającym pojazdem.

⚠ OSTRZEŻENIE: Gdy systemy pojazdu hamują automatycznie, pedał hamulca porusza się gwałtownie w dół. Pedał hamulca musi więc zawsze mieć możliwość swobodnego poruszania się. Po stronie kierowcy znajduje się dywanik podłogowy, który musi być zawsze odpowiednio zamocowany. Ponadto nie należy go przykrywać ani niczego pod niego podkładać (dotyczy to także użycia dodatkowych dywaników). Niezastosowanie się do tych poleceń może uniemożliwić swobodny ruch pedału hamulca.

Alarm dotyczący ruchu za pojazdem

Jeśli w pojeździe Model X włączono bieg wsteczny, a ekran dotykowy wyświetla obraz z kamery widoku wstecznego, gdy Model X wykryje obiekt (np. inny pojazd lub pieszego) przekraczający obszar za pojazdem Model X, na obrazie z kamery wyświetli się pionowy czerwony pasek.

Np. gdy wyjeżdżasz tyłem z miejsca parkingowego, a z Twojej lewej strony nadjeżdża pojazd, czerwony pasek wyświetli się w lewej części obrazu z kamery. W przypadku obiektów zbliżających się z obu stron pojazdu Model X czerwone paski wyświetlą się po obu stronach obrazu z kamery.



Asystent unikania kolizji

Gdy pojazd Model X się cofa i wykryty zostanie ruch z tyłu, Układ automatycznego hamowania awaryjnego i funkcja Przyspieszania z uwzględnieniem przeszkód mogą włączyć hamulce w celu uniknięcia kolizji. W celu zapobiegania kolizjom nie należy polegać wyłącznie na Układzie automatycznego hamowania awaryjnego oraz funkcji Przyspieszania z uwzględnieniem przeszkód. Aby uzyskać więcej informacji, patrz [Układ automatycznego hamowania awaryjnego na stronie 173](#) oraz [Przyspieszanie z uwzględnieniem przeszkód na stronie 174](#).

! OSTRZEŻENIE: Nigdy nie wolno zakładać, że Alarm dotyczący ruchu za pojazdem zawsze bezbłędnie poinformuje, czy w otoczeniu pojazdu nie ma żadnych przeszkód ani osób. Kamery mogą niekiedy nie wykryć obiektów lub przeszkód, które mogą potencjalnie spowodować uszkodzenia bądź urazy, np. obiektów znajdujących się bardzo blisko podłoża. Istnieje ponadto szereg czynników zewnętrznych, które mogą pogorszyć działanie kamer, takie jak zasłonięcie lub zabrudzenie obiektywu. Zawsze należy wzrokowo kontrolować odpowiedni obszar. Podczas cofania należy patrzeć w lusterka i przez ramię. Widok z kamer należy traktować jedynie jako wskazówkę. Alarm dotyczący ruchu za pojazdem nie zastępuje wzrokowego sprawdzenia sytuacji przez kierowcę i nie zwalnia z obowiązku zachowania ostrożności.

Przyspieszanie z uwzględnieniem przeszkód

Zadaniem funkcji przyspieszania z uwzględnieniem przeszkód jest zmniejszenie siły zderzenia poprzez ograniczenie momentu obrotowego silnika, a w pewnych przypadkach także włączenie hamulców, jeżeli czujniki pojazdu Model X wykryją przeszkodę na jego torze jazdy. W przypadku automatycznego włączenia hamulców na desce rozdzielczej pojawia się ostrzeżenie i jest emitowany sygnał dźwiękowy. Przykładem może być pojazd Model X stojący przed bramą garażu z włączonym biegiem do jazdy do przodu, którego kierowca gwałtownie naciska pedał przyspieszenia. Pojazd Model X przyspieszy i uderzy w bramę, ale dzięki zmniejszeniu momentu obrotowego skutki tego uderzenia mogą być mniej poważne.

Funkcja przyspieszania z uwzględnieniem przeszkód działa pod warunkiem, że są jednocześnie spełnione wszystkie poniższe warunki:

- włączony jest bieg do jazdy do przodu lub do tyłu;
- Model X stoi lub jedzie z prędkością poniżej 16 km/h (10 mph);
- Model X wykrywa przeszkodę na swoim torze jazdy.

Aby wyłączyć funkcję przyspieszania z uwzględnieniem przeszkód, wybierz **Sterowanie > Autopilot > Przyspieszanie z uwzględnieniem przeszkód**.

! OSTRZEŻENIE: Funkcja przyspieszania z uwzględnieniem przeszkód ma za zadanie ograniczyć siłę uderzenia. Nie jest przeznaczona do unikania zderzeń.

! OSTRZEŻENIE: Funkcja przyspieszania z uwzględnieniem przeszkód może nie ograniczać momentu obrotowego w pewnych sytuacjach, np. w razie ostrego skrętu podczas parkowania. Istnieje szereg czynników mogących ograniczyć, opóźnić lub uniemożliwić działanie funkcji przyspieszania z uwzględnieniem przeszkód, na przykład: warunki zewnętrzne, odległość od przeszkody oraz działania kierowcy.

! OSTRZEŻENIE: Nie należy zakładać, że funkcja przyspieszania z uwzględnieniem przeszkód będzie sterować przyspieszeniem ani że pozwoli uniknąć kolizji lub ograniczyć jej siłę. Nie należy sprawdzać działania funkcji przyspieszania z uwzględnieniem przeszkód. Niezastosowanie się do tych zaleceń może spowodować poważne uszkodzenia mienia, obrażenia ciała lub śmierć.



! OSTRZEŻENIE: Istnieje szereg czynników, które mogą wpłynąć na działanie funkcji przyspieszania z uwzględnieniem przeszkód i spowodować, że nieodpowiednio lub w złym momencie zmniejszy ona moment obrotowy silnika i/lub niepotrzebnie włączy hamulce. Kierowca ma zawsze obowiązek prowadzić bezpiecznie i zachować panowanie nad pojazdem Model X.

Ograniczenia i brak dokładności

Funkcje pomagające uniknąć kolizji nie są zdolne do wykrycia wszystkich obiektów, pojazdów, rowerów lub pieszych. W związku z tym, szczególnie w okolicznościach podanych poniżej, mogą one generować niepotrzebne, niedokładne, nieprawdziwe lub nietrafne ostrzeżenia:

- Droga ma ostre zakręty;
- Widoczność jest słaba (z powodu ulewnego deszczu, śnieżyca, mgły itp.);
- Jasne światło (na przykład reflektory nadjeżdżającego samochodu lub bezpośrednie promienie słoneczne) oślepia kamery;
- Doszło do zasłonięcia kamery lub czujnika (brud, zakrycie innym przedmiotem, zaparowanie, zakrycie naklejką itp.);
- Któryś z czujników (jeśli pojazd jest w nie wyposażony) jest uszkodzony, zabrudzony lub zasłonięty (np. przez błoto, lód, śnieg, osłonę maski, nadmiar lakieru, folie, naklejki, powłoki gumowe itp.);
- Działanie czujnika zakłócają warunki pogodowe (ulewny deszcz, śnieżyca, mgła, skrajnie wysoka lub niska temperatura);
- Działanie czujników (zależnie od wyposażenia) jest zakłócone przez inne podzespoły elektryczne lub urządzenia wytwarzające ultradźwięki;



-  **UWAGA:** W przypadku wystąpienia usterki funkcji asystenta unikania kolizji pojazd Model X wyświetli odpowiednie ostrzeżenie. Skontaktuj się z centrum serwisowym firmy Tesla.
-  **UWAGA:** Gdy włączony jest tryb jazdy na torze, funkcje asystenta kierowcy są automatycznie wyłączone. Kierowca ma zawsze obowiązek prowadzić bezpiecznie i zachować panowanie nad pojazdem, również na torze. Po wyłączeniu trybu jazdy na torze funkcje asystenta kierowcy automatycznie włączają się ponownie.
-  **OSTRZEŻENIE:** Powyższa lista nie wyczerpuje wszystkich sytuacji, w których działanie funkcji asystenta unikania kolizji może być zakłócone. Funkcje te mogą nie zadziałać w przewidziany sposób z wielu innych powodów. Kierowca jest zobowiązany unikać kolizji poprzez zachowanie należytej uwagi i jak najszybsze podejmowanie interwencji.



Asystent prędkości

Jak działa funkcja asystenta prędkości

Model X wyświetla ograniczenie prędkości na desce rozdzielczej, pozwalając wybrać, czy przekroczenie ograniczenia powinno być sygnalizowane oraz w jaki sposób. Ponadto niebieski obrys ikony ograniczenia prędkości sygnalizuje przekroczenie ograniczenia prędkości.

Zamiast używać wykrytego ograniczenia prędkości można oprzeć ostrzeżenia na dowolnym ograniczeniu prędkości wprowadzonym ręcznie.

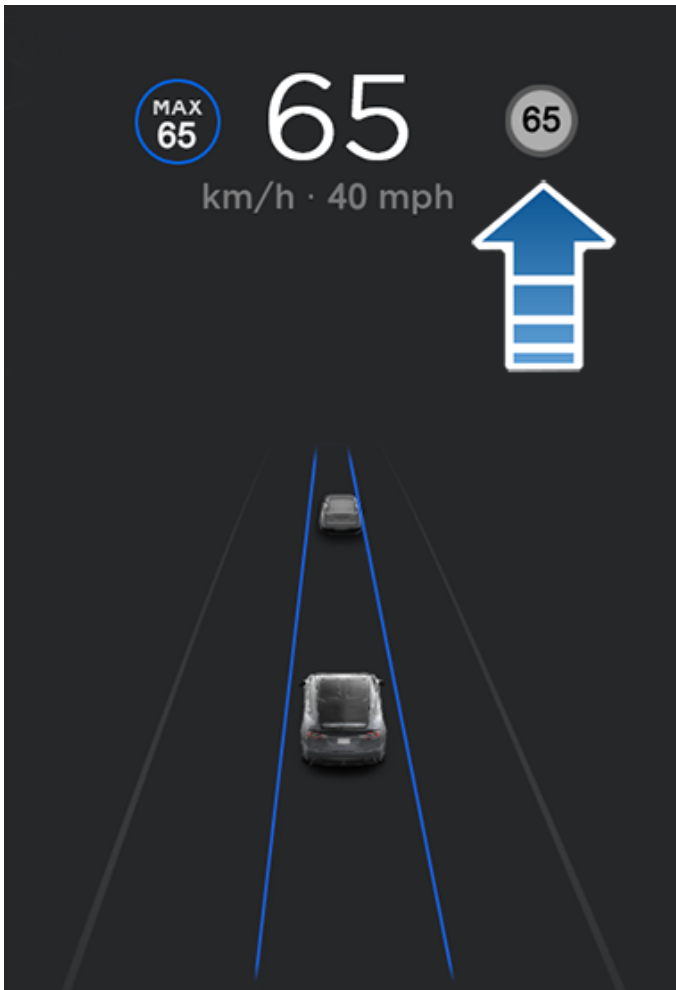

UWAGA: Jeżeli z danych mapy wynika, że na danej drodze obowiązuje warunkowe ograniczenie prędkości (np. o określonych porach doby lub przy określonych warunkach pogodowych), poniżej pierwszego limitu jest wyświetlany drugi. Do kierowcy należy ustalenie, czy w danym momencie obowiązuje warunkowe ograniczenie prędkości i odpowiednie dostosowanie prędkości jazdy. Wyświetlanie warunkowych ograniczeń prędkości może wymagać aktualizacji zapisanych w pojeździe map ([Map Updates na stronie 201](#)).

Jeżeli pojazd Model X nie będzie w stanie wykryć ograniczenia prędkości lub funkcja asystenta prędkości nie będzie mogła z całą pewnością ustalić, czy ograniczenie zostało wykryte dokładnie, może się nie pojawić znak ograniczenia prędkości na desce rozdzielczej i mogą nie działać ostrzeżenia.

UWAGA: Ostrzeżenia wyłączają się po upływie dziesięciu sekund lub gdy pojazd Model X zwolni do prędkości zgodnej z ograniczeniem.



OSTRZEŻENIE: Nie należy zakładać, że funkcja asystenta prędkości właściwie określi ograniczenie prędkości lub prędkość jazdy. Należy zawsze utrzymywać bezpieczną prędkość dostosowaną do warunków i ruchu drogowego.

Sterowanie funkcją asystenta prędkości

Aby zmienić ustawienia ostrzegania funkcji Ostrzeżenie o ograniczeniu prędkości, naciśnij **Sterowanie > Autopilot > Ostrzeżenie o ograniczeniu prędkości** i wybierz jedną z tych opcji:

- **Wył.** — ostrzeżenia nie są wyświetlane, a sygnały dźwiękowe są wyłączone.
- **Wyświetlacz** — na desce rozdzielczej wyświetlany jest znak ograniczenia, a przekroczenie ustalonego limitu powoduje jego powiększenie.
- **Dźwięk** — po przekroczeniu ograniczenia prędkości oprócz informacji graficznej zostanie wyemitowany sygnał dźwiękowy.

Użytkownik może również wybrać sposób, w jaki ma być ustalane ograniczenie prędkości:

- **Względne** — użytkownik może również ustawić przesunięcie (przyciskami + i -), jeżeli system ma generować ostrzeżenie, dopiero gdy ograniczenie zostanie przekroczone o określoną wartość. Przykładowo zwiększenie przesunięcia do +10 km/h spowoduje, że ostrzeżenia włączą się, dopiero gdy pojazd przekroczy ograniczenie o 10 km/h.
UWAGA: Przesunięcie względem ograniczenia prędkości jest także uwzględniane w liczbie pokazywanej w kolorze szarym w szarej ikonie prędkości na desce rozdzielczej.
- **Górny** — pozwala ręcznie ustawić dowolne ograniczenie w zakresie od 30 do 240 km/h.

UWAGA: Dane funkcji asystenta prędkości nie zawsze są dokładne. W niektórych sytuacjach funkcja asystenta prędkości może błędnie obliczyć położenie drogi i podać ograniczenie prędkości dla drogi bezpośrednio przyległej, na której może obowiązywać inne ograniczenie. Przykładowo według funkcji asystenta prędkości pojazd Model X może się znajdować na autostradzie, podczas gdy w rzeczywistości będzie się on znajdować na pobliskiej drodze lub na odwrot.

UWAGA: Wybrane ustawienie będzie obowiązywać, dopóki nie zostanie ręcznie zmienione.

Dane o średniej prędkości na żywo

Podczas przejeżdżania przez strefę objętą pomiarem średniej prędkości pojazd Model X wyświetla średnią prędkość na ekranie dotykowym deska rozdzielcza poniżej wykrytego ograniczenia prędkości.



Na ekranie dotykowym pojazdu deska rozdzielcza wyświetlana jest również pozostała odległość w strefie objętej pomiarem średniej prędkości.

UWAGA: Wymagana łączność Premium. Aby skorzystać z tej funkcji, włącz wyznaczanie trasy online, wybierając kolejno **Sterowanie > Nawigacja > Wyznaczanie trasy online** (patrz [Maps and Navigation na stronie 196](#)).

Ograniczenia i brak dokładności

W następujących sytuacjach funkcja asystenta prędkości może nie działać w pełni sprawnie lub dostarczać niedokładnych informacji:

- Widoczność jest słaba i znaki ograniczenia prędkości nie są wyraźnie widoczne (np. z powodu ulewnego deszczu, śnieżyicy, mgły itp.);
- Jasne światło (na przykład reflektory nadjeżdżającego samochodu lub bezpośrednie promienie słoneczne) oślepia kamery;
- Model X jest bardzo blisko poprzedzającego pojazdu, który zasłania pole widzenia kamer;
- Szyba przednia zasłania pole widzenia kamer (np. z powodu zaparowania, zabrudzenia lub naklejek);
- Znaki ograniczenia prędkości są zasłonięte przez inne obiekty.
- Ograniczenia prędkości zapisane w bazie danych map są nieprawidłowe lub nieaktualne;
- Model X jedzie w obszarze, w którym sygnał GPS lub dane mapy nie są dostępne lub gdzie znaki ograniczenia prędkości nie są wykrywane;
- Znaki drogowe, takie jak cyfrowe lub tymczasowe znaki ograniczenia prędkości, nie są zgodne ze standardowymi rozpoznawalnymi formatami;
- Droga lub ograniczenie prędkości niedawno uległy zmianie.



OSTRZEŻENIE: Lista nie zawiera wszystkich możliwych sytuacji, w których działanie funkcji asystenta prędkości może być zakłócone. Funkcja asystenta prędkości może nie generować ostrzeżeń także z wielu innych powodów.



Informacje o systemie zabezpieczeń

UWAGA: Zależnie od regionu rynku, pojazd może nie mieć alarmu dźwiękowego funkcji bezpieczeństwa lub działanie tych funkcji może nieco odbiegać od opisu.

Sygnal alarmowy włącza się, gdy zostaną otwarte zablokowane drzwi lub pokrywa bagażnika, a pojazd Model X nie wykrywa w pobliżu kluczyka. Migają także reflektory i kierunkowskazy. Alarm można wyłączyć, naciskając dowolny przycisk na kluczyku zdalnego sterowania.

Aby ręcznie włączyć lub wyłączyć system alarmowy, wybierz **Sterowanie > Bezpieczeństwo > Alarm bezpieczeństwa**. Gdy ta opcja jest włączona, pojazd Model X aktywuje system alarmowy minutę po tym, jak użytkownik wysiadzie i zablokuje drzwi, a czujniki przestaną wykrywać rozpoznany kluczyk.

Syrena alarmowa z podtrzymaniem baterijnym (zależnie od wyposażenia) włącza się, jeżeli zablokowane drzwi lub pokrywa bagażnika zostaną otwarte, a pojazd Model X nie wykrywa w pobliżu kluczyka. Jeśli chcesz, aby ta syrena włączała się również wtedy, gdy pojazd wykrywa ruch wewnątrz kabiny, włącz funkcję **Przechylenie/wtargnięcie** (patrz **Przechylenie/Wtargnięcie (zależnie od wyposażenia)** na stronie 178).

UWAGA: Jeśli pojazd Model X jest w trybie wartownika (patrz **Jak używać trybu wartownika (w połączeniu z dyskiem flash USB)** na stronie 182), ustawienie **Alarm bezpieczeństwa** jest niedostępne.

Przechylenie/Wtargnięcie (zależnie od wyposażenia)

Nie każdy pojazd jest wyposażony w tę funkcję — zależy to od konfiguracji, rynku i opcji wyposażenia.

Funkcja **Alarm bezpieczeństwa** musi być włączona, aby możliwe było uaktywnienie układu **Przechylenie/Wtargnięcie**.

Po włączeniu opcji **Przechylenie/Wtargnięcie** alarm włącza się także w sytuacji, gdy pojazd Model X wykryje ruch w kabinie oraz gdy zostanie on poruszony lub przechylony (na przykład przez autolawetę lub z użyciem podnośnika). Aby włączyć, dotknij kolejno **Sterowanie > Bezpieczeństwo > Przechylenie/wtargnięcie**.

Czujnik wtargnięcia wyłącza się automatycznie, jeżeli po opuszczeniu pojazdu działa system klimatyzacji. To działanie można obejść, włączając opcję **Utrzymaj temperaturę**, **Tryb psa** lub **Tryb kempingowy**, a następnie ręcznie aktywując czujnik przechylenia/wtargnięcia.

Czujnik przechylenia/wtargnięcia włącza się automatycznie na początku każdego przejazdu.

UWAGA: Aby można było korzystać z **Zabezpieczenia przed przegrzaniem kabiny**, należy wyłączyć alarm **Przechylenie/wtargnięcie** (patrz **Zabezpieczenie przed przegrzaniem kabiny** na stronie 190).

UWAGA: Jeżeli w zamkniętym pojeździe może wystąpić ruch, pamiętaj o wyłączeniu funkcji **Przechylenie/Wtargnięcie**. Jeśli to ustawienie jest włączone, każdy ruch wykryty wewnątrz pojazdu Model X powoduje aktywację alarmu włamaniowego.

UWAGA: Jeśli pojazd Model X jest w trybie wartownika (patrz **Jak używać trybu wartownika (w połączeniu z dyskiem flash USB)** na stronie 182), ustawienie **Przechylenie/wtargnięcie** jest niedostępne.

Ulepszone rozwiązanie antykradzieżowe (zależnie od wyposażenia)

W pojazdach z opcjonalnym ulepszonym rozwiązaniem antykradzieżowym rozlega się klakson, jeżeli zamknięte drzwi lub pokrywa bagażnika zostaną otwarte, a Model X nie wykrywa w pobliżu kluczyka. Po włączeniu funkcji **Przechylenie/Wtargnięcie** klakson włącza się także w sytuacji, gdy pojazd Model X wykryje ruch w kabinie oraz gdy zostanie on poruszony lub przechylony (na przykład przez autolawetę lub z użyciem podnośnika). Układ wykrywania przechylenia/wtargnięcia można włączyć i wyłączyć za pomocą opcji **Sterowanie > Bezpieczeństwo > Przechylenie/Wtargnięcie**.

Kod PIN umożliwiający jazdę

Aby dodatkowo zabezpieczyć pojazd Model X, nie można rozpocząć jazdy bez wprowadzenia 4-cyfrowego kodu identyfikacyjnego PIN. Aby włączyć to ustawienie, wybierz **Sterowanie > Bezpieczeństwo > Kod PIN umożliwiający jazdę** i utwórz kod PIN, wykonując polecenia wyświetlane na ekranie.

Aktywacja tej opcji oznacza, że użytkownik będzie musiał wpisywać 4-cyfrowy kod PIN przed każdą jazdą, a także podać go przy pierwszym włączaniu trybu parkingowego oraz przy tworzeniu 4-cyfrowego kodu PIN, który pozwala włączać i wyłączać tryb parkingowy. Pojazdem Model X z włączonym trybem parkingowym można jeździć bez podawania kodu PIN umożliwiającego jazdę. Ponadto w trybie parkingowego dostęp do ustawień funkcji **Kod PIN umożliwiający jazdę** jest zablokowany.

Jeśli nie pamiętasz kodu PIN umożliwiającego jazdę, dotknij łącza, aby wprowadzić Twoje dane logowania Tesla w wyskakującym oknie, a następnie postępuj zgodnie z instrukcjami wyświetlanymi na ekranie dotykowym.

UWAGA: Prawdopodobieństwo zawieszenia się ekranu dotykowego jest bardzo małe, jednak w takiej sytuacji wprowadzenie kodu PIN może być niemożliwe. Należy wówczas rozpocząć od ponownego uruchomienia ekranu dotykowego (patrz **Ponowne uruchamianie ekranu dotykowego lub deski rozdzielczej** na stronie 8). Jeżeli ekran dotykowy nie zacznie reagować, kod PIN umożliwiający jazdę można obejść, włączając w aplikacji mobilnej Tesla funkcję jazdy bez kluczyka.



PIN schowka

Zabezpiecz przedmioty znajdujące się w schowku 4-cyfrowym kodem PIN (niezależnym od kodu PIN umożliwiającego jazdę). W celu włączenia dotknij **Sterowanie > Bezpieczeństwo > PIN schowka** i postępuj zgodnie z instrukcjami wyświetlanymi na ekranie dotykowym. Po włączeniu tego ustawienia otwarcie schowka będzie wymagało wprowadzenia kodu PIN. Wybierz przełącznik w celu wyłączenia, a następnie wprowadź kod PIN, aby wyłączyć to dodatkowe zabezpieczenie.

Zapomniany kod PIN schowka można zresetować, wpisując swoje dane logowania do konta Tesla, a następnie wykonując polecenia wyświetlane na ekranie dotykowym.

UWAGA: Użycie **kodu PIN schowka** pozwala na otwarcie schowka nawet, gdy pojazd Model X znajduje się w trybie parkingowym.

Tryb ograniczenia prędkości

Tryb ograniczenia prędkości umożliwia ograniczenie przyspieszenia i maksymalnej prędkości jazdy do wybranej wartości z zakresu od 80 do 193 km/h. Przy pierwszym użyciu tej funkcji należy utworzyć 4-cyfrowy kod PIN, który będzie potrzebny do włączania i wyłączania trybu ograniczenia prędkości. Po włączeniu, gdy prędkość jazdy wzrasta do poziomu, który różni się o około 5 km/h od prędkości maksymalnej, rozlega się sygnał dźwiękowy, na desce rozdzielczej wyświetla się komunikat, a pojazd Model X wysyła powiadomienie do aplikacji mobilnej. Możesz również dotknąć opcji **Zabezpieczenia > Tryb ograniczenia prędkości**, aby włączyć tę funkcję z poziomu aplikacji mobilnej Tesla. Włączanie trybu ograniczenia prędkości:

1. Pojazd Model X musi mieć włączone położenie postojowe.
2. Dotknij opcji **Sterowanie > Bezpieczeństwo > Tryb ograniczenia prędkości** na ekranie dotykowym.
3. Wybierz maksymalną prędkość jazdy.
4. Przeciągnij suwak do położenia **Wł.**
5. Wpisz 4-cyfrowy kod PIN w celu włączenia lub wyłączenia trybu ograniczenia prędkości.

UWAGA: W przypadku zapomnienia kodu PIN tryb ograniczenia prędkości możesz wyłączyć, wpisując swoje dane logowania na konto Tesla.

UWAGA: Gdy tryb ograniczenia prędkości jest włączony, automatycznie ustawiane jest przyspieszenie **Chill**.



OSTRZEŻENIE: Podczas jazdy w dół pojazd Model X może zwiększyć prędkość i przekroczyć ustawiony limit.



OSTRZEŻENIE: Tryb ograniczenia prędkości nie może zastępować zdrowego rozsądku ani odpowiedniego przeszkolenia. Nie zwalnia także kierowcy z konieczności uważnego obserwowania znaków ograniczenia prędkości i warunków drogowych. Kolidze i wypadki zdarzają się nawet przy małych prędkościach. Do użytkownika należy obowiązek bezpiecznego prowadzenia pojazdu.

Wyczyść dane przeglądarki

Dane przeglądarki pojazdu (tak jak w komputerze lub smartfonie) można usunąć, przechodząc do opcji **Sterowanie > Serwis > Wyczyść dane przeglądarki**. Jest to przydatne w wielu sytuacjach, takich jak kasowanie ustawień lub wyszukiwanie z innego sterownika.

Zaznacz pola wyboru na ekranie dotykowym, aby wykluczyć zakładki i/lub historię dla wygody użytkownika.



Rejestrator samochodowy

UWAGA: W zależności od regionu rynku, konfiguracji pojazdu, zakupionych opcji i wersji oprogramowania pojazd może nie być wyposażony w funkcję Rejestratora samochodowego lub funkcje mogą nie działać dokładnie tak, jak opisano. **Należy pamiętać, że kierowca ponosi pełną odpowiedzialność za znajomość i przestrzeganie wszystkich przepisów lokalnych i ograniczeń własności w zakresie korzystania z kamer.**

Rejestrator samochodowy nagrywa podczas jazdy materiał wideo z otoczenia pojazdu. Użyj Rejestratora samochodowego, aby rejestrować incydenty podczas jazdy lub inne ważne zdarzenia, podobnie jak przy użyciu zewnętrznego rejestratora w innych pojazdach.

Ikona Rejestratora samochodowego znajdujące się w interfejsie uruchamiania aplikacji. Aby uzyskać do łatwiejszy dostęp do Rejestratora samochodowego, możesz dodać aplikację do paska dolnego (patrz [Dostosowywanie obszaru Moje aplikacje na stronie 7](#)). Gdy pojazd Model X ma włączone położenie postojowe, dotknięcie ikony rejestratora uruchomi odtwarzacz (patrz [Przeglądanie nagrań wideo na stronie 184](#)).



Aby chronić Twoją prywatność, nagrania wideo są zapisywane lokalnie w pamięci sformatowanego dysku flash USB. Nie są one przesyłane do firmy Tesla. Model X nie rejestruje nagrań wideo, gdy Rejestrator samochodowy jest **Wył.**

Jak używać Rejestratora samochodowego

1. Sformatuj dysk flash USB. Rejestrator samochodowy wymaga dostępu do odpowiednio sformatowanego dysku USB, podłączonego do portu USB pojazdu. W przeciwnym razie zapisywanie i odtwarzanie materiału nie będzie możliwe. Pojazdy wyprodukowane w przybliżeniu od 2020 roku są wyposażone we wstępnie sformatowany dysk flash USB w schowku. Istnieją dwa sposoby formatowania dysku flash, gdy jest to potrzebne:
 - o Sformatuj dysk flash, wykorzystując do tego Model X. Włóż dysk flash do portu USB, a następnie dotknij pozycji **Sterowanie > Bezpieczeństwo > Formatuj dysk USB**.
 - o Sformatuj dysk flash na komputerze. Patrz [Wymagania dotyczące dysku USB w zakresie nagrywania filmów na stronie 184](#), aby uzyskać więcej informacji.
2. Podłącz dysk flash USB do portu USB pojazdu, najlepiej do portu zlokalizowanego w schowku (jeśli jest zainstalowany).

3. Włącz Rejestrator samochodowy, dotykając opcji **Sterowanie > Bezpieczeństwo > Rejestrator samochodowy**. Rejestrator samochodowy pozwala wybrać, w jaki sposób i kiedy materiał wideo jest zapisywany. Można wybierać między opcjami:

- o **Automatycznie:** Rejestrator samochodowy zapisuje nagrania wideo na nośniku USB, kiedy pojazd Model X wykryje zdarzenie krytyczne dla bezpieczeństwa, na przykład kolizję lub napełnienie się poduszki powietrznej. Wybranie opcji **Automatycznie** powoduje dostosowanie ustawień wykrywania do stanu zasilania pojazdu, stanu Autopilota i działania funkcji uśpienia.

UWAGA: Istnieje kilka czynników, które decydują o tym, czy Rejestrator samochodowy automatycznie zapisze nagranie zdarzenia krytycznego dla bezpieczeństwa (np. poziom siły, napełnienie lub nienapełnienie się poduszki powietrznej). Nie należy zakładać, że rejestrator samochodowy automatycznie zarejestruje wszystkie zdarzenia krytyczne dla bezpieczeństwa.

- o **Ręcznie:** W celu zapisania nagrania z ostatnich dziesięciu minut należy nacisnąć ikonę rejestratora.
- o **Przy zatrąbieniu:** Po zatrąbieniu rejestrator samochodowy zapisuje nagranie z ostatnich dziesięciu minut. Ta opcja może działać wspólnie z opcją **Automatycznie** lub **Ręcznie**.

4. Po włączeniu ikona rejestratora samochodowego pokazuje, kiedy nagranie jest zapisywane.



Ikona zmienia się, aby wyświetlać status Rejestratora samochodowego:



REJESTROWANIE: Rejestrator nagrywa. Aby zachować nagranie wideo, naciśnij ikonę. Aby wstrzymać nagrywanie, naciśnij i przytrzymaj ikonę.



DOSTĘPNE: Rejestrator samochodowy jest dostępny, ale nie rejestruje aktywnie materiału. Dotknij ikony Rejestratora samochodowego, aby rozpocząć nagrywanie materiału.



PAUZA: Rejestrator jest spauzowany. Aby wznowić nagrywanie, naciśnij ikonę. Aby uniknąć utraty nagrania wideo, należy wstrzymać działanie rejestratora przed odłączeniem dysku flash.



TRWA PRZETWARZANIE: Rejestrator samochodowy pobiera, zapisuje lub nadpisuje materiały. Podczas procesu przetwarzania Rejestrator samochodowy nie nagrywa i nie zapisuje materiału.



ZAPISANE: Nagranie wideo jest zapisane.

UWAGA: Aby obejrzeć żądane nagranie wideo później, należy je zapisać. Model X nie zapisuje nagrań, nawet tymczasowo. Niezapisany materiał wideo nagrywany przez rejestrator samochodowy jest stale nadpisywany. Patrz [Przeglądanie nagrań wideo na stronie 184](#), aby uzyskać więcej informacji.

5. Gdy nagranie wideo jest zapisane, można je wyświetlać na ekranie dotykowym lub komputerze:
 - Ekran dotykowy: Upewnij się, że pojazd Model X jest w ustawieniu postojowym, i dotknij ikony Rejestrator samochodowy, zlokalizowanej w interfejsie uruchamiania aplikacji. Filmy są posegregowane według czasu powstania. Patrz [Przeglądanie nagrań wideo na stronie 184](#), aby uzyskać więcej informacji.
 - Komputer: Włóż dysk flash USB do portu w komputerze i przejdź do folderu TeslaCam. Filmy są posegregowane według czasu powstania. Patrz [Przeglądanie nagrań wideo na stronie 184](#), aby uzyskać więcej informacji.
6. Aby wyłączyć Rejestrator samochodowy, wybierz opcje **Sterowanie > Bezpieczeństwo > Rejestrator samochodowy > Wył.** Gdy wybrane jest ustawienie **Automatycznie**, **Ręcznie** lub **Przy zatrąbieniu**, podczas jazdy Rejestrator samochodowy uruchamia się automatycznie (ale może nie zapisywać aktywnie materiału, w zależności od preferencji użytkownika).



Tryb wartownika

UWAGA: Zależnie od rynku, konfiguracji i wyposażenia pojazdu oraz wersji oprogramowania posiadany pojazd może nie być wyposażony w tryb wartownika lub funkcja może nie działać dokładnie tak, jak opisano. **Należy pamiętać, że kierowca ponosi pełną odpowiedzialność za znajomość i przestrzeganie wszystkich przepisów lokalnych i ograniczeń własności w zakresie korzystania z kamer.**

Po jego włączeniu, jeżeli pojazd Model X jest zablokowany i ma włączone położenie postojowe, kamery i czujniki (zależnie od wyposażenia) pozostają włączone i gotowe do zarejestrowania wszelkiej podejrzanej aktywności. Tryb wartownika to inteligentny system monitorowania bezpieczeństwa pojazdu, który powiadamia użytkownika o wykrytych niebezpieczeństwach w pobliżu.

W przypadku wykrycia zagrożenia lub stwierdzenia przez czujniki pojazdu gwałtownych ruchów, na przykład podczas holowania lub występowania wstrząsów, włączany jest tryb wartownika, który powoduje:

- miganie reflektorów,
- uruchomienie alarmu dźwiękowego,
- wyświetlenie komunikatu na ekranie dotykowym informującego osoby znajdujące się poza pojazdem, że kamery mogą nagrywać materiał wideo;
- wysłanie powiadomienia do kierowcy o alarmie w aplikacji mobilnej,
- nagranie zdarzenia na nośnik USB (jeśli jest dostępny).

Tryb wartownika jest domyślnie wyłączony. Możesz użyć poleceń głosowych lub aplikacji mobilnej Tesla, aby łatwo włączać i wyłączać tryb wartownika. Aby włączyć tryb wartownika za pomocą polecenia głosowego, powiedz „Keep Tesla safe”, „Keep my car safe”, „Sentry on” lub „Enable Sentry” (patrz [Polecenia głosowe na stronie 17](#)).

Tryb wartownika wymaga, aby akumulator był naładowany w co najmniej 20%. Jeżeli poziom naładowania spadnie poniżej 20%, tryb wartownika wyłączy się, a aplikacja mobilna wyśle powiadomienie. Włączenie trybu wartownika może zwiększyć zużycie prądu.

UWAGA: Gdy tryb wartownika jest włączony, ustawienia alarmu bezpieczeństwa (**Sterowanie > Bezpieczeństwo > Alarm bezpieczeństwa**) nie są dostępne.



UWAGA: Nie należy zakładać, że tryb wartownika zabezpieczy pojazd Model X przed wszelkimi możliwymi zagrożeniami. Tryb wartownika uwzględnia wiele różnych czynników, aby określić, czy należy włączyć alarm bezpieczeństwa. Niektóre uderzenia mogą nie zostać wykryte i w pewnych sytuacjach alarm może się nie włączyć. Żaden system nie może udaremnić wszystkich zagrożeń, choć może pomóc w odparciu części z nich.

UWAGA: Tryb wartownika wysyła powiadomienia do aplikacji mobilnej tylko wtedy, gdy zostanie uruchomiony alarm (w przypadku wykrycia próby otwarcia drzwi lub bagażnika) lub pojazd wykryje nagłe szarpnięcia. Jeśli tryb wartownika nie uzna zdarzenia za oczywiste zagrożenie, pojazd nagrywa materiał wideo, ale nie uruchamia alarmu.

Jak używać trybu wartownika (w połączeniu z dyskiem flash USB)

1. Tryb wartownika wymaga dostępu do odpowiednio sformatowanego dysku USB, podłączonego do portu USB pojazdu. Pojazdy wyprodukowane w przybliżeniu od 2020 roku są wyposażone we wstępnie sformatowany dysk flash USB w schowku. Istnieją dwa sposoby formatowania dysku USB:
 - Włóż dysk USB do portu USB, a następnie dotknij pozycji **Sterowanie > Bezpieczeństwo > Formatuj dysk USB**. Pojazd automatycznie sformatuje dysk USB.
 - Sformatuj dysk USB na komputerze. Patrz [Wymagania dotyczące dysku USB w zakresie nagrywania filmów na stronie 184](#), aby uzyskać więcej informacji.
2. Podłącz dysk USB do portu USB pojazdu, najlepiej do portu zlokalizowanego w schowku (jeśli jest zainstalowany).
3. Gdy jest włączone położenie postojowe, włącz Rejestrator samochodowy. W tym celu przejdź do **Sterowanie > Bezpieczeństwo > Rejestrator samochodowy** (Rejestrator samochodowy musi być włączony, aby tryb wartownika mógł działać).
4. Wybierz opcje **Sterowanie > Bezpieczeństwo > Tryb wartownika > Wł.** Po włączeniu ikona trybu wartownika na pasku stanu zmieni kolor na czerwony.



UWAGA: Zapisy z tylnej kamery są dostępne tylko w pojazdach wyprodukowanych w przybliżeniu po lutym 2018 r.

Po włączeniu tryb wartownika jest bezczynny, gotowy do włączenia alarmu i zapisania nagrania zdarzenia zagrożenia w przypadku jego wyzwolenia. Długość nagrywanego klipu można dostosować (wybierz kolejno opcje **Bezpieczeństwo > Tryb wartownika > Długość klipu w trybie wartownika**). Aby uzyskać więcej informacji na temat wyświetlania nagrań wideo, patrz [Przeglądanie nagrań wideo na stronie 184](#).

5. Aby ręcznie włączyć/wyłączyć tryb wartownika do czasu kolejnego przejazdu, dotknij ikony Tryb wartownika. Tryb wartownika jest wyłączony, gdy ikona nie jest już czerwona.



Przełącz tryb wartownika na **Wył.** w pozycji **Sterowanie > Bezpieczeństwo > Tryb wartownika**, aby wyłączyć ten tryb na więcej niż jeden przejazd.



Jak używać trybu wartownika (bez dysku flash USB)

Gdy włączony jest tryb wartownika i wykryte zostanie zdarzenie zagrożenia, ale do portu USB nie jest podłączony dysk USB, pojazd ostrzega użytkownika za pośrednictwem aplikacji mobilnej, lecz nie zapisuje nagrań z kamery.

Ustawienia trybu wartownika

• Wyklucz określone lokalizacje

Wybierając opcje **Sterowanie > Bezpieczeństwo > Tryb wartownika**, można określić, czy tryb wartownika ma *nie* być włączany w pewnych lokalizacjach (więcej informacji zawiera [Home, Work, and Favorite Destinations na stronie 198](#)):

- **Wyklucz dom:** Tryb wartownika nie włącza się automatycznie w lokalizacji ustawionej jako Dom na liście Ulubione.
- **Wyklucz pracę:** Tryb wartownika nie włącza się automatycznie w lokalizacji ustawionej jako Praca na liście Ulubione.
- **Wyklucz ulubione:** Tryb wartownika nie włącza się automatycznie w żadnej lokalizacji ustawionej na liście Ulubione.

UWAGA: Lokalizacja określona jako dom, praca lub pozycja z listy ulubionych zostanie rozpoznana, jeśli pojazd Model X zostanie zaparkowany nie dalej niż 500 metrów od zapisanej lokalizacji.

Aby ustawić lokalizację jako dom lub pracę, dotknij pozycji **Nawiguj > ustaw Dom / Ustaw Pracę**. Aby ustawić lokalizację jako **Ulubioną**, wybierz gwiazdkę podczas wyświetlania adresu na mapie. Ręczne włączenie lub wyłączenie trybu wartownika za pomocą ekranu dotykowego lub aplikacji mobilnej powoduje obejście ustawień wykluczania lokalizacji domu, pracy i pozycji z listy ulubionych do czasu następnej jazdy.

• Ustaw długość klipu w trybie wartownika

Jeśli tryb wartownika jest skonfigurowany do rejestrowania nagrań z kamer zdarzeń zagrożenia przy użyciu odpowiednio sformatowanego dysku USB, można dostosować długość nagrania na ekranie dotykowym (wybierz opcje **Sterowanie > Bezpieczeństwo > Tryb wartownika > Długość klipu w trybie wartownika**).

• Ustaw wykrycie na podstawie kamery

Gdy włączone jest **Wykrycie na podstawie kamery**, tryb wartownika wykorzystuje zewnętrzne kamery pojazdu oprócz czujników do wykrywania zdarzenia zagrożenia podczas zaparkowania. W przypadku wyłączenia pojazd zapisuje klipy na dysku USB tylko w przypadku wykrycia

fizycznego zagrożenia. W celu dostosowania wybierz kolejno opcje **Sterowanie > Bezpieczeństwo > Tryb wartownika > Wykrycie na podstawie kamery**.

Patrz [Przeglądanie nagrań wideo na stronie 184](#), aby uzyskać więcej informacji na temat wyświetlania nagrań wideo.

UWAGA: Gdy pamięć wewnętrzna zostanie zapełniona, nowe nagrania będą nadpisywane na starszych nagraniach.



Wymagania dotyczące dysku USB w zakresie nagrywania filmów

UWAGA: W zależności od daty produkcji i konfiguracji pojazdu funkcja formatowania i zapisywania nagrań wideo w pamięci USB może nie być dostępna w danym pojeździe.

Niektóre funkcje wymagają użycia napędu USB (na przykład Rejestrator samochodowy, Tryb wartownika) spełniającego poniższe wymogi:

- Minimalna pojemność 64 GB. Należy korzystać z dysku USB z jak największą ilością dostępnej pamięci masowej. Nagrania wideo mogą zajmować dużą ilość przestrzeni dyskowej.
- Stała prędkość zapisu wynosząca co najmniej 4 MB/s. Należy pamiętać, że stała prędkość zapisu różni się od prędkości maksymalnej.
- Zgodność z USB 2.0. W przypadku korzystania z dysku USB 3.0 musi on obsługiwać również standard USB 2.0.
- Prawidłowy format (urządzenie jest sformatowane automatycznie lub [ręcznie na stronie 184](#)).

UWAGA: Na niektórych rynkach zalecane dyski USB można kupić za pośrednictwem <http://www.tesla.com>.

Automatyczne formatowanie dysku USB

Włóż dysk USB do przedniego portu USB, który umożliwia formatowanie, zapisywanie i wyświetlanie nagrań wideo (patrz [Wewnętrzne systemy elektroniczne na stronie 10](#)). Następnie dotknij opcji **Sterowanie > Bezpieczeństwo > Formatuj dysk USB**. Spowoduje to automatyczne sformatowanie dysku USB w formacie exFAT oraz utworzenie folderów dla funkcji TeslaCam. Dysk USB jest teraz gotowy do rejestrowania materiałów wideo.

Opcja **Formatuj dysk USB** jest wyświetlana, gdy USB (z jedną partycją lub bez partycji) jest umieszczony w przednim porcie USB. Uruchomienie funkcji **Formatuj dysk USB** spowoduje usunięcie istniejącej zawartości z dysku USB. Przed jej użyciem przenieś zawartość, którą chcesz zachować, na inne urządzenie.

Ręczne formatowanie dysku USB

Jeśli pojazd Model X nie może sformatować USB, należy użyć komputera:

1. Sformatuj dysk USB jako exFAT, MS-DOS FAT (w przypadku komputerów Mac), ext3 lub ext4 (NTFS nie jest aktualnie obsługiwane).
2. Utwórz folder podstawowy o nazwie **TeslaCam**. Możesz użyć jednego dysku USB dla Rejestratora samochodowego, Trybu wartownika oraz plików audio, ale musisz utworzyć osobne partycje lub foldery na dysku flash exFAT.

3. Po sformatowaniu włóż dysk USB do portu USB w schowku (zależnie od wyposażenia) lub do przedniego portu USB na konsoli środkowej. Nie należy używać tylnych portów USB, są one przeznaczone wyłącznie do ładowania urządzeń. Wykrycie dysku USB przez pojazd Model X może zająć kilka sekund.
4. Gdy dysk zostanie wykryty, upewnij się, że ikony Rejestratora i Trybu wartownika pojawiają się u góry ekranu dotykowego i . Model X jest teraz gotowy do nagrywania materiału wideo.

UWAGA: Potrzebne może być uprzednie włączenie trybu wartownika (jeśli pojazd jest w niego wyposażony) poprzez wybranie opcji **Sterowanie > Bezpieczeństwo > Tryb wartownika**.

Przeglądanie nagrań wideo

Jeśli nagranie zostało zapisane, można je obejrzeć na ekranie dotykowym lub komputerze.

Gdy w pamięci na dysku USB zabraknie miejsca, nie będzie można już zapisywać materiału wideo. Aby zapobiec zapełnieniu się dysku USB, należy regularnie przenosić zapisane filmy na inne urządzenie i usuwać je z dysku USB.

Jeśli jest włączony, rejestrator samochodowy i tryb wartownika cyklicznie nagrywają materiał wideo. Materiał filmowy jest stale nadpisywany, chyba że go zapiszesz. Aby obejrzeć żądane nagranie, należy je zapisać. W przeciwnym wypadku zostanie ono usunięte i nadpisane. Aby uzyskać więcej informacji na temat zapisywania nagranego materiału wideo, patrz [Tryb wartownika na stronie 182](#) i [Rejestrator samochodowy na stronie 180](#). Każde zapisane nagranie obejmuje cztery widoki — po jednym z każdej kamery (przedniej, tylnej, lewej i prawej).

Aby spełnić wymagania dotyczące ochrony danych obowiązujące w UE, tryb wartownika nagrywa maksymalnie 10 minut materiału wideo za jednym razem. Materiał wideo jest zapisywany tylko wtedy, gdy pojazd lub kamera wykryją zdarzenie zagrażające bezpieczeństwu. W przeciwnym razie pojazd usuwa wszystkie niezapisane, ostatnio nagrane materiały wideo w poniższych okolicznościach:

- Po wyłączeniu trybu wartownika.
- Gdy kierowca ponownie wsiądzie do pojazdu.

UWAGA: Zapisy z tylnej kamery są dostępne tylko w pojazdach wyprodukowanych w przybliżeniu po lutym 2018 r.

Wyświetlanie na ekranie dotykowym

Nagrania można wyświetlić na ekranie dotykowym, gdy pojazd Model X jest w ustawieniu postojowym. Dotknij ikony Rejestratora samochodowego w interfejsie uruchamiania aplikacji. Na kartach pojawią się miniaturki wszystkich nagrań, uszeregowane według czasu i miejsca powstania. Nagrania można zależnie od potrzeby wstrzymać,



przewijać w obie strony oraz usuwać. Po przesunięciu w prawo lub naciśnięciu i przytrzymaniu określone nagrania zostają natychmiast usunięte.

Możesz również przejść kolejno do elementów **Sterowanie** > **Bezpieczeństwo** > **Usuń wszystkie nagrania z rejestratora samochodowego**, aby usunąć wszystkie nagrania z rejestratora samochodowego i Trybu wartownika.

UWAGA: Po włączeniu odtwarzacza rejestrator samochodowy wstrzymuje nagrywanie.

Wyświetlanie na komputerze

Włóż dysk USB do portu w komputerze i przejdź do folderu TeslaCam.

W folderze TeslaCam znajdują się następujące foldery podrzędne:

- **RecentClips:** zawiera ostatnie 60 minut nagranych materiału.
- **SavedClips:** zawiera wszystkie nagrania, które zostały zapisane i których nazwa została zmieniona z folderu „Ostatnie klipy”.
- **SentryClips:** zawiera nagrania ze wszystkich zdarzeń zagrożenia zarejestrowanych w trybie wartownika. W przypadku wyczerpywania się miejsca na USB najstarsze nagrania trybu wartownika są usuwane, aby zapewnić miejsce na nowe. Usuniętych nagrań nie można odzyskać.



Omówienie elementów sterujących klimatyzacji

Elementy sterujące klimatyzacji są dostępne u dołu ekranu dotykowego. Klimatyzacja pracuje domyślnie w trybie **Auto**. To ustawienie pozwala utrzymać komfort w kabinie z wyjątkiem sytuacji, gdy na zewnątrz panują wyjątkowo trudne warunki pogodowe. Po zmianie temperatury w kabinie w trybie **Auto** system automatycznie reguluje parametry ogrzewania, chłodzenia, dystrybucji powietrza i prędkości wentylatora, tak aby utrzymać w kabinie ustawioną temperaturę.

Dotknij obszaru wyświetlania temperatury w dolnej części ekranu dotykowego, aby uzyskać dostęp do głównego ekranu sterowania klimatyzacją, który umożliwi dostosowanie preferencji w zakresie klimatyzacji. W dowolnym momencie można wrócić do trybu Auto, dotykając pozycji **Auto**. Dotknij przycisku zasilania na głównym ekranie sterowania klimatyzacją, aby ją włączyć lub wyłączyć. Aby uzyskać szybki dostęp do najczęściej używanych elementów sterujących, dotknij < lub > w celu wyświetlenia wyskakującego okna klimatyzacji.

UWAGA: Układ klimatyzacji jest zasilany z akumulatora wysokiego napięcia. W związku z tym długotrwałe korzystanie z niego skraca zasięg pojazdu.

 **OSTRZEŻENIE:** Aby uniknąć oparzeń wynikających z długotrwałego użytkowania, osoby cierpiące na neuropatię obwodową lub osoby, które ze względu na cukrzycę, wiek, urazy neurologiczne lub inne schorzenia mają ograniczoną zdolność odczuwania bólu, powinny podczas korzystania z systemu klimatyzacji i ogrzewania siedzeń zachować ostrożność.

Dostosowanie ustawień klimatyzacji

UWAGA: Można z łatwością dostosować preferencje w zakresie klimatyzacji, na przykład włączanie ogrzewania siedzeń lub zmianę temperatury w kabinie, bez użycia rąk za pomocą poleceń głosowych (patrz [Polecenia głosowe na stronie 17](#)).

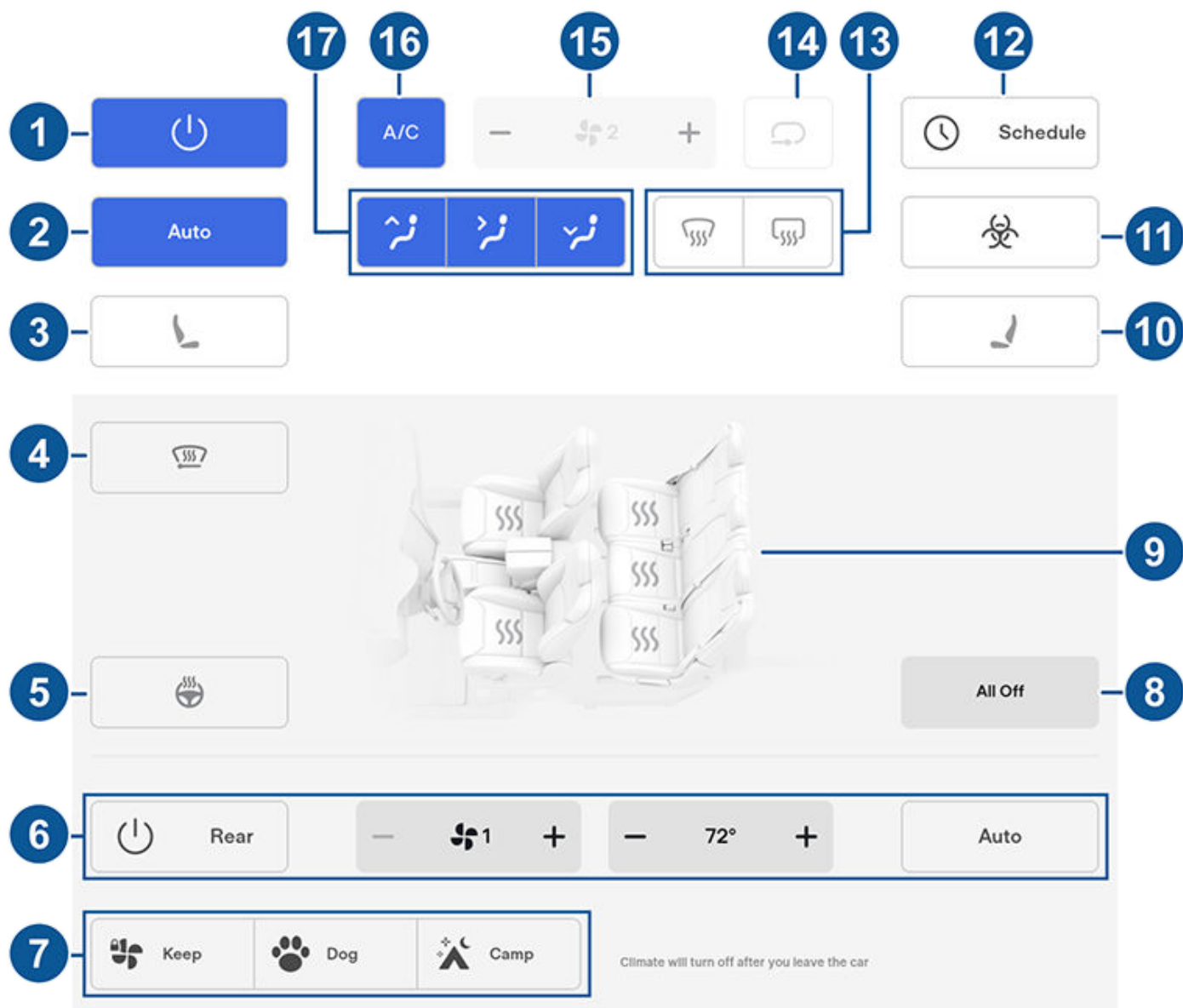

UWAGA: W celu uzyskania dostępu za jednym dotknięciem do ogrzewania siedzeń i układu ogrzewania szyb można dodać te elementy sterujące do Moich aplikacji. Patrz [Dostosowywanie obszaru Moje aplikacje na stronie 7](#).

1. Naciśnij, aby włączyć lub wyłączyć układ klimatyzacji.
2. Naciśnij **Auto**, aby włączyć lub wyłączyć tryb Auto.
3. Dotknij ikony siedzenia po stronie kierowcy, aby wyregulować podgrzewanie siedzenia kierowcy. Siedzenie ma trzy poziomy mocy: 3 oznacza najwyższy poziom, a 1 najniższy. W celu uzyskania dostępu za jednym dotknięciem do ogrzewania siedzeń można dodać te elementy sterujące do dolnego paska ekranu dotykowego (patrz [Dostosowywanie obszaru Moje aplikacje na stronie 7](#)).
4. Dotknij, aby włączyć odmrażacze wycieraczek (zależnie od wyposażenia). Odmrażanie wycieraczek trwa 15 minut, po czym funkcja automatycznie się wyłącza.
5. Dotknij, aby włączyć lub wyłączyć ogrzewanie kierownicy (zależnie od wyposażenia).
6. Dotknij, aby wyregulować ustawienia klimatyzacji dla tylnej części kabiny. Jeśli wybrano ustawienie **Auto**, tylne nawiewy włączają się automatycznie, gdy włączony jest przedni układ klimatyzacji i wykryty zostanie pasażer.
7. Jeżeli włączone jest położenie postojowe, ukazane ustawienia są wyświetlane, aby umożliwić pracę układu klimatyzacji nawet po opuszczeniu pojazdu Model X (patrz [Utrzymanie temperatury, tryb psa i tryb kempingowy na stronie 189](#)).
8. Dotknij, aby wyłączyć ogrzewanie wszystkich siedzeń.
9. Dotknij, aby wyregulować ogrzewanie przednich i tylnych siedzeń.



Elementy sterujące klimatyzacji

- Dotknij ikony siedzenia po stronie pasażera, aby wyregulować podgrzewanie siedzenia pasażera z przodu. Siedzenie ma trzy poziomy mocy: 3 oznacza najwyższy poziom, a 1 najniższy. W celu uzyskania dostępu za jednym dotknięciem do ogrzewania siedzeń można dodać te elementy sterujące do dolnego paska ekranu dotykowego (patrz [Dostosowywanie obszaru Moje aplikacje na stronie 7](#)).
- Jeśli pojazd Model X jest wyposażony w filtr HEPA (High Efficiency Particulate Air) klasy medycznej, można liczyć na najwyższą jakość powietrza w kabinie, gdy jest włączony układ klimatyzacji, a do kabiny napływa powietrze z zewnątrz (wyłączona jest recyrkulacja). Filtr HEPA z ogromną skutecznością usuwa zanieczyszczenia, takie jak pył, alergeny, bakterie, pyłki roślin, zarodniki pleśni i wirusy. Zarówno filtr HEPA, jak i dodatkowe systemy filtracji zawierają węgiel aktywny, który pochłania wiele gazów i nieprzyjemnych zapachów. Po włączeniu trybu ochrony przed bronią biologiczną naciśnięcie w kabinie minimalizuje ilość powietrza wpadającego do pojazdu.
UWAGA: Węgiel aktywny nie zapewnia skutecznego usuwania niektórych gazów, w tym tlenu węgla.
- Przy włączonym położeniu postojowym w pojeździe Model X dotknij **Planowanie**, aby ustawić godzinę, na którą pojazd Model X ma zostać przygotowany każdego dnia do jazdy poprzez przygotowanie akumulatora oraz wstępne nagrzanie/schłodzenie kabiny i/lub ładowanie poza godzinami szczytu (patrz [Zaplanowane przygotowanie pojazdu i ładowanie na stronie 217](#)).
- Układ ogrzewania przedniej szyby kieruje strumień powietrza na szybę. Naciśnij raz, aby włączyć *odparowanie* szyby przedniej (ikona zmieni kolor na pomarańczowy). Dotknij ponownie, aby *odmrozić* przednią szybę. Naciśnij trzeci raz, aby wyłączyć tę funkcję i powrócić do poprzednich ustawień rozdziału powietrza, ogrzewania i wentylatora.
- Dotknij, aby sterować przepływem powietrza wywnętrz kabiny. Powietrze może być zasysane do wnętrza pojazdu Model X z zewnątrz lub może być poddawane recyrkulacji wewnątrz kabiny.
- Wyreguluj prędkość wentylatora za pomocą suwaka.
UWAGA: Zmiana prędkości wentylatora może spowodować zmianę wybranego ustawienia zasysania powietrza do wnętrza pojazdu Model X w celu odpowiedniego dostosowania jego przepływu.
- Naciśnij, aby włączyć lub wyłączyć układ klimatyzacji. Wyłączenie zmniejsza moc chłodzenia, ale pozwala zaoszczędzić energię.
UWAGA: Pojazd Model X pracuje znacznie ciszej niż samochody z silnikiem benzynowym, dlatego pracująca sprężarka klimatyzacji może być słyszalna. Aby ograniczyć hałas, zmniejsz prędkość wentylatora.
- Wybierz, którym wlotem powietrze ma się dostawać do przedniej części kabiny (nawiewem szyby przedniej, wlotami na poziomie twarzy czy wlotami na poziomie stóp). Można wybrać więcej niż jeden wlot.



Wyskakujące okno klimatyzacji

Po dotknięciu strzałek temperatury na dole ekranu dotykowego pokaże się wyskakujące okno, udostępniające najczęściej używane funkcje sterowania klimatyzacją:

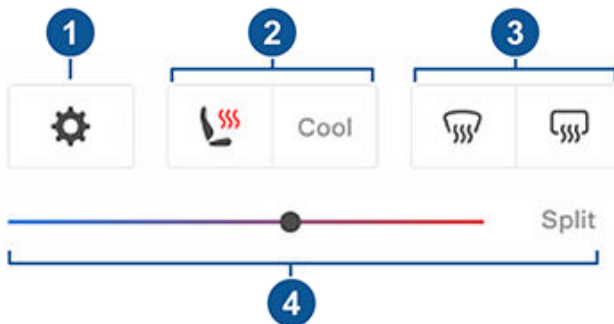

UWAGA: W celu uzyskania dostępu za jednym dotknięciem do ogrzewania siedzeń i układu ogrzewania szyb można dodać te elementy sterujące do Moich aplikacji. Patrz [Dostosowywanie obszaru Moje aplikacje na stronie 7](#).

1. Dotknij, aby przejść do głównego ekranu sterowania klimatyzacją.
2. Włącz lub wyłącz ogrzewanie lub chłodzenie siedzeń (zależnie od wyposażenia).
3. Włącz lub wyłącz układ ogrzewania przedniej lub tylnej szyby.
4. Ustaw temperaturę w kabinie, przeciągając suwak. Możesz także włączyć oddzielne strefy temperatury, aby kierowca i pasażer na przednim fotelu mogli ustawić parametry według własnych preferencji. Pasażer na przednim fotelu może dotknąć ikony temperatury na dole ekranu dotykowego lub na głównym ekranie sterowania klimatyzacją, aby wyregulować ustawienia. Dotknij ponownie opcji **Oddzielnie**, aby wyłączyć oddzielne strefy klimatyzacji.

Utrzymanie temperatury, tryb psa i tryb kempingowy

Ustawienia **Utrzymaj temperaturę**, **Tryb psa** i **Tryb kempingowy** umożliwiają pozostawienie włączonego układu klimatyzacji, gdy włączone jest położenie postojowe, bez względu na to, czy ktoś jest w pojeździe Model X. Ustawienia te są przydatne w sytuacji, gdy zachodzi potrzeba utrzymania temperatury w kabinie, a na zewnątrz jest zimno lub gorąco. Na przykład podczas upałów ustawienia Utrzymaj temperaturę pozwolą zapobiec psuciu się pozostawionych w pojeździe Model X produktów spożywczych.

Tryb psa umożliwia zachowanie komfortowej temperatury w kabinie, gdy przebywa w niej zwierzę domowe, umożliwiając jej aktywne i częste sprawdzanie za pomocą aplikacji mobilnej (w tym celu samochód i telefon muszą mieć łączność z siecią komórkową). Po włączeniu trybu psa na ekranie dotykowym wyświetlana jest aktualna temperatura w kabinie. Dzięki temu przechodnie mogą upewnić się, że zwierzęciu nic nie grozi. To ustawienie nie jest przeznaczone dla ludzi i należy z niego

korzystać tylko przez krótki czas. Należy także pozostawać w pobliżu na wypadek sytuacji, gdyby nie dało się dłużej utrzymać ustawionej temperatury i konieczny był szybki powrót do pojazdu.

Tryb kempingowy umożliwia utrzymywanie temperatury w kabinie, a dodatkowo pozwala zasilać urządzenia elektroniczne przez porty USB i gniazdo niskie napięcie. W tym trybie ekran dotykowy pozostaje włączony, co umożliwia odtwarzanie muzyki, przeglądanie Internetu, granie w gry dostępne w aplikacji Gry oraz oglądanie programów w aplikacji Kino Tesla. Do sterowania multimediami i ustawieniami klimatyzacji można także użyć sparowanego telefonu. Tryb kempingowy sprawdza się doskonale przy spędzaniu czasu w pojeździe, na przykład na kempingu lub przy pilnowaniu dziecka. Po jego włączeniu nie działają tryb wartownika ani system alarmowy pojazdu. Blokada drzwi po odejściu jest nieaktywna.

Korzystanie z opcji Utrzymaj temperaturę, Tryb psa i Tryb kempingowy:

1. Upewnij się, że poziom naładowania akumulatora wynosi co najmniej 20%.
2. Włącz położenie postojowe. Ustawienia **Utrzymaj temperaturę**, **Tryb psa** i **Tryb kempingowy** są dostępne wyłącznie, gdy pojazd Model X znajduje się w trybie postojowym.
3. W razie potrzeby ustawienia klimatyzacji można wyregulować.
4. Na ekranie sterowania klimatyzacją wybierz **Utrzymaj temperaturę**, **Tryb psa** lub **Tryb kempingowy**.

UWAGA: Można również sterować **Trybem psa** i **Trybem kempingowym** w aplikacji mobilnej, przeciągając w górę szary pasek na ekranie Klimatyzacja.

Układ klimatyzacji próbuje zachować ustawienia do chwili przełączenia dźwigni biegów w położenie inne niż postojowe lub do chwili jego ręcznego wyłączenia. Należy unikać korzystania z opcji Utrzymaj temperaturę, Tryb psa i Tryb kempingowy, gdy poziom naładowania akumulatora jest niski.

Po aktywacji opcji **Utrzymaj temperaturę**, **Tryb psa** lub **Tryb kempingowy** aplikacja mobilna Tesla będzie próbować dostarczyć użytkownikowi powiadomienia o potrzebie sprawdzenia warunków panujących we wnętrzu pojazdu Model X, gdy poziom naładowania akumulatora spadnie poniżej 20%.

UWAGA: Dopóki ustawienie Utrzymaj temperaturę, Tryb psa lub Tryb kempingowy jest włączone, przeprowadzenie aktualizacji oprogramowania nie jest możliwe.

⚠ OSTRZEŻENIE: Nie wolno pozostawiać dzieci samych w pojeździe.

⚠ OSTRZEŻENIE: Sprawdź, czy miejscowe przepisy nie ograniczają możliwości pozostawiania zwierząt w pojeździe bez opieki.



Elementy sterujące klimatyzacji

⚠️ OSTRZEŻENIE: Za bezpieczeństwo psa i innych zwierząt domowych odpowiada właściciel. Nie pozostawiaj zwierząt samych na długo w pojeździe Model X. Stale monitoruj ich samopoczucie i temperaturę w pojeździe. Upewnij się, że jesteś w zasięgu sieci komórkowej i w razie potrzeby zdążysz na czas wrócić do pojazdu.

⚠️ OSTRZEŻENIE: Sytuacje, gdy układ klimatyzacji wymaga serwisu lub nie działa prawidłowo, są rzadkie, jeśli jednak do tego dojdzie, nie korzystaj z trybu utrzymania temperatury, trybu psa ani trybu kempingowego. Nie zakładaj, że systemy pojazdu skutecznie uchronią cię, czego utrata będzie nieodwracalna.

⚠️ OSTRZEŻENIE: Ustawienia klimatyzacji można zdalnie zmieniać i monitorować z użyciem aplikacji mobilnej. Wyłączenie klimatyzacji z użyciem aplikacji mobilnej powoduje jednak dezaktywację ustawienia Utrzymaj temperaturę, Tryb psa i Tryb kempingowy.

⚠️ OSTRZEŻENIE: Nawet jeżeli opcja Zabezpieczenie przed przegrzaniem kabiny będzie włączona, automatyczne wyłączenie układów pojazdu, skrajnie wysoka temperatura zewnętrzna lub inne przyczyny uniemożliwiające utrzymanie wybranej temperatury mogą spowodować, że w kabinie zrobi się niebezpiecznie gorąco. Jeśli temperatury wykraczające poza ustawione wartości będą się pojawiać regularnie, należy skontaktować się z centrum serwisowym firmy Tesla.

⚠️ OSTRZEŻENIE: Nie wolno pozostawiać dzieci ani zwierząt w pojeździe bez nadzoru. Nawet jeżeli opcja zabezpieczenia przed przegrzaniem kabiny będzie włączona, automatyczne wyłączenie układów pojazdu lub bardzo wysoka temperatura zewnętrzna mogą spowodować, że w kabinie zrobi się niebezpiecznie gorąco.

Zabezpieczenie przed przegrzaniem kabiny

Zabezpieczenie przed przegrzaniem kabiny zapobiega mocnemu nagraniu się kabiny, gdy na zewnątrz panuje upał. Choć nie trzeba tego aktywować za każdym razem, gdy wychodzi się z pojazdu Model X, układ klimatyzacji może zmniejszyć lub utrzymać temperaturę w kabinie pojazdu. Zapobiega to nagrzwaniu się kabiny po pozostawieniu jej zaparkowanej na słońcu, dzięki czemu pojazd będzie bardziej komfortowy po powrocie. Zabezpieczenie przed przegrzaniem kabiny może potrzebować do 15 minut na uruchomienie, gdy wysiądziesz z kabiny. Funkcja ta służy wygodzie pasażerów i nie ma wpływu na niezawodność podzespołów Twojego pojazdu.

Aby włączyć, dotknij opcji **Sterowanie > Bezpieczeństwo > Zabezpieczenie przed przegrzaniem kabiny** i wybierz:

- **Wł.:** Klimatyzacja działa, gdy temperatura w kabinie przekroczy 40°C. Aby móc dostosować temperatury, użytkownik może być zmuszony do użycia najnowszej wersji aplikacji.
- **Wył.:** Wyłącza zabezpieczenie przed przegrzaniem kabiny.

Możesz też włączyć zabezpieczenie przed przegrzaniem kabiny zdalnie za pomocą aplikacji mobilnej, dotykając opcji **Klimatyzacja**. Przesuń palcem po dolnym menu i wybierz ustawienie pod opcją **Zabezpieczenie przed przegrzaniem kabiny** (patrz [Aplikacja mobilna na stronie 71](#)).

Zabezpieczenie przed przegrzaniem kabiny działa przez 12 godzin od momentu włączenia Model X lub do momentu spadku poziomu naładowania akumulatora poniżej 20%, w zależności od tego, co nastąpi pierwsze. Korzystanie z funkcji zabezpieczenia przed przegrzaniem kabiny wymaga energii z akumulatora, co może zmniejszyć zasięg.

UWAGA: Aby włączyć funkcję **Zabezpieczenie przed przegrzaniem kabiny**, należy wyłączyć tryb **Przechylenie/wtargnięcie**.

Podpowiedzi dotyczące korzystania z klimatyzacji

- Gdy układ klimatyzacji jest włączany za pomocą aplikacji mobilnej, wyłącza się automatycznie, gdy poziom naładowania spadnie do 20% lub po upływie dwóch godzin. Aby chłodzić lub ogrzewać kabinę przez dłuższy czas, naładuj pojazd lub ponownie włącz swoje preferencje klimatyzacji za pomocą aplikacji mobilnej.
- Aby zaoszczędzić energię, włącz tryb zasięgu (zależnie od wyposażenia), który ogranicza moc działania układu klimatyzacji (wybierz **Sterowanie > Pedaly i układ kierowniczy > Tryb zasięgu**). Może to spowodować zmniejszenie wydajności ogrzewania i schładzania kabiny, jednak przy niskich temperaturach otoczenia można użyć ogrzewania siedzeń.
- W przypadku gdy układ klimatyzacji pracuje zbyt głośno, można ręcznie zmniejszyć prędkość wentylatora.
- Sprężarka klimatyzacji zapewnia chłodzenie kabiny oraz akumulatora pojazdu. Z tego powodu podczas upałów może się ona włączać, nawet jeśli została wcześniej wyłączona przez użytkownika. Jest to normalny objaw, ponieważ priorytetem systemów pojazdu jest schłodzenie akumulatora, tak aby zawsze pozostawał on w optymalnym zakresie temperatur zapewniającym trwałość i najwyższą wydajność.
- Nawet jeśli pojazd Model X nie jest używany, można usłyszeć emitowany przez niego wysoki dźwięk lub odgłos wody krążącej w obiegu. Dźwięki te są normalne i można je usłyszeć po uruchomieniu się wewnętrznych systemów chłodzących, które wspierają różne funkcje pojazdu, takie jak podtrzymywanie akumulatora niskie napięcie oraz równoważenie temperatury akumulatora wysokiego napięcia.
- Aby zapewnić najwyższą efektywność działania układu klimatyzacji, należy zamknąć wszystkie okna i upewnić się, że kratka przed przednią szybą jest wolna od lodu, śniegu, liści i innych zanieczyszczeń.
- Przy bardzo wysokiej wilgotności powietrza w chwili włączenia klimatyzacji na szybie przedniej może pojawić się niewielkie zaparowanie — jest to normalny objaw.



- Pod zaparkowanym pojazdem Model X może utworzyć się niewielka kałuża wody — jest to normalny objaw. Nadmiar wody odzyskiwanej w procesie osuszania powietrza jest odprowadzany pod pojazd.
- Przy upalnej pogodzie wentylator może włączać się, gdy pojazd jest zaparkowany, aby obniżyć temperaturę w kabinie. Warunkiem jest poziom naładowania akumulatora wyższy niż 20%.



Nawiewy

Wewnętrzne nawiewy można unosić, opuszczać oraz przestawiać na boki, co pozwala odpowiednio pokierować przepływem powietrza w kabinie pojazdu Model X.

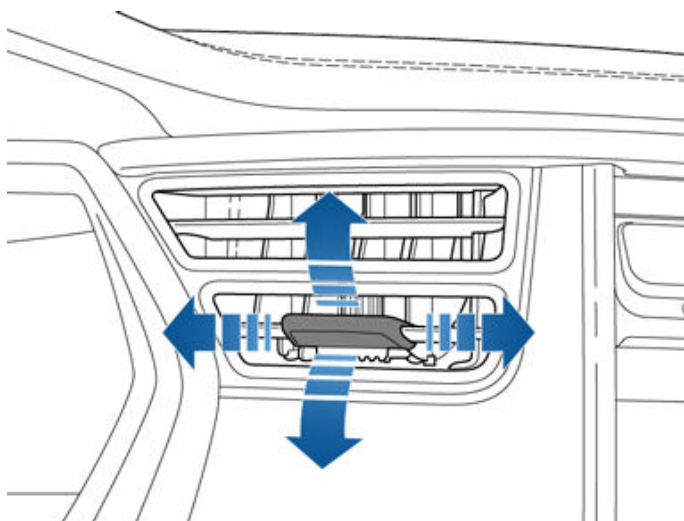

UWAGA: Zewnętrzne nawiewy na poziomie twarzy można skierować w stronę bocznych szyb, aby zwiększyć skuteczność ich odparowywania i odmrażania.

Kabinowe filtry powietrza

Model X jest wyposażony w jeden lub więcej filtrów, które zapobiegają przedostawaniu się przez nawiewy pyłków roślin, zanieczyszczeń przemysłowych, kurzu z drogi i innych cząstek stałych.

UWAGA: Kabinowe filtry powietrza wymagają regularnej wymiany. Patrz [Okresy międzyprzeglądowe na stronie 223](#).



Aby mieć pewność, że pojazd Model X będzie doskonale spełniać Twoje oczekiwania podczas jazdy w trudnych warunkach pogodowych, wykorzystaj sprawdzone sposoby postępowania przy niskiej temperaturze.

Przed jazdą

Nagromadzenie śniegu i lodu na pojeździe może sprawić, że ruchome elementy, takie jak klamki drzwi, szyby, lusterka i wycieraczki będą przymarzać. Przed wyjazdem warto nagrzać wnętrze kabiny i podgrzać akumulator. Pozwoli to uzyskać maksymalny zasięg i najwyższą wydajność. Można to zrobić na różne sposoby:

- Dotknij opcji **Sterowanie > Planowanie** (dostępnej również na ekranie ładowania oraz na ekranie klimatyzacji), aby ustawić godzinę, na którą pojazd ma być gotowy do jazdy (patrz [Zaplanowane przygotowanie pojazdu i ładowanie na stronie 217](#)).
- W aplikacji mobilnej przejdź do opcji **Klimatyzacja**, aby ustawić temperaturę, która ma panować w kabinie. W razie potrzeby podgrzewany jest także akumulator wysokiego napięcia.
- Aby stopić śnieg, lód i szron na szybie przedniej, szybach bocznych i lusterkach, wybierz w aplikacji mobilnej **Klimatyzacja > Odmrażanie**. W razie potrzeby podgrzewany jest także akumulator wysokiego napięcia.

UWAGA: Firma Tesla zaleca włączanie ustawień klimatyzacji na 30–45 minut przed odjazdem (patrz [Elementy sterujące klimatyzacji na stronie 186](#)). Czas potrzebny na przygotowanie zależy od temperatury zewnętrznej i innych czynników. Aplikacja mobilna powiadomi Cię, kiedy temperatura pojazdu osiągnie zadany poziom.

Gniazdo ładowania

Jeżeli zatrząsk gniazda ładowania zamrznie i kabel do ładowania zablokuje się w gnieździe, dotknij **Sterowanie > Serwis > Ogrzewanie gniazda ładowania**. Jeśli po upływie kilku lub nawet kilkunastu minut nie przyniesie to efektu, spróbuj ręcznie odłączyć kabel do ładowania. Patrz [Ręczne odłączanie kabla ładowania na stronie 216](#).

Przy bardzo niskiej temperaturze i silnym oblodzeniu zatrząsk gniazda ładowania może przymarznąć. Jeśli nie można odłączyć lub podłączyć kabla ładowania lub nie można skorzystać z ładowania Supercharging z powodu zamrożenia zatrząsku, należy użyć opcji **Odmroź pojazd** w aplikacji mobilnej. Umożliwi to roztopienie lodu na zatrząsku gniazda ładowania i podłączenie lub odłączenie kabla.

Można także zapobiec przymarznięciu zatrząsku gniazda ładowania, korzystając z ustawień **Planowanie** (patrz [Zaplanowane przygotowanie pojazdu i ładowanie na stronie 217](#)).

UWAGA: Zamrożenie zatrząsku gniazda ładowania może sprawić, że podłączony kabel do ładowania nie zostanie zamocowany. Jednakże nawet przy otwartym zatrząsku nadal będzie możliwe ładowanie akumulatora niskim prądem przemiennym.

Ładowanie

Gdy w celu dojechania do ładowarki używana jest funkcja planowania tras (jeśli jest dostępna), pojazd Model X wstępnie podgrzewa akumulator, aby w chwili dojechania do ładowarki miał optymalną temperaturę i był gotowy do ładowania. Skraca to czas ładowania. Patrz (patrz [Trip Planner na stronie 200](#)).

UWAGA: Tesla zaleca skorzystanie z funkcji planowania tras w celu wyznaczenia drogi do stacji ładowania przynajmniej 30–45 minut przed przyjazdem, aby zapewnić optymalną temperaturę akumulatora oraz odpowiednie warunki ładowania. Jeżeli stacja ładowania znajduje się bliżej niż 30–45 minut drogi, rozważ skorzystanie z funkcji przygotowania akumulatora przed jazdą (patrz [Przed jazdą na stronie 193](#)).

Szyby

W aplikacji mobilnej przejdź do pozycji **Klimatyzacja** i wybierz pozycję **Odmroź pojazd**, co pomoże stopić śnieg, lód i szron na szybach z przodu i po bokach oraz lusterkach.

Zaplanuj wizytę serwisową w aplikacji mobilnej, by firma Tesla mogła za symboliczną opłatą pokryć boczne i tylne szyby (ale nie przednią szybę) powłoką hydrofobową.

Lusterka

Jeżeli spodziewasz się, że podczas parkowania dojdzie do nagromadzenia lodu, wyłącz funkcję **Automatyczne składanie lusterek**. Dotknij opcji **Sterowanie > Pojazd > Automatyczne składanie**. Lód może uniemożliwić składanie i rozkładanie lusterek bocznych.

UWAGA: Ogrzewanie lusterek bocznych włącza się stosownie do potrzeb podczas przygotowywania pojazdu lub po włączeniu ogrzewania tylnej szyby.

Wycieraczki

Jeżeli w chwili parkowania pojazdu można spodziewać się śniegu lub oblodzenia, dotknij pozycji **Sterowanie > Serwis > Tryb serwisowy wycieraczek**. Spowoduje to uniesienie wycieraczek na przedniej szybie, aby mogły zostać odmrożone po włączeniu ogrzewania przedniej szyby (patrz [Wycieraczki i spryskiwacze na stronie 95](#)). Można również włączyć odmrażacze wycieraczek (zależnie od wyposażenia). Patrz [Elementy sterujące klimatyzacji na stronie 186](#).



Sprawdzone sposoby postępowania przy niskiej temperaturze

Opony i łańcuchy na koła

Opony zimowe pozwalają uzyskać lepszą przyczepność na zaśnieżonych i oblodzonych drogach. Opony zimowe można kupić w sklepie Tesla (patrz [Opony na różne pory roku na stronie 230](#)).

Łańcuchy zapewniają poprawę przyczepności pojazdu w trakcie poruszania się po śniegu i lodzie. Należy zapoznać się z lokalnymi przepisami i sprawdzić, czy w okresie zimy łańcuchy są zalecane lub wymagane. Patrz [Korzystanie z łańcuchów na koła na stronie 231](#), aby uzyskać więcej informacji.

Ciśnienie opon w pojeździe spada przy niskiej temperaturze zewnętrznej. Jeżeli pojawia się kontrolka systemu TPMS, napompuj opony przed rozpoczęciem jazdy. Ciśnienie w oponach ulega obniżeniu o 1 psi na każde 6°C spadku temperatury zewnętrznej (patrz [Obsługa i konserwacja opon na stronie 226](#)). Odpowiednie ciśnienie opon pozwala zabezpieczyć je przed wybojami i zwiększyć zasięg.

Podczas jazdy

Przy niskiej temperaturze potrzeba więcej energii do jazdy, ogrzewania kabiny i akumulatora, przez co może wzrosnąć zużycie energii. Aby ograniczyć zużycie energii, postępuj zgodnie z tymi sugestiami:

- Włącz ogrzewanie siedzeń, aby utrzymywać ciepło. Ogrzewanie siedzeń zużywa mniej energii niż układ ogrzewania kabiny. Zużycie energii spadnie, jeśli obniżysz temperaturę w kabinie i włączysz ogrzewanie siedzeń (patrz [Elementy sterujące klimatyzacji na stronie 186](#)).
- Jedź wolniej, unikając częstego i gwałtownego przyspieszania.
- Włącz tryb zasięgu (jeśli pojazd jest wyposażony w tę opcję), aby automatycznie ograniczyć moc, jaką układ klimatyzacji może przeznaczyć na podtrzymanie temperatury akumulatora i wnętrza kabiny. Tryb zasięgu powoduje także wyłączenie świateł akcentowych (jeśli są zamontowane) i dostosowuje podział momentu obrotowego między przedni i tylny silnik tak, aby uzyskać maksymalny zasięg jazdy (patrz [Uzyskanie maksymalnego zasięgu jazdy na stronie 219](#)).

Hamowanie regeneracyjne

Pojazd może ograniczyć możliwość hamowania regeneracyjnego, gdy temperatura akumulatora jest zbyt niska. W trakcie jazdy akumulator nagrzewa się i skuteczność hamowania regeneracyjnego rośnie (patrz [Regenerative Braking na stronie 98](#)).

UWAGA: Aby uniknąć ograniczonego działania hamowania regeneracyjnego, należy poświęcić odpowiedni czas na przygotowanie pojazdu lub skorzystać z funkcji **Planowanie** w celu przygotowania pojazdu Model X przed zaplanowanym wyjazdem (patrz [Zaplanowane przygotowanie pojazdu i ładowanie na stronie 217](#)).

Zimny akumulator



Niebieska ikona płatka śniegu na desce rozdzielczej oznacza, że z powodu niskiej temperatury akumulatora część zmagazynowanej w nim energii może być niedostępna. Ta część energii jest ukazana na mierniku akumulatora kolorem niebieskim. Hamowanie regeneracyjne, przyspieszenie i tempo ładowania mogą być ograniczone. Ikona płatka śniegu znika, gdy akumulator osiągnie wystarczającą temperaturę.

Po zakończeniu jazdy

Gdy nie używasz pojazdu Model X, podłączaj go do źródła zasilania. Dzięki temu energia potrzebna do utrzymania temperatury akumulatora nie będzie pobierana z samego akumulatora, tylko z układu ładowania (patrz [Informacje dotyczące akumulatora wysokiego napięcia na stronie 209](#)).

Zaplanowane przygotowanie pojazdu

Po zaparkowaniu skorzystaj z ustawień **Sterowanie > Planowanie**, dostępnych na ekranie ładowania oraz na ekranie klimatyzacji, aby określić ramy czasowe przygotowania pojazdu Model X (patrz [Zaplanowane przygotowanie pojazdu i ładowanie na stronie 217](#)). Funkcji **Planowanie** możesz także użyć, aby zapobiec przymarzaniu zatrzasku gniazda ładowania. System pojazdu sam zdecyduje, w którym momencie najlepiej rozpocząć przygotowanie pojazdu, tak aby o wyznaczonym czasie kabina i akumulator były odpowiednio podgrzane.

Firma Tesla zaleca, aby wraz z przygotowaniem pojazdu zaplanować ładowanie w celu upewnienia się, że pojazd będzie wystarczająco naładowany na całą podróż. Gdy pojazd Model X nie jest podłączony do sieci, funkcja przygotowania pojazdu działa wyłącznie przy poziomie naładowania akumulatora powyżej 20%.

Przechowywanie

Jeśli zamierzasz pozostawić pojazd Model X zaparkowany na dłuższy czas, podłącz go do ładowarki, by utrzymywać akumulator w optymalnej temperaturze i zapobiec normalnej utracie zasięgu. Po podłączeniu do źródła zasilania pojazd może pozostawać zaparkowany przez dowolny czas.

Nieużywany pojazd Model X przechodzi do trybu uśpienia, aby zaoszczędzić energię. Każde sprawdzenie stanu pojazdu za pomocą aplikacji mobilnej powoduje jego obudzenie i rozpoczęcie normalnego zużycia energii, więc postaraj się nie sprawdzać stanu zbyt często.



Aby mieć pewność, że pojazd Model X będzie doskonale spełniać Twoje oczekiwania podczas jazdy w wysokiej temperaturze, wykorzystaj sprawdzone sposoby postępowania.

Przed jazdą

Istnieje kilka sposobów na przygotowanie pojazdu do jazdy bez konieczności wsiadania do już rozgrzanego pojazdu:

- Dostosuj temperaturę w kabinie, zmieniając kierunek przepływu powietrza z otworów wentylacyjnych i włączając lub wyłączając ogrzewanie siedzeń. W aplikacji mobilnej przejdź do opcji **Klimatyzacja**, aby ustawić temperaturę, która ma być utrzymywana w kabinie.
- Dotknij opcji **Planowanie**, dostępnej na ekranie ładowania oraz na ekranie klimatyzacji, aby ustawić godzinę, na którą pojazd ma być gotowy do jazdy (patrz [Zaplanowane przygotowanie pojazdu i ładowanie na stronie 217](#)).
- Włącz **Zabezpieczenie przed przegrzaniem kabiny**, które uniemożliwia nadmierne nagrzanie się kabiny w wysokiej temperaturze.
- W aplikacji mobilnej przejdź do opcji **Sterowanie**, aby uchylić okna.

UWAGA: Firma Tesla zaleca włączenie ustawień klimatyzacji na 30–45 minut przed odjazdem (patrz [Elementy sterujące klimatyzacji na stronie 186](#)). Czas potrzebny na przygotowanie zależy od temperatury zewnętrznej i innych czynników. Aplikacja mobilna powiadomi Cię, kiedy temperatura pojazdu osiągnie zadany poziom.

Po zakończeniu jazdy

Pozostawić pojazd Model X podłączony do zasilania, gdy nie jest używany, zwłaszcza w przypadku korzystania z przygotowania pojazdu lub zabezpieczenia przed przegrzaniem kabiny. Dzięki temu energia potrzebna do utrzymania komfortowej temperatury nie będzie pobierana z samego akumulatora, tylko z układu ładowania (patrz [Informacje dotyczące akumulatora wysokiego napięcia na stronie 209](#)). Ponadto istnieje kilka sposobów na zminimalizowanie efektu gorącej kabiny:

- Przed opuszczeniem pojazdu (na czas krótkiej nieobecności) użyj trybu psa, aby schłodzić kabinę w celu zapewnienia bezpiecznego przebywania zwierzętom lub przechowywania łatwo psujących się produktów. Patrz [Utrzymanie temperatury, tryb psa i tryb kempingowy na stronie 189](#), aby uzyskać więcej informacji.
- Tesla zaleca wyłączenie klimatyzacji na około 30 sekund przed naciśnięciem przycisku postoju, aby ograniczyć tworzenie się kałuż pod pojazdem.
- Parkuj w cieniu, aby zmniejszyć zużycie energii i utrzymać niższą temperaturę w kabinie.
- Jeśli musisz zaparkować na zewnątrz w pełnym słońcu, użyj osłony przeciwsłonecznej (dostępnej w sklepie Tesla).

- Po zaparkowaniu podłącz pojazd Model X i użyj funkcji **Planowanie** w celu zaplanowania ładowania. Pojazd określi odpowiedni czas rozpoczęcia ładowania, tak aby zostało ono zakończone poza godzinami szczytu. Przed ustawioną godziną odjazdu przygotowywana zostanie również kabina i akumulator. Aby uzyskać dodatkowe informacje, patrz [Zaplanowane przygotowanie pojazdu i ładowanie na stronie 217](#).

Ładowanie

W przypadku korzystania z funkcji planowania tras lub prowadzenia do stacji Supercharger pojazd automatycznie przygotowuje akumulator do najbardziej wydajnego ładowania. W ekstremalnie wysokich temperaturach komunikat o wstępnym przygotowaniu akumulatora przez pojazd podczas prowadzenia do stacji Supercharger może nie być wyświetlany, ale akumulator mimo to zostanie przygotowany do ładowania.

UWAGA: Tesla zaleca skorzystanie z funkcji planowania tras w celu wyznaczenia drogi do stacji ładowania przynajmniej 30–45 minut przed przyjazdem, aby zapewnić optymalną temperaturę akumulatora oraz odpowiednie warunki ładowania. Jeżeli stacja ładowania znajduje się bliżej niż 30–45 minut drogi, rozważ skorzystanie z funkcji przygotowania akumulatora przed jazdą (patrz [Przed jazdą na stronie 193](#)).

Jeśli to możliwe, zawsze pozostawiaj pojazd podłączony do ładowarki, gdy nie jest używany, nawet w ciepłe dni, zwłaszcza jeśli korzystasz z funkcji Przygotowanie pojazdu lub Zabezpieczenie przed przegrzaniem kabiny.

Przechowywanie

Jeśli zamierzasz pozostawić pojazd Model X zaparkowany na dłuższy czas, podłącz go do ładowarki, by utrzymać akumulator w optymalnej temperaturze i zapobiec normalnej utracie zasięgu. Po podłączeniu do źródła zasilania pojazd może pozostawać zaparkowany przez dowolny czas.

Nieużywany pojazd Model X przechodzi do trybu uśpienia, aby zaoszczędzić energię. Każde sprawdzenie stanu pojazdu za pomocą aplikacji mobilnej powoduje jego obudzenie i rozpoczęcie normalnego zużycia energii, więc postaraj się nie sprawdzać stanu zbyt często.



Maps and Navigation

Map Overview

The touchscreen displays a map at all times (except when Model X is shifted into Reverse).

Use your finger(s) to interact with the map:

- To move the map in any direction, hold and drag a finger.
- To rotate the map in any direction, hold and turn two fingers.
- To zoom the map in or out, expand or pinch two fingers, respectively.

NOTE: When you rotate or move the map, your current location is no longer tracked. The message "Tracking Disabled" displays briefly next to the map orientation icon and the icon turns gray. To re-enable tracking, touch the map's orientation icon and choose North Up or Heading Up.

NOTE: The map zooms in and out automatically when a navigation route is active.

To change the orientation of the map, toggle between these options:



North Up: North is always at the top of the screen.



Heading Up: The direction you are driving is always at the top of the screen. The map rotates as you change direction. This icon has an integrated compass that indicates the direction you are driving.

NOTE: Touching this icon while navigating to a destination displays the route overview.



Route overview is available when you are navigating to a destination and displays when you expand the turn-by-turn direction list (by swiping it downward). When you collapse the turn-by-turn direction list by swiping it upward, the map displays your previously chosen orientation.

Map Display

When Model X is in Park, the following icons display on the map to allow you to customize the type of information the map displays. To access these icons when driving, touch anywhere on the map (they disappear after a few seconds).



Satellite imagery (if equipped with premium connectivity).



Traffic conditions (if equipped with premium connectivity).



Map details (such as points of interest).

Drop a pin anywhere on the map by pressing and holding your finger on a desired location. When you drop a pin, or touch an existing pin, the chosen location is centered on the map and a popup screen provides information about the location. From this popup, you can navigate to the location add or remove the location from your list of favorite destinations (see [Home, Work, and Favorite Destinations na stronie 198](#)).



Charging locations. Shows a popup list that includes the city and proximity of the corresponding stations on the map. Charging locations include Tesla Superchargers, destination charging sites, third-party fast chargers, and public chargers that you have used previously. See [Charging Locations na stronie 199](#). Touch the lightning bolt icons in the popup list to filter by the types of chargers based on max power.

NOTE: In some market regions, third-party fast chargers are also included on the map as dark gray pins when you display chargers.

Navigation Settings

NOTE: The navigation settings available can vary depending on region and vehicle configuration.



The navigation settings icon displays when you touch ... once you start navigating to a destination.

NOTE: You can also access navigation settings by touching **Controls > Navigation**.

Touch the navigation settings icon to customize the navigation system to suit your preferences (the available settings vary depending on your market region and vehicle configuration):

- **Navigation Guidance:** Touch **Voice** to enable an audible reading for navigation instructions.



- Touch **-** or **+** to increase or decrease the volume of spoken navigation instructions. Decreasing all the way to the left or touching the speaker icon mutes the instructions. You can also mute/unmute navigation instructions by touching the speaker icon. This volume setting applies only to the navigation system's spoken instructions. Volume for Media Player and Phone does not change.

NOTE: Volume may automatically be adjusted based on driving speed and climate settings.

NOTE: Navigation instructions are muted when the paired phone has an ongoing phone call.

- Enable **Automatic Navigation** if you want Model X to automatically initiate a navigation destination when you get in your vehicle. Destinations are predicted based on commonly driven routes, time of day, and calendar entries (see [Automatic Navigation na stronie 198](#)).
- Enable **Trip Planner** (if available in your market region) to add Supercharger stops as needed. Supercharging stops are added to navigation routes with the goal of minimizing the amount of time you spend driving and charging (see [Trip Planner na stronie 200](#)).
- Enable **Online Routing** to automatically route to avoid heavy traffic (see [Online Routing na stronie 200](#)).
- Touch **Avoid Ferries** to be automatically routed to avoid ferries.
- Touch **Avoid Tolls** to be automatically routed to avoid tolls, if possible.

Navigating to a Destination

To navigate to a location, touch the search bar in the corner of the map and enter a destination, send the destination from your phone, or use voice commands (see [Polecenia głosowe na stronie 17](#)) for an address, landmark, business, etc. If the destination you choose has other destinations within it (such as terminals at an airport), you can also choose a sub-destination.

Touch the search bar for different options:

- Refresh a search when you zoom in or drag to a different area of the map by tapping **Search this area** when prompted (if available in your region).
- Choose a saved **Home** or **Work** location (see [Home, Work, and Favorite Destinations na stronie 198](#)).
- Select a **Charging** destination (see [Charging Locations na stronie 199](#)).
- Pick from **Recent** destination (the most recent destination is listed at the top).
- Choose a destination you have marked as a **Favorite** (see [Home, Work, and Favorite Destinations na stronie 198](#)).
- A popular restaurant when you're feeling **Hungry** or a popular destination (such as museums and amusement parks) when you're feeling **Lucky** (see [Lucky and Hungry na stronie 198](#)).

NOTE: You can start navigation remotely from your iOS® or Android™ device using the "share" functionality on your device after allowing access to the Tesla mobile app.

When you specify a location, the touchscreen zooms out to provide an overview of the route you need to travel and displays a turn-by-turn direction list. Estimated arrival time, driving time, and mileage displays at the bottom of the direction list. Note the following about the turn-by-turn direction list:

- The Battery icon on the turn list provides a visual representation showing an estimate of how much energy will remain when you reach your destination, and how much will remain if you make a round trip back to your current location. See [Predicting Energy Usage na stronie 200](#).
- Select **Set Arrival %** (if available) and use the slider to determine how much energy you want upon arrival.
- If charging is needed to reach your destination and Trip Planner is enabled (and available in your market region), the navigation route automatically includes Supercharger stops (see [Trip Planner na stronie 200](#)).
- If you won't have enough energy to reach your destination and there is no Supercharger on the route, an alert tells you that charging is needed to reach your destination.
- Each turn is preceded by the distance to the maneuver.
- To see the bottom of the list, you may need to drag the list upward.
- Touch the top of the list to minimize it.

After setting a destination, the search bar gives you the option to **Search Along Route** to add stops (see [Adding Stops to a Route na stronie 198](#)).

While navigating, the map tracks your location and displays the current leg of your trip. You can display the entire route at any time by swiping down to expand the turn-by-turn direction list or touching the route overview icon.

Below the turn-by-turn list, a progress bar shows how close you are to your destination or next stop. If online routing is enabled, the progress bar also shows live traffic conditions on your route (see [Online Routing na stronie 200](#)).

To stop navigating, touch **Cancel**, located in the bottom corner of the turn-by-turn direction list. Swipe right on the suggested location or press and hold the location to quickly delete certain recent navigation searches.

NOTE: If a data connection is not available, onboard maps allow you to navigate to any destination, but you must enter the exact and complete address.



If **Navigate on Autopilot** (if available in your market region) is enabled, you can turn it on for the navigation route by touching **Navigate on Autopilot** in the turn-by-turn direction list (when the feature is active, the icon is blue). **Navigate on Autopilot** automatically changes lanes and steers Model X on controlled-



Maps and Navigation

access roads (like highways and freeways), along a navigation route. For details, see [Nawigacja z Autopilotem na stronie 149](#).

Selecting an Alternate Route

Depending on market region and vehicle configuration, this feature may not be available on your vehicle. Your vehicle must be equipped with Premium Connectivity.

After you have entered a destination with one stop, the map displays up to three alternate routes. This allows you to easily compare total travel time and traffic information for each route. If you do not select a preferred route within the timeout period, the fastest route is automatically selected.

Adding Stops to a Route

After entering a destination, edit your route by adding, deleting or reordering stops. Touch the three dots at the bottom of the turn-by-turn direction list to view options to edit your route.



Add Stop allows you to add a stop by searching for a location or adding a Home, Recent or Favorite destination. When you search, locations near your route are shown along with the detour time to reach them. You can also add a stop by touching any pin on the map and selecting **Add** from the popup.



Edit Stop allows you to set up a complex trip by adding or deleting stops on your route. Drag and drop stops by touching the equal sign to reorder your trip.

You can also use the Tesla mobile app to edit your route (if available in your region). In the Tesla mobile app, go to **Locations > Navigate** and enter a destination, touch **Edit Trip > Add Stop** to edit your route, then touch **Send to Car** to share the trip with your vehicle.

NOTE: Requires Tesla mobile app version 4.27.5 or newer.

Automatic Navigation

NOTE: *Automatic Navigation may not be available in all market regions and on all vehicle configurations.*

Automatic Navigation can predict a destination when you get in your vehicle. When your phone's calendar is synced to Model X, and the calendar includes an event that takes place within two hours of when you get in your vehicle to drive, Automatic Navigation suggests the location of the event (assuming a valid address is associated with the event).

In addition, if you are Home and drive on weekdays (Monday to Friday) from 5:00 AM to 11:00 AM, Automatic Navigation can automatically route you to your specified Work location (see [Home, Work, and Favorite Destinations na stronie 198](#)). Likewise, if you are at work on weekdays from 3:00 PM to 11:00 PM, Automatic Navigation can automatically route you to your specified Home location.

To enable Automatic Navigation, touch **Controls > Navigation > Automatic Navigation**. You must have your phone's calendar synced to Model X and the event must include a uniquely specified and valid address (see [Telefon, kalendarz oraz konferencje online na stronie 78](#)).

NOTE: Navigation instructions that you enter manually, or send to Model X, override routes suggested by Automatic Navigation.

Lucky and Hungry

NOTE: *Features may not be available in all market regions and on all vehicle configurations.*

In addition to navigating to a destination of your choice, Model X can also suggest nearby locations based on whether you are feeling **Hungry** or **Lucky**. In the navigation search bar, touch **Hungry** or **Lucky**. **Hungry** suggests a list of popular restaurants, whereas **Lucky** suggests a list of popular destinations (such as museums and amusement parks). Once you discover an interesting destination, touch **Navigate** to proceed to the destination.

This feature requires the latest version of Navigation maps. To download, connect Model X to Wi-Fi and touch **Controls > Software** to check if an update is available (see [Map Updates na stronie 201](#)).

Home, Work, and Favorite Destinations

If you frequently drive to a destination, add it as a favorite to avoid entering the location's name or address each time. When you add a destination as a Favorite, you can easily navigate to it by touching the navigation search bar and then touching **Favorites** and choosing it from your list of favorite destinations.



To add a destination to your Favorites list, touch its pin on the map, then touch the star icon on the popup screen that appears. Enter a name (or leave as-is to accept the default name), then touch **Add to Favorites**. The star becomes solid and the destination is included on your Favorites list.

To delete a Recent or Favorite destination, touch it on the destination list and hold it down briefly until the **X** appears. Then touch the **X** to delete it from the list.



Home and **Work** locations also display under the navigation search bar. Touch to set an address to the corresponding location. After entering the address, touch **Save as Home** or **Save as Work**. Then simply touch these shortcuts whenever you want to navigate home or to work.

To change or delete the corresponding address, press and hold the **Home** or **Work** icon. A popup allows you to enter a new address and **Save as Home** or **Save as Work**. Once a Home or Work location is saved, Model X may prompt you to navigate to your Work location in the mornings and to your Home location in the evenings and provide an estimated driving time based on current traffic conditions. See [Automatic Navigation na stronie 198](#). Touch **Clear Home** or **Clear Work** to remove associated addresses entirely. Based on your usage patterns, Model X may prompt you to save a location as Home or Work.

For security reasons, if you sell, transfer ownership, or allow others to drive Model X, it is recommended that you delete your Home and Work locations. You can delete these individually or you can perform a factory reset to erase all personal data (touch **Controls** > **Service** > **Factory Reset**).

Charging Locations

To display charging locations on the map, touch the map's search bar, then touch **Charging**. Charging locations are shown in a list (with the closest charging location at the top of the list) and represented by corresponding pins on the map. Touch a pin to display more information, navigate to, or mark it as a favorite.

Touch the lightning bolt icons to specify the types of charging locations you want the map to include (by default, the map displays only Superchargers):



Touch to include low power stations up to 25 kW, such as destination charging locations.



Touch to include medium power chargers 25 kW to 75 kW.



Touch to include high power chargers 75 kW and above.

NOTE: The map displays CCS Superchargers only if your vehicle is equipped with CCS charging capability. When you touch the Supercharger's pin, the popup informs you if a CCS adapter is needed to charge your vehicle.

NOTE: In some market regions, third-party fast chargers are also included as dark gray pins when you choose to display all charging stations.

The appearance of a charging location's pin reveals the predicted status about the location. Touch the pin to display details.



The Supercharger location is operational and the number displayed on the pin represents the predicted number of available Supercharger stalls upon arrival.

NOTE: A Supercharger located on your current navigation route is colored black (or white, if the touchscreen is in night mode).



The Supercharger location is predicting a high volume of users. You may need to wait before charging.



The Supercharger location may be operating at a reduced capacity.



The Supercharger location may be closed.



The Supercharger location has no data available but should be operational.



The location is either a destination charging location, a third-party fast charger, or a public charging station that you have previously used. Touch to display more information such as usage restrictions and available charge current.

NOTE: When the map is zoomed out and more than one destination charging location is available in an area, the pin is round and displays the number of stations. Touch the pin to zoom in. Then you can touch an individual pin for details about a specific location.

Touch a charging location's pin to display a popup from which you can:

- Determine its exact location and approximate distance from your current location.
- Determine if a Supercharger location is trailer friendly. A trailer-friendly Supercharger location includes Supercharger stalls that allow you to pull through and charge while a trailer is attached to your vehicle.

NOTE: If Model X is in Trailer Mode (if equipped), the map displays trailer-friendly Supercharger locations at the top of the list.



Maps and Navigation

- View amenities that are available at the charging location, including restrooms, restaurants, lodging, shopping, and Wi-Fi. On a Supercharger popup, touch an amenity icon to search the surrounding area for the associated amenity.
- Touch the arrow icon to navigate to the charging location.

NOTE: When navigating to a Supercharger (or third-party fast charger in some regions), Model X preconditions the Battery to prepare for charging. This ensures you arrive with an optimal Battery temperature, reducing the amount of time it takes to charge. In some circumstances (such as cold weather), it is normal for the motor(s) and components to make noise as it generates heat to warm the Battery (see [Ładowanie na stronie 193](#)).

- View how busy a Supercharger location typically is during different times of the day, along with corresponding charging fees and idle fees (see [Opłaty za ładowanie przy użyciu ładowarki Supercharger na stronie 215](#)).

Predicting Energy Usage

When navigating to a destination, Model X helps you anticipate your charging needs by calculating the amount of energy that remains when you reach your destination. When navigating, the map displays this calculation next to the Battery icon on the turn-by-turn direction list (see [Navigating to a Destination na stronie 197](#)). When the turn-by-turn direction list is compressed, touch the top of the list to expand it.

The calculation that predicts how much energy you will use is an estimate based on driving style (predicted speed, etc.) and environmental factors (wind speed and direction, ambient and forecasted temperatures, air density and humidity, etc.). As you drive, Model X continuously learns how much energy it uses, improving accuracy over time. Model X predicts energy usage based on the driving style of the individual vehicle. For example, if you drive aggressively for a period of time, future range predictions will assume higher consumption. Some factors that contribute to predicted energy (such as forecasted temperatures and wind speed) are available only when Model X has internet connectivity.

NOTE: If you purchase a used Tesla vehicle, it is recommended that you perform a factory reset (**Controls > Service > Factory Reset**) to ensure the predicted energy is as accurate as possible.

Throughout your route, Model X monitors energy usage and updates the estimate of energy remaining at the end of your trip. A popup warning displays on the turn-by-turn direction list in these situations:

- A yellow warning displays when you have very little energy remaining to reach your destination, requiring you to drive slowly to conserve energy. For tips on conserving energy, see [Uzyskanie maksymalnego zasięgu jazdy na stronie 219](#).
- A red warning displays when you must charge to reach your destination.

To determine if you have enough energy for a round trip, touch the Battery icon on the turn-by-turn direction list to display an estimated calculation of your round trip energy usage. Or, when navigating to a destination, use **Set Arrival %** (if available) to determine how much energy your vehicle has upon arrival.

Online Routing

Model X detects real-time traffic conditions and automatically adjusts the estimated driving and arrival times. In situations where traffic conditions may delay your estimated time of arrival and an alternate route is available, the navigation system can reroute you to your destination. To decline the alternate route, tap the reroute notification on your touchscreen. You can also specify the minimum number of minutes that must be saved before you are rerouted. Turn this feature on or off by touching **Controls > Navigation > Online Routing**.

Trip Planner

Trip Planner (if available in your region) helps you take longer road trips with confidence. If reaching your destination requires charging, Trip Planner routes you through the appropriate Supercharger locations. Trip Planner selects a route and provides charging times to minimize the amount of time you spend driving and charging. To enable Trip Planner, touch the map's settings icon (see [Navigation Settings na stronie 196](#)), then touch **Trip Planner**.

When Trip Planner is enabled and charging is required to reach your destination, the turn-by-turn direction list includes Supercharger stops, recommended charging times at each Supercharger, and an estimate of how much energy will be available when you arrive at the Supercharger location.

To remove Supercharger stops and display directions only, touch **Remove all charging stops** at the bottom of the turn-by-turn direction list. If you remove charging stops, the turn-by-turn direction list may display an alert indicating that charging is needed to reach your destination. To add Supercharger stops back to the turn-by-turn direction list, touch **Add charging stops**.

While charging at a Supercharger, the charging screen displays the remaining charging time needed to drive to your next Supercharger stop or destination (if no further charging is needed). If you charge for a shorter or longer length of time, charging time at subsequent Supercharger stops is adjusted accordingly. You can also use the mobile app to monitor remaining charging time needed.

NOTE: When navigating to a Supercharger or, in some regions, a third-party fast charger using Trip Planner, Model X may allocate some energy to pre-heat the Battery to arrive at the Supercharger or third-party fast charger with an optimal Battery temperature. This reduces charging time (see [Ładowanie na stronie 193](#)).



If Trip Planner estimates that you won't have enough energy for your round trip, and there are no Superchargers available on your route, Trip Planner displays an alert at the top of the turn-by-turn direction list notifying you that charging is needed to reach your destination.

NOTE: If a Supercharger on your navigation route experiences an outage, Trip Planner displays a notification and attempts to reroute you to a different Supercharger location.

Map Updates

As updated maps become available, they are automatically sent to Model X over Wi-Fi. To ensure you receive them, periodically connect Model X to a Wi-Fi network (see [Wi-Fi na stronie 74](#)). The touchscreen displays a message informing you when new maps are installed.



Przegląd

UWAGA: Dostępność aplikacji obsługujących multimedia zależy od regionu, konfiguracji pojazdu, nabytych opcji i wersji oprogramowania. Niektóre opisane aplikacje mogą nie być dostępne w Twoim regionie lub mogą być zastąpione innymi.

Odtwarzacz multimedialny jest wyświetlany na ekranie dotykowym i służy do odtwarzania multimedii różnego rodzaju. Możesz przeciągnąć odtwarzacz multimedialny w górę, aby go rozwinąć, lub w dół, aby go zminimalizować do widoku Miniplayer. Miniplayer to wygodne narzędzie, które zajmuje najmniej miejsca na ekranie dotykowym i wyświetla informacje o tym, co jest aktualnie odtwarzane. Ten widok oferuje tylko podstawowe funkcje związane z odtwarzanymi multimediami.

W przypadku odtwarzania dźwięku z przeglądarki internetowej po zminimalizowaniu okna przeglądarki Model X będzie w dalszym ciągu odtwarzał dźwięk z przeglądarki w tle. Odtwarzanie dźwięku z przeglądarki można wstrzymać lub wznowić za pośrednictwem narzędzia do multimedii Miniplayer. Jeśli przed rozpoczęciem odtwarzania dźwięku z przeglądarki odtwarzane były inne multimedia, odtwarzanie tych multimedii zostanie wznowione po wstrzymaniu lub zatrzymaniu odtwarzania dźwięku z przeglądarki.

Z usług przesyłania strumieniowego można korzystać pod warunkiem dostępności połączenia danych (np. przez Wi-Fi lub z użyciem łączności premium). Do niektórych serwisów można się logować przy użyciu domyślnego konta Tesla. Inne przy pierwszym użyciu mogą wymagać podania danych konta.

UWAGA: Zamiast uruchamiania innej aplikacji multimedialnej można zmienić źródło na rozwijanej liście ekranu odtwarzacza multimedialnego.



Radio: Umożliwia wybór stacji radiowej z listy lub bezpośrednio dostrojenie radia do określonej częstotliwości za pomocą klawiatury numerycznej. Aby zmienić częstotliwość, naciśnij strzałki przejścia dalej lub wstecz.

UWAGA: Stacje radiowe są uporządkowane alfabetycznie. Możesz samodzielnie określić sposób wybierania stacji, ustawiając ulubione (patrz [Ostatnie i ulubione na stronie 203](#)).



Bluetooth: Służy do odtwarzania plików audio zapisanych w pamięci telefonu lub na urządzeniu USB podłączonych przez Bluetooth (patrz [Odtwarzanie multimedii z urządzeń na stronie 203](#)).

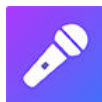

Caraoke (zależnie od wyposażenia): Śpiewaj do melodii różnych piosenek (patrz [Caraoke na stronie 203](#)).

UWAGA: Każdą aplikację multimedialną lub źródło multimedii można wyświetlić lub ukryć. Patrz [Ustawienia multimedii na stronie 202](#).

Model X obsługuje następujące aplikacje multimedialne, jeśli są dostępne w Twoim regionie:

- Amazon Music
- Apple Music
- Apple Podcasts
- Audible
- LiveOne
- Spotify
- TuneIn
- YouTube Music

Opcje dostępne na ekranie odtwarzacza multimedialnego podczas słuchania radia internetowego lub strumieniowego przesyłania muzyki mogą się różnić w zależności od tego, co jest odtwarzane. Strzałki przejścia dalej lub wstecz pozwalają wybrać kolejną dostępną (a czasami także poprzednią) stację, odcinek lub utwór. Kolejny/poprzedni utwór można również odtworzyć, korzystając z lewego przycisku przewijania na kierownicy.

UWAGA: Za pomocą poleceń głosowych można dostosowywać ustawienia i preferencje w zakresie multimedii, takie jak regulacja głośności, odtwarzanie określonych utworów lub przełączanie źródła multimedii (patrz [Polecenia głosowe na stronie 17](#)).

Regulacja głośności

Głośność można regulować w następujący sposób:

- Obróć przycisk przewijania po lewej stronie kierownicy w górę lub w dół, aby zwiększyć lub zmniejszyć głośność. To ustawienie obejmuje głośność mediów, poleceń głosowych i połączeń telefonicznych.
- Głośność może być dostosowywana do prędkości jazdy i ustawień klimatyzacji.
- W dolnym narożniku ekranu dotykowego dotknij strzałek <> przypisanych do ikony głośnika.
- Aby wyciszyć dźwięk, naciśnij lewy przycisk przewijania. Kolejne naciśnięcie przywróci dźwięk.
- Naciśnięcie lewego przycisku przewijania podczas rozmowy telefonicznej wycisza dźwięk i wyłącza mikrofon kierowcy.

Ustawienia multimedii

UWAGA: Dostępne ustawienia różnią się w zależności od rynku. Ponadto pewne ustawienia mogą nie mieć zastosowania do wszystkich źródeł audio.



Aby uzyskać dostęp do ustawień dźwięku, naciśnij ikonę ustawień na pasku wyszukiwania odtwarzacza multimedialnego.



Możesz dostosować następujące ustawienia:

- **Ton:** Przesuń suwaki, aby wyregulować głośnik niskotonowy i każdy z pięciu zakresów częstotliwości (tony niskie, niskie/średnie, średnie, średnie/wysokie i wysokie). W przypadku wyposażenia w system audio premium w celu uzyskania lepszych doświadczeń ze słuchania muzyki możliwe jest wyregulowanie poziomu głębi dźwięku poprzez przeciągnięcie suwaka głębi dźwięku zgodnie z preferencjami.
- **Balans:** Przeciągnij środkowy krąg w to miejsce kabiny pojazdu Model X, w którym ma się koncentrować dźwięk.
- **Opcje:** Ustaw preferencje dotyczące funkcji opcjonalnych. Możesz np. włączyć lub wyłączyć funkcje **DJ Commentary**, **Zawartość dla dorosłych** i **Zezwól na sterowanie mobilne**.
- **Źródła:** Wyświetla wszystkie dostępne źródła multimedialnych i umożliwia wybór, czy dane źródło ma być wyświetlane, czy ukryte. Można na przykład ukryć nieużywane źródła multimedialnych. Ukryte źródła multimedialnych nie jest wyświetlane na liście rozwijanej w odtwarzaczu multimedialnym i nie pojawia się w zasobniku aplikacji po dotknięciu interfejsu uruchamiania aplikacji. Źródło multimedialnych można wyświetlić ponownie w dowolnej chwili, zmieniając ustawienia na tym ekranie.

Wyszukiwanie treści audio



Ikona lupy odtwarzacza multimedialny pozwala wyszukać utwór, album, wykonawcę, podcast lub stację. Wyszukiwanie można przeprowadzić także bez użycia rąk za pomocą poleceń głosowych (patrz [Polecenia głosowe na stronie 17](#)).

Caraoke

UWAGA: W zależności od konfiguracji pojazdu i rynku funkcja Caraoke może nie być dostępna w Twoim pojeździe. Funkcja Caraoke wymaga łączności premium.

Aby zmienić źródło multimedialnych na Caraoke, przejdź do odtwarzacza multimedialnego i wybierz menu rozwijane. Możesz również dodać Caraoke jako aplikację w interfejsie uruchamiania aplikacji. Do wyboru jest wiele różnych utworów, które można zaśpiewać. Ikona mikrofonu umożliwia włączenie lub wyłączenie głosu głównego wokalisty utworu. Wyłączenie mikrofonu powoduje, że odtwarzane są jedynie ścieżki instrumentalne i chórki. Ikona tekstu utworu (znajdująca się obok ikony mikrofonu) umożliwia włączenie lub wyłączenie odtwarzania tekstu piosenki.



OSTRZEŻENIE: Nie wolno czytać tekstu utworów Caraoke podczas jazdy. Należy zawsze uważać na warunki panujące na drodze. Podczas jazdy tekstu utworu Caraoke są przeznaczone wyłącznie dla pasażera.

Ostatnie i ulubione

W przypadku większości źródeł treści, pozycje ostatnio odtwarzane i ulubione są wyświetlane na samej górze, aby ułatwić do nich dostęp.



Aby dodać do listy ulubionych aktualnie odtwarzaną stację, podcast lub plik audio, wybierz opcję **Ulubione** w odtwarzaczu multimedialnym.



Aby usunąć pozycję z listy ulubionych, dotknij podświetlonej ikony **Ulubione**. Można także usunąć z listy ulubionych wiele pozycji jednocześnie, rozwijając odtwarzacz multimedialny, aby zostały wyświetlone wszystkie pozycje ulubionych dla danego typu zawartości. Następnie należy nacisnąć i przytrzymać wybraną pozycję. Przy każdej pozycji ulubionych widnieje symbol **X**. Dotknięcie symbolu **X** umożliwia usunięcie pozycji z listy ulubionych.



Lista ostatnio odtwarzanych pozycji jest na bieżąco aktualizowana, więc nie ma potrzeby niczego z niej usuwać.

UWAGA: Lista ostatnio odtwarzanych pozycji (zależnie od wyposażenia) nie obejmuje wybieranych stacji radiowych FM.

Odtwarzanie multimedialnych z urządzeń

Dyski flash USB

Podłącz dysk flash do przedniego portu USB (patrz [Porty USB na stronie 10](#)). Wybierz **Odtwarzacz multimedialny > USB**, a następnie nazwę wybranego folderu. Dyski flash są jedynym typem urządzeń USB, z którego można odtwarzać multimedia w pojeździe Model X. Aby odtworzyć multimedia z innych rodzajów urządzeń (takich jak iPod), należy użyć połączenia Bluetooth (patrz [Urządzenia połączone przez Bluetooth na stronie 203](#)).

UWAGA: Odtwarzacz multimedialny obsługuje dyski USB z systemem plików exFAT (obecnie brak obsługi NTFS).

UWAGA: Należy używać portu USB umieszczonego z przodu konsoli środkowej. Złącza USB z tyłu konsoli służą tylko do ładowania.

Urządzenia połączone przez Bluetooth

Aby odtwarzać zapisane pliki audio, sparuj urządzenie obsługujące połączenie Bluetooth z pojazdem Model X (patrz [Bluetooth na stronie 75](#)). W odtwarzaczu multimedialnym wybierz źródło **Telefon**, a następnie wybierz nazwę urządzenia połączonego przez Bluetooth i naciśnij **POŁĄCZ**.



Przegląd

UWAGA: Opcje funkcji rozrywki mogą się różnić w zależności od regionu rynku, daty produkcji i konfiguracji pojazdu.



Kino: Umożliwia korzystanie z różnych usług strumieniowego przesyłania filmów (takich jak Netflix, YouTube, Hulu itp.) po zaparkowaniu pojazdu. Dostępne tylko wtedy, gdy pojazd Model X jest podłączony do WiFi lub jest wyposażony w łączność premium i dostępny jest sygnał komórkowy.



Gry: Chcesz zagrać? Do gry konieczne może być użycie przycisków kierownicy albo kontrolera Bluetooth lub USB. Patrz [Kontrolery do gier na stronie 206](#).



Zabawy: Umożliwia różne zabawy w pozycji parkowania,

⚠️ OSTRZEŻENIE: Z tych funkcji korzystaj wyłącznie po zaparkowaniu pojazdu Model X. Podczas jazdy należy zawsze zwracać uwagę na ruch i warunki panujące na drodze. Korzystanie z tych funkcji podczas jazdy jest nielegalne i bardzo niebezpieczne.

UWAGA: Dostęp do tych funkcji można także uzyskać bez użycia rąk, za pomocą poleceń głosowych (patrz [Polecenia głosowe na stronie 17](#)).

Zabawy

Zabawy zawierają funkcje, których używanie może przynieść wiele radości. Oto przykładowe typy funkcji, które zawierają Zabawy:

Wybierz to...	Aby zrobić to...
007	Już nie jesteś „kierowcą”. Od tej pory jesteś „nurkiem”! Dotknij Sterowanie > Zawieszenie , aby zmienić głębokość zanurzenia.
Boombox	Jeżeli pojazd Model X wyposażony jest w system ostrzegania pieszych, można zapewnić pieszym rozrywkę, emitując różne dźwięki z głośnika zewnętrznego podczas postoju. Patrz Boombox na stronie 205 , aby uzyskać więcej informacji. UWAGA: Przed użyciem aplikacji Boombox w miejscu publicznym sprawdź, czy jest to zgodne z prawem.
Emisje	Rozrywka może przybierać zaskakujące formy. Wybierz styl bąka i fotel. Użyj kierunkowskazu lub naciśnij lewą rolkę, aby w wybranym momencie „odpalić” żart. Szczęśliwi posiadacze pojazdów wyposażonych w system ostrzegania pieszych mogą ustawić funkcję tak, aby dźwięk był słyszalny na zewnątrz przy zaparkowanym pojeździe. Ale to wcale nie koniec zabawy! Za pomocą aplikacji mobilnej możesz przeprowadzić zdalne testy emisji, dotykając i przytrzymując dowolny z czterech przycisków szybkiego sterowania i wybierając przycisk bąka.
Świąteczny pokaz	Zaparkuj, zwiększ głośność, opuść szyby i podziwiaj widowisko. Zaplanuj pokaz świetlny do uruchomienia w przyszłości i dostosuj piosenkę, aby zaskoczył swoich bliskich.
Prędkość w trybie Ludicrous (wyłącznie pojazdy P100D)	Naciśnij i przytrzymaj ustawienie Niesamowite (dotknij pozycji Sterowanie > Pedaly i układ kierowniczy > Przyspieszanie > Tryb Ludicrous) przez około pięć sekund. Dotknij opcji Tak, dawaj! , jeśli chcesz poczuć prędkość. Aby wyświetlić odczyty mocy i przyspieszenia na desce rozdzielczej, naciśnij krótko przycisk przewijania do momentu wyświetlenia dostępnych opcji. Następnie przesunij przycisk przewijania, aby podświetlić opcję Odczyt , a następnie naciśnij ponownie przycisk przewijania.
Mars	Na mapie Twój pojazd Model X widoczny jest jako łazik na powierzchni Marsa, a okienko Twoja Tesla pokazuje międzyplanetarny statek firmy SpaceX.



Tęczowe gniazdo ładowania	Gdy pojazd Model X jest zablokowany i trwa jego ładowanie, naciśnij przycisk na ładowarce Mobile Connector dziesięć razy w krótkich odstępach czasu. Fajne, nie?
Tęczowa Droga	Potrzebujesz więcej krowich dzwonek? Odwiedź Tęczową Drogę, pociągając dźwignię autopilota do siebie cztery razy w krótkich odstępach czasu, gdy włączona jest funkcja automatycznego kierowania.
Romantyczny	W samochodzie nie możesz piec kasztanów na otwartym ogniu, ale nadal możesz przytulać się z bliskimi przy wirtualnym kominku. Ustaw jeszcze muzykę i pocuj się romantycznie!
Szkicownik	Poczuj się jak Picasso. Pokaż nam, co potrafisz! Dotknij opcji Publikuj , aby przesłać swoje kompozycje artystyczne do firmy Tesla do recenzji.
TRAX	Marzysz, by zostać sławnym DJ-em? Na spełnianie marzeń nigdy nie jest za późno. Dzięki TRAX możesz zmienić swój pojazd w profesjonalne studio nagrań. Włącz położenie postojowe i wybierz jeden z wielu dostępnych instrumentów oraz wyjątkowych dźwięków, z których skomponujesz nowy przebój. W mikrofon i słuchawki należy się zaopatrzyć osobno.
Odpowiedź na ostateczne pytanie dotyczące życia, wszechświata i wszystkiego	Zmień nazwę pojazdu na 42 (dotknij Sterowanie > Oprogramowanie , a następnie dotknij nazwy swojego pojazdu). Zatwierdź nową nazwę.
Koloryzator samochodu (zależnie od wyposażenia)	Zmień kolor Twojego pojazdu Model X na ekranie dotykowym. Dotknij przełącznika koloru przy nazwie pojazdu i spersonalizuj kolor i odcień oraz inne parametry.

Boombox

UWAGA: Boombox to funkcja dostępna wyłącznie w pojazdach wyposażonych w system ostrzegania pieszych (ang. Pedestrian Warning System, PWS).

UWAGA: Przed użyciem aplikacji Boombox w miejscu publicznym sprawdź, czy jest to zgodne z prawem.

Aplikacja Boombox umożliwia odtwarzanie dźwięku na zewnątrz przez głośnik systemu ostrzegania pieszych (Pedestrian Warning System, PWS), gdy pojazd Model X znajduje się w trybie postojowym. Przykładowo:

- **Odtwórz aktualne multimedia.**
- **Megafon** umożliwia odtwarzanie Twojego głosu w zmodulowanej wersji.
- Po naciśnięciu klaksonu zostanie odtworzonych pierwszych pięć sekund dowolnej ścieżki dźwiękowej z kompatybilnego urządzenia USB.

UWAGA: Po wybraniu trybu kempingowego w opcjach sterowania klimatem można opuścić pojazd i sterować głośnością przy użyciu aplikacji mobilnej Tesla.

Przygotowanie nośnika USB do obsługi aplikacji Boombox

Postępuj zgodnie z poniższymi instrukcjami, aby dodać do pięciu niestandardowych plików dźwięków Boombox:

1. Przy użyciu komputera sformatuj nośnik USB jako exFAT, MS-DOS FAT (w przypadku komputerów Mac), ext3 lub ext4 (format NTFS nie jest aktualnie obsługiwany).
2. W nośniku USB utwórz folder o nazwie **Boombox**.
UWAGA: Nośnik USB może zawierać tylko jeden folder. Nie jest możliwe współdzielenie np. z funkcją Rejestrowania samochodowego.
3. Dodaj do folderu pliki audio w formacie .wav i .mp3. Do folderu można dodać dowolną liczbę plików, ale do wyboru dostępnych jest tylko pięć pierwszych w kolejności alfabetycznej. Nazwy plików mogą mieć dowolną długość, zawierać duże i małe litery (a-z/A-Z), cyfry od 0 do 9, kropki (.), łączniki (-) i podkreślniki (_).
4. Podłącz nośnik USB do przedniego portu USB.
5. Wybierz dźwięk z nośnika USB w menu rozwijanym **Boombox**.



Odinstalowywanie gier

Odinstalowywanie gier jest przydatne, gdy chcesz zwiększyć ilość dostępnej pamięci pojazdu. Aby odinstalować grę, przejdź do **Gry**, wybierz grę, którą chcesz odinstalować, a następnie dotknij **Odinstaluj**. Aby ponownie zagrać w grę, która została odinstalowana, konieczne będzie jej ponowne zainstalowanie.

Kontrolery do gier

Możesz sparować kontrolery do gier obsługujące połączenie Bluetooth Classic z pojazdem Model X wykonując te same czynności, jak podczas parowania telefonu (patrz [Telefon, kalendarz oraz konferencje online na stronie 78](#)). Po sparowaniu kontroler automatycznie łączy się z pojazdem. Po połączeniu możesz używać kontrolera do grania w wybrane gry. Model X obsługuje maksymalnie dwa urządzenia Bluetooth jednocześnie (np. dwa kontrolery lub jeden telefon i jeden kontroler).

W przypadku pojazdów wyprodukowanych w przybliżeniu do 1 listopada 2021 roku można podłączyć kontrolery gier kompatybilne z USB do przednich portów USB w konsoli środkowej pojazdu. W przypadku pojazdów wyprodukowanych w przybliżeniu po 1 listopada 2021 roku należy korzystać z portu USB w schowku.



Podzespoły wysokiego napięcia

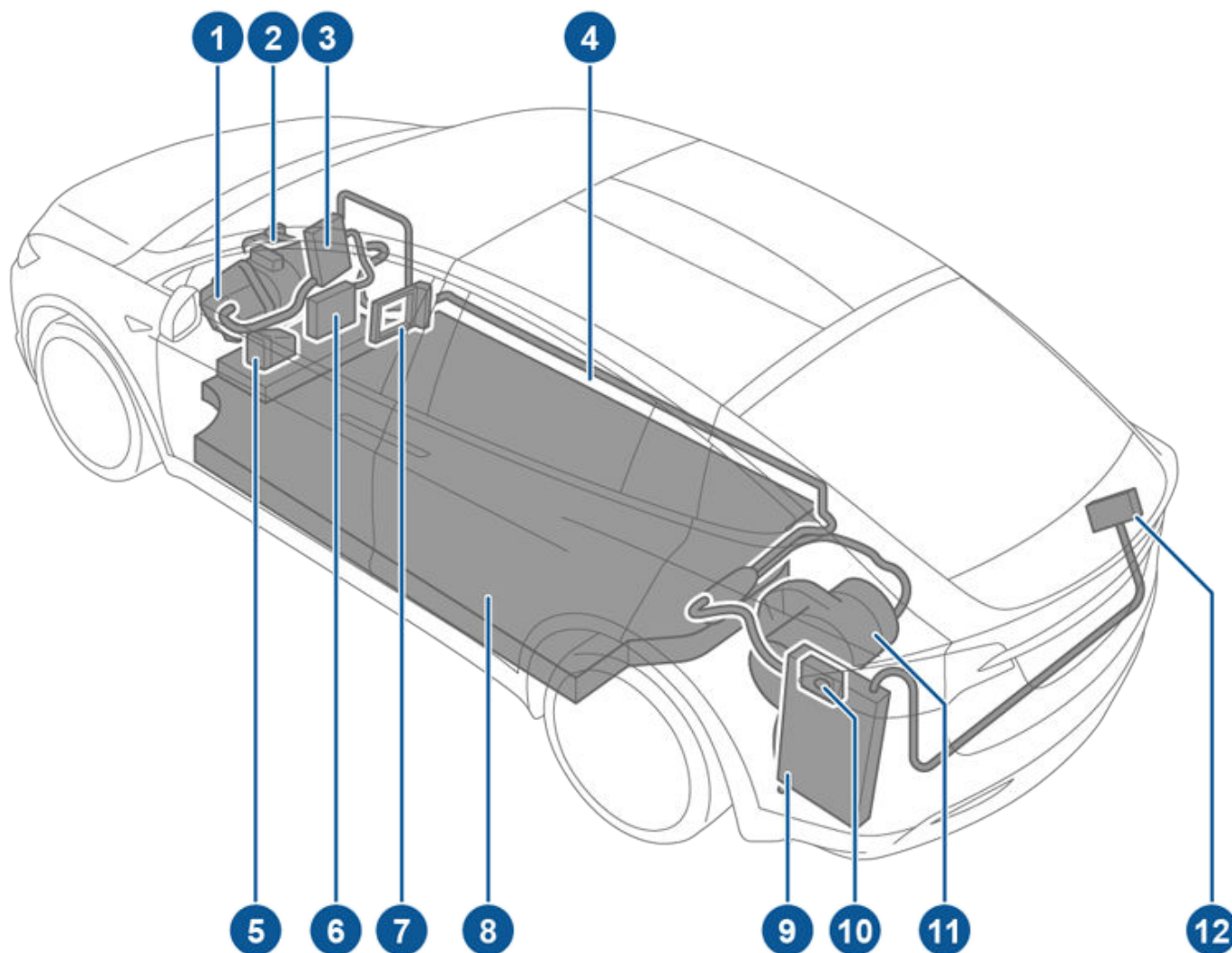

1. Przedni silnik
2. Sprężarka układu klimatyzacji
3. Przednia skrzynka przyłączeniowa
4. Przewody wysokiego napięcia
5. Ogrzewanie płynu chłodzącego akumulator
6. Przetwornica DC-DC
7. Nagrzewnica kabiny
8. Akumulator wysokiego napięcia
9. Ładowarka podkładowa
10. Gniazdo ładowania
11. Tylny silnik
12. Przewód wysokiego napięcia do tylnego zespołu wentylacji i klimatyzacji



Podzespoły elektryczne pojazdu

- ⚠ OSTRZEŻENIE:** Układ wysokiego napięcia nie zawiera elementów, które mogą być obsługiwane przez użytkownika pojazdu. Nie wolno demontować, usuwać ani wymieniać żadnych podzespołów tego układu, przewodów ani złączy. Przewody wysokiego napięcia zazwyczaj mają kolor pomarańczowy, który ułatwia ich rozpoznanie.
- ⚠ OSTRZEŻENIE:** Przestrzegaj wszelkich wskazówek umieszczonych na plakietkach zamocowanych do pojazdu Model X. Zostały one tam umieszczone dla bezpieczeństwa użytkownika.
- ⚠ OSTRZEŻENIE:** Wybuch pożaru jest mało prawdopodobny, jednak jeśli do niego dojdzie, należy natychmiast wezwać straż pożarną.

Urządzenia do ładowania

Firma Tesla oferuje urządzenia stworzone specjalnie z myślą o ładowaniu pojazdu Model X.

Aby uzyskać informacje o urządzeniach do ładowania **dostępnych w Twoim regionie**, przejdź na stronę <http://shop.tesla.com>.

- Ładowarka Wall Connector, którą instaluje się na miejscu parkingowym, to najszybszy sposób ładowania pojazdu w codziennym użytkowaniu.
- Mobile Connector umożliwia podłączenie do większości powszechnie używanych gniazdek elektrycznych. W przypadku korzystania z ładowarki Mobile Connector podłącz do niej najpierw inteligentny adapter (jeśli jest wymagany) przed podłączeniem go do źródła zasilania, a następnie podłącz do niego pojazd.
- Tesla ma również w ofercie adaptory umożliwiające korzystanie z najbardziej typowych publicznych stacji ładowania w regionie. Na publicznej stacji ładowania najpierw podłącz adapter do złącza ładowania stacji, a następnie podłącz pojazd.



Model X jest wyposażony w jedno z najbardziej zaawansowanych rozwiązań akumulatora, jakie istnieją na świecie. Najważniejsza zasada, która pozwala utrzymywać akumulator wysokiego napięcia w dobrym stanie, to **PODŁĄCZANIE POJAZDU DO ZASILANIA**, gdy nie jest używany. Jest to szczególnie ważne, jeśli użytkownik pojazdu Model X przez kilka tygodni nie planuje się nim poruszać.

UWAGA: Nieużywany pojazd, który nie jest podłączony do zasilania, od czasu do czasu wykorzystuje energię akumulatora wysokiego napięcia do przeprowadzenia testów systemu i doładowania niskie napięcie.

Odwlekanie ładowania do momentu, aż poziom energii akumulatora stanie się niski, nie niesie z sobą żadnych korzyści. Przeciwnie, akumulator osiąga najwyższą sprawność, gdy jest regularnie ładowany.

UWAGA: Rozładowanie akumulatora do 0% może spowodować uszkodzenie lub konieczność wymiany innych podzespołów (na przykład akumulatora niskie napięcie). Jeżeli do tego dojdzie, koszty napraw i/lub transportu ponosi użytkownik. Zasady świadczenia usług pomocy drogowej ani gwarancja nie obejmują kosztów wynikających z rozładowania akumulatora.

Po wielu cyklach ładowania z użyciem szybkich ładowarek DC, takich jak Supercharger, szczytowa szybkość ładowania akumulatora może się nieznacznie zmniejszyć. Szybkość ładowania akumulatora jest także zmniejszana, gdy jest on bardzo zimny, gdy jest niemal pełny oraz gdy z powodu wieku i eksploatacji jego parametry ulegną zmianie. Ma to na celu zapewnienie maksymalnego zasięgu jazdy oraz bezpieczeństwa użytkownika akumulatora. Zmiany parametrów akumulatora wynikają z zachodzących w nim procesów fizycznych i z czasem mogą spowodować, że cykl ładowania z użyciem ładowarki Supercharger będzie trwał o kilka minut dłużej. Możesz skrócić czas ładowania do minimum za pomocą funkcji planowania trasy (zależnie od dostępności na rynku użytkownika), która rozgrzewa akumulator podczas prowadzenia do ładowarki Supercharger. Patrz [Trip Planner na stronie 200](#), aby uzyskać więcej informacji.

Konserwacja akumulatora

Nie wolno dopuścić do całkowitego rozładowania się akumulatora.

Akumulator rozładowuje się, choć bardzo powoli, także gdy pojazd Model X nie jest używany, ponieważ pokładowe urządzenia elektroniczne wymagają zasilania. Tempo rozładowywania się akumulatora może wynosić około 1% dziennie, choć rzeczywista wartość zależy od warunków

zewnętrznych (wpływ ma na przykład niska temperatura), konfiguracji pojazdu oraz ustawień wybranych na ekranie dotykowym. W pewnych sytuacjach może być konieczne pozostawienie pojazdu Model X na dłuższy czas bez podłączania go do zasilania (na przykład w przypadku podróży, na parkingu lotniska). Należy w takich sytuacjach pamiętać, że akumulator może tracić 1% energii dziennie, i na wstępie zadbać o odpowiedni poziom naładowania. Przykładowo w ciągu dwóch tygodni (czyli 14 dni) akumulator może rozładować się o około 14%.

Całkowite rozładowanie akumulatora (do poziomu 0%) może spowodować uszkodzenie podzespołów pojazdu. Aby się przed tym uchronić, pojazd Model X przechodzi na tryb energooszczędny, gdy wyświetlany poziom naładowania spada do około 0%. W tym trybie akumulator wysokiego napięcia przestaje zasilac pokładowe urządzenia elektroniczne oraz doładowywać akumulator pomocniczy niskie napięcie. Gdy pojazd Model X przełączy się na tryb energooszczędny, natychmiast rozpocznij ładowanie pojazdu niskie napięcie, aby uniknąć konieczności rozruchu z użyciem zasilania zewnętrznego i wymiany akumulatora.

UWAGA: Jeśli pojazd Model X nie reaguje na sygnały i nie można odblokować drzwi oraz otworzyć lub naładować pojazdu, mogło dojść do rozładowania akumulatora niskie napięcie. W takiej sytuacji należy spróbować doładować akumulator pojazdu niskie napięcie przy użyciu zasilania zewnętrznego (patrz [Zasilanie zewnętrzne na stronie 261](#)). Jeśli pojazd wciąż nie reaguje, umów się na wizytę serwisową za pośrednictwem aplikacji mobilnej.

Wartości graniczne temperatury

W celu zachowania lepszych parametrów w długim okresie czasu nie należy na dłużej niż 24 godziny wystawiać pojazdu Model X na działanie temperatur otoczenia powyżej 60°C ani poniżej -30°C.

Funkcja oszczędzania energii

Model X ma funkcję oszczędzania energii, która zmniejsza ilość energii zużywanej przez ekrany, gdy pojazd Model X nie jest w użyciu. W nowszych pojazdach funkcja ta jest zautomatyzowana i zapewnia optymalny poziom oszczędzania energii. W starszych pojazdach dostępna jest jednak opcja **Sterowanie > Wyświetlacz > Oszczędzanie energii**, która pozwala zdecydować, jak dużo energii mogą zużywać ekrany pojazdu. Więcej informacji o maksymalizacji zasięgu jazdy i oszczędzaniu energii można znaleźć w punkcie [Uzyskanie maksymalnego zasięgu jazdy na stronie 219](#).







Pojazd po zalaniu

Jak w przypadku każdego innego pojazdu, jeśli Twój pojazd Tesla został zalany, narażony ekstremalne zjawiska pogodowe lub z innej przyczyny został zanurzony w wodzie (zwłaszcza słonej), traktuj go tak, jakby doszło do wypadku. Patrz [Wskazówki dotyczące pojazdu, który uległ zalaniu na stronie 263](#), aby uzyskać więcej informacji.

UWAGA: Uszkodzenia spowodowane przez wodę nie są objęte gwarancją.

Ostrzeżenia i przestrogi dotyczące akumulatora

-  **OSTRZEŻENIE:** Serwisowanie systemu wysokiego napięcia należy powierzać **wyłącznie** mechanikom, którzy odbyli odpowiednie szkolenia. Nie wolno pod żadnym pozorem manipulować przy akumulatorze ani próbować go otwierać. Nie wolno demontować, usuwać ani wymieniać żadnych podzespołów tego układu, przewodów ani złączy. Przewody wysokiego napięcia zazwyczaj mają kolor pomarańczowy, który ułatwia ich rozpoznanie.
-  **UWAGA:** Jeżeli poziom energii akumulatora spadnie do 0%, pojazd musi zostać podłączony do ładowania. Długotrwałe pozostawienie pojazdu Model X bez podłączenia go do źródła energii może sprawić, że nie będzie się go dało naładować ani używać bez przeprowadzenia rozruchu z użyciem zasilania zewnętrznego lub zamontowania nowego akumulatora niskie napięcie. Długotrwałe pozostawienie pojazdu Model X bez podłączenia do ładowania może także doprowadzić do trwałego uszkodzenia akumulatora. Jeśli nie można naładować pojazdu Model X po próbie doładowania akumulatora niskie napięcie z użyciem przewodów rozruchowych, umów się na wizytę serwisową.
-  **UWAGA:** Akumulator nie wymaga czynności obsługowych przeprowadzanych przez użytkownika. Nie wolno zdejmować korka wlewu płynu chłodzącego ani dolewać płynu. Jeśli na desce rozdzielczej pojawi się ostrzeżenie o niskim poziomie płynu, umów się na wizytę serwisową przy użyciu aplikacji mobilnej.
-  **UWAGA:** Nie wolno wykorzystywać akumulatora w charakterze stacjonarnego źródła zasilania. Takie postępowanie powoduje unieważnienie gwarancji.



Otwieranie gniazda ładowania

Gniazdo ładowania znajduje się po lewej stronie pojazdu Model X pod klapką stanowiącą część zespołu tylnego światła. Zaparkuj Model X, aby mieć pewność, że kabel ładujący łatwo sięgnie do portu ładowania.

Po włączeniu w pojeździe Model X położenia postojowego zwolnij przycisk na kablu ładowania Tesla, aby otworzyć klapkę gniazda ładowania.



Klapkę gniazda można także otworzyć dowolnym z poniższych sposobów:

- Na ekranie dotykowym dotknij ikony gniazda ładowania (ikona błyskawicy).
- Na ekranie dotykowym przejdź do **Sterowanie > Ładowanie > Otwórz gniazdo ład.**
- Naciśnij klapkę gniazda ładowania, gdy pojazd Model X jest odblokowany lub w pobliżu znajduje się rozpoznany kluczyk.
- Przytrzymaj przez 1–2 sekundy przycisk tylnego bagażnika na kluczyku zdalnego sterowania.
- Naciśnij przycisk na kablu ładowania, aby otworzyć klapkę gniazda ładowania.
- Klapkę gniazda ładowania można otworzyć za pomocą poleceń głosowych (patrz [Polecenia głosowe na stronie 17](#)). Używając poleceń głosowych, można też zamknąć klapkę gniazda ładowania, a także rozpocząć lub zakończyć ładowanie.

UWAGA: Poniższa ilustracja ma charakter poglądowy. W zależności od regionu rynku i daty produkcji gniazdo ładowania może wyglądać nieco inaczej.

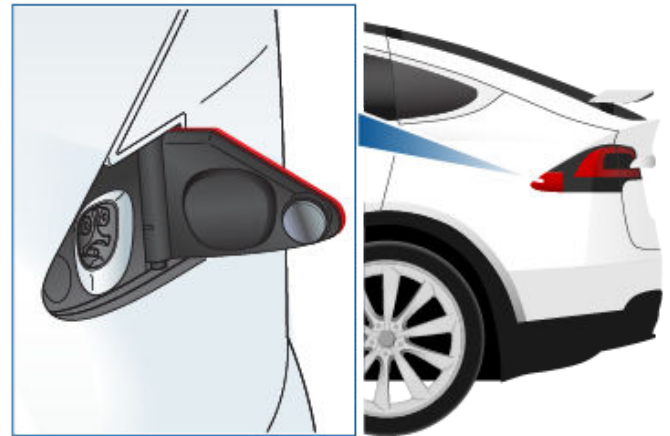

UWAGA: Po otwarciu klapki włączone jest białe podświetlenie gniazda ładowania. Jeżeli w ciągu kilku minut po otwarciu do gniazda ładowania nie zostanie podłączony kabel, klapka zamknie się. W takim przypadku klapkę można otworzyć ponownie za pomocą ekranu dotykowego.

UWAGA: Przy bardzo niskiej temperaturze i silnym oblodzeniu zatrzask gniazda ładowania może przymarznąć. W przypadkach, gdy nie można wyjąć lub włożyć kabla ładującego lub ładowanie przy użyciu ładowarki Supercharger nie jest możliwe z powodu zamarznięcia zatrzasku, użyj aplikacji mobilnej Tesla, aby wstępnie przygotować pojazd na ustawieniu **HI** przez około 30–45 minut (konieczne jest użycie aplikacji w telefonie komórkowym do przygotowania pojazdu; ustawienie temperatury na **HI** za pomocą ekranu dotykowego nie działa). Umożliwi to roztopienie lodu na zatrzasku gniazda ładowania i podłączenie lub odłączenie kabla.



UWAGA: Nie należy próbować otworzyć klapki na siłę.

Podłączenie

W razie potrzeby na ekranie dotykowym można ustawić limit poziomu naładowania oraz prąd ładowania (patrz [Ustawienia ładowania na stronie 214](#)).

Aby ładować pojazd w publicznej stacji ładowania, podłącz odpowiedni adapter do gniazda ładowania i połącz złącze ładowania stacji z adapterem. Dostępne są adaptory najpowszechniej stosowane na danym rynku. Niektóre rodzaje urządzeń do ładowania wymagają rozpoczęcia i kończenia ładowania za pomocą znajdujących się na nich elementów sterujących.

Ładowarkę Mobile Connector należy najpierw podłączyć do źródła zasilania, a dopiero następnie do pojazdu Model X.

Ustaw ładowarkę równo z gniazdem i dokładnie wsuń do gniazda. Po prawidłowym podłączeniu ładowarki ładowanie rozpocznie się automatycznie, gdy pojazd Model X:

- Włączy zatrzask przytrzymujący ładowarkę;
- Włączy ustawienie postojowe (jeśli był włączony inny tryb);



- W razie potrzeby schłodzi lub podgrzeje akumulator. Jeżeli akumulator wymaga schłodzenia lub podgrzania, ładowanie może się rozpocząć z zauważalnym opóźnieniem.

UWAGA: Pojazd Model X podłączony do źródła zasilania, który nie jest w trybie ładowania, pobiera energię z urządzenia do ładowania, a nie z akumulatora. Przykładowo, jeśli pojazd Model X jest zaparkowany i podłączony do zasilania, kiedy kierowca używa ekranu dotykowego, pojazd Model X pobiera energię z urządzenia do ładowania zamiast z akumulatora.

W niektórych przypadkach, gdy pojazd Model X jest podłączony do zasilania, ale zużywa małą ilość energii, może pobierać ją bezpośrednio z akumulatora. Przykładowo, jeśli pojazd Model X jest pozostawiony podłączony do zasilania na kilka dni i w tym czasie nie jest użytkowany, może stopniowo pobierać małą ilość energii bezpośrednio z akumulatora w celu podtrzymania systemów pojazdu.

Gdy akumulator zostanie rozładowany do ustawionego poziomu, nastąpi jego ponowne ładowanie aż do zadanego limitu. W zależności od momentu sprawdzenia akumulator może nie być wystarczająco rozładowany, aby uruchomić cykl ładowania. W wyniku tego może znajdować się niewiele niżej od limitu poziomu naładowania nawet po odłączeniu pojazdu od zasilania na dłuższy czas. Jest to normalne zjawisko i pojazd Model X rozpocznie ładowanie ponownie, gdy akumulator będzie wystarczająco rozładowany. Alternatywnie w celu ręcznego rozpoczęcia nowego cyklu ładowania należy odłączyć, a następnie ponownie podłączyć pojazd Model X.



UWAGA: Uderzenie w pojazd Model X złączem kabla ładowania może spowodować uszkodzenie powłoki lakierniczej.

Stan ładowania

Stan ładowania wyświetla się na panelu wskaźników, gdy pokrywa portu ładowania jest otwarta.

Podświetlenie gniazda ładowania

Po podłączeniu kabla ładowania do pojazdu Model X odczekaj kilka sekund i upewnij się, że podświetlenie gniazda ładowania zaczyna migać w kolorze zielonym, co oznacza, że pojazd jest ładowany. Jeśli światło ma kolor pomarańczowy lub czerwony, przed odejściem od pojazdu konieczne będzie rozwiązanie problemu, aby ładowanie przebiegło prawidłowo.

- **BIAŁE (LUB BŁĘKITNE):** Klapka gniazda ładowania jest otwarta. Model X jest gotowy do rozpoczęcia ładowania, a złącze nie jest wsunięte do gniazda albo zatrzaśk gniazda jest zwolniony, a złącze jest gotowe do wyjęcia z gniazda.
- **NIEBIESKIE:** Ładowarka jest podłączona, ale pojazd Model X nie ładuje się (na przykład, gdy włączona jest funkcja zaplanowanego ładowania).
- **NIEBIESKIE MIGAJĄCE:** Model X komunikuje się z ładowarką, ale ładowanie jeszcze się nie rozpoczęło (na przykład, gdy pojazd przygotowuje się do ładowania).
- **ZIELONE MIGAJĄCE:** Trwa ładowanie. Podświetlenie gniazda zaczyna migać wolniej, gdy akumulator pojazdu Model X jest prawie całkowicie naładowany.
- **ZIELONE STAŁE:** Ładowanie zostało zakończone.
- **POMARAŃCZOWE STAŁE:** Złącze nie zostało prawidłowo podłączone. Ustaw je w odpowiednim położeniu względem gniazda i wsuń do końca.
- **POMARAŃCZOWE MIGAJĄCE:** Model X jest w trakcie ładowania prądem o zmniejszonym natężeniu (tylko ładowanie AC).
- **CZERWONE:** Wykryto usterkę i ładowanie zostało przerwane. Na desce rozdzielczej lub ekranie dotykowym jest wyświetlane ostrzeżenie.

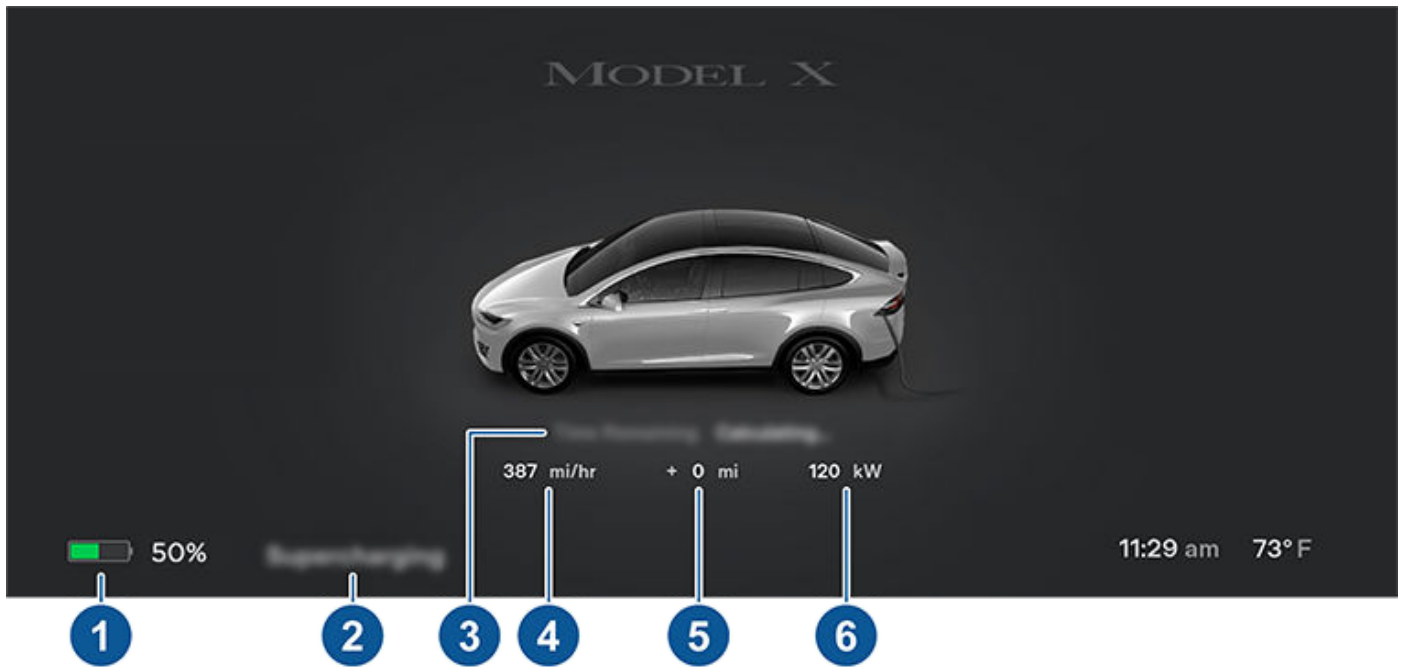

1. **Dystans jazdy:** W zależności od ustawień wyświetlany jest całkowity szacowany zasięg jazdy lub procentowy poziom energii.
UWAGA: Aby zmienić ustawienia wyświetlania jednostek energii, wybierz **Sterowanie > Wyświetlacz > Wyświetlacz energii**.
2. **Stan ładowania:** Wyświetlane są tu komunikaty o stanie ładowania (takie jak ładowanie przy użyciu ładowarki Supercharger, zaplanowane ładowanie) (patrz [Zaplanowane przygotowanie pojazdu i ładowanie na stronie 217](#)).
3. **Pozostały czas:** Szacowany czas pozostały do naładowania do ustawionego limitu (patrz [Ustawienia ładowania na stronie 214](#)).
UWAGA: Podczas ładowania do 100% pojazd może kontynuować ładowanie z niską mocą, gdy proces ładowania jest wyświetlany jako zakończony. Jest to oczekiwane działanie. Ponieważ energia dodana po przekroczeniu tego punktu jest niewielka, kontynuowanie ładowania nie jest zazwyczaj korzystne.
4. **Współczynnik ładowania:** aktualna prędkość, z jaką ładowany jest pojazd.
5. **Przyrost zasięgu:** Szacunkowy wzrost zasięgu jazdy osiągnięty podczas tej sesji ładowania.
6. **Ładowanie:** Aktualna moc ładowarki.

3 Jeżeli pojazd jest podłączony do zasilania trójfazowego (możliwe w wybranych regionach), podawana dostępna wartość prądu odnosi się do jednej fazy, a na ekranie pojawia się symbol zasilania trójfazowego.

W trakcie ładowania

W trakcie ładowania podświetlenie gniazda pulsuje na zielono, a na desce rozdzielczej wyświetlany jest stan procesu ładowania w czasie rzeczywistym. Zielone podświetlenie gniazda ładowania zaczyna pulsować wolniej, gdy akumulator jest prawie całkowicie naładowany. Po zakończeniu ładowania światło przestaje pulsować i świeci na zielono.

UWAGA: Jeżeli pojazd Model X jest zablokowany, podświetlenie gniazda ładowania nie włącza się.

Jeśli podczas ładowania podświetlenie gniazda zmieni kolor na czerwony, oznacza to wykrycie usterki. Na desce rozdzielczej lub ekranie dotykowym jest wyświetlane ostrzeżenie z opisem tej usterki. Usterka może być wynikiem typowego zdarzenia, takiego jak przerwa w dostawie prądu. W przypadku przerwy w dostawie prądu ładowanie jest wznowiane automatycznie po przywróceniu zasilania.

UWAGA: Dźwięki towarzyszące ładowaniu to normalne zjawisko. Szczególnie, gdy natężenie prądu jest duże, sprężarka układu klimatyzacji i wentylator pracują, aby schłodzić akumulator.



Instrukcje ładowania

UWAGA: Ładowanie nie ma zasadniczo wpływu na wydajność działania układu klimatyzacji. W pewnych okolicznościach (np. przy ładowaniu z dużym prądem w wyjątkowo ciepły dzień) powietrze wychodzące z nawiewów może jednak być schłodzone słabiej niż powinno, a na desce rozdzielczej może pojawić się komunikat. Jest to normalne zjawisko, związane z dążeniem do utrzymania akumulatora w optymalnym zakresie temperatur, aby zapewnić jego trwałość i najwyższą wydajność.

⚠️ OSTRZEŻENIE: Podczas ładowania nie wolno rozpylać cieczy z dużą siłą (np. z użyciem myjki ciśnieniowej) w kierunku gniazda. Może to być przyczyną poważnych obrażeń, usterki pojazdu i urządzeń do ładowania oraz innych strat materialnych.

Kończenie ładowania

Ładowanie można w każdej chwili przerwać, odłączając kabel lub wybierając na ekranie dotykowym opcję **Zatrzymaj ładowanie**.

UWAGA: Kabel ładowania jest zabezpieczony przed nieuprawnionym odłączeniem za pomocą zatrasku, który może zostać zwolniony, gdy pojazd Model X zostanie odblokowany lub rozpoznany kluczyki.

Aby odłączyć kabel ładowania:

1. Aby zwolnić zatrask, naciśnij i przytrzymaj przycisk na uchwycie złącza.

UWAGA: Możesz również zwolnić zatrask, dotykając na wyświetlaczu dotykowym lub w aplikacji mobilnej albo naciskając i przytrzymując przycisk tylnego bagażnika na kluczyku zdalnego sterowania. Jeśli pojazd jest wyposażony w automatyczną kłapkę, możesz także nacisnąć przycisk po lewej stronie gniazda ładowania, aby zwolnić zacisk.

2. Wyciągnij złącze z gniazda.

Jeśli podłączony kabel ładowania jest przymarznięty z powodu bardzo niskiej temperatury, dotknij opcji **Sterowanie > Serwis > Ogrzewanie gniazda ładowania**. Uruchomi to ogrzewanie gniazda ładowania na okres do dwóch godzin w celu umożliwienia odłączenia przymarzniętego kabla ładowania.

UWAGA: Kłapkę gniazda można także zamknąć dowolnym z poniższych sposobów:

- Na ekranie dotykowym dotknij ikony Gniazda ładowania (symbol błyskawicy) w obszarze podstawowych informacji o stanie pojazdu.
- Na ekranie dotykowym przejdź do **Sterowanie > Ładowanie > Zamknij gniazdo ładowania**
- Kłapkę gniazda ładowania można zamknąć za pomocą poleceń głosowych (patrz [Polecenia głosowe na stronie 17](#)).

Aby odłączyć kabel ładujący podczas korzystania z adaptera w publicznej stacji ładowania:

1. Odblokuj Model X.
2. Trzymając jedną ręką uchwyt publicznej stacji ładowania, a drugą adapter, naciśnij i przytrzymaj przycisk na uchwycie stacji ładowania, a następnie jednocześnie pociągnij i wyjmij uchwyt i adapter.
UWAGA: Jeśli można oddzielić uchwyt stacji ładowania od adaptera i pozostawić adapter w pojeździe Model X, odblokuj gniazdo ładowania za pomocą ekranu dotykowego.
3. Aby oddzielić adapter od uchwytu stacji ładowania, ponownie naciśnij i przytrzymaj przycisk na uchwycie stacji ładowania.

UWAGA: Kłapkę gniazda można także zamknąć dowolnym z poniższych sposobów:

- Na ekranie dotykowym dotknij ikony Gniazda ładowania (symbol błyskawicy) w obszarze podstawowych informacji o stanie pojazdu.
- Na ekranie dotykowym przejdź do **Sterowanie > Ładowanie > Zamknij gniazdo ładowania**
- Kłapkę gniazda ładowania można zamknąć za pomocą poleceń głosowych (patrz [Polecenia głosowe na stronie 17](#)).

⚠️ UWAGA: Firma Tesla zdecydowanie zaleca, by pozostawiać pojazd Model X podłączony, gdy nie jest używany. Dzięki temu akumulator utrzyma optymalny poziom naładowania.

Ustawienia ładowania

Przejdź do ustawień ładowania, wybierając kolejno **Sterowanie > Ładowanie**, gdy w pojeździe Model X jest włączone położenie postojowe. Możesz także dotknąć ikony ładowania na ekranie dotykowym, aby przejść do ustawień ładowania.

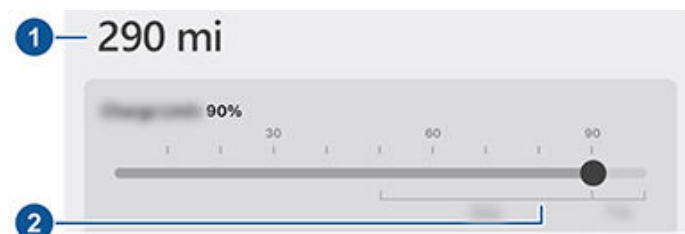

1. **Dystans jazdy:** Wyświetla całkowity szacunkowy dostępny dystans jazdy.
2. **Ustawienie limitu:** Przeciągnij suwak poziomu naładowania do wybranego poziomu ładowania. Wybrane ustawienie odnosi się do sesji ładowania rozpoczynanych bezpośrednio oraz zaplanowanych.

UWAGA: Tesla zaleca ograniczenie poziomu pełnego naładowania akumulatora do poziomu poniżej 90% w przypadku użytkowania w trybie **Codziennym** oraz ładowanie do poziomu 100% tylko, gdy jest to potrzebne do odbycia **Wycieczki**.



UWAGA: Na ekranie część obrazu akumulatora może mieć kolor niebieski. Oznacza to, że niewielka część energii zmagazynowanej w akumulatorze jest niedostępna z powodu jego niskiej temperatury. Jest to normalne zjawisko, które nie jest powodem do niepokoju. Niebieski kolor zniknie, gdy akumulator rozgrzeje się.

Ustaw limit ładowania powyżej zalecanego dziennego limitu ładowania przesuwając w wyskakującej opcji, aby jednorazowo naładować akumulator powyżej zalecanego dziennego limitu ładowania. Jest to przydatne podczas długich podróży. Po wybraniu przywracany jest poprzedni limit ładowania.

Możesz dalej dostosować ustawienia ładowania:

- **Prąd ładowania w tej lokalizacji:** Ustawienie prądu ładowania automatycznie przyjmuje wartość największego prądu, jaki jest dostępny za pośrednictwem podłączonego kabla ładowania, chyba że zostało ono wcześniej obniżone. Ustawienie prądu można zmienić przyciskami – i + (obniżenie wartości prądu może być przydatne, na przykład gdy zachodzi obawa o możliwość przeciążenia instalacji domowej, z której korzystają także inne urządzenia). Nie ma możliwości ustawienia wartości prądu ładowania, która przewyższa maksymalną wartość prądu zapewnianą przez podłączony kabel ładowania. Przy zmianie wartości prądu pojazd Model X zapamiętuje lokalizację. Przy kolejnym ładowaniu pojazdu w tym samym miejscu nie ma już potrzeby wprowadzania zmian.

Podczas ładowania za pomocą ładowarki Mobile Connector w gniazdkach domowych pojazd może automatycznie wybrać domyślny prąd ładowania. Aby zmienić domyślne ustawienie prądu na wyższe, dostosuj ustawienie **Prąd ładowania w tej lokalizacji:** lub użyj aplikacji mobilnej.

UWAGA: Podczas ładowania prądem trójfazowym podawana wartość prądu dotyczy jednej fazy (maks. wartość to 24 A). W trakcie ładowania na znaczniku stanu po prawej stronie przed wartością natężenia prądu widoczny jest symbol zasilania trójfazowego.

UWAGA: W przypadku wykrycia wahań mocy wejściowej w trakcie ładowania, pojazd Model X automatycznie zmniejsza prąd ładowania o 25%. Na przykład wartość 16 A jest obniżana do 12 A. W przypadku problemów, których źródła znajdują się poza pojazdem (np. instalacja domowa, gniazdko, adapter lub przewód nie osiągają znamionowych parametrów pracy), automatyczne zmniejszenie prądu podnosi bezpieczeństwo i niezawodność operacji ładowania. Po automatycznym obniżeniu wartości prądu pojazd Model X dla bezpieczeństwa zapamiętuje obniżoną wartość w powiązaniu z danym miejscem ładowania. Ustawienie to można ręcznie zwiększyć, jednak firma Tesla zaleca, aby do czasu usunięcia problemów i uzyskania stabilnych parametrów zasilania wartość prądu ładowania pozostała obniżona.

- **Otwieranie gniazda ładowania, odblokowywanie gniazda ładowania i zatrzymywanie ładowania:** Gdy pojazd nie jest ładowany, dotknij **Otwórz gniazdo ład.** lub **Odblokuj gniazdo ład.**, aby otworzyć gniazdo ładowania lub odblokować kabel ładowania w gnieździe ładowania. Po zakończeniu ładowania użyj opcji **Zatrzymaj ładowanie**.
- **Harmonogram:** Wyświetla harmonogram przygotowania pojazdu i ładowania. Możesz utworzyć harmonogram przygotowania pojazdu lub ładowania dla zapisanego adresu domu i miejsca pracy lub dla bieżącej lokalizacji (patrz [Zaplanowane przygotowanie pojazdu i ładowanie na stronie 217](#)).
- **Ładowanie przy użyciu ładowarki Supercharger:** Pokazuje opłaty za korzystanie z ładowarki Supercharger, lokalizację, czas rozpoczęcia ładowania i szacunkowy koszt sesji (patrz [Opłaty za ładowanie przy użyciu ładowarki Supercharger na stronie 215](#)).

UWAGA: Jeżeli kierowca nie korzysta z funkcji planowania tras, może zostać zastosowane ograniczenie, które pozwala naładować akumulator tylko w 80%, co ma na celu zmniejszenie kolejek na stacjach z ładowarkami Supercharger (zależnie od dostępności na rynku użytkownika). Patrz [Trip Planner na stronie 200](#)).

Opłaty za ładowanie przy użyciu ładowarki Supercharger

Podczas korzystania z ładowarki Tesla Supercharger u dołu ekranu ładowania pojawiają się informacje dotyczące sesji ładowania. Informacje obejmują lokalizację, czas rozpoczęcia ładowania i szacunkowy koszt sesji. Po zakończeniu sesji ładowania przy użyciu ładowarki Supercharger podawany jest szacowany koszt zakończonej sesji do czasu rozpoczęcia kolejnej. Jeżeli dostępne jest bezpłatne ładowanie, podawana wartość wynosi zero.

UWAGA: Szacowany koszt może się różnić od ostatecznego kosztu ładowania przy użyciu ładowarki Supercharger. Ostateczne koszty sesji ładowania przy użyciu ładowarki Supercharger są dostępne na Twoim koncie Tesla.

Korzystanie z ładowarek Tesla Supercharger podlega opłacie za bezczynność. Wprowadzono je, by kierowcy nie zapominali o zwolnieniu miejsca przy ładowarkach, gdy sesja ładowania dobiegnie końca. Opłaty za bezczynność obowiązują tylko wtedy, gdy na danej stacji zajęta jest przynajmniej połowa ładowarek Supercharger. Aplikacja mobilna Tesla powiadamia użytkownika, gdy ładowanie jest prawie zakończone i gdy zostanie zakończone. Użytkownik otrzymuje powiadomienia także w przypadku naliczenia opłat za bezczynność. Jeżeli kierowca zwolni miejsce przy ładowarce w ciągu pięciu minut od zakończenia ładowania, opłaty za bezczynność są anulowane.

Aby sprawdzić wysokość opłat i zobaczyć dokładne informacje o swoich sesjach ładowania z użyciem ładowarek Supercharger, zaloguj się na konto Tesla. Pozwala ono także śledzić saldo bezpłatnego kredytu, wybrać metodę płatności oraz uregulować należności. Po zapisaniu metody płatności należności są automatycznie pobierane z konta użytkownika.



Ręczne odłączanie kabla ładowania

Jeśli zwykłe metody odłączania kabla ładowania od gniazda ładowania (przy użyciu przycisku zwalniania nas uchwycie, ekranu dotykowego lub aplikacji mobilnej) nie działają, spróbuj nacisnąć i przytrzymać przycisk tylnego bagażnika na kluczyku zdalnego sterowania przez 1–2 sekundy. Jeśli nadal się nie udaje odłączyć, starannie wykonaj następujące czynności:

1. Sprawdź, czy pojazd Model X nie jest w trakcie aktywnego ładowania (na ekranie dotykowym jest wtedy widoczny ekran ładowania). W razie konieczności użyj opcji **Zatrzymaj ładowanie**.
2. Otwórz tylny bagażnik.
3. Pociągnij w dół linkę zwalnającą gniazda ładowania, aby otworzyć zatrzask przytrzymujący kabel.

OSTRZEŻENIE: Nie należy ciągnąć za linkę zwalnającą jednocześnie z próbą odłączania kabla od gniazda ładowania. Zawsze należy w pierwszej kolejności pociągnąć za linkę zwalnającą, a dopiero w następnej kolejności próbować odłączyć kabel ładowania. Nieprzestrzeganie tych instrukcji może doprowadzić do porażenia prądem i poważnych obrażeń.



UWAGA: Linka może być zagłębiona w łączeniu paneli tapicerki.

4. Wyciągnij kabel ładowania z gniazda.

UWAGA: Z linki zwalnianej należy korzystać **wyłącznie** w sytuacjach, gdy nie jest możliwe zwolnienie kabla ładowania w zwykły sposób. Częste używanie może powodować uszkodzenie linki zwalnianej i urządzeń do ładowania.

OSTRZEŻENIE: Nie korzystaj z tej procedury, gdy trwa ładowanie akumulatora lub gdy są odsłonięte pomarańczowe przewody wysokiego napięcia. Nieprzestrzeganie tych instrukcji może doprowadzić do porażenia prądem i poważnych obrażeń, a także uszkodzenia pojazdu. Jeżeli nie masz pewności, że potrafisz bezpiecznie wykonać całą procedurę, skontaktuj się z najbliższym centrum serwisowym.

Sprawdzone sposoby ładowania

- Należy unikać zbyt niskiego poziomu rozładowania akumulatora (ikona akumulatora zmienia kolor na żółty, gdy pozostała pojemność w akumulatorze spadnie do 20% lub niżej).
- Informacje na temat zalecanych dziennych i podróży limitów poziomu naładowania można uzyskać z poziomu ekranu dotykowego pojazdu (przejdź do **Sterowanie > Ładowanie**) lub aplikacji mobilnej (dotknij ikony **Ładowanie**).
- Po podłączeniu pojazdu upewnij się, że podświetlenie gniazda ładowania zaczyna migać w kolorze zielonym (co oznacza, że pojazd Model X jest ładowany). Jeśli po upływie kilku sekund ładowanie pojazdu Model X nie rozpocznie się, być może złącze nie zostało prawidłowo podłączone do gniazda ładowania lub pojawił się inny problem, który uniemożliwia ładowanie. Sprawdź alerty na ekranie dotykowym, aby uzyskać więcej informacji.

UWAGA: Jeśli podświetlenie gniazda ładowania zaczyna migać w kolorze pomarańczowym, pojazd Model X jest ładowany, ale prąd ładowania jest zredukowany. Jeśli podświetlenie gniazda ładowania świeci w sposób ciągły w kolorze niebieskim, ładowarka jest podłączona, ale pojazd nie jest ładowany (na przykład w przypadku, gdy aktywna jest funkcja zaplanowanego ładowania). Aby uzyskać dodatkowe informacje, patrz [Podświetlenie gniazda ładowania na stronie 212](#).

Wskazówki dotyczące szybkiego ładowania:

- Szybkie ładowarki można znaleźć przy użyciu filtra z trzema błyskawicami na pasku wyszukiwania nawigacji.
- Włączenie funkcji nawigacji do szybkiej ładowarki pozwoli odpowiednio przygotować akumulator wysokiego napięcia. Optymalna temperatura akumulatora pozwoli skrócić czas ładowania.
- Zazwyczaj przy niższym stanie naładowania proces ładowania przebiega szybciej.

UWAGA: Do obowiązków użytkownika należy stałe monitorowanie stanu naładowania pojazdu. Nie należy zwlekać z ładowaniem do czasu rozładowania pojazdu. Należy zawsze dbać o utrzymywanie wystarczającego poziomu naładowania, aby móc zawsze bezpiecznie dotrzeć do ładowarki.

- Korzystając z ładowarek Supercharger, należy pozostawić odstępy między pojazdami, ponieważ sąsiadujące stanowiska mogą używać współdzielonego źródła zasilania.



Planowanie przygotowania pojazdu i ładowania Model X. Przygotowanie pojazdu można zaplanować, aby pojazd Model X ładował się wydajniej lub aby przygotować go do wyjazdu.

UWAGA: Do obszaru **Planowanie** można uzyskać dostęp również z ekranu Klimatyzacja, okna Ładowanie i aplikacji mobilnej Tesla (wymagana wersja 4.34.5 lub nowsza).

Model X automatycznie zapisuje harmonogram dla każdej lokalizacji, w której utworzono harmonogram. Po wyborze opcji **Bieżąca lokalizacja** skonfigurowanego harmonogramu można używać wyłącznie po powrocie do mniej więcej tej samej lokalizacji fizycznej.

UWAGA: Funkcji zaplanowanego ładowania nie można używać wraz z szybkimi ładowarkami, w tym z ładowarkami Tesla Supercharger. W przypadku ładowania za pomocą szybkiej ładowarki utworzone harmonogramy ładowania zostaną zignorowane.

Tworzenie harmonogramu

Utwórz harmonogram **Przygotowanie pojazdu i Ładowanie**, aby określić godzinę i dni, w których pojazd Model X ma być przygotowywany lub ładowany. Aby utworzyć harmonogram:

1. Dotknij kolejno **Sterowanie > Planowanie**.
2. Wybierz lokalizację, dla której chcesz skonfigurować harmonogram.
 - o Bieżąca lokalizacja: bieżąca lokalizacja samochodu na podstawie współrzędnych GPS.
UWAGA: Aby utworzyć harmonogram dla bieżącej lokalizacji, pojazd musi być zaparkowany.
 - o Dom/praca: zapisana lokalizacja domu i miejsca pracy. Jeśli nie zapisano adresu domu lub miejsca pracy, nie można wybrać tych opcji (patrz [Home, Work, and Favorite Destinations na stronie 198](#)).
3. Dotknij opcji **Przygotowanie**, aby ustawić godzinę i częstotliwość, z jaką pojazd ma być przygotowany.
4. Dotknij opcji **Ładowanie**, aby ustawić godzinę rozpoczęcia i zakończenia ładowania oraz częstotliwość, z jaką pojazd ma być ładowany.
5. Wybierz opcję **Utwórz**, aby utworzyć harmonogram.

UWAGA: Jeśli opcja **Powtarzaj co tydzień** nie zostanie włączona, Model X zrealizuje harmonogram tylko raz. Następnie pojazd wyłączy harmonogram, aż do jego ponownego ręcznego włączenia.

Korzystanie z zaplanowanego ładowania

Podczas tworzenia harmonogramu lub włączania funkcji zaplanowanego ładowania można podłączyć pojazd w celu jego naładowania. Jeśli zaplanowano przygotowanie lub ładowanie o późniejszej godzinie w ciągu dnia, Model X poczeka z przygotowaniem lub ładowaniem do tej godziny.

Jeśli harmonogramy nakładają się na siebie, pojazd wykorzystuje największy przedział czasowy na ładowanie (w razie potrzeby). Przykład: jeśli rozpoczęcie ładowania Model X zaplanowano na 2:00 i 3:00, ale wstrzymanie ładowania przypada o godzinie 2:30 i 5:00, wówczas pojazd połączy dwa harmonogramy ładowania w pojedynczy blok od 2:00 do 5:00.

W przypadku wyboru godziny **Zakończ do** i nieustawienia godziny **Rozpocznij o** pojazd przez krótki czas będzie pobierał energię po podłączeniu do zasilania na potrzeby zaplanowanego ładowania (można usłyszeć kliknięcie), aby obliczyć wymaganą godzinę rozpoczęcia, która pozwoli na spełnienie limitu ładowania. Przykład: Godzina **Zakończ do** została ustawiona na 2:00, a pojazd potrzebuje 2 godzin na naładowanie do limitu ładowania. W przypadku podłączenia pojazdu Model X o 21:00 przez krótki czas pobiera on energię, aby obliczyć godzinę rozpoczęcia i zacząć ładowanie o 0:00.

W przypadku wyboru godziny **Rozpocznij o** i nieustawienia godziny **Zakończ do** pojazd rozpocznie ładowanie o określonej godzinie i będzie je kontynuować do osiągnięcia limitu ładowania.

Istnieją scenariusze, w których funkcja **Zaplanowane ładowanie** uruchamia się natychmiast. Te scenariusze mogą wystąpić, gdy pojazd Model X zostanie podłączony:

- podczas zaplanowanego ładowania;
- przed upływem 6 godzin od czasu rozpoczęcia zaplanowanego ładowania, jeśli nie określono godziny **Zakończ do**;
- gdy następne zaplanowane ładowanie rozpocznie się za ponad 18 godzin i w inny dzień niż obecny;
- jeśli nie ustawiono godziny **Rozpocznij o** i nie ma wystarczającej ilości czasu, aby osiągnąć limit ładowania do godziny **Zakończ do**.

UWAGA: Model X nie uruchamia ładowania automatycznie po podłączeniu pojazdu w ciągu 6 godzin od upływu godziny **Zakończ do** zaplanowanego ładowania, chyba że zaplanowane jest kolejne ładowanie.

Możesz zaplanować ładowanie tak, aby zakończyło się o zaplanowanej godzinie wyjazdu, aby obniżyć koszty energii, nawet w regionach rynku, w których stawki za media poza godzinami szczytu nie mają zastosowania. Na przykład, jeżeli ładowanie rozpocznie się zaraz po podłączeniu pojazdu, może zakończyć się znacznie szybciej. Akumulator może zdążyć ostygnąć do temperatury otoczenia przed wyjazdem, więc w celu jego rozgrzania konieczne będzie użycie energii. Nawet jeśli stawki za media poza godzinami szczytu nie mają zastosowania, Tesla zaleca ładowanie do planowanej godziny wyjazdu w celu zmniejszenia zużycia energii poprzez ustawienie godziny wyjazdu jako godziny **Zakończ do**.



Przygotowanie pojazdu

Funkcja **Przygotowanie** służy do ustawienia godziny, na którą Model X ma być gotowy do jazdy. Model X automatycznie wylicza odpowiedni czas rozpoczęcia przygotowywania. Umożliwia to przygotowanie termiczne kabiny i akumulatora przed porą wyjazdu.

Funkcja **Przygotowanie** nagrzewa akumulator w celu zapewnienia lepszych osiągnięć i komfortowej temperatury w kabinie w momencie zaplanowanego wyjazdu. Jeżeli nie zaplanujesz procedury **Przygotowanie**, Model X nagrzewa tylko akumulator przed ładowaniem, jeśli jest on zbyt zimny, aby go ładować, i nie przygotowuje kabiny pod kątem temperatury.

UWAGA: Gdy pojazd Model X nie jest podłączony do sieci, funkcja przygotowania pojazdu działa wyłącznie przy poziomie naładowania akumulatora powyżej 20%.

Przygotowanie pojazdu pomaga również w zwiększeniu zasięgu podczas kolejnej podróży, ponieważ przygotowana kabina i akumulator zużywają mniej energii po rozpoczęciu jazdy. Przygotowanie pojazdu może zmniejszyć zużycie energii w przypadku pojazdów z pompami ciepła, ponieważ ciepło z akumulatora może być wykorzystywane do ogrzewania kabiny podczas jazdy.



Czynniki wpływające na zużycie energii

Podczas jazdy:

- Zwiększona prędkość jazdy.
- Warunki środowiskowe, takie jak wysoka lub niska temperatura otoczenia lub wiatr.
- Używanie układu klimatyzacji do ogrzania lub schłodzenia kabiny.
- Jazda pod górę: Jazda pod górę wymaga większego wydatku energii i powoduje szybsze zmniejszanie się zasięgu. Podczas zjeżdżania pojazd może jednak odzyskać część tej energii poprzez hamowanie regeneracyjne (patrz [Regenerative Braking na stronie 98](#)).
- Krótkie przejazdy oraz częste zatrzymywanie i ruszanie: Po uruchomieniu pojazdu kabina i akumulator muszą być doprowadzone do odpowiedniej temperatury, co wymaga energii. Korzystanie z pojazdu na bardzo krótkich trasach lub przy dużym natężeniu ruchu może spowodować podwyższone średnie zużycie energii.
- Ciężkie ładunki.
- Opuszczone szyby.
- Nieprawidłowo utrzymywane koła i opony.
- Ustawienia spersonalizowane lub akcesoria innych firm (bagażniki dachowe lub mocowane z tyłu, koła innych firm).

Gdy pojazd jest zaparkowany, ale nie jest podłączony do ładowarki:

- Korzystanie z funkcji przygotowania pojazdu lub z klimatyzacji.
- Urządzenia informacyjno-rozrywkowe i układ klimatyzacji.
- Tryb wartownika.
- Komunikacja z aplikacją mobilną Tesla lub innymi aplikacjami mobilnymi.

Maksymalizacja zasięgu — wskazówki

Zasięg jazdy można zwiększyć, stosując te same techniki, które pozwalają zmniejszyć zużycie paliwa w samochodach z silnikiem na benzynę. Aby uzyskać maksymalny zasięg:

- Jedź wolniej, unikając częstego i gwałtownego przyspieszania. Rozważ uruchomienie trybu Chill (dotknij opcji **Sterowanie > Pedał i układ kierowniczy > Przyspieszanie**) lub Asystenta prędkości (patrz [Asystent prędkości na stronie 176](#)), które pomagają kontrolować prędkość i przyspieszenie.
- Jeśli można to zrobić bezpiecznie, przy stopniowym zwalnianiu odpowiednio zmniejszaj nacisk na pedał przyspieszenia, bez korzystania z pedału hamulca. Funkcja hamowania regeneracyjnego spowalnia pojazd Model X i przekazuje nadwyżkę energii do akumulatora za

każdym razem, gdy pojazd jedzie, a kierowca nie trzyma nogi na pedale przyspieszenia (patrz [Regenerative Braking na stronie 98](#)).

- Oszczędnie korzystaj z takich funkcji, jak ogrzewanie oraz klimatyzacja. Korzystanie z ogrzewania siedzeń i kierownica (zależnie od wyposażenia) skuteczniej zapewnia ciepło niż używanie klimatyzacji.
- Gdy pojazd jest podłączony do ładowania, przed rozpoczęciem jazdy włącz funkcję przygotowania pojazdu za pomocą aplikacji mobilnej, aby w kabinie panowała komfortowa temperatura, a szyby zostały odszronione (jeżeli zachodzi taka potrzeba). Dotknij kolejno **Klimatyzacja > Włącz** i dostosuj opcje do Twoich preferencji (patrz [Aplikacja mobilna na stronie 71](#)).
- Dotknij opcji **Planowanie** (dostępnej również na ekranie ładowania oraz na ekranie klimatyzacji), aby ustawić godzinę, na którą pojazd ma być gotowy do jazdy (patrz [Zaplanowane przygotowanie pojazdu i ładowanie na stronie 217](#)).
- Ustaw tryb zatrzymania na **Wstrzymaj**, aby podczas jazdy z małymi prędkościami móc korzystać z hamowania regeneracyjnego.
- Upewnij się, że koła są wyregulowane zgodnie ze specyfikacją, że ciśnienie w oponach jest prawidłowe (patrz [Obsługa i konserwacja opon na stronie 226](#)) i że koła są przekładane, gdy zajdzie taka potrzeba (patrz [Okresy międzyprzeładowe na stronie 223](#)).
- Zmniejsz obciążenie pojazdu, wyjmując z niego wszystkie niepotrzebne rzeczy.
- Całkowicie podnieś wszystkie szyby.
- Włączenie trybu zasięgu, jeśli pojazd jest wyposażony w tę opcję (patrz [Tryb zasięgu na stronie 220](#)).
- Na dostępny zasięg jazdy mają wpływ takie funkcje, jak tryb Sentry i zabezpieczenie przed przegrzaniem kabiny. Wyłącz funkcje, gdy nie są potrzebne.
- Aby zapobiec nadmiernemu zużyciu energii w okresie bezczynności pojazdu, na czas postoju należy podłączyć pojazd do ładowania.

Normalnym objawem jest, że szacowany zakres nieznacznie spada w ciągu pierwszych kilku miesięcy przed wyrównaniem. Z biegiem czasu można zaobserwować stopniowy, ale naturalny spadek zasięgu przy pełnym naładowaniu. Spadek ten zależy od takich czynników, jak przebieg i wiek akumulatora. Model X poinformuje kierowcę w mało prawdopodobnym przypadku, gdy problem ze sprzętem spowoduje nadmierne pogorszenie stanu baterii lub spadek zasięgu.

Miernik energii na desce rozdzielczej dostarcza informacji dotyczących zużycia energii.



Uzyskanie maksymalnego zasięgu jazdy

Funkcja utrzymywania zasięgu

Zasięg jazdy wyświetlany w pojeździe Model X jest oparty na szacunkowej ilości energii pozostałej w akumulatorze oparty na zużyciu paliwa wg EPA. Styl jazdy kierowcy i warunki zewnętrzne mogą nie być uwzględniane. Zasięg wyświetlany na desce rozdzielczej może zmniejszać się szybciej, niż wynika to z przejechanej odległości. Szacowany zasięg uwzględniający bieżące zużycie energii można odczytać z wykresu w aplikacji Energia.

UWAGA: Znamionowy zasięg jazdy jest oparty na zużyciu paliwa wg EPA w Stanach Zjednoczonych, które różni się od testów ogłaszanych i przeprowadzanych w innych jurysdykcjach.

Pojazd nieustannie monitoruje poziom energii oraz odległość od znanych miejsc ładowania.



Dotknij opcji **Ładowarki** na pasku wyszukiwania nawigacji, aby przełączać rodzaje ładowarki, w tym ładowarki Supercharger i docelowe stacje ładowania.

W przypadku zagrożenia znalezieniem się zbyt daleko od znanych miejsc ładowania, by dało się do nich dojechać, na ekranie dotykowym pojawia się komunikat umożliwiający wyświetlenie wszystkich punktów ładowania w zasięgu. Gdy użytkownik wybierze z listy miejsce ładowania, pojazd Model X wyświetla wskazówki nawigacji, a na liście szczegółowych wskazówek jazdy ukazuje się prognozowany zapas energii, jaki będzie dostępny po dojechaniu do wybranego miejsca.

Funkcja planowania trasy (zależnie od dostępności na rynku użytkownika) wybiera trasę tak, aby przebiegała przez lokalizacje ładowarek Supercharger i w ten sposób minimalizuje czas podróży i ładowania. Aby włączyć, dotknij **Sterowanie > Nawigacja > Funkcja planowania tras**.

Aplikacja Energia

Aplikacja Energia w postaci graficznej informuje o chwilowym i prognozowanym zużyciu energii przez pojazd. Aby użyć aplikacji Energia, na ekranie dotykowym wybierz kolejno **Launcher aplikacji > Energia**. Do wyboru są dwa rodzaje wykresów:

- **Zużycie:** wyświetla ilość energii zużytej przez pojazd Model X w ciągu ostatnich 10, 25 lub 50 km.

Opcje **Zasięg chwilowy** i **Średni zasięg** pozwalają wybrać wyświetlanie zasięgu chwilowego lub średniego. Przy szacowaniu zasięgu chwilowego system uwzględnia tylko kilka ostatnich punktów danych, zaś przy szacowaniu średniego zasięgu uwzględnia zużycie energii z ostatnich 10, 25 lub 50 km, co pozwala uzyskać większą dokładność.

- **Podróż:** Podczas jazdy do celu można monitorować zużycie energii. Możliwe jest także porównanie rzeczywistego zużycia ze wstępnymi prognozami. Zielona linia oznacza rzeczywiste zużycie, a szara zużycie przewidywane. W prawym górnym rogu wykresu znajduje się ikona powiększenia pozwalająca przybliżyć i oddalić widok.

UWAGA: Zużycie energii na wykresie Trip jest dostępne, tylko gdy pojazd jest prowadzony do miejsca docelowego przez system nawigacji.

Tryb zasięgu

Włączenie trybu zasięgu (jeśli pojazd jest wyposażony w tę opcję) powoduje, że pojazd oszczędza energię poprzez ograniczenie mocy układu klimatyzacji oraz wyłączenie świateł obrysowych. Tryb zasięgu można włączyć, wybierając **Sterowanie > Jazda > Tryb zasięgu**. W pojazdach z napędem na wszystkie koła tryb Zasięg optymalizuje także podział momentu obrotowego między silniki w taki sposób, aby uzyskać jak największy zasięg.

Oszczędzanie energii

Model X posiada funkcję oszczędzania energii, która zmniejsza ilość zużywanej energii, gdy pojazd Model X nie jest używany. W nowszych pojazdach funkcja ta jest zautomatyzowana i zapewnia optymalny poziom oszczędzania energii. Jednak w starszych pojazdach dostępna jest opcja **Sterowanie > Wyświetlacz > Oszczędzanie energii** oferująca następujące ustawienia:

- **WYŁ.** — pojazd Model X automatycznie przechodzi na tryb oszczędzania energii tylko nocą (od 22:00 do 5:00). Zużycie energii w okresach bezczynności może wzrosnąć.
- **WŁ.** — pojazd Model X zużywa znacznie mniej energii w czasie, gdy nie jest używany. Może się to wiązać z dłuższym czasem uruchamiania deski rozdzielczej oraz połączeń Bluetooth.
- **Zawsze połączony** — po przejściu na tryb oszczędzania energii pojazd zachowuje łączność z siecią komórkową. Dzięki temu aplikacja mobilna szybciej łączy się z pojazdem Model X, a kierowca po zajęciu miejsca ma od razu dostęp do Internetu. Przy tym ustawieniu zużycie energii nieznacznie wzrasta.



Wczytywanie nowego oprogramowania

Firma Tesla aktualizuje bezprzewodowo oprogramowanie pojazdu, aby nieustannie udostępniać nowe funkcje. Firma Tesla zaleca możliwie jak najszybsze instalowanie aktualizacji oprogramowania pojazdu. Aby zapewnić sobie najszybsze i najbardziej niezawodne pobieranie aktualizacji oprogramowania, należy, gdy tylko jest to możliwe, pozostawiać pojazd połączony z siecią Wi-Fi. W większości przypadków w celu rozpoczęcia pobierania aktualizacji pojazd musi mieć połączenie z Wi-Fi (patrz [Wi-Fi na stronie 74](#)).

Pobieranie a instalowanie nowego oprogramowania

Proces odbioru nowej aktualizacji dzieli się na dwa etapy: pobieranie oprogramowania (wymagające dostępu do sieci Wi-Fi) oraz jego instalację. Aby korzystanie było wygodniejsze, możesz uruchamiać pobieranie i instalowanie przy użyciu aplikacji mobilnej Tesla.

Pobierz

Gdy aktualizacja oprogramowania jest dostępna do pobrania, pobieranie odbywa się automatycznie. W górnej części ekranu dotykowego wyświetlana jest zielona strzałka. Jeśli pojazd nie jest podłączony do sieci Wi-Fi, wyświetlana jest żółta ikona pobierania. Chociaż można prowadzić samochód podczas pobierania aktualizacji oprogramowania, pobieranie może zostać przerwane, jeśli pojazd utraci połączenie Wi-Fi. Gdy aktualizacja oprogramowania zostanie w pełni pobrana i będzie gotowa do zainstalowania, w górnej części ekranu dotykowego pojawi się ikona zegara.

UWAGA: Aby zapewnić sobie najszybsze i najbardziej niezawodne pobieranie aktualizacji oprogramowania, należy, gdy tylko jest to możliwe, pozostawiać pojazd połączony z siecią Wi-Fi (patrz [Wi-Fi na stronie 74](#)).

Instalacja

Podczas instalacji oprogramowania NIE MOŻNA prowadzić pojazdu. W przypadku podłączenia do źródła zasilania pojazd przestanie się ładować do czasu zakończenia instalacji. Aby rozpocząć fazę instalacji, dotknij ikony żółtego zegara w górnej części ekranu dotykowego. Wybierz opcję **Zainstaluj teraz**, aby natychmiast rozpocząć instalację, lub opcję **Ustaw na wybraną godzinę**, aby wybrać inny czas rozpoczęcia. W dowolnym momencie przed zainstalowaniem aktualizacji możesz wybrać tę ikonę zegara, aby zmienić termin instalacji. Jeżeli o godzinie, na którą została zaplanowana aktualizacja, pojazd Model X jedzie, aktualizacja zostanie odwołana i użytkownik będzie musiał zaplanować ją ponownie. Aktualizacje oprogramowania można również przeglądać, pobierać i instalować, przechodząc do opcji **Sterowanie > Oprogramowanie**. Jeśli to możliwe, połącz się z siecią Wi-Fi, aby pobrać aktualizację.

Aktualizacje oprogramowania nie są wykonywane po aktywowaniu niektórych funkcji, takich jak Utrzymywanie włączonej klimatyzacji, Tryb psa lub Tryb obozu oraz Inteligentna wstępna klimatyzacja.

UWAGA: Aktualizacje oprogramowania nie zostaną zainstalowane po włączeniu w pojeździe trybów utrzymania temperatury, psa lub kempingowego (patrz [Utrzymanie temperatury, tryb psa i tryb kempingowy na stronie 189](#)).

UWAGA: Sporadycznie firma Tesla wysyła również aktualizacje oprogramowania za pośrednictwem łączności komórkowej.

UWAGA: Ukończenie niektórych aktualizacji oprogramowania zajmuje około 30 minut (niektóre mogą trwać dłużej). Model X musi mieć włączone położenie postojowe, dopóki aktualizowanie oprogramowania nie zostanie zakończone.



OSTRZEŻENIE: W trakcie trwającej instalacji oprogramowania pojazdem nie wolno jeździć. Dopóki trwa instalacja oprogramowania, część funkcji pojazdu, w tym niektóre systemy bezpieczeństwa oraz funkcje otwierania i zamykania drzwi lub okien, może działać w ograniczonym zakresie lub być wyłączona, więc jazda mogłaby doprowadzić do uszkodzenia pojazdu.

Preferencje dotyczące aktualizacji oprogramowania

Firma Tesla określa jak, kiedy i gdzie przysyłać aktualizacje do pojazdów. Decyduje o tym szereg czynników, które w przypadku każdej wersji oprogramowania mogą być inne. Menu **Sterowanie > Oprogramowanie** umożliwia wybór szybkości otrzymywania aktualizacji gotowych dla danego pojazdu. Możesz być jednym z pierwszych użytkowników, wybierając opcję **Zaawans**. (aktualizacja będzie miała dodatkowe wydania) lub wybrać opcję **Standard** i poczekać, aż inni ją zainstalują (co oznacza mniejszą liczbę wydań). Wybranie opcji **Zaawans**. nie oznacza udziału w programie wczesnego wdrażania firmy Tesla.

Firma Tesla nie dokonuje aktualizacji oprogramowania na żądanie osób oczekujących na najnowsze funkcje i udoskonalenia. Najlepszym sposobem na szybkie otrzymywanie najnowszych aktualizacji oprogramowania jest wybranie opcji **Zaawans**. i regularne łączenie się z siecią Wi-Fi (patrz [Wi-Fi na stronie 74](#)).

Jeśli na ekranie dotykowym pojawi się informacja, że aktualizacja oprogramowania nie została pomyślnie zakończona, należy poczekać na możliwość wdrożenia w pojeździe kolejnej aktualizacji oprogramowania.

UWAGA: Ekran aktualizacji oprogramowania będzie się otwierał do czasu przeprowadzenia aktualizacji. Aktualizacje oprogramowania należy instalować możliwie jak najszybciej. Wszelkie szkody wynikłe z rezygnacji z instalacji aktualizacji oprogramowania nie są objęte gwarancją pojazdu. Nieprawidłowa instalacja lub odmowa instalacji aktualizacji może spowodować, że niektóre funkcje pojazdu będą niedostępne lub że multimedialne urządzenia cyfrowe nie będą kompatybilne.

UWAGA: Firma Tesla może aktualizować lub ponownie instalować oprogramowanie Twojego pojazdu w ramach normalnych procedur diagnostycznych, napraw i czynności konserwacyjnych podczas przeglądów.



UWAGA: Nie ma możliwości przywrócenia poprzedniej wersji oprogramowania.

Ładowanie

Jeżeli w chwili rozpoczęcia procesu aktualizowania trwa ładowanie akumulatora, pojazd Model X przerywa ładowanie. Wznowienie ładowania następuje automatycznie z chwilą ukończenia aktualizacji oprogramowania.

Wyświetlanie informacji o wersji

Po zakończeniu aktualizacji oprogramowania przeczytaj informacje o aktualnie zainstalowanej wersji, które są wyświetlane na ekranie dotykowym, aby dowiedzieć się więcej na temat zmian lub nowych funkcji. Aby w dowolnej chwili wyświetlić informacje o aktualnie zainstalowanej wersji oprogramowania pojazdu, dotknij kolejno **Sterowanie** > **Interfejs** > **Informacje o wersji**.

Firma Tesla zdecydowanie zaleca, by zawsze zapoznawać się z informacjami o wersji. Mogą się w nich znajdować ważne informacje dotyczące bezpieczeństwa lub obsługi pojazdu Model X.



Okresy międzyprzeglądowe

W celu zapewnienia stałej niezawodności i sprawności pojazdu Model X firma Tesla zaleca następujące czynności konserwacyjne i okresy międzyprzeglądowe.

Dodatkowe informacje dotyczące alarmów pojazdu, patrz [Rozwiązywanie problemów związanych z ostrzeżeniami na stronie 264](#).

- Kontrola stanu płynu hamulcowego co 4 lata (w razie potrzeby wymiana)*.
- Wymiana woreczka z osuszaczem układu klimatyzacji co 4 lata.
- Wymiana kabinowego filtra powietrza co 2 lata
- Wymiana filtrów HEPA i filtrów węglowych co 3 lata.
- Czyszczenie i smarowanie zacisków hamulcowych co rok lub co 20 000 km (12 500 mil) (dotyczy obszarów, w których zimną drogą są posypywane solą).
- Rotacja opon co 10 000 km lub gdy różnica w głębokości bieżnika osiągnie lub przekroczy 1,5 mm, zależnie od tego, co nastąpi wcześniej.

* Intensywne hamowanie podczas holowania, zjazdów ze wzniesień lub jazdy wyczynowej — zwłaszcza przy wysokiej temperaturze i dużej wilgotności — może skutkować koniecznością częstszej kontroli i wymiany płynu hamulcowego.

UWAGA: Gwarancja nie obejmuje uszkodzeń powstałych w wyniku otwarcia zbiornika płynu chłodzącego akumulator.

UWAGA: Podane okresy dotyczą jazdy w zwykłych warunkach i typowego sposobu prowadzenia samochodu. Zależnie od różnych okoliczności, takich jak sposób prowadzenia pojazdu, użytkowanie, warunki środowiskowe itp., może zaistnieć potrzeba wykonywania powyższych czynności konserwacyjnych częściej lub rzadziej niż podano w specyfikacji. Powyższej listy nie należy traktować jako wyczerpującej. Nie obejmuje ona także części eksploatacyjnych, takich jak wycieraczki przedniej szyby, klocki hamulcowe, akumulator niskiego napięcia, itp.

UWAGA: Gwarancja nie obejmuje uszkodzeń i awarii, które powstaną na skutek prac serwisowych i napraw wykonanych przez osoby niebędące serwisantami z certyfikatem firmy Tesla.

Więcej informacji o procedurach konserwacyjnych do samodzielnego wykonania, patrz <https://www.tesla.com/support/do-it-yourself-guides>.

Planowanie wizyty serwisowej

Zaplanowanie wizyty serwisowej za pomocą aplikacji mobilnej jest łatwe. Po dotknięciu opcji **Serwis** należy wybrać rodzaj potrzebnego serwisu i postępować zgodnie z instrukcjami w aplikacji mobilnej. Aby ułatwić zespołowi serwisantów zidentyfikowanie przyczyny niepokojących objawów, należy przekazać jak najwięcej szczegółów, takich jak:

- Zdjęcia, nagrania dźwiękowe lub wideo.
- Data(-y), godzina(-y) i strefa czasowa, w której(-ych) wystąpił problem.
- Kraj użytkowania i lokalizacja.
- Przybliżona prędkość, z jaką poruszał się pojazd (jeżeli dotyczy).
- Warunki środowiskowe (deszcz, śnieg, zimno itp.).
- Nazwa drogi i rodzaj drogi (jeżeli dotyczy).
- Jakość oznakowania pasów ruchu (jeżeli dotyczy).
- Powiązane ustawienia pojazdu.
- Możliwe do zidentyfikowania objawy.

Więcej informacji na temat planowania przejazdów można znaleźć na stronie <https://www.tesla.com/support/service-visits>

Kontrola codzienna

- Sprawdź poziom naładowania akumulatora, który można odczytać z deski rozdzielczej lub aplikacji mobilnej.
 - Sprawdź stan każdej opony i ciśnienie powietrza (patrz [Obsługa i konserwacja opon na stronie 226](#)).
 - Sprawdź, czy działają wszystkie światła zewnętrzne, sygnał dźwiękowy, kierunkowskazy, wycieraczki i spryskiwacze.
 - Sprawdź, czy na ekranie dotykowym lub desce rozdzielczej nie pojawiają się niespodziewane kontrolki lub ostrzeżenia.
 - Sprawdź działanie hamulców, w tym hamulca postojowego.
- UWAGA:** Ponieważ Model X wykorzystuje hamowanie regeneracyjne (patrz [Regenerative Braking na stronie 98](#)), klocki hamulcowe są zwykle używane rzadziej niż w tradycyjnych układach hamulcowych. Aby uniknąć gromadzenia się rdzy i korozji, firma Tesla zaleca częste naciskanie pedału hamulca w celu włączenia hamulców mechanicznych, co powoduje osuszenie klocków hamulcowych i wirników.
- Sprawdź działanie pasów bezpieczeństwa (patrz [Seat Belts na stronie 43](#)).
 - Sprawdź, czy pod pojazdem Model X nie tworzą się nietypowe kałuże, które mogłyby oznaczać wyciek. Niewielka kałuża wody jest objawem normalnym (jest to woda usunięta z powietrza przez układ klimatyzacji).
 - Obejrzyj pojazd Model X z zewnątrz i niezwłocznie usuń wszelkie substancje, które mogą powodować korozję (takie jak odchody ptaków, żywica drzew, plamy asfaltu, martwe owady czy pyły przemysłowe); pozwoli to uniknąć uszkodzenia lakieru (patrz [Czyszczenie na stronie 232](#)).



Kontrola comiesięczna

- Sprawdź poziom płynu do spryskiwaczy i w razie potrzeby uzupełnij go (patrz [Uzupełnianie płynu do spryskiwaczy na stronie 236](#)).
- Sprawdź, czy układ klimatyzacji działa prawidłowo (patrz [Elementy sterujące klimatyzacji na stronie 186](#)).

UWAGA: Sprężarka klimatyzacji zapewnia chłodzenie kabiny oraz akumulatora pojazdu. Z tego powodu podczas upałów może się ona włączać, nawet jeśli została wcześniej wyłączona przez użytkownika. Jest to normalny objaw, ponieważ priorytetem systemów pojazdu jest schłodzenie akumulatora, tak aby zawsze pozostawał on w optymalnym zakresie temperatur zapewniającym trwałość i najwyższą wydajność. Ponadto, nawet jeśli pojazd Model X nie jest używany, można usłyszeć emitowany przez niego wysoki dźwięk lub odgłos wody krążącej w obiegu. Dźwięki te są normalne i można je usłyszeć po uruchomieniu się wewnętrznych systemów chłodzących, które wspierają różne funkcje pojazdu, takie jak podtrzymywanie akumulatora niskie napięcie oraz równoważenie temperatury akumulatora wysokiego napięcia.

Okresowe czynności kontrolne

W razie potrzeby należy wykonać poniższe czynności kontrolne:

- Z czasem, w przypadku jazdy w zapyłonym lub zanieczyszczonym środowisku, chłodnica pojazdu może ulec zatkaniu. Może to pogorszyć przepływ powietrza i wydajność ogrzewania/klimatyzacji. Użyj aplikacji mobilnej, aby zaplanować wizytę serwisową.
- Wewnętrzną stronę przedniej szyby w obrębie kamery (patrz [Kamery na stronie 19](#)) należy okresowo czyścić, aby utrzymać dobrą widoczność i optymalne działanie kamery. Aby sprawdzić, czy takie czyszczenie jest konieczne, zapoznaj się z podsumowaniem konserwacji pojazdu, dotykając opcji **Sterowanie > Serwis > Konserwacja**. W razie potrzeby skorzystaj z aplikacji mobilnej, aby umówić się na wizytę serwisową.

Podsumowanie czynności konserwacyjnych

Obecny status czynności konserwacyjnych można sprawdzić, wybierając kolejno opcje **Sterowanie > Serwis > Konserwacja** na ekranie dotykowym pojazdu.

Podsumowanie czynności konserwacyjnych umożliwia sprawdzanie, kiedy ostatnio przeprowadzano regularne czynności konserwacyjne, np. piór wycieraczek przedniej szyby i filtrów, oraz zapewnia sugestie dotyczące terminu kolejnej konserwacji. Czynności można [przeprowadzać samodzielnie](#) lub zlecić ich wykonanie serwisantowi firmy Tesla bądź innemu, niezależnemu mechanikowi. Po zakończeniu konserwacji możesz zresetować status czynności konserwacyjnej na ekranie dotykowym pojazdu. Model X zapisuje znacznik czasu i odpowiednie informacje

(np. obecny przebieg), a także resetuje status czynności konserwacyjnej, aby przypomnieć o niej następnym razem. Zapisy historii serwisowania pojazdu zostają w pojeździe, zapewniając Tobie i przyszłym właścicielom wykaz czynności przeprowadzonych w przeszłości. Przywrócenie ustawień fabrycznych nie wpłynie na zapisy historii serwisowania.

UWAGA: Chociaż firma Tesla aktualizuje podsumowanie czynności konserwacyjnych podczas wizyty serwisowej, to właściciel pojazdu odpowiada za dokładność informacji, szczególnie w przypadku czynności serwisowych i konserwacyjnych przeprowadzanych przez niezależnych mechaników lub samodzielnie.

Okresy wymiany płynów

Poziom płynu chłodzącego akumulatora i płynu hamulcowego powinien być sprawdzany wyłącznie przez warsztat firmy Tesla lub profesjonalny warsztat samochodowy. Szczegółowe informacje serwisowe są dostępne w Instrukcji serwisowej.

- **Płyn chłodzący akumulator:** W większości przypadków płyn chłodzący akumulator nie wymaga wymiany przez cały okres eksploatacji pojazdu.

UWAGA: Gwarancja nie obejmuje uszkodzeń powstałych w wyniku otwarcia zbiornika płynu chłodzącego akumulator.

- **Płyn hamulcowy:** Nie należy uzupełniać płynu hamulcowego.

Oprogramowanie

Aktualizacje oprogramowania zapewniają prawidłowe działanie i wydłużają żywotność podzespołów pojazdu. Aktualizacje oprogramowania należy instalować tak szybko, jak jest to możliwe. Patrz [Aktualizacje oprogramowania na stronie 221](#).

Tesla może aktualizować lub ponownie instalować oprogramowanie Twojego pojazdu w ramach normalnych procedur diagnostycznych, napraw i czynności konserwacyjnych podczas przebiegów.

Zabezpieczenia układów wysokiego napięcia

Przy projektowaniu i budowie pojazdu Model X bezpieczeństwo było stawiane na pierwszym miejscu. Układy wysokiego napięcia zawsze niosą z sobą jednak pewne ryzyko i aby uniknąć obrażeń, należy zapoznać się z poniższymi przestrogami:

- Przestrzegaj wszelkich wskazówek umieszczonych na plakietkach zamocowanych do pojazdu Model X. Zostały one tam umieszczone dla bezpieczeństwa użytkownika.



- Układ wysokiego napięcia nie zawiera elementów, które mogą być obsługiwane przez użytkownika pojazdu. Nie wolno demontować, usuwać ani wymieniać żadnych podzespołów tego układu, przewodów ani złączy. Przewody wysokiego napięcia mają kolor pomarańczowy, który ułatwia ich rozpoznanie.
- W razie kolizji nie wolno dotykać przewodów i złączy instalacji wysokiego napięcia ani podzespołów, które są z nimi połączone.
- Wybuch pożaru jest mało prawdopodobny, jednak jeśli do niego dojdzie, należy natychmiast wezwać straż pożarną.

 **OSTRZEŻENIE:** Przed przystąpieniem do jakichkolwiek prac przy podwoziu pojazdu Model X należy zawsze odłączyć kabel ładowania, nawet jeśli w danym momencie nie trwa ładowanie.

 **OSTRZEŻENIE:** Nie wolno zbliżać rąk ani elementów odzieży do wentylatorów układu chłodzenia. Część z nich działa także wtedy, gdy pojazd Model X jest wyłączony.

 **OSTRZEŻENIE:** Niektóre płyny stosowane w pojazdach (kwas akumulatorowy, płyn chłodzący akumulator, płyn hamulcowy, dodatki do płynu do spryskiwaczy itp.) są trujące i nie wolno ich wdychać, połykać ani zanieczyszczać nimi otwartych ran. Dla własnego bezpieczeństwa należy zawsze przestrzegać poleceń umieszczonych na opakowaniach płynów.



Wyświetlanie wartości ciśnienia w oponach

Wartości ciśnienia w oponach można zobaczyć na desce rozdzielczej, używając przycisku po prawej lub lewej stronie kierownicy, aby wyświetlić **Car Status** (patrz [Korzystanie z przycisków po lewej stronie kierownicy na stronie 85](#) lub [Korzystanie z przycisków po prawej stronie kierownicy na stronie 86](#)). Ciśnienie w każdej oponie jest pokazywane na wizualizacji Twojego pojazdu wraz z informacją o czasie ostatniego pomiaru ciśnienia w oponach. Za pomocą opcji **Sterowanie > Wyświetlacz > Ciśnienie opon** można wybrać, czy ciśnienie ma być podawane w barach, czy w psi.

Ciśnienie w oponach można również sprawdzać w aplikacji mobilnej Tesla.

UWAGA: Może zajść potrzeba przejechania samochodem krótkiego odcinka, zanim wizualizacja pokaże wartości ciśnienia w oponach.

Utrzymywanie ciśnienia w oponach

Opony należy utrzymywać w stanie napompowanym do ciśnień podanych na etykiecie informacyjnej dotyczącej opon i obciążeń (Tire Information), nawet jeżeli umieszczona tam wartość różni się od ciśnienia nadrukowanego na samej oponie lub podanego w poniższej tabeli. Etykieta informacyjna dotycząca opon i obciążeń znajduje się na środkowym słupku drzwi i jest widoczna, drzwi kierowcy są otwarte.

Podczas holowania przyczepy nie należy kierować się wartościami ciśnienia podanymi na etykiecie dotyczącej opon i obciążeń. Zamiast tego należy zapoznać się z wartościami ciśnienia podanymi w rozdziale o holowaniu (patrz [Holowanie i akcesoria na stronie 116](#)).



Kontrolka Ciśnienie opon na desce rozdzielczej ostrzega, że ciśnienie w co najmniej jednej oponie jest zbyt niskie lub zbyt wysokie.

Kontrolka Ciśnienie opon nie wyłącza się automatycznie po dostosowaniu ciśnienia w oponach. Po uzyskaniu zalecanego ciśnienia w oponach pojazd musi przez krótki czas jechać z prędkością 25 km/h, aby mógł włączyć się system monitorowania ciśnienia w oponach TPMS, który wyłącza kontrolkę Tire Pressure.

Jeżeli po włączeniu pojazdu Model X kontrolka miga przez minutę, oznacza to wykrycie usterki systemu TPMS (patrz [Awaria systemu TPMS na stronie 230](#)).

UWAGA: Ciśnienie opon w pojeździe spada przy niskiej temperaturze zewnętrznej. Jeżeli pojawia się kontrolka systemu TPMS, napompuj opony przed rozpoczęciem jazdy. Ciśnienie w oponach ulega obniżeniu o 1 psi na każde 6°C spadku temperatury zewnętrznej. Odpowiednie ciśnienie opon pozwala zabezpieczyć je przed wybojami i zwiększyć zasięg.



OSTRZEŻENIE: Zbyt niskie ciśnienie jest najczęstszą przyczyną uszkodzenia opon. Może ono także powodować ich przegrzewanie, a tym samym skutkować poważnymi pęknięciami, rozklejeniem się bieżnika lub wybuchem opony, co prowadzi do nagłej utraty panowania nad pojazdem i zwiększonego ryzyka obrażeń. Zbyt niskie ciśnienie zmniejsza także zasięg jazdy pojazdu i trwałość bieżnika opon.



OSTRZEŻENIE: Lampka kontrolna niskiego ciśnienia w oponach sygnalizuje sytuację, gdy ciśnienie w oponie jest niższe od zalecanej wartości (określonej na etykiecie informacyjnej dotyczącej opon i obciążeń) w normalnych warunkach jazdy. Nie ostrzega o zbyt niskim ciśnieniu powietrza w oponie względem wagi przewożonego ładunku.



OSTRZEŻENIE: Ciśnienie sprawdza się na zimnych oponach za pomocą odpowiedniego manometru. Ciśnienie w oponie zmienia się na skutek temperatury już po przejechaniu ok. 1,6 km. Wpływ na ciśnienie w oponach może mieć również upał i bezpośrednie światło słoneczne. W razie potrzeby sprawdzenia ciśnienia w ciepłych oponach należy spodziewać się wyższych ciśnień. Nie należy upuszczać powietrza z ciepłych opon w celu uzyskania wartości ciśnienia określonej dla opon zimnych. Opona gorąca, która wykazuje wartość ciśnienia zalecaną dla opony zimnej lub niższą wartość, jest niedopompowana w stopniu powodującym zagrożenie.

Kontrola i zmiana ciśnienia w oponach

Wykonaj poniższe czynności, gdy opony będą zimne, a pojazd Model X będzie zaparkowany od ponad trzech godzin:

1. Wartości ciśnień, do jakich powinny być napompowane opony, można znaleźć na etykiecie dotyczącej opon i obciążeń (Tire Information), która jest umieszczona po stronie kierowcy na środkowym słupku drzwi.
2. Zdejmij zakrętkę wentyla.
3. Zmierz ciśnienie, zakładając na wentyl końcówkę dokładnego manometru i odpowiednio ją dociskając.



4. W razie potrzeby dopompuj oponę lub spuść powietrze, aby uzyskać zalecane ciśnienie.

UWAGA: Powietrze można spuścić, naciskając metalowy trzonek w środku otworu wentyla.

5. Ponownie sprawdź ciśnienie za pomocą dokładnego manometru.
6. W razie potrzeby powtarzaj kroki 3 i 4 aż do uzyskania prawidłowego ciśnienia w oponie.
7. Nałóż ponownie zakrętkę, aby zabezpieczyć wentyl przed brudem. Od czasu do czasu sprawdzaj, czy wentyl nie jest uszkodzony i czy nie przepuszcza powietrza.

Kontrola i konserwacja opon

Obszar bieżnika i boki opony należy regularnie sprawdzać pod kątem zniekształceń (wybruszeń), obcych ciał, przecięć i zużycia.

⚠ OSTRZEŻENIE: Jeżeli opony pojazdu Model X są uszkodzone, nadmiernie zużyte, lub napompowane do nieodpowiedniego ciśnienia, należy zrezygnować z jazdy. Sprawdzaj regularnie, czy opony nie są zużyte, nie mają przecięć ani wybruszeń oraz czy nie jest widoczny opłot/struktura kordu. Ponadto zwróć uwagę na zużycie wewnętrzznego barku opony.

Zużycie opon

Aby opona zapewniała odpowiednie parametry jezdne, jej bieżnik musi mieć właściwą głębokość. Opony z bieżnikiem niższym niż 3 mm podczas jazdy po mokrej nawierzchni są bardziej podatne na aquaplaning i nie powinno się ich używać. Opony z bieżnikiem niższym niż 4 mm nie zapewniają dobrych właściwości jezdnych na śniegu i błocie pośniegowym i nie powinno się ich używać, gdy panują zimowe warunki.

Model X jest fabrycznie wyposażony w opony z bieżnikiem, który posiada wskaźniki zużycia. Gdy wysokość bieżnika spadnie do 2 mm, wskaźniki zużycia stają się widoczne na jego powierzchni, tworząc ciągłe pasmo gumy na całej szerokości opony. Tesla zaleca, by wymieniać opony, zanim wskaźnik zużycia stanie się widoczny. Zapewnia to większe bezpieczeństwo i lepsze właściwości jezdne.

Aby ulepszyć właściwości jezdne pojazdu i zminimalizować zjawisko aquaplaningu na mokrej nawierzchni, opony z największym bieżnikiem należy założyć z tyłu samochodu.

Rotacja opon, wyważanie i geometria kół

Firma Tesla zaleca rotację opon co 10 000 km lub gdy różnica głębokości bieżnika osiągnie lub przekroczy 1,5 mm, w zależności od tego, co nastąpi pierwsze.

Rotacja opon jest kluczową kwestią podczas konserwacji opon. Pomaga to w utrzymaniu równomiernej powierzchni bieżnika, co zwiększa ogólny poziom odporności na zużycie, zmniejsza hałas drogowy i maksymalizuje żywotność opony.

Koła o różnych rozmiarach oraz opony asymetryczne w pojeździe można rotować poprzez przekładanie między lewą a prawą stronę, ale nie między przodem a tyłem, ponieważ różnią się one rozmiarami. Rotacja z lewej na prawą może zwiększyć żywotność bieżnika poprzez zmianę kierunku obrotu każdej opony i zrównoważenie zużycia.

Niewyważenie kół (czasami objawiające się wibracjami kierownica) pogarsza prowadzenie pojazdu i zmniejsza trwałość opon. Niewyważenie kół może pojawić się nawet w pojeździe, który jest regularnie użytkowany. W związku z tym należy wyważać koła w miarę potrzeb.

Jeżeli opona zużywa się nierównomiernie (tylko z jednej strony) lub nadmiernie, należy sprawdzić geometria.

Przebite opony

Przebicie opony powoduje, że w pewnym momencie ucieka z niej powietrze. Jest to powód, dla którego należy często sprawdzać ciśnienie w oponach. Przebite lub inaczej uszkodzone opony należy jak najszybciej trwale naprawić lub wymienić.

Przebita opona bezdętkowa może nie tracić powietrza, dopóki tkwi w niej przedmiot, który ją przebił. Należy jednak natychmiast zmniejszyć prędkość, jeżeli podczas jazdy pojawią się nagłe wibracje lub inny niepokojący objaw, a także gdy można podejrzewać, że opona jest uszkodzona. W takiej sytuacji jedź powoli, unikając gwałtownego hamowania i ostrych zakrętów, i zatrzymaj pojazd, gdy tylko będzie to można zrobić bezpiecznie. Zorganizuj transport pojazdu Model X do centrum serwisowego firmy Tesla lub pobliskiego zakładu naprawy opon.

UWAGA: Drobne przebicia opony (o średnicy poniżej 6 mm) można czasami naprawić z użyciem opcjonalnego zestawu do naprawy opon, który jest dostępny w firmie Tesla. Pozwala to z niewielką prędkością dojechać pojazdem Model X do serwisu firmy Tesla lub zakładu naprawy opon.

⚠ OSTRZEŻENIE: Nawet jeśli nienaprawione przebicie nie spowodowało spadku ciśnienia, nie należy jeździć z przebitą oponą. W każdej chwili może ona utracić ciśnienie.

Splaszczanie opon

Po dłuższym okresie postoju opony pojazdu Model X mogą ulegać miejscowemu splaszczaniu. Podczas jazdy to splaszczanie sprawia, że w pojeździe Model X pojawiają się drgania, które następnie stopniowo zanikają, w miarę jak opona nagrzewa się i odzyskuje swój pierwotny kształt.

Zwiększanie trwałości opony

Opony wytrzymają dłuższe przebiegi, jeżeli będą napompowane do prawidłowego ciśnienia, a kierowca będzie przestrzegał ograniczeń i zaleceń dotyczących prędkości, a także unikał:

- szybkiego ruszania i gwałtownego przyspieszania;



- szybkiej jazdy w zakrętach i gwałtownego hamowania;
- przejeżdżania przez dziury oraz objekty znajdujące się na drodze;
- uderzenia w krawężniki podczas parkowania;
- zanieczyszczania opon cieczami, które mogą powodować ich uszkodzenie.

Zmiana kół i opon

Z czasem opony niszczą się, ulegając działaniu ultrafioletu, skrajnych temperatur, dużych obciążeń i czynników środowiskowych. Zaleca się wymianę opon co sześć lat lub częściej, jeśli jest to wymagane, nawet jeśli głębokość bieżnika jest większa od minimalnej wartości.

Jeśli konieczna jest wcześniejsza wymiana opon, np. z powodu jej przebicia, zaleca się wymianę opon w parach, chyba że bieżnik pozostałych opon mieści się w zakresie 1,5 mm dla nowych opon. Podczas wymiany opon ważne jest dopasowanie marki i modelu do starych opon. Należy zawsze umieszczać nowe opony z tyłu, jeżeli wszystkie cztery opony są w tym samym rozmiarze. Po każdej zmianie opony należy wyważyć koło wraz z oponą. Aby uzyskać więcej informacji, skontaktuj się z profesjonalnym sprzedawcą i monterem opon. Po wymianie lub naprawie opony może upłynąć do 24 godzin, zanim smar do opon całkowicie wyschnie, i opony osiągną maksymalną przyczepność do obręczy. Przez ten czas należy unikać gwałtownych przyspieszeń, aby uniknąć poślizgu opon na obręczy.

UWAGA: Bez względu na liczbę wymienianych opon zaleca się założenie kompletu czterech opon w celu zapewnienia optymalnych właściwości jezdnych.

W przypadku korzystania z opon innych niż wymienione należy sprawdzić, czy znajdujące się na nich oznaczenia indeksu prędkości i nośności (patrz [Oznaczenia na oponach na stronie 251](#)) są co najmniej równe parametrom podanym w specyfikacji.

Specyfikację oryginalnych kół i opon w pojeździe Model X, patrz [Koła i opony na stronie 250](#).

Po zmianie koła konieczne jest zresetowanie czujników ciśnienia systemu TPMS, aby mogły one precyzyjnie ostrzegać o zbyt niskim lub zbyt wysokim ciśnieniu w oponach (patrz [Automatyczne resetowanie czujników TPMS na stronie 230](#)).

⚠ OSTRZEŻENIE: Dla własnego bezpieczeństwa należy używać wyłącznie kół i opon, które odpowiadają specyfikacji. Opony, które nie odpowiadają oryginalnej specyfikacji, mogą zakłócać działanie czujników systemu TPMS.

⚠ OSTRZEŻENIE: Nie wolno przekraczać prędkości, jaką wyznacza indeks prędkości opon. Indeks prędkości jest podany na boku opony (patrz [Oznaczenia na oponach na stronie 251](#)).

Opony asymetryczne

Niektóre opony pojazdu Model X są asymetryczne i należy je montować odpowiednią stroną na zewnątrz. Na boku opony znajduje się napis **OUTSIDE**. Po założeniu nowych opon należy się upewnić, czy zostały one prawidłowo zamontowane na kołach.



⚠ OSTRZEŻENIE: Nieprawidłowo założone opony znacznie pogarszają przyczepność pojazdu.

Demontaż i montaż kołpaków Aero

Jeżeli pojazd Model X jest wyposażony w kołpaki aero, należy je zdjąć, aby uzyskać dostęp do nakrętek kół.

Aby zdjąć kołpak aero:

1. Mocno złap kołpak aero dwoma rękami.
2. Pociągnij go do siebie, aby zwolnić zatrzaski.

Aby założyć kołpak aero:

1. Odpowiednio ustawić kołpak aero względem wentyla.
2. Mocno nacisnąć środkową część kołpaka, aby go osadzić, a następnie przyciskać kołpak na całym obwodzie przy wszystkich szprychach. Podczas osadzania może być konieczne przytrzymanie przeciwległej części kołpaka, aż wszystkie części przy szprychach zostaną osadzone.
3. Mocno wcisnąć ręką środkową część kołpaka (ale nie uderzając ręką w kołpak), aby dobrze go osadzić.
4. Po zakończeniu sprawdzić, czy jest osadzony prawidłowo, krótko pociągając każdą szprychę.

⚠ UWAGA: Aby zapobiec spadaniu kołpaków aero, przed rozpoczęciem jazdy należy sprawdzić, czy są dokładnie zamocowane.

Zdejmowanie i zakładanie osłon nakrętek

Jeżeli pojazd Model X jest wyposażony w osłony nakrętek, należy je zdjąć, aby uzyskać dostęp do nakrętek kół.

Aby zdjąć osłonę nakrętki:

1. Zakrzywioną część narzędzia do osłon, zależnie od wyposażenia (w niektórych pojazdach znajduje się ono w schowku podręcznym, można też użyć małego klucza imbusowego), umieść w otworze u podstawy symbolu „T” firmy Tesla.



UWAGA: Narzędzie do osłon można również nabyć w sklepie motoryzacyjnym lub przez Internet.



2. Poruszaj narzędziem, tak aby wsunęło się całkowicie w otwór w osłonie.
3. Skręć narzędzie, tak aby zakrzywiona część dotykała środka osłony nakrętki.
4. Pewnym ruchem pociągnij narzędzie w stronę od koła, aby zdjąć osłonę nakrętki.



Aby założyć osłonę nakrętki:

1. Ustaw odpowiednio osłonę nakrętki.
2. Zdecydowanym ruchem naciśnij osłonę nakrętki, aby pewnie zaskoczyła na miejsce.



UWAGA: Przed rozpoczęciem jazdy upewnij się, że osłona nakrętki jest pewnie przymocowana, aby zapobiec jej odpadnięciu.

Konfiguracja kół

W przypadku zakładania nowych kół lub wymiany starych kół na nowe należy zaktualizować konfigurację kół pojazdu, wybierając **Sterowanie > Serwis > Koła i opony > Koła**. W ten sposób pojazd Model X zapamiętuje parametry nowych kół i może dokładniej informować o stanie pojazdu. Z rozwijanego menu wybierz koło odpowiadające typowi kół, które zamierzasz zamontować w pojeździe Model X. Spowoduje to również zmianę kół widocznych na wizualizacji pojazdu na ekranie dotykowym.

Nie zapomnij sprawdzić, czy pojazd nie jest wyposażony w koła o różnych rozmiarach na osi przedniej i tylnej. Sprawdź oznaczenia na bokach opon z przodu i z tyłu, aby porównać ich rozmiary. Jeżeli koła są różnych rozmiarów, dopilnuj, aby nowe koła różniły się od siebie tak samo, jak dotychczasowe.

UWAGA: Zmiana konfiguracji pojazdu może wpłynąć na szacowany zasięg jazdy, poziomy ostrzeżenia o ciśnieniu oraz na wizualizację pojazdu.



OSTRZEŻENIE: Przy montażu lub zamianie kół należy montować wyłącznie koła dopuszczone przez firmę Tesla. Używanie innych kół może spowodować poważne uszkodzenie pojazdu. Firma Tesla nie odpowiada za uszkodzenia wynikłe z użycia kół, które nie zostały przez nią dopuszczone.

Monitorowanie ciśnienia w oponach



Pojazd Model X jest wyposażony w układ monitorowania ciśnienia w oponach, który ostrzega kierowcę o zbyt niskim lub zbyt wysokim ciśnieniu w oponach poprzez wyświetlenie kontrolki ciśnienia w oponach. Więcej informacji można znaleźć na etykiecie dotyczącej opon i obciążeń (Tire Information), która jest umieszczona na słupku drzwi po stronie kierowcy, lub w sekcji [Utrzymywanie ciśnienia w oponach na stronie 226](#).

Każdą oponę, w tym koło zapasowe (jeśli znajduje się w pojeździe), należy sprawdzać raz w miesiącu, gdy jest zimna i napompowana do ciśnienia zalecanego przez producenta pojazdu na plakietce pojazdu lub etykiecie informacyjnej dotyczącej opon i obciążeń. (Jeżeli pojazd ma założone opony, których rozmiar jest inny niż podany na plakietce pojazdu lub na etykiecie informacyjnej dotyczącej opon i obciążeń, należy określić prawidłowe ciśnienie dla tych opon).

W ramach dodatkowego zabezpieczenia pojazd wyposażono w system monitorowania ciśnienia w oponach (TPMS), który aktywuje kontrolkę niskiego ciśnienia w oponach, gdy co najmniej jedna opona nie jest wystarczająco napompowana. W związku z tym, gdy zaświeci się kontrolka niskiego ciśnienia w oponach, należy jak najszybciej zatrzymać się i sprawdzić opony, a następnie napompować je do odpowiedniej wartości ciśnienia. Jazda z o wiele za niskim ciśnieniem w oponie powoduje jej przegrzewanie się i może doprowadzić do jej uszkodzenia. Zbyt niskie ciśnienie



Obsługa i konserwacja opon

zmniejsza także zasięg jazdy oraz żywotność bieżnika, a dodatkowo może pogarszać prowadzenie pojazdu i wydłużać drogę hamowania.

Należy pamiętać, że system TPMS nie zastępuje prawidłowej konserwacji opon, a obowiązkiem kierowcy jest utrzymywanie prawidłowego ciśnienia w oponach, nawet jeśli niedopompowanie nie osiągnęło poziomu powodującego zaświecenie się kontrolki niskiego ciśnienia w oponach systemu TPMS.

Awaria systemu TPMS

Pojazd jest wyposażony także we wskaźnik awarii systemu TPMS, który ostrzega kierowcę o nieprawidłowym funkcjonowaniu systemu. Wskaźnik awarii systemu TPMS jest połączony z kontrolką niskiego ciśnienia w oponach. Gdy system wykryje awarię, kontrolka miga przez około minutę, a później świeci światłem ciągłym. Dopóki awaria nie zostanie usunięta, ta sekwencja jest powtarzana przy kolejnych uruchomieniach pojazdu.

Gdy kontrolka awarii jest włączona, system może nie być w stanie wykryć lub zasygnalizować zbyt niskiego ciśnienia w oponach. Istnieje wiele czynników mogących spowodować awarię systemu TPMS, w tym zmiana opon lub kół, założenie opon lub kół innego typu oraz założenie w pojeździe kół, które zakłócają działanie systemu TPMS. Po każdej wymianie koła lub opony należy sprawdzić, czy kontrolka awarii systemu TPMS się nie świeci, co mogłoby oznaczać, że nowo zamontowane opona lub koło zakłóca działanie tego systemu.



Wskaźnik awarii systemu jest połączony z kontrolką ciśnienia w oponach. W przypadku wykrycia przez pojazd Model X usterki systemu TPMS kontrolka będzie migać przez minutę po włączeniu zasilania pojazdu Model X.

UWAGA: Jeżeli po zmianie opony lub po naprawieniu opony z użyciem uszczelniacza innego niż dostępny w firmie Tesla zostanie wykryte niskie ciśnienie w oponie, może to oznaczać uszkodzenie czujnika.

UWAGA: Działanie systemu TPMS mogą zakłócać zamontowane w pojeździe akcesoria, które nie zostały zatwierdzone przez firmę Tesla.

Automatyczne resetowanie czujników TPMS

Po każdej wymianie koła lub kół (ale nie po wymianie samej opony lub dokonaniu rotacji) czujniki TPMS są resetowane, by mogły nadal precyzyjnie ostrzegać o nieprawidłowym ciśnieniu. Czujniki TPMS są resetowane automatycznie, gdy pojazd przez ponad 10 minut jedzie z prędkością wyższą niż 25 km/h.

UWAGA: Dopóki pojazd nie odbędzie trwającej ponad 10 minut jazdy z prędkością ponad 25 km/h, po wymianie koła system może wyświetlać fałszywe ostrzeżenia o ciśnieniu.

Wymiana czujnika w oponie

W przypadku gdy ostrzeżenie o ciśnieniu w oponach pojawia się regularnie, należy użyć aplikacji mobilnej, by zaplanować wizytę serwisową i stwierdzić, czy czujnik w oponie nie wymaga wymiany. Jeżeli wymiana lub naprawa opony zostanie przeprowadzona poza centrum serwisowym firmy Tesla, czujnik w oponie może nie działać, dopóki nie zostanie skonfigurowany przez serwis firmy Tesla.

Opony na różne pory roku

Typy opon i ich rozróżnianie

Typ opon, w które pojazd jest fabrycznie wyposażony, zależy od modelu pojazdu i regionu rynku. Ważne jest, aby wiedzieć, jakie są możliwości opon zamontowanych w pojeździe i czy są one przeznaczone do jazdy letniej, całorocznej czy zimowej. Informacje o właściwościach użytkowych opony można znaleźć na jej ścianie bocznej (patrz [Oznaczenia na oponach na stronie 251](#)).

Opony letnie i wielosezonowe

Opony letnie i wielosezonowe zapewniają optymalne parametry jezdne na suchej i mokrej nawierzchni, ale ich konstrukcja nie zapewnia dobrego prowadzenia pojazdu w warunkach zimowych. Opony wielosezonowe zostały zaprojektowane tak, aby zapewnić odpowiednią przyczepność w typowych warunkach spotykanych przez cały rok, jednak na zaśnieżonej lub oblodzonej nawierzchni parametry takiej opony mogą nie dorównywać oponom zimowym. Opony wielosezonowe można rozpoznać po napisie „ALL SEASON” i/lub „M+S” (błoto i śnieg) na boku.

W przypadku jazdy w niskich temperaturach lub po drogach, na których może występować śnieg lub lód, Tesla zaleca stosowanie opon zimowych.



OSTRZEŻENIE: Opony letnie i wielosezonowe nie zapewniają odpowiedniej przyczepności przy niskich temperaturach oraz na zaśnieżonych lub oblodzonych drogach. Od wyboru i montażu odpowiednich opon zimowych zależy bezpieczeństwo i zachowanie pojazdu Model X na drodze.

Opony zimowe

Opony zimowe pozwalają uzyskać lepszą przyczepność na zaśnieżonych i oblodzonych drogach. Zmieniając opony na zimowe, należy zawsze zakładać komplet czterech opon. Opona na każdym kole musi być tej samej marki i mieć taką samą średnicę, wzór bieżnika oraz konstrukcję.



Opony zimowe można rozpoznać po symbolu góry/płatka śniegu, który znajduje się na ich boku.



Opony zimowe mogą podczas jazdy generować większy hałas, ich bieżnik może być mniej trwały, a na suchych drogach mogą zapewniać mniejszą przyczepność.

Po założeniu opon zimowych zapoznaj się z treścią etykiety ostrzegawczej umieszczonej na słupku drzwi.



OSTRZEŻENIE: Nie wolno przekraczać prędkości, jaką wyznacza indeks prędkości opon. Indeks prędkości jest podany na boku opony (patrz [Oznaczenia na oponach na stronie 251](#)).

Jazda w niskich temperaturach

W niskich temperaturach parametry opony pogarszają się, co skutkuje zmniejszeniem przyczepności i większą podatnością na uszkodzenia spowodowane uderzeniami. Opony sportowe (letnie) w temperaturach poniżej 5° C mają zmniejszoną przyczepność i nie zaleca się jazdy na nich po zaśnieżonych lub oblodzonych drogach. W niskich temperaturach opony sportowe mogą przejściowo twardnieć, co powoduje, że przez pierwszych kilka kilometrów, dopóki opony nie nagrzej się, słyszalny jest hałas.

Korzystanie z łańcuchów na koła

Firma Tesla przetestowała i dopuściła do użytku następujące łańcuchy na koła, które podczas jazdy po śniegu poprawiają przyczepność pojazdu. Można je zakładać wyłącznie na tylne koła. Łańcuchy dopuszczone do użytku można zakupić w firmie Tesla.

Rozmiar opony	Zalecany łańcuch
20" / 22"	König K-Summit K67

UWAGA: Nie wolno zakładać łańcuchów na koła z oponami letnimi. Przekroczenie tych wartości może spowodować uszkodzenia.

Przy zakładaniu łańcuchów należy przestrzegać instrukcji i ostrzeżeń dostarczonych przez ich producenta. Powinny być równomiernie rozłożone na oponie i dociągnięte z maksymalną siłą.

W przypadku korzystania z łańcuchów:

- Przed każdym użyciem należy sprawdzić, czy łańcuchy nie mają luźnych złączy ani uszkodzonych ogniw;
- Ustaw wysokość zawieszenia pneumatycznego na Normalna (patrz [Zawieszenie pneumatyczne na stronie 101](#)).
- Należy unikać znacznego obciążania pojazdu Model X (duże obciążenie może zmniejszyć prześwit między oponami a nadwoziem);

- Nie wolno jeździć samochodem, jeżeli łańcuchy nie zostały założone prawidłowo;
- Należy jechać powoli; Prędkość nie powinna przekraczać 48 km/h.
- Gdy tylko warunki na to pozwolą, łańcuchy należy zdjąć z opon.

UWAGA: W niektórych krajach stosowanie łańcuchów jest zabronione. Przed ich założeniem należy zapoznać się z miejscowymi przepisami.

UWAGA: W celu uniknięcia uszkodzeń zawieszenie pneumatyczne powinno mieć cały czas ustawioną wysokość jazdy na **Srednią**.

UWAGA: Korzystanie z łańcuchów innych niż zalecane oraz zakładanie ich na opony o innych rozmiarach może prowadzić do uszkodzenia zawieszenia, nadwozia, kół i przewodów hamulcowych. Gwarancja nie obejmuje uszkodzeń powstałych na skutek używania łańcuchów innych niż zalecane lub ich nieprawidłowego montażu.

UWAGA: Nie wolno zakładać łańcuchów na przednie koła.

UWAGA: Nie wolno spuszczać powietrza z opon w celu założenia łańcuchów. Po ponownym napompowaniu łańcuchy mogą zostać zbyt mocno naprężone i spowodować uszkodzenie opon.

UWAGA: Należy się upewnić, że łańcuchy nie dotykają elementów zawieszenia ani przewodów hamulcowych. Jeżeli podczas jazdy będą słyszalne nietypowe odgłosy, mogące świadczyć, że łańcuch styka się z elementami pojazdu Model X, należy się natychmiast zatrzymać i sprawdzić to.



Mycie pojazdu z zewnątrz

Aby zapobiec uszkodzeniu powłoki lakierniczej, z pojazdu należy natychmiast usuwać substancje powodujące korozję (smary, oleje, odchody ptaków, żywicę drzew, martwe owady, plamy asfaltu, sól drogową, pyły przemysłowe itp.). Nie należy czekać z tym, aż pojazd Model X będzie wymagał całościowego mycia. Asfalt i uporczywe tłuste plamy można w razie konieczności usunąć z użyciem denaturowanego alkoholu, który następnie należy natychmiast zmyć wodą i łagodnym, nie zawierającym detergentów mydłem.

Należy chronić zewnętrzne kamery przed zabrudzeniami, skraplającą się parą i obiektami blokującymi widoczność. Ich obecność może powodować zakłócenia obrazu, a także zatrzymanie działania Autopilota lub funkcji bezpieczeństwa (patrz [Czyszczenie kamery na stronie 232](#)).

Przy myciu karoserii pojazdu Model X należy przestrzegać następującej procedury:

1. Przed rozpoczęciem mycia należy przy użyciu węża spłukać z pojazdu brud i piasek. Z miejsc zbierania się zabrudzeń (czyli np. wnęk kół i łączeń paneli) należy wymyć nagromadzone błoto. Jeśli pojazd poruszał się po drogach, na których używa się soli drogowej (np. w miesiącach zimowych), należy dokładnie spłukać wszystkie jej ślady ze spodu, wnęk kół i hamulców.
2. Do ręcznego mycia pojazdu Model X należy używać czystej, miękkiej szmatki i zimnej lub letniej wody z dodatkiem łagodnego szamponu samochodowego wysokiej jakości.
 **UWAGA:** Niektóre środki czyszczące i szampony samochodowe zawierają środki chemiczne, które mogą uszkodzić lub odbarwić niektóre powierzchnie, zwłaszcza elementy wykończenia z tworzywa sztucznego, światła zewnętrzne lub obiektywy kamer. Na przykład, niektóre środki zawierają wodorotlenek lub inne wysoko alkaliczne lub kwasowe związki, które mogą uszkodzić elementy wnętrza. Nie wolno też używać produktów o odczynie kwasowym. Gwarancja nie pokrywa uszkodzeń i odbarwień spowodowanych użyciem środków czyszczących.
3. Po zakończeniu mycia pojazd należy spłukać czystą wodą, aby mydło nie wysychało na powierzchniach nadwozia.
4. Powierzchnię należy dokładnie wytrzeć irchą. W razie potrzeby należy wysuszyć hamulce, odbywając krótką przejażdżkę połączoną z ich wielokrotnym użyciem.

Do usuwania małych zabrudzeń należy używać chusteczek nasączonych alkoholem izopropylowym (np. przeznaczonych do mycia szyb i ekranów).

Czyszczenie i pielęgnacja szyb

Do mycia szyb i lusterek należy używać środka do mycia szyb samochodowych. Szyb ani lusterek nie wolno skrobać ani czyścić z użyciem płynów zawierających substancje ściernie. Postępuj zgodnie ze wskazówkami w [Mycie pojazdu z zewnątrz na stronie 232](#) dotyczącymi najlepszych praktyk w zakresie czyszczenia szyb zewnętrznych.

W przypadku pokrywania szyb pojazdu powłoką hydrofobową należy nałożyć ją tylko na szyby boczne i tylne, a nie na przednią — może to wpłynąć na widoczność kamer Autopilota. Postępuj zgodnie z instrukcjami producenta powłoki hydrofobowej dotyczącymi szczegółów stosowania.

UWAGA: Tesla nie odpowiada za żadne uszkodzenia związane z nakładaniem na szyby pojazdu powłoki hydrofobowej.

Czyszczenie kamery

Aby obraz z kamery był wyraźny, obiektyw musi być czysty i odsłonięty.

Usuń wszelkie zabrudzenia, spryskując obiektywy kamer wodą z butelki z rozpylaczem. Nie należy usuwać zabrudzeń, przecierając klosze bezpośrednio ręką lub szmatką. Wycieranie zabrudzeń może spowodować uszkodzenie powierzchni klosza.

UWAGA: Wewnętrzną stronę przedniej szyby w obrębie przedniej kamery (patrz [Kamery na stronie 19](#)) należy okresowo czyścić, aby utrzymać dobrą widoczność i optymalne działanie kamery. Aby sprawdzić, czy takie czyszczenie jest konieczne, zapoznaj się z podsumowaniem konserwacji pojazdu, dotykając opcji **Sterowanie > Serwis > Konserwacja**. W razie potrzeby skorzystaj z aplikacji mobilnej, aby umówić się na wizytę serwisową.



UWAGA: Nie wolno stosować środków ściernych ani czyścików chemicznych. Mogą one uszkodzić powierzchnię obiektywu.



UWAGA: Czujników ultradźwiękowych (zależnie od wyposażenia) i obiektywów kamer nie wolno czyścić ostrymi ani ścierającymi przedmiotami, które mogłyby porysować lub uszkodzić ich powierzchnię.

Przestrogi dotyczące mycia pojazdu z zewnątrz



UWAGA: Nie należy myć na słońcu.



UWAGA: Nie należy nakładać żadnych środków na przednią szybę. Może to zakłócać działanie wycieraczek i powodować odgłos szcęknięcia.



! UWAGA: Nie wolno używać gorącej wody, detergentów, środków czyszczących o wysokim poziomie zawartości substancji alkalicznych lub kwasowych ani rozpuszczalników, zwłaszcza zawierających wodorotlenek. Unikaj stosowania detergentów i środków chemicznych o poziomie pH powyżej 13. W przypadku braku pewności sprawdź etykietę produktu lub zapytaj obsługi myjni. Uszkodzenia spowodowane przez nieprawidłowe mycie nie są objęte gwarancją.

! UWAGA: W przypadku korzystania z myjki ciśnieniowej dyszę należy trzymać w odległości co najmniej 30 cm od karoserii pojazdu Model X. Unikaj kierowania strumienia wody bezpośrednio na czujniki parkowania (jeśli na wyposażeniu). Dysza powinna być w ruchu; nie należy kierować strumienia tylko na jeden obszar.

! UWAGA: Należy unikać kierowania strumienia wody bezpośrednio na uszczelki okien, drzwi i przedniej pokrywy oraz na moduły elektroniczne i odsłonięte przewody.

! UWAGA: Aby uniknąć uszkodzeń powodowanych przez korozję, które mogą nie być objęte gwarancją, należy spłukiwać sól drogową ze spodu pojazdu, wnek kół i hamulców. Po myciu należy wysuszyć hamulce, odbywając krótką przejażdżkę połączoną z ich wielokrotnym użyciem.

! UWAGA: Nie należy stosować ściereczek z mechatą lub ostrą powierzchnią, takich jak rękawiczki do prania. Zalecane jest użycie wysokiej jakości ściereczki z mikrofibry.

! UWAGA: Pojazd można myć tylko w bezdotykowych myjniach automatycznych. Nie ma tam elementów, które mogłyby stykać się z powierzchnią pojazdu Model X, takich jak szczotki.

! UWAGA: Przed przystąpieniem do mycia pojazdu w myjni automatycznej należy upewnić się, że pojazd jest zablokowany. Należy także unikać używania tych elementów sterowania na ekranie dotykowym, których użycie mogłoby spowodować otwarcie drzwi lub pokryw bagażnika podczas mycia pojazdu. Wszelkie powstałe uszkodzenia nie są objęte gwarancją.

! UWAGA: Przed myciem pojazdu Model X należy zdejmować wycieraczki, aby uniknąć ich uszkodzenia.

! UWAGA: Do czyszczenia kół nie należy stosować środków chemicznych ani środków do mycia wstępnego. Mogą one uszkodzić wykończenie kół.

! OSTRZEŻENIE: Podczas ładowania pojazdu Model X w kierunku gniazda nie wolno rozpylać z dużą siłą cieczy (np. z użyciem myjki ciśnieniowej). Nieprzestrzeganie tych instrukcji może być przyczyną poważnych obrażeń, usterki pojazdu i urządzeń do ładowania oraz innych strat materialnych.

Czyszczenie wnętrza pojazdu

Aby zachować estetyczny wygląd wnętrza pojazdu i zapobiec jego przedwczesnemu zużyciu, należy je regularnie kontrolować i sprzątać. W miarę możliwości należy natychmiast wycierać rozlane płyny i ścierać ślady. Przy ogólnym sprzątaniu powierzchnie wewnętrzne należy

wycierać miękką ściereczką (np. z mikrofibry) zwilżoną mieszaniną ciepłej wody i łagodnego środka czyszczącego, który nie zawiera detergentów (przed użyciem należy przetestować wszystkie środki czyszczące na niewidocznym miejscu). Po myciu powierzchnie należy od razu wycierać miękką, niestrzępiącą ściereczką, aby nie powstawały zacieki.

Szyby od wewnątrz

Szyby ani lusterek nie wolno skrobać ani czyścić z użyciem płynów zawierających substancje ściernie. Może to spowodować uszkodzenie powierzchni odbijającej lusterek i elementów grzejnych w tylnej szybie.

Poduszki powietrzne

Nie wolno dopuścić, by jakkolwiek substancja przedostała się pod pokrywę poduszki powietrznej. Może to zakłócić jej prawidłowe działanie.

Pulpit i elementy z tworzywa sztucznego

Nie należy polerować górnej powierzchni pulpitu. Polerowane powierzchnie odbijają światło i mogą utrudniać obserwację drogi.

Oświetlenie wewnętrzne

UWAGA: Gwarancja firmy Tesla nie obejmuje uszkodzeń spowodowanych nieprawidłowym wykonaniem czynności konserwacyjnych, w tym użyciem środków czyszczących lub narzędzi niezalecanych w niniejszej instrukcji obsługi.

Nie czyścić oświetlenia wewnętrznego z użyciem mydeł lub chemicznych środków czyszczących. Powszechnie dostępne środki czyszczące mogą pogorszyć stan obiektów lub podzespołów oświetlenia, prowadząc do powstawania pęknięć i uszkodzeń wraz z upływem czasu. Firma Tesla zaleca delikatne przecieranie wszelkich zabrudzenia i plamy na oświetleniu miękką ściereczką nawilżoną ciepłą wodą. Oświetlenie wewnętrzne obejmuje między innymi następujące światła (zależnie od wyposażenia):

- Światło wnęki na nogi
- Światło podłoża
- Światło projekcyjne
- Światło górne
- Światło nastrojowe

Przed rozpoczęciem czyszczenia wnętrza z użyciem mydła lub łagodnego środka czyszczącego niezawierającego detergentów, firma Tesla zaleca, by w pierwszej kolejności osłonić wszystkie światła za pomocą podanych poniżej przykładowych form zabezpieczeń:

- Materiał.
- Taśma maskująca.
- Folia plastikowa.



- Osłony zabezpieczające wnętrze pojazdu.

Fotele

UWAGA: Gwarancja firmy Tesla nie obejmuje uszkodzeń spowodowanych nieprawidłowym wykonaniem czynności konserwacyjnych, w tym użyciem środków czyszczących lub narzędzi niezalecanych w niniejszej instrukcji obsługi.

Fotele pojazdu są wykonane ze specjalnej, wyprodukowanej w zrównoważony sposób, wegańskiej skóry, która jest bardziej miękka niż zwykła skóra, ale o wiele trwalsza i bardziej odporna na plamy. Firma Tesla zaleca regularne czyszczenie i odkurzanie wnętrza pojazdu w celu utrzymania wydajności i świeżego wyglądu. Zestaw do kompleksowego czyszczenia można kupić w [sklepie firmy Tesla](#).

Trzeba również unikać narażania na kontakt z aktywnymi środkami chemicznymi, w tym także niektórymi kosmetykami. Takie substancje mogą wraz z upływem czasu powodować uszkodzenie, pogorszenie właściwości lub odbarwienie.

W przypadku rozlanych płynów i plam należy jak najszybciej wytrzeć rozlane płyny i pozostałości chemikaliów z powierzchni we wnętrzu. Należy nawilżyć miękką ściereczkę (najlepiej z mikrofibry) ciepłą wodą z łagodnym mydłem i delikatnie przetrzeć plamę, wykonując okrężne ruchy. Następnie należy wytrzeć umyte miejsce do sucha za pomocą miękkiej, niestrzępiącej ściereczki. Nie wolno suszyć suszarką. Każdy środek inny niż mydło może działać zbyt agresywnie. Nie zaleca się stosowania innych środków czyszczących, dezynfekujących, zmiękczających ani zabezpieczających.

W przypadku białych foteli: W ostateczności można zwilżyć miękką ściereczkę (np. z mikrofibry) ciepłą wodą i alkoholem izopropylowym, a następnie delikatnie przetrzeć plamę, wykonując okrężne ruchy (NIE wolno stosować tej metody w przypadku czarnych foteli). Pozostałości alkoholu izopropylowego należy zetrzeć miękką, wilgotną ściereczką. Nadmierne lub długotrwałe stosowanie alkoholu izopropylowego uszkodzi wierzchnią warstwę materiału, umożliwiając łatwiejsze powstawanie plam i naruszając gwarancję.



UWAGA: Nie wolno stosować produktów zawierających alkohol, wybielacz (podchloryn sodu), ekstrakt z cytrusów, naftę lub dodatki na bazie silikonu. Nie wolno bezpośrednio spryskiwać fotela żadnym aerozolem. Nie wolno dopuścić do przedostania się wody do mechanizmu pasa bezpieczeństwa.

Materiały wykorzystane w produkcji ubrań, akcesoria i kosmetyki mogą zawierać barwniki lub oleje, które wraz z upływem czasu mogą przenosić się na fotele i powodować plamy. Zapobieganie występowaniu tych plam jest utrudnione i nie zawsze można je bezpiecznie usunąć.



UWAGA: Nie używać pokrowców foteli pochodzących z rynku wtórnego marki innej niż Tesla. Pokrowce foteli mogą przyczynić się do powstawania plam lub uszkodzeń na fotelach oraz mogą ograniczyć czułość czujników obecności lub uniemożliwić zadziałanie poduszki powietrznej.

Jeżeli samochód jest wyposażony w siedzenia pokryte skórą, należy pamiętać, że skóra, szczególnie jasna, jest podatna na przebarwienia spowodowane przenoszeniem barwników. Skóra biała i beżowa jest pokryta środkiem zapobiegającym zabrudzeniom. Nie zaleca się stosowania detergentów ani dostępnych w sprzedaży środków do czyszczenia i pielęgnacji skóry, ponieważ mogą one powodować odbarwienia i wysuszenie.

Dywaniki

Dywaników nie powinno się nadmiernie moczyć. Duże zabrudzenia można usunąć rozcieńczonym płynem do tapicerki.

Pasy bezpieczeństwa

W celu wytarcia pasy należy rozwinąć. Nie należy stosować detergentów ani żadnych chemicznych środków czyszczących. Pasy powinny się suszyć w położeniu rozwiniętym, najlepiej z dala od bezpośredniego światła słonecznego.

Uszczelki drzwi

Przetrzyj uszczelki drzwi wilgotną szmatką, aby usunąć wszelkie zanieczyszczenia. Nadmiar zanieczyszczeń na uszczelkach drzwi może spowodować uszkodzenia w wyniku styku z sąsiadującymi powierzchniami. Unikaj stosowania chusteczek nasączonych alkoholem oraz jakichkolwiek produktów chemicznych, które mogą uszkodzić powłokę uszczelki drzwi.

Ekran dotykowy i deska rozdzielcza

Ekran dotykowy i deskę rozdzielczą należy czyścić przy użyciu miękkiej, niestrzępiącej się ściereczki przeznaczonej specjalnie do czyszczenia monitorów i wyświetlaczy. Nie należy używać środków czyszczących (takich jak środki do szyb) ani żeli zawierających alkohol (takich jak środki odkażające do rąk), wilgotnych chusteczek ani suchych, elektryzujących się ściereczek (np. niedawno pranej ściereczki z mikrofibry). Włączenie trybu czyszczenia ekranu pozwala wyczyścić przedni ekran dotykowy bez przypadkowego włączenia przycisków i zmiany ustawień. Wybierz **Sterowanie > Wyświetlacz > Tryb czyszcz. ekranu**. Ekran zrobi się ciemny, co ułatwi dostrzeżenie kurzu i smug. Aby wyłączyć tryb czyszczenia ekranu, naciśnij i przytrzymaj **TRYB CZYSZCZ. EKRANU**.



Powierzchnie metalowe i chromowane

Środki czyszczące zawierające substancje polerujące i ściernie, żele zawierające alkohol (takie jak środki odkażające do rąk) i szmatki ze sztywnego płótna mogą uszkadzać powierzchnie chromowane i metalowe.

Przestrogi dotyczące czyszczenia wnętrza pojazdu

- ! UWAGA:** Ze względu na ryzyko uszkodzenia nie wolno stosować do elementów wyposażenia wnętrza produktów ani dodatków zawierających rozpuszczalniki (w tym alkohol), wybielaczy ani substancji na bazie cytrusów, nafty lub silikonu.
- ! UWAGA:** Materiały naładowane elektrostatycznie mogą zniszczyć ekran dotykowy lub deskę rozdzielczą.
- ! OSTRZEŻENIE:** W przypadku zauważenia jakichkolwiek uszkodzeń poduszki powietrznej lub pasów bezpieczeństwa należy natychmiast skontaktować się z firmą Tesla.
- ! OSTRZEŻENIE:** Nie wolno pozwolić, aby do mechanizmu pasów bezpieczeństwa dostała się woda, środki czyszczące lub kawałki tkaniny.
- ! OSTRZEŻENIE:** Kontakt z chemicznymi środkami czyszczącymi może być niebezpieczny i powodować podrażnienia oczu i skóry. Należy przestrzegać instrukcji producenta środka czyszczącego.

Polerowanie, korekty i naprawy nadwozia

W celu zachowania estetycznego wyglądu nadwozia do powierzchni lakierowanych można od czasu do czasu stosować zatwierdzone środki polerujące, które zawierają:

- bardzo delikatne środki ściernie, które usuwają zabrudzenia bez uszkadzania i usuwania lakieru;
- wypełniacze, dzięki którym zadrapania stają się mniej widoczne;
- wosk tworzący powłokę chroniącą lakier przed wpływem środowiska.

Lakier na nadwoziu należy regularnie sprawdzać pod kątem uszkodzeń. Na drobne odpryski i zadrapania należy stosować korektor/kredkę do retuszu (do nabycia w firmie Tesla, zależnie od regionu rynku). Wspomniane środki należy aplikować po myciu, ale przed polerowaniem lub woskowaniem.

Pęknięcia, rysy i odpryski od kamieni powinny zostać naprawione. Aby uzyskać więcej informacji o miejscach, w których można dokonać napraw, oraz dostępnych usługach, patrz <https://www.tesla.com/support/body-shop-support>.

- ! UWAGA:** Nie wolno stosować past szlifierskich, środków przywracających kolor ani past polerskich zawierających ostre substancje ściernie. Mogą one trwale uszkodzić powierzchnię lakieru.
- ! UWAGA:** Nie wolno stosować środków do polerowania powierzchni chromowanych ani środków czyszczących zawierających substancje ściernie.

Pokrowiec na samochód

Stosowanie oryginalnego pokrowca Tesla w czasie, gdy pojazd Model X nie jest używany, pozwoli zachować estetyczny wygląd karoserii. Pokrowce można nabyć online w sklepie firmy Tesla.

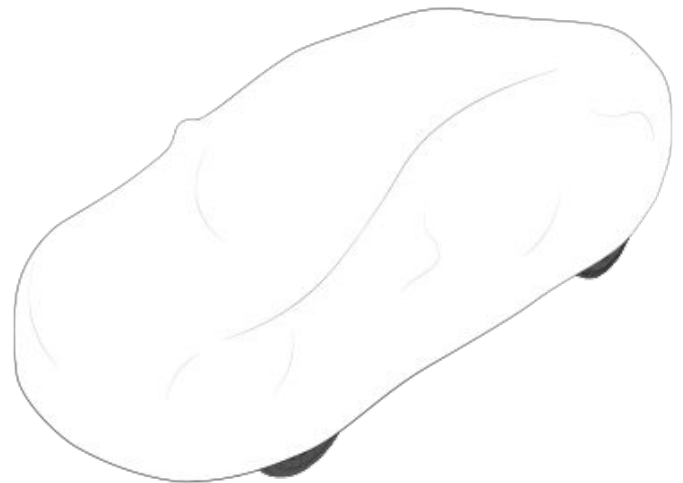

- ! UWAGA:** Gdy pojazd Model X jest podłączony do źródła zasilania, należy stosować tylko pokrowce zatwierdzone przez firmę Tesla — inne pokrowce mogą uniemożliwić odpowiednie chłodzenie akumulatora podczas ładowania.

Maty podłogowe

Oryginalne maty podłogowe firmy Tesla, dostępne online w sklepie <http://www.tesla.com>, zapewniają większą trwałość i ułatwiają czyszczenie dywaników. Utrzymanie mat podłogowych polega na ich regularnym czyszczeniu i kontrolowaniu, czy są prawidłowo zamocowane. Nadmiernie zużyte maty podłogowe należy wymienić.

- ! OSTRZEŻENIE:** Mata podłogowa kierowcy musi być pewnie zamocowana, aby nie utrudniała korzystania z pedałów. Nie wolno także umieszczać na niej dodatkowej maty podłogowej. Maty podłogowe powinny spoczywać bezpośrednio na dywanikach pojazdu — nie można umieszczać pod nimi innych przykryć ani mat.



Pióra wycieraczek przedniej szyby, dysze i płyn

Uzupełnianie płynu do spryskiwaczy

Zbiornik płynu do spryskiwaczy, który znajduje się za przednim bagażnikiem, to jedyny zbiornik, do którego użytkownik może dolewać płyn. Gdy poziom płynu do spryskiwaczy jest niski, na desce rozdzielczej wyświetlany jest odpowiedni komunikat.

Aby uzupełnić płyn do spryskiwaczy:

1. Otwórz pokrywę przednią.
2. Przed otwarciem korka wlewu wyczyść obszar wokół niego, aby nie doszło do zanieczyszczenia zbiornika płynu.
3. Otwórz korek wlewu.
4. Napełnij zbiornik do takiego poziomu, by płyn był widoczny tuż poniżej króćca wlewu, uważając przy tym, aby nie rozlać płynu.



5. Wszelkie rozlania należy natychmiast wytrzeć i zmyć miejsce wodą.
6. Załóż z powrotem korek wlewu.

UWAGA: Niektóre przepisy krajowe i lokalne ograniczają możliwość stosowania lotnych związków organicznych. Związki te są powszechnie dodawane do płynów do spryskiwaczy jako środki zapobiegające zamarzaniu. Płynów do spryskiwaczy ze zmniejszoną zawartością lotnych związków organicznych można używać tylko pod warunkiem, że we wszystkich strefach klimatycznych, w których użytkowany jest pojazd Model X, zapewniają odpowiednią ochronę przed zamarzaniem.

UWAGA: Lokalne przepisy zabraniają korzystania z płynu do spryskiwaczy na bazie metanolu. Zamiast tego należy stosować płyny oparte na etanolu.

! UWAGA: Należy używać wyłącznie płynu do spryskiwaczy szyb na bazie metanolu przeznaczonego do pojazdów. Używanie innych substancji, takich jak nieuzdatniona woda, może spowodować namnażanie bakterii w układzie klimatyzacji, co może wywołać nieprzyjemny zapach w kabinie lub uszkodzenia, które nie są objęte gwarancją.

! UWAGA: Nie należy stosować płynów o specjalnej recepturze, które zawierają dodatki hydrofobowe lub ułatwiające zmywanie owadów. Takie płyny mogą powodować smużenie, rozmazywanie oraz puszczanie i inne odgłosy.

! OSTRZEŻENIE: Jeśli temperatura spada poniżej 4°C, należy używać płynu do spryskiwaczy z dodatkiem zapobiegającym zamarzaniu. Gdy na zewnątrz jest zimno, używanie płynu do spryskiwaczy bez dodatku zapobiegającego zamarzaniu może pogarszać widzialność przez przednią szybę.

! OSTRZEŻENIE: Płyny do spryskiwaczy mogą podrażniać skórę i oczy. Należy przestrzegać wskázówek dostarczonych przez ich producenta.

Kontrola i czyszczenie piór wycieraczek

Krawędzie piór wycieraczek należy co jakiś czas czyścić, sprawdzając przy tym, czy na elementach gumowych nie ma pęknięć i nierówności. W razie stwierdzenia uszkodzeń należy natychmiast wymienić pióra wycieraczek, aby uniknąć uszkodzenia szyby i zwiększyć widoczność.

Wycieraczki są mniej skuteczne, jeżeli ich pióra lub szyba są zanieczyszczone. Na elementach tych może się znajdować lód, wosk rozpylany w myjniach, dodatki hydrofobowe/środki do zmywania owadów z płynu do spryskiwaczy, a także ptasie odchody, soki drzew i inne substancje organiczne.

Podczas czyszczenia należy przestrzegać następujących wytycznych:

- Przednią szybę i pióra wycieraczek należy czyścić za pomocą płynu do spryskiwaczy, alkoholu izopropylowego (do nacierania) lub nieścierającego środka do czyszczenia szkła, który jest dopuszczony do stosowania z gumą i szybami samochodowymi. Nieodpowiednie środki mogą powodować powstawanie uszkodzeń lub smug i pojawianie się odbłasków na przedniej szybie.
- Nieznacznie unieś ramię wycieraczki ponad szybę, tylko na tyle, by mieć dostęp do pióra. Nie podnoś ramienia ponad jego przewidzianą pozycję.

Jeżeli po wyczyszczeniu wycieraczki nadal nie dają pożądanego efektu, należy wymienić pióra wycieraczek.

UWAGA: Nieskuteczne wycieraczki mogą skutkować zmniejszoną widocznością dla kamer przedniej szyby, co może spowodować gorszą wydajność lub niedostępność funkcji Autopilota. Aby uzyskać dodatkowe informacje, patrz [Kamery na stronie 19](#) i zapoznaj się z częścią dotyczącą Autopilota [Ograniczenia i ostrzeżenia na stronie 165](#)



Wymiana piór wycieraczek

W celu zapewnienia optymalnego działania należy przynajmniej raz do roku wymieniać pióra wycieraczek. Pióra muszą mieć następujące parametry:

- Pióro po stronie kierowcy musi mierzyć 650 mm, a po stronie pasażera 530 mm.
- Łącznik do mocowania nowego pióra musi być identyczny z oryginalnym. Inny łącznik może uniemożliwić prawidłowe zamocowanie nowego pióra do ramienia wycieraczki.

Nowe pióra wycieraczek możesz nabyć w [sklepie Tesla](#).

UWAGA: Oryginalne pióra wycieraczek można zastępować wyłącznie identycznymi piórami. Zastosowanie nieodpowiednich piór wycieraczek może doprowadzić do uszkodzenia systemu wycieraczek i szyby przedniej.

UWAGA: System czyszczenia wycieraczek jest integralną częścią piór wycieraczek w pojazdach Model X.

Aby wymienić pióra wycieraczek:

1. Włącz położenie postojowe i wyłącz wycieraczki.
2. Ustaw wycieraczki w położeniu serwisowym, wybierając opcję **Sterowanie > Serwis > Tryb serwisowy wycieraczek**
3. Nieznacznie unieś ramię wycieraczki ponad szybę, tylko na tyle, by mieć dostęp do pióra.

! UWAGA: Pióra wycieraczek nie blokują się w uniesionym położeniu. Nie podnoś ramienia ponad jego przewidzianą pozycję.

4. Ściśnij dwie płytki tak, aby zwolnić pióro wycieraczki z ramienia wycieraczki.

! UWAGA: Pióro wycieraczki jest nadal podłączone do wężyka spryskiwacza i nie może zostać wymontowane.



5. Połóż ręcznik pomiędzy ramieniem wycieraczki a szybą, aby uniknąć zarysowania lub pęknięcia szyby.
6. Rozłącz wężyk spryskiwacza od pióra wycieraczki, uważając aby nie rozlać płynu do spryskiwaczy.



7. Złap ramię wycieraczki i naciśnij płytkę blokady, zsuwając jednocześnie pióro w dół ramienia.
 8. Nałóż całkowicie wężyk spryskiwacza na złączkę nowego pióra wycieraczki.
 9. Ustaw nowe pióro wycieraczki na ramieniu wycieraczki i przesuwaj je w stronę końca ramienia wycieraczki, aż zatrzaśnie się w docelowym położeniu.
- ! UWAGA:** Upewnij się, że nowe pióro jest zablokowane i nie porusza się. Popchnij i pociągnij w celu potwierdzenia. Jeśli nie jest zablokowane (będzie słychać „kliknięcie” lub wyczuwalny będzie mały przeskok), pióro wycieraczki może odłączyć się w trakcie pracy, powodując poważne obrażenia.
10. Wyłącz tryb serwisowy, by wycieraczki mogły powrócić do standardowego położenia.

Czyszczenie dysz spryskiwaczy

Zatkane dysze spryskiwacza przedniej szyby można udroźnić za pomocą cienkiego drucika.

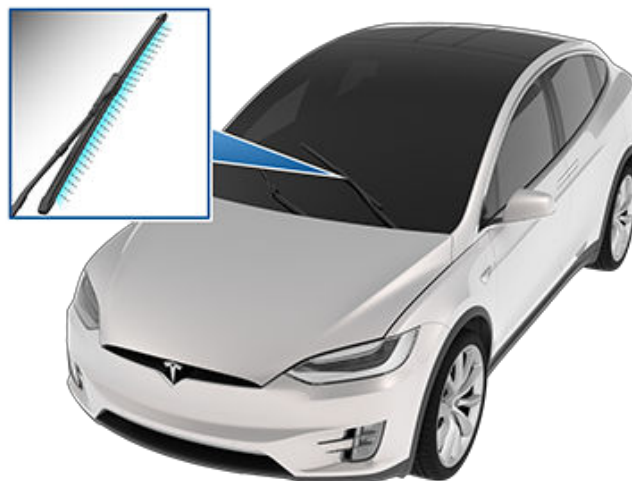

! OSTRZEŻENIE: Nie należy używać spryskiwaczy podczas mycia pojazdu Model X. Płyn do spryskiwaczy mogą podrażniać skórę i oczy. Należy przestrzegać wskazówek dostarczonych przez producenta płynu.



Podnoszenie na lewarku lub podnośniku

Aby podnieść pojazd Model X, wykonaj poniższe czynności. W przypadku korzystania z usług warsztatu nieposiadającego autoryzacji firmy Tesla upewnij się, że pracownicy znają te instrukcje, w tym informacje o punktach podnoszenia, oraz ostrzeżenia.

1. Ustaw pojazd Model X wyśrodkowany pomiędzy słupkami podnoszącymi.
2. Jeśli pojazd Model X jest wyposażony w zawieszenie pneumatyczne, to poziomuje się ono automatycznie, nawet gdy pojazd jest „uśpiony”, a ekran dotykowy jest wyłączony (patrz [Tryb lewarka na stronie 238](#)). Za pomocą ekranu dotykowego wprowadź następujące ustawienia zawieszenia:
 - o Dotknij **Sterowanie > Zawieszenie**.
 - o Naciśnij pedał hamulca i wybierz opcję **Bardzo wysokie**, aby podnieść zawieszenie na maksymalną wysokość.
 - o Wybierz kolejno **Sterowanie > Serwis > Tryb lewarka**, aby wyłączyć samopoziomowanie.
3. Zamknij drzwi Falcon Wing.
4. Ustaw poduszki ramion podnośnika pod wyznaczonymi punktami podnoszenia nadwozia, które znajdują się w ukazanych miejscach.

 **OSTRZEŻENIE: NIE WOLNO** umieszczać poduszek ramion podnośnika pod akumulatorem ani szynami bocznymi.

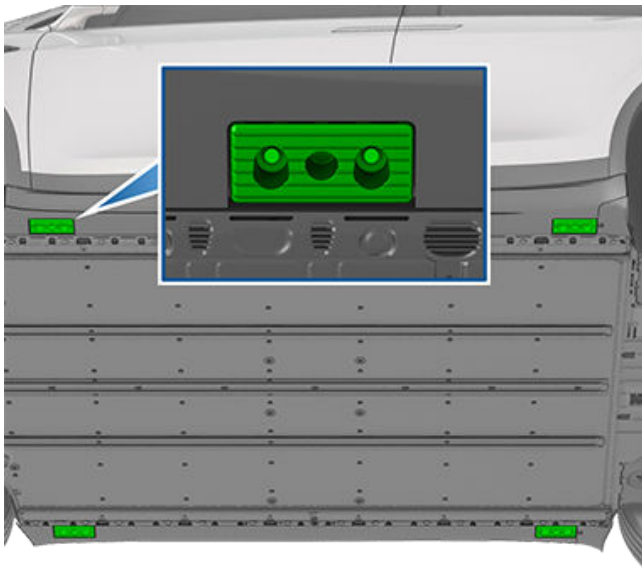



5. Odpowiednio wyreguluj wysokość i położenie poduszek ramion podnośnika.
6. Zapewniwszy sobie pomoc, unieś ramiona podnośnika na odpowiednią wysokość, upewniając się, czy poduszki pozostają na prawidłowych miejscach.
7. Jeżeli podnośnik jest wyposażony w blokady bezpieczeństwa, włącz je. Postępuj zgodnie ze wskazówkami producenta podnośnika.
8. Po opuszczeniu pojazdu wyłącz Tryb lewarka, dotykając **Sterowanie > Serwis**.

 **OSTRZEŻENIE:** Układ zawieszenia pneumatycznego poziomuje się automatycznie, nawet gdy pojazd jest „uśpiony”, a ekran dotykowy jest wyłączony. Przed podniesieniem pojazdu na lewarku lub podnośniku **KONIECZNE** jest wyłączenie tego systemu przez aktywację trybu lewarka. W przeciwnym razie pojazd Model X może dążyć do wypoziomowania się, powodując poważne uszkodzenia, obrażenia lub śmierć.

 **OSTRZEŻENIE:** Pojazdu Model X nie wolno podnosić, gdy jest podłączony kabel ładowania, nawet jeśli w danym momencie nie trwa ładowanie.

 **OSTRZEŻENIE:** Nie należy przystępować do prac przy pojeździe, który nie jest prawidłowo podparty. Może to doprowadzić do poważnych uszkodzeń, obrażeń lub śmierci.

 **UWAGA:** Użytkownik powinien przez cały czas uważnie obserwować pojazd i jego otoczenie. Przed podniesieniem i opuszczeniem pojazdu Model X upewnij się, że w pobliżu nie ma żadnych przeszkód oraz że drzwi, przedni bagażnik i kłapa są zamknięte, jeśli jest to konieczne do bezpiecznego przeprowadzenia operacji.

 **UWAGA: NIE WOLNO** podnosić pojazdu za akumulator ani szyny boczne. Poduszki ramion podnośnika mogą być umieszczone tylko pod wyznaczonymi punktami podnoszenia nadwozia. Ukazane miejsca są jedynymi punktami, które wolno wykorzystywać podczas podnoszenia pojazdu Model X. Podnoszenie z użyciem innych punktów może spowodować uszkodzenia. Uszkodzenia powstałe w wyniku nieprawidłowego podnoszenia pojazdu Model X nie są objęte gwarancją.

Tryb lewarka

 **OSTRZEŻENIE:** Jeśli Tryb lewarka nie zostanie wyłączony, może zadziałać funkcja samopoziomowania pojazdu, co grozi uszkodzaniem materialnymi, obrażeniami, a nawet śmiercią.

Jeśli pojazd Model X jest wyposażony w zawieszenie pneumatyczne, to poziomuje się ono automatycznie, nawet gdy pojazd jest „uśpiony”, a ekran dotykowy jest wyłączony. Aby nie dopuścić do uszkodzenia pojazdu podczas jego podnoszenia na lewarku lub podnośniku, należy aktywować tryb lewarka, który wyłącza samopoziomowanie. Tryb lewarka uniemożliwia automatyczne samopoziomowanie.

UWAGA: Tryb lewarka może włączyć się nieoczekiwanie, gdy pojazd zostanie podparty (np. w wyniku oparcia się zderzaka o krawężnik).



Części, akcesoria i przeróbki

Należy korzystać wyłącznie z oryginalnych akcesoriów i części Tesla. Części firmy Tesla przechodzą rygorystyczne testy potwierdzające ich zdatność, niezawodność i bezpieczeństwo. Należy dokonywać zakupu w firmie Tesla, która zapewnia fachowy montaż, a także oferuje specjalistyczne porady w zakresie modyfikacji pojazdu Model X. Akcesoria można zakupić w sklepach Tesla lub online na stronie www.tesla.com.

UWAGA: Dodanie akcesoriów do pojazdu może mieć wpływ na oczekiwany zasięg, wymiary pojazdu itp.

UWAGA: Niektóre akcesoria mogą być niedostępne w regionie użytkownika.

Firma Tesla nie jest w stanie ocenić części wyprodukowanych przez innych dostawców i w związku z tym nie przyjmuje odpowiedzialności za ich użycie w pojeździe Model X.

⚠ OSTRZEŻENIE: Montowanie niezatwierdzonych części lub akcesoriów oraz dokonywanie nieautoryzowanych przeróbek pojazdu Model X może mieć wpływ na jego parametry eksploatacyjne i bezpieczeństwo podróżujących nim osób. Gwarancja nie obejmuje uszkodzeń powstałych w wyniku zamontowania niezatwierdzonych części lub akcesoriów oraz dokonania nieautoryzowanych przeróbek.

⚠ OSTRZEŻENIE: Firma Tesla nie ponosi odpowiedzialności za ewentualne wypadki śmiertelne, obrażenia lub uszkodzenia, jeśli użytkownik zamontuje niezatwierdzone części lub akcesoria albo dokona nieautoryzowanych przeróbek.

Naprawy nadwozia

W celu dokonania naprawy powypadkowej należy skontaktować się z firmą Tesla lub z zatwierdzonym przez firmę Tesla warsztatem blacharskim, aby mieć pewność, że pojazd Model X zostanie naprawiony z użyciem oryginalnych części. Firma Tesla wybrała i zatwierdziła warsztaty blacharskie, które odpowiadają jej surowym wymaganiom w zakresie szkoleń, wyposażenia, jakości i dbałości o zadowolenie klientów.

Niektóre warsztaty i firmy ubezpieczeniowe mogą sugerować użytkownikom użycie nieoryginalnego wyposażenia lub używanych części w celu zaoszczędzenia pieniędzy. Takie części nie odpowiadają jednak wysokim standardom firmy Tesla w zakresie jakości, dopasowania i odporności na korozję. Ponadto nieoryginalne wyposażenie i używane części (wraz ze spowodowanymi ich użyciem uszkodzeniami) nie są objęte gwarancją.

Korzystanie z transponderów RFID

Wiele automatycznych systemów poboru opłat korzysta z transponderów RFID. W przypadku montażu takiego urządzenia w pojeździe Model X należy je umieścić w jak najwyższym punkcie przedniej szyby. Zapewnia to najlepsze funkcjonowanie transpondera przy minimalnym przysłonięciu

poła widzenia. Dokładne informacje na temat właściwego umieszczenia transpondera RFID można znaleźć w instrukcji jego producenta.

UWAGA: Jeżeli transponder jest odporny na warunki pogodowe, można go także zamocować do przedniej tablicy rejestracyjnej.



Zestaw do prowizorycznej naprawy opon

Zestaw do prowizorycznej naprawy opon możesz nabyć w sklepie Tesla.

OSTRZEŻENIE:

- Nie wolno jechać, jeśli chociaż jedna z opon nie jest napompowana.
- Nie wolno usuwać żadnych ciał obcych wbitych w oponę.
- Kompresor nie może pracować bez przerwy przez dłużej niż 20 minut.
- Nie wolno jechać z wysoką prędkością ani pokonywać dłuższych tras. Prowizoryczna naprawa ma na celu umożliwienie bezzwłocznego i bezpiecznego dojechania do zakładu wulkanizacyjnego. Dłuższa jazda na prowizorycznie naprawionych oponach może doprowadzić do poważnych uszkodzeń i obrażeń ciała.

 **UWAGA:** Należy respektować wszystkie wskazówki i ostrzeżenia zamieszczone na zestawie do naprawy opon.

Naprawa opony

Zestaw do naprawy opon służy wyłącznie do prowizorycznego usunięcia usterki. Uszkodzoną oponę należy jak najszybciej profesjonalnie naprawić lub wymienić. Jeżeli przebicie ma ponad 6 mm (1/4"), bieżnik lub bok opony są poważnie uszkodzone, opona jest rozerwana lub spadła z obręczy koła, należy skontaktować się z pomocą drogową. W celu prowizorycznego naprawienia opony:

1. Zaparkuj pojazd w bezpiecznym miejscu na otwartej przestrzeni.
2. Upewnij się, że kompresor jest wyłączony.
3. Nie demontuj koła. Zdejmij kapturek zaworu przebitej opony i podłącz przezroczystą rurkę doprowadzającą środek uszczelniający do otworu zaworu.



4. Wsuń wtyczkę zasilania elektrycznego do jednego z gniazd niskonapięciowych pojazdu.
5. Obróć przełącznik tak, aby wybrać ikonę opony, po czym włącz urządzenie. Gdy środek uszczelniający prawidłowo wpłynie do opony, manometr zacznie pokazywać ciśnienie w oponie. Zalecane ciśnienie jest podane na słupku drzwi po stronie kierowcy. Po kilku minutach sprawdź, czy manometr pokazuje, że zostało osiągnięte zalecane ciśnienie. Dopiero po osiągnięciu zalecanego ciśnienia można kontynuować pracę.

UWAGA: Jeśli po 15 minutach ciągłej pracy manometr nadal pokazuje ciśnienie niższe niż 1,5 bar (22 PSI), odłącz przezroczystą rurkę doprowadzającą środek uszczelniający i przykręć kapturek zaworu z powrotem na miejsce. Przejeźdź kilka metrów (stóp), aby równomiernie rozprowadzić środek uszczelniający w oponie. Zaparkuj pojazd Model X i powtórz czynności opisane w punktach od 2 do 5. Jeśli nie przyniesie to efektu, wezwij pomoc drogową firmy Tesla.

6. Wyłącz zestaw i odłącz rurkę od opony. Przykręć kapturek zaworu z powrotem na miejsce.
7. Jedź, przestrzegając podanego limitu prędkości (widocznego na etykiecie na zestawie do naprawy opon) i unikając gwałtownego przyspieszania i hamowania. Po około 10 minutach jazdy ponownie zaparkuj w bezpiecznym miejscu na otwartej przestrzeni. Napompuj oponę, ponieważ obecnie środek uszczelniający jest równomiernie rozprowadzony w oponie.

 **OSTRZEŻENIE:** Płynny środek uszczelniający działa skutecznie przy temperaturach od -40°C (-40°F) do 50°C (122°F). Nie używaj płynnego środka uszczelniającego, jeśli upłynął termin ważności podany na etykiecie. Więcej informacji dotyczących wymiany pojemnika po użyciu lub po upływie daty ważności, patrz [Wymiana pojemnika na stronie 241](#).



Pompowanie opony

1. Upewnij się, że kompresor jest wyłączony.
2. Obróć przełącznik tak, aby był ustawiony na ikonie pompy.
3. Wsuń wtyczkę zasilania elektrycznego do jednego z gniazd niskonapięciowych pojazdu.
4. Zdejmij kapturek zaworu opony i podłącz czarną rurkę do pompowania do otworu zaworu.



5. Przekaż zużyty pojemnik do utylizacji zgodnie z obowiązującymi przepisami.

5. Włącz kompresor i poczekaj, aż zostanie osiągnięte zalecane ciśnienie, podane na słupku drzwi po stronie kierowcy.
6. Odłącz czarną rurkę do pompowania i załóż kapturek zaworu na miejsce.
7. Wyłącz kompresor i schowaj w bezpiecznym i suchym miejscu.

Wymiana pojemnika

1. Zamienniki można nabyć u producenta lub na stronie <https://shop.tesla.com/>.
2. Usuń zużyty pojemnik. W tym celu odłącz przezroczystą rurkę doprowadzającą środek uszczelniający i odłóż ją na bok.
3. Naciśnij czerwony przycisk zwalniający i jednocześnie wyjmij pojemnik.
4. Wsuń nowy pojemnik na miejsce, mocno wciskając do obudowy. Zamocuj przezroczystą rurkę doprowadzającą środek uszczelniający. Zanotuj datę ważności nowego pojemnika.



Czynności konserwacyjne, które można wykonać samodzielnie

Niektóre proste procedury, takie jak wymiana piór wycieraczek i kabinowych filtrów powietrza albo nałożenie folii chroniącej lakier, można wykonać samodzielnie. Przejdź do <https://www.tesla.com/support/do-it-yourself-guides>, gdzie dostępne są instrukcje, animacje i filmy poświęcone tym procedurom.

UWAGA: Niektóre części i procedury mogą nie być dostępne w danym pojeździe ze względu na region rynku lub konfigurację pojazdu. Przy przechodzeniu do <https://www.tesla.com/support/do-it-yourself-guides> wybierz swój pojazd, region i język, aby wyświetlić zaktualizowaną listę części i akcesoriów dostępnych w danym regionie.

 **UWAGA:** Każdą procedurę należy wykonywać w suchym i dobrze oświetlonym miejscu. Dla własnego bezpieczeństwa należy wykonywać procedurę tylko wtedy, gdy czujemy się komfortowo, i zawsze postępować zgodnie z podanymi instrukcjami.



Numer identyfikacyjny pojazdu

Numer VIN można znaleźć w następujących miejscach:

- Dotknij kolejno **Sterowanie > Interfejs**.
- Numer VIN jest wybity na płytce zamocowanej w górnej części pulpitu. Można go odczytać, patrząc przez przednią szybę.
- Numer VIN jest wybity na podwoziu pod panelem progowym tylnych drzwi pasażera. Aby zdjąć panel progowy, należy delikatnie podważyć go do góry za pomocą płaskiego narzędzia.

! **UWAGA:** Nie zaleca się zdejmowania panelu progowego w celu sprawdzenia numeru VIN, ponieważ może to spowodować uszkodzenia. Zatrzaski mocujące panel są delikatne i łatwo je złamać. Uszkodzenia powstałe na skutek demontażu panelu progowego nie są objęte gwarancją.

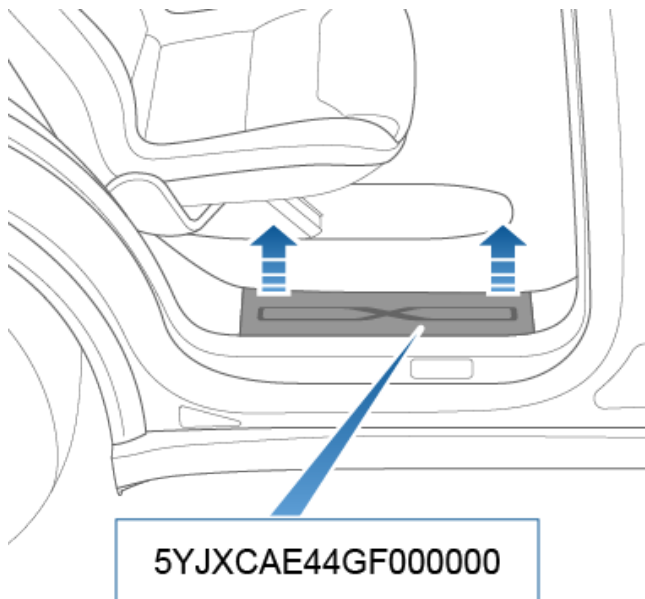



Obciążanie pojazdu

Oznakowanie pojazdu

Ważne jest, aby znać rozmiar i ciśnienie opon fabrycznych pojazdu oraz TPMLM (dopuszczalna znamionowa masa całkowita pojazdu) and TPMAM (dopuszczalne obciążenie osi przedniej i tylnej.). Te informacje można znaleźć na dwóch etykietach na Model X.

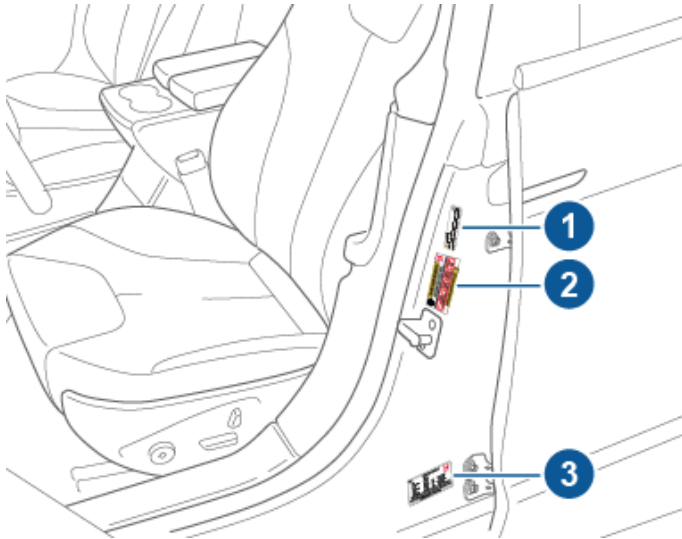

1. Etykieta z informacjami o holowaniu (jeżeli jest umieszczona w pojeździe)
2. Etykieta Informacje dotyczące opon
3. Tabliczka znamionowa

UWAGA: Informacje o możliwościach holowania są dostępne tylko w pojazdach Model X wyposażonych w pakiet holowniczy.

⚠️ OSTRZEŻENIE: Przeciążanie pojazdu Model X pogarsza sprawność hamulców i prowadzenie, co może obniżyć bezpieczeństwo jazdy i być przyczyną uszkodzeń.

⚠️ UWAGA: Nie wolno przechowywać w pojeździe Model X dużych ilości cieczy. Duży wyciek może uszkodzić podzespoły elektryczne.

Etykieta z informacjami o holowaniu

UWAGA: Obecność etykiety z informacjami o holowaniu zależy od daty wyprodukowania pojazdu Model X.

Informacje o możliwościach holowania są dostępne tylko w pojazdach Model X wyposażonych w pakiet holowniczy. Jeżeli pojazd jest wyposażony w pakiet holowniczy, etykieta z informacjami o holowaniu wskazuje, że wartości ciśnień na czas holowania przyczepy szukać w instrukcji użytkownika. Podczas holowania przyczepy nie należy kierować się wartościami ciśnień podanymi na etykiecie informacyjnej dotyczącej opon i (Tire Information). Należy natomiast zapoznać się z rozdziałem „Holowanie przyczepy” w części Jazda instrukcji użytkownika wyświetlanej na ekranie.



IMPORTANT!

For towing and high speed driving, please refer to owner's manual for tire inflation pressure requirements.

Etykieta Informacje dotyczące opon

Etykieta Informacje dotyczące opon zawiera następujące informacje:

- maksymalna liczba miejsc w pojeździe;
- rozmiar fabrycznych opon;
- ciśnienie w fabrycznych oponach przednich i tylnych dla opon zimnych. Są to zalecane wartości pozwalające uzyskać optymalny komfort i właściwości jezdne.

Format etykiety:

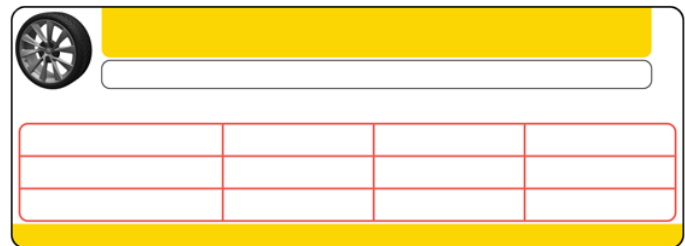

Tej etykiety nie wolno zmieniać, nawet jeśli w przyszłości będą używane inne opony.

UWAGA: Jeżeli pojazd Model X jest obciążony do limitu swojej ładowności, należy dokładnie sprawdzić, czy każda opona jest napompowana do zalecanej wartości ciśnienia.

⚠️ OSTRZEŻENIE: Wartości ciśnień podane na etykiecie informacyjnej dotyczącej opon (Tire Information) NIE DOTYCZA sytuacji holowania przyczepy. Przy holowaniu wymagane jest napompowanie opon do wyższego ciśnienia. Informacje o ciśnieniu w oponach wymaganym podczas holowania można znaleźć w rozdziale [Holowanie i akcesoria](#) na stronie 116.

Tabliczka znamionowa

Oprócz numeru VIN na tabliczce znamionowej znajdują się następujące informacje:

- TPMLM - Dopuszczalna masa całkowita pojazdu. Maksymalna dopuszczalna łączna masa pojazdu Model X. Wlicza się do niej masę pojazdu Model X, wszystkich pasażerów, płynów i ładunku.
- TPMAM - Dopuszczalne obciążenie osi przedniej i tylnej. Wartość TPMAM informuje, jakie obciążenie może przenieść każda z osi.

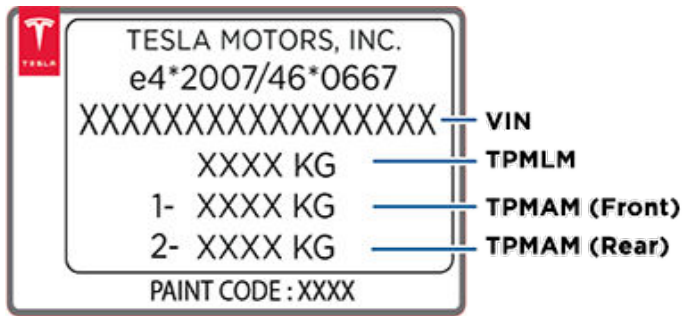

! **UWAGA:** Obciążanie pojazdu Model X w stopniu powodującym przekroczenie jego TPMLM albo TPMAM może spowodować jego uszkodzenie.



Wymiary zewnętrzne

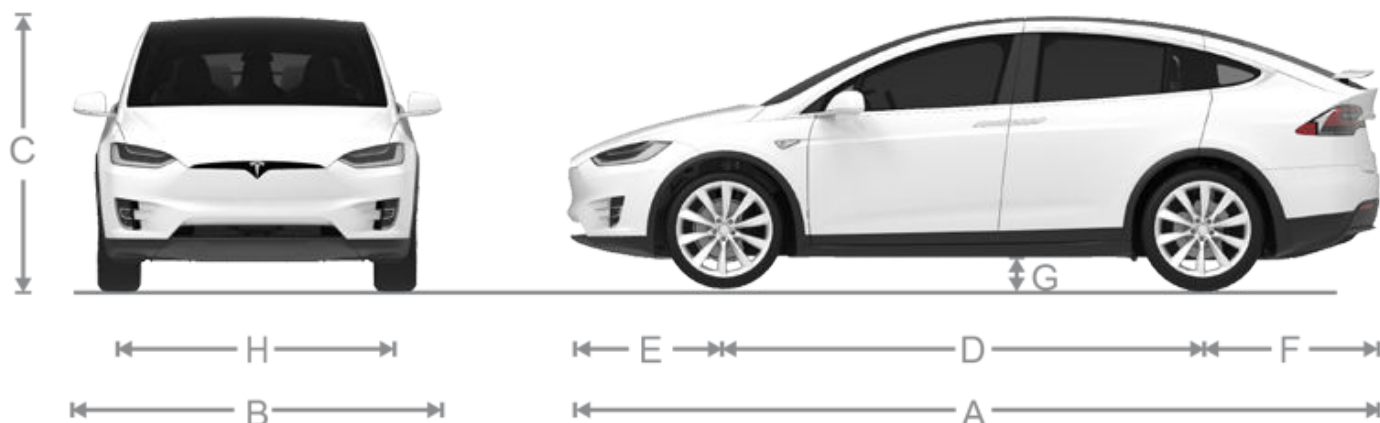

A	Długość całkowita	198,9 cala	5052 mm
B	Szerokość całkowita (z lusterkami)	89,4 cala	2 271 mm
	Szerokość całkowita (ze złożonymi lusterkami)	81,6 cala	2 072 mm
	Szerokość całkowita (bez lusterek)	78,7 cala	1 999 mm
C	Wysokość całkowita	66 cala*	1 684 mm*
D	Rozstaw osi	116,7 cala	2 965 mm
E	Zwis — przód	38,9 cala	989 mm
F	Zwis — tył	43,2 cala	1098 mm
G	Prześwit:		
	Standardowy, ze stopniami	7 cali	171 mm
	Standardowy, bez stopni	7 cali	183 mm
	Bardzo wysoki, ze stopniami	8 cali	211 mm
	Bardzo wysoki, bez stopni	9 cali	223 mm
H	Rozstaw kół przednich	67,1 cala	1 705 mm
	Rozstaw kół tylnych	67,3 cala	1 710 mm

*Wartości są przybliżone. W zależności od wybranych opcji wyposażenia i szeregu innych czynników wymiary pojazdu mogą odbiegać od podanych.

** Rozstaw kół pojazdu jest mierzony od środków kół.

UWAGA: W zależności od konfiguracji (na przykład wysokości zawieszenia lub wyboru kół) klapa może otwierać się na około 2,5 metra. Patrz [Dostosowanie wysokości otwarcia klapy tylnej na stronie 31](#), gdzie opisano regulację wysokości otwarcia klapy w celu uniknięcia uderzenia o niski sufit lub inne obiekty.

Wymiary wnętrza

Przestrzeń nad głową	Pierwszy rząd Drugi rząd Trzeci rząd	41,7 cala 40,9 cala 37,1 cala	1 059 mm 1 039 mm 942 mm
Miejsce na nogi	Pierwszy rząd Drugi rząd Trzeci rząd	41,2 cala 38,4 cala 32,7 cala	1046 mm 975 mm 831 mm
Szerokość na wysokości ramion	Pierwszy rząd Drugi rząd Trzeci rząd	60,7 cala 56,8 cala 40 cali	1 542 mm 1 442 mm 1 016 mm
Szerokość na wysokości bioder	Pierwszy rząd Drugi rząd Trzeci rząd	55,6 cala 59 cali 38,5 cala	1 412 mm 1 498 mm 978 mm

Objętość przestrzeni bagażowej

	Przedni bagażnik	Tył*	Łącznie
Pojazdy siedmiomiejscowe	6,6 st. sześć. (187 l)	76,5 st. sześć. (2166 l)**	83,1 st. sześć. (2353 l)
Pojazdy sześciomiejscowe	6,6 st. sześć. (187 l)	70,7 st. sześć. (2002 l)**	77,3 st. sześć. (2189 l)
Pojazdy pięciomiejscowe	6,6 st. sześć. (187 l)	81,2 st. sześć. (2299,5 l)**	87,8 st. sześć. (2486,5 l)

* Maksymalna objętość przestrzeni bagażowej za przednim rzędem siedzeń. Obejmuje 12,6 st. sześć. (357 l) przestrzeni w tylnym bagażniku (w obszarze za trzecim rzędem siedzeń, jeśli są zamontowane).

** Siedzenia drugiego rzędu przesunięte całkowicie do przodu i/lub złożone.



Typ silnika

Silnik	Dane techniczne
Przedni silnik	Silnik synchroniczny prądu przemiennego z magnesami trwałymi, chłodzony cieczą, z układem sterującym VFD
Tylny silnik	Silnik elektryczny asynchroniczny, chłodzony cieczą, z układem sterującym VFD
Napięcie znamionowe	320 V

Przekładnia

Typ	Dane techniczne
Typ	Jeden bieg o stałym przełożeniu
Przełożenie całkowite	Mały silnik: 9,0:1 Duży silnik: 9,7:1
Bieg wsteczny	Odwroćcie kierunku działania silnika, prędkość ograniczona do 24 km/h

Układ kierowniczy

Układ kierowniczy	Dane techniczne
Typ	Elektryczny układ wspomagania kierownicy ze zmiennym przełożeniem zębatki z wałkiem zębatym zależnie od prędkości
Liczba obrotów kierownicą od blokady do blokady	2,33
Średnica zawracania (między krawężnikami)	40,3 st./12,3 m

Hamulce

Hamulce	Dane techniczne
Typ	Hamulce z układem ABS działającym na wszystkie koła oraz układem elektronicznego rozdziału siły hamowania (EBD), zintegrowany układ kontroli stabilności (ASC) i układ hamowania regeneracyjnego włączany pedałem przyspieszenia
Średnica wentylowanych tarcz hamulcowych	Przód: 13,98" / 355 mm Tylny: 14,37" / 365 mm
Grubość tarcz przednich	Nowe: 1,26" / 32 mm Wartość dopuszczalna: 1,18" / 30 mm
Grubość tarcz tylnych	Nowe: 1,10" / 28 mm Wartość dopuszczalna: 1,02" / 26 mm
Grubość przednich klocków hamulcowych (bez płytki)	0,346" / 8,8 mm
Grubość tylnych klocków hamulcowych (bez płytki)	0,354" / 9 mm

Hamulce	Dane techniczne
Hamulec postojowy	Elektrycznie włączane zaciski hamulca postojowego
Zespół tarczy i klocków	Przód: 0,31" / 8 mm
	Tyłny: 0,28" / 7 mm

Zawieszenie

Zawieszenie	Dane techniczne
Przód	Niezależne, dwuwahaczowe typu Virtual Pivot
Tył	Niezależne, dwuwahaczowe typu Virtual Pivot

Akumulator - Niskie napięcie

Akumulator - Niskie napięcie	Dane techniczne
Pojemność	33 Ah lub większa
Napięcie i biegunowość	Niskie napięcie ujemny (-) masa

Akumulator wysokiego napięcia

Akumulator wysokiego napięcia	Dane techniczne
Typ	Litowo-jonowy (Li-ion), chłodzony cieczą
Zakres temperatur	Nie należy na dłużej niż 24 godziny wystawiać pojazdu Model X na działanie temperatur otoczenia powyżej 60°C ani poniżej -30°C.



Dane techniczne kół (fabryczne)

Typ koła	Rozmiar	Osadzenie
20" — wielosezonowe — przód	20 x 9.0J	1,575" (40 mm)
20" — wielosezonowe — tył	20 x 9.5J	1,378" (35 mm)
20" — letnie — przód	20 x 9.0J	1,575" (40 mm)
20" — letnie — tył	20 x 10.0J	1,378" (35 mm)
22" — letnie — przód	22 x 9.0J	1,575" (40 mm)
22" — letnie — tył	22 x 10.0J	1,378" (35 mm)
Moment dokręcania nakrętki koła	175 Nm (129 funtów-siła na stopę)	
Rozmiar klucza do nakrętki koła	21 mm	

UWAGA: Aby zapoznać się z instrukcjami podnoszenia na podnośniku/lewarku Model X, patrz [Podnoszenie na lewarku lub podnośniku na stronie 238](#).

Dane techniczne opon (fabryczne)

Typ opony	Rozmiar	Indeks nośności / indeks prędkości
20" — Michelin — przód	255/45R20	105 / Y
20" — Michelin — tył	275/45R20	110 / Y
22" — Continental, Goodyear lub Pirelli — przód	265/35R22	102 / W
22" — Continental, Goodyear lub Pirelli — tył	285/35R22	106 / W
Należy zapoznać się z wartościami ciśnień podanymi na etykiecie informacyjnej dotyczącej opon i obciążeń (Tire Information). Znajduje się ona na słupku drzwi kierowcy i jest widoczna, gdy są one otwarte (patrz Utrzymywanie ciśnienia w oponach na stronie 226).		
Opony zimowe można nabyć w centrum serwisowym firmy Tesla lub za pośrednictwem witryny internetowej firmy Tesla.		

Oznaczenia na oponach

Przepisy nakazują producentom umieszczanie na bokach opony określonego zestawu informacji. Informacje te obejmują podstawowe cechy użytkowe opon.



- Kategoria opony:** P oznacza oponę przeznaczoną do pojazdów osobowych.
- Szerokość opony:** 3-cyfrowa liczba oznacza szerokość opony (w milimetrach) mierzoną między krawędziami jej boków.
- Profil opony:** 2-cyfrowa liczba oznacza wysokość boku opony wyrażoną jako procent szerokości obszaru bieżnika. Jeżeli więc obszar bieżnika ma szerokość 205 mm, a profil wynosi 50, bok opony ma wysokość 102 mm.
- Budowa opony:** R oznacza oponę z opłotem radialnym.
- Średnica koła:** 2-cyfrowa liczba oznacza średnicę obręczy koła wyrażoną w calach.
- Indeks nośności:** 2- lub 3-cyfrowa liczba oznacza masę, jaką można obciążyć oponę. Ta wartość nie zawsze jest podawana.
- Indeks prędkości:** Indeks prędkości (jeżeli jest podany) oznacza wyrażoną w milach na godzinę prędkość, z jaką pojazd wyposażony w dane opony może się poruszać przez dłuższy okres. Q=99 mph (160 km/h), R=106 mph (170 km/h), S=112 mph (180 km/h), T=118 mph (190 km/h), U=124 mph (200 km/h), H=130 mph (210 km/h), V=149 mph (240 km/h), W=168 mph (270 km/h), Y=186 mph (300 km/h), (Y)=prędkość maksymalna pojazdu (przekracza wartość oznaczenia „Y”).
- Skład opony i użyte materiały.** Liczba warstw kordu zastosowanych na obszarze bieżnika i boku opony oznacza, ile warstw zatopionego w gumie materiału składa się na strukturę opony. Podane są także informacje o użytych materiałach.
- Maksymalne obciążenie opony:** Maksymalne obciążenie, jakie może przenieść opona.



10. **Maksymalne dopuszczalne ciśnienie:** Podczas normalnej jazdy nie należy pompować opon do takiego ciśnienia.
11. **Amerykański numer identyfikacyjny opony DOT (TIN):** Rozpoczyna się od liter DOT i oznacza zgodność opony z normami federalnymi. Kolejne 2 cyfry lub litery są kodem zakładu, w którym została wyprodukowana opona, a ostatnie 4 cyfry oznaczają tydzień i rok produkcji. Przykładowo liczba 1712 oznacza 17. tydzień 2012 r. Pozostałe liczby są kodami marketingowymi, których producenci używają według własnego uznania. Informacje te umożliwiają kontakt z klientami w razie wykrycia defektu, który wymaga wycofania opony z rynku.
12. **Wskaźnik zużycia bieżnika:** Ta liczba oznacza, jak szybko będzie zużywać się bieżnik. Im wyższy wskaźnik, tym wolniej powinno postępować jego zużycie. Przykładowo żywotność opony ze wskaźnikiem 400 jest dwukrotnie większa niż opony ze wskaźnikiem 200.
13. **Wskaźnik przyczepności na mokrej nawierzchni:** Informuje o efektywności opony podczas hamowania na mokrej nawierzchni. Im wyższy wskaźnik, tym krótszą drogę hamowania powinna zapewniać opona. Przyczepność w kolejności od największej do najmniejszej jest oznaczana jako AA, A, B lub C.
14. **Wskaźnik temperatury:** Odporność opony na wysoką temperaturę może być oznaczana jako A, B lub C, gdzie A oznacza największą odporność. Wartości dotyczą opon napompowanych do prawidłowego ciśnienia i eksploatowanych bez przekraczania limitów prędkości i obciążenia.



NIE PRZEWOZIĆ Z KOŁAMI DOTYKAJĄCYMI DROGI

Gdy koła obracają się, przedni silnik pojazdu Model X wytwarza energię elektryczną. Pojazd Model X należy zawsze transportować tak, aby żadne koło nie dotykało nawierzchni drogi. Podczas transportu żadne koło nie może się obracać.

⚠️ OSTRZEŻENIE: NIE WOLNO PRZEWOZIĆ POJAZDU Z KOŁAMI W POZYCJI UMOŻLIWIAJĄCEJ ICH OBRACANIE SIĘ. MOŻE TO DOPROWADZIĆ DO PRZEGRZEWANIA SIĘ POJAZDU I POWAŻNYCH USZKODZEŃ. W RZADKICH PRZYPADKACH BARDZO INTENSYWNE PRZEGRZANIE MOŻE SPOWODOWAĆ POŻAR.



Pojazd Model X wolno przewozić wyłącznie w sposób przewidziany przez firmę Tesla. Należy stosować się do instrukcji podanych w poniższych punktach i przestrzegać wszystkich ostrzeżeń i ostróg. Uszkodzenia powstałe na skutek nieprawidłowego transportowania pojazdu nie są objęte gwarancją.

UWAGA: Firma Tesla nie zwraca kosztów usług, które nie zostały zrealizowane za pośrednictwem pomocy drogowej Tesla.

Dopuszczone metody transportu

UWAGA: Podczas wciągania na lawetę lub wyciągania z miejsca parkingowego w celu przestawienia koła mogą się powoli obracać (z prędkością mniej niż 3 mph (5 km/h)), jeśli przestrzegany jest maksymalny dopuszczalny dystans, wynoszący mniej niż 10 metrów, oraz jest włączony tryb transportowy (patrz [Włączanie trybu transportowego na stronie 254](#)). Przekroczenie podanych limitów może prowadzić do przegrzania i poważnych uszkodzeń, które nie są objęte gwarancją.

Pojazd Model X najlepiej przewozić na lawecie lub z użyciem podobnego środka transportu. Kierunek, w jakim pojazd zostanie ustawiony na lawecie, nie ma znaczenia.



Jeżeli konieczne jest przetransportowanie pojazdu Model X bez użycia lawety, należy zastosować podnośnik i wózki, które zapobiegą kontaktowi kół z nawierzchnią. Podczas transportowania pojazdu tą metodą nie wolno przekraczać odległości 55 km ani prędkości określonej przez producenta wózków. Firma Tesla zaleca, aby w przypadku korzystania z tej metody transportu pojazd był zwrócony przodem do kierunku jazdy, czyli by przednie koła były podniesione, a tylne oparte na wózkach.

UWAGA: Nie zaleca się przewożenia pojazdu Model X z przednimi kołami opartymi na wózkach, jednak jest to dopuszczalne pod warunkiem zastosowania zewnętrznej blokady kierownicy i zapewnienia, że przednie koła nie będą się obracać. NIE WOLNO PRZEWOZIĆ POJAZDU, JEŻELI PRZEDNIE KOŁA NIE ZOSTANĄ CAŁKOWICIE ZABEZPIECZONE PRZED OBRACANIEM SIĘ.



⚠️ UWAGA: Tryb transportowy (patrz [Włączanie trybu transportowego na stronie 254](#)) należy włączyć przed wciągnięciem pojazdu Model X na lawetę (patrz [Wciąganie na lawetę z użyciem ucha do holowania na stronie 254](#)). Jeżeli tryb transportowy lub ekran dotykowy są niedostępne, w celu ustawienia pojazdu w położeniu, w którym dopuszczalny jest jego przewóz, konieczne jest użycie wózków samozaładowczych pod koła lub rolek pod koła. Firma Tesla nie ponosi odpowiedzialności za jakiegokolwiek szkody spowodowane transportem pojazdu Model X lub wynikiłe podczas jego trwania, w tym za uszkodzenie własności prywatnej lub uszkodzenia spowodowane użyciem wózków samozaładowczych pod koła lub rolek pod koła.

⚠️ OSTRZEŻENIE: Model X jest wyposażony w wysokonapięciowe części, które mogą zostać uszkodzone na skutek zderzenia (patrz [Podzespoły wysokiego napięcia na stronie 207](#)). Przez przetransportowaniem pojazdu Model X ważne jest, aby założyć, że części te znajdują się pod napięciem. Dopóki wykwalifikowani pracownicy pomocy drogowej nie potwierdzą, że wszystkie układy wysokiego napięcia są wyłączone, należy przestrzegać zasad ostrożności obowiązujących w postępowaniu z układami wysokiego napięcia, co oznacza między innymi stosowanie środków ochrony osobistej. W przeciwnym razie może dojść do poważnych obrażeń.



Wyłączenie samopoziomującego zawieszenia pneumatycznego

Pojazdy Model X wyposażone w zawieszenie pneumatyczne poziomują się samoczynnie, nawet gdy zasilanie jest wyłączone. Aby nie dopuścić do uszkodzenia pojazdu, należy aktywować tryb lewarka, który wyłącza samopoziomowanie:

1. Na ekranie dotykowym wybierz **Sterowanie > Zawieszenie**.
2. Naciśnij pedał hamulca i wybierz opcję **Bardzo wysokie**, aby podnieść zawieszenie na maksymalną wysokość.
3. Wybierz kolejno **Sterowanie > Serwis > Tryb lewarka**.

UWAGA: Anulowanie trybu lewarka następuje, gdy pojazd rozpędzi się do prędkości ponad 7 km/h.

OSTRZEŻENIE: Transportowanie pojazdu z zawieszeniem pneumatycznym bez włączonego trybu lewarka może spowodować obluźnienie się pojazdu i w rezultacie jego poważne uszkodzenie.

Włączanie trybu transportowego

Tryb transportowy zapewnia, że podczas wciągania pojazdu Model X na lawetę hamulec postojowy pozostaje wyłączony. Po włączeniu trybu transportowego na ekranie pojawia się informacja, że pojazd będzie toczył się swobodnie. W celu włączenia trybu transportowego muszą być spełnione poniższe warunki:

- Niskie napięcie musi być dostępne zasilanie. Jeśli pojazd Model X nie ma zasilana, nie można użyć ekranu dotykowego i włączyć trybu transportowego.
- Model X musi wykrywać pilot. Tryb transportowy jest dostępny tylko, gdy pojazd wykrywa pilot.
- Pojazd nie może być podłączony do ładowarki. Tryb transportowy nie jest dostępny, gdy Model X jest nadal podłączona.

Aby włączyć tryb transportowy:

1. Włącz położenie postojowe.
2. Podłóż kliny pod koła lub w inny sposób unieruchom pojazd Model X.
3. Naciśnij i przytrzymaj pedał hamulca, a następnie na ekranie dotykowym wybierz **Sterowanie > Serwis > Holowanie**. Na ekranie dotykowym pojawi się komunikat przypominający o sposobach właściwego przewożenia pojazdu Model X.
4. Dotknij przycisku **Uruchom tryb transportowy**. Przycisk zmieni kolor na niebieski na znak, że pojazd Model X działa w trybie transportowym. Model X toczy się teraz swobodnie i może być powoli przetaczany (nie szybciej niż prędkość chodzenia) na krótkie odległości lub wciągany (na przykład na ciężarówkę z platformą).

Aby wyłączyć tryb transportowy, dotknij opcji **Wyłącz tryb transportowy** lub zmień bieg pojazdu Model X na Położenie postojowe. W przypadku niewykrycia klucza telefonicznego anulowanie Trybu transportowego spowoduje wyłączenie Model X. Do ponownego uruchomienia samochodu potrzebna może być karta klucza.

UWAGA: Jeśli po włączeniu trybu transportowego w pojeździe Model X dojdzie do odcięcia zasilania niskie napięcie, tryb transportowy zostaje anulowany.



UWAGA: Jeżeli układ elektryczny pojazdu nie działa i skorzystanie z ekranu dotykowego w celu włączenia trybu transportowego jest niemożliwe, należy użyć wózków samoładowniczych pod koła lub rolek pod koła. Wcześniej należy się zapoznać z danymi technicznymi dostarczonymi przez producenta i sugerowaną ładownością.

Wciąganie na lawetę z użyciem ucha do holowania

1. Znajdź ucho do holowania.
2. Zdejmij pokrywę ucha do holowania, wsuwając mały płaski śrubokręt w szczelinę biegnącą wzdłuż jej górnej krawędzi i delikatnie podważając w celu odpięcia jej od górnego zatrzasku.



UWAGA: Pokrywę należy przechowywać w bezpiecznym miejscu, aby po zakończeniu holowania móc ją z powrotem założyć.

3. Wsuń ucho do holowania do końca w otwór, a następnie obróć w lewo aż do zamocowania.



4. Zamocuj linkę holowniczą do ucha.

! UWAGA: Przed rozpoczęciem wciągania sprawdź, czy ucho jest pewnie zamontowane.

5. Włącz tryb transportowy za pomocą opcji **Sterowanie > Serwis > Holowanie**.

6. Powoli wciągnij pojazd Model X na lawetę.

Wciąganie na lawetę bez użycia ucha do holowania

! UWAGA: Aby uniknąć uszkodzeń, przy wciąganiu pojazdu na lawetę należy zawsze korzystać z prawidłowo zamontowanego ucha do holowania. Wciąganie pojazdu zaczepionego za podwozie, ramę lub zawieszenie może skutkować jego uszkodzeniem.

! OSTRZEŻENIE: Jeśli pojazd zostanie wciągnięty na lawetę bez zaczepu holowniczego, wszystkie mocowania zawieszenia należy sprawdzić pod kątem odpowiedniego momentu obrotowego, a wszystkie elementy sprawdzić wizualnie pod kątem uszkodzeń przed ponownym uruchomieniem pojazdu. Jeśli któreś z mocowań jest luźne lub jeśli zostanie stwierdzone jakiegokolwiek uszkodzenie, należy wymienić wadliwy element

Zdecydowanie zaleca się korzystanie z wciągarki i ucha do holowania. Jeżeli jednak ucho do holowania z jakiegos powodu będzie niedostępne (np. zostanie zgubione), poniższe instrukcje opisują sposób zamocowania pasów holowniczych.

1. Pasy należy zamocować do dolnych wahaczy zawieszenia przednich kół po obu stronach pojazdu.



2. Aby zabezpieczyć spód pojazdu przed uszkodzeniem, należy podłożyć coś pod pasy — na przykład kawałek drewna.

3. Włącz tryb transportowy za pomocą opcji **Sterowanie > Serwis > Holowanie**.

4. Powoli wciągnij pojazd Model X na lawetę.

Zabezpieczenie opon

Koła pojazdu przewożonego na lawecie należy unieruchomić metodą mocowania ośmiopunktowego.

- Żadna z metalowych części pasów nie może stykać się z powierzchniami lakierowanymi ani dotykać powierzchni kół.
- Nie należy przewlekać pasów ponad panelami nadwozia ani przez koła.

! UWAGA: Pojazd może zostać uszkodzony, jeżeli pasy zostaną zamocowane do podwozia, zawieszenia lub nadwozia.



Brak zasilania w pojeździe

Jeżeli w pojeździe Model X nie działa zasilanie niskie napięcie, w celu otwarcia pokrywy przedniej lub doładowania akumulatora niskie napięcie wykonaj poniższe czynności.



Wskazówki dla przewoźników

1. Otwórz pokrywę przednią. Patrz [Otwieranie pokrywy przy braku zasilania na stronie 260](#), aby uzyskać więcej informacji. Na temat otwierania pokrywy przedniej, gdy pojazd nie jest zasilany.
2. Doładuj akumulator pojazdu niskie napięcie przy użyciu zasilania zewnętrznego (patrz [Zasilanie zewnętrzne na stronie 261](#)).

UWAGA: Dostawcy usług holowania: Patrz [Przekroczenie zasięgu na stronie 259](#), aby uzyskać więcej informacji na temat transportu pojazdu do stacji ładowania i przygotowania pojazdu do ładowania.



Usługa pomocy drogowej firmy Tesla jest dostępna przez całą dobę, 365 dni w roku, przez cały okres obowiązywania gwarancji. Pracownicy pomocy drogowej firmy Tesla są także do dyspozycji operatorów lawety. Odpowiedzą oni na wszelkie pytania i objaśnią prawidłową procedurę przewożenia pojazdu.

Kontaktując się z pomocą drogową firmy Tesla, należy podać:

- Numer identyfikacyjny pojazdu (VIN). Aby wyświetlić numer VIN, dotknij kolejno **Sterowanie** > **Interfejs**. Numer VIN można odczytać, patrząc przez przednią szybę po stronie kierowcy.
- Swoje dokładne położenie.
- Charakter problemu.

Jeśli opcja jest dostępna w danym regionie, można także przyspieszyć wezwanie, wybierając opcję Pomoc drogowa w aplikacji mobilnej Tesla.

UWAGA: Dokładny opis zasad funkcjonowania pomocy drogowej firmy Tesla znajdziesz na stronie pomocy w regionalnej witrynie internetowej firmy Tesla.

Krajowe numery telefonów

UWAGA: Numer telefonu można również wyświetlić, wybierając kolejno **Sterowanie** > **Serwis**.

Kraj	Numer telefonu
Andora	Połączenie płatne: +31 (0)137 99 95 01
Austria	Numer miejscowy: +43 720 880 470
Belgia	Numer miejscowy: +32 38 08 1782
Bułgaria	Numer miejscowy: +359 2 492 5455
Chorwacja	Numer miejscowy: +385 1 7776 417
Cypr	Numer miejscowy: +357 22 030915
Czechy	Numer miejscowy: +420 228 882 612
Dania	Numer miejscowy: +45 89 88 69 84
Estonia	Numer miejscowy: +372 880 3141
Finlandia	Numer miejscowy: +358 9 4272 5040
Francja (Korsyka)	Numer miejscowy: +33 9 70 73 08 50
Niemcy	Numer miejscowy: +49 (0) 30 700 149 725
Gibraltar	Połączenie płatne: +31 (0)137 99 95 13
Grecja	Numer miejscowy: +30 21 11 98 4867
Węgry	Numer miejscowy: +36 1 700 8549
Islandia	Połączenie płatne: +354 539 5037
Irlandia	Numer miejscowy: +353 1 513 4727
Włochy (Sycylia, Sardynia i Watykan)	Numer miejscowy: +39 0 694 801252
Łotwa	Numer miejscowy: +371 6785 9774
Liechtenstein	Połączenie płatne: +31 (0)137 99 95 20
Litwa	Numer miejscowy: +370 5 214 0649
Luksemburg	Numer miejscowy: +352 27 86 14 16
Malta	Numer miejscowy: +31 (0)137 99 88 20



Kontakt z pomocą drogową firmy Tesla

Kraj	Numer telefonu
Monako	Połączenie płatne: +31 (0)137 99 95 24
Holandia	Numer miejscowy: +31 (0)137 99 95 25
Norwegia	Numer miejscowy: +47 23 96 02 85
Polska	Połączenie płatne: +48 22 307 26 45
Portugalia	Numer miejscowy: +351 300 527 476
Rumunia	Numer miejscowy: +40 316 301 257
San Marino	Połączenie płatne: +31 (0)137 99 95 31
Słowacja	Numer miejscowy: +421 23 300 26 43
Słowenia	Numer miejscowy: +386 8 288 00 33
Hiszpania	Numer miejscowy: +34 911 982 624
Szwecja	Numer miejscowy: +46 77-588 80 36
Szwajcaria	Numer miejscowy: +41 618 55 3021
Turcja	Numer miejscowy: +90 (212) 922 24 50



! UWAGA: Do obowiązków użytkownika należy kontrolowanie stanu akumulatora wysokiego napięcia i dostępnego dystansu do przejechania. Nie należy zakładać, że można jechać dalej, gdy pokazywany zasięg pojazdu deska rozdzielcza wynosi 0 km (0 mil) (lub 0%). Uszkodzenia akumulatora niskie napięcie spowodowane przekroczeniem zasięgu nie są objęte gwarancją.

UWAGA: W mało prawdopodobnym przypadku przekroczenia przez Twój pojazd zasięgu podczas jazdy zatrzymaj się w bezpiecznym miejscu i skontaktuj się z [pomocą drogową Tesla na stronie 257](#) lub preferowanym dostawcą usług holowania.

Jeśli dojdzie do przekroczenia zasięgu przez Twój pojazd Model X, akumulator pojazdu niskie napięcie nie jest zasilany, a bez zasilania niskie napięcie pojazd nie może się ładować. Dlatego też, aby umożliwić ładowanie akumulatora wysokiego napięcia (HV), akumulator niskie napięcie musi być wspomagany przez zewnętrzne źródło zasilania. Po rozpoczęciu ładowania pojazdu korzystanie z zewnętrznego źródła ładowania nie jest już potrzebne.

W przypadku przekroczenia zasięgu z dala od ładowarki pojazd holujący powinien przetransportować samochód Model X do najbliższej stacji ładowania i odstawić go w zasięgu kabla do ładowania. Po ustawieniu pojazdu obok ładowarki należy postępować zgodnie z poniższymi instrukcjami:

UWAGA: Jeśli samochód jest transportowany do ładowarki, upewnij się, że dostawca usług holowania nie odjedzie, dopóki nie zostanie potwierdzone, że pojazd wymagający ładowania jest skutecznie ładowany.

1. Doładuj układ niskiego napięcia przy użyciu zasilania zewnętrznego (patrz [Zasilanie zewnętrzne na stronie 261](#)). Akumulator niskiego napięcia musi być doładowany przy użyciu zasilania zewnętrznego, aby zasilał akumulator wysokiego napięcia.
2. Oczekaj kilka minut. Po włączeniu ekranu dotykowego podłącz kabel ładowania do pojazdu Model X, aby rozpocząć ładowanie akumulatora wysokiego napięcia.
3. Po rozpoczęciu ładowania Model X należy odłączyć zewnętrzne źródło zasilania od akumulatora niskie napięcie.

Przed przystąpieniem do transportu do ładowarki innej niż firmy Tesla upewnij się, że Twój pojazd jest wyposażony w adapter, który umożliwi podłączenie pojazdu do danej stacji ładowania. Doładowanie układu niskie napięcie przy użyciu zasilania zewnętrznego będzie konieczne także przed podłączeniem pojazdu do ładowarki innej niż firmy Tesla.

! UWAGA: Zawsze upewnij się, że Model X jest naładowany do poziomu wystarczającego do przejechania trasy lub utrzymania niezbędnego poziomu naładowania podczas dłuższego postoju. Nie należy polegać na szacunkowych danych zasięgu wyświetlanych na ekranie dotykowym lub w aplikacji mobilnej, ponieważ zasięg może zmniejszyć się szybciej niż przewidywano ze względu na temperaturę otoczenia, nawyki jazdy, wiatr, ustawienia pojazdu (takie jak tryb wartownika) itp.

UWAGA: Holowanie pojazdu w wyniku przekroczenia zasięgu nie jest objęte gwarancją.



Otwieranie pokrywy przy braku zasilania

Jeśli pojazd Model X utracił zasilanie elektryczne lub jeśli nie możesz otworzyć przedniego bagażnika przy użyciu ekranu dotykowego lub kluczyka, wykonaj następujące czynności, aby go otworzyć:

1. Zdejmij pokrywę ucha do holowania (patrz [Wskazówki dla przewoźników na stronie 253](#)).
2. Zlokalizuj dwa pasy. Jeden pas jest oznaczony literą „A”, a drugi — literą „B”.
3. Pociągnij pas oznaczony literą „A”, aby zwolnić główny zatrzask.
4. Pociągnij pas oznaczony literą „B”, aby zwolnić drugi zatrzask.
5. Podnieś pokrywę. W celu zmniejszenia nacisku na drugi zatrzask może być potrzebne lekkie przyciśnięcie pokrywy.

UWAGA: Ważne jest, aby pociągnąć pasy w odpowiedniej kolejności, ponieważ w przeciwnym razie odpowiedni zatrzask nie zostanie zwolniony i nie będzie można otworzyć przedniego bagażnika.

Po otwarciu przedniego bagażnika w ten sposób zatrzaski pozostaną w położeniu otwartym i zamknięcie bez zasilania elektrycznego nie będzie możliwe. Zamykanie przedniego bagażnika po otwarciu przy użyciu pasów:

1. Naładuj akumulator niskie napięcie (instrukcje można uzyskać, kontaktując się z Teslą).
2. Naciśnij przycisk **Przedni bagażnik** na ekranie dotykowym, aby zresetować ustawienia głównego i drugiego zatrzasku.



W poniższej procedurze założono użycie zewnętrznego źródła zasilania niskie napięcie (np. przenośnego urządzenia rozruchowego). Aby uruchomić pojazd Model X z użyciem zasilania z innego pojazdu, należy się zapoznać z instrukcjami producenta tego pojazdu.

 **UWAGA:** Model X nie może być używany do rozruchu innych pojazdów. Może to spowodować uszkodzenia.

 **UWAGA:** Przy podłączaniu zewnętrznego zasilania do pojazdu Model X należy unikać zwarc. Pojazd Model X może zostać uszkodzony, jeśli dojdzie do odwrotnego podłączenia kabli do zacisków, zetknięcia kabli itp.

Wykonaj następujące czynności:

Upewnij się, że masz zewnętrzne źródło zasilania. Po otwarciu przedniej pokrywy.

1. Zdejmij panel serwisowy.
2. Znajdź zaciski dodatni (+) i ujemny (-).
3. Zwolnij osłonę czerwonego, dodatniego (+) zacisku, a następnie podłącz czerwony, dodatni przewód zewnętrznego źródła zasilania niskie napięcie do czerwonego, dodatniego (+) zacisku.
4. Podłącz czarny przewód ujemny (-) źródła zasilania niskie napięcie do pojazdu.
5. Włącz zewnętrzne źródło zasilania zgodnie z instrukcjami jego producenta. Wybudź ekran dotykowy, dotykając go.
UWAGA: Uaktywnienie ekranu dotykowego może nastąpić po kilku minutach, gdy pojazd otrzyma odpowiednią ilość energii.
6. Gdy zasilanie zewnętrzne niskie napięcie przestanie być potrzebne, odłącz oba kable, rozpoczynając od czarnego kabla ujemnego (-).
7. Przesuń obudowę złącza elektrycznego, znajdującą się w górnej części akumulatora niskie napięcie, w kierunku złącza, aby podłączyć złącze do akumulatora niskie napięcie.
8. W górnej części akumulatora niskie napięcie pchnij w dół blokadę, która zabezpiecza złącze elektryczne w obudowie gniazda.
9. Zamontuj także panel serwisowy, wciskając go na miejsce.
10. Zamknij przednią pokrywę.



Otwieranie drzwi przy braku zasilania

Otwieranie przednich drzwi przy braku zasilania

Jeżeli pojazd Model X jest pozbawiony zasilania, przednie drzwi można otworzyć w zwykły sposób za pomocą wewnętrznych klamek.

Otwieranie tylnych drzwi przy braku zasilania

Aby otworzyć drzwi Falcon Wing w mało prawdopodobnej sytuacji braku zasilania Model X, ostrożnie zdemontuj z drzwi kratkę głośnika i pociągnij linkę mechanizmu zwalniania mechanicznego w dół i w kierunku przodu pojazdu. Po zwolnieniu zaczepu będzie można ręcznie podnieść drzwi.



! UWAGA: Drzwi powinno się otwierać ręcznie tylko w przypadku utraty zasilania w pojeździe Model X. Kiedy pojazd Model X jest zasilany, użyj przycisku znajdującego się w górnej części wewnętrznej klamki drzwi



Zalanie pojazdu może być spowodowane przez powódź lub inne ekstremalne warunki pogodowe. Tesla chce dopilnować, by wszyscy użytkownicy dysponowali odpowiednimi zasobami w sytuacji potencjalnego lub rzeczywistego zalania pojazdu.

Zapoznaj się z poniższymi zaleceniami, aby przygotować się do potencjalnego zalania pojazdu, dowiedzieć się, jak postępować, gdy do niego dojdzie, i jak znaleźć dostępne zasoby.

Najlepsze praktyki w zakresie przygotowań do potencjalnego zalania

Jeśli prognoza pogody przewiduje wystąpienie powodzi, która doprowadzi do zalania pojazdu, a masz możliwość przestawienia samochodu, firma Tesla zaleca przemieszczenia pojazdu Model X do miejsca, które nie jest zagrożone albo znajduje się wyżej. Należy pamiętać, że powódź może mieć wpływ na infrastrukturę ładowania, dlatego firma Tesla zaleca naładowanie pojazdu do 100% przed jej wystąpieniem.

Jeśli jednak nie można przestawić pojazdu do obszaru, który nie jest narażony na zalanie, należy rozważyć podjęcie następujących czynności, które mogą pomóc zapobiec uszkodzeniom:

- Dopilnować odłączenia ładowarki od pojazdu,
- Zmniejszyć poziom naładowania. Można to zrobić, wykonując kilka przejazdów pojazdem przed wystąpieniem zdarzenia, bez podłączania go do ładowania po powrocie, lub poprzez uruchomienie klimatyzacji albo aktywację opcji **Utrzymaj temperaturę** przy użyciu ekranu dotykowego pojazdu lub aplikacji Tesla (patrz [Elementy sterujące klimatyzacji na stronie 186](#)). W przypadku zalania pojazdu poziom naładowania akumulatora powinien być możliwie jak najniższy.
- Przed opuszczeniem pojazdu należy zmienić ustawienia zawieszenia pneumatycznego (jeśli znajduje się na wyposażeniu) i podnieść pojazd na poziom **Wysoki** lub **Bardzo wysoki**.
- Podnieść pojazd w taki sposób, aby akumulator wysokonapięciowy znajdował się powyżej linii powodziowej, używając do tego podnośników, beczek, ramp itp. Należy pamiętać o włączeniu **Trybu podnośnika**, jeśli pojazd jest wyposażony w pneumatyczne zawieszenie, aby uniknąć uszkodzeń spowodowanych przez układ samopoziomowania (patrz [Podnoszenie na lewarku lub podnośniku na stronie 238](#)).
- Zabezpieczyć pojazd Model X wodoszczelną osłoną lub podobnym produktem zaprojektowanym specjalnie do ochrony pojazdów przed zalaniem.

Postępowanie z pojazdem po zalaniu

Poniższa sekcja zawiera informacje o tym, co należy zrobić z pojazdem wyposażonym w napęd elektryczny lub silnik spalinowy, który był narażony na długotrwałe zalanie.



OSTRZEŻENIE: W przypadku usłyszenia odgłosów pęknięcia lub syczenia, zauważenia płomieni, dymu albo jeśli pojazd jest bardzo gorący, należy natychmiast oddalić się i skontaktować się z miejscowymi służbami ratowniczymi.

Gdy powódź ustąpi, a pojazd nie jest już zanurzony i można uzyskać bezpieczny dostęp do niego, należy przestrzegać następujących wytycznych.

1. Pojazd podlega takiemu samemu postępowaniu, jak w przypadku kolizji— należy skontaktować się z firmą ubezpieczeniową.
2. Nie należy prowadzić pojazdu, póki nie zostanie on sprawdzony przez autoryzowany warsztat. Właściciele pojazdów Tesla mogą zaplanować przegląd w serwisie Tesla.
3. Bezpiecznie odholować pojazd na odległość co najmniej 15 metrów od konstrukcji lub elementów łatwopalnych, takich jak inne samochody i mienie osobiste.
 - Właściciele pojazdów Tesla mogą poprosić firmę o pomoc przy holowaniu. Patrz [Kontakt z pomocą drogową firmy Tesla na stronie 257](#), aby uzyskać więcej informacji.
 - Informacje na temat bezpiecznego holowania lub przemieszczania pojazdu znajdują się w części [Wskazówki dla przewoźników na stronie 253](#).



APP_w009

Układ automatycznego hamowania awaryjnego tymczasowo niedostępny Funkcja może zostać przywrócona podczas następnej podróży

Co oznacza ten alarm:

Układ automatycznego hamowania awaryjnego będzie niedostępny do końca bieżącej podróży. Ten alarm nie wskazuje, że jakiegokolwiek inne funkcje hamowania są niedostępne.

Alarm mógł się pojawić z kilku powodów. Mogą pojawić się inne alerty informujące o warunkach, które również powodują, że układ automatycznego hamowania awaryjnego jest niedostępny.

Co należy zrobić:

Zwykle nie są wymagane żadne działania. Układ automatycznego hamowania awaryjnego będzie z reguły ponownie dostępny, gdy rozpoczniesz kolejną podróż.

Jeśli alert włączy się ponownie podczas wielu przejazdów lub włącza się coraz częściej podczas wielu przejazdów, zaleca się zaplanowanie wizyty serwisowej w najbliższym dogodnym terminie.

Aby uzyskać dodatkowe informacje, patrz [Asystent unikania kolizji na stronie 172](#).

APP_w048

Funkcje Autopilota tymczasowo niedostępne Funkcje mogą zostać przywrócone podczas następnej podróży

Co oznacza ten alarm:

Funkcje Autopilota nie są obecnie dostępne w pojeździe. W zależności od konfiguracji pojazdu, wyłączone funkcje Autopilota mogą obejmować:

- Automatyczne kierowanie
- Tempomat uwzględniający sytuację drogową
- Układ automatycznego hamowania awaryjnego
- Układ ostrzegania przed kolizją z przodu
- Ostrzeżenie o opuszczeniu pasa ruchu

Co należy zrobić:

Alarm ten mógł pojawić się z kilku powodów. Sprawdź, czy nie występują dodatkowe alarmy wskazujące przyczynę tego stanu.

Zazwyczaj funkcje Autopilota są przywracane po rozpoczęciu kolejnej podróży. Jeżeli alarm ten będzie się pojawiać podczas kolejnych podróży, w najbliższym dogodnym czasie zaplanuj wizytę serwisową.

Aby uzyskać więcej informacji i pełną listę funkcji Autopilota, patrz [Informacje o Autopilocie na stronie 125](#).

APP_w207

Funkcja automatycznego kierowania jest tymczasowo niedostępna

Co oznacza ten alarm:

Funkcja automatycznego kierowania jest tymczasowo niedostępna. Może to być tymczasowy problem wywołany przez zewnętrzne czynniki takie jak:

- brak oznaczeń pasa lub wyblakłe oznaczenia;
- jazda wąskimi lub krętymi drogami;



- deszcz, śnieg, mgła i inne zjawiska pogodowe pogarszające widoczność;
- silny upał i mróz;
- jasne światło słoneczne pochodzące z reflektorów innych pojazdów lub innych źródeł.

Ostrzeżenie to pojawi się także podczas jazdy z włączoną funkcją automatycznego kierowania po przekroczeniu ograniczenia prędkości tej funkcji. W takim przypadku funkcja automatycznego kierowania nie będzie dostępna przez resztę aktualnej podróży.

Co należy zrobić:

Należy kontynuować jazdę. Jeżeli do chwili dotarcia do celu podróży funkcja automatycznego kierowania pozostanie niedostępna i stan ten nie ulegnie zmianie w trakcie kolejnej zaplanowanej podróży, należy sprawdzić następujące elementy:

- Uszkodzenia oraz błoto, lód, śnieg i inne substancje z otoczenia, które przesłaniają widok;
- Przesłonięcie przez obiekt zamontowany na pojeździe, na przykład bagażnik rowerowy;
- Przesłonięcie spowodowane przez lakierowanie elementów pojazdu, folię, naklejki lub gumową powłokę;
- Krzywo zamontowany lub uszkodzony zderzak;

Jeśli nie ma widocznych przeszkód lub pojazd jest uszkodzony, umów się na wizytę w serwisie w dogodnym czasie. W tym czasie można normalnie korzystać z pojazdu.

Aby uzyskać dodatkowe informacje, patrz [Automatyczne kierowanie na stronie 143](#).

APP_w218

Przekroczono limit prędk. asystenta kierowania Przejmij kierownicę

Co oznacza ten alarm:

Funkcja automatycznego kierowania jest niedostępna, ponieważ pojazd przekroczył maksymalną graniczną prędkość tej funkcji asystenta kierowcy.

Co należy zrobić:

Należy natychmiast chwycić kierownicę i trzymać do momentu dojechania do celu.

W większości przypadków funkcja automatycznego kierowania nie będzie dostępna przez resztę aktualnej jazdy. W celu zresetowania całkowicie zatrzymaj pojazd, a następnie włącz położenie postojowe. Po włączeniu biegu jazdy do przodu przed następną podróżą funkcja automatycznego kierowania powinna być ponownie dostępna.

UWAGA: Jeśli ten alarm zostanie aktywowany podczas jazdy na terenie Niemiec, funkcja automatycznego kierowania powinna być ponownie dostępna, gdy pojazd zwolni do prędkości niższej, niż wynosi ograniczenie prędkości dla funkcji automatycznego kierowania.

Jeśli funkcja automatycznego kierowania nie jest dostępna podczas następnej jazdy i pozostaje niedostępna podczas kolejnych jazd, umów się na wizytę w serwisie w dogodnym czasie. W tym czasie można normalnie korzystać z pojazdu.

Aby uzyskać dodatkowe informacje, patrz [Automatyczne kierowanie na stronie 143](#).

APP_w221

Tempomat niedostępny Ograniczona widoczność przedniego radaru

Co oznacza ten alarm:

Funkcje tempomatu uwzględniającego sytuację drogową i automatycznego kierowania są niedostępne, ponieważ radar znajdujący się w obszarze przedniego zderzaka pojazdu ma ograniczoną lub zablokowaną widoczność.



Rozwiązywanie problemów związanych z ostrzeżeniami

Może to być chwilowe ograniczenie spowodowane przez czynniki takie jak śnieg, lód, błoto lub inne zabrudzenia.

Co należy zrobić:

Należy kontynuować jazdę. Można normalnie korzystać z pojazdu. Funkcje tempomatu uwzględniającego sytuację drogową i automatycznego kierowania pozostaną niedostępne, dopóki radar nie odzyska odpowiedniej widoczności.

Jeśli alarm występuje nadal przez całą drogę, przed następną jazdą sprawdź przedni zderzak i spróbuj usunąć ewentualne przeszkody. Aby uzyskać więcej informacji na temat usuwania brudu lub zanieczyszczeń z tego obszaru, patrz [Czyszczenie kamery na stronie 232](#).

Jeśli ten alarm występuje nadal podczas kolejnych podróży, mimo że w okolicy radaru na przednim zderzaku nie są widoczne żadne przeszkody, umów się na wizytę w serwisie w dogodnym czasie. W tym czasie można normalnie korzystać z pojazdu.

APP_w222

Tempomat niedostępny Ograniczona widoczność przedniej kamery

Co oznacza ten alarm:

Funkcje tempomatu uwzględniającego sytuację drogową i automatycznego kierowania są niedostępne, ponieważ co najmniej jedna z przednich kamer w pojeździe jest zablokowana lub zasłonięta przez czynniki zewnętrzne.

Funkcje tempomatu uwzględniającego sytuację drogową i automatycznego kierowania pozostaną niedostępne, dopóki przednia kamera nie odzyska odpowiedniej widoczności. Widok z kamery może być ograniczony lub całkowicie niedostępny z następujących powodów:

- zanieczyszczenia obiektywu;
- deszcz, śnieg, mgła, rosa i inne zjawiska pogodowe;
- jasne światło słoneczne lub światło z innych źródeł;
- słabe lub ograniczone oświetlenie, np. podczas nocnej jazdy po słabo oświetlonej lub nieoświetlonej drodze;
- kondensacja (kropelki wody) na obiektywie kamery.
- monotonne otoczenie, np. ściany tunelu lub barierki na autostradzie.

Co należy zrobić:

Należy kontynuować jazdę. Można normalnie korzystać z pojazdu.

Jest to często problem tymczasowy, który sam się rozwiązuje. Jeśli ostrzeżenie nie zniknie przed dotarciem do celu jazdy:

- Przed następną planowaną jazdą sprawdź i oczyść obszar przedniej kamery w górnej środkowej części przedniej szyby.
- Sprawdź powierzchnię kamery pod kątem kondensacji lub zabrudzeń i spróbuj usunąć ewentualne przeszkody.

Aby uzyskać więcej informacji na temat usuwania brudu lub zanieczyszczeń z tego obszaru, patrz [Czyszczenie kamery na stronie 232](#).

Wilgoci z wnętrza przedniej kamery nie można usunąć przez wycieranie, ale można przyspieszyć jej zniknięcie, wykonując następujące czynności:

1. Przed jazdą należy przygotować kabinę, wybierając ustawienie temperatury High i włączając klimatyzację.
2. Należy włączyć układ ogrzewania przedniej szyby.

Jeśli ten alarm występuje nadal podczas kolejnych jazd, mimo że na przedniej kamerze nie są widoczne żadne przeszkody, umów się na wizytę w serwisie w dogodnym czasie. W tym czasie można normalnie korzystać z pojazdu.



APP_w224

Tempomat niedostępny Kontynuuj jazdę, aby skalibrować kamery

Co oznacza ten alarm:

Funkcje tempomatu uwzględniającego sytuację drogową i automatycznego kierowania są niedostępne, ponieważ kamery w pojeździe nie są całkowicie skalibrowane.

Gdy funkcje takie jak tempomat uwzględniający sytuację drogową i automatycznego kierowania są aktywne, pojazd musi manewrować z większą precyzją. Przed pierwszym skorzystaniem z tych funkcji kamery muszą przejść proces wstępnej autokalibracji. Co pewien czas jedna lub więcej kamer może się rozkalibrować.

Co należy zrobić:

Należy kontynuować jazdę. Można normalnie korzystać z pojazdu.

Funkcje tempomatu uwzględniającego sytuację drogową i automatycznego kierowania pozostaną niedostępne do momentu zakończenia kalibracji kamery.

Po zakończeniu kalibracji funkcje tempomatu uwzględniającego sytuację drogową i automatycznego kierowania będą dostępne.

Dla wygody użytkownika na ekranie dotykowym wyświetlany jest wskaźnik postępu kalibracji. Kalibracja wymaga zazwyczaj przejechania 32–40 km (20–25 mil), jednak dokładna odległość zależy od warunków drogowych i pogody. Na przykład jazda prostą drogą z dobrze widocznymi oznaczeniami pasów pomaga przyspieszyć kalibrację kamer.

Jeśli alarm występuje nadal, a kalibracja kamery nie została zakończona po przejechaniu 100 mil (160 km) lub więcej, albo gdy funkcje tempomatu uwzględniającego sytuację drogową i automatycznego kierowania pozostają niedostępne pomimo pomyślnej kalibracji kamery, umów się na wizytę serwisową w najbliższym dogodnym czasie. W tym czasie można normalnie korzystać z pojazdu.

(APP_w304)

Zasłonięcie lub oślepienie przedniej kamery Oczyść kamerę lub odczekaj, aż obraz powróci

Co oznacza ten alarm:

Widok z jednej lub kilku kamer pojazdu jest ograniczony lub całkowicie niedostępny z powodu warunków zewnętrznych. Brak dokładnych informacji wizualnych z kamer pojazdu może sprawić, że dostępność części lub wszystkich funkcji Autopilota zostanie tymczasowo wyłączona.

Widok z kamery może być ograniczony lub całkowicie niedostępny z następujących powodów:

- zanieczyszczenia obiektywu;
- deszcz, śnieg, mgła, rosa i inne zjawiska pogodowe;
- jasne światło słoneczne lub światło z innych źródeł;
- słabe lub ograniczone oświetlenie, np. podczas nocnej jazdy po słabo oświetlonej lub nieoświetlonej drodze;
- kondensacja (kropelki wody) na obiektywie kamery.
- monotonne otoczenie, np. ściany tunelu lub barierki na autostradzie.

Co należy zrobić:

Należy kontynuować jazdę. Można normalnie korzystać z pojazdu. Tego rodzaju problemy mają zazwyczaj charakter przejściowy i ustępują, gdy woda z kondensacji wyparuje lub zmieni się pogoda lub otoczenie.

Jeżeli do chwili dotarcia do celu podróży alarm nie zniknie, sprawdź, czy obiektywy kamer nie są pokryte rosą, zabrudzone lub zasłonięte przez zanieczyszczenia. Aby zapoznać się z umiejscowieniem kamer, patrz [Kamery na stronie 19](#).



Rozwiązywanie problemów związanych z ostrzeżeniami

Wyczyść kamery w zależności od potrzeb przed kolejną planowaną podróżą. Zalecane procedury czyszczenia, patrz [Czyszczenie kamery na stronie 232](#).

Jeżeli po wyczyszczeniu kamer alarm nie zniknie, należy sprawdzić, czy na wewnętrznych powierzchniach obudów kamer w słupkach drzwi nie zebrała się wilgoć z kondensacji. Wilgoci z wnętrza obudów kamer nie można usunąć przez wycieranie, ale można przyspieszyć jej zniknięcie, wykonując następujące czynności:

1. Należy dostosować temperaturę w kabinie, włączając klimatyzację i ustawiając wysoką temperaturę.
2. Należy włączyć układ ogrzewania przedniej szyby.
3. Nawiewy powietrza należy skierować w stronę kamer w słupkach drzwi.

Dalsze informacje na temat usuwania skroplonej pary wodnej z obudów kamer, patrz [Czyszczenie kamery na stronie 232](#).

Jeśli alarm nie zniknie do końca kolejnej zaplanowanej podróży, mimo wyczyszczenia wskazanych kamer i wykonania czynności zalecanych w celu usunięcia skroplonej pary wodnej, umów się na wizytę w serwisie w najbliższym dogodnym czasie. W tym czasie można normalnie korzystać z pojazdu.

BMS_u006

Pojazd wyłącza się - ZATRZYMAJ SIĘ W BEZPIECZNYM MIEJSCU Zbyt niski poziom naładowania akumulatora

Co oznacza ten alarm:

Pojazd wykrył, że akumulator wysokiego napięcia nie ma wystarczająco dużo mocy do dalszej jazdy.

Pojazdu nie będzie można prowadzić ani kontynuować dalszej jazdy do momentu naładowania.

Jeśli ten alarm uaktywni się podczas jazdy, natychmiast zatrzymaj pojazd. Może być aktywny oddzielny alarm pojazdu informujący o tym stanie. Możliwe jest również, że pojazd wyłączy się niespodziewanie.

Jeśli ten alarm uaktywni się, gdy pojazd jest zaparkowany, jazda może nie być możliwa.

Alarm ten wyświetla się, ponieważ poziom naładowania akumulatora wysokiego napięcia pojazdu został obniżony w wyniku normalnej pracy.

Co należy zrobić:

Natychmiast naładuj pojazd. Naładowanie pojazdu powinno przywrócić możliwość jazdy.

Jeśli alarm ten wystąpi podczas kolejnych przejazdów, pomimo wskazania, że poziom naładowania akumulatora wynosi co najmniej 5%, umów się na wizytę serwisową w najbliższym dogodnym dla siebie terminie.

Więcej informacji dotyczących akumulatora wysokiego napięcia, patrz [Informacje dotyczące akumulatora wysokiego napięcia na stronie 209](#).

Więcej informacji na temat ładowania, patrz [Instrukcje ładowania na stronie 211](#).

BMS_u018

Maksymalny poziom naładowania akumulatora ograniczony Można normalnie korzystać z pojazdu - zaplanuj serwis

Co oznacza ten alarm:

Pojazd wykrył warunek wewnętrzny akumulatora wysokiego napięcia, który ogranicza wydajność akumulatora. Z tego powodu maksymalny poziom naładowania i zasięg są ograniczone. Aby przywrócić pełną funkcjonalność, potrzebny jest serwis.

Co należy zrobić:

Jeśli ostrzeżenie będzie nadal występować, należy jak najszybciej umówić się na wizytę w serwisie. Bez serwisu maksymalny poziom naładowania i zasięg pojazdu pozostaną ograniczone.



Można normalnie korzystać z pojazdu i go ładować.

Więcej informacji dotyczących akumulatora wysokiego napięcia, patrz [Informacje dotyczące akumulatora wysokiego napięcia na stronie 209](#).

BMS_u030

Ładowarka grozi powstaniem łuku elektrycznego

Użyj innego urządzenia do ładowania

Co oznacza ten alarm:

Ładowanie jest niedostępne, ponieważ pojazd wykrył zagrożenie wystąpieniem łuku elektrycznego w adapterze do ładowania innej firmy używanym do podłączenia uchwytu ładowarki Combined Charging System (CCS) do gniazda ładowania pojazdu.

Łuk elektryczny może wystąpić w przypadku próby odłączenia urządzenia **w trakcie aktywnego ładowania za pomocą adaptera ładowania innej firmy**, potencjalnie powodując poważne obrażenia ciała i/lub szkody materialne.

Co należy zrobić:

Aby ograniczyć to zagrożenie, wykonaj następujące czynności:

- Upewnij się, że ładowanie zostało całkowicie zatrzymane.
 1. Użyj ekranu dotykowego pojazdu, aby potwierdzić, że ładowanie zostało zakończone, lub w razie potrzeby zatrzymać je.
 2. Aby potwierdzić zakończenie ładowania lub zakończyć aktywną sesję ładowania, użyj wyświetlacza i elementów sterujących stacji ładowania.
- Upewnij się, że w gnieździe ładowania pojazdu nie jest widoczne migające zielone lub niebieskie światelko (dioda LED).
- Odłącz adapter ładowania od gniazda ładowania pojazdu.
- Jeszcze raz sprawdź, czy stacja ładowania nie sygnalizuje aktywnej sesji ładowania.
- Odłącz adapter od uchwytu ładowarki.

Naładuj pojazd za pomocą innego urządzenia do ładowania. Więcej informacji na temat ładowania, patrz [Instrukcje ładowania na stronie 211](#).

Można także spróbować naładować pojazd przy użyciu ładowarki Tesla Supercharger lub docelowej lokalizacji ładowania, z których wszystkie mogą znajdować się na mapie wyświetlanej na ekranie dotykowym pojazdu. Patrz [Maps and Navigation na stronie 196](#), aby uzyskać więcej informacji.

BMS_u031

Bezpiecznik akumulatora wkrótce będzie wymagał wymiany

Można jechać — zaplanuj wizytę serwisową

Co oznacza ten alarm:

Kończy się okres trwałości bezpiecznika w akumulatorze wysokiego napięcia pojazdu i należy go wymienić.

Co należy zrobić:

Zalecamy jak najszybsze zaplanowanie wizyty serwisowej w celu wymiany bezpiecznika akumulatora wysokiego napięcia.

W tym czasie można normalnie korzystać z pojazdu. Jednakże podczas jazdy prędkość i przyspieszenie mogą być ograniczone.

Aby uzyskać więcej informacji o układzie akumulatora wysokiego napięcia, patrz [Informacje o akumulatorze wysokiego napięcia](#).



BMS_u032

Bezpiecznik akumulatora wymaga wymiany

Można jechać — zaplanuj wizytę serwisową

Co oznacza ten alarm:

Kończy się okres trwałości bezpiecznika w akumulatorze wysokiego napięcia pojazdu i należy go wymienić.

Co należy zrobić:

Zalecamy jak najszybsze zaplanowanie wizyty serwisowej w celu wymiany bezpiecznika akumulatora wysokiego napięcia.

W tym czasie można normalnie korzystać z pojazdu. Jednakże podczas jazdy prędkość i przyspieszenie mogą być ograniczone.

Aby uzyskać więcej informacji o układzie akumulatora wysokiego napięcia, patrz [Informacje o akumulatorze wysokiego napięcia](#).

BMS_w176

Bezpiecznik akumulatora wymaga wymiany

Można jechać — niezwłocznie zaplanuj wizytę serwisową

Co oznacza ten alarm:

Skończył się okres trwałości bezpiecznika w akumulatorze wysokiego napięcia pojazdu i należy go natychmiast wymienić.

Co należy zrobić:

Zalecamy natychmiastowe zaplanowanie wizyty serwisowej w celu wymiany bezpiecznika akumulatora wysokiego napięcia.

Można kontynuować jazdę do najbliższego punktu docelowego. Można normalnie korzystać z pojazdu. Jednakże podczas jazdy prędkość i przyspieszenie mogą być ograniczone.

Aby uzyskać więcej informacji o układzie akumulatora wysokiego napięcia, patrz [Informacje o akumulatorze wysokiego napięcia](#).

BMS_w179

Pojazd może się nie uruchomić

Wezwij serwis

Co oznacza ten alarm:

System zarządzania akumulatorem w pojeździe wykrył, że inteligentny bezpiecznik wysokiego napięcia akumulatora wymaga wymiany.

Jeśli ten alert pojawi się podczas jazdy, pojazd przejdzie w tryb ograniczonej mocy, aby zapobiec potencjalnemu uszkodzeniu akumulatora, a moc napędowa zostanie zmniejszona do czasu rozwiązania problemu.

Co należy zrobić:

Zaleca się zaplanowanie wizyty serwisowej w najbliższym dogodnym dla siebie terminie. Procedura wymiany bezpiecznika inteligentnego jest nieskomplikowana, a po jej zakończeniu pojazd powinien osiągnąć pełną wydajność.

Bez serwisowania pojazd nie będzie się uruchamiał, ładował ani obsługiwał układu niskiego napięcia.

Aby uzyskać więcej informacji o układzie akumulatora wysokiego napięcia, patrz [Informacje o akumulatorze wysokiego napięcia](#).



CC_f001

Nie można ładować — niedostateczne uziemienie

Należy potwierdzić prawidłowe przewody lub uziemienie gniazda

Co oznacza ten alarm:

Nie wykryto podłączenia uziemienia w ładowarce Wall Connector.

Co należy zrobić:

Zleć sprawdzenie ładowarki Wall Connector elektrykowi, aby upewnić się, że jest prawidłowo uziemiona. Elektryk powinien sprawdzić poprawność uziemienia przy bezpieczniku lub w tablicy rozdzielczej oraz prawidłowo wykonano przyłącze naściennej ładowarki Wall Connector.

Aby uzyskać więcej informacji, patrz [poradnik instalacji](#) ładowarki Wall Connector.

CC_f002

Nie można ładować — niedostateczne uziemienie

Odłącz i ponów lub użyj innego urządzenia

Co oznacza ten alarm:

Zwarcie doziemne. Prąd upływa przez niebezpieczną ścieżkę. Możliwe zwarcie przewodu fazowego lub neutralnego do uziemienia.

Co należy zrobić:

Należy ponowić próbę ładowania, odłączając ładowarkę Wall Connector od pojazdu i podłączając ponownie. Jeśli problem nadal występuje, wyłącz bezpiecznik ładowarki Wall Connector, odczekaj 10 sekund, ponownie włącz bezpiecznik i jeszcze raz spróbuj podłączyć pojazd do ładowarki Wall Connector. Jeśli problem będzie się powtarzał, skonsultuj się z elektrykiem lub z firmą Tesla.

Aby uzyskać więcej informacji, patrz [poradnik instalacji](#) ładowarki Wall Connector.

CC_f003

Nie można ładować — zadziałał wył. różn. ład. Wall Conn.

Odłącz i ponów lub użyj innego urządzenia

Co oznacza ten alarm:

Zwarcie doziemne. Prąd upływa przez niebezpieczną ścieżkę. Możliwe zwarcie przewodu fazowego lub neutralnego do uziemienia.

Co należy zrobić:

Należy ponowić próbę ładowania, odłączając ładowarkę Wall Connector od pojazdu i podłączając ponownie. Jeśli problem nadal występuje, wyłącz bezpiecznik ładowarki Wall Connector, odczekaj 10 sekund, ponownie włącz bezpiecznik i jeszcze raz spróbuj podłączyć pojazd do ładowarki Wall Connector. Jeśli problem będzie się powtarzał, skonsultuj się z elektrykiem lub z firmą Tesla.

Aby uzyskać więcej informacji, patrz [poradnik instalacji](#) ładowarki Wall Connector.

CC_f004

Nie można ładować — błąd ładow. Wall Connector

Wall Connector wymaga serwisu

Co oznacza ten alarm:



Rozwiązywanie problemów związanych z ostrzeżeniami

Usterka sprzętowa ładowarki Wall Connector. Możliwe przyczyny:

1. Niedziałający stycznik
2. Niepowodzenie autotestu wewnętrznego obwodu monitorowania zwarć doziemnych
3. Czujnik termiczny odłączony
4. Inne problemy z elementami sprzętowymi

Co należy zrobić:

Ładowarka Wall Connector wykryła problem wewnętrzny.

1. Należy ponowić próbę ładowania, odłączając ładowarkę Wall Connector od pojazdu i podłączając ponownie.
2. Jeżeli problem nie ustąpi, należy na 10 sekund wyłączyć (OFF) wyłącznik automatyczny ładowarki Wall Connector, a następnie włączyć go ponownie (ON). Następnie należy ponownie podłączyć ładowarkę Wall Connector do pojazdu.
3. Jeśli problem nie ustępuje, zleć elektrykowi sprawdzenie, czy wszystkie przewody są prawidłowo podłączone i dokręcone momentem dokręcenia określonym w instrukcji instalacji ładowarki Wall Connector.
4. Kiedy elektryk zakończy wszystkie prace i przywróci zasilanie ładowarki Wall Connector, ponownie podłącz pojazd do ładowarki i spróbuj go naładować.
5. Jeżeli problem nie ustąpi, będzie to oznaczać, że ładowarka Wall Connector wymaga naprawy.

Aby uzyskać więcej informacji, patrz [poradnik instalacji](#) ładowarki Wall Connector.

CC_f005

Nie można ładować – zadziałał wył. różn. ład. Wall Conn.

Odłącz i ponów lub użyj innego urządzenia

Co oznacza ten alarm:

Zwarcie doziemne. Prąd upływa przez niebezpieczną ścieżkę. Możliwe zwarcie przewodu fazowego lub neutralnego do uziemienia.

Co należy zrobić:

Należy ponowić próbę ładowania, odłączając ładowarkę Wall Connector od pojazdu i podłączając ponownie. Jeśli problem nadal występuje, wyłącz bezpiecznik ładowarki Wall Connector, odczekaj 10 sekund, ponownie włącz bezpiecznik i jeszcze raz spróbuj podłączyć pojazd do ładowarki Wall Connector. Jeśli problem będzie się powtarzał, skonsultuj się z elektrykiem lub z firmą Tesla.

Aby uzyskać więcej informacji, patrz [poradnik instalacji](#) ładowarki Wall Connector.

CC_f006

Nie można ład. — przetęż. ład. Wall Connector

Odłącz i ponów lub użyj innego urządzenia

Co oznacza ten alarm:

Zabezpieczenie nadprądowe.

Co należy zrobić:

Zmniejsz prąd ładowania pojazdu. Jeśli problem się powtarza, niezbędna jest obsługa serwisowa.

Aby uzyskać więcej informacji, patrz [poradnik instalacji](#) ładowarki Wall Connector.



CC_f007

Nie można ładować — zbyt wysokie napięcie wejściowe Nap. musi być zgodn. z par. znam. ład. Wall Connector

Co oznacza ten alarm:

Zabezpieczenie podnapięciowe i nadnapięciowe.

Co należy zrobić:

Skonsultować z elektrykiem kwestię prawidłowego napięcia na wyłączniku zasilania ładowarki Wall Connector.

Aby uzyskać więcej informacji, patrz [poradnik instalacji](#) ładowarki Wall Connector.

CC_f008

Nie można ładować — zbyt niskie napięcie wejściowe Nap. musi być zgodn. z par. znam. ład. Wall Connector

Co oznacza ten alarm:

Zabezpieczenie podnapięciowe i nadnapięciowe.

Co należy zrobić:

Skonsultować z elektrykiem kwestię prawidłowego napięcia na wyłączniku zasilania ładowarki Wall Connector.

Aby uzyskać więcej informacji, patrz [poradnik instalacji](#) ładowarki Wall Connector.

CC_f009

Nie można ładować — wejście podłączone nieprawidłowo Należy poprawić przewody wejściowe do ładowarki Wall Connector

Co oznacza ten alarm:

Źle połączone przewody na wejściu: możliwe że przewód fazowy i neutralny są zamienione miejscami.

Co należy zrobić:

Połączenie między elektrycznym gniazdem ściennym a ładowarką Wall Connector zostało wykonane nieprawidłowo. Skonsultować się z elektrykiem.

Aby uzyskać więcej informacji, patrz [poradnik instalacji](#) ładowarki Wall Connector.

CC_f010

Nie można ładować — błąd ładow. Wall Connector Wall Connector wymaga serwisu

Co oznacza ten alarm:

Usterka sprzętowa ładowarki Wall Connector. Możliwe przyczyny:

1. Niedziałający stycznik
2. Niepowodzenie autotestu wewnętrznego obwodu monitorowania zwarć doziemnych
3. Czujnik termiczny odłączony
4. Inne problemy z elementami sprzętowymi

Co należy zrobić:



Rozwiązywanie problemów związanych z ostrzeżeniami

Ładowarka Wall Connector wykryła problem wewnętrzny.

1. Należy ponowić próbę ładowania, odłączając ładowarkę Wall Connector od pojazdu i podłączając ponownie.
2. Jeżeli problem nie ustąpi, należy na 10 sekund wyłączyć (OFF) wyłącznik automatyczny ładowarki Wall Connector, a następnie włączyć go ponownie (ON). Następnie należy ponownie podłączyć ładowarkę Wall Connector do pojazdu.
3. Jeśli problem nie ustępuje, zleć elektrykowi sprawdzenie, czy wszystkie przewody są prawidłowo podłączone i dokręcone momentem dokręcenia określonym w instrukcji instalacji ładowarki Wall Connector.
4. Kiedy elektryk zakończy wszystkie prace i przywróci zasilanie ładowarki Wall Connector, ponownie podłącz pojazd do ładowarki i spróbuj go naładować.
5. Jeżeli problem nie ustąpi, będzie to oznaczać, że ładowarka Wall Connector wymaga naprawy.

Aby uzyskać więcej informacji, patrz [poradnik instalacji](#) ładowarki Wall Connector.

CC_f011

Nie można ładować — ład.Wall Connector za gorąca Poczek., aż Wall Connector ostyg.i sprób.pon.

Co oznacza ten alarm:

Zabezpieczenie przed zbyt wysoką temperaturą (zablokowane w stanie wyłączenia).

Co należy zrobić:

Upewnij się, że ładowarka Wall Connector nie jest niczym zakryta oraz że w pobliżu nie znajduje się źródło ciepła. Jeśli problem nadal występuje przy normalnej temperaturze otoczenia (poniżej 38°C), niezbędna jest obsługa serwisowa.

Aby uzyskać więcej informacji, patrz [poradnik instalacji](#) ładowarki Wall Connector.

CC_f012

Nie można ładować – złącze ścienne za gorące Należy sprawdzić gniazdo lub przewody ład. Wall Connector

Alarmy o wykryciu wysokiej temperatury przez naścienny zestaw do ładowania Wall Connector oznaczają, że nadmiernie wzrosła temperatura instalacji elektrycznej budynku, do której jest podłączony zestaw, dlatego w celu zapewnienia bezpieczeństwa ładowanie zostało przerwane.

Przyczyną tego problemu zazwyczaj nie jest sam pojazd ani urządzenie Wall Connector, tylko instalacja elektryczna w budynku. Powodem problemu może być luźne połączenie instalacji z urządzeniem Wall Connector, które szybko naprawi każdy elektryk.

W celu odzyskania możliwości normalnego ładowania należy wykonać następujące czynności.

Jeśli ładowarka Wall Connector jest podłączona do gniazda ściennego, upewnij się, czy:

- Wtyczka jest do końca wsunięta do gniazda
- W pobliżu wtyczki i gniazda nie znajdują się żadne przeszkody oraz wtyczka i gniazdo nie są niczym przykryte
- W pobliżu nie ma źródła ciepła

Jeżeli problem nie zniknie lub jeśli ładowarka Wall Connector jest podłączona na stałe, skontaktuj się z elektrykiem i zleć kontrolę instalacji zasilającej ładowarkę Wall Connector w całym budynku. Elektryk powinien upewnić się, że wszystkie przewody są prawidłowo podłączone i dokręcone zgodnie z poradnikami instalacji urządzenia Wall Connector.

Aby uzyskać więcej informacji, patrz [poradnik instalacji](#) ładowarki Wall Connector.



CC_f013

Nie można ładować — uchwyt zbyt gorący Sprawdź uchwyt/gniazdo pod kątem ciał obc.

Co oznacza ten alarm:

Zabezpieczenie przed zbyt wysoką temperaturą (zablokowane w stanie wyłączenia).

Co należy zrobić:

Upewnij się, że złącze jest całkowicie włożone do gniazda ładowania pojazdu, nie jest niczym zakryte oraz że w pobliżu nie znajduje się źródło ciepła. Jeśli problem nie ustępuje przy normalnej temperaturze otoczenia (poniżej 38°C), niezbędna jest obsługa serwisowa.

Aby uzyskać więcej informacji, patrz [poradnik instalacji](#) ładowarki Wall Connector.

CC_f014

Nie można ładować — błąd ładow.Wall Connector Wall Connector wymaga serwisu

Co oznacza ten alarm:

Usterka sprzętowa ładowarki Wall Connector. Możliwe przyczyny:

1. Niedziałający stycznik
2. Niepowodzenie autotestu wewnętrznego obwodu monitorowania zwarć doziemnych
3. Czujnik termiczny odłączony
4. Inne problemy z elementami sprzętowymi

Co należy zrobić:

Ładowarka Wall Connector wykryła problem wewnętrzny.

1. Należy ponowić próbę ładowania, odłączając ładowarkę Wall Connector od pojazdu i podłączając ponownie.
2. Jeżeli problem nie ustąpi, należy na 10 sekund wyłączyć (OFF) wyłącznik automatyczny ładowarki Wall Connector, a następnie włączyć go ponownie (ON). Następnie należy ponownie podłączyć ładowarkę Wall Connector do pojazdu.
3. Jeśli problem nie ustępuje, zleć elektrykowi sprawdzenie, czy wszystkie przewody są prawidłowo podłączone i dokręcone momentem dokręcenia określonym w instrukcji instalacji ładowarki Wall Connector.
4. Kiedy elektryk zakończy wszystkie prace i przywróci zasilanie ładowarki Wall Connector, ponownie podłącz pojazd do ładowarki i spróbuj go naładować.
5. Jeżeli problem nie ustąpi, będzie to oznaczać, że ładowarka Wall Connector wymaga naprawy.

Aby uzyskać więcej informacji, patrz [poradnik instalacji](#) ładowarki Wall Connector.

CC_f015

Nie można ładować — złącze pojazdu w użyciu Wsunąć uchwyt ład. w całości do gniazda ład.

Co oznacza ten alarm:

Między ładowarką Wall Connector a pojazdem wystąpił błąd komunikacji.

Co należy zrobić:

Należy ponowić próbę ładowania, odłączając ładowarkę Wall Connector od pojazdu i podłączając ponownie.



Rozwiązywanie problemów związanych z ostrzeżeniami

1. Jeśli problem nadal występuje, wyłącz bezpiecznik ładowarki Wall Connector, odczekaj 10 sekund, ponownie włącz bezpiecznik i jeszcze raz spróbuj podłączyć pojazd do ładowarki Wall Connector.
2. Jeśli problem nie ustępuje i dostępne jest inne urządzenie do ładowania, podłącz pojazd do innej ładowarki Wall Connector lub do ładowarki Mobile Connector, aby sprawdzić, czy pojazd współpracuje z inną ładowarką.
3. Jeśli problem się powtarza, niezbędna jest obsługa serwisowa.

Aby uzyskać więcej informacji, patrz [poradnik instalacji](#) ładowarki Wall Connector.

CC_f016

Nie można ładować — złącze pojazdu w użyciu Wsunięcie uchwyty ład. w całości do gniazda ład.

Co oznacza ten alarm:

Między ładowarką Wall Connector a pojazdem wystąpił błąd komunikacji.

Co należy zrobić:

Należy ponowić próbę ładowania, odłączając ładowarkę Wall Connector od pojazdu i podłączając ponownie.

1. Jeśli problem nadal występuje, wyłącz bezpiecznik ładowarki Wall Connector, odczekaj 10 sekund, ponownie włącz bezpiecznik i jeszcze raz spróbuj podłączyć pojazd do ładowarki Wall Connector.
2. Jeśli problem nie ustępuje i dostępne jest inne urządzenie do ładowania, podłącz pojazd do innej ładowarki Wall Connector lub do ładowarki Mobile Connector, aby sprawdzić, czy pojazd współpracuje z inną ładowarką.
3. Jeśli problem się powtarza, niezbędna jest obsługa serwisowa.

Aby uzyskać więcej informacji, patrz [poradnik instalacji](#) ładowarki Wall Connector.

CC_f017

Nie można ładować — złącze pojazdu w użyciu Wsunięcie uchwyty ład. w całości do gniazda ład.

Co oznacza ten alarm:

Między ładowarką Wall Connector a pojazdem wystąpił błąd komunikacji.

Co należy zrobić:

Należy ponowić próbę ładowania, odłączając ładowarkę Wall Connector od pojazdu i podłączając ponownie.

1. Jeśli problem nadal występuje, wyłącz bezpiecznik ładowarki Wall Connector, odczekaj 10 sekund, ponownie włącz bezpiecznik i jeszcze raz spróbuj podłączyć pojazd do ładowarki Wall Connector.
2. Jeśli problem nie ustępuje i dostępne jest inne urządzenie do ładowania, podłącz pojazd do innej ładowarki Wall Connector lub do ładowarki Mobile Connector, aby sprawdzić, czy pojazd współpracuje z inną ładowarką.
3. Jeśli problem się powtarza, niezbędna jest obsługa serwisowa.

Aby uzyskać więcej informacji, patrz [poradnik instalacji](#) ładowarki Wall Connector.

CC_f018

Nie można ładować — złącze pojazdu w użyciu Wsunięcie uchwyty ład. w całości do gniazda ład.

Co oznacza ten alarm:

Między ładowarką Wall Connector a pojazdem wystąpił błąd komunikacji.



Co należy zrobić:

Należy ponowić próbę ładowania, odłączając ładowarkę Wall Connector od pojazdu i podłączając ponownie.

1. Jeśli problem nadal występuje, wyłącz bezpiecznik ładowarki Wall Connector, odczekaj 10 sekund, ponownie włącz bezpiecznik i jeszcze raz spróbuj podłączyć pojazd do ładowarki Wall Connector.
2. Jeśli problem nie ustępuje i dostępne jest inne urządzenie do ładowania, podłącz pojazd do innej ładowarki Wall Connector lub do ładowarki Mobile Connector, aby sprawdzić, czy pojazd współpracuje z inną ładowarką.
3. Jeśli problem się powtarza, niezbędna jest obsługa serwisowa.

Aby uzyskać więcej informacji, patrz [poradnik instalacji](#) ładowarki Wall Connector.

CC_f019

Nie można ładować — złącze pojazdu w użyciu Wsunąć uchwyt ład. w całości do gniazda ład.

Co oznacza ten alarm:

Między ładowarką Wall Connector a pojazdem wystąpił błąd komunikacji.

Co należy zrobić:

Należy ponowić próbę ładowania, odłączając ładowarkę Wall Connector od pojazdu i podłączając ponownie.

1. Jeśli problem nadal występuje, wyłącz bezpiecznik ładowarki Wall Connector, odczekaj 10 sekund, ponownie włącz bezpiecznik i jeszcze raz spróbuj podłączyć pojazd do ładowarki Wall Connector.
2. Jeśli problem nie ustępuje i dostępne jest inne urządzenie do ładowania, podłącz pojazd do innej ładowarki Wall Connector lub do ładowarki Mobile Connector, aby sprawdzić, czy pojazd współpracuje z inną ładowarką.
3. Jeśli problem się powtarza, niezbędna jest obsługa serwisowa.

Aby uzyskać więcej informacji, patrz [poradnik instalacji](#) ładowarki Wall Connector.

CC_f020

Nie można ładować — błąd ładow. Wall Connector Wall Connector wymaga serwisu

Co oznacza ten alarm:

Usterka sprzętowa ładowarki Wall Connector. Możliwe przyczyny:

1. Niedziałający stycznik
2. Niepowodzenie autotestu wewnętrznego obwodu monitorowania zwarć doziemnych
3. Czujnik termiczny odłączony
4. Inne problemy z elementami sprzętowymi

Co należy zrobić:

Ładowarka Wall Connector wykryła problem wewnętrzny.

1. Należy ponowić próbę ładowania, odłączając ładowarkę Wall Connector od pojazdu i podłączając ponownie.
2. Jeżeli problem nie ustąpi, należy na 10 sekund wyłączyć (OFF) wyłącznik automatyczny ładowarki Wall Connector, a następnie włączyć go ponownie (ON). Następnie należy ponownie podłączyć ładowarkę Wall Connector do pojazdu.
3. Jeśli problem nie ustępuje, zleć elektrykowi sprawdzenie, czy wszystkie przewody są prawidłowo podłączone i dokręcone momentem dokręcenia określonym w instrukcji instalacji ładowarki Wall Connector.



Rozwiązywanie problemów związanych z ostrzeżeniami

4. Kiedy elektryk zakończy wszystkie prace i przywróci zasilanie ładowarki Wall Connector, ponownie podłącz pojazd do ładowarki i spróbuj go naładować.
5. Jeżeli problem nie ustąpi, będzie to oznaczać, że ładowarka Wall Connector wymaga naprawy.

Aby uzyskać więcej informacji, patrz [poradnik instalacji](#) ładowarki Wall Connector.

CC_f021

Nie można ładować — brak gł. ładow. Wall Connector Sprawdź zasilanie i dost. modułu głównego

Co oznacza ten alarm:

Sieć z podziałem obciążenia (współdzielenie bezpiecznika obwodu): Należy jedną (i tylko jedną) ładowarkę Wall Connector skonfigurować jako ładowarkę główną.

Co należy zrobić:

Tylko jedna ładowarka Wall Connector może być skonfigurowana jako główna. Poproś elektryka o potwierdzenie, że:

1. Tylko jedna ładowarka Wall Connector jest skonfigurowana jako główna.
2. Wszystkie pozostałe ładowarki Wall Connector są połączone z ładowarką główną poprzez ich sparowanie (pozycja F).

Aby uzyskać więcej informacji, patrz [poradnik instalacji](#) ładowarki Wall Connector.

CC_f022

Nie można ładować — więcej niż 1 moduł główny Tylko 1 ład. Wall Connector może być główna

Co oznacza ten alarm:

Sieć z podziałem obciążenia (współdzielenie bezpiecznika obwodu): Należy jedną (i tylko jedną) ładowarkę Wall Connector skonfigurować jako ładowarkę główną.

Co należy zrobić:

Tylko jedna ładowarka Wall Connector może być skonfigurowana jako główna. Poproś elektryka o potwierdzenie, że:

1. Tylko jedna ładowarka Wall Connector jest skonfigurowana jako główna.
2. Wszystkie pozostałe ładowarki Wall Connector są połączone z ładowarką główną poprzez ich sparowanie (pozycja F).

Aby uzyskać więcej informacji, patrz [poradnik instalacji](#) ładowarki Wall Connector.

CC_f023

Nie można ładować — za dużo ładow. Wall Connector Ze złączem gł. mogą być sparowane tylko 3 moduły

Co oznacza ten alarm:

Sieć z podziałem obciążenia (współdzielenie bezpiecznika obwodu): Z jednym urządzeniem głównym są sparowane więcej niż trzy ładowarki Wall Connector.

Co należy zrobić:

Poproś elektryka, aby jedną lub więcej sparowanych ładowarek Wall Connector przeniósł do innego obwodu i odłączył je (wyłączył sparowanie) w ramach tej sieci z podziałem obciążenia (współdzielenie bezpiecznika obwodu).

Aby uzyskać więcej informacji, patrz [poradnik instalacji](#) ładowarki Wall Connector.



CC_f024

Nie można ładować — niskie natężenie prądu ład. Wall Connector Należy zwiększyć ustawienie natężenia prądu dla modułu głównego

Co oznacza ten alarm:

Nieprawidłowe ustawienia przełącznika obrotowego.

Co należy zrobić:

Poproś elektryka, aby ustawił wewnętrzny przełącznik obrotowy ładowarki Wall Connector na prawidłową wartość prądu roboczego. Najpierw powinien się upewnić, że ładowarka Wall Connector nie jest pod napięciem. Korelacja między ustawieniem przełącznika a wartością prądu powinna być podana wewnątrz obudowy ładowarki Wall Connector. Elektryk powinien także skorzystać z informacji zawartych w rozdziale „Ustawianie prądu roboczego” w instrukcji instalacji ładowarki Wall Connector.

Jeżeli ładowarka Wall Connector została skonfigurowana do dzielenia obciążenia (współdzielenie bezpiecznika obwodu) i jest sparowana z innymi ładowarkami Wall Connector, przełącznik obrotowy ładowarki głównej musi zostać ustawiony na wartość prądu roboczego, która pozwoli każdej z pozostałych ładowarek Wall Connector na ładowanie prądem o natężeniu nie niższym niż 6 A.

Przykład: Trzy ładowarki Wall Connector są sparowane do dzielenia obciążenia. W ładowarce głównej należy ustawić wartość prądu nie niższą niż $3 * 6 \text{ A} = 18 \text{ A}$.

Aby uzyskać więcej informacji, patrz [poradnik instalacji](#) ładowarki Wall Connector.

CC_f025

Nie można ładować — błąd ładow. Wall Connector Wall Connector wymaga serwisu

Co oznacza ten alarm:

Usterka sprzętowa ładowarki Wall Connector. Możliwe przyczyny:

1. Niedziałający stycznik
2. Niepowodzenie autotestu wewnętrznego obwodu monitorowania zwarć doziemnych
3. Czujnik termiczny odłączony
4. Inne problemy z elementami sprzętowymi

Co należy zrobić:

Ładowarka Wall Connector wykryła problem wewnętrzny.

1. Należy ponowić próbę ładowania, odłączając ładowarkę Wall Connector od pojazdu i podłączając ponownie.
2. Jeżeli problem nie ustąpi, należy na 10 sekund wyłączyć (OFF) wyłącznik automatyczny ładowarki Wall Connector, a następnie włączyć go ponownie (ON). Następnie należy ponownie podłączyć ładowarkę Wall Connector do pojazdu.
3. Jeśli problem nie ustępuje, zleć elektrykowi sprawdzenie, czy wszystkie przewody są prawidłowo podłączone i dokręcone momentem dokręcenia określonym w instrukcji instalacji ładowarki Wall Connector.
4. Kiedy elektryk zakończy wszystkie prace i przywróci zasilanie ładowarki Wall Connector, ponownie podłącz pojazd do ładowarki i spróbuj go naładować.
5. Jeżeli problem nie ustąpi, będzie to oznaczać, że ładowarka Wall Connector wymaga naprawy.

Aby uzyskać więcej informacji, patrz [poradnik instalacji](#) ładowarki Wall Connector.



CC_f026

Nie można ładować --- błąd ładow.Wall Connector Wall Connector wymaga serwisu

Co oznacza ten alarm:

Usterka sprzętowa ładowarki Wall Connector. Możliwe przyczyny:

1. Niedziałający stycznik
2. Niepowodzenie autotestu wewnętrznego obwodu monitorowania zwarć doziemnych
3. Czujnik termiczny odłączony
4. Inne problemy z elementami sprzętowymi

Co należy zrobić:

Ładowarka Wall Connector wykryła problem wewnętrzny.

1. Należy ponowić próbę ładowania, odłączając ładowarkę Wall Connector od pojazdu i podłączając ponownie.
2. Jeżeli problem nie ustąpi, należy na 10 sekund wyłączyć (OFF) wyłącznik automatyczny ładowarki Wall Connector, a następnie włączyć go ponownie (ON). Następnie należy ponownie podłączyć ładowarkę Wall Connector do pojazdu.
3. Jeśli problem nie ustępuje, zleć elektrykowi sprawdzenie, czy wszystkie przewody są prawidłowo podłączone i dokręcone momentem dokręcenia określonym w instrukcji instalacji ładowarki Wall Connector.
4. Kiedy elektryk zakończy wszystkie prace i przywróci zasilanie ładowarki Wall Connector, ponownie podłącz pojazd do ładowarki i spróbuj go naładować.
5. Jeżeli problem nie ustąpi, będzie to oznaczać, że ładowarka Wall Connector wymaga naprawy.

Aby uzyskać więcej informacji, patrz [poradnik instalacji](#) ładowarki Wall Connector.

CC_f027

Nie można ładować --- błąd ładow.Wall Connector Wall Connector wymaga serwisu

Co oznacza ten alarm:

Usterka sprzętowa ładowarki Wall Connector. Możliwe przyczyny:

1. Niedziałający stycznik
2. Niepowodzenie autotestu wewnętrznego obwodu monitorowania zwarć doziemnych
3. Czujnik termiczny odłączony
4. Inne problemy z elementami sprzętowymi

Co należy zrobić:

Ładowarka Wall Connector wykryła problem wewnętrzny.

1. Należy ponowić próbę ładowania, odłączając ładowarkę Wall Connector od pojazdu i podłączając ponownie.
2. Jeżeli problem nie ustąpi, należy na 10 sekund wyłączyć (OFF) wyłącznik automatyczny ładowarki Wall Connector, a następnie włączyć go ponownie (ON). Następnie należy ponownie podłączyć ładowarkę Wall Connector do pojazdu.
3. Jeśli problem nie ustępuje, zleć elektrykowi sprawdzenie, czy wszystkie przewody są prawidłowo podłączone i dokręcone momentem dokręcenia określonym w instrukcji instalacji ładowarki Wall Connector.
4. Kiedy elektryk zakończy wszystkie prace i przywróci zasilanie ładowarki Wall Connector, ponownie podłącz pojazd do ładowarki i spróbuj go naładować.
5. Jeżeli problem nie ustąpi, będzie to oznaczać, że ładowarka Wall Connector wymaga naprawy.



Aby uzyskać więcej informacji, patrz [poradnik instalacji](#) ładowarki Wall Connector.

CC_f028

Nie można ładować — nieprawidłowe ustawienie przełącznika Należy wyregulować przełącznik obrotowy ład Wall Connector

Co oznacza ten alarm:

Nieprawidłowe ustawienia przełącznika obrotowego.

Co należy zrobić:

Poproś elektryka, aby ustawił wewnętrzny przełącznik obrotowy ładowarki Wall Connector na prawidłową wartość prądu roboczego. Najpierw powinien się upewnić, że ładowarka Wall Connector nie jest pod napięciem. Korelacja między ustawieniem przełącznika a wartością prądu powinna być podana wewnątrz obudowy ładowarki Wall Connector. Elektryk powinien także skorzystać z informacji zawartych w rozdziale „Ustawianie prądu roboczego” w instrukcji instalacji ładowarki Wall Connector.

Jeżeli ładowarka Wall Connector została skonfigurowana do dzielenia obciążenia (współdzielenie bezpiecznika obwodu) i jest sparowana z innymi ładowarkami Wall Connector, przełącznik obrotowy ładowarki głównej musi zostać ustawiony na wartość prądu roboczego, która pozwoli każdej z pozostałych ładowarek Wall Connector na ładowanie prądem o natężeniu nie niższym niż 6 A.

Przykład: Trzy ładowarki Wall Connector są sparowane do dzielenia obciążenia. W ładowarce głównej należy ustawić wartość prądu nie niższą niż $3 * 6 \text{ A} = 18 \text{ A}$.

Aby uzyskać więcej informacji, patrz [poradnik instalacji](#) ładowarki Wall Connector.

CC_f029

Nie można ładować — złącze pojazdu w użyciu Wsunąć uchwyt ład. w całości do gniazda ład.

Co oznacza ten alarm:

Między ładowarką Wall Connector a pojazdem wystąpił błąd komunikacji.

Co należy zrobić:

Należy ponowić próbę ładowania, odłączając ładowarkę Wall Connector od pojazdu i podłączając ponownie.

1. Jeśli problem nadal występuje, wyłącz bezpiecznik ładowarki Wall Connector, odczekaj 10 sekund, ponownie włącz bezpiecznik i jeszcze raz spróbuj podłączyć pojazd do ładowarki Wall Connector.
2. Jeśli problem nie ustępuje i dostępne jest inne urządzenie do ładowania, podłącz pojazd do innej ładowarki Wall Connector lub do ładowarki Mobile Connector, aby sprawdzić, czy pojazd współpracuje z inną ładowarką.
3. Jeśli problem się powtarza, niezbędna jest obsługa serwisowa.

Aby uzyskać więcej informacji, patrz [poradnik instalacji](#) ładowarki Wall Connector.

CC_f030

Nie można ładować — brak dopasowania modułu głównego/sparowanego Wartości znamionowe prądu ład. Wall Connector muszą się zgadzać

Co oznacza ten alarm:

Sieć z podziałem obciążenia (współdzielenie bezpiecznika obwodu): Sparowane ładowarki Wall Connector mają inny maks. prąd wyjściowy.

Co należy zrobić:



Rozwiązywanie problemów związanych z ostrzeżeniami

W jednej sieci z podziałem obciążenia (współdzielenie bezpiecznika obwodu) można parować tylko ładowarki Wall Connector o takiej samej maksymalnej wartości prądu roboczego. Elektryk winien zapoznać się z oznaczeniami typu na etykietach i upewnić się, że maksymalne wartości prądu roboczego ładowarek Wall Connector są takie same. Zaleca się także, aby elektryk parował wyłącznie ładowarki Wall Connector o takim samym numerze części (numer części pozwala łatwo ustalić, czy są one kompatybilne).

Aby uzyskać więcej informacji, patrz [poradnik instalacji](#) ładowarki Wall Connector.

CC_f041

Obniżona szybkość ładowania – złącze ścienne jest gorące Poł. przew.gniaz. lub Wall Conn. wymaga spr.

Co oznacza ten alarm:

Alarmy o wykryciu wysokiej temperatury przez naścienny zestaw do ładowania Wall Connector oznaczają, że nadmiernie wzrosła temperatura instalacji, do której jest podłączony zestaw, dlatego w celu zapewnienia bezpieczeństwa ładowanie zostało spowolnione.

Przyczyną tego problemu zazwyczaj nie jest sam pojazd ani urządzenie Wall Connector, tylko instalacja elektryczna w budynku. Powodem problemu może być luźne połączenie instalacji z urządzeniem Wall Connector, które szybko naprawi każdy elektryk.

Co należy zrobić:

Skontaktuj się z elektrykiem i zleć kontrolę połączenia gniazda ściennego. Elektryk powinien upewnić się, że wszystkie przewody są prawidłowo podłączone i dokręcone zgodnie z poradnikiem instalacji urządzenia Wall Connector.

Aby uzyskać więcej informacji, patrz [poradnik instalacji](#) ładowarki Wall Connector.

CHG_f035

Błąd komunikacji urządzeń do ładowania Spróbuj ponownie lub wypróbuj inne urządzenie

Co oznacza ten alarm:

Nie można naładować Twojego pojazdu, ponieważ nie jest on w stanie skomunikować się skutecznie z zewnętrznym urządzeniem do ładowania. Nie może wykryć prawidłowego sygnału pilota kontrolnego pochodzącego z urządzenia do ładowania.

W związku z tym, że ten alarm jest zwykle związany z zewnętrznymi urządzeniami ładującymi i źródłami zasilania, a zwykle nie oznacza problemów w pojeździe, można go rozwiązać przez zaplanowanie przeglądu.

Co należy zrobić:

Po pierwsze, potwierdź, że brak skutecznej komunikacji został spowodowany przez zewnętrzne urządzenie do ładowania, a nie przez problem związany z pojazdem. Zwykle tak się dzieje.

Spróbuj naładować samochód przy użyciu innego zewnętrznego urządzenia do ładowania (np. kabla do ładowania, stacji ładowania lub punktu ładowania).

- Jeżeli samochód zacznie się ładować, problem spowodowało najprawdopodobniej wyposażenie.
- Jeżeli samochód nie zacznie się ładować, przyczyna problemu może leżeć po jego stronie.

W razie podejrzenia problemu z samochodem, Skontroluj gniazdo ładowania i złącze kabla ładowania pod kątem przeszkód, takich jak zanieczyszczenia, wilgoć i/lub obce przedmioty. Upewnij się, że wszelkie przeszkody blokujące gniazdo ładowania zostały usunięte, a wilgoć wyschła. Następnie ponownie spróbuj włożyć kabel do gniazda.

Można także spróbować naładować pojazd przy użyciu ładowarki Tesla Supercharger lub docelowej lokalizacji ładowania, z których wszystkie mogą znajdować się na mapie wyświetlanej na ekranie dotykowym pojazdu. Patrz [Maps and Navigation na stronie 196](#), aby uzyskać więcej informacji.



Dodatkowe informacje dotyczące rozwiązywania problemów związanych z kontrolkami stanu ładowarek Mobile Connector i Wall Connector można znaleźć w instrukcji użytkownika w części [Wskazówki dotyczące ładowania i adapterów](#).

Więcej informacji na temat ładowania, patrz [Instrukcje ładowania na stronie 211](#).

CHG_f083

Nie można ładować — możliwa niska jakość zasilania sieciowego Spróbuj ponownie / Spróbuj użyć innej lokalizacji ładowania lub ładowania Supercharging

Co oznacza ten alarm:

Awaria zasilania podczas ładowania. Może to być spowodowane przerwą zasilania w źródle (np. w gnieździe ściennym) lub problemem z urządzeniem do ładowania.

Co należy zrobić:

Temu alarmowi często towarzyszą inne alarmy, które mogą pomóc w identyfikacji i rozwiązaniu problemu. Rozpocznij kontrolę od innych wyświetlanych alarmów dotyczących problemów z ładowaniem.

Ewentualnie można sprawdzić kontrolki stanu ładowarki Mobile Connector lub Wall Connector, aby upewnić się, że urządzenie jest zasilane, a także zapoznać się z instrukcją produktu, aby znaleźć informacje dotyczące rozwiązywania problemów na podstawie kodów błyskowych. W przypadku korzystania z zewnętrznych urządzeń do ładowania innych niż marki Tesla sprawdź informacje na wyświetlaczu lub innym interfejsie użytkownika, gdzie można znaleźć pomoc w zakresie rozwiązywania problemów.

Jeśli wiadomo, że urządzenie do ładowania nie jest zasilane, sprawdź wyłącznik obwodu w gnieździe ściennym / ładowarce Wall Connector, aby upewnić się, że nie został on wyzwolony.

Dalsze wskazówki rozwiązywania problemów na podstawie typu urządzenia:

- W przypadku korzystania z ładowarki Mobile Connector spróbuj naładować pojazd z innego gniazda.
 - Jeżeli samochód zacznie się ładować, problem spowodowało prawdopodobnie gniazdo ścienne.
 - Jeżeli samochód nie zacznie się ładować, przyczyna problemu może być związana z ładowarką Mobile Connector.
- W przypadku korzystania z ładowarki Wall Connector spróbuj naładować pojazd z wykorzystaniem innych urządzeń do ładowania, takich jak ładowarka Mobile Connector, podłączonych do innego gniazda ściennego.
 - Jeżeli samochód zacznie się ładować, problem był spowodowany prawdopodobnie przez ładowarkę Wall Connector.

Jeśli problem dotyczy oryginalnego gniazdka elektrycznego lub ładowarki Wall Connector, skontaktuj się z elektrykiem w celu wykonania kontroli przewodów.

W związku z tym, że ten alarm jest zwykle związany z zewnętrznymi urządzeniami ładującymi i źródłami zasilania, a zwykle nie oznacza problemów w pojeździe, można go rozwiązać przez zaplanowanie przeglądu.

Można także spróbować naładować pojazd przy użyciu ładowarki Tesla Supercharger lub docelowej lokalizacji ładowania, z których wszystkie mogą znajdować się na mapie wyświetlanej na ekranie dotykowym pojazdu. Patrz [Maps and Navigation na stronie 196](#), aby uzyskać więcej informacji.

Dodatkowe informacje dotyczące rozwiązywania problemów związanych z kontrolkami stanu ładowarek Mobile Connector i Wall Connector można znaleźć w instrukcji użytkownika w części [Wskazówki dotyczące ładowania i adapterów](#).

CHG_f091

Urządzenia do ładowania nie zostały rozpoznane Spróbuj ponownie lub zmień urządzenia

Co oznacza ten alarm:

Gniazdo ładowania nie wykrywa, czy włożono kabel ładowania, ani nie rozpoznaje typu podłączonego kabla ładowania.



Rozwiązywanie problemów związanych z ostrzeżeniami

W związku z tym, że ten alarm jest zwykle związany z zewnętrznymi urządzeniami ładującymi i źródłami zasilania, a zwykle nie oznacza problemów w pojeździe, można go rozwiązać przez zaplanowanie przeglądu.

Co należy zrobić:

Jeżeli ostrzeżenie pojawia się, gdy kabel **jest** podłączony, określ, czy źródłem problemu jest urządzenie do ładowania, czy samochód. Spróbuj naładować samochód przy użyciu innego zewnętrznego urządzenia do ładowania (np. kabla do ładowania, stacji ładowania lub punktu ładowania).

- Jeżeli samochód zacznie się ładować, problem spowodowało najprawdopodobniej wyposażenie.
- Jeżeli samochód nie zacznie się ładować, przyczyna problemu może leżeć po jego stronie.

Jeżeli ostrzeżenie pojawia się, kiedy kabel ładowania **nie jest** podłączony lub w przypadku podejrzenia problemu z samochodem, Skontroluj gniazdo ładowania i złącze kabla ładowania pod kątem przeszkód, takich jak zanieczyszczenia, wilgoć i/lub obce przedmioty. Upewnij się, że wszelkie przeszkody blokujące gniazdo ładowania zostały usunięte, a wilgoć wyschła. Następnie ponownie spróbuj włożyć kabel do gniazda.

Można także spróbować naładować pojazd przy użyciu ładowarki Tesla Supercharger lub docelowej lokalizacji ładowania, z których wszystkie mogą znajdować się na mapie wyświetlanej na ekranie dotykowym pojazdu. Patrz [Maps and Navigation na stronie 196](#), aby uzyskać więcej informacji.

Dodatkowe informacje dotyczące rozwiązywania problemów związanych z kontrolkami stanu ładowarek Mobile Connector i Wall Connector można znaleźć w instrukcji użytkownika w części [Wskazówki dotyczące ładowania i adapterów](#).

Więcej informacji na temat ładowania, patrz [Instrukcje ładowania na stronie 211](#).

CHGS_f083

Nie można ładować — możliwa niska jakość zasilania sieciowego Spróbuj ponownie / Spróbuj użyć innej lokalizacji ładowania lub ładowania Supercharging

Co oznacza ten alarm:

Awaria zasilania podczas ładowania. Może to być spowodowane przerwą zasilania w źródle (np. w gnieździe ściennym) lub problemem z urządzeniem do ładowania.

Co należy zrobić:

Temu alarmowi często towarzyszą inne alarmy, które mogą pomóc w identyfikacji i rozwiązaniu problemu. Rozpocznij kontrolę od innych wyświetlanych alarmów dotyczących problemów z ładowaniem.

Ewentualnie można sprawdzić kontrolki stanu ładowarki Mobile Connector lub Wall Connector, aby upewnić się, że urządzenie jest zasilane, a także zapoznać się z instrukcją produktu, aby znaleźć informacje dotyczące rozwiązywania problemów na podstawie kodów błyskowych. W przypadku korzystania z zewnętrznych urządzeń do ładowania innych niż marki Tesla sprawdź informacje na wyświetlaczu lub innym interfejsie użytkownika, gdzie można znaleźć pomoc w zakresie rozwiązywania problemów.

Jeśli wiadomo, że urządzenie do ładowania nie jest zasilane, sprawdź wyłącznik obwodu w gnieździe ściennym / ładowarce Wall Connector, aby upewnić się, że nie został on wyzwolony.

Dalsze wskazówki rozwiązywania problemów na podstawie typu urządzenia:

- W przypadku korzystania z ładowarki Mobile Connector spróbuj naładować pojazd z innego gniazda.
 - Jeżeli samochód zacznie się ładować, problem spowodowało prawdopodobnie gniazdo ścienne.
 - Jeżeli samochód nie zacznie się ładować, przyczyna problemu może być związana z ładowarką Mobile Connector.
- W przypadku korzystania z ładowarki Wall Connector spróbuj naładować pojazd z wykorzystaniem innych urządzeń do ładowania, takich jak ładowarka Mobile Connector, podłączonych do innego gniazda ściennego.
 - Jeżeli samochód zacznie się ładować, problem był spowodowany prawdopodobnie przez ładowarkę Wall Connector.



Jeśli problem dotyczy oryginalnego gniazdka elektrycznego lub ładowarki Wall Connector, skontaktuj się z elektrykiem w celu wykonania kontroli przewodów.

W związku z tym, że ten alarm jest zwykle związany z zewnętrznymi urządzeniami ładującymi i źródłami zasilania, a zwykle nie oznacza problemów w pojeździe, można go rozwiązać przez zaplanowanie przeglądu.

Można także spróbować naładować pojazd przy użyciu ładowarki Tesla Supercharger lub docelowej lokalizacji ładowania, z których wszystkie mogą znajdować się na mapie wyświetlanej na ekranie dotykowym pojazdu. Patrz [Maps and Navigation na stronie 196](#), aby uzyskać więcej informacji.

Dodatkowe informacje dotyczące rozwiązywania problemów związanych z kontrolkami stanu ładowarek Mobile Connector i Wall Connector można znaleźć w instrukcji użytkownika w części [Wskazówki dotyczące ładowania i adapterów](#).

CHG_u001

Obniżona prędkość ładowania — nieoczekiwany spadek napięcia

Usuń przedłużacze / skontroluj stan przewodów

Co oznacza ten alarm:

Prędkość ładowania spadła, ponieważ ładowarka pokładowa w pojeździe wykryła duży spadek napięcia w trakcie ładowania.

Prawdopodobne przyczyny tego problemu:

- Problemy z instalacją budynku i/lub z gniazdem ściennym.
- Przedłużacz lub inny element instalacji, który nie przenosi wymaganego prądu ładowania.

Ten problem może także wynikać z włączenia urządzeń elektrycznych pobierających znaczną energię z tego samego odgałęzienia obwodu w trakcie ładowania pojazdu.

Co należy zrobić:

Jeśli ten problem występuje wielokrotnie w standardowym miejscu ładowania, skontaktuj się z elektrykiem i zleć kontrolę instalacji elektrycznej. Należy sprawdzić następujące elementy:

- Zainstalowane urządzenia do ładowania i ich połączenia z instalacją budynku.
- Instalacja budynku oraz gniazda ścienne używane przez ładowarkę Mobile Connector.
- Połączenia elektryczne z linią energetyczną doprowadzoną do budynku.

Uzgodnij z elektrykiem, czy obniżyć prąd ładowania w pojeździe, czy też zmodyfikować instalację, aby zapewnić wyższy prąd ładowania.

W związku z tym, że ten alarm jest zwykle związany z zewnętrznymi urządzeniami ładującymi i źródłami zasilania, a zwykle nie oznacza problemów w pojeździe, można go rozwiązać przez zaplanowanie przeglądu.

Można także spróbować naładować pojazd przy użyciu ładowarki Tesla Supercharger lub docelowej lokalizacji ładowania, z których wszystkie mogą znajdować się na mapie wyświetlanej na ekranie dotykowym pojazdu. Patrz [Maps and Navigation na stronie 196](#), aby uzyskać więcej informacji.

Dodatkowe informacje dotyczące rozwiązywania problemów związanych z kontrolkami stanu ładowarek Mobile Connector i Wall Connector można znaleźć w instrukcji użytkownika w części [Wskazówki dotyczące ładowania i adapterów](#).

CHG_u002

Ładowanie zatrzymane ze względu na znaczny spadek napięcia

Usuń przedłużacze / skontroluj stan przewodów

Co oznacza ten alarm:

Ładowanie zostało przerwane, ponieważ ładowarka pokładowa w pojeździe wykryła zbyt duży spadek napięcia.



Rozwiązywanie problemów związanych z ostrzeżeniami

Prawdopodobne przyczyny tego problemu:

- Problemy z instalacją budynku i/lub z gniazdem ściennym.
- Przedłużacz lub inny element instalacji, który nie przenosi wymaganego prądu ładowania.

Ten problem może także wynikać z włączenia urządzeń elektrycznych pobierających znaczną energię z tego samego odgałęzienia obwodu w trakcie ładowania pojazdu.

Co należy zrobić:

Jeśli ten problem występuje wielokrotnie w standardowym miejscu ładowania, skontaktuj się z elektrykiem i zleć kontrolę instalacji elektrycznej. Należy sprawdzić następujące elementy:

- Zainstalowane urządzenia do ładowania i ich połączenia z instalacją budynku.
- Instalacja budynku oraz gniazda ścienne używane przez ładowarkę Mobile Connector.
- Połączenia elektryczne z linią energetyczną doprowadzoną do budynku.

Uzgodnij z elektrykiem, czy obniżyć prąd ładowania w pojeździe, czy też zmodyfikować instalację, aby zapewnić wyższy prąd ładowania.

W związku z tym, że ten alarm jest zwykle związany z zewnętrznymi urządzeniami ładującymi i źródłami zasilania, a zwykle nie oznacza problemów w pojeździe, można go rozwiązać przez zaplanowanie przeglądu.

Można także spróbować naładować pojazd przy użyciu ładowarki Tesla Supercharger lub docelowej lokalizacji ładowania, z których wszystkie mogą znajdować się na mapie wyświetlanej na ekranie dotykowym pojazdu. Patrz [Maps and Navigation na stronie 196](#), aby uzyskać więcej informacji.

Dodatkowe informacje dotyczące rozwiązywania problemów związanych z kontrolkami stanu ładowarek Mobile Connector i Wall Connector można znaleźć w instrukcji użytkownika w części [Wskazówki dotyczące ładowania i adapterów](#).

CHG_u004

Ładowanie zatrzymane — utrata mocy podczas ładowania Sprawdź źródło zasilania i urządzenie do zasilania

Co oznacza ten alarm:

Awaria zasilania podczas ładowania. Może to być spowodowane przerwą zasilania w źródle (np. w gnieździe ściennym) lub problemem z urządzeniem do ładowania.

Co należy zrobić:

Temu alarmowi często towarzyszą inne alarmy, które mogą pomóc w identyfikacji i rozwiązaniu problemu. Rozpocznij kontrolę od innych wyświetlanych alarmów dotyczących problemów z ładowaniem.

Ewentualnie można sprawdzić kontrolki stanu ładowarki Mobile Connector lub Wall Connector, aby upewnić się, że urządzenie jest zasilane, a także zapoznać się z instrukcją produktu, aby znaleźć informacje dotyczące rozwiązywania problemów na podstawie kodów błyskowych. W przypadku korzystania z zewnętrznych urządzeń do ładowania innych niż marki Tesla sprawdź informacje na wyświetlaczu lub innym interfejsie użytkownika, gdzie można znaleźć pomoc w zakresie rozwiązywania problemów.

Jeśli wiadomo, że urządzenie do ładowania nie jest zasilane, sprawdź wyłącznik obwodu w gnieździe ściennym / ładowarce Wall Connector, aby upewnić się, że nie został on wyzwolony.

Dalsze wskazówki rozwiązywania problemów na podstawie typu urządzenia:

- W przypadku korzystania z ładowarki Mobile Connector spróbuj naładować pojazd z innego gniazda.
 - Jeżeli samochód zacznie się ładować, problem spowodowało prawdopodobnie gniazdo ścienne.
 - Jeżeli samochód nie zacznie się ładować, przyczyna problemu może być związana z ładowarką Mobile Connector.



- W przypadku korzystania z ładowarki Wall Connector spróbuj naładować pojazd z wykorzystaniem innych urządzeń do ładowania, takich jak ładowarka Mobile Connector, podłączonych do innego gniazda ściennego.
 - Jeżeli samochód zacznie się ładować, problem był spowodowany prawdopodobnie przez ładowarkę Wall Connector.

Jeśli problem dotyczy oryginalnego gniazdka elektrycznego lub ładowarki Wall Connector, skontaktuj się z elektrykiem w celu wykonania kontroli przewodów.

W związku z tym, że ten alarm jest zwykle związany z zewnętrznymi urządzeniami ładującymi i źródłami zasilania, a zwykle nie oznacza problemów w pojeździe, można go rozwiązać przez zaplanowanie przeglądu.

Można także spróbować naładować pojazd przy użyciu ładowarki Tesla Supercharger lub docelowej lokalizacji ładowania, z których wszystkie mogą znajdować się na mapie wyświetlanej na ekranie dotykowym pojazdu. Patrz [Maps and Navigation na stronie 196](#), aby uzyskać więcej informacji.

Dodatkowe informacje dotyczące rozwiązywania problemów związanych z kontrolkami stanu ładowarek Mobile Connector i Wall Connector można znaleźć w instrukcji użytkownika w części [Wskazówki dotyczące ładowania i adapterów](#).

CHG_u005

Nie można ładować. Stacja nie ma zasilania Sprawdź źródło zasilania lub inną stację

Co oznacza ten alarm:

Ładowanie nie może się rozpocząć, ponieważ urządzenie do ładowania nie jest gotowe. Uchwyt złącza został wykryty, jednak stacja ładowania nie komunikuje się z pojazdem. Prawdopodobne przyczyny problemu:

- Stacja ładowania nie jest zasilana.
- Sygnał pilota kontrolnego pomiędzy stacją ładowania i pojazdem został przerwany.

W związku z tym, że ten alarm jest zwykle związany z zewnętrznymi urządzeniami ładującymi i źródłami zasilania, a zwykle nie oznacza problemów w pojeździe, można go rozwiązać przez zaplanowanie przeglądu.

Co należy zrobić:

Spróbuj naładować samochód za pomocą innego urządzenia do ładowania lub w innej stacji ładowania

- Jeżeli samochód zacznie się ładować, problem spowodowało najprawdopodobniej wyposażenie.
- Jeżeli samochód nie zacznie się ładować, przyczyna problemu może leżeć po jego stronie.

W przypadku korzystania z ładowarki Mobile Connector lub Wall Connector w pierwszej kolejności sprawdź kontrolki stanu na ścianie przedniej. Jeśli kontrolki stanu nie są widoczne, sprawdź źródło zasilania i skontaktuj się z elektrykiem, aby przeprowadzić kontrolę instalacji gniazda ściennego lub ładowarki Wall Connector w budynku w celu upewnienia się, że wszystkie przewody są prawidłowo podłączone i dokręcone.

W przypadku korzystania z innego zewnętrznego urządzenia do ładowania zapoznaj się z jego instrukcją, aby dowiedzieć się, jak sprawdzić, czy urządzenie jest zasilane. W razie potrzeby skontaktuj się z elektrykiem i zleć kontrolę instalacji budynku i urządzenia do ładowania.

Dodatkowe informacje dotyczące rozwiązywania problemów związanych z kontrolkami stanu ładowarek Mobile Connector i Wall Connector można znaleźć w instrukcji użytkownika w części [Wskazówki dotyczące ładowania i adapterów](#).

Można także spróbować naładować pojazd przy użyciu ładowarki Tesla Supercharger lub docelowej lokalizacji ładowania, z których wszystkie mogą znajdować się na mapie wyświetlanej na ekranie dotykowym pojazdu. Patrz [Maps and Navigation na stronie 196](#), aby uzyskać więcej informacji.



CHG_u006

Zapadka gniazda ładowania nie jest zatrzaśnięta

Wsuń kabel ładowania do końca lub sprawdź pod kątem niedrożności

Co oznacza ten alarm:

Zapadka gniazda do ładowania nie blokuje kabla ładowania w otworze gniazda. Jeżeli zapadka nie jest zatrzaśnięta, zdolność do ładowania prądem przemiennym (np. za pomocą ładowarki Mobile Connector lub Wall Connector) zostanie ograniczona do 16 A, a funkcje szybkiego ładowania / ładowania Supercharging prądem stałym będą niedostępne.

Kontrolka gniazda ładowania będzie pulsować pomarańczowym światłem, jeżeli ostrzeżenie wyświetli się podczas ładowania prądem przemiennym i będzie świecić stałym światłem pomarańczowym, jeżeli ostrzeżenie wyświetli się przy próbie skorzystania z funkcji szybkiego ładowania / ładowania Supercharging prądem stałym.

W związku z tym, że ten alarm jest zwykle związany z zewnętrznymi urządzeniami ładującymi i źródłami zasilania, a zwykle nie oznacza problemów w pojeździe, można go rozwiązać przez zaplanowanie przeglądu.

Co należy zrobić:

Spróbuj ponownie w pełni wsunąć kabel ładowania do otworu gniazda ładowania.

Jeżeli samochód zacznie się ładować, a kontrolka gniazda ładowania będzie migać na zielono, oznacza to, że kabel ładowania nie został wcześniej w pełni wsunięty. Ładowanie prądem przemiennym nie powinno być już ograniczone i powinny być dostępne funkcje szybkiego ładowania / ładowania Supercharging prądem stałym.

W przypadku ograniczenia zdolności ładowania lub gdy pojazd nie ładuje się w ogóle, Skontroluj gniazdo ładowania i złącze kabla ładowania pod kątem przeszkód, takich jak zanieczyszczenia, wilgoć i/lub obce przedmioty. Upewnij się, że wszelkie przeszkody blokujące gniazdo ładowania zostały usunięte, a wilgoć wyschła. Następnie ponownie spróbuj włożyć kabel do gniazda.

Jeśli ładowanie jest nadal ograniczone lub pojazd w ogóle się nie ładuje, upewnij się, że linka ręcznego zwalniania zatrasku gniazda ładowania (po lewej stronie bagażnika) nie została wyciągnięta. Upewnij się, że uchwyt (w kształcie pierścienia lub w formie paska) linki ręcznego zwalniania może poruszać się całkowicie swobodnie oraz że nic nie jest do niego zamocowane (np. siatka bagażowa lub parasol). Więcej informacji na temat ręcznego zwalniania zatrasku gniazda ładowania, patrz [Ręczne odłączanie kabla ładowania na stronie 216](#).

Można także spróbować naładować pojazd przy użyciu ładowarki Tesla Supercharger lub docelowej lokalizacji ładowania, z których wszystkie mogą znajdować się na mapie wyświetlanej na ekranie dotykowym pojazdu. Patrz [Maps and Navigation na stronie 196](#), aby uzyskać więcej informacji.

Dodatkowe informacje dotyczące rozwiązywania problemów związanych z kontrolkami stanu ładowarek Mobile Connector i Wall Connector można znaleźć w instrukcji użytkownika w części [Wskazówki dotyczące ładowania i adapterów](#).

Więcej informacji na temat ładowania, patrz [Instrukcje ładowania na stronie 211](#).

CHG_u007

Urządzenia do ładowania zgłaszają błąd

Sprawdź kody i komunikaty o błędach urządzeń

Co oznacza ten alarm:

Ładowanie zostało przerwane, ponieważ zewnętrzne urządzenie do ładowania zgłosiło usterkę, która uniemożliwia ładowanie pojazdu.

W związku z tym, że ten alarm jest zwykle związany z zewnętrznymi urządzeniami ładującymi i źródłami zasilania, a zwykle nie oznacza problemów w pojeździe, można go rozwiązać przez zaplanowanie przeglądu.

Co należy zrobić:

Sprawdź zewnętrzne urządzenie do ładowania pod kątem obecności kontrolki stanu, informacji na wyświetlaczu lub innych wskaźników. Dodatkowe informacje dotyczące rozwiązywania problemów związanych z kontrolkami stanu ładowarek Mobile Connector i Wall Connector można znaleźć w instrukcji użytkownika w części [Wskazówki dotyczące ładowania i adapterów](#).



Spróbuj naładować samochód za pomocą innego urządzenia do ładowania lub w innej stacji ładowania

- Jeżeli samochód zacznie się ładować, problem spowodowało najprawdopodobniej wyposażenie.
- Jeżeli samochód nie zacznie się ładować, przyczyna problemu może leżeć po jego stronie.

Można także spróbować naładować pojazd przy użyciu ładowarki Tesla Supercharger lub docelowej lokalizacji ładowania, z których wszystkie mogą znajdować się na mapie wyświetlanej na ekranie dotykowym pojazdu. Patrz [Maps and Navigation na stronie 196](#), aby uzyskać więcej informacji.

CHG_u010

Wykryto błąd zewnętrznego urządzenia ładującego Spróbuj użyć innych urządzeń ładujących

Co oznacza ten alarm:

Nie można rozpocząć ładowania AC nie może zostać rozpoczęte z powodu stanu pojazdu, który uniemożliwia ładowanie ze źródła zasilania prądu przemiennego. Szybkie ładowanie DC/Supercharger powinno funkcjonować prawidłowo.

Wbudowana ładowarka pojazdu wykrywa napięcie wejściowe w porcie ładowania, gdy energia nie jest pobierana z zewnętrznego urządzenia ładującego, co oznacza, że zewnętrzne urządzenie ładujące nie działa prawidłowo.

Czasami może to być spowodowane przez problem ze sprzętem charakterystyczny dla zewnętrznego urządzenia ładującego, co uniemożliwia mu włączanie lub wyłączanie zasilania pojazdu na żądanie. Problem ten może również wystąpić ze względu na inny stan mający wpływ na urządzenie ładujące lub stan mający wpływ na sam pojazd.

Co należy zrobić:

W związku z tym, że ten alarm jest zwykle związany z zewnętrznymi urządzeniami ładującymi i źródłami zasilania, a zwykle nie oznacza problemów w pojeździe, można go rozwiązać przez zaplanowanie przeglądu.

Spróbuj użyć innych typów urządzeń do ładowania.

Można także spróbować naładować pojazd przy użyciu ładowarki Tesla Supercharger lub docelowej lokalizacji ładowania, z których wszystkie mogą znajdować się na mapie wyświetlanej na ekranie dotykowym pojazdu. Patrz [Maps and Navigation na stronie 196](#), aby uzyskać więcej informacji.

Dodatkowe informacje dotyczące rozwiązywania problemów związanych z kontrolkami stanu ładowarek Mobile Connector i Wall Connector można znaleźć w instrukcji użytkownika w części [Wskazówki dotyczące ładowania i adapterów](#).

CHG_u012

Ładowanie prądem przemiennym ograniczone ze względu na nieprawidłowości w sieci lub pojeździe Odłącz i spróbuj ponownie / Zmień miejsce ładowania

Co oznacza ten alarm:

Prędkość ładowania została obniżona ze względu na stan wpływający na zdolność pojazdu do ładowania prądem przemiennym. Szybkie ładowanie DC/Supercharger powinno funkcjonować prawidłowo.

Problem ten mógł wystąpić z powodu zakłóceń zasilania spowodowanych przez zewnętrzne urządzenie ładujące lub sieć elektryczną. W niektórych przypadkach stan ten może być następstwem włączenia pobliskich urządzeń elektrycznych, które zużywają dużą ilość energii.

W przypadku wykluczenia tych potencjalnych przyczyn stan samego pojazdu może również wpływać na ładowanie prądem przemiennym.

Co należy zrobić:

Jeżeli temu alarmowi towarzyszy inny alarm określający stan wpływający na ładowanie prądem przemiennym, należy rozpocząć od zbadania tego alarmu.



Rozwiązywanie problemów związanych z ostrzeżeniami

Dalsze wskazówki rozwiązywania problemów na podstawie typu urządzenia:

- W przypadku korzystania z ładowarki Mobile Connector spróbuj naładować pojazd z innego gniazda.
 - Jeżeli samochód zacznie się ładować, problem spowodowało prawdopodobnie gniazdo ścienna.
 - Jeżeli samochód nie zacznie się ładować, przyczyna problemu może być związana z ładowarką Mobile Connector.
- W przypadku korzystania z ładowarki Wall Connector spróbuj naładować pojazd z wykorzystaniem innych urządzeń do ładowania, takich jak ładowarka Mobile Connector, podłączonych do innego gniazda ściennego.
 - Jeżeli samochód zacznie się ładować, problem był spowodowany prawdopodobnie przez ładowarkę Wall Connector.

Jeśli problem dotyczy oryginalnego gniazdka elektrycznego lub ładowarki Wall Connector, skontaktuj się z elektrykiem w celu wykonania kontroli przewodów.

Można także spróbować naładować pojazd przy użyciu ładowarki Tesla Supercharger lub docelowej lokalizacji ładowania, z których wszystkie mogą znajdować się na mapie wyświetlanej na ekranie dotykowym pojazdu. Patrz [Maps and Navigation na stronie 196](#), aby uzyskać więcej informacji.

Jeśli to ostrzeżenie pojawia się przy próbach ładowania w różnych miejscach i przy użyciu różnych urządzeń ładujących, należy umówić się na przegląd pojazdu.

Dodatkowe informacje dotyczące rozwiązywania problemów związanych z kontrolkami stanu ładowarek Mobile Connector i Wall Connector można znaleźć w instrukcji użytkownika w części [Wskazówki dotyczące ładowania i adapterów](#).

CHG_u013

Utrata łączności z urządzeniami do ładowania Sprawdź zasilanie i urządzenia do ładowania

Co oznacza ten alarm:

Wstrzymano ładowanie ze względu na przerwę w łączności pomiędzy samochodem a zewnętrznym urządzeniem do ładowania.

W związku z tym, że ten alarm jest zwykle związany z zewnętrznymi urządzeniami ładującymi i źródłami zasilania, a zwykle nie oznacza problemów w pojeździe, można go rozwiązać przez zaplanowanie przeglądu.

Co należy zrobić:

Upewnij się, że zewnętrzne urządzenie do ładowania jest zasilane, sprawdzając urządzenie pod kątem obecności kontrolki stanu, informacji na wyświetlaczu lub innych wskaźników. Dodatkowe informacje dotyczące rozwiązywania problemów związanych z kontrolkami stanu ładowarek Mobile Connector i Wall Connector można znaleźć w instrukcji użytkownika w części [Wskazówki dotyczące ładowania i adapterów](#).

Jeżeli urządzenie do ładowania **nie jest** zasilane, spróbuj przywrócić jego zasilanie.

- W przypadku skorzystania z publicznej stacji ładowania pojazdów i braku możliwości przywrócenia zasilania skontaktuj się z operatorem stacji.
- W przypadku próby skorzystania z prywatnej stacji ładowania pojazdów (np. ładowania z sieci domowej) i braku możliwości przywrócenia zasilania skontaktuj się z elektrykiem.

Jeżeli urządzenie jest zasilane, spróbuj naładować samochód przy użyciu innego zewnętrznego urządzenia do ładowania.

- Jeżeli samochód zacznie się ładować, problem spowodowało najprawdopodobniej wyposażenie.
- Jeżeli samochód nie zacznie się ładować, przyczyna problemu może leżeć po jego stronie.

Można także spróbować naładować pojazd przy użyciu ładowarki Tesla Supercharger lub docelowej lokalizacji ładowania, z których wszystkie mogą znajdować się na mapie wyświetlanej na ekranie dotykowym pojazdu. Patrz [Maps and Navigation na stronie 196](#), aby uzyskać więcej informacji.

Dodatkowe informacje dotyczące rozwiązywania problemów związanych z kontrolkami stanu ładowarek Mobile Connector i Wall Connector można znaleźć w instrukcji użytkownika w części [Wskazówki dotyczące ładowania i adapterów](#).



CHG_u014

Urządzenia do ładowania zgłaszają błąd Sprawdź kody i komunikaty o błędach urządzeń

Co oznacza ten alarm:

Ładowanie zostało przerwane, ponieważ zewnętrzne urządzenie do ładowania zgłosiło usterkę, która uniemożliwia ładowanie pojazdu.

W związku z tym, że ten alarm jest zwykle związany z zewnętrznymi urządzeniami ładującymi i źródłami zasilania, a zwykle nie oznacza problemów w pojeździe, można go rozwiązać przez zaplanowanie przeglądu.

Co należy zrobić:

Sprawdź zewnętrzne urządzenie do ładowania pod kątem obecności kontrolki stanu, informacji na wyświetlaczu lub innych wskaźników. Dodatkowe informacje dotyczące rozwiązywania problemów związanych z kontrolkami stanu ładowarek Mobile Connector i Wall Connector można znaleźć w instrukcji użytkownika w części [Wskazówki dotyczące ładowania i adapterów](#).

Spróbuj naładować samochód za pomocą innego urządzenia do ładowania lub w innej stacji ładowania

- Jeżeli samochód zacznie się ładować, problem spowodowało najprawdopodobniej wyposażenie.
- Jeżeli samochód nie zacznie się ładować, przyczyna problemu może leżeć po jego stronie.

Można także spróbować naładować pojazd przy użyciu ładowarki Tesla Supercharger lub docelowej lokalizacji ładowania, z których wszystkie mogą znajdować się na mapie wyświetlanej na ekranie dotykowym pojazdu. Patrz [Maps and Navigation na stronie 196](#), aby uzyskać więcej informacji.

CHG_w032

Obniżona szybkość ładowania – złącze ściennie jest gorące Poł. przew.gniaz. lub Wall Conn. wymaga spr.

Co oznacza ten alarm:

Alarmy o wykryciu wysokiej temperatury przez naścienny zestaw do ładowania Wall Connector oznaczają, że nadmiernie wzrosła temperatura instalacji, do której jest podłączony zestaw, dlatego w celu zapewnienia bezpieczeństwa ładowanie zostało spowolnione.

Przyczyną tego problemu zazwyczaj nie jest sam pojazd ani urządzenie Wall Connector, tylko instalacja elektryczna w budynku. Powodem problemu może być luźne połączenie instalacji z urządzeniem Wall Connector, które szybko naprawi każdy elektryk.

Co należy zrobić:

Skontaktuj się z elektrykiem i zleć kontrolę połączenia gniazda ściennego. Elektryk powinien upewnić się, że wszystkie przewody są prawidłowo podłączone i dokręcone zgodnie z poradnikiem instalacji urządzenia Wall Connector.

Poradniki instalacji ładowarki Wall Connector można znaleźć [tutaj](#).

CHG_w037

Nie można ładować – złącze ściennie za gorące Należy sprawdzić gniazdo lub przewody ładowarki Wall Connector

Co oznacza ten alarm:

Alarmy o wykryciu wysokiej temperatury przez naścienny zestaw do ładowania Wall Connector oznaczają, że nadmiernie wzrosła temperatura instalacji, do której jest podłączony zestaw, dlatego w celu zapewnienia bezpieczeństwa ładowanie zostało spowolnione.

Przyczyną tego problemu zazwyczaj nie jest sam pojazd ani urządzenie Wall Connector, tylko instalacja elektryczna w budynku. Powodem problemu może być luźne połączenie instalacji z urządzeniem Wall Connector, które szybko naprawi każdy elektryk.



Co należy zrobić:

Skontaktuj się z elektrykiem i zleć kontrolę połączenia gniazda ściennego. Elektryk powinien upewnić się, że wszystkie przewody są prawidłowo podłączone i dokręcone zgodnie z poradnikiem instalacji urządzenia Wall Connector.

Aby uzyskać więcej informacji, patrz [poradnik instalacji ładowarki Wall Connector](#).

CP_w043

Usterka czujnika klapki gniazda ładowania

Gniazdo ładowania może nie działać zgodnie z oczekiwaniami

Co oznacza ten alarm:

Jeden z czujników klapki gniazda ładowania nie działa prawidłowo. Jeżeli tak się dzieje, gniazdo ładowania może nie być w stanie dokładnie wykryć położenia klapki gniazda ładowania i może nie działać zgodnie z oczekiwaniami.

- Zatrzaśnięcie gniazda ładowania może pozostawać w sposób przerywany zatrzaśnięty, kiedy klapka gniazda ładowania jest otwarta.
- Oświetlenie gniazda ładowania pozostawać zapalone wyłącznie w sposób przerywany, kiedy klapka gniazda ładowania jest otwarta.

Co należy zrobić:

Spróbuj zamknąć klapkę gniazda ładowania i ponownie ją otworzyć.

Aby uzyskać dodatkowe informacje, patrz [Otwieranie gniazda ładowania na stronie 211](#).

Więcej informacji na temat ładowania, patrz [Instrukcje ładowania na stronie 211](#).

CP_w054

Zapadka gniazda ładowania nie jest zatrzaśnięta

Wsunąć kabel ładowania do końca lub sprawdź pod kątem niedrożności

Co oznacza ten alarm:

Zapadka gniazda do ładowania nie blokuje kabla ładowania w otworze gniazda. Jeżeli zapadka nie jest zatrzaśnięta, zdolność do ładowania prądem przemiennym (np. za pomocą ładowarki Mobile Connector lub Wall Connector) zostanie ograniczona do 16 A, a funkcje szybkiego ładowania / ładowania Supercharging prądem stałym będą niedostępne.

Kontrolka gniazda ładowania będzie pulsować pomarańczowym światłem, jeżeli ostrzeżenie wyświetli się podczas ładowania prądem przemiennym i będzie świecić stałym światłem pomarańczowym, jeżeli ostrzeżenie wyświetli się przy próbie skorzystania z funkcji szybkiego ładowania / ładowania Supercharging prądem stałym.

W związku z tym, że ten alarm jest zwykle związany z zewnętrznymi urządzeniami ładującymi i źródłami zasilania, a zwykle nie oznacza problemów w pojeździe, można go rozwiązać przez zaplanowanie przeglądu.

Co należy zrobić:

Spróbuj ponownie w pełni wsunąć kabel ładowania do otworu gniazda ładowania.

Jeżeli samochód zacznie się ładować, a kontrolka gniazda ładowania będzie migać na zielono, oznacza to, że kabel ładowania nie został wcześniej w pełni wsunięty. Ładowanie prądem przemiennym nie powinno być już ograniczone i powinny być dostępne funkcje szybkiego ładowania / ładowania Supercharging prądem stałym.

W przypadku ograniczenia zdolności ładowania lub gdy pojazd nie ładuje się w ogóle, Skontroluj gniazdo ładowania i złącze kabla ładowania pod kątem przeszkód, takich jak zanieczyszczenia, wilgoć i/lub obce przedmioty. Upewnij się, że wszelkie przeszkody blokujące gniazdo ładowania zostały usunięte, a wilgoć wyschła. Następnie ponownie spróbuj włożyć kabel do gniazda.



Jeśli ładowanie jest nadal ograniczone lub pojazd w ogóle się nie ładuje, upewnij się, że linka ręcznego zwalniania zatrasku gniazda ładowania (po lewej stronie bagażnika) nie została wyciągnięta. Upewnij się, że uchwyt (w kształcie pierścienia lub w formie paska) linki ręcznego zwalniania może poruszać się całkowicie swobodnie oraz że nic nie jest do niego zamocowane (np. siatka bagażowa lub parasol). Więcej informacji na temat ręcznego zwalniania zatrasku gniazda ładowania, patrz [Ręczne odłączanie kabla ładowania na stronie 216](#).

Można także spróbować naładować pojazd przy użyciu ładowarki Tesla Supercharger lub docelowej lokalizacji ładowania, z których wszystkie mogą znajdować się na mapie wyświetlanej na ekranie dotykowym pojazdu. Patrz [Maps and Navigation na stronie 196](#), aby uzyskać więcej informacji.

Dodatkowe informacje dotyczące rozwiązywania problemów związanych z kontrolkami stanu ładowarek Mobile Connector i Wall Connector można znaleźć w instrukcji użytkownika w części [Wskazówki dotyczące ładowania i adapterów](#).

Więcej informacji na temat ładowania, patrz [Instrukcje ładowania na stronie 211](#).

DI_f138

Przedni silnik wyłączony — można normalnie korzystać z pojazdu Moc pojazdu może być ograniczona

Co oznacza ten alarm:

Przedni silnik pojazdu nie jest dostępny. Moc, prędkość i przyspieszenie mogą być zredukowane, gdyż pojazd będzie korzystać jedynie z tylnego silnika do dalszej jazdy.

Co należy zrobić:

Należy kontynuować jazdę. Można normalnie korzystać z pojazdu.

Alarm ten mógł zostać wywołany przez tymczasowy problem, który automatycznie się rozwiąże. Jeśli alarm zniknie podczas dalszej jazdy lub nie pojawi się przy rozpoczynaniu kolejnej podróży, najprawdopodobniej został wywołany przez tymczasowy problem. Nie są wymagane żadne działania.

Alarm ten można także wskazywać, że przedni silnik jest w stanie wymagającym przeglądu i konserwacji. Jeżeli alarm ten jest obecny podczas kolejnych podróży, umów się na wizytę w serwisie. W tym czasie można normalnie korzystać z pojazdu.

DI_u006

Pojazd został automatycznie przestawiony w położenie postojowe, aby zapobiec jego odtoczeniu Zamknij drzwi i zapnij pas, aby pozostać na biegu

Co oznacza ten alarm:

Pojazd automatycznie przełączył się w położenie postojowe (P) po wykryciu, że kierowca opuszcza pojazd lub nie znajduje się już w pojeździe. Jest to oczekiwane zachowanie w wielu sytuacjach.

Pojazd automatycznie przełączy się w położenie postojowe, jeśli **wszystkie** poniższe warunki zostały spełnione:

- asystent parkowania nie jest aktywny;
- pojazd porusza się na biegu do jazdy do przodu lub do jazdy do tyłu z prędkością niższą niż 2,25 km/h (1,4 mph);
- ostatnie działanie kierowcy system wykrył ponad 2 s temu. Działania kierowcy obejmują:
 - naciśnięcie pedału przyspieszenia lub hamulca;

I przynajmniej **dwa** z poniższych warunków są spełnione:

1. pojazd wykrył, że pas kierowcy nie jest zapięty;
2. pojazd nie wykrył kierowcy;
3. pojazd wykrył, że drzwi kierowcy są otwarte;



Rozwiązywanie problemów związanych z ostrzeżeniami

UWAGA: jeśli w pojeździe zainstalowane jest oprogramowanie z 2015 r. lub nowsze, pojazd automatycznie przełączy się w położenie postojowe, jeśli **wszystkie trzy** powyższe warunki zostaną spełnione, niezależnie od prędkości pojazdu ani czasu, który upłynął od ostatniego naciśnięcia pedału przyspieszenia lub hamulca.

Pojazd automatycznie przełączy się w położenie postojowe, jeśli **wszystkie** poniższe warunki zostaną spełnione:

- funkcja hamulca automatycznego jest włączona;
- włączony jest bieg do jazdy do przodu (D) lub do tyłu (R);
- pojazd wykrył, że drzwi kierowcy są otwarte.

UWAGA: pojazd przełączy się też w położenie postojowe po podłączeniu kabla ładowania do gniazda.

Co należy zrobić:

Więcej informacji o automatycznym przełączaniu w położenie postojowe, patrz [Zmiana biegów na stronie 90](#).

DI_u015

Tempomat niedostępny

Co oznacza ten alarm:

Funkcje tempomatu, w tym tempomatu uwzględniającego sytuację drogową, są obecnie niedostępne.

Tempomat może być niedostępny, ponieważ:

- kierowca wyłączył układ;
- kierowca rozpiął pas;
- pokrywa przedniego bagażnika, bagażnik lub drzwi są otwarte;
- pojazd porusza się z prędkością poniżej minimalnej prędkości tempomatu 30 km/h (18 mph);
- występuje przeszkoda środowiskowe, np. ograniczona widoczność;
- tryb parkingowy jest aktywny;

Co należy zrobić:

Przejmij kierownicę i prowadź pojazd samodzielnie.

Tempomat powinien stać się dostępny, gdy znikną okoliczności uniemożliwiające jego włączenie. Jeżeli alarm ten jest obecny podczas kolejnych jazd, zaplanuj wizytę serwisową w najbliższym dogodnym czasie. W tym czasie można normalnie korzystać z pojazdu.

Aby uzyskać dodatkowe informacje, patrz [Tempomat uwzględniający sytuację drogową na stronie 136](#).

DI_u024

Asystent parkowania anulowany

Przejmij kierownicę

Co oznacza ten alarm:

Działanie asystenta parkowania zostało anulowane.

Działanie asystenta parkowania mogło zostać anulowane, ponieważ:

- kierowca nacisnął przycisk anulowania na ekranie dotykowym;
- Kierowca przesunął kierownica.
- Kierowca nacisnął na pedał przyspieszenia lub pedał hamulca albo otworzył drzwi;
- pojazd stoi na stromym zboczu;



- warunki pogodowe ograniczają widoczność;
- nie można wykryć chodnika;
- do pojazdu doczepiona jest przyczepa.

Co należy zrobić:

Ręcznie zaparkuj lub zakończ parkowanie pojazdu.

Asystent parkowania powinien stać się ponownie dostępny podczas kolejnej jazdy.

Aby uzyskać więcej informacji, patrz [Anulowanie parkowania na stronie 160](#) oraz [Ograniczenia na stronie 160](#).

DI_u025

Automatyczne parkowanie przerwane

Co oznacza ten alarm:

Działanie asystenta parkowania zostało przerwane i włączony został elektroniczny hamulec postojowy.

Działanie asystenta parkowania mogło zostać anulowane, ponieważ:

- kierowca nacisnął przycisk anulowania na ekranie dotykowym;
- Kierowca przesunął kierownicę.
- Kierowca nacisnął na pedał przyspieszenia lub pedał hamulca albo otworzył drzwi;
- pojazd stoi na stromym zboczu;
- warunki pogodowe ograniczają widoczność;
- nie można wykryć chodnika;
- do pojazdu doczepiona jest przyczepa.

Co należy zrobić:

Ręcznie zaparkuj lub zakończ parkowanie pojazdu.

Asystent parkowania powinien stać się ponownie dostępny podczas kolejnej jazdy.

Aby uzyskać więcej informacji, patrz [Anulowanie parkowania na stronie 160](#) oraz [Ograniczenia na stronie 160](#).

DI_u032

Adaptacyjne sterowanie jazdą wyłączone

Jedź ostrożnie

Co oznacza ten alarm:

Prędkość pojazdu została ograniczona do 90 mph (144 km/h) ze względu na problem z systemem adaptacyjnego tłumienia zawieszenia.

System nie może w czasie rzeczywistym wprowadzać regulacji układu zawieszenia optymalizujących komfort jazdy i przyczepność; w rezultacie zawieszenie może wyłumiać więcej nierówności niż zazwyczaj.

Co należy zrobić:

Jeżeli alarm ten jest obecny podczas kolejnych jazd, zaplanuj wizytę serwisową w najbliższym dogodnym czasie. W tym czasie można normalnie korzystać z pojazdu.

Temu alarmowi towarzyszy zapalenie się czerwonego wskaźnika na zestawie wskaźników. Aby uzyskać więcej informacji, patrz [Zawieszenie pneumatyczne na stronie 101](#).



DI_w039

Hamowanie regeneracyjne niedostępne

W razie potrzeby użyj pedału hamulca

Co oznacza ten alarm:

Wydajność hamowania regeneracyjnego jest tymczasowo ograniczona i zostaje zredukowane automatyczne zwalnianie po zwolnieniu stopy z pedału przyspieszenia podczas jazdy.

To ostrzeżenie może się pojawić, gdy:

- Akumulator wysokiego napięcia jest prawie w pełni naładowany. Hamowanie regeneracyjne jest zredukowane, gdy akumulator jest naładowany w 95% lub więcej.
- Akumulator wysokiego napięcia nie jest wystarczająco rozgrzany. Może się to zdarzyć zaraz po rozpoczęciu jazdy. Może się to zdarzać częściej przy niskich temperaturach otoczenia.

Co należy zrobić:

Można normalnie korzystać z pojazdu.

W zależności od potrzeb skorzystaj z pedału hamulca, tak jak w pojeździe z napędem benzynowym, nieelektrycznym.

Zazwyczaj to ostrzeżenie znika podczas jazdy, ponieważ poziom naładowania akumulatora spada poniżej 95% i/lub akumulator odpowiednio się nagrzewa.

UWAGA: Przy niższych temperaturach ostrzeżenie to może utrzymywać się przez cały czas, a automatyczne zwalnianie może przez cały czas być mniej intensywne, ponieważ podczas jazdy akumulator nie nagrzewa się na tyle, aby funkcja hamowania regeneracyjnego działała z pełną wydajnością. Można użyć opcji Odmroź pojazd w aplikacji mobilnej Tesla, aby rozgrzać akumulator wysokiego napięcia przed rozpoczęciem jazdy i przywrócić normalne działanie hamowania regeneracyjnego. Aby uzyskać dodatkowe informacje, patrz [Niskie temperatury — dobre praktyki na stronie 193](#).

Samo to ostrzeżenie zazwyczaj nie informuje o stanie wymagającym wizyty w serwisie. Jeżeli to ostrzeżenie będzie występować podczas kolejnych przejazdów, może to wskazywać na problem mający wpływ na wydajność hamowania regeneracyjnego. Zaleca się umówienie wizyty serwisowej w najbliższym możliwym terminie.

Aby uzyskać więcej informacji, patrz [Hamowanie regeneracyjne na stronie 98](#).

DI_w138

Przedni silnik wyłączony — można normalnie korzystać z pojazdu

Moc pojazdu może być ograniczona

Co oznacza ten alarm:

Przedni silnik pojazdu nie jest dostępny. Moc, prędkość i przyspieszenie mogą być zredukowane, gdyż pojazd będzie korzystać jedynie z tylnego silnika do dalszej jazdy.

Co należy zrobić:

Należy kontynuować jazdę. Można normalnie korzystać z pojazdu.

Alarm ten mógł zostać wywołany przez tymczasowy problem, który automatycznie się rozwiąże. Jeśli alarm zniknie podczas dalszej jazdy lub nie pojawi się przy rozpoczynaniu kolejnej podróży, najprawdopodobniej został wywołany przez tymczasowy problem. Nie są wymagane żadne działania.

Alarm ten można także wskazywać, że przedni silnik jest w stanie wymagającym przeglądu i konserwacji. Jeżeli alarm ten jest obecny podczas kolejnych podróży, umów się na wizytę w serwisie. W tym czasie można normalnie korzystać z pojazdu.



DI_w168

Funkcja hamulca automatycznego niedostępna Na postoju trzymaj pedał hamulca wciśnięty

Co oznacza ten alarm:

Funkcja hamulca automatycznego jest obecnie niedostępna ze względu na ograniczenia systemów pojazdu. Używaj pedału hamulca, aby doprowadzać pojazd do pełnego zatrzymania i utrzymywać go w miejscu.

Co należy zrobić:

Należy kontynuować jazdę. Można normalnie korzystać z pojazdu.

Jeżeli alarm ten jest obecny podczas kolejnych jazd, zaplanuj wizytę serwisową w najbliższym dogodnym czasie. W tym czasie można normalnie korzystać z pojazdu.

Aby uzyskać więcej informacji, patrz [Funkcja Wstrzymaj na stronie 105](#).

DI_w172

Układ napędowy wymaga serwisu Unikaj gwałtownego przyspiesz.

Co oznacza ten alarm:

Wykryto problem w układzie napędowym.

Pojazd wykrył nadmierny luz (wsteczny) pomiędzy jednostką napędową i kołami. Wysoki lub nadmierny luz oznacza zużycie mechaniczne.

Istnieje wiele możliwych przyczyn, dlatego też wymagany jest przegląd układu napędowego.

Co należy zrobić:

Zaleca się jak najszybsze umówienie się na wizytę w serwisie w celu przeprowadzenia przeglądu układu napędowego.

W tym czasie można normalnie korzystać z pojazdu. Można korzystać z pojazdu w celu dotarcia do bezpośredniego celu podróży oraz do centrum serwisowego. Unikaj gwałtownego przyspieszania, ponieważ obciąża to silnie układ napędowy.

Przy najbliższej okazji umów się na spotkanie serwisowe. Jeśli ten problem nie zostanie rozwiązany, pojazd może w nieoczekiwany sposób zatrzymać się podczas jazdy.

GTW_w017

Obniżona moc układu elektrycznego Możliwy brak dostępu do usług innych niż podstawowe

Co oznacza ten alarm:

Niektóre funkcje inne niż podstawowe, np. podgrzewanie siedzeń lub podgrzewanie/schładzanie powietrza w kabinie mogą być niedostępne lub działać w ograniczonym zakresie. Jest to oczekiwane zachowanie, mające na celu ułatwienie utrzymania poziomu zasilania energią elektryczną niezbędnego do działania podstawowych funkcji.

Co należy zrobić:

To ostrzeżenie może być obecne ze względu na różne czynniki związane z pojazdem. W celu uzyskania dodatkowych informacji i zapoznania się z zalecanymi czynnościami należy sprawdzić inne ostrzeżenia związane z określonymi czynnikami wpływającymi na układ elektryczny w pojeździe.



GTW_w018

Obniżona moc układu elektrycznego

Możliwy brak dostępu do usług innych niż podstawowe

Co oznacza ten alarm:

Niektóre funkcje inne niż podstawowe, np. podgrzewanie siedzeń lub podgrzewanie/schładzanie powietrza w kabinie mogą być niedostępne lub działać w ograniczonym zakresie. Jest to oczekiwane zachowanie, mające na celu ułatwienie utrzymania poziomu zasilania energią elektryczną niezbędnego do działania podstawowych funkcji.

Co należy zrobić:

To ostrzeżenie może być obecne ze względu na różne czynniki związane z pojazdem. W celu uzyskania dodatkowych informacji i zapoznania się z zalecanymi czynnościami należy sprawdzić inne ostrzeżenia związane z określonymi czynnikami wpływającymi na układ elektryczny w pojeździe.

GTW_w174

Konieczna jest wymiana akumulatora 12 V — umów się na wizytę w serwisie

Oprogramowanie nie będzie aktualizowane do czasu wymiany akumulatora

Co oznacza ten alarm:

Wydajność akumulatora niskiego napięcia uległa pogorszeniu i należy go wymienić. Dopóki akumulator niskiego napięcia nie zostanie wymieniony, oprogramowanie pojazdu nie będzie aktualizowane.

Co należy zrobić:

Zaleca się dokonanie wymiany akumulatora niskiego napięcia w najbliższym możliwym terminie.

Istnieje możliwość umówienia się na wizytę w serwisie za pośrednictwem aplikacji mobilnej Tesla lub skorzystania z usług niezależnego dostawcy, który posiada w ofercie wymianę akumulatorów niskiego napięcia. Należy pamiętać, że dostępność usług świadczonych przed niezależnych dostawców może różnić się w zależności od konfiguracji pojazdu i lokalizacji.

Można normalnie korzystać z pojazdu w obecności tego ostrzeżenia. Jednakże, w przypadku nadmiernego odwiekania wymiany akumulatora niskiego napięcia, Twój pojazd może nie dysponować zasilaniem wystarczającym do jego uruchomienia lub ponownego uruchomienia po niedawnej podróży.

Jeżeli akumulator niskiego napięcia nie zapewnia mocy wystarczającej do uruchomienia pojazdu lub otwarcia drzwi, należy zapoznać się z zalecanymi czynnościami w [Konservacja akumulatora na stronie 209](#).

Aby uzyskać więcej informacji o układzie akumulatora, patrz [Informacje dotyczące akumulatora wysokiego napięcia na stronie 209](#).

GTW_w360

Włączono pomoc przy niskiej sile hamowania

Aby zatrzymać się, mocno naciśnij hamulec

Co oznacza ten alarm:

Funkcja kompensacji spadku ciśnienia hydraulicznego jest aktywna. Ta funkcja wspomagania hamulców aktywuje się tymczasowo, aby zapewnić pełną wydajność hamowania w warunkach, gdy pojazd wykrył ograniczoną wydajność hamowania.

Gdy ta funkcja wspomagania zostanie aktywowana, może być zauważalne obniżenie pedału hamulca i znaczne zwiększenie ciśnienia hamowania. Może być także słyszalny dźwięk pompowania dochodzący z modułu hydraulicznego hamulców znajdującego się z przodu pojazdu. Zwykle trwa to kilka sekund, w zależności od nawierzchni na drodze i prędkości pojazdu. Jest to całkowicie normalne i nie oznacza nieprawidłowości związanych z pojazdem.

Co należy zrobić:



Naciskaj normalnie pedał hamulca bez „pompowania” (kilkukrotnego naciskania i zwalniania), co spowoduje przerwanie działania funkcji.

Ten alarm zostanie skasowany po zatrzymaniu pojazdu lub zwolnieniu pedału hamulca. Może być wyświetlany jeszcze przez 5 sekund.

Ograniczona wydajność hamowania jest zwykle tymczasowa i może występować z różnych przyczyn, takich jak wysoka temperatura hamulców po intensywnym hamowaniu lub też jazda w bardzo niskiej lub bardzo wysokiej temperaturze otoczenia. Może to także oznaczać, że klocki lub tarcze hamulcowe są zużyte do poziomu wymagającego wymiany.

Jeśli ograniczona wydajność hamowania nie ustępuje z czasem, skontaktuj się z serwisem firmy Tesla, aby umówić się na przegląd hamulców.

Aby uzyskać dodatkowe informacje, patrz [Hydraulic Fade Compensation na stronie 98](#).

GTW_w405

Obniżona moc układu elektrycznego Pojazd może wyłączyć się nieoczekiwanie

Co oznacza ten alarm:

Układ elektryczny nie jest w stanie utrzymać napięcia wymaganego do obsługi wszystkich funkcji pojazdu.

Jeśli to ostrzeżenie będzie nadal obecne podczas jazdy, możliwe, że pojazd wyłączy się w sposób nieoczekiwany.

Istnieje również możliwość, że pojazd nie uruchomi się ponownie po pokonaniu bieżącej trasy.

Co należy zrobić:

Zaleca się wyłączenie funkcji innych niż podstawowe lub ograniczenie korzystania z nich. Może to ułatwić utrzymanie poziomu zasilania energią elektryczną niezbędnego do działania podstawowych funkcji. Pomoże to również w uniknięciu wyłączenia się pojazdu przed dotarciem do bezpośredniego punktu docelowego, chociaż nie możemy tego zagwarantować.

Jeśli ostrzeżenie pozostaje aktywne, umów się niezwłocznie na wizytę w serwisie. Bez serwisu pojazd może wyłączyć się niespodziewanie lub nie uruchomić się ponownie.

MCU_u005

Otwarty przedni bagażnik Zachowaj ostrożność

Co oznacza ten alarm:

Pojazd wykrywa, że pokrywa przedniego bagażnika jest otwarta podczas jazdy.

Ten alert informuje, że niemożliwe jest potwierdzenie stanu zamknięcia (stanu pełnego zamocowania) co najmniej jednego z dwóch zatrzasków mocujących pokrywę, głównego lub pomocniczego zatrzasku pokrywy przedniego bagażnika, gdy załączone jest przełożenie inne niż Park.

Co należy zrobić:

Ponieważ w takiej sytuacji może dojść do otwarcia pokrywy przedniego bagażnika podczas jazdy, zaleca się, aby z zachowaniem dużej ostrożności kontynuować jazdę tylko do najbliższego miejsca, w którym można będzie bezpiecznie zatrzymać pojazd i załączyć przełożenie Park.

Po zaparkowaniu pojazdu należy sprawdzić, czy pokrywa przedniego bagażnika jest całkowicie zamknięta (oba zatrzaski są w pełni zamocowane). Aby uzyskać więcej informacji, patrz instrukcje zamykania [Przedni bagażnik na stronie 34](#).

Ten alert powinien się wyłączyć po załączeniu przełożenia Park. Jednakże może pojawić się ponownie w razie wznowienia jazdy bez sprawdzenia stanu i pełnego zamknięcia pokrywy.

Jeśli alert włączy się ponownie podczas wielu przejazdów lub włącza się coraz częściej podczas wielu przejazdów, zaleca się zaplanowanie wizyty serwisowej w najbliższym dogodnym terminie.



Aby uzyskać więcej informacji o przednim bagażniku, patrz [Przedni bagażnik na stronie 34](#).

MCU_u019

Aktywne połączenie serwisowe z pojazdem Serwis wykonuje zdalną diagnostykę

Co oznacza ten alarm:

Technik serwisu zdalnie loguje się do Twojego pojazdu w celu przeprowadzenia diagnozy lub naprawy. W trakcie trwania połączenia może wystąpić pewna utrata funkcjonalności systemu informacyjno-rozrywkowego, ale pojawienie się takiego komunikatu nie oznacza problemu z samochodem.

Można normalnie korzystać z pojazdu.

Co należy zrobić:

Komunikat powinien zostać automatycznie usunięty, gdy technik zakończy diagnostykę lub naprawę pojazdu. Po usunięciu komunikatu może okazać się konieczne ponowne uruchomienie ekranu dotykowego w celu przywrócenia pełnej funkcjonalności systemu informacyjno-rozrywkowego. Aby uzyskać więcej informacji, patrz „Ponowne uruchamianie ekranu dotykowego w pojeździe” [Przewodnik zrób to sam](#).

Jeśli komunikat nie zniknie po upływie 24 godzin, zaleca się zaplanowanie wizyty w serwisie za pośrednictwem aplikacji mobilnej Tesla lub u niezależnego dostawcy usług. Należy pamiętać, że dostępność usług świadczonych przez niezależnych dostawców może różnić się w zależności od konfiguracji pojazdu i lokalizacji.

MCU_w008

Bardzo niskie ciśnienie w oponach ZATRZYMAJ SIĘ BEZPIECZNIE — sprawdź, czy nie ma przebitej opony

Co oznacza ten alarm:

Ten alarm oznacza, że ciśnienie w jednej lub w kilku oponach jest bardzo niskie.

System monitorowania ciśnienia w oponach (TPMS) wykrył, że ciśnienie powietrza w jednej lub kilku oponach jest znacząco niższe niż zalecane ciśnienie w zimnych oponach.

Co należy zrobić:

Jak najszybciej ostrożnie zjedź na pobocze. W bezpiecznym miejscu sprawdź opony pod kątem utraty ciśnienia.

W razie potrzeby można skorzystać z dostępnych opcji pomocy drogowej Tesla (opona mobilna, koło zapasowe, holowanie). Aby uzyskać dodatkowe informacje, patrz [Kontakt z pomocą drogową firmy Tesla na stronie 257](#).

Poza sytuacjami awaryjnymi zaleca się skorzystanie z pomocy w lokalnym sklepie z oponami lub umówienie się na wizytę serwisową za pośrednictwem aplikacji mobilnej Tesla.

Patrz [Utrzymywanie ciśnienia w oponach na stronie 226](#), aby uzyskać szczegółowe informacje o tym, gdzie podano zalecane ciśnienie w zimnych oponach (RCP) Twojego pojazdu, jak sprawdzać ciśnienie w oponach i jak utrzymywać prawidłowe ciśnienie w oponach.

Alarm zostanie skasowany, gdy system TPMS zmierzy prawidłowe ciśnienie we wszystkich oponach mieszczące w zakresie 3 psi od zalecanego ciśnienia w zimnych oponach.

- Ostrzeżenie i zapalona kontrolka ciśnienia w oponach mogą nadal być obecne po napompowaniu opon do zalecanej wartości ciśnienia w zimnych oponach, ale powinny zniknąć po przejechaniu niedużej odległości.
- W celu zmierzenia i zarejestrowania przez system monitorowania ciśnienia w oponach (TPMS) zaktualizowanej wartości ciśnienia w oponach konieczne może być przemieszczanie się z prędkością przekraczającą 25 km/h (15 mph) przez co najmniej 10 minut.

Aby uzyskać więcej informacji o pompowaniu opon i właściwym ciśnieniu, patrz [Obsługa i konserwacja opon na stronie 226](#).



MCU_w010

Ciśnienie opon poniżej zalecanego Sprawdź ciśnienie i w razie potrzeby dopompuj

Co oznacza ten alarm:

To ostrzeżenie NIE oznacza, że opona jest przebita.

System monitorowania ciśnienia w oponach (TPMS) wykrył, że ciśnienie powietrza w jednej lub kilku oponach jest o co najmniej 20% niższe niż zalecane ciśnienie w zimnych oponach.

Patrz [Utrzymywanie ciśnienia w oponach na stronie 226](#), aby uzyskać szczegółowe informacje o tym, gdzie podano zalecane ciśnienie w zimnych oponach (RCP) Twojego pojazdu, jak sprawdzać ciśnienie w oponach i jak utrzymywać prawidłowe ciśnienie w oponach.

Ostrzeżenie może pojawiać się przy niskich temperaturach, ponieważ objętość schłodzonego powietrza w oponach będzie się naturalnie zmniejszać, obniżając tym samym wartości ciśnienia.

Co należy zrobić:

Dopompuj powietrze, aby utrzymać zalecane ciśnienie z zimnych oponach. Mimo że w przypadku niższych temperatur otoczenia spodziewane jest obniżenie ciśnienia w oponach, zalecamy stałe utrzymywanie zalecanego ciśnienia w zimnych oponach.

Ostrzeżenie może zniknąć podczas jazdy. Dzieje się tak dlatego, że opony się nagzewają, a ciśnienie w oponach wzrasta. Nawet jeśli ostrzeżenie zniknie, po ochłodzeniu opony powinny nadal zostać dopompowane.

Ostrzeżenie zniknie po wykryciu przez system monitorowania ciśnienia w oponach napompowania każdej z opon do zalecanej wartości ciśnienia w zimnych oponach.

- Ostrzeżenie i zapalona kontrolka ciśnienia w oponach mogą nadal być obecne po napompowaniu opon do zalecanej wartości ciśnienia w zimnych oponach, ale powinny zniknąć po przejechaniu niedużej odległości.
- W celu zmierzenia i zarejestrowania przez system monitorowania ciśnienia w oponach (TPMS) zaktualizowanej wartości ciśnienia w oponach konieczne może być przemieszczanie się z prędkością przekraczającą 25 km/h (15 mph) przez co najmniej 10 minut.

W przypadku powtarzających się ostrzeżeń dotyczących tej samej opony należy zlecić kontrolę opony pod kątem powolnego wydostawania się z niej powietrza. Można odwiedzić lokalny sklep z oponami lub umówić się na wizytę w serwisie za pośrednictwem aplikacji mobilnej Tesla.

Aby uzyskać więcej informacji o pompowaniu opon i właściwym ciśnieniu, patrz [Obsługa i konserwacja opon na stronie 226](#).

Aby uzyskać więcej informacji o pompowaniu opon i właściwym ciśnieniu, patrz [Obsługa i konserwacja opon na stronie 226](#).

MCU_w029

Wymagana usługa serwisowa Zaplanuj usługę teraz

Co oznacza ten alarm:

To ostrzeżenie jest wywoływane zdalnie przez Teslę, gdy w pojeździe zostanie wykryty stan wymagający naprawy.

To ostrzeżenie może być wywoływane wskutek różnych stanów pojazdu. Po umówieniu wizyty serwisowej powinno być dostępnych więcej informacji.

To ostrzeżenie może skasować tylko mechanik serwisowy po zakończeniu serwisowania pojazdu.

Co należy zrobić:

Ponieważ to ostrzeżenie może być obecne ze względu na różne stany pojazdu, zaleca się umówienie wizyty serwisowej możliwie jak najwcześniej.



TAS_a313

Adaptacyjne sterowanie jazdą nie działa prawidłowo Komfort jazdy może być zmniejszony

Co oznacza ten alarm:

Wystąpił problem z systemem adaptacyjnego tłumienia zawieszenia. W związku z tym system nie może w czasie rzeczywistym wprowadzać regulacji układu zawieszenia optymalizujących komfort jazdy i przyczepność.

Wszystkie amortyzatory odbierają obecnie jednostajny prąd. Zawieszenie pojazdu może być twardsze lub bardziej miękkie niż zazwyczaj.

Co należy zrobić:

Jeżeli alarm ten jest obecny podczas kolejnych jazd, zaplanuj wizytę serwisową w najbliższym dogodnym czasie. W tym czasie można normalnie korzystać z pojazdu.

Temu alarmowi towarzyszy zapalenie się żółtego wskaźnika na zestawie wskaźników. Aby uzyskać więcej informacji, patrz [Zawieszenie pneumatyczne na stronie 101](#).

TAS_a314

Adaptacyjne sterowanie jazdą nie działa prawidłowo

Co oznacza ten alarm:

Wystąpił problem z systemem adaptacyjnego tłumienia zawieszenia. W związku z tym system nie może w czasie rzeczywistym wprowadzać regulacji układu zawieszenia optymalizujących komfort jazdy i przyczepność; w rezultacie zawieszenie może wytłumiać więcej nierówności niż zazwyczaj.

Co należy zrobić:

Jeżeli alarm ten jest obecny podczas kolejnych jazd, zaplanuj wizytę serwisową w najbliższym dogodnym czasie. W tym czasie można normalnie korzystać z pojazdu.

Temu alarmowi towarzyszy zapalenie się czerwonego wskaźnika na zestawie wskaźników. Aby uzyskać więcej informacji, patrz [Zawieszenie pneumatyczne na stronie 101](#).

THC_u0005

Działanie klimatyzacji chwilowo ograniczone Chłodzenie systemów pojazdu

Co oznacza ten alarm:

Wydajność klimatyzacji kabiny została chwilowo ograniczona, ponieważ pojazd musi ochłodzić akumulator wysokiego napięcia i/lub układ napędowy. Jest to całkowicie normalne i nie oznacza problemów związanych z pojazdem ani z układem klimatyzacji.

Oprócz chłodzenia kabiny klimatyzacja zapewnia także chłodzenie akumulatora. Priorytetem układu klimatyzacji jest chłodzenie akumulatora mające na celu utrzymanie jego optymalnego zakresu temperatury, co przekłada się na trwałość i najwyższą wydajność.

W wysokich temperaturach pojazd może co pewien czas chwilowo skupiać się na chłodzeniu akumulatora. Najczęstszą przyczyną tego jest ładowanie pojazdu w trybie Supercharging w wysokiej temperaturze.

Co należy zrobić:

Nie są wymagane żadne działania. Można normalnie korzystać z pojazdu.

Alarm powinien po krótkim czasie zniknąć, a wydajność klimatyzacji kabiny powinna powrócić do normy. W niektórych przypadkach alarm i zachowanie pojazdu będą trwały nadal aż do zakończenia ładowania w trybie Supercharging.



Jeśli alarm występuje nadal po wielu jazdach i towarzyszą mu inne alarmy, które mogą oznaczać potencjalne problemy z układem klimatyzacji, skontaktuj się z centrum serwisowym firmy Tesla, aby umówić się na przegląd układu klimatyzacji.

THC_w0100

Ogrzewanie akumulatora niedostępne — obniżona prędkość ładowania Ładowanie w niskich temperaturach może nie być możliwe

Co oznacza ten alarm:

Wykryto stan obniżający wydajność podgrzewacza akumulatora wysokiego napięcia w pojeździe.

Bez odpowiedniego podgrzewania akumulatora wysokiego napięcia prędkość ładowania może być zmniejszona. W przypadku niskiej temperatury otoczenia (warunków zimowych), gdy podgrzewanie akumulatora pod wysokim napięciem nie jest dostępne, ładowanie pojazdu może nie być możliwe.

Co należy zrobić:

Można normalnie korzystać z pojazdu. Można ładować pojazd i podłączyć go do stacji ładującej. Jednak w niskich temperaturach ładowanie pojazdu może nie być możliwe lub może odbywać się wolniej niż oczekiwano.

Jeśli to możliwe, spróbuj naładować pojazd w zamkniętym pomieszczeniu, takim jak garaż, gdzie wyższe temperatury otoczenia mogą sprawić, że ogrzewanie akumulatora wysokiego napięcia nie będzie konieczne.

W przypadku jazdy w niskich temperaturach otoczenia zaleca się, aby **NIE** polegać na stacjach ładowania znajdujących się na trasie do celu, ponieważ akumulator wysokiego napięcia może być zbyt zimny, aby go naładować.

- W razie konieczności naładowania akumulatora spróbuj to zrobić natychmiast po zakończeniu jazdy. Akumulator wysokiego napięcia może nadal być ciepły.
- Pozostawianie pojazdu zaparkowanego w niskich temperaturach po zakończeniu jazdy spowoduje ostygnięcie akumulatora wysokiego napięcia, co może uniemożliwić jego naładowanie.

Dodatkowo zaleca się, aby nie polegać na hamowaniu z odzyskiwaniem energii w celu naładowania akumulatora wysokiego napięcia podczas jazdy w niskich temperaturach otoczenia, ponieważ hamowanie z odzyskiwaniem energii może nie być dostępne, jeśli temperatura akumulatora jest zbyt niska. Aby uzyskać dodatkowe informacje, patrz [Regenerative Braking na stronie 98](#).

To ostrzeżenie może być obecne ze względu na różne czynniki. Mogło zostać wywołane przez tymczasowy problem, który nie wymaga podjęcia żadnych działań w celu jego rozwiązania.

Jeśli jednak alarm ten będzie się powtarzał w trakcie następnych podróży lub będą mu towarzyszyły inne ostrzeżenia wskazujące na potencjalne problemy z ogrzewaniem i/lub układem klimatyzacji pojazdu, zaleca się jak najszybsze zaplanowanie przeglądu.

Więcej informacji na temat ładowania, patrz [Instrukcje ładowania na stronie 211](#).

Więcej informacji dotyczących akumulatora wysokiego napięcia, patrz [Informacje dotyczące akumulatora wysokiego napięcia na stronie 209](#).

UMC_w001

Ne można ładować za pomocą ładowarki Mobile Connector Nieodpowiednie uziemienie gniazda — wypróbuj inne gniazdo

Co oznacza ten alarm:

Ładowarka Mobile Connector wykryła, że gniazdo elektryczne nie jest dostatecznie uziemione, co prawdopodobnie jest spowodowane nieodpowiednim lub brakującym połączeniem z uziemieniem.

Nie oznacza to problemu z ładowarką Mobile Connector lub pojazdem, ale wskazuje na problem z gniazdkiem ściennym / instalacją elektryczną, do której podłączony jest ładowarka Mobile Connector.

Co należy zrobić:



Rozwiązywanie problemów związanych z ostrzeżeniami

Należy zlecić elektrykowi sprawdzenie instalacji elektrycznej. Przed ponowną próbą podłączenia ładowarki Mobile Connector elektryk powinien upewnić się, że w wyłączniku obwodu lub skrzynce rozdzielczej znajduje się właściwe uziemienie, a także, że w gniazdku wykonano odpowiednie połączenia.

Jeśli w tym czasie musisz naładować pojazd, wypróbuj inne gniazdko w innej lokalizacji lub stacji ładującej innego typu.

Można także spróbować naładować pojazd przy użyciu ładowarki Tesla Supercharger lub docelowej lokalizacji ładowania, z których wszystkie mogą znajdować się na mapie wyświetlanej na ekranie dotykowym pojazdu. Patrz [Maps and Navigation na stronie 196](#), aby uzyskać więcej informacji.

Więcej informacji na temat rozwiązywania problemów związanych z ładowaniem i kontrolkami stanu ładowarki Mobile Connector można znaleźć w [instrukcji produktu](#).

UMC_w002

Nie można ładować — zadziałał bezpiecznik GFCI ładowarki Mobile Connector Odłącz uchwyt od gniazda ładowania i spróbuj ponownie

Co oznacza ten alarm:

Pojazd nie może być ładowany, ponieważ zadziałał bezpiecznik GFCI w ładowarce Mobile Connector.

Bezpiecznik ten, podobnie jak bezpiecznik GFCI w gnieździe ściennym, ma za zadanie wyłączyć dopływ prądu w razie wystąpienia problemu. Przerwał on ładowanie, aby chronić pojazd i urządzenia do ładowania.

Taka sytuacja może mieć różne powody. Źródłem problemu może być kabel ładowania, uchwyt złącza, gniazdo ładowania, a nawet któryś z podzespołów w pojeździe.

Co należy zrobić:

Sprawdź gniazdo ładowania i uchwyt pod kątem zalania lub nadmiernego zawilgocenia. W przypadku stwierdzenia nadmiernej wilgoci zaczekaj, aż wewnętrzna część gniazda i zewnętrzna część uchwyty całkowicie wyschną.

Sprawdź urządzenia do ładowania pod kątem uszkodzeń.

- Jeżeli kabel ładowania jest uszkodzony lub zużyty, **nie wolno go używać**. Spróbuj użyć innych urządzeń do ładowania.
- Jeżeli kabel ładowania jest w dobrym stanie, ponów próbę z użyciem tej samej ładowarki Mobile Connector.

Jeżeli problem nie zniknie i ładowanie będzie niemożliwe, spróbuj użyć innych urządzeń do ładowania.

W związku z tym, że ten alarm jest zwykle związany z zewnętrznymi urządzeniami ładującymi i źródłami zasilania, a zwykle nie oznacza problemów w pojeździe, można go rozwiązać przez zaplanowanie przeglądu.

Można także spróbować naładować pojazd przy użyciu ładowarki Tesla Supercharger lub docelowej lokalizacji ładowania, z których wszystkie mogą znajdować się na mapie wyświetlanej na ekranie dotykowym pojazdu. Patrz [Maps and Navigation na stronie 196](#), aby uzyskać więcej informacji.

Więcej informacji na temat rozwiązywania problemów związanych z ładowaniem i kontrolkami stanu ładowarki Mobile Connector można znaleźć w [instrukcji produktu](#).

UMC_w004

Nie można ładować przy użyciu ładowarki Mobile Connector Za wysokie napięcie / Użyj innego gniazda zasilania

Co oznacza ten alarm:

Pojazd nie ładuje się lub ładowanie jest przerywane z powodu **któregokolwiek** z problemów z ładowarką Mobile Connector:

- Wykryto zbyt wysokie napięcie w gnieździe ściennym; **lub**
- Wykryto nagły wzrost napięcia w gnieździe ściennym.



Co należy zrobić:

Spróbuj naładować pojazd z innego gniazda. Jeżeli samochód zacznie się ładować, problem spowodowało prawdopodobnie gniazdo ściennie. Skontaktuj się z elektrykiem i zleć kontrolę przewodów prowadzących do tego gniazda.

Jeśli ładowanie pojazdu z innego gniazda również będzie niemożliwe, należy spróbować ładowania w innym miejscu.

Można także spróbować naładować pojazd przy użyciu ładowarki Tesla Supercharger lub docelowej lokalizacji ładowania, z których wszystkie mogą znajdować się na mapie wyświetlanej na ekranie dotykowym pojazdu. Patrz [Maps and Navigation na stronie 196](#), aby uzyskać więcej informacji.

Więcej informacji na temat rozwiązywania problemów związanych z ładowaniem i kontrolkami stanu ładowarki Mobile Connector można znaleźć w [instrukcji produktu](#).

UMC_w005

Nie można ładować przy użyciu ładowarki Mobile Connector Zbyt niskie napięcie / Użyj innego gniazda

Co oznacza ten alarm:

Pojazd nie ładuje się lub ładowanie jest przerywane z powodu **któregokolwiek** z problemów z ładowarką Mobile Connector:

- Nie wykryto dostatecznego napięcia w gnieździe ściennym; **lub**
- Wykryto nagły spadek napięcia w gnieździe ściennym.

Co należy zrobić:

Spróbuj naładować pojazd z innego gniazda. Jeżeli samochód zacznie się ładować, problem spowodowało prawdopodobnie gniazdo ściennie. Skontaktuj się z elektrykiem i zleć kontrolę przewodów prowadzących do tego gniazda.

Jeśli ładowanie pojazdu z innego gniazda również będzie niemożliwe, należy spróbować ładowania w innym miejscu.

W związku z tym, że ten alarm jest zwykle związany z zewnętrznymi urządzeniami ładującymi i źródłami zasilania, a zwykle nie oznacza problemów w pojeździe, można go rozwiązać przez zaplanowanie przeglądu.

Można także spróbować naładować pojazd przy użyciu ładowarki Tesla Supercharger lub docelowej lokalizacji ładowania, z których wszystkie mogą znajdować się na mapie wyświetlanej na ekranie dotykowym pojazdu. Patrz [Maps and Navigation na stronie 196](#), aby uzyskać więcej informacji.

Więcej informacji na temat rozwiązywania problemów związanych z ładowaniem i kontrolkami stanu ładowarki Mobile Connector można znaleźć w [instrukcji produktu](#).

UMC_w007

Wysoka temperatura skrzynki kontrolnej ładowarki Mobile Connector Pozostaw ładowarkę Mobile Connector do ostygnięcia, aby wznowić ładowanie

Co oznacza ten alarm:

Ładowanie zostało przerwane, ponieważ ładowarka Mobile Connector wykryła wysoką temperaturę wewnątrz obudowy skrzynki kontrolnej.

Co należy zrobić:

Upewnij się, że ładowarka Mobile Connector nie jest niczym zakryta oraz że w pobliżu nie znajduje się źródło ciepła. Jeśli problem nadal występuje przy normalnej temperaturze otoczenia (poniżej 38°C), niezbędna jest obsługa serwisowa.

Można także spróbować naładować pojazd przy użyciu ładowarki Tesla Supercharger lub docelowej lokalizacji ładowania, z których wszystkie mogą znajdować się na mapie wyświetlanej na ekranie dotykowym pojazdu. Patrz [Maps and Navigation na stronie 196](#), aby uzyskać więcej informacji.



Rozwiązywanie problemów związanych z ostrzeżeniami

Więcej informacji na temat rozwiązywania problemów związanych z ładowaniem i kontrolkami stanu ładowarki Mobile Connector można znaleźć w [instrukcji produktu](#).

UMC_w008

Nie można ładować — wysoka temperatura gniazda ściennego **Zalecana kontrola gniazda ściennego i przewodów**

Co oznacza ten alarm:

Alarmy o wykryciu wysokiej temperatury przez ładowarkę Mobile Connector oznaczają, że nadmiernie wzrosła temperatura gniazda używanego do ładowania, więc ze względów bezpieczeństwa ładowanie zostało zatrzymane.

Nie oznacza to problemu z ładowarką Mobile Connector lub pojazdem, ale wskazuje na problem z gniazdkiem ściennym / instalacją elektryczną, do której podłączony jest ładowarka Mobile Connector.

Powodem wzrostu temperatury może być nie do końca wsunięta wtyczka, luźne połączenie instalacji z gniazdem lub zużycie gniazda elektrycznego.

Co należy zrobić:

Upewnij się, że wtyk adaptera jest całkowicie wsunięty do gniazdka elektrycznego. Jeżeli szybkość ładowania nie wróci do normy, należy zlecić elektrykowi kontrolę gniazda i jego połączenia z instalacją elektryczną w budynku oraz dokonanie wszelkich potrzebnych napraw.

Gniazda z objawami zużycia należy wymienić na nowe, odpowiednio wysokiej jakości. Warto także rozważyć instalację urządzenia Tesla Wall Connector, które zapewni większą wygodę i najszybsze ładowanie.

UMC_w009

Nie można ładować — wysoka temperatura uchwytu do ładowania **Sprawdź uchwyt/gniazdo pod kątem ciał obcych**

Co oznacza ten alarm:

Ładowanie zostało przerwane, ponieważ ładowarka Mobile Connector wykryła wysoką temperaturę w uchwycie do ładowania, który jest podłączony do gniazda ładowania pojazdu.

Co należy zrobić:

Upewnij się, że ładowarka Mobile Connector jest całkowicie wsunięta do gniazda ładowania w pojeździe.

Sprawdź, czy gniazdo ładowania i uchwyt ładowarki Mobile Connector nie są zapchane lub zawilgocone. Upewnij się, że wszelkie przeszkody blokujące otwór gniazda zasilania i uchwyt ładowarki Mobile Connector zostały usunięte, a wilgoć wyschła. Następnie ponownie spróbuj włożyć kabel do gniazda ładowania.

Upewnij się również, że uchwyt do ładowania ładowarki Mobile Connector nie jest niczym zakryty oraz że w pobliżu nie znajduje się źródło ciepła.

Jeśli ostrzeżenie pojawia się w normalnej temperaturze otoczenia (poniżej 38°C) i nadal występuje podczas wielu prób ładowania, może to oznaczać problem z ładowarką Mobile Connector lub pojazdem. Zaleca się zaplanowanie wizyty serwisowej w dogodnym dla siebie terminie.

Można także spróbować naładować pojazd przy użyciu ładowarki Tesla Supercharger lub docelowej lokalizacji ładowania, z których wszystkie mogą znajdować się na mapie wyświetlanej na ekranie dotykowym pojazdu. Patrz [Maps and Navigation na stronie 196](#), aby uzyskać więcej informacji.

Więcej informacji na temat rozwiązywania problemów związanych z ładowaniem i kontrolkami stanu ładowarki Mobile Connector można znaleźć w [instrukcji produktu](#).



UMC_w010

Gorące połączenie ładowarki Mobile Connector z adapterem

Pozostawić do ostygnięcia — całkowicie podłączyć adapter do ładowarki Mobile Connector

Co oznacza ten alarm:

Ładowanie zostało przerwane, ponieważ ładowarka Mobile Connector wykryła wysoką temperaturę w miejscu połączenia między adapterem wtyczki ściiennej a skrzynką kontrolną.

Co należy zrobić:

Upewnij się, że adapter wtyczki ściiennej jest w pełni podłączony do skrzynki kontrolnej ładowarki Mobile Connector.

Upewnij się, że adapter wtyczki ściiennej nie jest niczym zakryty oraz że w pobliżu nie znajduje się źródło ciepła.

Po odłączeniu urządzenia od źródła zasilania (gniazdka ściennego) sprawdź również, czy złącze adaptera wtyczki ściiennej i złącze skrzynki kontrolnej ładowarki Mobile Connector nie są zawilgocone i czy nie ma w nich żadnych przeszkód. Upewnij się, że wszelkie przeszkody zostały usunięte, a wilgoć wyschła. Następnie spróbuj ponownie włożyć adapter wtyczki ściiennej do gniazda ładowarki Mobile Connector i podłączyć go do źródła zasilania (gniazdka elektrycznego).

Po obniżeniu temperatury skrzynki kontrolnej ładowarki Mobile Connector i usunięciu wszelkich przeszkód alarm powinien ustąpić i ładowanie powinno być możliwe.

Można także spróbować naładować pojazd przy użyciu ładowarki Tesla Supercharger lub docelowej lokalizacji ładowania, z których wszystkie mogą znajdować się na mapie wyświetlanej na ekranie dotykowym pojazdu. Patrz [Maps and Navigation na stronie 196](#), aby uzyskać więcej informacji.

Więcej informacji na temat rozwiązywania problemów związanych z ładowaniem i kontrolkami stanu ładowarki Mobile Connector można znaleźć w [instrukcji produktu](#).

UMC_w011

Błąd komunikacji urządzeń do / ładowania

Spróbuj ponownie lub wypróbuj inne urządzenie

Co oznacza ten alarm:

Nie można naładować Twojego pojazdu, ponieważ nie jest on w stanie skomunikować się skutecznie z ładowarką Mobile Connector. Ładowarka Mobile Connector nie może potwierdzić za pomocą detekcji zbliżeniowej, że uchwyt do ładowania jest w pełni podłączony do pojazdu.

Co należy zrobić:

Po pierwsze, potwierdź, że brak skutecznej komunikacji został spowodowany przez ładowarkę Mobile Connector, a nie przez problem związany z pojazdem. Zwykle tak się dzieje.

Aby to zweryfikować, spróbuj naładować samochód przy użyciu innego zewnętrznego urządzenia do ładowania.

- Jeżeli samochód zacznie się ładować, problem spowodowała najprawdopodobniej ładowarka Mobile Connector.
- Jeżeli samochód nie zacznie się ładować, przyczyna problemu może leżeć po jego stronie.

Sprawdź również gniazdo ładowania i uchwyt ładowarki Mobile Connector pod kątem niedrożności (w razie potrzeby użyj łatkarki). Upewnij się, że wszelkie przeszkody zostały usunięte, a wilgoć wyschła. Następnie ponownie spróbuj włożyć uchwyt ładowarki Mobile Connector do gniazda ładowania.

W związku z tym, że ten alarm jest zwykle związany z zewnętrznymi urządzeniami ładującymi i źródłami zasilania, a zwykle nie oznacza problemów w pojeździe, można go rozwiązać przez zaplanowanie przeglądu.



Rozwiązywanie problemów związanych z ostrzeżeniami

Można także spróbować naładować pojazd przy użyciu ładowarki Tesla Supercharger lub docelowej lokalizacji ładowania, z których wszystkie mogą znajdować się na mapie wyświetlanej na ekranie dotykowym pojazdu. Patrz [Maps and Navigation na stronie 196](#), aby uzyskać więcej informacji.

Więcej informacji na temat rozwiązywania problemów związanych z ładowaniem i kontrolkami stanu ładowarki Mobile Connector można znaleźć w [instrukcji produktu](#).

Więcej informacji na temat ładowania, patrz [Instrukcje ładowania na stronie 211](#).

UMC_w012

Błąd komunikacji urządzeń do / ładowania Spróbuj ponownie lub wypróbuj inne urządzenie

Co oznacza ten alarm:

Nie można naładować Twojego pojazdu, ponieważ nie jest on w stanie skomunikować się skutecznie z ładowarką Mobile Connector. Ładowarka Mobile Connector wykryła, że nie może wygenerować lub utrzymać ważnego sygnału pilota sterującego.

Co należy zrobić:

Po pierwsze, potwierdź, że brak skutecznej komunikacji został spowodowany przez ładowarkę Mobile Connector, a nie przez problem związany z pojazdem. Zwykle tak się dzieje.

Aby to zweryfikować, spróbuj naładować samochód przy użyciu innego zewnętrznego urządzenia do ładowania.

- Jeżeli samochód zacznie się ładować, problem spowodowała najprawdopodobniej ładowarka Mobile Connector.
- Jeżeli samochód nie zacznie się ładować, przyczyna problemu może leżeć po jego stronie.

Sprawdź również gniazdo ładowania i uchwyt ładowarki Mobile Connector pod kątem niedrożności (w razie potrzeby użyj latarki). Upewnij się, że wszelkie przeszkody zostały usunięte, a wilgoć wyschła. Następnie ponownie spróbuj włożyć uchwyt ładowarki Mobile Connector do gniazda ładowania.

W związku z tym, że ten alarm jest zwykle związany z zewnętrznymi urządzeniami ładującymi i źródłami zasilania, a zwykle nie oznacza problemów w pojeździe, można go rozwiązać przez zaplanowanie przeglądu.

Można także spróbować naładować pojazd przy użyciu ładowarki Tesla Supercharger lub docelowej lokalizacji ładowania, z których wszystkie mogą znajdować się na mapie wyświetlanej na ekranie dotykowym pojazdu. Patrz [Maps and Navigation na stronie 196](#), aby uzyskać więcej informacji.

Więcej informacji na temat rozwiązywania problemów związanych z ładowaniem i kontrolkami stanu ładowarki Mobile Connector można znaleźć w [instrukcji produktu](#).

Więcej informacji na temat ładowania, patrz [Instrukcje ładowania na stronie 211](#).

UMC_w013

Błąd adaptera wtyczki ściennej — obniżona szybkość ładowania Podłącz poprawnie adapter do ładowarki Mobile Connector i spróbuj ponownie

Co oznacza ten alarm:

Ładowarka Mobile Connector nie może komunikować się z adapterem wtyczki ściennej. Ponieważ ładowarka Mobile Connector nie może monitorować temperatury adaptera wtyczki ściennej, natężenie prądu ładowania jest automatycznie zredukowane do 8 A.

Co należy zrobić:

1. Odłącz całkowicie ładowarkę Mobile Connector, w tym adapter wtyczki ściennej, od gniazdka ściennego.
2. Upewnij się, że połączenie między adapterem wtyczki ściennej a korpusem ładowarki Mobile Connector jest zabezpieczone.



- a. Odłącz całkowicie adapter wtyczki ściiennej od głównego korpusu ładowarki Mobile Connector.
 - b. Ponownie prawidłowo wsuń adapter wtyczki ściiennej do głównego korpusu ładowarki Mobile Connector, wciskając go do gniazda, aż zatrzaśnie się we właściwym położeniu.
3. Ponownie spróbuj naładować pojazd, podłączając ładowarkę Mobile Connector wraz adapterem wtyczki ściiennej, poprawnie do gniazdka ściennego.
 4. Jeśli komunikat o błędzie będzie się powtarzał, spróbuj użyć innego adaptera wtyczki ściiennej (powtórz opisane powyżej czynności, aby upewnić się, że adapter jest podłączony poprawnie do ładowarki Mobile Connector).
 - a. Jeżeli komunikat zniknie, problem prawdopodobnie dotyczy poprzednio używanego adaptera wtyczki ściiennej.
 - b. Jeśli komunikat będzie się powtarzał, problem prawdopodobnie dotyczy ładowarki Mobile Connector.

W razie konieczności zdobądź inny adapter wtyczki ściiennej lub ładowarkę Mobile Connector.

W międzyczasie możesz ciągle ładować pojazd, korzystając z dotychczasowych urządzeń. Szybkość ładowania zostanie zredukowana, ponieważ do czasu rozwiązania problemu natężenie prądu ładowania zostanie ograniczone do 8 A.

Można także spróbować naładować pojazd przy użyciu ładowarki Tesla Supercharger lub docelowej lokalizacji ładowania, z których wszystkie mogą znajdować się na mapie wyświetlanej na ekranie dotykowym pojazdu. Patrz [Maps and Navigation na stronie 196](#), aby uzyskać więcej informacji.

Więcej informacji na temat rozwiązywania problemów związanych z ładowaniem i kontrolkami stanu ładowarki Mobile Connector można znaleźć w [instrukcji produktu](#).

UMC_w014

Błąd adaptera wtyczki ściiennej — obniżona szybkość ładowania

Podłącz poprawnie adapter do ładowarki Mobile Connector i spróbuj ponownie

Co oznacza ten alarm:

Ładowarka Mobile Connector nie może komunikować się z adapterem wtyczki ściiennej. Ponieważ ładowarka Mobile Connector nie może zidentyfikować typu gniazdka ściennego, do którego podłączony jest adapter wtyczki ściiennej, prąd ładowania zostaje automatycznie zredukowany do 8 A.

Co należy zrobić:

1. Odłącz całkowicie ładowarkę Mobile Connector, w tym adapter wtyczki ściiennej, od gniazdka ściennego.
2. Upewnij się, że połączenie między adapterem wtyczki ściiennej a korpusem ładowarki Mobile Connector jest zabezpieczone.
 - a. Odłącz całkowicie adapter wtyczki ściiennej od głównego korpusu ładowarki Mobile Connector.
 - b. Ponownie prawidłowo wsuń adapter wtyczki ściiennej do głównego korpusu ładowarki Mobile Connector, wciskając go do gniazda, aż zatrzaśnie się we właściwym położeniu.
3. Ponownie spróbuj naładować pojazd, podłączając ładowarkę Mobile Connector wraz adapterem wtyczki ściiennej, poprawnie do gniazdka ściennego.
4. Jeśli komunikat o błędzie będzie się powtarzał, spróbuj użyć innego adaptera wtyczki ściiennej (powtórz opisane powyżej czynności, aby upewnić się, że adapter jest podłączony poprawnie do ładowarki Mobile Connector).
 - a. Jeżeli komunikat zniknie, problem prawdopodobnie dotyczy poprzednio używanego adaptera wtyczki ściiennej.
 - b. Jeśli komunikat będzie się powtarzał, problem prawdopodobnie dotyczy ładowarki Mobile Connector.

W razie konieczności zdobądź inny adapter wtyczki ściiennej lub ładowarkę Mobile Connector. W międzyczasie możesz ciągle ładować pojazd, korzystając z dotychczasowych urządzeń. Szybkość ładowania zostanie zredukowana, ponieważ do czasu rozwiązania problemu natężenie prądu ładowania zostanie ograniczone do 8 A.

Można także spróbować naładować pojazd przy użyciu ładowarki Tesla Supercharger lub docelowej lokalizacji ładowania, z których wszystkie mogą znajdować się na mapie wyświetlanej na ekranie dotykowym pojazdu. Patrz [Maps and Navigation na stronie 196](#), aby uzyskać więcej informacji.



Rozwiązywanie problemów związanych z ostrzeżeniami

Więcej informacji na temat rozwiązywania problemów związanych z ładowaniem i kontrolkami stanu ładowarki Mobile Connector można znaleźć w [instrukcji produktu](#).

UMC_w015

Błąd adaptera wtyczki ściennej — obniżona szybkość ładowania

Podłącz poprawnie adapter do ładowarki Mobile Connector i spróbuj ponownie

Co oznacza ten alarm:

Ładowarka Mobile Connector nie może komunikować się z adapterem wtyczki ściennej. Ponieważ ładowarka Mobile Connector nie może zidentyfikować typu gniazdka ściennego, do którego podłączony jest adapter wtyczki ściennej, prąd ładowania zostaje automatycznie zredukowany do 8 A.

Co należy zrobić:

1. Odłącz całkowicie ładowarkę Mobile Connector, w tym adapter wtyczki ściennej, od gniazdka ściennego.
2. Upewnij się, że połączenie między adapterem wtyczki ściennej a korpusem ładowarki Mobile Connector jest zabezpieczone.
 - a. Odłącz całkowicie adapter wtyczki ściennej od głównego korpusu ładowarki Mobile Connector.
 - b. Ponownie prawidłowo wsuń adapter wtyczki ściennej do głównego korpusu ładowarki Mobile Connector, wciskając go do gniazda, aż zatrzaśnie się we właściwym położeniu.
3. Ponownie spróbuj naładować pojazd, podłączając ładowarkę Mobile Connector wraz adapterem wtyczki ściennej, poprawnie do gniazdka ściennego.
4. Jeśli komunikat o błędzie będzie się powtarzał, spróbuj użyć innego adaptera wtyczki ściennej (powtórz opisane powyżej czynności, aby upewnić się, że adapter jest podłączony poprawnie do ładowarki Mobile Connector).
 - a. Jeżeli komunikat zniknie, problem prawdopodobnie dotyczy poprzednio używanego adaptera wtyczki ściennej.
 - b. Jeśli komunikat będzie się powtarzał, problem prawdopodobnie dotyczy ładowarki Mobile Connector.

W razie konieczności zdobądź inny adapter wtyczki ściennej lub ładowarkę Mobile Connector. W międzyczasie możesz ciągle ładować pojazd, korzystając z dotychczasowych urządzeń. Szybkość ładowania zostanie zredukowana, ponieważ do czasu rozwiązania problemu natężenie prądu ładowania zostanie ograniczone do 8 A.

Można także spróbować naładować pojazd przy użyciu ładowarki Tesla Supercharger lub docelowej lokalizacji ładowania, z których wszystkie mogą znajdować się na mapie wyświetlanej na ekranie dotykowym pojazdu. Patrz [Maps and Navigation na stronie 196](#), aby uzyskać więcej informacji.

Więcej informacji na temat rozwiązywania problemów związanych z ładowaniem i kontrolkami stanu ładowarki Mobile Connector można znaleźć w [instrukcji produktu](#).

UMC_w016

Wysoka temperatura skrzynki kontrolnej ładowarki Mobile Connector

Obniżona maksymalna szybkość ładowania

Co oznacza ten alarm:

Prąd ładowania został czasowo obniżony, ponieważ ładowarka Mobile Connector wykryła zwiększoną temperaturę wewnątrz obudowy skrzynki kontrolnej.

Co należy zrobić:

Upewnij się, że ładowarka Mobile Connector nie jest niczym zakryta oraz że w pobliżu nie znajduje się źródło ciepła. Jeśli problem nadal występuje przy normalnej temperaturze otoczenia (poniżej 38°C), niezbędna jest obsługa serwisowa.

Można także spróbować naładować pojazd przy użyciu ładowarki Tesla Supercharger lub docelowej lokalizacji ładowania, z których wszystkie mogą znajdować się na mapie wyświetlanej na ekranie dotykowym pojazdu. Patrz [Maps and Navigation na stronie 196](#), aby uzyskać więcej informacji.



Więcej informacji na temat rozwiązywania problemów związanych z ładowaniem i kontrolkami stanu ładowarki Mobile Connector można znaleźć w [instrukcji produktu](#).

UMC_w017

Prędkość ładowania obniżona — wysoka temperatura gniazda ściennego **Zalecana kontrola gniazda ściennego i przewodów**

Co oznacza ten alarm:

Alarmy o wykryciu wysokiej temperatury przez ładowarkę Mobile Connector oznaczają, że nadmiernie wzrosła temperatura gniazda używanego do ładowania, więc ze względów bezpieczeństwa ładowanie zostało spowolnione.

Przyczyną tego problemu zazwyczaj nie jest pojazd ani ładowarka Mobile Connector, tylko samo gniazdo. Powodem wzrostu temperatury może być nie do końca wsunięta wtyczka, luźne połączenie instalacji z gniazdem lub zużycie gniazda elektrycznego.

Co należy zrobić:

Upewnij się, że wtyk adaptera jest całkowicie wsunięty do gniazdka elektrycznego. Jeżeli szybkość ładowania nie wróci do normy, należy zlecić elektrykowi kontrolę gniazda i jego połączenia z instalacją elektryczną w budynku oraz dokonanie wszelkich potrzebnych napraw.

Gniazda z objawami zużycia należy wymienić na nowe, odpowiednio wysokiej jakości. Warto także rozważyć instalację urządzenia Tesla Wall Connector, które zapewnia większą wygodę i najszybsze ładowanie.

UMC_w018

Obniżona szybkość ładowania — wysoka temperatura uchwytu **Sprawdź uchwyt/gniazdo pod kątem zanieczyszczeń**

Co oznacza ten alarm:

Prąd ładowania zostało czasowo obniżony, ponieważ ładowarka Mobile Connector wykryła zwiększoną temperaturę w uchwycie do ładowania, który jest podłączony do gniazda ładowania pojazdu.

Co należy zrobić:

Upewnij się, że ładowarka Mobile Connector jest całkowicie wsunięta do gniazda ładowania w pojeździe.

Sprawdź, czy gniazdo ładowania i uchwyt ładowarki Mobile Connector nie są zapchane lub zawiłgocone. Upewnij się, że wszelkie przeszkody blokujące otwór gniazda zasilania i uchwyt ładowarki Mobile Connector zostały usunięte, a wilgoć wyschła. Następnie ponownie spróbuj włożyć kabel do gniazda ładowania.

Upewnij się również, że uchwyt do ładowania ładowarki Mobile Connector nie jest niczym zakryty oraz że w pobliżu nie znajduje się źródło ciepła.

Jeśli ostrzeżenie pojawia się w normalnej temperaturze otoczenia (poniżej 38°C) i nadal występuje podczas wielu prób ładowania, może to oznaczać problem z ładowarką Mobile Connector lub pojazdem. Zaleca się zaplanowanie wizyty serwisowej w dogodnym dla siebie terminie.

Można także spróbować naładować pojazd przy użyciu ładowarki Tesla Supercharger lub docelowej lokalizacji ładowania, z których wszystkie mogą znajdować się na mapie wyświetlanej na ekranie dotykowym pojazdu. Patrz [Maps and Navigation na stronie 196](#), aby uzyskać więcej informacji.

Więcej informacji na temat rozwiązywania problemów związanych z ładowaniem i kontrolkami stanu ładowarki Mobile Connector można znaleźć w [instrukcji produktu](#).



UMC_w019

Gorące połączenie ładowarki Mobile Connector z adapterem Obniżona maksymalna szybkość ładowania

Co oznacza ten alarm:

Prąd ładowania został obniżony, ponieważ ładowarka Mobile Connector wykryła wysoką temperaturę w miejscu połączenia między adapterem wtyczki ściennej a skrzynką kontrolną.

Co należy zrobić:

Upewnij się, że adapter wtyczki ściennej jest w pełni podłączony do skrzynki kontrolnej ładowarki Mobile Connector.

Po odłączeniu urządzenia od źródła zasilania (gniazdka ściennego) sprawdź również, czy złącze adaptera wtyczki ściennej i złącze skrzynki kontrolnej ładowarki Mobile Connector nie są zawilgocone i czy nie ma w nich żadnych przeszkód.

Zaleca się usunięcie zanieczyszczeń / ciał obcych. Upewnij się, że wszelkie przeszkody zostały usunięte, a wilgoć wyschła. Następnie spróbuj ponownie włożyć adapter wtyczki ściennej do gniazda ładowarki Mobile Connector i podłączyć go do źródła zasilania (gniazdka elektrycznego).

Upewnij się, że adapter wtyczki ściennej nie jest niczym zakryty oraz że w pobliżu nie znajduje się źródło ciepła. Jeśli ostrzeżenie pojawia się w normalnej temperaturze otoczenia (poniżej 38°C) i nadal występuje podczas wielu prób ładowania, może to oznaczać problem z ładowarką Mobile Connector lub pojazdem. Zaleca się zaplanowanie wizyty serwisowej w dogodnym dla siebie terminie.

Można także spróbować naładować pojazd przy użyciu ładowarki Tesla Supercharger lub docelowej lokalizacji ładowania, z których wszystkie mogą znajdować się na mapie wyświetlanej na ekranie dotykowym pojazdu. Patrz [Maps and Navigation na stronie 196](#), aby uzyskać więcej informacji.

Więcej informacji na temat rozwiązywania problemów związanych z ładowaniem i kontrolkami stanu ładowarki Mobile Connector można znaleźć w [instrukcji produktu](#).



Zastosowanie dokumentu

Aby uzyskać najbardziej aktualne i przydatne informacje dostosowane do Twojego pojazdu, zapoznaj się z instrukcją użytkownika na ekranie dotykowym, wybierając kolejno pozycje **Sterowanie > Serwis > Instrukcja użytkownika**. Informacje dotyczą konkretnie Twojego pojazdu i są dostosowane pod kątem zakupionych funkcji, konfiguracji pojazd, regionu rynku i wersji oprogramowania. Informacje dla właścicieli publikowane przez Teslę w innych miejscach są z kolei aktualizowane w razie potrzeby i mogą nie zawierać informacji dotyczących konkretnego pojazdu.

Informacje o nowych funkcjach wyświetlane są na ekranie dotykowym po aktualizacji oprogramowania. Można je również wyświetlić w dowolnej chwili, wybierając **Sterowanie > Oprogramowanie > Informacje o wersji**. Jeżeli informacje dotyczące obsługi pojazdu zawarte w instrukcji są sprzeczne z informacjami zawartymi w informacjach o wersji, informacje o wersji mają pierwszeństwo.

Ilustracje

Rysunki w niniejszym dokumencie służą wyłącznie do celów poglądowych. Informacje przedstawione na ekranie dotykowym mogą różnić się nieznacznie w zależności od opcji pojazdu, wersji oprogramowania i obszaru rynkowego.

Dostępność funkcji

Część funkcji może być dostępna tylko w określonych konfiguracjach pojazdu i na niektórych rynkach. Fakt umieszczenia opisów funkcji i opcji w instrukcji użytkownika nie gwarantuje, że będą one dostępne w pojeździe. Patrz [Oświadczenie o dostępności funkcji na stronie 315](#), aby uzyskać więcej informacji.

Błędy lub nieścisłości

Wszystkie specyfikacje i opisy są dokładne w momencie publikacji. Jednak ze względu na proces ciągłego ulepszania produktów, który jest celem firmy Tesla, zastrzegamy sobie prawo do wprowadzania w dowolnej chwili zmian w produkcie. Informacje na temat błędów lub nieścisłości, a także ogólne informacje zwrotne i sugestie dotyczące jakości instrukcji użytkownika można przysyłać na adres e-mail: ownersmanualfeedback@tesla.com.

Lokalizacja komponentów

Informacje dla właścicieli mogą określać położenie części jako znajdującej się po lewej lub prawej stronie pojazdu. Jak pokazano na rysunku, określenia lewa (1) i prawa (2) strona są używane tak, jak widzi je osoba siedząca wewnątrz pojazdu.

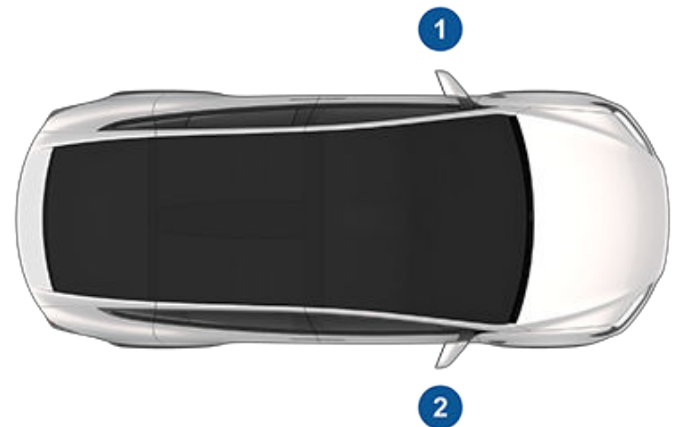

Prawa autorskie i znaki towarowe

© 2012–2024 Tesla, Inc. Wszystkie informacje zawarte w niniejszym dokumencie oraz całe oprogramowanie pojazdu są objęte prawami autorskimi i innymi prawami własności intelektualnej firmy Tesla, Inc. oraz jej licencjodawców. Żadna część tego materiału nie może być modyfikowana, przedrukowywana ani kopiowana bez wcześniejszej pisemnej zgody firmy Tesla, Inc. i jej licencjodawców. Dodatkowe informacje są dostępne na życzenie. Firma Tesla korzysta z oprogramowania stworzonego przez społeczność Open Source. Zapraszamy do odwiedzenia strony internetowej Open Source firmy Tesla pod adresem <http://www.tesla.com/opensource> HD Radio jest zastrzeżonym znakiem towarowym firmy iBiquity Digital Corporation. Poniżej znajdują się znaki towarowe lub zastrzeżone znaki towarowe firmy Tesla, Inc. w USA i innych państwach:

TESLA

TESLA MOTORS

TESLA ROADSTER

MODEL S

MODEL X

MODEL 3

MODEL Y

CYBERTRUCK

T E S L A





Informacje dla właścicieli

Wszystkie inne znaki towarowe zawarte w tym dokumencie są własnością ich odpowiednich właścicieli, a ich wykorzystanie w tym dokumencie nie oznacza sponsorowania ani wspierania ich produktów lub usług. Używanie znaków towarowych występujących w tym dokumencie lub w pojeździe bez zezwolenia jest surowo zabronione.



Twoja Tesla nieustannie się zmienia, a nowe funkcje są dodawane i ulepszone przy każdej aktualizacji oprogramowania. Jednak, w zależności od wersji oprogramowania układowego działającego w danym pojeździe, może on nie być wyposażony we wszystkie funkcje lub mogą one nie działać dokładnie tak, jak opisano w niniejszej Instrukcji obsługi. Funkcje pojazdu różnią się w zależności od regionu rynku, konfiguracji pojazdu, zakupionych opcji, aktualizacji oprogramowania i innych czynników.

Fakt odniesienia się do opisów funkcji i opcji w instrukcja użytkownika nie gwarantuje, że będą one dostępne w pojeździe. Najlepszym sposobem na zapewnienie sobie najnowszych i najlepszych funkcji jest aktualizacja oprogramowania pojazdu natychmiast po otrzymaniu powiadomienia, że należy to zrobić. Możesz również zapisać swoje preferencje, korzystając z opcji **Sterowanie > Oprogramowanie > Preferencje dotyczące oprogramowania > Zaawansowane**. Patrz [Aktualizacje oprogramowania na stronie 221](#), aby uzyskać więcej informacji. W przypadku funkcji dostępnych w posiadanym pojeździe zawsze przestrzegaj lokalnych przepisów i ograniczeń, aby zapewnić bezpieczeństwo sobie, pasażerom i osobom znajdującym się w pobliżu.



Telematyka pojazdów

Model X jest wyposażony w moduły elektroniczne, które monitorują i zapisują dane z różnych systemów pojazdu, w tym z silnika, komponentów autopilota, akumulatora, układów hamulcowych i elektrycznych. Moduły elektroniczne rejestrują informacje o różnych warunkach jazdy i pojazdu, w tym o hamowaniu, przyspieszaniu, podróży i inne powiązane informacje dotyczące pojazdu. Moduły te rejestrują również informacje o cechach pojazdu, takich jak zdarzenia związane z ładowaniem i stanem, włączanie/wyłączanie różnych systemów, kody usterek diagnostycznych, numer VIN, prędkość, kierunek i lokalizację.

Dane są przechowywane przez pojazd i mogą być udostępniane, wykorzystywane i przechowywane przez techników serwisu firmy Tesla podczas serwisowania pojazdu lub okresowo przesyłane do firmy Tesla bezprzewodowo przez system telematyczny pojazdu. Dane te mogą być wykorzystywane przez firmę Tesla do różnych celów, w tym między innymi do: świadczenia usług telematycznych firmy Tesla; rozwiązywania problemów; oceny jakości, funkcjonalności i wydajności pojazdu; analizy i badań prowadzonych przez firmę Tesla i jej partnerów w celu doskonalenia i projektowania naszych pojazdów i systemów; do obrony interesów firmy Tesla oraz w innych przypadkach, gdy jest to wymagane przez prawo. Podczas serwisowania pojazdu firma Tesla może potencjalnie rozwiązać problemy zdalnie, po prostu przeglądając rejestr danych pojazdu.

System telematyczny firmy Tesla okresowo przesyła informacje o pojazdach do firmy Tesla w trybie bezprzewodowym. Dane są wykorzystywane w sposób opisany powyżej i pomagają zapewnić prawidłową obsługę techniczną pojazdu. System telematyczny pojazdu i dostarczane informacje mogą być używane także przez inne funkcje Model X, w tym funkcje takie, jak przypomnienia o ładowaniu, aktualizacje oprogramowania oraz zdalny dostęp do różnych systemów pojazdu i ich kontrola.

Firma Tesla nie ujawnia danych zapisanych w pojeździe podmiotom zewnętrznym, z wyjątkiem następujących przypadków:

- Zawarto umowę lub uzyskano zgodę właściciela pojazdu (lub firmy leasingowej w przypadku pojazdu wziętego w leasing).
- Otrzymano oficjalne żądanie policji lub innych organów administracyjnych.
- Użyto danych do obrony interesów firmy Tesla.
- Otrzymano nakaz sądowy.
- Wykorzystanie do celów badawczych bez ujawniania danych właściciela pojazdu lub danych identyfikacyjnych.
- Ujawnienie firmie powiązanej z firmą Tesla, w tym jej następcom lub cesjonariuszom, lub naszym systemem informatycznym i dostawcom usług zarządzania danymi.

Więcej informacji dotyczących tego, jak firma Tesla przetwarza dane pobrane z pojazdu, można znaleźć w zasadach zachowania prywatności firmy Tesla na stronie <http://www.tesla.com/about/legal>.

Udostępnianie danych

W celu zapewnienia odpowiedniej jakości i ciągłego rozwoju zaawansowanych funkcji, takich jak autopilot, pojazd Model X może gromadzić dane analityczne, dane dotyczące odcinków dróg, dane diagnostyczne oraz dane dotyczące użytkownika pojazdu i przysyłać je do firmy Tesla w celu analizy. Te analizy pomagają firmie Tesla udoskonalać produkty i usługi na podstawie obserwacji miliardów kilometrów pokonywanych przez pojazdy Tesla. Mimo że firma Tesla udostępnia te dane swoim partnerom, którzy przekazują podobne dane, zgromadzone informacje nie pozwalają na identyfikację danych osobowych użytkowników i mogą być przesyłane do firmy Tesla wyłącznie po wyrażeniu zgody użytkownika. W celu ochrony prywatności użytkowników dane osobowe nie są rejestrowane wcale, są przetwarzane z wykorzystaniem technik ochrony prywatności lub też są usuwane z raportów przed ich przesłaniem do firmy Tesla. Użytkownik może kontrolować udostępniane dane przez dotknięcie opcji **Sterowanie > Oprogramowanie > Udostępnianie danych**.

Więcej informacji dotyczących tego, jak firma Tesla przetwarza dane pobrane z pojazdu, można znaleźć w zasadach zachowania prywatności firmy Tesla na stronie <http://www.tesla.com/about/legal>.

UWAGA: Pojazd Model X wykorzystuje GPS na potrzeby prowadzenia i obsługi pojazdu, jak opisano w niniejszym dokumencie, jednakże firma Tesla nie rejestruje ani nie przechowuje informacji GPS dotyczących konkretnego pojazdu, z wyjątkiem danych lokalizacji, w której doszło do wypadku. W związku z tym firma Tesla nie jest w stanie podać informacji historycznych dotyczących lokalizacji pojazdu (na przykład firma Tesla nie jest w stanie wskazać miejsca zaparkowania/podróży pojazdu Model X w określonym czasie).

Kontrola jakości

Możesz zauważyć na liczniku kilka przejechanych km już w chwili odbioru pojazdu Model X. Jest to rezultat kompleksowego procesu testowania, który zapewnia jakość pojazdu Model X.

Proces testowania obejmuje szeroko zakrojone kontrole podczas produkcji i po jej zakończeniu. Kontrola końcowa odbywa się w firmie Tesla i obejmuje jazdę testową przeprowadzaną przez technika.

Biblioteka dźwięków

„Free Sounds Library” (jeśli zainstalowano).

Strona bezpłatnie udostępniająca efekty dźwiękowe.

Licencja: Attribution 4.0 International (CC BY 4.0). Możesz używać efektów dźwiękowych w projektach multimedialnych przeznaczonych do celów komercyjnych i niekomercyjnych bezpłatnie i bez ponoszenia opłat licencyjnych.

<http://www.freesoundslibrary.com>



Kontakt z firmą Tesla

Aby uzyskać szczegółowe informacje na temat pojazdu Model X, należy wejść na stronę <http://www.tesla.com> i zalogować się na swoje konto Tesla lub zarejestrować się, aby uzyskać konto.

W przypadku jakichkolwiek pytań lub wątpliwości dotyczących pojazdu Model X należy zadzwonić do firmy Tesla. Aby znaleźć numer dla swojego regionu, wejdź na stronę <http://www.tesla.com> i wyświetl informacje kontaktowe.

UWAGA: Można również użyć poleceń głosowych, aby przekazać informację zwrotną do firmy Tesla. Powiedz „Report” („Raport”), „Feedback” („Opinia”) lub „Bug report” („Raport błędu”), a następnie wygłoś krótki komentarz. Model X wykonuje migawkę swoich systemów, w tym aktualnej lokalizacji, danych diagnostycznych pojazdu oraz zrzutów ekranu dotykowego i panelu sterowania. Firma Tesla okresowo dokonuje przeglądu tych uwag i wykorzystuje je w celu dalszego doskonalenia Model X.



Klucz i system odblokowywania pasywnego

Certyfikat FCC

Numer modelu	Mfr	Częstotliwość	Przetestowano dla
Brelok 1048598	Tesla	2,4 GHz	USA Kanada Meksyk Tajwan
WC1	Tesla	127,7KHz	Cały świat

Wyżej wymienione urządzenia są zgodne z częścią 15 przepisów FCC, wymaganiami kanadyjskiej normy przemysłowej RSS dla urządzeń radiowych niewymagających licencji oraz dyrektywą Unii Europejskiej 2014/53/UE.

1. Urządzenie nie może powodować szkodliwych zakłóceń oraz
2. Urządzenie musi akceptować wszelkie odbierane zakłócenia, w tym zakłócenia, które mogą powodować niepożądane działanie.

Zmiany lub modyfikacje, które nie zostały wyraźnie zatwierdzone przez firmę Tesla, mogą unieważnić prawo użytkownika do obsługi urządzenia.

Oświadczenie o narażeniu na promieniowanie

Produkt jest zgodny z zaleceniami FCC/IC w zakresie narażenia na promieniowanie o częstotliwości radiowej dotyczącymi urządzeń konsumenckich o małej mocy do przesyłających energię bezprzewodowo. Limit narażenia na promieniowanie o częstotliwości radiowej określony dla otoczenia niekontrolowanego zapewnia bezpieczeństwo w przypadku opisanego w tej instrukcji użycia zgodnego z przeznaczeniem. Zgodność jest zachowana przy umieszczeniu urządzenia w odległości co najmniej 20 cm od ciała użytkownika. Można ustawić niższą moc wyjściową urządzenia, jeśli taka funkcja jest dostępna.

Etykieta zgodności — Singapur

Model A-0749G11:	Model A-0749G01:
<div style="border: 1px solid black; padding: 10px; width: fit-content; margin: auto;"> <p>Complies with IDMA Standards N1160-18</p> </div>	<div style="border: 1px solid black; padding: 10px; width: fit-content; margin: auto;"> <p>Complies with IDMA Standards N0933-14</p> </div>

Sterownik jednostki centralnej

Certyfikat FCC

Numer modelu	Mfr	MHz / GHz	Przetestowano dla
Sterownik jednostki centralnej 1031503	Tesla	315 / 2,4	USA Kanada



Zgodnie z identyfikatorem FCC ID 2AEIM-1031503 wyżej wymienione urządzenia są zgodne z częścią 15 przepisów FCC. Działanie urządzenia podlega dwóm poniższym warunkom:

1. Urządzenie nie może powodować szkodliwych zakłóceń oraz
2. Urządzenie musi akceptować wszelkie odbierane zakłócenia, w tym zakłócenia, które mogą powodować niepożądane działanie.

Zmiany lub modyfikacje, które nie zostały wyraźnie zatwierdzone przez firmę Tesla, mogą unieważnić prawo użytkownika do obsługi urządzenia.

Wyłącznie integralny komponent

Sterownik jednostki centralnej stanowi integralną część pojazdu, która jest instalowana i zabezpieczana wokół innych elementów wyposażenia wnętrza. Sterownik jednostki centralnej został zaprojektowany i przeznaczony jest do stosowania wyłącznie jako integralny komponent i nie może być sprzedawany i/lub wprowadzany do obrotu oddzielnie.

System monitorowania ciśnienia w oponach

Identyfikatory FCC: TZSTPMS201, Z9F-201FS43X

Identyfikator IC: 11852A-201FS4X

System monitorowania ciśnienia w oponach (TPMS) jest zgodny z częścią 15. przepisów FCC i RSS-210 ministerstwa Innovation, Science and Economic Development Canada. Działanie urządzenia podlega dwóm poniższym warunkom:

1. Urządzenie nie może powodować szkodliwych zakłóceń oraz
2. Urządzenie musi akceptować wszelkie odbierane zakłócenia, w tym zakłócenia, które mogą powodować niepożądane działanie.

Zmiany lub modyfikacje, które nie zostały wyraźnie zatwierdzone przez firmę Tesla, mogą unieważnić prawo użytkownika do obsługi urządzenia.

HomeLink

Urządzenie spełnia wymogi części 15. przepisów FCC oraz wymogi RSS-210 Industry Canada i Dyrektywy 2014/53/UE.

Działanie urządzenia podlega poniższym warunkom:

- Urządzenie nie może powodować szkodliwych zakłóceń.
- Urządzenie musi akceptować wszelkie odbierane zakłócenia, w tym zakłócenia, które mogą powodować niepożądane działanie.

Wszelkie zmiany lub modyfikacje urządzenia, które nie zostały wyraźnie zatwierdzone przez producenta lub firmę Tesla, mogą unieważnić prawo użytkownika do obsługi urządzenia.

Informacje o częstotliwości radiowej

Niniejsze urządzenie zostało przetestowane i uznane za zgodne z ograniczeniami dla urządzeń cyfrowych klasy B, zgodnie z częścią 15. przepisów FCC. Ograniczenia te mają na celu zapewnienie racjonalnej ochrony przed szkodliwymi zakłóceniami w instalacjach domowych. Urządzenie generuje, wykorzystuje i może emitować energię o częstotliwości radiowej oraz, jeśli nie jest zainstalowane i użytkowane zgodnie z instrukcją, może powodować szkodliwe zakłócenia w komunikacji radiowej. Nie ma jednak gwarancji, że zakłócenia nie wystąpią w danej instalacji. Jeśli urządzenie powoduje szkodliwe zakłócenia w odbiorze radiowym lub telewizyjnym, co można ustalić poprzez wyłączenie i włączenie urządzenia, należy spróbować skorygować zakłócenia za pomocą jednego lub kilku z poniższych środków:

- Zmiana orientacji lub lokalizacji anteny odbiorczej.
- Zwiększenie odległości pomiędzy urządzeniem a odbiornikiem.



Zgodność z certyfikatami

- Podłączenie urządzenia do gniazda w obwodzie innym niż ten, do którego podłączony jest odbiornik.
- W celu uzyskania pomocy należy skontaktować się ze sprzedawcą lub doświadczonym technikiem radiowo-telewizyjnym.



Moduły RF

Opisane powyżej urządzenia są zgodne z normami CE. Działanie urządzenia podlega dwóm poniższym warunkom:

1. Urządzenie nie może powodować szkodliwych zakłóceń;
2. Urządzenie musi akceptować wszelkie odbierane zakłócenia, w tym zakłócenia, które mogą powodować niepożądane działanie.

Zmiany lub modyfikacje, które nie zostały wyraźnie zatwierdzone przez firmę Tesla, mogą unieważnić prawo użytkownika do obsługi urządzenia.

Opis	Pasmo częstotliwości	Poziom mocy	Umiejscowienie anteny
Pilot	Nadawanie/odbiór — 2,4 GHz Odbiór — 22 kHz	10 dB przy 2,4 GHz	nd.
Nadwozie/sterownik zabezpieczeń	Nadawanie — 22 kHz Odbiór (NA) — 315 MHz Odbiór (EU) — 433 MHz Nadawanie/odbiór — 2,4 GHz	nd. (pole magnetyczne)	Wnęka na stopy pasażera z przodu
Czujnik systemu TPMS	433,9 MHz	2,5 mW	Każde koło
Moduł/antena TPMS	Odbiór — 433,9 MHz	nd. (tylko odbiór)	Środkowa belka
FM	88–108 MHz	nd. (tylko odbiór)	Tylna szyba
DAB	174–241 MHz	nd. (tylko odbiór)	Tylna szyba
Homelink (zależnie od wyposażenia)	433,9 MHz	10 mW	Nad belką przedniego zderzaka
Bluetooth	2402–2480 MHz	2.5 mW maks.	Na lewo od środkowego ekranu
GSM (pasmo 5/8)	Nadawanie — 824–849, 880–915 MHz Odbiór — 864–894, 925–960 MHz	2 W	Nadawanie — prawe lusterko Odbiór — prawe lusterko
GSM (pasmo 2/3)	Nadawanie — 1710–1785, 1850–1910 MHz Odbiór — 1805–1880, 1930–1990 MHz	1 W	Nadawanie — prawe lusterko Odbiór — prawe lusterko
WCDMA (pasmo 5/6/19/8)	Nadawanie — 824–849, 880–915 MHz Odbiór — 864–894, 925–960 MHz	250 mW	Nadawanie — prawe lusterko Odbiór — prawe lusterko
WCDMA (pasmo 1/2/3/4)	Nadawanie — 1710–1785, 1850–1910, 1920–1980 MHz Odbiór — 1805–1880, 1930–1990, 2110–2170 MHz	250 mW	Nadawanie — prawe lusterko Odbiór — prawe lusterko



Zgodność z certyfikatami

Opis	Pasmo częstotliwości	Poziom mocy	Umiejscowienie anteny
LTE (pasmo 5/19/26/8/20/28)	Nadawanie — 703–748, 814–849, 832–862, 880–915 MHz Odbiór — 758–803, 791–821, 859–894, 925–960 MHz	200 mW	Nadawanie — prawe lusterko Odbiór — prawe lusterko
LTE (pasmo 21/32)	Nadawanie — 1447,9–1462,9 MHz Odbiór — 1452–1510,9 MHz	200 mW	Nadawanie — prawe lusterko Odbiór — prawe lusterko
LTE (pasmo 1/2/3/4)	Nadawanie — 1710–1785, 1850–1910, 1920–1980 MHz Odbiór — 1805–1880, 1930–1990, 2110–2170 MHz	200 mW	Nadawanie — prawe lusterko Odbiór — prawe lusterko
LTE (pasmo 7)	Nadawanie — 2500–2570 MHz Odbiór — 2620–2690 MHz	200 mW	Nadawanie — prawe lusterko Odbiór — prawe lusterko
Wi-Fi	2400–2483,5 MHz 5180–5825 MHz	100 mW	Lewe lusterko Lewe lusterko/belka B środkowej części sufitu
GPS	1593–1610 MHz	nd. (tylko odbiór)	Między szybą przednią a lusterkiem wstecznym
Radar systemu wspomagającego kierowcę	77 GHz	22 W	Za dolną kratką i przednim zderzakiem



Klucz i system wejścia pasywnego

Twój pojazd jest wyposażony w różne urządzenia emitujące fale radiowe. Producenci urządzeń emitujących fale radiowe deklaruje, że moduły RF wymienione powyżej zostały sprawdzone zgodnie z kluczowymi wymogami i innymi ważnymi postanowieniami dyrektywy 2014/53/UE. Pełny tekst deklaracji zgodności jest dostępny pod następującym adresem internetowym: <https://www.tesla.com/eu-doc>.



A

ABS (Anti-lock Braking System): [97](#)
akcesoria: [10](#)
 podłączanie do gniazda zasilania:
aktualizacje oprogramowania: [221](#)
aktualizacje oprogramowania układowego (oprogramowania):
aktywna pokrywa przednia: [111](#)
akumulator (niskiego napięcia): ,
 całkowite rozładowanie:
 dane techniczne:
akumulator wysokiego napięcia: ,
 dane techniczne:
 wartości graniczne temperatury:
alarm: [178](#), [182](#)
Always Show Estimated Round Trip Energy: [200](#)
anti-lock braking (ABS): [97](#)
aplikacja Energia: [220](#)
aplikacja mobilna: [71](#)
aplikacja telefoniczna: [78](#)
aplikacje: [6](#)
asystent kierowcy: [125](#)
Asystent parkowania: [159](#)
asystent pasa ruchu: [169](#)
asystent prędkości:
asystent unikania kolizji: [172](#)
Asystent zmiany pasa ruchu: [128](#), [145](#)
audio: [85](#), [202](#), [204](#)
 odtwarzanie plików: ,
 przycisk na kierownicy: [85](#)
 regulacja głośności:
 ustawienia: [202](#)
automatic navigation: [196](#)
 navigating: [196](#)
Automatyczne kierowanie: [128](#), [143](#)
Autopilot: [125](#), [128](#), [136](#), [143](#), [145](#), [159](#), [169](#), [172](#), [176](#)
 Asystent parkowania: [159](#)
 asystent prędkości:
 asystent unikania kolizji: [172](#)
 Asystent zmiany pasa ruchu: [145](#)
 Automatyczne kierowanie: [128](#), [143](#)
 ostrzeżenie o ograniczeniu prędkości:
 pozostawanie w limicie prędkości:
 przeгляд:
 przyspieszenie przy wyprzedzaniu: [128](#), [136](#)
 Tempomat uwzględniający sytuację drogową: ,
 układ automatycznego hamowania awaryjnego:
 układ ostrzegania przed kolizją boczną:
 Układ ostrzegania przed przednią kolizją:
awaryjne otwieranie tylnych drzwi: [262](#)

B

bagażnik rowerowy:
bagażnik, przód:
bagażnik, tylny: , ,
 blokada rodzicielska zamków:
 wyłączanie wewnętrznej klamki:
bateria (kluczyk), wymiana: [21](#)
bezwzględne ograniczenie prędkości:
Blokada po odejściu:
blokada rodzicielska: [29](#)
 wyłączenie przełączników tylnych szyb:
blokada rodzicielska zamków:
 wyłączanie klamek klapy i tylnych drzwi:
blokowanie i odblokowywanie: [20](#)
blokowanie przy ruszaniu: [27](#)
Bluetooth: [75](#), [78](#), [204](#)
 informacje ogólne: ,
 telefon, parowanie i użycie:
 urządzenia, odtwarzanie plików audio:
Boombox: [204](#), [205](#)
brakes: [97](#)
 overview of: [97](#)
bramy garażowe, otwieranie:
bramy, otwieranie: [80](#)

C

Caraoke): [204](#)
CCS (Combo): [208](#)
Certyfikaty FCC i IC: [318](#)
Certyfikaty TPMS i FCC: [319](#)
certyfikaty, CE: [318](#)
certyfikaty, FCC: [318](#)
certyfikaty, IC: [318](#)
certyfikaty, NCC: [318](#)
CHAdEMO: [208](#)
charging locations, finding: [199](#)
charging stations, displaying on map: [196](#)
ciśnienie w oponach, podczas holowania:
ciśnienie w oponach, sprawdzanie:
ciśnienie w oponach, wyświetlanie:
co robi mój samochód?:
Creep: [99](#)
czyszczenie: [232](#)

D

dane kontaktowe: [257](#)
 pomoc drogowa: [257](#)
dane osobowe, usuwanie: [9](#)
dane techniczne: [248](#), [250](#)



akumulator niskiego napięcia:
Akumulator wysokiego napięcia:
hamulce: [248](#)
koła:
opony: [250](#)
podzespoły:
przekładnia:
silnik: [248](#)
układ kierowniczy:
zawieszenie: [250](#)
dane techniczne (wymiały): [246](#)
dane techniczne (z zewnątrz):
dane techniczne przekładni:
dane techniczne silnika: [248](#)
dane techniczne układu kierowniczego:
dane techniczne wnętrza:
dane techniczne zawieszenia: [250](#)
deska rozdzielcza: [234](#)
 czyszczenie: [234](#)
deska rozdzielcza, omówienie:
dodatkowy bagażnik:
doładowanie przy użyciu zasilania zewnętrznego: ,
domyślne wartości fabryczne, przywracanie:
Dopuszczalna masa całkowita pojazdu:
Dopuszczalne obciążenie osi:
dostęp bezkluczykowy:
dostęp przez aplikację mobilną:
dostępność funkcji:
driver: [38](#)
 seat adjustment: [38](#)
driving: [38](#)
 seating position: [38](#)
drzwi: [20](#), [262](#)
 otwieranie od wewnątrz:
 otwieranie przy braku zasilania: [262](#)
drzwi, otwieranie: [20](#)
dysk flash: [180](#), [182](#)
dysk flash USB: [178](#), [180](#), [182](#)
dysze spryskiwaczy, czyszczenie: [237](#)
dywaniki, czyszczenie: [234](#)
Dźwięk ostrzeżenia przed kolizją w martwym polu:

E

Easy Entry: [40](#), [41](#)
ekran dotykowy: [6](#), [7](#), [8](#), [221](#), [234](#)
 aktualizacje oprogramowania: [221](#)
 brak reakcji: [8](#)
 czyszczenie: [234](#)
 dodawanie skrótów:
 dostosowywanie Moich aplikacji: [7](#)

główny:
nie reaguje: [8](#)
ponowne uruchomienie: [8](#)
przeгляд:
tył:
 ustawienia wyświetlania:
electric parking brake: [99](#)
elementy zewnętrzne:
 przeгляд:
energia, informacje dotyczące zasięgu:
energy: [98](#)
 gained from regenerative braking: [98](#)
energy use predictions (navigating): [200](#)
etykieta: [244](#)
 Informacje dotyczące opon:
 Tabliczka znamionowa: [244](#)
Etykieta Informacje dotyczące opon:
Etykieta z informacjami o holowaniu: [244](#)
etykiety identyfikacyjne pojazdu: [243](#)
etykiety na drzwiach: [244](#)
etykiety z numerem identyfikacyjnym pojazdu (VIN): [243](#)

F

Favorites (navigation): [196](#)
filtr powietrza: [192](#)
Fotele: [186](#)
 ogrzewanie: [186](#)
foteliki do przewozu dzieci i systemy bezpieczeństwa:
foteliki dziecięce, foteliki do przewozu dzieci:
front and rear seats: [38](#)
Funkcja Asystent parkowania: [103](#)
funkcja łatwego wsiadania, profil kierowcy:
funkcja utrzymywania zasięgu:
Funkcja Wstrzymaj: [105](#)
funkcje, pobieranie nowego: [221](#)

G

gniazdo ładowania:
gniazdo ładowania, odłączanie kabla:
gniazdo zasilania: [10](#)
gospodarowanie mocą:
gotowość:
Gry: [204](#)

H

hamowanie awaryjne: [172](#)
hamulce: [173](#), [248](#)
 automatyczne hamowanie w sytuacjach awaryjnych:
 [173](#)
 dane techniczne: [248](#)



Hamulce przyczepy podczas holowania: [119](#)

Hold: [99](#)

holowanie: [254](#), [259](#), [261](#)

holowanie przyczepy: [116](#)

Home location: [198](#)

HomeLink: [80](#), [319](#)

 Certyfikat FCC: [319](#)

 programowanie i użycie:

I

i-Size – bezpieczeństwo dziecka:

I'm Feeling Lucky, Hungry: [196](#)

ilość miejsc:

Informacje dla właścicieli:

informacje dotyczące bezpieczeństwa:

 poduszki powietrzne:

informacje o wersji: [222](#)

informacje, częstotliwość radiowa:

instrukcje, holowanie: [253](#)

ISOFIX – bezpieczeństwo dziecka:

J

J1772: [208](#)

jazda: [83](#), [219](#)

 jak uzyskać maksymalny zasięg:

 uruchamianie: [83](#)

K

kabinowy filtr powietrza: [192](#)

Kalendarz: [78](#)

kalibracja drzwi: [20](#)

kamera cofania: [113](#)

Kamera monitorująca martwe pole:

kamera widoku wstecznego: [113](#)

kamera, tylna: [113](#)

kamery boczne: [113](#)

Kemping: [189](#)

kierowanie, automatyczne: [128](#), [143](#)

kierowca: [109](#)

 profile: [109](#)

kierunkowskazy, światła:

klakson: [87](#)

klapa: [31](#)

 dostosowanie wysokości otwarcia:

 otwieranie: [31](#)

klapa z napędem elektrycznym:

kliny: [255](#)

kluczyk: [20](#), [21](#), [22](#)

 sposób użycia:

 wymiana baterii: [21](#)

zamawianie dodatkowych: [22](#)

kluczyk zdalnego sterowania: [83](#)

 kluczyk zdalnego sterowania niewłożony:

Kod PIN umożliwiający jazdę:

Koloryzator: [204](#)

koła: , , , ,

 dane techniczne:

 geometria:

 kołpaki aero, montaż i demontaż:

 moment:

 osłony nakrętek, zakładanie i zdejmowanie:

 wymiana:

kołpaki:

kołpaki aero:

konsola: [10](#), [37](#)

 niskonapięciowe gniazdo zasilania:

 porty USB: [10](#)

 uchwyty na kubki: [37](#)

kontrola stabilności:

kontrola trakcji: [106](#)

kontrolery do gier: [204](#)

korekty nadwozia: [235](#)

L

lampki, sufitowe (do czytania): [92](#)

lampki, wewnętrzne:

licznik przebiegu: [112](#)

licznik przebiegu okresowego: [112](#)

location tracking: [196](#)

lumbar adjustment: [38](#)

lusterka: [88](#)

Ł

ładowanie: , , ,

 instrukcje:

 planowanie:

 podzespoły i wyposażenie:

 publiczne stacje ładowania:

 stan ładowania:

 ustawienia ładowania:

Ładowanie poza szczytem:

Ładowarka Mobile Connector: ,

 korzystanie:

 opis:

Ładowarka Wall Connector:

ładowność:

łańcuchy:

łączenie z siecią Wi-Fi:

**M**

map orientation: [196](#)
map updates: [201](#)
masa przyczepy: [117](#)
maty podłogowe: ,
migające światła ostrzegawcze:
Moje aplikacje: [7](#)
multimedia: [202](#), [204](#)
 ustawienia: [202](#)
 źródła, wyświetlanie i ukrywanie:
myjnie samochodowe: [232](#)

N

nagrania wideo: [180](#)
naprawy nadwozia: [239](#)
nawiewy, regulacja: [192](#)
Nawigacja z Autopilotem: [128](#), [149](#)
nazwa pojazdu: [9](#)
niska temperatura: [193](#)

O

obciążanie pojazdu:
objętość przestrzeni bagażowej (dane techniczne):
ochrona pieszych: [111](#)
odblokowanie, gdy pilot nie działa:
Odblokuj w położeniu P:
ogrzewanie: [186](#)
ogrzewanie siedzeń:
okresy międzyprzeglądowe:
omówienie pulpitu:
Online Routing: [200](#)
opony: [226](#), [227](#), [228](#), [230](#), [231](#), [250](#), [251](#)
 ciśnienia, sposób kontroli:
 ciśnienie, wyświetlanie:
 dane techniczne: [250](#)
 konfiguracja kół:
 kontrola i konserwacja: [227](#)
 lato: [230](#)
 łańcuchy:
 oznaczenia: [251](#)
 rotacja: [227](#)
 wielosezonowe: [230](#)
 wymiana: [228](#)
 wymiana czujnika w oponie: [230](#)
 wyważanie:
 zima: [230](#)
opony letnie: [230](#)
opony wielosezonowe: [230](#)
opony zimowe: [230](#)

osłony nakrętek:
osłony przeciwstoneczne:
ostatnie (odtwarzacz): [204](#)
ostrzeżenie pieszych: [114](#)
ostrzeżenie o ograniczeniu prędkości:
Ostrzeżenie przed kolizją w martwym polu:

P

parking brake: [99](#)
parkowanie, przy holowaniu przyczepy: [121](#)
parkowanie, użycie funkcji Asystent parkowania:
pasy bezpieczeństwa:
 czyszczenie:
pasy mocujące:
Pies: [189](#)
PIN: [110](#)
PIN schowka: [179](#)
pióra wycieraczek, wymiana:
Planowanie: [217](#)
płyn do spryskiwaczy przedniej szyby, uzupełnianie:
płyn do spryskiwaczy, uzupełnianie:
płyny:
 okresy wymiany:
Podkładki podwyższające – bezpieczeństwo dziecka:
podnoszenie na lewarku: [238](#)
podnoszenie na podnośniku:
podświetlenie gniazda ładowania:
poduszki powietrzne (umiejscowienie): [66](#)
podzespoły systemu Autopilota:
pojazd po zalaniu: [263](#)
pokrowiec: [235](#)
pokrywa: [34](#), [260](#)
 otwieranie przy braku zasilania: [260](#)
polecenia głosowe:
pomoc drogowa: [257](#)
Ponowna instalacja oprogramowania: [221](#)
ponowne uruchamianie ekranu dotykowego: [83](#)
porty USB: [10](#)
power: [98](#)
 gained from regenerative braking: [98](#)
prawa autorskie: [313](#)
preferencje dotyczące aktualizacji oprogramowania:
prędkość na sąsiednim pasie ruchu: ,
profile tesla: [109](#)
przebieg przy dostawie: [316](#)
przebieg w chwili dostawy: [316](#)
przedni bagażnik: ,
 otwieranie przy braku zasilania:
przekroczony zasięg: ,
przełączniki tylnych szyb, wyłączenie:



przeróbki:
przestrzeń bagażowa:
przesunięcie względem ograniczenia prędkości:
prześwit: ,
Przygotowanie pojazdu: [217](#)
Przyspieszanie z uwzględnieniem przeszkód:
przyspieszenie przy wyprzedzaniu: [128](#), [136](#)
przywrócenie ustawień fabrycznych:
publiczne stacje ładowania:

R

radio: [202](#), [204](#)
range: [98](#)
 regenerative braking: [98](#)
Re-route: [200](#)
rear seats, accessing: [40](#), [41](#)
Recents (navigation): [196](#)
reflektory, automatyczne światła drogowe:
reflektory, światła drogowe:
regenerative braking: [98](#)
regulacja głośności:
regulacja głośności (multimedia):
regulacja wysokości (zawieszenie):
 wyłączanie (tryb lewarka):
regulacja wysokości, zawieszenie pneumatyczne:
rejestracja danych: [316](#)
rejestracja danych o zdarzeniach: [316](#)
rejestracja danych serwisowych: [316](#)
rejestrator samochodowy: [180](#)
rejestrowanie: [180](#), [182](#)
reset oprogramowania: [9](#)
retusz nadwozia: [235](#)
ręczne odłączanie od gniazda ładowania:
Roll: [99](#)
rotacja opon: [227](#)
Round Trip Energy (navigating): [200](#)
Rozrywka: [204](#)

S

safety information: [45](#)
 seat belts: [45](#)
samopoziomowanie: [101](#)
schładzanie:
schówek podręczny:
seat belts: [43](#), [44](#)
 in a collision: [44](#)
 overview of: [43](#)
 pre-tensioners: [44](#)
 wearing when pregnant: [44](#)
seat covers: [42](#)

seats: [38](#)
 adjusting: [38](#)
seats, second row: [38](#)
serwis: [223](#), [224](#), [226](#), [232](#), [236](#), [237](#)
 czyszczenie: [232](#)
 dysze spryskiwaczy, czyszczenie: [237](#)
 kontrola codzienna: [223](#)
 kontrola comiesięczna:
 okresowe czynności kontrolne:
 okresy międzyprzeładowe:
 okresy wymiany płynów:
 opony: [226](#)
 płyn do spryskiwaczy, uzupełnianie:
 wymiana piór wycieraczek:
skrót: ,
 dodawanie do Moich aplikacji:
 ponowne uruchamianie ekranu dotykowego:
specyfikacja momentu obrotowego: [248](#)
spojler: [115](#)
sprawdzone sposoby postępowania przy ciepłej pogodzie:

sprawdzone sposoby postępowania przy niskiej temperaturze:
spryskiwacze, korzystanie: [95](#)
stan pojazdu, wyświetlanie: ,
sterowanie klimatyzacją:
sterowanie temperaturą w kabinie:
Stopping Mode: [99](#)
Strona główna:
 ekran:
 przycisk:
Superchargers, displaying on map: [196](#)
System monitorowania ciśnienia w oponach:
 omówienie:
System monitorowania ciśnienia w oponach, certyfikat FCC:
systemu TPMS: [229](#)
 omówienie:
szum opon: [231](#)
szyby sterowane elektrycznie: [29](#), [242](#)

Ś

średni zasięg:
światła awaryjne: , ,
światła drogowe:
światła pojazdu:
światła, przeciwmgielne:
światła, światła awaryjne:
światła, zewnętrzne:

**T**

Tabliczka znamionowa: [244](#)
telefon: [75](#), [78](#), [86](#)
 aplikacja: [78](#)
 importowanie kontaktów:
 łączenie:
 nawiązywanie połączenia:
 odbieranie połączenia:
 opcje dostępne w trakcie połączenia:
 ostatnie połączenia:
 parowanie: [75](#)
 przycisk na kierownicy: [86](#)
telematyka: [316](#)
temperatura: [87](#), [186](#), [209](#)
 akumulator wysokiego napięcia, limity:
 kabina, elementy sterujące:
 ogrzewanie: [87](#)
temperatura, na zewnątrz:
tempomat: [128](#), [136](#)
Tempomat uwzględniający sytuację drogową: ,
Teslacam: [180](#), [182](#)
third row seats, accessing: [40](#), [41](#)
third row seats, folding and raising: [41](#)
TPMAM: [244](#)
TPMLM: [244](#)
Tracking Disabled: [196](#)
Transpondery RFID: [239](#)
transpondery systemów opłat, podłączanie:
transpondery, podłączanie:
transport: [254](#)
transportowanie pojazdu: [253](#)
Trip Planner: [200](#)
Trwa ładowanie przy użyciu ładowarki Supercharger:
 opis:
 opłata od każdego użycia:
 opłata za kolejkę:
 opłaty za bezczynność:
tryb jazdy, bieg neutralny: [90](#)
tryb jazdy, jazda do przodu: [90](#)
Tryb lewarka: [238](#)
Tryb odblokowywania drzwi: [26](#)
tryb oszczędzania energii:
tryb parkingowego: [110](#)
Tryb przyczepy: [118](#)
Tryb transportowy: [254](#)
Tryb wartownika: [182](#)
Tryb zasięgu:
tryby jazdy, bieg wsteczny: [90](#)
tryby jazdy, położenie postojowe:

tryby jazdy, zmiana biegów:

U

ucho do holowania, znajdowanie: [254](#)
uchwyty na kubki: [37](#)
udostępnianie danych:
układ automatycznego hamowania awaryjnego:
układ odmrażania wycieraczek:
układ ostrzegania przed kolizją boczną:
Układ ostrzegania przed przednią kolizją:
ulubione (odtwarzacz): [204](#)
umawianie się na przegląd pojazdu:
Unikanie opuszczenia pasa ruchu: [169](#)
uruchamianie: [83](#)
urządzenia: ,
 Bluetooth, odtwarzanie plików audio:
 łączenie:
urządzenia USB:
 łączenie:
ustawienia bezpieczeństwa:
ustawienia wyświetlania:
Ustawienia, usuwanie: [9](#)
Usuwanie i resetowanie: [9](#)
uszczelki drzwi: [234](#)
 czyszczenie: [234](#)
Utrzymaj temperaturę:

W

wentylacja: [192](#)
Wi-Fi, łączenie:
Włącz widok z kamery na żywo:
włączanie i wyłączanie:
włączanie i wyłączanie zasilania:
wnętrze: , ,
 czyszczenie:
 przeгляд:
 sterowanie temperaturą:
wnętrze (wymiary):
Work location: [198](#)
wycieraczki, korzystanie: [95](#)
wycieraczki, odmrażanie:
wykres podróży:
wykres zużycia:
Wykrywanie świateł i znaku stop:
wykrywanie wtargnięcia:
wymiana części:
wymiary zewnętrzne:
wymiary, powyżej:
wysokie napięcie: , ,
 bezpieczeństwo:



Dane techniczne akumulatora:

podzespoły:

wysokość jazdy, zawieszenie pneumatyczne:

Wyświetlanie kalendarza po wejściu:

wytyczne dotyczące holowania:

względne ograniczenie prędkości:

wzniesienia, zatrzymywanie się:

Z

z zewnątrz (wymiary):

Zabawy: [204](#)

zaczep holowniczy, odłączanie:

zaczep holowniczy, podłączanie:

zagrożenia:

zaplanowane ładowanie:

zaplanowany wyjazd: [217](#)

korzystanie: [217](#)

Zapobieganie niekontrolowanej zmianie pasa ruchu: [169](#)

zasięg:

wskazówki dotyczące maksymalizacji zasięgu:

zasięg chwilowy:

zasięg, wyświetlany na desce rozdzielczej:

zawieszenie: [101](#)

zawieszenie, automatyczne zwiększanie wysokości:

zawieszenie, pneumatyczne: [101](#)

zawieszenie, tłumienie:

zawsze połączony, ustawienie:

zewnątrzne: ,

czyszczenie:

polerowanie, retusz i naprawy:

zewnątrzny:

pokrowiec:

zmian pasa, automatyczna: [145](#)

zmiana biegów, tryby jazdy:

zmiana nazwy pojazdu: [9](#)

zmiana właściciela:

znaki towarowe: [313](#)

TESLA

Data publikacji: 2024/12/13