



# MODEL X

2015-2020

## HANDLEIDING



Softwareversie: 2024.44.25.3  
North America

## UW GEBRUIKERSHANDLEIDING

Voor de nieuwste en beste informatie die is afgestemd op uw voertuig, raadpleegt u de gebruikershandleiding op het touchscreen van uw voertuig door te tikken op de App Launcher en vervolgens de app Handleiding te selecteren. De informatie is specifiek voor uw voertuig, afhankelijk van de functies die u hebt aangeschaft, de voertuigconfiguratie, de marktregio en de softwareversie. Informatie voor eigenaren die elders door Tesla wordt verstrekt, wordt daarentegen indien nodig bijgewerkt en bevat mogelijk geen informatie die uniek is voor uw voertuig.

## RELEASE NOTES

Informatie over nieuw functies wordt weergegeven op het touchscreen na een software-update en kan op elk gewenst moment als volgt worden bekeken door het tabblad **Release notes** in de app Handleiding te selecteren of door te tikken op **Bediening > Software > Release Notes**. Als de inhoud van de gebruikershandleiding over het gebruik van uw voertuig in strijd is met de informatie in de Release notes, hebben de Release notes voorrang.

## AFBEELDINGEN EN PRODUCTSPECIFICATIES

De afbeeldingen in dit document zijn uitsluitend bedoeld ter verduidelijking. Afhankelijk van de voertuigopties, de softwareversie en de marktregio kan de informatie die op het touchscreen in uw auto wordt weergegeven, enigszins afwijken.

Alle specificaties en omschrijvingen in dit document zijn ten tijde van het ter perse gaan gecontroleerd op juistheid. Omdat de doelstelling is om producten voortdurend te ontwikkelen en te verbeteren, behoudt Tesla zich het recht voor om op willekeurige momenten wijzigingen door te voeren. U kunt eventuele onjuistheden of ontbrekende informatie in dit document aan ons melden door een e-mail te sturen naar: [ownersmanualfeedback@tesla.com](mailto:ownersmanualfeedback@tesla.com).

## VEILIGHEIDSINFORMATIE

U vindt veiligheidsinformatie in uw Model X Gebruikershandleiding op het touchscreen.

Ga voor meer informatie over uw Model X naar de website van Tesla voor uw regio en meld u aan bij uw Tesla-account of vraag een account aan.

Voor vragen en opmerkingen over uw Model X kunt u contact opnemen met 1-877-79TESLA (1-877-798-3752).

## © 2012-2025 TESLA, INC.

Alle informatie in dit document en alle voertuigsoftware valt onder het copyright en andere intellectuele eigendomsrechten van Tesla, Inc. en haar licentieverleners. Wijziging, reproductie of kopiëren, geheel of gedeeltelijk in welke vorm dan ook, is niet toegestaan zonder uitdrukkelijke, schriftelijke toestemming vooraf van Tesla, Inc. en haar licentieverleners. Aanvullende informatie is op aanvraag verkrijgbaar. Hier worden geregistreerde handelsmerken van Tesla, Inc. in de Verenigde Staten en in andere landen weergegeven:

MODEL 3

MODEL S

TESLA

TESLA ROADSTER

MODEL Y

MODEL X

TESLA MOTORS

T E S L A





<b>Overzicht.....</b>	<b>3</b>	<b>Autopilot.....</b>	<b>111</b>
Exterieur.....	3	Over Autopilot.....	111
Interieur.....	4	Autopilot-functies.....	115
Touchscreen.....	6	Traffic-aware cruise control.....	122
Elektronica in het interieur.....	10	Automatisch sturen.....	128
Instrumentenpaneel.....	11	Navigeren met Autopilot.....	133
Spraakbediening.....	17	Verkeerslicht- en stopbordherkenning.....	136
Camera's.....	19	Full Self-Driving (onder toezicht).....	143
<b>Openen en sluiten.....</b>	<b>20</b>	Automatisch inparkeren.....	147
Sleutels en portieren.....	20	Summon.....	149
Ruiten.....	29	Smart Summon.....	152
Zonnekleppen.....	30	Beperkingen en waarschuwingen.....	155
<b>Opbergruimten.....</b>	<b>31</b>	<b>Actieve veiligheidsfuncties.....</b>	<b>162</b>
Achterbak.....	31	Lane Assist.....	162
Voorbak.....	33	Collision Avoidance Assist.....	165
Opbergruimte in interieur.....	35	Speed Assist.....	168
<b>Stoelen en veiligheidsvoorzieningen.....</b>	<b>37</b>	<b>Dashcam, bewaking en beveiliging.....</b>	<b>170</b>
Voorstoelen en achterbank.....	37	Instellingen veiligheid en beveiliging.....	170
Veiligheidsgordels.....	42	Dashcam.....	172
Kinderzitjes.....	45	Bewakingsmodus.....	174
Airbags.....	54	Vereisten voor USB-stick voor opnemen van video's.....	176
<b>Connectiviteit.....</b>	<b>60</b>	<b>Climate control.....</b>	<b>178</b>
Mobiele app.....	60	Climate control bedienen.....	178
Wifi.....	63	Roosters.....	184
Bluetooth.....	64	'Best practices' bij koude weersomstandigheden.....	185
Telefoon, agenda en webconferencing.....	67	'Best practices' bij warme weersomstandigheden.....	187
Slimme garage.....	69	<b>Navigatie en entertainment.....</b>	<b>188</b>
<b>Rijden.....</b>	<b>72</b>	Kaarten en navigatie.....	188
Starten en uitschakelen.....	72	Media.....	194
Stuurwiel.....	73	Theater, Arcade en Toybox.....	197
Spiegels.....	76	<b>Opladen en energieverbruik.....</b>	<b>200</b>
Schakelen.....	78	Elektrische componenten.....	200
Verlichting.....	79	Informatie hoogspanningsbatterij.....	202
Ruitenwissers en -sproeiers.....	82	Instructies voor het laden.....	204
Remmen en stoppen.....	83	Gepland voorverwarmen en opladen.....	211
Luchtvering.....	87	De actieradius vergroten.....	213
Parkeerhulp.....	89	<b>Onderhoud.....</b>	<b>215</b>
Vehicle Hold.....	91	Software-updates.....	215
Tractie Controle.....	92	Onderhoudsintervallen.....	217
Acceleratiemodi.....	93	Onderhoud banden.....	220
Bestuurdersprofielen.....	95	Reinigen.....	226
Actieve voorklep.....	97	Ruitenwissers, ruitensproeiers en ruitensproeiervloeistof	230
Informatie dagteller.....	98	Opkrikken en heffen.....	232
Achteruitrijcamera('s).....	99	Onderdelen en accessoires.....	233
Voetgangerswaarschuwingssysteem.....	100	Tijdelijke bandenreparatieset.....	234
Actieve spoiler.....	101	Onderhoud zelf uitvoeren.....	236
Aanhangertrekken en accessoires dragen.....	102		



<b>Specificaties.....</b>	<b>237</b>
Identificatiestickers.....	237
Belading.....	238
Afmetingen.....	240
Subsystemen.....	242
Wielen en banden.....	244
<b>Aanwijzingen voor sleepdiensten.....</b>	<b>251</b>
Aanwijzingen voor sleepdiensten.....	251
<b>In geval van nood.....</b>	<b>255</b>
Contact opnemen met Tesla pechhulp.....	255
Geen bereik.....	256
De voorklep openen wanneer voeding ontbreekt.....	257
Starten met startkabels.....	258
Portieren openen zonder stroom.....	259
Adviezen voor voertuig dat onder water komt te staan.....	260
<b>Storingzoeken.....</b>	<b>261</b>
Probleemoplossing bij waarschuwingen.....	261
<b>Consumenteninformatie.....</b>	<b>309</b>
Over deze informatie voor de eigenaar.....	309
Verklaring beschikbaarheid van functies.....	311
Disclaimers.....	312
Veiligheidsproblemen melden.....	314
Certificeringsconformiteit.....	315
<b>Trefwoordenregister.....</b>	<b>318</b>



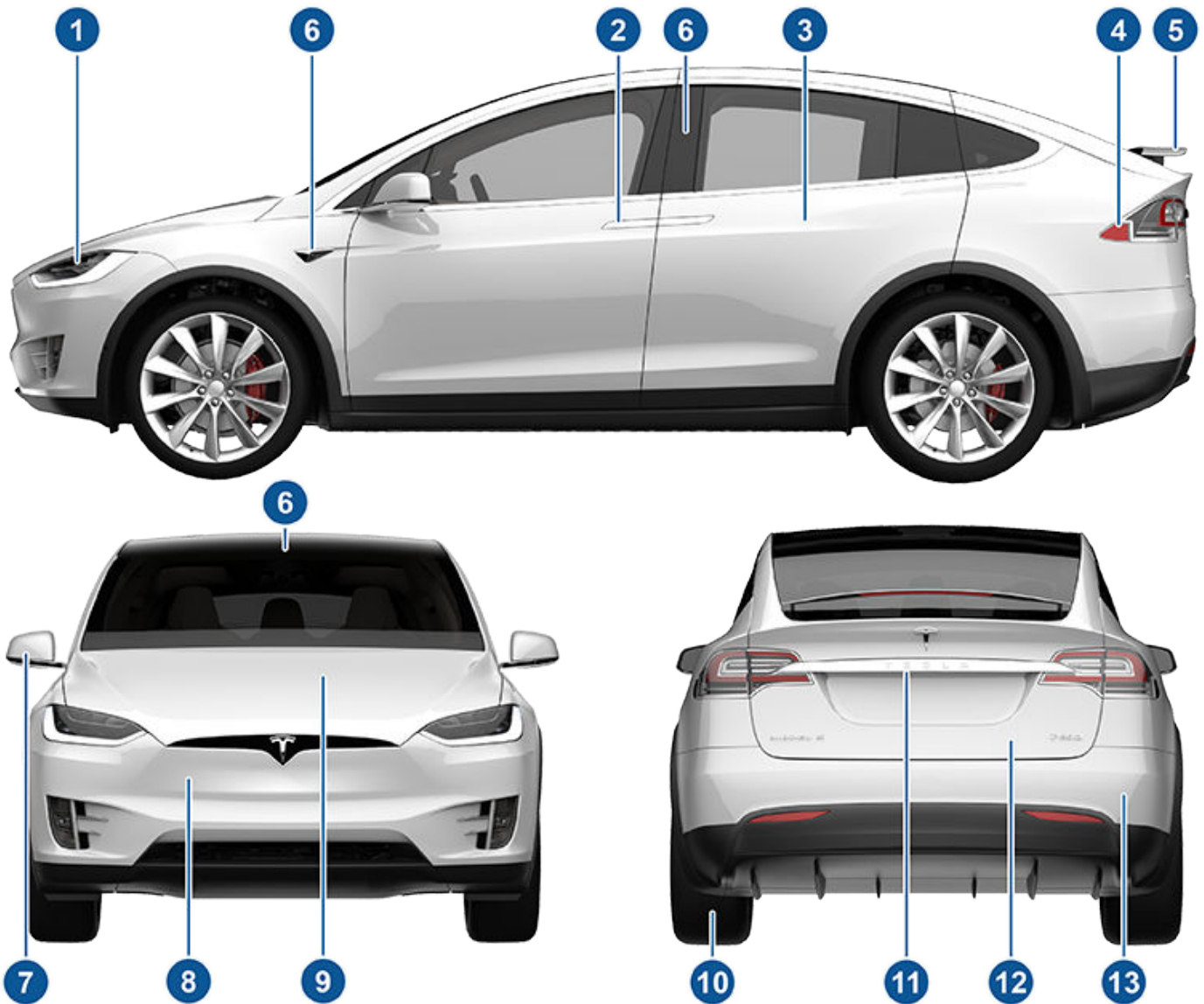

1. Buitenverlichting (Verlichting op pagina 79)
2. Voorportieren (Sleutels en portieren op pagina 20)
3. Falcon Wing doors (Sleutels en portieren op pagina 20)
4. Laadcontact (Instructies voor het laden op pagina 204)
5. Actieve spoiler (optioneel) (Actieve spoiler op pagina 101)
6. Autopilot-camera's (Over Autopilot op pagina 111)
7. Buitenspiegels (Spiegels op pagina 76)
8. Radarsensor (niet zichtbaar in bovenstaande afbeelding) (Over Autopilot op pagina 111)
9. Voorklep/bagageruimte voor (Voorbak op pagina 33)
10. Wielen en banden (Wielen en banden op pagina 244)
11. Achteruitrijcamera (Achteruitrijcamera's) op pagina 99 en Over Autopilot op pagina 111)
12. Achterbak/achterklep (Achterbak op pagina 31)
13. Ultrasonische sensoren (Parkeerhulp op pagina 89 en Over Autopilot op pagina 111)

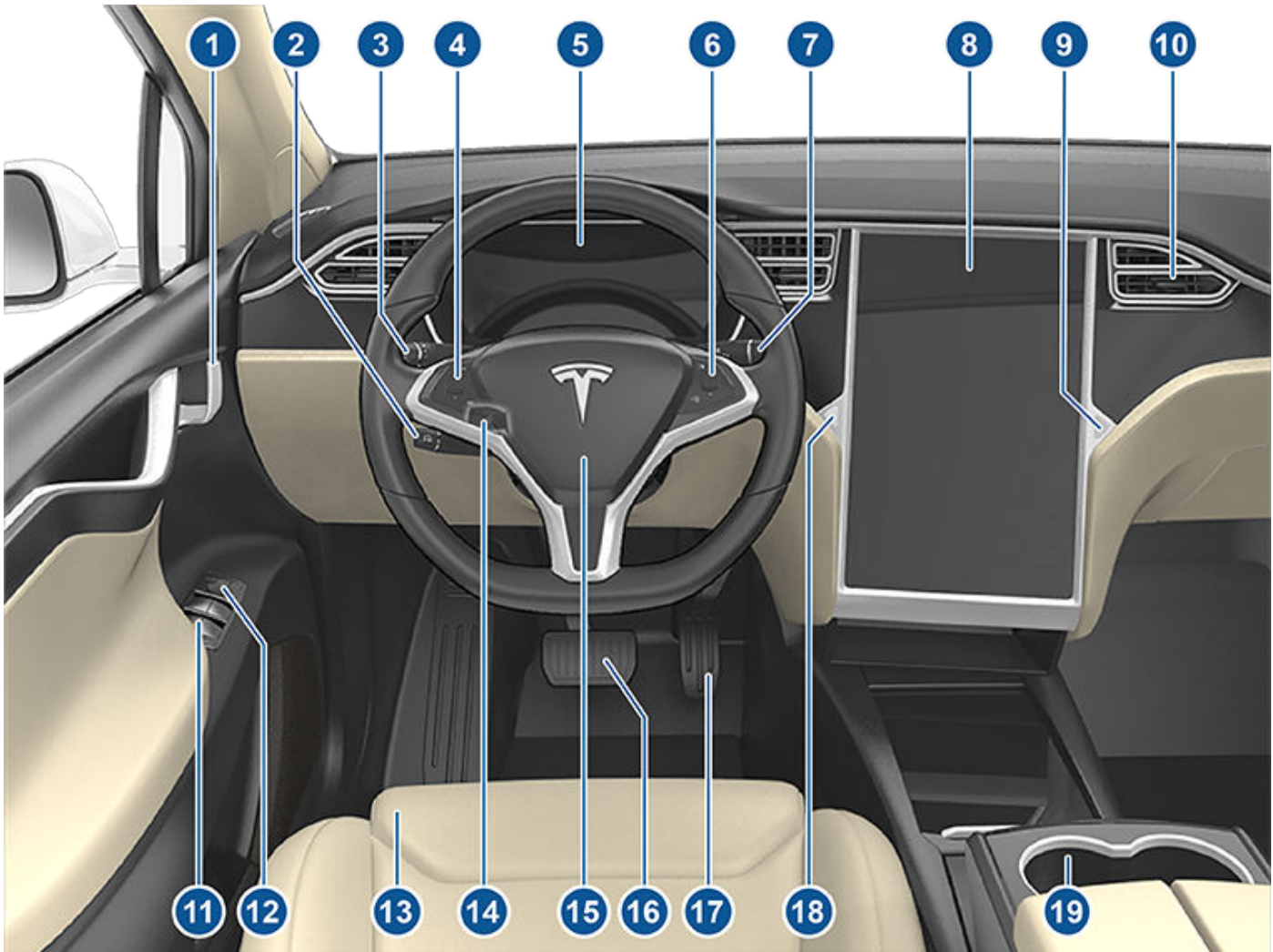

1. Portiergrepen interieur (#unique\_17 op pagina )
2. Autopilot-hendel (Traffic-aware cruise control op pagina 122 en Automatisch sturen op pagina 128)
3. Richtingaanwijzerhendel (Grootlicht op pagina 80, Richtingaanwijzers op pagina 80, Ruitenwissers en -sproeiers op pagina 82)
4. Toetsen op het stuur - links (Toetsen links op het stuur gebruiken op pagina 73)
5. Instrumentenpaneel (Instrumentenpaneel op pagina 11)
6. Toetsen op het stuur - rechts (Toetsen rechts op het stuur gebruiken op pagina 74)
7. Rijhendel (Schakelen op pagina 78)
8. Touchscreen (Touchscreen op pagina 6)
9. Knop dashboardkastje (Dashboardkastje op pagina 35)
10. Ventilatieopeningen climate control in interieur (Climate control bedienen op pagina 178)
11. Schakelaars ruitbediening (Openen en sluiten op pagina 29)
12. Schakelaars spiegelverstelling (Spiegels op pagina 76)
13. Stoelen (Voorstoelen en achterbank op pagina 37)
14. Stuurkolomverstelling (niet zichtbaar in bovenstaande afbeelding) (Stuurwiel op pagina 73)
15. Claxon (Claxon op pagina 74)
16. Rempedaal (Remmen en stoppen op pagina 83)
17. Gaspedaal (Acceleratiemodi op pagina 93)

- 18. Alarmknipperlichten ([Alarmknipperlichten op pagina 80](#))
- 19. Bekerhouders ([Bekerhouders op pagina 36](#))



# Touchscreen

**⚠ ATTENTIE:** Houd uw aandacht tijdens het rijden altijd bij de weg en het verkeer. Om de bestuurder zo min mogelijk af te leiden en de veiligheid van de inzittenden en andere weggebruikers te waarborgen, moet het touchscreen niet tijdens het rijden worden gebruikt om instellingen aan te passen.

Gebruik het touchscreen om veel functies te bedienen die in gewone auto's met fysieke knoppen worden bediend (zoals het afstellen van de verwarming en airconditioning, koplampen etc.). U kunt het touchscreen ook gebruiken om media te bedienen, te navigeren, entertainmentfuncties te gebruiken en de Model X aanpassen aan uw voorkeuren. Gebruik spraakbediening om veelgebruikte functies op het touchscreen handsfree te bedienen (zie [Spraakbediening op pagina 17](#)).

Als het touchscreen niet meer reageert of niet naar behoren werkt, kunt u het opnieuw opstarten (zie [Opnieuw starten van het touchscreen of instrumentenpaneel op pagina 8](#)).

**⚠ LET OPI:** Breng geen beschermfolie aan op het touchscreen. Anders kunnen onbedoelde bediening van het touchscreen, vertraagde of geen reactie op aanrakingen, electrostatische ontlading die het touchscreen kan beschadigen etc. het gevolg zijn. Schade die het gevolg is van het aanbrengen van beschermfolie, wordt niet gedekt door de garantie.

**OPMERKING:** Illustraties zijn alleen bedoeld om het conceptuele begrip te verbeteren. De informatie op het scherm varieert al naar gelang de voertuigopties, softwareversie, marktregio en land- en taalinstellingen.

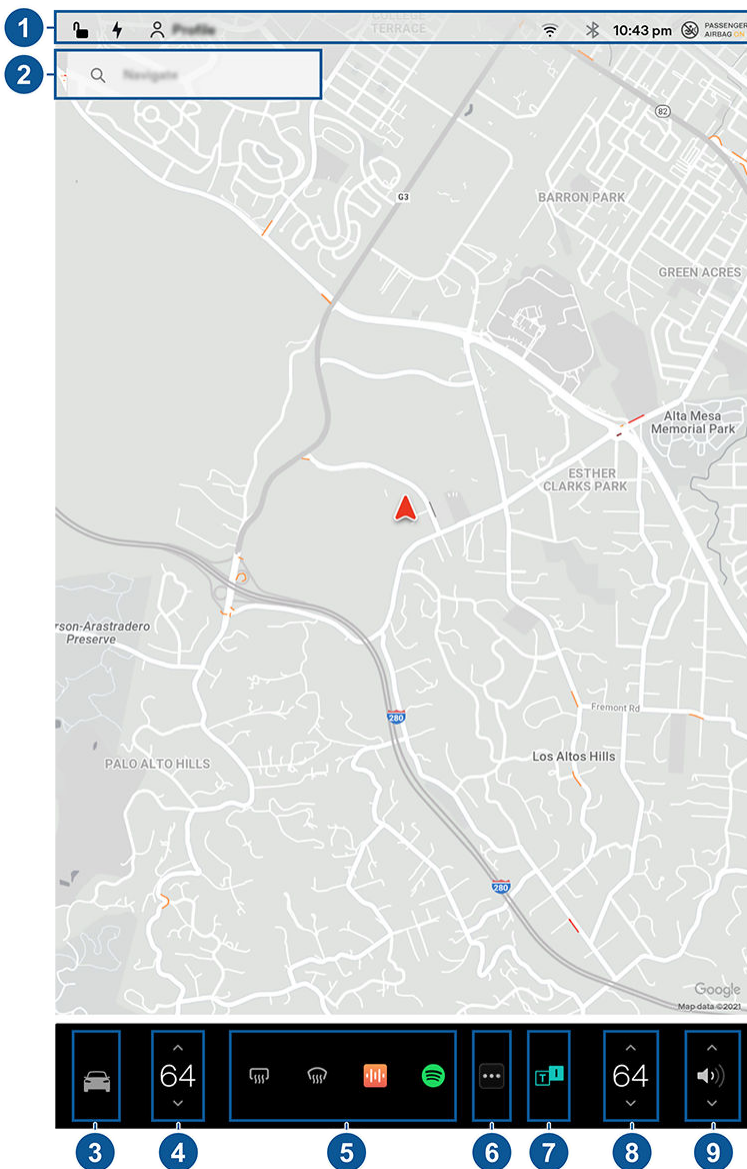

1. **Statusbalk:** In de bovenste balk vindt u bedieningselementen en statusinformatie (zie [Pictogrammen in de bovenste statusbalk op pagina 7](#)).

2. **Navigatie:** De oriëntatie van de kaart veranderen, naar een bestemming zoeken of navigeren en navigatie-instellingen wijzigen (zie [Kaarten en navigatie op pagina 188](#)).
3. **Bediening:** Bedien diverse functies en pas de Model X aan uw voorkeuren aan. Het scherm Bediening verschijnt boven de kaart. Tik op een optie op het scherm Bediening om de verschillende instellingen en voorkeuren van de gekozen optie weer te geven.

Om een specifieke instelling te zoeken, tikt u op **Zoeken** boven in het scherm Bediening. Breng direct vanuit het resultaat wijzigingen aan of tik op de link om naar de betreffende optie in Bediening te gaan.



Als er een informatiepictogram naast een specifieke instelling wordt weergegeven, tikt u erop om een pop-upvenster weer te geven dat nuttige details over de bijbehorende instelling verstrekt.

**OPMERKING:** Veel functies, instellingen en voorkeuren (bijvoorbeeld voor climate control, media en navigatie) kunnen handsfree worden bediend en gewijzigd met spraakbediening (zie [Spraakbediening op pagina 17](#)).

**OPMERKING:** U kunt feedback van het touchscreen naar Tesla verzenden door dit pictogram lang ingedrukt te houden.

4. **Climate control (bestuurder):** Gebruik de linker en rechter pijlen om de cabinettemperatuur te verlagen/verhogen. Tik op **Verdelen** in het pop-upvenster om aparte bedieningselementen voor de bestuurder en passagier weer te geven. Tik op het temperatuurpictogram om de instellingen van de climate control aan te passen (zie [Climate control bedienen op pagina 178](#)).
5. **Mijn apps:** Om met één tik toegang te krijgen tot veelgebruikte apps en bedieningselementen, kunt u bepalen wat hier wordt weergegeven. Zie [Mijn apps aanpassen op pagina 7](#).
6. **Startprogramma voor apps:** Tik op de App Launcher om de lade met apps te openen. Tik vervolgens op een app om deze te openen. De door u gekozen app wordt over de kaart weergegeven. Om een app te sluiten, versleept u deze naar beneden.
7. **Recente app(s):** Laat de meest recent gebruikte app(s) zien. Hoeveel recente apps hier worden weergegeven, is afhankelijk van het aantal apps dat is toegevoegd aan **Mijn apps**. Als u het maximale aantal apps aan **Mijn apps** toevoegt, wordt alleen de meest recente app weergegeven.
8. **Climate control (passagier):** Wordt weergegeven wanneer de temperatuurregeling op **Verdelen** is ingesteld aparte bedieningselementen voor de bestuurder en passagier weer te geven.
9. **Volumeregeling:** Regelt het volume van media player en telefoongesprekken (zie [Volumeregelingen op pagina 194](#)). Het volume van navigatie-aanwijzingen wordt apart geregeld (zie [Kaarten en navigatie op pagina 188](#)).

## Mijn apps aanpassen

Om met één tik toegang te krijgen tot veelgebruikte apps en bedieningselementen, kunt u bepalen wat wordt weergegeven in het gedeelte **Mijn apps** op de onderbalk van het touchscreen:

1. Activeer de aanpassingsmodus door een app of bedieningselement ingedrukt te houden in het gedeelte **Mijn apps**. Als dit gedeelte leeg is, tik dan op de App Launcher.
2. Sleep een app of bedieningselement van de lade met apps naar het gedeelte **Mijn apps** op de onderbalk.

**OPMERKING:** Stoelverwarming die uit de lade met apps is geselecteerd, wordt naast de temperatuur weergegeven, in plaats van in het gedeelte **Mijn apps**.

**OPMERKING:** Als u het maximale aantal apps of bedieningselementen hebt toegevoegd aan **Mijn apps**, wordt de app uiterst rechts verwijderd wanneer u een nieuwe app toevoegt.

**OPMERKING:** U kunt een app of bedieningselement uit het gedeelte **Mijn apps** verwijderen door de bijbehorende "X" ingedrukt te houden en er vervolgens op te tikken.

## Pictogrammen in de bovenste statusbalk



Aanraken om alle portieren en bagageruimten te vergrendelen/ontgrendelen.

16:20 uur

Uw auto stelt automatisch de tijd in. Als de tijd onjuist is, controleer dan of uw auto een internet- en GPS-verbinding heeft met de nieuwste software.



Wordt weergegeven als een software-update volledig is gedownload en gereed is voor installatie. (Zie [Software-updates op pagina 215](#)).





## Touchscreen



Snel bestuurdersprofielen toevoegen, configureren of verwisselen (inclusief Valet Mode en Makkelijk instappen). Zie [Bestuurdersprofielen op pagina 95](#).



HomeLink-apparaten bedienen of programmeren (indien aanwezig (zie [Slimme garage op pagina 69](#))).



Toont wanneer een melding van kracht is. Aanraken om informatie over de melding te tonen. Om een lijst van de meest recente meldingen weer te geven met de nieuwste melding bovenaan, kunt u ook tikken op **Service > Meldingen**.



Verbonden met een wifi-netwerk.



Verbonden met een mobiel netwerk. Aanraken om verbinding te maken met wifi (zie [Wifi op pagina 63](#)).



Wordt weergegeven wanneer de mobiele netwerkverbinding van de Model X niet beschikbaar is. Tik op dit pictogram voor snelle toegang tot de wifi-instellingen.



Verbinden met een Bluetooth-apparaat (zie [Bluetooth op pagina 64](#)).



Status van de voorpassagiersairbag (zie [Airbags op pagina 54](#)).

## Opnieuw starten van het touchscreen of instrumentenpaneel

Als het touchscreen niet reageert of ongebruikelijk gedrag vertoont, kunt u het touchscreen opnieuw opstarten.

**OPMERKING:** Om de veiligheid van de inzittenden en die van andere weggebruikers te garanderen, mag u het touchscreen alleen opnieuw opstarten wanneer de auto in de stand P (Parkeren) staat.

1. Zet de selectiehandel in stand P (Parkeren).
2. Houd beide scrolltoetsen op het stuurwiel ingedrukt totdat het touchscreen zwart wordt. Intrappen van het rempedaal terwijl u de scrolltoetsen ingedrukt houdt, heeft geen effect en is niet nodig.



3. Na enkele seconden verschijnt het Tesla-logo. Wacht ongeveer 30 seconden tot het touchscreen opnieuw wordt opgestart. Als het touchscreen na enkele minuten nog steeds niet reageert of niet naar behoren werkt, schakel de auto dan uit en vervolgens weer in (indien mogelijk). Zie [De auto uit- en weer inschakelen op pagina 72](#).

Om het instrumentenpaneel te resetten, schakelt u naar de parkeerstand en houdt u de twee bovenste knoppen op het stuurwiel (**Spraakbediening** en **Volgende**) 15 tot 30 seconden ingedrukt of totdat het scherm zwart wordt. Na enkele seconden verschijnt een Tesla-logo. Wacht ongeveer 30 seconden tot het instrumentenpaneel opnieuw wordt opgestart.

**OPMERKING:** Als u de scrolltoetsen indrukt, wordt alleen het touchscreen opnieuw opgestart. Hierdoor worden geen andere componenten van de auto opnieuw gestart en wordt de Model X niet uit- en weer ingeschakeld.

## Schermin- en geluidsinstellingen aanpassen

Tik op **Bediening > Scherm** om de scherminstellingen aan uw voorkeuren aan te passen:

- **Uiterlijk:** Pas de weergave aan naar **Donker** of **Licht**. Als het scherm op **Auto** staat, verandert de helderheid automatisch, afhankelijk van de hoeveelheid omgevingslicht.
- **Helderheid:** Sleep het schuifknopje om het helderheidsniveau handmatig te regelen. Als de **Schermmodus** is ingesteld op **Auto**, wordt het touchscreen verder aangepast op basis van zowel het omgevingslicht als uw helderheidsvoorkeur. Model X onthoudt de gekozen helderheidsvoorkeur en past het touchscreen dienovereenkomstig aan.
- **Energiebesparing:** Als deze optie is ingeschakeld, reduceert de Model X de hoeveelheid verbruikte energie wanneer deze niet wordt gebruikt (bij nieuwere modellen gaat dit automatisch). Zie [De actieradius vergroten op pagina 213](#).

- **Schermpoetsmodus:** Als deze modus geactiveerd, wordt het touchscreen donkerder en tijdelijk uitgeschakeld, zodat u het gemakkelijk kunt schoonmaken. Volg de instructies op het scherm om Schermpoetsmodus af te sluiten.
- **Taal touchscreen:** Selecteer de taal die op het touchscreen wordt weergegeven.  
**OPMERKING:** Model X moet in de stand P (Park) staan om een andere taal te kunnen kiezen. Als u een andere taal kiest, zal de Model X het touchscreen even afsluiten en opnieuw opstarten.
- **Spraakherkenningstaal:** Kies de taal die moet worden gebruikt voor spraakbediening.
- **Taal spraaknavigatie:** Selecteer de taal die het navigatiesysteem gebruikt voor gesproken aanwijzingen.  
**OPMERKING:** Als downloaden noodzakelijk is voor de taal, selecteer de taal dan in de vervolgkeuzelijst om het downloaden te starten (wifi-verbinding vereist).
- **Tijd:** Selecteer of de tijd in de 12- of 24-uursindeling moet worden weergegeven.
- **Energieweergave:** Kies om resterende energie en laadunits weer te geven als een percentage van de resterende batterij-energie, of als een geschatte afstand die u nog kunt afleggen.  
**OPMERKING:** Gebruik de geschatte energie alleen als een algemene richtlijn om te bepalen wanneer u moet opladen. Er zijn vele factoren van invloed op het energieverbruik. Zie [Factoren die van invloed zijn op het energieverbruik op pagina 213](#).
- **Afstand:** Kies tussen het weergeven van metrische meeteenheden (kilometer, centimeter, enz.) of imperial meeteenheden (mijl, inch, enz.).
- **Temperatuur:** Selecteer of temperatuur Fahrenheit of Celsius gebruikt.
- **Bandenspanning:** Selecteer of de bandenspanning BAR of PSI gebruikt.

Naast het aanpassen van het scherm, kunt u Joe Mode inschakelen om het volume van alle geluidssignalen te verlagen die geen betrekking hebben op kritieke veiligheidsproblemen. Tik op **Bediening > Veiligheid > Joe Mode** om deze modus in te schakelen.

## Uw auto een naam geven

U kunt uw auto verder personaliseren door de deze een naam te geven. Tik op **Bediening > Software > Geef uw auto een naam** aan de rechterkant van het touchscreen onder de afbeelding van de Model X. Als uw auto al een naam heeft, kunt u op de bestaande naam tikken om deze te wijzigen. Voer de nieuwe naam in het pop-upvenster in en tik op **Opslaan**. De naam van uw Model X wordt ook in de mobiele Tesla-app weergegeven.

## Persoonlijke gegevens wissen met een fabrieksreset

Als u het eigendom van de Model X overdraagt, voer dan een fabrieksreset uit voor beveiligingsdoeleinden *voordat u uw voertuig uit uw account verwijderd* door te tikken op **Bediening > Service > Fabrieksreset**. Voordat gegevens worden gewist, vraagt de Model X u om de gebruikersnaam en het wachtwoord die aan uw Tesla-account zijn gekoppeld, zodat uw persoonlijke gegevens kunnen worden geverifieerd.

**OPMERKING:** Een fabrieksreset kan alleen worden uitgevoerd als het voertuig aanwezig is in uw account. Nadat het voertuig is verwijderd uit uw account, hebt u niet langer toegang om een reset van aangepaste instellingen naar de fabrieksinstellingen uit te voeren en alle persoonlijke gegevens te wissen.



## Elektronica in het interieur

Naast opbergvakken en bekerhouders (zie [Opbergruimte in interieur op pagina 35](#)), zijn in het interieur van de Model X diverse voorzieningen voor elektronica aanwezig, zoals USB-poorten, en een laagspanning-aansluiting.

### USB-poorten

Aan de voorzijde van de middenconsole van uw Model X bevinden zich twee USB-poorten waarop u USB-apparaten kunt aansluiten. Zie [Media van apparaten afspelen op pagina 195](#) voor informatie over het afspelen van audiobestanden van een USB-stick die op deze poorten wordt aangesloten. U kunt deze poorten ook gebruiken om USB-apparatuur op te laden.

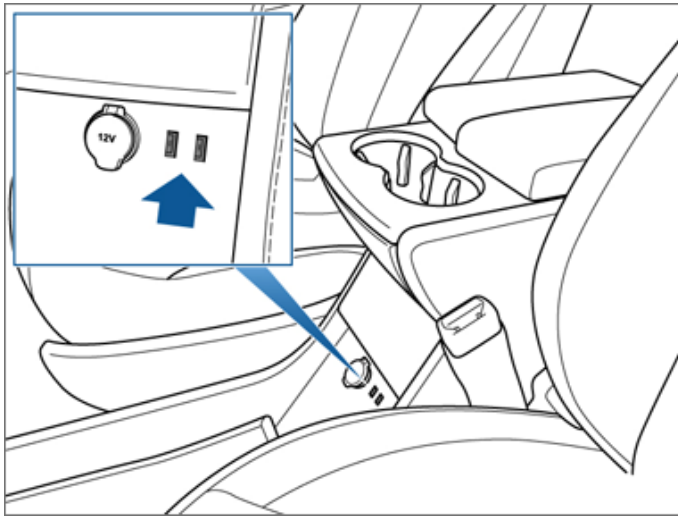

Bovendien heeft Model X twee USB-poorten voor alleen opladen. Deze bevinden zich aan de achterkant van de middenconsole. En dan is er nog een USB-poort voor alleen laden tussen de stoelen op de derde rij (indien aanwezig).

**OPMERKING:** U kunt vier apparaten tegelijk opladen met de twee poorten aan de voorkant van de middenconsole en de twee aan de achterkant van de console.

**OPMERKING:** Er is stroom beschikbaar wanneer de auto actief is. De auto kan om veel verschillende redenen actief zijn. Bijvoorbeeld bij gebruik van functies zoals Summon of als functies zoals Voorverwarming, Cabin Overheat Protection, Climate control aan houden, Dog-modus, Kampeermodus en Bewakingsmodus zijn ingeschakeld. De auto is ook actief wanneer de laagspanning-batterij wordt opgeladen of in gebruik is, wanneer de hoogspanningsbatterij wordt opgeladen, wanneer de auto met de mobiele app communiceert, etc. Er wordt geen stroom aan de laagspanning-batterij onttrokken wanneer u een accessoire aangesloten laat.

### Laagspanning Stopcontact

Aan de voorzijde van de middenconsole van uw Model X bevindt zich een stopcontact. In de achterbak bevindt zich een extra laagspanning-aansluiting. Voeding is beschikbaar wanneer het instrumentenpaneel en touchscreen zijn ingeschakeld.

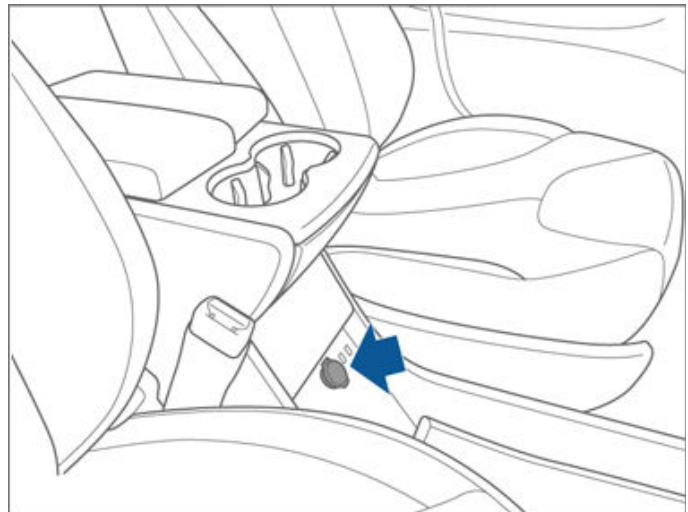

De laagspanning-aansluitingen zijn geschikt voor de voeding van accessoires met een stroomsterkte van maximaal 11 A continu (15 A piek) of een vermogen van maximaal 150 W continu (180 W piek).

**OPMERKING:** Er is stroom beschikbaar wanneer de auto actief is. De auto kan om veel verschillende redenen actief zijn. Bijvoorbeeld bij gebruik van functies zoals Summon of als functies zoals Voorverwarming, Cabin Overheat Protection, Climate control aan houden, Dog-modus, Kampeermodus en Bewakingsmodus zijn ingeschakeld. De auto is ook actief wanneer de laagspanning-batterij wordt opgeladen of in gebruik is, wanneer de hoogspanningsbatterij wordt opgeladen, wanneer de auto met de mobiele app communiceert, etc. Er wordt geen stroom aan de laagspanning-batterij onttrokken wanneer u een accessoire aangesloten laat.

**OPMERKING:** Als de Model X geen sleutel kan waarnemen (lege batterij, interferentie enz.), houd de sleutel dan direct onder het laagspanning-stopcontact in de middenconsole. Hier kan de Model X de sleutel het beste detecteren.



**ATTENTIE:** Het stopcontact en de stekker van het aangesloten apparaat kunnen heet worden.





## Instrumentenpaneel

Het instrumentenpaneel verandert afhankelijk van de status van de Model X:

- Uit (zie hieronder).
- Rijden (zie [Instrumentenpaneel - Rijden op pagina 15](#)).
- Opladen (zie [Status van het laden op pagina 205](#)).

Wanneer de Model X uit staat, geeft het instrumentenpaneel het geschatte resterende bereik, de portierstatus en de buitentemperatuur weer. Wanneer u de rem intrapt, knipperen de controlelampjes bovenaan kort. De lampjes moeten uitgaan tenzij ze branden vanwege een actuele situatie. Neem contact op met Tesla als een controlelampje niet brandt of niet uitgaat.

**OPMERKING:** De onderstaande afbeelding is uitsluitend bedoeld ter verduidelijking. Afhankelijk van de voertuigopties, de softwareversie en het land van bestemming kan de informatie op het touchscreen enigszins afwijken.



De volgende lampjes op het instrumentenpaneel gaan branden om u te informeren over of waarschuwen voor een bepaalde toestand.

Verenigde Staten en



Als op het touchscreen dit rode controlelampje voor de remmen lang wordt weergegeven wanneer u de Model X voor het eerst start, is er een defect aan het remsysteem vastgesteld of is het remvloeistofniveau te laag. Neem onmiddellijk contact op met Tesla. Trap het rempedaal stevig in en houd het stevig ingetrapt om de auto tot stilstand te brengen wanneer dat veilig is.

Mexico:

Canada:



Als op het touchscreen dit rode controlelampje voor de remmen lang wordt weergegeven wanneer u de Model X voor het eerst start, is er een defect aan het remsysteem vastgesteld of is het remvloeistofniveau te laag. Neem onmiddellijk contact op met Tesla. Trap het rempedaal stevig in en houd het stevig ingetrapt om de auto tot stilstand te brengen wanneer dat veilig is.

Verenigde Staten en



Op het touchscreen wordt een oranje reminder weergegeven, als een storing van de rembekrachtiging is gedetecteerd. Trap het rempedaal stevig in en houd het stevig ingetrapt om de auto tot stilstand te brengen wanneer dat veilig is. Hydraulische bekrachtigingscompensatie zal actief zijn (zie [#unique\\_64 op pagina](#) ).

Mexico:



## Instrumentenpaneel



Canada:

Op het touchscreen wordt een oranje remindicator weergegeven, als een storing van de rembekrachtiging is gedetecteerd. Trap het rempedaal stevig in en houd het stevig ingetrapt om de auto tot stilstand te brengen wanneer dat veilig is. Hydraulische bekrachtigingscompensatie zal actief zijn (zie [#unique\\_64](#) op pagina ).

Verenigde Staten en



Mexico:

Het oranje ABS–controlelampje knippert op het touchscreen wanneer u de Model X voor het eerst start. Als het lampje op enig ander moment gaat branden, is er een storing geconstateerd en werkt het ABS niet. Neem contact op met Tesla. Het remsysteem blijft normaal functioneren en wordt niet beïnvloed door het uitvallen van het ABS. De remweg kan echter langer worden. Rijd voorzichtig en voorkom stevig remmen.

Canada:



Het oranje ABS–controlelampje knippert op het touchscreen wanneer u de Model X voor het eerst start. Als het lampje op enig ander moment gaat branden, is er een storing geconstateerd en werkt het ABS niet. Neem contact op met Tesla. Het remsysteem blijft normaal functioneren en wordt niet beïnvloed door het uitvallen van het ABS. De remweg kan echter langer worden. Rijd voorzichtig en voorkom stevig remmen.



Als u handmatig de parkeerrem inschakelt met het touchscreen, gaan de rode controlelampjes voor de parkeerrem branden op het touchscreen.

Verenigde Staten en Mexico:



Canada:

Als u handmatig de parkeerrem inschakelt met het touchscreen, gaan de rode controlelampjes voor de parkeerrem branden op het touchscreen.

Verenigde Staten en Mexico:

Als er een elektrisch probleem is met de parkeerrem, gaat het oranje controlelampje van de parkeerrem branden en verschijnt er op het touchscreen een foutmelding.



Canada:

Als er een elektrisch probleem is met de parkeerrem, gaat het oranje controlelampje van de parkeerrem branden en verschijnt er op het touchscreen een foutmelding.



Dimlicht is ingeschakeld .



Grootlicht is ingeschakeld . Gaat branden wanneer het grootlicht is ingeschakeld maar Automatisch grootlicht, indien aanwezig, is uitgeschakeld of Automatisch grootlicht is ingeschakeld maar tijdelijk niet beschikbaar. Zie [Grootlicht](#) op pagina 80.



Het grootlicht is op dit moment ingeschakeld, en Automatisch grootlicht, indien aanwezig, is actief om grootlicht uit te schakelen als er licht vóór de Model X wordt gedetecteerd. Zie [Grootlicht](#) op pagina 80.



Het grootlicht is tijdelijk uitgeschakeld omdat Automatisch grootlicht, indien aanwezig, actief is en licht vóór de Model X heeft gedetecteerd. Wanneer er geen licht meer wordt gedetecteerd, wordt het grootlicht automatisch weer ingeschakeld. Zie [Grootlicht op pagina 80](#).



Parkeerlichten (contourverlichting, achterlichten en kentekenplaatverlichting) zijn ingeschakeld. Zie [Verlichting op pagina 79](#).



Mistlampen vóór, indien aanwezig. Zie [Verlichting op pagina 79](#).



Adaptieve koplampen, indien aanwezig. Zie [#unique\\_65 op pagina .](#)



Elektronische stabiliteitsregelsystemen regelen actief de remdruk en het motorvermogen om doorslippen te minimaliseren (controlelampje knippert oranje). Zie [Tractie Controle op pagina 92](#). Als dit controlelampje blijft branden, is een storing gedetecteerd en dient u onmiddellijk contact op te nemen met Tesla.



Bij een storing in het systeem die de werking van het luchtveringsysteem vermindert, wordt dit oranje controlelampje weergegeven (zie [Luchtvering op pagina 87](#)). Neem contact op met Tesla als de storing blijft bestaan.



Als een storing is gedetecteerd waardoor het luchtveringsysteem wordt uitgeschakeld, gaat een rood controlelampje op het instrumentenpaneel branden (zie [Luchtvering op pagina 87](#)). Neem contact op met Tesla.



Airbag. Neem direct contact op met Tesla als dit rode lampje bij het starten van de Model X niet kort knippert of als het blijft branden. Zie [Airbags op pagina 54](#).



Vehicle Hold is actief aan het remmen. Zie [Vehicle Hold op pagina 91](#).



Bandenspanningswaarschuwing . De bandenspanning van een van de banden is te hoog of te laag. Het lampje knippert als er een defect aan het bandenspanningscontrolesysteem (TPMS) is vastgesteld. Neem bij een defect aan het TPMS contact op met Tesla. Zie [Onderhoud banden op pagina 220](#).



Een portier of kofferbak is geopend. Zie [Sleutels en portieren op pagina 20](#), [Achterbak op pagina 31](#), of [Voorbak op pagina 33](#).



## Instrumentenpaneel



Een van de passagiers heeft zijn gordel niet om. Zie [Veiligheidsgordels op pagina 42](#).



Elektronische stabiliteitsregelsystemen minimaliseren niet langer het doorslippen. Tractie Controle is bijv. uitgeschakeld op een model met achterwielaandrijving, of Slip Start is ingeschakeld op een model met vierwielaandrijving). Zie [Tractie Controle op pagina 92](#).



Model X is in de Transportmodus en kan vrij rollen. De auto wordt niet automatisch in stand P (Parkeren) gezet als u de auto verlaat. Zie [Aanwijzingen voor sleepdiensten op pagina 251](#).



Aanhangermodus (indien aanwezig) is actief. Zie [Aanhangertrekken en accessoires dragen op pagina 102](#).



Wordt weergegeven als een deel van de opgeslagen energie in de batterij mogelijk niet beschikbaar is door koude weersomstandigheden. Tijdens deze koude weersomstandigheden kunnen ook de oplaadsnelheden beperkt zijn. Als de Model X is aangesloten, kunt u uw batterij opwarmen door de climate control in te schakelen met de mobiele app. De sneeuwvlok verdwijnt wanneer de batterij voldoende warm is.



De voeding naar het voertuig is momenteel beperkt omdat de energie in de batterij laag is of de voertuigsystemen worden verwarmd of gekoeld.



Knippert groen als de linkerrichtingaanwijzer is ingeschakeld. Beide lampjes knipperen groen als de alarmknipperlichten zijn ingeschakeld.



Knippert groen als de rechterraichtingaanwijzer is ingeschakeld. Beide lampjes knipperen groen als de alarmknipperlichten zijn ingeschakeld.

## Pop-upberichten en voertuigwaarschuwingen

Pop-upberichten verschijnen op het instrumentenpaneel. Zo verschijnt er een waarschuwing voor de veiligheidsgordel als een veiligheidsgordel niet is vastgemaakt in een bezette zitplaats, verschijnt er een waarschuwing om een inkomende oproep te melden, verschijnt een tekstbericht (indien van toepassing) en verschijnen spraakopdrachten wanneer deze worden gebruikt.

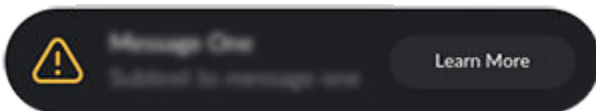

U kunt een lijst van voertuigwaarschuwingen en meldingen laten weergeven door op het meldingspictogram op het touchscreen te tikken.

**OPMERKING:** Op dit moment wordt niet bij alle waarschuwingen aanvullende informatie weergegeven.



## Instrumentenpaneel - Rijden

Wanneer de Model X rijdt (of klaar is om weg te rijden), geeft het instrumentenpaneel uw huidige rijstatus weer, samen met een real-time visualisatie van de weg zoals gedetecteerd door de Autopilot-componenten (zie [Over Autopilot op pagina 111](#)). De visualisatie zoomt indien nodig automatisch in en uit om u te informeren wanneer een voertuig in de dode hoek wordt gedetecteerd.

**OPMERKING:** De onderstaande afbeelding is uitsluitend bedoeld ter verduidelijking. Afhankelijk van de voertuigopties, de softwareversie en het land van bestemming kan de informatie op het touchscreen enigszins afwijken.

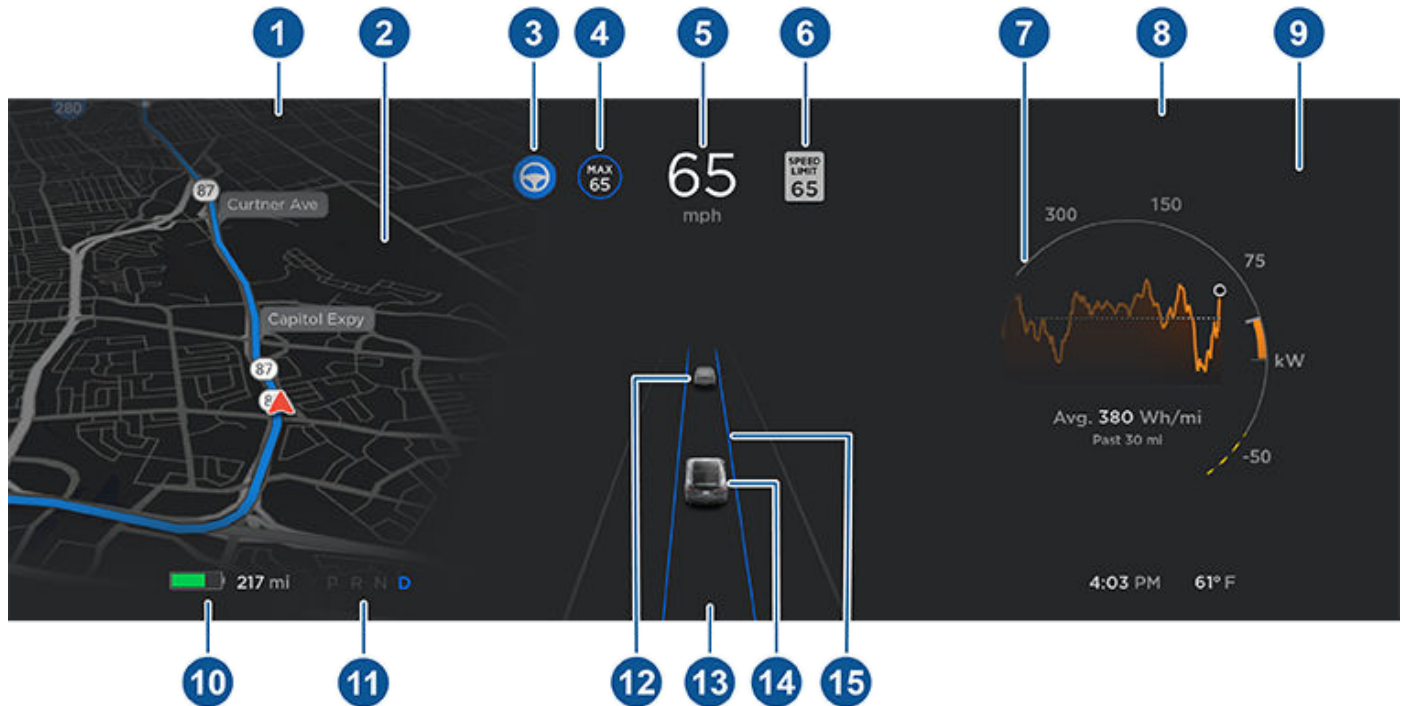

**OPMERKING:** Tik op **Bediening > Autopilot > Volledig zelfrijdend visualisatievoorbeeld** (indien aanwezig) om meer details van de rijweg en de omgeving weer te geven, zoals wegmarkeringen, stoplichten en objecten (bijvoorbeeld afvalcontainers en paaltjes).

1. Controlelampjes bovenaan geven de status weer (zie [Instrumentenpaneel op pagina 11](#)).
2. Wanneer u actief naar een bestemming navigeert, worden hier navigatie-instructies weergegeven. Gebruik de linkerknoppen op het stuur om te wijzigen wat u links op het instrumentenpaneel ziet wanneer er geen navigatie-instructies worden weergegeven (zie [Toetsen links op het stuur gebruiken op pagina 73](#)).
3. Automatisch sturen stuurt de Model X actief. Wanneer Automatisch sturen beschikbaar maar niet geactiveerd is, wordt het pictogram grijs weergegeven (zie [Automatisch sturen op pagina 128](#)).
4. Traffic-aware cruise control rijdt op een ingestelde snelheid. Wanneer Verkeersbewuste cruise control beschikbaar is maar u geen cruisesnelheid hebt ingesteld, is dit pictogram grijs en wordt de snelheid niet weergegeven (zie [Traffic-aware cruise control op pagina 122](#)).
5. Rijsnelheid.
6. De maximumsnelheid (indien beschikbaar) die momenteel wordt gedetecteerd door Speed Assist (zie [Speed Assist op pagina 168](#)).

**OPMERKING:** Mogelijk wordt om het snelheidslimietpictogram een blauwe omtreklijn weergegeven om aan te geven dat u de snelheidslimiet overschrijdt.

7. Op de Energie-grafiek verschijnen stippellijnen op de vermogensmeter als de Model X de energie beperkt. De stippellijnen verschijnen in het bovenste gedeelte (energie die wordt gebruikt) wanneer de beschikbare energie voor het accelereren wordt beperkt, en in het onderste gedeelte (energie die wordt herwonnen) wanneer de energie die kan worden gewonnen door regeneratief remmen wordt beperkt. Model X beperkt de energie om verschillende redenen. Hieronder vindt u enkele voorbeelden:



## Instrumentenpaneel

---

- Het accelereren kan worden beperkt wanneer de batterij bijna leeg is of de aandrijflijn warm is.
- Zowel accelereren als regeneratief remmen kunnen worden beperkt wanneer de omgevingstemperatuur zeer hoog of zeer laag is.
- Regeneratief remmen kan ook worden beperkt als de batterij volledig opgeladen is.

**OPMERKING:** Gebruik de rechterknoppen op het stuur om te kiezen wat er rechts op het instrumentenpaneel wordt weergegeven (zie [Toetsen rechts op het stuur gebruiken op pagina 74](#)).

8. Let op belangrijke berichten die hier worden weergegeven. Als er waarschuwingen zijn, kunt u aanvullende informatie opvragen door het pictogram (uitroepteken) op de statusbalk aan de bovenzijde van het touchscreen aan te raken.
9. Gebruik de rechterknoppen op het stuur om te wijzigen wat er rechts op het instrumentenpaneel wordt weergegeven op het moment dat geen telefoongesprek actief is (zie [Toetsen rechts op het stuur gebruiken op pagina 74](#)).
10. Beschikbare, geschatte actieradius (of energie). In plaats van de rijafstand kan hier ook de resterende hoeveelheid energie van de batterij worden weergegeven. Dit doet u door te tikken op **Bediening > Scherm > Energieweergave**.

**OPMERKING:** Gebruik de geschatte actieradius alleen als een algemene richtlijn om uit te vinden wanneer u moet opladen.

11. Momenteel geselecteerde rijmodus: Park, Reverse, Neutral of Drive.
12. De auto voor u (indien van toepassing).
13. Let goed op belangrijke mededelingen over het rijden die in het midden onder op het instrumentenpaneel worden weergegeven.
14. Uw Model X.
15. Wanneer Automatisch sturen actief is en de rijstrook detecteert, wordt de rijstrook blauw gemarkeerd (zie [Automatisch sturen op pagina 128](#)). Afhankelijk van het huidige rijscenario kunt u naastgelegen rijstroken zien.

**OPMERKING:** Als Navigeren met Autopilot actief is, wordt de rijbaan weergegeven als een enkele blauwe lijn vóór de Model X (zie [Navigeren met Autopilot op pagina 133](#)).

 **ATTENTIE:** Hoewel het instrumentenpaneel het omringende verkeer toont, worden sommige voertuigen mogelijk niet weergegeven. Vertrouw nooit op het instrumentenpaneel om te bepalen of een voertuig aanwezig is (bijvoorbeeld in uw dode hoek). Gebruik altijd uw spiegels en kijk over uw schouder in de dode hoek.



**OPMERKING:** Tesla biedt u de keuze uit diverse talen voor spraakbediening. Als u een andere taal wilt kiezen, tik dan op **Bediening > Scherm > Taal spraakbediening**.

Gebruik spraakbediening om eenvoudig instellingen en voorkeuren te wijzigen zonder het touchscreen te gebruiken. Het spraakbedieningssysteem is ontworpen om natuurlijk uitgesproken opdrachten te begrijpen. Hier volgen enkele voorbeelden van handelingen die u kunt uitvoeren met spraakbediening:

- Voorkeuren voor climate control instellen
- De snelheid en het interval van de ruitenwissers regelen
- Diverse aspecten van uw voertuig bedienen
- Naar een locatie navigeren
- Een contactpersoon bellen
- Apps en instellingen bedienen

Om een spraakbedieningsopdracht te starten, tikt u op de spraakbedieningsknop aan de rechterzijde van het stuurwiel. Spreek na de geluidstoon uw opdracht in.



## Voorbeelden van spraakbedieningsopdrachten

Hier volgen enkele voorbeelden van spraakbedieningsopdrachten. Deze lijst is niet volledig. Tesla werkt voortdurend aan het verbeteren van spraakbedieningsopdrachten.

**OPMERKING:** Voor gebruik van sommige spraakbedieningsopdrachten (zoals Bewakingsmodus, Dog-modus etc.) moet uw auto in de parkeerstand staan.

### Climate control

Uw voorkeuren voor climate control instellen:

- "Maak het kouder"
- "Maak het warmer"
- "Schakel de verwarming van de bestuurdersstoel in"
- "Koel de passagier"
- "Richt luchtstroom op mijn gezicht"
- "Synchroniseer klimaat"
- "Verhoog/verlaag de ventilatorsnelheid"
- "Schakel ontgooier achter in/uit"
- "Stel de temperatuur/ventilator in..."
- "Schakel luchtcirculatie in"

### Ruitenwissers

De snelheid en het interval van de ruitenwissers aanpassen aan de weg- en weersomstandigheden:

- "Ruitenwissers sneller"
- "Ruitenwissersnelheid verhogen/verlagen met ..."
- "Schakel de ruitenwissers in/uit"

### Voertuigbediening

Diverse aspecten van de bediening van uw voertuig aanpassen:

- "Bewakingsmodus aan/uit"
- "Bewaak mijn auto"
- "Vergrendel/ontgrendel de portieren"
- "DOG-modus inschakelen"
- "Klap de spiegels in/uit"
- "Open/sluit de het laadcontact"
- "Opladen starten/stoppen"
- "Open service-instellingen"
- "Open het dashboardkastje"

### Navigatie

Een locatie zoeken of naar deze locatie navigeren:

- "Waar is [locatie]?"
- "Rijd naar [locatie]"
- "Navigeer naar [locatie]"
- "Laat Superchargers in de buurt zien"
- "Bonnefooi/trek" (zie [Kaarten en navigatie op pagina 188](#)).
- "Stop met navigeren"
- "Gesproken aanwijzingen uit"



Als u een navigatieadres hebt opgegeven voor uw thuis- of werklocatie, kunt u via een spraakbediening naar deze bestemming navigeren door "Navigeer naar huis" of "Breng me naar mijn werk" te zeggen.

## Contacten

Als u een contactpersoon wilt bellen of een sms-bericht wilt versturen met uw Bluetooth-telefoon (zie [Telefoon](#), [agenda](#) en [webconferencing op pagina 67](#)), zegt u:

- "Bel [naam contactpersoon/telefoonnummer]"
- "Stuur sms naar [naam contactpersoon/telefoonnummer]"

## Media

Naar media luisteren en uw afspeelvoorkeuren instellen:

- "Luister naar [naam nummer]"
- "Verhoog/verlaag het volume"
- "Ga naar volgende"
- "Nummer pauzeren/afspelen"
- "Wijzig de bron in [mediabron]"

Gebruik voor een zo nauwkeurig mogelijke herkenning van spraakbedieningsopdrachten meerdere herkenningssitem in uw opdracht, zoals een artiest en de naam van een nummer.

## Apps en instellingen

Eenvoudig navigeren binnen uw apps en instellingen:

- "Open [Toybox/browser/theater/telefoon]"
- "Zoek naar..."
- "Het scherm is te licht"
- "Laat de handleiding zien"

U kunt ook een fout melden door "Melden", "Feedback" of "Bugrapport" te zeggen.

Ga voor meer informatie over spraakbedieningsopdrachten naar <https://www.tesla.com/support/voice-commands>.

**OPMERKING:** Ter ondersteuning van voortdurende kwaliteitsverbeteringen, verzamelt en verwerkt Tesla transcripties van spraakbedieningsopdrachten (bijvoorbeeld "stel de temperatuur in..."). Er worden geen opnamen van gesproken opdrachten verzameld en de transcripties worden niet geassocieerd met uw Tesla-account of het kenteken van uw voertuig. Om uw privacy extra te beschermen worden geen spraakbedieningsopdrachten met persoonlijke gegevens verzameld (zoals "Navigeer naar..." of "Bel...").



Uw Model X is uitgerust met de volgende componenten, die actief de omgeving rondom de auto bewaken:

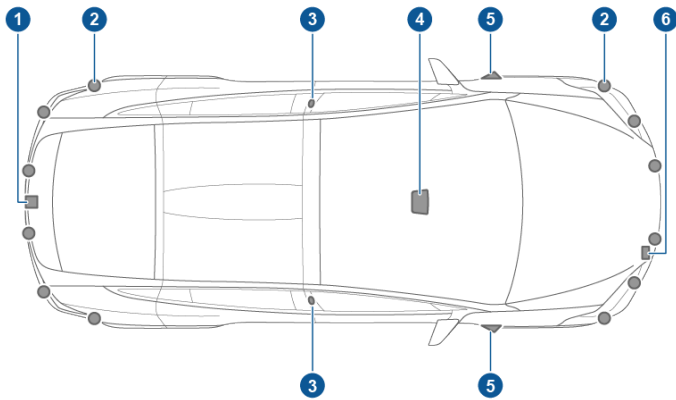

1. Er is een camera boven de kentekenplaat achter gemonteerd.
2. Ultrasonische sensoren (indien aanwezig) bevinden zich in de voor- en achterbumper.
3. Er is een camera in elke portierstijl gemonteerd.
4. Er zijn drie camera's op de voorruit boven de achteruitkijkspiegel bevestigd.
5. Er is een camera op de spatborden vóór gemonteerd.
6. Radar (indien aanwezig) is achter de voorbumper gemonteerd.

Model X is tevens uitgerust met nauwkeurige, elektronisch bekrachtigde rem- en stuursystemen.

## Rijden om camera's te kalibreren

Model X moet met precisie manoeuvreren wanneer Autopilot-functies worden gebruikt. Voordat sommige functies, zoals Rijstrook overschrijdingspreventie en Automatic Emergency Braking voor het eerst of na bepaalde reparaties kunnen worden gebruikt, moeten de camera's daarom een zelfkalibratieproces voltooien. Voor uw gemak geeft het instrumentenpaneel een voortgangsindicator weer.

Wanneer de kalibratie is voltooid, zijn de Autopilot-functies en actieve veiligheidsfuncties beschikbaar voor gebruik. De kalibratie is normaal voltooid nadat er 20-25 mijl (32-40 km) is gereden, maar de afstand varieert afhankelijk van de weg- en omgevingsomstandigheden. De kalibratie wordt bijvoorbeeld sneller uitgevoerd wanneer u op een rechte weg met meerdere rijbanen rijdt (bijvoorbeeld een snelweg), met duidelijk zichtbare rijstrookmarkeringen (in de rijstrook en de naastgelegen rijstroken). Neem alleen contact op met Tesla als uw Model X het kalibratieproces niet heeft voltooid nadat u 100 mijl (160 km) hebt gereden in de beschreven omstandigheden.

Als de camera is verplaatst uit de gekalibreerde positie (bijvoorbeeld doordat de camera of de voorruit is vervangen), moet u de kalibratie wissen. Tik om dit te doen op **Bediening > Service > Camerakalibratie > Kalibratie wissen**. Wanneer de kalibratie is gewist, herhaalt de Model X het kalibratieproces.

Hoewel dit in veel gevallen helpt bij het opnieuw kalibreren van de camera's, lost **Kalibratie wissen** mogelijk niet alle problemen met de camera en sensor op.

**OPMERKING:** Het zelfkalibratieproces waarbij met de auto moet worden gereden is alleen van toepassing op de Model X gebouwd na ongeveer 12 oktober 2016.

**OPMERKING:** Voor de kalibratie hebben de camera's goed zichtbare rijstrookmarkeringen nodig in zowel de rijbaan als de aangrenzende rijstroken (ten minste twee rijstroken aan elke kant van het voertuig). Rijd voor het beste resultaat op de middelste rijstrook van een snelweg (idealiter met ten minste vijf rijstroken) met duidelijke rijstrookmarkeringen en weinig verkeer.

**OPMERKING:** Wanneer u voordat het kalibratieproces volledig is uitgevoerd probeert een functie te gebruiken die niet beschikbaar is, wordt de functie uitgeschakeld en verschijnt er een bericht op het instrumentenpaneel.

**OPMERKING:** Model X moet het kalibratieproces herhalen wanneer door Tesla onderhoud is uitgevoerd aan de camera's of, in sommige gevallen, na een software-update.

## Camera's vrijhouden van belemmeringen

Zorg elke keer voordat u wegrijdt en voordat u Autopilot-functies gebruikt dat alle camera's schoon en vrij van belemmeringen zijn (zie [Een camera reinigen op pagina 226](#)). Vuile camera's en sensoren (indien aanwezig) en omgevingsomstandigheden zoals regen en vervaagde rijstrookmarkeringen kunnen de prestaties van Autopilot nadelig beïnvloeden. Als een camera is geblokkeerd of afgeschermd geeft de Model X een melding weer op het instrumentenpaneel en zijn Autopilot-functies mogelijk niet beschikbaar.

Er kan condensvorming optreden in de camerabehuisingen, met name wanneer u uw auto buiten onder koude of natte omstandigheden parkeert. Op het instrumentenpaneel wordt mogelijk een waarschuwing weergegeven dat de camera wordt geblokkeerd en dat sommige of alle Autopilot-functies tijdelijk worden beperkt totdat het camerazicht vrij is. U kunt de condens proactief drogen door het interieur voor te verwarmen op een hoge temperatuur, de voorruitverwarming in te schakelen, en de luchtstroom van de ventilatieroosters voorin te richten op de portierstijlen (zie [Mobiele app op pagina 60](#)).



## Vergrendelen en ontgrendelen zonder sleutel

De Model X kan heel gemakkelijk worden vergrendeld en ontgrendeld. Ondanks het feit dat u een geldige sleutel bij u moet dragen, hoeft u deze niet te gebruiken. Model X heeft sensoren rond het portier van de bestuurder die de aanwezigheid van de sleutel detecteren binnen een afstand van ongeveer drie voet (één meter). U kunt dus uw sleutel in uw zak of tas houden en de Model X detecteert hem wanneer u dichterbij komt.

Wanneer u naar de Model X loopt terwijl u de sleutel bij u draagt, worden de portieren automatisch ontgrendeld als Automatisch ontgrendelen is ingeschakeld (**Bediening > Veiligheid > Automatisch ontgrendelen**). Druk op de schakelaar onder de handgreep van de elektrisch bediende achterklep om de achterbak te openen.

**OPMERKING:** Model X moet uw sleutel in de buurt van het bestuurdersportier detecteren voordat de portieren of elektrisch bediende achterklep worden ontgrendeld.

**OPMERKING:** Als Automatisch ontgrendelen is uitgeschakeld, dient u de Model X te ontgrendelen met de sleutel. Zie [Gebruik van de sleutel](#) op pagina 20.

Als de auto is uitgerust met het premium upgradepakket en de instelling **Automatische portieren** is ingeschakeld, worden de portieren automatisch ontgrendeld en wordt het bestuurdersportier gedeeltelijk geopend wanneer u naar de Model X loopt terwijl u de sleutel bij u draagt. Als deze functie niet aanwezig is of als deze instelling is uitgeschakeld, worden de portieren automatisch ontgrendeld en gaat er een portier open wanneer u op de portiergreep drukt. Als u **Portieren thuis niet automatisch openen** selecteert, kunt u thuis nog steeds automatisch de portieren sluiten, maar wordt het automatisch openen uitgeschakeld (stel uw woonadres in door te tikken op **Navigeren > Thuis instellen**).

**OPMERKING:** U kunt bepalen of alle portieren worden ontgrendeld of alleen het bestuurdersportier wanneer u de Model X nadert terwijl u de sleutel bij u draagt (zie [Bestuurdersportier Ontgrendelen](#) op pagina 26).

Wanneer u de sleutel bij u draagt, kunt u ook de achterbak openen zonder de sleutel te gebruiken. Druk gewoon op de schakelaar onder de handgreep van de elektrisch bediende achterklep. Bestuurdersportier Ontgrendelen (zie [Bestuurdersportier Ontgrendelen](#) op pagina 26) moet uit staan en de auto moet de sleutel in de nabijheid van de bestuurdersportier detecteren voordat de achterbak wordt geopend.

Model X wordt ook automatisch vergrendeld. Als u **Wegloopvergrendeling** inschakelt, wordt de Model X vergrendeld wanneer u wegloopt terwijl u de sleutel bij u draagt (zie [Wegloopvergrendeling](#) op pagina 27).

U kunt ook instellen dat de Model X kort de claxon laat horen wanneer uw auto wordt vergrendeld of ontgrendeld (indien aanwezig). Tik op **Bediening > Voertuig > Geluid vergrendelbevestiging** om dit in te stellen.

Als u in de Model X zit, kunt u de auto ook vergrendelen en ontgrendelen door op het pictogram in de statusbalk van het touchscreen te tikken.

## Gebruik van de sleutel

Om snel vertrouwd te worden met de sleutel, kunt u deze het beste zien als een miniatuurversie van de Model X met het Tesla-logo op de motorkap. De sleutel heeft drie knoppen op de bovenkant, die aanvoelen als zachtere delen in het oppervlak, en een metalen knop aan elke zijkant die de Falcon Wing doors voorstellen.

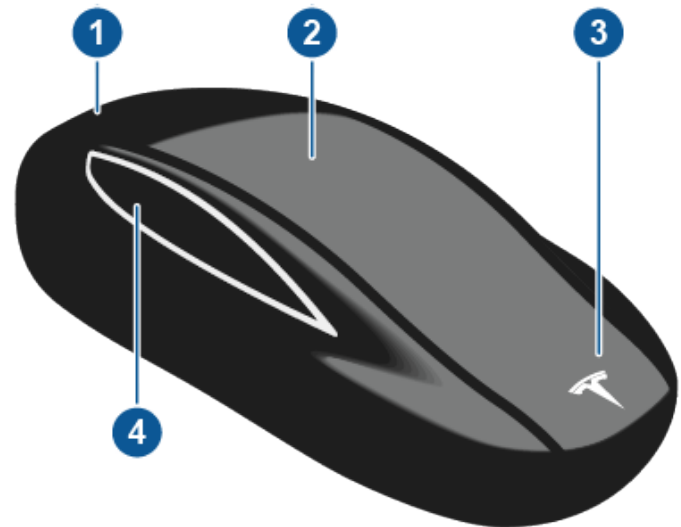

### 1. Achterbak

- Twee keer indrukken om de achterbak te openen.
- Indien een elektrisch bediende achterklep aanwezig is: twee keer indrukken om de achterbak te sluiten. Een keer indrukken om de beweging van de klep te stoppen.
- Houd de knop een of twee seconden ingedrukt om het klepje van het laadcontact te openen.

### 2. Alles vergrendelen/ontgrendelen

- Eén keer indrukken om alle portieren en de achterbak te vergrendelen. Alarmknipperlichten knipperen één keer.

**OPMERKING:** Als een portier of de achterbak is geopend, zullen de alarmknipperlichten drie keer knipperen en worden de portieren niet vergrendeld. Maar u kunt een enkele keer drukken inschakelen om zowel alle portieren (en achterbak) te sluiten als vergrendelen, door de instelling **Alles sluiten met sleutel** aan te zetten (tik op **Bediening > Voertuig > Alles sluiten met sleutel**). Standaard staat deze instelling uit en u moet drie keer op de toets drukken om alle portieren te sluiten en te vergrendelen.

- Druk twee keer om te ontgrendelen. Alarmknipperlichten knipperen twee keer.



**OPMERKING:** Als de Model X is uitgerust met het premium upgradepakket en Automatische portieren is ingesteld (tik op **Bediening > Voertuig > Automatische portieren**), zullen de portieren worden ontgrendeld en wordt het bestuurdersportier geopend wanneer u naar de Model X loopt. Het passagiersportier wordt vervolgens geopend door twee keer te drukken.

### 3. Voorbak

- Twee keer indrukken om de voorbak te openen.

### 4. Falcon wing doors

- Twee keer indrukken om de betreffende Falcon Wing door te openen/sluiten.
- Eén keer indrukken om de beweging van de betreffende Falcon Wing door te stoppen. Als u daarna twee keer de knop indrukt, keert de bewegingsrichting van de Falcon Wing door om. Bijvoorbeeld, als het portier open ging, wordt hij gesloten en vice versa.

**OPMERKING:** Wanneer een obstakel wordt gedetecteerd dat de beweging van de Falcon Wing doors kan hinderen, zullen de Falcon Wing doors dit proactief detecteren.

**⚠ ATTENTIE:** De Falcon Wing doors van de Model X zijn uitgerust met verschillende sensoren om de aanwezigheid van een object in de baan van de deur te detecteren. Wanneer er een object wordt gedetecteerd, zullen de deuren in de meeste gevallen tot stilstand komen. Maar de sensoren kunnen niet onder alle omstandigheden alle gebieden rondom de deuren scannen, met name wanneer de deuren worden gesloten. Daarom dient u altijd goed op te letten wanneer de Falcon Wing doors in beweging zijn, om er zeker van te zijn dat de baan van de deuren vrij is van obstakels. Zorg ervoor dat u hierbij altijd klaarstaat om de deur te stoppen voordat deze iets kan raken (waaronder een persoon). Het negeren van deze aanwijzing vergroot de kans op schade of letsel.

U hoeft de sleutel niet op de Model X te richten, maar de sleutel moet wel binnen het bereik van de auto zijn (afhankelijk van de conditie van de batterij in de sleutel).

Als de sleutel niet kan worden gedetecteerd door de Model X, wordt dit door middel van een bericht op het instrumentenpaneel aangegeven. Plaats de sleutel daar waar de Model X deze het gemakkelijkst kan herkennen (onder het laagspanning-stopcontact (zie [Sleutel niet in de auto op pagina 72](#))).

De werking van de sleutel kan verstoord worden door radioapparatuur die dezelfde frequenties gebruikt. Houd de sleutel in zo'n geval op minstens één voet (30 cm) afstand van andere elektronische apparatuur (mobiele telefoon, laptop enz.). Als de sleutel niet werkt, moet u mogelijk de batterij vervangen. Wanneer de batterij van de sleutel

ontladen is, kunt u de Model X openen met de ontgrendelingsprocedure (zie [Ontgrendelen wanneer de sleutel niet werkt op pagina 27](#)).



**LET OP!** Zorg dat u altijd de sleutel bij u hebt als u gaat rijden. U kunt wel weggrijpen van de sleutel, maar zonder sleutel kunt u de Model X niet meer starten nadat deze wordt uitgeschakeld.



**LET OP!** Bescherm de sleutel tegen schokken, hoge temperaturen en schade door vloeistoffen. Voorkom dat de sleutel in aanraking komt met oplosmiddelen, autowas en schurende reinigingsmiddelen.

## Batterij in de sleutel vervangen

De batterij in de sleutel gaat bij normaal gebruik ongeveer een jaar mee. Als de batterij leegraakt, verschijnt er een bericht op het instrumentenpaneel. Vervang de batterij op de volgende wijze:

**OPMERKING:** Tesla adviseert de batterij van elke sleutel tegelijkertijd te vervangen.

1. Leg de sleutel met de knoppen omlaag gericht op een zacht oppervlak en gebruik een hulpmiddel met een klein, plat uiteinde of uw vingernagel om het deksel aan de onderkant te openen.



**OPMERKING:** Als een nekkkoord aan de sleutel is bevestigd, kunt u het deksel aan de onderkant openen door uw duim tegen de "X" op het deksel aan de onderkant te plaatsen en daarna het nekkkoord stevig naar u toe te trekken (waardoor de sleutel van zijn deksel af wordt gedrukt). U kunt het deksel tevens openwrikken door een gereedschap met een klein, plat uiteinde, een vingernagel of het door Tesla geleverde gereedschap tegen het nekkkoord te plaatsen.

2. Verwijder de batterij door hem voorzichtig onder een hoek uit de klemmen te schuiven.



## Sleutels en portieren



3. Plaats een nieuwe batterij (type CR2354) met de '+' naar boven. De batterij past nauw en moet onder een hoek richting het positieve contact op zijn plaats worden geschoven (het contact bij het midden van de sleutel) en vervolgens stevig omlaag worden gedrukt aan de andere zijde om ervoor te zorgen dat deze stevig vastzit op de juiste plaats.

**OPMERKING:** Tesla raadt het gebruik aan van Panasonic CR2354 batterijen. Deze kunnen worden aangeschaft bij webwinkels, plaatselijke supermarkten en elektronikawinkels.

- ⚠ LET OP!** De batterij moet tegen de veer op het positieve contact drukken. Plaats de batterij niet bovenop het contact om deze vervolgens verticaal omlaag te forceren. Daardoor zou het contact beschadigd kunnen raken.

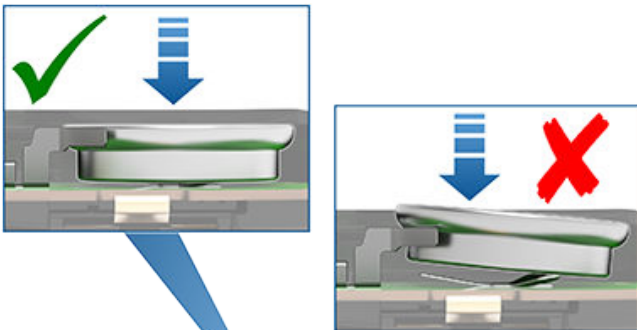

**OPMERKING:** Veeg de batterij schoon voordat u hem plaatst en vermijd de platte kanten van de batterij aan te raken. Vingerafdrukken op de platte kanten van de batterij kunnen de levensduur van de batterij verkorten.

4. Houd het deksel onder een hoek, lijn de lippen aan de breedste zijde van het deksel uit met de bijbehorende sleuven in de afstandsbediening en druk het deksel stevig op de sleutel tot het op zijn plaats vastklikt.
5. Controleer of de sleutel werkt door uw auto te ontgrendelen en te vergrendelen.

### Een nekkoord bevestigen

De sleutel van de Model X ondersteunt het gebruik van een klein nekkoord. Om het nekkoord te bevestigen, maakt u het deksel aan de onderkant los zoals hierboven beschreven. Plaats het nekkoord over de pen aan de achterkant van de sleutel. Lijn het deksel weer uit en klik het op zijn plaats.

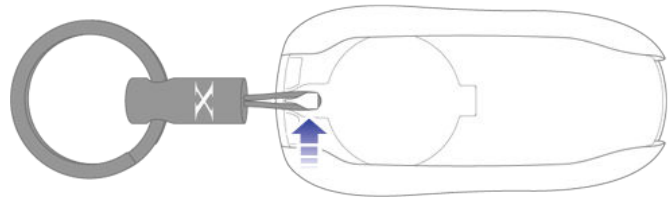

### Sleutels bijbestellen

Neem contact op met Tesla als u de sleutel kwijt bent of een extra sleutel wilt bestellen. Model X kan maximaal acht sleutels herkennen.

Neem alle bestaande sleutels mee als u een nieuwe sleutel voor de Model X wilt bestellen; de bestaande sleutels moeten opnieuw geprogrammeerd worden.

### Voorportieren van binnenuit openen en sluiten

Om een voorportier te openen, trekt u de portiergreep in het interieur naar u toe.





U kunt in de Model X de portieren ook vanaf het touchscreen openen en sluiten. Tik daartoe op **Bediening** en selecteer vervolgens het portier dat u wilt openen of sluiten.

Het bestuurdersportier wordt automatisch gesloten wanneer u op de bestuurderstoel zit en het rempedaal intrapt. U kunt portieren ook sluiten door gewoon de portiergreep naar u toe te trekken.

**⚠ ATTENTIE:** Voordat u het rempedaal intrapt waardoor het bestuurdersportier automatisch wordt gesloten, moet u er zeker van zijn dat zich geen lichaamsdelen (handen, benen, etc.) in het traject van het sluitende portier bevinden.

## Voorportieren van buitenaf openen en sluiten

De portieren van de Model X worden elektrisch bediend. Wanneer u naar de Model X loopt en een sleutel bij u draagt, worden de portieren automatisch ontgrendeld. De voorportieren worden geopend wanneer u op de portiergreep drukt.

U kunt ook instellen dat het bestuurdersportier automatisch open gaat wanneer u er naar toe loopt en automatisch sluit wanneer u wegloopt (indien deze functie beschikbaar is). Het portier gaat gedeeltelijk open tussen 20° en 45° (half geopend) afhankelijk van de obstakels die worden gedetecteerd.

Tik op **Bediening > Voertuig > Automatische portieren**. Als deze instelling is ingeschakeld, kunt u het bestuurdersportier ook openen door twee keer op de knop vergrendelen/ontgrendelen van de sleutel te drukken. Als u daarna nog twee keer drukt, wordt het portier van de voorpassagier geopend. Als u **Portieren thuis niet automatisch openen** selecteert, kunt u thuis nog steeds automatisch de portieren sluiten, maar wordt het automatisch openen uitgeschakeld (stel uw woonadres is door te tikken op **Navigeren > Thuis instellen**).

**OPMERKING:** Afhankelijk van de bouwdatum en de gekozen opties bij de aankoop van de Model X, is de auto mogelijk niet uitgerust met automatische portieren.

U kunt ook aangeven dat u alleen het bestuurdersportier wilt ontgrendelen, door te tikken op **Bediening > Voertuig > Bestuurdersportier Ontgrendelen**. Zie [Bestuurdersportier Ontgrendelen](#) op pagina 26.

**OPMERKING:** Zie 'Best practices' bij koude weersomstandigheden op pagina 185 voor informatie over het openen van de portieren bij lage temperaturen.

**⚠ LET OP!** Als de auto op een zeer steile helling is geparkeerd, worden de voorportieren mogelijk niet automatisch helemaal geopend of gesloten. Als u de auto op een steile helling hebt geparkeerd, mag u er nooit van uitgaan dat de Model X de portieren volledig voor u opent of sluit.

**OPMERKING:** Afhankelijk van de bouwdatum en de gekozen opties bij de aankoop van de Model X, is de auto mogelijk niet uitgerust met automatische portieren.



Als een portier open is, gaat het controlelampje op het instrumentenpaneel branden. Op de afbeelding van de Model X op het venster **Bediening** van het touchscreen wordt ook aangegeven dat een portier of de achterbak is geopend.

Om portieren van buitenaf te sluiten, kunt u het volgende doen:

- Druk ze met de hand dicht.
- Druk één of drie keer op de knop vergrendelen/ontgrendelen van de sleutel (als de instelling **Alles sluiten met sleutel** aan staat, met slechts één keer drukken worden alle portieren en bagageruimtes gesloten; drie keer drukken is nodig als de instelling uit staat).

**OPMERKING:** Elektrische portieren stoppen hun beweging zodra een obstakel wordt gedetecteerd.

**⚠ ATTENTIE:** Alvorens een automatische functie te gebruiken voor het openen of sluiten van een voorportier (in plaats van dit handmatig te doen) is het belangrijk om te controleren of de ruimte rondom het portier vrij is van obstakels (mensen en objecten). Blijf erop letten dat het portier tijdens het bewegen niet tegen een persoon of object aankomt. Als u dit niet doet, kan dit tot schade of ernstig letsel leiden.

## Voorportieren resetten

Aanzien uw Model X niet is voorzien van conventionele portiergrepen waaraan u buiten de auto aan kunt trekken, is deze voorzien van pop-actuators (ook wel "ijsbrekers" genoemd). Deze helpen bij het openen van de voorportieren wanneer weerstand is gedetecteerd, zoals ijsvorming bij lage temperaturen. De pop-actuator bevindt zich direct boven de vergrendeling van het voorportier en wordt uitgeschoven als



## Sleutels en portieren

dit noodzakelijk is om het voorportier te openen. Zodra het voorportier iets is geopend, wordt de pop-actuator geleidelijk teruggetrokken in het portier.



Als de pop-actuator niet kan worden teruggetrokken omdat deze vastzit of op een object is gestuit, kan de pop-actuator op de volgende manier handmatig worden uitgeschoven om het object te verwijderen:

1. Sluit voorzichtig de vergrendeling met behulp van een pen, schroevendraaier of vergelijkbaar gereedschap (gebruik nooit een vinger of ander lichaamsdeel en voorkom dat u de lak beschadigt); de Model X zal dit detecteren alsof het portier wordt gesloten.



2. Zorg ervoor dat de Model X is ontgrendeld en druk vervolgens op de portiergreep aan de buitenzijde of trek aan de portiergreep aan de binnenzijde om de vergrendeling te resetten en de pop-actuator uit te schuiven.
3. Zodra de pop-actuator uit het portier naar buiten komt, verwijdert u snel het object.

**ATTENTIE:** De pop-actuator zal vrijwel onmiddellijk nadat op de portiergreep is gedrukt of aan de portiergreep is getrokken proberen om zich terug te trekken in het portier. De pop-actuator wordt geleidelijk ingetrokken, maar wordt niet automatisch vrijgezet wanneer iets wordt geraakt.

**ATTENTIE:** Zoals voor alle mechanische en bewegende delen van de auto geldt, mag u nooit vingers of andere lichaamsdelen in of bij bewegende componenten houden. Let op kinderen wanneer portieren worden geopend en gesloten. Interactie met bewegende componenten, waaronder de pop-actuator, kan ernstige schade of letsel veroorzaken.

## Vleugeldeuren openen en sluiten

De Model X is uitgerust met Falcon Wing doors die u gemakkelijk kunt openen en sluiten door op een knop te drukken, een sleutel te gebruiken of door op het betreffende pictogram op het touchscreen te tikken. De Falcon Wing doors zijn uitgerust met verschillende sensoren die de aanwezigheid van mensen en objecten detecteren. Als er een object wordt gedetecteerd, komt de deur tot stilstand. Op basis van gedetecteerde objecten kunnen de vleugeldeuren hun beweging naar buiten en naar boven aanpassen om te voorkomen dat het object wordt geraakt. Als er bijvoorbeeld boven de Model X een object wordt gedetecteerd, beweegt de deur mogelijk meer naar buiten en minder ver omhoog, terwijl als er een object of persoon naast de deur wordt gedetecteerd, de deur mogelijk minder naar buiten beweegt.

**ATTENTIE:** Het is belangrijk uw handen altijd uit de buurt te houden van de frames van de Falcon Wing doors. Let op de omgeving van het deurframe voordat u de deur sluit en houd in de gaten of de deur tijdens het sluiten niet in contact komt met een persoon of voorwerp. Als u dit niet doet, kan dit tot schade of ernstig letsel leiden.

**ATTENTIE:** Alvorens een Falcon Wing door te openen of te sluiten, is het belangrijk te controleren of de ruimte rondom de deur vrij is van obstakels (mensen en objecten). Ofschoon de vleugeldeuren zijn uitgerust met een groot aantal sensoren, zullen niet alle objecten altijd kunnen worden gedetecteerd, vooral wanneer die objecten in beweging zijn. Op een bepaald moment kunnen er in de buurt van de deur gebieden zijn die buiten de detectiezone vallen. Daarom moeten u en uw passagiers tijdens het openen en sluiten van een Falcon Wing door uit de buurt van de deur gaan staan wanneer deze in beweging is. U dient hierbij altijd goed op te letten en klaar te staan om op elk moment de benodigde actie te ondernemen. Om de beweging van een deur te stoppen, drukt u één keer op de Falcon Wing doorknop op de sleutel, drukt u op de schakelaar op de deur of de deurstijl, of tikt u op de schermtoets.

Druk op de handgreep of druk twee keer op de knop voor de Falcon Wing doors op de sleutel om een Falcon Wing door van de Model X van buitenaf te openen, (zie [Gebruik van de sleutel op pagina 20](#)).

Druk op de schakelaar op de portierstijl aan bestuurderszijde of tik op het betreffende portierpictogram (**Bediening**) op het touchscreen om een Falcon Wing door van de Model X van binnenuit te openen:

**OPMERKING:** Falcon Wing doors kunnen alleen worden geopend wanneer de Model X stilstaat.



**OPMERKING:** Als de Model X is afgesloten, wordt de betreffende deur ontgrendeld wanneer de schakelaar voor het eerst wordt bediend (zie bovenstaande afbeelding). Als de schakelaar nogmaals wordt bediend, wordt de deur geopend.

**⚠ LET OP!** Verwijder eventueel aanwezige sneeuw of ijs alvorens een Falcon Wing door te openen. Sneeuw kan in het interieur van de Model X binnendringen en ijs kan verhinderen dat de deur kan worden geopend. In omstandigheden waar water of sneeuw zich op de ruit aan de bovenkant van de Falcon Wing door heeft opgehoopt, raadt Tesla aan om het touchscreen of de schakelaar op de portierstijl te gebruiken (in plaats van de portiergreep of sleutel) om de Falcon Wing door langzaam de eerste paar centimeter te openen. Als u de Falcon Wing door langzaam een paar centimeter opent, blijft de hoeveelheid water, sneeuw, enz. die het voertuig inloopt beperkt.

Om een Falcon Wing door te sluiten, drukt u op de knop aan de binnenkant van de deur. U kunt ook de sleutel gebruiken (zie [Gebruik van de sleutel op pagina 20](#)), de schakelaar op de deurstijl gebruiken (zie bovenstaande afbeelding), of op het betreffende deurpictogram tikken op het touchscreen (**Bediening**)

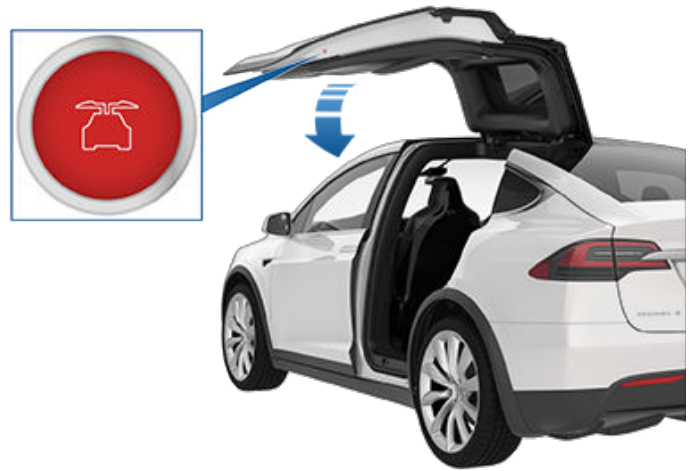

Als een Falcon Wing door open is gelaten wanneer u uit Park probeert te schakelen, wordt een melding op het touchscreen weergegeven waarin u wordt gevraagd om te bevestigen dat u wilt gaan rijden. De Falcon Wing door wordt automatisch gesloten wanneer uw rijsnelheid 10 mph (16 km/h) bereikt. Het is uw verantwoordelijkheid om de portieren en voor- en achterbak correct te sluiten voordat u gaat rijden.

**OPMERKING:** Om te voorkomen dat kinderen de Falcon Wing door openen met behulp van de schakelaar aan de binnenkant, schakelt u de kindersloten in op het touchscreen (**Bediening > Voertuig > Kindersloten**). Zie [Kindersloten op pagina 27](#).

**OPMERKING:** U kunt met het touchscreen instellen dat de Model X de Falcon Wing doors minder ver opent (**Bediening > Voertuig > Vleugeldeurhoogte**).

**OPMERKING:** Wanneer een Falcon Wing door een obstakel detecteert bij het sluiten, gaat deze een aantal centimeter terug voordat deze stopt met bewegen.

**⚠ ATTENTIE:** Wanneer een voorportier deels open staat (ca. 20°) terwijl de Falcon Wing door erachter juist wordt geopend of gesloten, is het van belang dat u met uw handen (of iets anders) NIET in de buurt komt van de rand van het openstaande voorportier. Wanneer een Falcon Wing door langs een deels geopend voorportier beweegt, blijft er tussen de twee maar weinig ruimte over. Voorwerpen of lichaamsdelen, bijvoorbeeld een hand of vingers, die hier worden gehouden, worden niet gedetecteerd door sensoren en kunnen daarom klem komen te zitten tussen het voorportier en de vleugeldeur. Ter voorkoming van lichamelijk letsel is het een goede gewoonte om tijdens het openen of sluiten van een Falcon Wing door uw handen weg te houden van het voorportier.

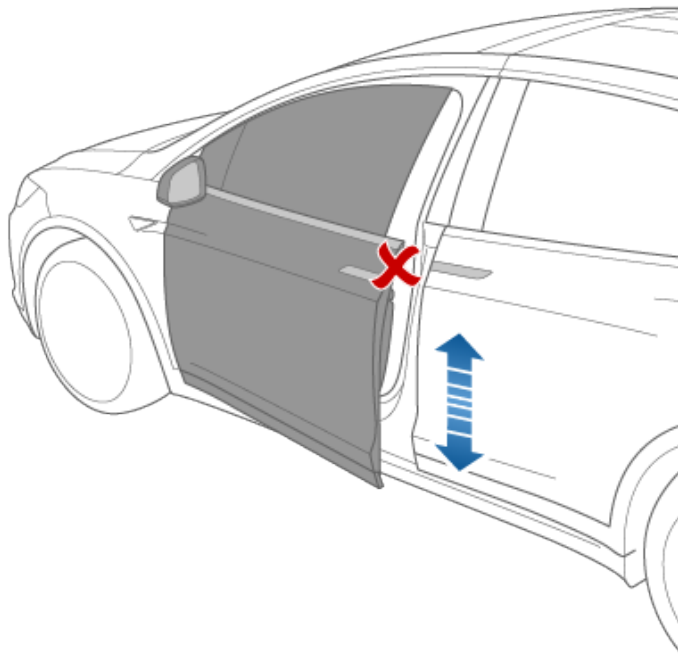

**⚠ LET OP!** Als u bij regenachtig weer een vleugel deur open laat staan terwijl u de achterklep opent, kan regenwater dat van de achterklep afdruipt op de achterste zitrij terechtkomen.

**⚠ ATTENTIE:** Bij het openen of sluiten van een Falcon Wing door is het belangrijk te blijven letten op de beweging van de deur om er zeker van te zijn dat de deur niet in contact komt met een persoon of object. Het negeren van deze aanwijzing vergroot de kans op schade of letsel.

**OPMERKING:** In het onwaarschijnlijke geval dat de Model X geen laagspanning-stroom heeft, kunt u de Falcon Wing doors niet openen met het touchscreen of de schakelaar op de portierstijl aan bestuurderszijde. Zie [Portieren openen zonder stroom op pagina 259](#) voor meer informatie.

### Obstakeldetectie

Een Falcon Wing door komt tot stilstand wanneer een van de vele sensoren van de deur een obstakel detecteert of wanneer de deur een object raakt en dus weerstand voelt. Op het touchscreen wordt een waarschuwing weergegeven. In deze gevallen kunt u de detectie van obstakels uitschakelen, mits het geen kwaad kan de Falcon Wing door verder te openen of te sluiten, door de schakelaar op de deurstijl ingedrukt te houden of het bijbehorende deurpictogram op het touchscreen aan te raken en vast te houden.

Als de Model X een laag plafond detecteert (bijvoorbeeld in een garage), opent de auto de Falcon Wing doors (en de achterbak) tot een lagere hoogte, zelfs als geen obstakel wordt gedetecteerd. U kunt deze hoogte overschrijden en de portieren verder openen door op het pictogram van het desbetreffende portier op het touchscreen te tikken (**Bediening**). Op het touchscreen wordt een bericht weergegeven waarin u wordt gevraagd of u de deuren op deze locatie altijd verder wilt openen. Uw keuze wordt

vervolgens bewaard. De volgende keer wanneer u de Falcon Wing doors opent op die locatie, opent de Model X ze tot de hoogte die u hebt opgeslagen.

**⚠ ATTENTIE:** Voordat u de standaard openingshoogte van een Falcon Wing door overschrijdt, dient u de omgeving te controleren om te zien of er voldoende ruimte is tussen de deur en het gedetecteerde object.

**⚠ ATTENTIE:** Het aanbrengen van zelfklevende voorwerpen zoals folie, stickers, rubbercoating, etc. op de buitenzijde van de Falcon Wing doors kan afbreuk doen aan het vermogen van de sensor om obstakels te detecteren.

### Kalibratie

Wanneer de kalibratie van de Falcon Wing doors niet meer geldig is, verschijnt een melding op het touchscreen. Wanneer u de deuren wilt kalibreren, moet u er eerst voor zorgen dat beide deuren genoeg ruimte hebben om te openen en te sluiten en vrij zijn van passagiers, objecten, etc. Houd vervolgens de toets **Kalibreren** ingedrukt totdat de kalibratie is voltooid. Tijdens de kalibratie openen de onderste delen van de portieren volledig naar buiten (waardoor deze extra ruimte aan de zijkant van de Model X nodig hebben); vervolgens bewegen de bovenste portierdelen helemaal naar beneden en sluit het onderste deel van het portier.

### Vergrendelen en ontgrendelen van binnenuit

U kunt de portieren en de voor- en achterbak vanuit de Model X via het touchscreen vergrendelen en ontgrendelen, mits een geldige sleutel aanwezig is in de auto. Tik op het vergrendelpictogram op de statusbalk van het touchscreen.

U kunt kiezen of u de portieren wilt laten ontgrendelen of deze vergrendeld wilt laten wanneer u de Model X stopt en de stand P (Parkeren) inschakelt. Om dit te doen, drukt u op **Bediening > Voertuig > Ontgrendelen bij parkeren**. Als deze optie is ingeschakeld, worden de portieren automatisch ontgrendeld wanneer u naar de stand P (Parkeren) schakelt.

U kunt de portieren ook ontgrendelen door een tweede keer op de knop P op het uiteinde van de rijhendel te drukken (nadat u hier één keer op hebt gedrukt om naar de stand P (Parkeren) te schakelen).

**OPMERKING:** Als een portier of achterbak nog open staat als u de Model X vergrendelt, wordt die vergrendeld op het moment dat u hem sluit.

### Bestuurdersportier Ontgrendelen

U kunt bepalen of alleen de bestuurdersportier wordt ontgrendeld wanneer u de auto nadert terwijl u de sleutel bij u draagt. Tik om dit te doen op **Bediening > Voertuig > Bestuurdersportier Ontgrendelen**. Om de overige portieren te ontgrendelen, gebruikt u het touchscreen of drukt u een tweede keer op de sleutel.





## Kindersloten

Model X is uitgerust met kindersloten op de Falcon Wing deuren en de achterklep om te voorkomen dat deze met de binnengrepen kunnen worden geopend. Het in- en uitschakelen van de kindersloten gebeurt via het touchscreen. Tik op **Bediening** > **Voertuig** > **Kindersloten**.

**OPMERKING:** Gebruik de kindersloten altijd als er kinderen achterin worden meegenomen.

## Wegrijvergrendeling

Model X vergrendelt automatisch alle portieren (en de bagageruimtes) zodra u sneller rijdt dan 5 mph (8 km/h).

## Wegloopvergrendeling

Portieren en bagageruimtes worden automatisch vergrendeld wanneer u wegloopt bij de auto terwijl u de sleutel bij u draagt of wanneer de sleutel op een andere manier niet wordt gedetecteerd door uw auto (niet aanwezig, batterij van sleutel leeg, etc.).

Tik op **Bediening** > **Voertuig** > **Wegloopvergrendeling** om deze functie in of uit te schakelen.

**OPMERKING:** Tik op **Toybox** > **Boombbox** > **Vegrendelgeluid** om het vergrendelgeluid aan te passen dat hoorbaar is wanneer het voertuig van buiten worden vergrendeld (voetgangerswaarschuwingssysteem vereist).

Vink het vakje **Exclusief Thuis** aan om te voorkomen dat portieren worden vergrendeld wanneer u wegloopt met de sleutel terwijl de Model X is geparkeerd op de locatie die u hebt ingesteld als Thuis. Zie [Thuis](#), [Werk en Favoriete bestemmingen op pagina 191](#) voor informatie over hoe u een locatie kunt instellen als Thuis.

Als u de Model X ontgrendelt met de mobiele app, wordt deze na korte tijd automatisch vergrendeld als alle portieren gesloten blijven. Als de auto is geparkeerd in een omgeving zonder dekking van het mobiele netwerk, bijvoorbeeld in een parkeergarage, moet u een werkende sleutel bij u hebben om de Model X te kunnen ontgrendelen.

Als de Model X vijf minuten nadat u bent uitgestapt en alle portieren hebt vergrendeld een geauthenticeerde sleutel detecteert, wordt Wegloopvergrendeling uitgeschakeld en worden de portieren niet vergrendeld wanneer u wegloopt met de sleutel. U dient de Model X dan handmatig te vergrendelen tot na uw volgende rit.

Als alle portieren zijn gesloten en u de sleutel gebruikt om de Model X te vergrendelen, wordt de wegloopvergrendeling bovendien tijdelijk uitgeschakeld voor één minuut. Als u binnen deze minuut een portier opent, wordt de auto niet opnieuw vergrendeld totdat alle deuren zijn gesloten en u met de sleutel bij de auto bent weggegaan.

**OPMERKING:** U bent uiteindelijk zelf verantwoordelijk voor het vergrendelen van uw auto, zelfs wanneer Wegloopvergrendeling is ingeschakeld.

## Ontgrendelen wanneer de sleutel niet werkt

Als de Model X niet wordt ontgrendeld als u er naartoe loopt of als u dubbelklikt op de toets aan de bovenkant van de sleutel, kan de batterij in de sleutel leeg zijn. Zelfs in dat geval, kunt u de sleutel nog gebruiken om de Model X te ontgrendelen en er mee te rijden.

**OPMERKING:** Ondanks dat u uw sleutel nog kunt gebruiken, verdient het aanbeveling om de auto met de mobiele app op afstand te vergrendelen en te starten. Vervang vervolgens de batterij van uw sleutel bij de eerste gelegenheid.

Om de Model X te ontgrendelen (en het alarmsysteem uit te schakelen) met de sleutel, houdt u eerst de sleutel aan de onderzijde bij de portierstijl tussen het voorportier en de Falcon Wing door aan de bestuurderszijde van de auto. Druk dan op de portiergreep van het bestuurdersportier. Pas de stand van de sleutel aan en probeer het nogmaals als de Model X niet ontgrendeld wordt. De sleutel moet in de juiste stand staan om de auto te ontgrendelen. Als de Model X nog steeds niet wordt ontgrendeld, verwijder dan de batterij van de sleutel en probeer het opnieuw. Zie [Batterij in de sleutel vervangen op pagina 21](#).

**OPMERKING:** In de bovenstaande afbeelding wordt uitgegaan van een auto met stuur links. Op een auto met stuur rechts zijn de locaties omgekeerd.



Om met de Model X te kunnen rijden nadat u bent ingestapt, moet u de onderkant van de sleutel tegen de middenconsole, direct onder de laagspanning-voedingsaansluiting, plaatsen. Trap vervolgens het rempedaal in en houd het ingetrapt om de Model X te starten.



## Sleutels en portieren

---

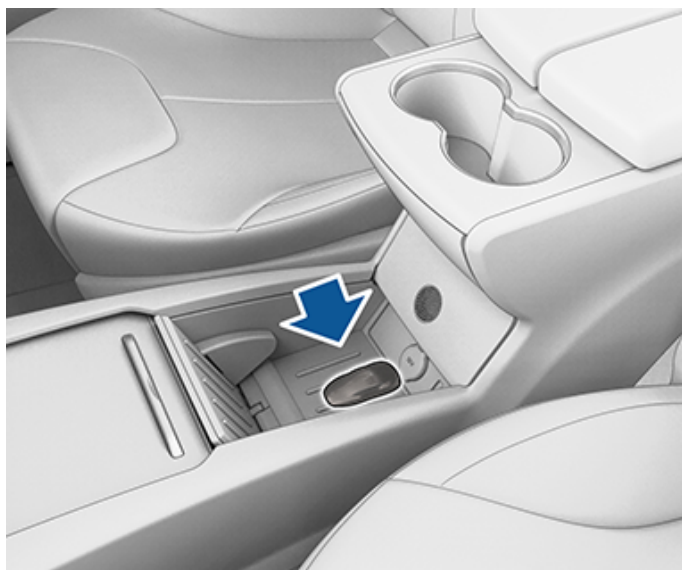

**OPMERKING:** Als de Model X op deze manier wordt ontgrendeld, wordt de weglompvergrendeling uitgeschakeld. U moet de weglompvergrendeling na het vervangen van de batterij in de sleutel handmatig opnieuw inschakelen.

## Openen en sluiten

**OPMERKING:** U dient zelf te controleren of de ramen zijn gesloten na het vergrendelen van de auto.

Druk de schakelaar in om het desbetreffende raam te openen. De ruitenschakelaars hebben een dubbele functie:

- Druk de schakelaar helemaal in en laat deze meteen los om een raam volledig te openen.
- Als u een raam gedeeltelijk wilt openen, drukt u de schakelaar voorzichtig in en laat u deze los wanneer u het raam wilt stoppen.

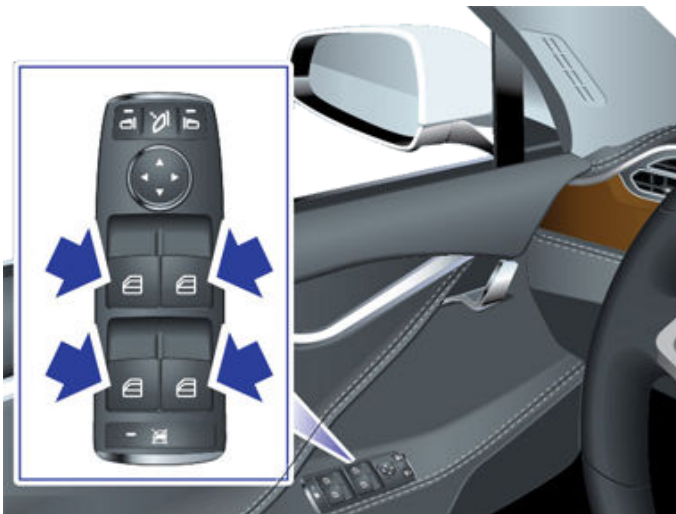

Trek op dezelfde manier de schakelaar omhoog om het raam te sluiten:

- Druk de schakelaar helemaal omhoog en laat deze meteen los om een raam volledig te sluiten.
- Als u een raam gedeeltelijk wilt sluiten, drukt u de schakelaar voorzichtig in en laat u deze los wanneer u het raam wilt stoppen.

Als een raam onbedoeld open is gelaten, kan de Model X een melding verzenden naar de mobiele app (tik op **Bediening** > **Voertuig** > **Melding Auto nog open** en kies dan **Portieren en ruiten**).

**OPMERKING:** Zie 'Best practices' bij koude weersomstandigheden op pagina 185 voor informatie over het voorbereiden van ramen op lage temperaturen.

**! LET OP!** Om schade te voorkomen worden de ramen automatisch iets geopend wanneer u een portier opent of sluit. Als u handmatig een raam sluit wanneer het portier is geopend, controleer dan of het iets is geopend voordat het portier wordt gesloten.

**! ATTENTIE:** Zorg ervoor dat er zich geen lichaamsdelen in de ruitopening bevinden als u de ruiten bedient, let daarbij vooral op kinderen. Het negeren van deze aanwijzing vergroot de kans op ernstig letsel.

## Ruitbediening achter uitschakelen

Druk de blokkeerschakelaar in om te voorkomen dat de achterpassagiers de ruitenschakelaars achterin gebruiken. Het lampje in de schakelaar gaat branden. Druk nog een keer op de schakelaar om de blokkering van de ruitbediening achter ongedaan te maken.



**! ATTENTIE:** Om veiligheidsredenen wordt het aanbevolen de ruitbedieningsschakelaars achterin altijd te blokkeren als er kinderen achterin meerijden.

**! ATTENTIE:** Laat kinderen nooit alleen achter in de Model X.

## UV-indexwaarde

Het dak, de voorruit en ramen van de Model X bieden u een uitstekende bescherming tegen UV-straling (ultraviolette straling). De UV-indexwaarde van de glazen componenten is lager dan 2. Raadpleeg de specificaties van de UV-index voor uw regio voor meer informatie. U blijft zelf verantwoordelijk voor het nemen van de noodzakelijke maatregelen ter bescherming tegen de zon.



## Zonnekleppen

De zonnekleppen in de Model X worden op hun plaats gehouden door magneten. Om inzittenden tegen direct zonlicht door de voorruit te beschermen, maakt u de zonneklep los van de stijl en draait u deze in de richting van de binnenspiegel totdat de magneet op zijn plaats wordt bevestigd. Terwijl de zonneklep door de magneet op zijn plaats wordt gehouden, kunt u de zonneklep verstellen en het verlengstuk omlaagtrekken om maximale bescherming tegen zonlicht te bieden.

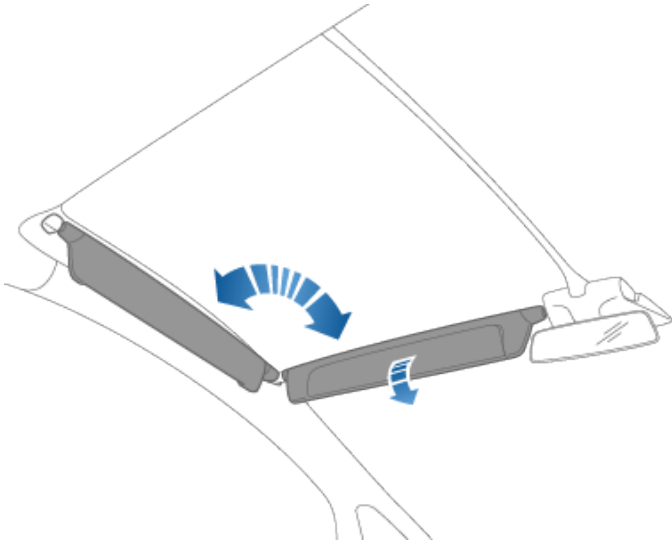

Om de make-upspiegel zichtbaar te maken, trekt u het verlengstuk van de zonneklep en vervolgens de afdekking van de spiegel omlaag. Wanneer de afdekking omlaag is, is de spiegel zichtbaar en branden de lampjes.

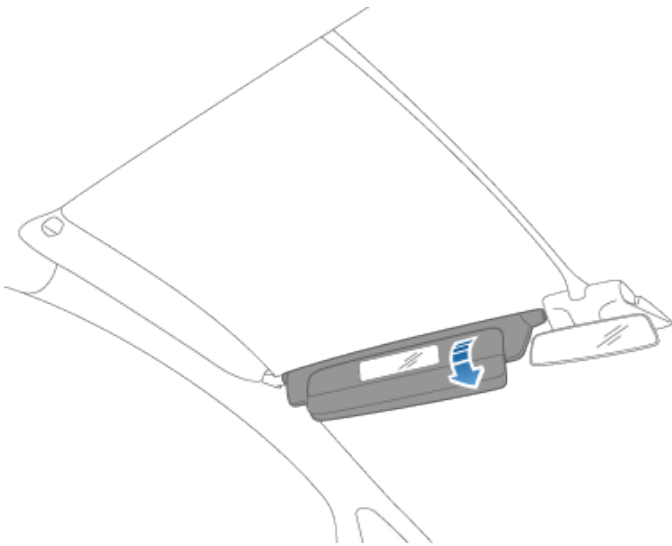

Om inzittenden voorin te beschermen tegen direct zonlicht door het zijraam, zet u de zonneklep vanaf de stijl omlaag en trekt u het verlengstuk van de zonneklep omlaag.



## Openen

Om de achterbak te openen zorgt u ervoor dat de Model X in de stand P (Park) staat en voert u vervolgens een van de volgende handelingen uit:

- Tik op **Bediening > Trunk** op het touchscreen.
- Druk de toets voor de achterbak op de sleutel twee keer achter elkaar in.
- Tik op de toets voor de bagageruimte achter in de mobiele app.
- Druk op de schakelaar onder de handgreep van de achterklep (er moet een geldige sleutel zijn gedetecteerd).

**OPMERKING:** Als **Automatisch ontgrendelen** is uitgeschakeld, dient u de Model X te ontgrendelen met een sleutel voordat u de achterklep kunt openen met de schakelaar. Zie [Gebruik van de sleutel op pagina 20](#).

**⚠ LET OP!** Controleer, voordat u de achterklep in een gesloten ruimte (bijvoorbeeld een garage) opent, of de openingshoogte van de achterklep correct is ingesteld om aanraking met lage plafonds of objecten te voorkomen (zie [Openingshoogte van de achterklep afstellen op pagina 31](#)).

Model X moet worden ontgrendeld of een sleutel detecteren voordat u de achterklep kunt openen met de schakelaar.

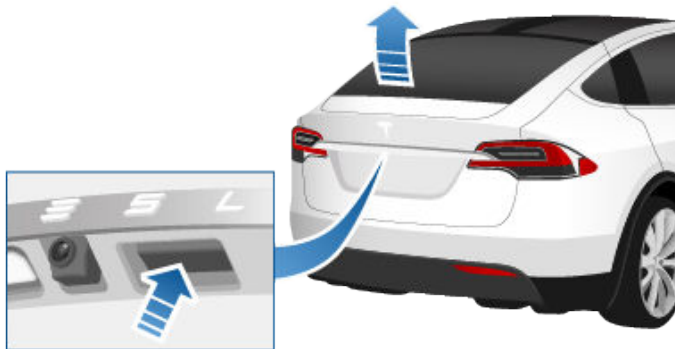

Als een portier, achterbak of achterklep open is, gaat het controlelampje op het instrumentenpaneel branden. Op het touchscreen wordt ook aangegeven dat de achterbak van de Model X is geopend.

Druk één keer op de toets voor de achterbak op de sleutel om de beweging van een achterklep te stoppen. Druk de toets voor de achterbak twee keer in om de klep weer in beweging te brengen; de klep zal nu in de omgekeerde richting bewegen (tenzij deze al helemaal open of dicht is). Voorbeeld: als u de toets één keer indrukt tijdens het openen, stopt de beweging van de achterklep. Als u de toets dan twee keer indrukt, zal de klep sluiten.

**OPMERKING:** In noodgevallen kunt u het commando voor openen of sluiten onderdrukken door de achterklep stevig vast te pakken en tegen te houden.

Raadpleeg [Achterbak van binnenuit openen in noodsituaties op pagina 32](#) om de achterklep van binnen in het voertuig te openen in het onwaarschijnlijke geval dat de Model X geen stroom heeft.

Als de Model X een laag plafond detecteert (bijvoorbeeld in een garage), opent de auto de achterklep (en Falcon wing doors) tot een lagere hoogte, zelfs als geen obstakel wordt gedetecteerd. U kunt deze hoogte onderdrukken door deze handmatig hoger te tillen. Wanneer u dit doet, vraagt het touchscreen of u de achterbak altijd in deze hogere stand op deze locatie wilt laten openen en slaat uw keuze op. Als u hiervoor kiest, opent de Model X, de volgende keer dat u de achterklep op deze locatie opent, deze op de opgeslagen hoogte.

**⚠ ATTENTIE:** Controleer de omgeving (op personen en objecten), voordat u de achterklep opent of sluit. Hoewel de achterklep obstakels kan detecteren, zullen niet altijd alle objecten kunnen worden gedetecteerd. Vertrouw tijdens het openen en sluiten niet uitsluitend op de achterklep voor het detecteren van obstakels. Blijf erop letten dat de achterklep niet tegen een persoon of object aankomt. Als u dit niet doet, kan dit tot schade of letsel leiden.

## Openingshoogte van de achterklep afstellen

U kunt de openingshoogte van de achterklep instellen zodat de achterbak gemakkelijker bereikbaar wordt of om lage plafonds of voorwerpen te vermijden (bijv. een garagedeur of lamp):

1. Open de achterbak en beweeg de achterklep vervolgens handmatig omlaag of omhoog tot de gewenste hoogte.
2. Druk op de schakelaar aan de onderzijde van de achterklep en houd deze minstens drie seconden ingedrukt tot er een geluidssignaal klinkt ter bevestiging.





# Achterbak

3. Bevestig het instellen van de hoogte door de achterklep te sluiten en dan opnieuw te openen.

**! LET OP!** Afhankelijk van de configuratie (zoals veringshoogte of wielkeuze), kan de achterklep van uw auto worden geopend tot een hoogte van ongeveer 8 feet (2,5 meter). Stel de achterklephoogte in om te voorkomen dat deze in aanraking komt met lage plafonds en andere objecten.

**! LET OP!** Laad nooit meer dan 176 lbs (80 kg) in het bovenste compartiment van de achterbak of meer dan 285 lbs (130 kg) in het onderste compartiment. Het negeren van deze aanwijzing kan schade veroorzaken.

**! ATTENTIE!** Houd bij het laden van de bagage altijd rekening met de Toegestane maximum massa (TMM) van de auto (zie [Specificaties op pagina 237](#)). De GVWR (TMM) is de maximaal toegestane totale massa van de auto inclusief alle passagiers, vloeistoffen en bagage.

## Sluiten

Er zijn verschillende manieren om de achterklep te sluiten:

- Tik op **Bediening > Achterbak**.
- Druk de toets voor de achterbak op de sleutel twee keer achter elkaar in.
- Druk op de achterklepschakelaar aan de onderzijde van de achterklep

Als de achterklep tijdens het sluiten een obstakel tegenkomt, klinken er twee piepjes en stopt de beweging van de klep. Verwijder het obstakel en probeer de klep weer te sluiten.

## Toegang tot de bagageruimte

Zeker alle lading voor het verplaatsen van de Model X, en plaats zware ladingen in het onderste compartiment van de achterbak.

Om toegang te krijgen tot de achterbak trekt u het gerimpelde deel van de hendel van de afdekking van de bagageruimte omlaag en vervolgens omhoog. Vervolgens kunt u de positie van de afdekking van de bagageruimte aanpassen of deze compleet verwijderen.



## Achterbak van binnenuit openen in noodsituaties

Met een verlichte mechanische ontgrendeling in de achterbak kunt de achterbak van binnenuit openen wanneer de Model X geen elektrische voeding heeft. Met deze mechanische ontgrendeling kan ook een ingesloten persoon de auto verlaten.

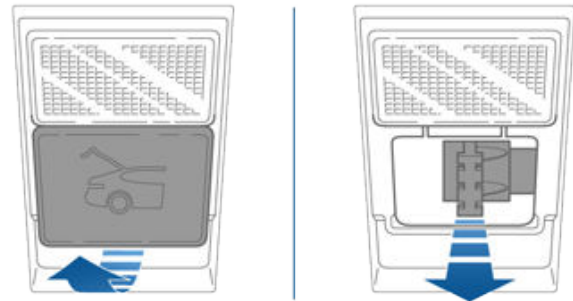

1. Open het dekseltje door de onderkant stevig naar u toe te trekken.
2. Trek aan de kabel om het slot te ontgrendelen.
3. Duw de achterklep omhoog.

**OPMERKING:** De fluorescerende knop licht verschillende uren op nadat deze even is blootgesteld aan omgevingslicht.

**! ATTENTIE!** Laat kinderen niet in de achterbak spelen en voorkom dat ze worden ingesloten. Kinderen die niet in een kinderzitje worden vervoerd, lopen gevaar van ernstig of zelfs dodelijk letsel bij een aanrijding. Een kind loopt gevaar van uitputting door hitte met mogelijk dodelijke gevolgen wanneer het in de auto is ingesloten, met name als de climate control is uitgeschakeld.

## Laadvermogen achterbak

Verdeel het gewicht van bagage zo gelijk mogelijk over de voor- en achterbak.



## Openen

Om de voorbak te openen zorgt u ervoor dat de Model X in de stand P (Park) staat en voert u vervolgens een van de volgende handelingen uit voordat u de klep opendoet:

- Tik op **Bediening > Voorbak** op het touchscreen.
- Druk de toets voor de voorbak op de sleutel twee keer achter elkaar in.
- Tik op de toets voor de voorbak in de mobiele app.



Als een portier of de achterbak/achterklep open is, gaat het controlelampje op het instrumentenpaneel branden. Op het touchscreen wordt ook aangegeven dat de voorbak van de Model X is geopend.

**⚠ ATTENTIE:** Alvorens de klep te openen of te sluiten, is het belangrijk om te controleren of de ruimte rondom de klep vrij is van obstakels (mensen en objecten). Als u dit niet doet, kan dit tot schade of ernstig letsel leiden.

## Sluiten

De voorklep van de Model X is niet zwaar genoeg om onder zijn eigen gewicht te vergrendelen. Tevens kan schade ontstaan als u druk uitoefent op de voorste rand of het midden van de klep.

De klep op de juiste manier sluiten:

1. Laat de klep zakken tot de slotplaat de vergrendelingen raakt.
2. Leg uw handen op de (in groen) aangegeven plaatsen aan de voorzijde van de klep en druk deze stevig omlaag om de vergrendelingen vast te klikken.
3. Probeer voorzichtig aan de voorkant van de klep te trekken om te controleren of deze goed dicht zit.

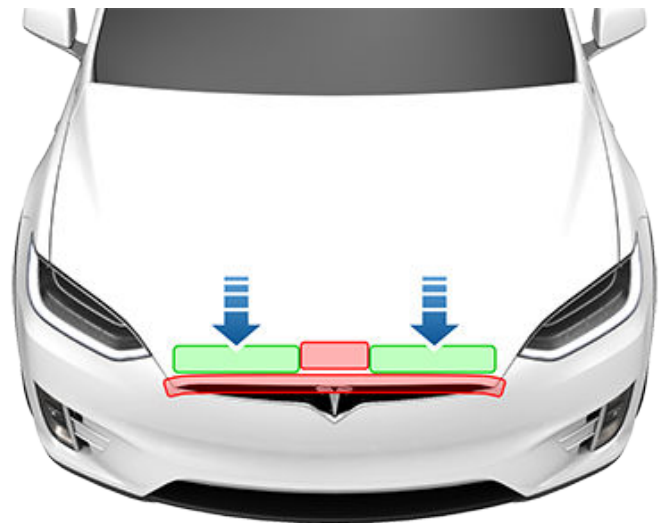

**⚠ LET OP!** Schade vermijden:

- Oefen alleen druk uit op de groene zones die zijn weergegeven. Wanneer u druk uitoefent op de rode zones, kan schade ontstaan.
- Sluit de klep niet met één hand. Wanneer u dit doet, wordt de kracht op één plaats geconcentreerd wat tot deuken kan leiden.
- Oefen geen druk uit op de voorste rand van de klep. Anders kan de rand vervormd raken.
- Sla de klep niet dicht en laat deze ook niet vallen.
- Zorg dat u niets in uw handen heeft (sleutels) om krassen te voorkomen. Sieraden kunnen ook krassen veroorzaken.

**⚠ ATTENTIE:** Voordat u gaat rijden, moet u controleren of de klep goed is vergrendeld en volledig is gesloten, door voorzichtig de voorkant van de klep te proberen op te lichten om te zien of deze beweegt. De bestuurder is verantwoordelijk voor het correct sluiten van de voorbak vóór de rit.

Als een Falcon Wing door of de voorbak open is gelaten wanneer u uit Park probeert te schakelen, wordt een melding op het touchscreen weergegeven waarin u wordt gevraagd om te bevestigen dat u wilt gaan rijden. De Falcon Wing doors kunnen automatisch worden gesloten zodra u optrekt.

De voorbak wordt vergrendeld bij het volgende:

- U vergrendelt de Model X met behulp van het touchscreen, de sleutel of de mobiele app.
- U verlaat de Model X en neemt de sleutel mee (indien [Wegloopvergrendeling op pagina 27](#) is ingeschakeld).
- Valet Mode is actief (zie [Valet Mode op pagina 96](#)).

## Laadvermogen voorbak

Verdeel het gewicht van bagage zo gelijk mogelijk over de voor- en achterbak.



## Voorbak

**⚠ LET OP!** Laad nooit meer dan 300 lbs (136 kg) aan bagage in de voorbak. Het negeren van deze aanwijzing kan schade veroorzaken.

**⚠ ATTENTIE:** Houd bij het laden van de bagage altijd rekening met de Toegestane maximum massa (TMM) van de auto (zie [Specificaties op pagina 237](#)). De GVWR (TMM) is de maximaal toegestane totale massa van de auto inclusief alle passagiers, vloeistoffen en bagage.

### Van binnenuit openen in noodsituaties

In de voorbak bevindt zich een verlichte knop waarmee iemand die ingesloten is, zichzelf kan bevrijden.

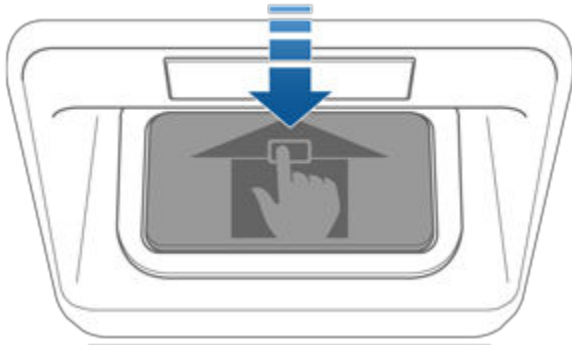

Druk op de knop om de voorbak te ontgrendelen en duw dan de klep omhoog.

**OPMERKING:** De knop licht op nadat deze even is blootgesteld aan omgevingslicht.

**⚠ ATTENTIE:** Mensen mogen nooit in de voorbak klimmen. De voorbak nooit afsluiten als er een persoon in de voorbak aanwezig is.

**⚠ ATTENTIE:** Let op dat de voorbak geen voorwerpen bevat die tegen de ontgrendelknop stoten waardoor de klep onbedoeld kan worden geopend.





## Dashboordkastje

Druk op de toets rechts naast het touchscreen om het dashboordkastje te openen. Het dashboordkastje wordt afgesloten als de Model X met de sleutel of door de wegloopvergrendeling wordt vergrendeld. Het wordt ook afgesloten wanneer de Model X in Valet Mode staat (zie [Valet Mode op pagina 96](#)). Het wordt niet afgesloten wanneer u de Model X vergrendelt door op het vergrendelpictogram op de statusbalk van het touchscreen te tikken.

Tik voor extra beveiliging van het dashboordkastje op **Bediening > Veiligheid > PIN dashboordk.** om een 4-cijferige pincode in te stellen (zie [PIN dashboordkastje op pagina 170](#)).

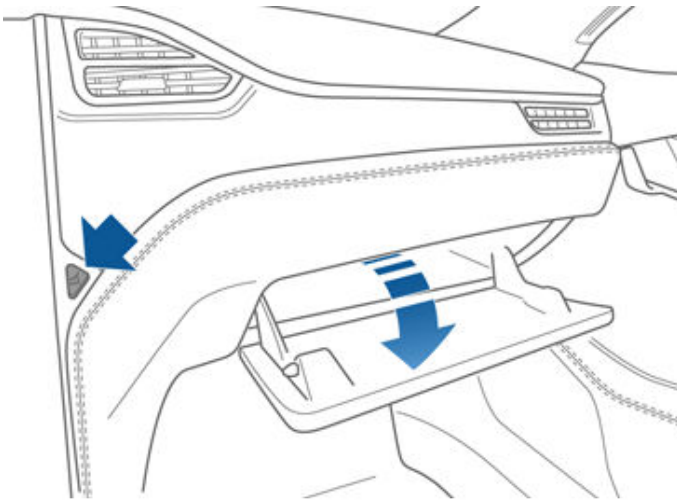

**OPMERKING:** Als u het dashboordkastje open laat, gaat het lampje ervan uiteindelijk uit.

**⚠ ATTENTIE:** Houd het dashboordkastje tijdens het rijden dicht om te voorkomen dat het deksel bij een noodstop of een aanrijding verwondingen veroorzaakt.



### Bekerhouders

Schuif de armsteun naar achteren om de voorste bekerhouder te kunnen gebruiken.

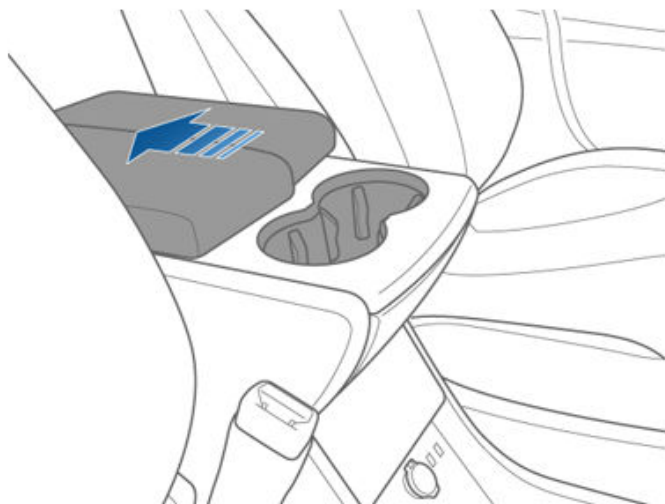

Om de achterste bekerhouders (indien aanwezig) te kunnen gebruiken, drukt u kort op de afdekplaat van de bekerhouders op de achterkant van de middenconsole.

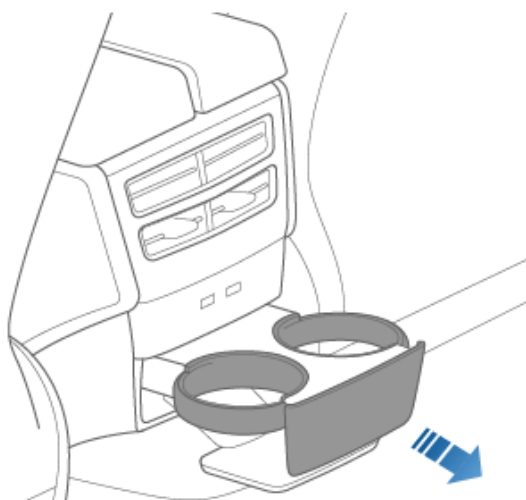



## De voorstoelen verstellen

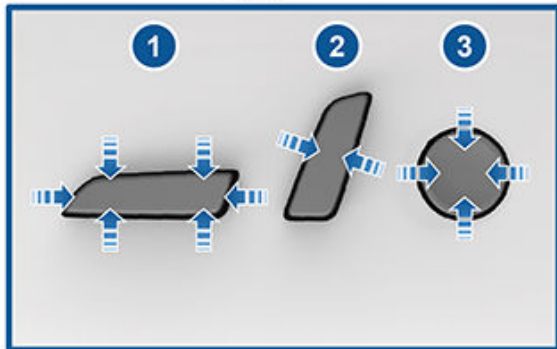

1. Zet de stoel naar voren/achteren en verstel de hoogte en hellingshoek van de stoel.
2. Rugleuning verstellen.
3. Lendensteun verstellen.

**⚠ ATTENTIE:** Voordat u een voorstoel verstelt, dient u te controleren of de omgeving van de stoel vrij is van obstakels (personen en voorwerpen).

**⚠ ATTENTIE:** Verstel de stoelen niet onder het rijden. Dit vergroot de kans op een aanrijding.

**⚠ ATTENTIE:** Rijd niet met de auto als de rugleuning van de stoel achterover gekanteld is. Dit is gevaarlijk en kan ernstig letsel veroorzaken als u bij een aanrijding onder de gordel doorschiet. Zorg dat de rugleuning van de stoel onder het rijden nooit meer dan 30 graden achterover gekanteld is.

## Correcte houding

De stoel, de hoofdsteun, de gordel en de airbag vormen een combinatie die zorgt voor een optimale veiligheid. Een juist gebruik geeft een maximale bescherming.



Stel de stoel zo in dat u de veiligheidsgordel goed kunt dragen en u zo ver mogelijk van de airbag zit:

1. Ga rechtop zitten met beide voeten op de vloer en met de rugleuning in een rechtopstand.
2. Zorg dat u goed bij de pedalen kunt en dat uw armen iets gebogen zijn als u het stuur vastpakt. De afstand tussen borst en het midden van de airbag moet minstens 10 inch (25 cm) bedragen.
3. Leg de schoudergordel midden over uw schouder, zorg dat uw nek vrij blijft. Leg de heupgordel strak over de heupen, niet over uw buik.

Model X stoelen hebben ingebouwde hoofdsteunen die niet versted of verwijderd kunnen worden.

## Monopost-stoelen op de tweede zitrij verstellen

Een Model X die is uitgerust met monopost-stoelen biedt ruimte aan twee of drie passagiers op de tweede zitrij, afhankelijk van de gekozen optie bij de aankoop. Er zijn twee manieren om de stand van deze stoelen te verstellen:



## Voorstoelen en achterbank

- Tik op **Bediening > Stoelen** op het touchscreen. Houd het pictogram voor de stoel die u wilt verstellen ingedrukt. Witte pictogrammen geven aan dat de stoel in die richting kan worden bewogen; grijze pictogrammen betekenen dat de stoel niet verder in die richting kan worden bewogen.

**OPMERKING:** De voorstoelen kunnen iets naar voren worden verplaatst, zodat de stoelen op de tweede rij naar voren kunnen bewegen.

- Gebruik de handmatige verstellingen die hieronder zijn afgebeeld. De stoelen kunnen handmatig naar voren/naar achteren worden gezet en de rugleuning kan worden vermeld. Hoewel het bedieningselement voor de buitenste zitplaatsen L-vormig is en het bedieningselement voor de middelste zitplaats rond is, bieden beide dezelfde functies.

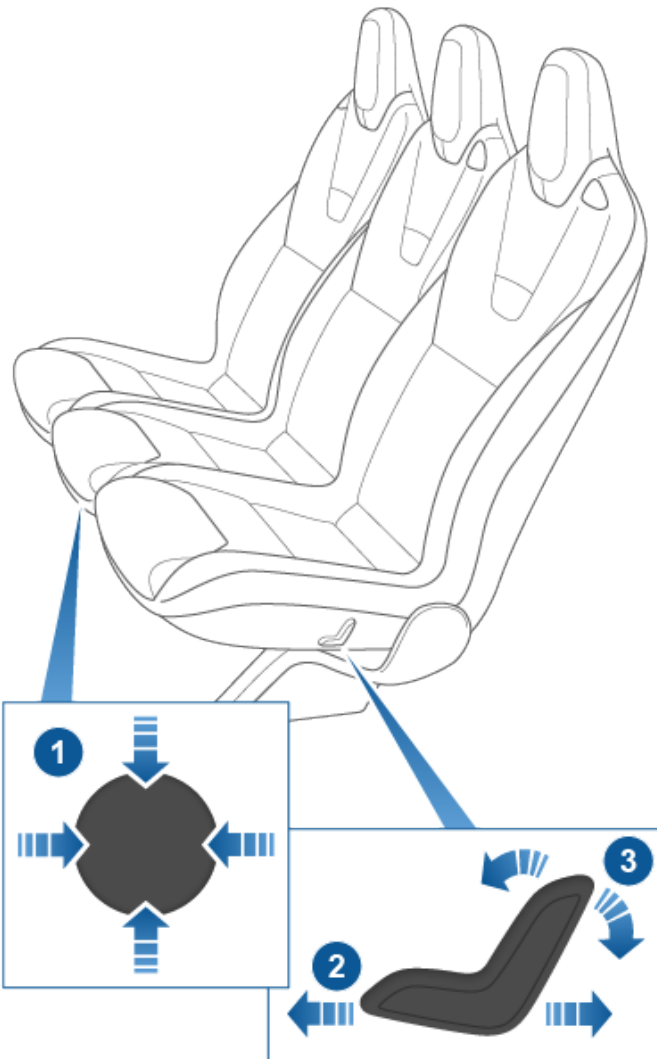

1. Zet de stoel naar voren/achteren (omhoog/omlaag op het bedieningselement) en verstel de rugleuning (links/rechts op het bedieningselement).
2. Zitting naar voren/achteren verstellen.
3. Rugleuning verstellen.

**OPMERKING:** De rugleuning wordt in positie vergrendeld wanneer u de hendel loslaat. Als een rugleuning niet is vergrendeld wanneer een versnelling wordt ingeschakeld, zal het instrumentenpaneel een waarschuwing weergeven voor de onvergrendelde rugleuning. Stel de rugleuning opnieuw af en zorg dat deze in positie wordt vergrendeld.



**ATTENTIE:** Zorg ervoor dat de stoel is vergrendeld voordat u gaat rijden. Mogelijk moet u de stoel naar voren of naar achteren trekken voordat deze wordt vergrendeld.

## Rugleuning van de achterbank verstellen

Als uw Model X is uitgerust met twee zitrijen, biedt de achterbank plaats aan drie passagiers. Gebruik de mechanische verstelhendel die zich aan de zijkant bij elke buitenste zitplaats bevindt om de rugleuning te verstellen. Een bank is 60/40-deelbaar, dus de verstelhendel aan de linkerkant beweegt de rugleuning voor zowel de stoel links als in het midden, terwijl de hendel aan de rechterkant alleen de rugleuning rechts beweegt. Terwijl u aan de hendel trekt en deze vasthoudt, beweegt u de rugleuning naar de gewenste stand. Vervolgens laat u de hendel los. Wanneer u een rugleuning weer rechtop zet, beweegt u deze naar voren en naar achteren om er zeker van te zijn dat de rugleuning goed vergrendeld is.



**ATTENTIE:** Rijd niet met de auto als de rugleuning van de stoel achterover gekanteld is. Dit is gevaarlijk en kan ernstig letsel veroorzaken als u bij een aanrijding onder de gordel doorschiet. Zorg dat de rugleuning van bezette stoelen tijdens het rijden nooit meer dan 30 graden achterover gekanteld is.



## Rugleuning van de achterbank inklappen

De rugleuning van de achterbank kan volledig naar voren worden geklapt zodat deze vlak ligt voor een maximale laadruimte. Trek de mechanische hendel aan de zijkant van de buitenste zitplaats omhoog (dezelfde hendel waarmee u de rugleuning kantelt, zoals hierboven is beschreven) en duw de rugleuning helemaal naar voren. De bank is 60/40-deelbaar, dus de verstelhendel aan de linkerkant beweegt de rugleuning voor zowel de stoel links als in het midden, terwijl de hendel aan de rechterkant alleen de rugleuning rechts beweegt.

**OPMERKING:** Verwijder alle spullen van de achterbank en van de vloer voordat u de achterbank helemaal neerklapt. Het kan zijn dat de voorstoelen iets naar voren geschoven moeten worden om de achterbank helemaal neer te kunnen klappen.

**⚠ LET OP!** Zorg er voordat u een stoel volledig neerklapt voor dat de veiligheidsgordel is losgemaakt en dat zich geen voorwerpen op de stoel bevinden.

## Achterbank verplaatsen

**OPMERKING:** De achterbank kan alleen naar voren of naar achteren worden verplaatst in auto's met zeven zitplaatsen. In auto's met vijf zitplaatsen kan de achterbank niet worden verplaatst.

Gebruik de mechanische hendel onder de buitenste zitplaatsen om de tweede zitrij naar voren of naar achteren te bewegen. De bank is 60/40-deelbaar, dus de verstelhendel aan de linkerkant beweegt de stoel links en in het midden, terwijl de hendel aan de rechterkant alleen de stoel rechts beweegt. Trek de hendel naar u toe en houd deze vast terwijl u de stoel naar voren of naar achteren beweegt. Laat de hendel los wanneer de stoel in de gewenste positie staat.



**OPMERKING:** U kunt de positie van de bank alleen verstellen met de mechanische hendels. De bank kan niet worden versteld met het touchscreen.

## Toegang tot de stoelen op de derde rij (indien aanwezig) - Monopost-stoelen

Op de rugleuning van elke buitenste monopost-stoel op de tweede zitrij bevindt zich een knop. Met deze knop hebben passagiers eenvoudig toegang tot de zitplaatsen op de derde zitrij. Tik op **Bediening > Stoelen > Makkelijk instappen** en kies wat u deze knop wilt laten doen:

- **AAN** - hiermee kan met **één keer drukken** op de knop de betreffende buitenste stoel volledig naar voren worden gekanteld en verplaatst, en de stoel in het midden gedeeltelijk naar voren worden verplaatst.
- **UIT** - indien uitgeschakeld (aanbevolen wanneer een kinderzitje op de tweede zitrij is geplaatst), moet u de knop **ingedrukt houden** om de tweede zitrij naar voren te bewegen.

Nadat u met de knop voor toegang tot de derde zitrij toegang hebt gekregen tot de derde zitrij, drukt u opnieuw op de knop om de stoelen weer in hun normale positie te zetten.



**⚠ ATTENTIE:** In auto's met een derde zitrij mag u de knop voor toegang tot de derde zitrij op de rugleuning gebruiken voor een buitenste zitplaats op de tweede zitrij niet gebruiken wanneer een kind op de tweede zitrij zit. Als deze knop wordt bediend, worden de stoelen naar voren gekanteld waardoor de inzittende bekneld kan raken. Als u deze knop gebruikt, mag u er niet op vertrouwen dat de Model X automatisch de inzittenden in de auto detecteert en daar rekening mee houdt. Gebruik deze knop alleen wanneer de zitplaatsen op de tweede zitrij niet bezet zijn.





## Voorstoelen en achterbank

### Richtlijnen voor het gebruik van de toets voor toegang tot de derde zitrij:

- Als de stoel op de tweede zitrij tegen een stoel voorin dreigt te botsen bij gebruik van Makkelijk instappen, zal de stoel voorin automatisch genoeg naar voren bewegen om ruimte te maken voor de monopost-stoel op de tweede zitrij.
- De beweging naar voren van de monopost-stoelen op de tweede zitrij wordt geannuleerd indien een inzittende een stoel op de tweede zitrij afstelt terwijl deze beweegt.
- Wanneer een van de buitenste stoelen naar voren wordt gekanteld nadat op de knop is gedrukt, wordt de rugleuning van die stoel weer naar voren gezet en moet deze mogelijk opnieuw worden ingesteld voor comfort.

**⚠ ATTENTIE:** Gebruik de knop voor toegang tot de derde zitrij ALLEEN als de zitplaatsen op de tweede zitrij onbezet zijn. Als u de knop gebruikt, mag u er niet op vertrouwen dat de Model X automatisch de inzittenden in de auto detecteert en daar rekening mee houdt.

**⚠ ATTENTIE:** Controleer altijd of de stoel in zijn stand is vergrendeld voordat u gaat rijden. Wanneer u dit niet doet, vergroot u de kans op letsel.

### Toegang tot de stoelen op de derde rij (indien aanwezig) - achterbanken

Op de rugleuning van elke buitenste zitplaats op de tweede zitrij bevindt zich een knop. Met deze knop hebben passagiers eenvoudig toegang tot de zitplaatsen op de derde zitrij. Druk op de knop op de linker buitenste zitplaats om de linker en middelste zitplaats tegelijk naar voren te kantelen en te verplaatsen. Druk op de knop op de rechter buitenste zitplaats om de rechter zitplaats naar voren te kantelen en te verplaatsen.



**⚠ ATTENTIE:** In auto's met een derde zitrij mag u de knop voor toegang tot de derde zitrij op de rugleuning gebruiken voor een buitenste zitplaats op de tweede zitrij niet gebruiken wanneer een kind op de tweede zitrij zit. Als deze knop wordt bediend, worden de gecombineerde linker en middelste zitplaats naar voren bewogen waardoor de inzittende bekneld kan raken. Gebruik deze knop alleen wanneer de zitplaatsen op de tweede zitrij niet bezet zijn. Controleer voordat u gaat rijden of de stoel en rugleuning stevig in hun stand zijn vergrendeld.

In sommige gevallen, bijvoorbeeld wanneer de auto op een helling is geparkeerd of wanneer de bekleding invloed heeft op de beweging van de achterbank, beweegt de achterbank mogelijk niet helemaal naar voren nadat u op de knop hebt gedrukt. U dient de bank dan voorzichtig naar voren te drukken tot deze de eindstand bereikt.

**⚠ ATTENTIE:** Nadat u de knop voor toegang tot de derde zitrij hebt gebruikt om toegang te krijgen tot de stoelen op de derde zitrij, drukt u de achterbank terug in de zitpositie. Controleer daarbij of de bank stevig op zijn plaats is vergrendeld door deze naar voren en naar achteren te bewegen. Wanneer u dit niet doet, vergroot u de kans op letsel.

**⚠ ATTENTIE:** De stoel moet volledig zijn vergrendeld voordat u gaat rijden. Trek de stoel naar voren of duw deze naar achteren totdat u hoort dat de vergrendeling vastklikt.

### Neerklappen en opklappen van de rugleuningen op de derde zitrij (indien aanwezig)

Om een stoel op de derde rij in te klappen, drukt u op de knop bovenaan de buitenste hoek van de stoel. De knop heeft twee standen.







1. Hoofdsteun naar voren klappen.
2. Rugleuning naar voren klappen.

Om de stoelen te verhogen, houd u de toets op de buitenste bovenhoek van de stoel ingedrukt en trekt u de rugleuning omhoog totdat deze op zijn plaats wordt vergrendeld.

Probeer de rugleuning naar voren te trekken om te controleren of deze goed vastzit.

**OPMERKING:** Verwijder alle spullen van de stoelen en van de vloer voordat u rugleuningen van de derde zitrij neerklapt. Het kan zijn dat de stoelen op de tweede rij iets naar voren geschoven moeten worden om de rugleuningen van de stoelen volledig neer te klappen.

**OPMERKING:** Als u rijdt met naar voren geklapt zitplaatsen op de derde zitrij is mogelijk meer geluid en/of trilling waarneembaar vanuit de achterkant van de auto (achterbak, wielophanging, etc.).



**LET OP!** Zorg er voordat u een stoel volledig neerklapt voor dat de veiligheidsgordel is losgemaakt en dat zich heen voorwerpen op de stoel bevinden.



**ATTENTIE:** Controleer altijd of de stoelen en rugleuningen zijn vergrendeld in de rechtopstand voordat u gaat rijden. Wanneer u dit niet doet, vergroot u de kans op letsel.

## Stoelverwarming

De voorstoelen werken met 3 standen (1 = laagste stand, 3 = hoogste stand). Zie [Climate control bedienen op pagina 178](#) voor de bediening van de stoelverwarming.

Als de Model X is uitgerust met het Cold Weather-pakket, kunt u ook de stoelverwarming van alle achterstoelen, de ruitensproeierontdooiers bedienen door te tikken op de bedieningselementen voor climate control op het touchscreen.



**ATTENTIE:** Om verbranding bij langdurig gebruik te voorkomen, moeten mensen met aandoeningen aan het zenuwstelsel of een verminderde gevoeligheid voor pijn vanwege diabetes, leeftijd, neurologische problemen enz. extra voorzichtig zijn bij het gebruik van de climate control en de stoelverwarming.

## Stoelhoezen



**ATTENTIE:** Gebruik geen stoelhoezen op een stoel die is uitgerust met een in de stoel gemonteerde airbag (zie [Plaats van airbags op pagina 54](#)). Deze kunnen bij een aanrijding de goede werking van de zijairbags in de stoelen verstoren. Als het voertuig is uitgerust met een systeem voor het detecteren van inzittenden dat wordt gebruikt om de status van de frontairbag aan passagierszijde te bepalen, kunnen stoelhoezen ook de werking van dit systeem verstoren.



## Veiligheidsgordels dragen

Veiligheidsgordels en kinderzitjes zijn de beste middelen ter bescherming van de inzittenden bij een aanrijding. Het dragen van de veiligheidsgordels is in de meeste landen dan ook verplicht.

Alle stoelen zijn voorzien van driepuntsveiligheidsgordels met oprolautomaat. De oprolautomaat zorgt ervoor dat de inzittenden zich onder normale omstandigheden comfortabel kunnen bewegen. Om kinderzitjes veilig op hun plaats te houden zijn alle passagiersstoelen voorzien van een ALR (Automatic Locking Retractor: automatisch blokkerend oprolmechanisme). Wanneer de veiligheidsgordel volledig uitgetrokken wordt (verder dan nodig is voor een gemiddelde volwassen inzittende), zet dit mechanisme de gordel vast totdat deze weer wordt losgeklikt (zie [Kinderzitje met veiligheidsgordel installeren op pagina 47](#)).

De oprolautomaat spanst of vergrendelt automatisch om de passagiers stevig in hun stoel te houden wanneer de Model X snel accelereert, stevig remt of snel door een bocht rijdt, of bij een aanrijding.

## Geluidsignalen van veiligheidsgordels



Het controlelampje op het instrumentenpaneel gaat branden als de bestuurder of één van de inzittenden vergeet zijn of haar gordel om te doen. Maak de gordels voor de zekerheid nog eens vast als het lampje blijft branden terwijl alle inzittenden de gordels hebben omgedaan. Leg geen zware voorwerpen (zoals een koffer) op een lege stoel. Als het herinneringslampje blijft branden, maak dan een serviceafspraak en gebruik de stoel niet totdat het probleem is opgelost.

**ATTENTIE:** Veiligheidsgordels moeten door volwassenen inzittenden op alle zitplaatsen worden gedragen.

**OPMERKING:** In regio's waar veiligheidsgordelsignalen verplicht zijn voor zitplaatsen achterin, kunnen deze niet worden uitgeschakeld. Om de signalen uit te schakelen voor een niet-bezette stoel waarop een voorwerp is gedetecteerd, moet u de gordel vastmaken of het voorwerp verwijderen.

## Gordel vastmaken

1. Controleer of de stoel in de juiste stand staat. Zie (zie [Correcte houding op pagina 37](#)) voor meer informatie over de juiste positie van de bestuurdersstoel.
2. Trek de gordel rustig uit en zorg dat deze midden over uw schouder loopt en plat over borst en bekken ligt. Zorg ervoor dat de gordel goed wordt geleid en niet wordt verdraaid. Ga nooit op de veiligheidsgordel of onderdelen van de veiligheidsgordel zitten.

**ATTENTIE:** Een verdraaide of onjuist geleide veiligheidsgordel kan leiden tot schade en de werking van het veiligheidsgordelsysteem belemmeren.

3. Druk de gesp in de sluiting tot u een duidelijke 'klik' hoort, ten teken dat de gordel goed vastzit.

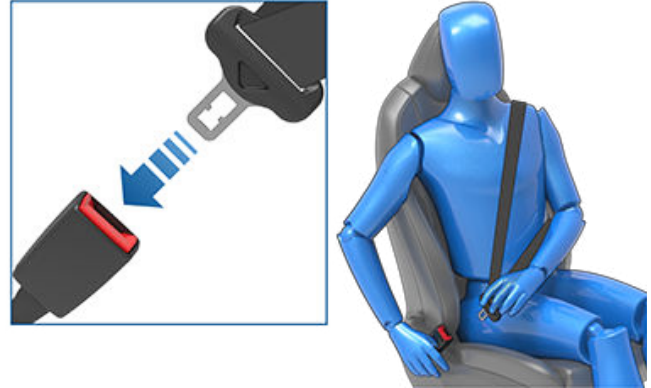

4. Trek even aan de gordel om te controleren of deze goed vastzit.
5. Trek het schoudergedeelte van de gordel aan tot dit vlak tegen de borst rust.

## De hoogte van het schouderankerpunt verstellen

Model X is voorzien van een verstelbaar schouderankerpunt voor elke voorstoel dat ervoor zorgt dat de veiligheidsgordel correct kan worden gepositioneerd. De veiligheidsgordel moet vlak langs het midden van uw sleutelbeen lopen terwijl u zich in de juiste rijpositie bevindt (zie [Correcte houding op pagina 37](#)). Verstel de hoogte van het schouderankerpunt als de veiligheidsgordel niet correct is gepositioneerd:

1. Houd de knop op het schouderankerpunt ingedrukt om het vergrendelingsmechanisme te ontgrendelen.
2. Houd de knop ingedrukt en beweeg het schouderankerpunt, indien nodig, omhoog of omlaag om de veiligheidsgordel correct te positioneren.

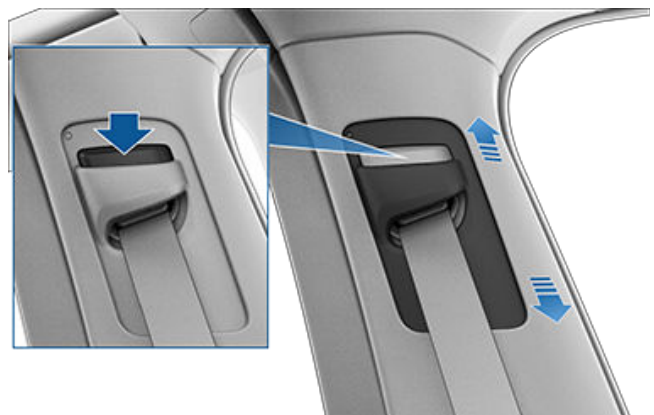

3. Laat de knop op het schouderankerpunt los om het te vergrendelen.



- Trek aan de gordel zonder de knop in te drukken en probeer het schouderankerpunt omlaag te bewegen om te controleren of het goed vastzit.

**⚠ ATTENTIE:** Zorg er voordat u gaat rijden voor dat de veiligheidsgordel correct is gepositioneerd en dat het schouderankerpunt is vergrendeld. Rijden terwijl de veiligheidsgordel onjuist is gepositioneerd of wanneer het schouderankerpunt niet is vergrendeld kan de werking van de veiligheidsgordel bij een aanrijding verminderen.

## Gordel losmaken

Houd de gordel vlak bij de sluiting vast om te voorkomen dat deze te snel losschiet en druk op de knop van de gordelsluiting. De gordel wordt dan automatisch ingetrokken. Zorg er voor dat er geen belemmering is die verhindert dat de gordel volledig kan worden ingetrokken. De gordel mag niet loshangen. Maak een serviceafspraak als een veiligheidsgordel niet helemaal oprolt.

## Veiligheidsgordels dragen tijdens zwangerschap

Draag de gordel niet over de buik. Draag het heupgedeelte van de gordel onder de buik, zo laag mogelijk over het bekken. Draag het diagonale deel van de gordel over de borst boven de buik. Raadpleeg een arts voor meer specifieke advies.



**⚠ ATTENTIE:** Als de veiligheidsgordel niet comfortabel zit, verstel dan de stoel in plaats van dat u de veiligheidsgordel onjuist draagt.

**⚠ ATTENTIE:** Plaats niets tussen de riem en uw lichaam om de klap van een aanrijding op te vangen.

## Gordelspanners

De veiligheidsgordels voorin zijn voorzien van gordelspanners die bij een aanrijding tegelijk met de airbags geactiveerd worden. De gordelspanner trekt het heup- en schoudergedeelte van de gordel automatisch strak tegen het lichaam zodat de inzittende niet naar voren schiet.



Als de gordelspanners en airbags bij een aanrijding niet geactiveerd werden, wil dat nog niet zeggen dat het systeem defect is. In de meeste gevallen betekent het dat de kracht of de aard van de aanrijding geen aanleiding gaf om deze systemen te activeren.

De buitenste zitplaatsen op de tweede rij zijn uitgerust met gordelspanners om de gordel naar binnen te trekken en voorwaartse beweging van de inzittende te beperken.

**⚠ ATTENTIE:** U mag een gordelspanner niet buigen, erop zitten of deze belemmeren. Ander kan schade ontstaan die de juiste werking van het veiligheidsgordelsysteem belemmert.

**⚠ ATTENTIE:** Een gordelspanner die eenmaal is geactiveerd, moet daarna vervangen worden. Laat na een aanrijding de airbags, de gordelspanners en alle bijbehorende onderdelen controleren en zo nodig vervangen.

## Veiligheidsgordels testen

Controleer alle gordels op deze manier om na te gaan of de veiligheidsgordels correct werken:

- Maak de gordel vast en geef ter hoogte van de sluiting een korte, krachtige ruk aan de riem. De gordel moet netjes vast blijven zitten.



## Veiligheidsgordels

2. Maak de gordel vast en geef ter hoogte van de sluiting aan de portierzijde een korte, krachtige ruk aan de riem. De permanente gordelsluiting moet stevig vergrendeld blijven. Probeer deze sluiting nooit te verwijderen.
3. Neem de losse gordel en trek de riem helemaal uit. Controleer of het afrollen soepel en zonder haperingen verloopt en controleer de riem op sporen van slijtage of schade. Laat de gordel oprollen, controleer of de riem soepel en zonder haperingen helemaal oprolt.
4. Rol de riem half uit en trek dan de gesp snel naar voren. De oprolautomaat moet de riem nu blokkeren.

Als een veiligheidsgordel niet werkt zoals hierboven is beschreven, laat de gordel dan onmiddellijk repareren. Laat inzittenden niet plaatsnemen op een zitplaats met een defecte veiligheidsgordel.

Zie [Veiligheidsgordels op pagina 228](#) voor informatie over het reinigen van veiligheidsgordels.

### Waarschuwingen veiligheidsgordels

-  **ATTENTIE:** Alle inzittenden moeten op elk moment hun veiligheidsgordel dragen, zelfs bij een bijzonder korte afstand. Het negeren van deze aanwijzing kan bij een aanrijding leiden tot ernstig letsel, in sommige gevallen zelfs met dodelijke afloop.
-  **ATTENTIE:** Plaats kinderen in een geschikt kinderzitje zoals beschreven in de handleiding. Volg bij het plaatsen van een kinderzitje in de auto altijd de aanwijzingen van de fabrikant van het zitje.
-  **ATTENTIE:** Zorg ervoor dat de veiligheidsgordels op de juiste manier gedragen worden. Het negeren van deze aanwijzing kan bij een aanrijding leiden tot ernstig letsel, in sommige gevallen zelfs met dodelijke afloop.
-  **ATTENTIE:** Ga nooit op onderdelen van de veiligheidsgordel zitten. Anders kan de veiligheidsuitrusting worden beschadigd of de juiste werking ervan worden aangetast.
-  **ATTENTIE:** Leg de gordel niet over harde, kwetsbare of scherpe voorwerpen in uw kleding zoals pennen, sleutels, een bril enz. Deze kunnen verwondingen veroorzaken als de gordel gespannen wordt.
-  **ATTENTIE:** Zorg dat de riem op geen enkele plaats gedraaid is.
-  **ATTENTIE:** Elke veiligheidsgordel mag maar door één persoon tegelijk gedragen worden. Voer geen kinderen mee op schoot.
-  **ATTENTIE:** Veiligheidsgordels die bij een aanrijding gebruikt zijn, moeten door Tesla of een erkende reparateur gecontroleerd en zo nodig vervangen worden, ook al lijkt er in eerste instantie niets aan de hand.
-  **ATTENTIE:** Laat veiligheidsgordels die sporen van slijtage vertonen, die gescheurd zijn of op enige andere wijze beschadigd zijn, onmiddellijk vervangen.



**ATTENTIE:** Zorg dat er geen chemicaliën, vloeistoffen, grit en reinigingsmiddelen op de gordels terecht kunnen komen. Vervang een veiligheidsgordel onmiddellijk als deze niet goed oprolt of als de sluiting niet goed werkt. Maak een serviceafpraak met de mobiele app.



**ATTENTIE:** Voer geen wijzigingen of aanpassingen uit aan de veiligheidsgordels, hierdoor zou de werking van de oprolautomaat verstoord kunnen worden. Een onvoldoende gespannen veiligheidsgordel beschermt inzittenden aanzienlijk minder.



**ATTENTIE:** Voer geen wijzigingen of aanpassingen uit aan de veiligheidsgordels, hierdoor zou de goede werking van de veiligheidsgordels verstoord kunnen worden.



**ATTENTIE:** Gebruik geen producten die aan uw veiligheidsgordels moeten worden bevestigd voor extra comfort of gemak.



**ATTENTIE:** Als een gordel niet gebruikt wordt, moet deze helemaal opgerold zijn, de gordel mag niet (gedeeltelijk) loshangen. Maak een serviceafpraak als een veiligheidsgordel niet helemaal oprolt.



**ATTENTIE:** Het veiligheidsgordelsysteem heeft geen onderdelen die door de gebruiker kunnen worden onderhouden en kan pyrotechniek bevatten. Onderdelen niet uit elkaar halen, verwijderen of vervangen.

## Richtlijnen voor kinderzitjes

De veiligheidsgordels van uw Model X zijn bedoeld voor volwassenen en grote kinderen. U mag baby's en kleine kinderen alleen vastzetten op zitplaatsen achterin in een kinderzitje dat geschikt is voor de leeftijd, het gewicht en de lengte van het kind.

Plaats een kinderzitje nooit op de passagiersstoel voorin.

-  **ATTENTIE:** Laat nooit een kind op de passagiersstoel voorin plaatsnemen, ook niet wanneer u een kinderzitje gebruikt.
-  **ATTENTIE:** Laat nooit een kind plaatsnemen op een kinderzitje op een stoel met een ACTIEVE AIRBAG. Dit kan tot ERNSTIG of zelfs DODELIJK LETSEL leiden.
-  **ATTENTIE:** Bij modellen met een derde zitrij moet, wanneer een kind op een monopost-stoel op de tweede zitrij is geplaatst, de knop voor het naar voren zetten van een buitenste stoel op de tweede zitrij voor eenvoudige toegang worden ingesteld op **UIT** (tik op **Bediening > Stoelen > Makkelijk instappen**). Op deze manier moet u de knop handmatig ingedrukt houden om de stoel te verplaatsen, waardoor u voorkomt dat een kind op de tweede zitrij tegen de betreffende voorstoel wordt gedrukt.

Raadpleeg het volgende label op de zonnekleppen.

**OPMERKING:** De onderstaande afbeelding(en) is/zijn alleen bedoeld ter illustratie en zijn mogelijk niet gelijk aan de stickers in uw auto.



Model X heeft een bezettingssensor in de voorste passagiersstoel die de frontairbag aan passagierszijde regelt (zie [Airbags op pagina 54](#)).





De indicator Airbag passagier uit wordt weergegeven op het touchscreen als de frontairbag aan passagierszijde is uitgeschakeld. Als de frontairbag aan passagierszijde is uitgeschakeld, wordt deze niet geactiveerd bij een aanrijding. Deze indicator wordt ook weergegeven als de stoel niet bezet is. Als een kind op de passagiersstoel voorin is geplaatst, controleer dan altijd voordat u gaat rijden of de frontairbag aan passagierszijde UIT is.

**OPMERKING:** In auto's die vóór ongeveer december 2019 zijn geproduceerd, wordt de indicator Airbag passagier uit *niet* weergegeven wanneer de stoel niet bezet is.



Om een volwassene die plaatsneemt op de passagiersstoel voorin te beschermen, moet u altijd controleren of de frontairbag aan passagierszijde weer is ingeschakeld.

-  **ATTENTIE:** Controleer altijd of alle stoelen van de Model X in hun stand zijn vergrendeld voordat u gaat rijden. Wanneer u dit niet doet, vergroot u de kans op letsel. Let op alle waarschuwingen die worden weergegeven op het touchscreen.
-  **ATTENTIE:** Koppel de instelling van **Makkelijk instappen** niet aan het bestuurdersprofiel wanneer een kind op de tweede zitrij zit. Anders kan de bestuurdersstoel tegen het kind drukken, vooral wanneer het kind in een in de rijrichting geplaatst kinderzitje of op een zitverhoger is geplaatst. Als u deze instelling gebruikt, mag u er niet op vertrouwen dat de Model X automatisch een kind op de achterbank detecteert en daar rekening mee houdt (zie [Bestuurdersprofielen op pagina 95](#)).

## Een kinderzitje kiezen

Kinderen van 12 jaar en jonger moeten plaatsnemen op de tweede en derde zitrij. Gebruik altijd een kinderzitje dat geschikt is voor de leeftijd en het gewicht van een jong kind. De onderstaande tabel is gebaseerd op aanbevelingen voor kinderzitjes vastgesteld door de National Highway Traffic Safety Administration (NHTSA) in de Verenigde Staten (ga voor meer informatie naar [www.nhtsa.gov/equipment/car-seats-and-booster-seats](http://www.nhtsa.gov/equipment/car-seats-and-booster-seats)).





	Baby's	Peuters/kleuters	Jonge kinderen
Leeftijd	Pasgeboren tot 1 jaar*	Ouder dan 1 jaar*	4 jaar en ouder, lengte minder dan 145 cm
Gewicht	Tot ten minste 20 lbs (9 kg)**	Meer dan 20 lbs (9 kg) (minimum) en maximaal 40 lbs (18 kg)*	Meer dan 40 lbs (18 kg)
Type kinderzitje	Tegen de rijrichting in geplaatst (of omkeerbaar)	In de rijrichting geplaatst (of omkeerbaar)*	Met veiligheidsgordel vastzetbare zitverhoging
Positie van zitje	Alleen tegen de rijrichting in geplaatst*	In de rijrichting geplaatst*	In de rijrichting geplaatst
Aanbevolen bevestigingsmethode	Bij een totaalgewicht van kind en kinderzitje tot 65 lbs (29,5 kg) gebruikt u het LATCH-systeem** (alleen onderste verankeringspunt) of alleen de veiligheidsgordel voor bevestiging.*** Bij een totaalgewicht van kind en kinderzitje van meer dan 65 lbs (29,5 kg) gebruikt u alleen de veiligheidsgordel voor bevestiging.***	Bij een totaalgewicht van kind en kinderzitje tot 65 lbs (29,5 kg) gebruikt u het LATCH-systeem** (beide onderste verankeringspunten en het bovenste verankeringspunt) of de veiligheidsgordel en de bovenste bevestigingsriem voor bevestiging.*** Bij een totaalgewicht van kind en kinderzitje van meer dan 65 lbs (29,5 kg) gebruikt u de veiligheidsgordel en bovenste bevestigingsriem.***	Bevestig de zitverhoger met de onderste LATCH-verankeringspunten (indien aanwezig) en zet het kind vervolgens opnieuw vast met de veiligheidsgordel. Als de zitverhoger niet is voorzien van LATCH-verankeringspunten, zet de zitverhoger dan met het kind vast met behulp van de veiligheidsgordel. Als echter het totale gewicht van het kind en de zitverhoger hoger is dan 65 lbs (29 kg), zet de zitverhoger met het kind dan alleen met behulp van de veiligheidsgordel vast.

\* In veel kinderzitjes die momenteel op de markt zijn, zit het kind naar achteren gericht. Dit betekent dat de 5-puntsgordel van het kinderzitje zelf langer gebruikt zal worden OP BASIS VAN EEN SPECIFIEKE LENGTE EN SPECIFIEK GEWICHT. Vervoer uw kind zo lang mogelijk in een kinderzitje dat tegen de rijrichting in is geplaatst. **CONTROLEER DE AANWIJZINGEN VAN DE FABRIKANT VAN HET ZITJE EN VOLG ALLE INSTRUCTIES ZORGVULDIG OP.**

\*\* LATCH ("Lower Anchors and Tethers for Children") en ISOFIX zijn internationale standaarden voor bevestigingspunten voor kinderzitjes in personenauto's waarmee geschikte kinderzitjes snel en veilig kunnen worden bevestigd. Het systeem heeft in diverse landen een andere naam, zoals LUAS ("Lower Universal Anchorage System") en Canfix in Canada. Het wordt ook "Universal Child Safety Seat System" of UCSSS genoemd.

\*\*\* Onderworpen aan de instructies verstrekt door de fabrikant van het kinderzitje.

**OPMERKING:** Als u een kinderzitje installeert, moet u ook de veiligheidsgordel vastgespen om te voorkomen dat het waarschuwingsgeluid voor de veiligheidsgordels klinkt.

**⚠ ATTENTIE:** Wetten die bepalen hoe en waar kinderen in een auto moeten zitten, zijn aan verandering onderhevig. De bestuurder is verantwoordelijk voor het op de hoogte blijven en het naleven van alle regels in de regio(s) waar hij of zij met de Model X rijdt. U kunt de wetgeving van de verschillende Amerikaanse staten betreffende het veilige vervoer van kinderen als inzittenden nalezen op: [http://www.ghsa.org/html/stateinfo/laws/childsafety\\_laws.html](http://www.ghsa.org/html/stateinfo/laws/childsafety_laws.html).

**⚠ ATTENTIE:** Gebruik geen LATCH verankeringen met kinderzitjes of zitverhogers die zijn voorzien van een integrale veiligheidsgordel als het totale gewicht van het kind en het kinderzitje hoger is dan 65 lbs (29,5 kg).

## Grotere kinderen

Gebruik een geschikte zitverhoging als een kind te groot is voor een kinderzitje maar nog niet groot genoeg om de veiligheidsgordel goed te kunnen gebruiken. Volg de aanwijzingen van de fabrikant om de zitverhoging vast te zetten.

- Met de veiligheidsgordel in de auto (zie [Kinderzitje met veiligheidsgordel installeren op pagina 47](#)).
- LATCH Met ingebouwde verankeringspunten op de buitenste zitplaatsen op de tweede zitrij van het voertuig (zie [LATCH-kinderzitjes installeren \(tweede zitrij\) op pagina 47](#)).

### Zitplaatsen op de derde zitrij

- Met de veiligheidsgordel in de auto (zie [Kinderzitje met veiligheidsgordel installeren op pagina 47](#)).

## Kinderzitjes installeren

### Stoelen op tweede zitrij



- LATCH Met ingebouwde verankeringspunten op de derde zitrij van het voertuig, indien aanwezig (zie [LATCH-kinderzitjes installeren \(derde zitrij\)](#) op pagina 50).

Controleer de aanwijzingen van de fabrikant en de tabel in deze handleiding om te bepalen welke installatiemethode u moet gebruiken. Sommige kinderzitjes kunnen op beide manieren bevestigd worden. Volg bij het plaatsen van een kinderzitje altijd de aanwijzingen van de fabrikant van het zitje.

## Kinderzitje met veiligheidsgordel installeren

Controleer eerst of het kinderzitje geschikt is voor het gewicht, de lengte en de leeftijd van het kind.

Trek kinderen niet al te dikke kleren aan en plaats geen voorwerpen tussen het lichaam en de riempjes.

Stel de riempjes elke rit op de juiste lengte af.

Om kinderzitjes veilig op hun plaats te houden zijn alle passagiersstoelen voorzien van ALR (Automatic Locking Retractor: automatisch blokkerend oprolmechanisme). Wanneer de veiligheidsgordel volledig wordt uitgetrokken (verder dan nodig is voor een gemiddelde volwassen inzittende), zet dit mechanisme de gordel vast totdat deze weer losgeklikt wordt en de riem weer helemaal is opgerold. Het ALR-mechanisme werkt als een pal die speling oprolt en voorkomt dat de gordel verder uitgetrokken kan worden totdat deze weer volledig is opgerold. Wanneer u een kinderzitje met geïntegreerd veiligheidssysteem bevestigt, schakelt u het automatisch blokkerende oprolmechanisme van de gordel in door de riem **helemaal** uit te trekken. Het ALR-systeem wordt alleen ingeschakeld wanneer de gordel volledig is uitgetrokken.

Het oprolmechanisme met automatische blokkering (ALR) wordt niet gebruikt bij zitverhogingen waarbij een groter kind rechtstreeks door de veiligheidsgordels van de auto wordt vastgehouden en daarom geen gebruikmaakt van het ingebouwde veiligheidssysteem van het kinderzitje.

**OPMERKING:** Een automatisch blokkerend oprolmechanisme wordt alleen uitgeschakeld wanneer de gordel wordt losgemaakt en helemaal wordt opgerold. De veiligheidsgordel kan dan worden gebruikt als een normale gordel die vrijelijk op- en uitrolt, en alleen in een noodgeval stevig vastslaat. Is het mechanisme uitgeschakeld, dan moet de gordel volledig worden uitgetrokken om het mechanisme weer in te schakelen, telkens wanneer u een kinderzitje installeert.

Volg altijd de aanwijzingen van de fabrikant van het zitje. Hieronder vindt u enkele algemene richtlijnen.

1. Plaats het kinderzitje in de Model X en trek de veiligheidsgordel helemaal uit. Volg de instructies van de fabrikant om de riem door het kinderzitje te voeren, en steek de gesp in de gordelsluiting.



2. Laat de gordel strak oprollen, zorg dat er geen speling overblijft door het kinderzitje bij het oprollen van de gordel stevig in de stoel van de Model X te drukken.
3. Trek, zodra de gordel is gespannen, krachtig aan de gordel om te controleren of het automatisch blokkerend oprolmechanisme (ALR) blokkeert.

**OPMERKING:** Het ALR heft de blokkering alleen op nadat de gordel is losgemaakt uit de gesp en volledig is ingetrokken. Nadat de blokkering is opgeheven moet de gordel volledig worden uitgetrokken voordat het blokkeringsmechanisme weer wordt geactiveerd.

4. Als het kinderzitje met veiligheidsgordelbevestiging een bevestiging aan de bovenzijde heeft, maak deze dan vast aan de rugleuning van de stoel (zie [Bovenste riemen bevestigen](#) op pagina 50).

## LATCH-kinderzitjes installeren (tweede zitrij)

Onderste LATCH-verankeringspunten bevinden zich op de zitplaatsen op de tweede zitrij (en de derde zitrij, indien aanwezig). De verankeringspunten bevinden zich tussen de rugleuning en zitting van de betreffende stoelen. De precieze plaats van elk verankeringspunt is aangegeven met een identificatieknop voor het zitje, zie onderstaande afbeelding. De knop bevindt zich op de rugleuning van de stoel, direct boven het bijbehorende verankeringspunt.

### Achterbank

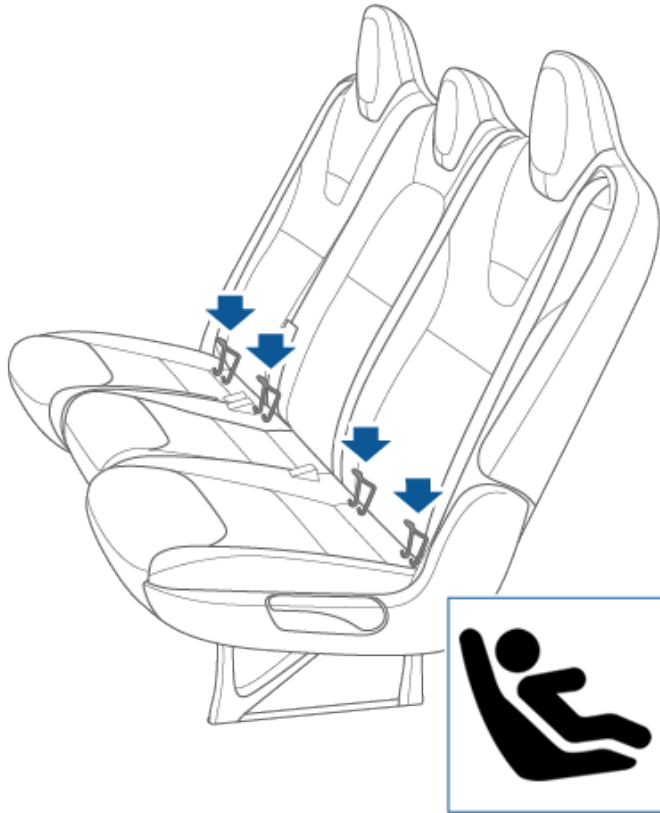

Plaats op de tweede zitrij LATCH-kinderzitjes alleen op de buitenste zitplaatsen. Gebruik in het midden alleen een zitje dat met de veiligheidsgordel bevestigd moet worden.

**OPMERKING:** Als de Model X is uitgerust met twee stoelen op de tweede zitrij, bieden beide stoelen ondersteuning voor het gebruik van LATCH-kinderzitjes.

**OPMERKING:** Op de buitenste zitplaatsen op de tweede zitrij wordt het gebruik van bovenste bevestigingsriemen ondersteund (zie [Bovenste riemen bevestigen op pagina 50](#)).

**⚠ ATTENTIE:** Voordat u gaat rijden na het installeren van een kinderzitje op de tweede zitrij, moet u controleren dat de waarschuwing "stoel ontgrendeld" NIET wordt weergegeven op het touchscreen of instrumentenpaneel. Deze waarschuwing betekent dat de stoel onveilig is voor een inzittende, omdat deze niet is teruggezet in de veilige, vergrendelde stand. Als deze waarschuwing wordt weergegeven op het touchscreen of instrumentenpaneel, zet de stoel of rugleuning dan iets naar voren totdat deze stevig in zijn stand wordt vergrendeld en het bericht niet langer wordt weergegeven.

### Achterbank



### Monopost-stoelen

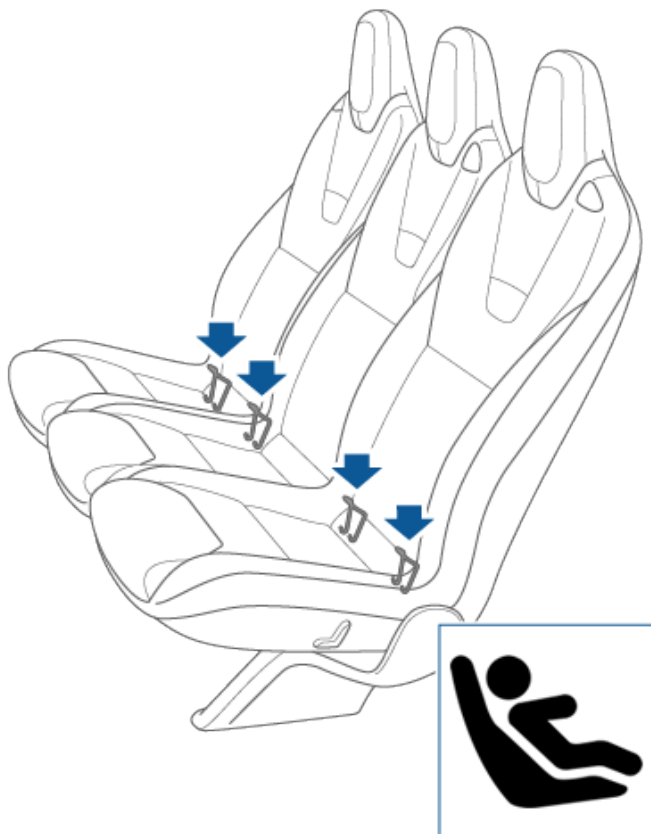

**OPMERKING:** Om grote tegen de rijrichting in geplaatste LATCH-kinderzitjes te kunnen installeren, dient u de stoel mogelijk helemaal naar achteren te zetten en de overeenkomstige voorstoel halverwege naar voren te zetten (tot 13 cm vóór de achterste stand), de stoel te verhogen (3 cm boven de laagste stand) en de rugleuning 15 graden schuin te zetten (of 10 graden naar achteren vanuit de voorste stand).

**⚠ ATTENTIE:** Koppel de instelling van **Makkelijk instappen** niet aan het bestuurdersprofiel wanneer een kind op de tweede zitrij zit. Anders kan de bestuurderstoel tegen het kind drukken, vooral wanneer het kind in een in de rijrichting geplaatst kinderzitje of op een zitverhoger is geplaatst. Als u deze instelling gebruikt, mag u er niet op vertrouwen dat de Model X automatisch een kind op de achterbank detecteert en daar rekening mee houdt (zie [Bestuurdersprofielen op pagina 95](#)).

### Monopost-stoelen

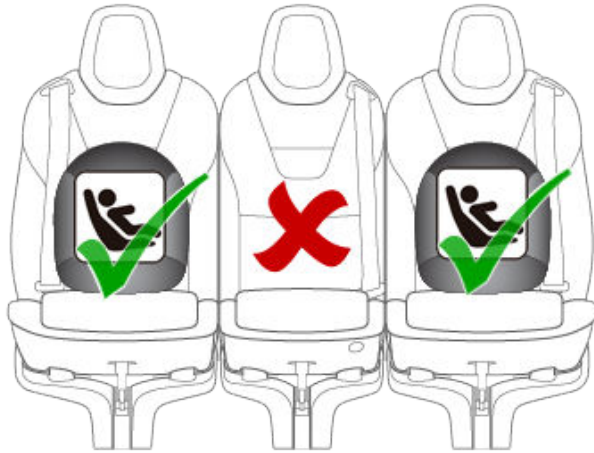

**OPMERKING:** Om grote tegen de rijrichting in geplaatste LATCH-kinderzitjes te kunnen installeren, dient u de stoel mogelijk helemaal naar achteren te zetten en de overeenkomstige voorstoel halverwege naar voren te zetten (tot 13 cm vóór de achterste stand), de stoel te verhogen (3 cm boven de laagste stand) en de rugleuning 15 graden schuin te zetten (of 10 graden naar achteren vanuit de voorste stand).

**⚠ ATTENTIE:** Bij modellen met een derde zitrij moet, wanneer een kind op een monopost-stoel op de tweede zitrij is geplaatst, de knop voor het naar voren zetten van een buitenste stoel op de tweede zitrij voor eenvoudige toegang worden ingesteld op **UIT** (tik op **Bediening > Stoelen > Makkelijk instappen**). Op deze manier moet u de knop handmatig ingedrukt houden om de stoel te verplaatsen, waardoor u voorkomt dat een kind op de tweede zitrij tegen de betreffende voorstoel wordt gedrukt.

Schuif een LATCH-kinderzitje met de sluitingen op de verankeringspunten tot ze vastklikken. Volg altijd de aanwijzingen van de fabrikant van het zitje.

## Achterbank

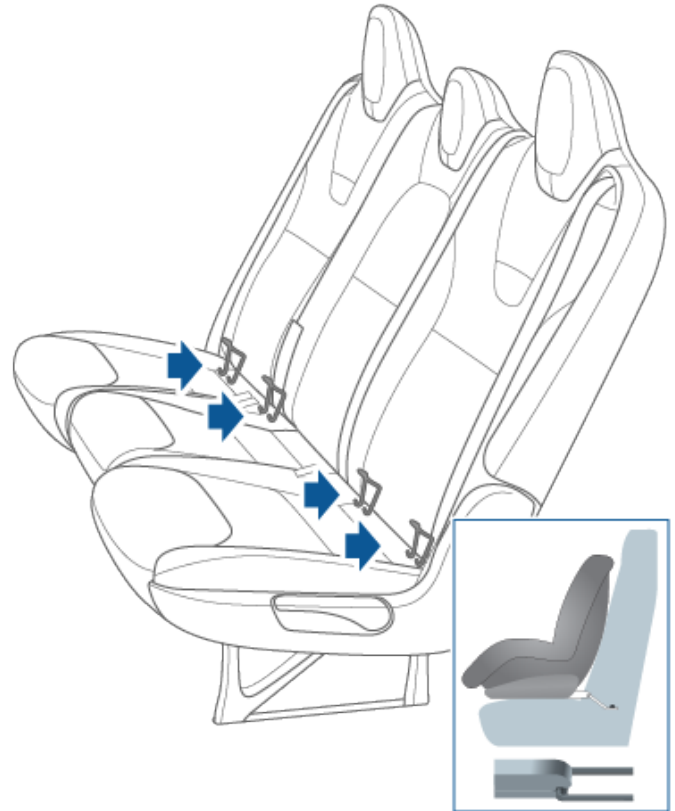

## Monopost-stoelen

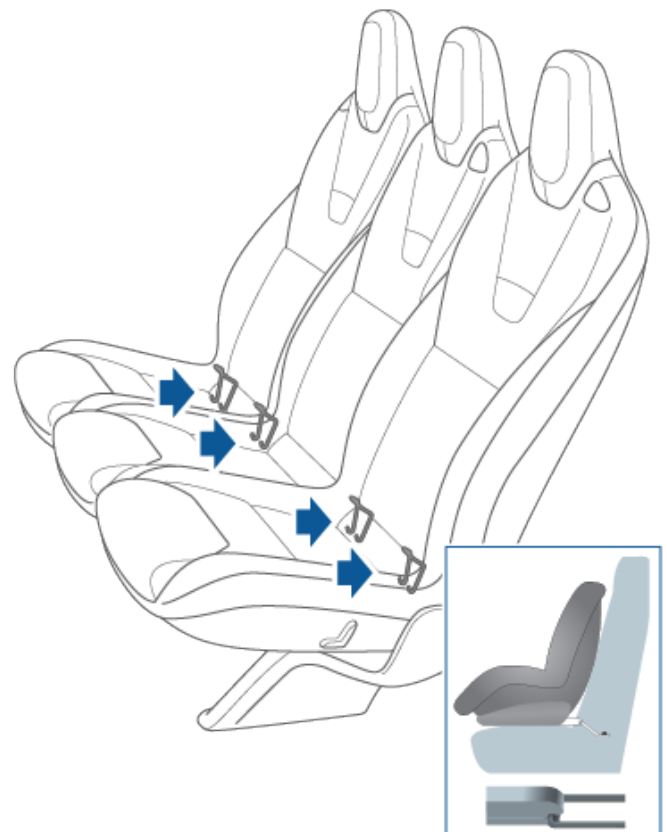



# Kinderzitjes

Controleer na het plaatsen of het zitje goed vastzit voordat u er een kind in plaatst. Probeer het zitje heen en weer te draaien en van de bank af te trekken en controleer dan of de verankeringspunten stevig vast blijven zitten.

**OPMERKING:** De onderste verankeringspunten voor LATCH mogen niet worden gebruikt met kinderzitjes of zitverhogingen die een ingebouwde veiligheidsgordel hebben, in situaties waarin het gecombineerde gewicht van het kind plus het kinderzitje meer dan 65 lbs (29,5 kg) bedraagt. Gebruik in deze situaties de veiligheidsgordel.

## LATCH-kinderzitjes installeren (derde zitrij)

Stoelen die zijn voorzien van een identificatieknop voor kinderzitjes, zijn compatibel met LATCH.

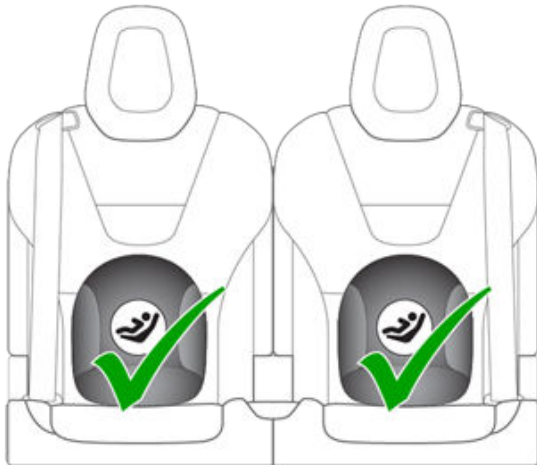

Onderste LATCH-verankeringspunten zijn aanwezig op de derde zitrij. De verankeringspunten bevinden zich tussen de rugleuning en zitting van de betreffende stoelen. De precieze plaats van elk verankeringspunt is aangegeven met een identificatieknop voor het zitje. De knop bevindt zich op de rugleuning van de stoel, direct boven het bijbehorende verankeringspunt.

Om een kinderzitje te plaatsen, dient u zorgvuldig de instructies van de fabrikant van het kinderzitje te lezen en te volgen. In de instructies wordt beschreven hoe u het kinderzitje op de verankeringspunten schuift totdat het zitje hoorbaar en voelbaar vastklikt. Mogelijk moet u het kinderzitje stevig tegen de rugleuning drukken en verstellen om het goed te bevestigen.



Controleer na het plaatsen of het zitje goed vastzit voordat u er een kind in plaatst. Probeer het zitje heen en weer te draaien en van de bank af te trekken en controleer dan of de verankeringspunten stevig vast blijven zitten. Als het kinderzitje van de stoel beweegt, zijn beide vergrendelingen niet volledig in de verankeringspunten van de stoel bevestigd. Installeer het opnieuw en probeer het nogmaals. Het is essentieel dat beide vergrendelingen op het kinderzitje volledig zijn bevestigd.

**OPMERKING:** De onderste verankeringspunten voor LATCH mogen niet worden gebruikt met kinderzitjes of zitverhogingen die een ingebouwde veiligheidsgordel hebben, in situaties waarin het gecombineerde gewicht van het kind plus het kinderzitje meer dan 65 lbs (29,5 kg) bedraagt. Gebruik in deze situaties de veiligheidsgordel.

## Bovenste riemen bevestigen

Als het zitje aan de bovenzijde een riem heeft, bevestig de haak van deze riem dan aan het verankeringspunt aan de achterkant van de stoelen op de tweede en derde zitrij (indien aanwezig).

**OPMERKING:** De locatie van verankeringspunten is mogelijk niet direct zichtbaar, maar de punten kunnen worden gevonden aan de hand van een markering in het materiaal van de stoel.



**ATTENTIE:** Zet de bovenste bevestigingsriemen vast volgens de aanwijzingen van de fabrikant van het kinderzitje.



**ATTENTIE: GEBRUIK IN HET MIDDEN ALLEEN EEN ZITJE DAT MET DE VEILIGHEIDSGORDEL BEVESTIGD MOET WORDEN.**

Bij dubbele bevestigingsriemen dient er aan weerszijden van de hoofdsteun een riem te worden aangebracht.



**OPMERKING:** Als de Model X is uitgerust met het optionele interieur met zes stoelen, is er geen middelste stoel aanwezig op de tweede zitrij.

**⚠ ATTENTIE:** Als u bevestigingsriemen aanlegt, houd de riem dan dicht bij de hoofdsteen, zoals hieronder is afgebeeld. Op een Model X met derde zitrij mag de knop voor toegang tot de derde zitrij op de achterste wang van de stoel niet worden bedekt door een bevestigingsriem.

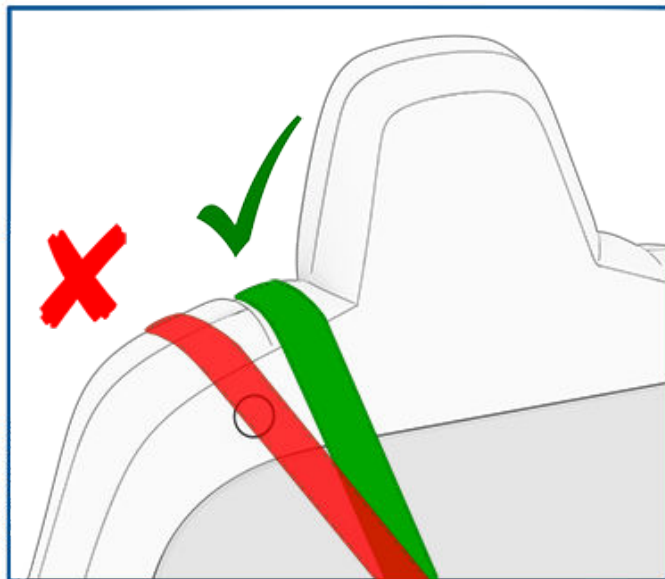

**Dubbele riem - monopost-stoelen op de tweede zitrij**

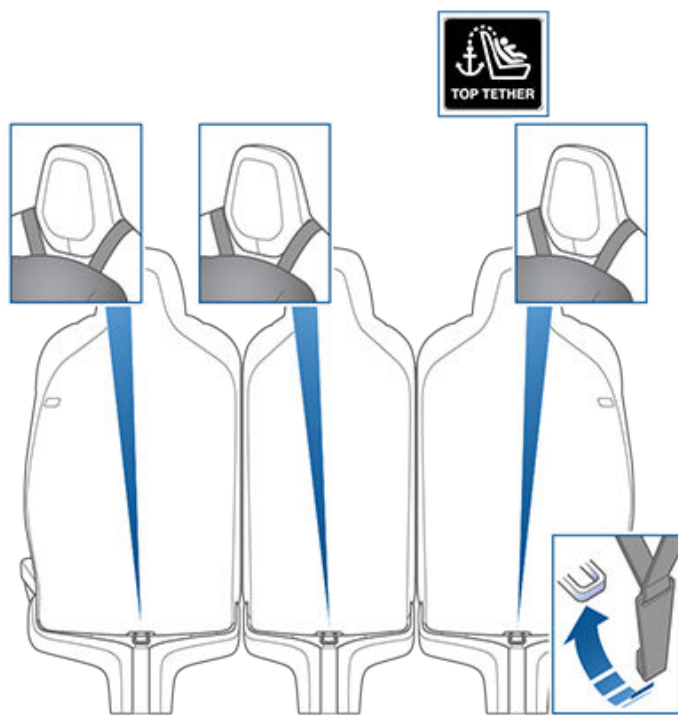

**Dubbele riem - achterbank op tweede zitrij**

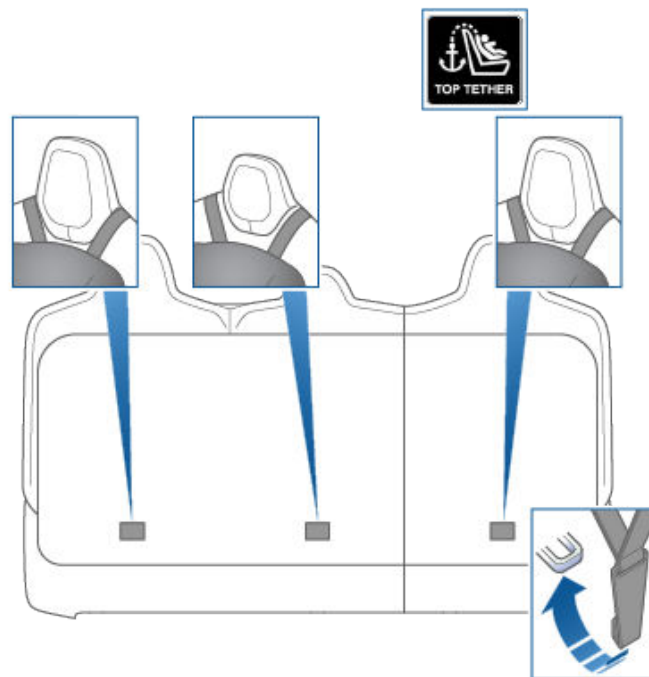

**Dubbele riem - stoelen op de derde zitrij:**



Bij enkele bevestigingsriemen brengt u riem op de buitenste zitplaatsen aan over de buitenste zijde van de hoofdsteen (dezelfde kant als het oprolmechanisme van de veiligheidsgordel). Op de middelste zitplaats (indien aanwezig) brengt u de riem in het midden aan over de bovenkant van de hoofdsteen.

**Enkelvoudige riem - monopost-stoelen op de tweede zitrij**

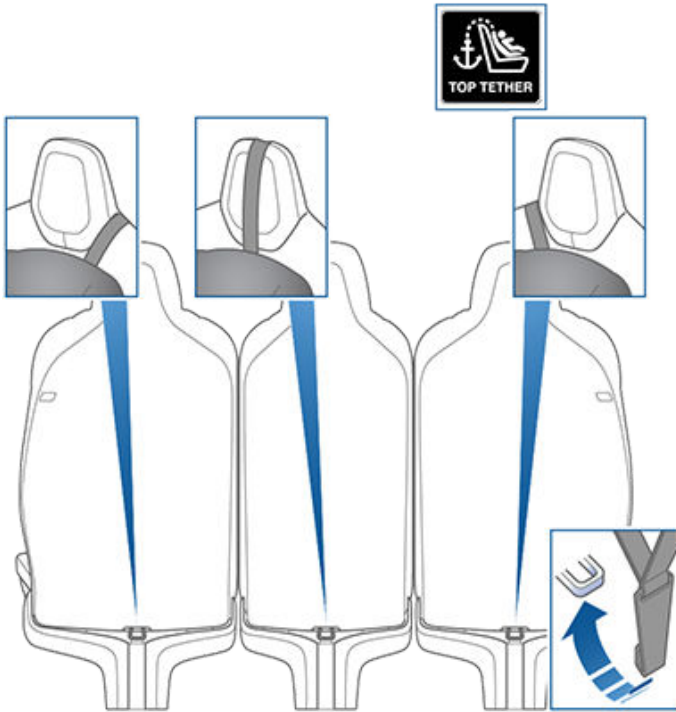

Enkelvoudige riem - banken op de tweede zitrij

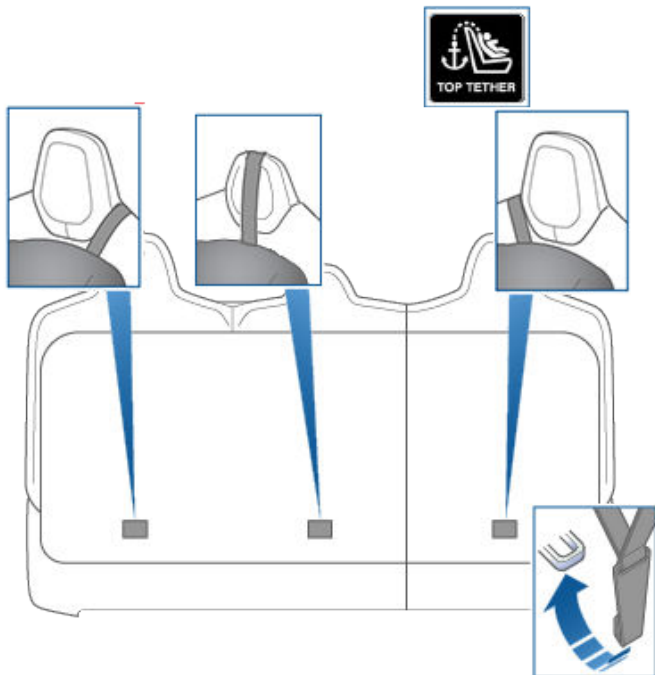

Enkelvoudige riem - stoelen op de derde zitrij



## Een kinderzitje testen

Controleer altijd of een kinderzitje goed vastzit voordat u er een kind inzet:

1. Pak het zitje vast waar de riem door het zitje loopt, en probeer het zitje heen en weer en van voor naar achter te schuiven.
2. Als het zitje meer dan één inch (2,5 cm) speling heeft, zit het te los. Trek de riem strakker of druk een LATCH-zitje opnieuw vast in de verankeringspunten.
3. Plaats het zitje op een andere zitplaats of gebruik een ander kinderzitje als het niet lukt om het zitje goed vast te zetten.

## Waarschuwingen kinderzitjes

- ⚠ **ATTENTIE:** Uiterst gevaarlijk! Plaats een kind nooit op de voorste passagiersstoel, zelfs niet als u een kinderzitje gebruikt. Voor deze zitplaats zit een airbag. Hoewel de airbag wordt uitgeschakeld wanneer de Model X een zeer lichte inzittende detecteert, mag u niet op deze technologie vertrouwen om uw kind te beschermen.
- ⚠ **ATTENTIE:** Kinderzitjes zijn zo ontworpen dat zij op de autostoel worden bevestigd door middel van een heupgordel of door middel van het heupgedeelte van een driepuntsgordel. Bij een botsing kan een kind gevaar lopen als het kinderzitje niet goed in de auto is vastgezet.
- ⚠ **ATTENTIE:** Volgens statistieken over aanrijdingen zijn kinderen veiliger af wanneer zij goed in een beschermingssysteem worden neergezet zitplaats achterin dan in een zelfde systeem op de passagiersstoel voorin.





-  **ATTENTIE:** Gebruik geen in de rijrichting geplaatst kinderzitje totdat uw kind meer dan 20 lbs (9 kg) weegt en zelfstandig kan zitten. Tot de leeftijd van twee jaar zijn de ruggengraat en nek van kinderen niet voldoende ontwikkeld om letsel te vermijden bij een frontale botsing.
-  **ATTENTIE:** Laat baby's en kinderen nooit op schoot van een volwassene meerijden. Kinderen moeten altijd vervoerd worden in een goedgekeurd en geschikt kinderzitje.
-  **ATTENTIE:** Volg de aanwijzingen in deze handleiding en de aanwijzingen van de fabrikant van het kinderzitje om er zeker van te zijn dat kinderen veilig vervoerd worden.
-  **ATTENTIE:** Kinderen moeten zo lang mogelijk in een tegen de rijrichting in geplaatst kinderzitje vervoerd worden en stevig worden vastgezet met de 5-punts harnasgordel van het zitje.
-  **ATTENTIE:** Gebruik geen gordelverlengers voor een gordel die wordt gebruikt om een kinderzitje of zitverhoging te bevestigen.
-  **ATTENTIE:** Zorg er bij het vervoer van grotere kinderen voor dat het hoofd wordt ondersteund en dat de veiligheidsgordels goed zijn afgesteld en bevestigd. Het schoudergedeelte van de gordel mag niet tegen het gezicht of de nek komen en het heupgedeelte mag niet op de buik rusten.
-  **ATTENTIE:** Maak nooit twee zitjes vast aan één verankeringspunt. Eén verankeringspunt is mogelijk niet sterk genoeg om bij een zware aanrijding twee zitjes vast te houden.
-  **ATTENTIE:** Verankeringen van kinderzitjes zijn alleen bestand tegen krachten een correct geplaatst kinderzitje erop kan uitoefenen. Ze mogen in geen geval worden gebruikt voor veiligheidsgordels van volwassenen of andere veiligheidsriemen, of voor het bevestigen van items of uitrusting aan de auto.
-  **ATTENTIE:** Controleer de gordels en de bevestigingsriemen altijd op slijtage en beschadiging.
-  **ATTENTIE:** Laat een kind nooit alleen achter, ook niet als het kind in het zitje vastzit.
-  **ATTENTIE:** Gebruik nooit een kinderzitje dat eerder aan een aanrijding is blootgesteld. Laat het zitje controleren of vervangen conform de aanwijzingen van de fabrikant van het zitje.



## Plaats van airbags

De airbags bevinden zich op de locaties die hieronder globaal worden aangegeven. Op de zonneklep is een waarschuwing over de airbags aangegeven.

Model X is uitgerust met een airbag en heup-/schoudergordel (ook wel veiligheidsgordel genoemd) op beide zitplaatsen voorin. Op die zitplaatsen maakt de airbag deel uit van een aanvullend veiligheidssysteem. Alle inzittenden van de auto, waaronder de bestuurder, moeten altijd hun veiligheidsgordels dragen ongeacht of ze aanvullend beschermd worden door een airbag op de plaats waar ze zitten. Dit om het risico op ernstige verwonding of overlijden te minimaliseren in geval van een botsing.

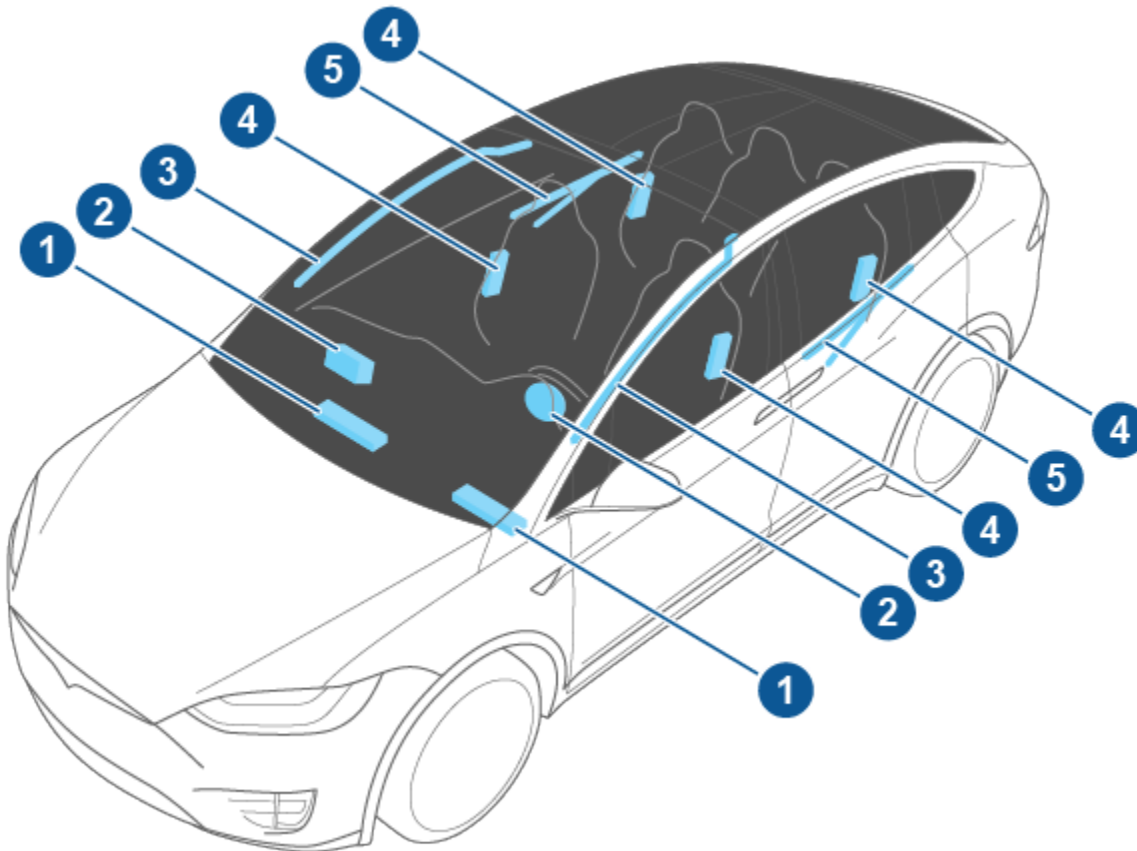

1. Knie-airbags
2. Frontairbags
3. Gordijnairbags
4. Zijairbags in de stoelen
5. Airbags in de portieren

## Werking van airbags

Airbags worden opgeblazen wanneer sensoren een botsing detecteren die de drempels voor activering overschrijdt. Deze drempels bestaan om de ernst van een botsing op tijd te voorspellen zodat de airbags de inzittenden van de auto kunnen beschermen. Een airbag wordt met een luide knal in een fractie van een seconde opgeblazen. De airbag zorgt er samen met de veiligheidsgordel voor dat de inzittenden niet naar voren schieten en beperken zo de kans op ernstig letsel.

Frontairbags zijn zodanig ontworpen dat ze gewoonlijk niet afgaan bij aanrijdingen van achteren, bij het over de kop slaan van de auto, aanrijdingen van opzij en bij een noodstop, noch bij het rijden over drempels of gaten. Op dezelfde wijze worden frontairbags mogelijk niet altijd geactiveerd bij alle botsingen aan de voorzijde, aan de onderzijde, of lichte botsingen met smalle objecten (zoals palen). Het kan voorkomen dat de auto ernstig beschadigd raakt terwijl de airbags niet afgaan en omgekeerd, dat de schade relatief beperkt blijft maar de airbags wel geactiveerd worden.



Daarom kan niet aan het uiterlijk van de auto aan de buitenkant worden vastgesteld of de frontairbags geactiveerd hadden moeten worden.

- ⚠ ATTENTIE:** Voordat u iets wijzigt Model X om een persoon met een handicap plaats te laten nemen op een wijze die het airbagsysteem kan beïnvloeden, dient u een serviceafspraak te maken met de mobiele app.

## Soorten airbags

Model X heeft de volgende typen airbags:

- **Frontairbags:** De frontairbags zijn ontworpen om verwondingen bij grotere kinderen en volwassenen op de voorstoelen te beperken. Volg alle waarschuwingen en instructies op met betrekking tot het laten zitten van een kind op de voorste passagiersstoel (indien toegestaan in uw land).
- **Knie-airbags:** De knie-airbags en frontairbags werken in combinatie. Knie-airbags voorkomen dat de voorste inzittenden naar voren schieten door hun benen tegen te houden. Doordat de inzittenden beter rechtop blijven zitten, kunnen de frontairbags effectiever werken. Of knie-airbags wel of niet worden geactiveerd bij een botsing is deels afhankelijk van de positie van de betreffende stoel.
- **Airbags in de stoelen:** Zijairbags in de voorstoelen dragen bij aan de bescherming van borst en bekken. De airbag in de stoel aan het binnenste gedeelte van de bestuurderstoel draagt bij aan de bescherming van hoofd en romp. De airbags in de stoelen aan zowel de kant van de botsing als de andere kant van de auto worden opgeblazen in het geval van een zware botsing van opzij en een frontale botsing uit het midden.
- **Gordijnairbags:** Gordijnairbags aan beide zijden van de Model X in de voorste dakrail dragen bij aan de bescherming van het hoofd. De gordijnairbags aan zowel de kant van de botsing als de andere kant van de auto worden alleen opgeblazen bij zware aanrijdingen van opzij, een zware frontale botsing uit het midden en als de auto over de kop slaat.
- **Airbags in de portieren:** Er is een airbag aan elke zijkant van de Model X aangebracht in de bekleding van de Falcon Wing doors. Net als de gordijnairbags beschermen ook deze de hoofden en worden ook deze doorgaans opgeblazen in geval van een zware botsing van opzij, een zware frontale botsing uit het midden en als de auto over de kop slaat. De airbags in de portieren aan zowel de kant van de botsing als de andere kant worden opgeblazen.

## Indicator van airbagstatus

De status van de frontairbag aan passagierszijde wordt op het touchscreen aangegeven:



De indicator Airbag passagier uit wordt weergegeven op het touchscreen als de frontairbag aan passagierszijde is uitgeschakeld. Als de frontairbag aan passagierszijde is uitgeschakeld, wordt deze niet geactiveerd bij een aanrijding. Deze indicator wordt ook weergegeven als de stoel niet bezet is. Als een kind op de passagiersstoel voorin zit (indien toegestaan in uw land), controleer dan altijd voordat u gaat rijden of de frontairbag aan passagierszijde UIT is.

**OPMERKING:** In auto's die vóór ongeveer oktober 2019 zijn geproduceerd, wordt de indicator Airbag passagier uit *niet* weergegeven wanneer de stoel niet bezet is.



Om een volwassene op de passagiersstoel voorin te beschermen, moet de frontairbag aan passagierszijde AAN zijn. Als de airbag aan passagierszijde is ingeschakeld, kan deze worden geactiveerd bij een aanrijding.



Het controlelampje op het instrumentenpaneel blijft branden als er een storing in het systeem is geconstateerd. Dit lampje mag alleen even kort branden als de Model X wordt ingeschakeld en moet binnen enkele seconden uitgaan. Als het blijft branden, maak dan onmiddellijk een serviceafspraak met de mobiele app en ga niet rijden.

## Detectie van passagier voorin

Model X heeft een bezettingssensor in de voorste passagiersstoel die de status van de frontairbag aan passagierszijde regelt.

**OPMERKING:** Het bezettingssensorsysteem voldoet aan het voorschrift van FMVSS 208 en detecteert automatisch wanneer het opblazen van de frontairbag aan passagierszijde onnodig of zelfs gevaarlijk zou kunnen zijn.

Gewicht op de voorste passagiersstoel	Status passagiersairbag	Status indicator
Leeg	UIT	AIRBAG PASSAGIER UIT**
Tot maximaal 20 lbs (9 kg)	UIT	AIRBAG PASSAGIER UIT



# Airbags

Gewicht op de voorste passagiersstoel	Status passagiersairbag	Status indicator
20-100 lbs (9-45 kg)*	UIT* of AAN**	UIT – AIRBAG PASSAGIER UIT AAN – AIRBAG PASSAGIER AAN
Meer dan 100 lbs (45 kg)	AAN	AIRBAG PASSAGIER AAN

\*Geschatte waarden. Als er een gewicht wordt gedetecteerd dat dicht bij de drempelwaarde ligt, kan de status van de airbag soms in- en uitgeschakeld worden afhankelijk van de positie op de stoel en van het postuur.

\*\*In auto's die na ongeveer oktober 2019 zijn geproduceerd, wordt de indicator Airbag passagier uit weergegeven wanneer de stoel niet bezet is.

**OPMERKING:** Het duurt nadat u de Model X hebt ingeschakeld ongeveer zes seconden voordat de bezettingssensor de nauwkeurige status van de airbag van de voorpassagier rapporteert. Hierdoor wordt na het inschakelen van de Model X, zelfs in situaties waarin deze uitgeschakeld dient te zijn omdat de stoel is bezet met een gewicht van minder dan 20 lbs (9 kg), na ongeveer zes seconden de status AIRBAG PASS UIT weergegeven op het touchscreen. Als dit niet het geval is, maak dan onmiddellijk een serviceafspraak met de mobiele app en laat geen kind plaatsnemen op de voorpassagiersstoel.

Om er zeker van te zijn dat het detectiesysteem de bezettingstatus correct kan bepalen, moet u controleren of er geen:

- objecten vastzitten onder de stoel.
- zware objecten op de stoel liggen (aktetas, grote handtas).
- objecten tussen de rugleuning en de zitting zijn geduwd.
- bagage tegen de zitting duwt.
- items zijn toegevoegd die bevestigd zijn aan, op of tussen de stoel en inzittende, zoals onder meer hoezen, matten, dekens, enz.

Dit alles kan de werking van de bezettingssensor beïnvloeden. Als u het bovenstaande hebt uitgesloten en de airbagstatus is nog steeds onjuist, vraag passagiers dan plaats te nemen op de achterbank en maak een serviceafspraak met de mobiele app om het airbagsysteem te laten controleren.

**OPMERKING:** De bezettingssensor voor de passagiersstoel voorin is alleen van invloed op de frontairbags aan passagierszijde. Deze heeft geen invloed op de zijairbags.

 **ATTENTIE:** Als de frontairbag aan passagierszijde niet volgens verwachting wordt in- of uitgeschakeld op basis van de hiervóór beschreven gewichtsdrempels, maak dan onmiddellijk een serviceafspraak met de mobiele app.

 **ATTENTIE:** Als het in uw land wettelijk is toegestaan om een kind op de passagiersstoel voorin te laten plaatsnemen, is het de verantwoordelijkheid van de bestuurder om ervoor te zorgen dat de frontairbag aan passagierszijde is uitgeschakeld. Laat een kind nooit plaatsnemen op een tegen de rijrichting in geplaatst kinderzitje op de passagiersstoel voorin wanneer de airbag actief is. Dit kan tot ERNSTIG of zelfs DODELIJK LETSEL leiden. De National Highway Traffic Safety Administration raadt aan alle inzittenden van 12 jaar en jonger achterin te laten plaatsnemen.

 **ATTENTIE:** Gebruik geen stoelhoezen in de Model X. Deze kunnen bij een aanrijding de goede werking van de zijairbags in de stoelen verstoren. Bovendien kunnen hoezen de werking van het systeem voor het detecteren van inzittenden verstoren, indien aanwezig.

## Zorgen voor nauwkeurige detectie van inzittenden

Om ervoor te zorgen dat nauwkeurig de gewichtsklasse van een inzittende op de passagiersstoel voorin kan worden bepaald, moet deze passagier:

- De veiligheidsgordel dragen.
- Rechtop zitten in het midden van de zitting, met de schouders tegen de rugleuning en de benen comfortabel gestrekt met beide voeten op de vloer. Zie [Voorbeelden van juiste en onjuiste zithouding op pagina 57](#).
- Op de zitting blijven zitten en niet het gewicht van de stoel nemen (bijvoorbeeld door zich op te drukken met de voeten of met de armen op de middenconsole of armsteun).
- Geen dikke, natte of zware kleding dragen (zoals een skipak of kleding met dikke voeringen).

Naast de bovengenoemde zaken kunnen de volgende situaties de nauwkeurigheid van het Occupant Classification System verminderen:

- Een radiozender (bijvoorbeeld een jachtradio of walkietalkie) op de passagiersstoel voorin leggen.
- Een AC/DC-omvormer of een apparaat dat door deze omvormer wordt gevoed (bijvoorbeeld een mobiele telefoon, tablet of laptop) op de zitting van de passagiersstoel voorin leggen.
- Zaken als frisdrankflessen of broodtrommels op de autostoel leggen waarop het kinderzitje is geplaatst.
- En kinderzitje onjuist plaatsen, waarbij het onderste deel niet tegen de zitting is geplaatst.
- Voorwerpen onder de stoel of tussen de rugleuning en de zitting.



- Zware objecten op de stoel (aktetas, grote handtas).
- Bagage die tegen de stoel wordt gedrukt.
- Artikelen die zijn bevestigd of geplaatst tussen de stoel en de inzittende, zoals stoelhoezen, maten, dekens etc.

Dit alles kan de werking van de bezettingssensor beïnvloeden. Als u het bovenstaande hebt uitgesloten en de airbagstatus is nog steeds onjuist, verzoek passagiers dan plaats te nemen op de achterbank en maak een serviceafspraak met de mobiele app om het airbagsysteem te laten controleren.

**OPMERKING:** Tesla volgt de aanbeveling van de NHTSA (National Highway Traffic Safety Administration) op om alle inzittenden van 12 jaar en jonger achterin te laten plaatsnemen.

**OPMERKING:** De bezettingssensor voor de passagiersstoel voorin is alleen van invloed op de frontairbags aan passagierszijde. Deze heeft geen invloed op de zijairbags.

**⚠ ATTENTIE:** Als de bovenstaande instructies niet worden opgevolgd kan het Occupant Classification System (OCS) nadelig worden beïnvloed, wat tot ernstig of zelfs dodelijk letsel kan leiden.

**⚠ ATTENTIE:** Als de frontairbag aan passagierszijde niet naar verwachting wordt in- of uitgeschakeld, mag de passagiersstoel voorin niet worden gebruikt door een passagier. Maak een serviceafspraak met de mobiele app.

**⚠ ATTENTIE:** Om verzekerd te zijn van een nauwkeurige werking van het systeem voor het detecteren van inzittenden, mag u geen wijzigingen aanbrengen in de voorpassagiersstoel.

**⚠ ATTENTIE:** Gebruik geen stoelhoezen in de Model X. Deze kunnen bij een aanrijding de goede werking van de zijairbags in de stoelen verstoren. Bovendien kunnen hoezen de werking van het Occupant Classification System verstoren.

## Voorbeelden van juiste en onjuiste zithouding

**Juiste zithouding:**



**Onjuiste zithouding - de voeten van de passagier moeten op de vloer rusten:**



**Juiste zithouding - de passagier mag niet naar voren schuiven op de zitting van de stoel:**





## Airbags

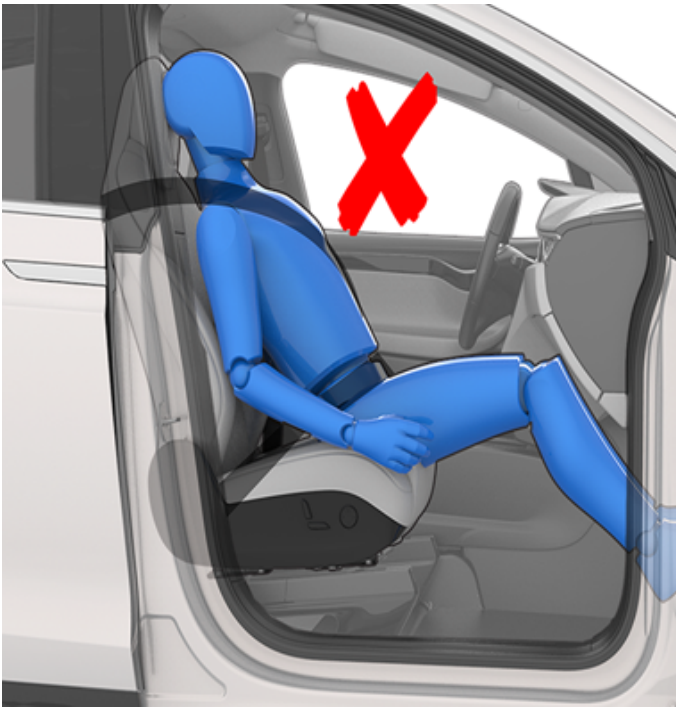

**Onjuiste zithouding - de passagier mag de rugleuning niet in de ligstand zetten tijdens het rijden:**



### Effecten van het opblazen

**⚠ ATTENTIE:** Bij het opblazen van de airbags komt een fijn poeder vrij. Dit poeder kan de huid irriteren en moet met veel water zorgvuldig uit ogen, schrammen en snijwonden gespoeld worden.

Na het opblazen lopen de airbags weer leeg om de inzittenden gelijkmatig op te kunnen vangen en de bestuurder vrij zicht te geven.

Als de auto bij een aanrijding betrokken is geweest, laat dan altijd de airbags, de gordelspanners en bijbehorende onderdelen door Tesla controleren en zo nodig vervangen.

Als bij een aanrijding de airbags afgaan:

- Alleen Verenigde Staten: Uw voertuig belt automatisch 911 als **Bediening > Veiligheid > Automatisch 911 bellen** is ingeschakeld. Op het touchscreen worden zowel instructies voor het annuleren als een timer weergegeven.
- Worden de portieren en achterklep ontgrendeld.
- Worden de alarmknipperlichten ingeschakeld.
- Wordt de interieurverlichting ingeschakeld.
- Het hoogspanningscircuit is uitgeschakeld (u dient de mobiele app te gebruiken om een serviceafspraak te maken om het hoogspanningscircuit opnieuw in te schakelen).
- Worden de ramen in de ventilatiestand gezet.
- Remt de auto tot stilstand.

**OPMERKING:** Afhankelijk van de aard van de botsing en de krachten die daarmee gepaard gaan, worden portieren mogelijk niet ontgrendeld bij een aanrijding en/of kunnen deze mogelijk door schade niet worden geopend. In dergelijke gevallen, moet het portier mogelijk worden geopend met de handmatige ontgrendeling in het interieur of moet de auto op andere manieren worden verlaten (bijvoorbeeld via een ander portier of door een raam te breken).

### Airbagwaarschuwingen

- ⚠ ATTENTIE:** Alle inzittenden van de auto, waaronder de bestuurder, moeten altijd hun veiligheidsgordels dragen ongeacht of ze aanvullend beschermd worden door een airbag op de plaats waar ze zitten. Dit om het risico op ernstige verwonding of overlijden te minimaliseren in geval van een botsing.
- ⚠ ATTENTIE:** Hang niet met de armen op het dashboard en leg ook de voeten niet op het dashboard, als de airbag afgaat kan dit ernstige verwondingen veroorzaken.
- ⚠ ATTENTIE:** Gebruik geen stoelhoezen in de Model X. Deze kunnen bij een aanrijding de goede werking van de zijairbags in de stoelen verstoren. Bovendien kunnen hoezen de werking van het systeem voor het detecteren van inzittenden verstoren, indien aanwezig.





-  **ATTENTIE:** Airbags worden snel en met veel kracht opgeblazen en dit kan tot verwondingen leiden. Zet de voorstoelen op voldoende afstand van het dashboard, zorg dat iedereen netjes rechtop zit en de gordel op de juiste wijze draagt om de kans op verwonding door de airbags tot een minimum te beperken. In de regelgeving van de National Highway Traffic Safety Administration (NHTSA) wordt een minimumafstand van 10 inch (25 cm) geadviseerd tussen de borst van een inzittende en een airbag.
-  **ATTENTIE:** Kinderen mogen niet op de voorpassagiersstoel zitten. Volg alle regels in uw land voor het vervoer van kinderen op basis van gewicht, lengte en leeftijd. De veiligste plaats voor baby's en jonge kinderen is een zitplaats achterin. Als u een baby of kind in een kinderzitje plaatst op een zitplaats met een werkende frontairbag kan dit leiden tot ernstig of zelfs dodelijk letsel.
-  **ATTENTIE:** Gebruik geen tegen de rijrichting in geplaatst kinderzitje op zitplaatsen waarvóór zich een werkende airbag bevindt. Dit kan ernstig letsel veroorzaken met de dood tot gevolg als de airbag opblaast.
-  **ATTENTIE:** Zorg altijd voor voldoende afstand tussen het lichaam en de zijkant van de Model X, zodat de zijairbags hun werk goed kunnen doen.
-  **ATTENTIE:** Leun niet met het hoofd tegen een portier. Dit kan ernstig letsel veroorzaken als een gordijnairbag afgaat.
-  **ATTENTIE:** Plaats nooit voeten, knieën of andere lichaamsdelen op of in de buurt van airbags.
-  **ATTENTIE:** Bevestig geen voorwerpen op of in de buurt van de frontairbags, op de zijkant van de voorstoelen, aan de zijkant tegen de hemel of op enige andere plaats waardoor het opblazen van de airbag belemmerd zou kunnen worden. Hiertoe behoren onder meer: stuurwielhoezen, stickers, stoelkussens, hoofdkussens, etc. Deze voorwerpen kunnen tot ernstig letsel leiden in het geval van een aanrijding waarbij de airbag wordt geactiveerd.
-  **ATTENTIE:** Na het opblazen kunnen sommige onderdelen van airbags erg heet zijn. Laat ze afkoelen voordat u ze aanraakt.



## Mobiele app

Met de mobiele app van Tesla kunt u communiceren met Model X via uw iPhone® of Android™ telefoon.

**OPMERKING:** De onderstaande informatie bevat mogelijk niet alle functies die beschikbaar zijn in de mobiele app van Tesla. Download bijgewerkte versies van de mobiele app zodra deze beschikbaar zijn om te verzekeren dat u toegang hebt tot nieuwe en verbeterde functies.

### De mobiele app gebruiken

De mobiele Tesla-app instellen voor communicatie met uw Model X:

1. Download de mobiele app van Tesla op uw telefoon.
2. Meld u aan bij de mobiele Tesla-app door de inloggegevens van uw Tesla-account in te voeren.
3. Schakel mobiele toegang in op uw Model X door te tikken op **Bediening > Veiligheid > Mobiele toegang toestaan**.

Uw telefoon en auto moeten beide actief verbonden zijn met een mobiele service of wifi om de mobiele app met uw voertuig te laten communiceren. Tesla adviseert u altijd een werkende fysieke sleutel bij de hand te hebben, wanneer u parkeert in een omgeving met beperkte of zonder mobiele dekking, zoals in een parkeergarage.

**OPMERKING:** Wanneer u hulp van Tesla nodig hebt omdat u bent buitengesloten door een voorval dat niet onder garantie valt, zoals een beperkte mobiele dekking, en u geen tweede sleutel beschikbaar hebt, dan worden de kosten niet gedekt door de garantie van Hulp onderweg.

**OPMERKING:** Tesla ondersteunt geen toepassingen van derden als deze worden gebruikt om verbinding te maken met de Model X.

### Mobiele app voor Apple Watch

U kunt de mobiele app ook gebruiken op uw Apple Watch.

De mobiele Tesla-app voor Apple Watch vereist het volgende:

- Een Apple Watch Series 6, Apple Watch SE 2 of Apple Watch Ultra 1 of nieuwer met watchOS 11.0 of nieuwer.
- Versie 2024.44.25 of nieuwer van de firmware van het voertuig.
- Versie 4.39.5 of nieuwer van de mobiele Tesla-app.

Voordat u de mobiele Tesla-app op uw Apple Watch gebruikt, moet u ervoor zorgen dat uw iPhone en Apple Watch zijn geüpdatet naar de nieuwste beschikbare softwareversie. Gebruik de Watch-app op uw iPhone om de mobiele Tesla-app toe te voegen aan uw Apple Watch.

U kunt de Tesla Apple Watch-app gebruiken om de Model X te vergrendelen en ontgrendelen, de achterbak te openen en de voorbak te openen.

Ook kunt u uw Apple Watch op dezelfde wijze als uw telefoon als sleutel gebruiken. Zie [#unique\\_175 op pagina](#) voor meer informatie.

### Overzicht

Wanneer zowel uw telefoon als uw auto internetservice hebben, kunt u via het startscherm van de mobiele app van Tesla het volgende doen:

- Uw auto vergrendelen of ontgrendelen.
- De verwarming of airco in- of uitschakelen en het interieurklimaat bekijken.
- Oplaadinformatie over uw voertuig controleren. Oplaadgegevens worden ook weergegeven wanneer een laadkabel is aangesloten.
- Het laadcontact openen of sluiten.  
**OPMERKING:** Vervlochten rode lijnen naast het batterijpictogram geven aan dat de batterij actief wordt opgewarmd (ook tijdens het opladen of het voorbereiden van het opladen).
- De locatie van uw voertuig bekijken.
- Het geschatte bereik van uw voertuig bekijken.
- De voorbak openen.
- De kilometerstand, het VIN en de actuele softwareversie van uw voertuig bekijken.

Er worden media-instellingen weergegeven in de mobiele app voor het pauzeren, afspelen, terugspelen, vooruitspoelen en volumeregeling van de media die op dat moment wordt afgespeeld in de auto. Mogelijk dient u de media-instellingen in te schakelen door te tikken op **Audio-instellingen > Opties > Mobiele bediening toestaan**.

Voor ondersteunde videobronnen, video's verzenden naar Tesla Theater voor de link te delen via de mobiele app. Navigeer naar de film, show of video die u wilt afspelen op uw telefoon en tik op de knop Delen. Deel de video met de Tesla-app, waarna deze wordt weergegeven op het touchscreen wanneer de Model X in de stand P (Park) staat.

### Profiel

Op het tabblad Profiel in de bovenhoek kunt u het volgende doen:

- Naar een andere auto schakelen die is gekoppeld aan uw Tesla-account, wanneer u toegang hebt tot meer dan één auto.
- Navigeren in de Tesla Shop.
- Uw accountgegevens beheren en uw bestelhistorie bekijken.



- Meldingen bekijken en aanpassen die u ontvangt onder het tabblad Instellingen, zoals synchronisatie met de agenda, wanneer uw alarmsysteem is geactiveerd, berichten over opladen en nieuwe software-updates. U kunt updates op afstand starten en de voortgang bekijken.

## Bediening

Op het tabblad Bediening kunt u het volgende doen:

- De voorbak of achterbak openen.
- De Model X op afstand ontgrendelen of vergrendelen.  
**OPMERKING:** Uw auto wordt niet automatisch opnieuw vergrendeld wanneer u deze ontgrendelt vanuit de mobiele app.
- Het laadcontact openen of sluiten.
- De lichten laten knipperen of de Model X laten claxonneren om de auto op een parkeerplaats te vinden.
- Sleutelloos rijden inschakelen.  
**OPMERKING:** U kunt sleutelloos rijden wanneer u de sleutel niet bij u draagt of om Pincode voor rijden te omzeilen wanneer u uw pincode bent vergeten of het touchscreen niet reageert (zie [Pincode voor rijden op pagina 170](#)).
- Uw garagedeur openen en sluiten wanneer een HomeLink-verbinding is geprogrammeerd voor uw auto, indien beschikbaar (zie [Slimme garage op pagina 69](#)).
- De ramen openen.

## Climate control

U kunt vóór de rit de interieurtemperatuur controleren en de auto verwarmen of koelen (zelfs als deze in een garage staat), de stoelverwarming bedienen en de voorruit ontdooien:

- Schakel ontdooien in of uit door vanaf de onderkant van het scherm omhoog te vegen. Deze functie zorgt dat sneeuw, ijs en vorst op de voorruit, andere ruiten en spiegels sneller smelt.
- Open de ruiten iets.
- Verwarm het interieur voor tot de gewenste temperatuur en schakel de stuurwiel en stoelverwarming (indien aanwezig) in of uit.

Als u de mobiele app gebruikt om de Model X voor te verwarmen, wordt indien nodig ook de batterij verwarmd. De mobiele app zal u informeren zodra uw voertuig de gewenste voorverwarmingstemperatuur heeft bereikt.

**OPMERKING:** Bij extreem lage temperaturen of vorst kan de laadpoortvergrendeling vastvriezen. In gevallen waarin u de laadkabel niet kunt aansluiten of verwijderen of superchargen niet werkt omdat de vergrendeling is vastgevroren, kunt u uw mobiele Tesla-app gebruiken om uw auto gedurende ongeveer 30 tot -45 minuten voor te verwarmen op **HI** (u moet de mobiele app gebruiken om de auto voor te verwarmen; het werkt niet wanneer u de climate control met het touchscreen op **HI** zet). Dit kan helpen om het ijs op de laadpoortvergrendeling te ontdooien, zodat de laadkabel kan worden verwijderd of aangesloten.

## Locatie

De Model X vinden met behulp van een routebeschrijving of zijn positie volgen op een kaart.

## Summon

U kunt Model X parkeren of laten voorrijden met .

## Planning

Schakel gepland opladen of vertrek in en verwarm de auto voor. Zie [Gepland voorverwarmen en opladen op pagina 211](#) voor meer informatie. Gepland opladen of vertrek kan ook worden opgeslagen op basis van een voorkeurslocatie.

U kunt een lichtshow plannen voor toekomstige tijd. Zie [Theater, Arcade en Toybox op pagina 197](#) voor meer informatie over de lichtshow.

## Beveiliging

Op het tabblad Beveiliging kunt u het volgende doen:

- Bewakingsmodus in- of uitschakelen (zie [Gebruik van Bewakingsmodus \(met een USB-stick\) op pagina 174](#)).
- Valet Mode in- of uitschakelen (zie [Valet Mode op pagina 96](#)).
- De modus Snelheidslimiet in- of uitschakelen en meldingen ontvangen wanneer de auto de geselecteerde maximumsnelheid tot ongeveer 3 mph (5 km/h) nadert (zie [Snelheidslimietmodus op pagina 171](#)).

## Upgrades

De nieuwste upgrades voor uw auto bekijken en aanschaffen, zoals volledig automatische besturing.

## Service

Zie [Serviceafspraken plannen op pagina 217](#) voor informatie voor het plannen van een service afspraak via de mobiele app.



### Onderweg

Bekijk informatie over pechhulp en vraag pechhulp aan (indien van toepassing). Zie [Contact opnemen met Tesla pechhulp op pagina 255](#) voor meer informatie over de pechhulp.

### Toegang verlenen aan een tweede bestuurder

Voeg toegangsrechten toe of verwijder deze voor een extra bestuurder vanuit de mobiele Tesla-app.

**OPMERKING:** Versie 4.3.1 of nieuwer van de mobiele Tesla-app is vereist. Extra bestuurders kunnen een eerder geregistreerde Tesla-account gebruiken of met behulp van de app een nieuwe Tesla-account aanmaken.

Om een extra bestuurder toe te voegen, gaat u vanuit het beginscherm van de mobiele Tesla-app naar **Beveiliging > Bestuurder toevoegen** en volgt u de instructies op het scherm.

**OPMERKING:** De extra bestuurder heeft toegang tot alle functies van de app, met uitzondering van de aankoop van upgrades.

Om de toegang te verwijderen, gebruikt u de mobiele app en gaat u naar **Beveiliging > Bestuurders beheren**, waarna u de instructies op het scherm volgt.

Wifi is beschikbaar als methode voor dataverbinding en is vaak sneller dan mobiele datanetwerken. Verbinding maken met wifi is vooral nuttig in zones met een beperkte of geen mobiele connectiviteit. Om software- en kaartupdates snel en betrouwbaar te ontvangen, raadt Tesla u aan Model X aangesloten te laten op het wifi-netwerk wanneer dat mogelijk is (bijvoorbeeld wanneer de auto thuis is geparkeerd).

Verbinding maken met een wifi-netwerk:

1. Tik op **Bediening > Wifi**. Model X begint met scannen en geeft gedetecteerde wifi-netwerken weer die binnen bereik zijn.

**OPMERKING:** Als een bekend wifi-netwerk niet wordt weergegeven in de lijst, plaatst u Model X dichterbij het access point of kunt u een range extender gebruiken.

**OPMERKING:** Als u verbinding maakt met een 5GHz-netwerk (indien beschikbaar), controleer dan welke kanalen worden ondersteund in uw regio.

Ondersteunde kanalen 5GHz-netwerk

36-48	52-64	100-140	149-165
✓	✓	✓	✓

2. Zoek het gewenste wifi-netwerk en tik erop in **Zoeken naar wifi-netwerken** of voer het netwerk handmatig toe in **Wifi-netwerken toevoegen**, voer (indien nodig) het wachtwoord in en tik dan op **Bevestigen**. Wanneer verbinding is gemaakt met het wifi-netwerk, wordt het weergegeven in **Bekende wifi-netwerken** met een groen vinkje. Wanneer het netwerk binnen bereik is, maakt Model X er automatisch verbinding mee.

**OPMERKING:** Model X ondersteunt momenteel geen verbindingen met captive wifi-netwerken (bij captive wifi, dat meestal wordt gebruikt door openbare hotspots, moet u een speciale webportal openen en akkoord gaan met servicevoorwaarden voordat u kunt inloggen).

**OPMERKING:** Wanneer meerdere van de eerder gebruikte netwerken binnen het bereik liggen, maakt de Model X verbinding met het recentst gebruikte netwerk.

**OPMERKING:** In Tesla Service Centers maakt de Model X automatisch verbinding met het wifi-netwerk van Tesla Service.

## Diagnose

**Diagnose** geeft meer informatie over uw wifi-verbinding en tips voor het verbeteren van de verbinding. Ga naar **Wifi > Diagnose** of open het onder de voortgangsbalk wanneer een software-update wordt gedownload of geïnstalleerd.

## Hotspots

In plaats van een wifi-netwerk, kunt u ook een mobiele hotspot gebruiken (verbonden aan kosten en beperkingen door uw provider). Nadat u verbinding hebt gemaakt met uw hotspot, selecteert u **Verbonden blijven tijdens rijden** als u wilt dat de verbinding behouden blijft tijdens het rijden.

## Tips voor probleemoplossing

Als de wifi-verbinding van uw voertuig langzaam is of niet tot stand kan worden gebracht, probeer dan deze tips.

- Controleer het aantal balkjes van het wifi-pictogram op het touchscreen (signaalsterkte). Als er weinig balkjes worden weergegeven, overweeg dan een wifi-toegangspunt dichterbij het voertuig toe te voegen om het signaal te verbeteren.
- Start het touchscreen opnieuw op (zie [Opnieuw starten van het touchscreen of instrumentenpaneel op pagina 8](#)).
- Verwijder de wifi-verbinding en maak opnieuw verbinding. Tik op **Bediening > Wifi**, selecteer uw netwerk en kies vervolgens **Netwerk vergeten**. Maak dan opnieuw verbinding door op uw netwerk te tikken bij **Bekende netwerken**.
- Probeer een ander wifi-netwerk.



## Bluetooth®-compatibiliteit



U kunt diverse Bluetooth-apparaten gebruiken in de Model X, zolang deze zijn gekoppeld en binnen bereik van de auto zijn. U kunt bijvoorbeeld uw telefoon koppelen via Bluetooth, zodat u deze handsfree kunt gebruiken. Naast telefoons kunt u andere Bluetooth-apparatuur koppelen aan de Model X. Zo kun u bijvoorbeeld een iPod Touch, iPad, Android-tablet, etc. koppelen om muziek af te spelen.

Voordat u uw telefoon of andere Bluetooth-apparaat kunt gebruiken met de Model X, moet u deze/het koppelen. Door koppeling wordt de Model X ingesteld om met uw Bluetooth-apparaten te kunnen communiceren. U kunt maximaal tien Bluetooth-telefoons koppelen. Tenzij u een specifieke telefoon hebt opgegeven als **Voorrangsapparaat** of als de telefoon die is opgegeven als **Voorrangsapparaat** buiten bereik is, maakt de Model X altijd verbinding met de laatstgebruikte telefoon (onder voorwaarde dat deze binnen bereik is). Zie [Schakelen tussen gekoppelde apparaten op pagina 65](#) voor het maken van een verbinding met een andere telefoon.

**OPMERKING:** Bij veel telefoons wordt Bluetooth uitgeschakeld als de batterij leeg dreigt te raken.

**OPMERKING:** Hoewel Bluetooth-apparaten meestal een draadloos bereik van zo'n 30 feet (negen meter) hebben, kunnen de prestaties variëren afhankelijk van de telefoon die, of het andere apparaat dat, u gebruikt.

**OPMERKING:** Model X kan maximaal twintig Bluetooth-apparaten tegelijk koppelen, maar staat slechts een verbinding van twee apparaten tegelijk toe (bijvoorbeeld één telefoon en één controller, of twee controllers) met elk touchscreen voorin en achterin (indien aanwezig).



**LET OPI:** Laat uw gekoppelde telefoon niet achter in het voertuig (bijvoorbeeld wanneer u gaat wandelen of naar het strand gaat). Als u de telefoon toch in het voertuig moet achterlaten, schakel dan Bluetooth en/of de telefoon uit.

## Een telefoon of Bluetooth-apparaat koppelen

Door uw Bluetooth-telefoon te koppelen, kunt u deze handsfree gebruiken om telefoongesprekken te voeren, toegang te krijgen tot uw contactenlijst, recente oproepen te bekijken, enz. U kunt ook mediabestanden van uw telefoon afspelen. Als een telefoon gekoppeld is, maakt de Model X verbinding zodra de telefoon binnen bereik is.

1. Om een telefoon of Bluetooth-apparaat te koppelen, moet u zich in de Model X bevinden en moet het touchscreen ingeschakeld zijn.
2. Ontgrendel uw telefoon en schakel Bluetooth in (meestal via Instellingen op uw telefoon).

**OPMERKING:** Op sommige telefoons dient u mogelijk naar Bluetooth-instellingen te gaan voor de rest van de procedure.

3. Tik op het touchscreen op **Bediening > Bluetooth** om Bluetooth automatisch te laten zoeken naar nieuwe apparaten.
4. Wacht tot uw telefoon wordt vermeld en tik dan op **Verbinden**.
5. Controleer of het getal op uw telefoon overeenkomt met het getal op het touchscreen. Bevestig vervolgens op de telefoon dat u wilt koppelen.
6. Als hier op uw telefoon om wordt gevraagd, geeft u aan of u de Model X toegang tot persoonlijke gegevens, zoals uw agenda, uw contactpersonen en mediabestanden wilt toestaan (zie [Contactpersonen en recente oproepen importeren op pagina 64](#)). Als uw telefoon is gekoppeld, vermeldt de Model X deze onder **Bediening > Bluetooth > Gekoppelde apparaten**.

Als u de instellingen van een gekoppeld apparaat wilt wijzigen, ga dan naar **Bediening > Bluetooth > Gekoppelde apparaten** en vouw de vervolgkeuzelijst naast de naam van het apparaat uit.

Als u problemen ondervindt met het importeren of het maken van verbinding met Bluetooth, raadpleeg dan [Problemen met Bluetooth oplossen op pagina 65](#) voor meer informatie.

Voor voertuigen die vóór ongeveer april 2018 zijn geproduceerd: Als de Bluetooth-koppeling uitzonderlijk lang duurt, reset dan de Bluetooth-functionaliteit door te tikken op **Bediening > Service > Bluetooth resetten**. Mogelijk dient u enkele minuten te wachten. Probeer de koppeling aan de Model X na het resetten opnieuw. Nadat u Bluetooth hebt gereset, is de Model X mogelijk eerder gekoppelde apparaten vergeten.

## Contactpersonen en recente oproepen importeren

Ga, nadat een telefoon is gekoppeld naar **Bediening > Bluetooth > Gekoppelde apparaten** en vouw de vervolgkeuzelijst naast de naam van het apparaat uit om aan te geven of u toegang wilt verlenen tot contactpersonen, recente gesprekken en tekstberichten van uw telefoon. Als u toegang toestaat, kunt u de telefoon-app gebruiken om personen in uw contactenlijst en in uw lijst met recente oproepen te bellen en berichten te sturen (zie [Telefoon, agenda en webconferencing op pagina 67](#)). Voordat contacten geïmporteerd kunnen worden, moet u op de telefoon misschien instellen dat synchroniseren is toegestaan, of u moet reageren op een pop-up die vraagt of u contacten wilt synchroniseren. Dit is afhankelijk van het type telefoon. Raadpleeg de gebruiksaanwijzing van uw telefoon voor meer informatie.

Als u problemen ondervindt met het importeren van contacten of het koppelen met Bluetooth, raadpleeg dan [Problemen met Bluetooth oplossen op pagina 65](#) voor meer informatie.



## De verbinding of koppeling met een Bluetooth-apparaat verbreken

Als u de verbinding met uw telefoon of Bluetooth-apparaat wilt verbreken, maar de koppeling wilt behouden, tik dan op **Verbinding verbreken** in de vervolgkeuzelijst met Bluetooth-instellingen voor uw telefoon op het touchscreen (**Bediening > Bluetooth > Gekoppelde apparaten > Uw telefoon**). Als u het apparaat niet langer met de Model X wilt gebruiken, tik dan op **Apparaat vergeten** en volg de instructies. Als een telefoon eenmaal uit de lijst is verwijderd, moet deze eerst opnieuw gekoppeld worden om het apparaat weer in de Model X te kunnen gebruiken (zie [Een telefoon of Bluetooth-apparaat koppelen op pagina 64](#)).

**OPMERKING:** Als u de Model X verlaat, wordt de verbinding met de telefoon automatisch verbroken.

## Schakelen tussen gekoppelde apparaten

Model X maakt automatisch verbinding met een telefoon die u als **Prioriteitsapparaat** hebt ingesteld. Als u geen telefoon als voorrangapparaat hebt ingesteld, maakt de Model X verbinding met de telefoon waar het laatst verbinding mee is gemaakt, onder voorwaarde dat deze binnen bereik is en Bluetooth op de telefoon is ingeschakeld. Wanneer de laatste telefoon zich buiten het bereik bevindt, probeert de auto verbinding te maken met de volgende telefoon waarmee gekoppeld is.

Om verbinding te maken met een andere telefoon, tikt u op **Bediening > Bluetooth > Gekoppelde apparaten**. Selecteer de telefoon waarmee u verbinding wilt maken en tik dan op **Verbinden**. Als de telefoon waarmee u verbinding wilt maken niet in de lijst staat, moet u de telefoon koppelen. Zie [Een telefoon of Bluetooth-apparaat koppelen op pagina 64](#).

Als er verbinding is gemaakt, geeft het scherm me Bluetooth-instellingen het Bluetooth-symbool naast de naam van de telefoon weer om aan te geven dat de Model X is verbonden met deze telefoon.

## Problemen met Bluetooth oplossen

Uw auto gebruikt Bluetooth en BLE (Bluetooth Low Energy) om uw smartphone naadloos te verbinden met de Model X. Vanwege verschillende mogelijke factoren, kan de verbinding met Bluetooth of BLE soms worden verbroken of ondervindt u mogelijk problemen met het koppelingsproces. Door verbinding te maken met Bluetooth kan uw auto telefoonfuncties gebruiken, zoals audio, telefoongesprekken, agenda's, tekstberichten, etc.

BLE wordt gebruikt voor passieve functies, zoals de telefoonsleutel.

**OPMERKING:** Ontkoppel uw auto niet van uw telefoon en verwijder uw telefoon niet als telefoonsleutel als u niet over een werkende sleutelkaart beschikt.

Probeer het volgende om problemen met Bluetooth op te lossen, beginnend met uw smartphone.

## Problemen met smartphone oplossen

Bluetooth kan mogelijk geen verbinding maken vanwege instellingen en updates op uw smartphone:

- Schakel Bluetooth in op uw telefoon. Als het al is ingeschakeld, schakel Bluetooth dan uit en vervolgens weer in.
- Zorg ervoor dat de vliegtuigmodus is uitgeschakeld.
- Laad u telefoon op; als het batterijniveau van uw telefoon te laag is, ondersteunt deze mogelijk geen Bluetooth-functies.
- Koppel uw apparaat op de juiste manier. Als het al is gekoppeld, probeer het dan te ontkoppelen en vervolgens opnieuw te koppelen.
- Update uw telefoon met de nieuwste software die door de fabrikant wordt verstrekt.
- Controleer of het audiosysteem van uw auto is geselecteerd als de uitgangbron voor audio.
- Zorg ervoor dat de instellingen van uw telefoon Bluetooth toestaan (bijv.: data is ingeschakeld of u bent verbonden met wifi).
- Schakel uw telefoon uit en vervolgens weer in.
- Zorg ervoor dat locatietoestemmingen voor de mobiele app zijn ingesteld op "Altijd aan".

## Problemen oplossen met mobiele Tesla-app

Controleer de mobiele Tesla-app:

- Controleer of de software van de mobiele Tesla-app up to date is.
- Controleer of u bent aangemeld bij de mobiele Tesla-app bij gebruik van uw telefoonsleutel.
- Controleer of de Tesla-app op de achtergrond wordt uitgevoerd.
- Controleer nogmaals of u uw profiel volledig hebt ingesteld in de mobiele app en uw instellingen correct hebt geconfigureerd.

## Problemen met het voertuig oplossen

De instellingen van uw auto kunnen de mogelijkheid om deze aan uw smartphone te koppelen verhinderen:

- Laad de Model X op: Als het batterijniveau van het voertuig te laag is, werkt Bluetooth mogelijk niet.
- Update de voertuigsoftware en zorg ervoor dat deze altijd up to date is. Controleer of er nieuwe software-updates beschikbaar via **Bediening > Software**.



## Bluetooth

---

- Start het touchscreen opnieuw op. Zie [Touchscreen op pagina 6](#).
- Start het voertuig opnieuw op.

Als Bluetooth nog steeds niet werkt, ontkoppel dan uw auto EN smartphone. Probeer beide vervolgens opnieuw te koppelen.

Voor problemen met BLE-telefoonsleutels, gaat u, terwijl u in de auto zit, naar **Bediening > Vergrendelingen** en verwijderd u uw telefoon als "Telefoon als sleutel". Stel deze vervolgens opnieuw in als sleutel. Doe dit uitsluitend wanneer u in de auto zit en een betrouwbare reservesleutel bij u hebt (zoals een sleutelkaart).



## De telefoon-app gebruiken



Wanneer uw telefoon via Bluetooth (zie [Bluetooth op pagina 64](#)) met de Model X is verbonden en u toegang tot informatie op uw telefoon hebt toegestaan (zie [Contactpersonen en recente oproepen importeren op pagina 64](#)), kunt u de telefoon-app gebruiken om iedereen die in uw telefoon staat weer te geven en handsfree te bellen:

- **Oproepen:** Geeft recente oproepen in chronologische volgorde weer, waarbij de meest recente oproep eerst wordt vermeld.
- **Berichten:** Geeft berichten in chronologische volgorde weer, waarbij het meest recente bericht eerst wordt vermeld. U kunt SMS-berichten bekijken, verzenden en ontvangen. In plaats van het SMS-bericht te typen, tikt u op de microfoonknop rechts van het stuurwiel om een bericht in te spreken.  
 **ATTENTIE:** Om afleiding tot een minimum te beperken de veiligheid van de inzittenden en andere weggebruikers te waarborgen, mag u geen sms-berichten bekijken en verzenden tijdens het rijden. Houd uw aandacht tijdens het rijden altijd bij de weg en het verkeer.
- **Contacten:** Contacten worden in alfabetische volgorde weergegeven en kunnen worden gesorteerd op voornaam of achternaam. U kunt ook een letter aan de rechterkant van de lijst kiezen om snel naar de namen te scrollen die met deze letter beginnen. Wanneer u een naam in uw contactenlijst aanraakt, wordt het nummer van de contactpersoon weergegeven in het rechterdeelvenster, samen met andere beschikbare informatie (zoals het adres). Tik op het nummer van de contactpersoon om hem of haar te bellen.
- **Favorieten:** Geeft de contactpersonen uit uw telefoon weer die u als Favorieten hebt aangemerkt.
- **Agenda:** Geeft agenda-items uit uw telefoon weer (zie [Agenda op pagina 67](#)). Als een item een telefoonnummer of adres bevat, kunt u het betreffende nummer bellen of naar de betreffende bestemming navigeren door op de overeenkomstige informatie in het agenda-item te tikken.

## Bellen

U kunt een oproep tot stand brengen door:

- Een spraakopdracht te geven (zie [Spraakbediening op pagina 17](#)). Spraakbediening is een handige manier om handsfree te bellen met uw contactpersonen of sms-berichten te sturen.
- Een contact of recente oproep te selecteren in het menu met uw rechter scrolltoets (zie [Toetsen rechts op het stuur gebruiken op pagina 74](#)).

- Op een telefoonnummer tikken in een lijst in de telefoon-app - Contactpersonen, Oproepen of Agenda.
- Het toetsenblok van de Model X in de telefoon-app gebruiken.

**OPMERKING:** Indien wettelijk toegestaan en mits de omstandigheden het toelaten, kunt u ook een nummer bellen door het op het scherm van de telefoon in te voeren of te selecteren.

**OPMERKING:** U kunt ook een telefoongesprek voeren door een speld op de kaart aan te raken en het telefoonnummer (indien beschikbaar) in het pop-upscherf te kiezen.

## Een gesprek aannemen

Als u gebeld wordt, verschijnt het nummer of de naam van de beller op het instrumentenpaneel en touchscreen (indien de beller in de contactenlijst van uw telefoon staat en de Model X toegang heeft tot uw contacten).

Tik op een van de opties op het touchscreen om het gesprek aan te nemen met **Beantwoorden** of te weigeren met **Negeren**. Afhankelijk van de telefoon die u gebruikt en welke luidsprekers u hebt gebruikt voor uw meest recente oproep, vraagt uw telefoon mogelijk om te kiezen welke luidsprekers u wilt gebruiken voor de inkomende oproep.

 **ATTENTIE:** Houd tijdens het rijden altijd uw aandacht bij de weg. Het gebruiken of programmeren van een telefoon tijdens het rijden, kan leiden tot ernstig of dodelijk letsel, zelfs als Bluetooth is ingeschakeld.

 **ATTENTIE:** Houd u altijd aan de wettelijke regels ten aanzien van het gebruik van telefoons tijdens het rijden, waaronder de wettelijke regels die het lezen, schrijven en versturen van tekstberichten verbieden en die te allen tijde het gebruik van de handsfree-functie voorschrijven.

## Opties tijdens gesprek

Druk op de bovenste toets rechts op het stuur om tijdens een gesprek het telefoonmenu op het instrumentenpaneel op te vragen. Draai aan de rechter scrolltoets om een optie te kiezen (zie [Toetsen rechts op het stuur gebruiken op pagina 74](#)). Om het gespreksvolume te regelen, draait u tijdens het gesprek aan de linker scrolltoets op het stuur.

## Agenda



De agenda toont geplande evenementen uit de agenda van uw telefoon (iPhone® of Android™) voor vandaag en morgen. De agenda is voor uw gemak in de smartphone-app geïntegreerd, zodat u direct vanuit een agenda-item kunt bellen. Deze is ook in het navigatiesysteem geïntegreerd, zodat u naar de locatie van het evenement kunt rijden.

1. Zorg ervoor dat uw telefoon is gekoppeld aan de Model X.



2. Zorg ervoor dat u bent aangemeld bij de mobiele Tesla-app.
3. Tik in de mobiele Tesla-app op **Profiel > Instellingen > Agenda synch.**

**OPMERKING:** Voor toegang tot alle functies van de agenda hebt u de nieuwste versie van de mobiele app nodig.

4. Ga op uw telefoon naar **Instellingen** en geef toestemming voor openen/delen van uw agenda met de mobiele Tesla-app. De mobiele app kan vervolgens regelmatig (en automatisch) agendagegevens verzenden vanaf uw telefoon naar de Model X.

Als het agenda-item een adres bevat, wordt een navigatiepijl weergegeven. Dit betekent dat u op het adres kunt tikken om naar de locatie te navigeren.

Als een item een uniek opgegeven adres heeft en binnen twee uur begint nadat u bent ingestapt om op weg te gaan, leidt de Model X u automatisch naar het adres van het item (zie [Automatische navigatie op pagina 190](#)).

Tik op een informatiepictogram voor een item om alle bijbehorende notities weer te geven. Als de opmerkingen een of meer telefoonnummers bevatten, wordt bij het informatiepictogram een telefoonsymbool weergegeven en het eerste telefoonnummer dat wordt gevonden, wordt weergegeven in de agenda. Tik om een telefoongesprek te beginnen. U kunt ook een telefoongesprek starten door te tikken op een willekeurig nummer in het pop-upschermdisplay van een item (dit is met name handig bij conferentiegesprekken). Als notities een weblink bevatten, kunt u de link in de webbrowser openen door op de link te tikken.



## HomeLink Universal Transceiver



Indien aanwezig kunt u de HomeLink® Universal Transceiver programmeren voor werking met maximaal drie radiogestuurde (RF) apparaten, waaronder garagedeuren, toegangspoorten, lampen en beveiligingssystemen.

**OPMERKING:** Afhankelijk van de bouwdatum, het land van bestemming en de gekozen opties bij de aankoop van de auto, is de auto mogelijk niet uitgerust met een HomeLink Universal Transceiver.

**⚠ ATTENTIE:** Gebruik de HomeLink Universal Transceiver niet met een apparaat zonder veiligheidsstop en beveiliging tegen inklemming. Het gebruik van een dergelijk apparaat vergroot de kans op (dodelijk) letsel.

## Ondersteunde modi

HomeLink ondersteunt drie verschillende verzendmodi. Dit zijn de manieren waarop uw auto communiceert met het RF-systeem. De gekozen verzendmodus wordt bepaald door de compatibiliteit van uw RF-systeem:

- **Standaardmodus:** Gebruik de standaardmodus als uw RF-systeem is voorzien van een afstandsbediening die moet worden gebruikt om het systeem te bedienen (bijvoorbeeld een op afstand bediende garagedeur). Deze modus is de meestgebruikte verzendmodus voor HomeLink-apparatuur.
- **D-modus of UR-modus:** Gebruik de D-modus of de DR-modus als het RF-systeem niet is voorzien van een afstandsbediening en op de ontvanger een knop "Learn" (leren) aanwezig is (of een knop "Program" (programmeren) of "Smart"). D-modus en UR-modus werken op een vergelijkbare manier, waarbij de Model X direct communiceert met de ontvanger van het apparaat in plaats van de afstandsbediening.

**OPMERKING:** De D-modus wordt hoofdzakelijk gebruikt in Noord-Amerika, terwijl de UR-modus populair is in Europa, het Midden-Oosten en Azië. Om te bepalen met welke modus het apparaat compatibel is, kunt u contact opnemen met HomeLink op [www.homelink.com](http://www.homelink.com) of 1-800-355-3515 bellen.

Elk systeem kan op een andere modus worden ingesteld. Zo kan uw garagedeur bijvoorbeeld worden ingesteld op Standaardmodus uw hek op D-modus enz. Om een verzendmodus te wijzigen, tikt u op het HomeLink-pictogram boven in het touchscreen en selecteert u het apparaat waarvan u de modus wilt wijzigen. Selecteer vervolgens **Programmeren** en kies de gewenste modus voor uw systeem. Bevestig uw keuze door op **Modus instellen** te tikken en volg de aanwijzingen op het scherm.

Als u bij oudere auto's de modus voor één systeem wijzigt, wordt de modus voor alle systemen gewijzigd. Wees daarom voorzichtig met het wijzigen van verzendmodi. Systemen die niet compatibel zijn met de door u geselecteerde modus werken mogelijk niet. Tik op het HomeLink-pictogram boven in het touchscreen en tik vervolgens op **Verzendmodus wijzigen**.

**OPMERKING:** Raadpleeg de productinformatie voor uw HomeLink-systeem om te bepalen welke modus compatibel is met uw systeem.

## HomeLink programmeren

HomeLink programmeren®:

1. Parkeer de Model X zo, dat de voorbumper zich voor het systeem bevindt dat u wilt programmeren.



**LET OP!** Tijdens het programmeren kunnen deuren en hekken openen of sluiten. Zorg er daarom vóór het programmeren voor dat er zich geen personen of objecten in de directe nabijheid van het systeem bevinden.

2. Controleer of de batterij van de afstandsbediening van het systeem in orde is. Tesla raadt u aan de batterij in de afstandsbediening van het systeem te vervangen voordat u HomeLink programmeert.
3. Tik op het HomeLink-pictogram boven in het touchscreen.
4. Tik op **HomeLink aanmaken**.
5. Voer in het scherm HomeLink een naam voor het apparaat in en tik vervolgens op **Enter** of **Nieuwe HomeLink toevoegen**.
6. Kies de modus die u wilt gebruiken (Standaard, D-modus of UR-modus) en tik vervolgens op **Modus instellen**.
7. Tik op **Start** en volg de aanwijzingen op het scherm.

**OPMERKING:** Als u tijdens het programmeren van het systeem het scherm "De ontvanger trainen" ziet, houd er dan rekening mee dat de tijd voor deze stap beperkt is. Nadat u op de knop Learn/Program/Smart op de afstandsbediening van het systeem hebt gedrukt, hebt u ongeveer 30 seconden de tijd om terug te gaan naar uw auto en op **Doorgaan** te drukken en vervolgens twee keer op de naam van het te trainen HomeLink-systeem te drukken. Overweeg de hulp van een tweede persoon zodat u deze stap binnen 30 seconden kunt uitvoeren.

8. Zodra het systeem is geprogrammeerd, tikt u op **Opslaan** om de programmering te voltooien.
9. Controleer of HomeLink naar behoren werkt. In sommige gevallen moet u het programmeerproces mogelijk enkele keren herhalen voordat het is geslaagd.



Nu kunt u het systeem bedienen door op het corresponderende HomeLink-pictogram op het touchscreen te tikken. HomeLink onthoudt de locatie van de opgeslagen systemen en apparaten. Zodra u in de buurt komt van een bekende locatie, verschijnt de HomeLink-bediening automatisch op het touchscreen. De bediening verdwijnt weer als u wegrijdt.

**OPMERKING:** Voor extra assistentie of vragen over compatibiliteit kunt u contact opnemen met HomeLink ([www.homelink.com](http://www.homelink.com) of 1-800-355-3515 bellen).

## Automatisch openen en sluiten

Om een HomeLink systeem te bedienen zonder het touchscreen te gebruiken, kunt u het automatiseren, zodat het apparaat wordt geopend wanneer u het apparaat nadert of van het apparaat wegrijdt:

1. Tik op het HomeLink-pictogram boven in het touchscreen, tik op **HomeLink-instellingen** en kies vervolgens het apparaat dat u wilt automatiseren.
2. Wijzig indien nodig de HomeLink-instellingen van het apparaat:
  - o Schakel het selectievakje **Auto-open bij aankomst** in als u wilt dat het systeem wordt gesloten als u wegrijdt.
  - o Tik op de pijlen om de afstand in te stellen tussen de Model X en het systeem waarbij het systeem wordt geopend.
  - o Schakel het selectievakje **Auto-dicht bij vertrek** in als u wilt dat het apparaat wordt gesloten als u wegrijdt.
  - o Schakel het selectievakje **Spiegels automatisch inklappen** in als u wilt dat de spiegels worden ingeklapt wanneer u aankomt bij de HomeLink-locatie. Dit is handig bij krappe garages.
  - o Schakel het selectievakje **Geluidsignaal voor Auto-open en Auto-dicht** in als u wilt dat de Model X een geluid laat horen wanneer een signaal is verzonden om het apparaat te openen of te sluiten.

HomeLink onthoudt de GPS-locatie van het voertuig op het moment van de koppeling en gebruikt deze locatie om de positie van het voertuig ten opzichte van het HomeLink-systeem te bepalen. HomeLink detecteert niet het openen en sluiten en maakt geen verschil tussen deze handelingen (bijv.: als automatisch openen is geactiveerd en de deur al is geopend, wordt de deur gesloten), maar bepaalt doorgaans of deur automatisch moet worden geopend of gesloten op basis van het volgende:

**Automatisch openen:** Detecteert de nadering van de Model X van de garagedeur (of ander HomeLink-systeem) tot een bepaalde afstand. Automatisch openen wordt gestart zolang het naderende voertuig in de rijstand staat en HomeLink is ingeschakeld. HomeLink wordt niet geactiveerd wanneer het voertuig al in de ruimte aanwezig is.

**Automatisch sluiten:** HomeLink wordt geactiveerd wanneer de Model X van de parkeerstand naar de achteruitversnelling schakelt en ten minste 23 feet (zeven meter) achteruitrijdt.

**OPMERKING:** Als binnen de gespecificeerde afstand meermaals wordt geschakeld, kan het automatisch sluiten worden verstoord.

Als u niet wilt dat het apparaat automatisch opent of sluit, tikt u tijdens het aftellen op **Auto-open overslaan** of **Auto-dicht overslaan**.

**OPMERKING:** Vertrouw niet alleen op HomeLink om er zeker van te zijn dat het systeem volledig wordt gesloten.

## De locatie van het HomeLink-apparaat resetten

Als u in situaties terechtkomt waarbij u naar uw HomeLink-apparaat toerijdt en dit niet opengaat, of als het touchscreen geen melding weergeeft wanneer u het geprogrammeerde apparaat nadert, moet u mogelijk de locatie van het apparaat resetten. Om dit te doen parkeert u zo dicht mogelijk bij het HomeLink-apparaat (garagedeur, poort, enz.) en geeft u de pagina met instellingen voor HomeLink weer door te tikken op het HomeLink-pictogram boven in het touchscreen. Tik op de naam van het apparaat dat u opnieuw wilt instellen en tik vervolgens op **Locatie resetten**.

## Een apparaat verwijderen

Om een HomeLink-apparaat te verwijderen, tikt u op het HomeLink-pictogram boven in het touchscreen en tikt u vervolgens op **HomeLink-instellingen**. Tik op de naam van het apparaat dat u wilt verwijderen en vervolgens op **Verwijderen**.

**OPMERKING:** U kunt het systeem ook resetten om al uw HomeLink-instellingen samen met alle andere persoonlijke gegevens (opgeslagen adressen, muziekfavorieten, geïmporteerde contactpersonen enz.) te wissen. Zie [Persoonlijke gegevens wissen met een fabrieksreset op pagina 9](#).

**OPMERKING:** Wis voor uw veiligheid uw HomeLink-systemen als u de Model X verkoopt.

## Problemen met HomeLink oplossen

### Standaardmodus

In de Standaardmodus registreert de Model X het RF-sigitaal van de afstandsbediening van uw HomeLink-apparaat. In de instructies op het touchscreen wordt u gevraagd voor de auto te gaan staan, de afstandsbediening van het apparaat op de bumper aan de voorzijde te richten en de knop ingedrukt te houden tot de koplampen knipperen. Wanneer de koplampen knipperen, heeft de Model X de afstandsbediening geleerd en kunt u op **Doorgaan** op het touchscreen tikken. Als de koplampen niet knipperen:

- Controleer de batterijen in de afstandsbediening. Het is verstandig de batterijen te vervangen voordat u het programmeren start.





- Zorg ervoor dat u vóór de Model X staat, met de afstandsbediening van het apparaat op twee inch (vijf cm) van het Tesla-embleem.
- Houd de knop op de afstandsbediening van het apparaat ingedrukt totdat de knoplampen knipperen. In sommige gevallen moet u de knop van de afstandsbediening drie minuten ingedrukt houden.

**OPMERKING:** Bij bepaalde HomeLink-afstandsbedieningen moet u de knop meerdere keren kort indrukken (telkens ongeveer één seconde) in plaats van dat u de knop één keer lang ingedrukt houdt. Als meerder keren lang indrukken niet het gewenste resultaat heeft, probeer de knop dan herhaaldelijk één seconde in te drukken.

## D-modus en UR-modus

In de D-modus en UR-modus leert de ontvanger van het systeem de Model X kennen. Op het touchscreen verschijnt nu de instructie om de knop "Learn" (of "Program" (programmeren) of "Smart") op de ontvanger van het apparaat te drukken. Als dit niet werkt, volg dan de volgende aanwijzingen:

- Parkeer de Model X met de bumper zo dicht mogelijk bij de garagedeur, het hek, etc. die/dat u wilt programmeren.
- Controleer of u de knop Learn/Program/Smart van de ontvanger indrukt. Raadpleeg de productinformatie die is geleverd bij het RF-systeem dat u probeert te programmeren voor instructies over hoe u de ontvanger in de aanleermodus zet.
- Als u tijdens het programmeren van het systeem het scherm "De ontvanger trainen" ziet, houd er dan rekening mee dat de tijd voor deze stap beperkt is. Nadat u op de knop Learn/Program/Smart op de afstandsbediening of ontvanger van het systeem hebt gedrukt, hebt u ongeveer 30 seconden de tijd om terug te gaan naar uw auto, op **Doorgaan** te drukken en vervolgens twee keer op de naam van het te trainen HomeLink-systeem te drukken. Overweeg de hulp van een tweede persoon bij deze stap.
- De meeste apparaten blijven maar drie tot vijf minuten in de aanleermodus. Volg direct nadat u op de knop Learn/Program/Smart op het apparaat hebt ingedrukt, de instructies op het touchscreen van de auto op.

Voor extra assistentie of vragen over compatibiliteit kunt u contact opnemen met HomeLink ([www.homelink.com](http://www.homelink.com) of 1-800-355-3515 bellen).



## Starten

Wanneer u een portier opent om in de Model X te stappen, gaat het instrumentenpaneel en het touchscreen aan en kunt u alle bedieningen gebruiken. Rijden met de Model X:

1. **Trap het rempedaal in** - de Model X wordt ingeschakeld en is klaar om te rijden.
2. **Selecteer een rijmodus** - beweeg de versnellingshendel omlaag voor rijden of omhoog voor achteruit (zie [Schakelen op pagina 78](#)).

**OPMERKING:** Als de functie **Pincode voor rijden** is ingeschakeld (zie [Pincode voor rijden op pagina 170](#)), moet u ook een geldige pincode invoeren op het touchscreen voordat u kunt rijden met de Model X.

Alles wat van belang is tijdens het rijden, wordt op het instrumentenpaneel van de Model X weergegeven.

## Sleutel niet in de auto

Als de Model X geen sleutel detecteert wanneer u op het rempedaal trapt, verschijnt er een bericht op het instrumentenpaneel dat er geen sleutel aanwezig is.

Als u deze melding ziet, trap dan het rempedaal in en plaats de sleutel in de bekerhouder in de middenconsole, waar de Model X de sleutel het beste kan detecteren.

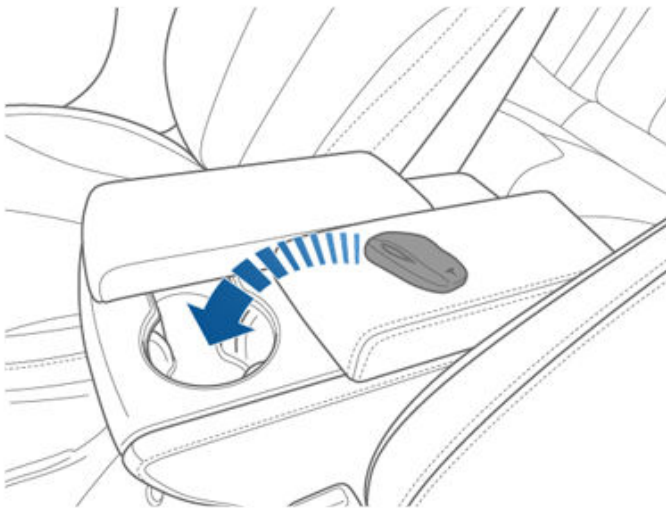

Als de Model X de sleutel dan nog steeds niet detecteert, houd de sleutel dan tegen de middenconsole, direct onder het laagspanning-stopcontact (zie [Laagspanning Stopcontact op pagina 10](#)). Als de sleutel nog steeds niet wordt gedetecteerd, verwijder dan de batterij van de sleutel en probeer het opnieuw. Zie [Batterij in de sleutel vervangen op pagina 21](#). Of probeer een andere sleutel. Neem contact op met Tesla als een andere sleutel ook niet werkt.

Of de Model X de sleutel kan detecteren, hangt van verschillende factoren af. Voorbeelden daarvan zijn een lege batterij in de sleutel, interferentie van andere apparatuur die gebruik maakt van radiosignalen en fysieke obstakels tussen de zender en de ontvanger.

Houd de sleutel altijd bij u. Na het rijden is de sleutel nodig om de Model X na uitschakeling opnieuw te kunnen starten. Bij het verlaten van de Model X moet u de sleutel meenemen om de Model X handmatig of automatisch te vergrendelen.

## Uitschakelen

Zet de auto na het rijden in stand P (Parkeren) door de toets op het uiteinde van de rijhendel in te drukken. Als u met de sleutel de Model X verlaat, zal de auto zichzelf automatisch uitschakelen en gaan het instrumentenpaneel en het touchscreen uit.

Model X schakelt zichzelf ook automatisch uit als de auto langer dan 30 minuten in de stand P (Parkeren) staat, ook als u nog achter het stuur zit.

Hoewel dit gewoonlijk niet nodig is, kunt u de Model X uitschakelen terwijl u achter het stuur zit, op voorwaarde dat de auto stilstaat. Tik op **Bediening > Veiligheid > Uitschakelen**. Model X schakelt zichzelf automatisch weer in als u het rempedaal intrapt of het touchscreen aanraakt.

**OPMERKING:** Model X schakelt automatisch naar de parkeerstand wanneer de auto vaststelt dat u de auto verlaat (de veiligheidsgordel van de bestuurder wordt bijvoorbeeld losgemaakt en de auto staat bijna stil). Als u schakelt naar de neutraalstand, schakelt Model X naar de parkeerstand wanneer u het portier opent om uit te stappen. Om Model X in neutraal te laten staan: zie [Aanwijzingen voor sleepdiensten op pagina 251](#).

## De auto uit- en weer inschakelen

U kunt de Model X uit- en weer inschakelen wanneer deze ongebruikelijk gedrag vertoont of een niet-omschreven waarschuwing weergeeft.

**OPMERKING:** Als het touchscreen niet reageert of ongebruikelijk gedrag vertoont, start het dan opnieuw op voordat u de auto uit- en weer inschakelt (zie [Opnieuw starten van het touchscreen of instrumentenpaneel op pagina 8](#)).

1. Zet de selectiehandel in stand P (Parkeren).
2. Tik op **Bediening > Veiligheid > Uitschakelen** op het touchscreen.
3. Wacht ten minste twee minuten zonder interactie met de auto. U mag niet de portieren openen, het rempedaal aanraken, het touchscreen aanraken, etc.
4. Trap na twee minuten het rempedaal in of open het portier om de auto te activeren.

## Het stuur verstellen

Stel het stuur in de gewenste stand met behulp van de schakelaar aan de linkerzijde op de stuurkolom. Met deze schakelaar kunt u het stuur naar voren, naar achteren, naar boven en naar beneden verstellen.

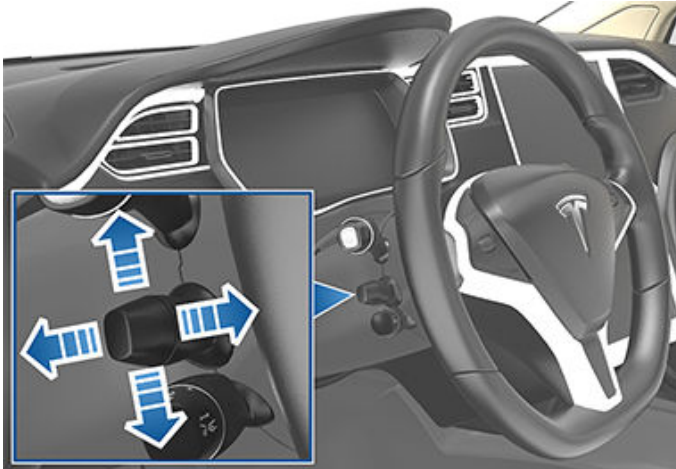

 **ATTENTIE:** Verstel het stuur niet onder het rijden.

## Stuurbekrachtiging instellen

U kunt de assistentie door de stuurbekrachtiging naar eigen wens instellen:

1. Tik op het touchscreen op **Bediening > Pedalen en stuur > Stuurbekrachtiging**.
2. Selecteer één van de stuuropties:
  - **Licht** - voor een lichtere bediening van het stuurwiel. De Model X stuurt licht en is gemakkelijk te parkeren.
  - **Standard** - volgens Tesla de beste instelling voor een optimale besturing en een goede respons onder de meeste omstandigheden.
  - **Zwaar** - voor een zwaardere bediening van het stuurwiel. Bij hoge snelheden geeft de Model X duidelijk meer respons.

## Toetsen links op het stuur gebruiken

Gebruik de knoppen aan de linkerzijde van het stuurwiel om van radiostation te wisselen, het volume van de media player te bedienen en om te kiezen wat wordt weergegeven aan de linkerzijde van het instrumentenpaneel (als de navigatie-app geen instructies weergeeft).

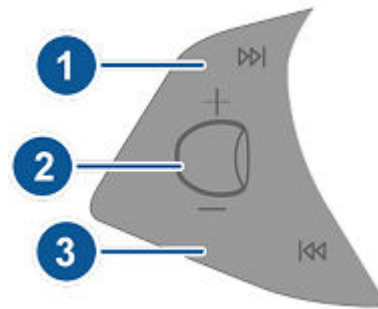

### 1. Volgende

Als u naar een lokale of satellietzender luistert en u hebt meer dan één voorkeuzezender in het geheugen opgeslagen, druk dan op deze toets om naar de volgende voorkeuzezender te gaan. Als er niet meer dan één voorkeuzezender is opgeslagen, dan zoekt de radio naar de volgende beschikbare frequentie.

Als u naar internetradio of naar een audiobestand op een aangesloten Bluetooth- of USB-apparaat luistert, drukt u op deze toets om naar het volgende nummer of de volgende zender te gaan.

Wanneer u meer dan één favoriet heeft gedefinieerd, indrukken en vasthouden om door de favorieten te bladeren.

### 2. Scrolltoets

- Omhoog of omlaag draaien om het volume aan te passen.

**OPMERKING:** Met de scrolltoets regelt u het volume voor media, navigatieaanwijzingen en telefoongesprekken, afhankelijk van de functie die op dat moment in gebruik is. Als u het volume regelt, wordt het volume weergegeven op het instrumentenpaneel en wordt aangegeven of de volumeregeling van toepassing is op media, navigatie of telefoon.

- Druk de scrolltoets in om de weergave te dempen of om een audiobestand te pauzeren/af te spelen.
- Houd de scrolltoets kort ingedrukt om de weergave op het linkergedeelte van het instrumentenpaneel te kiezen, totdat de beschikbare opties verschijnen. Draai aan de scrolltoets om **Leeg, Autostatus, Klok, Media, Energie, Ritten, Vering** enz. te selecteren. Druk de scrolltoets in wanneer de gewenste optie is gemarkeerd.

**OPMERKING:** De optie die u met de linker scrolltoets selecteert, wordt weergegeven en bewaard tot u deze handmatig wijzigt.

**OPMERKING:** De voertuigstatus geeft informatie weer zoals de status van portieren en bagageruimtes, en bij nieuwere modellen ook de bandenspanningen.

### 3. Vorige



# Stuurwiel

Hetzelfde zoals bovenstaand is beschreven bij 'Volgende', maar dan naar het vorige nummer of de vorige zender gaan. Wanneer u meer dan één favoriet heeft gedefinieerd, indrukken en vasthouden om door de favorieten te bladeren.

**OPMERKING:** Ongeacht welke weergave u voor het linkergedeelte van het instrumentenpaneel hebt geselecteerd, schakelt het navigatiesysteem automatisch over op weergave van de navigatieaanwijzingen (indien van toepassing) of een waarschuwing dat er een portier of bagageklep niet goed gesloten is terwijl de Model X in een vooruit- of achteruitversnelling staat.

## Toetsen rechts op het stuur gebruiken

Gebruik de knoppen rechts op het stuur om de gespreksopties te bedienen tijdens een telefoongesprek, om te kiezen wat er in het rechtergedeelte van het instrumentenpaneel wordt weergegeven, om functies van de Model X aan te passen en om spraakbediening te gebruiken.

**OPMERKING:** Telkens wanneer u belt of een gesprek ontvangt, verschijnen aan de rechterkant van het instrumentenpaneel automatisch belopties zodat u gemakkelijk telefoongesprekken kunt afhandelen op uw Bluetooth-telefoon.

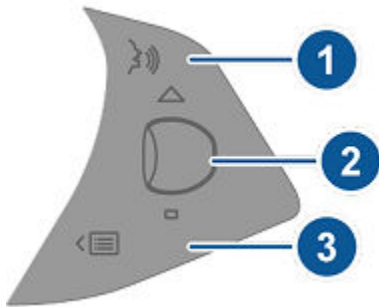

1. Druk op de toets om door middel van spraakopdrachten te bellen, navigeren of naar muziek via het internet luisteren. Geef uw gesproken opdracht direct na de pieptoon. Zie [Spraakbediening op pagina 17](#) voor meer details.

### 2. Scrolltoets

- o Raak tijdens een telefoongesprek de scrolltoets aan om belopties weer te geven waarmee u een handeling voor het gesprek kunt uitvoeren.
- o Draai aan de scrolltoets om de recentst gebruikte functie in de lijst aan te passen (zie de knop Menu).
- o Houd de scrolltoets kort ingedrukt om de weergave op het rechtergedeelte van het instrumentenpaneel te kiezen, totdat de beschikbare opties verschijnen. Draai aan de scrolltoets om **Leeg**, **Autostatus**, **Klok**, **Media**, **Energie**, **Ritten**, **Vering** enz. te selecteren. Druk de scrolltoets in wanneer de gewenste optie is gemarkeerd.

**OPMERKING:** De voertuigstatus geeft informatie weer zoals de status van portieren en bagageruimtes, en bij nieuwere modellen ook de bandenspanningen.

**OPMERKING:** De optie die u met de rechter scrolltoets selecteert, wordt weergegeven en bewaard tot u deze handmatig wijzigt.

- o Om het touchscreen opnieuw op te starten, houdt u beide scrolltoetsen ongeveer 5 seconden ingedrukt. Zie [Opnieuw starten van het touchscreen of instrumentenpaneel op pagina 8](#).
- o **Vering.** Laat een visualisatie in realtime weergegeven van hoe het veersysteem de demping van elk wiel dynamisch aanpast om rekening te houden met veranderende wegomstandigheden. Draai aan de scrolltoets om Vering te selecteren en druk op de scrolltoets. Zie [Luchtvering op pagina 87](#).

### 3. Knop Menu

Druk op deze knop om een menu weer te geven waarmee u de volgende functies van de Model X kunt instellen:

- o **Temperatuur.** Draai aan de scrolltoets om de temperatuur aan bestuurderszijde in te stellen, of druk erop om het climate control-systeem in en uit te schakelen.
- o **Ventilatorsnelheid.** Draai aan de scrolltoets om de aanjagersnelheid in te stellen.
- o **Schermhelderheid.** Draai aan de scrolltoets om de helderheid van de displays in te stellen, of druk erop om terug te gaan naar de standaardinstelling.
- o **Recente oproepen.** Als uw telefoon is gekoppeld aan de Model X, draai dan aan de scrolltoets om uw recente oproepen te zien. Druk op de scrolltoets om de contactpersoon te bellen die op dat moment wordt weergegeven. Raadpleeg [Een telefoon of Bluetooth-apparaat koppelen op pagina 64](#) voor het koppelen van uw telefoon.
- o **Contacten.** Als uw telefoon is gekoppeld aan de Model X, gebruik dan de scrolltoets om naar contactpersonen in uw telefoon te navigeren. Uw contactpersonen worden in alfabetische volgorde op achternaam weergegeven in de lijst. Raadpleeg [Contactpersonen en recente oproepen importeren op pagina 64](#) om na te gaan of de Model X toegang heeft tot uw contactpersonen.

Druk nogmaals op de knop Menu om de functielijst te sluiten.

## Verwarmd Stuurwiel

Als de Model X is uitgerust met het Cold Weather-pakket, kunt u het stuur verwarmen door te tikken op de bedieningselementen voor climate control op het touchscreen (zie [Climate control bedienen op pagina 178](#)). Wanneer ingeschakeld, houdt stralingswarmte het stuur op een aangename temperatuur.

## Claxon

Druk in het midden op het stuur om de claxon te bedienen.







## Buitenspiegels verstellen

Druk op de knop van de spiegel die u wilt verstellen (links of rechts). Het lampje van de knop gaat branden. U kunt dan op de kiesschijf drukken om de spiegel in de gewenste positie te zetten. Doe hetzelfde met de spiegel aan de andere kant. Tik, wanneer daarom wordt gevraagd, op **Opslaan** op het touchscreen om de instelling in het bestuurdersprofiel op te slaan.



Met Automatisch kantelen worden de buitenspiegels automatisch omlaag gekanteld bij achteruitrijden. Om Automatisch kantelen in of uit te schakelen, tikt u op **Bediening > Voertuig > Spiegels automatisch kantelen..** Om de stand voor automatisch kantelen in te stellen, verstelt u de spiegels wanneer de Model X in Achteruit is geschakeld. Wanneer u van Achteruit naar een andere versnelling schakelt, zullen beide spiegels in de normale stand terugkeren (omhoog kantelen). Nu de stand van de spiegels bij het achteruitrijden is ingesteld, zullen de spiegels bij het inschakelen van R (achteruit) automatisch in de gewenste stand kantelen.

De spiegel aan de bestuurderszijde wordt 's nachts automatisch gedimd in verhouding tot de hoeveelheid licht van de koplampen van een voertuig achter u (behalve bij ingeschakelde achteruitversnelling). Beide spiegels zijn bovendien voorzien van spiegelverwarming die tegelijk met de achterrautverwarming wordt in- en uitgeschakeld.

**OPMERKING:** Zie 'Best practices' bij koude weersomstandigheden op pagina 185 voor informatie over hoe u ervoor zorgt dat de spiegels ook bij lage temperaturen goed werken.

## Spiegels inklappen

Om buitenspiegels handmatig in en uit te klappen (bijvoorbeeld tijdens parkeren in een krappe garage of parkeerplaats), drukt u op de knop in het midden. U kunt spiegels ook handmatig in en uit klappen door te tikken op **Bediening > Inklappen/uitklappen**.



Als u de spiegels handmatig inklapt, blijven ze ingeklapt totdat de rijsnelheid 31 mph (50 km/h) bereikt (of totdat u ze handmatig uitklapt).

**OPMERKING:** Bij een rijsnelheid hoger dan 31 mph (50 km/h) kunt u de spiegels niet inklappen.

Om de spiegels automatisch te laten inklappen wanneer u uitstapt en de Model X vergrendelt, tikt u op **Bediening > Voertuig > Spiegels automatisch inklappen**. De spiegels worden automatisch uitgeklaapt wanneer u de Model X ontgrendelt.

U kunt de spiegels ook zo instellen, dat ze automatisch worden ingeklapt wanneer u op een specifieke locatie aankomt. Zo hoeft u ze niet telkens handmatig in te klappen wanneer u aankomt op een locatie die u regelmatig bezoekt. De Model X moet langzaam rijden (minder dan 3 mph/5 km/h) of worden gestopt om dit in te stellen op de locatie waarop de auto dit moet onthouden. Tik vervolgens op **Bediening > Spiegels altijd inklappen op deze locatie**. De volgende keer wanneer u de bewaarde locatie bezoekt, klappen uw spiegel automatisch in of uit binnen 25 feet (7,5 meter) van de locatie. Om de spiegels niet langer in te klappen op een opgeslagen locatie, rijdt u naar de opgeslagen locatie en tikt u op de **X** naast **Automatisch inklappen ingesteld op deze locatie**.

**OPMERKING:** Als u de opgeslagen locatie verlaat, kunnen de spiegels worden uitgeklaapt wanneer de rijsnelheid hoger is dan 3 mph (5 km/h), of totdat u op **Bediening > Spiegels uitklappen** tikt.

**OPMERKING:** Als u langzamer rijdt dan 31 mph/50 km/h wanneer u een opgeslagen locatie nadert, worden de spiegels mogelijk automatisch ingeklapt

**OPMERKING:** U kunt het automatisch in-/uitklappen van spiegels op elk moment onderdrukken (Model X heeft bijvoorbeeld geen stroom) door de spiegeleenheid van u af te duwen om uit te klappen of naar u toe te trekken om in te klappen.

U kunt automatisch inklapbare spiegels integreren met HomeLink (zie [Slimme garage op pagina 69](#)). Om dit in te schakelen, gaat u naar **HomeLink > Spiegels automatisch inklappen bij naderen**.

## Binnenspiegels

### Binnenspiegel

De binnenspiegel automatisch versnellen. In de rijversnelling of de neutrale stand wordt de achteruitkijkspiegel automatisch gedimd bij weinig licht, op basis van de tijd van de dag (bijvoorbeeld bij 's nachts rijden).

### Make-upspiegels

Zie [Zonnekleppen op pagina 30](#) voor informatie over het zichtbaar maken en verlichten van de make-upspiegels.



## Schakelen

Als de Model X in stand P (Parkeren) staat, moet u het rempedaal intrappen om te schakelen.

Beweeg de rijhendel omhoog of omlaag om naar verschillende rijmodi te schakelen. Er klinkt een geluid bij het schakelen.

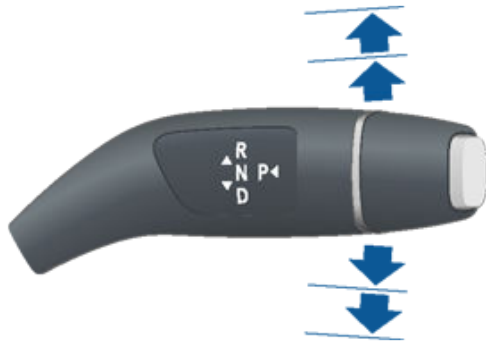

Als u tijdens het rijden probeert te schakelen wanneer dat niet mogelijk is vanwege de snelheid waarmee u op dat moment rijdt, klinkt er een waarschuwingssignaal en wordt de desbetreffende rijmodus niet ingeschakeld.

Als u geluidssignalen bij schakelen wilt uitschakelen, tik dan op **Bediening > Veiligheid > Schakelgeluiden**.

## Achteruit

Duw de rijhendel helemaal omhoog en laat deze dan los. Het inschakelen van stand R (Achteruit) is alleen mogelijk als de Model X stilstaat of rijdt met een snelheid van minder dan 5 mph (8 km/h).

## Neutraal

In de stand N (Neutraal) kan de Model X vrij rollen wanneer u het rempedaal loslaat:

- Als de auto in de parkeerstand staat, schakelt u naar neutraal door de rijhendel kort omhoog of omlaag naar de eerste stand te bewegen.
- Als de auto in de rijstand staat, schakelt u naar neutraal door de rijhendel kort omhoog naar de eerste stand te bewegen. Als Automatisch sturen of Traffic-aware cruise control (indien aanwezig) actief is, moet u de rijhendel omhoog naar de eerste stand drukken en de hendel langer dan 1 seconde in die stand houden. Automatisch sturen of Traffic-aware Cruise Control wordt dan uitgeschakeld.
- Als de auto in de achteruitrijstand staat, schakelt u naar neutraal door de rijhendel kort omlaag naar de eerste stand te bewegen.

**OPMERKING:** U moet het rempedaal intrappen om uit N (Neutraal) te schakelen wanneer u langzamer rijdt dan ongeveer 5 mph (8 km/h).

Als de Model X in stand P (Parkeren) staat en u de parkeerrem vrijgeeft via het touchscreen (**Bediening > Veiligheid > Parkeerrem**), wordt de Model X automatisch in stand N (Neutraal) gezet (zie [Parkeerrem op pagina 86](#)).

## Rijden

Duw de rijhendel helemaal omlaag en laat deze dan los. Het inschakelen van stand D (Rijden) is alleen mogelijk als de Model X stilstaat of achteruitrijdt met een snelheid van minder dan 5 mph (8 km/h).

## Parkeren

Druk op het uiteinde van de rijhendel terwijl de Model X stilstaat.



Model X schakelt automatisch naar de parkeerstand om wegrollen bij rijden met lage snelheid te voorkomen. Dit gebeurt wanneer u een laadkabel aansluit, uw veiligheidsgordel losmaakt of het portier opent in de rij- of neutraalstand. Zorg ervoor dat de laadkabel is ontkoppeld, gesp uw veiligheidsgordel vast en sluit het portier voordat u uit de parkeerstand schakelt.

Om ervoor te zorgen dat passagiers gemakkelijk kunnen instappen, kunt u ook op elk moment alle portieren ontgrendelen door naar de stand P (Parkeren) te schakelen en vervolgens een tweede keer op de knop P te drukken.

**OPMERKING:** U moet het rempedaal intrappen om uit P (Park) te schakelen.

**OPMERKING:** Bovenstaande voorwaarden zijn geen complete lijst met redenen waarom de Model X wel of niet automatisch in stand P (Parkeren) wordt gezet en, in bepaalde gevallen wordt uw auto mogelijk in stand P (Parkeren) gezet als aan slechts één van bovenstaande voorwaarden is voldaan.



**LET OPI!** Als de remmen niet goed werken in een noodgeval, houd dan de knop Park op de rijhendel ingedrukt om de Model X tot stilstand te brengen. Gebruik deze methode uitsluitend wanneer deze absoluut noodzakelijk is om de auto te stoppen.



**ATTENTIE:** Het is de verantwoordelijkheid van de bestuurder om ervoor te zorgen dat de auto vóór het uitstappen altijd in de stand P (Parkeren) staat. Vertrouw er nooit op dat de Model X automatisch naar de stand P (Parkeren) schakelt; dit werkt mogelijk niet onder alle omstandigheden (bijvoorbeeld als de auto door Kruip of een helling sneller rijdt dan ongeveer 1,5 mph (2 km/h)).

## Bediening verlichting



Tik op **Bediening > Verlichting** om de verlichting te bedienen.

Naast de verlichting die u via het touchscreen kunt bedienen, heeft de Model X voor uw gemak verlichting die automatisch aan- en uitgaat op basis van wat u op dat moment doet. Zo gaan de binnenverlichting, contourverlichting, achterlichten, en de verlichting van de portiergrepen branden wanneer u de Model X ontgrendelt, een portier opent en de selectiehendel in stand P (Parkeren) zet. Na ongeveer twee minuten gaat de verlichting automatisch weer uit of eerder als u schakelt of de Model X vergrendelt.

### Buitenverlichting

Telkens wanneer u de Model X start, wordt de buitenverlichting (koplampen, achterlichten, contourverlichting, parkeerlichten en kentekenplaatverlichting) ingesteld op **Auto**. Wanneer de buitenverlichting is ingesteld op **Auto** wordt deze automatisch ingeschakeld als u rijdt bij weinig licht en wanneer de ruitenwissers zijn ingeschakeld. Ook al schakelt u een andere instelling in, de volgende keer dat u de auto start, wordt altijd de instelling **Auto** hersteld.

Tik op een van deze opties om de instelling van de buitenverlichting te wijzigen en te behouden totdat deze bij de volgende rit opnieuw wordt gewijzigd:

- **Uit:** De buitenverlichting wordt uitgeschakeld. Tijdens het rijden blijft de dagrijverlichting mogelijk ingeschakeld, afhankelijk van de regels in verschillende landen.
- **Parkeren:** Parkeerlichten, contourverlichting, achterlichten en kentekenplaatverlichting worden ingeschakeld.
- **Aan:** Dimlicht, contourverlichting, parkeerlichten, achterlichten en kentekenplaatverlichting worden ingeschakeld.

 **LET OP!** Zorg ervoor dat de koplampen en achterlichten zijn ingeschakeld bij verminderd zicht (bijvoorbeeld als het donker is, bij mist, sneeuw, natte wegen, enz.). Wanneer de dagrijverlichting is ingeschakeld, zijn de achterlichten uit. Het negeren van deze aanwijzing vergroot de kans op schade of ernstig letsel.

**OPMERKING:** Om aan de plaatselijke verkeerswetgeving te voldoen wanneer u van een regio met links verkeer naar een regio met recht verkeer en omgekeerd gaat, moeten de koplampen worden afgesteld. Als u van plan bent om naar een land te rijden waarvoor de koplampen afgesteld moeten worden, maak dan een serviceafspraak via de mobiele app.

### Mistlampen

Tik, indien aanwezig, om de mistlichten in of uit te schakelen. Mistlampen werken alleen als het dimlicht van de auto is ingeschakeld. Worden de koplampen uitgezet, dan gaan de mistlichten ook uit.



Het controlelampje van de mistachterlichten op het instrumentenpaneel gaat branden wanneer de mistachterlichten (indien aanwezig) zijn ingeschakeld.



Het controlelampje van de mistlampen vóór op het instrumentenpaneel gaat branden als de optionele mistlampen vóór zijn ingeschakeld.

**OPMERKING:** Afhankelijk van de marktregio en voertuigopties, is uw auto mogelijk niet uitgerust met mistlampen vóór en/of mistachterlichten.

**OPMERKING:** In sommige regio's is bediening van de mistlampen vóór niet mogelijk. Ze werken dan in samenhang met de koplampen en worden alleen ingeschakeld in situaties waarbij het dimlicht is ingeschakeld.

### Leeslampen

Schakel de binnenverlichting (leeslampjes) in of uit. Indien ingesteld op **Auto**, gaat alle binnenverlichting automatisch aan bij het ontgrendelen van de Model X, bij het openen van een portier om de auto te verlaten en als de selectiehendel in de stand P (Parkeren) wordt gezet.

U kunt de binnenverlichting ook handmatig in- en uitschakelen door de lens aan te raken. Als een binnenverlichting is ingeschakeld, gaat deze automatisch uit als de Model X uitgeschakeld wordt. Als de Model X al was uitgeschakeld toen u de binnenverlichting handmatig inschakelde, gaat deze na 60 minuten automatisch weer uit.

### Koplampen na uitstappen

Als de Model X bij weinig daglicht wordt geparkeerd, blijft de buitenverlichting tijdelijk ingeschakeld. Deze verlichting gaat na één minuut of wanneer u de Model X vergrendelt automatisch uit.

**OPMERKING:** Als u de Model X vergrendelt met de mobiele Tesla-app of sleutel, gaan de koplampen onmiddellijk uit. Als het voertuig echter wordt vergrendeld omdat Portiervergrendeling bij weglopen is ingeschakeld (zie [Wegloopvergrendeling op pagina 27](#)), gaan de koplampen automatisch na één minuut uit.

Tik op **Bediening > Verlichting > Koplampen na uitstappen** om deze functie in of uit te schakelen. Als **Koplampen na uitstappen** is uitgeschakeld, gaan de koplampen onmiddellijk uit zodra u de stand P (Parkeren) kiest en een portier opent.



## Grootlicht

Duw de richtingaanwijzerhendel van u af om het grootlicht continu aan te zetten. Trek de hendel naar u toe om het grootlicht weer uit te schakelen.

Om het grootlicht kort te laten knipperen, trekt u de hendel naar u toe.



Het grootlicht kan automatisch worden gedimd wanneer er licht vóór de Model X wordt gedetecteerd (bijv. van een tegenligger). Om deze functie in of uit te schakelen, tikt u op **Bediening > Automatisch grootlicht** of **Bediening > Verlichting > Automatisch grootlicht**.

**OPMERKING:** De gekozen instelling wordt bewaard tot u deze handmatig wijzigt.

**OPMERKING:** Automatisch grootlicht is alleen beschikbaar op voertuigen uitgerust met Autopilot-componenten.

**OPMERKING: Automatisch grootlicht** wordt automatisch ingeschakeld wanneer Automatisch sturen wordt geactiveerd.

In situaties waarin grootlicht wordt uitgeschakeld omdat **Automatisch grootlicht** is ingeschakeld en er licht vóór de Model X wordt gedetecteerd, kunt u het grootlicht tijdelijk inschakelen door de hendel helemaal naar u toe te trekken.

De volgende controlelampjes zijn zichtbaar op het instrumentenpaneel om de status van de koplampen aan te geven:

Het dimlicht is ingeschakeld.



Het grootlicht is ingeschakeld. Gaat branden wanneer het grootlicht is ingeschakeld maar **Automatisch grootlicht** is uitgeschakeld of **Automatisch grootlicht** is ingeschakeld maar tijdelijk niet beschikbaar is.



Grootlicht staat op dit moment aan en **Automatisch grootlicht** is actief om grootlicht uit te schakelen als er licht vóór de Model X wordt gedetecteerd.



Grootlicht is tijdelijk uitgeschakeld omdat **Automatisch grootlicht** actief is en licht vóór de Model X is gedetecteerd. Wanneer er geen licht meer wordt gedetecteerd, wordt het grootlicht automatisch weer ingeschakeld.

**⚠ ATTENTIE: Automatisch grootlicht** is slechts een comfortfunctie en heeft een aantal beperkingen. Het is de verantwoordelijkheid van de bestuurder om ervoor te zorgen dat de koplampen altijd correct op de weers- en rijomstandigheden zijn afgestemd.

## Richtingaanwijzers

Duw de richtingaanwijzerhendel omhoog (rechtsaf) of omlaag (linksaf). De richtingaanwijzers knipperen driemaal of continu, afhankelijk van hoe ver u de hendel omhoog of omlaag beweegt. Duw de hendel lichtjes omhoog of omlaag voor een reeks van drie keer knipperen. Voor een continu signaal duwt u de hendel helemaal omhoog of omlaag.



De richtingaanwijzers gaan automatisch uit als het stuurwiel weer recht staat of wanneer u de hendel in de middenpositie zet.



Als een richtingaanwijzer actief is, gaat de betreffende indicator voor de richtingaanwijzers branden op het instrumentenpaneel en is een klikgeluid hoorbaar.

**⚠ ATTENTIE:** Als Traffic-aware cruise control (indien aanwezig) actief is, kan het inschakelen van een richtingaanwijzer in specifieke situaties leiden tot het accelereren van de Model X (zie [Acceleratie bij inhalen op pagina 125](#)).

**⚠ ATTENTIE:** Als Automatisch sturen (indien aanwezig) actief wordt gebruikt, kan de Model X van rijstrook wisselen wanneer een richtingaanwijzer wordt ingeschakeld (zie [Auto Lane Change op pagina 130](#)).

## Alarmknipperlichten

Om de alarmknipperlichten in te schakelen, drukt u op de knop aan de zijde van het touchscreen het dichtst bij het stuurwiel. Alle richtingaanwijzers knipperen. Druk nog een keer op de schakelaar om de alarmknipperlichten weer uit te schakelen.





Als een ernstige botsing wordt gedetecteerd door uw auto, gaan de alarmknipperlichten automatisch snel knipperen om de zichtbaarheid te vergroten. Als u eenmaal op de knop voor de alarmknipperlichten drukt, wordt de normale knippersnelheid hervat. Als u een tweede keer op de knop drukt, worden de alarmknipperlichten uitgeschakeld.

**OPMERKING:** De alarmknipperlichten werken ook als er geen sleutel in de buurt is.

## Condensvorming in koplampen of achterlichten

Door weersveranderingen, luchtvochtigheid of recente blootstelling aan water (bijvoorbeeld in een wasstraat), kan condensvorming optreden in de koplampen of achterlichten van uw auto. Dit is normaal — naarmate het warmer wordt en de luchtvochtigheid afneemt, verdwijnt de condens meestal vanzelf. Als u merkt dat water zich ophoopt binnen in de buitenlenzen of wanneer condens het zicht van de buitenverlichting aantast, neem dan contact op met Tesla Service.



# Ruitenwissers en -sproeiers

## Ruitenwissers

Draai het uiteinde van de richtingaanwijzerhendel naar voren om de ruitenwissers te gebruiken. U kunt de hendel naar vijf standen draaien:

- 1e: Uit.
- 2e: Automatisch met lage gevoeligheid.\*
- 3e: Automatisch met hoge gevoeligheid.\*
- 4e: Continu op lage snelheid.
- 5th: Continu op hoge snelheid.



Druk op het uiteinde van de hendel om één keer te wissen.

Als de ruitenwissers op automatische bediening staan en de Model X geen vloeistof op de voorruit detecteert, dan zullen de ruitenwissers niet werken.

\*Om de **Auto**-instellingen in te schakelen, tikt u op **Bediening > Voertuig > Automatische ruitenwissers (bèta)**. Als de ruitenwissers zijn ingesteld op Auto, detecteert de Model X of het regent. De frequentie waarmee de ruitenwissers wissen, is afhankelijk van de hoeveelheid regen die op de voorruit wordt gedetecteerd. Als de ruitenwissers zijn ingesteld op een hoge regengevoeligheid, worden de ruitenwissers ingeschakeld wanneer de Model X een lichte motregen detecteert.

**OPMERKING:** Als u Automatisch sturen inschakelt, worden de ruitenwissers ingesteld op **Auto**. U kunt de instelling **Auto** van de ruitenwissers wijzigen tijdens het gebruik van Automatisch sturen, maar de ruitenwissers worden opnieuw standaard ingesteld op **Auto** wanneer u Automatisch sturen de volgende keer inschakelt.

**OPMERKING:** De instelling Auto is momenteel een BÈTA-functie. Wanneer u onzeker bent over het gebruik van de instelling Auto in de BÈTA-fase, raadt Tesla u aan de ruitenwissers waar nodig handmatig te bedienen.

**OPMERKING:** U kunt ook de snelheid en het interval van de ruitenwissers instellen met spraakbediening (zie [Spraakbediening op pagina 17](#)).

**! LET OP!** Controleer of de ruitenwissers in de stand Uit staan voordat u de Model X wast, om te voorkomen dat de wissers worden beschadigd.

Verwijder ijs van de voorruit voordat u de ruitenwissers inschakelt, zodat de wisserbladen langer meegaan. Ijs heeft scherpe kanten waardoor het rubber van de ruitenwischerbladen beschadigd kan raken.

Controleer en reinig de wisserbladen regelmatig. Vervang de ruitenwischerbladen direct als ze beschadigd zijn. Zie [Ruitenwissers, ruitensproeiers en ruitensproeiervloeistof op pagina 230](#) voor details over het controleren en vervangen van wisserbladen.



**LET OP!** Controleer bij extreme kou altijd of de ruitenwissers niet aan de voorruit vastgevroren zijn.

## Ruitenwissers ontdooien

Om gemakkelijk bij de ruitenwischerbladen te kunnen wanneer u ijs en sneeuw wilt verwijderen, schakelt u de Model X in Park, schakelt u de wissers uit en zet u de wissers vervolgens via het touchscreen in de servicepositie. Tik op **Bediening > Service > Ruitenwissers Service Stand**. Wanneer de Model X buiten in de kou wordt geparkeerd, helpt het om de ruitenwissers in de servicepositie te laten staan. In deze positie bevinden ze zich dicht bij de ontdooiopening, zodat u ze kunt ontdooien door lucht van de airconditioning naar de voorruit te leiden.

Als de Model X is uitgerust met het optionele Cold Weather-pakket, kunt u de ruitenwissers ontdooien door te tikken op de bedieningselementen voor climate control op het touchscreen (zie [Climate control bedienen op pagina 178](#)). De ruitenwischerontdooiers schakelen na 15 minuten automatisch uit.

**OPMERKING:** De ruitenwissers hervatten automatisch hun normale positie wanneer u de Model X in een andere stand dan Park schakelt.

## Sproeiers

Druk de knop op het uiteinde van de richtingaanwijzerhendel in om de ruitensproeiers te bedienen. U kunt deze knop op twee manieren indrukken. Druk de knop gedeeltelijk in om één keer te wissen, zonder ruitensproeiervloeistof. Druk de knop volledig in om zowel te wissen als te wassen. Bij het wassen van de voorruit worden de ruitenwissers ingeschakeld. Als u de knop loslaat, zullen de ruitenwissers nog twee keer wissen en dan, afhankelijk van het voertuig en de omgevingsomstandigheden, een derde keer enkele seconden later.



s

Vul de ruitensproeiervloeistof regelmatig bij (zie [Ruitenwissers, ruitensproeiers en ruitensproeiervloeistof op pagina 230](#)).



## Remsystemen

**⚠ ATTENTIE:** Correct werkende remsystemen zijn essentieel om de veiligheid te kunnen garanderen. Als u een probleem ondervindt met het rempedaal, remklauwen of enig ander onderdeel van een Model X remsysteem, neem dan onmiddellijk contact op met Tesla.

Model X is uitgerust met ABS, een systeem dat voorkomt dat de wielen bij een eventuele noodstop blokkeren. Hierdoor blijft de auto in de meeste omstandigheden bestuurbaar.

Bij een noodstop controleert het ABS voortdurend de draaisnelheid van de wielen en regelt het systeem de remdruk naar elk wiel aan de hand van de grip.

Het aanpassen van de remdruk zorgt voor een pulserende beweging van het rempedaal. Dit is een normaal verschijnsel en geeft aan dat het ABS actief is. Houd het rempedaal stevig ingetrapt als u deze pulserende beweging voelt.

**OPMERKING:** Afhankelijk van de productielocatie, geven voertuigen in Mexico de tekst of pictogram van de rem, ABS, en controlelampjes voor de parkeerrem weer.

### ABS

(VS) Het oranje ABS–controlelampje knippert op het instrumentenpaneel wanneer u de Model X voor het eerst start. Als het lampje op enig ander moment gaat branden, is er een storing geconstateerd en werkt het ABS niet. Neem contact op met Tesla. Het remsysteem blijft normaal functioneren en wordt niet beïnvloed door het uitvallen van het ABS. De remweg kan echter langer worden. Rijd voorzichtig en voorkom stevig remmen.



(Canada) Het oranje ABS–controlelampje knippert op het instrumentenpaneel wanneer u de Model X voor het eerst start. Als het lampje op enig ander moment gaat branden, is er een storing geconstateerd en werkt het ABS niet. Neem contact op met Tesla. Het remsysteem blijft normaal functioneren en wordt niet beïnvloed door het uitvallen van het ABS. De remweg kan echter langer worden. Rijd voorzichtig en voorkom stevig remmen.

### BRAKE

(VS) Als op het instrumentenpaneel dit rode controlelampje voor de remmen lang wordt weergegeven wanneer u de Model X voor het eerst start, is er een defect aan het remsysteem vastgesteld of is het remvloeistofniveau te laag. Neem onmiddellijk contact op met Tesla. Trap het rempedaal stevig in en houd het ingetrapt om de auto tot stilstand te brengen wanneer dat veilig is.



(Canada) Als op het instrumentenpaneel dit rode controlelampje voor de remmen lang wordt weergegeven wanneer u de Model X voor het eerst start, is er een defect aan het remsysteem vastgesteld of is het remvloeistofniveau te laag. Neem onmiddellijk

contact op met Tesla. Trap het rempedaal stevig in en houd het ingetrapt om de auto tot stilstand te brengen wanneer dat veilig is.

### BRAKE

(VS) Op het instrumentenpaneel wordt een oranje reminder weergegeven, als een storing van de rembekrachtiging is gedetecteerd of wanneer regeneratief remmen niet beschikbaar is (zie [Regeneratief remmen op pagina 84](#)). Trap het rempedaal stevig in en houd het ingetrapt om de auto tot stilstand te brengen wanneer dat veilig is. Hydraulische bekrachtigingscompensatie is mogelijk actief (zie [Hydraulische bekrachtigingscompensatie op pagina 84](#)).



(Canada) Op het instrumentenpaneel wordt een oranje reminder weergegeven, als een storing van de rembekrachtiging is gedetecteerd of wanneer regeneratief remmen niet beschikbaar is (zie [Regeneratief remmen op pagina 84](#)). Trap het rempedaal stevig in en houd het ingetrapt om de auto tot stilstand te brengen wanneer dat veilig is. Hydraulische bekrachtigingscompensatie is mogelijk actief (zie [Hydraulische bekrachtigingscompensatie op pagina 84](#)).

## Noodstop

Trap bij een noodstop zo hard mogelijk op het rempedaal en houd het pedaal ingetrapt, zelfs op oppervlakken met weinig grip. Het ABS past de remdruk van elk wiel aan afhankelijk van de grip die het wiel heeft. Zo wordt voorkomen dat de wielen blokkeren en kunt u op een zo veilig mogelijke manier stoppen.

Als het voertuig op een alternatieve manier tot stilstand moet worden gebracht, houd dan de knop Parkeren op de rijhendel ingedrukt om te remmen en rijkoppel te verlagen terwijl de knop is ingedrukt.



**ATTENTIE:** Nooit pomp remmen. Dit verstoort de goede werking van het ABS en verlengt de remweg.



**ATTENTIE:** Houd altijd voldoende afstand tot uw voorganger en wees bij gevaarlijke omstandigheden extra voorzichtig. Alhoewel het ABS de remweg kan verkorten, kan het de wetten van de natuur niet overtreden. Het voorkomt ook geen aquaplaning (een laagje water verhindert het contact tussen de band en het wegdek).



**LET OP!** Automatic Emergency Braking (zie [Collision Avoidance Assist op pagina 165](#)) kan ingrijpen om automatisch te remmen in situaties waarbij een botsing onvermijdelijk wordt geacht. Automatic Emergency Braking is niet ontwikkeld om een botsing te voorkomen. Het kan ten hoogste de gevolgen van een frontale botsing minimaliseren door te proberen uw rijnsnelheid te verlagen. Als u volledig vertrouwt op Automatic Emergency Braking om een botsing te voorkomen, kan dit tot ernstig letsel of de dood leiden.



## Remmen en stoppen

**⚠ LET OP!** Als de remmen niet goed werken in een noodgeval, houd dan de knop Park op de rijhendel ingedrukt om de Model X tot stilstand te brengen. Gebruik deze methode uitsluitend wanneer deze absoluut noodzakelijk is om de auto te stoppen.

### Dynamische remlichten (indien aanwezig)

Als u bij een rijsnelheid hoger dan 30 mph (50 km/h) krachtig remt (of als Automatic Emergency Braking wordt geactiveerd), gaan de remlichten nu snel knipperen om andere weggebruikers ervoor te waarschuwen dat de Model X snel vertraagt. Als de Model X volledig stilstaat, knipperen de alarmknipperlichten. Dit knipperen gaat door totdat u het gaspedaal intrapt of ze uitschakelt met de gevarenlichtknop (zie ).

**OPMERKING:** Als u een aanhanger trekt (indien van toepassing), zullen ook de remlichten van de aanhanger werken zoals hierboven beschreven, zelfs wanneer de aanhanger niet is voorzien van een afzonderlijk remsysteem.

**⚠ ATTENTIE:** Vergroot altijd uw volgafstand wanneer u een aanhanger trekt (indien van toepassing). Abrupt hard remmen kan slippen of scharen van de combinatie tot gevolg hebben, waardoor u de beheersing over de combinatie verliest.

### Remdroogfunctie

Om te zorgen voor een goede remrespons bij koud en nat weer, is de Model X uitgerust met de remdroogfunctie. Wanneer koud en nat weer wordt geconstateerd, oefent deze functie een niet-waarneembare remkracht uit om water van het oppervlak van de remschijven te verwijderen.

### Hydraulische fadingcompensatie

Model X is uitgerust met hydraulische fadingcompensatie. Deze functie bewaakt de remdruk van het remsysteem en de activiteit van het ABS-systeem op verminderde remprestaties. Als verminderde remprestaties worden gedetecteerd (bijvoorbeeld als gevolg remfading of koude of natte omstandigheden), hoort u mogelijk een geluid, voelt u dat het rempedaal onder uw voet omlaag wordt getrokken en merkt u dat de remkracht van de auto aanzienlijk toeneemt. Rem zoals u normaal gesproken zou doen en blijf het rempedaal intrappen zonder het pedaal op te laten komen of te "pompen" met het pedaal.

**⚠ LET OP!** Als de remmen niet goed werken in een noodgeval, houd dan de knop Park op de rijhendel ingedrukt om de Model X tot stilstand te brengen. Gebruik deze methode uitsluitend wanneer deze absoluut noodzakelijk is om de auto te stoppen.

**⚠ ATTENTIE:** Houd altijd voldoende afstand tot uw voorligger en wees bij gevaarlijke omstandigheden extra voorzichtig. Remdroogfunctie en hydraulische fadingcompensatie is geen vervanging van het adequaat bedienen van de remmen.

### Hydraulische bekrachtigingscompensatie

Model X is uitgerust met een rembekrachtiging dat de remmen activeert wanneer het rempedaal wordt ingetrapt. Hydraulische bekrachtigingscompensatie zorgt voor mechanische assistentie als de rembekrachtiging uitvalt. Als een storing van de rembekrachtiging wordt gedetecteerd, voelt het rempedaal stijver om in te trappen en hoort u mogelijk een geluid wanneer u het rempedaal intrapt. Rij voorzichtig en blijf op een veilige afstand van andere weggebruikers; de respons van het rempedaal en de remprestaties zijn mogelijk verslechterd. De remweg kan langer worden.

### Regeneratief remmen

Elke keer dat u tijdens het rijden in de Model X de voet van het gaspedaal neemt, verliest de auto door regeneratief remmen snelheid terwijl de daarbij opgewekte energie wordt gebruikt om de batterij op te laden. Door goed te anticiperen en tijdig gas terug te nemen, kunt u de voordelen van regeneratief remmen optimaal benutten en de actieradius vergroten.

De energiemeter in de Energy-app geeft real-time informatie over de hoeveelheid gebruikte energie. U kunt ook de energiemeter weergeven aan beide kanten van het instrumentenpaneel door **Energie** te kiezen met behulp van de scroltoets op het stuurwiel (zie [Stuurwiel op pagina 73](#)). Wanneer energie wordt teruggewonnen door regeneratief remmen, geeft de energiemeter een groen gebied weer dat de hoeveelheid energie aangeeft die wordt teruggeleverd aan de batterij.

De hoeveelheid energie die door regeneratief remmen wordt teruggewonnen en wordt teruggeleverd aan de batterij, is afhankelijk van de huidige staat van de batterij. Regeneratief remmen kan bijvoorbeeld worden beperkt als de batterij koud is of al volledig is opgeladen. Als regeneratief remmen wordt beperkt, geeft de energiemeter een onderbroken lijn weer om de hoeveelheid energie weer te geven die tijdens het remmen niet wordt teruggeleverd aan de batterij.



**OPMERKING:** Als de Model X door het regeneratief remmen sterk afremt (bijvoorbeeld als uw voet volledig van het gaspedaal is genomen bij hoge snelheden), gaan de remlichten branden om het achteropkomende verkeer te waarschuwen.

**OPMERKING:** Omdat de Model X gebruikmaakt van regeneratief remmen, worden de remblokken minder vaak gebruikt dan in conventionele remsystemen. Om te voorkomen dat roest en corrosie zich ophoopt, raadt Tesla aan regelmatig het rempedaal in te trappen om de mechanische remmen te activeren en de remblokken en -schijven te drogen.

**⚠ ATTENTIE:** Bij sneeuw of ijs ervaart de Model X mogelijk verlies van grip tijdens regeneratief remmen, met name als de instelling **Standaard** actief is en/of geen winterbanden worden gebruikt. Tesla raadt aan bij sneeuw of ijs de instelling **Laag** te gebruiken voor behoud van de voertuigstabiliteit

## Niveau voor regeneratief remmen instellen

**OPMERKING:** De instelling voor regeneratief remmen is niet beschikbaar op alle voertuigen.

U kunt het niveau voor regeneratief remmen via het touchscreen instellen:

1. Tik op **Bediening > Pedalen en stuur > Regeneratief remmen**.
2. U kunt kiezen uit twee niveaus:
  - **Standaard:** Biedt de maximumhoeveelheid regeneratief remmen. Als u het gaspedaal loslaat, remt de Model X af.

- **Laag:** Beperkt regeneratief remmen. Als u het gaspedaal loslaat, zal de Model X minder sterk afremmen en langer doorrollen dan wanneer "Standaard" is ingesteld.

## Bij stoppen

De Model X worden afgeremd door regeneratief remmen wanneer u tijdens het rijden het gaspedaal loslaat. U kunt kiezen wat de Model X moet doen zodra de rijsnelheid is afgenomen tot een zeer lage snelheid (bijna stilstand) en zowel het gaspedaal als het rijsnelheid zijn losgelaten. Tik, terwijl de auto is geparkeerd, op **Bediening > Rijden > Bij stoppen** en kies een van de volgende opties:

- **KRUIP:** Wanneer de Model X bijna of helemaal stilstaat, blijft de motor koppel overbrengen, waardoor de auto langzaam vooruit (in de stand D) of achteruit (in de stand R) rijdt, net als bij een conventioneel voertuig met automatische transmissie. In bepaalde situaties, zoals bij en steile helling of oprit, kan het zijn dat u het gaspedaal moet bedienen om te blijven rijden of te voorkomen dat de Model X in de tegenovergestelde richting rolt.

**⚠ ATTENTIE:** Vertrouw nooit op KRUIP voor voldoende koppel om te voorkomen dat uw auto een helling afrolt. Houd altijd het rempedaal ingetrapt om stil te blijven staan op een helling of bedien het gaspedaal om een helling op te rijden. Anders kan schade en/of een aanrijding het gevolg zijn.

- **STOP:** Zorgt voor maximaal bereik en vermindert remslijtage door regeneratief te remmen bij lagere snelheden dan bij de instellingen KruiP en Rol. Als de Model X stopt, wordt de auto automatisch geremd zonder dat u uw voet op het rempedaal hoeft te houden. Ongeacht of de auto stilstaat op een vlakke ondergrond of helling, zorgt Vehicle Hold ervoor dat de auto geremd blijft wanneer u het gaspedaal en rempedaal niet bedient. Zie [Vehicle Hold op pagina 91](#).

**⚠ ATTENTIE:** Vertrouw nooit alleen op STOP om uw auto adequaat af te remmen of te stoppen. Er zijn veel factoren die de remweg kunnen vergroten, zoals afdalingen, de lage instelling van regeneratief remmen en verminderd of beperkt regeneratief remmen (zie [Regeneratief remmen op pagina 84](#)). Zorg ervoor dat u altijd klaar bent om het rempedaal te gebruiken om adequaat te remmen of te stoppen.

- **ROL:** Als de Model X bijna of volledig stilstaat, kan de auto vrij rollen, net als een conventioneel voertuig in de neutraalstand. Wanneer de Model X is gestopt op een helling, kan de auto naar beneden rollen. De rem wordt niet ingeschakeld en de motor brengt geen koppel over (totdat het gaspedaal wordt ingetrapt).

**OPMERKING:** Als u KRUIP of ROL kiest, kunt u nog steeds Vehicle Hold gebruiken om te remmen. U moet dan echter kort het rempedaal bedienen wanneer de auto is gestopt. Zie [Vehicle Hold op pagina 91](#).





# Remmen en stoppen

**OPMERKING:** Uw gewenste instelling voor de stopmodus wordt niet gesynchroniseerd met uw bestuurdersprofiel.

**⚠ ATTENTIE:** Trap het rempedaal in wanneer de Model X gaat rijden wanneer dat niet veilig is. Het is uw verantwoordelijkheid om alert te blijven en de auto te allen tijde onder controle te hebben. Als u dit niet doet, kan dit ongevallen met ernstige schade, letsel of de dood tot gevolg hebben.

**⚠ ATTENTIE:** Vertrouw voor uw veiligheid en die van uw auto niet alleen op regeneratief remmen en de gekozen instelling van Bij stoppen. Het remgedrag en de remweg van de Model X worden beïnvloed door verschillende factoren, zoals het rijden met zware last, op een steile helling of op een nat of bevroren wegdek. Blijf alert tijdens het rijden en zorg ervoor dat u het rempedaal kunt bedienen om te stoppen zoals de verkeerssituatie en wegomstandigheden dat vereisen.

**⚠ ATTENTIE:** Forward Collision Warning en Automatic Emergency Braking zijn niet actief bij zeer lage rijksnelheden (zie [Collision Avoidance Assist op pagina 165](#)). Vertrouw er niet op dat deze functies u waarschuwen of een botsing voorkomen of de impact ervan verminderen.

## Parkeerrem

Om de parkeerrem in te schakelen, tikt u op **Bediening > Veiligheid**, trapt u het rempedaal in en tikt u vervolgens op **Parkeerrem**.

**PARK**

(VS) Een rode parkeerremindicator gaat branden op het instrumentenpaneel wanneer de parkeerrem is ingeschakeld.



(Canada) Een rode parkeerremindicator gaat branden op het instrumentenpaneel wanneer de parkeerrem is ingeschakeld.

De parkeerrem wordt uitgeschakeld wanneer naar een andere versnelling wordt geschakeld.

U kunt de parkeerrem ook inschakelen door de toets op het uiteinde van de rijhendel ingedrukt te houden terwijl de auto in de stand P (Parkeren) staat.



**PARK**

(VS) Als er een elektrisch probleem is met de parkeerrem, gaat het oranje controlelampje van de parkeerrem branden en verschijnt er op het instrumentenpaneel een foutmelding.



(Canada) Als er een elektrisch probleem is met de parkeerrem, gaat het oranje controlelampje van de parkeerrem branden en verschijnt er op het instrumentenpaneel een foutmelding.

**OPMERKING:** De parkeerrem werkt alleen op de achterwielen en is onafhankelijk van het remsysteem dat met het rempedaal wordt bediend.



**LET OP!** In het onwaarschijnlijke geval dat de Model X geen elektrische voeding meer heeft, hebt u geen toegang tot het touchscreen en kunt u daardoor de parkeerrem niet uitschakelen zonder eerst te starten met startkabels (zie [Starten met startkabels op pagina 258](#)).



**ATTENTIE:** Bij sneeuw en ijs hebben de achterwielen mogelijk onvoldoende grip om te voorkomen dat de Model X een helling afglijdt, vooral wanneer geen winterbanden worden gebruikt. Parkeer niet op hellingen bij sneeuw of ijs. U bent altijd zelf verantwoordelijk voor het veilig parkeren.



**ATTENTIE:** Uw Model X geeft mogelijk een waarschuwing weer wanneer de weg te steil is om veilig te kunnen parkeren of wanneer de parkeerrem niet goed is ingeschakeld. Deze waarschuwingen dienen slechts als richtlijn en vervangen niet de beoordeling van veilige parkeeromstandigheden door de bestuurder, zoals specifieke verkeers- en weersomstandigheden. Vertrouw niet alleen op deze waarschuwingen om te bepalen of het veilig is om op een bepaalde plaats te parkeren. U bent altijd zelf verantwoordelijk voor het veilig parkeren.

## Remblokslijtage

Model X remblokken zijn voorzien van slijtage-indicatoren. Als het remblok is versleten, raakt een dunne metalen strip in het remblok de remschijf en gaat het daardoor hard piepen. Dit geluid geeft aan dat de remblokken versleten zijn en vervangen moeten worden. Neem contact op met Tesla Service om de remblokken te laten vervangen.

De remmen moeten regelmatig gecontroleerd worden waarbij de wielen gedemonteerd moeten worden. Kijk voor technische gegevens en de minimumdikte van remschijven en -blokken op [Subsystemen op pagina 242](#). Daarnaast raadt Tesla aan de remklauwen jaarlijks of telkens na 12.500 mijl (20.000 km) te reinigen in een omgeving waar in de wintermaanden wordt gestrooid.



**ATTENTIE:** Als u versleten remblokken niet op tijd laat vervangen, wordt het remsysteem beschadigd en bestaat de kans op gevaar tijdens het remmen.

**OPMERKING:** Wanneer de Model X start, hoort u mogelijk het geluid van de compressor wanneer het reservoir van het luchtveringssysteem zich vult met lucht.

Uw Model X is uitgerust met Adaptieve luchtvering voor een optimaal rijcomfort en biedt de mogelijkheid om naar voorkeur een zachtere of hardere vering te kiezen. Het systeem zorgt ook voor een gelijke hoogte voor en achter wanneer u veel bagage meeneemt. U kunt de rijkhoogte automatisch aanpassen aan de omstandigheden (zo kunt u de Model X bijvoorbeeld hoger zetten wanneer u extra bodemvrijheid nodig hebt als u op steile opritten of hellingen, in diepe sneeuw, over drempels, stoepanden etc. rijdt).



Bij een storing in het systeem die de werking van het adaptieve luchtveringssysteem vermindert, gaat een geel controlelampje op het instrumentenpaneel branden. Neem contact op met Tesla als de storing blijft bestaan.



Als een storing is gedetecteerd waardoor het adaptieve luchtveringsysteem wordt uitgeschakeld, gaat een rood controlelampje op het instrumentenpaneel branden. Neem contact op met Tesla.

## Rijkhoogte aanpassen



**LET OP!** Controleer of er zich geen obstakels onder en boven de Model X bevinden voordat u de hoogte van de auto aanpast.

U kunt de rijkhoogte handmatig aanpassen door op het rempedaal te trappen en op **Bediening > Vering** op het touchscreen te tikken. De beschikbare instellingen voor de rijkhoogte zijn afhankelijk van uw rijnsnelheid en andere omstandigheden (bijvoorbeeld, de vering gaat niet omlaag wanneer een portier is geopend). Het touchscreen toont ook de bodemvrijheid bij benadering voor elke instelling. Versleep de schuifregelaar om uit deze opties te kiezen:

- **Zeer hoog** - Wanneer ingesteld op **Zeer Hoog**, zakt de vering automatisch tot de standaard rijkhoogte\*, namelijk **Standaard of Laag**, na ongeveer 100 voet (30 meter) rijden of wanneer de rijnsnelheid van 15 mph (24 km/h) wordt bereikt. Om de instelling **Zeer hoog** over een onbeperkte afstand aan te houden tot uw rijnsnelheid de drempelwaarde bereikt, tikt u op **Aanhouden tot 15 mph** in de instelling voor **Zeer hoog**.
- **Hoog** - Wanneer ingesteld op **Hoog**, zakt de vering automatisch tot de standaard rijkhoogte\*, namelijk **Standaard of Laag**, na ongeveer 100 voet (30 meter) rijden of wanneer de rijnsnelheid van 35 mph (56 km/h) wordt bereikt. Om de instelling **Hoog** over een onbeperkte afstand aan te houden tot uw rijnsnelheid de drempelwaarde bereikt, tikt u op **Aanhouden tot 35 mph**.
- **Standaard** - De instelling **Standaard** zorgt voor de beste rijeigenschappen en een optimaal comfort, ongeacht de belading.

- **Laag** - Wanneer de auto lager ligt, kan de aerodynamica worden verbeterd en kan het gemakkelijker zijn om iets in of uit te laden of passagiers in of uit te laten stappen.
- **Zeer laag** - Deze instelling wordt actief nadat u deze handmatig hebt geselecteerd. De vering keert terug naar de standaardinstelling bij aanvang van uw volgende rit of wanneer dat van toepassing is op basis van de voertuigsnelheid.

\*Als de instelling **Standaard rijkhoogte is laag** is uitgeschakeld, wordt de rijkhoogte afgesteld tussen **Standaard** en **Laag** voor een balans tussen rijcomfort, handling en actieradius. Schakel de instelling **Standaard rijkhoogte is laag** in voor een optimale combinatie van rijgedrag en actieradius.



**LET OP!** Vermijd sportief rijden (snel optrekken, scherpe bochten, enz.) wanneer de vering is ingesteld op **Hoog** of **Zeer hoog**. Dit kan voor trillingen zorgen en mogelijk schade veroorzaken.



**LET OP!** Het accelereren kan worden beperkt wanneer de vering is ingesteld op **Hoog** of **Zeer hoog**.

## Adaptieve demping

De instelling voor **Adaptieve demping** passen het veersysteem in real-time aan voor optimale rijeigenschappen onder alle omstandigheden. Maak een keuze uit:

- **Comfort** - Zorgt voor soepeler en ontspannender rijden.
- **Auto** - Zorgt voor aanpassing aan een breed scala aan wegen en rijstijlen, voor een soepel en gecontroleerd rijgedrag.
- **Sport** - Zorgt voor een stuggere vering met meer weggevoel voor meer betrokkenheid van de bestuurder.
- **Geavanceerd** - Kan worden gebruikt om de vering nauwkeurig in te stellen door de afzonderlijke schuifregelaars te verslepen voor **Rijcomfort** en **Handling**.

Tik op **Veergegevens tonen** voor weergave van gedetailleerde informatie over de dempers voor elk wiel, inclusief rijkhoogte, in- en uitveerwaarden en versnelling.

**OPMERKING:** Als Adaptieve demping is ingesteld op **Comfort** of **Auto**, wordt de vering mogelijk verhoogd om het rijcomfort op ruw wegdek te verbeteren. (Alleen Verenigde Staten) De functie is afhankelijk van de beschikbaarheid van actuele kaartgegevens met informatie over wegen met ruw wegdek.

**Comfortvering gebruiken in Autopilot** (indien aanwezig) - Standaard wordt de vering automatisch op Comfort ingesteld bij gebruik van Autopilot en wordt de door u gekozen instelling hersteld zodra Autopilot niet langer wordt gebruikt. Schakel deze instelling uit om deze functie uit te schakelen.



## Real-time visualisatie

De afbeelding van uw Model X op het scherm Vering biedt een real-time visualisatie van de status van de luchtvering. Als aanvulling op de visuele weergave van de wijzigingen in rijhoogte, worden in- en uitveerlijnen weergegeven die tonen hoe het veersysteem de dempers voor elk wiel regelt op basis van de door u gekozen instellingen en de veranderende wegomstandigheden. Beide worden simultaan geregeld. Tik op **Veergegevens tonen** voor weergave van gedetailleerde informatie over de dempers voor elk wiel, inclusief rijhoogte, in- en uitveerwaarden en versnelling.

**OPMERKING:** Het instrumentenpaneel kan nu ook een visualisatie in realtime weergeven van hoe het veersysteem de demping van elk wiel dynamisch aanpast om rekening te houden met veranderende wegomstandigheden. Om deze weergave te zien, houd u de betreffende scrolltoets op het stuurwiel kort ingedrukt totdat de beschikbare opties worden getoond. Draai aan de scrolltoets totdat **Vering** wordt gemarkeerd en tik vervolgens op de scrolltoets.

## Locaties voor automatisch verhogen

Wanneer u de vering verhoogt tot **Hoog** of **Zeer hoog**, wordt de locatie automatisch opgeslagen. Door de locatie op te slaan, hoeft u de vering niet steeds handmatig te verhogen voor een vaak bezochte locatie waar u eerder de vering hebt verhoogd. Wanneer u terugkomt op de opgeslagen locatie, verhoogt de Model X de vering en toont het instrumentenpaneel een melding die aangeeft dat de vering wordt verhoogd.

Bij het opslaan van locaties wordt Model X ook de instelling **Aanhouden tot XX mph** opgeslagen (indien aangegeven).

**OPMERKING:** Als u terugkeert naar een opgeslagen locatie en sneller rijdt dan volgens de veringinstelling **Hoog** en **Zeer hoog** is toegestaan, gaat de vering niet omhoog totdat de snelheid van de Model X is afgenomen.

**OPMERKING:** Na het verlaten van een opgeslagen locatie, wordt de vering automatisch verlaagd. Deze mag echter niet worden verlaagd totdat de Model X voldoet aan de snelheids- en afstandsrempel waarbij de vering omlaag gaat.

**OPMERKING:** Als de Model X een opgeslagen locatie bereikt en de bestaande instelling voor vering als hoger is dan het niveau dat voor de locatie is opgeslagen, wordt de rijhoogte niet aangepast.

## Een locatie voor automatisch verhogen verwijderen

Als u niet wilt dat de vering automatisch verhoogd wordt op een locatie, tikt u op **Altijd verhogen op deze locatie** in de popup die verschijnt wanneer u op de opgeslagen locatie aankomt.

## Automatische hoogteregeling

Model X is uitgerust met actieve luchtvering, wordt de hoogte van de auto automatisch ingesteld, ook als de auto is uitgeschakeld. Om schade bij het opkrikken of hijsen van de auto te voorkomen, moet u de **Krik-stand** activeren om de automatische hoogteregeling te deactiveren (trap op het rempedaal en tik op **Bediening > Service > Krik-stand**). Zie [Hef-stand op pagina 232](#) voor meer details.



Model X is ontworpen om de aanwezigheid van objecten te detecteren. Als u langzaam rijdt (bijvoorbeeld tijdens parkeren), waarschuwt het voertuig u voor eventuele objecten in de directe nabijheid van de Model X. Het voertuig waarschuwt u wanneer objecten vóór de Model X worden gedetecteerd als u vooruitrijdt en achter de Model X wanneer u achteruitrijdt.

**⚠ ATTENTIE:** U wordt mogelijk niet gewaarschuwd wanneer de Model X vrij in de tegengestelde richting rolt (Parkeerhulp geeft bijvoorbeeld geen waarschuwing weer als de Model X achteruit van een helling rolt terwijl Drive (D) is gekozen).

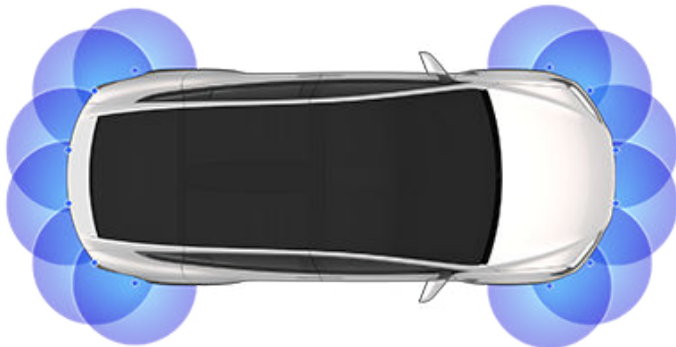

**OPMERKING:** Parkeerhulp kan worden uitgeschakeld wanneer een fiets is gedetecteerd of de Aanhangermodus van de Model X actief is.

**⚠ ATTENTIE:** Vertrouw nooit alleen op de informatie van de parkeerhulp maar overtuig u er zelf van dat er geen personen en/of obstakels in de buurt van de auto zijn. De goede werking van de parkeerhulp kan verstoord worden door een aantal externe factoren (zie [Beperkingen en valse waarschuwingen op pagina 90](#)). Als u alleen afgaat op de informatie van de parkeerhulp om de afstand van de Model X tot een obstakel te bepalen, bestaat de kans op schade aan de auto en/of objecten en op ernstig letsel. Houd de directe omgeving van de auto altijd zelf goed in de gaten. Kijk bij het achteruitrijden over uw schouder en gebruik alle spiegels. Park Assist kan geen kinderen, voetgangers, fietsers, dieren en bewegende voorwerpen detecteren die zich te ver vóór, achter, boven of onder de camera's of zich te ver of te dichtbij van de camera's bevinden. De parkeerhulp helpt de bestuurder bij het parkeren en is niet bedoeld ter vervanging van de eigen waarnemingen van de bestuurder. De parkeerhulp is geen garantie voor veilig rijden.

## Visuele en hoorbare feedback

Wanneer u de achteruitversnelling inschakelt, wordt het beeld van de parkeerhulp aan de linkerkant van het instrumentenpaneel weergegeven. Hierin ziet u objecten die zich dicht bij de voor- en achterkant van de Model X bevinden. Dit beeld wordt gesloten wanneer u Drive inschakelt, tenzij een object dicht bij de voorkant van de Model X worden gedetecteerd. In dat geval wordt het beeld van de parkeerhulp automatisch gesloten wanneer u de snelheid overschrijdt waarbij parkeerhulp actief. Bij het achteruitrijden verschijnt er ook visuele feedback op het touchscreen (zie [Achteruitrijcamera\('s\) op pagina 99](#)). U kunt het beeld van de parkeerhulp op het touchscreen automatisch sluiten door op de X te tikken.

Als u langzaam rijdt terwijl de Camera-app op het touchscreen wordt weergegeven, kunt u naar het beeld van de parkeerhulp schakelen door op de knop in de linkerbovenhoek van het scherm van de Camera-app te tikken. Dit is handig als u hulp nodig hebt bij fileparkeren.

Als het geluid is ingeschakeld (zie [Hoorbare feedback regelen op pagina 90](#)), hoort u een waarschuwingssignaal tijdens het manoeuvreren. U kunt het geluidssignaal tijdelijk uitschakelen door op het luidsprekerpictogram in de benedenhoek van de parkeerhulpweergave te tikken.

**OPMERKING:** Als Parkeerhulp geen signaal doorgeeft, verschijnt er een waarschuwing op het instrumentenpaneel.

**⚠ LET OP!** Houd camera's vrij van vuil, stof, sneeuw en ijs. Richt een hogedrukspuit niet rechtstreeks op de camera's en reinig een camera niet met een scherp of schurend voorwerp dat krassen veroorzaakt en het oppervlak kan beschadigen.

**⚠ LET OP!** Breng geen accessoires of stickers aan op of bij de camera's.



## Hoorbare feedback regelen

U kunt de parkeerhulp met en zonder geluidssignaal gebruiken. Om het geluid in of uit te schakelen, tikt u op **Bediening > Veiligheid > Parkeerhulp Geluidsignalen**.

Om de geluidssignalen tijdelijk uit te schakelen, tikt u op het luidsprekerpictogram in de benedenhoek van de parkeerhulpweergave. De geluidssignalen blijven uitgeschakeld totdat u schakelt of de snelheid overschrijdt waarbij de parkeerhulp actief is.

## Beperkingen en valse waarschuwingen

In de volgende omstandigheden functioneert de parkeerhulp mogelijk niet naar behoren:

- Een of meer sensoren (indien aanwezig) of camera's zijn beschadigd, vuil of worden belemmerd (bijvoorbeeld door modder, ijs of sneeuw of door een autohoes, te veel lak of zelfklevende producten zoals folie, stickers, rubbercoating enz.).
- Het object is te laag, ongeveer 8 inches (20 cm) (bijvoorbeeld een trottoirband of een lage drempel).



**LET OPI:** Kortere gedetecteerde objecten (zoals stoepranden of lage drempels) kunnen zich in de dode hoek bevinden. Model X kan u niet waarschuwen voor een object dat zich in de dode hoek bevindt.

- Weersomstandigheden (zware regenval, sneeuw of mist).
- Het object is te dun (bijvoorbeeld een dun paaltje).
- Het obstakel is buiten het bereik van Parkeerhulp.
- Het object absorbeert geluid of is zacht (bijvoorbeeld poedersneeuw).
- Het object is afgeschuind (bijvoorbeeld een oprit).
- Model X is geparkeerd of er is met de auto gereden bij extreem lage of hoge temperaturen.
- Het object bevindt zich te dicht bij de bumper.
- De bumper is beschadigd of hangt scheef.
- Er iets op de bumper van de Model X is gemonteerd waardoor Parkeerhulp wordt belemmerd (bijvoorbeeld een fietsendrager of bumpersticker).
- Model X vrij in de tegengestelde richting rolt (Parkeerhulp geeft bijvoorbeeld geen waarschuwing weer als de Model X achteruit van een helling rolt terwijl Drive (D) is gekozen).

## Andere parkeerhulpmiddelen

In aanvulling op de parkeerhulp is er ook het beeld van de achteruitrijcamera dat bij het inschakelen van de achteruitversnelling automatisch op het scherm van de Model X verschijnt (zie [Achteruitrijcamera\('s\) op pagina 99](#)).



Wanneer de Model X is gestopt, kan Vehicle Hold de remmen ingeschakeld laten, zelfs nadat u uw voet van het rempedaal hebt gehaald.

Vehicle Hold wordt geactiveerd:

- **Hold:** Vehicle Hold wordt telkens ingeschakeld wanneer de auto volledig tot stilstand komt.
- **Kruip of Rol:** Vehicle Hold wordt telkens ingeschakeld wanneer de auto stilstaat en het rempedaal volledig is ingetrapt.



Telkens wanneer Vehicle Hold de Model X actief afremt, gaat dit lampje branden op het instrumentenpaneel.

Als u Vehicle Hold wilt uitschakelen, kunt u het gaspedaal intrappen of het rempedaal intrappen en weer loslaten.

**OPMERKING:** Vehicle Hold kan ook worden uitgeschakeld door naar de stand N (Neutraal) te schakelen.

**OPMERKING:** Wanneer met de Model X gedurende ongeveer tien minuten actief wordt geremd, schakelt de Model X naar de stand P (Park) en wordt Vehicle Hold geannuleerd. Model X schakelt ook over naar de stand P (Park) wanneer hij detecteert dat de bestuurder de auto heeft verlaten.





## Wat het is

Tractie Controle is een systeem dat voortdurend de snelheid van de voor- en achterwielen controleert. Als de wielen van de Model X hun grip verliezen, wordt het doorslippen van de wielen tegengegaan door de remmen te bedienen en het motorvermogen te beperken. Tractie Controle is standaard ingeschakeld. Onder normale omstandigheden moet dit ingeschakeld blijven om maximale veiligheid te garanderen.



Dit gele controlelampje op het instrumentenpaneel gaat knipperen telkens wanneer Tractie Controle actief de remdruk en het motorvermogen regelt om doorslippen te minimaliseren. Als het controlelampje continu blijft branden, is er een storing van Tractie Controle gedetecteerd. Neem contact op met Tesla Service.



**ATTENTIE:** Tractie Controle kan geen aanrijdingen door gevaarlijk rijgedrag of te hoge snelheden in bochten voorkomen.

## Doorslippen van de wielen toestaan

Om de wielen met een beperkte snelheid te laten doorslippen, kunt u **Slip Start** inschakelen. **Slip Start** kan alleen worden ingeschakeld wanneer de Model X 30 mph (48 km/h) of langzamer rijdt. **Slip Start** wordt automatisch uitgeschakeld wanneer de snelheid 50 mph (80 km/h) overschrijdt.

**Slip Start** dient onder normale omstandigheden niet te worden ingeschakeld. Schakel het alleen in wanneer u bewust wilt dat de wielen doorslippen, zoals bij:

- Wegrijden op een gladde ondergrond, zoals grind of sneeuw
- Rijden in diepe sneeuw, zand of modder
- Schommelen om uit een kuil of gat weg te komen

Als u de wielen wilt laten doorslippen, tikt u op **Bediening > Pedalen en stuur > Slip Start**.



Op het instrumentenpaneel wordt een waarschuwingsbericht weergegeven wanneer **Slip Start** is ingeschakeld.

Hoewel **Slip Start** automatisch wordt uitgeschakeld wanneer u de Model X een volgende keer start, wordt sterk aanbevolen het systeem onmiddellijk uit te schakelen zodra de omstandigheden dit toelaten.

**OPMERKING:** **Slip Start** kan niet worden ingeschakeld wanneer u actief gebruikmaakt van cruise control.



Welke acceleratie-instellingen beschikbaar zijn op uw Model X is afhankelijk van de de gekozen opties bij de aankoop:

- **Chill:** de acceleratie wordt beperkt, voor ontspannen en comfortabel rijden (beschikbaar op alle modellen met Autopilot-hardware).
- **Standaard:** zorgt voor normale acceleratie (beschikbaar op niet-Performance modellen met vierwielaandrijving).
- **Sport:** zorgt voor normale acceleratie (beschikbaar op Performance-modellen met vierwielaandrijving).
- **Insane:** verhoogt het piekkoppel met ongeveer 30 procent (beschikbaar op Performance-modellen met vierwielaandrijving zonder Ludicrous-upgrade).
- **Ludicrous:** verhoogt het piekkoppel met ongeveer 60 procent (beschikbaar op Performance-modellen met vierwielaandrijving met Ludicrous-upgrade).
- **Insane+:** verhoogt het piekkoppel met ongeveer 30 procent (beschikbaar op Performance-modellen met vierwielaandrijving zonder Ludicrous-upgrade) en verwarmt tevens de batterij tot de ideale bedrijfstemperatuur om toegang tot 100% van het vermogen te garanderen. Lees voordat u deze instelling kiest de informatie over [Gebruik van Insane+ of Ludicrous+ op pagina 93](#).
- **Ludicrous+:** verhoogt het piekkoppel met ongeveer 60 procent (beschikbaar op Performance-modellen met vierwielaandrijving en Ludicrous-upgrade) en verwarmt tevens onmiddellijk de batterij tot de ideale bedrijfstemperatuur om toegang tot 100% van het vermogen te garanderen. Lees voordat u deze instelling kiest de informatie over [Gebruik van Insane+ of Ludicrous+ op pagina 93](#).

**OPMERKING:** Waar de modus Chill niet direct de actieradius vergroot, kan het gebruik van meer koppel en vermogen in de modus Insane of Ludicrous wel de actieradius verkleinen en de efficiëntie verminderen.

**OPMERKING:** Als de modus Chill is geselecteerd, wordt Chill weergegeven op het instrumentenpaneel boven de rijnsnelheid.

De Performance-uitvoering met vierwielaandrijving van de Model X biedt ook de functie Launch Mode voor optimale acceleratie op wegdek met goede grip. Raadpleeg [Launch Mode op pagina 93](#) voor de specifieke instructies voor het gebruik van Launch Mode.

Om een acceleratiemodus te kiezen, tikt u op **Bediening > Pedalen en stuur > Acceleratie**.

## Gebruik van Insane+ of Ludicrous+

Als u Insane of Ludicrous kiest, is onmiddellijk extra vermogen beschikbaar. Om echter het absolute maximale vermogen te bereiken (bedoeld voor kort gebruik), kunt u **Insane+** of **Ludicrous+** kiezen om de batterij te verwarmen tot de ideale bedrijfstemperatuur. Zo wordt toegang tot 100% van het beschikbare vermogen gegarandeerd.

Terwijl de batterij wordt opgewarmd wordt op het touchscreen een statusbericht weergegeven met de geschatte wachttijd en informatie over wanneer het extra vermogen beschikbaar is. Naast het verwarmen van de batterij, trachten de modi **Insane+** en **Ludicrous+** de batterij binnen een optimaal temperatuurbereik te houden. Bij sportief rijden ziet u daarom mogelijk ook de status "Koelen" gedurende enkele minuten totdat de temperaturen afnemen. Model X blijft gedurende drie uur in de gekozen modus, zelfs als u de auto hebt verlaten. Na drie uur verstrijkt de time-out van de functie.

**OPMERKING:** Insane+ en Ludicrous+ zijn bedoeld voor maximale prestaties bij kort accelereren. Deze instellingen zijn niet bedoeld voor dagelijkse ritten. Het extra vermogen kost extra energie en leidt tot een snellere afname van het vermogen bij lange ritten. De acceleratie-instellingen Insane of Ludicrous zorgen zelfs voor een aanzienlijke prestatieverhoging wanneer de instelling Insane+ of Ludicrous+ niet is gekozen om maximaal batterijvermogen te bereiken. In feite is het extra vermogen dat kan worden behaald door gebruik van Insane+ en Ludicrous+ onder normale rijomstandigheden mogelijk niet merkbaar.

**OPMERKING:** Voor de ondersteuning van Insane+ of Ludicrous+ moet het batterijniveau minstens 20% zijn. U kunt deze instellingen niet inschakelen wanneer het batterijniveau lager is dan 20%. Bovendien worden deze instellingen onmiddellijk geannuleerd wanneer het batterijniveau tijdens gebruik daalt tot onder 20%.

Bij gebruik van Insane+ of Ludicrous+ verbruikt de Model X meer energie om de batterij op de optimale temperatuur te houden.

U kunt Insane+ of Ludicrous+ op elk moment annuleren door een andere instelling voor de acceleratie te kiezen. Om overmatig en mogelijk onnodig energieverbruik te voorkomen (bijvoorbeeld wanneer u uitstapt en vergeet Insane+ of Ludicrous+ te annuleren), worden deze instellingen automatisch binnen drie uur geannuleerd, ongeacht of u nog rijdt of bent uitgestapt.

**OPMERKING:** Insane+ of Ludicrous+ tracht het batterijpakket binnen een optimaal temperatuurbereik te houden. De batterij wordt door deze instellingen niet alleen verwarmd, maar ook gekoeld als dat nodig is (bijvoorbeeld bij hoge snelheden, snel accelereren, het afleggen van grote afstanden etc.).

## Launch Mode

Launch Mode is alleen beschikbaar op Performance-modellen met vierwielaandrijving en zorgt voor optimale acceleratie op ondergronden met veel grip.

**OPMERKING:** Door snel accelereren, waaronder, maar niet beperkt tot, het gebruik van Launch Mode wordt de aandrijving van auto zwaarder belast en kunnen verschillende onderdelen voortijdig slijten. Model X bewaakt de aandrijflijn voortdurend op slijtage en beschadiging en geeft aan wanneer componenten van uw auto onderhoud nodig hebben.



## Acceleratiemodi

---

**⚠ ATTENTIE:** Gebruik Launch Mode alleen op geschikte plaatsen waar geen overstekend verkeer of voetgangers aanwezig zijn. Launch Mode is bedoeld voor gebruik in rijlessen op circuits. De bestuurder is ervoor verantwoordelijk dat de rijstijl en acceleratie andere weggebruikers niet in gevaar brengt of hindert.

### Launch Mode activeren

1. Zorg ervoor dat de remmen enigszins zijn opgewarmd door enkele minuten te rijden en de remmen enkele keren te gebruiken.
2. Zet de luchtvering in de stand Laag of Zeer laag (zie [Luchtvering op pagina 87](#)).
3. Stel het acceleratieniveau in op **Insane+** of **Ludicrous+** (indien aanwezig).  
**OPMERKING:** Als de instelling **Ludicrous+** aanwezig is, kunt u optimale prestaties bereiken door deze instelling gedurende drie seconden ingedrukt te houden.
4. Houd met uw linkervoet het rempedaal stevig ingetrapt terwijl de Model X stilstaat en de transmissie in Drive staat en trap dan het gaspedaal volledig in. Binnen één seconde verschijnt op het instrumentenpaneel een bericht om aan te geven dat Launch Mode is ingeschakeld.
5. Laat binnen twaalf seconden nadat Launch Mode is ingeschakeld het rempedaal los om de auto te lanceren.

Wanneer u het rempedaal laat opkomen, trekt de Model X snel op.

**OPMERKING:** Launch Mode is niet beschikbaar als Slip start is ingeschakeld (waardoor wielslip mogelijk is). Zie [Tractie Controle op pagina 92](#).

**OPMERKING:** Launch Mode is alleen beschikbaar bij een omgevingstemperatuur van 37° F (3° C) of hoger.



Na het instellen van de bestuurdersstoel, de positie van stuurwiel of de buitenspiegels vraagt het touchscreen of u een bestuurdersprofiel wilt aanmaken om deze aanpassingen op te slaan. In uw profiel worden ook de diverse voorkeuren opgeslagen die u selecteert wanneer u de Model X aanpast.



Om een nieuw bestuurdersprofiel toe te voegen, tikt u op het bestuurdersprofielpictogram boven in het touchscreen. Tik vervolgens op **Instellingen bestuurdersprofielen > Nieuwe bestuurder toevoegen**, voer de naam van de bestuurder in en tik op **Profiel aanmaken**. Volg de aanwijzingen op het scherm..

Schakel het selectievakje **Makkelijk instappen gebruiken** in als u instellingen van **Makkelijk instappen** wilt opslaan (of bestaande instellingen wilt gebruiken) waarbij de bestuurdersstoel en het stuurwiel automatisch worden vermeld om gemakkelijker in of uit de Model X te kunnen stappen.

Als u na het opslaan of kiezen van een bestuurdersprofiel de stand van de bestuurdersstoel, stuurwiel, of de buitenspiegels verandert, verschijnt een bericht waarin u wordt gevraagd de nieuwe instellingen **op te slaan** of de oude instellingen te **herstellen** (andere instellingen worden automatisch opgeslagen). Negeer dit bericht als u een instelling wilt wijzigen zonder deze op te slaan of te herstellen.

Om een bestuurdersprofiel te verwijderen, tikt u op het pictogram voor bestuurdersprofielen boven in het touchscreen, dan op **Instellingen bestuurdersprofielen** en selecteert u vervolgens het bestuurdersprofiel dat u wilt verwijderen. Verwijder het geselecteerde bestuurdersprofiel met **Verwijderen**.

**OPMERKING:** Valet Mode is een ingebouwd bestuurdersprofiel dat de snelheid en de toegang tot bepaalde functies van de Model X beperkt (zie [Valet Mode op pagina 96](#)).

**OPMERKING:** Als u automatische instellingen op basis van een bestuurdersprofiel wilt stoppen, tikt u op **Stop** in het vervolgkeuzemenu Bestuurdersprofiel. Automatische instellingen worden ook gestopt als u een stoel, spiegel of het stuurwiel handmatig vermeldt.

## Bestuurdersprofielen selecteren



Als u de Model X wilt aanpassen op basis van een bestuurdersprofiel, tikt u op het bestuurdersprofiel-pictogram boven in het touchscreen. Kies vervolgens de bestuurder en de Model X wordt ingesteld op basis van de instellingen die zijn opgeslagen in het gekozen bestuurdersprofiel.

## Opgeslagen instellingen

Een deel van de instellingen die u kiest om uw Model X aan te passen, wordt automatisch bewaard in uw bestuurdersprofiel. Zodra deze zijn opgeslagen, wordt een groen vinkje weergegeven naast het pictogram van het bestuurdersprofiel op het touchscreen. Voorbeelden van instellingen die automatisch in het bestuurdersprofiel worden opgeslagen zijn:

- Instellingen van navigatie, temperatuur, lampen en display.
- Voorkeuren voor Autopilot en rijvoorkeuren.

## Een bestuurdersprofiel koppelen aan een sleutel

U kunt een bestuurdersprofiel koppelen aan een specifieke sleutel. De Model X selecteert dan automatisch het juiste bestuurdersprofiel wanneer de gekoppelde sleutel wordt gedetecteerd als de bestuurder de auto nadert en het bestuurdersportier opent. Om een bestuurdersprofiel te koppelen aan een sleutel, neemt u plaats in de Model X met de sleutel en tikt u op het pictogram van het bestuurdersprofiel boven in het touchscreen. Selecteer het bestuurdersprofiel dat u aan de sleutel wilt koppelen en tik vervolgens op **Koppelen aan sleutel**.

**OPMERKING:** Model X detecteert slechts één sleutel tegelijk. Het bestuurdersprofiel wordt gekoppeld aan de sleutel die op dat moment door de auto wordt gedetecteerd. Als u bestuurdersprofielen aan verschillende sleutels wilt koppelen, dient u er daarom voor te zorgen dat alleen die sleutel binnen het detectiebereik is die u wilt koppelen aan het bestuurdersprofiel. Breng alle overige sleutels buiten het detectiebereik (op een afstand van ten minste drie voet (één meter) van de Model X).

**OPMERKING:** Model X kan maximaal acht gekoppelde sleutels ondersteunen. Een bestuurdersprofiel kan echter slechts aan één sleutel worden gekoppeld.

Om de koppeling tussen een bestuurdersprofiel en een sleutel op te heffen, tikt u op het pictogram van het bestuurdersprofiel boven in het touchscreen. Selecteer het bestuurdersprofiel en tik vervolgens op de **X** naast **Gekoppeld aan sleutel**.

## Makkelijk instappen

U kunt een Easy Entry-instelling definiëren waarmee het stuurwiel en de bestuurdersstoel worden vermeld om gemakkelijker in of uit de Model X te kunnen stappen. Elke bestuurder kan de Makkelijk instappen-instelling gebruiken door deze te koppelen aan zijn of haar bestuurdersprofiel. Als de Makkelijk instappen-instelling is gekoppeld aan een bestuurdersprofiel, worden het stuurwiel en de bestuurdersstoel automatisch vermeld in de stand P (Parkeren) en wordt de veiligheidsgordel van de bestuurdersstoel losgemaakt, zodat het uitstappen uit (en daarna ook het instappen in) de Model X wordt vergemakkelijkt. Als u terugkeert in de auto en het rempedaal



# Bestuurdersprofielen

intrap, worden automatisch de instellingen hersteld die zijn gebruikt door het meest recente bestuurdersprofiel (of gebaseerd op de sleutel, als deze is gekoppeld aan een bestuurdersprofiel).

Om **Makkelijk instappen** te gebruiken met een bestuurdersprofiel, moet het selectievakje **Gebruik Makkelijk instappen** zijn ingeschakeld.

**⚠ ATTENTIE:** Gebruik Makkelijk instappen nooit om de bestuurdersstoel volledig naar achteren te verplaatsen, wanneer een kinderzitje is aangebracht op de zitplaats achterin achter de bestuurdersstoel. Vanwege de beperkte ruimte, kan het verplaatsen van de stoel de benen van een kind raken, letsel veroorzaken of het zitje loswrikken.

## Valet Mode

Wanneer de Model X in Valet Mode staat, gelden de volgende beperkingen:

- Snelheid wordt beperkt tot 70 mph (113 km/h).
- Maximale acceleratie en maximaal vermogen worden beperkt.
- De bagageruimte voor en het dashboardkastje zijn vergrendeld.
- De thuis- en werklocaties zijn niet beschikbaar in het navigatiesysteem.
- Spraakbediening is uitgeschakeld.
- Tekstberichten worden niet weergegeven.
- Autopilot-comfortfuncties zijn uitgeschakeld.
- De instelling Mobiele toegang toestaan kan niet worden gewijzigd.
- HomeLink (indien beschikbaar in uw land) is niet toegankelijk.
- Bestuurdersprofielen zijn niet toegankelijk.
- Sommige apps, zoals Toybox en Theater, zijn niet toegankelijk.
- Wifi en Bluetooth zijn uitgeschakeld. Wanneer de Model X in Valet Mode staat, kunt u geen nieuwe Bluetooth-apparaten koppelen of bestaande gekoppelde apparaten bekijken of verwijderen. Als echter een aan Bluetooth gekoppeld apparaat of een bekend wifi-netwerk binnen bereik is, maakt de Model X hier verbinding mee.

## Valet Mode inschakelen

Tik, terwijl de Model X in de parkeerstand staat, op **Bediening > Bediening > Veiligheid > Valet Mode** of tik op het pictogram van het bestuurdersprofiel boven in het touchscreen en tik vervolgens op **Valet Mode**.

De eerste keer dat u Valet Mode activeert, vraagt het touchscreen u een pincode van vier cijfers op te geven, waarmee u Valet Mode kunt annuleren.

Wanneer Valet Mode actief is, toont het instrumentenpaneel het woord **Valet** en verandert het bestuurdersprofiel in **Valet Mode** op het touchscreen.

U kunt ook de mobiele app gebruiken om Valet Mode in en uit te schakelen (als de Model X in de parkeerstand staat). Wanneer u de mobiele app gebruikt, hoeft u geen pincode in te voeren omdat u al bij de app moet inloggen met uw Tesla-accountgegevens.

**OPMERKING:** Als **Pincode voor rijden** is ingeschakeld (zie [Pincode voor rijden op pagina 170](#)), moet u de pincode invoeren voordat u een Valet-pincode kunt definiëren of invoeren. Eenmaal in Valet Mode kan met de Model X worden gereden zonder de pincode voor rijden in te voeren.

**OPMERKING:** De optie **PIN to Drive** is niet beschikbaar wanneer Valet Mode actief is.

Als u uw Valet-pincode vergeet, kunt u deze opnieuw instellen door in de Model X plaats te nemen en uw Tesla-accountgegevens in te voeren (Valet Mode wordt dan ook uitgeschakeld). U kunt uw pincode ook opnieuw instellen via de mobiele app.

**⚠ ATTENTIE:** Gebruik Valet Mode niet bij het trekken van een aanhanger. De beperkingen van het motorkoppel in Valet Mode kunnen het voor de Model X moeilijk maken om een aanhanger een helling op te trekken.

## Valet Mode annuleren

Terwijl de Model X in de stand P (Parkeren) staat, tikt u op het pictogram van het bestuurdersprofiel van **Valet Mode** boven in het touchscreen. Voer hier u 4-cijferige pincode in.

Wanneer u Valet Mode uitschakelt, worden alle instellingen van het meest recent gebruikte bestuurdersprofiel hersteld, evenals de climate control-instellingen. Ook zijn alle functies weer beschikbaar.

**OPMERKING:** U hoeft geen pincode in te voeren om Valet Mode vanuit de mobiele app uit te schakelen.



## Werking van actieve voorklep

(Indien aanwezig) Model X (afhankelijk van de marktregio en productiedatum) is uitgerust met een systeem voor voetgangerbescherming met een actieve voorklep dat is bedoeld om hoofdletsel bij voetgangers en fietsers tegen te gaan bij een frontale botsing. Diverse sensoren aan de voorzijde van de auto zijn bedoeld om een botsing met een voetganger te detecteren wanneer de Model X rijdt met een snelheid tussen ongeveer 25 en 50 km/h en het achterste deel van de voorklep met ongeveer 80 mm te verhogen. Zo wordt de ruimte tussen de voorklep en de onderliggende componenten vergroot en neemt het risico van letsel af.

**OPMERKING:** Het systeem voor voetgangerbescherming werkt met een reeks sensoren en algoritmen die zijn ontworpen en gekalibreerd om te bepalen wanneer actieve voorklep moet worden ingeschakeld. Hierdoor leiden niet alle aanrijdingen met voetgangers tot activering. Anderzijds kan de actieve voorklep worden geactiveerd als de Model X in botsing komt met een dier of een ander voertuig of object.

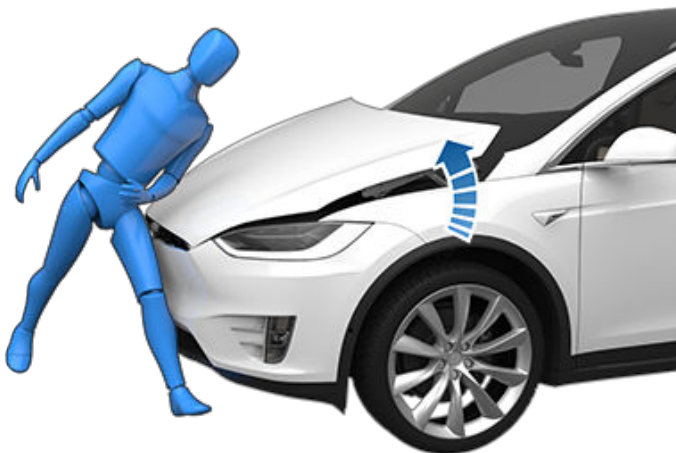

Als de actieve voorklep is geactiveerd, verschijnt er een waarschuwing op het instrumentenpaneel en klinkt er een geluidssignaal. Breng de Model X onmiddellijk naar het dichtstbijzijnde Tesla Service Center of een door Tesla goedgekeurde reparateur. Onderhoud van de sensoren en actuators van actieve voorklep moet telkens nadat actieve motorklep is geactiveerd worden uitgevoerd.

**⚠ ATTENTIE:** Wanneer de actieve motorklep is geactiveerd, kan de verhoogde klep het zicht van de bestuurder gedeeltelijk belemmeren, waardoor het risico van een aanrijding toeneemt. Wanneer dit veilig is, kunt u met de Model X naar het dichtstbijzijnde Tesla Service Center of een door Tesla goedgekeurde reparateur rijden. Als het niet veilig is om te rijden (u hebt geen goed zicht over de verhoogde voorklep, de voorklepvergrendeling is beschadigd, etc.), moet u uw auto laten transporteren.

**⚠ ATTENTIE:** Als de actieve voorklep volgens een melding op het instrumentenpaneel is geactiveerd terwijl dit niet zo is, moet u de Model X direct naar het dichtstbijzijnde Tesla Service Center brengen.

**OPMERKING:** Als de voorbumper is beschadigd, neem dan contact op met een door Tesla goedgekeurde reparateur om de sensoren te laten controleren op schade.





## Weergave informatie dagteller

Ritinformatie wordt op het touchscreen weergegeven wanneer u op **Bediening > Ritten** tikt. Voor de huidige rit kunt u de afstand, tijdsduur en het gemiddelde energieverbruik laten weergeven. U kunt ook de afstand en het totale en gemiddelde energieverbruik sinds uw laatste laadbeurt en voor extra ritten laten weergegeven.

Om een rit een naam te geven of de naam van een rit te wijzigen, voert u een nieuwe naam voor de rit in en drukt u vervolgens op **Opslaan**. Om een bepaalde ritteller terug te zetten op nul, tikt u op de desbetreffende **Reset**-toets.

U kunt informatie van maximaal drie ritten op het instrumentenpaneel laten weergeven. Geef met de selectievakjes aan welke rit(ten) u wilt zien. Gebruik vervolgens het scrollwiel rechts op het stuur om de gekozen rit(ten) weer te geven (zie [Toetsen rechts op het stuur gebruiken op pagina 74](#)).

## Kilometerteller

U kunt op de volgende manieren de kilometerteller weergeven om de kilometerstand van het voertuig te zien:

- Tik op **Bediening > Software**.
- Tik op **Bediening > Ritten**.
- Open de mobiele app en scroll omlaag naar de onderkant van het hoofdscherm.



## Plaats van camera

Model X is uitgerust met een achteruitrijcamera die zich boven de kentekenplaat achter bevindt.

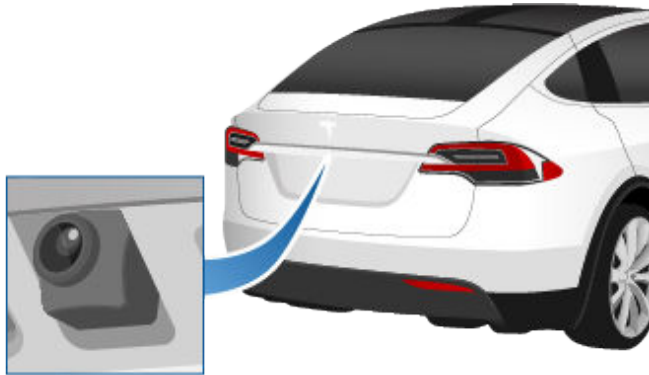

Zodra de selectiehendel in stand R (Achteruit) wordt gezet, wordt het beeld van de camera op het touchscreen weergegeven. Lijnen laten uw traject zien op basis van de positie van het stuurwiel. Deze lijnen worden aangepast als u het stuurwiel beweegt.

Er wordt een verticale balk over het beeld van de achteruitrijcamera weergegeven wanneer de Model X een object (bijvoorbeeld een ander voertuig of een voetganger) detecteert dat op het punt staat om de achterzijde van het voertuig te passeren. Zie [Rear Cross Traffic Alert op pagina 166](#) voor meer informatie.

Model X geeft ook beelden van de zijcamera's (indien aanwezig) weer. Veeg omhoog of omlaag om de beelden van de zijcamera te verbergen of weer te geven.

**OPMERKING:** Mogelijk dient u het cameravenster te vergroten om de beelden van de zijcamera's (indien aanwezig) te kunnen zien.

**OPMERKING:** Ook wordt visuele feedback van Parkeerhulp weergegeven op het instrumentenpaneel (zie [Parkeerhulp op pagina 89](#)).



Om altijd de weergave van de achteruitrijcamera te tonen, opent u het startprogramma voor apps en tikt u op de camera-app.

Als na het schakelen naar de achteruitversnelling een zwart beeld op het touchscreen verschijnt in plaats van de beelden van de achteruitrijcamera, gebruik dan de achteruitkijkspiegels om de omgeving te controleren voordat u achteruitrijdt. Als de storing van de achteruitrijcamera aanhoudt, maak dan een serviceafspraken met de mobiele app.

**⚠ ATTENTIE:** Bepaal nooit op basis van de camera's of de zone achter u vrij is van voorwerpen en/of mensen. Houd in gedachten dat obstakels die letsel of schade zouden kunnen veroorzaken, mogelijk buiten het bereik van de camera's vallen. Daarnaast kunnen verschillende externe factoren de prestaties van de camera's beïnvloeden, waaronder een verontreinigde of stoffige lens. Als u alleen afgaat op de informatie van de camera's, bestaat de kans op schade aan de Model X en/of goederen en op ernstig letsel. Houd de directe omgeving van de auto altijd zelf goed in de gaten. Kijk bij het achteruitrijden over uw schouder en gebruik alle spiegels. Gebruik de camera's uitsluitend ter ondersteuning. Hij is niet bedoeld ter vervanging van uw eigen controles en vormt geen vervangingsmiddel voor voorzichtig rijden.

De lens van de camera moet schoon zijn en mag door niets worden geblokkeerd om een duidelijk beeld te garanderen. Zie [Reinigen op pagina 226](#).



## Voetgangerswaarschuwingssysteem

---

*(Indien aanwezig)* Het voetgangerswaarschuwingssysteem zorgt ervoor dat de Model X geluid maakt bij snelheden onder ongeveer 19 mph (32 km/h) of tijdens achteruitrijden. Elektrische auto's zijn stil en dit geluid waarschuwt voetgangers ervoor dat u nadert. Het geluid wordt geactiveerd wanneer de Model X niet in de stand P (Parkeren) staat en wordt luider naarmate de snelheid toeneemt.

**OPMERKING:** Het voetgangerswaarschuwingssysteem is wellicht niet beschikbaar in auto's die vóór ongeveer 1 september 2020 zijn gebouwd.

 **ATTENTIE:** Als voetgangers geen geluid horen, merken zijn mogelijk niet dat u nadert, waardoor het gevaar van een aanrijding met ernstig of zelfs dodelijk letsel toeneemt. Ga er nooit vanuit dat het voetgangerswaarschuwingssysteem garandeert dat voetgangers altijd uw voertuig opmerken. Als het voetgangerswaarschuwingssysteem niet werkt, maak dan een serviceafspraak.



**OPMERKING:** Afhankelijk van de productiedatum en voertuigconfiguratie, is de Model X mogelijk niet uitgerust met de actieve spoiler.

De Model X is uitgerust met een spoiler die is ontworpen om de aerodynamica te verbeteren. Als de Model X is uitgerust met de actieve spoiler, is de stand van de spoiler variabel en afhankelijk van de status en de snelheid van de Model X:

- Wanneer de Model X in de achteruitversnelling staat of langzamer rijdt dan 10 mph (16 km/h), biedt de stand van de spoiler maximaal zicht achter de auto.
- Wanneer de rijsnelheid hoger wordt dan 45 mph (72 km/h), gaat de spoiler omlaag tot de stand die de meest effectieve aerodynamica levert.
- Wanneer de Model X wordt uitgeschakeld en afgesloten, wordt de spoiler ingetrokken.

Tik op **Bediening > Service > Spoilermodus > Automatisch** om de spoiler automatisch te laten reageren zoals hierboven beschreven. Selecteer de instelling **Uitgebreid** om de automatische beweging van de spoiler uit te schakelen. De spoiler blijft dan in de uitgeklapte stand staan.

**OPMERKING:** Als de spoiler niet automatisch omhoog of omlaag kan bewegen, geeft het instrumentenpaneel een waarschuwing weer. Neem contact op met Tesla Service.



## Aanhangers trekken en accessoires dragen

Met het Towing-pakket kunt u een aanhanger trekken met uw Model X. Hiermee kunt u ook ski's, snowboards, fietsen e.d. meenemen door een accessoiredrager te bevestigen op de trekhaak.

### Accessoires dragen

Het Towing-pakket van de Model X heeft een afneembare trekhaakbeugel van 2 inch die een accessoiredrager kan ondersteunen.

De afneembare trekhaakbeugel is bedoeld voor ondersteuning van verticale lasten van maximaal 120 lbs (54 kg) als de last vrijdragend naar achteren binnen 24 inch (63 cm) van de afneembare trekhaakbeugel is geplaatst, bijvoorbeeld fietsen op een fietsendrager.

Controleer bij het vervoeren van fietsen of andere voorwerpen op de afneembare trekhaakbeugel van de Model X altijd of het maximumgewicht niet wordt overschreden. Bij het berekenen van het gewicht moet het gewicht van de accessoiredrager worden meegerekend. Als de drager bijvoorbeeld 40 lbs weegt, dan is er voldoende draagvermogen voor twee fietsen van elk ongeveer 40 lbs, of vier fietsen die elk ongeveer 20 lbs wegen.

 **LET OPI:** De afneembare trekhaakbeugel van de Model X is bedoeld voor het ondersteunen van maximaal 120 lbs (54 kg). Het overschrijden van dit maximale gewicht kan aanzienlijke schade veroorzaken.

 **LET OPI:** Probeer geen drager te bevestigen aan een Model X die niet is uitgerust met het Towing-pakket. Het negeren van deze aanwijzing kan aanzienlijke schade veroorzaken.

Om een accessoiredrager te monteren en te gebruiken, moet de afneembare trekhaakbeugel worden aangesloten (zie [De trekhaak aansluiten op pagina 107](#)). Volg daarna de instructies die bij uw accessoiredrager zijn geleverd. Houd u aan de wet- en regelgeving in uw regio die betrekking heeft op het dragen van accessoires.

Het Towing-pakket van de Model X bevat de benodigde bedrading voor accessoiredragers met verlichting (zie [Elektrische aansluitingen op pagina 109](#)). Het pakket bevat tevens de Aanhangermodus-software (zie [Aanhangermodus op pagina 105](#)).



Als u de kabelboom van een accessoiredrager aansluit, detecteert de Model X een aansluiting voor aanhangerverlichting en gaat de betreffende indicator op het instrumentenpaneel branden. Aanhangermodus is uitgeschakeld.

Bij het dragen van accessoires dient u regelmatig te controleren of de accessoiredrager en de last goed bevestigd is en, indien van toepassing, of de verlichting van de accessoiredrager werkt.

**OPMERKING:** Ga naar [www.tesla.com](http://www.tesla.com) om accessoires aan te schaffen voor uw Model X. Hoewel er producten van andere merken beschikbaar zijn, worden alleen door Tesla goedgekeurde producten door Tesla aanbevolen en ondersteund (zie [Onderdelen en accessoires op pagina 233](#)). De accessoireproducten die beschikbaar zijn voor uw Model X verschillen per land. Controleer voordat u een drager van een ander merk dan Tesla probeert te monteren de productinformatie om te zien of deze compatibel is.

**OPMERKING:** Wanneer deze niet in gebruik is, dient het afneembare deel van de trekhaak te worden verwijderd. Bewaar deze op een droge plaats om roestvorming te voorkomen. Breng de stofkap aan op het opnameprofiel van de trekhaakbeugel om te voorkomen dat er vuil en stof in komt (zie [De trekhaak loskoppelen op pagina 109](#)).



**LET OPI:** Een drager kan uw zicht in de binnenspiegel of van de achteruitrijcamera('s) belemmeren. Daarnaast kunnen ook sommige functies van Autopilot niet naar verwachting werken.



**ATTENTIE:** Tesla aanvaardt geen enkele aansprakelijkheid voor schade of letsel ten gevolge van het monteren of gebruik van een drager voor accessoires, voor ontbrekende informatie in de bij dragers voor accessoires gevoegde instructies en voor het niet opvolgen van de instructies door de gebruiker. Schade die is veroorzaakt door het gebruik van een drager voor accessoires, wordt niet door de garantie gedekt.



## Trekgewicht



Het totale aanhangwagengewicht (inclusief alle belading en extra uitrusting) en de maximale kogeldruk mogen nooit de volgende waarden overschrijden:

Wiel-/velgmaat	Maximaal trekgewicht*	Maximale kogeldruk**
245/45R19 110 V/Y	SAE Class III – 4960 lb (2250 kg)	SAE Class III – 500 lb (225 kg)
275/45R20 110 V/Y	SAE Class III – 5000 lb (2300 kg)	SAE Class III – 500 lb (230 kg)
285/35R22 106 W	SAE Class II – 3500 lb (1588 kg)	SAE Class II – 350 lb (158 kg)

\*Tesla raadt een afzonderlijk remsysteem aan op aanhangers met een beladen gewicht van meer dan 450 kg. Het remsysteem moet geschikt zijn voor het gewicht van de aanhanger. Volg de instructies van de fabrikant van het aanhangwagenremsysteem om te waarborgen dat de aanhangwagenremmen goed worden geïnstalleerd, afgesteld en onderhouden.

\*\*De kogeldruk is de neerwaartse kracht die de aanhangwagenkoppeling uitoefent op de trekhaakkogel en mag de aanhangerlast niet met meer dan 10% overschrijden. Door veel uitrusting, passagiers of lading in het trekkende voertuig mee te nemen, wordt de toegestane kogeldruk verlaagd, waardoor ook het maximale trekgewicht afneemt. Het maximale trekgewicht wordt berekend ervan uitgaande dat de TMM (toegestane maximum massa) niet wordt overschreden. De TMM is gedrukt op de sticker voor de voertuigcertificering (zie [Sticker voertuigcertificering op pagina 238](#)).

**OPMERKING:** As het trekgewicht op het label van de trekhaakbeugel strijdig is met de informatie in de handleiding, dat heeft de handleiding voorrang.

-  **ATTENTIE:** Belaad de auto of de aanhanger niet te zwaar. Een te zwaar beladen auto of aanhanger kan leiden tot slechte prestaties, schade aan de auto en het verlies van de controle over de auto, wat kan leiden tot ernstig letsel.
-  **ATTENTIE:** Gebruik de trekhaak niet om de Model X te slepen/verplaatsen.
-  **LET OP!** Tesla aanvaardt geen enkele aansprakelijkheid voor schade of letsel ten gevolge van het trekken van een aanhanger, voor enigerlei fouten of ontbrekende informatie in de bij de trekuitrusting gevoegde instructies of voor het negeren van de juiste instructies door de gebruiker. Schade die is veroorzaakt door het trekken van een aanhanger, wordt niet door de garantie gedekt.





## Bandenspanning bij het trekken van een aanhanger

Wanneer er een aanhanger wordt getrokken, moet de bandenspanning worden verhoogd zodat deze is afgestemd op de extra belading. Houd de banden op de hieronder weergegeven spanning (de op de sticker met informatie over banden en belading vermelde bandenspanning geldt in dit geval niet):

Voorbanden	Achterbanden	Bandenspanning voor koude banden
245/45R19	245/45R19	45 psi (310 kPa)
255/45R20 265/45R20	275/45R20	46 psi (320 kPa)
265/35ZR22	285/35ZR22	50 psi (345 kPa)

**⚠ ATTENTIE:** Controleer de bandenspanning met een bandenspanningsmeter als de banden koud zijn. Na één mijl (1,6 km) rijden zijn de banden voldoende opgewarmd om de bandenspanning te beïnvloeden. Ook felle zon of extreem warm weer kan de bandenspanning beïnvloeden. Wees niet verbaasd over hogere waardes als u de bandenspanning meet wanneer de banden warm zijn. Laat geen lucht uit warme banden ontsnappen om de voorgeschreven waardes die gelden voor koude banden, te bereiken. Een warme band met een spanning gelijk aan of lager dan de voorgeschreven waarde voor koude banden heeft een gevaarlijk lage bandenspanning.

**⚠ ATTENTIE:** Probeer nooit een aanhanger te trekken wanneer een band van een Model X beschadigd is of is opgepompt met behulp van een bandenreparatieset. Een tijdelijk gerepareerde band is niet geschikt voor het dragen van de getrokken last. Het trekken van een aanhanger met een beschadigde of tijdelijk gerepareerde band onder de auto kan leiden tot een kapotte band of tot gevolg hebben dat de combinatie zijn stabiliteit verliest.

## Alvorens een aanhanger te trekken

Alvorens een aanhanger te trekken, moet het volgende doen:

- Vul de banden tot de koude bandenspanning die wordt vermeld in Bandenspanning bij trekken van een aanhanger.
- Stel de veringshoogte in op **Laag** (tik op **Bediening > Vering > Laag**).

- Houd u aan de wet- en regelgeving in uw regio die betrekking heeft op het trekken van een aanhanger. Niet naleven van wet- en regelgeving kan ertoe leiden dat uw veiligheid in gevaar komt.
- Stel de buitenspiegels zo in dat u een onbelemmerd zicht naar achter hebt met een zo klein mogelijke dode hoek.
- Schakel **Aanhangermodus** in (zie [Aanhangermodus op pagina 105](#)).

Controleer of:

- De Model X horizontaal op zijn wielen staat (niet doorzakt) wanneer de aanhanger is aangekoppeld. Als de auto doorzakt (en aan de voorkant dus omhoog komt): controleer of het in Trekgewicht genoemde maximale trekgewicht en de kogeldruk niet worden overschreden.
- Alle onderdelen en toebehoren van de trekhaak, veiligheidskettingen en elektrische aansluitingen in goede staat verkeren en goed zijn aangesloten. Ga niet met de aanhanger rijden als er problemen waarneembaar zijn.
- De verlichting van de aanhanger goed werkt (remlichten, richtingaanwijzers en contourverlichting).
- De aanhanger goed is aangekoppeld, dat wil zeggen, de koppeling goed is bevestigd op de trekhaakkogel.
- Veiligheidskettingen correct zijn aangesloten tussen de aanhanger en het trekkende voertuig. Kruis de veiligheidskettingen onder de kogel van de aanhanger om te voorkomen dat de kogel de weg raakt wanneer deze loskomt van de trekhaak. Bevestig de ketting met genoeg ruimte om te voorkomen dat hij in bochten strak komt te staan, maar zorg er ook voor dat de ketting nooit over de grond sleept.
- Alle lading is gezekerd.
- Er zijn wielblokken beschikbaar.
- De lading op de aanhanger gelijkmatig is verdeeld, zodat de kogeldruk ca. 10% van het totale aanhangergewicht bedraagt zonder dat de in Trekgewicht genoemde maximale kogeldruk wordt overschreden.
- Als de aanhanger is uitgerust met een oploopprem: controleer of de remmen werken en goed zijn afgesteld. Om de combinatie veilig tot stilstand te kunnen brengen, moeten de remmen van de aanhanger en van de auto op elkaar zijn afgestemd.

**OPMERKING:** Voor algemene informatie van de National Highway Traffic Safety Administration over veilig rijden met een aanhanger, gaat u naar: <http://www.nhtsa.gov/cars/problems/Equipment/towing/Towing.pdf>.

**⚠ ATTENTIE:** De kogeldruk moet ca. 10% bedragen van het totale aanhangergewicht, zonder dat de in Trekgewicht genoemde maximale kogeldruk wordt overschreden. Als de aanhanger niet goed wordt beladen (bijv. te veel lading aan de achterkant) kan de aanhanger gaan slingeren, waardoor de auto mogelijk onbeheersbaar wordt.



**⚠ ATTENTIE:** Zorg er altijd voor dat de lading in de aanhanger is gezekerd en niet kan gaan schuiven. Bewegende/schuivende lading kan ertoe leiden dat de auto onbeheersbaar wordt, wat ongevallen met ernstig of zelfs dodelijk letsel tot gevolg kan hebben.

## Aanhangermodus

Aanhangermodus (stand aanhangwagen trekken) moet bij het trekken van een aanhanger altijd zijn ingeschakeld. Als u de elektrische aansluiting van een aanhanger aansluit, schakelt de Model X automatisch Aanhangermodus in. Als u de elektrische aansluiting van de aanhanger loskoppelt, wordt de Aanhangermodus uitgeschakeld. Tik op **Bediening > Pedalen en stuur > Aanhangermodus** op het touchscreen om Aanhangermodus handmatig in of uit te schakelen. Een van de volgende controlelampjes gaat branden in het instrumentenpaneel:



Aanhangermodus is actief.



De Model X detecteert een aansluiting voor aanhangerverlichting, maar Aanhangermodus is uitgeschakeld. Waarschijnlijk is een draagaccessoire aangesloten.



De Model X detecteert een defecte elektrische verbinding voor de aanhangerverlichting. De aanhangerverlichting werkt mogelijk gedeeltelijk of helemaal niet. Stop de auto zodra dit veilig kan en inspecteer de aanhangerverlichting op defecte kabels of aansluitingen. Als de problemen zijn verholpen maar het rode pictogram nog steeds wordt weergegeven, schakel dan Aanhangermodus uit en vervolgens weer in.

**OPMERKING:** In situaties waarin de Model X een zware lading detecteert, neemt de auto aan dat er een aanhanger is aangekoppeld en wordt Aanhangermodus automatisch ingeschakeld. Er verschijnt een melding op het instrumentenpaneel waaruit blijkt dat Aanhangermodus is ingeschakeld. Wanneer Aanhangermodus automatisch is ingeschakeld omdat er een zware lading is gedetecteerd, kunt u de Aanhangermodus-instelling alleen wijzigen door de Model X tot stilstand te brengen, de stand P (Parkeren) of N (Neutraal) in te schakelen en vervolgens de parkeerrem via het touchscreen handmatig in te schakelen (**Bediening > Veiligheid > Parkeerrem**).

Sommige functies van Autopilot en de functionaliteit van de parkeersensoren achter zijn mogelijk niet beschikbaar wanneer Aanhangermodus is ingeschakeld. Daarnaast kan de werking van de sommige functies verschillen: Bijvoorbeeld:

- Automatisch sturen is niet beschikbaar.
- Traffic-aware cruise control vergroot de afstand tot de auto voor u.

- Het luchtveringsysteem voert geen snelheidsafhankelijke aanpassingen uit tussen **Standaard** en **Laag**.
- Het luchtveringsysteem verhoogt niet automatisch de rijkhoogte op basis van opgeslagen locaties.
- Side Collision Warning is actief, maar automatisch ingrijpen op de besturing is uitgeschakeld.
- De remkracht van Automatic Emergency Braking (zie [Collision Avoidance Assist op pagina 165](#)) wordt aanzienlijk begrensd.

**⚠ ATTENTIE:** Vertrouw er niet op dat Model X de aanhanger detecteert en automatisch Aanhangermodus inschakelt. Controleer altijd op Aanhangermodus is ingeschakeld alvorens een aanhanger te trekken.

**⚠ ATTENTIE:** Aanhangermodus mag tijdens het trekken van een aanhanger nooit worden uitgeschakeld. Dit kan tot ernstig of zelfs dodelijk letsel leiden.

**⚠ ATTENTIE:** Gebruik niet de instelmogelijkheid van de vering om de hoogte van de trekhaakkogel af te stemmen op de hoogte van de aanhangwagenkoppeling. Kies een trekhaak en een aanhanger die de juiste hoogte hebben voor een geschikte aslast en een juiste stand van de aanhanger.

## Aanhangerrem

Bij het trekken van een aanhanger die beladen meer weegt dan 450 kg, adviseert Tesla gebruik te maken van een geremde aanhanger. Zorg ervoor dat er aan de plaatselijke regelgeving is voldaan. Een remcontroller moet afzonderlijk worden aangeschaft en de benodigde 4-pens pigtailstekker kan bij Tesla Service worden besteld.

Volg deze stappen om een remcontroller aan te sluiten:

1. Sluit de bedrading van de remcontroller aan op de juiste punten van de 4-pens pigtailstekker.



## Aanhangers trekken en accessoires dragen

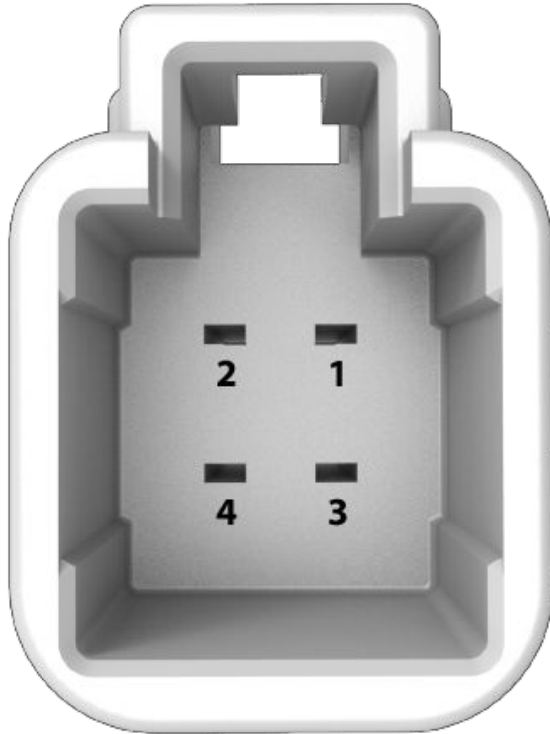

- 1 - Uitgang remcontroller naar aanhanger
- 2 - Massa
- 3 - Signaal remmen ingeschakeld
- 4 - Laagspanning-voeding (20A)

2. Verwijder de afdekking onder het dashboard, in de voetenruimte aan bestuurderszijde.

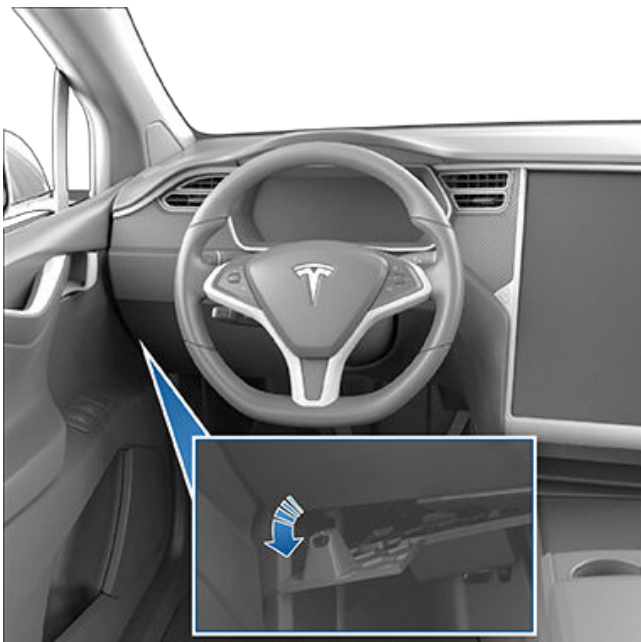

3. Klap de vloerbedekking terug om de 4-pens stekker aan de bedrading van de Model X toegankelijk te maken.



4. Sluit de pigtailstekker aan op de stekker aan de bedrading van de auto.

**⚠ ATTENTIE:** Trekken van een aanhanger resulteert in een langere remweg, ook al is de aanhanger geremd. Houd bij het trekken van een aanhanger een grotere afstand aan tot de auto voor u en voorkom situaties waarin hard remmen nodig kan zijn. Als u dit niet doet, kan dit tot botsingen leiden.

**⚠ ATTENTIE:** Houd u aan de nationale en lokale wet- en regelgeving die specifiek betrekking heeft op het trekken van een aanhanger en op de eisen die aan remmen worden gesteld. In veel regio's is een losbreekreminrichting verplicht. Deze bevindt zich op de dissel en wordt verbonden met de trekhaak (hulpkoppeling). De losbreekreminrichting activeert de remmen van de aanhanger wanneer de aanhanger losraakt van de trekauto. Niet naleven van wet- en regelgeving kan ertoe leiden dat uw veiligheid in gevaar komt.

**⚠ ATTENTIE:** Volg de instructies van de fabrikant van het aanhangwagenremsysteem om te waarborgen dat de aanhangwagenremmen goed worden geïnstalleerd, afgesteld en onderhouden. Tesla is niet verantwoordelijk voor schade die wordt veroorzaakt door een onjuiste installatie van het remsysteem van een aanhanger.

**⚠ ATTENTIE:** Probeer de remmen van een aanhanger nooit direct aan te sluiten op het remsysteem van de auto. Dit kan schade toebrengen aan de auto en aan de aanhanger en kan ertoe leiden dat het remsysteem niet goed meer werkt, wat ongevallen met ernstig of zelfs dodelijk letsel tot gevolg kan hebben.



## Richtlijnen voor het trekken van aanhangers

De Model X is in eerste instantie bedoeld en ontworpen als auto voor het vervoer van personen. Het trekken van een aanhanger zorgt voor extra belasting van de motor(en), de aandrijving, de remmen, de banden en de vering en leidt tot een veel kleiner bereik. Als u besluit een aanhanger te gaan trekken, ga dan voorzichtig te werk en neem de volgende algemene richtlijnen in acht:

- Breng uw rijsnelheid omlaag en voorkom abrupte manoeuvres. Onthoud dat het sturen, de stabiliteit, de draaicirkel, de remweg en de remprestaties bij het trekken van een aanhanger anders zijn dan tijdens rijden zonder aanhanger.
- Houd ten minste een twee keer zo grote afstand aan tot de auto voor u dan normaal. Zo kunt u situaties voorkomen waarin hard moet worden geremd. Abrupt hard remmen kan slippen of scharen van de combinatie tot gevolg hebben, waardoor u de beheersing over de combinatie verliest.
- Voorkom scherpe bochten. In te scherpe bochten kunnen de auto en de aanhanger elkaar raken, waardoor er schade ontstaat. Onthoud dat de wielen van de aanhanger een kortere bocht maken dan de wielen van de auto. Neem bochten bij het trekken van een aanhanger dan ook wijder dan normaal om te voorkomen dat de aanhanger de stoeprand, verkeersborden, bomen of andere objecten raakt.
- Controleer regelmatig de verlichting en richtingaanwijzers van de aanhanger op een goede werking. Vervang kapotte lampjes. Bij een aangekoppelde aanhanger knipperen de controlelampjes van de richtingaanwijzers op het instrumentenpaneel van de auto zoals altijd, ook al zijn er lampjes van de richtingaanwijzers op de aanhanger kapot.
- Controleer regelmatig of de lading goed vastzit.
- Controleer regelmatig of de verlichting van de aanhanger werkt.
- Parkeer bij voorkeur niet op een helling (zie [Parkeren met een aanhanger op pagina 107](#)).
- Controleer regelmatig of alle onderdelen die te maken hebben met het trekken van de aanhanger, nog goed vastzitten.

## Parkeren met een aanhanger

Probeer zo mogelijk niet op een helling te parkeren. Maar als er per se op een helling moet worden geparkeerd, moeten er wielkeggen voor of achter de wielen van de aanhanger worden geplaatst:

- Eén persoon houdt het rempedaal ingetrapt.
- De tweede persoon plaatst de wielblokken voor of achter de wielen van de auto, aan de kant waar de weg naar beneden loopt.

- Wanneer de wielkeggen op hun plaats liggen, kunt u het rempedaal loslaten. Controleer of de keggen het gewicht van de auto en de aanhanger kunnen houden.

**OPMERKING:** Bij het controleren van wielkeggen, mag Vehicle Hold (zie [Vehicle Hold op pagina 91](#)) niet ingeschakeld zijn. Wanneer de Model X wordt geremd door Vehicle Hold, brandt het bijbehorende controlelampje op het instrumentenpaneel. Trap het rempedaal in en laat het weer los om Vehicle Hold uit te schakelen.

- Zet de auto in de stand P (Parkeren).

**⚠ ATTENTIE:** Als parkeren op een helling noodzakelijk is, dient u er altijd voor te zorgen dat alle wielen van de aanhanger zijn voorzien van een wielkeg. Als u dit niet doet, kan dit ongevallen met ernstige schade, letsel of de dood tot gevolg hebben.

## Antislingersysteem

Wanneer wordt gedetecteerd dat de aanhanger begint te slingeren, probeert het elektronische stabiliteitssysteem van de Model X de juiste hoeveelheid remkracht toe te passen om de slingerbeweging tot een minimum te beperken. Op het instrumentenpaneel licht het Tractie Controle-lampje kort op. Wanneer het systeem actief remt om de slingerbeweging van de aanhanger te dempen, heeft intrappen van het rempedaal niet tot gevolg dat dit automatische remmen wordt geannuleerd.

## De trekhaak aansluiten

Het Towing-pakket van de Model X is voorzien van een trekhaak met een afneembare trekhaakbeugel van 2x2 inch. Wanneer deze niet in gebruik is, dient het afneembare deel van de trekhaak te worden verwijderd. Bewaar deze op een droge plaats om roestvorming te voorkomen. Breng het stofkapje aan op het opnameprofiel van de trekhaakbeugel om te voorkomen dat er vuil en stof in komt.

De trekhaakbeugel wordt met 8 moeren bevestigd aan de carrosserie van de auto.







## Aanhangers trekken en accessoires dragen

**OPMERKING:** De maximale toegestane achteroverhang van het aankoppelpunt is 47 inch (1186 mm).

**OPMERKING:** Gebruik altijd veiligheidskettingen bij het trekken van een aanhanger. Breng de kettingen kruislings aan onder de kogel en bevestig ze aan de ogen van de aanhanger om de aanhangerlast te borgen.

**⚠ LET OP!** Verwijder altijd de kogelhouder alvorens de afneembare trekhaakbeugel te plaatsen of te verwijderen (zie [De trekhaakkogel bevestigen en losnemen op pagina 109](#)).

**⚠ ATTENTIE:** Voor het trekken van een aanhanger moet u gebruik maken van de Model X-trekhaak. Probeer nooit een ander type trekhaak te monteren.

De afneembare trekhaakbeugel plaatsen:

1. Verwijder de stofkap van het opnameprofiel van de afneembare trekhaakbeugel.



2. Plaats de sleutel in de slotcilinder van de trekhaakbeugel en draai de cilinder zo dat de bovenkant van de sleutel in lijn is met de stand "unlocked" (ontgrendeld).
3. Trek de slotcilinder ca. 1/8" (0,5 cm) uit de adapter naar buiten en draai deze rechtsonder totdat de rode markering op de cilinder in lijn is met de witte stip.



**⚠ ATTENTIE:** Ga bij het verdraaien van de slotcilinder voorzichtig te werk. Als de cilinder niet in de stand "Open" wordt geborgd, keert hij vanzelf terug in zijn oorspronkelijke stand "Gesloten" waardoor u uw vingers kunt bezeren.

4. Pak de trekhaakbeugel aan de onderkant stevig vast en breng de driehoekige geleidingen aan de zijkanten van de trekhaakbeugel in lijn met de corresponderende uitsparingen in het opnameprofiel.

**OPMERKING:** Pak niet de slotcilinder vast, want deze moet vrij kunnen draaien.

5. Druk de trekhaakbeugel in het opnameprofiel totdat de slotcilinder ongeveer 120° naar links draait en automatisch in de stand "Gesloten" wordt vergrendeld. Het groene gebied op de slotcilinder (boven de witte pijl) komt in een lijn te liggen met de witte stip op het opnameprofiel.
6. Kijk goed of de trekhaakbeugel volledig in het opnameprofiel is geschoven. Probeer de trekhaakbeugel naar beneden te trekken. De trekhaakbeugel mag niet vallen wanneer u deze naar beneden probeert te trekken.
- OPMERKING:** Als de trekhaakbeugel niet in zijn opnameprofiel is vergrendeld, zal deze eruit vallen wanneer u eraan trekt.
7. Verdraai de sleutel totdat de pijlen in een lijn liggen met de markering "vergrendeld" op de slotcilinder.
8. Neem de sleutel uit het slot en bewaar deze op een veilige plaats (bij voorkeur in de auto).

**OPMERKING:** De sleutel kan alleen worden verwijderd als de trekhaakbeugel is vergrendeld. Hieruit blijkt dat de trekhaak goed is bevestigd. Gebruik de trekhaak niet met de sleutel in het slot.



**OPMERKING:** Tesla adviseert de sleutelcode te noteren. U hebt deze code nodig als u de sleutels verliest en nieuwe exemplaren moet bestellen.

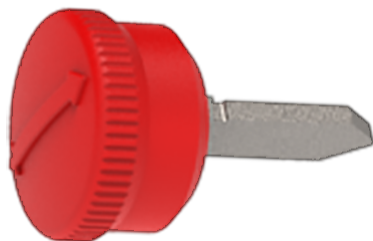

9. Breng het stofkapje over het slot aan om te voorkomen dat er vuil in het slot terecht komt. Bij de nieuwere versie met drukklemmen brengt u het stofkapje weer aan, drukt u het op zijn plaats tot het vastklikt en opent u de drukklemmen voordat u ze naar binnen drukt.

**OPMERKING:** Om de trekhaakbeugel in een goede staat te houden, dient u de oppervlakken ervan regelmatig in te vetten met niet-harshoudend vet.

## De trekhaak loskoppelen

Verwijder de trekhaak na het trekken:

1. Plaats de sleutel en draai deze zo dat de bovenkant van de sleutel in lijn is met de stand "ontgrendeld".
2. Houd de trekhaakbeugel aan de onderkant stevig vast om te voorkomen dat het geheel op de grond valt, trek de slotcilinder ca. 1/8" (0,5 cm) naar buiten en draai deze rechtsonder totdat de rode markering op de slotcilinder in lijn is met de witte stip op de adapter. De slotcilinder is nu vergrendeld in de geopende stand en de trekhaakbeugel valt uit het opnameprofiel.



**ATTENTIE:** Ga bij het verdraaien van de slotcilinder voorzichtig te werk. Als de cilinder niet in de geopende stand wordt geborgd, keert hij vanzelf terug in zijn oorspronkelijke gesloten stand, waardoor u uw vingers kunt bezeren.

3. Plaats de stofkap weer op het opnameprofiel voor de afneembare trekhaakbeugel om te voorkomen dat zich vuil in het profiel ophoopt.
4. Breng het stofkapje weer aan op de slotcilinder van de afneembare trekhaakbeugel en bewaar de trekhaakbeugel op een veilige plaats.

## De trekhaakkogel bevestigen en losnemen

Het Towing-pakket van de Model X bevat geen trekhaakkogel. U dient een kogelhouder aan te schaffen die geschikt is voor het type aanhanger dat u gaat trekken. De afneembare trekhaakbeugel van de Model X is geschikt voor een kogelhouder tot 20,32 cm (8 inch) die maximaal 1,9 cm (0,75 inch) omhoog reikt. Gebruik geen kogelhouder die omlaag reikt.

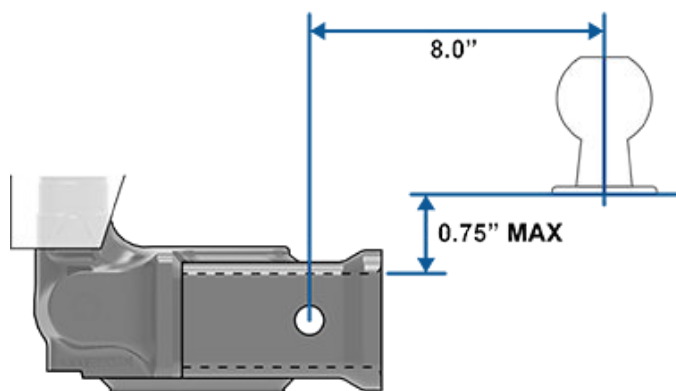

Een trekhaakkogel bevestigen:

1. Verwijder zo nodig de splitpen uit de borgpen en schuif de borgpen uit het trekhaakdeel.
2. Schuif de kogelhouder in het trekhaakdeel.
3. Breng de opening in de kogelhouder in lijn met de opening in het trekhaakdeel.
4. Steek de borgpen door de uitgelijnde openingen heen.
5. Breng de splitpen aan in het gat aan het uiteinde van de borgpen.

Een kogelhouder losnemen:

1. Verwijder de splitpen uit de borgpen en schuif de borgpen uit de uitgelijnde openingen van de kogelhouder en het trekhaakdeel.
2. Trek de kogelhouder uit het trekhaakdeel.

## Elektrische aansluitingen

Wet- en regelgeving vereist dat alle aanhangwagens zijn uitgerust met achterlichten, remlichten, contourverlichting en richtingaanwijzers. Om de aanhangerverlichting van stroom te voorzien, is de trekhaak uitgerust met een 7-polige contactdoos (SAE J560); deze bevindt zich vlakbij de trekhaak. De meeste stekkers van aanhangwagens kunnen op deze contactdoos worden aangesloten.





## Aanhangers trekken en accessoires dragen

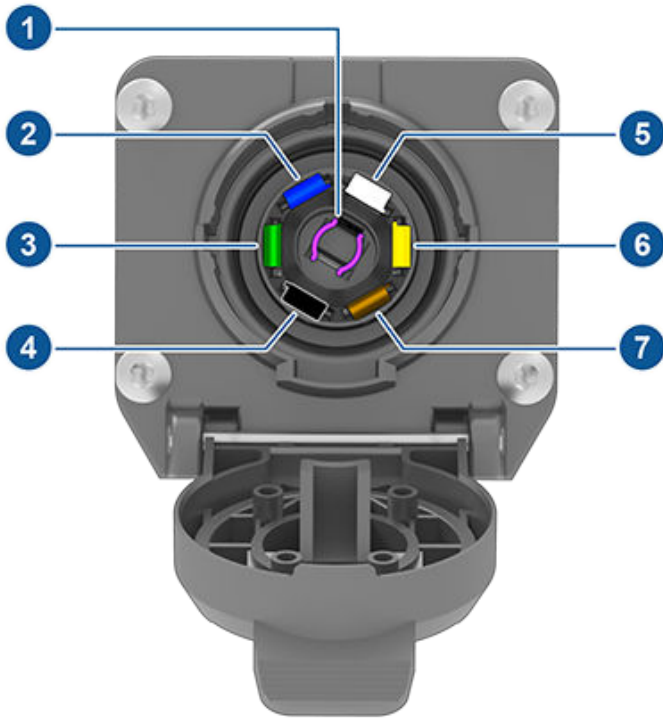

1. Achteruitrijlichten (paars)
2. Uitgang remcontroller (blauw)
3. Rechter richtingaanwijzer en remlicht (groen)
4. Laagspanning Voeding (rood of zwart)
5. Massa (wit)
6. Linker richtingaanwijzer en remlicht (geel)
7. Achterlichten en dagrijverlichting (bruin)

**OPMERKING:** Het is de verantwoordelijkheid van de bestuurder om ervoor te zorgen dat alle elektrische aansluitingen intact zijn en dat alle lichten van de aanhanger voorafgaand en tijdens het trekken van de aanhanger werken. Model X detecteert geen defecte aanhangerverlichting. U dient deze verlichting zelf te controleren.

**OPMERKING:** Niet-werkende aanhangerverlichting tijdens het rijden met een aanhanger kan het gevolg zijn van een storing in de bedrading van de aanhanger of een te hoog stroomverbruik van de lampen die zijn aangesloten op de uitgang(en) van de aanhanger. Als dit gebeurt, wordt een rood pictogram voor Aanhangermodus weergegeven op het touchscreen. Los eventuele problemen met de bedrading op en/of verminder het aantal lampen die zijn aangesloten op de uitgang(en) van de aanhanger en schakel vervolgens Aanhangermodus uit en weer in.

Bij het aansluiten van de bedrading van een aanhanger op de elektrische aansluiting van de Model X wordt Aanhangermodus automatisch ingeschakeld (zie [Aanhangermodus op pagina 105](#)).

**⚠ ATTENTIE:** De uitgang van de remcontroller werkt alleen wanneer er een remcontroller is geïnstalleerd (zie [Aanhangerrem op pagina 105](#)).

**⚠ ATTENTIE:** Gebruik alleen de door Tesla ontworpen elektrische aansluiting. Probeer de bedrading van een aanhanger niet te splitsen of via een andere methode aan te sluiten. Dit kan het elektrische systeem van de auto beschadigen en storingen veroorzaken.

**⚠ LET OP!** Zorg er altijd voor dat de voedingskabel van de aanhanger de grond niet raakt of over de grond sleept en dat de kabel voldoende ruimte heeft, zodat hij in bochten niet strak komt te staan.

### Gevolgen voor het bereik

Het gewicht en de luchtweerstand van de auto nemen toe wanneer er een aanhanger wordt getrokken en accessoires worden gedragen. Daardoor kan de actieradius aanzienlijk afnemen. Ondanks dat Reisplanner het geschatte verbruik probeert aan te passen op basis van Aanhangermodus, kan het werkelijke energieverbruik afwijken. Plan de lengte van uw ritten en de laadstops dienovereenkomstig.



Autopilot is een reeks geavanceerde rijhulpsystemen om het rijden veiliger en minder stressvol te maken. Deze functies maken Model X niet volledig autonoom en zijn geen vervanging voor u als bestuurder. Autopilot-functies zijn standaard op alle nieuwe Tesla-voertuigen.

**OPMERKING:** *Afhankelijk van marktregio, voertuigconfiguratie, aangeschafte opties en softwareversie, zijn de volgende functies mogelijk niet aanwezig op uw auto of werkt een functie mogelijk niet exact op de manier die wordt beschreven.*

Autopilot omvat Traffic-aware cruise control en Automatisch sturen.

- **Traffic-aware cruise control:** Houdt uw snelheid en een instelbare volgafstand tot een eventuele voorligger gelijk (zie [Traffic-aware cruise control op pagina 122](#)).
- **Automatisch sturen:** Houdt uw snelheid en afstand tot een voorligger gelijk en houdt Model X daarnaast intelligent op zijn rijstrook (zie [Automatisch sturen op pagina 128](#)).

**⚠ ATTENTIE:** Autopilot is een functie waarbij u uw handen moet gebruiken. Houd uw handen altijd aan het stuurwiel en let op de wegomstandigheden en andere weggebruikers om u heen (waaronder voetgangers en fietsers). Zorg ervoor dat u indien nodig onmiddellijk kunt ingrijpen. Als u deze instructies niet opvolgt, kan dat leiden schade en ernstig of zelfs dodelijk letsel.

Enhanced Autopilot omvat aanvullende functies. Functies van Enhanced Autopilot zijn ontworpen om de werkdruk van de bestuurder verder te verminderen en veelgebruikte acties te vergemakkelijken, zoals van rijstrook wisselen of parkeren.

- **Auto Lane Change:** Verplaatst Model X naar een aangrenzende rijstrook wanneer u de richtingaanwijzer inschakelt en Automatisch sturen actief is (zie [Auto Lane Change op pagina 130](#)).
- **Navigeren met Autopilot:** Leidt Model X actief vanaf de oprit van een auto(snel)weg tot de afrit, waaronder het wisselen van rijstrook, aanhouden van de juiste weg bij knooppunten, het automatisch inschakelen van de richtingaanwijzer, en het nemen van de juiste afrit (zie [Navigeren met Autopilot op pagina 133](#)).
- **Automatisch inparkeren:** Parkeert Model X, al dan niet in file (zie [Automatisch inparkeren op pagina 147](#)).
- **Summon:** Rijdt Model X voor- of achteruit, ook als u zich buiten de auto bevindt. Dit is handig bij het parkeren in krappe parkeervakken (zie [Summon op pagina 149](#)).
- **Smart Summon:** Rijdt de Model X uit een parkeervak en door complexere omgevingen, waarbij obstakels en andere voertuigen worden vermeden, om u tegemoet te komen of om een vooraf bepaald doel te bereiken (zie [Smart Summon op pagina 152](#)).

**⚠ ATTENTIE:** Enhanced Autopilot is een functie waarbij u uw handen moet gebruiken. Houd uw handen altijd aan het stuur en let op de wegomstandigheden en andere weggebruikers om u heen (waaronder voetgangers en fietsers). Zorg ervoor dat u indien nodig onmiddellijk kunt ingrijpen. Als u deze instructies niet opvolgt, kan dat leiden schade en ernstig of zelfs dodelijk letsel.

Volledig zelfrijdende besturing omvat:

- **Verkeerslicht- en stopbordherkenning:** Houdt uw snelheid en een volgafstand gelijk, houdt Model X op zijn rijstrook en remt en stopt voor verkeerslichten en stopborden (zie [Verkeerslicht- en stopbordherkenning op pagina 136](#)).
- **Automatisch sturen in steden (Full Self-Driving (onder toezicht)):** Probeert naar uw bestemming te rijden door bochten in de weg te volgen, te stoppen bij kruispunten, stopborden en rotondes en deze veilig te passeren, links- en rechtsaf te slaan en het op en af rijden van auto(snel)wegen (zie [#unique\\_317 op pagina](#) ).

**⚠ ATTENTIE:** Volledig automatische besturing is een functie waarbij u uw handen moet gebruiken. Houd uw handen altijd aan het stuur en let op de wegomstandigheden en andere weggebruikers om u heen (waaronder voetgangers en fietsers). Blijf altijd op de weg letten en zorg ervoor dat u altijd onmiddellijk kunt ingrijpen. Als u deze instructies niet opvolgt, kan dat leiden schade en ernstig of zelfs dodelijk letsel.

## Hoe het werkt

Autopilot gebruikt de camera's op Model X, die de omgeving bewaken en andere voertuigen, voetgangers, wegmarkeringen en obstakels zoals hekken en stoepranden detecteren. Er zijn camera's aangebracht aan de voorkant, achterkant en zijkanten van Model X (zie [Camera's op pagina 19](#)).

Model X is mogelijk ook uitgerust met een interieurcamera, aangebracht in de binnenspiegel, die de alertheid van de bestuurder bewaakt. Het is uw verantwoordelijkheid om uw handen aan het stuur te houden, op de weg te letten en op ieder moment klaar te zijn om onmiddellijk in te grijpen.

Wanneer Autopilot is ingeschakeld toont Model X een reeks escalerende waarschuwingen om u eraan te herinneren uw handen aan het stuur te houden en op de weg te letten. Als u hier niet op reageert, wordt Autopilot uitgeschakeld en is het systeem niet meer beschikbaar voor de rest van de rit.

**⚠ ATTENTIE:** Autopilot is uitsluitend bedoeld om uw rijcomfort en gemak te vergroten en is geen waarschuwings- of vermijdingssysteem voor botsingen. Het is uw verantwoordelijkheid om alert te blijven, veilig te rijden en de auto te allen tijde onder controle te hebben. Vertrouw nooit alleen op Autopilot om de Model X voldoende af te remmen. Blijf altijd op de weg voor u letten en zorg ervoor dat u klaar bent om in te grijpen. Als u dit niet doet, kan dit tot ernstig of zelfs dodelijk letsel leiden.



## Over Autopilot

---

Het is uw verantwoordelijkheid om uzelf vertrouwd te maken met de beperkingen van Autopilot en op ieder moment klaar te zijn om onmiddellijk in te grijpen.



## Voorwaarden voor Autopilot

Zorg elke keer voordat u wegrijdt en voordat u Autopilot-functies gebruikt dat alle camera's schoon en vrij van belemmeringen zijn (zie [Een camera reinigen op pagina 226](#)). Vuile camera's en sensoren (indien aanwezig) en omgevingsomstandigheden zoals regen en vervaagde rijstrookmarkeringen kunnen de prestaties van Autopilot nadelig beïnvloeden. Als een camera is geblokkeerd of afgeschermd geeft de Model X een melding weer op het instrumentenpaneel en zijn Autopilot-functies mogelijk niet beschikbaar.

Voordat u Autopilot-functies kunt gebruiken, en na bepaalde servicebezoeken, moet u een korte afstand rijden om de camera's te kalibreren. Zie [Rijden om camera's te kalibreren op pagina 19](#) voor meer informatie.

Daarnaast werken deze functies mogelijk niet naar behoren onder de volgende omstandigheden:

- De weg bevat scherpe bochten of aanzienlijke hoogteverschillen.
- Verkeersborden en -signalering zijn onduidelijk, op verschillende manieren te interpreteren, of slecht onderhouden.
- Het zicht is slecht (door zware regenval, sneeuw, hagel, etc. of door slecht verlichte wegen in het donker)
- U rijdt in een tunnel of naast een geluidswal die het zicht van de camera('s) belemmert
- Fel licht (zoals van koplampen van tegenliggers of direct zonlicht) hindert het camerazicht.

De lijst met situaties die de goede werking van Autopilot-functies kunnen verstoren, is niet volledig.

**OPMERKING:** *Afhankelijk van marktregio, voertuigconfiguratie, aangeschafte opties en softwareversie, zijn de volgende functies mogelijk niet aanwezig op uw auto of werkt een functie mogelijk niet exact op de manier die wordt beschreven.*

Autopilot-functie	Beschikbaar als
Traffic-aware cruise control	<ul style="list-style-type: none"> <li>• U rijdt met een snelheid van 18 mph (30 km/h) t/m 85 mph (140 km/h)</li> </ul> <p><b>OPMERKING:</b> U kunt Traffic-aware cruise control activeren bij lagere snelheden als er op ten minste 5 feet (1,5 meter) afstand vóór Model X een voertuig wordt gedetecteerd.</p>
Automatisch sturen	<ul style="list-style-type: none"> <li>• U rijdt met een snelheid van 18 mph (30 km/h) t/m 85 mph (140 km/h)</li> </ul> <p><b>OPMERKING:</b> U kunt Automatisch sturen activeren bij lagere snelheden als er op ten minste 5 feet (1,5 meter) afstand vóór de Model X een voertuig wordt gedetecteerd.</p> <p><b>OPMERKING:</b> In een woonerf, een weg zonder middenstreep of een weg zonder toegangsbeperking is de maximaal toegestane kruissnelheid beperkt en wordt een melding weergegeven op het instrumentenpaneel. De begrensde snelheid is gelijk aan de maximumsnelheid voor de weg plus 5 mph (10 km/h).</p> <ul style="list-style-type: none"> <li>• Koplampen worden ingesteld op <b>Aan</b> of <b>Auto</b>. Hoewel Autopilot zowel overdag als bij weinig licht (in het (schemer)donker) beschikbaar is, wordt Automatisch sturen uitgeschakeld en kan het niet worden ingeschakeld als de koplampen worden ingesteld op <b>Uit</b>. Wanneer Automatisch sturen wordt ingeschakeld, wordt <b>Automatisch grootlicht</b> automatisch ingeschakeld (zie <a href="#">Grootlicht op pagina 80</a>) en worden de ruitenwissers ingesteld op <b>Auto</b>.</li> </ul>
Navigeren met Autopilot	<ul style="list-style-type: none"> <li>• U rijdt met een snelheid van 18 mph (30 km/h) t/m 85 mph (140 km/h).</li> </ul> <p><b>OPMERKING:</b> U kunt Navigeren met Autopilot activeren bij lagere snelheden als er op ten minste 5 feet (1,5 meter) afstand vóór Model X een voertuig wordt gedetecteerd.</p> <ul style="list-style-type: none"> <li>• En als u rijdt op een auto(snel)weg met toegangsbeperking. Wanneer u de weg met toegangsbeperking verlaat, gaat Navigeren met Autopilot weer over op Automatisch sturen.</li> </ul>



## Over Autopilot

Autopilot-functie	Beschikbaar als
Full Self-Driving (onder toezicht)	<ul style="list-style-type: none"><li>• U rijdt met een snelheid lager dan 85 mph (150 km/h).</li></ul> <p><b>OPMERKING:</b> U kunt Full Self-Driving (onder toezicht) inschakelen bij lagere snelheden, ook als Model X stilstaat, ongeacht of er een voertuig vóór Model X wordt gedetecteerd.</p> <ul style="list-style-type: none"><li>• Koplampen worden ingesteld op <b>Aan</b> of <b>Auto</b>. Hoewel Full Self-Driving (onder toezicht) zowel overdag als bij weinig licht (in het (schemer)donker) beschikbaar is, wordt het uitgeschakeld en kan het niet worden ingeschakeld als de koplampen zijn ingesteld op <b>Uit</b>. Wanneer Full Self-Driving (onder toezicht) wordt ingeschakeld, wordt <b>Automatisch grootlicht</b> automatisch ingeschakeld (zie <a href="#">Grootlicht op pagina 80</a>) en worden de ruitenwissers ingesteld op <b>Auto</b>.</li></ul>



In dit gedeelte wordt beschreven hoe u de volgende rijhulpfuncties in- en uitschakelt.

**OPMERKING:** *Afhankelijk van marktregio, voertuigconfiguratie, aangeschafte opties en softwareversie, zijn de volgende functies mogelijk niet aanwezig op uw auto of werkt een functie mogelijk niet exact op de manier die wordt beschreven.*

- **Traffic-aware cruise control:** Net als een traditionele cruisecontrol houdt Traffic-aware cruise control een ingestelde snelheid aan. Traffic-aware cruise control vergroot vertraagt en accelereert Model X echter ook om de afstand tot uw voorligger gelijk te houden. Ook als Traffic-aware cruise control is ingeschakeld blijft u verantwoordelijk voor het sturen van Model X (zie [Traffic-aware cruise control op pagina 115](#)).
- **Automatisch sturen:** Net als Traffic-aware cruise control houdt Automatisch sturen een ingestelde snelheid aan (als er geen voertuig vóór u rijdt) of een ingestelde volgafstand (als er wel een voertuig vóór u rijdt). Daarnaast detecteert Automatisch sturen de rijstrookmarkeringen en de aanwezigheid van andere voertuigen en objecten, om Model X op intelligente wijze op zijn rijstrook te houden (zie [Automatisch sturen op pagina 116](#)).

**OPMERKING:** Automatisch sturen is een BËTA-functie.

- **Auto Lane Change:** Als u een richtingaanwijzer inschakelt terwijl Automatisch sturen actief is, stuurt Auto Lane Change de Model X naar de naastgelegen rijstrook in de richting van de betreffende richtingaanwijzer (zie [Auto Lane Change op pagina 116](#)).
- **Navigeren met Autopilot:** Navigeren met Autopilot bouwt voort op de functies Traffic-aware cruise control en Automatisch sturen. Wanneer Automatisch sturen actief is, maakt Navigeren met Autopilot het mogelijk voor de Model X om wisselingen van rijstrook voor te stellen of, indien geconfigureerd, automatisch van rijstrook te wisselen om andere voertuigen in te halen en de navigatieroute te volgen (zie [Navigeren met Autopilot op pagina 117](#)).

**OPMERKING:** Navigeren met Autopilot is een BËTA-functie.

Deze functie maken gebruik van informatie afkomstig van de camera's van Model X om rijstrookmarkeringen, wegranden en andere voertuigen rondom de Model X te detecteren.

-  **LET OP!** Zorg elke keer voordat u wegrijdt en voordat u Autopilot-functies gebruikt dat alle camera's schoon en vrij van belemmeringen zijn (zie [Een camera reinigen op pagina 226](#)). Vuile camera's en sensoren (indien aanwezig) en omgevingsomstandigheden zoals regen en vervaagde rijstrookmarkeringen kunnen de prestaties van Autopilot nadelig beïnvloeden. Als een camera is geblokkeerd of afgeschermd geeft de Model X een melding weer op het instrumentenpaneel en zijn Autopilot-functies mogelijk niet beschikbaar.



**LET OP!** Het is uw verantwoordelijkheid om uzelf vertrouwd te maken met de beperkingen van Autopilot en de situaties waarin de bestuurder mogelijk moet ingrijpen. Zie [Beperkingen en waarschuwingen op pagina 155](#) voor meer informatie.

## Instellingen Autopilot

Voordat u Autopilot-functies gebruikt, dient u aan te passen hoe ze werken, door **Bediening > Autopilot** aan te raken.

- **Snelheidsinstelling:** Kies of Autopilot wordt ingeschakeld met de momenteel gedetecteerde snelheidslimiet of met uw huidige rijnsnelheid. Tik op **Bediening > Autopilot > Snelheid instellen** en kies **Snelheidslimiet** of **Huidige snelheid**.
- **Marge:** Als u **Snelheidslimiet** selecteert, kunt u een marge opgeven door **Snelheidsmarge instellen** aan te raken. U kunt kiezen uit **Vast** (de kruissnelheid wordt aangepast met een specifieke hoeveelheid op alle wegen) of **Percentage** (de kruissnelheid wordt afgesteld als percentage van de gedetecteerde snelheidslimiet voor de weg).
- **Geluidssignaal groen verkeerslicht:** In Canada en de Verenigde Staten: Als deze functie is ingeschakeld, klinkt er een geluidssignaal wanneer u wacht voor een rood verkeerslicht en dit op groen springt. Als u Traffic-aware cruise control niet actief gebruikt en wacht voor een rood stoplicht terwijl zich een auto vóór u bevindt, klinkt het geluidssignaal wanneer deze auto optrekt.

## Traffic-aware cruise control

Traffic-aware cruise control is altijd ingeschakeld.

Traffic-aware cruise control gebruiken:

1. Draai het rechter scrolwiel omhoog om de ingestelde snelheid te verhogen of omlaag om de ingestelde snelheid te verlagen. U kunt op ieder moment het gaspedaal bedienen om de ingestelde cruisesnelheid te overschrijden. Zie [Bij gebruik van Autopilot op pagina 119](#) voor meer informatie.
2. Om Traffic-aware cruise control te annuleren, of trapt u het rempedaal in. Zie [Autopilot uitschakelen op pagina 118](#) voor meer informatie.

40  
MAX

Als Traffic-aware cruise control beschikbaar is, maar niet actief is, geeft het instrumentenpaneel de cruisesnelheid grijs weer. Het weergegeven getal is de snelheid die wordt ingesteld wanneer u Traffic-aware cruise control inschakelt.

40  
MAX

Als Traffic-aware cruise control actief is met een ingestelde kruissnelheid, wordt deze snelheid gemarkeerd met blauwe tekst.





# Autopilot-functies

**⚠ ATTENTIE:** Traffic-aware cruise control is uitsluitend bedoeld om uw rijcomfort en gemak te vergroten en is geen waarschuwings- of vermijdingssysteem voor botsingen. Het is uw verantwoordelijkheid om alert te blijven, veilig te rijden en de auto te allen tijde onder controle te hebben. Vertrouw nooit alleen op Traffic-aware cruise control om de Model X voldoende af te remmen. Blijf altijd op de weg voor u letten en zorg ervoor dat u klaar bent om in te grijpen. Als u dit niet doet, kan dit tot ernstig of zelfs dodelijk letsel leiden. Zie [Beperkingen en waarschuwingen op pagina 155](#) voor meer informatie.

## Automatisch sturen

**OPMERKING:** *Afhankelijk van marktregio, voertuigconfiguratie, aangeschafte opties en softwareversie, is Automatisch sturen mogelijk niet aanwezig op uw auto of werkt deze functie mogelijk niet exact op de manier die wordt beschreven.*

Schakel Automatisch sturen als volgt in:

1. Tik op **Bediening > Autopilot > Autopilot-functies > Automatisch sturen (bèta)**.
2. Lees het pop-upvenster aandachtig door, zorg dat u begrijpt wat u hebt gelezen en raak vervolgens **Ja** aan.

Automatisch sturen gebruiken:

1. .
2. Draai het rechter scrolwiel omhoog om de ingestelde snelheid te verhogen of omlaag om de ingestelde snelheid te verlagen. Zie [Bij gebruik van Autopilot op pagina 119](#) voor meer informatie.
3. Om Automatisch sturen te annuleren, of trapt u het rempedaal in. Zie [Autopilot uitschakelen op pagina 118](#) voor meer informatie.

Als u Automatisch sturen inschakelt, bevestigt Model X de activering met een geluidssignaal en geeft kort een bericht weer op het instrumentenpaneel om u eraan te herinneren dat u op de weg moet letten en op elk moment de besturing moet kunnen overnemen.

Op het instrumentenpaneel wordt het grijze Automatisch sturen-pictogram weergegeven om aan te geven dat Automatisch sturen beschikbaar is (maar de Model X niet actief stuurt). In situaties waarin Automatisch sturen tijdelijk niet beschikbaar is, wordt het pictogram van Automatisch sturen niet langer weergegeven. (Dit gebeurt bijvoorbeeld wanneer uw rijnsnelheid buiten het vereiste bereik voor Automatisch sturen valt.)

Om aan te geven dat Automatisch sturen actief is, geeft het instrumentenpaneel het pictogram voor Automatisch sturen blauw weer.

Als Automatisch sturen wegmarkeringen kan detecteren, geeft het de randen van rijstrook blauw weer op het instrumentenpaneel.

Wanneer Automatisch sturen actief is, is ook Traffic-aware cruise control actief.

In situaties waarin de snelheidslimiet niet kan worden gedetecteerd wanneer Automatisch sturen is ingeschakeld, verlaagt Automatisch sturen uw rijnsnelheid en begrenst het de ingestelde cruisesnelheid tot 45 mph (70 km/h). Hoewel u handmatig kunt accelereren om de beperkte snelheid te overschrijden, zal de Model X niet remmen voor gedetecteerde obstakels zolang u het gaspedaal bedient. Automatisch sturen mindert vaart tot de snelheidslimiet wanneer u het gaspedaal loslaat. Zodra u de weg verlaat of Automatisch sturen uitschakelt met stuurwiel, kunt u desgewenst de ingestelde snelheid weer verhogen.

**⚠ ATTENTIE:** Automatisch sturen is een hulpfunctie waarbij u uw handen moet gebruiken. Houd uw handen altijd aan het stuurwiel, let op de wegomstandigheden en andere weggebruikers om u heen, en wees altijd erop voorbereid om onmiddellijk actie te ondernemen. Als u deze instructies niet opvolgt, kan dat leiden schade en ernstig of zelfs dodelijk letsel. Het is uw verantwoordelijkheid om uzelf vertrouwd te maken met de beperkingen van Automatisch sturen en de situaties waarin dit mogelijk niet werkt zoals verwacht. Zie [Beperkingen en waarschuwingen op pagina 155](#) voor meer informatie.

## Auto Lane Change

**OPMERKING:** *Afhankelijk van marktregio, voertuigconfiguratie, aangeschafte opties en softwareversie, is Auto Lane Change mogelijk niet aanwezig op uw auto of werkt de functie mogelijk niet exact op de manier die wordt beschreven.*

Als u een richtingaanwijzer inschakelt terwijl Auto Lane Change actief is, zorgt Model X voor verplaatsing naar de aangrenzende rijstrook in de richting van de ingeschakelde richtingaanwijzer, mits aan de volgende voorwaarden wordt voldaan:

- De richtingaanwijzer is ingeschakeld.
- Rijstrookmarkeringen duiden aan dat wisselen van rijstrook is toegestaan.
- Halverwege het wisselen van rijstrook moet de Model X de buitenste wegmarkering van de beoogde rijstrook detecteren. Als deze wegmarkering niet wordt gedetecteerd, wordt het wisselen van rijstrook afgebroken en keert de Model X terug naar de oorspronkelijke rijstrook.
- Het zicht van de camera('s) wordt niet geblokkeerd.
- Model X detecteert geen voertuig in de dode hoek of een voertuig of obstakel tot het midden van de beoogde rijstrook. Als een voertuig of ander obstakel wordt gedetecteerd in de beoogde rijstrook, wordt dit rood weergegeven in de visualisatie op het instrumentenpaneel en wisselt de Model X niet van rijstrook totdat dat veilig is.



**⚠ ATTENTIE:** Hoewel Autopilot is ontworpen om voertuigen en obstakels te detecteren in aangrenzende rijstroken, bent u ervoor verantwoordelijk om altijd visueel te controleren of het veilig en gepast is om naar de doelrijstrook te bewegen. Als Autopilot niet van rijstrook kan wisselen vanwege ontoereikende gegevens, geeft het instrumentenpaneel een reeks waarschuwingen weer. Let daarom altijd op het instrumentenpaneel wanneer u Auto Lane Change gebruikt en wees paraat om de Model X handmatig te besturen.

De minimumsnelheid waarbij Autopilot functioneert, kan variëren afhankelijk van regio, snelheden op naastgelegen rijstroken en andere factoren. Wees altijd klaar om handmatig te sturen en van rijstrook te veranderen als dat nodig is. Wanneer het automatisch wisselen van rijstrook wordt uitgevoerd, wordt Acceleratie bij inhalen geactiveerd waardoor de Model X kan accelereren tot dichterbij een voorligger (zie [Acceleratie bij inhalen op pagina 120](#)).

Als u een richtingaanwijzer inschakelt, verplaatst Autopilot Model X één rijstrook per keer. Als u nog een rijstrook wilt opschuiven, moet u opnieuw de richtingaanwijzer inschakelen nadat de eerste wisseling van rijstrook voltooid is.

Wanneer Model X van rijstrook wisselt, is het belangrijk om de prestaties van het systeem in het oog te houden door op de weg vóór u en de omgeving te letten. Blijft paraat om de besturing onmiddellijk te kunnen overnemen. Als u over de middellijn naar de aangrenzende rijstrook rijdt, geeft het instrumentenpaneel de locatie op de rijstrook waar de Model X naar toe beweegt weer.

## Navigeren met Autopilot

**OPMERKING:** *Afhankelijk van marktregio, voertuigconfiguratie, aangeschafte opties en softwareversie, is Navigeren met Autopilot mogelijk niet aanwezig op uw auto of werkt de functie mogelijk niet exact op de manier die wordt beschreven.*

Voor het inschakelen van Autopilot, tikt u op **Bediening > Autopilot > Navigeren met Autopilot (bèta)**. Om Navigeren met Autopilot vervolgens aan te passen, tikt u op **Navigeren met Autopilot aanpassen**:

- **Inschakelen bij aanvang van elke rit:** Kies of u Navigeren met Autopilot automatisch wilt laten inschakelen voor elke navigatieroute. Als deze optie is gekozen, is de knop van Navigeren met Autopilot in de lijst van navigatieaanwijzingen al ingedrukt aan het begin van iedere rit.
- **Wisselen van rijstrook op basis van snelheid:** Navigeren met Autopilot is ontworpen om op basis van route en op basis van snelheid van rijstrook te wisselen. Het wisselen van rijstrook op basis van snelheid is optioneel. Met deze instelling kunt u het wisselen van rijstrook op basis van snelheid uitschakelen of specificeren hoe assertief u

Navigeren met Autopilot van rijstrook wilt laten wisselen om de ingestelde cruisesnelheid te bereiken (**Mild, Gemiddeld of Mad Max**).

- **Inhaalstrook verlaten:** Geef aan of u wilt dat Navigeren met Autopilot een inhaalstrook moet verlaten bij het navigeren naar een bestemming. Naast route- en snelheidsgebaseerde wisselingen van rijstrook, stelt Navigeren met Autopilot voor om een inhaalstrook te verlaten wanneer u geen andere voertuigen inhaalt. Kies **Nee** om dit uit te schakelen en Model X op de inhaalstrook te laten rijden, behalve wanneer de navigatieroute moet worden gevolgd.
- **Bevestiging wisselen van rijstrook vereist:** (indien aanwezig) Navigeren met Autopilot vraagt standaard om uw bevestiging voordat van rijstrook wordt gewisseld. Als u het wisselen van rijstrook niet binnen 3 seconden bevestigt, klinkt er een geluidssignaal om u eraan te herinneren dat voor Navigeren met Autopilot uw bevestiging nodig is om van rijstrook te wisselen.
- **Melding bij veranderen rijstrook:** U kunt aangeven of u een melding wilt ontvangen bij het wisselen van rijstrook (**Uit, Geluid, Trillen of Beide**).

Als **Inschakelen bij aanvang van elke rit** is ingeschakeld, wordt Navigeren met Autopilot automatisch ingeschakeld wanneer:

- Automatisch sturen actief is.
- U naar een bestemming navigeert.
- U rijdt op een auto(snel)weg met toegangsbeperking.

Na inschakeling verschijnt de knop Navigeren met Autopilot op de lijst met aanwijzingen van de kaart als een navigatieroute actief is en de route ten minste één autosnelweg bevat.

Als **Inschakelen bij aanvang van elke rit** is uitgeschakeld, raakt u de knop **Navigeren met Autopilot** boven de stapsgewijze instructies aan om de functie in te schakelen. Zodra Navigeren met Autopilot is geselecteerd wordt deze functie telkens ingeschakeld wanneer u Automatisch sturen inschakelt.

Het pictogram Navigeren met Autopilot wordt weergegeven in de lijst van navigatieaanwijzingen wanneer u naar een bestemming navigeert en Navigeren met Autopilot beschikbaar, maar niet actief is.

Als Navigeren met Autopilot actief is, is het pictogram blauw. Als **Inschakelen bij aanvang van elke rit** is ingeschakeld, wordt het pictogram Navigeren met Autopilot geactiveerd wanneer u de navigatie start. Tik op het pictogram om Navigeren met Autopilot te annuleren en terug te gaan naar Automatisch sturen.

Wanneer Navigeren met Autopilot actief is, is de knop Navigeren met Autopilot blauw en geeft het instrumentenpaneel de huidige rijstrook weer als een enkele blauwe lijn vóór de Model X:



# Autopilot-functies

Vervolgens ziet u in de stapsgewijze aanwijzingen het pictogram Automatisch sturen naast de manoeuvres (zoals snelwegafritten) die door Navigeren met Autopilot worden geregeld.

Als Navigeren met Autopilot is ingeschakeld, wisselt Model X automatisch van rijstrook op basis van snelheid en op basis van route.

- **Wisselen van rijstrook op basis van snelheid:** Navigeren met Autopilot wisselt van rijstrook om de rijtijd tot uw bestemming te verkorten. Als Model X bijvoorbeeld achter een voertuig rijdt dat langzamer rijdt dan de ingestelde kruissnelheid, verplaatst Navigeren met Autopilot de auto naar de inhaalstrook om het voertuig in te halen. Het wisselen van rijstrook op basis van snelheid is optioneel.
- **Wisselen van rijstrook op basis van route:** Navigeren met Autopilot wisselt van rijstrook om u naar uw bestemming te begeleiden. Navigeren met Autopilot verplaatst de auto bijvoorbeeld naar de uitvoegstrook als Model X de afrit nadert die staat vermeld in de navigatieroute.

As u een voorgestelde routeafhankelijke rijstrookwisseling negeert (bijvoorbeeld, u rijdt op de linker rijstrook, terwijl u een afrit nadert die zich aan de rechterkant van de snelweg bevindt), kan Navigeren met Autopilot niet naar de afrit sturen, en wordt de route naar uw bestemming als gevolg daarvan opnieuw berekend.

**OPMERKING:** Bij het bepalen van navigatieroutes en manoeuvres bij knooppunten, overweegt Navigeren met Autopilot of u HOV-rijstroken (High Occupancy Vehicle) wilt gebruiken. Zorg er daarom voor dat de instelling **HOV-rijstroken gebruiken** voor uw omstandigheden geschikt is (zie [Kaarten en navigatie op pagina 188](#)). Als de instelling uit staat, maakt Navigeren met Autopilot nooit gebruik van een HOV-rijstrook, ongeacht de tijd van de dag. Als de instelling is ingeschakeld, gebruikt Navigeren met Autopilot HOV-rijstroken wanneer dat van toepassing is.

**⚠ LET OP!** Mogelijk probeert Navigeren met Autopilot niet altijd een afrit op te rijden of van rijstrook te wisselen, ook niet wanneer de afrit of het wisselen van rijstrook door de navigatieroute is bepaald. Blijf altijd waakzaam en wees erop voorbereid om handmatig naar een afrit te sturen of van rijstrook te wisselen ter voorbereiding op een afrit of knooppunt.

Navigeren met Autopilot wordt geactiveerd en gedeactiveerd op basis van het soort weg waarop u rijdt. Als Navigeren met Autopilot actief is en u een afrit of knooppunt op uw navigatieroute nadert, wordt de betreffende richtingaanwijzer ingeschakeld en Automatisch sturen manoeuvreert Model X richting afrit of knooppunt.

Als u een weg met toegangsbeperking verlaat, schakelt Navigeren met Autopilot weer over op Automatisch sturen. Er klinkt een uniek geluidssignaal en het instrumentenpaneel geeft de lijnen van de rijstrook blauw weer (in plaats van de enkele blauwe lijn vóór de Model X). Als Navigeren met Autopilot wordt gedeactiveerd, blijft Automatisch sturen actief. Zorg ervoor dat u indien nodig kunt ingrijpen.

**OPMERKING:** Navigeren met Autopilot is een functie waarbij u uw handen moet gebruiken. Houd uw handen altijd aan het stuurwiel, let op de wegomstandigheden en andere weggebruikers om u heen, en wees altijd erop voorbereid om onmiddellijk actie te ondernemen. Als u deze instructies niet opvolgt, kan dat leiden schade en ernstig of zelfs dodelijk letsel. Het is uw verantwoordelijkheid om uzelf vertrouwd te maken met de beperkingen van Navigeren met Autopilot en de situaties waarin dit mogelijk niet werkt zoals verwacht. Zie [Beperkingen en waarschuwingen op pagina 155](#) voor meer informatie.

## Autopilot uitschakelen

Traffic-aware cruise control wordt uitgeschakeld als:

- U het rempedaal intrapt.
- U sneller rijdt dan 85 mph (140 km/h).
- U de versnellingshendel in achteruit (R), parkeren (P) of neutraal (N) zet.
- Een portier wordt geopend.
- Automatic Emergency Braking wordt ingeschakeld (zie [Collision Avoidance Assist op pagina 165](#)).
- De veiligheidsgordel aan bestuurderszijde wordt losgemaakt en/of de bestuurder de stoel verlaat.

Als Traffic-aware cruise control wordt uitgeschakeld, wordt het pictogram voor de cruisesnelheid op het instrumentenpaneel grijs om aan te geven dat Traffic-aware cruise control niet meer actief is.

Automatisch sturen wordt uitgeschakeld wanneer een van de bovenstaande acties wordt uitgevoerd. Daarnaast wordt automatisch sturen uitgeschakeld als:

- U harder rijdt dan 150 km/u.
- U de besturing overneemt.
- U niet reageert op herhaalde herinneringen om uw handen aan het stuur te houden en opeenvolgende berichten op het instrumentenpaneel (zie [Alertheid van de bestuurder op pagina 121](#)).

Nadat Automatisch sturen wordt uitgeschakeld klinkt een geluidssignaal en wordt het pictogram voor Automatisch sturen grijs om aan te geven dat Automatisch sturen niet meer actief is, of verdwijnt het pictogram om aan te geven dat Automatisch sturen momenteel niet beschikbaar is.

Navigeren met Autopilot wordt uitgeschakeld wanneer Automatisch sturen wordt uitgeschakeld, zoals hierboven beschreven. Daarnaast wordt Navigeren met Autopilot uitgeschakeld als:

- U op de knop Navigeren met Autopilot tikt in de lijst met stapsgewijze instructies van de kaart. In dit geval blijft Automatisch sturen actief.
- U een auto(snel)weg met toegangsbeperking verlaat. Als dit gebeurt, blijft Automatisch sturen actief.



Als Navigeren met Autopilot wordt uitgeschakeld maar Automatisch sturen actief blijft, klinkt een geluidssignaal en verandert de visualisatie van een enkele blauwe lijn binnen de rijstrook in twee blauwe lijnen aan weerszijden van de rijstrook.

Als Traffic-aware cruise control of Automatisch sturen wordt uitgeschakeld, rolt de Model X niet uit. In plaats daarvan remt Model X via regeneratief remmen af, zoals wanneer de bestuurder de voet van het gaspedaal haalt tijdens het rijden zonder Traffic-aware cruise control (zie [Regeneratief remmen op pagina 84](#)).

## Bij gebruik van Autopilot

Als Traffic-aware cruise control actief is en Autopilot een ingestelde snelheid aanhoudt, wordt deze snelheid gemarkeerd met blauwe tekst op het instrumentenpaneel.

Wanneer Automatisch sturen actief is, wordt het pictogram voor stuurwiel blauw en worden de rijstrookmarkeringen blauw weergegeven in de visualisatie.

Om meer details over de rijweg en de omgeving weer te geven, zoals wegmarkeringen, verkeerslichten en objecten (zoals afvalcontainers en paaltjes), tikt u op **Bediening > Autopilot > Volledig zelfrijdend visualisatievoorbeeld**.

Als Automatisch sturen geen wegmarkeringen kan detecteren, wordt de rijstrook mogelijk bepaald op basis van uw voorligger. In de meeste gevallen probeert Automatisch sturen de Model X in het midden van de rijstrook te houden. Er kunnen echter situaties zijn waarin Automatisch sturen naar een andere positie dan het midden van de rijstrook stuurt (bijvoorbeeld bij detectie van vangrails).

### De ingestelde snelheid handhaven

Wanneer Autopilot actief is, handhaaft Model X de ingestelde kruissnelheid zolang er geen voorligger vóór wordt gedetecteerd. Wanneer u achter een voertuig rijdt, verhoogt of verlaagt Model X de snelheid naar behoefte om een geselecteerde volgafstand te bewaren (zie [De volgafstand bewaren op pagina 119](#)), tot maximaal de ingestelde snelheid.

U kunt op elk moment handmatig accelereren met het gaspedaal, maar wanneer u het pedaal loslaat, gaat Model X weer rijden met de ingestelde snelheid.

Model X past de kruissnelheid ook aan bij het ingaan en verlaten van bochten.

Als Model X actief de snelheid verlaagt om de gekozen afstand tot de voorligger te behouden, gaan de remlichten branden. Wellicht bemerkt u een lichte beweging van het rempedaal. Als Model X accelereert, beweegt het gaspedaal echter niet.

### De ingestelde snelheid wijzigen

Draai het rechter scrolwiel omhoog om de ingestelde snelheid te verhogen en omlaag om de ingestelde snelheid te verlagen.

Het kan enkele seconden duren voordat de Model X de nieuwe cruisesnelheid heeft bereikt.

### De volgafstand aanpassen

De kortste volgafstand is 2.

Elke instelling correspondeert met een tijdgerelateerde afstand die aangeeft hoelang het duurt voordat de Model X, vanaf de huidige locatie, de locatie van de achterbumper van de voorligger heeft bereikt. Autopilot bewaart uw instelling tot u deze weer wijzigt.

### Stoppen en vertragen

Wanneer u aanzienlijk sneller rijdt dan voertuigen in naastgelegen rijstroken, verlaagt de Model X automatisch de rijnsnelheid. Dit is vooral handig in druk verkeer of wanneer voertuigen voortdurend invoegen in verschillende rijstroken. Wanneer de Model X andere voertuigen detecteert die aanzienlijk langzamer rijden, geeft het instrumentenpaneel de naastgelegen rijstroken met pijlen en de gedetecteerde voertuigen grijs gemarkeerd weer en wordt de snelheid van de Model X passend verlaagd. Trap het gaspedaal in om deze functie tijdelijk te onderdrukken.

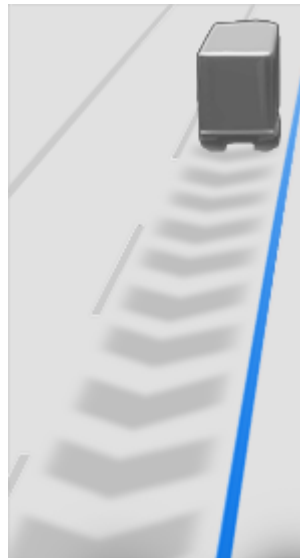

Wanneer u achter een voertuig rijdt, blijft Autopilot actief bij lage snelheden, zelfs als Model X volledig tot stilstand komt. Zo blijft Autopilot bijvoorbeeld actief ook als Model X de auto afremt tot deze helemaal of bijna helemaal stilstaat in druk verkeer dat stopt en weer optrekt op een auto(snel)weg. Wanneer het verkeer sneller begint te rijden, accelereert Autopilot weer tot maximaal de ingestelde snelheid.

Soms gaat Autopilot over op de HOLD-status als Model X volledig is gestopt. Als dit gebeurt, trapt u kort het gaspedaal in om het kruisen te hervatten.



Wanneer de HOLD-status actief is, geeft het instrumentenpaneel het HOLD-pictogram weer en een bericht dat u de cruisecontrol moet hervatten.





# Autopilot-functies

Model X gaat over op de HOLD-status terwijl Autopilot actief is, onder de volgende omstandigheden:

- Model X staat 5 minuten stil.
- Model X detecteert een voetganger (de HOLD-status wordt mogelijk gewist wanneer de voetganger niet meer wordt gedetecteerd).
- Model X verliest plotseling het zicht op de voorligger.
- Er wordt een obstakel gedetecteerd vóór de Model X.

## Gebruik van cruise control bij of op afritten

Wanneer u cruisecontrol gebruikt bij een afrit van een snelweg met toegangsbeperking en u de richtingaanwijzer richting de afrit inschakelt, gaat Traffic-aware cruise control ervan uit dat u de auto(snel)weg gaat verlaten en begint deze Model X af te remmen. Als u niet de afrit neemt, hervat Traffic-aware cruise control het rijden met de ingestelde snelheid.

In landen waar het verkeer rechts rijdt, gebeurt dit alleen wanneer u de rechter richtingaanwijzer inschakelt terwijl u op de meest rechtse rijstrook rijdt en de auto zich op maximaal 50 meter afstand van een afrit bevindt. In landen waar het verkeer links rijdt, gebeurt dit als de linker richtingaanwijzer wordt ingeschakeld terwijl u op de meest linkse rijstrook rijdt en de auto zich op maximaal 50 meter afstand van een afrit bevindt.

**OPMERKING:** Als Navigeren met Autopilot actief is, wisselt Model X van rijstrook op basis van de route om de uitvoegstrook op te rijden en de afrit te nemen wanneer dit nodig is om de navigatieroute te volgen.

Wanneer Traffic-aware cruise control wordt ingeschakeld tijdens het rijden op een oprit naar de snelweg of een afrit van de snelweg, wordt de rijsnelheid mogelijk in stappen van 5 mph (5 km/h) verlaagd tot een minimum van 25 mph (40 km/h) – de snelheid wordt aangepast aan de gemelde snelheden van andere Tesla's op die specifieke locatie. Om dit te onderdrukken en te blijven rijden met de door u ingestelde kruissnelheid, trapt u kort het gaspedaal in. De nieuwe ingestelde snelheid wordt aangehouden op de volledige oprit of afrit (tenzij u deze negeert of Autopilot uitschakelt). Na de oprit of afrit wordt de snelheid hervat of gewijzigd op basis van de nieuwe locatie. Als u bijvoorbeeld een andere snelweg oprijdt, wordt de cruisesnelheid hervat die werd aangehouden voordat u van snelweg wisselde.



**ATTENTIE:** In sommige gevallen (bijvoorbeeld als onvoldoende gegevens beschikbaar zijn) verlaagt Traffic-aware cruise control niet automatisch de snelheid op een afrit van of oprit naar een snelweg. Vertrouw niet alleen op Traffic-aware cruise control om de juiste rijsnelheid te bepalen. Tesla raadt u aan te rijden met een veilige snelheid voor de betreffende verkeersomstandigheden en de maximumsnelheid niet te overschrijden.

Bij het rijden met cruisecontrol op een oprit naar een auto(snel)weg met toegangsbeperking wijzigt Traffic-aware cruise control de kruissnelheid automatisch in de snelheidslimiet voor de auto(snel)weg, plus een eventuele marge die u hebt opgegeven. Als Navigeren met Autopilot is ingeschakeld, wordt deze uitgeschakeld wanneer u de auto(snel)weg met toegangsbeperking verlaat (zie [Autopilot uitschakelen op pagina 118](#)). In dit geval blijft Automatisch sturen actief.

## Acceleratie bij inhalen

Schakel de richtingaanwijzer kort in om Model X te doen accelereren naar de voorligger. Als u de richtingaanwijzer duwt, kunt u snel accelereren naar de ingestelde snelheid, zonder het gaspedaal in te hoeven trappen:

- Traffic-aware cruise control is ingeschakeld en detecteert een voorligger.
- Er zijn geen obstakels of voertuigen gedetecteerd in de beoogde rijstrook.
- Model X rijdt langzamer dan de ingestelde snelheid, maar sneller dan 45 mph (72 km/h).

**OPMERKING:** Als Automatisch sturen actief is en u de richtingaanwijzer volledig inschakelt, wisselt Model X automatisch van rijstrook (zie [Auto Lane Change op pagina 116](#)).

Model X stopt met accelereren wanneer u de ingestelde kruissnelheid bereikt, als het wisselen van rijstrook te lang duurt, of als Model X de voorligger te dicht nadert. Model X stopt ook met accelereren als u de richtingaanwijzer uitschakelt.

## Stoplichtwaarschuwing en Stopbordwaarschuwing

Wanneer Autopilot in gebruik is, geeft de Model X een waarschuwing weer op het instrumentenpaneel en klinkt er een geluidsignaal wanneer u door het rode licht dreigt te rijden of een stopbord dreigt te negeren. Als dit gebeurt, **NEEM DAN ONMIDDELIJK CORRECTIEMAATREGELEN!**

De visuele en akoestische waarschuwingen worden na enkele seconden of wanneer u het rempedaal intrapt, uitgeschakeld, afhankelijk van wat het eerst plaatsvindt.

Stoplichtwaarschuwing en Stopbordwaarschuwing geeft alleen een waarschuwing. De functie remt of stopt de Model X niet voor rode verkeerslichten, stopborden, wegmarkeringen etc. Als uw auto is uitgerust met Verkeerslicht- en stopbordherkenning, kunt u deze functie inschakelen om de Model X automatisch te laten stoppen voor verkeerslichten en stopborden (zie [Verkeerslicht- en stopbordherkenning op pagina 136](#)).



## Noodvoertuigen

Indien beschikbaar in uw marktregio Model X verlaagt automatisch de snelheid als de lampen van een noodvoertuig worden gedetecteerd bij gebruik van Autopilot 's nachts op een weg met een hoge snelheidslimiet. Als dit gebeurt, geeft de instrumentenpaneel een melding weer om u te informeren over de snelheidsverlaging. U hoort tevens een geluidssignaal en krijgt een herinnering te zien dat u uw handen aan het stuurwiel moet houden. Als de lampen niet langer worden gedetecteerd, hervat Autopilot de cruise-snelheid. In plaats daarvan kunt u ook kort het gaspedaal bedienen om de cruise-snelheid te hervatten.

Vertrouw nooit alleen op de functies van Autopilot als het gaat om het bepalen van de aanwezigheid van nooddienstvoertuigen. Model X detecteert mogelijk niet de lampen van nooddienstvoertuigen. Blijf op de weg letten en zorg ervoor dat u indien nodig onmiddellijk kunt ingrijpen.

## Onmiddellijk overnemen

In situaties waarin Autopilot niet in staat is de Model X te besturen, klinkt een waarschuwingssignaal en wordt op het instrumentenpaneel het volgende bericht weergegeven.



**Onmiddellijk overnemen**

Wanneer u dit bericht ziet, **moet u onmiddellijk de besturing overnemen**.

## Alertheid van de bestuurder

Automatisch sturen bepaalt hoe Model X het best kan worden gestuurd. Als Automatisch sturen actief is, moet u het stuur blijven vasthouden. Wanneer het systeem gedurende een bepaalde tijd niet uw handen aan het stuur detecteert, verschijnt een blauw knipperend lampje bovenaan het voertuigstatusgedeelte van het instrumentenpaneel en wordt het volgende bericht weergegeven:



**Oefen lichte draaikracht uit op het stuur**

Nadat uw handen zijn gedetecteerd, verdwijnt het bericht en werkt Automatisch sturen weer normaal. Automatisch sturen detecteert uw handen door een lichte weerstand te herkennen wanneer het stuurwiel draait of wanneer u zeer licht aan het stuurwiel draait (met onvoldoende kracht om de besturing over te nemen). Automatisch sturen detecteert ook uw handen wanneer u een richtingaanwijzer bedient of een knop of scrolwiel op het stuur gebruikt.

Automatisch sturen vereist dat u op uw omgeving blijft letten en altijd klaar bent om de besturing over te nemen. Als Automatisch sturen nog steeds niet uw handen aan het stuur detecteert, gaat het lampje op het voertuigstatusgedeelte van het instrumentenpaneel sneller knipperen en klinkt er een geluidssignaal.

Als u herhaaldelijk de verzoeken van Automatisch sturen om lichte kracht uit te oefenen op het stuur negeert, wordt Automatisch sturen uitgeschakeld voor de rest van de rit en geeft het systeem het volgende bericht weer waarin u wordt verzocht om de auto handmatig te besturen.



**Autopilot niet beschikbaar voor huidige rit  
Strikeout Autopilot - Waarschuwingen voor  
onoplettendheid genegeerd.**

De rest van de rit moet u zelf sturen. Automatisch sturen is weer beschikbaar bij uw volgende rit (nadat u bent gestopt en de Model X in de stand P (Park) hebt gezet).

Als u het handmatig sturen niet hervat, laat Automatisch sturen een continu geluidssignaal horen, schakelt het de alarmknipperlichten in en brengt het de auto volledig tot stilstand.

## Opschorting Autopilot

Het gebruik van Autopilot wordt opgeschort wanneer oneigenlijk gebruik is gedetecteerd.

Het gebruik van Automatisch sturen en Full Self-Driving (onder toezicht) wordt een week opgeschort wanneer u of een andere bestuurder van uw voertuig drie 'strikeouts' voor Autopilot hebt ontvangen. Een strikeout doet zich voor wanneer het Autopilot-systeem voor het resterende gedeelte van een rit wordt uitgeschakeld nadat de bestuurder meerdere audio- en visuele waarschuwingen voor onoplettendheid heeft ontvangen.

U kunt het aantal strikeouts zien waarna de toegang tot Autopilot wordt opgeschort door te tikken op **Bediening > Autopilot**.

Een strikeout wordt na 7 dagen opgeheven, onder voorwaarde dat u in die periode niet een nieuwe strikeout ontvangt.

**OPMERKING:** Als uw toegang tot Automatisch sturen en Full Self-Driving (onder toezicht) wordt opgeschort, kunt u Traffic-aware cruise control blijven gebruiken en alle actieve veiligheidsfuncties blijven beschikbaar.

Er kunnen gevallen zijn waarbij de bestuurder moet ingrijpen en u moet onmiddellijk de besturing kunnen overnemen om veilig te blijven rijden. Door de bestuurder geïnitieerde uitschakelingen worden niet als oneigenlijk gebruik beschouwd en worden van de bestuurder verwacht.





## Traffic-aware cruise control

**OPMERKING:** *Afhankelijk van marktregio, voertuigconfiguratie, aangeschafte opties en softwareversie, is Traffic-aware cruise control mogelijk niet aanwezig op uw auto of werkt de functie mogelijk niet exact op de manier die wordt beschreven. Als uw auto hiermee niet is uitgerust, raadpleeg dan de handleiding op het touchscreen van uw auto voor instructies over het gebruik van de cruise control.*

**OPMERKING:** Traffic-aware cruise control is een BËTA-functie.

Traffic-aware cruise control stelt vast of zich een voertuig vóór u in dezelfde rijstrook bevindt. Als het gebied vóór de Model X vrij is, houdt Traffic-aware cruise control een ingestelde snelheid aan. Als er een auto wordt gedetecteerd, zorgt Traffic-aware cruise control ervoor dat de Model X indien nodig afremt om een tijdgerelateerde afstand te behouden tot de voorligger, tot aan de ingestelde snelheid. Met Traffic-aware cruise control blijft het noodzakelijk om op de weg voor u te letten en indien nodig zelf te remmen.

Traffic-aware cruise control is hoofdzakelijk bedoeld voor rijden op droge, rechte wegen, zoals snelwegen.

**⚠ LET OP!** Zorg er vóór iedere rit voor dat alle camera's en sensoren (indien aanwezig) schoon zijn. Vuile camera's en sensoren en omgevingsomstandigheden zoals regen en vervaagde rijstrookmarkeringen kunnen de prestaties van Autopilot nadelig beïnvloeden.

**⚠ ATTENTIE:** Traffic-aware cruise control is uitsluitend bedoeld om uw rijcomfort en gemak te vergroten en is geen waarschuwings- of vermijdingssysteem voor botsingen. Het is uw verantwoordelijkheid om alert te blijven, veilig te rijden en de auto te allen tijde onder controle te hebben. Vertrouw nooit alleen op Traffic-aware cruise control om de Model X voldoende af te remmen. Blijf altijd op de weg voor u letten en zorg ervoor dat u klaar bent om in te grijpen. Als u dit niet doet, kan dit tot ernstig of zelfs dodelijk letsel leiden.

**⚠ ATTENTIE:** Ondanks dat Traffic-aware cruise control in staat is voetgangers en fietsers te detecteren, mag u er nooit op vertrouwen dat Traffic-aware cruise control de Model X voldoende voor ze afremt. Blijf altijd op de weg voor u letten en zorg ervoor dat u klaar bent om in te grijpen. Als u dit niet doet, kan dit tot ernstig of zelfs dodelijk letsel leiden.

**⚠ ATTENTIE:** Gebruik Traffic-aware cruise control niet op slingerende wegen met scherpe bochten, op ijzige of gladde wegen, of als de weersomstandigheden (zoals zware regenval, sneeuw, mist, etc.) een constante snelheid niet toelaten. Traffic-aware cruise control past de rijsnelheid niet aan de toestand van de weg en andere omstandigheden aan.

## Traffic-aware cruise control gebruiken

Om Traffic-aware cruise control te activeren wanneer geen voertuig vóór u wordt gedetecteerd, moet u ten minste 18 mph (30 km/h) rijden, tenzij aan bepaalde voertuig- en omgevingsomstandigheden wordt voldaan waarbij u het systeem mogelijk bij lagere snelheden kunt activeren. Als er een voorligger is gedetecteerd, kunt u Traffic-aware cruise

control bij iedere snelheid inschakelen, zelfs als de auto stilstaat, mits de afstand van de Model X tot het gedetecteerde voertuig ten minste 5 feet (1,5 m) is en aan bepaalde voertuig- en omgevingsomstandigheden wordt voldaan.

**OPMERKING:** De maximale snelheid voor de cruise control is 90 mph (150 km/h). De bestuurder blijft te allen tijde verantwoordelijk voor het kiezen van een veilige snelheid op basis van de rijomstandigheden en de maximumsnelheid.



Als Traffic-aware cruise control beschikbaar is, maar niet actief is, wordt een grijs cruise-snelheidspictogram weergegeven op het instrumentenpaneel. Het grijze getal is de snelheid van de cruise control die wordt ingesteld wanneer u Traffic-aware cruise control inschakelt.



Als Traffic-aware cruise control actief is bij een ingestelde snelheid, verandert de kleur van het pictogram in blauw en wordt hierin de ingestelde snelheid van de cruise control weergegeven.

- Indien beschikbaar kunt u de Traffic-aware cruise control inschakelen om de snelheidslimiet of uw huidige snelheid aan te passen. Kiezen:
  - Om de Traffic-aware cruise control op uw huidige rijsnelheid in te schakelen, beweegt u de Autopilot-hendel eenmaal omhoog of omlaag en laat u het gaspedaal los zodat de Traffic-aware cruise control de kruissnelheid kan handhaven.

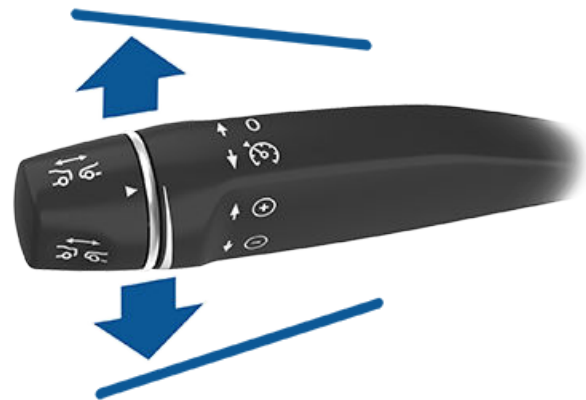

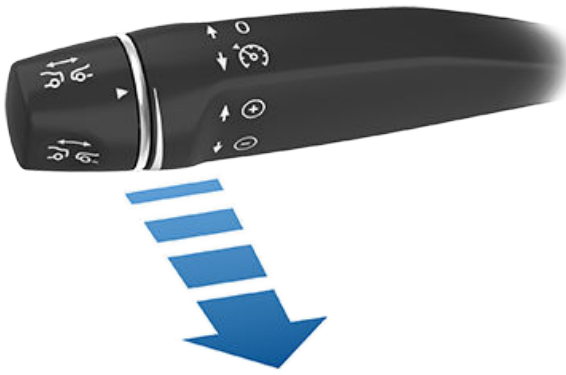

- Om de Traffic-aware cruise control in te schakelen bij de momenteel gedetecteerde snelheidslimiet, trekt u de Autopilot-hendel één keer naar u toe en laat u het gaspedaal los, zodat de Traffic-aware cruise control de kruissnelheid kan handhaven.



**OPMERKING:** Als **Activering Autopilot** is ingesteld op **Eén keer trekken**, wordt Automatisch sturen geactiveerd wanneer u de Autopilot-hendel één keer naar u toe trekt (zie [Automatisch sturen op pagina 128](#)). Tik op **Bediening > Autopilot > Activering Autopilot** en kies **Twee keer trekken** om Traffic-aware cruise control onafhankelijk van Automatisch sturen te gebruiken wanneer u hendel van Automatisch sturen naar u toe trekt.

**OPMERKING:** Als u Traffic-aware cruise control wilt inschakelen bij de momenteel gedetecteerde snelheidslimiet, kunt u een marge opgeven. Tik op **Bediening > Autopilot > Marge snelheidsinstelling**. U kunt met **Vast** een vaste marge selecteren waarbij de snelheid wordt aangepast met een specifiek aantal mph (km/h) op alle wegen, of een marge als **Percentage** waarbij de aanpassing van de snelheid varieert afhankelijk van de gedetecteerde snelheidslimiet voor de betreffende weg. Als u de Autopilot-hendel naar u toe trekt terwijl u al sneller rijdt dan de snelheidslimiet, wordt uw huidige rijdsnelheid in plaats van de snelheidslimiet ingesteld. Wanneer u de Autopilot-hendel omhoog of omlaag beweegt tijdens cruise control met de snelheidslimiet als ingestelde snelheid, verandert de ingestelde snelheid in uw huidige rijdsnelheid.

Er klinkt een geluidssignaal om aan te geven dat Traffic-aware cruise control nu actief is.

-  **ATTENTIE:** Als u de snelheid van de cruise control aanpast aan de snelheidslimiet, verandert de ingestelde snelheid mogelijk niet wanneer de snelheidslimiet verandert.
-  **ATTENTIE:** Vertrouw niet alleen op Traffic-aware cruise control of Speed Assist voor het bepalen van de juiste cruisesnelheid. De bestuurder blijft te allen tijde verantwoordelijk voor het kiezen van een veilige snelheid op basis van de rijomstandigheden en de geldende maximumsnelheid.

2. Als u uw snelheid wilt wijzigen terwijl u Traffic-aware cruise control gebruikt, kunt u het rechter scrollwiel of de Autopilot-hendel gebruiken. Zie [Cruisesnelheid wijzigen op pagina 123](#) voor meer details.
3. Om Traffic-aware cruise control te annuleren, duwt u de hendel één keer van u af of trapt u het rempedaal in. Zie [Onderbreken en hervatten op pagina 126](#) voor meer informatie.

## Cruisesnelheid wijzigen

Als u de ingestelde snelheid voor de cruise control wilt veranderen bij gebruik van Traffic-aware cruise control, beweegt u de Autopilot-hendel omhoog (sneller) of omlaag (langzamer) totdat de gewenste snelheid voor de cruise control wordt weergegeven in het pictogram op het instrumentenpaneel.

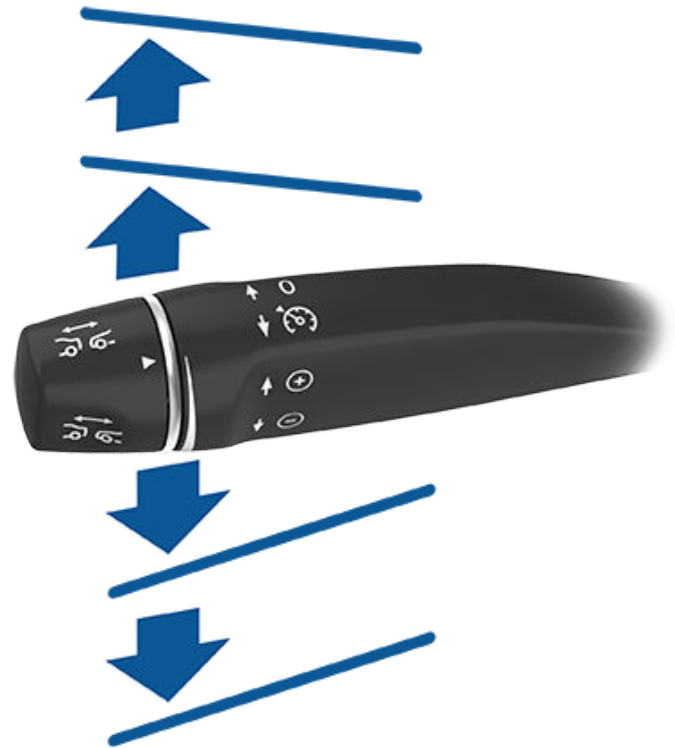

Duw de hendel omhoog of omlaag naar de eerste stand en laat deze dan los om de snelheid resp. met 1 mph (1 km/h) te verhogen/verlagen. Duw de hendel omhoog of omlaag naar de tweede stand en laat deze dan los om de snelheid resp. te verhogen/verlagen tot de eerstvolgende door 5 mph (5 km/h) deelbare snelheid. Als u bijvoorbeeld 57 mph rijdt en de hendel naar de tweede stand omhoog duwt en dan loslaat, neemt de snelheid van de auto toe tot 60 mph. U kunt de snelheid ook verhogen/verlagen door de hendel resp. in de hoogste/laagste stand te houden en los te laten wanneer de gewenste snelheid voor de cruise control in het pictogram op het instrumentenpaneel wordt weergegeven.

U kunt ook de Autopilot-hendel ongeveer een halve seconde naar u toe trekken en vasthouden om de snelheid van de cruise control op de gedetecteerde snelheidslimiet in te stellen.

**OPMERKING:** Het kan enkele seconden duren voordat de Model X de nieuwe cruisesnelheid heeft bereikt, aangenomen dat de Model X niet achter een voorligger rijdt die langzamer rijdt dan de door u ingestelde snelheid.



### Rijden met de ingestelde snelheid

Traffic-aware cruise control handhaaft de ingestelde cruisesnelheid zolang er geen voorligger voor de Model X wordt gedetecteerd. Wanneer u achter een gedetecteerde voorligger rijdt, verhoogt of verlaagt Traffic-aware cruise control de snelheid van de Model X om een geselecteerde volgafstand te bewaren (zie [De afstand tot de voorligger instellen op pagina 125](#)), tot de ingestelde snelheid.

Traffic-aware cruise control past de cruisesnelheid ook aan in bochten.

U kunt op elk willekeurig moment zelf accelereren als u bij een ingestelde snelheid rijdt, maar als u het gaspedaal loslaat, hervat Traffic-aware cruise control het rijden bij de ingestelde snelheid.

**OPMERKING:** Als Traffic-aware cruise control de Model X actief afremt om de geselecteerde afstand tot de voorligger te bewaren, gaan de remlichten branden om het achteropkomende verkeer te waarschuwen. Wellicht bemerkt u een lichte beweging van het rempedaal. Als Verkeersbewuste cruise control er echter voor zorgt dat de Model X accelereert, beweegt het gaspedaal niet.

**⚠ ATTENTIE:** Verkeersbewuste cruise control kan er in sommige gevallen toe leiden dat de Model X onnodig of onverwachts afremt. Dit kan bijvoorbeeld gebeuren als een voorligger op korte afstand wordt gevolgd of wanneer voertuigen of objecten op naastgelegen rijstroken (met name in bochten) worden gedetecteerd.

**⚠ ATTENTIE:** Vanwege inherente beperkingen van het boord-GPS (Global Positioning System), kunnen zich situaties voordoen waarin de Model X afremt, met name bij afritten waar een bocht wordt gedetecteerd en/of wanneer u naar een bestemming navigeert en niet de route volgt.

**⚠ ATTENTIE:** Traffic-aware cruise control kan mogelijk niet elk object detecteren. Daarom kan het, met name wanneer met een cruisesnelheid hoger dan 50 mph (80 km/h) wordt gereden, gebeuren dat het systeem niet remt/vertraagt wanneer voertuigen of objecten zich slechts voor een deel in de rijstrook bevinden of wanneer uw voorligger van rijbaan wisselt waarna er zich voor u plotseling een stilstaand of langzaam rijdend voertuig of object op de rijstrook bevindt. Let altijd op de weg voor u en zorg ervoor dat u onmiddellijk kunt ingrijpen. Als u volledig vertrouwt op Traffic-aware cruise control om een botsing te voorkomen, kan dit tot ernstig letsel of de dood leiden. Bovendien kan Traffic-aware cruise control reageren op voertuigen of objecten die ofwel niet bestaan of zich niet op uw rijstrook bevinden. Hierdoor kan het gebeuren dat de Model X onnodig afremt.

**⚠ ATTENTIE:** Traffic-aware cruise control is mogelijk niet in staat de snelheid voldoende te regelen door onvoldoende remvermogen of door hellingen. Het kan ook gebeuren dat het systeem de afstand tot een voorligger verkeerd inschat. Tijdens afdalingen kan de snelheid toenemen, waardoor de Model X de ingestelde snelheid (en mogelijk de toegestane maximumsnelheid) overschrijdt. Vertrouw nooit alleen op Traffic-aware cruise control om de Model X voldoende af te remmen om een botsing te voorkomen. Houd uw ogen altijd op de weg gericht terwijl u rijdt en wees erop voorbereid dat u mogelijk moet ingrijpen. Als u volledig vertrouwt op Traffic-aware cruise control om uw rijnsnelheid te verminderen om een botsing te voorkomen, kan dit tot ernstig of zelfs dodelijk letsel leiden.

### STOP-status

Wanneer u achter een voertuig rijdt, blijft Traffic-aware cruise control actief bij lage snelheden, zelfs als de Model X volledig tot stilstand komt. Als het voertuig weer rijdt, hervat Traffic-aware cruise control het rijden bij de ingestelde snelheid. In de volgende omstandigheden schakelt Traffic-aware cruise control echter naar de **HOLD**-status. In dat geval moet u kort het gaspedaal intrappen of de Autopilot-hendel naar u toe trekken (zie [Onderbreken en hervatten op pagina 126](#)) om de cruise control te hervatten. Wanneer de **HOLD**-status actief is, wordt op het instrumentenpaneel het **HOLD**-pictogram weergegeven en een bericht dat u cruise control moet hervatten. In de volgende omstandigheden kan Traffic-aware cruise control in de **STOP**-status worden geschakeld:

- Model X staat al 5 minuten stil.
- Model X detecteert een voetganger (de **STOP**-status wordt mogelijk geannuleerd wanneer de voetganger niet langer wordt gedetecteerd).
- Model X verliest plotseling het zicht op de voorligger.
- Er wordt een obstakel gedetecteerd vóór de Model X.

### Gebruik van cruise control bij of op afritten

Wanneer u cruise control gebruikt bij een afrit van een snelweg en u de richtingaanwijzer richting de afrit inschakelt, gaat Traffic-aware cruise control ervan uit dat u de snelweg gaat verlaten en begint het de Model X af te remmen. Als u de afrit niet oprijdt, hervat Traffic-aware cruise control het rijden met de ingestelde snelheid. In landen waar het verkeer rechts rijdt, gebeurt dit alleen wanneer u de rechter richtingaanwijzer inschakelt terwijl u op de meest rechter rijstrook rijdt en de auto zich op 164 voet (50 meter) afstand of minder van een afrit bevindt. Hetzelfde gebeurt wanneer u in landen waar het verkeer links rijdt de linker richtingaanwijzer inschakelt terwijl u op de meest linker rijstrook rijdt en de auto zich op 164 voet (50 meter) afstand of minder van een afrit bevindt.



Bij het rijden met cruise control op een oprit naar een snelweg, wijzigt Traffic-aware cruise control de cruisesnelheid automatisch in de snelheidslimiet voor de snelweg, plus een eventuele marge die u hebt opgegeven.

**OPMERKING:** Het boord-GPS (Global Positioning System) bepaalt of u zich in een land bevindt waar het verkeer rechts rijdt of een land waarin het verkeer links rijdt. Wanneer er geen GPS-gegevens beschikbaar zijn (bijv. bij onvoldoende signaalsterkte) remt Traffic-aware cruise control de Model X niet af als de richtingaanwijzer bij een afrit wordt ingeschakeld.

Wanneer Traffic-aware cruise control wordt ingeschakeld tijdens het rijden op een oprit naar de snelweg of een afrit van de snelweg, wordt de rijsnelheid mogelijk in stappen van 5 mph (5 km/h) verlaagd tot een minimum van 25 mph (40 km/h) – de snelheid wordt aangepast aan de gemelde snelheden van andere Tesla's op die specifieke locatie. Om dit te onderdrukken en te blijven rijden met de door u ingestelde cruisesnelheid, trapt u kort op het gaspedaal of beweegt u de Autopilot-hendel. De nieuwe ingestelde snelheid wordt aangehouden op de volledige oprit of afrit (tenzij u deze negeert of Traffic-aware cruise control annuleert). Na de oprit of afrit wordt de snelheid hervat of gewijzigd op basis van de nieuwe locatie. Als u bijvoorbeeld een andere snelweg oprijdt, wordt de cruisesnelheid hervat die werd aangehouden voordat u van snelweg wisselde.

**ATTENTIE:** In sommige gevallen (bijvoorbeeld als onvoldoende gegevens beschikbaar zijn) verlaagt Traffic-aware cruise control niet automatisch de snelheid op een afrit van of oprit naar een snelweg. Vertrouw niet alleen op Traffic-aware cruise control om de juiste rijsnelheid te bepalen. Tesla raadt u aan te rijden met een veilige snelheid voor de betreffende verkeersomstandigheden en de maximumsnelheid niet te overschrijden.

## De afstand tot de voorligger instellen

Om de afstand aan te passen die u wilt handhaven tussen de Model X en een voorligger, draait u aan de Autopilot-hendel. Elke instelling correspondeert met een tijdgerelateerde afstand die aangeeft hoelang het duurt voordat de Model X, vanaf de huidige locatie, de locatie van de achterbumper van de voorligger heeft bereikt. De instelling wordt bewaard tot u deze handmatig wijzigt.

De kortste volgafstand is 2.



Terwijl u aan de Autopilot-hendel draait, wordt op het instrumentenpaneel de huidige instelling weergegeven. Laat de hendel los zodra de gewenste instelling wordt weergegeven.



**ATTENTIE:** Het is de verantwoordelijkheid van de bestuurder om te allen tijde een veilige afstand tot voorliggers te bewaren. Vertrouw niet alleen op Traffic-aware cruise control om de juiste afstand tot voorliggers te bewaren.

**ATTENTIE:** Vertrouw nooit alleen op Traffic-aware cruise control om de Model X voldoende af te remmen om een aanrijding te voorkomen. Houd altijd de weg voor u in de gaten en zorg ervoor dat u indien nodig onmiddellijk kunt ingrijpen.

## Acceleratie bij inhalen

Als u achter een voertuig rijdt terwijl Traffic-aware cruise control actief is, zal de Model X accelereren richting uw voorligger als u de richtingaanwijzer gebruikt om aan te geven dat u gaat inhalen. Als u de hendel kort omhoog- of omlaag duwt, kunt u snel accelereren naar de snelheid die u hebt ingesteld, zonder dat u het gaspedaal hoeft in te trappen. Als de richtingaanwijzer wordt gebruikt, accelereert de auto alleen als aan alle volgende voorwaarden is voldaan:

- Traffic-aware cruise control is ingeschakeld en detecteert een voorligger.
- Er zijn geen obstakels of voertuigen gedetecteerd in de beoogde rijstrook.
- Model X rijdt langzamer dan de ingestelde snelheid, maar sneller dan 45 mph (72 km/h).

Inhaalacceleratie is bedoeld als hulpmiddel bij het inhalen van een voorligger. Als u de richtingaanwijzer inschakelt, blijft Traffic-aware cruise control afstand houden tot uw voorligger, maar staat het u toe iets dichterbij te rijden dan de gekozen afstand.

De acceleratie wordt geannuleerd in één van de volgende gevallen:

- U de ingestelde cruisesnelheid hebt bereikt.
- Het wisselen van rijbaan te lang duurt.
- Model X nadert de voorligger te dichtbij.

OF

- U de richtingaanwijzer uitschakelt.





## Traffic-aware cruise control

**OPMERKING:** Acceleratie bij inhalen vindt plaats wanneer u de richtingaanwijzer volledig inschakelt of . Wanneer u de richtingaanwijzer loslaat stopt de Model X met accelereren (op dezelfde manier als wanneer u het gaspedaal loslaat) en rijdt hij verder met de ingestelde snelheid.

**⚠ ATTENTIE:** Acceleratie bij inhalen kan ook om veel andere onvoorziene redenen worden geannuleerd, naast de hiervoor vermelde oorzaken (bijvoorbeeld door het ontbreken van GPS-gegevens). Blijf alert en vertrouw nooit alleen op acceleratie bij inhalen om uw rijsnelheid te verhogen.

**⚠ ATTENTIE:** Acceleratie bij inhalen verhoogt uw rijsnelheid wanneer de desbetreffende richtingaanwijzer wordt ingeschakeld en laat de Model X accelereren in de richting van de voorligger. Ondanks dat Traffic-aware cruise control afstand blijft houden tot de voorligger, is het belangrijk dat u er rekening mee houdt dat uw geselecteerde volgafstand afneemt wanneer acceleratie bij inhalen actief is, vooral wanneer het niet uw bedoeling is uw voorligger in te halen.

### Onderbreken en hervatten

Trap het rempedaal in of duw de Autopilot-hendel kort van u af om Traffic-aware cruise control handmatig te onderbreken. Het pictogram voor de cruisesnelheid op het instrumentenpaneel wordt grijs om aan te geven dat Traffic-aware cruise control niet langer actief is.



Trek de Autopilot-hendel even naar u toe om de eerder ingestelde cruisesnelheid weer aan te houden.

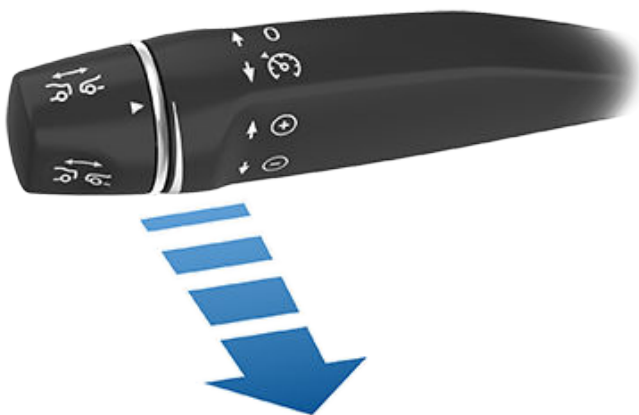

Om de cruise control te hervatten met de huidige rijsnelheid, beweegt u de Autopilot-hendel eenmaal omhoog of omlaag en laat u deze vervolgens los.

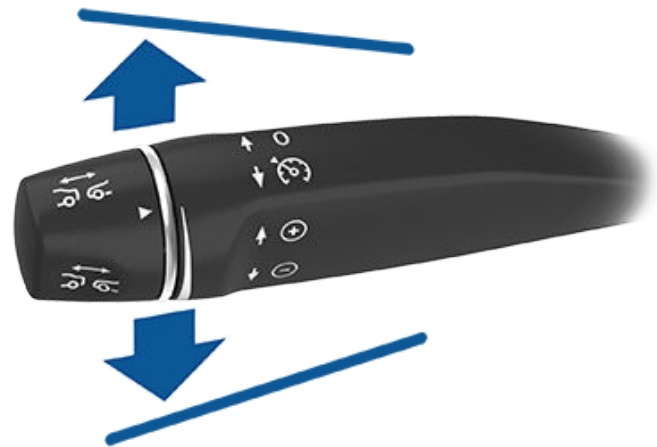

**OPMERKING:** Als de werking van Traffic-aware cruise control wordt geannuleerd, rolt de Model X niet door. In plaats daarvan remt de Model X via regeneratief remmen af, op dezelfde manier als wanneer de bestuurder de voet van het gaspedaal haalt terwijl de Traffic-aware cruise control is uitgeschakeld (zie [Regeneratief remmen op pagina 84](#)).

**⚠ ATTENTIE:** In de volgende situaties kan Traffic-aware cruise control worden uitgeschakeld of niet beschikbaar zijn:

- U trapt het rempedaal in.
- Uw rijsnelheid is hoger dan de maximum cruisesnelheid van 90 mph (150 km/h).
- U schakelt met de Model X;
- een portier wordt geopend;
- Het zicht van een camera of sensor (indien aanwezig) wordt belemmerd. Dit kan veroorzaakt worden door vuil, modder, ijs, sneeuw, mist, enz.
- De instelling Tractie Controle wordt handmatig uitgeschakeld of wordt herhaaldelijk gebruikt om te voorkomen dat de banden slippen.
- De wielen draaien tijdens stilstand.
- Traffic-aware cruise control functioneert niet naar behoren of heeft onderhoud nodig.

Als Traffic-aware cruise control niet beschikbaar is of wordt geannuleerd, rijdt de Model X niet meer met een constante, ingestelde snelheid en houdt hij niet langer de ingestelde afstand aan tot de voorligger.

**⚠ ATTENTIE:** Traffic-aware cruise control kan op elk willekeurig moment onverwachts uitschakelen als gevolg van onvoorziene omstandigheden. Het blijft noodzakelijk om op de weg voor u te letten en indien nodig in te grijpen. Het is de verantwoordelijkheid van de bestuurder om de Model X te allen tijde onder controle te hebben.



## Overzicht van cruise control-indicatoren



Traffic-aware cruise control is beschikbaar maar gaat pas actief uw snelheid regelen als u deze functie inschakelt. Het grijze getal is de cruisesnelheid die wordt ingesteld wanneer u Traffic-aware cruise control inschakelt.



Traffic-aware cruise control is actief en handhaaft de ingestelde snelheid (geen voorligger) of houdt een gekozen afstand tot de voorligger aan (tot de ingestelde snelheid).



Model X is volledig tot stilstand gekomen en bevindt zich in een **STOP**-status. Trap, als dit veilig is, op het gaspedaal om de cruise control te hervatten met de ingestelde snelheid.

## Beperkingen

De kans dat Traffic-aware cruise control niet naar behoren functioneert is met name in de volgende situaties zeer groot:

- De weg is zeer bochtig.
- Zicht is slecht (bij zware regenval, sneeuw, mist enz.).
- Fel licht (zoals van koplampen van tegenliggers of direct zonlicht) hindert het camerazicht.
- Het zicht van een camera of sensor (indien aanwezig) wordt belemmerd (door condens, vuil, een sticker, etc.).

 **ATTENTIE:** De bovenstaande lijst met situaties die de goede werking van Traffic-aware cruise control kunnen verstoren, is niet volledig.







## Automatisch sturen

**OPMERKING:** *Afhankelijk van marktregio, voertuigconfiguratie, aangeschafte opties en softwareversie, is Automatisch sturen mogelijk niet aanwezig op uw auto of werkt de functie mogelijk niet exact op de manier die wordt beschreven.*

**OPMERKING:** Automatisch sturen is een BËTA-functie.

Automatisch sturen maakt gebruik van Traffic-aware Cruise Control (zie [Traffic-aware cruise control op pagina 122](#)) om de Model X in zijn rijstrook te houden wanneer met een constante, ingestelde snelheid wordt gereden. Met Automatisch sturen kunt u ook de richtingaanwijzers gebruiken om de Model X te verplaatsen naar een naastgelegen rijstrook (zie [Auto Lane Change op pagina 130](#)). Automatisch sturen detecteert rijstrookmarkeringen en de aanwezigheid van voertuigen en objecten om de Model X te besturen.

 **LET OP!** Zorg ervoor dat alle camera's en sensoren (indien aanwezig) schoon zijn. Vuile camera's en sensoren en omgevingsomstandigheden zoals regen en vervaagde rijstrookmarkeringen beïnvloeden de prestaties nadelig.

 **ATTENTIE:** Automatisch sturen is een functie waarbij u uw handen moet gebruiken. Houd altijd uw handen aan het stuurwiel.

 **ATTENTIE:** Automatisch sturen is bedoeld voor gebruik op autosnelwegen door een volledig opmerkzame bestuurder. Houd uw handen aan het stuurwiel en houd rekening met de wegomstandigheden en het overige verkeer tijdens het gebruik van Automatisch sturen. Gebruik Automatisch sturen niet op wegen waar wegwerkzaamheden plaatsvinden of op plaatsen waar u fietsers of voetgangers kunt tegenkomen. Vertrouw nooit alleen op Automatisch sturen om een geschikt traject te bepalen. Zorg ervoor dat u indien nodig onmiddellijk kunt ingrijpen. Als u deze instructies niet opvolgt, kan dat leiden schade en ernstig of zelfs dodelijk letsel.

## Automatisch sturen gebruiken

Voordat u Automatisch sturen kunt gebruiken, moet u de functie inschakelen door op **Bediening > Autopilot > Autopilot-functies > Automatisch sturen (bèta)** te tikken.



Op het instrumentenpaneel wordt het grijze Automatisch sturen-pictogram weergegeven om aan te geven dat Automatisch sturen beschikbaar is (maar de Model X niet actief stuurt).

Om Automatisch sturen te activeren, trekt u de Autopilot-hendel twee keer snel achter elkaar naar u toe.

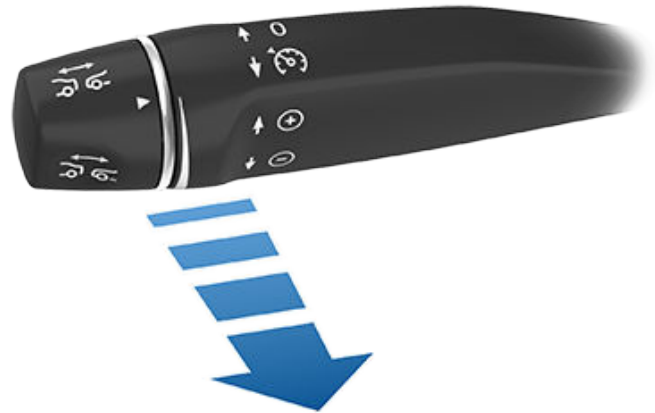

**OPMERKING:** Als de instelling voor **Activering Autopilot** is ingesteld op **Eén keer trekken** (tik op **Bediening > Autopilot > Activering Autopilot**), wordt Automatisch sturen ingeschakeld wanneer u de Autopilot-hendel eenmaal naar u toe trekt. Indien ingesteld op **Twee keer trekken**, moet u de Autopilot-hendel twee keer snel achter elkaar naar u toe trekken om Automatisch sturen in te schakelen.



Om aan te geven dat Automatisch sturen bezig is met het actief besturen van de Model X, wordt op het instrumentenpaneel het Automatisch sturen-pictogram blauw weergegeven. Als Automatisch sturen wegmarkeringen kan detecteren, wordt ook de rijstrook blauw weergegeven.

Automatisch sturen geeft kort een bericht weer op het instrumentenpaneel om u eraan te herinneren dat u op de weg moet letten en op elk moment het stuurwiel moet kunnen overnemen.

De snelheid waarbij u Automatisch sturen kunt inschakelen kan variëren afhankelijk van verschillende omstandigheden en van het feit of wel of niet een voertuig vóór u is gedetecteerd. Als geen voertuig vóór u wordt gedetecteerd, moet u ten minste 18 mph (30 km/h) rijden, tenzij aan bepaalde voertuig- en omgevingsomstandigheden wordt voldaan waarbij u het systeem mogelijk bij lagere snelheden kunt activeren. Als er een voorligger is gedetecteerd, kunt u Automatisch sturen control bij iedere snelheid inschakelen, zelfs als de auto stilstaat, mits de afstand van de Model X tot het gedetecteerde voertuig ten minste 5 feet (150 cm) is.

**OPMERKING:** Als Automatisch sturen actief is, wordt **Automatisch grootlicht** automatisch ingeschakeld en bedraagt de maximale cruisesnelheid 85 mph (140 km/h).

 **ATTENTIE:** Vertrouw nooit alleen op de functies van Autopilot als het gaat om het bepalen van de aanwezigheid van nooddienstvoertuigen. Model X detecteert mogelijk niet de lampen van nooddienstvoertuigen. Blijf op de weg letten en zorg ervoor dat u indien nodig onmiddellijk kunt ingrijpen.



In situaties waarin Automatisch sturen tijdelijk niet beschikbaar is, wordt het pictogram van Automatisch sturen niet langer weergegeven. Dit gebeurt bijvoorbeeld wanneer uw rijnsnelheid buiten het vereiste bereik voor Automatisch sturen valt. Automatisch sturen is mogelijk ook niet beschikbaar wanneer het onvoldoende gegevens ontvangt van de camera('s).

**OPMERKING:** Bij weinig licht (schemer of donker), wordt Automatisch sturen afgebroken of is het systeem niet beschikbaar wanneer de koplampen zijn ingesteld op **Uit**. Stel de koplampen in op **Auto** voor de beste resultaten.

Als Automatisch sturen geen wegmarkeringen kan detecteren, wordt de rijstrook mogelijk bepaald op basis van uw voorligger.

In de meeste gevallen probeert Automatisch sturen de Model X in het midden van de rijstrook te houden. Er kunnen echter situaties zijn waarin Automatisch sturen de Model X naar een andere positie dan het midden van de rijstrook stuurt (bijvoorbeeld bij detectie van vangrails).

**⚠ ATTENTIE:** Automatisch sturen is niet bedoeld om de Model X om objecten te sturen die zich gedeeltelijk in een rijstrook bevinden en zal dit niet doen en in sommige gevallen zal het systeem niet stoppen voor objecten die de rijstrook volledig versperren. Houd altijd de weg voor u in de gaten en zorg ervoor dat u indien nodig onmiddellijk kunt ingrijpen. Het is de verantwoordelijkheid van de bestuurder om de Model X te allen tijde onder controle te hebben.

## Beperkte snelheid

Op snelwegen is de cruise-snelheid gelijk aan de maximumsnelheid, waarbij rekening wordt gehouden met een eventuele marge die u hebt ingesteld voor Speed Assist. Als u echter kiest voor het gebruik van Automatisch sturen op straten in woongebieden, op een weg zonder middenmarkering, of op een weg zonder beperkte toegang, kan de maximale cruisesnelheid door Automatisch sturen worden begrensd en wordt op het instrumentenpaneel een melding weergegeven die aangeeft dat de snelheid is begrensd. De begrensde snelheid is gelijk aan de maximumsnelheid voor de weg plus 5 mph (10 km/h).

In situaties waarin de snelheidslimiet niet kan worden gedetecteerd wanneer Automatisch sturen is ingeschakeld, verlaagt Automatisch sturen uw rijnsnelheid en begrenst het de ingestelde cruisesnelheid tot 45 mph (70 km/h). Hoewel u handmatig kunt accelereren om de snelheidslimiet te overschrijden, remt de Model X dan mogelijk niet voor gedetecteerde obstakels. Automatisch sturen mindert vaart tot de snelheidslimiet wanneer u het gaspedaal loslaat. Zodra u de weg verlaat of Automatisch sturen uitschakelt met het stuurwiel, kunt u desgewenst de ingestelde snelheid weer verhogen.

## Stop Stuurwiel

Automatisch sturen bepaalt de beste manier om de Model X te besturen. Als Automatisch sturen actief is, moet u het stuurwiel blijven vasthouden. Wanneer het systeem gedurende een bepaalde tijd niet uw handen aan het stuurwiel detecteert, gaat een lampje aan de bovenzijde van het instrumentenpaneel knipperen en wordt het volgende bericht weergegeven:



### Oefen lichte draaikracht uit op het stuur

Automatisch sturen detecteert uw handen door lichte weerstand te herkennen als het stuurwiel draait, of doordat u met de hand het stuurwiel heel lichtjes draait (zonder genoeg kracht om het sturen over te nemen). Automatisch sturen detecteert ook uw handen als u een richtingaanwijzer inschakelt de Autopilot-hendel gebruikt of een knop of scrollwiel op het stuurwiel gebruikt.

**OPMERKING:** Nadat uw handen zijn gedetecteerd, verdwijnt het bericht en werkt Automatisch sturen weer normaal.

Automatisch sturen vereist dat u op uw omgeving blijft letten en altijd klaar bent om de besturing over te nemen. Als Automatisch sturen nog steeds niet uw handen aan het stuurwiel detecteert, gaat het lampje op het instrumentenpaneel sneller knipperen en klinkt er een geluidssignaal.

Als u herhaaldelijk de verzoeken van Automatisch sturen om lichte kracht uit te oefenen op het stuurwiel negeert, wordt Automatisch sturen uitgeschakeld voor de rest van de rit en heeft het systeem het volgende bericht waarin u wordt verzocht om de auto handmatig te besturen. Als u het handmatig sturen niet hervat, laat Automatisch sturen een continu geluidssignaal horen, schakelt het de alarmknipperlichten in en brengt het de auto volledig tot stilstand.



### Autopilot niet beschikbaar voor huidige rit Strikeout Autopilot - Waarschuwingen voor onoplettendheid genegeerd.

De rest van de rit moet u zelf sturen. Automatisch sturen is weer beschikbaar bij uw volgende rit (nadat u bent gestopt en de Model X in de stand P (Park) hebt gezet).

## Opschorting Autopilot

Het gebruik van Autopilot wordt opgeschort wanneer oneigenlijk gebruik is gedetecteerd.



# Automatisch sturen

Het gebruik van Automatisch sturen en Full Self-Driving (onder toezicht) wordt een week opgeschort wanneer u of een andere bestuurder van uw voertuig drie 'strikeouts' voor Autopilot hebt ontvangen. Een strikeout doet zich voor wanneer het Autopilot-systeem voor het resterende gedeelte van een rit wordt uitgeschakeld nadat de bestuurder meerdere audio- en visuele waarschuwingen voor onoplettendheid heeft ontvangen.

U kunt het aantal strikeouts zien waarna de toegang tot Autopilot wordt opgeschort door te tikken op **Bediening > Autopilot**.

Een strikeout wordt na 7 dagen opgeheven, onder voorwaarde dat u in die periode niet een nieuwe strikeout ontvangt.

**OPMERKING:** Als uw toegang tot Automatisch sturen en Full Self-Driving (onder toezicht) wordt opgeschort, kunt u Traffic-aware cruise control blijven gebruiken en alle actieve veiligheidsfuncties blijven beschikbaar.

Er kunnen gevallen zijn waarbij de bestuurder moet ingrijpen en u moet onmiddellijk de besturing kunnen overnemen om veilig te blijven rijden. Door de bestuurder geïnitieerde uitschakelingen worden niet als oneigenlijk gebruik beschouwd en worden van de bestuurder verwacht.

## Onmiddellijk overnemen

In situaties waarin Automatisch sturen niet in staat is de Model X te besturen, klinkt er een geluidssignaal en wordt het volgende bericht weergegeven op het instrumentenpaneel:



**Onmiddellijk overnemen**

Wanneer u dit bericht ziet, **DIENT U ONMIDDELIJK HET STUREN OVER TE NEMEN**.

## Automatisch sturen uitschakelen

Automatisch sturen wordt geannuleerd wanneer:

- u trapt het rempedaal in;
- u handmatig begint te sturen;

**OPMERKING:** Als **Activering Autopilot** is ingesteld op **Twee keer trekken** en Automatisch sturen wordt geannuleerd omdat u handmatig begint te sturen, blijft Traffic-aware Cruise Control actief. Als **Activering Autopilot** op **Eén keer trekken** is ingesteld en Automatisch sturen wordt geannuleerd omdat u handmatig begint te sturen, wordt Traffic-aware Cruise Control ook geannuleerd.

- u de Autopilot-hendel van u af duwt;

- u de maximumsnelheid van Automatisch sturen overschrijdt – 90 mph (150 km/h);
- u schakelt;
- Een portier wordt geopend.
- Automatic Emergency Braking wordt ingeschakeld (zie [Collision Avoidance Assist op pagina 165](#)).

Nadat Automatisch sturen is geannuleerd, klinkt er een geluidssignaal en wordt het Automatisch sturen-pictogram grijs om aan te geven dat Automatisch sturen niet meer actief is, of verdwijnt het pictogram om aan te geven dat Automatisch sturen momenteel niet beschikbaar is.

**OPMERKING:** Als Automatisch sturen is geannuleerd doordat u handmatig bent gaan sturen, blijft Traffic-aware Cruise Control actief. Schakel Traffic-aware Cruise Control uit zoals u normaal gesproken zou doen, door het rempedaal in te trappen of kort de Autopilot-hendel van u af te duwen.

Om Automatisch sturen uit te schakelen, zodat de functie niet langer beschikbaar is, tikt u op **Bediening > Autopilot > Autopilot-functies > Automatisch sturen (bèta)**.

## Auto Lane Change

**OPMERKING:** *Afhankelijk van marktregio, voertuigconfiguratie, aangeschafte opties en softwareversie, is Auto Lane Change mogelijk niet aanwezig op uw auto of werkt de functie mogelijk niet exact op de manier die wordt beschreven.*

Wanneer Automatisch actief is, kunt u de richtingaanwijzers gebruiken om de Model X te verplaatsen naar een naastgelegen rijstrook (als u het stuurwiel beweegt, wordt Automatisch sturen geannuleerd).



**ATTENTIE:** Het is de verantwoordelijkheid van de bestuurder om te bepalen of het wisselen van rijstrook veilig en gepast is. Voordat u begint van rijstrook te wisselen moet u daarom altijd de dode hoeken, de wegmarkeringen en de weg rondom u controleren om er zeker van te zijn dat het veilig en gepast is om naar de beoogde rijstrook te gaan.



**ATTENTIE:** Vertrouw nooit alleen op Auto Lane Change om een geschikt rijspoor te bepalen. Let altijd goed op door naar de weg en het verkeer vóór u te kijken, de omgeving in het oog te houden, en op waarschuwingen op het instrumentenpaneel te letten. Zorg ervoor dat u indien nodig onmiddellijk kunt ingrijpen.



**ATTENTIE:** Gebruik Auto Lane Change niet op wegen waar de verkeersomstandigheden continu veranderen en waar u fietsers en voetgangers kunt tegenkomen.



**ATTENTIE:** De prestaties van Auto Lane Change zijn afhankelijk van het vermogen van de camera('s) om wegmarkeringen te herkennen.



**⚠ ATTENTIE:** Gebruik Auto Lane Change niet op slingerende wegen met scherpe bochten, ijzige of gladde wegen, of wanneer de weersomstandigheden (zoals zware regenval, sneeuw, mist enz.) het zicht van de camera('s) of sensoren (indien aanwezig) kunnen belemmeren.

**⚠ ATTENTIE:** Het niet opvolgen van alle waarschuwingen en instructies kan tot materiële schade en ernstig of zelfs dodelijk letsel leiden.

## Auto Lane Change gebruiken

Auto Lane Change is beschikbaar wanneer Automatisch sturen geactiveerd is.

Van rijstrook wisselen met behulp van Auto baan verwisselen:

1. Voer visuele controles uit om er zeker van te zijn dat het veilig en gepast is om naar de beoogde rijstrook te gaan.
2. Bedien de betreffende richtingaanwijzer en houd uw handen aan het stuurwiel.
3. Schakel, indien nodig, de richtingaanwijzer uit zodra u in de beoogde rijstrook rijdt.

**OPMERKING:** De minimumsnelheid waarbij Auto Lane Change functioneert, kan variëren afhankelijk van regio, snelheden op naastgelegen rijstroken en andere factoren. Wees altijd klaar om handmatig te sturen en van rijstrook te veranderen als dat nodig is.

Auto Lane Change verplaatst de Model X naar de naastgelegen rijstrook in de richting van de ingeschakelde richtingaanwijzer, mits aan de volgende voorwaarden is voldaan:

- De richtingaanwijzer is ingeschakeld.
- Model X detecteert geen voertuig in de dode hoek of een voertuig of obstakel tot het midden van de beoogde rijstrook.
- Rijstrookmarkeringen duiden aan dat wisselen van rijstrook is toegestaan.
- Halverwege het wisselen van rijstrook moet de Model X de buitenste wegmarkering van de beoogde rijstrook detecteren. Als deze wegmarkering niet wordt gedetecteerd, wordt het wisselen van rijstrook afgebroken en keert de Model X terug naar de oorspronkelijke rijstrook.
- Het zicht van de camera('s) wordt niet geblokkeerd.

Wanneer het automatisch wisselen van rijstrook wordt uitgevoerd, wordt Acceleratie bij inhalen geactiveerd waardoor de Model X kan accelereren tot dichterbij een voorligger (zie [Acceleratie bij inhalen op pagina 125](#)).

**OPMERKING:** Auto Lane Change verplaatst de Model X naar één rijstrook per keer. Als u nog een rijstrook wilt opschuiven, moet u opnieuw de richtingaanwijzer inschakelen nadat de eerste wisseling van rijstrook voltooid is.

Wanneer u Auto Lane Change gebruikt, is het belangrijk om de prestaties van het systeem in het oog te houden door op de weg voor u en de omgeving te letten. Blijft paraat om de besturing onmiddellijk te kunnen overnemen. Als u over de middellijn naar de aangrenzende rijstrook rijdt, wordt de locatie op de rijstrook waar Model X naar toe beweegt weergegeven op het instrumentenpaneel.

In situaties waarin Auto Lane Change niet optimaal kan functioneren of niet kan functioneren vanwege onvoldoende gegevens, verschijnt een reeks waarschuwingen op het instrumentenpaneel. Houd dus altijd het instrumentenpaneel in de gaten wanneer u Auto Lane Change gebruikt en wees paraat om de Model X handmatig te besturen.

## Snelheid naastgelegen rijstrook

**OPMERKING:** *Afhankelijk van marktregio, voertuigconfiguratie, aangeschafte opties en softwareversie, is Snelheid naastgelegen rijstrook mogelijk niet aanwezig op uw auto of werkt de functie mogelijk niet exact op de manier die wordt beschreven.*

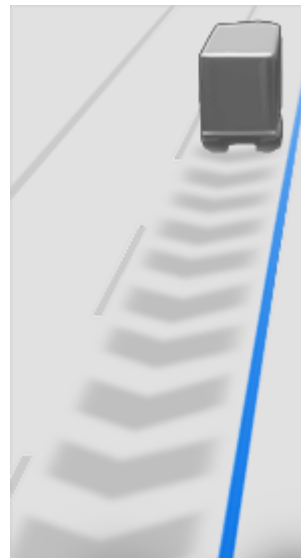

Wanneer u aanzienlijk sneller rijdt dan voertuigen in naastgelegen rijstroken, verlaagt de Model X automatisch de rijsnelheid. Dit is vooral handig in druk verkeer of wanneer voertuigen voortdurend invoegen in verschillende rijstroken. Wanneer de Model X andere voertuigen detecteert die aanzienlijk langzamer rijden, worden op het instrumentenpaneel de naastgelegen rijstroken met pijlen en de gedetecteerde voertuigen grijs gemarkeerd en wordt de snelheid van de Model X passend verlaagd. Trap het gaspedaal in om deze functie tijdelijk te onderdrukken.

**⚠ ATTENTIE:** Vertrouw nooit alleen op Autopilot voor het bepalen van een veilige rijsnelheid; u blijft zelf verantwoordelijk voor veilig rijden en het naleven van de verkeersregels in uw land.



## Stoplichtwaarschuwing en Stopbordwaarschuwing

**OPMERKING:** *Afhankelijk van marktregio, voertuigconfiguratie, aangeschafte opties en softwareversie, is Stoplichtwaarschuwing en Stopbordwaarschuwing mogelijk niet aanwezig op uw auto of werkt de functie mogelijk niet exact op de manier die wordt beschreven.*

Wanneer Automatisch sturen in gebruik is, geeft de Model X een waarschuwing weer op het instrumentenpaneel en klinkt er een geluidssignaal wanneer u door het rode licht dreigt te rijden of een stopbord dreigt te negeren. Als dit gebeurt, **NEEM DAN ONMIDDELIJK CORRECTIEMAATREGELEN!**

De zichtbare en hoorbare waarschuwingen worden na enkele seconden geannuleerd of wanneer u het rempedaal intrapt, afhankelijk van wat het eerst plaatsvindt.

Stoplichtwaarschuwing en Stopbordwaarschuwing geeft alleen een waarschuwing. De functie remt of stopt de Model X niet voor rode verkeerslichten, stopborden, wegmarkeringen etc. Als uw auto is uitgerust met Verkeerslicht- en stopbordherkenning, kunt u deze functie inschakelen om de Model X automatisch te laten stoppen voor verkeerslichten en stopborden (zie [Verkeerslicht- en stopbordherkenning op pagina 136](#)).

 **LET OPI:** Stoplichtwaarschuwing en Stopbordwaarschuwing zijn afhankelijk van boordkaarten om te weten of een bepaald stoplicht of stopbord op een locatie aanwezig is. In sommige gevallen zijn kaartgegevens onnauwkeurig of verouderd en mogelijk zijn niet alle stoplichten of verkeersborden inbegrepen. Stoplichtwaarschuwing en Stopbordwaarschuwing detecteren daarom mogelijk niet alle stoplichten en stopborden.

 **ATTENTIE:** De functie Stoplichtwaarschuwing en Stopbordwaarschuwing schakelt de remmen niet in of vertraagt Model X niet en detecteert mogelijk niet alle stoplichten en stopborden. Stoplichtwaarschuwing en Stopbordwaarschuwing is alleen bedoeld ter ondersteuning. Veilig rijgedrag en een goed beoordelingsvermogen blijven essentieel. Blijf tijdens het rijden op de weg letten en vertrouw nooit volledig op Stoplichtwaarschuwing en Stopbordwaarschuwing om u te waarschuwen voor een stoplicht of stopbord.

 **ATTENTIE:** Stoplichtwaarschuwing en Stopbordwaarschuwing is alleen bedoeld om u te waarschuwen wanneer u een zichtbaar rood of oranje stoplicht nadert. Het systeem waarschuwt u mogelijk niet voor kruisingen met knipperende verkeerslichten en geeft geen waarschuwing voor voorrangsborden of tijdelijke stop- en voorrangsborden (bijvoorbeeld bij wegwerkzaamheden). Stoplichtwaarschuwing en Stopbordwaarschuwing waarschuwt u bovendien niet wanneer u een stoplicht of stopbord nadert terwijl u het gaspedaal of rempedaal bedient (waardoor Automatisch sturen wordt uitgeschakeld).

## Beperkingen

De kans dat Automatisch sturen en de gerelateerde functies hiervan niet naar behoren functioneren is met name in de volgende situaties zeer groot:

- Automatisch sturen kan de rijstrookmarkeringen niet goed waarnemen. Bijvoorbeeld, wanneer de wegmarkeringen sterk gesleten zijn, samen met oudere markeringen zichtbaar zijn, omgelegd zijn voor wegwerkzaamheden, snel veranderen (uitvoegstroken, oversteekplaatsen of invoegstroken), objecten of landschapselementen donkere schaduwen werpen op de wegmarkeringen of in het wegdek voegen of andere lijnen zitten die sterk afsteken.
- Het zicht is slecht (zware regenval, sneeuwval, mist enz.) of de weersomstandigheden hinderen de werking van de sensor.
- Camera('s) of sensor(en) wordt/worden gehinderd of afgedekt of is/zijn beschadigd.
- Rijden op hellingen.
- Naderen van een tolpoort.
- Rijden op een weg met zeer scherpe bochten of een zeer ruw wegdek.
- Fel licht (zoals direct zonlicht) hindert het camerazicht.
- De sensoren (indien aanwezig) worden gestoord door andere elektrische apparaten die ultrasone geluidsgolven produceren.
- Er wordt een voertuig in de dode hoek gedetecteerd wanneer u de richtingaanwijzer inschakelt.
- Model X rijdt op zeer korte afstand van een voorligger, waardoor het zicht van de camera('s) wordt belemmerd.

 **ATTENTIE:** Er zijn vele onvoorziene omstandigheden die de werking van Automatisch sturen kunnen belemmeren. Houd dit altijd in gedachten en bedenk dat Automatisch sturen daardoor de Model X mogelijk niet goed kan besturen. Let altijd goed op tijdens het rijden en zorg ervoor dat u indien nodig onmiddellijk kunt ingrijpen.







**OPMERKING:** *Afhankelijk van marktregio, voertuigconfiguratie, aangeschafte opties en softwareversie, is Navigeren met Autopilot mogelijk niet aanwezig op uw auto of werkt de functie mogelijk niet exact op de manier die wordt beschreven.*

**OPMERKING:** Navigeren met Autopilot is een BËTA-functie.

Bij gebruik van Automatisch sturen op een autosnelweg. Navigeren met Autopilot leidt de Model X naar afritten of knooppunten op basis van uw navigatieroute. Op het snelweggedeelte van een navigatieroute wisselt Navigeren met Autopilot ook van rijstrook om u voor te bereiden op afritten (wisselen van rijstrook op basis van route) en om de reistijd naar uw bestemming zo kort mogelijk te houden (wisselen van rijstrook op basis van snelheid).

-  **ATTENTIE:** Navigeren met Autopilot zorgt er niet voor dat de auto zelf rijdt. U moet uw aandacht bij de weg houden, uw handen altijd aan het stuurwiel houden en zelf op uw navigatieroute letten.
-  **ATTENTIE:** Zoals het geval is met normaal rijden dient u extra voorzichtig te zijn bij blinde bochten, knooppunten en op- en afritten, omdat hindernissen snel en op elk moment kunnen opduiken.
-  **ATTENTIE:** Het is mogelijk dat Navigeren met Autopilot tegemoetkomende voertuigen, stilstaande obstakels en wegen zoals fietspaden, carpoolplaatsen en vluchtstroken niet herkent of detecteert. Blijf altijd alert, zodat u onmiddellijk kunt reageren. Als u dit niet doet, kan dit tot schade, letsel of de dood leiden.

## Navigeren met Autopilot inschakelen en aanpassen

Voor het inschakelen van Autopilot, tikt u op **Bediening > Autopilot > Autopilot-functies > Automatisch sturen > Navigeren met Autopilot (bËta)**. Om Navigeren met Autopilot vervolgens aan te passen, tikt u op **Navigeren met Autopilot aanpassen**:

- **Inschakelen bij aanvang van elke rit:** Kies of u Navigeren met Autopilot automatisch wilt laten inschakelen voor elke navigatieroute. Als deze optie is gekozen, is de knop van Navigeren met Autopilot in de lijst van navigatieaanwijzingen al ingedrukt aan het begin van iedere rit.
- **Wisselen van rijstrook op basis van snelheid:** Navigeren met Autopilot is ontworpen om op basis van route en op basis van snelheid van rijstrook te wisselen. Het wisselen van rijstrook op basis van route is ontworpen om u op uw navigatieroute te houden (bijvoorbeeld door u naar een naastgelegen rijstrook te bewegen om u voor te bereiden op een volgende afrit) terwijl het wisselen van rijstrook op basis van snelheid is ontworpen om de rijnsnelheid te handhaven (zonder dat uw cruisesnelheid wordt overschreden), zodat u zo min mogelijk tijd nodig hebt om uw bestemming te bereiken (bijvoorbeeld door u naar een naastgelegen rijstrook te bewegen om een voertuig voor u in te halen). Het wisselen van rijstrook op basis van snelheid is optioneel. Met deze instelling kunt u het wisselen van rijstrook op basis van snelheid uitschakelen

of specificeren hoe agressief u Navigeren met Autopilot van rijstrook wilt laten wisselen om de ingestelde cruisesnelheid te bereiken. De instelling **Mild** is wat behoudender wat betreft het wisselen van rijstrook en kan een iets langere rijtijd tot gevolg hebben terwijl **Mad Max** is ontworpen om uw bestemming in de kortst mogelijke rijtijd te bereiken, maar alleen van rijstrook wordt gewisseld als dit veilig is om te doen.

- **Inhaalstrook verlaten:** Geef aan of u wilt dat Navigeren met Autopilot een inhaalstrook moet verlaten bij het navigeren naar een bestemming.

**OPMERKING:** Naast route- en snelheidgebaseerde wisselingen van rijstrook, stelt Navigeren met Autopilot voor om een inhaalstrook te verlaten wanneer u geen andere voertuigen inhaalt. Kies **NEE** als u dit wilt uitschakelen en de Model X in een inhaalstrook wilt laten rijden, behalve wanneer de navigatieroute moet worden gevolgd.

- **Bevestiging wisselen van rijstrook vereist** (indien aanwezig): Navigeren met Autopilot vraagt standaard om uw bevestiging door de Autopilot-hendel naar u toe te trekken of de betreffende richtingaanwijzer in te schakelen voordat van rijstrook wordt gewisseld. Als u echter wilt dat Navigeren met Autopilot van rijstrook wisselt zonder deze bevestiging, schakelt u deze instelling uit. Als u de instelling uitschakelt, kunt u aangeven of u een aankondiging van het wisselen van rijstrook wilt ontvangen (**Uit, Geluid, Trillen** of **Beide**).

 **ATTENTIE:** Als u **Bevestiging wisselen van rijstrook vereist** uitschakelt, wijst Navigeren met Autopilot u op naderende wisselingen van rijstrook en afritten, maar blijft u altijd zelf verantwoordelijk voor het letten op de omgeving en het besturen van de Model X. Wisselingen van rijstrook kunnen snel en plotseling plaatsvinden. Houd altijd uw handen aan het stuur en blijf op de weg voor u letten.

**OPMERKING:** Het touchscreen toont het wisselen van rijstrook op basis van route bovenaan de lijst met aanwijzingen van de kaart, om u te vertellen dat van rijstrook moet worden gewisseld om op de navigatieroute te blijven.

## Navigeren met Autopilot bedienen

Na inschakeling verschijnt de knop Navigeren met Autopilot op de lijst met aanwijzingen van de kaart als een navigatieroute actief is en de route ten minste één autosnelweg bevat. Als deze optie is ingeschakeld, is de knop voor Navigeren met Autopilot blauw en wordt in de navigatieaanwijzingen het Automatisch sturen-pictogram naast de manoeuvres (zoals afritten) weergegeven die Navigeren met Autopilot zal uitvoeren.



Het pictogram Navigeren met Autopilot wordt weergegeven in de lijst van navigatieaanwijzingen wanneer u naar een bestemming navigeert en Navigeren met Autopilot beschikbaar, maar niet actief is.





# Navigeren met Autopilot



Als Navigeren met Autopilot actief is, is het pictogram blauw. Als **Inschakelen bij aanvang van elke rit** is ingeschakeld, wordt het pictogram Navigeren met Autopilot geactiveerd wanneer u de navigatie start. Tik op het pictogram om Navigeren met Autopilot te annuleren en terug te gaan naar Automatisch sturen. Als **Inschakelen bij aanvang van elke rit** is uitgeschakeld, moet u op de knop **Navigeren met Autopilot** tikken om deze optie in te schakelen voor iedere navigatieroute.

Navigeren met Autopilot wordt geactiveerd en gedeactiveerd op basis van het soort weg waar u op rijdt. Als Automatisch sturen bijvoorbeeld actief is en Navigeren met Autopilot is ingeschakeld, wordt Navigeren met Autopilot automatisch actief wanneer u een snelweggedeelte op uw navigatieroute bereikt.

Wanneer Navigeren met Autopilot is geactiveerd, wordt op het instrumentenpaneel de rijstrook weergegeven als een enkele blauwe lijn aan de voorkant van de Model X:

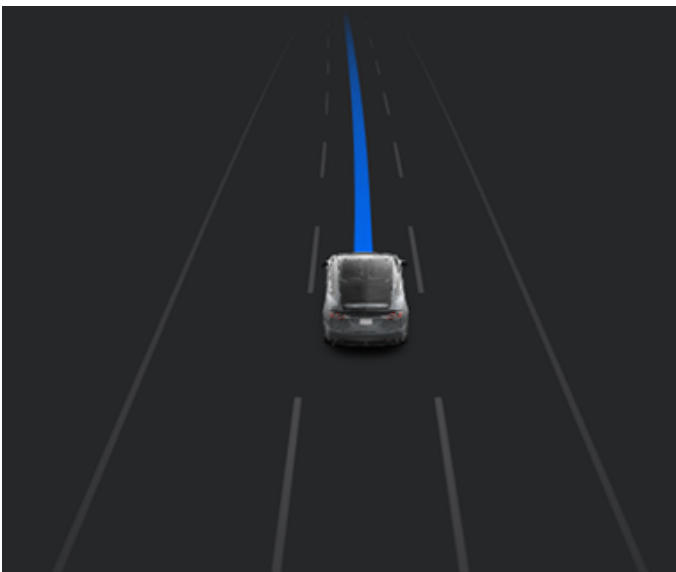

Als Navigeren met Autopilot actief is en u een afrit of knooppunt op uw navigatieroute nadert, wordt de betreffende richtingaanwijzer ingeschakeld en Automatisch sturen manoeuvreert Model X richting afrit of knooppunt.

**⚠ ATTENTIE:** Vertrouw nooit op Navigeren met Autopilot om de geschikte rijstrook te bepalen op een afrit. Blijf waakzaam en voer visuele controles uit om er zeker van te zijn dat het veilig en gepast is om naar de rijstrook te gaan.

Als u een autosnelweg verlaat (bijvoorbeeld door een uitrit te nemen of op een deel van de route te rijden dat niet meer wordt ondersteund), gaat Navigeren met Autopilot terug naar Automatisch sturen; er klinkt een geluidssignaal en het instrumentenpaneel geeft de lijnen van de rijstrook in het blauw weer (in plaats van de enkele blauwe lijn voor Model X).

**OPMERKING:** Bij het bepalen van navigatieroutes en manoeuvres bij knooppunten, overweegt Navigeren met Autopilot of u HOV-rijstroken (High Occupancy Vehicle) wilt gebruiken. Zorg er daarom voor dat de instelling **HOV-rijstroken gebruiken** voor uw omstandigheden geschikt is (zie [Kaarten en navigatie op pagina 188](#)). Als de instelling uit staat, maakt Navigeren met Autopilot nooit gebruik van een HOV-rijstrook, ongeacht de tijd van de dag. Als de instelling is ingeschakeld, gebruikt Navigeren met Autopilot HOV-rijstroken wanneer dat van toepassing is.

**⚠ ATTENTIE:** Als Navigeren met Autopilot wordt gedeactiveerd, blijft Automatisch sturen actief. Zorg ervoor dat u indien nodig kunt ingrijpen.

**⚠ ATTENTIE:** Mogelijk probeert Navigeren met Autopilot niet altijd een afrit op te rijden of van rijstrook te wisselen, ook niet wanneer de afrit of het wisselen van rijstrook door de navigatieroute is bepaald. Blijf altijd waakzaam en wees erop voorbereid om handmatig naar een afrit te sturen of van rijstrook te wisselen ter voorbereiding op een afrit of knooppunt.

U kunt Navigeren met Autopilot op elk moment annuleren door te tikken op **Navigeren met Autopilot** op de lijst met aanwijzingen op de kaart (de Model X keert terug naar Automatisch sturen), of door Automatisch sturen helemaal te annuleren (zie [Automatisch sturen uitschakelen op pagina 130](#)).

## Wisselen van rijstrook

Navigeren met Autopilot wisselt van rijstrook om de Model X voor te bereiden op een naderende afrit, om uw rijdsnelheid te verhogen (zonder de ingestelde kruissnelheid te overschrijden) of om de Model X uit de inhaalstrook te sturen wanneer u geen andere weggebruikers actief inhaalt. Er verschijnt een bericht bovenaan de lijst met aanwijzingen op de kaart om u te laten weten dat er van rijstrook gewisseld moet worden om op de navigatieroute te blijven. Het instrumentenpaneel geeft het aankomende rijtraject weer:



Als **Bevestiging wisselen van rijstrook vereist is uitgeschakeld**, schakelt Navigeren met Autopilot de betreffende richtingaanwijzer in, kijkt het of er voertuigen of objecten aanwezig zijn en stuurt het de Model X naar de naastgelegen rijstrook wanneer dat veilig is.



Als **Bevestiging wisselen van rijstrook vereist** is ingesteld op **aan**, moet u de betreffende richtingaanwijzer bedienen of de Autopilot-hendel naar u toetrekken om te bevestigen dat u wilt dat Navigeren met Autopilot doorgaat met het wisselen van rijstrook. Als u het wisselen van rijstrook niet binnen drie seconden bevestigt, klinkt er een geluidssignaal om u eraan te herinneren dat voor Navigeren met Autopilot uw bevestiging nodig is om van rijstrook te wisselen.

**OPMERKING:** As u een voorgestelde routeafhankelijke rijstrookwisseling negeert (bijvoorbeeld, u rijdt op de linker rijstrook, terwijl u een afrit nadert die zich aan de rechterkant van de snelweg bevindt), kan Navigeren met Autopilot niet naar de afrit sturen, en wordt de route naar uw bestemming als gevolg daarvan opnieuw berekend.

 **ATTENTIE:** Mogelijk probeert Navigeren met Autopilot niet altijd een afrit op te rijden of van rijstrook te wisselen, ook niet wanneer de afrit of het wisselen van rijstrook door de navigatieroute is bepaald. Blijf altijd waakzaam en wees erop voorbereid om handmatig naar een afrit te sturen of van rijstrook te wisselen ter voorbereiding op een afrit of knooppunt.

## Blijf altijd klaar om in te grijpen

Tijdens een poging tot het wisselen van rijstroken of manoeuvreren Model X, of als er wegwerkzaamheden worden genaderd, is het mogelijk dat Navigeren met Autopilot de geschikte rijstrook niet kan bepalen (bijvoorbeeld in het geval van complexe klaverbladen en afritten met meerdere rijstroken) en het instrumentenpaneel een waarschuwing toont die aangeeft dat Navigeren met Autopilot probeert te manoeuvreren en mogelijk hulp nodig heeft. Wanneer u dit bericht ziet, moet u klaar zijn om onmiddellijk te kunnen ingrijpen om ervoor te zorgen dat de rijstrookwisseling of de stuurmanoeuvre veilig en correct wordt uitgevoerd.



# Verkeerslicht- en stopbordherkenning

**OPMERKING:** *Afhankelijk van marktregio, voertuigconfiguratie, aangeschafte opties en softwareversie, is Verkeerslicht- en stopbordherkenning mogelijk niet aanwezig op uw auto of werkt de functie mogelijk niet exact op de manier die wordt beschreven.*

**OPMERKING:** *Verkeerslicht- en stopbordherkenning is een bètafunctie en werkt het best op wegen waarop veel met Tesla's wordt gereden. Verkeerslicht- en stopbordherkenning probeert te stoppen bij alle verkeerslichten en kan ook stoppen als het licht groen is.*

Verkeerslicht- en stopbordherkenning is bedoeld om verkeerslichten en stopborden te herkennen en erop te reageren door de Model X te laten vertragen en stoppen wanneer Traffic-aware cruise control of Automatisch sturen is ingeschakeld. Deze functie maakt gebruik van de naar voren gerichte camera's van de auto in combinatie met GPS-gegevens en remt de auto af voor alle gedetecteerde verkeerslichten, waaronder groen, knipperend oranje en uitgeschakelde lichten, naast stopborden en sommige wegmarkeringen. Wanneer de Model X een kruising nadert, geeft het instrumentenpaneel een melding weer om aan te geven dat de auto zal worden afgeremd. U moet bevestigen dat u wilt doorrijden; anders stopt de Model X bij de rode lijn die wordt weergegeven in de rijweergave op het instrumentenpaneel.

 **ATTENTIE:** Doe **NOOIT** aannames en voorspellingen over wanneer en waar Verkeerslicht- en stopbordherkenning zal stoppen of doorrijden bij een kruising of wegmarkering. Vanuit het oogpunt van de bestuurder lijkt het gedrag van Verkeerslicht- en stopbordherkenning inconsistent. Let altijd op de weg en zorg ervoor dat u onmiddellijk kunt ingrijpen. De beslissing om te stoppen of door te rijden op een kruising is de verantwoordelijkheid van de bestuurder. Vertrouw nooit op Verkeerslicht- en stopbordherkenning om te bepalen of het veilig en/of geoorloofd is om te stoppen of door te rijden op een kruising.

## Vóór gebruik

Voordat u Verkeerslicht- en stopbordherkenning gebruikt, moet u:

- Ervoor zorgen dat de naar voren gerichte camera's onbelemmerd zicht hebben (zie [Een camera reinigen op pagina 226](#)) en zijn gekalibreerd (zie [Rijden om camera's te kalibreren op pagina 19](#)). Verkeerslicht- en stopbordherkenning is afhankelijk van de mate waarin de camera's in staat zijn verkeerslichten, stopborden en wegmarkeringen te detecteren.
- Ervoor zorgen dat de nieuwste versie van de kaarten is gedownload naar de Model X. Hoewel Verkeerslicht- en stopbordherkenning hoofdzakelijk visuele gegevens van de camera's van de auto gebruikt, is de nauwkeurigheid hoger wanneer de meest recente kaartgegevens worden gebruikt. Om te controleren welke versie van de kaarten momenteel is gedownload, tikt u op **Bediening > Software**.

U moet verbinding maken met een wifi-netwerk om de kaartupdate te kunnen downloaden (zie [Kaart-updates op pagina 193](#)).

- De functie inschakelen. Tik, terwijl de auto in de stand P (Park), staat op **Bediening > Autopilot > Verkeerslicht- en stopbordherkenning**. Als Verkeerslicht- en stopbordherkenning is ingeschakeld, wordt het actief wanneer ook Traffic-aware cruise control of Automatisch sturen actief is.

## Hoe het werkt

Als Verkeerslicht- en stopbordherkenning is ingeschakeld en u Automatisch sturen, Traffic-aware Cruise Control of Full Self-Driving (onder toezicht) gebruikt, geeft het instrumentenpaneel een pop-upbericht weer om u erop te wijzen dat een naderend verkeerslicht, stopbord of wegmarkering is gedetecteerd. Wanneer de Model X de stoplocatie nadert, **zelfs bij een kruising waar het verkeerslicht groen is**, remt hij af en wordt met een rode lijn aangegeven waar de Model X volledig tot stilstand zal komen. Om door te rijden op een kruising moet u het trek de Autopilot-hendel naar u toe of gaspedaal iets intrappen om het voertuig toestemming te geven om door te rijden (ook als het verkeerslicht groen is). Als u hebt bevestigd dat u wilt doorrijden, verandert de rode stoplijn in een grijze lijn en rijdt de Model X door op de kruising waarbij de ingestelde snelheid van de cruise control wordt hervat.

**OPMERKING:** Als de Model X een groen verkeerslicht nadert en detecteert dat uw voorligger doorrijdt op de kruising, rijdt de Model X door op de kruising zonder dat uw bevestiging nodig is, onder voorwaarde dat u zich niet in een sorteerstrook bevindt en de auto uw handen aan het stuurwiel detecteert.

**OPMERKING:** Als het signaal van het verkeerslicht, nadat u trek de Autopilot-hendel naar u toe of kort het gaspedaal hebt ingetrapt om aan te geven dat u door wilt rijden op de kruising, verandert voordat u de kruising oprijdt (bijvoorbeeld als het verkeerslicht van groen in oranje of van oranje in rood verandert), kan de Model X bepalen dat het niet geoorloofd is om door te rijden. Daarom stopt de Model X en moet u het gaspedaal intrappen om door te rijden. Het correct en veilig stoppen en optrekken blijft te allen tijde uw verantwoordelijkheid.





**ATTENTIE:** Verkeerslicht- en stopbordherkenning zal de Model X GEEN afslag laten nemen op een kruising, tenzij Full Self-Driving (onder toezicht) is ingeschakeld. In een sorteerstrook stopt de Model X bij de rode stoplijn. Om door te rijden trek de Autopilot-hendel naar u toe of trapt u kort het gaspedaal in — de Model X rijdt *recht door* op de kruising (ook als u zich op een sorteerstrook bevindt), dus u **MOET** de Model X handmatig besturen op de kruising (waardoor Automatisch sturen wordt geannuleerd).

Verkeerslicht- en stopbordherkenning werkt alleen op de beschreven manier wanneer aan de volgende voorwaarden wordt voldaan:





- Automatisch sturen, Full Self-Driving (onder toezicht) of Traffic-aware Cruise Control is ingeschakeld.
- De camera's kunnen een naderend verkeerslicht, stopbord of wegmarkering detecteren (d.w.z. de camera's hebben onbelemmerd zicht op het verkeerslicht, het stopbord of de wegmarkering).
- Het instrumentenpaneel van de Model X geeft een naderend verkeerslicht met een 'vet' lettertype weer. Model X herkent geen verkeerslichten die het instrumentenpaneel vaag weergeeft. Als een verkeerslicht zich niet direct vóór de camera bevindt (maar schuin ten opzichte van de camera of in een naastgelegen rijstrook) geeft het instrumentenpaneel het verkeerslicht vaag weer en remt of stopt de Model X niet voor het verkeerslicht.

 **ATTENTIE:** Als het instrumentenpaneel geen rode stoplijn weergeeft bij een naderende kruising, remt of stopt de Model X niet. Het is de verantwoordelijkheid van de bestuurder om op naderende kruisingen en het verkeer te letten en te bepalen wanneer en of de auto moet stoppen en vervolgens de noodzakelijke handelingen te verrichten.

 **ATTENTIE:** Vertrouw nooit op Verkeerslicht- en stopbordherkenning om te bepalen of u moet stoppen of doorrijden bij een kruising. Rijd aandachtig en let op de weg, naderende kruisingen, verkeersomstandigheden, oversteekplaatsen en andere weggebruikers. De beslissing om te stoppen of door te rijden is altijd de verantwoordelijkheid van de bestuurder. Zorg ervoor dat u onmiddellijk kunt ingrijpen. Als u dit niet doet, kan dit tot ernstig of zelfs dodelijk letsel leiden.

 **ATTENTIE:** In sommige situaties detecteert Verkeerslicht- en stopbordherkenning mogelijk onjuist een verkeerslicht of stopbord, waardoor de Model X onverwachts afremt. Zorg ervoor dat u altijd onmiddellijk kunt ingrijpen.

 **ATTENTIE:** U moet trek de Autopilot-hendel naar u toe of kort het gaspedaal intrappen om te bevestigen dat u wilt doorrijden op een kruising, ongeacht de status van het verkeerslicht. Als u dit niet doet, stopt de Model X bij de rode stoplijn die wordt weergegeven op het instrumentenpaneel, zelfs als stoppen op dat moment niet de juiste handeling is. Stoppen voor een groen verkeerslicht kan verwarrend zijn voor andere bestuurders en kan leiden tot een aanrijding en ernstig of zelfs dodelijk letsel. Let daarom altijd goed op naderende kruisingen en wees paraat om handmatig te remmen of op te trekken als reactie op de omgeving.

 **ATTENTIE:** Ga er nooit vanuit dat wanneer u een verkeerslicht, stopbord of wegmarkering kunt zien (vooral op complexe kruisingen of bijvoorbeeld een kruising met een verkeerslicht of stopbord dat gedeeltelijk is bedekt), de Model X dit ook kan zien en er correct op reageert.

 **ATTENTIE:** Zelfs de meest recente kaartgegevens bevatten niet alle verkeerslichten en stopborden. Daarom is Verkeerslicht- en stopbordherkenning sterk afhankelijk van de mate waarin de camera's verkeerslichten, stopborden, wegmarkeringen etc. kunnen detecteren. Hierdoor kan de Model X een kruising negeren die uit het zicht van de camera is (bijvoorbeeld doordat het zicht wordt belemmerd door een boom of groot voertuig of object of door een steile helling of scherpe bocht).

e





 **ATTENTIE:** Ook bij gebruik van Verkeerslicht- en stopbordherkenning moet de bestuurder aandachtig blijven rijden en zelf de verkeerssituatie beoordelen.





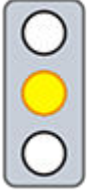
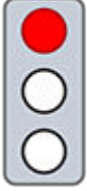

# Verkeerslicht- en stopbordherkenning

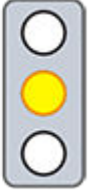
## Verkeerslichten

Als Automatisch sturen of Traffic-aware cruise control en Verkeerslicht- en stopbordherkenning tijdens het rijden ingeschakeld, reageert de Model X als volgt bij het naderen van kruisingen met verkeerslichten:

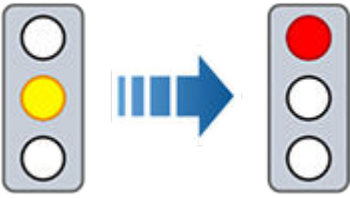
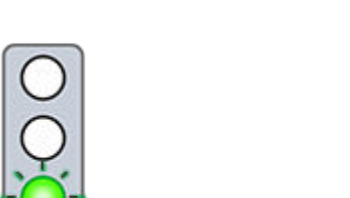
Soort verkeerslicht	Bedoelde reactie van voertuig
 	<p>Bij groen licht of uitgeschakeld licht remt de Model X af.</p> <p>Als u uw voorligger volgt terwijl deze doorrijdt op de kruising, wordt een groene stoplijn weergegeven op het instrumentenpaneel en rijdt de Model X ook door, onder voorwaarden dat uw handen aan het stuurwiel worden gedetecteerd.</p> <p>Als zich geen voertuig vóór u bevindt, geeft het instrumentenpaneel een rode stoplijn weer. U moet bevestigen dat u wilt doorrijden op de kruising door trek de Autopilot-hendel naar u toe of kort het gaspedaal in te trappen. Zonder uw bevestiging stopt de Model X bij de rode stoplijn die wordt weergegeven op het instrumentenpaneel.</p> <p><b>OPMERKING:</b> Model X hervat de ingestelde snelheid van de cruise control bij doorrijden op de kruising, waarbij rekening wordt gehouden met de snelheid van een eventuele voorligger.</p>
 	<p>Model X remt af en komt volledig tot stilstand bij de rode stoplijn die wordt weergegeven op het instrumentenpaneel. Als u wilt doorrijden op de kruising (bijvoorbeeld wanneer het verkeerslicht weer groen wordt of zodra de Model X volledig tot stilstand is gekomen), moet u trek de Autopilot-hendel naar u toe of kort het gaspedaal intrappen.</p>
 → 	<p>Model X remt af en komt volledig tot stilstand bij de rode stoplijn die wordt weergegeven op het instrumentenpaneel. Als u wilt doorrijden op de kruising (bijvoorbeeld wanneer het verkeerslicht weer groen wordt), moet u trek de Autopilot-hendel naar u toe of kort het gaspedaal intrappen.</p> <p><b>OPMERKING:</b> Als het verkeerslicht verandert <i>nadat</i> u hebt aangegeven dat u wilt doorrijden (bijvoorbeeld van groen in oranje), stopt de Model X mogelijk in plaats van dat hij doorrijdt, vooral wanneer de Model X vaststelt dat hij veilig vóór de kruising kan stoppen.</p> <p><b>OPMERKING:</b> Model X is niet bedoeld om door te rijden op een kruising wanneer het verkeerslicht rood is of oranje terwijl er nog voldoende afstand is om veilig te stoppen voor de kruising.</p> <p><b>OPMERKING:</b> U kunt de besturing op elk moment overnemen door handmatig te remmen of Automatisch sturen of Traffic-Aware Cruise Control te annuleren.</p>

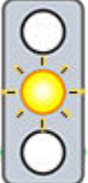

Soort verkeerslicht	Bedoelde reactie van voertuig
	
	
 	<p>Model X remt af. Om door te rijden, moet u trek de Autopilot-hendel naar u toe of kort het gaspedaal intrappen. Als u dit niet doet, stopt de Model X bij de rode stoplijn die wordt weergegeven op het instrumentenpaneel.</p> <p><b>OPMERKING:</b> Om te voorkomen dat de Model X stopt en om de mate van afremmen bij het naderen te minimaliseren, kunt u bevestigen dat u wilt doorrijden door op ieder moment trek de Autopilot-hendel naar u toe of kort het gaspedaal in te trappen nadat de instrumentenpaneel de rode stoplijn weergeeft. Model X hervat de ingestelde snelheid van de cruise control onmiddellijk nadat u aangeeft dat u wilt doorrijden (waarbij rekening wordt gehouden met de snelheid van een eventuele voorligger).</p> <p><b>⚠ ATTENTIE:</b> Let goed op bij het naderen van de kruising en wees paraat om het rempedaal in te trappen om af te remmen of te stoppen.</p>
	<p>Model X remt af en komt volledig tot stilstand bij de rode stoplijn die wordt weergegeven op het instrumentenpaneel. Als u wilt doorrijden op de kruising (bijvoorbeeld wanneer dat volgens de verkeersregels veilig en toegestaan is), moet u trek de Autopilot-hendel naar u toe of kort het gaspedaal intrappen.</p>







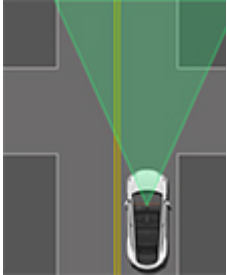

# Verkeerslicht- en stopbordherkenning

## Stopborden en wegmarkeringen

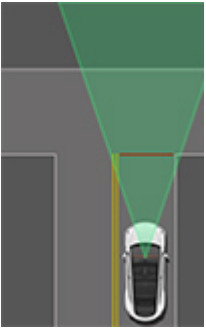
Als Automatisch sturen of Traffic-Aware cruise control en Verkeerslicht- en stopbordherkenning tijdens het rijden ingeschakeld, reageert de Model X als volgt bij het naderen van kruisingen met verkeerslichten, stoplijnen of wegmarkeringen:

Soort kruising	Bedoelde reactie van voertuig
 <p>Geen verkeersregeling</p>  <p>Weg van T-splitsing</p>	<p>Model X gaat uit van voorrang en rijdt rechtdoor zonder af te remmen of te stoppen.</p>
 <p>Eind van T-splitsing</p>	<p>Als de Model X een T-splitsing detecteert op basis van de kaartgegevens, remt de Model X af en komt hij volledig tot stilstand bij de rode stoplijn die wordt weergegeven op het instrumentenpaneel. Wanneer u wilt doorrijden, moet u de besturing overnemen.</p> <p><b>⚠ ATTENTIE:</b> Model X stopt mogelijk niet bij een T-splitsing zonder stopbord of stoplijn of wanneer de T-splitsing ontbreekt in de kaartgegevens. Blijf alert en paraat om te stoppen (indien noodzakelijk en/of correct).</p>
 <p>Stopbord</p>	<p>Model X remt af en komt volledig tot stilstand bij de rode stoplijn die wordt weergegeven op het instrumentenpaneel. Als u wilt doorrijden op de kruising, moet u trek de Autopilot-hendel naar u toe of kort het gaspedaal intrappen.</p> <p><b>OPMERKING:</b> Als u bevestigt dat u wilt doorrijden op een kruising met een stopbord door trek de Autopilot-hendel naar u toe of kort het gaspedaal in te trappen voordat de Model X is gestopt, wordt uw bevestiging genegeerd. Model X is niet bedoeld om door te rijden bij een stopbord zonder eerst te stoppen.</p> <p><b>OPMERKING:</b> Zelfs bij gebruik van Automatisch sturen en zelfs wanneer u een richtingaanwijzer hebt ingeschakeld, moet u zelf aan het stuurwiel draaien (waardoor Automatisch sturen wordt geannuleerd) om een afslag te nemen op een kruising.</p>



Soort kruising	Bedoelde reactie van voertuig
 <p data-bbox="152 569 451 596">Stopbord en wegmarkering</p>	
 <p data-bbox="224 978 380 1005">Wegmarkering</p>	

- ⚠ ATTENTIE:** Model X remt ook af en stopt bij een rotonde. U moet de besturing overnemen (waardoor Automatisch sturen wordt geannuleerd) en trek de Autopilot-hendel naar u toe of kort het gaspedaal intrappen om te bevestigen dat u wilt doorrijden op de rotonde.
- ⚠ ATTENTIE:** Bij oversteekplaatsen remt de Model X af of stopt de auto, afhankelijk van of de oversteekplaats is voorzien van verkeerslichten en of de camera voetgangers, fietsers etc. detecteert op de oversteekplaats. Let bij oversteekplaatsen extra op en zorg ervoor dat u op ieder moment kunt ingrijpen. Als u dit niet doet, kan dit tot ernstig of zelfs dodelijk letsel leiden.

## Beperkingen

Afhankelijk van veel verschillende omstandigheden en omgevingssituaties, stopt Verkeerslicht- en stopbordherkenning *wel of niet* bij:

- Spoorwegovergangen.
- Wegafzettingen.
- Tolpoorten.
- Voetgangersoversteekplaatsen.
- Voorrangsborden of tijdelijke verkeerslichten en stopborden (bijvoorbeeld bij wegwerkzaamheden).
- Diverse verkeerslichten voor U-bochten, fietsers- en voetgangersoversteekplaatsen, rijstroken, etc.

Boven zal Verkeerslicht- en stopbordherkenning hoogstwaarschijnlijk niet op de beoogde manier werken en kan het worden uitgeschakeld of niet werken wanneer sprake is van een of meer van de volgende omstandigheden:

- Rijden op kruisingen met verkeerslichten die kort na elkaar volgen.
- Het zicht is slecht (zware regenval, sneeuwval, mist enz.) of de weersomstandigheden hinderen de werking van de camera of sensor.



## Verkeerslicht- en stopbordherkenning

---

- Fel licht (zoals direct zonlicht) hindert het camerazicht.
- Een camera wordt belemmerd, bedekt of is beschadigd of niet correct gekalibreerd.
- Rijden op een helling of een weg met scherpe bochten waardoor de camera's de naderende verkeerslichten of stopborden niet kunnen zien.
- Het zicht op een verkeerslicht, stopbord of wegmarkering wordt ontnomen (bijvoorbeeld door een boom of groot voertuig).
- Model X rijdt op zeer korte afstand van een voorligger, waardoor het zicht van een camera wordt belemmerd.

 **ATTENTIE:** De hierboven vermelde beperkingen zijn niet alle redenen waarom de Model X mogelijk niet naar verwachting werkt. Er zijn veel onvoorziene omstandigheden die een nadelige invloed hebben op de juiste werking van Verkeerslicht- en stopbordherkenning. Bij gebruik van de functie moet de bestuurder onverminderd aandachtig en verantwoord blijven rijden. U moet paraat zijn om op ieder moment onmiddellijk de noodzakelijke handelingen te kunnen verrichten.



**NOTE:** Depending on market region, vehicle configuration, options purchased, and software version, your vehicle may not be equipped with Full Self-Driving (onder toezicht) (also referred to as Autosteer on City Streets), or the feature may not operate exactly as described.

When Full Self-Driving (onder toezicht) (also referred to as Autosteer on City Streets) is engaged, Model X attempts to drive to your destination by following curves in the road, stopping at and negotiating intersections, making left and right turns, navigating roundabouts, and entering/exiting highways.

Unlike Traffic-Aware Cruise Control, Autosteer, and Navigate on Autopilot, which are intended for use on multi-lane roadways with clear lane markings, Full Self-Driving (onder toezicht) is meant to work in a variety of driving scenarios. You can use Full Self-Driving (onder toezicht) on any type of roadway, including residential and city streets.

**WARNING:** Driver intervention may be required in certain situations, such as on narrow roads with oncoming cars, in construction zones, or while going through complex intersections. For more examples of scenarios in which driver intervention might be required, see [Limitations and Warnings op pagina 155](#).

Full Self-Driving (onder toezicht) uses inputs from cameras mounted at the front, rear, left, and right of Model X to build a model of the area surrounding Model X (see [Camera's op pagina 19](#)). The Full Self-Driving computer installed in Model X is designed to use this input, rapidly process neural networks, and make decisions to safely guide you to your destination.

**NOTE:** As Tesla's Full Self-Driving (onder toezicht) capabilities evolve, Model X is upgraded through over-the-air software updates. Download updates as soon as they become available.

**NOTE:** Full Self-Driving (onder toezicht) uses Tesla's vision-based system and therefore radar (if equipped) is disabled.

Like other Autopilot features, Full Self-Driving (onder toezicht) requires a fully attentive driver and will display a series of escalating warnings requiring driver response. **You must keep your hands on the stuurwiel while Full Self-Driving (onder toezicht) is engaged.**

**WARNING:** Full Self-Driving (onder toezicht) is a hands-on feature that requires you to pay attention to the road at all times. Keep your hands on the stuurwiel at all times, be mindful of road conditions and surrounding traffic, pay attention to pedestrians and cyclists, and always be prepared to take immediate action (especially around blind corners, crossing intersections, and in narrow driving situations). Failure to follow these instructions could cause damage, serious injury or death. It is your responsibility to familiarize yourself with the limitations of Full Self-Driving (onder toezicht) and the situations in which it may not work as expected. For more information, see [Beperkingen en waarschuwingen op pagina 155](#).

**CAUTION:** Use of Full Self-Driving (onder toezicht) will be suspended if improper usage is detected. For more information, see [Autopilot Suspension op pagina 146](#).

**CAUTION:** As Full Self-Driving (onder toezicht) deployment expands, Tesla will gradually make it available to eligible customers in select countries outside of the United States and Canada. Because every country contains unique infrastructure, driving behaviors, and traffic patterns that Full Self-Driving (onder toezicht) must adapt to over time, it is essential for drivers using Full Self-Driving (onder toezicht) in newly eligible countries to be extra attentive and overly cautious. You must be ready to take over safely at any time.

## Before Using Full Self-Driving (onder toezicht)

1. Enable Full Self-Driving (onder toezicht). Touch **Bediening > Autopilot > Volledig automatische besturing (onder toezicht)** and then, after carefully reading and understanding the popup window, touch **Yes**.
2. Customize Full Self-Driving (onder toezicht) settings by touching **Controls > Autopilot**.
  - **Full Self-Driving (onder toezicht) Profile:** If desired, change the default setting of **Standard** to **Chill** or **Assertive**. **Chill** provides a more relaxed driving style and **Assertive** drives with more urgency.
  - **Minimal Lane Changes for the Current Drive:** When selected, Full Self-Driving (onder toezicht) makes fewer lane changes on the current drive. Model X will still make lane changes as necessary to follow the navigation route.
  - **Lane Change Notification:** Choose **Chime**, **Vibration**, or **Both** to be notified of an upcoming lane changes (in addition to the notification on the instrumentenpaneel).
  - **Automatic Set Speed Offset:** When enabled, Model X drives at the speed that Autopilot determines to be the most natural. This considers factors like road type, traffic flow, environmental conditions, the selected Full Self-Driving (onder toezicht) profile setting, and the detected speed limit.
3. Ensure that the cameras on Model X are unobstructed and calibrated (see [Camera's op pagina 19](#)). Full Self-Driving (onder toezicht) depends on the ability of the cameras to detect traffic lights, stop signs, and road markings.
4. Ensure that the latest version of maps has been downloaded to Model X (see [Kaart-updates op pagina 193](#)). Although Full Self-Driving (onder toezicht) primarily uses visual data received from the vehicle's cameras, greater accuracy is achieved when using the most recent map data.

**WARNING:** You are responsible for the speed of the vehicle at all times, whether Autopilot is engaged or not.



# Full Self-Driving (onder toezicht)

## To Use Full Self-Driving (onder toezicht)

As long as Full Self-Driving (onder toezicht) is enabled and available, you can activate it at any speed less than 85 mph (150 km/h) (including when Model X is at a standstill) by pulling the Autopilot stalk toward you.

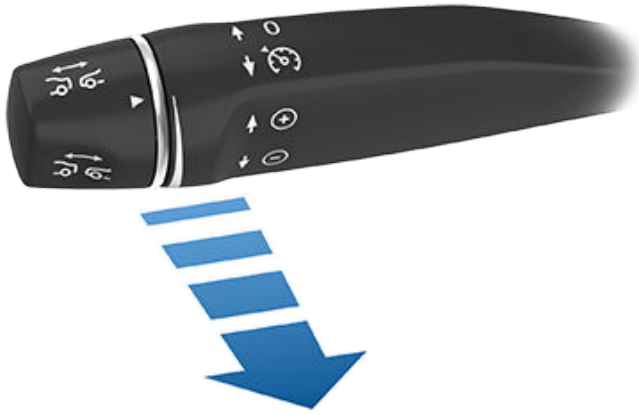

If you do not choose a destination, Model X chooses the most probable driving path or suggests a destination based on your driving.



To indicate that Full Self-Driving (onder toezicht) is available but not engaged, the top corner of the touchscreen displays a gray stuurwiel icon next to the driving gear.



When Full Self-Driving (onder toezicht) is engaged, the stuurwiel icon is blue and a blue line represents your driving path.

The instrumentenpaneel displays the maximum speed in blue. When you engage Full Self-Driving (onder toezicht), the set cruising speed defaults to the speed limit, plus any offset you've specified. If Autopilot is unable to determine the speed limit, the cruising speed is your current speed, in addition to any specified offset.

When Full Self-Driving (onder toezicht) is engaged, the instrumentenpaneel displays a visualization of the environment surrounding Model X, including the roadway and detected objects such as vehicles, pedestrians, curbs, bicyclists, and more. Objects that are highlighted on the visualization represent priorities that Full Self-Driving (onder toezicht) is actively controlling for at a given time.

**NOTE:** The Full Self-Driving (onder toezicht) visualization may not be a holistic representation of the objects, road markings, road signals, and other variables that Full Self-Driving (onder toezicht) takes into account as it attempts to drive to your destination. While Full Self-Driving (onder toezicht) is engaged, it uses data from the cameras on Model X that may not be represented in the visualization (see [Camera's op pagina 19](#)).



The visualization will also inform you of the system's intended action by displaying a message on the instrumentenpaneel, such as when the vehicle is slowly creeping for visibility to take a turn at an intersection.

**NOTE:** You can override Full Self-Driving (onder toezicht) at any time if you are uncomfortable or uncertain about the system's intended course of action. You are driving Model X at all times.

## Canceling Full Self-Driving (onder toezicht)

To disengage Full Self-Driving (onder toezicht), do any of the following:

- Press the brake pedal.
- Push the Autopilot stalk away from you once.
- Take over and steer manually.

When you disengage Full Self-Driving (onder toezicht) by steering manually, Traffic-Aware Cruise Control remains active.

In addition, Full Self-Driving (onder toezicht) will disengage if any of the following occurs:

- You shift out of Drive.
- A door or trunk is opened.
- There is an Automatic Emergency Braking event (see [Collision Avoidance Assist op pagina 165](#)).
- The driver's seatbelt is released, and/or the driver gets out of their seat.
- You do not respond to repeated reminders to keep your hands on the wheel and subsequent messages on the instrumentenpaneel.
- Full Self-Driving (onder toezicht) becomes unavailable. This can happen for a number of reasons (for example, if a camera becomes obscured). If Full Self-Driving (onder toezicht) disengages, an alert will appear on the instrumentenpaneel to notify you and a chime will sound. If this happens, **take control of steering immediately**.



When driver intervention is required, it is best to safely disengage as soon as possible. It is recommended to practice disengaging from Full Self-Driving (onder toezicht) in safe environment without other road users so you may become familiar with the process.

## While Using Full Self-Driving (onder toezicht)

Full Self-Driving (onder toezicht) changes lanes, makes left and right turns, follows on- and off-ramps, and takes forks in the road as necessary to reach the destination.

**⚠ WARNING:** NEVER make assumptions and predict when and where Full Self-Driving (onder toezicht) will stop or continue through an intersection or road marking. From a driver's perspective, the behavior of Full Self-Driving (onder toezicht) may appear inconsistent. Always pay attention to the roadway and be prepared to take immediate action. It is the driver's responsibility to determine whether to stop or continue through an intersection. Never depend on Full Self-Driving (onder toezicht) to determine when it is safe and/or appropriate to stop or continue through an intersection.

Like Autosteer and Traffic-Aware Cruise Control, Full Self-Driving (onder toezicht) maintains your speed and following distance from the vehicle ahead of Model X, if there is one. Full Self-Driving (onder toezicht) also slows down and stops at traffic lights and stop signs as necessary, and reacts to pedestrians, cyclists, and other vehicles on the road.

For example, if you are driving on a residential street and another vehicle backs out of a driveway ahead of Model X, Full Self-Driving (onder toezicht) slows down or stops as appropriate. If the other vehicle stops backing out while partially blocking the driving lane, Full Self-Driving (onder toezicht) slows down and maneuvers around the other vehicle if the width of the lane allows it.

When the traffic in front of you is slowing down, Full Self-Driving (onder toezicht) shows blue arrows in the driving lane and slows down to maintain an appropriate following distance from the vehicle ahead of you. When you are driving on the highway, Full Self-Driving (onder toezicht) displays a message on the instrumentenpaneel to inform you when an action (such as a lane change) is being taken.

**⚠ WARNING:** In rare cases, Full Self-Driving (onder toezicht) may not appropriately slow down, come to a stop, or resume control for a stop sign or traffic light. You may assist the system by lightly applying the accelerator, or can override Full Self-Driving (onder toezicht) at any time.

## Changing Lanes

To tell Full Self-Driving (onder toezicht) to change lanes while on a multi-lane roadway, engage the right or left turn signal. On city or residential streets, engaging the right or left turn signal tells Full Self-Driving (onder toezicht) to make a right or left turn, respectively.

Unlike Navigate on Autopilot, Full Self-Driving (onder toezicht) does not require confirmation before a lane change. To cancel a lane change or turn, cancel the turn signal or intervene with the stuurwiel or other vehicle controls.

## Changing the Set Speed

While Full Self-Driving (onder toezicht) is active, move the Autopilot stalk up to increase, or down to decrease, the set speed until the instrument panel displays your desired cruising speed.

**NOTE:** In some cases, your speed is limited by the speed limit, the type of roadway, or the flow of traffic. If this is the case, Full Self-Driving (onder toezicht) displays a message at the top of the visualization.

## Arriving at Your Destination

Once you reach your destination, Full Self-Driving (onder toezicht) stops Model X and displays a message indicating that navigation is complete.

## Driver Attentiveness

Like other Autopilot features, Full Self-Driving (onder toezicht) requires driver attentiveness. **Your hands must be on the steering wheel at all times while Full Self-Driving (onder toezicht) is engaged, and you must monitor your surroundings, the road, and other road users.**

**⚠ WARNING:** The use of devices designed to circumvent driver attentiveness is a violation of the terms of use for Full Self-Driving (onder toezicht) and may result in the feature being permanently disabled on your vehicle and a ban on future use of the feature.

Full Self-Driving (onder toezicht) periodically displays a message reminding the driver to apply slight force to the steering wheel:



Apply slight turning force to steering wheel

If Model X does not detect slight turning force on the steering wheel, the instrumentenpaneel flashes and eventually chimes repeatedly. Do not use handheld devices while using Full Self-Driving (onder toezicht).





## Full Self-Driving (onder toezicht)

If you repeatedly ignore prompts to apply slight force to the steering wheel or to pay attention, Full Self-Driving (onder toezicht) disables for the rest of the drive and displays the following message requesting you to drive manually. If you don't resume manual steering, Full Self-Driving (onder toezicht) sounds a continuous chime, turns on the warning flashers, and slows the vehicle to a complete stop.



**Autopilot niet beschikbaar voor huidige rit  
Strikeout Autopilot - Waarschuwingen voor  
onoplettendheid genegeerd.**

### Opschorting Autopilot

Het gebruik van Autopilot wordt opgeschort wanneer oneigenlijk gebruik is gedetecteerd.

Het gebruik van Automatisch sturen en Full Self-Driving (onder toezicht) wordt een week opgeschort wanneer u of een andere bestuurder van uw voertuig drie 'strikeouts' voor Autopilot hebt ontvangen. Een strikeout doet zich voor wanneer het Autopilot-systeem voor het resterende gedeelte van een rit wordt uitgeschakeld nadat de bestuurder meerdere audio- en visuele waarschuwingen voor onoplettendheid heeft ontvangen.

U kunt het aantal strikeouts zien waarna de toegang tot Autopilot wordt opgeschort door te tikken op **Bediening > Autopilot**.

Een strikeout wordt na 7 dagen opgeheven, onder voorwaarde dat u in die periode niet een nieuwe strikeout ontvangt.

**NOTE:** Als uw toegang tot Automatisch sturen en Full Self-Driving (onder toezicht) wordt opgeschort, kunt u Traffic-aware cruise control blijven gebruiken en alle actieve veiligheidsfuncties blijven beschikbaar.

Er kunnen gevallen zijn waarbij de bestuurder moet ingrijpen en u moet onmiddellijk de besturing kunnen overnemen om veilig te blijven rijden. Door de bestuurder geïnitieerde uitschakelingen worden niet als oneigenlijk gebruik beschouwd en worden van de bestuurder verwacht.

### Onmiddellijk overnemen

In situaties waarin Autopilot niet in staat is de Model X te besturen, klinkt een waarschuwingssignaal en wordt op het instrumentenpaneel het volgende bericht weergegeven.



**Onmiddellijk overnemen**

Wanneer u dit bericht ziet, **moet u onmiddellijk de besturing overnemen**.



**OPMERKING:** *Afhankelijk van marktregio, voertuigconfiguratie, aangeschafte opties en softwareversie, is Automatisch inparkeren mogelijk niet aanwezig op uw auto.*

Automatisch inparkeren maakt gebruik van gegevens om parkeren op openbare wegen door de Model X te fileparkeren en haaks in te parkeren te vergemakkelijken.

**OPMERKING:** Automatisch inparkeren is niet beschikbaar wanneer Traffic-aware cruise control is ingeschakeld. Als u Automatisch inparkeren wilt gebruiken, schakelt u Automatisch sturen of Full Self-Driving (onder toezicht) in door te tikken op **Bediening > Autopilot**.

Als uw toegang tot Automatisch sturen en Full Self-Driving (onder toezicht) wordt opgeschort, verliest u ook de toegang tot Automatisch inparkeren. Zie [Opschorting Autopilot op pagina 121](#) voor meer informatie.

**⚠ ATTENTIE:** Het is uw verantwoordelijkheid om uzelf vertrouwd te maken met de beperkingen van Automatisch inparkeren en de situaties waarin dit mogelijk niet werkt zoals verwacht. Zie [Beperkingen en waarschuwingen op pagina 155](#) voor meer informatie.

**⚠ LET OP!** Gebruik Automatisch inparkeren niet wanneer een kogelhaak, fietsendrager, aanhanger en dergelijke aan de trekhaak is gekoppeld. Automatisch inparkeren stopt mogelijk niet voor trekhaken wanneer tussen of vóór andere voertuigen wordt geparkeerd.

**⚠ LET OP!** De prestaties van Automatisch inparkeren zijn afhankelijk van hoe goed de camera's de afstand tussen de auto en stoepranden, voorwerpen en andere auto's kunnen bepalen. Zorg elke keer voordat u wegrijdt en voordat u Autopilot-functies gebruikt dat alle camera's schoon en vrij van belemmeringen zijn (zie [Een camera reinigen op pagina 226](#)). Vuile camera's en sensoren (indien aanwezig) en omgevingsomstandigheden zoals regen en vervaagde rijstrookmarkeringen kunnen de prestaties van Autopilot nadelig beïnvloeden. Als een camera is geblokkeerd of afgeschermd geeft de Model X een melding weer op het instrumentenpaneel en zijn Autopilot-functies mogelijk niet beschikbaar.

## Parameters

Automatisch inparkeren detecteert mogelijke parkeerplaatsen op basis van de volgende parameters:

### Haaks inparkeren

- Uw rijsnelheid moet lager zijn dan 8 mph (13 km/h). Als u te snel rijdt, kan Automatisch inparkeren mogelijk niet nauwkeurig uw gewenste parkeerplaats detecteren.
- De parkeerplaats moet ten minste even breed zijn als uw voertuig.

- De parkeerplaats moet ten minste drie zichtbare lijnen hebben, zoals parkeervaklijnen, wegmarkeringen of onderscheidende stoepranden. Automatisch inparkeren werkt mogelijk niet in bijvoorbeeld een garage zonder drie zichtbare parkeervaklijnen.
- Automatisch inparkeren werkt mogelijk niet op wegdek met een grove structuur, zoals bijvoorbeeld stenen bestrating of kinderkoppen.

### Fileparkeren

- Uw rijsnelheid moet lager zijn dan 8 mph (13 km/h). Als u te snel rijdt, kan Automatisch inparkeren mogelijk niet nauwkeurig uw gewenste parkeerplaats detecteren.
- Er moet zich een voertuig vóór of achter de parkeerplaats bevinden waar u wilt parkeren.

**OPMERKING:** Automatisch inparkeren werkt niet met schuine parkeerplekken.

## Automatisch inparkeren gebruiken

Volg tijdens het rijden deze stappen om Automatisch inparkeren de Model X in een parkeerplaats te doen manoeuvreren:

1. Rijd langzaam en kijk naar het instrumentenpaneel (als u zeker weet dat dit veilig is) om de mogelijke parkeerplaatsen te zien die door Autopilot worden gedetecteerd.

**OPMERKING:** De gedetecteerde parkeerplaatsen verschijnen alleen als de positie van het voertuig en/of de omgeving zodanig zijn dat Automatisch inparkeren een correct traject kan bepalen. Als Automatisch inparkeren geen correct traject kan bepalen (bijvoorbeeld bij het rijden in een smalle straat waarin de neus van de auto zich bij het inparkeren over de andere weghelft zou uitstrekken), kunt u het voertuig verplaatsen, een andere parkeerplek zoeken of proberen handmatig te parkeren.







## Automatisch inparkeren

2. Beweeg het rechter scrollwiel omhoog of omlaag om een parkeerplaats te selecteren. Als u klaar bent om te parkeren, druk dan op de rechter scrolltoets en laat het stuurwiel los.
3. Automatisch inparkeren geeft een bericht weer wanneer het parkeren is voltooid.

Als u het rempedaal intrapt wanneer Automatisch inparkeren de Model X actief parkeert, wordt het parkeerproces geannuleerd.

 **LET OP!** Model X remt niet wanneer u de huidige snelheid overschrijdt door het gaspedaal in te trappen terwijl Automatisch inparkeren actief is. Automatisch inparkeren wordt dan geannuleerd zodra de snelheid hoger is dan 6 mph (10 km/h).

 **ATTENTIE:** U mag er niet op vertrouwen dat Automatisch inparkeren een parkeerplek vindt die legaal, geschikt en veilig is. Automatisch inparkeren detecteert mogelijk niet altijd objecten die op de parkeerplek staan. Kijk altijd goed of een parkeerplaats geschikt en veilig is.

 **ATTENTIE:** Wanneer Automatisch inparkeren actief stuurt Model X:

- Hinder de bewegingen van het stuurwiel niet. Als u dat doet, wordt Automatisch inparkeren geannuleerd.
- Controleer voortdurend uw omgeving. Wees paraat om te remmen om auto's, voetgangers of objecten te vermijden.
- Let goed op het touchscreen, om er zeker van te zijn dat u de instructies van Automatisch inparkeren ziet.

- Model X detecteert dat een portier wordt geopend of dat de bestuurder uitstapt.
- Een of meer camera's zijn beschadigd, vuil zijn, worden bedekt (door bijvoorbeeld modder, ijs, sneeuw of zelfklevende producten zoals wraps, stickers, etc.) of slecht zicht hebben (door zware regenval, sneeuw, hagel, etc. of onvoldoende licht).
- U snelheid hoger is dan 6 mph (10 km/h).
- Automatic Emergency Braking wordt ingeschakeld (zie [Collision Avoidance Assist op pagina 165](#)).

Wanneer u dit bericht ziet, **moet u onmiddellijk de besturing overnemen**.

## Het parkeren annuleren

Automatisch inparkeren annuleert de parkeersessie wanneer:

- U de stuurwiel handmatig verplaatst.
- U schakelt.
- U het rempedaal intrapt.
- U op de rechter scrolltoets drukt op het stuurwiel.
- De parkeerprocedure uit meer dan zeven bewegingen bestaat.

## Onmiddellijk overnemen

In situaties waarin Automatisch inparkeren niet in staat is de Model X te besturen, heeft Automatisch inparkeren een geluidssignaal weer en wordt het bericht **Onmiddellijk overnemen** weergegeven.

Dit gebeurt als:

**OPMERKING:** *Afhankelijk van marktregio, voertuigconfiguratie, aangeschafte opties en softwareversie, is Summon mogelijk niet aanwezig op uw auto of werkt de functie mogelijk niet exact op de manier die wordt beschreven.*

Met Summon kunt u de Model X automatisch laten parkeren en laten voorrijden wanneer u zich buiten de auto bevindt. Summon laat de Model X maximaal 39 feet (12 meter) vooruit en achteruit in of uit een parkeerplaats rijden.

Om de Model X een langere afstand te laten rijden en om objecten heen te laten sturen, kunt u Smart Summon (indien aanwezig) en uw mobiele telefoon gebruiken. Met Smart Summon kan de auto u zoeken (of kunt u de auto naar een andere locatie naar keuze sturen). Zie [Smart Summon op pagina 152](#).

Voor Summon is het vereist dat de Model X een geldige sleutel in de directe nabijheid kan detecteren.

 **LET OP!** Zorg ervoor dat alle camera's en sensoren (indien aanwezig) schoon zijn. Vuile camera's en sensoren en omgevingsomstandigheden zoals regen en vervaagde rijstrookmarkeringen kunnen de prestaties van Autopilot nadelig beïnvloeden.

 **ATTENTIE:** Summon is uitsluitend bedoeld voor gebruik op parkeerplaatsen en opritten op eigen terrein, waar de omgeving vertrouwd en voorspelbaar is.

 **ATTENTIE:** Summon is een bètafunctie. U moet voortdurend op de auto en de omgeving blijven letten en altijd gereed zijn om onmiddellijk in te grijpen. De bestuurder is verantwoordelijk voor een veilig en verantwoord gebruik van Summon, in overeenstemming met het beoogde gebruiksdoel.

 **ATTENTIE:** De prestaties van Summon zijn afhankelijk van hoe goed de camera's en sensoren (indien aanwezig) de afstand tussen de auto en objecten, personen, dieren en andere voertuigen kunnen bepalen.

## Voordat u Summon gebruikt

Voordat u Summon kunt gebruiken, dient u het in te schakelen op het touchscreen en de werking ervan naar wens in te stellen. Tik op **Bediening > Autopilot > Summon aanpassen** en configureer de volgende instellingen naar wens:

- **Bumperafstand:** Stel de afstand tot een gedetecteerd object in waarbij u Summon wilt laten stoppen (bijvoorbeeld om Summon de auto op slechts enkele centimeters afstand van een garagemuur te laten stoppen). Deze afstand geldt alleen voor objecten die Summon direct vóór de Model X detecteert bij vooruitrijden of direct achter de Model X bij achteruitrijden.
- **Summon-afstand:** Een maximale afstand instellen die Model X kan rijden bij het rijden in of uit een parkeerplaats.

- **Zij-afstand:** Kies een optie om aan te geven hoeveel zijafstand u wilt toestaan. **Krap** laat de Model X zeer krappe parkeerplekken inrijden en verlaten.

 **ATTENTIE:** Parkeren in een krappe ruimte beperkt de mogelijkheid van de camera's en sensoren (indien aanwezig) om nauwkeurig de locatie van obstakels te detecteren, wat het risico van beschadiging van de Model X en/of omliggende objecten vergroot.

- **Ingedrukt houden vereist:** Standaard is voor Summon vereist dat u een knop in de mobiele app ingedrukt houdt om de Model X tijdens de parkeerprocedure te verplaatsen. Als **Ingedrukt houden vereist** is ingesteld op **Nee**, kunt u de knop indrukken en weer loslaten; u hoeft de knop niet ingedrukt te houden om de auto te laten rijden. Wanneer **Ingedrukt houden vereist** is ingesteld op **Nee**, kunt u Summon ook bedienen met de sleutel in plaats van de mobiele app (zie [Summon bedienen met de sleutel op pagina 150](#)) en kunt u de parkeer manoeuvre van binnenuit in de auto starten (zie [Summon starten voordat u uitstapt op pagina 150](#)).

**OPMERKING:** De bovenstaande instellingen zijn alleen van toepassing op Summon; niet op Smart Summon (indien aanwezig) (zie [Vóór gebruik van Smart Summon op pagina 152](#)). U kunt de bumperafstand en zij-afstand van Smart Summon niet wijzigen. En bij gebruik van Smart Summon moet u altijd de knop op de mobiele app ingedrukt houden om de Model X te laten rijden. Smart Summon werkt bovendien alleen met de mobiele app; niet met de sleutel.

**OPMERKING:** Alle instellingen worden bewaard tot u deze handmatig wijzigt.

## Gebruik van Summon om uw auto te parkeren en voor te laten rijden

Volg deze stappen om uw Model X te parkeren met Summon:

- Plaats de Model X binnen 39 feet (12 meter) van de parkeerplaats zodat de Model X in een rechte lijn van of naar de plaats kan rijden in de stand D of R.
- Start de parkeer manoeuvre van buiten de auto door te tikken op **Summon** op de mobiele app en vervolgens de knop **Vooruit** of **Achteruit** ingedrukt te houden.

**OPMERKING:** Indien **Ingedrukt houden vereist** is ingesteld op **Nee**, hoeft u de knop niet ingedrukt te houden; eenmaal kort indrukken is voldoende.

**OPMERKING:** U kunt de parkeer manoeuvre ook van binnenuit in de auto starten (zie [Summon starten voordat u uitstapt op pagina 150](#)).

Summon schakelt de Model X in de stand vooruit of achteruit (gebaseerd op de richting die u hebt opgegeven) en rijdt de parkeerplek in of uit. Als het parkeren is voltooid of wanneer een obstakel is gedetecteerd, schakelt Summon de Model X naar de stand P. Summon schakelt de Model X naar de stand Park wanneer:



- Model X een obstakel op het rijtraject detecteert (binnen de instelling van **Bumperafstand** die u hebt opgegeven).
- Summon de Model X over de maximale afstand van 39 feet (12 meter) heeft verplaatst.
- U de knop **Vooruit** of **Achteruit** loslaat (wanneer Ingedrukt houden vereist is ingeschakeld).
- U op een willekeurige knop drukt om Summon te stoppen.

Als u Summon gebruikt om de Model X te parkeren, kunt u vervolgens Summon gebruiken om de Model X terug te laten rijden naar zijn oorspronkelijke plaats (aangenomen dat de Model X in de stand P (Parkeren) is blijven staan) of de maximale **Summon-afstand** die u hebt ingesteld (afhankelijk van wat het eerst wordt bereikt). Geef de tegenovergestelde richting aan in de mobiele app en Summon verplaatst de Model X over het oorspronkelijke traject, onder voorwaarde dat er geen nieuwe obstakels zijn. Als een obstakel wordt gedetecteerd, probeert de Model X het obstakel te vermijden en tegelijkertijd zo dicht mogelijk bij het oorspronkelijke traject te blijven (Summon stuurt niet om obstakels heen).

**OPMERKING:** Als u Summon gebruikt om de Model X meerdere keren in dezelfde richting te laten rijden (zonder de het maximum van 39 feet (12 meter) te overschrijden), annuleert u Summon en start u de parkeerprocedure opnieuw met dezelfde richting.

**OPMERKING:** Hoewel Summon de Model X een korte afstand in lengterichting kan verplaatsen om een obstakel te vermijden, probeert het niet om een obstakel te sturen om de Model X terug te brengen naar het oorspronkelijke rijtraject. Alleen Smart Summon (indien aanwezig) kan de Model X om objecten sturen.

**OPMERKING:** Voor Summon is het vereist dat de Model X een geldige sleutel in de directe nabijheid kan detecteren.

**⚠ ATTENTIE:** Model X kan geen obstakels detecteren die lager zijn dan de bumper, erg smal zijn of aan het plafond hangen (bijvoorbeeld fietsen). Daarnaast kunnen uiteenlopende onvoorziene omstandigheden ertoe leiden dat Summon niet in staat is om naar behoren in en uit te parkeren, waardoor de functie de Model X mogelijk niet juist verplaatst. Daarom moet u voortdurend letten op de beweging van de auto en de omgeving in de gaten houden, en op elk moment kunnen ingrijpen door de Model X tot stilstand te brengen.

## Summon bedienen met de sleutel

**OPMERKING:** Summon werkt mogelijk niet als de batterij van de sleutel bijna leeg is.

Volg deze stappen om de Model X van buiten de auto met behulp van de sleutel te parkeren.

1. Zorg ervoor dat op het touchscreen **Continu indrukken vereist** is uitgeschakeld (tik op **Bediening > Autopilot > Summon aanpassen > Continu indrukken vereist**).

2. Zet de Model X in de stand P (Parkeren), ga op maximaal 10 feet (drie meter) van de auto staan en houd de knop middenboven op de sleutel (ontgrendel-/vergrendelknop) ingedrukt tot de alarmknipperlichten continu knipperen.

**OPMERKING:** De alarmknipperlichten knipperen eenmaal wanneer de Model X wordt vergrendeld en vervolgens wordt de Model X binnen vijf seconden ingeschakeld en knipperen de alarmknipperlichten continu. Ga niet verder met de volgende stap totdat de alarmknipperlichten knipperen. Als de alarmknipperlichten na vijf seconden nog niet knipperen, laat u de knop op de sleutel los, gaat u dicht bij de Model X staan en probeert u het opnieuw. Als Summon binnen tien seconden geen nieuwe informatie ontvangt, wordt Summon geannuleerd.

3. Druk op de knop voor de voorbak op de sleutel om de Model X vooruit in de parkeerplek te doen rijden, of op de knop voor de achterste bagageruimte om de Model X achteruit in de parkeerplek te doen rijden.

## Summon starten voordat u uitstapt

Een parkeerprocedure van Summon starten voordat u uit de Model X stapt:

1. Zorg ervoor dat op het touchscreen **Continu indrukken vereist** is uitgeschakeld (tik op **Bediening > Autopilot > Summon aanpassen > Continu indrukken vereist**).
2. Sluit alle portieren en bagageruimten.
3. Druk, terwijl de Model X is ingeschakeld en in de parkeerstand staat, twee keer op de knop Park op de rijhendel. Op het touchscreen wordt een pop-upscherf weergegeven.
4. Kies de rijrichting op het touchscreen.
5. Verlaat de Model X en sluit het bestuurdersportier.

Summon laat de Model X nu rijden in de richting die u op het touchscreen hebt opgegeven.

**OPMERKING:** Om de parkeermanoeuvre te annuleren voordat u de auto verlaat, tikt u op **Annuleren** in het pop-upscherf.

**OPMERKING:** Als u geen rijrichting kiest op het touchscreen, start Summon geen parkeermanoeuvre wanneer u uitstapt.

## Stoppen of Summon annuleren

U kunt de Model X op ieder moment stoppen wanneer Summon actief is met behulp van de mobiele app of door op een willekeurige knop op de sleutel te drukken. Summon wordt ook geannuleerd wanneer:

- Een portiergreep wordt bediend of een portier wordt geopend.
- U de stuurwiel, het rempedaal of het gaspedaal bedient, of schakelt.
- Model X detecteert een obstakel.

- Summon de Model X de maximale afstand van ca. 39 feet (12 meter) heeft verplaatst.
- Uw telefoon naar de slaapstand schakelt of geen verbinding meer heeft met de Model X.

## Beperkingen

Het risico dat Summon niet naar behoren functioneert, is met name in de volgende situaties groot:

- Het rijtraject hellend verloopt. Summon is bedoeld voor vlakke wegen (tot een helling van 10%).
- Een hoge betonrand wordt gedetecteerd. Summon rijdt de Model X niet over een rand die hoger is dan ongeveer 1 inch (2,5 cm).
- Een of meer sensoren (indien aanwezig) of camera's zijn beschadigd, vuil of worden belemmerd (bijvoorbeeld door modder, ijs of sneeuw of door een autohoes, te veel lak of zelfklevende producten zoals folie, stickers, rubbercoating enz.).
- Weersomstandigheden (zware regen, sneeuw, mist of extreem hoge of lage temperaturen) de goede werking van de sensoren belemmeren.
- De sensoren (indien aanwezig) worden gestoord door andere elektrische apparaten die ultrasone geluidsgolven produceren.
- Model X bevindt zich in de aanhangermodus of er is een accessoire gemonteerd.

**OPMERKING:** Summon is uitgeschakeld wanneer de Model X zich in Valet Mode bevindt (zie [Valet Mode op pagina 96](#)).

 **ATTENTIE:** De bovenstaande lijst met situaties die de goede werking van Summon kunnen verstoren, is niet volledig. Het is de verantwoordelijkheid van de bestuurder om de Model X te allen tijde onder controle te houden. Let goed op wanneer Summon de Model X verplaatst en zorg ervoor dat u onmiddellijk kunt ingrijpen. Als u dit niet doet, kan dit leiden tot grote materiële schade en ernstig of zelfs dodelijk letsel.





**OPMERKING:** *Afhankelijk van marktregio, voertuigconfiguratie, aangeschafte opties en softwareversie, is Smart Summon mogelijk niet aanwezig op uw auto of werkt de functie mogelijk niet exact op de manier die wordt beschreven.*

**Smart Summon** is bedoeld om de Model X automatisch naar uw locatie (met de GPS van uw telefoon als bestemming) of een andere locatie naar keuze te laten rijden, waarbij de auto waar nodig om objecten manoeuvreert of voor objecten stopt. Smart Summon werkt samen met de mobiele Tesla-app wanneer uw telefoon binnen een afstand van 213 feet (65 meter) van de Model X wordt gedetecteerd.

Smart Summon manoeuvreert de Model X uit parkeerplaatsen en in bochten. Dit is handig om de Model X uit een krappe parkeerplaats of door waterplassen te laten rijden of om de auto te laten voorrijden wanneer u bagage draagt. U moet te allen tijde vrij zicht hebben op de Model X en goed op de auto en de omgeving blijven letten.

-  **LET OP!** Zorg ervoor dat alle camera's en sensoren (indien aanwezig) schoon zijn. Vuile camera's en sensoren en omgevingsomstandigheden zoals regen en vervaagde rijstrookmarkeringen kunnen de prestaties van Autopilot nadelig beïnvloeden.
-  **ATTENTIE:** Smart Summon is uitsluitend bedoeld voor gebruik op parkeerplaatsen en opritten op eigen terrein, waar de omgeving vertrouwd en voorspelbaar is. Gebruik Smart Summon niet op de openbare weg.
-  **ATTENTIE:** Smart Summon mag uitsluitend worden gebruikt op verharde ondergronden.
-  **ATTENTIE:** Smart Summon is een BËTA-functie. U moet voortdurend op de auto en de omgeving blijven letten en altijd gereed zijn om onmiddellijk in te grijpen. De bestuurder is verantwoordelijk voor een veilig en verantwoord gebruik van Smart Summon, in overeenstemming met het beoogde gebruiksdoel.
-  **ATTENTIE:** Smart Summon stopt mogelijk niet voor alle objecten (met name zeer lage objecten zoals sommige stoepranden of zeer hoge objecten zoals een kast) en reageert mogelijk niet op al het verkeer. Smart Summon herkent niet de richting van het verkeer, navigeert niet om lege parkeerplaatsen en kan mogelijk niet anticiperen op kruisend verkeer.
-  **ATTENTIE:** De prestaties van Smart Summon zijn afhankelijk van de sensoren (indien aanwezig), het zicht van de camera's en de beschikbaarheid van een mobiele netwerkverbinding met voldoende signaalsterkte en GPS-gegevens.
-  **ATTENTIE:** Bij gebruik van Smart Summon moet u vrij zicht hebben op de Model X en voorbereid zijn om de auto op elk moment te stoppen door de knop in de mobiele app los te laten.

## Vóór gebruik van Smart Summon

- Download de nieuwste versie van de mobiele Tesla-app naar uw telefoon en zorg ervoor dat de mobiele verbinding en GPS op uw telefoon zijn ingeschakeld.

- Uw telefoon moet zijn verbonden met de Model X en moet zich binnen ongeveer 213 feet (65 meter) van de auto bevinden.
- De camera's van de auto moeten volledig gekalibreerd zijn (zie [Rijden om camera's te kalibreren op pagina 19](#)).
- U moet vrij zicht hebben op de Model X.
- Model X moet in de stand P (Parkeren) staan, niet worden opgeladen en alle portieren en bagageruimtes moeten gesloten zijn.

## Gebruik van Smart Summon

1. Open de mobiele Tesla-app en druk op **Summon**.
2. Druk op het pictogram **Smart Summon** in het midden van de afbeelding van uw Model X. Het kan enkele seconden duren voordat Smart Summon is opgestart.

**OPMERKING:** U kunt de stand-bymodus gebruiken om de opstartvertraging van Smart Summon op te heffen (zie [Stand-bymodus op pagina 153](#)).

De mobiele app geeft een kaart met een blauwe cirkel weer die de maximale afstand van 213 feet (65 meter) aangeeft tussen uw telefoon en de Model X. De blauwe punt op de kaart geeft uw locatie aan en de rode pijl de auto.

3. Ga op een plaats binnen de blauwe cirkel staan waar u duidelijk zicht hebt op de Model X.
4. U kunt Smart Summon nu op de volgende manieren bedienen:
  - Modus **Kom naar mij**: Houd de knop **Kom naar mij** ingedrukt. Model X rijdt naar uw GPS-locatie. Als u naar een andere locatie loopt, volgt de Model X u. Zodra de Model X uw locatie bereikt, stopt hij en schakel hij naar P (Park).
  - Modus **Ga naar doel**: Tik op het dradenkruis en versleep vervolgens de kaart om de speld op de gewenste bestemming te plaatsen. Houd de knop **Ga naar doel** ingedrukt. Model X rijdt naar de bestemming. Als de locatie is bereikt, stopt de Model X en schakel hij naar P (Parkeren). Op de mobiele app wordt een bericht weergegeven dat Summon is voltooid.

**OPMERKING:** Om vervolgens de locatie te wijzigen, neemt u uw vinger van het scherm, verplaatst u de kaart en houdt u **Ga naar doel** nogmaals ingedrukt.

U kunt de Model X op ieder moment stoppen door de knop **Kom naar mij** of **Ga naar doel** los te laten.



Het dradenkruis op de kaart schakelt tussen de modus **Ga naar doel** en **Kom naar mij**. Als de modus **Kom naar mij** is geselecteerd, is het pictogram blauw.

**OPMERKING:** Op de kaart bevindt zich ook een pictogram waarmee u satellietbeelden kunt laten weergeven/verbergen.



Onmiddellijk nadat Smart Summon is gestart in een van de modi, knipperen kort de alarmknipperlichten, worden de buitenspiegels ingeklapt, en schakelt de Model X naar de vooruit- of achteruitversnelling. Model X rijdt vervolgens langzaam naar een plaats binnen 3 feet (1 meter) van u (**Kom naar mij**) of naar de door u gekozen locatie (**Ga naar doel**) en rijdt daarbij indien nodig om obstakels. Terwijl de Model X rijdt, beweegt ook de overeenkomstige rode pijl op de kaart om de locatie van de auto aan te geven. Als u gaat lopen, beweegt ook de overeenkomstige blauwe punt om uw locatie aan te geven.

In beide modi stopt de Model X en schakelt hij naar P (Parkeren) als:

- U de toets in de mobiele app loslaat.
- De maximale afstand tussen uw telefoon en de Model X wordt overschreden (als de auto van uw wegrijdt, dient u de auto mogelijk te volgen om binnen de maximale afstand te blijven).
- Het rijtraject wordt versperd.
- Model X de maximale afstand van 475 feet (145 meter) heeft gereden sinds het begin van de Smart Summon-sessie of 492 feet (150 meter) is weggereden van de locatie waar deze het meest recent handmatig werd bestuurd.

**OPMERKING:** Als Smart Summon de Model X 3 feet vooruit rijdt en dan 2 feet achteruit, geldt dit als een afstand van 5 feet.

**OPMERKING:** Er is geen reden om naar de mobiele app te kijken; houd gewoon de knop ingedrukt en houd uw ogen voortdurend gericht op de Model X en het rijtraject en zorg dat u op ieder moment de knop kunt loslaten om de auto te stoppen als dat noodzakelijk is.

Als Auto HomeLink aanwezig is en is ingeschakeld voor Summon (tik op **Bediening > Autopilot > Summon aanpassen > Auto HomeLink gebruiken**), opent en sluit Smart Summon automatisch een HomeLink-systeem als u de manoeuvre van Smart Summon start wanneer de Model X zich in een garage bevindt. De mobiele app geeft aan dat de deur is geopend.

**⚠ ATTENTIE:** Als u de knop loslaat om de Model X te stoppen, wordt de auto met een kleine vertraging gestopt. Daarom is het essentieel dat u altijd goed op het rijtraject van de auto blijft letten en proactief anticipeert op obstakels die de auto mogelijk niet kan detecteren.

**⚠ ATTENTIE:** Wees uiterst voorzichtig bij gebruik van Smart Summon in omgevingen waar onvoorspelbare bewegingen van obstakels mogelijk zijn. Denk bijvoorbeeld aan omgevingen waar personen (onder wie kinderen) of dieren aanwezig zijn.

**⚠ ATTENTIE:** Smart Summon stopt mogelijk niet voor alle objecten (met name zeer lage objecten zoals sommige stoepranden of zeer hoge objecten zoals een kast) en reageert mogelijk niet op al het tegemoetkomende of kruisende verkeer. Blijf opletten en zorg dat u de Model X op elk moment kunt stoppen door de knop in de mobiele app los te laten.

## Stand-bymodus

Op de Model X gereed te houden voor Summon en de opstarttijd van het systeem te verkorten, kunt u de stand-bymodus inschakelen. Tik op **Bediening > Autopilot > Stand-bymodus**. Als de stand-bymodus is ingeschakeld, kunt u energie van de batterij besparen door deze modus uit te schakelen op de volgende locaties:

- **Exclusief Thuis** - De stand-bymodus wordt uitgeschakeld op de locatie die u als Thuis hebt ingesteld in uw favorietenlijst.
- **Exclusief Werk** - De stand-bymodus wordt uitgeschakeld op de locatie die u als Werk hebt ingesteld in uw favorietenlijst.
- **Exclusief Favorieten** - De stand-bymodus wordt uitgeschakeld op elke locatie in uw favorietenlijst.

**OPMERKING:** Om energie te besparen, verlaat Smart Summon automatisch de stand-bymodus van middernacht tot 6:00 uur. Tijdens deze uren treedt een vertraging op zodra Smart Summon opstart.

**OPMERKING:** Zolang de stand-bymodus actief is wordt er mogelijk meer batterijstroom verbruikt.

**OPMERKING:** Zie [Thuis, Werk en Favoriete bestemmingen op pagina 191](#) voor informatie over hoe u een locatie kunt installeren als Thuis, Werk of Favorieten.

## Stoppen of Smart Summon annuleren

Smart Summon stopt de Model X wanneer u de knop in de mobiele app loslaat. U kunt een sessie van Smart Summon hervatten door opnieuw op de knop **Kom naar mij** of **Ga naar doel** te drukken.

**⚠ ATTENTIE:** Houd er altijd rekening mee dat u de Model X moet stoppen als dat noodzakelijk is. Afhankelijk van de kwaliteit van de verbinding tussen de telefoon en de Model X, kan er enige vertraging zitten tussen het moment waarop u de knop loslaat en het stoppen van de auto.

Smart Summon wordt geannuleerd en moet opnieuw worden gestart als:

- Als u op een knop op de sleutel drukt.
- Een portiergreep wordt bediend of een portier wordt geopend.
- U de stuurwiel, het rempedaal of het gaspedaal bedient, of schakelt.
- Model X wordt geblokkeerd door een obstakel.



- Smart Summon heeft de Model X met de maximale afstand verplaatst. Om de auto verder te laten rijden dan deze afstand, moet u de Model X in de vooruit- of achteruitversnelling zetten en vervolgens opnieuw een sessie van Smart Summon starten.
- Uw telefoon naar de slaapstand schakelt of geen verbinding meer heeft met de Model X.

## Beperkingen

Het risico dat Smart Summon niet naar behoren functioneert, is met name in de volgende situaties groot:

- GPS-gegevens zijn niet beschikbaar door een slechte netwerkdekking.
- Het rijtraject hellend verloopt. Smart Summon is alleen bedoeld voor vlakke wegen (tot een helling van 10%).
- Een hoge betonrand wordt gedetecteerd. Afhankelijk van de hoogte van de betonrand, laat Smart Summon de Model X hier mogelijk niet over rijden.
- Een of meer sensoren (indien aanwezig) of camera's zijn beschadigd, vuil of worden belemmerd (bijvoorbeeld door modder, ijs of sneeuw of door een autohoes, te veel lak of zelfklevende producten zoals folie, stickers, rubbercoating enz.).
- Weersomstandigheden (zware regen, sneeuw, mist of extreem hoge of lage temperaturen) de goede werking van de sensoren (indien aanwezig) of camera's belemmeren.
- De sensoren (indien aanwezig) worden gestoord door andere elektrische apparaten die ultrasone geluidsgolven produceren.
- Model X bevindt zich in de aanhangermodus of er is een accessoire gemonteerd.

**OPMERKING:** Smart Summon is uitgeschakeld wanneer de Model X zich in Valet Mode bevindt (zie [Valet Mode op pagina 96](#)).



**ATTENTIE:** De bovenstaande lijst met situaties die de goede werking van Smart Summon kunnen verstoren, is niet volledig. Het is de verantwoordelijkheid van de bestuurder om de Model X te allen tijde onder controle te houden. Let goed op wanneer Smart Summon de Model X verplaatst en zorg ervoor dat u onmiddellijk kunt ingrijpen. Als u dit niet doet, kan dit leiden tot grote materiële schade en ernstig of zelfs dodelijk letsel.



Dit gedeelte omvat waarschuwingen, aandachtspunten en beperkingen die betrekking hebben op de volgende functies van Autopilot.

- [Traffic-aware cruise control op pagina 122](#)
- [Automatisch sturen op pagina 128](#)
- [Navigeren met Autopilot op pagina 133](#)
- [Full Self-Driving \(onder toezicht\) \(Automatisch sturen in steden\) op pagina 158](#)
- [Automatisch inparkeren op pagina 159](#)
- [Summon op pagina 149](#)
- [Smart Summon op pagina 152](#)

**OPMERKING:** Afhankelijk van marktregio, voertuigconfiguratie, aangeschafte opties en softwareversie, zijn mogelijk niet alle bovenstaande functies aanwezig op uw auto of werkt een functie mogelijk niet op de manier die wordt beschreven.

 **ATTENTIE:** Lees de volgende waarschuwingen en beperkingen aandachtig voordat u Autopilot gebruikt. Het niet opvolgen van alle waarschuwingen en instructies kan tot materiële schade en ernstig of zelfs dodelijk letsel leiden.

**OPMERKING:** Zorg elke keer voordat u wegrijdt en voordat u Autopilot-functies gebruikt dat alle camera's schoon en vrij van belemmeringen zijn (zie [Een camera reinigen op pagina 226](#)). Vuile camera's en sensoren (indien aanwezig) en omgevingsomstandigheden zoals regen en vervaagde rijstrookmarkeringen kunnen de prestaties van Autopilot nadelig beïnvloeden. Als een camera is geblokkeerd of afgeschermd geeft de Model X een melding weer op het instrumentenpaneel en zijn Autopilot-functies mogelijk niet beschikbaar.

## Traffic-aware cruise control

Tijdens gebruik van Traffic-aware cruise control **is het de verantwoordelijkheid van de bestuurder om alert te blijven, veilig te rijden en de auto te allen tijde onder controle te hebben.** Houd uw ogen altijd op de weg gericht terwijl u rijdt en wees erop voorbereid dat u mogelijk moet ingrijpen.

Daarnaast blijft de bestuurder te allen tijde verantwoordelijk voor het aanhouden van een veilige snelheid en volgafstand op basis van de rijomstandigheden en de geldende snelheidslimieten. Wees u bewust van de volgende beperkingen terwijl Traffic-aware cruise control actief is.

- Er zijn mogelijk situaties waarin de kruissnelheid niet verandert wanneer de snelheidslimiet verandert.
- Traffic-aware cruise control past de rijsnelheid niet aan de toestand van de weg en andere omstandigheden aan. Gebruik Traffic-aware cruise control niet op slingerende wegen met scherpe bochten, op ijzige of gladde wegen, of als de weersomstandigheden (zoals zware regenval, sneeuw, mist, etc.) een constante snelheid niet toelaten.
- Vertrouw niet alleen op Traffic-aware cruise control om de juiste afstand tot voorliggers te bewaren.

- Traffic-aware cruise control is mogelijk niet in staat de snelheid voldoende te regelen door onvoldoende remvermogen of door hellingen. Het kan ook gebeuren dat het systeem de afstand tot een voorligger verkeerd inschat. Tijdens afdalingen kan de snelheid toenemen, waardoor de Model X de ingestelde snelheid (en mogelijk de toegestane maximumsnelheid) overschrijdt.
- Traffic-Aware Cruise Control kan er in sommige gevallen toe leiden dat de Model X onnodig of onverwachts afremt. Dit kan bijvoorbeeld gebeuren als een voorligger op korte afstand wordt gevolgd of wanneer voertuigen of objecten op naastgelegen rijstroken (met name in bochten) worden gedetecteerd.
- Vanwege inherente beperkingen van het boord-GPS (Global Positioning System), kunnen zich situaties voordoen waarin de Model X afremt, met name bij afritten waar een bocht wordt gedetecteerd en/of wanneer u naar een bestemming navigeert en niet de route volgt.
- In sommige gevallen (bijvoorbeeld als onvoldoende gegevens beschikbaar zijn) verlaagt Traffic-aware cruise control niet automatisch de snelheid op een afrit van of oprit naar een snelweg.
- Traffic-aware cruise control kan mogelijk niet elk object detecteren. Daarom kan het, met name wanneer met een kruissnelheid hoger dan 80 km/h wordt gereden, gebeuren dat het systeem niet remt/vertraagt wanneer een voertuig of object zich slechts voor een deel op de rijstrook bevindt of wanneer uw voorligger uw traject verlaat en er zich vervolgens een stilstaand of langzaam rijdend voertuig of object vóór u bevindt.
- Traffic-aware cruise control reageren op voertuigen of objecten die niet bestaan of zich niet op uw rijstrook bevinden. Hierdoor kan het gebeuren dat Model X onnodig of niet-passend afremt.

 **ATTENTIE:** De kans dat Traffic-aware cruise control niet naar behoren functioneert is met name in de volgende situaties zeer groot:

- De weg bevat scherpe bochten of aanzienlijke hoogteverschillen.
- Verkeersborden en -signalering zijn onduidelijk, op verschillende manieren te interpreteren, of slecht onderhouden.
- Het zicht is slecht (door zware regenval, sneeuw, hagel, etc. of door slecht verlichte wegen in het donker)
- U rijdt in een tunnel of naast een geluidswal die het zicht van de camera('s) belemmert
- Fel licht (zoals van koplampen van tegenliggers of direct zonlicht) hindert het camerazicht.



## Beperkingen en waarschuwingen

**ATTENTIE:** De bovenstaande lijst met situaties die de goede werking van Traffic-aware cruise control kunnen verstoren, is niet volledig. Traffic-aware cruise control kan op elk willekeurig moment onverwachts uitschakelen als gevolg van onvoorziene omstandigheden. Het blijft noodzakelijk om op de weg voor u te letten en indien nodig in te grijpen. Het is de verantwoordelijkheid van de bestuurder om de Model X te allen tijde onder controle te hebben.

**ATTENTIE:** Traffic-aware cruise control is uitsluitend bedoeld om uw rijcomfort en gemak te vergroten en is geen waarschuwings- of vermijdingssysteem voor botsingen. Vertrouw nooit alleen op Traffic-aware cruise control om de Model X voldoende af te remmen. Blijf altijd op de weg voor u letten en zorg ervoor dat u klaar bent om in te grijpen. Als u dit niet doet, kan dit tot ernstig of zelfs dodelijk letsel leiden.

**ATTENTIE:** Ondanks dat Traffic-aware cruise control in staat is voetgangers en fietsers te detecteren, mag u er nooit op vertrouwen dat Traffic-aware cruise control de Model X voldoende voor ze afremt. Als u dit niet doet, kan dit tot ernstig of zelfs dodelijk letsel leiden.

### Automatisch sturen

**ATTENTIE:** Automatisch sturen is een functie waarbij u uw handen moet gebruiken. Houd uw handen altijd aan het stuur, let op de wegomstandigheden en andere weggebruikers om u heen, en wees altijd erop voorbereid om onmiddellijk actie te ondernemen. Als u deze instructies niet opvolgt, kan dat leiden schade en ernstig of zelfs dodelijk letsel.

**ATTENTIE:** Automatisch sturen is bedoeld voor gebruik op autosnelwegen door een volledig opmerkzame bestuurder. Gebruik Automatisch sturen niet op wegen waar wegwerkzaamheden plaatsvinden of op plaatsen waar u fietsers of voetgangers kunt tegenkomen.

**ATTENTIE:** Vertrouw nooit alleen op Automatisch sturen om een geschikt traject te bepalen.

**LET OP!** De kans dat Automatisch sturen en de gerelateerde functies hiervan niet naar behoren functioneren is met name in de volgende situaties zeer groot:

- Automatisch sturen kan de rijstrookmarkeringen niet goed waarnemen. Bijvoorbeeld, wanneer de wegmarkeringen sterk gesleten zijn, samen met oudere markeringen zichtbaar zijn, omgelegd zijn voor wegwerkzaamheden, snel veranderen (uitvoegstroken, oversteekplaatsen of invoegstroken), objecten of landschapselementen donkere schaduwen werpen op de wegmarkeringen of in het wegdek voegen of andere lijnen zitten die sterk afsteken.
- Het zicht is slecht (zware regenval, sneeuwval, mist enz.) of de weersomstandigheden hinderen de werking van de sensor.
- Camera('s) of sensor(en) wordt/worden gehinderd of afgedekt of is/zijn beschadigd.
- Rijden op hellingen.
- Naderen van een tolpoot.
- Rijden op een weg met zeer scherpe bochten of een zeer ruw wegdek.
- Fel licht (zoals direct zonlicht) hindert het camerazicht.
- De sensoren (indien aanwezig) worden gestoord door andere elektrische apparaten die ultrasone geluidsgolven produceren.
- Er wordt een voertuig in de dode hoek gedetecteerd wanneer u de richtingaanwijzer inschakelt.
- Model X rijdt op zeer korte afstand van een voorligger, waardoor het zicht van de camera('s) wordt belemmerd.

**ATTENTIE:** Er zijn vele onvoorziene omstandigheden die de werking van Automatisch sturen kunnen belemmeren. Houd dit altijd in gedachten en bedenk dat Automatisch sturen daardoor Model X mogelijk niet goed kan besturen. Let altijd goed op tijdens het rijden en zorg ervoor dat u indien nodig onmiddellijk kunt ingrijpen.

**ATTENTIE:** Automatisch sturen is niet bedoeld om Model X om objecten te sturen die zich gedeeltelijk in een rijstrook bevinden en zal dit niet doen en in sommige gevallen zal het systeem niet stoppen voor objecten die de rijstrook volledig versperren. Houd altijd de weg voor u in de gaten en zorg ervoor dat u indien nodig onmiddellijk kunt ingrijpen. Het is de verantwoordelijkheid van de bestuurder om de Model X te allen tijde onder controle te hebben.





## Auto Lane Change

 **LET OPI:** Bij het wisselen van rijstrook met Auto Lane Change is het de verantwoordelijkheid van de bestuurder om te bepalen of het wisselen van rijstrook veilig en gepast is. Voordat u begint van rijstrook te wisselen moet u daarom altijd de dode hoeken, de wegmarkeringen en de weg rondom u controleren om er zeker van te zijn dat het veilig en gepast is om naar de beoogde rijstrook te gaan.

 **LET OPI:** Wees u bewust van de volgende beperkingen bij gebruik van Auto Lane Change.

- Vertrouw nooit alleen op Auto Lane Change om een geschikt rijspoor te bepalen. Let altijd goed op door naar de weg en het verkeer vóór u te kijken, de omgeving in het oog te houden, en op waarschuwingen op het touchscreen te letten. Zorg ervoor dat u indien nodig onmiddellijk kunt ingrijpen.
- Gebruik Auto Lane Change niet op wegen waar de verkeersomstandigheden continu veranderen en waar u fietsers en voetgangers kunt tegenkomen.
- De prestaties van Auto Lane Change zijn afhankelijk van het vermogen van de camera('s) om wegmarkeringen te herkennen.
- Gebruik Auto Lane Change niet op slingerende wegen met scherpe bochten, ijzige of gladde wegen, of wanneer de weersomstandigheden (zoals zware regenval, sneeuw, mist enz.) het zicht van de camera('s) of sensoren (indien aanwezig) kunnen belemmeren.
- Acceleratie bij inhalen kan ook om veel andere onvoorziene redenen worden geannuleerd, naast de hiervóór vermelde oorzaken (bijvoorbeeld door het ontbreken van GPS-gegevens). Blijf alert en vertrouw nooit alleen op acceleratie bij inhalen om uw rijnsnelheid te verhogen.
- Acceleratie bij inhalen verhoogt uw rijnsnelheid wanneer de desbetreffende richtingaanwijzer wordt ingeschakeld en laat de Model X accelereren in de richting van de voorligger. Ondanks dat Traffic-aware cruise control afstand blijft houden tot de voorligger, is het belangrijk dat u er rekening mee houdt dat uw geselecteerde volgafstand afneemt wanneer acceleratie bij inhalen actief is, vooral wanneer het niet uw bedoeling is uw voorligger in te halen.

## Stoplichtwaarschuwing en Stopbordwaarschuwing

 **ATTENTIE:** Stoplichtwaarschuwing en Stopbordwaarschuwing zijn afhankelijk van boordkaarten om te weten of een bepaald stoplicht of stopbord op een locatie aanwezig is. In sommige gevallen zijn kaartgegevens onnauwkeurig of verouderd en mogelijk zijn niet alle stoplichten of verkeersborden inbegrepen. Stoplichtwaarschuwing en Stopbordwaarschuwing detecteren daarom mogelijk niet alle stoplichten en stopborden.

 **ATTENTIE:** De functie Stoplichtwaarschuwing en Stopbordwaarschuwing schakelt de remmen niet in of vertraagt Model X niet en detecteert mogelijk niet alle stoplichten en stopborden. Stoplichtwaarschuwing en Stopbordwaarschuwing is alleen bedoeld ter ondersteuning. Veilig rijgedrag en een goed beoordelingsvermogen blijven essentieel. Blijf tijdens het rijden op de weg letten en vertrouw nooit volledig op Stoplichtwaarschuwing en Stopbordwaarschuwing om u te waarschuwen voor een stoplicht of stopbord.

 **ATTENTIE:** Stoplichtwaarschuwing en Stopbordwaarschuwing is alleen bedoeld om u te waarschuwen wanneer u een zichtbaar rood of oranje stoplicht nadert. Het systeem waarschuwt u mogelijk niet voor kruisingen met knipperende verkeerslichten en geeft geen waarschuwing voor voorrangsborden of tijdelijke stop- en voorrangsborden (bijvoorbeeld bij wegwerkzaamheden). Stoplichtwaarschuwing en Stopbordwaarschuwing waarschuwt u bovendien niet wanneer u een stoplicht of stopbord nadert terwijl u het gaspedaal of rempedaal bedient (waardoor Automatisch sturen wordt uitgeschakeld).

## Navigeren met Autopilot

 **ATTENTIE:** Vertrouw nooit op Navigeren met Autopilot om de geschikte rijstrook te bepalen op een afrit. Blijf waakzaam en voer visuele controles uit om er zeker van te zijn dat het veilig en gepast is om naar de rijstrook te gaan.

 **ATTENTIE:** Als u **Bevestiging wisselen van rijstrook vereist** uitschakelt, wijst Navigeren met Autopilot u op naderende wisselingen van rijstrook en afritten, maar blijft u altijd zelf verantwoordelijk voor het letten op de omgeving en het besturen van de Model X. Wisselingen van rijstrook kunnen snel en plotseling plaatsvinden. Houd altijd uw handen aan het stuur en blijf op de weg voor u letten.

 **ATTENTIE:** Navigeren met Autopilot zorgt er niet voor dat de auto zelf rijdt. U moet uw aandacht bij de weg houden, uw handen altijd aan het stuur houden en zelf op uw navigatieroute letten.

 **ATTENTIE:** Zoals het geval is met normaal rijden dient u extra voorzichtig te zijn bij blinde bochten, knooppunten en op- en afritten, omdat hindernissen snel en op elk moment kunnen opduiken.





## Beperkingen en waarschuwingen

**⚠ ATTENTIE:** Het is mogelijk dat Navigeren met Autopilot tegemoetkomende voertuigen, stilstaande obstakels en wegen zoals fietspaden, carpoolplaatsen en vluchtstroken niet herkent of detecteert. Blijf altijd alert, zodat u onmiddellijk kunt reageren. Als u dit niet doet, kan dit tot schade, letsel of de dood leiden.

**⚠ ATTENTIE:** Model X kan snel en plotseling onverwachte manoeuvres of vergissingen maken die onmiddellijk ingrijpen van de bestuurder vereisen.

De bovenstaande lijst is slechts een fractie van de mogelijke scenario's die ertoe kunnen leiden dat Full Self-Driving (onder toezicht) plotselinge manoeuvres uitvoert of zich anders gedraagt dan verwacht. In feite kan de Model X zelfs wanneer de rijomstandigheden normaal en eenvoudig lijken, plotseling gaan slingeren. Blijf alert en let altijd op de weg, zodat u zo snel mogelijk kunt inschatten of u moet ingrijpen. Onthoud dat dit een Early Access-functie is die met extra voorzichtigheid moet worden gebruikt.

### Full Self-Driving (onder toezicht) (Automatisch sturen in steden)

**⚠ ATTENTIE:** Onthoud altijd dat Full Self-Driving (onder toezicht) (ook Automatisch sturen in steden genoemd) de Model X niet autonoom maakt en een volledig alerte bestuurder vereist die te allen tijde klaar is om onmiddellijk actie te ondernemen.

**⚠ ATTENTIE:** Full Self-Driving (onder toezicht) is een functie waarbij u uw handen moet gebruiken. Houd uw handen altijd aan het stuurwiel, let op de wegomstandigheden en andere weggebruikers om u heen, en wees altijd erop voorbereid om onmiddellijk actie te ondernemen. Als u deze instructies niet opvolgt, kan dat leiden schade en ernstig of zelfs dodelijk letsel. Het is uw verantwoordelijkheid om uzelf vertrouwd te maken met de beperkingen van Full Self-Driving (onder toezicht) en de situaties waarin dit mogelijk niet werkt zoals verwacht.

**⚠ ATTENTIE:** Het niet opvolgen van alle waarschuwingen en instructies kan tot materiële schade en ernstig of zelfs dodelijk letsel leiden.

**⚠ LET OPI:** Full Self-Driving (onder toezicht) en de bijbehorende functies werken mogelijk niet zoals bedoeld is en er zijn veel situaties waarin de bestuurder mogelijk moet ingrijpen. Voorbeelden zijn (onder meer):

- Interacties met voetgangers, fietsers en andere weggebruikers.
- Niet-beveiligde afslagen met snel kruisend verkeer.
- Afslagen met meerdere rijstroken.
- Simultane rijstrookwisselingen.
- Smalle wegen met tegenliggers of dubbelgeparkeerde voertuigen.
- Zeldzame objecten zoals aanhangwagens, oprijplatforms, vracht, geopende deuren, etc. die uitsteken uit voertuigen.
- Invoegen op drukke snelwegen.
- Voorwerpen op de weg.
- Zones met wegwerkzaamheden.
- Wegen met scherpe bochten, met name bij hoge rijsnelheden.

Goed zicht is essentieel voor de werking van Full Self-Driving (onder toezicht). Bij slecht zicht, bijvoorbeeld door weinig licht of slechte weersomstandigheden (regen, sneeuw, fel zonlicht, mist, etc.) kunnen de prestaties aanzienlijk afnemen.

**⚠ LET OPI:** Naarmate Full Self-Driving (onder toezicht) wordt uitgebreid, zal Tesla dit systeem in fasen beschikbaar stellen aan klanten die daarvoor in aanmerking komen in bepaalde landen buiten de Verenigde Staten. Omdat de infrastructuur, verkeersregels en verkeersstromen in ieder land uniek en Full Self-Driving (onder toezicht) in de loop van de tijd hieraan moet worden aangepast, is het essentieel dat bestuurders die Full Self-Driving (onder toezicht) gebruiken in landen die onlangs voor dit systeem in aanmerking zijn gekomen, extra oplettend en voorzichtig zijn. U moet op elk moment klaar zijn om het stuur veilig over te nemen.



## Automatisch inparkeren



**LET OP!** De prestaties van Automatisch inparkeren zijn afhankelijk van hoe goed de camera's en sensoren (indien aanwezig) de afstand tussen de auto en stoepranden, voorwerpen en andere auto's kunnen bepalen. Wees u bewust van de volgende waarschuwingen voor en tijdens het gebruik van Automatisch inparkeren:

- Gebruik Automatisch inparkeren niet wanneer een kogelhaak, fietsendrager, aanhanger en dergelijke aan de trekhaak is gekoppeld. Automatisch inparkeren stopt mogelijk niet voor trekhaken wanneer tussen of vóór andere voertuigen wordt geparkeerd.
- U mag er niet op vertrouwen dat Automatisch inparkeren een parkeerplek vindt die legaal, geschikt en veilig is. Automatisch inparkeren detecteert mogelijk niet altijd objecten die op de parkeerplek staan. Kijk altijd goed of een parkeerplaats geschikt en veilig is.
- Wanneer Automatisch inparkeren de Model X actief bestuurt, draait het stuur overeenkomstig de aanwijzingen van Automatisch inparkeren. Hinder de bewegingen van het stuur niet. Als u dat doet, wordt Automatisch inparkeren geannuleerd.
- Gedurende de parkeerprocedure moet u voortdurend uw omgeving in de gaten houden. Wees paraat om te remmen om auto's, voetgangers of objecten te vermijden.
- Let goed op het touchscreen wanneer Automatisch inparkeren actief is, om er zeker van te zijn dat u de instructies van Automatisch inparkeren ziet.



### LET OP:

De kans dat Automatisch inparkeren niet naar behoren functioneert, is met name in de volgende situaties zeer groot:

- De weg is hellend. Automatisch inparkeren werkt alleen op vlakke wegen.
- Zicht is slecht (bij zware regenval, sneeuw, mist enz.).
- De stoeprand is gemaakt van ander materiaal dan steen, of de stoeprand kan niet worden gedetecteerd.
- De beoogde parkeerplaats bevindt zich direct naast een wand of zuil (bijvoorbeeld de laatste parkeerplaats in de rij in een ondergrondse parkeergarage).
- Een of meer sensoren (indien aanwezig) of camera's zijn beschadigd, vuil of worden belemmerd (bijvoorbeeld door modder, ijs of sneeuw of door een autohoes, te veel lak of zelfklevende producten zoals folie, stickers, rubbercoating enz.).
- Weersomstandigheden (zware regen, sneeuw, mist of extreem hoge of lage temperaturen) de goede werking van de sensoren (indien aanwezig) belemmeren.
- De sensoren (indien aanwezig) worden gestoord door andere elektrische apparaten of elektrische interferentie.



**ATTENTIE:** Uiteenlopende onvoorziene omstandigheden kunnen de mogelijkheid van Automatisch inparkeren om de Model X te parkeren, belemmeren. Houd dit altijd in gedachten en bedenk dat Automatisch inparkeren daardoor de Model X mogelijk niet goed kan besturen. Let goed op bij het parkeren van de Model X en blijft paraat om onmiddellijk te kunnen ingrijpen.



# Beperkingen en waarschuwingen

## Summon

**! LET OP!** De prestaties van Summon zijn afhankelijk van hoe goed de camera's en sensoren (indien aanwezig) de afstand tussen de auto en objecten, personen, dieren en andere voertuigen kunnen bepalen. Het risico dat Summon niet naar behoren functioneert, is met name in de volgende situaties groot:

- Het rijtraject hellend verloopt. Summon is bedoeld voor vlakke wegen (tot een helling van 10%).
- Een hoge betonrand wordt gedetecteerd. Summon rijdt Model X niet over een rand die hoger is dan ongeveer 1 inch (2,5 cm).
- Een of meer sensoren (indien aanwezig) of camera's zijn beschadigd, vuil of worden belemmerd (bijvoorbeeld door modder, ijs of sneeuw of door een autohoes, te veel lak of zelfklevende producten zoals folie, stickers, rubbercoating enz.).
- Weersomstandigheden (zware regen, sneeuw, mist of extreem hoge of lage temperaturen) de goede werking van de sensoren belemmeren.
- De sensoren (indien aanwezig) worden gestoord door andere elektrische apparaten die ultrasone geluidsgolven produceren.
- Model X bevindt zich in de aanhangermodus of er is een accessoire gemonteerd.

**! ATTENTIE:** De bovenstaande lijst met situaties die de goede werking van Summon kunnen verstoren, is niet volledig. Het is de verantwoordelijkheid van de bestuurder om de Model X te allen tijde onder controle te houden. Let goed op wanneer Summon de Model X verplaatst en zorg ervoor dat u onmiddellijk kunt ingrijpen. Als u dit niet doet, kan dit leiden tot grote materiële schade en ernstig of zelfs dodelijk letsel.

**! ATTENTIE:** Model X kan geen obstakels detecteren die lager zijn dan de bumper, erg smal zijn of aan het plafond hangen (bijvoorbeeld fietsen). Daarnaast kunnen uiteenlopende onvoorzien omstandigheden ertoe leiden dat Summon niet in staat is om naar behoren in en uit te parkeren, waardoor de functie de Model X mogelijk niet juist verplaatst. Daarom moet u voortdurend letten op de beweging van de auto en de omgeving in de gaten houden, en op elk moment kunnen ingrijpen door de Model X tot stilstand te brengen.

## Smart Summon

**! LET OP!** Smart Summon is een BËTA-functie. U moet voortdurend op de auto en de omgeving blijven letten en altijd gereed zijn om onmiddellijk in te grijpen. De bestuurder is verantwoordelijk voor een veilig en verantwoord gebruik van Smart Summon, in overeenstemming met het beoogde gebruiksdoel.

**! LET OP!** Smart Summon is uitsluitend bedoeld voor gebruik op parkeerplaatsen en opritte op eigen terrein, waar de omgeving vertrouwd en voorspelbaar is. Gebruik Smart Summon niet op de openbare weg.

**OPMERKING:** Smart Summon is uitgeschakeld wanneer de Model X zich in Valet Mode bevindt (zie [Valet Mode op pagina 96](#)).

**! LET OP!**

Het risico dat Smart Summon niet naar behoren functioneert, is met name in de volgende situaties groot:



- GPS-gegevens zijn niet beschikbaar door een slechte netwerkdekking.
- Het rijtraject hellend verloopt. Smart Summon is alleen bedoeld voor vlakke wegen (tot een helling van 10%).
- Een hoge betonrand wordt gedetecteerd. Afhankelijk van de hoogte van de betonrand, laat Smart Summon de Model X hier mogelijk niet over rijden.
- Een of meer sensoren (indien aanwezig) of camera's zijn beschadigd, vuil of worden belemmerd (bijvoorbeeld door modder, ijs of sneeuw of door een autohoes, te veel lak of zelfklevende producten zoals folie, stickers, rubbercoating enz.).
- Weersomstandigheden (zware regen, sneeuw, mist of extreem hoge of lage temperaturen) de goede werking van de sensoren (indien aanwezig) of camera's belemmeren.
- De sensoren (indien aanwezig) worden gestoord door andere elektrische apparaten die ultrasone geluidsgolven produceren.
- Model X bevindt zich in de aanhangermodus of er is een accessoire gemonteerd

**! ATTENTIE:** De bovenstaande lijst met situaties die de goede werking van Smart Summon kunnen verstoren, is niet volledig. Het is de verantwoordelijkheid van de bestuurder om de Model X te allen tijde onder controle te houden. Let goed op wanneer Smart Summon de Model X verplaatst en zorg ervoor dat u onmiddellijk kunt ingrijpen. Als u dit niet doet, kan dit leiden tot grote materiële schade en ernstig of zelfs dodelijk letsel.

**! ATTENTIE:** Smart Summon mag uitsluitend worden gebruikt op verharde ondergronden.

**! ATTENTIE:** Smart Summon stopt mogelijk niet voor alle objecten (met name zeer lage objecten zoals sommige stoepranden of zeer hoge objecten zoals een kast) en reageert mogelijk niet op al het verkeer. Smart Summon herkent niet de richting van het verkeer, navigeert niet om lege parkeerplaatsen en kan mogelijk niet anticiperen op kruisend verkeer.



-  **ATTENTIE:** Bij gebruik van Smart Summon moet u vrij zicht hebben op de Model X en voorbereid zijn om de auto op elk moment te stoppen door de knop in de mobiele app los te laten.
-  **ATTENTIE:** Als u de knop loslaat om de Model X te stoppen, wordt de auto met een kleine vertraging gestopt. Daarom is het essentieel dat u altijd goed op het rijtraject van de auto blijft letten en proactief anticipeert op obstakels die de auto mogelijk niet kan detecteren.
-  **ATTENTIE:** Wees uiterst voorzichtig bij gebruik van Smart Summon in omgevingen waar onvoorspelbare bewegingen van obstakels mogelijk zijn. Denk bijvoorbeeld aan omgevingen waar personen (onder wie kinderen) of dieren aanwezig zijn.
-  **ATTENTIE:** Smart Summon stopt mogelijk niet voor alle objecten (met name zeer lage objecten zoals sommige stoepranden of zeer hoge objecten zoals een kast) en reageert mogelijk niet op al het tegemoetkomende of kruisende verkeer. Blijf opletten en zorg dat u de Model X op elk moment kunt stoppen door de knop in de mobiele app los te laten.



## Lane Assist

Model X bewaakt de rijstrookmarkeringen op uw huidige rijstrook en de omgeving daarvan op aanwezigheid van voertuigen of andere objecten.



**⚠ ATTENTIE:** Zorg elke keer voordat u wegrijdt en voordat u Autopilot-functies gebruikt dat alle camera's schoon en vrij van belemmeringen zijn (zie [Een camera reinigen op pagina 226](#)). Vuile camera's en sensoren (indien aanwezig) en omgevingsomstandigheden zoals regen en vervaagde rijstrookmarkeringen kunnen de prestaties van Autopilot nadelig beïnvloeden. Als een camera is geblokkeerd of afgeschermd geeft de Model X een melding weer op het instrumentenpaneel en zijn Autopilot-functies mogelijk niet beschikbaar.

**⚠ ATTENTIE:** Functies van Lane Assist zijn bedoeld als hulpmiddel en niet ter vervanging van uw eigen waarnemingen. Kijk voordat u van rijstrook wisselt altijd in de buitenspiegels en kijk over uw schouder om te zien of het veilig en verantwoord is om van rijstrook te wisselen.

**⚠ ATTENTIE:** Vertrouw nooit alleen op Lane Assist om u te waarschuwen als u onbedoeld buiten uw rijstrook komt, of om u te waarschuwen dat een voertuig naast u zich in uw dode hoek bevindt. Meerdere externe factoren kunnen de werking van de Lane Assist hinderen (zie [Beperkingen en onvolkomenheden op pagina 163](#)). Het is de verantwoordelijkheid van de bestuurder om alert te blijven en op de rijstrook en andere weggebruikers te letten. Als u dit niet doet, kan dit tot ernstig of zelfs dodelijk letsel leiden.

## Sturingrepen

Lane Assist grijpt in op de besturing als de Model X de wegbelijning van een naastgelegen rijstrook overschrijdt (of nadert) waarin een object, bijvoorbeeld een voertuig, is gedetecteerd. In dergelijke situaties stuurt de Model X automatisch naar een veiligere positie op de rijstrook. Deze stuurbeweging wordt alleen uitgevoerd wanneer de Model X tussen 30 en 85 mph (48 en 140 km/h) rijdt op hoofdwegen met duidelijk zichtbare wegmarkeringen. Wanneer een stuurcorrectie wordt uitgevoerd, wordt op het instrumentenpaneel kort een waarschuwing weergegeven.

## Rijstrook overschrijdingspreventie

Rijstrook overschrijdingspreventie is bedoeld om uw te waarschuwen wanneer de Model X uw rijstrook verlaat of dreigt te verlaten.

Rijstrook overschrijdingspreventie werkt alleen bij snelheden tussen 40 en 90 mph (64 en 145 km/h) op wegen met duidelijk zichtbare wegmarkeringen. U kunt kiezen of en hoe de Rijstrook overschrijdingswaarschuwing werkt door te tikken op **Bediening > Autopilot > Rijstrook overschrijdingswaarschuwing** en een van deze opties te selecteren:

- **Uit:** U wordt niet gewaarschuwd voor rijstrookoverschrijding of mogelijke aanrijdingen met voertuigen in een naastgelegen rijstrook.
- **Waarschuwing:** Als een voorwiel een rijstrookmarkering overschrijdt, gaat het stuurwiel trillen. (Voor voertuigen met Full Self-Driving (onder toezicht): als een voorwiel een wegmarkering overschrijdt, gaat het stuurwiel trillen.)
- **Assistent:** Er wordt tegenstuur toegepast om de Model X in een veilige positie te houden wanneer de Model X wegbelijning van een naastgelegen rijstrook overschrijdt of de wegrand nadert.

Als Rijstrook overschrijdingspreventie is ingeschakeld en Traffic-aware Cruise Control actief is en de Model X de rijstrook verlaat terwijl de betreffende richtingaanwijzer is uitgeschakeld, controleert Lane Assist ook of u uw handen aan het stuurwiel heeft. Als er geen handen worden gedetecteerd, toont het instrumentenpaneel een reeks waarschuwingen, vergelijkbaar met die die worden gebruikt tijdens het rijden met Automatisch sturen. Als handen herhaaldelijk niet gedetecteerd worden, vermindert de Model X geleidelijk vaart tot (15 mph) onder de maximumsnelheid, of onder de ingestelde cruisesnelheid en gaan de waarschuwingslichten knipperen.

**OPMERKING:** Rijstrook overschrijdingspreventie waarschuwt u niet bij het verlaten van de rijstrook en voert geen stuurcorrecties uit wanneer de bijbehorende richtingaanwijzer is ingeschakeld, wat duidt op een bedoelde wisseling van rijstrook.

- **⚠ ATTENTIE:** Rijstrook overschrijdingspreventie is bedoeld voor uw veiligheid, maar werkt niet in elke situatie en u moet zelf blijven opletten en de controle over de auto houden.
- **⚠ ATTENTIE:** Houd altijd uw handen aan het stuurwiel en blijf altijd alert.
- **⚠ ATTENTIE:** Het ingrijpen op de besturing is minimaal en niet bedoeld om de Model X uit zijn rijstrook te sturen. Vertrouw er niet op dat het ingrijpen op de besturing een zijdelingse botsing kan voorkomen.

## Rijstrook overschrijdingspreventie in noodgevallen

Rijstrook overschrijdingspreventie in noodgevallen voert automatisch stuurcorrecties uit om een mogelijke aanrijding te voorkomen in situaties waarin:

- Model X een rijstrook verlaat en mogelijk in botsing komt met een voertuig dat in dezelfde richting rijdt in een naastgelegen rijstrook (ongeacht de status van de richtingaanwijzer).
- Model X een rijstrook verlaat naar een rijstrook voor tegemoetkomend verkeer, de richtingaanwijzer is uitgeschakeld en een tegenligger wordt gedetecteerd.
- Model X de weg verlaat en de richtingaanwijzer is uitgeschakeld (bijvoorbeeld zeer dicht bij de wegrand een de kans op een aanrijding aanwezig is).

Om deze functie in of uit te schakelen, tikt u op **Bediening > Autopilot > Rijstrook overschrijdingspreventie in noodgevallen**.

Wanneer Rijstrook overschrijdingspreventie in noodgevallen de besturing activeert, klinkt er een geluidssignaal en geeft het instrumentenpaneel een waarschuwing weer en wordt de rijstrookmarkering rood gemarkeerd.

Rijstrook overschrijdingspreventie in noodgevallen werkt wanneer de Model X rijdt met een snelheid tussen 30 en 90 mph (48 en 145 km/h) op een weg met duidelijk zichtbare wegmarkeringen, stoepranden, enz.



**ATTENTIE:** Rijstrook overschrijdingspreventie in noodgevallen is geen vervanging voor alert rijden en gezond beoordelingsvermogen. Blijf tijdens het rijden op de weg letten en vertrouw nooit blindelings op Rijstrook overschrijdingspreventie in noodgevallen om een aanrijding te voorkomen. Diverse factoren kunnen de prestaties beperken of verslechteren. Als u volledig vertrouwt op Rijstrook overschrijdingspreventie in noodgevallen om een mogelijke botsing te voorkomen, kan dit tot ernstig of zelfs dodelijk letsel leiden.

## Dodehoekassistentie

### Dode hoek waarschuwingsgeluid

Als u wilt dat er een geluidssignaal klinkt wanneer een voertuig in uw dode hoek en een mogelijke botsing wordt gedetecteerd, tikt u op **Bediening > Veiligheid > Dode hoek waarschuwingsgeluid**.



**ATTENTIE:** Ondanks Dodehoekcamera moet u nog steeds zelf op de weg blijven letten en over uw schouders te kijken wanneer u van rijstrook wisselt.



**ATTENTIE:** Dode hoek waarschuwingsgeluid kan niet iedere botsing detecteren. Het is de verantwoordelijkheid van de bestuurder om opletend te blijven en over de schouders te kijken bij het wisselen van rijstrook.

## Beperkingen en onvolkomenheden

Lane Assist kan wegmarkeringen niet altijd detecteren en u ervaart mogelijk onnodige of ongeldige waarschuwingen in de volgende situaties:

- Zicht is slecht en wegmarkeringen zijn niet goed te zien (bijvoorbeeld bij zware regenval, sneeuw, mist enz.).
- Fel licht (zoals van koplampen van tegenliggers of direct zonlicht) hindert het camerazicht.
- Het camerazicht wordt geblokkeerd door een voertuig vóór de Model X.
- De voorruit belemmert het zicht van de camera('s) (beslagen, vervuild, afgedekt door een sticker enz.).
- De wegmarkeringen zijn sterk afgesleten, zijn samen met oudere markeringen zichtbaar, zijn omgelegd voor wegwerkzaamheden of veranderen snel (uitvoegstroken, oversteekplaatsen of invoegstroken).
- De weg is smal of heeft veel bochten.
- Objecten en landschapselementen langs de weg werpen een diepe schaduw op wegmarkeringen.

Lane Assist geeft mogelijk geen of onnodige waarschuwingen in de volgende situaties:

- Een of meer sensoren (indien aanwezig) of camera's zijn beschadigd, vuil zijn of worden belemmerd (door modder, ijs of sneeuw of door een autohoes, te veel lak of zelfklevende producten zoals folie, stickers, rubbercoatings enz.).
- Weersomstandigheden (zware regen, sneeuw, mist of extreem hoge of lage temperaturen) de goede werking van de sensoren belemmeren.
- De sensoren (indien aanwezig) worden gestoord door andere elektrische apparaten die ultrasone geluidsgolven produceren.
- Een voorwerp dat op de Model X gemonteerd is, waardoor een sensor wordt afgedekt of het signaal ervan wordt gestoord (zoals een fietsenrek of een bumpersticker).

Daarnaast is het mogelijk dat Lane Assist de Model X niet wegstuurt van een aangrenzend voertuig of ongewenste of verkeerde sturing biedt in de volgende situaties:

- U rijdt met de Model X door scherpe bochten of met een relatief hoge snelheid door een bocht.
- Fel licht (zoals van koplampen van tegenliggers of direct zonlicht) hindert het camerazicht.
- U verlaat onbedoeld uw rijstrook maar er is geen object (zoals een voertuig) aanwezig.
- Een ander voertuig snijdt u of komt onbedoeld op uw rijstrook.
- Model X rijdt niet binnen de snelheden waarvoor de functie Lane Assist is ontworpen.







## Lane Assist

---

- Een of meer sensoren (indien aanwezig) zijn beschadigd, vuil of worden belemmerd (bijvoorbeeld door modder, ijs of sneeuw of door een autohoes, te veel lak of zelfklevende producten zoals folie, stickers, rubbercoating enz.).
- Weersomstandigheden (zware regen, sneeuw, mist of extreem hoge of lage temperaturen) de goede werking van de sensoren belemmeren.
- De sensoren (indien aanwezig) worden gestoord door andere elektrische apparaten die ultrasone geluidsgolven produceren.
- Er is iets op de Model X gemonteerd waardoor de sensor wordt afgedekt (bijvoorbeeld een fietsendrager of een bumpersticker).
- Zicht is slecht en wegmarkeringen zijn niet goed te zien (bijvoorbeeld bij zware regenval, sneeuw, mist enz.).
- De wegmarkeringen zijn sterk afgesleten, zijn samen met oudere markeringen zichtbaar, zijn omgelegd voor wegwerkzaamheden of veranderen snel (uitvoegstroken, oversteekplaatsen of invoegstroken).

 **LET OP!** Driver Assistance-functies worden automatisch uitgeschakeld wanneer Track Mode is ingeschakeld. Het is de verantwoordelijkheid van de bestuurder om veilig te rijden en te allen tijde de controle over de auto te behouden, ook op het circuit. Driver Assistance-functies worden automatisch opnieuw ingeschakeld wanneer Track Mode is uitgeschakeld.

 **ATTENTIE:** De bovenstaande lijsten met situaties die de functies van Lane Assist kunnen verstoren, zijn niet volledig. Er kunnen talrijke redenen zijn waardoor Lane Assist niet werkt zoals bedoeld. Blijf alert en let altijd op de weg, zodat u zo snel mogelijk kunt inschatten of u moet ingrijpen om een aanrijding te voorkomen.



De volgende functies voor het vermijden van botsingen zijn bedoeld om de veiligheid van u en uw passagiers te vergroten:

- **Forward Collision Warning** - geeft zichtbare en hoorbare waarschuwingen in situaties wanneer de Model X detecteert dat de kans op een frontale botsing zeer groot is (zie [Forward Collision Warning op pagina 165](#)).
- **Automatic Emergency Braking** - schakelt automatisch de remmen in om de impact van een botsing te verminderen (zie [Automatic Emergency Braking op pagina 166](#)).
- **Obstakelbewuste acceleratie** - verlaagt de acceleratie als Model X een object in de rijrichting wordt gedetecteerd (zie [Obstacle-Aware Acceleration op pagina 167](#)).

**!** **LET OP!**: Zorg elke keer voordat u wegrijdt en voordat u Autopilot-functies gebruikt dat alle camera's schoon en vrij van belemmeringen zijn (zie [Een camera reinigen op pagina 226](#)). Vuile camera's en sensoren (indien aanwezig) en omgevingsomstandigheden zoals regen en vervaagde rijstrookmarkeringen kunnen de prestaties van Autopilot nadelig beïnvloeden. Als een camera is geblokkeerd of afgeschermd geeft de Model X een melding weer op het instrumentenpaneel en zijn Autopilot-functies mogelijk niet beschikbaar.

**!** **ATTENTIE:** De functie Voorwaartse botsingswaarschuwing is alleen bedoeld ter ondersteuning. Veilig rijgedrag en een goed beoordelingsvermogen blijven essentieel. Houd uw ogen op de weg gericht terwijl u rijdt en vertrouw nooit volledig op Forward Collision Warning om u te waarschuwen voor een mogelijke botsing. Een aantal factoren kunnen de prestaties verlagen of belemmeren, wat kan resulteren in onnodige, ongedige, inaccurate of gemiste waarschuwingen. Als u volledig vertrouwt op Forward Collision Warning om u te waarschuwen voor een mogelijke botsing, kan dit tot ernstig letsel of de dood leiden.

**!** **ATTENTIE:** Automatic Emergency Braking is niet ontwikkeld om alle botsingen te voorkomen. In bepaalde situaties kan het de gevolgen van een botsing minimaliseren door te proberen uw rijnsnelheid te verlagen. Als u volledig vertrouwt op Automatic Emergency Braking om een botsing te voorkomen, kan dit tot ernstig letsel of de dood leiden.

**!** **ATTENTIE:** Obstacle-Aware Acceleration is niet bedoeld om een botsing te voorkomen. In bepaalde situaties kan het systeem de gevolgen van een botsing tot een minimum beperken. Als u volledig vertrouwt op Obstacle-Aware Acceleration om een botsing te voorkomen, kan dit tot ernstig letsel of de dood leiden.

## Forward Collision Warning

Model X bewaakt het gebied vóór de auto op de aanwezigheid van objecten zoals auto's, motorfietsen, fietsen of voetgangers. Als de kans op een botsing groot wordt geacht tenzij u onmiddellijk ingrijpt, laat Forward Collision Warning een signaal klinken en wordt het voertuig voor u

rood gemarkeerd weergegeven op het instrumentenpaneel. Als dit gebeurt, **NEEM DAN ONMIDDELIJK CORRECTIEMAATREGELEN!**



Visuele en hoorbare waarschuwingen worden automatisch uitgeschakeld wanneer de kans op een aanrijding is afgenomen (bijvoorbeeld als u de Model X hebt afgeremd of tot stilstand hebt gebracht, of als een object voor u uit de weg is gegaan).

Als er niet onmiddellijk wordt ingegrepen wanneer de Model X een Forward Collision Warning geeft, kan Automatic Emergency Braking (indien ingeschakeld) automatisch de remmen activeren wanneer een aanrijding als onvermijdelijk wordt beschouwd (zie [Automatic Emergency Braking op pagina 166](#)).

Forward Collision Warning is standaard ingeschakeld. Tik op **Bediening > Autopilot > Forward Collision Warning** om het systeem uit te schakelen of de gevoeligheid ervan aan te passen. U kunt het waarschuwniveau, dat standaard ingesteld is op **Normaal**, uitschakelen (**Uit**) of selecteren dat de waarschuwing laat (**Laat**) of vroeg (**Vroeg**) wordt gegeven.

**OPMERKING:** De gekozen instelling wordt bewaard tot u deze handmatig wijzigt.

**!** **ATTENTIE:** De camera('s) en sensoren (indien aanwezig) die onderdeel uitmaken van Forward Collision Warning, controleren een gebied van ongeveer 525 feet (160 meter) binnen uw traject. De reikwijdte van Forward Collision Warning kan negatief worden beïnvloed door weg- en weersomstandigheden. Wees voorzichtig in het verkeer.

**!** **ATTENTIE:** Forward Collision Warning geeft alleen zichtbare en hoorbare waarschuwingen. De Model X zal niet (af)remmen. Als u een waarschuwing ziet en/of hoort is het de verantwoordelijkheid van de bestuurder om onmiddellijk corrigerend in te grijpen.

**!** **ATTENTIE:** Het kan gebeuren dat Forward Collision Warning een waarschuwing geeft in situaties waarbij er geen kans is op een aanrijding. Blijf alert en let altijd op de weg voor de Model X, zodat u kunt inschatten of u moet ingrijpen of niet.

Forward Collision Warning is alleen actief wanneer de auto tussen ongeveer 3 mph (5 km/h) en 124 mph (200 km/h) rijdt.



**⚠ ATTENTIE:** Forward Collision Warning geeft geen waarschuwing als de bestuurder het rempedaal al intrapt.

## Automatic Emergency Braking

Model X is ontworpen om de afstand tot gedetecteerde objecten te bepalen. Wanneer een botsing niet voorkomen kan worden, zorgt Automatic Emergency Braking ervoor dat de remmen worden geactiveerd om het voertuig af te remmen en de gevolgen van de botsing te verminderen. De mate waarin de snelheid wordt verlaagd, hangt af van vele factoren, waaronder de rijsnelheid en de omgeving.

Wanneer de remmen worden geactiveerd door Automatic Emergency Braking, wordt op het instrumentenpaneel een zichtbare waarschuwing getoond en hoort u een signaal. Wellicht bemerkt u ook een abrupte neerwaartse beweging van het rempedaal. De remlichten gaan branden om achteropkomend verkeer te waarschuwen.



Noodstop is actief

Automatic Emergency Braking is alleen actief wanneer de auto tussen ongeveer 3 mph (5 km/h) en 124 mph (200 km/h) rijdt.

Automatic Emergency Braking remt niet of stopt met remmen wanneer:

- u het stuurwiel scherp draait.
- u het rempedaal intrapt en laat opkomen wanneer Automatic Emergency Braking actief is;
- u snel accelereert terwijl Automatic Emergency Braking actief is;
- de auto, motorfiets, fiets of voetganger niet langer voor of achter uw voertuig wordt gedetecteerd.

Automatic Emergency Braking is altijd ingeschakeld wanneer u de Model X start. Om het systeem uit te schakelen voor de huidige rit, tikt u op **Bediening > Autopilot > Automatic Emergency Braking**.

**OPMERKING:** Automatic Emergency Braking is bedoeld om de impact van kop- en staartbotsingen te verminderen en de werking van het systeem is beperkt bij achteruitrijden.

**⚠ ATTENTIE:** Het is ten eerste aan te raden om Automatic Emergency Braking niet uit te schakelen. Als u dit systeem uitschakelt, activeert de Model X niet automatisch de remmen in situaties waarin een aanrijding onvermijdelijk wordt geacht.

**⚠ ATTENTIE:** Automatic Emergency Braking is bedoeld om de gevolgen van een botsing te verminderen. Het is niet bedoeld om een botsing te voorkomen.

**⚠ ATTENTIE:** De prestaties van Automatic Emergency Braking kunnen worden beïnvloed door verschillende factoren waardoor het systeem mogelijk niet remt of ongepast of vroegtijdig remt, bijvoorbeeld wanneer een voertuig zich gedeeltelijk in baan van de auto bevindt of wanneer er vuil op de weg is. Het is de verantwoordelijkheid van de bestuurder om veilig te rijden en te allen tijde de controle over de auto te behouden. Vertrouw nooit uitsluitend op Automatic Emergency Braking om een aanrijding te voorkomen of de gevolgen ervan te beperken.

**⚠ ATTENTIE:** Automatic Emergency Braking mag nooit dienen als vervanging voor een veilige rijafstand tussen u en de auto voor u.

**⚠ ATTENTIE:** Bij automatisch remmen maakt het rempedaal een abrupte neerwaartse beweging. Zorg ervoor dat het rempedaal altijd vrij kan bewegen. Plaats geen materialen onder of boven op de vloermat aan bestuurderszijde (waaronder een extra mat) en zorg er altijd voor dat de vloermat aan de bestuurderszijde goed vastzit. Als u dit niet doet, kan dit de vrije beweging van het rempedaal verhinderen.

## Rear Cross Traffic Alert

Als de Model X in de achteruitversnelling staat en het touchscreen het beeld van de achteruitrijcamera weergeeft, wordt een verticale balk weergegeven wanneer de Model X een object (zoals een ander voertuig of een voetganger) dat op het punt staat om de Model X aan de achterzijde te passeren.

Als u bijvoorbeeld achteruit uit een parkeerplaats rijdt en een andere voertuig u van links nadert, wordt links op het camerabeeld een rode balk weergegeven. Als objecten de Model X van twee zijden naderen, wordt aan beide zijden van het camerabeeld een rode balk weergegeven.

Als de Model X achteruitrijdt en passerend verkeer wordt gedetecteerd, activeert Automatic Emergency Braking of Obstacle-Aware Acceleration mogelijk de rem om een aanrijding te voorkomen. Vertrouw niet alleen op Automatic Emergency Braking of Obstacle-Aware Acceleration om een aanrijding te voorkomen. Zie [Automatic Emergency Braking op pagina 166](#) en [Obstacle-Aware Acceleration op pagina 167](#) voor meer informatie.

**⚠ ATTENTIE:** Vertrouw nooit alleen op Rear Cross Traffic Alert om te bepalen of de omgeving achter uw voertuig vrij is van voorwerpen en/of personen. De camera's kunnen mogelijk geen objecten of obstakels detecteren die schade of letsel kunnen veroorzaken, met name objecten die zich zeer laag op de grond bevinden. Daarnaast kunnen verschillende externe factoren de prestaties van de camera's beïnvloeden, waaronder een verontreinigde of stoffige lens. Houd de directe omgeving van de auto altijd zelf goed in de gaten. Kijk bij het achteruitrijden over uw schouder en gebruik alle spiegels. Gebruik de camera's alleen ter ondersteuning. Rear Cross Traffic Alert is niet bedoeld ter vervanging van uw eigen controles en vormt geen vervangingsmiddel voor voorzichtig rijden.



## Obstacle-Aware Acceleration

Obstacle-Aware Acceleration is bedoeld om de gevolgen van een aanrijding te verminderen door het motorkoppel te verlagen en in sommige gevallen te remmen wanneer de Model X een object in de rijrichting detecteert. Het instrumentenpaneel geeft een visuele waarschuwing weer en er klinkt een geluidssignaal wanneer automatisch wordt geremd. Als de Model X bijvoorbeeld is geparkeerd voor een gesloten garagedeur terwijl de rijversnelling is ingeschakeld, detecteert hij dat u het gaspedaal diep hebt ingetrapt. Hoewel de Model X nog steeds accelereert en de garagedeur raakt, wordt de schade mogelijk beperkt door het lagere koppel.

Obstacle-Aware Acceleration werkt alleen als tegelijkertijd aan alle volgende voorwaarden wordt voldaan:

- De vooruit- of achteruitversnelling is ingeschakeld.
- Model X staat stil of rijdt langzamer dan 10 mph (16 km/h).
- Model X detecteert een object in de rijrichting.

Om obstakelbewuste acceleratie uit te schakelen, tikt u op **Bediening > Autopilot > Obstacle-Aware Acceleration**.

**⚠ ATTENTIE:** Obstacle-Aware Acceleration is bedoeld om de ernst van een aanrijding te verminderen. Het is niet bedoeld om een botsing te voorkomen.

**⚠ ATTENTIE:** Obstacle-Aware Acceleration kan het koppel mogelijk niet in alle situaties beperken, bijvoorbeeld bij het maken van een scherpe bocht tijdens inparkeren. Er zijn diverse factoren die Obstacle-Aware Acceleration kunnen beperken, vertragen of hinderen, zoals omgevingsomstandigheden, de afstand tot een obstakel en de handelingen van de bestuurder.

**⚠ ATTENTIE:** Vertrouw niet uitsluitend op Obstacle-Aware Acceleration voor de regeling van de acceleratie of het vermijden of beperken van de ernst van een aanrijding, en probeer Obstacle-Aware Acceleration niet te testen. Als u dit doet, kan dit leiden tot grote materiële schade en ernstig of zelfs dodelijk letsel.

**⚠ ATTENTIE:** Er zijn diverse factoren die de werking van Obstacle-Aware Acceleration kunnen beïnvloeden, mogelijk met onjuiste of niet tijdige verlaging van het motorkoppel en/of ongewenst remmen tot gevolg. Het is de verantwoordelijkheid van de bestuurder om veilig te rijden en de Model X te allen tijde onder controle te houden.

## Beperkingen en onvolkomenheden

De functies van Collision Avoidance kunnen niet altijd alle objecten, voertuigen, fietsers of voetgangers detecteren en om verschillende redenen kunnen er onnodige, ongeldige, onjuiste of gemiste waarschuwingen optreden, met name in de volgende situaties:

- De weg is zeer bochtig.

- Zicht is slecht (bij zware regenval, sneeuw, mist enz.).
- Fel licht (zoals van koplampen van tegenliggers of direct zonlicht) hindert het camerazicht.
- Een camera of sensor wordt belemmerd (vuil, bedekt, bewasemd, bedekt door een sticker, etc.).
- Een of meer sensoren (indien aanwezig) zijn beschadigd, vuil of worden belemmerd (bijvoorbeeld door modder, ijs of sneeuw of door een autohoes, te veel lak of zelfklevende producten zoals folie, stickers, rubbercoating enz.).
- Weersomstandigheden (zware regen, sneeuw, mist of extreem hoge of lage temperaturen) de goede werking van de sensoren belemmeren.
- De sensoren (indien aanwezig) worden gestoord door andere elektrische apparaten die ultrasone geluidsgolven produceren.

**⚠ LET OPI:** Als er een storing optreedt met de functie Collision Avoidance Assist, geeft de Model X een waarschuwing weer. Neem contact op met Tesla Service.

**⚠ LET OPI:** Driver Assistance-functies worden automatisch uitgeschakeld wanneer Track Mode is ingeschakeld. Het is de verantwoordelijkheid van de bestuurder om veilig te rijden en te allen tijde de controle over de auto te behouden, ook op het circuit. Driver Assistance-functies worden automatisch opnieuw ingeschakeld wanneer Track Mode is uitgeschakeld.

**⚠ ATTENTIE:** De bovenstaande lijst met beperkingen die de goede werking van Collision Avoidance Assist kunnen verstoren, is niet volledig. Er kunnen vele andere redenen zijn waarom deze functies mogelijk niet naar behoren functioneren. De bestuurder is zelf verantwoordelijk voor het voorkomen van aanrijdingen door alert te blijven, op het verkeer te letten en zo vroeg mogelijk in te grijpen.



## Hoe Speed Assist werkt

Model X geeft een snelheidslimiet weer op het instrumentenpaneel en u kunt kiezen of en hoe u wordt gewaarschuwd wanneer u de snelheidslimiet overschrijdt. Mogelijk wordt tevens om het snelheidslimietpictogram een blauwe omtreklijn weergegeven om aan te geven dat u de snelheidslimiet overschrijdt.

U kunt de waarschuwingen laten baseren op een snelheidslimiet die u handmatig invoert in plaats van de gedetecteerde snelheidslimiet.

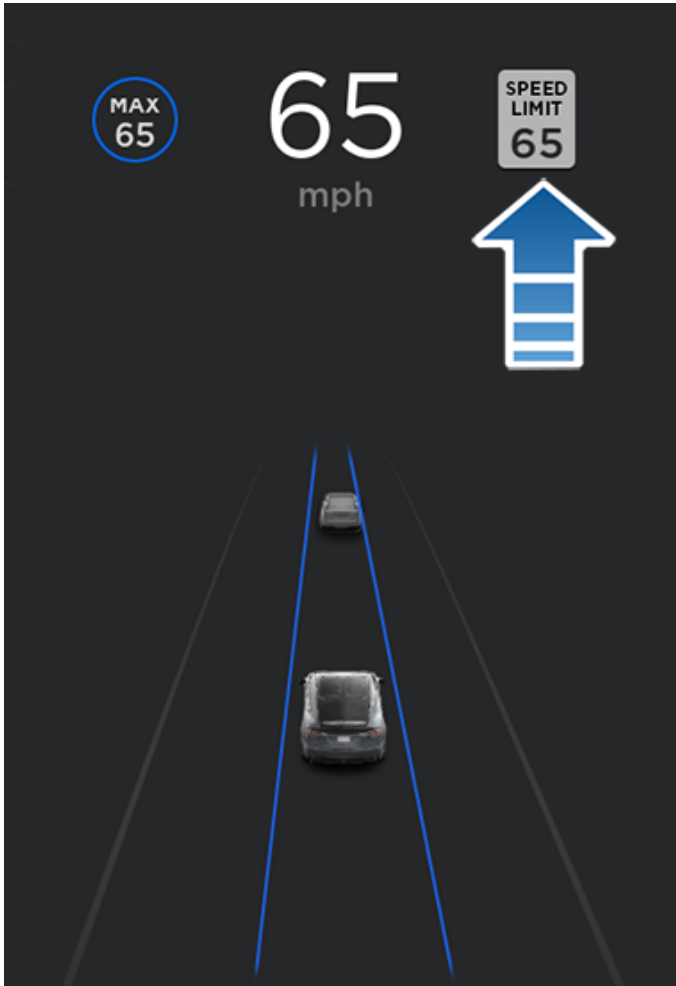

In gevallen waarin de Model X geen snelheidslimiet kan bepalen of als Speed Assist niet met zekerheid kan vaststellen of de verkregen snelheidslimiet correct is, wordt op het instrumentenpaneel mogelijk geen symbool voor de snelheidslimiet weergegeven en geen waarschuwingen gegeven.

**OPMERKING:** Waarschuwingen over de maximumsnelheid verdwijnen na tien seconden of wanneer de Model X langzamer gaat rijden dan de opgegeven maximumsnelheid.

**⚠ ATTENTIE:** Vertrouw niet alleen op Speed Assist om de toepasselijke maximumsnelheid of rijsnelheid te bepalen. Kies altijd een veilige snelheid voor de verkeers- en wegomstandigheden.

## Speed Assist instellen

Om de snelheidslimietwaarschuwing in te stellen, tikt u op **Bediening > Autopilot > Waarschuwing snelheidslimiet** en kies u vervolgens een van de volgende opties:

- **Uit** - Er worden geen waarschuwingen over de maximumsnelheid en geluidsignalen weergegeven.
- **Scherm** - Er worden snelheidsborden weergegeven op het instrumentenpaneel en het bord wordt groter wanneer u de vastgestelde limiet overschrijdt.
- **Geluid** - Naast de visuele weergave klinkt er een geluidssignaal wanneer u de vastgestelde maximumsnelheid overschrijdt.

U kunt ook opgeven hoe de maximumsnelheid wordt bepaald:

- **Relatief** - Indien gewenst kunt u een marge voor de snelheidslimiet instellen (+ of -) als u alleen gewaarschuwd wilt worden wanneer u de maximumsnelheid met een ingestelde marge overschrijdt. U kunt de marge bijvoorbeeld verhogen naar +10 mph (10 km/h), als u alleen gewaarschuwd wilt worden wanneer u de maximumsnelheid met 10 mph (10 km/h) overschrijdt.

**OPMERKING:** De marge voor de snelheidslimiet heeft ook invloed op het getal dat wordt weergegeven in het grijze snelheidspictogram op het instrumentenpaneel.

- **Absoluut** - Geef handmatig een maximumsnelheid op tussen 20 en 140 mph (30 en 240 km/h).

**OPMERKING:** Speed Assist is niet altijd accuraat. De weglocatie kan soms verkeerd worden berekend waardoor Speed Assist de maximumsnelheid voor een nabijgelegen weg weergeeft, die kan afwijken van de maximumsnelheid voor de weg waarop u zich bevindt. Speed Assist kan er bijvoorbeeld van uitgaan dat de Model X op een autosnelweg rijdt terwijl u in werkelijkheid op een nabijgelegen provinciale weg rijdt, of andersom.

**OPMERKING:** De gekozen instelling wordt bewaard tot u deze handmatig wijzigt.

## Beperkingen en onvolkomenheden

In de volgende situaties is het mogelijk dat Speed Assist niet volledig functioneel is of inaccurate informatie geeft:

- Zicht is slecht en borden voor de maximumsnelheid zijn niet goed te zien (bijvoorbeeld bij zware regenval, sneeuw, mist enz.).
- Fel licht (zoals van koplampen van tegenliggers of direct zonlicht) hindert het camerazicht.
- Model X rijdt op zeer korte afstand van een voorligger, waardoor het zicht van de camera('s) wordt belemmerd.
- De voorruit belemmert het zicht van de camera('s) (beslagen, vervuild, afgedekt door een sticker enz.).
- Borden met de maximumsnelheid zijn verborgen door voorwerpen.

- De maximumsnelheden die in de kaartdatabase zijn opgeslagen, zijn onjuist of verouderd.
- Model X in een omgeving rijdt waar GPS of kaartgegevens niet beschikbaar zijn of waar verkeersborden met de maximumsnelheid niet gedetecteerd kunnen worden.
- Verkeersborden die geen herkenbare standaardindeling hebben, zoals digitale of tijdelijke verkeersborden.
- De weg of maximumsnelheid is onlangs gewijzigd.

 **ATTENTIE:** De bovenstaande lijst met situaties die de goede werking van Speed Assist kunnen verstoren, is niet volledig. Er zijn vele andere redenen die ervoor kunnen zorgen dat Speed Assist geen waarschuwing geeft.





## Over de alarminstallatie

Als de Model X geen sleutel in de directe nabijheid detecteert en er wordt een portier of bagageruimte geopend, klinkt een alarm. Ook knipperen dan de koplampen en de richtingaanwijzers. Druk op een willekeurige toets van de sleutel om het alarm uit te schakelen.

Tik op **Bediening > Veiligheid > Alarmsysteem** om het alarmsysteem handmatig in of uit te schakelen. Indien ingeschakeld, activeert de Model X het alarm een minuut nadat u bent uitgestapt, de portieren zijn vergrendeld en geen geldige sleutel is gedetecteerd.

Een sirene met batterijen (indien aanwezig) gaat af wanneer een vergrendeld portier of een vergrendelde achterbak wordt geopend terwijl de Model X geen sleutel in de buurt detecteert. Als u ook wilt dat deze sirene afgaat in situaties waarin de auto beweging in het interieur detecteert, schakel dan **Hellingshoek/Interieur detectie** in (zie [Hellingshoek/Interieur detectie \(indien aanwezig\)](#) op pagina 170).

**OPMERKING:** Als de Model X zich in de Bewakingsmodus bevindt (zie [Gebruik van Bewakingsmodus \(met een USB-stick\)](#) op pagina 174), is de instelling **Alarmsysteem** niet beschikbaar.

## Hellingshoek/Interieur detectie (indien aanwezig)

*Afhankelijk van configuratie, marktregio en productiedatum, is uw auto mogelijk niet uitgerust met deze functie.*

Het **Alarmsysteem** moet ingeschakeld zijn om **Hellingshoek / Interieur detectie** te kunnen inschakelen.

De **Hellingshoek/Interieur detectie** laat het alarm in uw auto afgaan als de Model X beweging in het interieur of het verplaatsen of optillen van de auto detecteert (bijvoorbeeld met een takelwagen of krik). Om deze functie in te schakelen, tikt u op **Bediening > Veiligheid > Hellingshoek/Interieur detectie**.

De inbraaksensor wordt automatisch uitgeschakeld in situaties waarin de climate control in werking is wanneer uw auto verlaat. Als u dit wilt voorkomen, kunt u de hellingshoek-/inbraaksensor handmatig weer inschakelen nadat u Climate control aan houdt, Dog-modus of Kampeermodus hebt geselecteerd.

De hellingshoek-/inbraaksensor wordt automatisch ingeschakeld bij elke nieuwe rit.

**OPMERKING:** Het alarm **Hellingshoek/Interieur detectie** moet uitgeschakeld zijn om **Cabin Overheat Protection** te kunnen gebruiken (zie [Cabin Overheat Protection](#) op pagina 182).

**OPMERKING:** Vergeet niet **Hellingshoek/Interieur detectie** uit te schakelen als u iets wat beweegt in de auto achterlaat. Als deze instelling is ingeschakeld, dan wordt het inbraakalarm geactiveerd bij elke detectie van beweging in het interieur van de Model X.

**OPMERKING:** Als de Model X zich in de Bewakingsmodus bevindt (zie [Gebruik van Bewakingsmodus \(met een USB-stick\)](#) op pagina 174), is de instelling **Hellingshoek/Interieur detectie** niet beschikbaar.

## Uitgebreid antidiefstalsysteem (indien aanwezig)

Als uw auto is uitgerust met het uitgebreide antidiefstalsysteem, klinkt de claxon wanneer een vergrendeld portier of de achterbak wordt geopend als de Model X geen sleutel in de nabije omgeving detecteert. Als **Hellingshoek / Interieur detectie** is ingeschakeld, klinkt de claxon ook als de Model X beweging in het interieur of het verplaatsen of optillen van de auto detecteert (bijvoorbeeld met een takelwagen of krik). Tik op **Bediening > Veiligheid > Hellingshoek / Interieur detectie** om het systeem voor takel- en inbraakdetectie in of uit te schakelen.

## Pincode voor rijden

Voor een extra beveiligingslaag, kunt u instellen dat er pas met de Model X kan worden gereden nadat een 4-cijferige pincode (persoonlijk identificatienummer) is ingevoerd. Tik op **Bediening > Veiligheid > Pincode voor rijden** om deze instelling in te schakelen en volg de aanwijzingen op het scherm om een pincode voor rijden aan te maken.

Wanneer deze optie is ingeschakeld, moet u de 4-cijferige pincode niet alleen gebruiken om te kunnen rijden, maar ook om Valet Mode voor de eerste keer in te stellen en de 4-cijferige Valet-pincode te maken om Valet Mode te activeren en deactiveren. In Valet Mode kan met de Model X worden gereden zonder de pincode voor rijden in te voeren. De instelling **Pincode voor rijden** wordt uitgeschakeld wanneer Valet Mode actief is.

Als u uw pincode voor rijden bent vergeten, tik dan op de link om uw Tesla inloggegevens in te voeren in het pop-upvenster Pincode voor rijden en volg dan de instructies op het touchscreen.

**OPMERKING:** In het onwaarschijnlijke geval dat uw touchscreen niet reageert, kunt u mogelijk de pincode niet invoeren. Probeer dan eerst het touchscreen opnieuw op te starten (zie [Opnieuw starten van het touchscreen of instrumentenpaneel](#) op pagina 8). Als het touchscreen nog steeds niet reageert, kunt u de pincode voor rijden omzeilen door sleutelloos rijden in te schakelen in de mobiele Tesla-app.

## PIN dashboardkastje

Beveilig de inhoud van het dashboardkastje met een 4-cijferige pincode (niet gerelateerd aan pincode voor rijden). Om dit in te schakelen, tikt u op **Bediening > Veiligheid > PIN dashboardkastje** en volgt u de aanwijzingen op het touchscreen. Als deze instelling is ingeschakeld, dient u een pincode in te voeren om het dashboardkastje te openen.



Selecteer de schakelaar om deze functie uit te schakelen en voer vervolgens de pincode in om deze extra beveiliging op te heffen.

Als u de pincode voor het dashboardkastje bent vergeten, kunt u deze resetten door uw Tesla-aanmeldgegevens in te voeren en vervolgens de aanwijzingen op het touchscreen te volgen.

**OPMERKING:** Met een **pincode voor dashboardkastje** kan het dashboardkastje zelfs worden geopend wanneer Valet Mode actief is voor de Model X.

## Snelheidslimietmodus

Met de modus Snelheidslimiet kunt u de acceleratie en maximumsnelheid begrenzen op een gekozen waarde tussen 50 en 120 mph (80 en 193 km/h). Wanneer u deze functie voor de eerste keer gebruikt, moet u een 4-cijferige pincode aanmaken, die u moet gebruiken om de snelheidslimietmodus in en uit te schakelen. Als de modus is ingeschakeld en de rijsnelheid de maximumsnelheid tot ongeveer 3 mph (5 km/h) nadert, klinkt een geluidssignaal, wordt een melding weergegeven op het instrumentenpaneel en stuurt de Model X een bericht naar de mobiele app. U kunt de modus ook inschakelen vanuit de mobiele Tesla-app, door op **Beveiliging > Snelheidslimietmodus** te tikken. Snelheidslimietmodus inschakelen:

1. Zorg ervoor dat de Model X in de stand P (Park) staat.
2. Tik op **Bediening > Veiligheid > Snelheidslimietmodus** op het touchscreen.
3. Selecteer de maximale rijsnelheid.
4. Sleep de schuifregelaar naar de stand **Aan**.
5. Voer uw 4-cijferige pincode in u wilt gebruiken om de Snelheidslimietmodus in en uit te schakelen.

**OPMERKING:** Als u de pincode bent vergeten, kunt u de Snelheidslimietmodus uitschakelen door de inloggegevens van uw Tesla-account in te voeren.

**OPMERKING:** Als Snelheidslimietmodus is ingeschakeld, wordt de acceleratie automatisch ingesteld op **Chill**.



**ATTENTIE:** Tijdens afdalingen kan de snelheid toenemen, waardoor de Model X de door u geselecteerde maximumsnelheid overschrijdt.



**ATTENTIE:** De Snelheidslimietmodus is geen vervanging voor een goede beoordeling van de verkeerssituatie, rijvaardigheid en de noodzaak van het letten op maximumsnelheden en verkeersomstandigheden. Ongelukken kunnen bij iedere snelheid plaatsvinden en veilig rijden is uw verantwoordelijkheid.

## Browsergegevens wissen

U kunt de browsergegevens van uw auto wissen (net als op een computer of smartphone) door te navigeren naar **Bediening > Service > Browsergegevens wissen**. Dit is handig voor veel situaties, bijvoorbeeld om instellingen of zoekacties van een andere bestuurder te wissen.

Schakel de selectievakjes op het pop-upscherf op het touchscreen in om favorieten en/of geschiedenis naar wens uit te sluiten.



**OPMERKING:** Afhankelijk van marktregio, voertuigconfiguratie, aangeschafte opties en softwareversie, is Dashcam mogelijk niet aanwezig op uw auto of werken de functies mogelijk niet exact op de manier die wordt beschreven. **U bent zelf volledig verantwoordelijk voor het raadplegen en naleven van alle lokale regels en eigendomsbeperkingen met betrekking tot het gebruik van camera's.**

Dashcam neemt videobeelden van de omgeving van uw op tijdens het rijden. Gebruik Dashcam om incidenten of opmerkelijke voorvallen tijdens het rijden op te nemen, op dezelfde manier waarop u een externe dashcam op andere auto's zou gebruiken.

Het pictogram Dashcam bevindt zich in de App Launcher. U kunt de Dashcam-app aan de onderbalk toevoegen voor snelle toegang (zie [Mijn apps aanpassen op pagina 7](#)). Als de Model X in de parkeerstand staat, wordt de Viewer weergegeven als u op het Dashcam-pictogram tikt (zie [Video-opnamen bekijken op pagina 176](#)).



Ter bescherming van uw privacy, worden video-opnamen lokaal opgeslagen in het boordgeheugen van een geformatteerde USB-stick. Opnamen worden niet naar Tesla verzonden. Model X maakt geen video-opnamen als Dashcam **Uit** is.

## Gebruik van Dashcam

1. Formateer een USB-stick. Om Dashcam te gebruiken, moet u een correct geformatteerde USB-stick op de USB-poort van uw voertuig aansluiten zodat beelden kunnen worden opgeslagen en opgehaald. Auto's die vanaf ongeveer 2020 zijn geproduceerd zijn voorzien van een vooraf geformatteerde USB-stick in het dashboardkastje. De USB-stick kan, indien nodig, op twee manieren worden geformatteerd:
  - o Formateer de USB-stick met Model X. Sluit de USB-stick aan op de USB-poort en navigeer naar **Bediening > Veiligheid > USB-stick formatteren**.
  - o Formateer de USB-stick op een computer. Zie [Vereisten voor USB-stick voor opnemen van video's op pagina 176](#) voor meer informatie.
2. Sluit de USB-stick aan op de USB-poort van uw auto, bij voorkeur op de poort in het dashboardkastje (indien aanwezig).
3. Schakel Dashcam in door te tikken op **Bediening > Veiligheid > Dashcam**. U kunt bepalen hoe en wanneer Dashcam beelden opslaat. U kunt kiezen tussen:

- o **Auto:** Dashcam slaat automatisch een opname op de USB-stick op wanneer de Model X een veiligheidsincident detecteert, zoals een aanrijding of het activeren van airbags. Als **Auto** is geselecteerd, kan de detectie variëren en is deze afhankelijk van of uw auto is ingeschakeld of in de slaapstand staat en van de status van Autopilot.

**OPMERKING:** Er zijn verschillende factoren die bepalen of Dashcam automatisch een opname van een veiligheidsincident opslaat (bijvoorbeeld de kracht van een botsing, activering van de airbags, etc.). Vertrouw er niet op dat Dashcam automatisch beelden van alle veiligheidsincidenten opslaat.

- o **Handmatig:** U moet op het pictogram Dashcam tikken om een opname van de afgelopen tien minuten op te slaan.
- o **Bij clax.:** Als u de claxon bedient, slaat Dashcam een opname van de afgelopen tien minuten op. U kunt dit tegelijk met **Auto** of **Handmatig** inschakelen.

4. Na inschakeling, geeft het pictogram Dashcam aan of beelden worden opgeslagen.



Het pictogram verandert om de status van Dashcam aan te geven:



**OPNEMEN:** Dashcam is bezig met opnemen. Tik op het pictogram om videobeelden op te slaan. Houd het pictogram ingedrukt om de opname te pauzeren.



**BESCHIKBAAR:** Dashcam is beschikbaar, maar neemt niet actief op. Tik op het dashcampictogram om de opname te starten.



**GEPAUZEERD:** Dashcam is gepauzeerd. Tik op het pictogram om de opname te hervatten. Om verlies van videobeelden te voorkomen, dient u Dashcam te pauzeren voordat u de USB-stick verwijdert.



**BEZIG:** Dashcam is bezig met het laden, opslaan of overschrijven van beelden. Wanneer Dashcam hiermee bezig is, worden geen beelden opgenomen.



**OPGESLAGEN:** Beelden zijn opgeslagen.

5. Wanneer de gewenste beelden zijn opgeslagen, kunt u de clips bekijken op het touchscreen of op een computer:



- Touchscreen: Zorg dat de Model X in de parkeerstand staat en tik op het pictogram Dashcam in de App Launcher. Video's worden gerangschikt op tijdstempel. Zie [Video-opnamen bekijken op pagina 176](#) voor meer informatie.
  - Computer: Sluit de USB-stick aan op een computer en navigeer naar de map TeslaCam. Video's worden gerangschikt op tijdstempel. Zie [Video-opnamen bekijken op pagina 176](#) voor meer informatie.
6. Om Dashcam uit te schakelen, navigeert u naar **Bediening > Veiligheid > Dashcam > Uit**. Als Dashcam is ingesteld op **Auto, Handmatig** of **Bij claxonneren**, wordt Dashcam bij iedere rit automatisch ingeschakeld (afhankelijk van uw voorkeuren, worden mogelijk echter niet actief beelden opgeslagen).



## Bewakingsmodus

**OPMERKING:** Afhankelijk van de marktregio, de voertuigconfiguratie, de aangeschafte opties en de softwareversie is uw auto mogelijk niet uitgerust met Bewakingsmodus of de functies werken niet exact op de manier die wordt beschreven. **U bent zelf volledig verantwoordelijk voor het raadplegen en naleven van alle lokale regels en eigendomsbeperkingen met betrekking tot het gebruik van camera's.**

Als deze optie is ingeschakeld, blijven de camera's en sensoren (indien aanwezig) van uw auto ingeschakeld en zijn ze gereed om opnamen te maken van verdachte activiteiten rondom uw auto wanneer de Model X is afgesloten en in de parkeerstand staat. Zie Bewakingsmodus als een intelligent beveiligingssysteem voor uw auto, dat u waarschuwt wanneer het mogelijke dreigingen in de omgeving detecteert.

Als een bedreiging is gedetecteerd of wanneer de voertuigsensoren veel schuddende bewegingen waarnemen alsof de auto wordt gesleept of heen en weer geschud, voert Bewakingsmodus de volgende handelingen uit:

- De koplampen laten pulseren.
- Het alarm laten klinken.
- Een bericht op het touchscreen weergeven dat aangeeft dat personen buiten de auto erop wijst dat camera's mogelijk opnamen maken.
- U waarschuwen voor het alarm in de mobiele app.
- Beelden van het voorval opslaan op een USB-stick (indien geplaatst).

Bewakingsmodus is standaard uitgeschakeld. U kunt Bewakingsmodus eenvoudig in- of uitschakelen met spraakbediening of de mobiele Tesla-app. Om Bewakingsmodus met behulp van spraakbediening in te schakelen, zegt u "Bewaak Tesla", "Bewaak mijn auto", "Bewaking aan", of "Bewaking inschakelen" (zie [Spraakbediening op pagina 17](#)).

Voor Bewakingsmodus moet de batterij minstens voor 20% zijn opgeladen. Als het batterijniveau afneemt tot minder dan 20%, wordt Bewakingsmodus uitgeschakeld en stuurt de mobiele app u een bericht. Het stroomverbruik kan toenemen wanneer Bewakingsmodus actief is.

**OPMERKING:** Als Bewakingsmodus is ingeschakeld, zijn de instellingen van Alarmsysteem (**Bediening > Veiligheid > Alarmsysteem**) niet beschikbaar.



**LET OP!** Ga er niet vanuit dat Bewakingsmodus de Model X tegen alle mogelijke veiligheidsdreigingen beschermt. Bewakingsmodus bepaalt aan de hand van veel factoren of het alarm moet worden geactiveerd. Mogelijk wordt niet iedere impact gedetecteerd en het alarm niet in alle situaties geactiveerd. De modus werkt mogelijk als afschrikmiddel tegen sommige dreigingen, maar geen enkel beveiligingssysteem kan iedere aanval voorkomen.

**OPMERKING:** Bewakingsmodus verzendt alleen meldingen naar de mobiele app wanneer het alarm wordt geactiveerd, als iemand een portier of de achterbak probeert te openen of wanneer het voertuig plotselinge schudbewegingen detecteert. Als Bewakingsmodus een voorval niet als een duidelijke bedreiging beschouwt, maakt de auto opnamen, maar wordt het alarm niet geactiveerd.

### Gebruik van Bewakingsmodus (met een USB-stick)

1. Bewakingsmodus vereist een correct geformatteerde USB-stick in de USB-poort van uw voertuig. Auto's die vanaf ongeveer 2020 zijn geproduceerd zijn voorzien van een vooraf geformatteerde USB-stick in het dashboardkastje. De USB-stick kan op twee manieren worden geformatteerd:
  - Sluit de USB-stick aan op de USB-poort en navigeer naar **Bediening > Veiligheid > USB-stick formatteren**. Uw auto formatteert automatisch de USB-stick voor u.
  - Formateer de USB-stick op een computer. Zie [Vereisten voor USB-stick voor opnamen van video's op pagina 176](#) voor meer informatie.
2. Sluit de USB-stick aan op de USB-poort van het voertuig, bij voorkeur op de poort in het dashboardkastje (indien aanwezig).
3. Schakel, terwijl uw voertuig in de parkeerstand staat, Dashcam in door te navigeren naar **Bediening > Veiligheid > Dashcam** (Bewakingsmodus werkt alleen als Dashcam is ingeschakeld).
4. Tik op **Bediening > Veiligheid > Bewakingsmodus > Aan**. Zodra de modus is ingeschakeld verandert de kleur van het pictogram Bewakingsmodus op de statusbalk in rood.



**OPMERKING:** Opnamen van de achtercamera zijn alleen beschikbaar op voertuigen die na ongeveer februari 2018 zijn geproduceerd.

Als Bewakingsmodus is ingeschakeld, is de modus standby en gereed om het alarm te laten klinken en een opname op te slaan van het veiligheidsincident wanneer de modus wordt geactiveerd. Zie [Video-opnamen bekijken op pagina 176](#) voor meer informatie over het bekijken van materiaal.

5. Om Bewakingsmodus handmatig in/uit te schakelen tot de volgende rit, tikt u op het pictogram Bewakingsmodus. Bewakingsmodus is uit wanneer het pictogram niet langer rood is.





Schakel Bewakingsmodus **Uit** in **Bediening > Veiligheid > Bewakingsmodus** om de modus voor meer dan één rijcyclus uit te schakelen.

Zie [Video-opnamen bekijken op pagina 176](#) voor meer informatie over het bekijken van beelden van Bewakingsmodus.

**OPMERKING:** Wanneer de limiet van het interne opslaggeheugen is bereikt, worden oudere opnames overschreven door nieuwe opnames.

## Gebruik van Bewakingsmodus (zonder een USB-stick)

Als Bewakingsmodus is ingeschakeld en een veiligheidsincident wordt gedetecteerd zonder dat een USB-stick is aangesloten op een USB-poort, ontvangt u een waarschuwing van uw auto via de mobiele app en worden geen camerabeelden opgeslagen.

## Instellingen Bewakingsmodus

### • Specifieke locaties uitsluiten

In **Bediening > Veiligheid > Bewakingsmodus** kunt u bepalen dat Bewakingsmodus *niet* wordt ingeschakeld op bepaalde locaties (zie [Thuis](#), [Werk en Favoriete bestemmingen op pagina 191](#) voor meer informatie):

- **Exclusief Thuis:** Bewakingsmodus wordt niet automatisch ingeschakeld op de locatie die als Thuis is ingesteld in uw favorietenlijst.
- **Exclusief Werk:** Bewakingsmodus wordt niet automatisch ingeschakeld op de locatie die als Werk is ingesteld in uw favorietenlijst.
- **Exclusief Favorieten:** Bewakingsmodus wordt niet automatisch ingeschakeld op locaties in uw favorietenlijst.

**OPMERKING:** Om een locatie te kunnen detecteren die is ingesteld als Thuis, Werk, of Favoriet, moet de Model X binnen ongeveer 1.640 feet (500 meter) van de opgeslagen locatie zijn geparkeerd.

Om uw locatie voor Thuis of Werk in te stellen, tikt u op **Navigeren > Thuis instellen/Werk instellen**. Om een **Favoriet** in te stellen, tikt u op de ster wanneer een adres op de kaart wordt weergegeven. Als u Bewakingsmodus handmatig in- of uitschakelt met het touchscreen of de mobiele app, worden uw voorkeuren voor het uitsluiten van Thuis, Werk of Favorieten genegeerd tot uw volgende rit.

### • Cameradetectie instellen

Wanneer **Cameradetectie** is ingeschakeld, gebruikt Bewakingsmodus naast de voertuigsensoren ook de externe camera's van het voertuig om een veiligheidsincident te detecteren wanneer de auto is geparkeerd. Als deze optie is uitgeschakeld, slaat de auto alleen clips op de USB-stick op als een fysieke dreiging wordt gedetecteerd. Tik op **Bediening > Veiligheid > Bewakingsmodus > Cameradetectie** om dit in te stellen.





# Vereisten voor USB-stick voor opnemen van video's

**OPMERKING:** De mogelijkheid om videobeelden op USB-sticks te formatteren en op te slaan is mogelijk niet beschikbaar op uw voertuig, afhankelijk van de productiedatum en voertuigconfiguratie.

Sommige functies op vereisen het gebruik van een USB-stick (zoals Dashcam, Bewakingsmodus) die aan de volgende vereisten voldoet:

- Minimale opslagcapaciteit van 64 GB. Gebruik een USB-stick met een zo groot mogelijke opslagcapaciteit. Opslag van videomateriaal kan veel geheugen in beslag nemen.
- Een constante schrijfsnelheid van ten minste 4 MB/s. Let op: de constante schrijfsnelheid verschilt van de hoogst mogelijke schrijfsnelheid.
- Compatibel met USB 2.0. Als er een USB 3.0-stick wordt gebruikt, dan moet deze ook USB 2.0 ondersteunen.
- Correct geformatteerd (automatisch of **handmatig op pagina 176**).

**OPMERKING:** In sommige landen kunt u aanbevolen USB-sticks bestellen op <http://www.tesla.com>.

## Automatisch een USB-stick formatteren

Sluit de USB-stick aan op een USB-poort voorin die het formatteren, opslaan en weergeven van videobeelden ondersteunt (zie **Elektronica in het interieur op pagina 10**). Tik vervolgens op **Bediening > Veiligheid > USB-stick formatteren**. De stick wordt dan automatisch geformatteerd als exFAT en er worden daarop mappen gemaakt met de naam TeslaCam. De USB-stick is nu gereed voor de opname en opslag van videobeelden.

**USB-stick formatteren** is alleen beschikbaar wanneer een USB-stick (met één of minder partities) is aangesloten op een USB-poort voorin. Als u **USB-stick formatteren** kiest, wordt alle bestaande inhoud op de USB-stick gewist. Breng alle inhoud die u wilt bewaren over naar een ander apparaat voordat u deze functie gebruikt.

## Handmatig een USB-stick formatteren

Als de Model X de USB-stick niet kan formatteren, formateer deze dan op een computer.

1. Formateer de USB-stick als exFAT, MS-DOS FAT (voor Mac), ext3, of ext4 (NTFS wordt momenteel niet ondersteund).
2. Maak een map op basisniveau met de naam **TeslaCam**. U kunt één USB-stick gebruiken voor Dashcam, Bewakingsmodus, en audiobestanden, maar u moet afzonderlijke partities of mappen maken op de USB-stick die als exFAT is geformatteerd.

3. Sluit de geformatteerde USB-stick aan op de USB-poort in het dashboardkastje (indien aanwezig). Gebruik anders een USB-poort voorin in de middenconsole. Gebruik niet de USB-poorten achterin, want deze zijn uitsluitend bedoeld voor het opladen van apparaten. Het kan enkele seconden duren voordat de Model X de USB-stick herkent.

4. Zodra deze is herkend, controleer dan of pictogrammen voor Dashcam en Bewakingsmodus boven in het touchscreen worden weergegeven. Model X is nu klaar voor het opnemen van videobeelden.

**OPMERKING:** Mogelijk dient u eerst Bewakingsmodus (indien aanwezig) in te schakelen door te tikken op **Bediening > Veiligheid > Bewakingsmodus**.

## Video-opnamen bekijken

Als beelden zijn opgeslagen, kunt u deze bekijken op het touchscreen of een computer.

Zodra er geen vrije opslagruimte meer beschikbaar is op de USB-stick, kunnen geen videobeelden meer worden opgeslagen. Kopieer opgeslagen video's regelmatig naar een ander apparaat en verwijder ze van de USB-stick, om te voorkomen dat de USB-stick vol raakt.

Indien ingeschakeld, maken Dashcam en Bewakingsmodus opnamen in cycli. De opnamen worden continu overschreven, tenzij u deze bewaart. U moet het gewenste materiaal opslaan om het te bekijken, anders wordt het materiaal gewist en overschreven. Zie **Bewakingsmodus op pagina 174** en **Dashcam op pagina 172** voor meer informatie over het opslaan van materiaal. Voor iedere opgeslagen clip worden vier video's opgenomen; één voor elke camera (voor, achter, links en rechts).

**OPMERKING:** Opnamen van de achtercamera zijn alleen beschikbaar op voertuigen die na ongeveer februari 2018 zijn geproduceerd.

## Bekijken op het touchscreen

U kunt opgenomen videobeelden op het touchscreen bekijken wanneer de Model X in de parkeerstand staat. Tik op het Dashcam-pictogram in de App Launcher. Op de tabbladen wordt een lijst van alle videoclips weergegeven, gesorteerd op locatie en tijd. U kunt videoclips pauzeren, terugspoelen, vooruitspoelen of verwijderen. Veeg naar rechts of houd ingedrukt om snel bepaalde clips te verwijderen.

Navigeer naar **Bediening > Veiligheid > Dashcamclips verwijderen** om alle beelden van Dashcam en Bewakingsmodus te verwijderen.

**OPMERKING:** De opname van Dashcam wordt gepauzeerd wanneer u de viewer start.



## Bekijken op een computer

Sluit de USB-stick aan op een computer en navigeer naar de map TeslaCam .

De map TeslaCam bevat de volgende submappen:

- **RecentClips:** Bevat de maximaal 60 minuten aan opgenomen materiaal.
- **SavedClips:** Bevat alle opnamen uit de map RecentClips die zijn opgeslagen en waarvan de naam is gewijzigd.
- **SentryClips:** Bevat opnamen van alle veiligheidsincidenten die Bewakingsmodus heeft gedetecteerd. Als de opslagcapaciteit van de USB-stick beperkt is, worden de oudste opnamen in de map Sentry Clips verwijderd om ruimte te maken voor nieuwe opnamen. Zodra deze zijn verwijderd, kun u ze niet meer herstellen.



## Overzicht Climate control

De bedieningselementen van de climate control worden weergegeven onderin het touchscreen. Standaard staat climate control altijd op **Auto**; dat zorgt voor een optimaal comfort onder alle normale omstandigheden. Als u de temperatuur in het interieur in de instelling **Auto** aanpast, past het systeem automatisch de verwarming, de airconditioning, de luchtverdeling en de aanjagersnelheid aan om de door u gekozen temperatuur in het interieur te handhaven.

Tik op de weergegeven temperatuur onder in het touchscreen om toegang te krijgen tot het hoofdscherm van de climate control, waarin u uw voorkeuren voor de climate control kunt wijzigen. U kunt op ieder moment terugkeren naar Auto door op **Auto** te tikken. Tik op de aan/uit-knop op het hoofdscherm van de climate control om deze functie in of uit te schakelen. Voor snelle toegang tot veel gebruikte bedieningselementen, tikt u op < of > om het pop-upvenster voor climate control weer te geven.

**OPMERKING:** De climate control wordt gevoed door de hoogspanningsbatterij. Dat betekent dat langdurig gebruik van deze systemen de actieradius kan verminderen.

 **ATTENTIE:** Om verbranding bij langdurig gebruik te voorkomen, moeten mensen met aandoeningen aan het zenuwstelsel of een verminderde gevoeligheid voor pijn vanwege diabetes, leeftijd, neurologische problemen enz. extra voorzichtig zijn bij het gebruik van de climate control en de stoelverwarming.

## De climate control-instellingen aanpassen

**OPMERKING:** Stel eenvoudig handsfree uw voorkeuren voor climate control in met spraakbediening, zoals het inschakelen van de stoelverwarming of het wijzigen van de interieurtemperatuur (zie [Spraakbediening op pagina 17](#)).

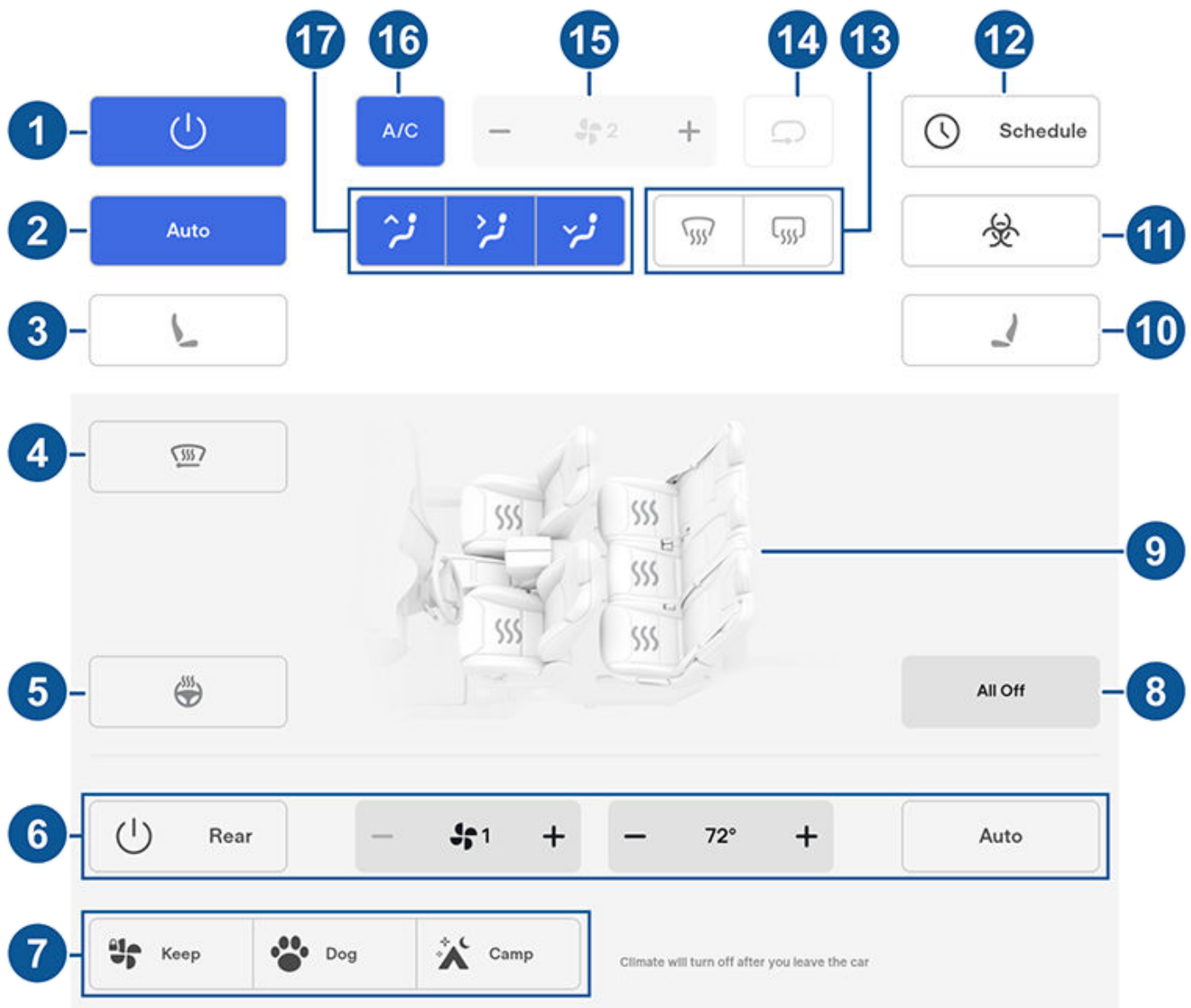

**OPMERKING:** Om met één tik toegang te krijgen tot stoelverwarming en ontwaseming, kunt u deze bedieningselementen toevoegen aan Mijn apps. Zie [Mijn apps aanpassen op pagina 7](#).

1. Tik hierop om de climate control in of uit te schakelen.
2. Tik op **Auto** om de instelling Auto in of uit te schakelen.
3. Tik op het pictogram van de bestuurdersstoel om de stoelverwarming voor de bestuurder aan te passen. De stoel werkt op drie niveaus, van 3 (hoogste) tot 1 (laagste). Om met één tik toegang te krijgen tot stoelverwarming, kunt u deze bedieningselementen toevoegen aan de onderste balk op het touchscreen (zie [Mijn apps aanpassen op pagina 7](#)).
4. Tik hierop om de ruitenwisserontdooiers in te schakelen (indien aanwezig). De ruitenwissers ontdooien gedurende 15 minuten en schakelen vervolgens automatisch uit.
5. Tik hierop om de verwarming voor het stuurwiel in of uit te schakelen (indien aanwezig).
6. Tik hierop om de climate control in het interieur achterin in te stellen. Als **Auto** is ingesteld, worden de ventilatieopeningen achterin automatisch ingeschakeld wanneer het climate control-systeem voorin wordt ingeschakeld en een passagier wordt gedetecteerd.
7. In de stand P (Park) worden deze instellingen weergegeven zodat u de climate control ingeschakeld kunt laten zelfs wanneer u de Model X verlaat (zie [Climate control aanhouden, Dog en Kamperen op pagina 181](#)).
8. Tik hierop om alle stoelverwarmingen uit te schakelen.
9. Tik hierop om de stoelverwarming voor de voorstoelen en achterbank in te stellen.



## Climate control bedienen

---

10. Tik op het pictogram van de passagiersstoel om de stoelverwarming voor de voorpassagier aan te passen. De stoel werkt op drie niveaus, van 3 (hoogste) tot 1 (laagste). Om met één tik toegang te krijgen tot stoelverwarming, kunt u deze bedieningselementen toevoegen aan de onderste balk op het touchscreen (zie [Mijn apps aanpassen op pagina 7](#)).
11. Als uw Model X is voorzien van een HEPA-filter (High Efficiency Particulate Air), zorgt dit filter voor de beste luchtkwaliteit in het interieur wanneer de climate control is ingeschakeld en buitenlucht het interieur binnenkomt (recirculeren uit). Het HEPA-filter verwijdert op een uiterst efficiënte manier deeltjes zoals verontreiniging, allergenen, bacteriën, pollen, schimmels en virussen. Zowel het HEPA-filter als het secundaire filtersysteem bevatten tevens actieve koolstof om allerlei geuren en gassen te verwijderen. Als u Bioweapon Defense Mode inschakelt, zorgt de overdruk in het interieur ervoor dat zo min mogelijk buitenlucht in de auto kan komen.  
**OPMERKING:** Sommige gassen, zoals koolmonoxide, worden niet voldoende verwijderd door actieve koolstof.
12. Tik met de Model X in de stand P op **Plannen** om een dagelijkse herhaaltijd in te stellen wanneer de Model X klaar moet zijn om weg te rijden door op te laden en de batterij en het interieur voor te bereiden tijdens daluren (zie [Gepland voorverwarmen en opladen op pagina 211](#)).
13. De voorruitverwarming leidt een luchtstroom naar de voorruit. Tik één keer om de voorruit te *verwarmen* (de kleur van het pictogram verandert in blauw). Tik een tweede keer om de voorruit te *ontdooien*. Tik een derde keer om uit te schakelen en de luchtverdeling, verwarming en aanjager terug te zetten op de vorige instellingen.
14. Tik hierop om de luchtstroom in het interieur te regelen. Er kan verse buitenlucht in de Model X worden gezogen of de lucht kan in het interieur worden gerecirculeerd.
15. Gebruik de schuifregelaar om de aanjagersnelheid aan te passen.  
**OPMERKING:** Als de aanjagersnelheid wordt gewijzigd, kan de instelling van de manier waarop lucht wordt aangezogen in de Model X veranderen om de luchtstroom te verhogen of te verlagen.
16. Tik hier om de airconditioning in of uit te schakelen. Als u de airconditioning uitschakelt, neemt het koelen af, maar bespaart u energie.  
**OPMERKING:** Omdat de Model X veel stiller is dan een auto met een gewone verbrandingsmotor, kan het zijn dat u de aircocompressor hoort werken. Verlaag de aanjagersnelheid om het geluid te beperken.
17. Regel de luchtstroom in het interieur voorin (voorruit, ventilatieroosters in het dashboard, ventilatieroosters in de voetenruimte). U kunt voor één of meerdere ventilatieroosters kiezen.



## Pop-upvenster climate control

Tik op de temperatuuripten onder in het touchscreen om een pop-upvenster te openen dat eenvoudig toegang geeft tot de meestgebruikte bedieningselementen voor climate control:

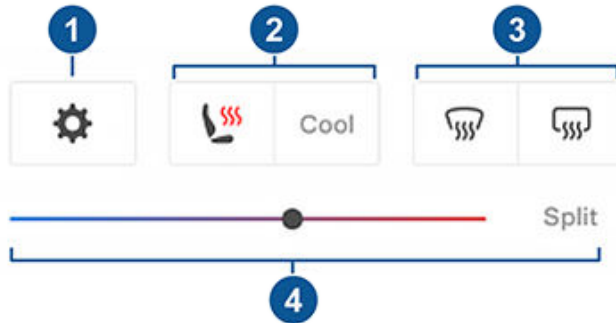

**OPMERKING:** Om met één tik toegang te krijgen tot stoelverwarming en ontwaseming, kunt u deze bedieningselementen toevoegen aan Mijn apps. Zie [Mijn apps aanpassen op pagina 7](#).

1. Tik hierop om het hoofdscherm voor climate control te openen.
2. Stoelverwarming of -koeling (indien aanwezig) in- of uitschakelen.
3. Voor- of achterrautverwarming in- of uitschakelen.
4. De interieurtemperatuur regelen met de schuifregelaar. U kunt ook temperatuurverdeling inschakelen, zodat de bestuurder en voorpassagier hun eigen voorkeuren voor de climate control kunnen instellen. De voorpassagier kan op het temperatuurpictogram onder in het touchscreen tikken of het hoofdscherm van de climate control gebruiken om de instellingen te regelen. Tik nogmaals op **Splitsen** om de verdeling van de climate control uit te schakelen.

## Climate control aanhouden, Dog en Kamperen

Met de instellingen **Climate control aan houden**, **Dog** en **Kamperen** kunt u de climate control ingeschakeld houden wanneer de auto is geparkeerd, zelfs als u de Model X verlaat of als u er voor kiest in de auto te blijven. Deze instellingen zijn handig wanneer het belangrijk is de temperatuur in het interieur te handhaven bij hete of koude weersomstandigheden. Als u bijvoorbeeld boodschappen achterlaat in de Model X op een warme dag, kunt u Keep Climate On gebruiken om te voorkomen dat ze bederven.

Dog is bedoeld om een aangename temperatuur voor uw huisdier in de auto te handhaven terwijl u deze temperatuur actief en regelmatig controleert met de mobiele app (waarbij zowel uw telefoon als uw auto een mobiele netwerkverbinding moeten hebben). In Dog geeft het touchscreen de huidige interieurtemperatuur weer om passanten te laten weten dat uw huisdier veilig is. Deze instelling is niet bedoeld voor mensen en mag alleen gedurende korte tijd worden gebruikt, terwijl u in de nabije

omgeving van de auto moet blijven zodat u snel naar de auto kunt terugkeren wanneer de temperatuur niet langer kan worden gehandhaafd.

Met Kamperen kunt u uw elektronische apparatuur voeden via de USB-poorten en de laagspanning-aansluiting, naast het handhaven van de temperatuur in het interieur. Het touchscreen blijft ingeschakeld. U kunt dus uw muziek afspelen, op internet browsen, spellen spelen in de arcade, of shows in Tesla Theater bekijken. U kunt ook media en instellingen van de climate controle bedienen vanaf een gekoppelde telefoon. Kamperen is ideaal wanneer u in de auto blijft, zoals kamperen of bij een kind blijven. Als deze modus actief is, zijn Bewakingsmodus en het alarmsysteem van de auto uitgeschakeld. Portiervergrendeling bij weglopen is niet actief.

Climate control, Dog of Kamperen gebruiken:

1. Zorg ervoor dat het batterijniveau ten minste 20% is.
2. Zet de auto in de stand P (Parkeren). De instellingen **Climate control aan houden**, **Dog** en **Kamperen** zijn alleen beschikbaar wanneer de Model X in de stand P (Parkeren) staat.
3. Stel de climate controle in, indien nodig.
4. Tik op het climate control-scherm op **Climate control aan houden**, **Dog** of **Kamperen**.

**OPMERKING:** U kunt **Dog** en **Kamperen** ook vanuit de mobiele app bedienen, door vanaf de grijze balk op het scherm voor climate control omhoog te vegen.

Het climate control-systeem probeert uw climate-instellingen te handhaven totdat u naar een andere stand dan P (Parkeren) schakelt of deze handmatig uitschakelt. Voorkom het gebruik van Climate control aan houden, Dog of Kamperen wanneer het batterijniveau laag is.

Als **Climate control aan houden**, **Dog** of **Kamperen** ingeschakeld is, probeert de mobiele Tesla-app herhaaldelijk herinneringen te sturen om te controleren wat u in de Model X hebt achtergelaten wanneer het laadniveau van de batterij daalt tot onder 20%.

**OPMERKING:** Software-updates kunnen niet worden uitgevoerd wanneer Climate control aan houden, Dog of Kamperen actief is.

**OPMERKING:** De inbraaksensor (indien aanwezig) wordt automatisch uitgeschakeld wanneer Climate control aan houden, Dog of Kamperen actief is. U kunt dit echter overrulen en de inbraaksensor ingeschakeld houden. Dit doet u door te tikken op **Bediening** > **Veiligheid** > **Hellingshoek / Interieur detectie** nadat Climate control aan houden, Dog-modus of Kampeermodus is ingeschakeld. Houd er echter rekening mee dat wanneer u de inbraaksensor ingeschakeld laat wanneer Climate control aan houden, Dog of Kamperen actief is een alarm kan worden geactiveerd door luchtverplaatsing in het interieur.



**ATTENTIE:** Laat nooit een kind zonder toezicht achter in uw auto.





## Climate control bedienen

- ATTENTIE:** Ga na of het achterlaten van huisdieren zonder toezicht wettelijk is toegestaan in uw land.
- ATTENTIE:** U bent verantwoordelijk voor de veiligheid van uw hond of ander huisdier. Laat ze nooit langdurig achter in de Model X. Controleer voortdurend de interieurtemperatuur en het welzijn van uw huisdieren. Zorg ervoor dat uw telefoon is verbonden met het mobiele netwerk en dat u, indien nodig, op tijd kunt terugkeren naar de auto.
- ATTENTIE:** In het onwaarschijnlijke geval dat uw climate control-systeem onderhoud nodig heeft of niet naar behoren werkt, dient u Climate control aanhouden, Dog en Kamperen niet te gebruiken. Vertrouw er nooit op dat uw auto iets wat onvervangbaar is, beschermt.
- ATTENTIE:** U kunt de climate control ook op afstand instellen en bewaken met behulp van de mobiele app. Als u echter de het climate control-systeem uitschakelt met de mobiele app, stopt de werking van Climate control aan houden, Dog en Kamperen.

### Cabin Overheat Protection

Cabin Overheat Protection voorkomt dat het interieur te warm wordt onder hete omstandigheden. Hoewel u het systeem niet altijd hoeft in te schakelen wanneer u de Model X verlaat, kan de climate control de temperatuur van het interieur van uw auto handhaven. Op deze manier kan worden voorkomen dat het interieur te heet wordt wanneer de auto in de zon geparkeerd staat, zodat de temperatuur aangenamer is bij terugkomst. Het kan 15 minuten duren voordat Cabin Overheat Protection wordt ingeschakeld nadat u bent uitgestapt. Deze functie is bedoeld voor het comfort van inzittenden en heeft geen invloed op de betrouwbaarheid van de componenten van uw auto.

Om het systeem in te schakelen, tikt u op **Bediening** > **Veiligheid** > **Cabin Overheat Protection** en kiest u:

- Aan:** De airconditioning is in werking wanneer de interieurtemperatuur hoger is dan 105 °F (40 °C). Om temperaturen aan te kunnen passen is mogelijk de meest recente versie van de mobiele app nodig.
- Uit:** Cabin Overheat Protection uitschakelen.

U kunt Cabin Overheat Protection ook op afstand inschakelen via de mobiele app, door te tikken op **Climate control**. Veeg omhoog op het onderste menu en selecteer een instelling onder **Cabin Overheat Protection** (zie [Mobiele app op pagina 60](#)).

Cabin Overheat Protection werkt tot 12 uur nadat u de Model X hebt verlaten, of totdat het batterijniveau is afgenomen tot onder 20%, afhankelijk van wat het eerst wordt bereikt. Het gebruik van Cabin Overheat Protection vereist energie uit de batterij, waardoor het bereik kan afnemen.

**OPMERKING:** Om **Cabin Overheat Protection** in te schakelen, moeten **Hellingshoek/Interieur detectie** uitgeschakeld zijn.

- ATTENTIE:** Door automatische uitschakeling, extreme buitentemperaturen of andere factoren waardoor de geselecteerde temperatuur niet kan worden gehandhaafd, kan het interieur van de auto gevaarlijk heet worden, zelfs wanneer Interieur oververhittingsbeveiliging is ingeschakeld. Als u herhaaldelijk hogere temperaturen dan de geselecteerde temperatuur ervaart, neem dan contact op met Tesla Service.
- ATTENTIE:** Laat geen kinderen of dieren zonder toezicht achter in de auto. Door automatische uitschakeling of extreme buitentemperaturen kan het interieur van de auto gevaarlijk heet worden, zelfs wanneer Cabin Overheat Protection is ingeschakeld.

### Tips voor bediening van de climate control

- Als u de climate control met de mobiele app inschakelt, wordt deze automatisch uitgeschakeld wanneer het batterijniveau is afgenomen tot 20% of nadat twee uren zijn verstreken. Om het interieur langer te koelen of te verwarmen, moet u de auto opladen en de climate control vervolgens opnieuw inschakelen via de mobiele app.
- Om energie te besparen, kunt Bespaarmodus (indien aanwezig) inschakelen om het vermogen van het climate control-systeem te beperken (tik op **Bediening** > **Pedalen en stuur** > **Bespaarmodus**). Het verwarmen en koelen van het interieur kan minder effectief zijn, maar u kunt de stoelverwarmingen gebruiken om warmte te genereren bij lage temperaturen.
- Verlaag de aanjagersnelheid handmatig als de climate control meer lawaai maakt dan u lief is.
- De aircocompressor koelt niet alleen het interieur, maar ook de batterij. Daardoor kan het gebeuren dat de aircocompressor bij warm weer vanzelf inschakelt, zelfs wanneer u deze hebt uitgeschakeld. Dit is normaal omdat het koelen van de batterij de grootste prioriteit heeft. Door de batterij op de juiste temperatuur te houden, bent u zeker van optimale prestaties en een lange levensduur.
- Zelfs als de Model X niet in gebruik is, hoort u mogelijk een gierend geluid of het geluid van stromend water. Deze geluiden zijn normaal en zijn hoorbaar wanneer de interne koelsystemen worden ingeschakeld om verschillende voertuigfuncties te ondersteunen, bijvoorbeeld het onderhouden van de laagspanning-batterij of het balanceren van de temperatuur van de hoogspanningsbatterij.
- Het climate control-systeem werkt het beste als u de ruiten dichthoudt en ervoor zorgt dat het rooster onder de voorruit vrij is van bladeren, sneeuw e.d.
- In een vochtige omgeving kan de voorruit bij het inschakelen van de airconditioning een beetje beslaan, dat is een normaal verschijnsel.
- Als u de Model X parkeert, kan zich een klein plasje water onder de auto vormen. Dit is een normaal verschijnsel. Overtollig water afkomstig van het ontvochtigingsproces wordt aan de onderkant afgevoerd.



- Om de temperatuur in het interieur te verlagen bij warme weersomstandigheden kan het zijn dat de aanjager blijft draaien om het interieur te ventileren wanneer de auto is geparkeerd. Dit gebeurt alleen wanneer het batterijniveau hoger is dan 20%.



## Roosters

Richt de ventilatieroosters omhoog, omlaag, naar links of naar rechts om de luchtstroom in de Model X te regelen.

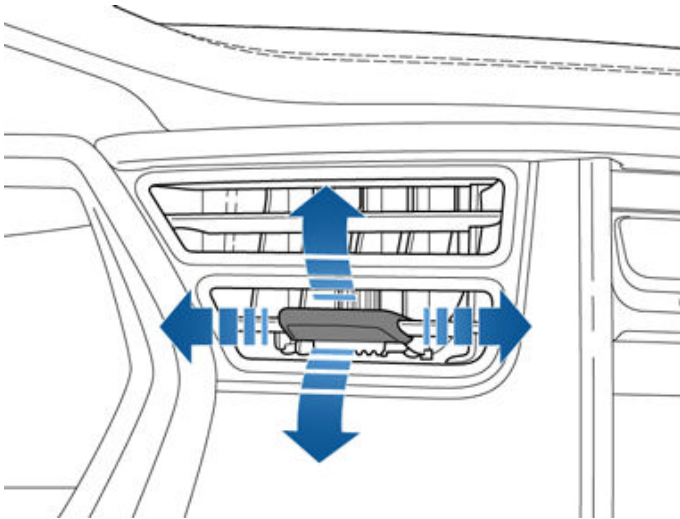

**OPMERKING:** De buitenste ventilatieroosters kunnen ook op de zijruiten gericht worden om deze te ontwasemen.

## Interieurfilter(s)

Model X heeft een of meer luchtfilters die stof, roet, pollen en andere deeltjes opvangen.

**OPMERKING:** Interieurfilter(s) moet/moeten regelmatig worden vervangen. Zie [Onderhoudsintervallen op pagina 217](#).



Volg deze best practices om te zorgen voor een optimaal rijgedrag van uw Model X tijdens zware, koude weersomstandigheden.

## Vóór het rijden

Wanneer sneeuw en ijs zich ophopen op uw auto, is het mogelijk dat bewegende delen, zoals portiergrepen, ramen, spiegels en ruitenwissers vastvriezen. Het helpt wanneer u voordat u gaat rijden het interieur en de batterij verwarmt voor een maximaal bereik en optimale prestaties. Dit kunt u op verschillende manieren doen:

- Tik op **Bediening > Planning** (ook beschikbaar in de bedieningsschermen voor laden en de climate control) om een tijd in te stellen waarop uw auto gereed moet zijn om te rijden (zie [Gepland voorverwarmen en opladen op pagina 211](#)).
- Navigeer in de mobiele app naar **Climate control** om de gewenste temperatuur voor de interieurverwarming aan te passen. Hiermee wordt ook de hoogspanningsbatterij indien nodig opgewarmd.
- Ga in de mobiele app naar **Climate control > Ontdooien** om sneeuw en ijs op de voorruit, de ruiten aan bestuurders- en passagierszijde en spiegels te laten smelten. Hiermee wordt ook de hoogspanningsbatterij indien nodig opgewarmd.

**OPMERKING:** Tesla raadt aan de instellingen van de Climate control minimaal 30-45 minuten voor vertrek in te schakelen (zie [Climate control bedienen op pagina 178](#)). De tijd die nodig is voor voorverwarming hangt af van de omgevingstemperatuur en andere factoren. De mobiele app zal u informeren zodra uw voertuig de gewenste voorverwarmingstemperatuur heeft bereikt.

## Laadpoort

Als de vergrendeling van de laadpoort vastvriest en een oplaadkabel vast komt te zitten in de laadpoort, tik dan op **Bediening > Service > Laadpoortverwarming**. Als dit na enkele minuten niet werkt, probeer de laadkabel dan handmatig los te maken. Zie [Laadkabel handmatig ontgrendelen op pagina 209](#).

Bij extreem lage temperaturen of vorst kan de laadpoortvergrendeling vastvriezen. In gevallen waarin u de laadkabel niet kunt aansluiten of verwijderen of superchargen niet werkt omdat de vergrendeling is vastgevroren, kunt u in de mobiele app de instelling **Auto ontdooien** gebruiken. Dit kan helpen om het ijs op de laadpoortvergrendeling te ontdooien, zodat de laadkabel kan worden verwijderd of aangesloten.

U ook kunt voorkomen dat klep van de laadpoort vastvriest met behulp van instellingen van **Planning** (zie [Gepland voorverwarmen en opladen op pagina 211](#)).

**OPMERKING:** Als de vergrendeling van de laadpoort is vastgevroren, kan dit ertoe leiden dat de oplaadkabel niet wordt vergrendeld als deze wordt aangesloten. Zelfs als de vergrendeling loszit, kan de auto echter nog steeds worden opgeladen met een lagere AC-snelheid.

## Opladen

Door Reisplanner (indien beschikbaar) te gebruiken om naar een Tesla-laadpunt te navigeren, verwarmt de Model X de hoogspanningsbatterij voor om ervoor te zorgen dat de temperatuur van de batterij optimaal is op het moment dat u aankomt bij het oplaadpunt. Hierdoor wordt de benodigde oplaadtijd verkort. Zie (zie [Reisplanner op pagina 193](#)).

**OPMERKING:** Tesla raadt aan de Reisplanner te gebruiken om gedurende ten minste 30-45 minuten voor aankomst naar een laadpunt te navigeren om een optimale batterijtemperatuur en laadtoestand te garanderen. Als de rit naar het laadpunt minder dan 30-45 minuten duurt, overweeg dan om de batterij voor te verwarmen voordat u gaat rijden (zie [Vóór het rijden op pagina 185](#)).

## Ruiten

Ga in de mobiele app naar **Climate control** en selecteer **Auto ontdooien** om sneeuw en ijs op de voorruit, ramen en buitenspiegels te ontdooien.

Gebruik de mobiele app om een service-afspraken te maken om Tesla een waterafstotende laag te laten aanbrengen op de zij- en achterruit (niet op de voorruit) tegen een nominale vergoeding.

## Spiegels

Als u ijsvorming verwacht tijdens het parkeren, schakelt u de functie **Spiegels automatisch inklappen** uit. Tik op **Bediening > Voertuig > Automatisch inklappen**. IJs kan ervoor zorgen dat buitenspiegels niet kunnen worden ingeklapt of uitgeklappt.

**OPMERKING:** Buitenspiegels worden zo nodig automatisch verwarmd tijdens het voorverwarmen van interieur en batterij, of wanneer de achterrautverwarming wordt ingeschakeld.

## Ruitenwissers

Als u na parkeren ijsvorming verwacht, tik dan op **Bediening > Service > Ruitenwissers servicestand**. Hierdoor worden de ruitenwissers opgetild tegen de voorruit, zodat ze tegelijkertijd met de voorruit kunnen ontdooien (zie [Ruitenwissers en -sproeiers op pagina 82](#)). U kunt ook de ruitenwisserontdooiers inschakelen (indien aanwezig). Zie [Climate control bedienen op pagina 178](#).

## Banden en sneeuwkettingen

Gebruik winterbanden om de tractie op sneeuw en ijs te verbeteren. U kunt winterbanden aanschaffen in de Tesla Shop (zie [Typen seizoensbanden op pagina 224](#)).



# 'Best practices' bij koude weersomstandigheden

Sneeuwkettingen bieden extra grip als u over sneeuw of ijs rijdt. Raadpleeg lokale regelgeving om te bepalen of het gebruik van sneeuwkettingen wordt aanbevolen of verplicht is tijdens de wintermaanden. Zie [Gebruik van sneeuwkettingen op pagina 225](#) voor meer informatie.

De bandenspanning van uw voertuig neemt af bij lage omgevingstemperaturen. Als het lampje van het bandenspanningscontrolesysteem brandt, vul dat de banden met lucht voordat u gaat rijden. De bandenspanning neemt af met één PSI bij iedere daling met 10° F (6° C) van de buitentemperatuur (zie [Onderhoud banden op pagina 220](#)). De juiste bandenspanning zorgt voor bescherming van de banden tegen oneffenheden in de weg en verbetert het bereik.

## Tijdens het rijden

Koude weersomstandigheden kunnen leiden tot een verhoogd energieverbruik, omdat er meer vermogen nodig is voor het rijden en verwarming van het interieur en de batterij. Neem deze aanbevelingen in acht om het energieverbruik te verlagen:

- Gebruik de stoelverwarming om warm te blijven. Stoelverwarming verbruikt minder energie dan de interieurverwarming. Als u de temperatuur van de interieurverwarming verlaagt en gebruikmaakt van de stoelverwarming, verlaagt u het energieverbruik (zie [Climate control bedienen op pagina 178](#)).
- Minder vaart en voorkom veelvuldig en snel accelereren.
- Schakel Bespaarmodus (indien aanwezig) in om automatisch het vermogen te beperken dat de climate control gebruikt om de temperatuur van de batterij en het interieur te regelen. Bespaarmodus schakelt ook de signatuurverlichting uit (indien aanwezig) en past de koppelverdeling tussen voor- en achteras aan om het bereik te optimaliseren (zie [De actieradius vergroten op pagina 213](#)).

## Regeneratief remmen

Regeneratief remmen wordt mogelijk beperkt als de batterij te koud is. Naargelang u verderrijdt, wordt de batterij opgewarmd en neemt het regeneratieve vermogen toe (zie [Regeneratief remmen op pagina 84](#)).

**OPMERKING:** Beperkt regeneratief remmen kan worden voorkomen als u uw auto voldoende tijd geeft om voor te verwarmen of door met behulp van **Planning** de Model X vóór uw vertrektijd voor te verwarmen (zie [Gepland voorverwarmen en opladen op pagina 211](#)).

## Koude batterij



Er wordt een pictogram met een blauwe sneeuwvlok weergegeven op het instrumentenpaneel als een deel van de opgeslagen energie in de batterij niet beschikbaar is omdat de batterij koud is. Dit deel van de niet beschikbare energie wordt blauw

weergegeven op de batterijmeter. Regeneratief remmen, acceleratie en oplaadsnelheden zijn wellicht beperkt. De sneeuwvlok verdwijnt wanneer de batterij voldoende warm is.

## Na het rijden

Laat de Model X aangesloten op een stroombron als u de auto niet gebruikt. Hierdoor wordt het oplaadsysteem gebruikt in plaats van de batterij zelf om de batterij te verwarmen (zie [Informatie hoogspanningsbatterij op pagina 202](#)).

## Gepland voorverwarmen

Wanneer de auto geparkeerd is, gebruikt u de **Bediening > Planning**-instellingen, die beschikbaar zijn op de schermen voor opladen en klimaatregeling, om een tijd in te stellen waarop u de Model X wilt voorverwarmen (zie [Gepland voorverwarmen en opladen op pagina 211](#)). U kunt **Planning** ook gebruiken om te voorkomen dat de laadpoortvergrendeling vastvriest. De auto bepaalt dan zelf het meest geschikte tijdstip om te beginnen met voorverwarmen, zodat het interieur en de batterij warm zijn op de geplande vertrektijd.

Tesla raadt aan dat u naast het voorverwarmen ook een oplaadsessie plant, om er zeker van te zijn dat uw auto voldoende energie heeft voor de rit. Als de Model X niet op de oplader is aangesloten, werkt de voorverwarming, maar alleen wanneer het batterijniveau hoger is dan 20%.

## Opslag

Als u de Model X gedurende langere tijd parkeert, sluit de auto dan aan op een laadpunt om verlies van nominaal bereik te voorkomen en de batterij op een optimale temperatuur te houden. Het is veilig om de auto gedurende lange perioden te laten opladen.

Wanneer de Model X niet wordt gebruikt, schakelt deze naar de slaapstand om energie te besparen. Controleer de status van uw auto minder vaak via de mobiele app. Dit zorgt er namelijk voor dat de auto automatisch uit de slaapstand wordt gehaald en het normale energieverbruik wordt hervat.



Volg deze best practices om te zorgen voor een optimaal rijgedrag van uw Model X tijdens warme weersomstandigheden.

## Vóór het rijden

Er zijn verschillende manieren om uw voertuig klaar te maken voor een rit, zonder dat u in een auto moet stappen die al warm is:

- Koel het interieur af door de luchtstroom van de ventilatieopeningen te verplaatsen en zet de stoelverwarming aan of uit. Navigeer in de mobiele app naar **Climate control** om de gewenste temperatuur voor de interieurkoeling aan te passen.
- Tik op **Planning** dat beschikbaar is op zowel het laadscherm als op het scherm voor de klimaatregeling als u een tijd wilt instellen waarop uw auto klaar moet zijn om weg te rijden (zie [Gepland voorverwarmen en opladen op pagina 211](#)).
- Schakel **Cabin Overheat Protection** in, dat voorkomt dat het interieur te warm worden bij hoge buitentemperaturen.
- Ga in de mobiele app naar **Bediening** om de ramen te ontluchten.

**OPMERKING:** Tesla raadt aan de instellingen van de Climate control minimaal 30–45 minuten voor vertrek in te schakelen (zie [Climate control bedienen op pagina 178](#)). De tijd die nodig is voor voorverwarming hangt af van de omgevingstemperatuur en andere factoren. De mobiele app zal u informeren zodra uw voertuig de gewenste voorverwarmingstemperatuur heeft bereikt.

## Na het rijden

Laat Model X aangesloten wanneer die niet in gebruik is, vooral bij gebruik van Preconditioning of Cabin Overheat Protection. Hierdoor wordt het oplaadsysteem gebruikt in plaats van de batterij zelf om een aangename temperatuur te behouden (zie [Informatie hoogspanningsbatterij op pagina 202](#)). Bovendien zijn er verschillende manieren om de warmte in het interieur te beperken:

- Gebruik de Dog-modus voor u de auto verlaat (bijvoorbeeld om boodschappen te doen) om het interieur koel te houden voor huisdieren en bederfelijke producten. Zie [Climate control aanhouden, Dog en Kamperen op pagina 181](#) voor meer informatie.
- Tesla raadt aan de airconditioning 30 seconden uit te zetten voor u op Park drukt, om vorming van waterplassen onder de auto te beperken.
- Parkeer in de schaduw om het stroomverbruik te beperken en het interieur koeler te houden.
- Gebruik een zonnenscherm (verkrijgbaar bij de Tesla Shop) als u de auto buiten in de zon moet parkeren.

- Wanneer hij geparkeerd is, sluit Model X aan en **Plan** het opladen. Uw auto bepaalt het geschikte tijdstip om te beginnen laden zodat hij volledig geladen wordt tijdens de daluren. Het interieur en de batterij worden ook voorbereid voor de ingestelde vertrektijd. Zie [Gepland voorverwarmen en opladen op pagina 211](#) voor meer informatie.

## Opladen

Wanneer u de Reisplanner gebruikt of naar een Supercharger laadstation navigeert, bereidt uw auto automatisch de meest efficiënte lading van de batterij voor. Bij extreme hitte is het mogelijk dat u de melding voor de preconditioning van de batterij niet ziet wanneer u naar een Supercharger navigeert, maar toch bereidt hij de batterij dan voor om op te laden.

**OPMERKING:** Tesla raadt aan de Reisplanner te gebruiken om gedurende ten minste 30–45 minuten voor aankomst naar een laadpunt te navigeren om een optimale batterijtemperatuur en laadtoestand te garanderen. Als de rit naar het laadpunt minder dan 30–45 minuten duurt, overweeg dan om de batterij voor te verwarmen voordat u gaat rijden (zie [Vóór het rijden op pagina 185](#)).

Wanneer het mogelijk is, laat uw auto dan aangesloten op een lader wanneer hij niet in gebruik is, zelfs als het warm is, vooral bij het gebruik van Preconditioning of Cabin Overheat Protection.

## Opslag

Als u de Model X gedurende langere tijd parkeert, sluit de auto dan aan op een laadpunt om verlies van nominaal bereik te voorkomen en de batterij op een optimale temperatuur te houden. Het is veilig om de auto gedurende lange perioden te laten opladen.

Wanneer de Model X niet wordt gebruikt, schakelt deze naar de slaapstand om energie te besparen. Controleer de status van uw auto minder vaak via de mobiele app. Dit zorgt er namelijk voor dat de auto automatisch uit de slaapstand wordt gehaald en het normale energieverbruik wordt hervat.





## Overzicht kaart

Het touchscreen toont altijd een kaart (behalve wanneer Model X in Achteruit is geschakeld).

Gebruik uw vinger(s) om met de kaart te werken:

- Om de kaart in een bepaalde richting te bewegen verslept u deze met één vinger.
- Om de kaart te draaien, draait u met twee vingers op de kaart.
- Om de kaart in of uit te zoomen, spreidt u respectievelijk uw vingers uit of knijpt u ze naar elkaar toe.

**OPMERKING:** Wanneer u de kaart roteert of verplaatst, wordt uw huidige locatie niet meer getraceerd. De melding "Tracking uitgeschakeld" wordt kort weergegeven naast het pictogram voor de oriëntatie van de kaart, waarna het pictogram grijs wordt. Om tracking weer in te schakelen, tikt u op het pictogram voor de oriëntatie van de kaart en kiest u Noord boven of Rijrichting boven.

**OPMERKING:** De kaart zoomt automatisch in en uit wanneer een navigatieroute actief is.

Om de richting van de kaart te wijzigen, kunt u tussen de volgende opties schakelen:



**Noord boven:** het noorden is altijd aan de bovenkant.



**Rijrichting boven:** de richting waarin u rijdt wordt altijd aan de bovenkant van het scherm weergegeven. De kaart draait mee als u van richting verandert. Dit pictogram heeft een geïntegreerd kompas dat de richting aangeeft waarin u rijdt.

**OPMERKING:** Door dit pictogram aan te raken terwijl u naar een bestemming navigeert, wordt het route-overzicht weergegeven.



Het route-overzicht is beschikbaar wanneer u naar een bestemming navigeert en wordt weergegeven wanneer u de lijst met routeaanwijzingen uitbreidt (door deze omlaag te vegen). Als u de lijst met routeaanwijzingen inklapt door die naar boven te vegen, wordt de kaart met uw eerder gekozen oriëntatie weergegeven.

## Kaartweergave

Als de Model X in de parkeerstand staat, worden de volgende pictogrammen weergegeven op de kaart waarmee u kunt aanpassen welke informatie de kaart laat zien. Om toegang te krijgen tot deze pictogrammen tijdens het rijden, tikt u op een willekeurige positie op de kaart (na enkele seconden verdwijnen ze weer).



Satellietbeelden (indien uitgerust met premiumconnectiviteit).



Verkeersinformatie (indien uitgerust met premiumconnectiviteit).



Kaartinformatie (zoals nuttige plaatsen).

Plaats een speld op een willekeurig punt op de kaart door uw vinger op een gewenste locatie te drukken en te houden. Wanneer u een speld op de kaart plaatst of op een bestaande speld tikt, wordt de gekozen locatie gecentreerd op de kaart en geeft een pop-upschermd informatie over de locatie. Vanuit dit pop-upschermd kunt u naar de locatie navigeren en de locatie toevoegen aan of verwijderen uit uw lijst van favoriete bestemmingen (zie [Thuis](#), [Werk](#) en [Favoriete bestemmingen op pagina 191](#)).



Laadpunten. Toont een pop-uplijst, waarin de plaats en afstand tot de betreffende stations op de kaart zijn opgenomen. In Laadpunten zijn Tesla Superchargers, bestemmingslaadstations, snelladers van derden en openbare laadpunten opgenomen die u eerder hebt gebruikt. Zie [Laadpunten op pagina 191](#). Raak de bliksemschichtpictogrammen in de pop-uplijst aan om te filteren op de typen opladers op basis van het maximale vermogen.

**OPMERKING:** In bepaalde regio's worden snelladers van derden ook opgenomen op de kaart als donkergrijze spelden wanneer u laadpunten weergeeft.

## Navigatie-instellingen

**OPMERKING:** De beschikbare navigatie-instellingen kunnen variëren afhankelijk van regio en voertuigconfiguratie.



Het pictogram voor navigatie-instellingen wordt weergegeven wanneer u op ... tikt zodra u begint met navigeren naar een bestemming.

**OPMERKING:** U kunt de navigatie-instellingen ook openen door op **Bediening > Navigatie** te tikken.

Tik op het pictogram voor navigatie-instellingen om het navigatiesysteem aan te passen aan uw voorkeuren (de beschikbare instellingen kunnen variëren afhankelijk van uw marktregio en voertuigconfiguratie):

- **Navigatieaanwijzingen:** Tik op **Spraak** om gesproken navigatie-aanwijzingen in te schakelen.
- Tik op - of + om het volume van de gesproken navigatieaanwijzingen te verhogen of verlagen. Als het volume maximaal wordt verlaagd (naar links) of door het pictogram van de luidspreker aan te raken, worden de gesproken aanwijzingen uitgeschakeld. U kunt de gesproken aanwijzingen ook in-/uitschakelen door het pictogram van de luidspreker aan te raken. Deze volume-instelling geldt alleen voor de gesproken instructies van het navigatiesysteem. Het volume voor mediaspeler en telefoon verandert niet.
- **OPMERKING:** Het volume wordt mogelijk automatisch aangepast aan uw rijnsnelheid en instellingen van de climate control.
- **OPMERKING:** Het geluid van navigatieaanwijzingen is uitgeschakeld tijdens een gesprek met de gekoppelde telefoon.
- Schakel **Automatische navigatie** in wanneer u de Model X automatisch een navigatiebestemming wilt laten activeren wanneer u instapt. Bestemmingen worden voorspeld aan de hand van veel gereden routes, de actuele tijd en afspraken in de agenda (zie [Automatische navigatie op pagina 190](#)).
- Schakel **Reisplanner** in (indien beschikbaar in uw land) om zo nodig stops bij Superchargers toe te voegen. Supercharger-stops worden toegevoegd aan navigatieroutes om de rijtijd en oplaadtijd tot een minimum te beperken (zie [Reisplanner op pagina 193](#)).
- Schakel **Actuele verkeersinformatie** in om automatisch verkeersdrukke te vermijden (zie [Actuele verkeersinformatie op pagina 193](#)).
- Tik op **Veerboten vermijden** om automatisch te worden omgeleid teneinde veerboten te vermijden.
- Tik op **Tolwegen vermijden** om, indien mogelijk, automatisch te worden omgeleid teneinde tolwegen te vermijden.
- Tik op **HOV-rijstroken gebruiken** om HOV-rijstroken (High Occupancy Vehicle) op te nemen in navigatieroutes. Dit is vooral handig bij gebruik van Navigeren met Autopilot (zie [Navigeren met Autopilot op pagina 133](#)).

## Naar een bestemming navigeren

Om naar een locatie te navigeren, tikt u op de zoekbalk in de hoek van de kaart en voert u een bestemming in, verzendt u de bestemming vanuit uw telefoon of gebruikt u spraakbediening (zie [Spraakbediening op pagina 17](#)) voor een adres, bezienswaardigheid, bedrijf, etc. Als uw bestemming andere bestemmingen bevat (bijvoorbeeld terminals bij een luchthaven), kunt u ook een subbestemming kiezen.

Raak de zoekbalk aan voor verschillende opties:

- Vernieuw een zoekopdracht wanneer u inzoomt of naar een ander deel van de kaart sleept door te tikken op **Zoeken in dit gebied** als u hierom wordt gevraagd (indien beschikbaar in uw regio).
- Kies een opgeslagen **thuis-** of **werklocatie** (zie [Thuis, Werk en Favoriete bestemmingen op pagina 191](#)).
- Selecteer een bestemming voor **Opladen** (zie [Laadpunten op pagina 191](#)).
- Kies uit **Recente** bestemmingen (de meest recente bestemming staat bovenaan de lijst).
- Kies een bestemming die u als **Favoriet** hebt aangemerkt (zie [Thuis, Werk en Favoriete bestemmingen op pagina 191](#)).
- Een populair restaurant wanneer u **Trek** hebt of een populaire bestemming (zoals musea en pretparken) wanneer u op de **Bonnefooi** gaat (zie [Bonnefooi en Trek op pagina 191](#)).

**OPMERKING:** U kunt de navigatie op afstand starten vanuit uw iOS® of Android™ apparaat met behulp van de functionaliteit voor delen op uw apparaat na toegang te hebben verleend aan de mobiele Tesla-app.

Als u een locatie opgeeft, zoomt het touchscreen uit om een overzicht van de te rijden route weer te geven en laat het een lijst met route-aanwijzingen zien. Geschatte aankomsttijd, rijtijd, en afstand worden onderin de lijst met routeaanwijzingen weergegeven. Let op het volgende met betrekking tot de lijst met routeaanwijzingen:

- Het batterijpictogram in de lijst met routeaanwijzingen geeft visueel aan hoeveel energie naar schatting overblijft wanneer u op uw bestemming aankomt en hoeveel energie resteert als u naar de bestemming en vervolgens weer terugrijdt naar uw huidige locatie. Zie [Energieverbruik voorspellen op pagina 192](#).
- Selecteer **Aankomstpercentage instellen** (indien beschikbaar) en gebruik de schuifregelaar om de gewenste hoeveelheid energie bij aankomst te bepalen.
- Als opladen nodig is om uw bestemming te bereiken en Reisplanner is ingeschakeld (en beschikbaar is in uw regio), omvat de navigatieroute automatisch Supercharger-stops (zie [Reisplanner op pagina 193](#)).
- Als u onvoldoende energie hebt om uw bestemming te bereiken en er geen Supercharger op de route ligt, verschijnt er een waarschuwing dat opladen nodig is om uw bestemming te bereiken.



## Kaarten en navigatie

- Elke afslag wordt voorafgegaan door de afstand tot de manoeuvre.
- Om de onderzijde van de lijst te kunnen bekijken, is het wellicht nodig om de lijst naar boven te slepen.
- Tik op de bovenzijde van de lijst om deze te minimaliseren.

Nadat u een bestemming hebt ingesteld, kunt u met de zoekbalk **Zoeken langs route** om stops toe te voegen (zie [Stops toevoegen aan een route op pagina 190](#)).

Tijdens de navigatie volgt de kaart uw locatie en geeft deze het huidige deel van uw rit weer. U kunt de volledige route op elk willekeurig moment weergeven door naar beneden te vegen om de lijst met routeaanwijzingen te vergroten of door het pictogram van het route-overzicht aan te raken.

Onder de lijst met routeaanwijzingen laat een voortgangsbalk zien hoe dicht u bij uw bestemming of volgende stop bent. Als actuele verkeersinformatie is ingeschakeld, geeft de voortgangsbalk ook de actuele verkeersomstandigheden op uw route aan (zie [Actuele verkeersinformatie op pagina 193](#)).

Om de navigatie te beëindigen, tikt u op **Annuleren** in de benedenhoek van de lijst met routeaanwijzingen. Veeg de aanbevolen locatie naar rechts of houd de locatie ingedrukt om bepaalde recente navigatie-zoekopdrachten snel te verwijderen.

**OPMERKING:** Als er geen gegevensverbinding beschikbaar is, kunt u met ingeprogrammeerde kaarten naar elke bestemming navigeren, maar u moet dan wel het exacte en volledige adres invoeren.



Als **Navigeren met Autopilot** (indien beschikbaar in uw marktregio) is geactiveerd, kunt u het inschakelen voor de navigatieroute door te tikken op **Navigeren met Autopilot** in de lijst met routeaanwijzingen (als de functie actief is, is het pictogram blauw). **Navigeren met Autopilot** wisselt automatisch van rijstrook en bestuurt de Model X op wegen met beperkte toegang (zoals snelwegen en autowegen), op een navigatieroute. Zie [Navigeren met Autopilot op pagina 133](#) voor meer details.

### Een alternatieve route selecteren

*Afhankelijk van de marktregio en voertuigconfiguratie, is deze functie mogelijk niet beschikbaar in uw auto. Uw auto moet zijn uitgerust met Premium Connectivity.*

Nadat u een bestemming met één stop hebt ingevoerd, worden maximaal drie alternatieve routes weergegeven op de kaart. Zo kunt u eenvoudig de totale reistijd en verkeersinformatie voor elke route vergelijken. Als u niet binnen de tijdslimiet een voorkeursroute kiest, wordt automatisch de snelste route geselecteerd.

### Stops toevoegen aan een route

Nadat u een bestemming hebt ingevoerd, kunt u uw route bewerken door stops toe te voegen, te verwijderen of opnieuw te rangschikken. Tik op de drie punten onder in de lijst met route-aanwijzingen om de opties voor het bewerken van uw route te zien.



Met **Stop toevoegen** kunt u een stop toevoegen door een locatie te zoeken of door een thuisadres, recente bestemming of favoriete bestemming te selecteren. Tijdens het zoeken worden locaties bij uw route weergegeven met de extra rijtijd die nodig is om ze te bereiken. U kunt ook een stop toevoegen door op een speld op de kaart te tikken en vervolgens **Toevoegen** in het pop-upvenster te selecteren.



Met **Stop bewerken** kunt u een complexe route samenstellen door stops op de route toe te voegen of te verwijderen. Versleep stops door op het is-gelijk-teken te tikken om uw route opnieuw te rangschikken.

U kunt uw route ook bewerken met de mobiele Tesla-app (indien beschikbaar in uw regio). Ga in de mobiele Tesla-app naar **Locaties > Navigatie** en voer een bestemming in, tik op **Rit bewerken > Stop toevoegen** om uw route te bewerken en tik vervolgens op **Verzenden naar auto** om de rit te delen met uw voertuig.

**OPMERKING:** Vereist versie 4.27.5 of nieuwer van de mobiele Tesla-app.

### Automatische navigatie

**OPMERKING:** Automatische navigatie is mogelijk niet beschikbaar in alle regio's en op alle voertuigconfiguraties.

Automatische navigatie kan een bestemming voorspellen wanneer u instapt. Als de agenda van uw telefoon is gesynchroniseerd met de Model X en de agenda een afspraak bevat die binnen twee uur plaatsvindt nadat u bent ingestapt, stelt Automatische navigatie de bestemming van de afspraak voor (wanneer een geldig adres aan de afspraak is gekoppeld).

Als u thuis bent en op werkdagen (maandag t/m vrijdag) tussen 5:00 en 11:00 uur rijdt, kan Automatische navigatie u automatisch naar de locatie leiden die is ingesteld als Werk (zie [Thuis, Werk en Favoriete bestemmingen op pagina 191](#)). En omgekeerd, als u bij uw werkplek bent op weekdagen tussen 15:00 en 23:00 uur, kan Automatische navigatie u automatisch naar locatie leiden die is ingesteld als Thuis.

Tik op **Bediening > Navigatie > Automatische navigatie** om Automatische navigatie in te schakelen. De agenda van uw telefoon moet zijn gesynchroniseerd met de Model X en voor het item moet een uniek en geldig adres zijn opgegeven (zie [Telefoon, agenda en webconferencing op pagina 67](#)).



**OPMERKING:** Navigatie-instructies die u handmatig invoert of naar de Model X verzendt, vervangen routes die worden aanbevolen door Automatische navigatie.

## Bonnefooi en Trek

**OPMERKING:** *Functies zijn mogelijk niet beschikbaar in alle regio's en op alle voertuigconfiguraties.*

Naast het navigeren naar een door u gekozen bestemming, kan de Model X ook locaties bij u in de buurt aanbevelen wanneer u **Trek** hebt of op de **Bonnefooi** ergens naar toe wilt rijden. Tik in de navigatiezoekbalk op **Trek** of **Bonnefooi**. Met **Trek** wordt een lijst van populaire restaurants aanbevolen en met **Bonnefooi** wordt een lijst van populaire bestemmingen (zoals musea en pretparken) aanbevolen. Als u een interessante bestemming hebt ontdekt, tik dan op **Navigeren** om naar deze bestemming te navigeren.

Deze functie vereist de nieuwste navigatiekaarten. Als u deze wilt downloaden, verbindt u Model X met wifi en tikt u op **Bediening > Software** om te controleren of een update beschikbaar is (zie [Kaart-updates op pagina 193](#)).

## Thuis, Werk en Favoriete bestemmingen

Als u regelmatig naar dezelfde bestemming rijdt, kunt u deze als favoriet toevoegen, zodat u de naam of het adres van de locatie niet telkens opnieuw hoeft in te voeren. Wanneer u een bestemming als favoriet toevoegt, kunt u eenvoudig naar deze bestemming navigeren door op de zoekbalk van het navigatiesysteem te tikken en dan op **Favorieten**. Vervolgens kunt u de bestemming in uw lijst van favoriete bestemmingen selecteren.



Om een bestemming aan uw lijst met favorieten toe te voegen, tikt u eerst op de bijbehorende speld op de kaart en vervolgens op het stervormige pictogram in het pop-upscherf dat verschijnt. Voer een naam in (of verander niets om de standaardnaam te gebruiken), en tik vervolgens op **Toevoegen aan favorieten**. Het stervormige pictogram wordt gevuld en de bestemming wordt opgenomen in de lijst met favorieten.

Om een recente of favoriete bestemming te verwijderen, tikt u op de bestemming in de bestemmingenlijst en houdt u deze kort omlaag tot de **X** wordt weergegeven. Tik vervolgens op **X** om de bestemming uit de lijst te verwijderen.

De locaties **Thuis** en **Werk** worden ook onder de zoekbalk van het navigatiesysteem weergegeven. Tik hier om een adres aan de bijbehorende locatie toe te voegen. Na het adres te hebben ingevoerd, tikt u op **Opslaan als thuis** of **Opslaan als werk**. Tik vervolgens eenvoudig op deze snelkoppelingen wanneer u naar huis of naar het werk wilt navigeren.

Om het betreffende adres te wijzigen of te verwijderen, houdt u het pictogram **Thuis** of **Werk** ingedrukt. In een pop-upvenster kunt u een nieuw adres invoeren en vervolgens **Opslaan als thuis** of **Opslaan als werk** kiezen. Nadat u een thuis- of werklocatie hebt opgeslagen, kan de Model X u vragen om 's ochtend naar uw werklocatie te navigeren en 's avonds naar uw thuislocatie en een geschatte rijtijd geven gebaseerd op de actuele verkeerssituatie. Zie [Automatische navigatie op pagina 190](#). Tik op **Thuis wissen** of **Werk wissen** om de betreffende adressen direct te verwijderen. De Model X vraagt u mogelijk, op basis van uw gebruikspatroon, om een locatie als thuis- of werklocatie op te slaan.

Als u de Model X verkoopt, of het eigendom ervan overdraagt of anderen ermee laat rijden, wordt om veiligheidsredenen aanbevolen uw thuis- en werklocaties te wissen. U kunt deze individueel wissen of u kunt een fabrieksreset uitvoeren om alle persoonlijke gegevens te wissen (tik op **Bediening > Service > Instellingen wissen**).

## Laadpunten

Om laadpunten op de kaart weer te geven, tikt u op de zoekbalk van de kaart. Tik vervolgens op **Opladen**. Laadpunten worden in een lijst getoond (het dichtstbijzijnde laadpunt staat bovenaan de lijst) en op de kaart met overeenkomstige spelden weergegeven. Raak een speld aan om meer informatie weer te geven, er naartoe te navigeren of als favoriete bestemming te markeren.

Tik op de pictogrammen met een bliksemschicht om de soorten oplaadlocaties te kiezen die u op de kaart wilt laten weergeven (standaard worden alleen Superchargers weergegeven op de kaart):



Tik hierop om laadpunten met een laag vermogen tot 25 kW toe te voegen, zoals bestemmingslaadstation.



Tik hierop om laadpunten met een middelhoog vermogen tussen 25 kW en 75 kW toe te voegen.



Tik hierop om laadpunten met een hoog vermogen van 75 kW en hoger toe te voegen.

**OPMERKING:** *In bepaalde regio's worden snelladers van derden ook opgenomen op de kaart als donkergrijze spelden wanneer u ervoor kiest om alle laadpunten weer te geven.*

Het uiterlijk van een speld van het laadpunt toont de voorspelde status van het laadpunt. Tik op de speld om details weer te geven.



## Kaarten en navigatie



De Supercharger-locatie is operationeel en het getal op de speld geeft het voorspelde aantal beschikbare laadboxen van de Supercharger aan.

**OPMERKING:** Een Supercharger die zich op uw huidige navigatieroute bevindt is zwart gekleurd (of wit, als het touchscreen in de nachtmodus is).



Er is een groot aantal gebruikers voorspeld voor de Supercharger-locatie. Het kan zijn dat u moet wachten voordat u kunt opladen.



De Supercharger-locatie werkt mogelijk met een verminderde capaciteit.



De Supercharger-locatie is mogelijk gesloten.



Deze Supercharger-locatie zou operationeel moeten zijn maar er zijn geen gegevens voor beschikbaar.



De locatie is een bestemmingslaadstation, een snellaadstation van derden of een openbaar oplaadstation dat u eerder hebt gebruikt. Tik hier om meer informatie weer te geven, zoals gebruiksbeperkingen en beschikbare laadstroom.

**OPMERKING:** Als de kaart wordt uitgezoomd en er meer dan één bestemmingslaadstation in een gebied aanwezig is, is de speld rond en wordt het aantal stations weergegeven. Tik op de speld om in te zoomen. Daarna kunt u op een afzonderlijke speld tikken voor details over een specifiek laadpunt.

Tik op de speld van een laadpunt om een pop-upvenster te openen van waaruit u het volgende kunt doen:

- De exacte locatie van het laadpunt en de afstand tot uw huidige locatie bepalen.
- Controleer of een Supercharger-locatie geschikt is voor aanhangers. Een Supercharger-locatie die geschikt is voor aanhangers, heeft laadpunten waar u verder kunt doorrijden en laden wanneer een aanhanger aan uw voertuig is gekoppeld.

**OPMERKING:** Als de Model X zich in Aanhangermodus (indien aanwezig) bevindt, worden Supercharger-locaties die geschikt zijn voor aanhangers bovenaan weergegeven in de lijst op de kaart.

- Voorzieningen weergeven die beschikbaar zijn bij het laadpunt, zoals toiletten, restaurants, accommodaties voor overnachting, winkels en wifi. Tik in een pop-upvenster van een Supercharger op een voorzieningenpictogram om in de omringende zone naar de bijbehorende voorziening te zoeken.

- Tik op het pijlpictogram om naar het laadpunt te navigeren.

**OPMERKING:** Wanneer u naar een Supercharger (of, in sommige regio's, een snellader van een derde partij) navigeert, verwarmt Model X de batterij voor ter voorbereiding op opladen. Hierdoor komt u aan met een optimale batterijtemperatuur, zodat de oplaadtijd wordt verkort. Onder sommige omstandigheden (bijvoorbeeld bij koud weer), is het normaal dat de motor(en) en componenten daarvan geluid maken, omdat deze warmte genereren om de batterij te verwarmen (zie [Opladen op pagina 185](#)).

- Bekijk de gemiddelde drukte bij een Supercharger-locatie op verschillende tijden gedurende de dag en wat de laadtarieven en idle fees zijn (zie [Supercharger-tarieven op pagina 208](#)).

## Energieverbruik voorspellen

Wanneer u naar een bestemming navigeert, helpt de Model X uw oplaadbehoefte te anticiperen en de hoeveelheid energie te berekenen die resteert wanneer u uw bestemming hebt bereikt. Tijdens de navigatie toont de kaart deze berekening naast het batterijpictogram in de lijst met routeaanwijzingen (zie [Naar een bestemming navigeren op pagina 189](#)). Wanneer de lijst met routeaanwijzingen is gecomprimeerd, tikt u op de bovenkant van de lijst om deze uit te vouwen.

De berekening die voorspelt hoeveel energie u zult gebruiken, is een schatting die is gebaseerd op rijstijl (voorspelde snelheid etc.) en omgevingsfactoren (windsnelheid en -richting, actuele en voorspelde temperaturen, luchtdichtheid en -vochtigheid, etc.). Tijdens het rijden leert de Model X voortdurend meer over het energieverbruik, waardoor de nauwkeurigheid in de loop van de tijd toeneemt. Model X voorspelt energieverbruik op basis van de rijstijl van het individuele voertuig. Als u bijvoorbeeld een tijd lang sportief rijdt, wordt bij toekomstige voorspellingen van het bereik uitgegaan van een hoger verbruik. Sommige factoren die bijdragen aan het voorspelde energieverbruik (bijvoorbeeld voorspelde temperaturen en windsnelheden) zijn alleen beschikbaar als de Model X is verbonden met internet.

**OPMERKING:** Als u een gebruikte Tesla hebt aangeschaft, wordt aanbevolen dat u de fabrieksinstellingen herstelt (**Bediening > Service > Instellingen wissen**) voor een zo nauwkeurig mogelijke voorspelling van het energieverbruik.

Tijdens uw route observeert de Model X het energieverbruik en wordt de geschatte hoeveelheid energie geactualiseerd die overblijft aan het eind van uw rit. In de volgende situaties verschijnt een pop-opwaarschuwing op de lijst met routeaanwijzingen:





- Een gele waarschuwing verschijnt wanneer u nog zeer weinig energie hebt om uw bestemming te bereiken, waardoor u langzaam moet rijden om energie te besparen. Zie [De actieradius vergroten op pagina 213](#) voor tips om energie te besparen.
- Wanneer u moet opladen om uw bestemming te bereiken, verschijnt er een rode waarschuwing.

Om te bepalen of er voldoende energie is voor de heen- en terugreis, tikt u op het batterijpictogram in de lijst met routeaanwijzingen. Er wordt dan een berekening van het geschatte energieverbruik voor de heen- en terugreis weergegeven. U kunt ook, terwijl u naar een bestemming navigeert, de optie **Aankomstpercentage instellen** (indien beschikbaar) gebruiken om te bepalen hoeveel energie overblijft bij aankomst.

## Actuele verkeersinformatie

Model X detecteert verkeersomstandigheden in real time en past de geschatte reisduur en aankomsttijden automatisch aan. Als de verkeerssituatie uw geschatte aankomsttijd kan vertragen en er een alternatieve route beschikbaar is, kan het navigatiesysteem u omleiden naar uw bestemming. Om de alternatieve route te wijzigen, tikt u op de melding van de routewijziging op het touchscreen. U kunt ook het minimale aantal minuten instellen dat moet worden opgeslagen voordat u wordt omgeleid. Tik op **Bediening > Navigatie > Actuele verkeersinformatie** om deze functie in of uit te schakelen.

## Reisplanner

Reisplanner (indien beschikbaar in uw regio) helpt u om met vertrouwen grotere afstanden te rijden. Als de auto moet worden opgeladen om uw bestemming te kunnen bereiken, leidt Reisplanner u naar de juiste Supercharger-locaties. Reisplanner selecteert een route en komt met laadtijden om de rij- en laadtijd tot een minimum te beperken. Om Reisplanner in te schakelen, tikt u op het instellingenpictogram op de kaart (zie [Navigatie-instellingen op pagina 188](#)) en vervolgens op **Reisplanner**.

Als Reisplanner is ingeschakeld en laden noodzakelijk is om uw bestemming te bereiken, vermeldt de lijst met routeaanwijzingen Supercharger-stops, aanbevolen laadtijd bij elke Supercharger en een schatting van de hoeveelheid energie die beschikbaar is wanneer u bij de locatie van de Supercharger aankomt.

Om de Supercharger-stops te verwijderen en alleen aanwijzingen weer te geven, tikt u op **Alle oplaadstops verwijderen** onderaan de lijst met routeaanwijzingen. Als u oplaadstops verwijdert geeft de lijst met routeaanwijzingen mogelijk een waarschuwing weer die aangeeft dat opladen is vereist om uw bestemming te bereiken. Om Supercharger-stops weer aan de lijst met route-aanwijzingen toe te voegen, tikt u op **Oplaadstops toevoegen**.

Tijdens het opladen bij een Supercharger toont het oplaadscherm de resterende oplaadtijd die nodig is om naar de volgende Supercharger-stop of bestemming (als verder opladen niet nodig is) te rijden. Als u korter of langer laadt, wordt de laadtijd voor bij volgende Supercharger-stops dienovereenkomstig bijgesteld. U kunt ook de mobiele app gebruiken om de vereiste resterende oplaadtijd in de gaten te houden.

**OPMERKING:** Wanneer u naar een Supercharger of, in sommige regio's, een snellader van een derde partij met gebruik van Reisplanner, kan Model X energie toewijzen om de batterij voor te verwarmen om met een optimale batterijtemperatuur bij de Supercharger of de snellader van een derde partij te arriveren. Dit vermindert de oplaadtijd (zie [Opladen op pagina 185](#)).

Als Reisplanner inschat dat u niet voldoende energie voor de heen- en terugreis heeft en er geen Superchargers op uw route beschikbaar zijn, geeft Reisplanner boven aan de lijst met routeaanwijzingen de waarschuwing weer dat opladen nodig is om uw bestemming te bereiken.

**OPMERKING:** Als een supercharger op uw navigatieroute buiten werking is, geeft Reisplanner een melding weer en probeert u naar een andere supercharger-locatie te leiden.

## Kaart-updates

Wanneer bijgewerkte kaarten beschikbaar zijn, worden deze automatisch via wifi naar de Model X gestuurd. Verbind de Model X regelmatig met een wifi-netwerk om er zeker van te zijn dat u de kaarten ontvangt (zie [Wifi op pagina 63](#)). Er wordt een bericht op het touchscreen weergegeven wanneer er nieuwe kaarten zijn geïnstalleerd.





## Overzicht

**OPMERKING:** Media-apps verschillen afhankelijk van marktregio, voertuigconfiguratie, aangeschafte opties en softwareversie. Sommige beschreven apps zijn mogelijk niet beschikbaar in uw marktregio of kunnen door andere apps vervangen zijn.

Media Player wordt op het touchscreen weergegeven en wordt gebruikt om verschillende soorten media af te spelen. U kunt Media Player naar boven slepen om deze te vergroten (zodat u kunt bladeren) en naar beneden om deze te verkleinen zodat alleen de Miniplayer wordt weergegeven. De handige Miniplayer, die de minste ruimte inneemt op het touchscreen, geeft weer wat op dat moment wordt afgespeeld en biedt alleen de basisfuncties, die bedoeld zijn voor de afgespeelde muziek.

Als u audio afspeelt via de webbrowser en de browser minimaliseert, blijft de Model X de browseraudio op de achtergrond weergeven. U kunt de browseraudio pauzeren of afspelen via Miniplayer. Als er al media werd afgespeeld voordat de browseraudio begon, wordt het afspelen van deze media hervat nadat u de browseraudio pauzeert of stopt.

Streamingservices zijn alleen beschikbaar als er een gegevensverbinding beschikbaar is (bijvoorbeeld Wifi of Premium connectiviteit). Voor sommige mediaservices, kunt u een standaard Tesla-account gebruiken. Voor andere moet u wellicht account-inloggegevens invoeren wanneer u ze de eerste keer gebruikt.

**OPMERKING:** In plaats van een andere media app te starten, kunt u vanuit het Media Player-scherm de bron veranderen door een bron uit de vervolgkeuzelijst te kiezen.



**Radio:** Kies uit een lijst met beschikbare radiostations of tik op het numerieke toetsenbord om de radio meteen op een specifieke frequentie af te stemmen. Tik op de pijl Volgende of Vorige om naar de volgende (of vorige) frequentie te gaan.



**Bluetooth:** Speel audiobestanden af via een Bluetooth-telefoon of USB-apparaat (zie [Media van apparaten afspelen op pagina 195](#)).

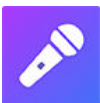

**Caraoke** (indien aanwezig): Zing mee met verschillende nummers (zie [Caraoke op pagina 195](#)).

**OPMERKING:** U kunt elke media-app/bron laten weergeven of verbergen. Zie [Media-instellingen op pagina 194](#).

Model X ondersteunt de volgende media-apps, indien beschikbaar in uw regio:

- Amazon Music
- Apple Music
- Apple Podcasts
- Audible

- LiveOne
- Spotify
- TuneIn
- YouTube Music

Bij het luisteren naar internetradio of een muziekstreamingservice zijn de beschikbare opties in het Media Player-scherm mogelijk afhankelijk van de zender waarnaar u luistert: Tik op de pijl Volgende (of Vorige) om de volgende (en in sommige gevallen de vorige) beschikbare zender, episode of track. U kunt ook volgende/vorige afspelen door de linker scrolltoets op het stuurwiel te gebruiken.

**OPMERKING:** U kunt instellingen en voorkeuren voor media wijzigen met spraakbediening, zoals het regelen van het volume, het afspelen van bepaalde nummers of het kiezen van een andere mediabron (zie [Spraakbediening op pagina 17](#)).

## Volumeregelingen

Het volume kan als volgt worden geregeld:

- Draai het scrollwiel links van het stuurwiel omhoog of omlaag om het volume respectievelijk te verhogen of te verlagen. Op deze manier wordt het volume geregeld voor media, spraakbediening en telefoongesprekken.
- Het volume kan worden aangepast aan uw rijnsnelheid en instellingen van de climate control.
- Tik op de pijlen <> bij het luidsprekerpictogram in de benedenhoek van het touchscreen.
- Druk op de linker scrolltoets om het volume te dempen. Druk nogmaals om het dempen op te heffen.
- Als u tijdens een telefoongesprek op de linker scrolltoets drukt, worden zowel het geluid als uw microfoon gedempt.

## Media-instellingen

**OPMERKING:** De beschikbare instellingen variëren afhankelijk van de marktregio. Het is ook mogelijk dat een instelling niet voor alle audiobronnen toepasselijk is.



Druk op het instellingenpictogram in de zoekbalk van Media Player om de audio-instellingen te openen.

U kunt de volgende instellingen wijzigen:

- **Toon:** Versleep de schuifregelaars om de subwoofer en een van de vijf frequentiebanden aan te passen (Bass, Bass/Mid, Mid, Mid/Treble, en Treble). Als uw auto is uitgerust met premium audio, kunt u het immersieniveau naar eigen voorkeur instellen om uw muziekbeleving te versterken, door de schuifregelaar voor immersief geluid te bedienen.
- **Balans:** Versleep de cirkel in het midden naar de locatie in Model X waarop u het geluid wilt richten.
- **Opties:** Stel voorkeuren in voor optionele functies. U kunt bijvoorbeeld **DJ Commentaar**, **Expliciete content** en **Mobiele bediening toestaan** in- of uitschakelen.
- **Bronnen:** Alle beschikbare mediabronnen weergeven en kiezen welke bronnen worden weergegeven en verborgen. Mogelijk wilt u mediabronnen die u nooit gebruikt verbergen. Zodra een mediabron is verborgen, is deze niet langer zichtbaar in de vervolgkeuzelijst in Media Player en niet in de lade met apps wanneer u op de App Launcher tikt. U kunt een verborgen mediabron op ieder moment weer zichtbaar maken door terug te gaan naar dit instellingenscherf.

## Audiocontent zoeken



Tik op het vergrootglas pictogram van Media Player om een specifiek nummer of album, of een specifieke artiest, podcast of zender te zoeken. U kunt ook spraakbediening gebruiken om handsfree te zoeken (zie [Spraakbediening op pagina 17](#)). Tik op **HD**, indien beschikbaar, om HD-versies van de geselecteerde frequentie af te spelen.

## SiriusXM satellietradio (indien aanwezig)

Indien aanwezig, kunt u naar SiriusXM luisteren; satellietradio die u op basis van een abonnement kunt verkrijgen. U moet de radioserviceprovider de radio-ID voor uw touchscreen geven om satellietradiozenders te kunnen ontvangen.

De radio-ID weergeven:

1. Tik op het pictogram van de bron Radio en selecteer dan SiriusXM in de lijst.
2. Beweeg de keuzebalk naar zender 0.
3. De radio-ID wordt weergegeven in het gedeelte met zendergegevens.

U kunt handmatig door de zendernummers scrollen of op categorie door de zenders bladeren om een SiriusXM-zender te kiezen.

## Caraoke

**OPMERKING:** *Afhankelijk van de voertuigconfiguratie en de marktregio, is Caraoke mogelijk niet beschikbaar op uw auto. Caraoke vereist Premium-connectiviteit.*

Navigeer naar Media Player en selecteer het vervolgkeuzemenu om Caraoke als mediabron te kiezen. U kunt ook Caraoke toevoegen als een app in de App Launcher. U kunt uit diverse nummers kiezen die u wilt zingen. Tik op het microfoonpictogram om de leadvocalen van het nummer in of uit te schakelen. Als u de leadvocalen uitschakelt met het microfoonpictogram, zijn alleen nog de instrumenten en achtergrondvocalen hoorbaar. Tik op het tekstpictogram (naast het microfoonpictogram) om de tekst van het nummer in of uit te schakelen.

Alleen Verenigde Staten: Voor een complete karaoke-studio, zijn microfoons online verkrijgbaar op <http://www.tesla.com>.



**ATTENTIE:** Lees nooit teksten van Caraoke tijdens het rijden. Houd uw aandacht altijd bij de weg en het verkeer. Tijdens het rijden zijn de teksten van Caraoke uitsluitend bedoeld voor passagiers.

## Recent en Favorieten

Voor de meeste broncontent, worden Recent en Favorieten bovenaan weergegeven voor eenvoudige toegang.



Als u de zender, podcast of het audiobestand waarnaar u luistert, wilt toevoegen aan de lijst met favorieten, tikt u op het pictogram **Favorieten** op de Media Player.



Om een item uit de lijst met favorieten te verwijderen, tikt u op het gemarkeerde pictogram **Favorieten**. U kunt ook meerdere favorieten verwijderen door Media Player een niveau te vergroten om alle favorieten voor het betreffende type broncontent weer te geven. Houd de favorieten vervolgens ingedrukt. Er wordt een **X** bij alle favorieten weergegeven. U kunt dan op de **X** tikken van de favoriet die u uit uw lijst met favorieten wilt verwijderen.



De recent afgespeelde selecties worden voortdurend bijgewerkt, dus u hoeft deze niet te verwijderen.

**OPMERKING:** Door u beluisterde FM-radiozenders (indien aanwezig) worden niet in uw lijst van recente selecties weergegeven.

## Media van apparaten afspelen



## USB-sticks

Plaats een USB-stick in een USB-poort voorin (zie [USB-poorten op pagina 10](#)). Tik op **Media Player > USB** en tik vervolgens op de naam van de gewenste map. De Model X herkent alleen USB-sticks om media af te spelen via een USB-poort. Om media van andere typen apparaten (bijvoorbeeld een iPod) af te spelen moet u het apparaat verbinden via Bluetooth (zie [Bluetooth-apparaten op pagina 196](#)).

**OPMERKING:** Media Player ondersteunt USB-sticks met exFAT-formaat (NTFS wordt momenteel niet ondersteund).

**OPMERKING:** Gebruik een USB-poort aan de voorzijde van de middenconsole. De USB-poorten aan de achterzijde van de middenconsole zijn alleen bestemd voor opladen.

## Bluetooth-apparaten

Koppel uw Bluetooth-apparaat aan de Model X (zie [Bluetooth op pagina 64](#)) om opgeslagen audiobestanden af te spelen. Kies de bron **Telefoon** in Media Player, tik op de naam van uw Bluetooth-apparaat en tik vervolgens op **VERBINDEN**.



## Overzicht

**OPMERKING:** Entertainmentopties kunnen variëren afhankelijk van de marktregio, productiedatum en voertuigconfiguratie.



**Theater:** Speel diverse videostreamingservices af (zoals Netflix, YouTube, Hulu, enz.) terwijl u geparkeerd staat. Alleen beschikbaar als de Model X is verbonden met wifi of is uitgerust met premium connectiviteit terwijl een mobiel signaal beschikbaar is.



**Arcade:** Zin om te gamen? U moet mogelijk de toetsen op het stuurwiel of een Bluetooth- of USB-controller gebruiken om te spelen. Zie [Game-controllers op pagina 199](#).



**Toybox:** Spelen in de Toybox terwijl de auto is geparkeerd.



**ATTENTIE:** Gebruik deze functies alleen wanneer de Model X geparkeerd staat. Houd uw aandacht tijdens het rijden altijd bij de weg en het verkeer. Het gebruiken van deze functies tijdens het rijden is illegaal en zeer gevaarlijk.

**OPMERKING:** U kunt ook spraakbediening gebruiken om toegang te krijgen tot deze functies (zie [Spraakbediening op pagina 17](#)).

## Toybox

Toybox in uw auto bevat grappige functies voor extra plezier. Hier volgen enkele voorbeelden van wat u in Toybox kunt aantreffen:

Selecteer dit...	En doe dit...
007	Uw Tesla verandert nu in een duikboot! Tik op <b>Bediening</b> > <b>Vering</b> om de diepte te veranderen.
Boombox	Als de Model X is uitgerust met een voetgangerswaarschuwingssysteem, verras voetgangers dan met verschillende geluiden uit de externe luidspreker van uw auto terwijl deze in de parkeerstand staat. Zie <a href="#">Boombox op pagina 198</a> voor meer informatie. <b>OPMERKING:</b> Controleer de lokale wetgeving vóór gebruik van Boombox in openbare ruimten.
Uitstoot	Een grap komt vaak als een verrassing Selecteer uw favoriete scheetgeluid en de beoogde stoel. Gebruik de richtingaanwijzer of druk op het linkerscrollwiel wanneer u klaar bent om uw passagier te "verrassen". Bij de auto's die zijn uitgerust met een voetgangerswaarschuwingssysteem kunt u kiezen om het buiten te laten horen wanneer uw auto is geparkeerd. Maar: er is meer! Gebruik de mobiele app voor een 'uitlaattest' op afstand door een van de vier snelbedieningstoetsen ingedrukt te houden en de 'scheetknop' te selecteren.
Model Xmas	Parkeer buiten, zet het volume omhoog, doe de ruiten omlaag en geniet van de show. Plan de lichtshow op een tijdstip in de toekomst en kies een eigen nummer om vrienden en familie te verrassen.
Ludicrous-snelheid (alleen P100D-modellen)	Houd de instelling <b>Ludicrous</b> ingedrukt (tik op <b>Bediening</b> > <b>Pedalen en stuur</b> > <b>Acceleratie</b> > <b>Ludicrous</b> ) gedurende ongeveer vijf seconden. Tik op <b>Ja, kom maar op!</b> om razendsnel op te trekken. Om de vermogens- en de acceleratiewaarden op het instrumentenpaneel weer te geven, drukt u een van de scrolltoetsen kort in totdat de beschikbare opties worden getoond. Draai vervolgens aan de scrolltoets totdat <b>Aflesen</b> wordt gemarkeerd en druk vervolgens opnieuw op de scrolltoets.
Mars	Op de kaart wordt uw Model X nu weergegeven als marsrover op de planeet Mars en in het vak <b>About Your Tesla</b> ziet u het ruimteschip van SpaceX.
Regenboog-oplaadpoort	Als de Model X is vergrendeld en wordt opgeladen, drukt u tien keer snel achter elkaar op de mobiele connector. Leuk, toch?



Regenboog Weg	Of het geluid van koebellen? Ga naar Regenboog Weg door vier keer snel achter elkaar de Autopilot-hendel naar u toe te trekken terwijl Automatisch sturen is ingeschakeld.
Romance	Open vuur in uw auto is niet verstandig, maar deze virtuele open haard biedt toch de nodige gezelligheid en romantiek. Nu nog een muziekje erbij en de romantische beleving is compleet!
Tekenblok	Ontdek de Picasso in uzelf. Geef uw creativiteit de vrije loop! Tik op <b>Publiceren</b> om uw kunstwerken ter beoordeling naar Tesla te sturen.
TRAX	Het is nooit te laat om uw droom een wereldberoemde DJ te worden te volgen. Met TRAX kunt u uw auto veranderen in uw eigen persoonlijke muziekstudio. Kies, terwijl de auto is geparkeerd, uit een scala aan instrumenten en unieke geluiden om de volgende tophit te creëren. Microfoon en headset zijn niet inbegrepen.
Het antwoord op de ultieme levensvraag, het heelal en al het andere	Wijzig de naam van uw auto in <b>42</b> (tik op <b>Bediening</b> > <b>Software</b> en tik op de naam van de auto). Bekijk de nieuwe naam.
Kleurenkiezer (indien aanwezig)	Wijzig de kleur van uw Model X op het touchscreen. Tik op het kleurenpalet naast de voertuignaam en wijzig de lakkleur, tint, en meer.

## Boombox

**OPMERKING:** Boombox is alleen beschikbaar op voertuigen die zijn uitgerust met het voetgangerswaarschuwingssysteem.

**OPMERKING:** Controleer de lokale wetgeving vóór gebruik van Boombox op openbare plaatsen.

Met Boombox kunt u geluid buiten afspelen via de luidspreker van het voetgangerswaarschuwingssysteem wanneer de Model X in de parkeerstand staat. Bijvoorbeeld:

- **Huidige media afspelen.**
- Gebruik **Megafoon** om een vervormde versie van uw stem te laten horen.
- Druk op de claxon om de eerste vijf seconden af te spelen van een geluid van een compatibel USB-apparaat.

**OPMERKING:** Als Camp-modus is ingeschakeld in de climate control kunt u uitstappen en het volume regelen met de Tesla-app.

### Een USB-stick voorbereiden voor Boombox

Volg deze stappen om maximaal vijf aangepaste Boombox-geluiden toe te voegen:

1. Formateer de USB-stick op een computer naar exFAT, MS-DOS FAT (voor Mac), ext3, of ext4 (NTFS wordt momenteel niet ondersteund).
2. Maak op de USB-stick een map met de naam **Boombox**.  
**OPMERKING:** De USB-stick kan slechts één map bevatten. Hij kan bijvoorbeeld niet worden gedeeld met Dashcam.
3. Voeg .wav en .mp3 audiobestanden toe aan de map. Hoewel u zoveel bestanden kunt toevoegen aan de map als de capaciteit toestaat, kunt u alleen uit de eerste vijf bestanden kiezen, in alfabetische volgorde. Bestandsnamen, van iedere lengte, kunnen kleine letters en hoofdletters (a-z/A-Z), de cijfers 0 t/m 9, punten(.), koppeltekens (-) en liggende streepjes (\_) bevatten.
4. Sluit de USB-stick aan op een USB-poort voor in de auto.
5. Kies een geluid van de USB-stick door het in de vervolgkeuzelijst van **Boombox** te selecteren.

## Games verwijderen

U kunt games verwijderen om ruimte op de interne schijf van uw auto vrij te maken. Als u een game wilt verwijderen, navigeer dan naar **Arcade**, selecteer de game die u wilt verwijderen en tik vervolgens op **Verwijderen**. Nadat u een game hebt verwijderd, moet u deze opnieuw downloaden als u de game weer wilt spelen.



## Game-controllers

U kunt Bluetooth Classic game-controllers koppelen aan de Model X door dezelfde stappen te volgen als bij het koppelen van uw telefoon (zie [Telefoon, agenda en webconferencing op pagina 67](#)). Na het koppelen, maakt de controller automatisch verbinding met de auto. Zodra de controller is verbonden, kunt u er bepaalde games mee spelen. Model X ondersteunt maximaal twee Bluetooth-apparaten tegelijk (bijvoorbeeld twee controllers, of één telefoon en één controller).

Voor voertuigen die vóór ongeveer 1 november 2021 zijn geproduceerd, kunt u USB-compatibele gamecontrollers aansluiten op de USB-poorten aan de voorzijde in de middenconsole van het voertuig. Voor voertuigen die na ongeveer 1 november 2021 zijn geproduceerd, moet u de USB-poort van het dashboardkastje gebruiken.





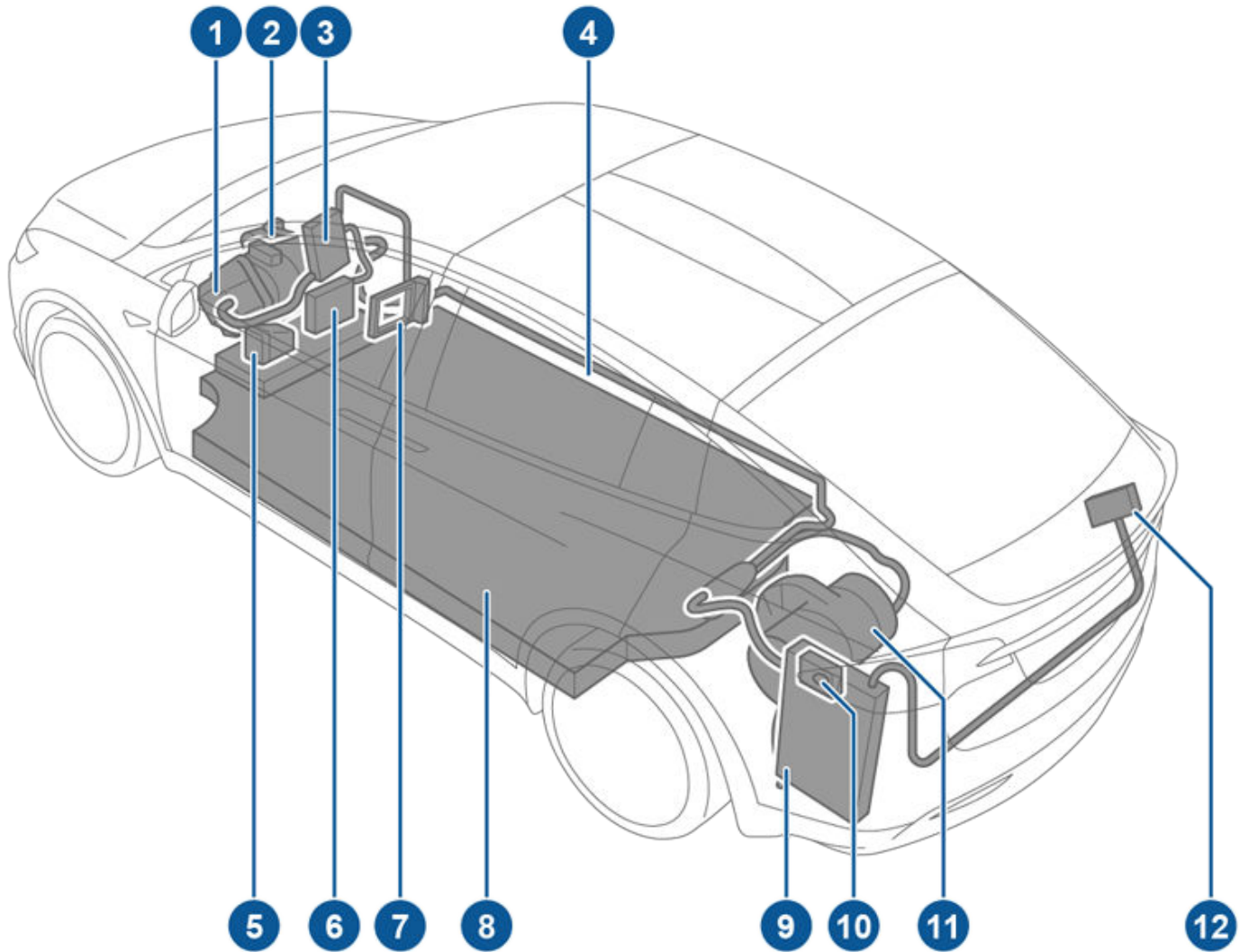

## Onderdelen hoogspanningscircuit



1. Motor vóór
2. Airco-compressor
3. Verdeelkast voor
4. Hoogspanningskabels
5. Verwarming batterijkoelvloeistof
6. Gelijkstroomomvormer
7. Cabineverwarming
8. Hoogspanningsbatterij
9. Interne lader
10. Laadpoort
11. Motor achter
12. HS-kabel naar HVAC-eenheid achter



-  **ATTENTIE:** Het hoogspanningssysteem bevat geen onderdelen die door de gebruiker onderhouden kunnen worden. Onderdelen, kabels en stekkers van het hoogspanningscircuit mogen niet gedemonteerd, verwijderd of vervangen worden. Hoogspanningskabels zijn normaal gesproken oranje gekleurd zodat ze gemakkelijk te herkennen zijn.
-  **ATTENTIE:** Lees en volg alle instructies die worden gegeven op de stickers die zijn bevestigd op de Model X. Deze stickers zijn voor uw veiligheid aangebracht.
-  **ATTENTIE:** Als er onverhoopt brand zou uitbreken, neem dan direct contact op met de brandweer.

## Laadapparatuur

Bij Tesla is laadapparatuur verkrijgbaar die specifiek is ontworpen voor uw Model X.

Ga naar <http://shop.tesla.com> voor meer informatie over de laadapparatuur **die verkrijgbaar is voor uw regio**.

- Een Wall Connector is de snelste manier om uw auto thuis op te laden voor dagelijks gebruik en is bedoeld voor installatie op uw parkeerplaats.
- Met de mobiele connector kunt u de meeste stopcontacten gebruiken. Als u de mobiele connector gebruikt, dient u de slimme adapter (indien nodig) op de mobiele connector aan te sluiten voordat u deze op het stopcontact aansluit en vervolgens uw auto aan te sluiten.
- Tesla biedt tevens adapters waarmee u de auto kunt aansluiten op de meest gebruikte openbare laadpunten in uw land. Sluit eerst de adapter op de aansluiting van de het openbare laadstation aan en sluit vervolgens uw auto aan.



Model X heeft een van de meest geavanceerde batterijsystemen ter wereld. Belangrijk voor een lange levensduur van de hoogspanningsbatterij is: **LAAT DE AUTO AANGESLOTEN OP HET LAADSTATION** als u de auto niet gebruikt. Dit is vooral van belang als de Model X een paar weken niet gebruikt zal worden.

**OPMERKING:** Wanneer het voertuig inactief en losgekoppeld van een voedingsbron is geparkeerd, gebruikt het voertuig af en toe stroom uit de batterij voor systeemtests en om de laagspanning batterij wanneer nodig op te laden.

Het heeft geen zin om met het opladen te wachten tot de batterij leeg is. Integendeel, de batterij presteert het beste als deze regelmatig wordt bijgeladen.

**OPMERKING:** Als u de batterij laat leeglopen tot 0%, kunnen andere componenten beschadigd raken of moeten deze mogelijk worden vervangen (bijvoorbeeld de laagspanning-batterij). In deze gevallen zijn de reparatie- en/of transportkosten voor uw eigen rekening. Kosten vanwege een lege batterij worden niet gedekt door de garantie het beleid van Hulp onderweg.

Het pieklaadniveau van de batterij kan iets afnemen na een groot aantal DC-snelaadsessies, bijvoorbeeld bij Superchargers. Voor een maximale actieradius en veiligheid van de batterij wordt het laadniveau van de batterij verlaagd wanneer de batterij te koud is, de batterij bijna vol is, en wanneer de staat van de batterij verandert door gebruik en veroudering. Deze veranderingen van de staat van de batterij worden bepaald door de fysische eigenschappen van de batterij en kunnen ertoe leiden dat de totale laadtijd bij de Supercharger in de loop van de tijd met enkele minuten toeneemt. U kunt de hoeveelheid laadtijd minimaliseren door Reisplanner (indien beschikbaar in uw land) te gebruiken om de batterij te verwarmen terwijl u naar een Supercharger rijdt. Zie [Reisplanner op pagina 193](#) voor meer informatie.

## Onderhoud batterij

Laat de batterij nooit helemaal leegraken.

Ook als de Model X niet gebruikt wordt, zal de batterij langzaam leegraken vanwege de voeding van de aanwezige elektronica. De batterij kan zich ontladen met een snelheid van circa 1% per dag, hoewel de ontladingsnelheid varieert afhankelijk van omgevingsfactoren (zoals koud weer), voertuigconfiguratie en de op het touchscreen geselecteerde instellingen. Er zijn ook situaties denkbaar waarbij het opladen van de Model X gedurende langere tijd niet mogelijk is (bijvoorbeeld bij lang parkeren op een luchthaven). Denk in dat geval aan deze 1% ontlading per dag om te voorkomen

dat de batterij te ver leegraakt. Bijvoorbeeld over een periode van 14 dagen zal de batterij ongeveer 14% van zijn capaciteit verliezen.

Het tot 0% ontladen van de batterij kan leiden tot beschadiging van voertuigcomponenten. Om dit te voorkomen, schakelt de Model X automatisch over op een noodprogramma als de weergegeven capaciteit tot ongeveer 0% daalt. In dit programma stopt de batterij met het voeden van de ingebouwde elektronica en de laagspanning-batterij. Wanneer dit noodprogramma is geactiveerd, sluit u de Model X onmiddellijk aan om een hulpstart en vervanging van de laagspanning-batterij te voorkomen.

**OPMERKING:** Als Model X niet reageert en niet ontgrendeld, geopend of opgeladen kan worden, is de laagspanning-batterij mogelijk ontladen. Probeer in deze situatie de laagspanning-batterij te starten met startkabels (zie [Starten met startkabels op pagina 258](#)). Als het voertuig nog steeds niet reageert, maak dan een serviceafspraak met de mobiele app.

## Temperatuurbependingen

Stel de Model X niet bloot aan omgevingstemperaturen boven 140° F (60° C) of onder -22° F (-30° C) gedurende meer dan 24 uur voor betere prestaties op de lange termijn.

## Energiebesparingsfunctie

Model X heeft een energiezuinige modus die de hoeveelheid door de displays verbruikte energie reduceert wanneer de Model X niet wordt gebruikt. Op nieuwere modellen is deze functie geautomatiseerd voor optimale energiebesparing. Op oudere modellen kunt u het energieverbruik van de displays regelen door te tikken op **Bediening > Schermen > Energiebesparing**. Zie [De actieradius vergroten op pagina 213](#) voor meer informatie over het besparen van energie en optimaliseren van het bereik.

## Onderdompeling van auto

Als uw Tesla is blootgesteld aan overstroming, extreme weersomstandigheden of op andere wijze is ondergedompeld in water (met name in zout water) moet u dit, zoals bij iedere auto, als een ongeval beschouwen. Zie [Adviezen voor voertuig dat onder water komt te staan op pagina 260](#) voor meer informatie.

**OPMERKING:** Schade als gevolg van water wordt niet gedekt door de garantie.



## Aanwijzingen en waarschuwingen batterij

-  **ATTENTIE:** Servicewerkzaamheden aan het hoogspanningssysteem moeten **uitsluitend** door een speciaal opgeleide monteur worden uitgevoerd. Probeer de batterij **NOOIT** te openen of anderszins te bewerken. Onderdelen, kabels en stekkers van het hoogspanningscircuit mogen niet gedemonteerd, verwijderd of vervangen worden. Hoogspanningskabels zijn normaal gesproken oranje gekleurd zodat ze gemakkelijk te herkennen zijn.
-  **LET OPI:** Als de batterij helemaal leeg raakt, moet u deze weer opladen. Als u de batterij gedurende langere tijd leeg laat, kan het zijn dat u de Model X niet meer kunt opladen of gebruiken en u de auto met startkabels moet starten of de laagspanning-batterij moet vervangen. Als u de Model X gedurende lange tijd niet oplaadt, kan dit tot onherstelbare schade aan de batterij leiden. Als het niet meer lukt om de Model X op te laden nadat u geprobeerd hebt de laagspanning-batterij te starten met startkabels, maak dan een serviceafspraak.
-  **LET OPI:** De batterij vereist geen onderhoud door de eigenaar. Verwijder de koelvloeistofdop nooit en vul nooit vloeistof bij. Als u op het instrumentenpaneel een waarschuwing ziet dat het vloeistofniveau te laag is, maak dan een serviceafspraak met de mobiele app.
-  **LET OPI:** Gebruik de batterij niet als een stilstaande energiebron. Als u dit doet, vervalt de garantie.



## Laadcontact openen

Het laadcontact bevindt zich links van de Model X, achter een klepje in het achterlicht. Parkeer de Model X zo, dat de laadkabel lang genoeg is om gemakkelijk bij het laadcontact te kunnen.

Druk, terwijl de Model X in de parkeerstand staat, op de knop op de Tesla-laadkabel en laat deze los om het klepje van het laadcontact te openen.



U kunt het klepje van het laadcontact ook op een van de volgende manieren openen:

- Tik op het touchscreen op het laadpoortpictogram (bliksemschicht).
- Navigeer op het touchscreen naar **Bediening > Opladen > Laadpoort openen**.
- Druk op het klepje van het laadcontact wanneer is de Model X ontgrendeld en zich een geldige sleutelin de buurt bevindt.
- Houd op de de toets voor de achterbak 1 tot 2 seconden ingedrukt.
- Druk op de knop op de laadkabel om de klep van het laadcontact te openen.
- Gebruik spraakbediening om de klep van het laadcontact te openen (zie [Spraakbediening op pagina 17](#)). U kunt ook spraakbediening gebruiken om de klep van het laadcontact te sluiten en om het opladen te starten of te stoppen.

**OPMERKING:** De onderstaande afbeelding is uitsluitend bedoeld ter verduidelijking. Afhankelijk van uw land en de productiedatum kan het laadcontact van uw auto enigszins verschillen.

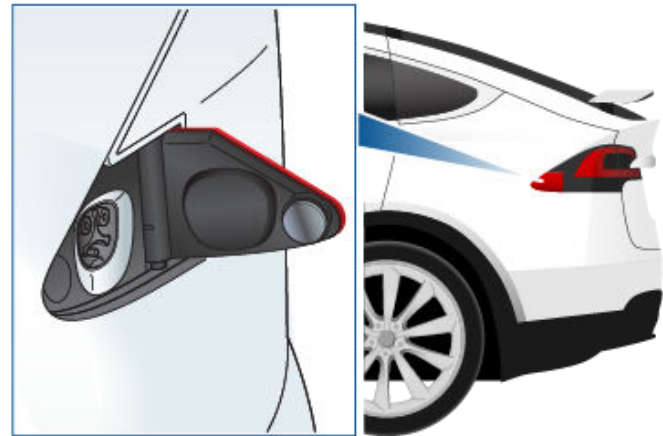

**OPMERKING:** Het controlelampje van het laadcontact gaat branden zodra het klepje geopend wordt. Als er niet binnen enkele minuten nadat u het klepje van het laadcontact hebt geopend, een laadkabel op het laadcontact wordt aangesloten, wordt het klepje van het laadcontact gesloten. Open dan het klepje opnieuw via het touchscreen.

**OPMERKING:** Bij extreem lage temperaturen of vorst kan de laadpoortvergrendeling vastvriezen. In gevallen waarin u de laadkabel niet kunt aansluiten of verwijderen of superchargen niet werkt omdat de vergrendeling is vastgevroren, kunt u uw mobiele Tesla-app gebruiken om uw auto gedurende ongeveer 30 tot -45 minuten voor te verwarmen op **HI** (u moet de mobiele app gebruiken om de auto voor te verwarmen; het werkt niet wanneer u de climate control met het touchscreen op **HI** zet). Dit kan helpen om het ijs op de laadpoortvergrendeling te ontdooien, zodat de laadkabel kan worden verwijderd of aangesloten.



**LET OP!** Probeer het klepje van het laadcontact nooit met kracht te openen.

## Aansluiten

U kunt desgewenst het laadniveau en de laadstroom instellen via het touchscreen (zie [Oplaa-instellingen op pagina 207](#)).

Om de auto op te laden bij een openbaar laadstation, sluit u de juiste adapter aan op de laadpoort van de auto en sluit u vervolgens de laadconnector van het station aan op de adapter. De meest gangbare verloopstekker(s) voor het desbetreffende land van bestemming worden geleverd. Afhankelijk van de laadapparatuur die u gebruikt, kan het noodzakelijk zijn om het laden te starten en te stoppen met behulp van een bedieningsorgaan op de laadapparatuur.

Sluit de mobile connector altijd eerst aan op de voedingsbron en daarna pas op het laadcontact van de Model X.

Houd de connector recht voor het laadcontact en steek deze dan in het contact. Als de connector op de juiste wijze is aangesloten, start het opladen van de Model X automatisch nadat:

- De connector vergrendeld is;
- De auto in stand P (Parkeren) staat;



- De batterij verwarmd of gekoeld is, indien nodig. Als de batterij opgewarmd of afgekoeld moet worden, kan het even duren voordat het laden begint.

**OPMERKING:** Als de Model X op een laadstation is aangesloten maar niet daadwerkelijk aan het laden is, gebruikt de auto energie van de laadapparatuur en niet van de batterij. Als u bijvoorbeeld het touchscreen gebruikt terwijl de Model X is geparkeerd en wordt opgeladen, dan haalt de Model X zijn energie uit de laadapparatuur en niet uit de batterij.

In sommige gevallen, wanneer de Model X is aangesloten op de laadapparatuur maar zeer weinig energie verbruikt, kan de energie echter rechtstreeks van de batterij worden onttrokken. Als u de Model X bijvoorbeeld enkele dagen aangesloten laat zitten zonder deze te gebruiken, kan deze geleidelijk een kleine hoeveelheid energie rechtstreeks uit de batterij trekken om voertuigsystemen te ondersteunen.

Zodra de batterij voldoende is ontladen, wordt deze weer opgeladen tot de limiet. Afhankelijk van wanneer u controleert, is de batterij mogelijk nog niet voldoende ontladen om een laadcyclus te activeren. Hierdoor kan deze iets onder de laadlimiet liggen, zelfs nadat het apparaat gedurende een lange periode is aangesloten. Dit is normaal en de Model X begint opnieuw met opladen zodra deze voldoende is ontladen. U kunt desgewenst de Model X ook loskoppelen en vervolgens weer aansluiten op de oplader om handmatig een nieuwe oplaadcyclus te starten.

 **LET OP!:** De connector van de laadkabel kan de lak beschadigen als deze tegen de Model X stoot.

## Verlichting laadcontact

Wacht enkele seconden nadat u de laadkabel hebt aangesloten op de Model X en controleer of de laadpoortverlichting groen knippert en uw voertuig wordt opgeladen. Als de verlichting oranje of rood is, los het probleem dan op voordat u het voertuig verlaat, om zeker te zijn van een geslaagde oplaadsessie.

## Status van het laden

Zodra het klepje van het laadcontact geopend wordt, verschijnt de laadstatus op het instrumentenpaneel.

- **WIT (OF LICHTBLAUW):** Het klepje van het laadcontact is open. Model X is gereed voor opladen en de connector is niet aangesloten, of het laadcontact is ontgrendeld en de connector kan worden verwijderd.
- **BLAUW:** De oplader is aangesloten, maar de Model X wordt niet opgeladen (bijvoorbeeld wanneer gepland opladen actief is).
- **KNIPPEREND BLAUW:** Model X communiceert met de oplader, maar is nog niet begonnen met opladen (bijvoorbeeld wanneer uw auto zich voorbereidt voor het opladen).
- **GROEN - KNIPPEREND:** bezig met laden. Het groene licht knippert langzamer naarmate de batterij van de Model X verder opgeladen wordt.
- **GROEN - CONSTANT:** Laden voltooid.
- **ORANJE - CONSTANT:** De connector is niet goed aangesloten. Houd de stekker recht voor het contact en steek deze dan volledig in het laadcontact.
- **ORANJE - KNIPPEREND:** Model X wordt opgeladen met een verlaagde stroomsterkte (alleen AC-laden).
- **ROOD:** Er is een storing geconstateerd en het opladen is gestopt. Kijk op het instrumentenpaneel of het touchscreen of er een waarschuwing wordt weergegeven.





## Instructies voor het laden

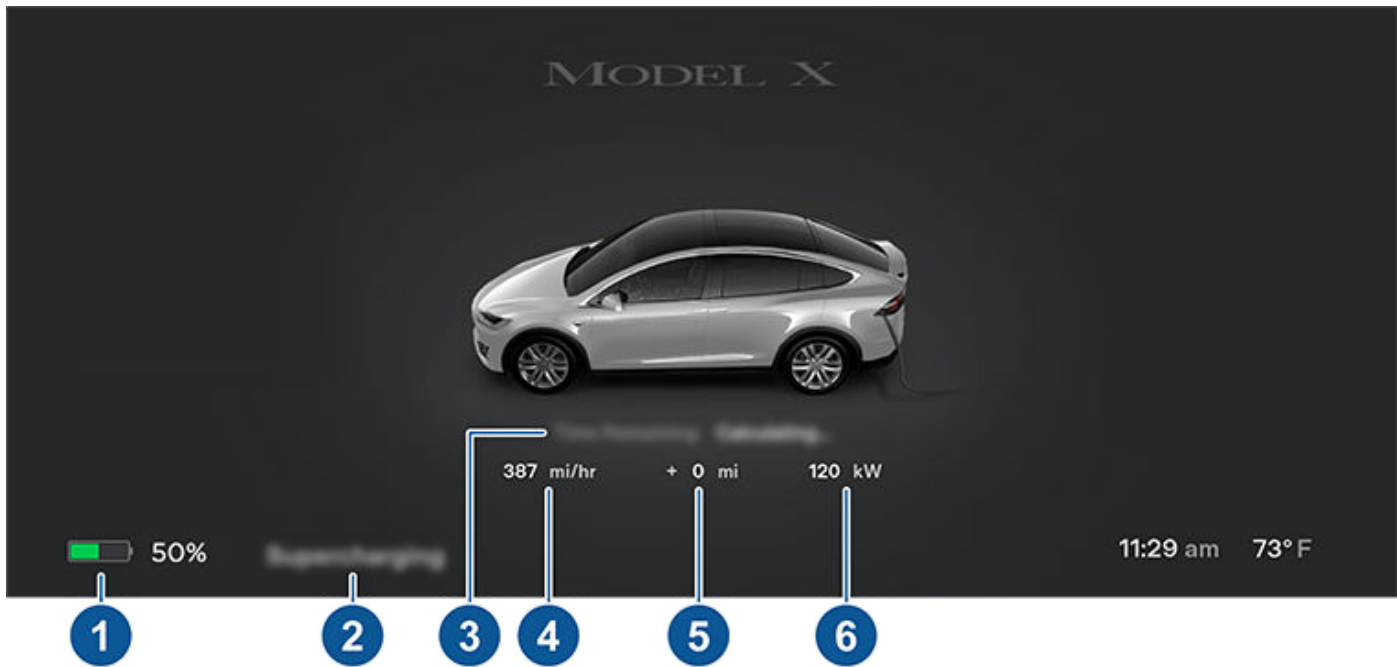

- Rijafstand:** Geeft de totale geschatte rijafstand die of energiepercentage dat (afhankelijk van uw weergave-instellingen) beschikbaar is weer.  
**OPMERKING:** Om de weergave van eenheden van energie te veranderen, tikt u op **Bediening > Scherm > Energieweergave**.
- Status van het laden:** Berichten over de status van het laden (zoals het superchargen, laadschema) worden hier weergegeven (zie [Gepland voorverwarmen en opladen op pagina 211](#)).
- Tijd resterend:** De geschatte resterende tijd om tot uw ingestelde limiet op te laden (zie [Opladinstellingen op pagina 207](#)).  
**OPMERKING:** Bij opladen naar 100%, kan het zijn dat de auto blijft opladen met laag vermogen nadat wordt weergegeven dat het opladen is voltooid. Dit is normaal. Omdat de toegevoegde energie voorbij dit punt laag is, is doorgaan met opladen met vol vermogen doorgaans niet voordelig.
- Laadsnelheid:** De huidige laadsnelheid waarmee de auto wordt opgeladen.
- Gewonnen bereik:** Geschatte toename in afstand die met de laadsessie is bereikt.
- Laden:** Het nominale vermogen van de lader.

### Tijdens het laden

Tijdens het laden is een groen pulserend licht zichtbaar in het laadcontact en wordt de actuele laadstatus weergegeven op het instrumentenpaneel. Het groene licht van het laadcontact knippert steeds langzamer naarmate de batterij verder opgeladen wordt. Als de batterij helemaal opgeladen is, brandt de verlichting constant.

**OPMERKING:** Als de Model X afgesloten is, brandt de laadcontactverlichting niet.

Als er een storing wordt geconstateerd, gaat de rode verlichting van het laadcontact branden. Kijk op het instrumentenpaneel of het touchscreen of er een waarschuwing over deze storing wordt weergegeven. Zoets kan gebeuren bij bijvoorbeeld een stroomstoring. Als er sprake is van een stroomstoring, wordt het opladen automatisch hervat zodra de stroomvoorziening hersteld is.

**OPMERKING:** Het is normaal dat u geluid hoort tijdens het laden. Met name bij hoge stroomsterkten gaan de aircocompressor en ventilator werken om de batterij voldoende te koelen.

**OPMERKING:** De werking van de airconditioning wordt in het algemeen niet beïnvloed door het opladen. Onder sommige omstandigheden (bijvoorbeeld bij opladen met een hoge stroomsterkte op een zeer warme dag), kan de lucht die uit de ventilatieopeningen komt echter minder koel zijn dan verwacht en wordt er een bericht weergegeven op het instrumentenpaneel. Dit is normaal en zorgt ervoor dat de batterij tijdens het opladen op de juiste temperatuur wordt gehouden, zodat u zeker bent van optimale prestaties en een lange levensduur.



**ATTENTIE:** Spuit nooit vloeistof (bijv. met een hogedrukspuit) in de richting van het laadcontact tijdens het opladen. Dit kan leiden tot ernstig letsel of schade aan de auto, laadapparatuur of andere eigendommen.



## Opladen stoppen

U kunt het opladen op elk willekeurig moment stoppen door de laadkabel los te maken of door **Opladen stoppen** op het touchscreen te kiezen.

**OPMERKING:** Om te voorkomen dat de laadkabel door onbevoegden wordt losgetrokken, blijft de laadkabel vergrendeld en moet de Model X ontgrendeld zijn of moet uw sleutel in de buurt aanwezig zijn om de laadkabel los te kunnen maken.

De laadkabel losmaken:

1. Houd de knop van de connectorgreep ingedrukt om de vergrendeling vrij te geven.

**OPMERKING:** U kunt de vergrendeling ook ontgrendelen via het touchscreen of de mobiele app, of door de knop voor de achterbak op de sleutel ingedrukt te houden. Als uw auto is uitgerust met een gemotoriseerd laadcontact, kunt u ook op de knop links van het laadcontact drukken om de vergrendeling te ontgrendelen.

2. Trek de connector uit het laadcontact.

Als de laadkabel vastvriest wanneer deze is aangesloten tijdens vorst, tik dan op **Bediening > Service > Laadpoortverwarming**. De laadpoort wordt dan gedurende maximaal twee uur verwarmd om de laadkabel te ontdoien.

**OPMERKING:** U kunt het klepje van het laadcontact ook op een van de volgende manieren sluiten:

- Tik op het laadcontactpictogram (bliksemschicht) in het voertuigstatusoverzicht op het touchscreen.
- Navigeer op het touchscreen naar **Bediening > Opladen > Laadpoort sluiten**.
- Gebruik spraakbediening om de klep van het laadcontact te sluiten (zie [Spraakbediening op pagina 17](#)).

De laadkabel loskoppelen bij gebruik van een adapter bij een openbaar laadstation:

1. Ontgrendel de Model X.
2. Houd de oplaadgreep voor openbare laadstations vast in de ene hand en de adapter in de andere hand, houd de knop op de greep voor openbare laadstations ingedrukt en trek de greep en adapter naar buiten, waarbij u beide tegelijk verwijdert.

**OPMERKING:** Als de greep van het laadstation loskomt van de adapter en de adapter achterblijft in de Model X, gebruik dan het touchscreen om het laadcontact te ontgrendelen.

3. Houd opnieuw de knop op de laadgreep ingedrukt om de adapter los te koppelen van de greep van het laadstation.

**OPMERKING:** U kunt het klepje van het laadcontact ook op een van de volgende manieren sluiten:

- Tik op het laadcontactpictogram (bliksemschicht) in het voertuigstatusoverzicht op het touchscreen.
- Navigeer op het touchscreen naar **Bediening > Opladen > Laadpoort sluiten**.
- Gebruik spraakbediening om de klep van het laadcontact te sluiten (zie [Spraakbediening op pagina 17](#)).



**LET OP!** Tesla adviseert met klem om de Model X op het laadstation aangesloten te laten als de auto niet gebruikt wordt. Zo blijft de batterij in topconditie.

## Oplaaadinstellingen

Krijg toegang tot de oplaadinstellingen door te tikken op **Bediening > Opladen** wanneer de Model X in de stand P (parkeren) staat. U kunt ook op het oplaadpictogram op het touchscreen tikken om de oplaadinstellingen te openen.

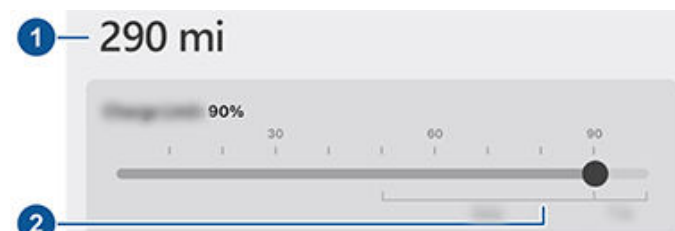

1. **Rijafstand:** Geeft de totale geschatte beschikbare rijafstand weer.
2. **Limiet instellen:** Zet de schuifregelaar voor opladen op het gewenste niveau. De gekozen instelling geldt voor de eerstvolgende laadsessie en toekomstige geplande laadsessies.

**OPMERKING:** Tesla raadt aan het volledige oplaadniveau van de batterij te beperken tot minder dan 90% voor **dagelijks** gebruik en alleen op te laden tot 100% als dit nodig is voor een lange rit.

**OPMERKING:** Een deel van de batterij wordt mogelijk blauw weergegeven. Dat duidt erop dat een klein deel van de energie in de batterij niet beschikbaar is omdat de batterij koud is. Dat is normaal en geen reden tot bezorgdheid. Wanneer de batterij is opgewarmd, wordt het blauwe deel niet meer weergegeven.

Schuif de oplaadlimiet voorbij de aanbevolen limiet voor dagelijks opladen om een optie weer te geven waarmee u tijdelijk eenmalig kunt opladen boven deze aanbevolen limiet. Dit is handig voor lange ritten en na selectie wordt opnieuw de vorige oplaadlimiet ingesteld.

U kunt de oplaadinstellingen verder aanpassen:



- **Laadstroom op deze locatie:** Het laden gebeurt met de maximum stroomsterkte (afhankelijk van de laadkabel) behalve wanneer de laadstroom vooraf lager werd ingesteld. Tik op de toets - of + om de stroomsterkte te veranderen (bijvoorbeeld in gevallen waarbij het lichtnet waar ook andere apparatuur op is aangesloten, overbelast dreigt te raken). De laadstroom kan nooit hoger ingesteld worden dan het maximum van de aangesloten laadkabel. Als de laadstroom wordt aangepast, wordt dat in het geheugen van de Model X opgeslagen. De volgende keer hoeft de laadstroom bij hetzelfde laadstation dan niet meer aangepast te worden.

Wanneer u de auto oplaadt met de Mobile Connector en huishoudelijke stopcontacten, selecteert de auto mogelijk automatisch een standaard oplaadstroom. U kunt deze standaard stroomsterkte vervangen door een hogere waarde door de instelling **Stroom op deze locatie** te wijzigen of via de mobiele app.

**OPMERKING:** Als de Model X wordt geladen en onverwachte schommelingen in toegevoerd vermogen detecteert, wordt de laadstroom automatisch met 25% verminderd. Een stroom van 40 ampère wordt bijvoorbeeld verminderd tot 30 ampère. Deze automatische stroomvermindering verhoogt de betrouwbaarheid en veiligheid wanneer zich een extern probleem voordoet (bijvoorbeeld: wanneer een bedradingssysteem, stopcontact, adapter of snoer zijn nominale capaciteit niet kan leveren). Als voorzorgsmaatregel slaat de Model X de verlaagde stroom op wanneer de auto de stroom van de locatie automatisch verlaagt. Hoewel u de stroom handmatig kunt verhogen, adviseert Tesla om te laden met de lagere stroom totdat het onderliggende probleem is opgelost en de laadlocatie een constante stroom kan leveren.

- **Laadpoort openen, laadpoort ontgrendelen en stoppen met opladen:** Als u de auto niet oplaadt, tikt u op **Laadpoort openen** of **Laadpoort ontgrendelen** om de klep van de laadpoort te openen of de oplaadkabel te ontgrendelen van de laadpoort. Gebruik **Opladen stoppen** wanneer u klaar bent met opladen.
- **Plannen:** Geeft het schema voor voorverwarming en opladen weer. U kunt een voorverwarmings- of oplaadschema maken voor uw opgeslagen thuis- en werklocatie of voor uw huidige locatie (zie [Gepland voorverwarmen en opladen op pagina 211](#)).
- **Supercharging:** Geeft de gebruikskosten van Supercharger, de locatie, de begintijd van het opladen en een schatting van de kosten van de sessie weer (zie [Supercharger-tarieven op pagina 208](#)).

**OPMERKING:** Om filevorming bij drukke Supercharger-locaties tegen te gaan, wordt het opladen van uw auto mogelijk beperkt tot 80% wanneer u Reisplanner niet gebruikt (indien beschikbaar in uw land). Zie [Reisplanner op pagina 193](#)).

## Supercharger-tarieven

Als u de auto oplaadt bij een Tesla Supercharger, wordt informatie over de laadsessie onder in het laadscherm weergegeven. Deze informatie bevat de locatie, de begintijd van het opladen en een schatting van de kosten van de sessie. Als u stopt met superchargen, worden de geschatte kosten van de sessie weergegeven totdat een nieuwe Supercharger-sessie begint. Als het opladen gratis is, wordt bij de geschatte kosten het getal nul weergegeven.

**OPMERKING:** Geschatte kosten kunnen afwijken van de uiteindelijke werkelijke kosten van de Supercharger-sessie. U vindt de eindprijzen voor Supercharging-sessies in uw Tesla-account.

Er worden extra kosten gerekend nadat het opladen is voltooid of, bij een druk Supercharger-station, nadat de limiet voor oponthoud voor uw auto is verstreken. Superchargers zijn bedoeld voor snelladen en deze kosten moedigen bestuurders aan om hun auto te verplaatsen wanneer het opladen is voltooid. De kosten voor een locatie, inclusief of idle fees of kosten voor oponthoud van toepassing zijn, vindt u in het pop-upscherm voor de locatie op het touchscreen (zie [Laadpunten op pagina 191](#)) of in de mobiele Tesla-app.

- **Idle fees** zijn van toepassing wanneer de helft of meer van de Superchargers op een locatie bezet zijn en lopen op zodra de auto zijn oplaadlimiet heeft bereikt. De mobiele Tesla app geeft een melding wanneer het opladen bijna is voltooid en opnieuw een melding wanneer het opladen is voltooid. Er worden extra meldingen verzonden wanneer 'idle fees' worden gerekend. 'Idle fees' komen te vervallen wanneer u uw auto binnen vijf minuten verplaatst of wanneer het opladen is voltooid.
- Alleen Verenigde Staten: **Kosten voor oponthoud** zijn van toepassing bij bepaalde Supercharger-locaties die vaak druk zijn. Kosten voor oponthoud lopen op wanneer het station de capaciteit heeft bereikt en het oplaadniveau van de batterij van de auto hoger is dan de limiet voor oponthoud. De kosten worden de eerste vijf minuten kwijtgescholden en vervolgens in rekening gebracht totdat de auto is verplaatst.

Meld u aan bij uw Tesla-account om tarieven en gegevens van Supercharger-sessies te bekijken, te zien hoeveel gratis krediet u nog heeft, een betaalmethode in te stellen en betalingen te verrichten. Nadat een betaalwijze is opgeslagen, worden de bedragen in het vervolg automatisch afgeschreven.

## Laadpunten van derden

Afhankelijk van marktregio, voertuigconfiguratie, etc., is iedere Tesla voorzien van een **North American Charging Standard (NACS)**-laadcontact. Dit is een oplaadsysteem dat is ontwikkeld door Tesla en in populariteit toeneemt bij oplaadstations van derden. Deze stations zijn voorzien van een NACS-aansluiting, waardoor geen afzonderlijke adapter nodig is.



Elke Tesla kan worden opgeladen met Tesla-stations (bijvoorbeeld een Supercharger, Wall Connector of Mobile Connector), maar uw voertuig is mogelijk niet uitgerust met de benodigde hardware voor het gebruik van sommige DC-snellaadstations van derden met NACS-aansluiting. In die gevallen lijkt de aansluiting compatibel, maar wanneer u de Model X aansluit, wordt uw voertuig niet opgeladen. Dit komt doordat de Model X ook een CCS-communicatieprotocol moet ondersteunen (een veelgebruikt oplaadsysteem voor sommige laadstations van derden) om te kunnen opladen met DC-snelladers met NACS-aansluiting van derden.

**OPMERKING:** Om te kunnen opladen met laadstations van derden met een CCS-aansluiting, is een adapter nodig en moet mogelijk de hardware van uw voertuig achteraf worden aangepast om het CCS-communicatieprotocol te ondersteunen.

Als uw wilt zien of uw voertuig al kan communiceren met CCS, navigeer dan naar **Bediening > Software > Aanvullende voertuiginformatie > Ondersteuning CCS en NACS DC-snelladen bij derden:**

CCS-laadstation:



NACS-laadstation:



- **Ingeschakeld:** Model X ondersteunt het CCS-communicatieprotocol en kan opladen bij elk CCS-laadstation (adapter nodig) NACS-laadstation van derden.
- **Niet ingeschakeld:** Uw voertuig biedt momenteel geen ondersteuning voor het CSS-communicatieprotocol voor NACS- en CSS-laadstations. Gebruik de mobiele app om te zien of u in aanmerking komt voor een serviceafspraak om dit mogelijk te maken door een aanpassing van hardware. Beschikbaarheid van deze aanpassing kan variëren.
- **Niet compatibel:** Model X kan het CSS-communicatieprotocol niet ondersteunen en kan niet opladen met NACS- of CSS-laadstations van derden.

## Laadkabel handmatig ontgrendelen

Als de normale methoden voor het ontgrendelen van een laadkabel van het laadcontact (met de ontgrendelknop van de connector, het touchscreen of de mobiele app) niet werken, probeer dan de toets voor de achterbak op de sleutel 1 tot 2 seconden ingedrukt te houden. Als de kabel nog steeds niet ontgrendelt, volg dan voorzichtig de volgende stappen:

1. Controleer op het laadscherm of touchscreen of de Model X niet actief wordt opgeladen. Tik indien nodig op **Opladen stoppen**.
2. Open de achterbak.
3. Trek aan de ontgrendelkabel van het laadcontact om de laadkabel te ontgrendelen.

**⚠ ATTENTIE:** Trek niet aan de ontgrendelkabel terwijl u probeert de laadkabel uit het laadcontact te verwijderen. Trek altijd aan de ontgrendelkabel voordat u probeert de laadkabel te verwijderen. Het niet opvolgen van deze instructies kan leiden tot een elektrische schok en ernstig letsel.



**OPMERKING:** De ontgrendelkabel kan verzonken zijn in de opening van de bekleding.

4. Trek de laadkabel uit het laadcontact.

**⚠ LET OP!** Gebruik de ontgrendelkabel **uitsluitend** in situaties waarin u de laadkabel niet op de gebruikelijke manieren kunt ontgrendelen. Continu gebruik kan leiden tot schade aan de ontgrendelkabel of laadapparatuur.



# Instructies voor het laden

**⚠ ATTENTIE:** Voer deze procedure niet uit wanneer uw voertuig wordt opgeladen of wanneer er oranje stroomleidingen blootliggen. Het niet opvolgen van deze instructies kan leiden tot een elektrische schok en ernstig letsel of beschadiging van het voertuig. Neem contact op met uw dichtstbijzijnde Service Center als u niet zeker weet hoe u deze procedure veilig kunt uitvoeren.

## Aanbevelingen voor opladen

- Voorkom dat de batterij te ver leeg raakt (het batterijpictogram wordt geel wanneer de resterende capaciteit van de batterij daalt tot 20% of lager).
- Raadpleeg de informatie op het touchscreen van de auto (ga naar **Bediening** > **Opladen**) of de mobiele app (raak het pictogram **Opladen** aan) voor de aanbevolen dagelijkse laadlimieten en de laadlimieten voor de rit.
- Controleer, nadat u het voertuig hebt aangesloten en voordat u wegloopt, of de laadpoortverlichting groen knippert (wat betekent dat de Model X wordt opgeladen). Als het opladen van de Model X niet na enkele seconden begint, is de connector mogelijk niet volledig in de laadpoort gestoken of wordt het opladen mogelijk verhinderd door een ander probleem. Kijk of op het touchscreen een waarschuwing met meer informatie wordt weergegeven.

**OPMERKING:** Als de laadpoortverlichting oranje knippert, wordt de Model X opgeladen met een verlaagde stroomsterkte. Als de laadpoortverlichting continu blauw brandt, is de oplader aangesloten, maar wordt het voertuig niet opgeladen (bijvoorbeeld wanneer opladen is gepland). Zie [Verlichting laadcontact op pagina 205](#) voor meer informatie.

### Tips voor snelladen:

- Zoek snelladers door te filteren op drie bliksemschichten in de zoekbalk van het navigatiesysteem.
- Navigeer naar snelladers, zodat de hoogspanningsbatterij kan worden voorverwarmd. Door een optimale temperatuur van de batterij kan het opladen worden versneld.
- Doorgaans verloopt het opladen sneller wanneer het batterijniveau laag is.

**OPMERKING:** U bent altijd zelf verantwoordelijk voor het controleren van het batterijniveau van uw voertuig. Wacht niet met opladen totdat de batterij leeg is. Zorg er altijd voor dat het batterijniveau meer dan voldoende is om veilig een laadstation te kunnen bereiken.

- Laat bij Superchargers wat ruimte tussen uw voertuig en andere voertuigen, omdat de stroom mogelijk door aangrenzende laadaansluitingen wordt gedeeld.





Voorverwarmen en opladen plannen voor de Model X. U kunt voorverwarmen plannen zodat uw auto efficiënter wordt opgeladen of om de Model X voor te bereiden voor vertrek.

**OPMERKING:** U kunt **Planning** ook openen vanuit het climate control-scherm, oplaadvenster en de mobiele Tesla-app (versie 4.34.5 of nieuwer vereist).

Model X bewaart automatisch uw planning voor elke locatie waarop u een planning maakt. Als u **Huidige locatie** selecteert, kan de geconfigureerde planning alleen worden gebruikt wanneer u terugkeert op ongeveer dezelfde fysieke locatie.

**OPMERKING:** Gepland opladen kan niet worden gebruikt in combinatie met snelladers, inclusief Tesla Superchargers. Oplaadplanningen die u maakt, worden genegeerd wanneer u bij een snellader oplaadt.

## Een planning maken

Maak een planning voor **Voorverwarmen** en **Opladen** om de tijd en dagen in te stellen waarop u de Model X wilt voorverwarmen of opladen. Een planning maken:

1. Tik op **Bediening** > **Planning**.
2. Selecteer de locatie waarvoor u een planning wilt configureren.
  - **Huidige locatie:** De huidige locatie van uw auto, gebaseerd op uw GPS-coördinaten.  
**OPMERKING:** De auto moet geparkeerd zijn om een planning voor uw huidige locatie te kunnen maken.
  - **Thuis/werk:** De opgeslagen locatie voor uw woonadres en werkadres. U kunt deze opties niet kiezen wanneer u geen thuis- of werklocatie hebt opgeslagen (zie [Thuis, Werk en Favoriete bestemmingen op pagina 191](#)).
3. Tik op **Voorverwarmen** om de tijd en frequentie voor het voorverwarmen van uw auto in te stellen.
4. Tik op **Opladen** om de begin- en eindtijd en de frequentie voor het opladen in te stellen.
5. Selecteer **Maken** om de planning te maken.

**OPMERKING:** Als **Wekelijks herhalen** is uitgeschakeld, voert de Model X de planning eenmalig uit. Het voertuig schakelt de planning vervolgens uit, totdat u het handmatig opnieuw inschakelt.

## Gepland opladen gebruiken

Wanneer u een oplaadplanning maakt of inschakelt, kunt u de auto aansluiten op de oplader. Als u voorverwarming of opladen voor later op de dag hebt gepland, wacht de Model X tot dat tijdstip met voorverwarmen of opladen.

Als planningen elkaar overlappen, gebruikt het voertuig indien nodig de langste geplande oplaadsessie. Voorbeeld: U hebt gepland dat de Model X begint met opladen om 2:00 uur en om 3:00 uur, en stopt met opladen om 2:30 uur en 5:00 uur. In dat geval combineert de auto de twee oplaadplanningen tot één tijdsblok van 2:00 uur tot 5:00 uur.

Als u een tijd opgeeft voor **Stoppen om**, maar niet voor **Beginnen om**, verbruikt de auto kort stroom wanneer deze wordt aangesloten voor gepland opladen (u hoort dan mogelijk een klikgeluid) om de noodzakelijke begintijd te berekenen voor het bereiken uw oplaadlimiet. Voorbeeld: U stelt 2:00 uur in als tijd voor **Stoppen om** en de auto heeft 2 uur nodig om op te laden tot de oplaadlimiet. Als u uw auto om 21:00 uur aansluit op de oplader, verbruikt de Model X kort stroom om de begintijd te berekenen en begint deze met opladen om 00:00 uur.

Als u een tijd opgeeft voor **Beginnen om**, maar niet voor **Stoppen om**, begint de auto op de opgegeven tijd met opladen en gaat deze door met opladen totdat de oplaadlimiet is bereikt.

Er zijn scenario's waarin **Gepland opladen** onmiddellijk begint. Deze scenario's kunnen zich voordien wanneer de Model X wordt aangesloten:

- Tijdens een geplande oplaadsessie.
- Tot 6 uur na het begin van een geplande oplaadsessie, als er geen tijd voor **Stoppen om** is opgegeven.
- Wanneer de volgende geplande oplaadsessie na meer dan 18 uur zal plaatsvinden en niet vandaag.
- Als u geen tijd voor **Beginnen om** hebt ingesteld en er onvoldoende tijd is om de oplaadlimiet te bereiken op de tijd voor **Stoppen om**.

**OPMERKING:** Model X begint NIET automatisch met opladen wanneer u uw voertuig binnen 6 uur na de **Stoppen om**-tijd van een geplande oplaadsessie op de oplader aansluit, tenzij een andere geplande oplaadsessie aanwezig is.

Om energiekosten te besparen, kunt u het opladen zo plannen dat het opladen exact op een geplande vertrektijd stopt, zelfs in regio's waar geen daltarieven van toepassing zijn. Als het opladen bijvoorbeeld begint zodra u de stekker in het contact steekt, kan het opladen veel eerder zijn voltooid. Hierdoor koelt de batterij af tot de omgevingstemperatuur en is er naargelang uw vertrektijd energie nodig om de batterij weer op te warmen. Als er geen daltarieven van toepassing zijn, raadt Tesla daarom aan dat u de auto oplaadt tot de geplande vertrektijd om energie te besparen, door uw vertrektijd in te stellen als de geplande tijd voor **Stoppen om**.

## Voorverwarmen

Gebruik **Voorverwarmen** om een tijd te plannen waarop de Model X klaar moet zijn om weg te rijden. Model X berekent automatische wanneer het voorverwarmen moet beginnen. Dit zorgt ervoor dat het interieurklimaat en de batterij zijn voorbereid op uw vertrektijd.





## Gepland voorverwarmen en opladen

---

**Voorverwarmen** verwarmt de batterij voor betere prestaties en zorgt voor een comfortabel interieurklimaat op de door u ingestelde vertrektijd. Als u **Voorverwarmen** niet plant, verwarmt de Model X alleen de batterij vóór het opladen wanneer de batterij te koud is voor het opladen en wordt het interieur niet voorverwarmd.

**OPMERKING:** Als de Model X niet op de oplader is aangesloten, werkt de voorverwarming, maar alleen wanneer het batterijniveau hoger is dan 20%.

Voorverwarmen kan ook helpen om het bereik voor uw aanstaande rit te vergroten, omdat het interieur en de batterij wanneer u begint te rijden minder energie verbruiken wanneer deze zijn voorverwarmd. Voorverwarming kan het energieverbruik van auto's met warmtepompen tijdens het rijden verlagen, omdat de warmte in de batterij kan worden benut om het interieur te verwarmen tijdens het rijden.



## Factoren die van invloed zijn op het energieverbruik

### Tijdens het rijden:

- Verhoogde rijsnelheid.
- Omgevingsfactoren zoals koud of warm weer en wind.
- Gebruik van de klimaatregeling om het interieur te verwarmen of te koelen.
- Hellingen oprijden: Het oprijden van hellingen vergt meer energie, waardoor de actieradius sneller afneemt. Wanneer u echter een helling afrijdt, kan uw auto een deel van energie terugwinnen door middel van regeneratief remmen (zie [Regeneratief remmen op pagina 84](#)).
- Korte ritten of verkeer met veel stoppen en optrekken: Bij het starten van de auto kost het energie om het interieur en de batterij op een bepaalde temperatuur te brengen. Bij zeer korte ritten of bij druk verkeer neemt het gemiddelde energieverbruik mogelijk toe.
- Zware lading.
- Ruiten naar beneden.
- Wielen en banden niet onderhouden.
- Aangepaste instellingen of accessoires van derden (dakdragers of bagagerekken, wielen van derden).

### Geparkeerd en niet aangesloten op een oplader:

- Voorverwarming van het interieur of gebruik van de climate control.
- Infotainment- en climate control-systeem van de auto.
- Bewakingsmodus.
- Mobiele app-aanvragen van Tesla of derden.

## Tips om actieradius te vergroten

U kunt uw actieradius vergroten door op dezelfde manier zuinig te rijden als u deed om benzine te besparen. Doe het volgende voor een maximale actieradius:

- Minder vaart en voorkom veelvuldig en snel accelereren. Overweeg het gebruik van de modus Chill (tik op **Bediening > Pedalen en stuur > Acceleratie**) en Speed Assist (zie [Speed Assist op pagina 168](#)) om u te helpen bij het beperken van uw acceleratie en snelheid.
- Als dit veilig is, kunt u geleidelijk vaart minderen door gas terug te nemen in plaats van het rempedaal te gebruiken. Elke keer dat u tijdens het rijden in de Model X het gaspedaal niet intrapt, verliest de auto door regeneratief remmen snelheid, terwijl de daarbij opgewekte energie wordt gebruikt om de batterij op te laden (zie [Regeneratief remmen op pagina 84](#)).

- Beperk het gebruik van elektrische verbruikers zoals de verwarming en airconditioning. Het gebruik van de stuur- en stuurwiel-verwarming (indien aanwezig) om warm te blijven is efficiënter dan het gebruik van de climate control om het interieur te verwarmen.
- Als uw auto is aangesloten, gebruik dan de mobiele app om uw auto voor te verwarmen, zodat het interieur een aangename temperatuur heeft en de ruiten (indien nodig) zijn ontdooid voordat u gaat rijden. Dit doet u door te tikken op **Climate control > Aan** en uw voorkeuren in te stellen (zie [Mobiele app op pagina 60](#)).
- Tik op **Planning** (ook beschikbaar in de bedieningsschermen voor laden en de climate control) om een tijd in te stellen waarop uw auto gereed moet zijn om te rijden (zie [Gepland voorverwarmen en opladen op pagina 211](#)).
- Stel Bij stoppen in op **Hold** om te profiteren van regeneratief remmen bij lage rijsnelheden.
- Zorg ervoor dat de wielen volgens de specificaties zijn uitgelijnd en dat de banden op de aanbevolen spanning worden gehouden (zie [Onderhoud banden op pagina 220](#)), en worden gedraaid indien nodig (zie [Onderhoudsintervallen op pagina 217](#)).
- Neem geen onnodige bagage mee.
- Open alle ramen volledig.
- Schakel Bespaarmodus in, indien aanwezig (zie [Bespaarmodus op pagina 214](#)).
- Functies zoals Bewakingsmodus en Cabin Overheat Protection kunnen van invloed zijn op de actieradius. Schakel functies uit wanneer u ze niet gebruikt.
- Laat de auto wanneer deze niet wordt gebruikt aangesloten op de oplader om overmatig energieverbruik van de auto te voorkomen.

Het is normaal dat het geschatte bereik de eerste maanden iets afneemt voordat het is geëgaliseerd. In de loop van de tijd ziet u mogelijk een geleidelijke, maar natuurlijke, afname van het bereik bij een volle batterij. Dit is afhankelijk van factoren zoals de kilometerstand en leeftijd van de batterij. Uw Model X zal u informeren in het onwaarschijnlijke geval dat een hardwareprobleem een buitensporige verslechtering van de batterij of het bereik veroorzaakt.

De vermogensmeter op het instrumentenpaneel geeft feedback over het energieverbruik.

## Bereikgarantie

De actieradius die worden weergegeven in de Model X en een schatting van de resterende energie in de batterij gebaseerd op nominaal EPA-verbruik. Er wordt geen rekening gehouden met uw persoonlijke rijgedrag of externe omstandigheden. Het weergegeven bereik op het instrumentenpaneel kan sneller afnemen dan de werkelijk afgelegde afstand. Als u het geschatte bereik op basis van uw recente energieverbruik wilt zien, open dan de Energie-app om de grafiek weer te geven.



## De actieradius vergroten

**OPMERKING:** De nominale actieradius is gebaseerd op nominaal EPA-verbruik in de Verenigde Staten, dat afwijkt van tests die in andere regio's worden gepubliceerd en uitgevoerd.

Uw auto controleert continu het energieniveau en de afstand tot bekende laadlocaties.



Tik op **Opladers** in de navigatiezoekbalk om te wisselen tussen soorten opladers, inclusief Superchargers en laadpunten.

Wanneer het risico bestaat dat u buiten het bereik van bekende laadlocaties komt, verschijnt er een bericht op het touchscreen. U kunt nu een lijst laten weergeven met laadstations die binnen bereik zijn. Wanneer u een laadlocatie in de lijst kiest, biedt de Model X navigatie-instructies en een lijst met route-aanwijzingen. Deze lijst toont ook de hoeveelheid energie die naar verwachting beschikbaar is wanneer u op de laadlocatie aankomt.

Reisplanner (indien beschikbaar in uw land) begeleidt u door Supercharger-locaties om de oplaad- en rijtijd tot een minimum te beperken. Om deze functie in te schakelen, tikt u op **Bediening > Navigatie > Reisplanner**.

### Energie-app

De Energie-app geeft een beeld van het actuele en voorspelde energieverbruik van uw auto. Om de Energie-app te gebruiken, navigeert u naar **Application Launcher > Energie** op het touchscreen. U kunt uit twee grafiektypen kiezen:

- **Verbruik** Bekijk het energieverbruik van de Model X over de afgelopen 5, 15 of 30 mijl (10, 25 of 50 km).

Tik op **Huidig bereik** of **Gemiddeld bereik** om de schatting van het bereik te wijzigen. Met Huidig bereik worden slechts enkele van de meest recente datapunten gebruikt om het bereik te voorspellen. Met Gemiddeld bereik wordt het bereik nauwkeuriger geschat, op basis van het energieverbruik van de afgelopen 5, 15 of 30 mijl (10, 25 of 50 km).

- **Rit:** U kunt controleren hoeveel energie er wordt verbruikt terwijl u naar een bestemming navigeert. U kunt het werkelijke verbruik en de aanvankelijke voorspelling vergelijken. De groene lijn geeft het werkelijke verbruik weer, terwijl de grijze lijn het voorspelde verbruik weergeeft. U kunt het zoomniveau aanpassen door te tikken op het zoompictogram in de rechterbovenhoek van de grafiek.

**OPMERKING:** De Rit-grafiek toont het energieverbruik alleen als u, met het navigatiesysteem ingeschakeld, onderweg bent naar een bestemming.

### Bespaarmodus

Bespaarmodus (indien aanwezig) bespaart energie door het vermogen van het climate control-systeem te beperken en de signatuurverlichting uit te schakelen. Schakel Bespaarmodus in door te tikken op **Bediening > Rijden >**

**Bespaarmodus**. Wanneer Bespaarmodus is ingeschakeld in een auto met vierwielaandrijving, dan optimaliseert Bespaarmodus ook de verdeling van het koppel tussen de motoren voor een maximaal bereik.

### Energie besparen

Model X heeft een energiezuinige modus die de hoeveelheid verbruikte energie reduceert wanneer de Model X niet wordt gebruikt. Op nieuwere modellen is deze functie geautomatiseerd voor optimale energiebesparing. Op oudere modellen kunt u echter op **Bediening > Scherm > Energiebesparing** tikken en uit de volgende opties kiezen:

- **UIT** – De Model X gaat alleen 's nachts automatisch over naar de energiebesparingsmodus (22:00 tot 05:00 uur). Energieverbruik bij stilstand kan toenemen.
- **AAN** – Er wordt aanzienlijk minder energie verbruikt wanneer de Model X niet wordt gebruikt. Het kan zijn dat het instrumentenpaneel en Bluetooth langzamer opstarten.
- **Altijd verbonden** – Houdt mobiele verbinding in stand wanneer energiebesparing actief is. Hierdoor kan de mobiele app sneller verbinding maken met de Model X en kunt u direct over internettoegang beschikken wanneer u instapt. Hierbij wordt iets meer energie gebruikt.



## Nieuwe software laden

Tesla update de software van uw auto 'over the air', zodat u altijd verzekerd bent van de nieuwste functies. Tesla raadt u aan software-updates zo spoedig mogelijk te installeren op uw auto. Voor een snelle en betrouwbare levering van software-updates adviseert Tesla om wanneer mogelijk wifi ingeschakeld te laten en de verbinding met het wifi-netwerk te behouden. In de meeste gevallen moet uw auto zijn verbonden met wifi om een update van de software te kunnen downloaden (zie [Wifi op pagina 63](#)).

## Nieuwe software downloaden vs. installeren

Er zijn twee stappen om een nieuwe update te ontvangen: software downloaden (waarvoor wifi nodig is) en hem installeren. Voor uw gemak kunt u downloads en installaties starten met de mobiele Tesla-app.

### Downloaden

Wanneer een software-update beschikbaar is, wordt die automatisch gedownload, waarbij u een groene pijl ziet bovenaan het scherm. Als de auto geen verbinding heeft met wifi, verschijnt er een geel download-pictogram. U kunt rijden tijdens het downloaden van de software-update, maar daarbij kan het downloaden worden onderbroken wanneer de wifi-verbinding van uw auto wordt verbroken. Als de software-update volledig is gedownload en gereed is voor installatie, wordt boven in het touchscreen een klok weergegeven.

**OPMERKING:** Om snel en betrouwbaar software-updates te downloaden, adviseert Tesla om wifi ingeschakeld te laten en de verbinding met het wifi-netwerk te behouden wanneer mogelijk (zie [Wifi op pagina 63](#)).

### Installeren

U KAN NIET rijden terwijl de software wordt geïnstalleerd. Als uw auto is aangesloten op een oplader, stopt uw auto met laden totdat de installatie is voltooid. Om de installatie te starten, tikt u op de gele klok boven in het touchscreen. Tik op **Nu installeren** om de installatie onmiddellijk te starten of tik op **Instellen voor deze tijd** om een andere begintijd te kiezen. U kunt op ieder moment voordat de installatie van de update plaatsvindt op dit klokje tikken om de planning van de installatie te wijzigen. Als u rijdt met de Model X op het moment dat er een update gepland is, wordt het installeren van de update geannuleerd en moet de update opnieuw worden gepland. U kan software-updates ook bekijken, downloaden en installeren door te navigeren naar **Bediening > Software**. Maak een verbinding met het wifi-netwerk als dat beschikbaar is om de update te downloaden.

Software-updates worden niet uitgevoerd wanneer bepaalde functies actief zijn, zoals Climate control aanhouden, Dog-modus of Kampeermodus en Smart Preconditioning.

**OPMERKING:** Software-updates worden niet geïnstalleerd als de modus Climate control aanhouden, Dog of Kamperen actief is (zie [Climate control aanhouden, Dog en Kamperen op pagina 181](#)).

**OPMERKING:** Naar behoefte verzendt Tesla ook software-updates via een mobiele verbinding.

**OPMERKING:** Sommige software-updates doen er ongeveer 30 minuten over (sommige langer). Model X moet in de stand P (Parkeren) staan tijdens de software-update.

**⚠ ATTENTIE:** Probeer de auto niet te gebruiken terwijl de software wordt geïnstalleerd. Voertuigfuncties, inclusief enkele veiligheidssystemen en het openen en sluiten van portieren of ramen, kunnen beperkt of uitgeschakeld zijn terwijl de installatie wordt uitgevoerd en schade aan de auto kan het gevolg zijn.

## Voorkeuren software-updates

Tesla bepaalt hoe, wanneer en waar updates naar voertuigen worden verzonden op basis van diverse factoren, die uniek zijn voor iedere release. In **Bediening > Software** kan u kiezen hoe snel u de beschikbare updates voor uw auto wilt ontvangen. Aanvaard ze snel door **Geavanceerd** te selecteren (met extra releases), of wacht tot anderen ze geïnstalleerd hebben (wat resulteert in minder releases) door **Standaard** te selecteren. Uw auto neemt niet deel aan het Early Access-programma van Tesla wanneer u **Geavanceerd** kiest.

Tesla update software niet op verzoek van klanten die de nieuwste functies en verbeteringen willen ontvangen. Het selecteren van de optie **Geavanceerd** en een continue wifi-verbinding (zie [Wifi op pagina 63](#)) is de beste manier om snel de nieuwste software-updates te ontvangen.

Als het touchscreen een melding weergeeft dat de software-update niet voltooid is, wacht dan op de volgende software-update voor uw auto.

**OPMERKING:** Het scherm voor software-updates verdwijnt pas wanneer de update installeert. Installeer software-updates zo spoedig mogelijk. Iedere schade die het gevolg is van het niet installeren van een software-update wordt niet gedekt door de garantie van de auto. Als de installatie van updates is mislukt of geweigerd, kunnen sommige voertuigfuncties mogelijk niet langer toegankelijk zijn of kan digitale media-apparatuur incompatibel worden.

**OPMERKING:** Tesla kan de software van uw auto updaten of opnieuw installeren als onderdeel van een normale diagnose, reparatie of onderhoudsproces in Tesla Service.

**OPMERKING:** Terugkeren naar een oudere softwareversie is niet mogelijk.

## Opladen

Als de Model X wordt opgeladen op het moment dat er een update begint, wordt het opladen gestopt. Het opladen wordt automatisch hervat nadat de software is bijgewerkt.



## Release notes bekijken

Lees na het uitvoeren van een software-update de release notes op het touchscreen voor informatie over wijzigingen of nieuwe functies. Om op elk gewenst moment versie-informatie over de huidige versie van de software van uw voertuig weer te geven, tikt u op **Bediening > Software > Release Notes**.

Tesla raadt u met klem aan om alle release notes te lezen. Deze kunnen belangrijke veiligheidsinformatie of bedieningsinstructies voor uw Model X bevatten.



## Onderhoudsintervallen

Tesla raadt het volgende regelmatige onderhoud aan, indien van toepassing op uw auto, om de betrouwbaarheid en efficiëntie van uw Model X te garanderen.

Zie [Probleemoplossing bij waarschuwingen op pagina 261](#) voor meer informatie over voertuigwaarschuwingen.

- Remvloeistof om de 4 jaar controleren (indien nodig verversen)\*.
- Zak met airco-droogmiddel om de 4 jaar vervangen
- Interieurfilter om de 2 jaar vervangen.
- HEPA-filters en koolstoffilters om de 3 jaar vervangen.
- Remklauwen jaarlijks of telkens na 12.500 mijl (20.000 km) reinigen en smeren in omgevingen waar 's winters wordt gestrooid.
- Banden om de 6.250 mijl (10.000 km) rouleren of wanneer het verschil in profieldiepte 2/32 inch (1,5 mm) of groter is, afhankelijk van wat het eerst wordt bereikt.

\*Door zwaar gebruik van de rem door het trekken van een aanhanger, steile afdalingen of prestatiegericht rijden -- met name voor voertuigen in warme en vochtige omgevingen -- kunnen frequentere controles en verversingen van de remvloeistof noodzakelijk zijn.

**OPMERKING:** Schade tengevolge van het openen van het koelvloeistofreservoir van de batterij valt niet onder garantie.

**OPMERKING:** De bovenstaande intervallen zijn gebaseerd op kenmerkend rijgedrag en rijomstandigheden. Afhankelijk van verschillende omstandigheden zoals rijgedrag, gebruik, omgevingsomstandigheden, enz. moeten de bovenstaande werkzaamheden wellicht vaker of minder vaak worden uitgevoerd dan aangegeven. Bovendien is de bovenstaande lijst niet volledig en ontbreken verbruiksartikelen zoals ruitenwissers, remblokken, laagspanningsbatterij, etc.

**OPMERKING:** Schades en defecten tengevolge van onderhoud of reparaties door niet-erkende Tesla-technici vallen niet onder garantie.

Zie <https://www.tesla.com/support/do-it-yourself-guides> voor meer doe-het-zelf-onderhoudsprocedures en informatie.

## Serviceafspraak plannen

U kunt gemakkelijk een serviceafspraak maken via de mobiele app. Tik op **Service**, selecteer de benodigde service en volg de aanwijzingen in de mobiele app. Verstrek zoveel mogelijk details om het serviceteam te helpen om de oorzaak van het probleem vast te stellen, zoals:

- Foto's, geluidsopnamen of video's.
- Datum(s), tijd(en) en tijdzone waarop het probleem zich voordeed.
- Land en locatie van gebruik.

- De snelheid waarmee ongeveer werd gereden (indien van toepassing).
- Omgevingsomstandigheden (regen, sneeuw, kou, etc.).
- Straatnaam en soort weg (indien van toepassing).
- Kwaliteit van de wegmarkeringen (indien van toepassing).
- Voertuiginstellingen die van toepassing zijn.
- Herkenbare symptomen.

Ga naar <https://www.tesla.com/support/service-visits> voor meer informatie over het plannen van een serviceafspraak.

## Dagelijkse controles

- Controleer het laadniveau van de batterij, aangegeven op het instrumentenpaneel of de mobiele app.
- Controleer de staat van de banden en de bandenspanning van elke band (zie [Onderhoud banden op pagina 220](#)).
- Controleer de werking van de verlichting, claxon, richtingaanwijzers, ruitenwissers en ruitensproeiers.
- Controleer op onverwachte controlelampjes of waarschuwingen op het touchscreen of instrumentenpaneel.
- Controleer de werking van de remmen en parkeerrem.

**OPMERKING:** Omdat de Model X gebruikmaakt van regeneratief remmen (zie [Regeneratief remmen op pagina 84](#)), worden de remblokken minder vaak gebruikt dan in conventionele remsystemen. Om te voorkomen dat roest en corrosie zich ophoopt, raadt Tesla aan regelmatig het rempedaal in te trappen om de mechanische remmen te activeren, waardoor de remblokken en -schijven worden gedroogd.

- Controleer de werking van de veiligheidsgordels (zie [Veiligheidsgordels op pagina 42](#)).
- Controleer onder de Model X of er sprake is van abnormale lekkage. Er kan er zich een klein plasje water onder de auto vormen (afkomstig van de airconditioning).
- Bekijk de buitenkant van de Model X rondom en verwijder eventuele corrosieve substanties (zoals vogelpoep, boomhars, teer, dode insecten, industriële neerslag, etc.) onmiddellijk om schade aan het exterieur te voorkomen (zie [Reinigen op pagina 226](#)).

## Maandelijks controles

- Controleer het niveau van de ruitensproeiervloeistof en vul het reservoir zo nodig bij (zie [Ruitensproeiervloeistof bijvullen op pagina 230](#)).
- Controleer of de airconditioning correct werkt (zie [Climate control bedienen op pagina 178](#)).





**OPMERKING:** De aircocompressor koelt niet alleen het interieur, maar ook de batterij. Daardoor kan het gebeuren dat de aircocompressor bij warm weer vanzelf inschakelt, zelfs wanneer u deze hebt uitgeschakeld. Dit is normaal omdat het koelen van de batterij de grootste prioriteit heeft. Door de batterij op de juiste temperatuur te houden, bent u zeker van optimale prestaties en een lange levensduur. Daarnaast hoort u, zelfs als de Model X niet in gebruik is, mogelijk een gierend geluid of het geluid van stromend water. Deze geluiden zijn normaal en zijn hoorbaar wanneer de interne koelsystemen worden ingeschakeld om verschillende voertuigfuncties te ondersteunen, bijvoorbeeld het onderhouden van de laagspanning-batterij of het balanceren van de temperatuur van de hoogspanningsbatterij.

## Periodieke controles

Voer wanneer nodig de volgende controles uit:

- Na verloop van tijd kan de radiator van uw voertuig verstopt raken wanneer u in stoffige of vervuilde omstandigheden rijdt. Dit kan van invloed zijn op de luchtstroom en de verwarmings-/aircoprestaties. Gebruik de mobiele app om een serviceafspraak te maken.
- De binnenkant van de voorruit binnen de camerabehuizing (zie [Camera's op pagina 19](#)) moet regelmatig worden gereinigd om ervoor te zorgen dat de camera goed zicht houdt en optimaal blijft werken. In het onderhoudsoverzicht voor uw auto kunt u zien of deze reiniging nodig is, door te tikken op **Bediening > Service > Onderhoud**. Maak indien nodig een serviceafspraak in de mobiele app.

## Onderhoudsoverzicht

U kunt de huidige status van onderhoudstaken bekijken door te navigeren naar **Bediening > Service > Onderhoud** op het touchscreen van uw voertuig.

Onderhoudsoverzicht houdt bij wanneer gepland onderhoud, zoals het vervangen van ruitenwissers en filters, voor het laatst is uitgevoerd en geeft aanbevelingen voor het volgende noodzakelijke onderhoud. U kunt dit [zelf uitvoeren](#) of laten doen door Tesla of een onafhankelijke garage. Zodra het onderhoud is uitgevoerd, kun u de onderhoudstaak resetten op het touchscreen van uw auto. Model X legt een tijdstempel en betreffende informatie (zoals uw huidige kilometerstand) vast en reset de onderhoudstaak om u er de volgende keer aan te herinneren. De onderhoudshistorie blijft bewaard voor het voertuig, zodat u en toekomstige eigenaren beschikken over een overzicht van de uitgevoerde onderhoudswerkzaamheden. De onderhoudshistorie verandert niet bij een fabrieksreset.

**OPMERKING:** Hoewel Tesla het onderhoudsoverzicht indien nodig bijwerkt tijdens een servicebezoek, is de juistheid van de informatie de verantwoordelijkheid van de eigenaar van het voertuig, met name wat betreft service- of onderhoudswerkzaamheden die door onafhankelijke garages of de eigenaar zelf zijn uitgevoerd.

## Vervangingsintervallen vloeistoffen

Niveaus van de batterijkoelvloeistof en remvloeistof mogelijk uitsluitend worden gecontroleerd door Tesla of een professionele autowerkplaats. Specifieke service-informatie is beschikbaar in de servicehandleiding.

- **Koelvloeistof batterij:** In de meeste gevallen hoeft de batterijkoelvloeistof gedurende de hele levensduur van uw auto niet te worden verversd.

**OPMERKING:** Schade tengevolge van het openen van het koelvloeistofreservoir van de batterij valt niet onder garantie.

- **Remvloeistof:** Vul zelf geen remvloeistof bij.

## Software

Het updaten van software is belangrijk voor de juiste werking en levensduur van de componenten van uw auto. U moet een software-update zo spoedig mogelijk installeren. Zie [Software-updates op pagina 215](#).

Tesla kan de software van uw auto updaten of opnieuw installeren als onderdeel van een normale diagnose, reparatie of onderhoudsproces in Service.

## Veiligheid hoogspanningscircuit

Veiligheid staat bij de ontwikkeling en bouw van de Model X voorop. Neem de onderstaande voorzorgsmaatregelen in acht om uzelf te beschermen tegen de risico's van hoogspanningssystemen:

- Lees en volg alle instructies die worden gegeven op de stickers die zijn bevestigd op de Model X. Deze stickers zijn er voor uw veiligheid.
- Het hoogspanningssysteem bevat geen losse onderdelen die door de gebruiker onderhouden kunnen worden. Onderdelen, kabels en stekkers van het hoogspanningscircuit mogen niet gedemonteerd, verwijderd of vervangen worden. Hoogspanningskabels zijn oranje gekleurd zodat ze gemakkelijk te herkennen zijn.
- Raak na een aanrijding nooit de hoogspanningsbedrading en stekkers en onderdelen die hierop zijn aangesloten, aan.
- Als er onverhoopt brand zou uitbreken, neem dan direct contact op met de brandweer.



**ATTENTIE:** Maak de oplaadkabel altijd los voordat er werkzaamheden onder de Model X uitgevoerd worden, ook als de batterij op dat moment niet opgeladen wordt.



**ATTENTIE:** Houd uw handen en kleding uit de buurt van koelventilatoren. Sommige ventilatoren werken ook als de Model X uitgeschakeld is.



 **ATTENTIE:** Sommige vloeistoffen (accuzuur, koelvloeistof, remvloeistof, additieven in de ruitensproeiervloeistof enz.) die in auto's worden gebruikt, zijn giftig en mogen niet ingeademd of ingeslikt worden of in contact komen met de huid. Lees daarom voor uw veiligheid altijd eerst de gebruiksvorschriften op de verpakking.



## Bandenspanning weergeven

U kunt de bandenspanning op het instrumentenpaneel weergegeven door met de knop links of rechts op het stuurwiel de **Autostatus** weer te geven (zie [Toetsen links op het stuur gebruiken op pagina 73](#) of [Toetsen rechts op het stuur gebruiken op pagina 74](#)). De spanning van ieder band wordt weergegeven in de visualisatie van uw auto, naast het tijdstip waarop de bandspanning voor het laatst is gemeten. Bepaal of de bandenspanning in Bar of PSI wordt weergegeven door te tikken op **Bediening > Scherm > Bandenspanning**.

U kunt de bandenspanning ook raadplegen in de mobiele Tesla-app.

**OPMERKING:** Mogelijk dient u een korte tijd te rijden voordat de visualisatie de bandenspanningswaarden weergeeft.

## Bandenspanning

Zorg dat de banden altijd op de juiste spanning zijn, zoals aangegeven op de sticker voor banden en belading, zelfs als deze spanning afwijkt van de spanning die op de band zelf wordt vermeld. Deze sticker bevindt zich op de middenstijl en is zichtbaar wanneer het portier aan de bestuurderszijde geopend is.

Gebruik **bij het trekken van een aanhanger** niet de bandenspanning op de sticker met informatie over banden en belading. Raadpleeg in plaats daarvan de bandenspanningswaarden die zijn gepubliceerd in het gedeelte over het trekken van aanhangers (zie [Aanhangers trekken en accessoires dragen op pagina 102](#)).



Het controlelampje van de bandenspanning op het instrumentenpaneel waarschuwt u als de spanning in een of meerdere banden te laag of te hoog is.

Het lampje gaat niet direct uit als de band op de juiste spanning is gebracht. Rijd gedurende een korte tijd met een snelheid van meer dan 15 mph (25 km/h) om het TPMS (Tire Pressure Monitoring System) een nieuwe meting te laten doen, waarna de waarschuwing verdwijnt.

Als het controlelampje elke keer bij het inschakelen van de Model X gedurende één minuut knippert, is er een storing in het TPMS geconstateerd (zie [TPMS-storing op pagina 224](#)).

**OPMERKING:** De bandenspanning van uw voertuig neemt af bij lage omgevingstemperaturen. Als het lampje van het bandenspanningscontrolesysteem brandt, vul dat de banden met lucht voordat u gaat rijden. De bandspanning neemt af met één PSI bij iedere daling met 10° F (6° C) van de buitentemperatuur. De juiste bandenspanning zorgt voor bescherming van de banden tegen oneffenheden in de weg en verbetert het bereik.



**ATTENTIE:** Een te lage bandenspanning is de meest voorkomende oorzaak van bandenproblemen en kan leiden tot oververhitting, waardoor scheuren kunnen optreden, koordlagen kunnen losraken en een klapband kan ontstaan. De bestuurder kan dan de controle over de auto verliezen en er is een grote kans op ernstige ongevallen. Een te lage bandenspanning zorgt ook voor een kleinere actieradius en verkort de levensduur van de banden.



**ATTENTIE:** Het controlelampje voor lage bandenspanning waarschuwt u alleen in situaties waarin de bandenspanning van een band onder de aanbevolen spanning ligt (zoals vermeld op de sticker voor banden en belading) onder normale rijomstandigheden. Het geeft geen waarschuwing wanneer de bandenspanning van een band te laag door de lading die u vervoert.



**ATTENTIE:** Controleer de bandenspanning met een bandenspanningsmeter als de banden koud zijn. De banden zijn na ongeveer één mijl (1,6 km) al zo ver opgewarmd dat de meting niet meer betrouwbaar is. Ook felle zon of extreem warm weer kan de bandenspanning beïnvloeden. Wees niet verbaasd over hogere waarden als u de bandenspanning meet wanneer de banden warm zijn. Laat geen lucht uit warme banden ontsnappen om de voorgeschreven waarden die gelden voor koude banden, te bereiken. Een warme band met een spanning gelijk aan of lager dan de voorgeschreven waarde voor koude banden heeft een gevaarlijk lage bandenspanning.

## Bandenspanning controleren en aanpassen

Volg de onderstaande aanwijzingen als de banden koud zijn en de Model X minstens 3 uur stil heeft gestaan:

1. Raadpleeg de sticker met informatie over banden en belading op de middenstijl aan bestuurderszijde voor de aanbevolen bandenspanning.
2. Verwijder het ventieldopje.
3. Druk een bandenspanningsmeter stevig op het ventiel om de druk te meten.



4. Breng de band zo nodig op de juiste spanning door lucht toe te voegen of te verwijderen.

**OPMERKING:** U kunt lucht laten ontsnappen door het metalen pennetje in het midden van het ventiel in te drukken.

5. Controleer opnieuw de bandenspanning met de nauwkeurige bandenspanningsmeter.
6. Herhaal, indien nodig, stap 3 en 4 totdat de bandenspanning correct is.
7. Brengt het dopje weer aan op het ventiel om het tegen vuil te beschermen. Controleer het ventiel regelmatig op schade en lekkage.

## Controle en onderhoud van banden

Controleer de wangen en het loopvlak van de banden regelmatig op vervormingen (uitstulpingen), vreemde voorwerpen, scheuren en slijtage.

 **ATTENTIE:** Rijd niet met de Model X als een band beschadigd of versleten is, of een te hoge of te lage bandenspanning heeft. Controleer de banden regelmatig op slijtage en beschadigingen zoals scheuren, uitstulpingen, losse koordlagen. Let ook op slijtage van de binnenwang van de band.

## Bandenslijtage

Een toereikende profieldiepte is belangrijk voor goede prestaties van de banden. Banden met een profieldiepte van minder dan 4/32" (3 mm) zorgen voor een verhoogd risico op aquaplaning in natte omstandigheden en mogen niet worden gebruikt. Banden met een profieldiepte van minder dan 5/32" (4 mm) presteren niet goed in sneeuw en sneeuwvrij, en mogen niet worden gebruikt in winterse omstandigheden.

Model X is af-fabriek voorzien van banden met een slijtage-indicator in het loopvlak. Als het profiel tot op 3/32" (2 mm) is versleten, komen deze indicatoren aan het oppervlak, wat het effect geeft van een rubberen streep over de volle breedte van het loopvlak van de band. Voor optimale prestaties en veiligheid adviseert Tesla de banden te laten vervangen voordat de slijtage-indicators zichtbaar zijn.

Monteer de banden met het meeste profiel op de achterwielen, om de rijeigenschappen van de auto te verbeteren en aquaplaning tot een minimum te beperken.

## Banden wisselen, wielen balanceren en uitlijnen

Tesla raadt aan de banden om de 6.250 mijl (10.000 km) te rouleren of wanneer het verschil in profieldiepte 2/32" (1,5 mm) of groter is, afhankelijk van wat het eerst wordt bereikt.

Het rouleren van banden is een essentieel onderdeel van bandenonderhoud. Het draagt bij aan een gelijkmatige slijtage van de bandenprofielen, waardoor slijtage en weggeluid van de banden wordt verminderd en de levensduur van de banden wordt gemaximaliseerd.

Banden van auto's met verschillende bandenmaten en niet-directionele banden kunnen van zijkant naar zijkant (van links naar rechts) maar niet van voor naar achteren worden gerouleerd, aangezien de bandenmaten van de voor- en achterbanden verschillen. Door banden van links naar rechts te rouleren kan het profiel langer meegaan door verandering van de draairichting voor elke band en gelijkmatige slijtage van de wangen.

Slecht uitgebalanceerde wielen (soms merkbaar als een trilling in het stuurwiel) hebben een negatieve invloed op de rijeigenschappen en verkorten de levensduur van de banden. Ook bij normaal gebruik van de auto kan er op elk moment een onbalans in de wielen optreden. Laat de wielen in dat geval opnieuw balanceren.

Laat de uitlijning van de wielen controleren als er sprake is van onregelmatige (scheef afgesleten band) of overmatige slijtage.

## Lekke band

Controleer de bandenspanning regelmatig om te voorkomen dat u onderweg met een lekke band wordt geconfronteerd. Laat een lekke of beschadigde band zo snel mogelijk repareren of vervangen.

Tubeless banden kunnen niet zomaar lek raken, mits het object in de band blijft zitten. Als u onder het rijden plotseling een sterke trilling voelt of vermoedt dat er een band beschadigd is, verminder dan direct uw snelheid. Rijd langzaam, vermijd sterk remmen en sturen en stop op een veilige plaats. Laat uw Model X naar een Tesla Service Center of een bandenspecialist in de buurt brengen.

**OPMERKING:** In sommige gevallen kunt u kleine gaatjes (minder dan 1/4" (6 mm)) repareren met een bandenreparatiesetje dat optioneel verkrijgbaar is bij Tesla. Vervolgens kunt u de Model X met een aangepaste snelheid zelf naar een Tesla Service Center of een bandenspecialist in de buurt rijden.

 **ATTENTIE:** Rijd niet door met een ongerepareerde lekke band, ook niet als de band niet helemaal is leeggelopen. Een lekke band kan opeens helemaal leegraken.

## Vlakke kanten

Als de Model X gedurende lange tijd heeft stilgestaan, kunnen er vlakke kanten op de banden ontstaan. Deze vlakke kanten zullen een trilling veroorzaken wanneer u weer gaat rijden met de Model X. Deze trilling verdwijnt vanzelf naarmate de banden warm worden en hun oorspronkelijke vorm weer aannemen.



## Levensduur banden verlengen

Houd de banden op de juiste spanning en houd u aan de snelheidslimieten voor een maximale levensduur van de banden. Vermijd:

- Hard wegrijden, snel accelereren.
- Bochten op hoge snelheid nemen, hard remmen.
- Door kuilen en over bulten in de weg rijden.
- Tegen stoepranden rijden.
- Dat er schadelijke vloeistoffen op het rubber komen.

## Banden en wielen vervangen

Banden verouderen onder invloed van ultraviolet licht, extreme temperaturen, zware belastingen en milieuomstandigheden. Vervang de banden daarom eens per 6 jaar of eerder als nodig blijkt, zelfs als de profieldiepte groter is dan het minimum.

Als een bandenpaar is versleten, moeten alle banden tegelijk worden vervangen. Kies een door Tesla goedgekeurde band die speciaal is ontworpen voor uw auto. De meeste door Tesla goedgekeurde banden zijn te herkennen aan de T-specificatie op de wang van de band (bijvoorbeeld T0, T1, T2). Door Tesla goedgekeurde banden zijn ontworpen voor elektrische aandrijflijnen en staan garant voor optimale prestaties, veiligheid, betrouwbaarheid en duurzaamheid. Raadpleeg voor meer informatie over door Tesla goedgekeurde vervangende banden de [servicehandleiding](#).

**OPMERKING:** De T-markering geeft de voortgang van een specifieke band aan volgens de specificaties van Tesla. Een T1 Michelin Primacy is bijvoorbeeld nieuwer dan een T0 Michelin Primacy, maar is niet per definitie nieuwer dan andere modellen T0-banden.

Als banden vroegtijd moeten worden vervangen, bijvoorbeeld door een lekke band, raden we u aan de banden in paren te vervangen tenzij de profieldiepte van de andere banden niet meer dan 2/32 in (1,5 mm) verschilt van dat van de nieuwe band. Vervang banden door banden van hetzelfde merk en model. Breng altijd een paar nieuwe banden op de achterwielen aan wanneer alle vier de banden dezelfde bandenmaat hebben. Balanceer altijd het wiel en de band nadat een band is verwisseld. Raadpleeg een professionele bandenspecialist voor meer informatie. Het kan tot 24 uur duren na de bandenwissel of reparatie totdat het bandensmeermiddel volledig is gedroogd en de banden optimaal aan de velgen hechten. Voorkom snel accelereren gedurende deze periode om het slippen van banden op de velgen te voorkomen.

**OPMERKING:** Ongeacht het aantal banden dat wordt vervangen, wordt een complete set passende banden aanbevolen voor optimale prestaties.

Als u andere banden laat monteren, zorg dan dat ze minimaal dezelfde belastings- en snelheidsindex hebben (zie [Betekenis van markeringen op banden op pagina 245](#)) als de originele banden.

Zie [Wielen en banden op pagina 244](#) voor de technische gegevens van de originele banden en wielen van de Model X.

Wanneer u een band vervangt, moet u de sensoren van het bandenspanningcontrolesysteem (TPMS) opnieuw instellen om zeker te zijn dat ze de juiste waarschuwingen geven wanneer de bandenspanning te laag of te hoog is (zie [Automatisch opnieuw instellen van TPMS-sensoren op pagina 224](#)).



**ATTENTIE:** Gebruik in het belang van de veiligheid alleen banden en wielen die aan de originele technische specificaties voldoen. Het gebruik van banden die niet aan de oorspronkelijke specificaties voldoen, kan de goede werking van het TPMS verstoren.



**ATTENTIE:** Nooit de snelheidscategorie van uw voertuigbanden overschrijden. De snelheidscategorie staat op de wang van uw banden (zie [Betekenis van markeringen op banden op pagina 245](#)).

## Asymmetrische banden

Sommige Model X banden zijn asymmetrisch en moeten met de juiste wang aan de buitenzijde op de velg worden gemonteerd. Op de zijkant die naar buiten gericht moet worden, staat het woord **OUTSIDE**. Let erop dat de banden op de juiste manier op de velgen gemonteerd worden.



**ATTENTIE:** Als de banden verkeerd op de velgen gemonteerd worden, zal de wegligging duidelijk minder zijn.

## Aero-doppen verwijderen en monteren

Als uw Model X is voorzien van aero-doppen, moet u deze verwijderen om toegang te krijgen tot de wielmoeren.

Een aero-dop verwijderen:

1. Pak de aero-dop stevig vast met beide handen.
2. Trek de aero-dop naar u toe om de bevestigingsklemmen los te maken.

Een aero-dop monteren:

1. Lijn de aero-dop uit met het ventiel.
2. Druk het midden van de dop stevig aan om deze op zijn plaats te vergrendelen en werk van daaruit naar buiten toe om de buitenomtrek van elke spaak stevig aan te drukken. Mogelijk moet u de tegenoverstelde zijde van de dop vasthouden totdat alle spaken zijn bevestigd.





3. Druk het midden van de dop stevig aan met uw handen (niet tegen de dop slaan) om ervoor te zorgen dat deze wordt vergrendeld.
4. Trek als laatste controle kort aan iedere spaak om te zien of ze op hun plaats zijn vergrendeld.

Bij Gemini velgen drukt u op de omtrek van de dop totdat deze op één lijn ligt met het velgoppervlak. Druk op de "T" van Tesla in het midden totdat de dop op zijn plaats vastklikt. Zie [Onderdelen en accessoires op pagina 233](#) voor meer informatie.

**⚠ LET OP!** Controleer of de aero-dop volledig is bevestigd voordat u gaat rijden, om te voorkomen dat u deze onderweg verliest.

## Naafdoppen verwijderen en monteren

Als uw Model X is voorzien van naafdoppen, moet u deze verwijderen om toegang te krijgen tot de wielmoeren.

Een naafdop verwijderen:

1. Breng het gebogen deel van het naafdopgereedschap, indien aanwezig (in het dashboardkastje in sommige auto's, of gebruik een kleine inbussleutel), aan in het gat aan de onderkant van de "T" van Tesla.

**OPMERKING:** Het naafdopgereedschap is ook verkrijgbaar bij automaterialenwinkels of online dealers.



2. Beweeg het naafdopgereedschap zo, dat het volledig in het gat in de naafdop is geplaatst.
3. Draai het naafdopgereedschap zo, dat het gebogen deel het midden van de naafdop raakt.
4. Trek het naafdopgereedschap stevig van het wiel af totdat de naafdop is losgemaakt.



De naafdop monteren:

1. Lijn de naafdop uit.
2. Druk stevig op de naafdop totdat deze volledig vastklikt op zijn plaats.

**⚠ LET OP!** Controleer of de naafdop volledig is bevestigd voordat u gaat rijden, om te voorkomen dat u deze onderweg verliest.

## Wielconfiguratie

Als u nieuwe wielen monteert of uw wielen wisselt, wijzig dan de wielconfiguratie van uw auto door te tikken op **Bediening > Service > Wiel en band > Wielen**. De Model X herkent dan de nieuwe wielen en kan de status van uw auto nauwkeuriger wijzigen. Selecteer een wiel in de vervolgkeuzelijst dat overeenkomt met de nieuwe velgen die u op de Model X wilt monteren. Als u nieuwe wielen in de wielconfiguratie selecteert, worden ook de wielen in de avatar van uw auto op het touchscreen gewijzigd.

U dient na te gaan of uw auto is uitgerust met verschillende wielmaten, wat betekent dat de wielmaat van de voorwielen verschilt van de wielmaat van de achterwielen. Controleer de bandenmaatlabels op de wangen van de voor- en achterbanden om te zien of deze overeenkomen of verschillen. Als de wielmaten verschillen, dient u er extra op te letten dat de nieuw gemonteerde wielen dezelfde verschillende wielmaten hebben.

**OPMERKING:** Het wijzigen van de wielconfiguratie van uw auto kan invloed hebben op de geschatte actieradius, de waarschuwingsniveaus voor bandenspanning en de auto-visualisatie.

**⚠ ATTENTIE:** Gebruik uitsluitend door Tesla goedgekeurde wielen wanneer u wielen monteert of verwisselt. Het gebruik van wielen die niet zijn goedgekeurd door Tesla kan ernstige schade tot gevolg hebben. Tesla is niet aansprakelijk voor schade door het gebruik van wielen die niet zijn goedgekeurd door Tesla.





## Bandenspanningscontrole



De Model X is uitgerust met een bandenspanningscontrolesysteem dat de bestuurder waarschuwt bij een te lage of te hoge bandenspanning met een bandenspanningscontrolelampje. Raadpleeg de sticker met informatie over banden en belading op de portierstijl aan bestuurderszijde voor meer informatie of lees [Bandenspanning op pagina 220](#).

Elke band, inclusief de reserveband (indien aanwezig) moet maandelijks in koude toestand worden gecontroleerd op de door de voertuigfabrikant aanbevolen bandenspanning die wordt vermeld op het typeplaatje of de bandenspanningssticker. (Als er banden met een afwijkende maat op de auto gemonteerd zijn, informeer dan bij de fabrikant naar de juiste bandenspanning.)

Uw auto is uitgerust met een bandenspanningscontrolesysteem (TPMS) dat een controlelampje voor een te lage spanning weergeeft als de spanning in een of meer banden te laag is. Als het controlelampje voor te lage bandenspanning brandt, moet u stoppen en zo spoedig mogelijk uw banden controleren en lucht bijvullen tot de juiste spanning. Rijden met een zachte band leidt tot oververhitting waardoor de band beschadigd kan raken. Bovendien leidt het tot een hoger verbruik, extra slijtage, minder goede rijeigenschappen en een langere remweg.

Houd er rekening mee dat het TPMS geen vervanging is voor correct onderhoud van de banden en dat de bestuurder zelf verantwoordelijk is voor het handhaven van de juiste bandenspanning, zelfs als de spanning nog niet is afgenomen tot het niveau waarbij TMS het controlelampje voor te lage bandenspanning weergeeft.

### TPMS-storing

Uw auto is tevens voorzien van een storingsindicator voor het TPMS-systeem dat een melding weergeeft wanneer het systeem niet naar behoren functioneert. Het storingsindicator van TPMS is gecombineerd met het controlelampje voor te lage bandenspanning. Als het systeem een storing detecteert, knippert het controlelampje gedurende ongeveer één minuut en blijft het vervolgens continu branden. Dit blijft zich herhalen zolang de storing blijft bestaan.

Als het controlelampje brandt, kan het zijn dat het systeem de te lage bandenspanning niet kan detecteren of melden. Storingen met betrekking tot bandenspanningscontrole kunnen allerlei oorzaken hebben, waaronder montage van of vervanging door andere banden of wielen, waardoor het systeem niet goed meer werkt. Controleer na het vervangen van een of meer banden en/of wielen aan de hand van het TPMS-storingslampje of het systeem nog steeds goed werkt met de andere banden of wielen.



Het TPMS-controlelampje heeft daarvoor een extra functie, naast het melden van de bandenspanning. Als de Model X een storing in het TPMS constateert, knippert dit controlelampje telkens één minuut bij het starten van de Model X.

**OPMERKING:** Als een band vervangen is of gerepareerd werd met een ander vulmiddel dan dat van Tesla en er wordt een waarschuwing voor een te lage bandenspanning gegeven, kan het zijn dat de bandensensor beschadigd is.

**OPMERKING:** Het monteren van niet-goedgekeurde accessoires kan de goede werking van het TPMS verstoren.

### Automatisch opnieuw instellen van TPMS-sensoren

De TPMS-sensoren worden opnieuw ingesteld nadat een of meer wielen zijn vervangen (maar niet na vervanging van een band of na het rouleren van wielen) om ervoor te zorgen dat waarschuwingen over de bandenspanning correct zijn. TPMS-sensoren worden automatisch opnieuw ingesteld nadat er gedurende meer dan 10 minuten sneller is gereden dan 15 mph (25 km/h).

**OPMERKING:** Na vervanging van een wiel kunnen onterechte waarschuwingen worden gegeven voordat u gedurende meer dan 10 minuten sneller hebt gereden dan 15 mph (25 km/h).

### Een bandenspanningssensor vervangen

Als het controlelampje van de bandenspanning regelmatig verschijnt, maak dan een serviceafspraak met de mobiele app om te bepalen of de bandenspanningssensor vervangen moet worden. Als een ander bedrijf de band vervangt of repareert, zal de bandenspanningssensor mogelijk niet werken tot de set-upprocedure door Tesla is uitgevoerd.

## Typen seizoensbanden

### Uw bandentype

Het type banden waarmee uw auto bij levering is uitgerust is afhankelijk van het voertuigmodel en het land waarin het is verkocht. Het is belangrijk dat u de capaciteiten van de banden van uw auto kent en weet of deze geschikt zijn voor rijden in de zomer, alle seizoenen, of de winter. Raadpleeg de informatie op de wang van een band over de prestatiekenmerken van de band (zie [Betekenis van markeringen op banden op pagina 245](#)).

### Zomer- en all-season-banden

Zomerbanden en all-season-banden zijn ontworpen voor optimale prestaties op droog en nat wegdek, maar niet voor goede prestaties onder winterse omstandigheden. All-season-banden zijn ontworpen om in de meeste omstandigheden, het hele jaar rond, voldoende grip te bieden. Het is echter mogelijk dat deze banden bij sneeuw en



ijs minder grip bieden dan winterbanden. Vierseizoenenbanden zijn te herkennen aan 'ALL SEASON' en/of 'M+S' (modder en sneeuw) op de wang van de band.

Voor het rijden bij lage temperaturen of op wegen met sneeuw of ijzel raadt Tesla winterbanden aan.

**⚠ ATTENTIE:** Zomer- en all-season-banden bieden onvoldoende grip bij lage temperaturen of op ijs en sneeuw. Het is belangrijk de juiste banden voor winterse omstandigheden te kiezen en te monteren om veiligheid en optimale prestaties van uw Model X te garanderen.

## Winterbanden

Gebruik winterbanden om de tractie op sneeuw en ijs te verbeteren. Bij het monteren van winterbanden altijd tegelijk een complete set van vier banden monteren. De vier winterbanden moeten van hetzelfde merk en type zijn en hetzelfde loopvlak en dezelfde diameter hebben.



Winterbanden zijn te herkennen aan het symbool van een berg/sneeuwvlokje op de wang.

Wanneer u met winterbanden rijdt, is het mogelijk dat u meer weggeluid hoort, dat de banden eerder verslijten en dat de grip verminderd is op droge wegen.

**⚠ ATTENTIE:** Nooit de snelheidscategorie van uw voertuigbanden overschrijden. De snelheidscategorie staat op de wang van uw banden (zie [Betekenis van markeringen op banden op pagina 245](#)).

## Rijden bij lage temperaturen.

Banden presteren minder goed bij koude temperaturen. Dit betekent minder grip en een grotere kans op ongelukken. Performance-banden (zomerbanden) hebben minder grip bij omgevingstemperaturen lager dan 40° F (5° C) en worden afgeraden voor omstandigheden met sneeuw en ijs. Performance-banden kunnen tijdelijk stug worden als ze erg koud worden, daardoor kunnen ze de eerste mijlen (kilometers) tijdens het opwarmen rumoerig zijn.

## Gebruik van sneeuwkettingen

Tesla heeft de volgende sneeuwkettingen getest en goedgekeurd voor betere grip bij sneeuw. Kettingen mogen alleen op de achterbanden worden gelegd. De goedgekeurde kettingen zijn verkrijgbaar bij Tesla.

Bandenmaat	Aanbevolen ketting
20"/22"	König K-Summit K67

**⚠ LET OP!** Monteer nooit kettingen op zomerbanden. Het negeren van deze aanwijzing kan schade veroorzaken.

Volg voor het monteren van de sneeuwkettingen de aanwijzingen en waarschuwingen van de fabrikant. Bren de kettingen gelijkmatig en zo strak mogelijk aan.

Als u sneeuwkettingen gebruikt:

- Inspecteer de sneeuwkettingen voor elk gebruik op losse en beschadigde schakels.
- Stel de luchtvering in op Standaard (zie [Luchtvering op pagina 87](#)).
- Belast de Model X niet te zwaar (door zware ladingen kan de vrije ruimte tussen banden en carrosserie afnemen).
- Rijd alleen wanneer de kettingen correct zijn gemonteerd.
- Rijd langzaam. Rijd niet sneller dan 30 mph (48 km/h).
- Verwijder sneeuwkettingen weer zodra de omstandigheden dat toelaten.

**OPMERKING:** In sommige landen is het gebruik van sneeuwkettingen niet toegestaan. Controleer de lokale wetgeving voordat u sneeuwkettingen monteert.



**LET OP!** De luchtvering moet in de rijkhoogte **Normaal** blijven staan om schade te voorkomen.



**LET OP!** Het gebruik van andere dan de goedgekeurde kettingen of het gebruik van kettingen op een andere maat banden kan leiden tot schade aan de ophanging, carrosserie, wielen en/of remleidingen. Schade ten gevolge van het gebruik van niet-goedgekeurde sneeuwkettingen of verkeerde montage van sneeuwkettingen valt niet onder de garantie.



**LET OP!** Monteer nooit sneeuwkettingen op de voorbanden.



**LET OP!** Laat nooit de banden leeglopen om de kettingen te monteren. Wanneer u de banden weer oppompt, zitten de kettingen mogelijk te strak en kunnen ze schade aan de banden veroorzaken.



**LET OP!** Zorg ervoor dat de kettingen geen onderdelen van de wielophanging of de remleidingen kunnen raken. Als u vreemde geluiden hoort, die erop lijken alsof de kettingen andere onderdelen van de Model X raken, stop dan onmiddellijk en onderzoek wat er aan de hand is.



## Exterieur reinigen

Verwijder agressieve stoffen (vet, olie, vogelpoep, hars, insecten, teer, zout, industriële neerslag, enz.) direct om schade aan de lak te voorkomen. Wacht daar niet mee tot de Model X een volledige wasbeurt nodig heeft. Gebruik zo nodig gedenaturaliseerde alcohol om teervlekken en hardnekkige vetvlekken te verwijderen, was het oppervlak dan direct met water en milde zeep schoon om de alcohol te verwijderen.

Houd de buitencamera's vrij van vuil, condens en belemmeringen. Deze stoffen kunnen onduidelijke beelden veroorzaken of de werking van Autopilot- en veiligheidsfuncties verhinderen (zie [Een camera reinigen op pagina 226](#)).

Volg de onderstaande aanwijzingen bij het wassen van de Model X:

1. Spoel de auto vóór het wassen grondig af met veel water. Spuit plaatsen waar vuil en modder zich kan verzamelen (zoal wielkuipen en carrosserienaden), goed schoon. Verwijder (in de wintermaanden) alle resten van pek en spuit ook de onderzijde van de auto, de wielkuipen en remmen schoon.
2. Was de Model X met een schone zachte doek en koud of lauw water en een milde autoshampoo van hoge kwaliteit.

 **LET OP!** Sommige reinigingsmiddelen en autoshampoos bevatten chemicaliën die schade of verkleuring kunnen veroorzaken, met name aan kunststof bekledingsdelen, lampen of cameralenzen. Sommige autoreinigingsformules bevatten bijvoorbeeld hydroxide of andere zeer alkalische of bijtende bestanddelen die schade aan onderdelen aan de buitenkant kunnen veroorzaken. Gebruik evenmin zuurhoudende producten. Schade of verkleuring die is veroorzaakt door het gebruik van reinigingsproducten, wordt niet door de garantie gedekt.

3. Spoel de auto na het wassen met schoon water af om te voorkomen dat zeepresten opdrogen en vlekken achterlaten.
4. Grondig drogen met een schone zeem. Maak indien nodig de remmen droog door een korte afstand te rijden en meermaals te remmen.

Gebruik doekjes met isopropylalcohol (bijvoorbeeld brillenreinigings- of schermreinigingsdoekjes) om kleine vlekken te verwijderen.

## Reinigen en behandelen van ruiten

Reinig de ruiten en spiegels met een ruitenreiniger. Kras niet en gebruik ook geen schurende middelen op de ruiten en spiegels. Volg de aanwijzingen in [Exterieur reinigen op pagina 226](#) voor de beste manier om de buitenkant van de ruiten te reinigen.

Als u de ruiten van uw auto van een hydrofobe coating wilt voorzien, breng de coating dan alleen aan op de zijruiten en de achterrauit en niet op de voorruit. Anders kan het zicht van de Autopilot-camera's worden belemmerd. Volg de instructies van de fabrikant van de hydrofobe coating voor het opbrengen.

**OPMERKING:** Tesla is niet aansprakelijk voor schade als gevolg van ruitbehandelingen op uw auto.

## Een camera reinigen

De lens van de camera moet schoon zijn en mag door niets worden geblokkeerd om een duidelijk beeld te garanderen.

Verwijder vuil en restanten door water op de cameralens te spuiten met een spuitfles. Probeer geen vuil of stof met uw handen of een doek van een blootgestelde lens te verwijderen. Dit vuil kan het oppervlak van de lens beschadigen wanneer er door het afvegen over wordt gewreven.

**OPMERKING:** De binnenkant van de voorruit binnen de behuizing van de frontcamera (zie [Camera's op pagina 19](#)) moet regelmatig worden gereinigd om ervoor te zorgen dat de camera goed zicht houdt en optimaal blijft werken. In het onderhoudsoverzicht voor uw auto kunt u zien of deze reiniging nodig is, door te tikken op **Bediening > Service > Onderhoud**. Maak indien nodig een serviceafpraak in de mobiele app.

 **LET OP!** Gebruik geen chemische of schurende reinigingsmiddelen. Deze kunnen het oppervlak van de lens beschadigen.

 **LET OP!** Reinig een ultrasone sensor (indien aanwezig) of cameralens niet met een scherp of schurend voorwerp dat krassen kan veroorzaken en het oppervlak kan beschadigen.

## Aanwijzingen voor reinigen van exterieur



 **LET OP!** Was de auto niet in de felle zon.

 **LET OP!** Gebruik geen vloeibare behandelingsproducten voor de voorruit. Deze kunnen de veegbeweging van de ruitenwischer verhinderen en een ratelgeluid veroorzaken.

 **LET OP!** Gebruik geen heet water, schoonmaalmiddelen, zeer alkalische of bijtende reinigingsmiddelen of oplosmiddelen, met name middelen die hydroxide bevatten. Vermijd blootstelling aan zeep en chemische middelen met een pH-waarde hoger dan 13. Als u niet zeker weet wat de pH-waarde is, raadpleeg dan het productetiket of het personeel van de wasstraat. Schade veroorzaakt door verkeerd wassen valt niet onder de garantie.

 **LET OP!** Houd de spuitmond van een hogedrukreiniger altijd op een afstand van minstens 12" (30 cm) van het oppervlak van de Model X. Richt de waterspuit niet direct op de parkeersensoren (indien aanwezig). Blijf de spuitmond bewegen en spuit niet alleen op één bepaalde plek.



-  **LET OPI:** Richt een waterstraal niet rechtstreeks op ruit-, portier- en motorkaprubbers of op elektronische modules of blootliggende kabels.
-  **LET OPI:** Om corrosieschade te voorkomen die mogelijk niet onder de garantie valt, moet u eventuele resten van pekels aan de onderzijde van de auto, in de wielkuipen en op de remmen wegspoelen. Maak na het wassen van de auto de remmen droog door een korte afstand te rijden en meermaals te remmen.
-  **LET OPI:** Gebruik geen molton doeken of washandschoenen. Het wordt aanbevolen een microvezeldoek van hoge kwaliteit te gebruiken.
-  **LET OPI:** Was de auto bij voorkeur in een borstelloze wasstraat. Deze wasstraten hebben geen onderdelen, zoals borstels, die in aanraking komen met de oppervlakken van de Model X.
-  **LET OPI:** Als u uw auto in een automatische wasstraat wast, zorg er dan voor dat de auto is vergrendeld. Vermijd bovendien het gebruik van bedieningselementen op het touchscreen die kunnen leiden tot het per ongeluk openen van portieren of bagageruimten tijdens het wassen. Alle schade die hieruit ontstaat, valt niet onder de garantie.
-  **LET OPI:** Controleer of de ruitenwissers zijn uitgeschakeld voordat u de Model X wast, om te voorkomen dat de wissers worden beschadigd.
-  **LET OPI:** Gebruik geen velgenreinigers of voorwasproducten met een chemische samenstelling. Deze kunnen de toplaag van de velgen aantasten.
-  **ATTENTIE:** Spuit nooit vloeistof (bijv. met een hogedrukpomp) in de richting van het laadcontact, wanneer de Model X wordt opgeladen. Het niet volgen van deze instructies kan tot ernstig letsel of schade aan de auto, laadapparatuur of andere eigendommen leiden.

## Het interieur reinigen

Controleer en reinig het interieur regelmatig, dan blijft het mooi en voorkomt u vroegtijdige slijtage. Verwijder vuil en vlekken altijd zo snel mogelijk. Gebruik een zachte doek (microvezel) gedrenkt in een mengsel van warm water en een milde zeep (vooraf testen op een minder zichtbaar onderdeel) om de verschillende onderdelen van het interieur te reinigen. Maak het oppervlak meteen droog met een niet-pluizende doek om vlekken te voorkomen.

### Ruiten van het interieur

Kras niet en gebruik ook geen schurende middelen op de ruiten en spiegels. Hierdoor zou de toplaag van de spiegel of de bedrading van de achterrautverwarming beschadigd kunnen raken.

### Airbags

Zorg dat er geen vuil op airbags terecht komt. Dit zou de goede werking kunnen verstoren.

## Dashboard en kunststof oppervlakken

Poets de bovenkant van het dashboard niet. Glanzende oppervlakken kunnen reflecteren en uw zicht ernstig belemmeren.

## Binnenverlichting

**OPMERKING:** De Tesla-garantie dekt geen schade die het gevolg is van onjuist onderhoud, met inbegrip van het gebruik van reinigingsmiddelen of gereedschappen die niet worden aanbevolen in deze handleiding.

Gebruik geen zeep of chemische reinigingsmiddelen op binnenverlichting. Gewone reinigingsmiddelen en -stoffen kunnen de lenzen of onderdelen van de verlichting beschadigen, waardoor mettertijd scheuren en schade kan ontstaan. Als u de binnenverlichting wilt reinigen, raadt Tesla aan een zachte doek te gebruiken, bevochtigd met warm water om vuil of vlekken voorzichtig weg te vegen. De binnenverlichting bestaat uit, maar is niet beperkt tot, deze lampen (indien aanwezig):

- Voetenruimte
- Instapverlichting
- Projectie
- Leeslampen
- Sfeer

Als u het interieur wilt reinigen met zeep of een mild neutraal reinigingsmiddel, raadt Tesla u aan eerst alle verlichting af te dekken met beschermende middelen, zoals:

- Stof.
- Afplaktape.
- Plastic folie.
- Beschermhoezen voor auto-interieurs.

## Stoelen

**OPMERKING:** De Tesla-garantie dekt geen schade die het gevolg is van onjuist onderhoud, met inbegrip van het gebruik van reinigingsmiddelen of gereedschappen die niet worden aanbevolen in deze handleiding.

De stoelen van uw auto zijn gemaakt van speciaal duurzaam veganistisch leder, dat zachter is dan normaal leder, maar veel langer meegaat en beter bestand is tegen vlekken. Tesla raadt u aan regelmatig het interieur van uw auto te reinigen en te stofzuigen om de eigenschappen te behouden en ervoor te zorgen dat het er als nieuw uit blijft zien. U kunt een universele reinigungsset aanschaffen in de [Tesla Shop](#).

Vermijd contact met agressieve chemicaliën, inclusief bepaalde cosmeticaproducten. Dergelijke stoffen kunnen in de loop van de tijd schade, verslechtering of verkleuring veroorzaken.



## Reinigen

Verwijder bij normale gemorste vloeistoffen en vlekken de vloeistof en chemische resten in het interieur zo spoedig mogelijk met een doek. Bevochtig een zachte doek (bij voorkeur een microvezeldoek) met warm water en milde zeep en veeg de vlek voorzichtig weg met een cirkelvormige beweging. Maak de bekleding vervolgens droog met een zachte, niet-pluizende doek. Gebruik geen föhn. Alle andere middelen dan zeep kunnen te agressief zijn. Gebruik van andere reinigingsmiddelen, ontsmettingsmiddelen, conditioners, of beschermmiddelen wordt afgeraden.

Voor witte stoelen: Als laatste mogelijkheid kunt u een zachte doek (bijvoorbeeld een microvezeldoek) bevochtigen met warm water en isopropyl-alcohol en de vlek voorzichtig wegeven met een cirkelvormige beweging (gebruik deze methode NIET bij zwarte stoelen). Verwijder eventuele resten van isopropyl-alcohol met een zachte, vochtige doek. Agressief of langdurig gebruik van isopropyl-alcohol zal de bovenlaag van het materiaal beschadigen waardoor vlekken eerder zichtbaar zijn en de garantie vervalt.

 **LET OP!** Gebruik geen producten die alcohol, bleekmiddel (natriumhypochloriet), citrus, nafta of additieven op siliconenbasis bevatten. Spuit reinigingsmiddelen niet direct op de stoel met een spuitbus. Zorg dat er geen water in de oprolautomaat van de veiligheidsgordels terecht komt.

Sommige kleding, accessoires en cosmetica kunnen kleurstoffen of olie bevatten die in de loop van de tijd op de stoelen kunnen worden overgedragen. Deze vlekken zijn moeilijk te voorkomen en kunnen niet altijd veilig worden verwijderd.

 **LET OP!** Gebruik geen in de handel verkrijgbare stoelhoezen die niet van het merk Tesla zijn. Stoelhoezen kunnen vlekken of schade aan stoelen veroorzaken en kunnen ervoor zorgen dat de gevoeligheid van stoelbezettingssensoren wordt beïnvloed of airbags niet worden geactiveerd.

Indien de stoelen met leer zijn bekleed, dient u er rekening mee te houden dat leer een natuurlijk materiaal is dat gevoelig is voor kleuren die gemakkelijk afgeven wat tot verkleuring kan leiden, vooral bij lichtgekleurd leer. Wit en lichtbruin leer is voorzien van een coating die het materiaal beschermt tegen vuil. Het gebruik van oplosmiddelen en in de handel verkrijgbare leerreinigers wordt afgeraden, omdat deze verkleuringen kunnen veroorzaken en het leer doen uitdrogen.

### Vloerbedekking

Maak vloerbedekking niet te nat. Gebruik voor hardnekkig vuil een geschikte bekledingreiniger.

### Veiligheidsgordels

Trek de gordel helemaal uit om deze schoon te veegen. Gebruik nooit een oplosmiddel of een chemisch reinigingsmiddel. Laat de gordel in uitgetrokken toestand aan de lucht drogen, niet in de felle zon.

### Portierrubbers

Veeg met een vochtige doek over de portierrubbers om vuil te verwijderen. Buitensporig vuil op de portierrubbers kan schade veroorzaken wanneer dit in aanraking komt met omliggende oppervlakken. Gebruik geen alcoholdoekjes of chemische producten die de coating op de portierrubbers kunnen beschadigen.

### Touchscreen en instrumentenpaneel

Reinig het/de touchscreen(s) en instrumentenpaneel met een zachte, niet-pluizende doek die speciaal is bedoeld voor het reinigen van schermen en displays. Gebruik geen reinigingsmiddelen (zoals ruitenreinigers) of gelproducten op basis van alcohol (zoals handdesinfectans), geen vochtige doekjes en geen droge statisch geladen doek (zoals pas gewassen microvezeldoekjes). Om het touchscreen voorin schoon te veegen zonder knoppen te activeren en instellingen te veranderen, kunt u de schermpoetsmodus activeren. Tik op **Bediening > Scherm > Scherm-poetsmodus**. Het scherm wordt donker zodat u stof en verontreinigingen gemakkelijk kunt zien. Om de scherm-poetsmodus te verlaten, houdt u **HOUD INGEDRUKT OM AF TE SLUITEN** ingedrukt.

### Verchroomde en metalen oppervlakken

Poetsmiddelen, schurende reinigingsmiddelen, gelproducten op alcoholbasis (zoals handdesinfectans) en harde doeken kunnen de afwerking van verchroomde en metalen oppervlakken beschadigen.

### Waarschuwingen voor reiniging van het interieur

 **LET OP!** Het gebruik van oplosmiddelen (waaronder alcohol), gelproducten op alcoholbasis (zoals handdesinfectans), bleekmiddelen, citrus, wasbenzine en producten op siliconenbasis voor het reinigen van onderdelen in het interieur kan schade veroorzaken.

 **LET OP!** Statisch geladen materiaal kan schade veroorzaken aan het touchscreen of instrumentenpaneel.

 **ATTENTIE:** Neem direct contact op met Tesla als u een beschadiging aan een veiligheidsgordel of airbag ziet.

 **ATTENTIE:** Zorg dat er geen water, zeep of stukken poetsdoek in de oprolautomaat van de veiligheidsgordel kunnen komen.

 **ATTENTIE:** Blootstelling aan chemische reinigers kan gevaarlijk zijn en de ogen en huis irriteren. Lees de aanwijzingen van de fabrikant van de chemische reiniger door en volg deze op.

### Poetsen, bijtippen en schadeherstel

Zet de auto van tijd tot tijd in de was om de carrosserie gedurende lange tijd mooi te houden. Gebruik een goedgekeurde was met daarin:





- Een milde cleaner om oppervlakken te reinigen zonder de lak aan te tasten.
- Een vulmiddel dat kleine krasjes vult zodat ze minder zichtbaar zijn.
- Een was die zorgt voor een langdurige bescherming van de lak tegen de weersinvloeden van buitenaf.

Controleer de carrosserie regelmatig op lakschade. Tip kleine beschadigingen en krasjes bij met een lakstift (verkrijgbaar bij Tesla, afhankelijk van marktregio). Gebruik de lakstift na het wassen maar voordat u de auto poetst of in de was zet.

Tip steenslag en krasjes altijd zo snel mogelijk bij. Raadpleeg <https://www.tesla.com/support/body-shop-support> voor meer informatie over reparatielocaties en beschikbare services.

**!** **LET OPI:** Gebruik geen grove cleaner, kleurherstellende cleaners of andere middelen met een schurende werking. Deze kunnen krassen veroorzaken en de lak blijvend beschadigen.

**!** **LET OPI:** Gebruik geen chroompoets of andere schurende middelen.

## Een stofhoes gebruiken

Om het uiterlijk van de carrosserie te beschermen als de Model X niet wordt gebruikt, gebruikt u een originele Tesla-stofhoes. Stofhoezen zijn online verkrijgbaar bij de Tesla Shop.

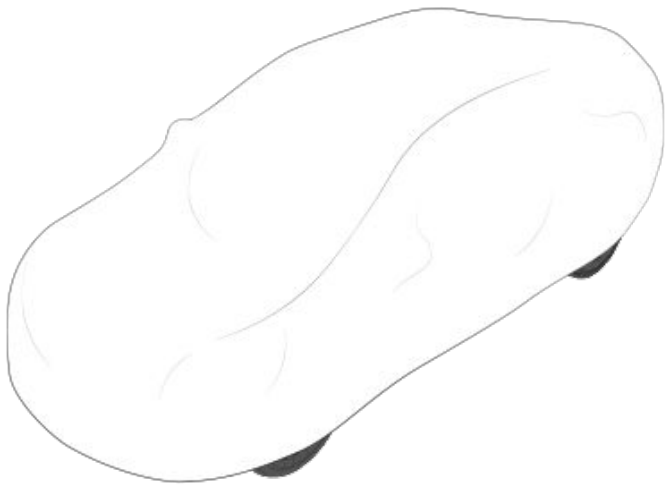

**!** **LET OPI:** Gebruik alleen door Tesla goedgekeurde stofhoezen als de Model X op een laadstation is aangesloten. Bij gebruik van andere stofhoezen kan de batterij tijdens het laden niet voldoende worden gekoeld.

## Matten

Gebruik originele vloermatten van Tesla om ervoor te zorgen dat de vloerbedekking er lange tijd nieuw blijft uitzien. Deze zijn online verkrijgbaar op <http://www.tesla.com>. Onderhoud vloermatten door ze regelmatig schoon te maken en te controleren of ze goed zijn bevestigd. Vervang vloermatten als ze versleten zijn.



**ATTENTIE:** Om te voorkomen dat de vloermat en het gaspedaal elkaar in de weg zitten, is de mat aan bestuurderszijde stevig vastgezet. Leg nooit twee matten boven op elkaar. Vloermatten moeten altijd op tapijtbekleding van de auto liggen en niet op een andere vloermat of -bedekking.





# Ruitenwissers, ruitensproeiers en ruitensproeiervloeistof

## Ruitensproeiervloeistof bijvullen

Het enige reservoir dat u kunt bijvullen, is het ruitensproeierreservoir, dat zich achter de voorbak bevindt. Als het niveau laag is, verschijnt er een waarschuwing op het instrumentenpaneel.

Ruitensproeiervloeistof bijvullen:

1. Open de voorklep.
2. Reinig de omgeving van de vuldop van het reservoir voordat u de dop verwijdert, om te voorkomen dat er vuil in het reservoir komt.
3. Open de vuldop.
4. Vul zonder te morsen het reservoir bij tot het vloeistofniveau net zichtbaar is in de nek van de vulpijp.



5. Veeg eventueel gemorste vloeistof direct af en was het bevulde oppervlak met water.
6. Plaats de vuldop terug.

**OPMERKING:** In sommige landen gelden beperkingen ten aanzien van het gebruik van Volatile Organic Compounds (VOC's). VOC's worden doorgaans gebruikt als antivries in ruitensproeiervloeistof. Gebruik een ruitensproeiervloeistof met beperkte VOC-inhoud alleen als de vloeistof voldoende bescherming biedt in het klimaat waar u met de Model X rijdt.

**⚠ LET OP!** Gebruik uitsluitend ruitensproeiervloeistof op ethanolbasis die is bedoeld voor voertuigen. Gebruik van andere substanties, zoals onbehandeld water, kan leiden tot bacteriegroei in het climate control-systeem, wat geuren of schade kan veroorzaken die niet worden gedekt door de garantie.

**⚠ LET OP!** Vul geen kant-en-klare vloeistoffen bij waar middelen tegen insecten of waterafstotende middelen aan zijn toegevoegd. Deze middelen kunnen een laagje op de ruit achterlaten waardoor het zicht belemmerd wordt of waardoor vervelende bijgeluiden kunnen optreden.

**⚠ ATTENTIE:** Gebruik een sproeiervloeistof met antivries bij temperaturen onder 40° F (4° C). Het gebruik van sproeiervloeistof zonder antivries bij koud weer kan het zicht ernstig belemmeren.

**⚠ ATTENTIE:** Ruitensproeiervloeistof kan de ogen en huid irriteren. Lees en houd u aan de instructies van de fabrikant van de ruitensproeiervloeistof.

## Ruitenwisserbladen controleren en reinigen

Controleer de staat van de wisserbladen regelmatig en maak ze geregeld schoon. Vervang een beschadigd wisserblad direct om te voorkomen dat de voorruit beschadigd raakt en om het zicht te verbeteren.

Vuil op de ruit of op de wisserbladen zelf kan de goede werking van de ruitenwissers verstoren. Dat geldt ook voor ijs, vloeibare was van wasstraten, ruitensproeiervloeistof met middelen tegen insecten of waterafstotende middelen, vogelpoep, hars en andere organische stoffen.

Volg de onderstaande aanwijzingen:

- Maakt de voorruit en wisserbladen schoon met ruitensproeiervloeistof, isopropylalcohol (wrijven) of een niet-schurende glasreiniger die is goedgekeurd voor gebruik op autoruiten en rubber. Andere middelen kunnen schade veroorzaken of een film op de ruit achterlaten waardoor het zicht belemmerd wordt.
- Til de ruitenwisserarm een klein stukje van de voorruit op, zodat u net voldoende toegang tot het blad hebt. Til een ruitenwisserarm niet verder op dan bedoeld.

Vervang de wisserbladen als ze na het reinigen nog niet goed werken.

**OPMERKING:** Als ruitenwissers niet goed werken kan het zicht voor de voorruitcamera's worden beperkt, waardoor de camera's minder goed werken of Autopilot-functies mogelijk niet beschikbaar zijn. Zie [Camera's op pagina 19](#) en raadpleeg Autopilot [Beperkingen en waarschuwingen op pagina 155](#) voor meer informatie.

## Ruitenwisserbladen vervangen

Vervang de ruitenwisserbladen ten minste eens per jaar. Vervangende ruitenwisserbladen moeten aan de volgende criteria voldoen:

- Het wisserblad aan bestuurderszijde moet 26 inch (650 mm) lang zijn en het wisserblad aan passagierszijde moet 21 inch (530 mm) lang zijn.



- Controleer of de aansluiting op het vervangende wisserblad hetzelfde is als op het originele wisserblad. Als de aansluiting op het vervangende wisserblad anders is, wordt het blad mogelijk niet goed bevestigd aan de wisserarm van de auto.

U kunt vervangende ruitenwisserbladen bestellen bij de [Tesla Shop](#).

**OPMERKING:** Vervang de ruitenwisserbladen alleen door exemplaren die identiek zijn aan de originele wisserbladen. Bij gebruik van verkeerde wisserbladen kunnen het ruitensproeiersysteem en de voorruit worden beschadigd.

**OPMERKING:** Het ruitenwisser-/sproeiersysteem is in de ruitenwisserbladen geïntegreerd op de Model X.

Ruitenwisserbladen vervangen:

- Schakel naar P (Park) en schakel de ruitenwissers uit.
- Tik op **Bediening > Service > Ruitenwissers servicestand** om de wissers in de servicestand te zetten.
- Til de ruitenwisserarm een klein stukje van de voorruit op, zodat u net voldoende toegang tot het blad hebt.

 **LET OP!** De ruitenwisserbladen blijven niet in een opgetilde positie staan. Til een ruitenwisserarm niet verder op dan bedoeld.

- Knijp de twee nokken samen om het ruitenwisserblad los te maken van de ruitenwisserarm.

 **LET OP!** Het ruitenwisserblad is nog steeds verbonden met de sproeierslang en kan op dit moment nog niet worden verwijderd.

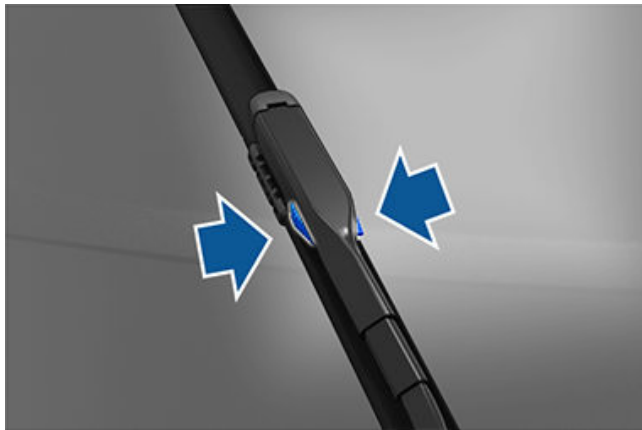

- Breng een handdoek aan tussen de wisserarm en de voorruit, om krassen of barsten op de voorruit te voorkomen.
- Koppel de sproeierslang los van het ruitenwisserblad en voorkom daarbij dat u ruitensproeiervloeistof morst.



- Houd de wisserarm vast en de vergrendellip in terwijl u het wisserblad omlaagschuift op de wisserarm.
  - Breng de sproeierslang volledig aan in de nippel van het nieuwe ruitenwisserblad.
  - Breng het nieuwe ruitenwisserblad in lijn met de arm en schuif het blad naar het uiteinde van de ruitenwisserarm totdat het vastklikt.
-  **LET OP!** Controleer of het nieuwe blad op zijn plaats vastzit en niet beweegt. Voer een duwtrektest uit om dit te bevestigen. Als het ruitenwisserblad niet op zijn plaats vastzit (u hoort en voelt een 'klik'), kan het tijdens gebruik losraken, wat kan leiden tot ernstige schade.
- Schakel Ruitenwissers servicestand uit om de wissers weer in de normale stand te zetten.

## Ruitensproeiers reinigen

Gebruik een dunne draad of een naald om verstopte ruitensproeiers weer te openen.

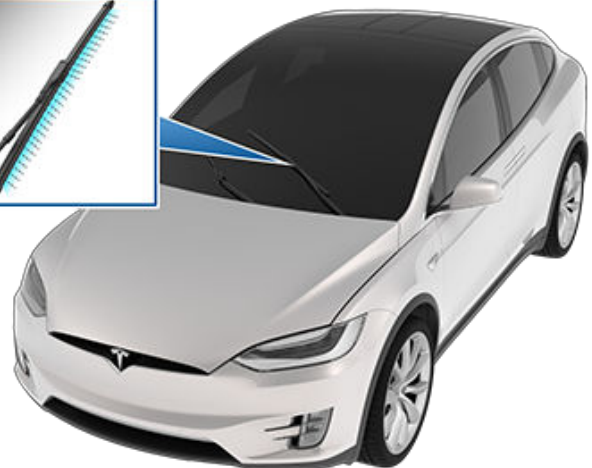

 **ATTENTIE:** Gebruik de ruitensproeiers niet bij het reinigen van de Model X. Ruitensproeiervloeistof kan de ogen en huid irriteren. Lees de aanwijzingen van de fabrikant op de verpakking.



## Opkrikken en heffen

Volg de onderstaande aanwijzingen om de Model X op te krikken. Zorg dat een reparateur die niet door Tesla is erkend, deze instructies inclusief krikpunten en waarschuwingen kent.

1. Plaats de Model X in het midden tussen twee hefarmen.
2. Als uw Model X is uitgerust met luchtvering, stelt het voertuig automatisch de hoogte in, ook als het in de 'slaapstand' staat en het touchscreen is uitgeschakeld (zie [Hef-stand op pagina 232](#)). Gebruik het touchscreen om de vering in de juiste stand te zetten:
  - o Tik op **Bediening > Vering**.
  - o Trap het rempedaal in en tik dan op **Zeer hoog** om de auto in de hoogste stand te zetten.
  - o Tik op **Bediening > Service > Hef-stand** om de automatische hoogteregeling te deactiveren.
3. Sluit de Falcon Wing doors.
4. Plaats de steunpunten van de hefarmen onder de daarvoor bestemde krikpunten op de weergegeven plaatsen.

**⚠ ATTENTIE:** Plaats de steunpunten van de hefarmen **NIET** onder de batterij of dorpels.

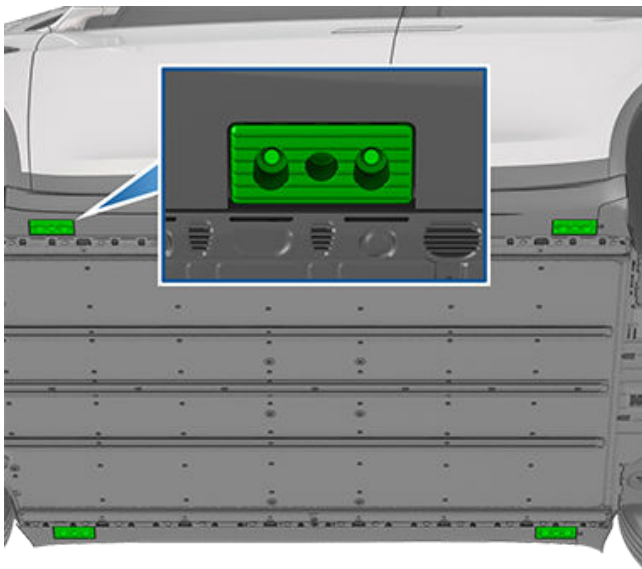

5. Stel de hefarmen op de juiste wijze af.
6. Breng de auto met assistentie omhoog tot de gewenste hoogte en let erop dat de hefarmen op de juiste plaats onder de auto blijven zitten.
7. Zet alle veiligheidsborgingen voor het heffen vast. Volg de instructies van de fabrikant van het hefgereedschap.
8. Nadat u het voertuig hebt laten zakken, schakelt u de Hef-stand uit door te tikken op **Bediening > Service**.

**⚠ ATTENTIE:** Het luchtveringssysteem stelt automatisch de hoogte in, ook als het voertuig in de 'slaapstand' staat en het touchscreen is uitgeschakeld. U **MOET** dit systeem uitschakelen en de auto in de Hef-stand zetten voordat u de auto omhoog brengt. Als u de actieve luchtvering niet uitschakelt, kan de automatische hoogteregeling van de Model X in werking treden met de kans op materiële schade, lichamelijk letsel of zelfs de dood.

**⚠ ATTENTIE:** Breng de Model X nooit omhoog als de laadkabel is aangesloten, ook niet als de batterij op dat moment niet wordt geladen.

**⚠ ATTENTIE:** Werk nooit aan een auto die niet goed ondersteund wordt. Dit kan leiden tot schade, lichamelijk letsel of de dood.

**⚠ LET OPI:** Het is uw verantwoordelijkheid om op het voertuig en de omgeving daarvan te letten. Zorg ervoor dat de omgeving vrij is wanneer u de Model X heft en laat zakken en dat de portieren, voorbak en het kofferdeksel zijn gesloten om schade te voorkomen.

**⚠ LET OPI:** Plaats de hefarmen **NIET** onder de batterij of de dorpels. Plaats de steunpunten van de hefarmen alleen onder de speciaal daarvoor bestemde krikpunten. De afgebeelde locaties zijn de enige goedgekeurde krikpunten van de Model X. Op enig ander punt heffen kan schade veroorzaken. Schade ten gevolge van onjuist heffen van de Model X valt niet onder de garantie.

### Hef-stand

**⚠ ATTENTIE:** Als de Hef-stand niet kan worden ingeschakeld, kan automatische hoogteregeling door het voertuig actief worden, wat schade, letsel of de dood tot gevolg kan hebben.

Als de Model X is uitgerust met luchtvering, stelt het voertuig automatisch de hoogte in, ook als het in de 'slaapstand' staat en het touchscreen is uitgeschakeld. Om schade bij het opkrikken of hijsen van de auto te voorkomen, moet u de Hef-stand activeren om de automatische hoogteregeling te deactiveren. De Hef-stand voorkomt de automatische hoogteregeling.

**OPMERKING:** De Hef-stand kan onverwacht worden ingeschakeld in situaties waarbij een object het gewicht van het voertuig ondersteunt (bijvoorbeeld de bumper van uw voertuig rust op een stoepband).



## Onderdelen, accessoires en modificaties

Gebruik uitsluitend originele Tesla-onderdelen en accessoires. Tesla test onderdelen en accessoires zorgvuldig op geschiktheid, veiligheid en betrouwbaarheid. Schaf deze onderdelen aan bij Tesla, waar u kunt rekenen op deskundige montage en een betrouwbaar advies over aanpassingen aan uw Model X. Accessoires zijn verkrijgbaar bij Tesla Stores, of online op [www.tesla.com](http://www.tesla.com).

**OPMERKING:** Als u accessoires toevoegt, kan dit invloed hebben op het verwachte bereik, de voertuigafmetingen, etc.

**OPMERKING:** Sommige accessoires zijn mogelijk niet beschikbaar in uw regio.

Tesla heeft geen invloed op onderdelen van andere leveranciers en aanvaardt daarom geen enkele aansprakelijkheid voor de gevolgen van het gebruik van niet-originele onderdelen voor de Model X.

**⚠ ATTENTIE:** Het monteren van niet-goedgekeurde onderdelen en accessoires of het aanbrengen van niet-toegestane wijzigingen kan negatieve gevolgen hebben voor de prestaties van de Model X en de veiligheid van de inzittenden. Schade ten gevolge van dergelijk handelen valt niet onder de garantie.

**⚠ ATTENTIE:** Tesla aanvaardt geen enkele aansprakelijkheid voor overlijden, persoonlijk letsel of schade als gevolg van het monteren van niet-goedgekeurde accessoires of het aanbrengen van niet-toegestane wijzigingen.

## Schadeherstel

Neem in geval van een aanrijding contact op met Tesla of met een door Tesla goedgekeurde carrosseriewerkplaats om er zeker van te zijn dat er bij de reparatie van de Model X originele Tesla-onderdelen gebruikt worden. Tesla heeft een aantal carrosseriewerkplaatsen geselecteerd en goedgekeurd die voldoen aan strenge eisen ten aanzien van opleiding, uitrusting, kwaliteit en klanttevredenheid.

Sommige carrosseriebedrijven en verzekeringsmaatschappijen adviseren misschien om niet-originele of gebruikte onderdelen te gebruiken om op die manier geld te besparen. Deze onderdelen voldoen echter niet aan de hoge eisen die Tesla stelt aan kwaliteit, ontwerp en corrosiebestendigheid. Daarnaast vallen niet-originele en gebruikte onderdelen (en eventuele schade en defecten ten gevolge van het gebruik ervan) niet onder de garantie.

## Gebruik van RFID-zenders

Als u een RFID-zender (gebruikt door veel geautomatiseerde tolheffingssystemen) in de Model X monteert, plaats de zender dan bij het bovenste deel van de voorruit. Dit garandeert de beste resultaten en belemmert uw zicht zo min mogelijk. Raadpleeg de instructies van de fabrikant van de RFID-zender voor de specifieke plaatsing.



## Tijdelijke bandenreparatieset

U kunt een de tijdelijke bandenreparatieset aanschaffen in de [Tesla Shop](#).

### **ATTENTIE:**

- Rijd niet door met een lekke band.
- Verwijder geen voorwerpen die u in de band aantreft.
- Laat de compressor niet langer dan 20 opeenvolgende minuten ingeschakeld.
- Rijd niet met hoge snelheden of gedurende lange perioden. De tijdelijke reparatie is bedoeld om uw voertuig onmiddellijk en veilig naar een bandenwerkplaats te brengen. Als u langdurig met tijdelijk gerepareerde banden rijdt, bestaat het gevaar van ernstige schade of letsel.

 **LET OP!** Volg alle aanwijzingen en waarschuwingen op de bandenpompset.

## Bandreparatie

Het bandenpompset is alleen bedoeld als tijdelijke oplossing. Laat een lekke band zo snel mogelijk repareren of vervangen. Neem contact op met Tesla Assistance bij gaatjes groter dan 1/4" (6 mm), bij schade aan het loopvlak of de zijwand en bij gescheurde banden of banden die van de velg zijn gekomen. Tijdelijk een band repareren:

1. Parkeer uw voertuig op een veilige, ruime plaats.
2. Controleer of de compressor is uitgeschakeld.
3. Verwijder de ventieldop van de lekke band en sluit de transparante vulmiddelslang aan op de ventielopening.



4. Sluit de stekker aan op een van de laagspanningsaansluitingen van het voertuig.

5. Draai de keuzeschakelaar naar het bandenpictogram en schakel compressor in. Wanneer het vulmiddel goed in de band is gestroomd, geeft de meter de huidige bandenspanning weer. De ideale spanning wordt vermeld op de portierstijl aan bestuurderszijde. Controleer na enkele minuten of de meter de ideale bandenspanning aangeeft, voordat u doorgaat.

**OPMERKING:** Als de meter na werking van 15 opeenvolgende minuten nog steeds een spanning lager dan 22 PSI (1,5 bar) aangeeft, koppel dan de vulmiddelslang los en draai de ventieldop weer op het ventiel. Rijd enkele feet (meters) om het vulmiddel binnen de band te verdelen. Parkeer de Model X en probeer stap 2 t/m 5 opnieuw. Als dit nog steeds niet werkt, bel dan Tesla Assistance.

6. Schakel de set uit en koppel de slang los van de band. Draai de ventieldop weer op het ventiel.
7. Rijd binnen de aangegeven snelheidslimiet (vermeld op de sticker op de bandenreparatieset) zonder plotseling op te trekken of te remmen. Parkeer nadat u ongeveer 10 minuten hebt gereden, opnieuw op een veilige, ruime plaats. Ga verder met het oppompen van de band(en) nu het vulmiddel is verdeeld in de band.

 **ATTENTIE:** Het vulmiddel is effectief bij temperaturen tussen -40°F (-40°C) en 122° F (50°C). Gebruik het vulmiddel niet als de houdbaarheidsdatum die wordt vermeld op het etiket is verstreken. Zie [Bus vervangen op pagina 235](#) voor meer informatie over het vervangen van een gebruikte of verouderde bus.

## Banden oppompen

1. Controleer of de bandencompressor is uitgeschakeld.
2. Draai de schakelaar naar het pomppictogram.
3. Sluit de stekker aan op een van de laagspanningsaansluitingen van het voertuig.
4. Verwijder de ventieldop van de band en sluit de zwarte luchtslang aan op de ventielopening.





5. Schakel de compressor in totdat de ideale bandenspanning is bereikt die is vermeld op de portierstijl aan bestuurderszijde.
6. Verwijder de zwarte luchtslang en plaats de ventieldop terug.
7. Schakel de compressor uit en berg deze op een veilige, droge plaats op.

5. Voer de lege bus af volgens de lokale milieuvorschriften.

## Bus vervangen

1. U kunt navullingen aanschaffen bij de fabrikant of online op <https://shop.tesla.com/>.
2. Verwijder de gebruikte bus door de transparante vulmiddelslang te verwijderen en weg te leggen.
3. Druk op de rode ontgrendelknop terwijl u de bus eruit tilt.
4. Plaats de nieuwe bus door deze stevig in de behuizing te drukken. Sluit de transparante vulmiddelslang weer aan. Let op de houdbaarheidsdatum van de nieuwe bus.





## Onderhoud zelf uitvoeren

---

Leer hoe u zelf eenvoudige procedures uitvoert, zoals het vervangen van ruitenwischerbladen en interieurfilters of het aanbrengen van de lakbeschermingsfolie. Ga naar <https://www.tesla.com/support/do-it-yourself-guides> voor instructies, animaties, en video's voor deze procedures.

**OPMERKING:** Afhankelijk van marktregio of specifieke voertuigconfiguratie, zijn sommige onderdelen en procedures mogelijk niet beschikbaar voor uw auto. Ga naar <https://www.tesla.com/support/do-it-yourself-guides> en selecteer uw voertuig, regio en/of taal om een actuele lijst van onderdelen en accessoires te zien die beschikbaar zijn voor uw regio.

 **LET OPI:** Voer iedere procedure uit in een droge en goed verlichte omgeving. Volg een procedure voor uw eigen veiligheid alleen uit als u het vertrouwen hebt dat u de taak kunt uitvoeren en volg altijd de gegeven instructies.



## Voertuigidentificatienummer

Het voertuigidentificatienummer is op de volgende plaatsen te vinden:

- Tik op **Bediening > Software**.
- Ingeslagen op een plaatje aan de bovenkant van het dashboard. Van buitenaf zichtbaar door de ruit.
- Ingeslagen in de carrosserie onder het dorpelpaneel op het portier achter de voorpassagier. Verwijder het dorpelpaneel door het voorzichtig met een plat gereedschap omhoog te wrikken.

**OPMERKING:** Op voertuigen die tussen ongeveer 2 juni 2016 en 28 februari 2017 zijn gebouwd, is het VIN niet in de carrosserie ingeslagen.

**! LET OPI!** Het verwijderen van het dorpelpaneel om het VIN te lezen wordt afgeraden, omdat dit tot schade kan leiden. Het paneel wordt op zijn plaats gehouden door klemmen die snel kunnen afbreken. Schade die is veroorzaakt door het verwijderen van het dorpelpaneel, wordt niet door de garantie gedekt.

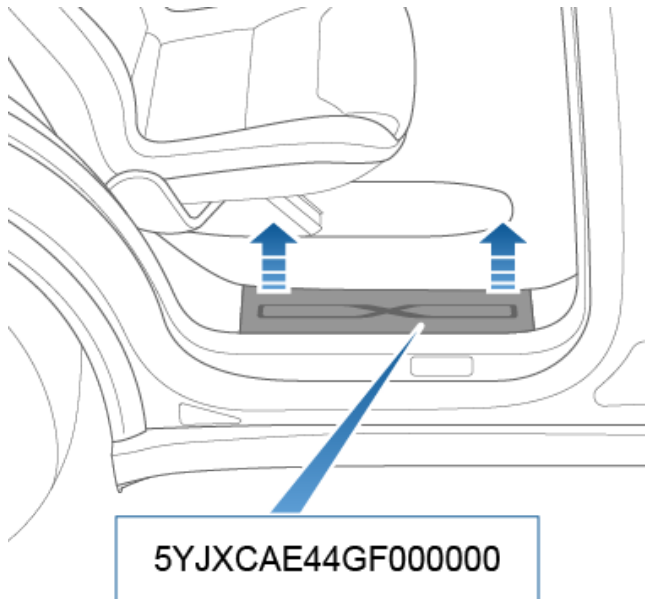

## Emissiesticker

De emissiesticker bevindt zich aan de openingszijde van de laadklep.

**OPMERKING:** Op modellen van modeljaar 2022 of nieuwer bevindt de emissiesticker zich nu aan de binnenkant van de voorklep en kan deze afwijken van de hier afgebeelde sticker.





## Voertuiglabels

Het is belangrijk dat u de maten en bandspanning van de originele banden van uw auto kent en de TMM (toegestane maximum massa) en TMA (toegestane maximum aslast). U vindt deze informatie op twee labels op de Model X.

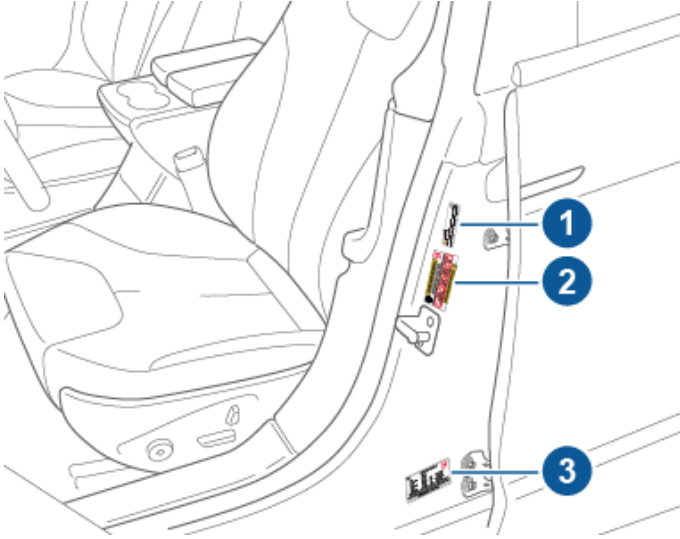

1. Sticker met informatie over het trekken van een aanhanger (indien aanwezig)
2. Sticker banden en laadvermogen
3. Sticker voertuigcertificering

**OPMERKING:** Het trekgewicht is alleen beschikbaar als de Model X is uitgerust met het Towing-pakket.

**⚠ ATTENTIE:** Overbelasting heeft een nadelige invloed op de rijeigenschappen en het remvermogen van de Model X, wat ten koste gaat van de veiligheid en de kans op schade vergroot.

**⚠ LET OPI:** Neem nooit grote hoeveelheden vloeistof mee in de Model X. Morsen en lekkage geeft een grote kans op storingen en beschadiging van elektrische onderdelen.

## Sticker met informatie over het trekken van een aanhanger

**OPMERKING:** Afhankelijk van de bouwdatum van de auto, is de Model X voorzien van een sticker met informatie over het trekken van een aanhanger.

Het trekgewicht is alleen beschikbaar als de Model X is uitgerust met het Towing-pakket. Als de auto is uitgerust met het Towing-pakket, verwijst de sticker met informatie over het trekken van een aanhanger naar de handleiding voor de bandenspanning die moet worden gebruikt wanneer er een aanhanger wordt getrokken. Gebruik hiervoor niet de bandenspanning op de sticker met bandeninformatie. Raadpleeg in plaats daarvan het onderwerp "Aanhanger trekken" in het hoofdstuk Rijden van de handleiding.



### IMPORTANT!

For towing and high speed driving, please refer to  owner's manual for tire inflation pressure requirements.

## Sticker banden en laadvermogen

- Het maximum aantal zitplaatsen.
- Het maximum laadvermogen.
- De maat van de originele banden.
- De bandenspanning vóór en achter (koud) voor de originele banden. Houd u aan de voorgeschreven bandenspanning voor optimale rijeigenschappen onder alle omstandigheden.

### Indeling sticker:

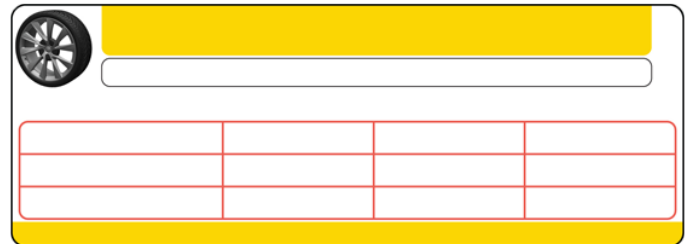

Breng geen wijzigingen aan op deze sticker, ook niet als er later andere banden gemonteerd worden.

**OPMERKING:** Als de Model X tot het maximum beladen wordt, voer dan een extra controle van de bandenspanning uit om te zien of deze voor alle banden correct is.

**⚠ ATTENTIE:** De bandenspanning op de sticker banden en laadvermogen is NIET VAN TOEPASSING bij het trekken van een aanhanger. Bij het trekken van een aanhanger moet de bandenspanning worden verhoogd. Zie [Aanhangers trekken en accessoires dragen op pagina 102](#) voor informatie over de vereiste bandenspanning bij het trekken van een aanhanger.

## Sticker voertuigcertificering

Op deze sticker is aangegeven:

- GVWR (TMM) - Gross Vehicle Weight Rating De maximaal toegestane totale massa van de Model X. Deze wordt berekend als het gewicht van de Model X uitgerust met de zwaarste af fabriek selecteerbare opties en aanwezigheid van het maximale aantal passagiers, vloeistoffen en bagage.
- GAWR (TMA) FRT en GAWR (TMA) RR - Gross Axle Weight Rating (Toegestane maximum aslast) voor de voor- en achteras. De GAWR (TMA) is het maximale gewicht dat de beide assen elk afzonderlijk kunnen dragen.



**LET OP!** Houd u aan de toegestane maximum massa en de toegestane afzonderlijke maximum aslasten van de Model X om schade te voorkomen.

## Stappen voor het bepalen van de toegestane belading

1. Zoek de gegevens bij 'The combined weight of occupants and cargo should never exceed XXX kg or XXX lbs' op het typeplaatje van het voertuig.
2. Tel het gewicht van de bestuurder en alle inzittenden bij elkaar op.
3. Trek dit af van de XXX kg of XXX lbs die op het typeplaatje wordt vermeld.
4. Het resultaat is het gewicht van de eventuele bagage die nog meegenomen kan worden. Als er bijvoorbeeld 1400 lbs is aangegeven bij 'XXX' en er zitten vijf personen van 150 lb in de auto, dan bedraagt het resterende laadvermogen voor bagage 650 lbs. (1400-750 (5 × 150) = 650 lbs.)
5. Bepaal het totale gewicht van de bagage die wordt meegenomen. Het gewicht van de bagage mag veiligheidshalve niet hoger zijn dan het bij stap 4 berekende laadvermogen.
6. Als het voertuig een aanhanger trekt, wordt last van de aanhanger overgebracht op het voertuig. Raadpleeg deze handleiding om te bepalen in welke mate dit het beschikbare laadvermogen voor bagage van het voertuig vermindert.



**ATTENTIE:** Voorwerpen dienen bij voorkeur in de bagageruimten te worden vervoerd. Neem liever geen losse voorwerpen mee in het interieur; deze zouden bij een aanrijding, noodstop en bij plotseling uitwijken letsel kunnen veroorzaken.



# Afmetingen

## Afmetingen exterieur

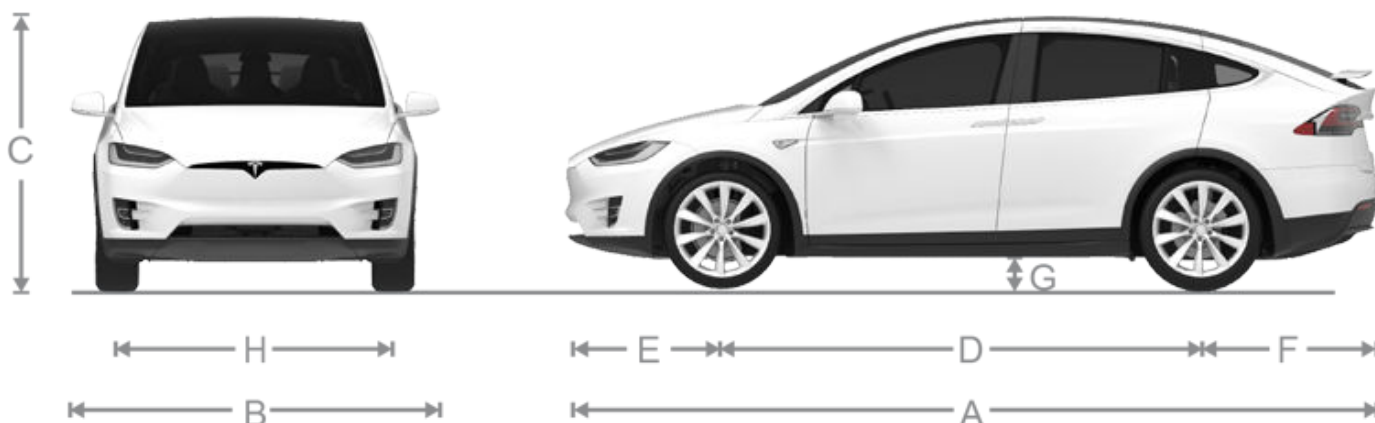

A	Totale lengte	198,9 in	5.052 mm
B	Totale breedte (inclusief spiegels)	89,4 in	2.271 mm
	Totale breedte (inclusief ingeklapte spiegels)	81,6 in	2.072 mm
	Totale breedte (exclusief spiegels)	78,7 in	1.999 mm
C	Totale hoogte	66 in*	1.684 mm*
D	Wielbasis	116,7 in	2.965 mm
E	Overhang - voor	38,9 in	989 mm
F	Overhang - achter	43,2 in	1.098 mm
G	Bodemvrijheid:		
	Standaard, met bodembescherming	7 inch	171 mm
	Standaard, zonder bodembescherming	7 inch	183 mm
	Zeer hoog, met bodembescherming	8 inch	211 mm
	Zeer hoog, zonder bodembescherming	9 inch	223 mm
H	Spoorbreedte - vóór	67,1 in	1.705 mm
	Spoorbreedte - achter	67,3 in	1.710 mm

\*Geschatte waarden. Afmetingen kunnen variëren afhankelijk van de opties van het voertuig en diverse andere factoren.

\*\*De spoorbreedte van het voertuig is gebaseerd op metingen vanuit het midden van de wielen.

**⚠ LET OP!** Afhankelijk van de configuratie (zoals veringshoogte of wielkeuze), kan de achterklep van uw auto worden geopend tot een hoogte van ongeveer 8 feet (2,5 meter). Zie [Openingshoogte van de achterklep afstellen op pagina 31](#) voor het afstellen van de achterklephoogte en hoe u voorkomt dat deze in aanraking komt met lage plafonds en andere objecten.



## Afmetingen interieur

Hoofdruimte in interieur	Voor Achter Derde rij	41,7 inch 40,9 inch 37,1 inch	1059 mm 1039 mm 942 mm
Beenruimte	Voor Achter Derde rij	41,2 inch 38,4 inch 32,7 inch	1046 mm 975 mm 831 mm
Schouderruimte	Voor Achter Derde rij	60,7 inch 56,8 inch 40 inch	1542 mm 1442 mm 1016 mm
Heupruimte	Voor Achter Derde rij	55,6 inch 59 inch 38,5 inch	1412 mm 1498 mm 978 mm

## Laadvolume

	Voorbak	Achter*	Totaal
<b>Modellen met zeven zitplaatsen</b>	6,6 kub. vt (187 l)	76,5 kub. vt (2166 l)**	83,1 kub. vt (2353 l)
<b>Modellen met zes zitplaatsen</b>	6,6 kub. vt (187 l)	70,7 kub. vt (2002 l)**	77,3 kub. vt (2189 l)
<b>Modellen met vijf zitplaatsen</b>	6,6 kub. vt (187 l)	81,2 kub. vt (2299,5 l)**	87,8 kub. vt (2486,5 l)

\* Maximale achterbak de stoelen op de eerste zitrij. Inclusief 12,6 kub. vt (357 l) in achterbak (ruimte achter de stoelen op de derde zitrij, indien aanwezig).

\*\* Stoelen op tweede zitrij volledig naar voren gezet en/of ingeklapt.





## Motortype

Motor	Specificaties
Motor vóór	AC-synchroonmotor met permanente magneten, vloeistofgekoeld, met frequentieregelaar
Motor achter	AC-inductiemotor, vloeistofgekoeld, met frequentieregelaar
Nominale spanning	320 V

## Aandrijving

Type	Specificaties
Type	Single-speed fixed gear versnellingsbak
Algehele eindaandrijvingsverhouding	Kleine motor: 9,0:1 Grote motor: 9,7:1
Achteruit	Omgekeerde richting van de motor, beperkt tot 15 mph (24 km/h)

## Stuurinrichting

Stuurinrichting	Specificaties
Type	Variabele tandheugel en rondsel met elektrische stuurbekrachtiging, snelheidsgevoelig
Aantal omwentelingen van aanslag tot aanslag	2,33
Draaicirkel (tussen trottoirs)	40,3 ft/12,3 m

## Remmen

Remmen	Specificaties
Type	4-wiel antiblokkeerremstelsysteem (ABS) met elektronische remkrachtverdeling, stabiliteitscontrole en elektronisch, door gaspedaal geactiveerd regeneratief remstelsysteem
Diameter remschijven (geventileerd)	Voor: 13,98"/355 mm Achter: 14,37"/365 mm
Dikte voorremschijven	Nieuw: 1,26"/32 mm Minimumgrens: 1,18"/30 mm
Dikte achterremschijven	Nieuw: 1,10"/28 mm Minimumgrens: 1,02"/26 mm
Dikte remblokken vóór (excl. achterplaat)	0,346"/8,8 mm
Dikte remblokken achter (excl. achterplaat)	0,354"/9 mm
Parkeerrem	Elektrisch bediende parkeerremklauwen
Wrijvingspaar remschijf	Voor: 0,31"/8 mm

Remmen	Specificaties
	Achter: 0,28"/7 mm

## Vering

Vering	Specificaties
Voor	Onafhankelijk, double wishbone met virtueel draaipunt
Achter	Onafhankelijk, double wishbone met virtueel draaipunt

## Batterij - Laagspanning

Batterij - Laagspanning	Specificaties
Waarde	33 Ah of hoger
Spanning en polariteit	Laagspanning negatief (-) aarding

## Batterij - Hoogspanning

Batterij - Hoogspanning	Specificaties
Type	Vloeistofgekoelde lithium-ion (Li-ion)
Temperatuurbereik	Stel de Model X niet gedurende meer dan 24 uur bloot aan omgevingstemperaturen boven 140° F (60° C) of onder -22° F (-30° C).



## Wielspecificaties (fabriek)

Soort wiel	Maat	Marge
20" vierseizoenen - voor	20 x 9.0J	1,575" (40 mm)
20" vierseizoenen - achter	20 x 9.5J	1,378" (35 mm)
20" zomer - voor	20 x 9.0J	1,575" (40 mm)
20" zomer - achter	20 x 10.0J	1,378" (35 mm)
22" zomer - voor	22 x 9.0J	1,575" (40 mm)
22" zomer - achter	22 x 10.0J	1,378" (35 mm)
Aanhaalmoment wielmoer	129 lb. ft (175 Nm)	
Sleutelwijdte wielmoer	21 mm	

**OPMERKING:** Voor informatie over het opkrikken van de Model X, zie [Opkrikken en heffen op pagina 232](#).

## Bandenspecificaties (fabriek)

Soort band	Maat	Belastingsindex / snelheidscategorie
20" - Continental - voor	265/45R20	108 / V
20" - Continental - achter	275/45R20	110 / V
22" - Continental, Goodyear of Pirelli - voor	265/35R22	102 / W
22" - Continental, Goodyear of Pirelli - achter	285/35R22	106 / W
Kijk voor de juiste bandenspanning op de sticker met informatie over banden en belading. Deze sticker bevindt zich op de middenstijl aan de bestuurderszijde en is zichtbaar wanneer het portier van de bestuurder open is (zie <a href="#">Bandenspanning op pagina 220</a> ).		
U kunt winterbanden aanschaffen bij een Tesla Service Center of op de website van Tesla.		



## Betekenis van markeringen op banden

Bandenfabrikanten zijn verplicht om bepaalde gegevens in standaardformaat op de wang van de band aan te geven. Dit betreft de belangrijkste kenmerken van de band. Bovendien is hier het Tire Identification Number (TIN) te vinden, dat wordt gebruikt voor het certificeren van de veiligheidseisen en in geval van een terugroepactie van banden door de fabrikant.



**OPMERKING:** U kunt een door Tesla goedgekeurde band herkennen aan de T-specificatie op de wang van de band (bijvoorbeeld T0, T1, T2). Banden die door Tesla zijn goedgekeurd, zijn geschikt voor uw voertuig en staan garant voor optimale prestaties, veiligheid, betrouwbaarheid en duurzaamheid. Raadpleeg voor meer informatie over door Tesla goedgekeurde vervangende banden de [servicehandleiding](#).

1. **Categorie:** P betekent bestemd voor personenauto's.
2. **Breedte:** Dit getal geeft de breedte van de band (in millimeter) van wang tot wang aan.
3. **Hoogte/breedteverhouding:** Een getal dat de verhouding tussen de hoogte van de band en de breedte van het loopvlak aangeeft. Als de band dus 205 mm breed is en deze verhouding is 50, betekent dit dat de hoogte van de wang 102 mm is.
4. **Constructie:** R staat voor radiaalband.
5. **Diameter:** De diameter van de velg in inches.
6. **Belastingsindex:** Een 2- of 3-cijferige code die het maximum draagvermogen van de band aangeeft. Dit nummer is niet altijd aangegeven.



## Wielen en banden

---

7. **Snelheidscategorie:** Geeft de maximumsnelheid (in mph) aan waarmee met de band gedurende langere tijd gereden mag worden. Q=99 mph (160 km/h), R=106 mph (170 km/h), S=112 mph (180 km/h), T=118 mph (190 km/h), U=124 mph (200 km/h), H=130 mph (210 km/h), V=149 mph (240 km/h), W=168 mph (270 km/h), Y=186 mph (300 km/h), (Y)=de topsnelheid van het voertuig (overschrijdt de "Y"-classificatie).
8. **Samenstelling en materiaal:** Het aantal lagen waaruit de band is opgebouwd, geeft aan uit hoeveel lagen rubbermateriaal de band bestaat. Er is ook aangegeven welke materialen er gebruikt zijn bij de fabricage van de band.
9. **Maximum belasting:** De maximum belasting van de band.
10. **Maximum bandenspanning:** Deze spanning is niet geschikt voor het rijden onder normale omstandigheden.
11. **U.S. DOT Tire Identification Number (TIN):** Begint met de letters DOT en geeft aan dat de band aan alle overheidseisen voldoet. De volgende 2 cijfers/letters geven aan waar de band geproduceerd werd en de laatste 4 cijfers staan voor de week en het jaar waarin de band werd gemaakt. Voorbeeld: het getal 1712 staat voor de 17e week van 2012. De overige nummers zijn codes voor eigen gebruik door de fabrikant. Deze informatie wordt o.a. gebruikt om contact op te nemen met klanten bij eventuele terugroepacties.
12. **Slijtagecode:** Dit nummer geeft een indicatie voor de slijtage van de band. Hoe hoger het nummer, des te langer het duurt voor de band versleten is. Zo zal een band met code 400 twee keer zo lang mee gaan als een band met de code 200.
13. **Tractiecode:** Geeft een indicatie van de grip die een band heeft op een nat wegdek. Hoe hoger de code, des te meer grip en des te korter de remafstand. De grip wordt van veel tot weinig aangeduid met AA, A, B en C.
14. **Temperatuurbereik:** De mate waarin de band bestand is tegen hitte, wordt aangegeven met een A, B of C, waarbij code A staat voor de meeste weerstand. Deze codering geldt bij een correcte bandenspanning en bij gebruik binnen de geldende limieten voor snelheid en belasting.



## Uniforme bandencodering

De volgende informatie heeft betrekking op het bandencoderingssysteem dat is ontwikkeld door de National Highway Traffic Safety Administration (NHTSA). Dit beoordeelt banden op slijtage-indicatoren, grip en prestaties bij verschillende temperaturen. Banden met een diep profiel, en winterbanden, zijn vrijgesteld van deze markeringsvereisten.

De kwaliteit staat, waar van toepassing, op de wang van de band tussen de profielrand en de maximum sectiebreedte. Bijvoorbeeld:

- TREADWEAR 180
- TRACTION AA
- TEMPERATUUR A

De verschillende kwaliteitscodes worden hieronder beschreven.

**OPMERKING:** Banden van personenauto's moeten naast de markeringsvereisten aan de Federal Safety Requirements voldoen.

### Slijtage

De slijtagecode is een vergelijkende classificatie gebaseerd op de slijtagesnelheid van de band wanneer deze onder gecontroleerde omstandigheden wordt getest op een testbaan die door de overheid is bepaald.

Een band met code 150, bijvoorbeeld, verslijt anderhalf keer langzamer op een officiële testbaan dan een band met code 100. De relatieve prestaties van banden zijn echter afhankelijk van de werkelijke gebruiksomstandigheden, en kunnen aanzienlijk van de norm afwijken door variaties in rijstijl, onderhoud, wegkenmerken en klimaat.

### Grip

De gripcodes zijn van hoog naar laag: AA, A, B en C. Deze codes geven het vermogen van de band aan om te stoppen op een nat wegdek, zoals gemeten onder gecontroleerde omstandigheden op testoppervlakken van asfalt en beton. De grip van een band met code C kan slecht zijn.



**ATTENTIE:** Banden met gebreken zijn gevaarlijk. Rijd niet met de auto als een band beschadigd of versleten is, of de verkeerde spanning heeft. Dit kan de veiligheid van de auto en de inzittenden in gevaar brengen. Controleer de banden regelmatig op slijtage en beschadigingen zoals scheuren, uitstulpingen of losse koordlagen.



**ATTENTIE:** De gripcode die de band krijgt, is gebaseerd op remtests op een rechte weg en houdt geen rekening met: acceleratie, rijden door bochten, aquaplaning of grip bij maximale belasting.

### Temperatuur

De temperatuurcodes zijn A (hoogste), B en C. Deze geven aan hoe goed de band bestand is tegen warmteontwikkeling en hoe goed de band de warmte kan afvoeren wanneer getest onder gecontroleerde omstandigheden op een specifieke band voor laboratoriumtests. Langdurig hoge temperaturen kunnen de kwaliteit van de band aantasten en de levensduur ervan verkorten. Te hoge temperaturen kunnen tot onverwachte schade aan de band leiden.

De code C komt overeen met het minimum prestatieniveau waaraan alle banden voor personenauto's moeten voldoen volgens de Federal Motor Safety Standard No. 109. De codes B en A geven aan dat de prestaties van de band in laboratoriumtests de minimum vereisten hebben overschreden.



**ATTENTIE:** De temperatuurcode wordt bepaald voor een band met de juiste spanning, die niet overbelast is. Een te hoge snelheid, te lage bandenspanning of te hoge belasting kunnen afzonderlijk of in combinatie tot warmteopbouw leiden en onverwachte schade aan de band.





## Woordenlijsten banden en laadvermogen

### Algemene termen wielen en banden

Gewicht van accessoires	Het gecombineerde gewicht (hoger dan de vervangen items) van items die beschikbaar zijn als in de fabriek geïnstalleerde apparatuur.
Hiel	De binnenrand van een band die zo is gevormd dat deze aansluit op de velg en hiermee een luchtdichte afsluiting vormt. De band is gemaakt van staaldraden die worden omgeven, of verstevigd door, de koordlagen.
Bandenspanning voor koude banden	De luchtdruk in een band die al meer dan drie uur stilstaat of minder dan één mijl heeft gereden.
Rijklaar gewicht	Het gewicht van een standaardvoertuig, inclusief optioneel gemonteerde apparatuur, en met de juiste vloeistofniveaus.
Toegestane maximum massa	Het maximaal toegestane gewicht van een voertuig met bestuurder, passagiers, lading, bagage en apparatuur.
kPa (kilo pascal)	Een metrische eenheid die wordt gebruikt om druk te meten. Eén kilopascal is gelijk aan ongeveer 0,145 psi.
Maximum bandenspanning	De spanning tot welke de band maximaal mag worden opgepompt. Deze spanning staat in psi (lbf/in <sup>2</sup> ) op de wang van de band.  <b>LET OPI:</b> De spanning die op de band vermeld staat, is het maximum dat is toegestaan door de bandenfabrikant. Het is niet de spanning die Tesla aanbeveelt voor de Model X.
Voertuiggewicht bij maximale belasting	Het totaal van rijklaar gewicht, accessoiregewicht, maximum laadvermogen en gewicht van productieopties.
Gewicht van productieopties	Het gecombineerde gewicht van opties die zijn geïnstalleerd en meer dan 3 lb (1,4 kg) meer wegen dan de standaarditems die ze vervangen, en die nog niet in het rijklare gewicht of accessoiregewicht zijn meegenomen.
PSI (lbf/in <sup>2</sup> )	Pounds per Square Inch (de eenheid gebruikt om bandenspanning te meten).
Aanbevolen bandenspanning	De bandenspanning, zoals bepaald door Tesla, die is gebaseerd op het type banden dat in de fabriek op het voertuig wordt gelegd. Deze informatie is te vinden op de sticker voor banden en belading op de middenstijl.
Velg	De metalen ondersteuning van een band, of band en binnenband waarop de hiel van de band rusten.
Laadvermogen van de auto	Het aantal zitplaatsen vermenigvuldigd met 150 lbs (68 kg) plus de nominale hoeveelheid lading/bagage.

### Definitie belastbaarheid

Normaal gewicht inzittende	68 kilogram (150 lbs) keer het aantal inzittenden dat in de tweede kolom van de tabel voor de berekening van laadvermogen staat (zie het onderwerp Voertuigbelading van deze handleiding).
Verdeling inzittenden	Verdeling van inzittenden in een auto.
Personenautoband	(P of Hard Metric) Een band die is bedoeld voor gebruik op personenauto's, multifunctionele voertuigen en vrachtwagens, met een Toegestane maximum massa (TMM) van 10.000 lbs (4.536 kg) of minder.
Band voor lichte vrachtwagens	(LT) Een band voor gebruik wanneer extra laadvermogen nodig is.
Velgdiameter	Nominale diameter van de hielzone
Aanduiding velgmaat	Velgdiameter en -breedte.



Aanduiding velgtype	De aanduiding van de productie-industrie voor een velg op stijl of code.
Velgbreedte	Nominale afstand tussen de flenzen van de velg.
Maximale belasting van de auto op de band	Belasting op een individuele band die wordt bepaald door over elke as het aandeel van het voertuiggewicht bij maximale belasting te verdelen en dit door twee te delen.
Normale belasting van de auto op de band	Belasting op een individuele band die wordt bepaald door over elke as het aandeel van het rijklaargewicht, accessoiregewicht en het normale gewicht van inzittenden te verdelen en dit door twee te delen.

## Definities luchtradiaalbanden

Hielseparatie	Een uitsplitsing van de verbinding tussen componenten in de hiel.
Diagonaalband	Een luchtband waarin de koordlagen die zich tot de hielen uitstrekken, op minder dan 90 graden van de middellijn van het loopvlak liggen met afwisselende hoeken.
Karkas	De bandstructuur, met uitzondering van het loopvlak en het rubber van de wang, die indien opgepompt de belasting draagt.
Chunking	Het afbreken van stukjes van het loopvlak of de wang.
Koord	De strengen die de koordlagen in de band vormen.
Koordseparatie	De scheiding van koorden van naast elkaar liggende rubberverbindingen.
Cracking	Loslaten van materiaal van het loopvlak, de wang of de innerliner dat zich naar het koordmateriaal uitbreidt.
Extra Load tire	Een band die is bedoeld voor gebruik bij hogere belastingen en hogere bandenspanningen dan de overeenkomende standaardband.
Groef	De ruimte tussen twee naast elkaar liggende ribben van het loopvlak.
Innerliner	De laag/lagen die het binnenoppervlak vormt/vormen van een tubeless band, dat het vulmedium insluit in de band.
Scheiding innerliner	Het loslaten van de innerliner van het koordmateriaal in het karkas.
Draagvermogen	De maximale belasting waarvoor een band bij een bepaalde bandenspanning geschikt is.
Maximumdraagvermogen	Het draagvermogen van een band bij de maximaal toegestane bandenspanning voor die band.
Meetvelg	De velg waarop een band wordt gemonteerd voor eisen aan de fysieke afmetingen.
Open splice	Loslaten van materiaal op een verbindingspunt van loopvlak, wang of innerliner dat zich naar het koordmateriaal uitbreidt.
Buitendiameter	De totale diameter van een opgepompte nieuwe band.
Totale breedte	De lineaire afstand tussen de buitenkanten van de wangen van een opgepompte band, inclusief verhogingen die het gevolg zijn van opschriften, versieringen of stootbanden.
Ply	Een laag van evenwijdige koorden met rubbercoating.
Ply separation	Het loslaten van de rubberverbinding tussen naast elkaar gelegen plies.
Luchtband	Een mechanische voorziening van rubber, chemicaliën, textiel en staal of andere materialen die, wanneer hij op een autowiel wordt gemonteerd, de grip biedt en het gas of de vloeistof bevat die de last ondersteunt.
Radiaalband	Een luchtband waarin de koordlagen die zich tot de hielen uitstrekken, op 90 graden van de middellijn van het loopvlak liggen.
Reinforced tire	Een band die is bedoeld voor gebruik bij hogere belastingen en hogere bandenspanningen dan de overeenkomende standaardband.
Sectiebreedte	De lineaire afstand tussen de buitenkanten van de wangen van een opgepompte band, exclusief verhogingen die het gevolg zijn van opschriften, versieringen of stootbanden.



## Wielen en banden

Wang	Het gedeelte van een band tussen het loopvlak en de hiel.
Wangseparatie	Het loslaten van de innerliner van het koordmateriaal in de wang.
Winterband	Een band die een gripindex heeft van 110 of hoger, vergeleken met de ASTM E1136-93 (opnieuw goedgekeurd in 2003, waarnaar wordt verwezen, zie §571.5) Standard Reference Test Tire in geval van de sneeuwgriptest zoals beschreven in ASTM F1805-00 (waarnaar wordt verwezen, zie §571.5) en die is gemarkeerd met een in S5.5(i) gespecificeerd alpensymbool op ten minste één wang.
Testvelg	De velg waarop een band wordt gemonteerd om te testen. Dit kan elke velg zijn die voor gebruik met die band geschikt is.
Loopvlak	Het gedeelte van een band dat in contact komt met de weg.
Loopvlakrib	Een loopvlaksectie die rond de omtrek van een band loopt.
Loopvlakseparatie	Het loslaten van het loopvlak van het karkas.
Slijtage-indicatoren (TWI)	De verhogingen in de hoofdgroeven die zijn ontworpen om een visuele indicatie te bieden van de mate van slijtage van het loopvlak.
Wielbevestiging	De bevestiging die wordt gebruikt om het wiel met de band tijdens het testen goed vast te houden.



## NIET TRANSPORTEREN MET DE WIELEN OP DE GROND

De motor vóór in de Model X genereert stroom als de wielen draaien. Transporteer de Model X altijd met alle vier de wielen van de grond. Zorg ervoor dat de wielen tijdens het transport niet kunnen draaien.

**⚠ ATTENTIE:** TRANSPORTEER DE AUTO NOOIT MET DE WIELEN IN EEN STAND WAARIN ZE KUNNEN DRAAIEN. DIT KAN TOT AANZIENLIJKE SCHADE EN OVERVERBITTING LEIDEN. IN ZELDZAME GEVALLEN KAN EXTREME OVERVERBITTING ERTOE LEIDEN DAT OMLIGGENDE COMPONENTEN ONTBRANDEN.



Transporteer de Model X niet op andere manieren dan aangegeven door Tesla. Volg de instructies in de volgende hoofdstukken en neem alle waarschuwingen en aandachtspunten in acht. Schade ten gevolge van verkeerd transport van de auto valt niet onder de garantie.

**OPMERKING:** Tesla is niet verplicht of verantwoordelijk voor het vergoeden van diensten die niet door Tesla pechhulp zijn behandeld.

## Goedgekeurde transportmethoden

**OPMERKING:** De wielen mogen langzaam draaien (bij een snelheid lager dan 3 mph of 5 km/h) over een zeer korte afstand (minder dan 30 feet of 10 meter) en alleen wanneer de transportmodus actief is (zie [Transportmodus activeren op pagina 252](#)) terwijl de auto op een autoambulance wordt gesleept of uit een parkeerplaats wordt getrokken om de auto te verplaatsen. Overschrijding van deze waarden kan leiden tot aanzienlijke schade en oververbitting die niet onder de garantie vallen.

Transport van de Model X op een autoambulance of vergelijkbaar transportvoertuig is de aanbevolen transportmethode. Op een autoambulance mag de auto zowel in de rijrichting als tegen de rijrichting in worden geplaatst.



Als de Model X zonder autoambulance moet worden getransporteerd, moeten wielliften en dolly's worden gebruikt om er voor te zorgen dat alle vier de wielen van de grond zijn. Deze methode mag uitsluitend over een afstand van maximaal 35 mijl (55 km) worden gebruikt en de voorgeschreven rijnelheid van de fabrikant van de dolly mag niet worden overschreden. Bij deze methode raadt Tesla aan de auto in de rijrichting te plaatsen, zodat de voorwielen zijn geheven en de achterwielen op de dolly's rusten.

**OPMERKING:** Transport van de Model X met de voorwielen op dolly's wordt afgeraden, maar is toegestaan als een extern stuurslot wordt gebruikt en maatregelen worden getroffen om te voorkomen dat de voorwielen kunnen draaien. TRANPORTEER UW AUTO NIET WANNEER DE MOGELIJKHEID BESTAAT DAT DE VOORWIELEN KUNNEN DRAAIEN.



**⚠ LET OP!** Schakel de transportmodus in (zie [Transportmodus activeren op pagina 252](#)) voordat u de Model X op een autoambulance sleept (zie [Op de autoambulance slepen - met sleepoog op pagina 252](#)). Als de transportmodus niet beschikbaar is of wanneer het touchscreen niet toegankelijk is, moeten zelfladende dolly's of wielblokken worden gebruikt om de auto in de goedgekeurde transportpositie te zetten. Tesla is niet verantwoordelijk voor schade als gevolg van of gedurende het transporteren van de Model X, noch voor schade aan eigendommen of schade veroorzaakt door het gebruik van zelfladende dolly's of wielblokken.

**⚠ ATTENTIE:** Model X is uitgerust met hoogspanningscomponenten die beschadigd kunnen zijn na een botsing (zie [Onderdelen hoogspanningscircuit op pagina 200](#)). Vóór het transporteren van de Model X, moet ervan worden uitgegaan dat deze componenten onder elektrische spanning staan. Volg altijd de veiligheidsvoorschriften voor hoogspanning (dragen van persoonlijke beschermingsmiddelen e.d.) totdat de professionele noodhulpverleners de auto hebben geanalyseerd en met zekerheid kunnen bevestigen dat alle hoogspanningssystemen niet langer onder spanning staan. Als u dit niet doet, kan dit tot ernstig letsel leiden.



### Luchtveringssysteem met automatische hoogteregeling uitschakelen

Als de Model X is uitgerust met het luchtveringssysteem, wordt de hoogte van de auto automatisch ingesteld, ook als de auto is uitgeschakeld. Zet de auto in de Krik-stand om de hoogteregeling uit te schakelen en zo schade te voorkomen:

1. Tik op **Bediening** > **Vering** op het touchscreen.
2. Trap het rempedaal in en tik dan op **Zeer hoog** om de auto in de hoogste stand te zetten.
3. Tik op **Bediening** > **Service** > **Krik-stand**.

**OPMERKING:** De Krik-stand wordt automatisch uitgeschakeld als de rijsnelheid hoger is dan 4 mph (7 km/h).

**ATTENTIE:** Als een voertuig met het luchtveringssysteem niet in de Krik-stand wordt gezet, kan de auto tijdens het transport losraken, waardoor aanzienlijke schade kan ontstaan.

### Transportmodus activeren

De transportmodus zorgt ervoor dat de parkeerrem uitgeschakeld blijft wanneer de Model X op een autoambulance wordt gesleept. Als de transportmodus actief is, wordt een bericht weergegeven dat de auto vrij kan rollen. Het volgende is vereist voor het inschakelen van Transportmodus:

- Laagspanning voeding is vereist. U kunt het touchscreen niet gebruiken om de transportmodus in te schakelen wanneer de Model X geen voeding heeft.
- Model X moet een sleutel detecteren. De transportmodus is alleen beschikbaar wanneer een sleutel is gedetecteerd.
- Controleer dat de auto niet is aangesloten op een lader. Transportmodus is niet beschikbaar wanneer de Model X nog is aangesloten op de lader.

Transportmodus activeren:

1. Zorg ervoor dat de auto in de stand P (Parkeren) staat.
2. Zet de wielen vast met wielblokken of zorg er op een andere manier voor dat de Model X wordt geborgd.
3. Trap het rempedaal in en houd het ingetrapt en tik dan op het touchscreen op **Bediening** > **Service** > **Slepen**. Op het touchscreen wordt een bericht weergegeven dat aangeeft hoe u de Model X correct transporteert.
4. Tik op **Transportmodus activeren**. De knop wordt blauw, om aan te geven dat de Model X zich nu in de Transportmodus bevindt. Model X kan nu vrij rollen en kan langzaam over korte afstanden worden gerold (niet sneller dan stapvoets) of met een lier worden gesleept (bijvoorbeeld op een auto-ambulance).

Om Transportmodus te annuleren, tikt u op **Transportmodus afsluiten** of zet u de Model X in de parkeerstand. Als uw telefoonsleutel niet is gedetecteerd, wordt bij het annuleren van Transportmodus de Model X uitgeschakeld. Mogelijk hebt u uw sleutelkaart nodig om uw auto opnieuw te starten.

**OPMERKING:** Als de Model X laagspanning-voeding verliest nadat de transportmodus is ingeschakeld, wordt de transportmodus geannuleerd.



**LET OP!** Als het elektrische systeem niet werkt en u daardoor het touchscreen niet kunt gebruiken om de transportmodus in te schakelen, gebruik dan zelfladende dolly's of wielblokken. Controleer vooraf altijd de specificaties van de fabrikant en de maximale belasting.

### Op de autoambulance slepen - met sleepoog

1. Zoek het sleepoog.
2. Verwijder de afdekking van het sleepoog door een kleine schroevendraaier met platte kop in de gleuf in de bovenrand van de afdekking te steken en voorzichtig de afdekking los te wrikken uit de bovenste klikverbinding.



**OPMERKING:** Bewaar de afdekking van het sleepoog op een veilige plaats zodat u deze na het slepen weer aan kunt brengen.

3. Steek het sleepoog volledig in de opening en draai het linksom tot het stevig is bevestigd.



4. Bevestig de lierkabel aan het sleepoog.

**⚠ LET OP!** Controleer of het sleepoog goed vastzit voordat u aan de kabel trekt.

5. Activeer de transportmodus door te tikken op **Bediening > Service > Slepen**.
6. Sleep de Model X langzaam op de autoambulance.

## Op de autoambulance slepen - zonder sleepoog

**⚠ LET OP!** Om schade te voorkomen, mag de auto alleen op een autoambulance worden gesleept met behulp van een correct gemonteerd sleepoog. Gebruik van onderdelen van de carrosserie, het frame of de wielophanging om de auto te slepen kan leiden tot schade.

**⚠ ATTENTIE:** Als de auto zonder sleepoog op de autoambulance wordt getrokken, moeten alle bevestigingsmiddelen van de ophanging worden gecontroleerd op het juiste koppel en moeten alle onderdelen visueel worden geïnspecteerd op schade voordat u weer met de auto gaat rijden. Als een bevestigingsmiddel los zit of als er schade wordt geconstateerd, moet(en) de betreffende component(en) worden vervangen.

Het wordt ten zeerste aanbevolen dat u de lier bevestigt aan het sleepoog van uw auto, zoals hiervóór is beschreven. Als het sleepoog echter niet aanwezig is (door verlies, verkeerde plaatsing etc.), leest u in de volgende instructies hoe u de sleepbanden bevestigt.

1. Bevestig de sleepbanden aan beide ophangingsarmen, onder de voorkant van de auto.



2. Plaats een tussenbescherming (bijvoorbeeld een stuk hout) tussen de sleepstrop en de voertuigbodem om de bodem te beschermen tegen beschadiging.
3. Activeer de transportmodus door te tikken op **Bediening > Service > Slepen**.
4. Sleep de Model X langzaam op de autoambulance.

## De wielen vastzetten

De wielen van de auto moeten worden vastgezet op de autoambulance door middel van de achtpunts bevestigingsmethode.

- Zorg dat de metalen delen van de spanbanden de carrosserie en de velgen niet kunnen raken.
- Leg spanbanden niet over carrosseriedelen en steek ze niet door de wielen.

**⚠ LET OP!** Het bevestigen van de spanbanden aan het chassis, de wielophanging of andere carrosseriedelen kan schade veroorzaken.



## Als de auto geen voeding heeft

Als de Model X geen laagspanning-voeding heeft, voer dan de volgende stappen uit om de kap te openen of de laagspanning-batterij te starten met startkabels.





## Aanwijzingen voor sleepdiensten

---

1. Open de voorklep. Zie [De voorklep openen wanneer voeding ontbreekt op pagina 257](#) voor meer informatie over het openen van de voorklep wanneer de auto geen voeding heeft.
2. De laagspanning-batterij starten met startkabels (zie [Starten met startkabels op pagina 258](#)).

**OPMERKING:** Sleepbedrijven: Zie [Geen bereik op pagina 256](#) voor meer informatie over het transporteren van de auto naar een laadstation en de voorbereiding van de auto voor het opladen.



Tesla Assistance staat gedurende uw gehele garantieperiode 24 uur per dag, 365 dagen per jaar voor u klaar. Tesla pechhulp is tevens bereikbaar om met pechhulpmonteurs te spreken, vragen te beantwoorden, en de juiste procedure uit te leggen voor het transport van uw auto.

Als u contact opneemt met Tesla pechhulp, vermeld dan het volgende:

- Het voertuigidentificatienummer (VIN). Het VIN wordt weergegeven als u op **Bediening** > **Software** tikt. Het VIN is ook zichtbaar door de voorruit aan de bestuurderszijde.
- Uw exacte locatie.
- De aard van het probleem.

U kunt uw verzoek ook versnellen door de optie Pechhulp te selecteren in de mobiele Tesla-app, indien dit in uw regio beschikbaar is.

**OPMERKING:** Ga naar de ondersteuningspagina op de website van Tesla voor uw regio voor een gedetailleerde beschrijving van het beleid voor Hulp onderweg van Tesla.

## Landelijk(e) telefoonnummer(s):

**Canada:** 1-877-79TESLA (1-877-798-3752)

**Mexico:** 800-228-8145

**Verenigde Staten:** 1-877-79TESLA (1-877-798-3752)

**OPMERKING:** Het telefoonnummer is ook beschikbaar door op **Bediening** > **Service** te tikken.



## Geen bereik

**⚠ LET OP!** U bent zelf verantwoordelijk voor het controleren van de staat van de hoogspanningsbatterij het resterende bereik van uw voertuig. Ga er niet vanuit dat er nog bereik is wanneer op de instrumentenpaneel een bereik van 0 mijl (0 km) (of 0%) wordt weergegeven. Schade aan de laagspanning batterij door verlies van bereik wordt niet gedekt door de garantie.

**OPMERKING:** In het onwaarschijnlijke geval dat uw auto tijdens het rijden geen bereik meer heeft, stopt u wanneer dat veilig is en neemt u contact op met [Tesla Roadside Assistance op pagina 255](#) of de pechhulpverlener van uw voorkeur.

Als de Model X geen bereik meer heeft, wordt de laagspanning batterij niet langer ondersteund – en wanneer laagspanning niet wordt ondersteund, kan de auto niet worden opgeladen. Daarom moet de laagspanning batterij worden ondersteund door een externe voeding zodat u de hoogspanningsbatterij kunt opladen. Zodra de auto begint met opladen, is de externe voeding niet langer nodig.

Als de auto geen bereik meer heeft en er geen oplader in de buurt is, dient het sleepbedrijf de Model X naar het dichtstbijzijnde laadstation te transporteren en de auto uit te laden binnen het bereik van de oplaadkabel. Volg deze instructies zodra de auto naast een oplader is geplaatst:

**OPMERKING:** Als de auto naar een oplader is getransporteerd, vraag de medewerker van het sleepbedrijf dan te blijven totdat is vastgesteld dat de hoogspanningsbatterij van de auto wordt opgeladen.

1. De laagspanningssysteem starten met startkabels (zie [Starten met startkabels op pagina 258](#)). De laagspanningsbatterij moet worden gestart met startkabels om de hoogspanningsbatterij te ondersteunen.
2. Wacht enkele minuten. Zodra het touchscreen wordt ingeschakeld, sluit u de oplaadkabel aan op de Model X om te beginnen met het opladen van de hoogspanningsbatterij.
3. Wanneer de Model X begint met opladen, koppelt u de externe voeding los van de laagspanningbatterij.

Controleer, voordat u uw auto naar een laadstation van een andere provider dan Tesla laat transporteren, of uw auto is voorzien van een adapter voor dat specifieke laadstation. Zelfs bij een oplaadstation van een andere provider dan Tesla moet u het laagspanning systeem starten met startkabels voordat u kunt beginnen met laden.

**⚠ LET OP!** Zorg ervoor dat uw Model X altijd voldoende bereik heeft voor uw rit of voor langdurige stalling. Vertrouw niet op de indicaties van het geschatte bereik op het touchscreen of in de mobiele app, aangezien het bereik sneller kan afnemen dan voorspeld, door omgevingstemperatuur, rijgedrag, wind, voertuiginstellingen (zoals Bewakingsmodus), etc.

**OPMERKING:** Het slepen van de auto vanwege geen bereik, valt niet onder de garantie.



## De voorklep openen wanneer voeding ontbreekt

Als de Model X zonder stroom staat of als u de voorklep niet via het touchscreen of de sleutel kunt openen, kunt u de klep toch openen door de volgende stappen uit te voeren:

1. Verwijder de afdekking van het sleepoog (zie [Aanwijzingen voor sleepdiensten op pagina 251](#)).
2. Lokaliseer de twee lussen. Een van deze lussen is gemarkeerd met de letter 'A' en de andere met de letter 'B'.
3. Trek aan lus 'A' om het eerste slot te openen.
4. Trek aan lus 'B' om het tweede slot te openen.
5. Breng de klep omhoog. Soms is het nodig om de klep iets naar beneden te drukken om de druk op het tweede slot te verminderen.

**OPMERKING:** Het is belangrijk om in de juiste volgorde aan de twee lussen te trekken. Anders gaat het juiste slot niet op het juiste moment open en kan de voorklep niet worden geopend.

Wanneer u de voorklep op deze manier hebt geopend, blijven de sloten in de geopende stand staan en kunt u de klep niet meer sluiten zonder elektriciteit. Ga als volgt te werk om een voorklep te sluiten die is geopend door aan de twee lussen te trekken:

1. Laad de laagspanning-accu op (neem contact op met Tesla voor nadere instructies).
2. Tik op de knop **Front Trunk** op het touchscreen om het eerste en tweede slot te resetten.



## Starten met startkabels

---

In de volgende instructies wordt ervan uitgegaan dat u een externe laagspanning-voeding (bijvoorbeeld een draagbare jumpstarter) gebruikt. Als u de Model X start met startkabels via een ander voertuig, raadpleeg dan de instructies van de fabrikant van het voertuig.

 **LET OP!** Model X kan niet worden gebruikt om een ander voertuig te starten met startkabels. Dit kan schade veroorzaken.

 **LET OP!** Voorkom kortsluiting wanneer u de Model X start met startkabels. Als kabels op de verkeerde klemmen worden aangesloten of wanneer draden met elkaar in contact komen, kan schade aan de Model X ontstaan.

### Volg deze stappen:

Zorg ervoor dat u over een externe voeding beschikt. Na het openen van de voorklep:

1. Verwijder het onderhoudspaneel.
2. Zoek de positieve klem (+) en negatieve klem (-).
3. Maak de afdekking van de rode positieve (+) klem los en sluit vervolgens de rode positieve (+) kabel van de laagspanning-voeding aan op de rode positieve (+) klem.
4. Sluit de zwarte minkabel (-) van de laagspanning-voeding aan op de auto.
5. Zet de externe voeding aan (raadpleeg de instructies van de fabrikant). Raak het touchscreen aan om het uit de slaapstand te halen.  
**OPMERKING:** Het kan enkele minuten duren voordat de auto voldoende stroom ontvangt om het touchscreen uit de slaapstand te halen.
6. Als de externe laagspanning-voeding niet langer nodig is, koppel dan beide kabels los, beginnend met de zwarte minkabel (-).
7. Duw bovenop de laagspanning-batterij de connectorbehuizing richting de elektrische connector zodat de elektrische connector op de laagspanning-batterij wordt aangesloten.
8. Duw bovenop de laagspanning-batterij het vergrendelingslipje naar binnen waarmee de elektrische connector aan de connectorbehuizing is bevestigd.
9. Breng het onderhoudspaneel weer op zijn plaats en druk het aan totdat het stevig vast zit.
10. Sluit de voorklep.



## Een voorportier openen zonder stroom

Als de Model X geen stroom meer heeft, kunnen de voorportieren op de normale wijze van binnenuit geopend worden.

## Een achterportier openen zonder stroom

Om de Falcon Wing doors te openen in het onwaarschijnlijke geval dat de Model X geen stroom heeft, verwijdert u het luidsprekerrooster voorzichtig van het portier en trekt u de kabel van de mechanische ontgrendeling omlaag en in de richting van de voorkant van het voertuig. Breng het portier handmatig omhoog zodra deze is ontgrendeld.



**!** **LET OPI:** De handmatige portierontgrendelingen zijn uitsluitend bedoeld voor het geval dat de Model X geen stroom meer heeft. Als de Model X stroom heeft, gebruikt u de knop aan de bovenzijde van de portiergreep in het interieur.





## Adviezen voor voertuig dat onder water komt te staan

Een voertuig kan onder water komen te staan door een overstroming of andere extreme weersomstandigheden. Tesla wil ervoor zorgen dat u over de informatie beschikt die u nodig hebt als het risico bestaat dat uw voertuig onder water komt te staan.

Lees de volgende aanbevelingen door om u voor te bereiden op situaties waarbij uw voertuig onder water kan komen te staan, om te weten hoe u moet omgaan met een voertuig dat onder water staat en om beschikbare hulpmiddelen te vinden.

### Aanbevelingen om uw voertuig voor te bereiden op mogelijke overstromingen

Als er een situatie wordt verwacht waarbij uw voertuig onder water kan komen te staan, raadt Tesla u aan te proberen uw Model X te verplaatsen naar een veilige locatie of een hoger gelegen gebied. Houd er rekening mee dat de laadinfrastructuur schade kan oplopen. Tesla raadt u daarom aan de batterij van uw voertuig van tevoren tot 100% op te laden.

Als u uw voertuig echter niet naar een gebied kunt verplaatsen waar geen risico op overstroming bestaat, houd u dan aan de volgende aanbevelingen om schade zoveel mogelijk te voorkomen:

- Koppel de oplader los van uw voertuig.
- Verlaag het batterijniveau. Dit kunt u doen door van tevoren met het voertuig te rijden en vervolgens het voertuig niet meer op te laden, door de climate control in te schakelen of door **Climate control aan houden** te activeren via het touchscreen van uw voertuig of de mobiele Tesla-app (zie [Climate control bedienen op pagina 178](#)). Het doel is ervoor te zorgen dat het batterijniveau zo laag mogelijk is als het voertuig onder water komt te staan.
- Wijzig de instelling van de luchtvering (indien aanwezig) en zet het voertuig in de stand **Hoog** of **Zeer hoog** voordat u het voertuig verlaat.
- Breng het voertuig omhoog, met bijvoorbeeld assteunen, blokken of oprijdbruggen, zodat de hoogspanningsbatterij zich boven het mogelijke overstromingsniveau bevindt. Vergeet niet om de **Krik-stand** van de luchtvering (indien aanwezig) in te schakelen om schade door de automatische niveauregeling te voorkomen (zie [Opkrikken en heffen op pagina 232](#)).
- Breng een waterdichte autohoes aan of een vergelijkbaar product dat speciaal is ontworpen om voertuigen te beschermen tegen overstroming aan op de Model X.

### Omgaan met een voertuig dat onder water heeft gestaan

Weet wat u moet doen als uw voertuig, of het nu een elektrisch voertuig of een voertuig met verbrandingsmotor is, langdurig onder water heeft gestaan.



**ATTENTIE:** Als u merkt dat er vuur, rook of hitte van uw auto komt of als u knallen of sissen hoort, ga dan bij de auto vandaan en neem onmiddellijk contact op met de lokale hulpverleners.

Volg deze stappen zodra het voertuig niet langer onder water staat en u er veilig toegang toe hebt:

1. Behandel uw voertuig alsof het betrokken is geweest bij een ongeval en neem contact op met uw verzekeringsmaatschappij.
2. Gebruik het voertuig niet voordat een geautoriseerde garage het heeft geïnspecteerd. Als u eigenaar van een Tesla bent, kunt u een afspraak maken voor een inspectie door Tesla Service.
3. Sleep het voertuig op een veilige manier naar een locatie op ten minste 50 feet (15 meter) van constructies of andere brandbare materialen, zoals andere auto's en persoonlijke eigendommen.
  - Tesla-eigenaren kunnen bij Tesla wegsleephulp aanvragen. Zie [Contact opnemen met Tesla pechhulp op pagina 255](#) voor meer informatie.
  - Raadpleeg [Aanwijzingen voor sleepdiensten op pagina 251](#) voor informatie over het veilig slepen of verplaatsen van uw voertuig.



## APP\_w009

### Automatic Emergency Braking is niet beschikbaar Functie wordt mogelijk hersteld bij volgende rit

#### Betekenis van deze waarschuwing:

De functie Automatic Emergency Braking is niet beschikbaar tijdens de rest van uw huidige rit. Deze waarschuwing geeft niet specifiek aan dat andere remfuncties niet beschikbaar zijn.

Deze waarschuwing kan door verschillende oorzaken aanwezig zijn. Er kunnen andere waarschuwingen aanwezig zijn voor omstandigheden die er ook toe leiden dat Automatic Emergency Braking niet beschikbaar is.

#### Wat te doen:

Er is gewoonlijk geen actie noodzakelijk. Automatic Emergency Braking is gewoonlijk weer beschikbaar wanneer u begint aan uw volgende rit.

Als deze waarschuwing gedurende verschillende ritten of steeds vaker gedurende meerdere ritten worden weergegeven, wordt aanbevolen om een serviceafspraak te plannen bij uw eerste gelegenheid.

Zie [Collision Avoidance Assist](#) op pagina 165 voor meer informatie.

## APP\_w048

### Autopilot-functies tijdelijk niet beschikbaar Functies zijn mogelijk hersteld bij volgende rit

#### Betekenis van deze waarschuwing:

Autopilot-functies zijn momenteel niet beschikbaar op uw auto. Afhankelijk van de configuratie van uw auto, zijn mogelijk de volgende Autopilot-functies uitgeschakeld:

- Automatisch sturen
- Traffic-aware cruise control
- Automatic Emergency Braking
- Forward Collision Warning
- Rijstrook overschrijdingswaarschuwing

#### Wat te doen:

Deze waarschuwing kan verschillende redenen hebben. Controleer of er meer waarschuwingen zijn die de oorzaak van deze omstandigheid aangeven.

Meestal zijn de Autopilot-functies bij uw volgende rit hersteld. Als deze waarschuwing zich na verschillende ritten blijft voordoen, maak dan een serviceafspraak op een voor u geschikt moment.

Zie [Over Autopilot](#) op pagina 111 voor meer informatie en de volledige lijst van Autopilot-functies.

## APP\_w207

### Automatisch sturen tijdelijk niet beschikbaar

#### Betekenis van deze waarschuwing:

Automatisch sturen is tijdelijk niet beschikbaar Dit kan een tijdelijke toestand zijn die wordt veroorzaakt door een externe factor, zoals:

- Ontbrekende of vervaagde rijstrookmarkeringen.



## Probleemoplossing bij waarschuwingen

---

- Smalle of slingerende wegen.
- Slecht zicht door regen, sneeuw, mist of andere weersomstandigheden.
- Extreem hoge of lage temperaturen.
- Fel licht door koplampen van tegenliggers, direct zonlicht of andere lichtbronnen.

Deze waarschuwing is ook aanwezig als u de maximale snelheid voor Automatisch sturen hebt overschreden wanneer Automatisch sturen actief is. In dat geval zal Automatisch sturen niet meer beschikbaar zijn gedurende de rest van uw huidige rit.

### Wat te doen:

Rijd verder naar uw bestemming. Als Automatisch sturen niet beschikbaar is op het moment dat u uw bestemming bereikt en ook bij uw volgende geplande rit niet beschikbaar is, controleer dan op het volgende:

- Schade of obstakels door modder, ijs, sneeuw of andere omgevingsfactoren
- Obstakel door een object dat aan de auto is bevestigd, bijvoorbeeld een fietsendrager
- Obstakels veroorzaakt door het aanbrengen van lak of zelfklevende producten op de auto, zoals folie, stickers, rubbercoating
- Een beschadigde of scheve bumper

Als er geen duidelijke belemmeringen zijn of wanneer u schade aan het voertuig constateert, maakt dan een serviceafpraak op een voor u geschikt moment. U kunt tot die tijd met uw auto blijven rijden.

Zie [Automatisch sturen op pagina 128](#) voor meer informatie.

### APP\_w218

## Snelheidslimiet Automatisch sturen overschreden Neem de besturing over

### Betekenis van deze waarschuwing:

Automatisch sturen is niet beschikbaar omdat uw auto de maximale snelheid voor deze Driver Assistance-functie heeft overschreden.

### Wat te doen:

Neem onmiddellijk de controle over het stuurwiel over en houd controle tot u uw bestemming hebt bereikt.

Doorgaans zal Automatisch sturen niet meer beschikbaar zijn gedurende de rest van uw huidige rit. Om dit te resetten moet u uw auto volledig tot stilstand brengen en de parkeerstand inschakelen. Wanneer u Drive inschakelt om naar uw volgende bestemming te rijden, zou Automatisch sturen weer beschikbaar moeten zijn.

**OPMERKING:** Als deze waarschuwing actief wordt terwijl u in Duitsland rijdt, moet Automatisch sturen weer beschikbaar zijn zodra de auto met een snelheid lager dan de snelheidslimiet voor Automatisch sturen rijdt.

Als automatisch sturen bij uw volgende rit niet beschikbaar is en niet-beschikbaar blijft tijdens volgende ritten, maak dan een serviceafpraak op een voor u geschikt moment. U kunt tot die tijd met uw auto blijven rijden.

Zie [Automatisch sturen op pagina 128](#) voor meer informatie.

### APP\_w221

## Cruise control niet beschikbaar Beperkt zicht radar voorzijde

### Betekenis van deze waarschuwing:

Traffic-aware cruise control en Automatisch sturen zijn niet beschikbaar omdat de radar in de voorbumper van uw auto geen of slecht zicht heeft.



Dit kan een tijdelijke belemmering zijn door bijvoorbeeld sneeuw, ijs, vuil of modder.

## Wat te doen:

Rijd verder naar uw bestemming. U kunt met uw auto blijven rijden. Traffic-aware cruise control en Automatisch sturen blijven niet beschikbaar zolang de radar onvoldoende zicht heeft.

Als de waarschuwing blijft aanhouden tijdens uw rit, controleer dan de voorbumper voor uw volgende rit en probeer belemmeringen te verwijderen. Zie [Een camera reinigen op pagina 226](#) voor meer informatie over het verwijderen van vuil of stof uit dat gedeelte van de auto.

Als deze waarschuwing blijft aanhouden bij volgende ritten maar er geen belemmering te zien is op de voorbumper ter hoogte van de radar, maak dan een serviceafspraak op een voor u geschikt moment. U kunt tot die tijd met uw auto blijven rijden.

## APP\_w222

### Cruise control niet beschikbaar Beperkt zicht camera voorzijde

#### Betekenis van deze waarschuwing:

Traffic-aware cruise control en Automatisch sturen zijn niet beschikbaar omdat een of meer frontcamera's van uw auto worden belemmerd of verblind door invloeden van buitenaf.

Traffic-aware cruise control en Automatisch sturen blijven niet beschikbaar zolang een frontcamera onvoldoende zicht heeft. Het zicht van de camera's kan gedeeltelijk of volledig worden belemmerd door:

- Vuil op het camera-oppervlak.
- Omgevingsomstandigheden zoals regen, mist, sneeuw of dauw.
- Fel zonlicht of fel licht uit een andere lichtbron.
- Onvoldoende licht of verlichting, zoals onverlichte of slecht verlichte wegen in het donker.
- Condensatie (waterdruppels of mist) op het camera-oppervlak.
- Monotone omgevingskenmerken, zoals tunnelwanden of geluidswanden.

#### Wat te doen:

Rijd verder naar uw bestemming. U kunt met uw auto blijven rijden.

Dit is vaak een tijdelijk probleem dat vanzelf verdwijnt. Als de waarschuwing aan het eind van uw rit nog steeds aanwezig is:

- Inspecteer en reinig vóór uw volgende geplande rit de omgeving van de frontcamera boven in het midden van de voorruit.
- Controleer het cameraoppervlak op condensvorming, modder of andere verontreiniging en probeer eventuele belemmeringen te verwijderen.

Zie [Een camera reinigen op pagina 226](#) voor meer informatie over het verwijderen van vuil of stof uit dat gedeelte van de auto.

Hoewel condens aan de binnenkant van de frontcamerabehuizing niet kan worden weggeveegd, kunt u het aan de hand van deze stappen sneller laten verdwijnen:

1. Verwarm het interieur met een hoge temperatuur en inschakelde airco.
2. Schakel de voorruitverwarming in.

Als deze waarschuwing blijft aanhouden bij volgende ritten maar er geen belemmering te zien is op de frontcamera, maak dan een serviceafspraak op een voor u geschikt moment. U kunt tot die tijd met uw auto blijven rijden.



### APP\_w224

#### Cruise control niet beschikbaar

#### Ga door met rijden om camera's te kalibreren

##### Betekenis van deze waarschuwing:

Traffic-aware cruise control en Automatisch sturen zijn niet beschikbaar omdat de camera's op uw auto niet volledig gekalibreerd zijn.

Uw auto moet met grote nauwkeurigheid manoeuvreren wanneer functies zoals Traffic-aware cruise control en Automatisch sturen actief zijn. Voordat deze functies voor het eerst gebruikt kunnen worden, moeten de camera's een eerste zelfkalibratieproces uitvoeren. Af en toe kan de kalibratie van één of meer camera's verloren gaan.

##### Wat te doen:

Rijd verder naar uw bestemming. U kunt met uw auto blijven rijden.

Traffic-aware cruise control en Automatisch sturen blijven niet beschikbaar totdat de camerakalibratie is voltooid.

Wanneer de kalibratie is voltooid, horen Traffic-aware cruise control en Automatisch sturen beschikbaar te zijn.

Voor uw gemak verschijnt er een voortgangsindicatie voor de kalibratie op het touchscreen. De kalibratie is doorgaans voltooid na een rit van 20-25 miles (32-40 km), maar de afstand kan variëren afhankelijk van de weg- en omgevingsomstandigheden. Een rit over een rechte weg met duidelijk zichtbare rijstrookmarkeringen helpt bijvoorbeeld om de camera's sneller te kalibreren.

Als de waarschuwing aanhoudt en de camerakalibratie niet is voltooid na een rit van 100 miles (160 km) of meer, of wanneer Traffic-aware cruise control en Automatisch sturen niet-beschikbaar blijven ondanks voltooide camerakalibratie, maak dan een serviceafspraak op een voor u geschikt moment. U kunt tot die tijd met uw auto blijven rijden.

### APP\_w304

#### Camera geblokkeerd of verblind

#### Reinig camera of wacht tot het zicht is hersteld

##### Betekenis van deze waarschuwing:

Door externe omstandigheden hebben een of meer voertuigcamera's beperkt of geen zicht. Wanneer de camera's op uw auto geen nauwkeurige visuele informatie kunnen doorgeven, zijn sommige of alle Autopilot-functies mogelijk tijdelijk niet beschikbaar.

Het zicht van de camera's kan gedeeltelijk of volledig worden belemmerd door:

- Vuil op het camera-oppervlak.
- Omgevingsomstandigheden zoals regen, mist, sneeuw of dauw.
- Fel zonlicht of fel licht uit een andere lichtbron.
- Onvoldoende licht of verlichting, zoals onverlichte of slecht verlichte wegen in het donker.
- Condensatie (waterdruppels of mist) op het camera-oppervlak.
- Monotone omgevingskenmerken, zoals tunnelwanden of geluidswanden.

##### Wat te doen:

Rijd verder naar uw bestemming. U kunt met uw auto blijven rijden. Dit is vaak een tijdelijk probleem dat wordt opgelost wanneer de condens verdampt of een bepaalde omgevingsomstandigheid of kenmerk niet langer aanwezig is.

Als de waarschuwing niet is verdwenen wanneer u aankomt op uw bestemming, controleer dan de camera-oppervlakken op condensatie, vuil of andere verontreiniging. Zie [Camera's op pagina 19](#) voor de plaatsen van de camera's.

Reinig de camera's indien nodig voor uw volgende geplande rit. Zie [Een camera reinigen op pagina 226](#) voor aanbevolen reinigingsprocedures.



Als de waarschuwing na het reinigen van de camera's nog steeds wordt weergegeven, controleer dan de interne vlakken van de camerabehuizingen in de portierstijlen op condensatie. Hoewel condens aan de binnenkant van de camerabehuizingen niet kan worden weggeveegd, kunt u het aan de hand van deze stappen sneller laten verdwijnen:

1. Verwarm het interieur voor door de climate control in te schakelen, de temperatuur in te stellen op Hoog en ervoor te zorgen dat de airco is ingeschakeld.
2. Schakel de voorruitverwarming in.
3. Richt de ventilatieroosters op de camera's in de portierstijlen.

Zie [Een camera reinigen op pagina 226](#) voor meer informatie over het verwijderen van condens uit camerabehuizingen.

Als de waarschuwing niet verdwijnt tegen het einde van uw volgende geplande rit, ondanks het reinigen van de aangegeven camera('s) en het opvolgen van de aanbevolen stappen om condensatie te verwijderen, maak dan een serviceafspraak op een voor u geschikt moment. U kunt tot die tijd met uw auto blijven rijden.

## BMS\_u006

### **Voertuig wordt uitgeschakeld - VERLAAT VEILIG DE WEG Batterijniveau te laag**

#### **Betekenis van deze waarschuwing:**

Uw auto heeft gedetecteerd dat de hoogspanningsbatterij onvoldoende resterende energie bevat om het rijden te ondersteunen.

Uw auto kan niet rijden of blijven rijden totdat deze is opgeladen.

Als deze waarschuwing aanwezig is terwijl u aan het rijden bent, moet uw auto worden uitgeschakeld. Er moet een afzonderlijke voertuigwaarschuwing aanwezig zijn om deze toestand aan te geven. Het is ook mogelijk dat uw auto onverwacht wordt uitgeschakeld.

Als deze waarschuwing aanwezig is wanneer uw auto is geparkeerd, kunt u mogelijk niet rijden.

Deze waarschuwing is normaal gesproken aanwezig omdat het laadniveau van de hoogspanningsbatterij van uw auto is afgenomen tijdens normaal gebruik.

#### **Wat te doen:**

Laad uw auto onmiddellijk op. Nadat u de auto hebt opgeladen, moet u weer kunnen rijden.

Als deze waarschuwing tijdens opeenvolgende ritten verschijnt, ondanks dat een batterijniveau van 5% of hoger wordt weergegeven, dient u een serviceafspraak te maken bij uw eerste gelegenheid.

Zie [Informatie hoogspanningsbatterij op pagina 202](#) voor meer informatie over het hoogspanningsbatterijsysteem.

Zie [Instructies voor het laden op pagina 204](#) voor meer informatie over opladen.

## BMS\_u018

### **Maximaal batterijniveau afgenomen Rijden OK - Service plannen**

#### **Betekenis van deze waarschuwing:**

Uw auto heeft een interne conditie in de hoogspanningsbatterij gedetecteerd die de prestaties van de batterij beperkt. Hierdoor nemen het maximale laadniveau en het bereik af. Service is vereist voor herstel van de volledige prestaties.

#### **Wat te doen:**

Als deze waarschuwing aanhoudt, maak dan zo spoedig mogelijk een serviceafspraak. Zonder service blijven het maximale laadniveau en bereik van uw auto beperkt.





**U kunt met uw auto blijven rijden en de auto blijven opladen.**

Zie [Informatie hoogspanningsbatterij op pagina 202](#) voor meer informatie over het hoogspanningsbatterijsysteem.

## BMS\_u030

### De laadadapter kan een elektrische vlamboog veroorzaken Gebruik andere laadapparatuur

#### Betekenis van deze waarschuwing:

Opladen is niet beschikbaar omdat uw auto een gevaar van een elektrische vlamboog heeft gedetecteerd in een laadadapter van derden die wordt gebruikt om een CCS-laadgreep (Combined Charging System) aan te sluiten op de laadpoort van uw auto.

Een elektrische vlamboog kan ontstaan als u probeert los te koppelen **terwijl actief wordt opgeladen met een laadadapter van derden**. Een elektrische vlamboog kan ernstig lichamelijk letsel en/of schade aan eigendommen veroorzaken.

#### Wat te doen:

Volg de onderstaande stappen om dit risico te beperken:

- Zorg ervoor dat het opladen volledig is gestopt.
  1. Gebruik het touchscreen van uw auto om te bevestigen dat het opladen is gestopt of om het opladen zo nodig te stoppen.
  2. Gebruik het display en de bediening van het laadstation om te bevestigen dat het opladen is gestopt of om een actieve laadsessie te beëindigen.
- Controleer of er geen groen of blauw knipperend lampje (led) zichtbaar is op de laadpoort van uw auto.
- Koppel de laadadapter los van de laadpoort van uw auto.
- Controleer nogmaals of het laadstation aangeeft dat er geen actieve laadsessie is.
- Koppel de laadadapter los van de laadgreep.

Gebruik andere laadapparatuur om uw auto op te laden. Zie [Instructies voor het laden op pagina 204](#) voor meer informatie over opladen.

U kunt ook proberen uw auto op te laden met een Tesla Supercharger of Destination Charging-oplaadpunt, dat u kunt vinden via de kaart op het touchscreen van uw auto. Zie [Kaarten en navigatie op pagina 188](#) voor meer informatie.

## BMS\_u031

### Vervanging batterijzekering spoedig vereist Rijden OK - plan serviceafspraak

#### Betekenis van deze waarschuwing:

De levensduur van een zekering in de hoogspanningsbatterij van uw auto is bijna verstreken en de zekering moet worden vervangen.

#### Wat te doen:

Het wordt aanbevolen dat u zo spoedig mogelijk een serviceafspraak maakt om de zekering van de hoogspanningsbatterij te laten vervangen.

U kunt tot die tijd met uw auto blijven rijden. U kunt tijdens het rijden echter merken dat de snelheid en acceleratie is afgenomen.

Zie [Informatie over hoogspanningsbatterij](#) voor meer informatie over het hoogspanningsbatterijsysteem.



## BMS\_u032

### Vervanging batterijzekering nodig Rijden OK - plan serviceafspraak

#### Betekenis van deze waarschuwing:

De levensduur van een zekering in de hoogspanningsbatterij van uw auto is bijna verstreken en de zekering moet worden vervangen.

#### Wat te doen:

Het wordt aanbevolen dat u zo spoedig mogelijk een serviceafspraak maakt om de zekering van de hoogspanningsbatterij te laten vervangen.

U kunt tot die tijd met uw auto blijven rijden. U kunt tijdens het rijden echter merken dat de snelheid en acceleratie is afgenomen.

Zie [Informatie over hoogspanningsbatterij](#) voor meer informatie over het hoogspanningsbatterijsysteem.

## BMS\_w176

### Vervanging batterijzekering nodig Rijden OK - plan serviceafspraak

#### Betekenis van deze waarschuwing:

De levensduur van een zekering in de hoogspanningsbatterij van uw auto is verstreken en de zekering moet onmiddellijk worden vervangen.

#### Wat te doen:

Het wordt aanbevolen dat u onmiddellijk een serviceafspraak maakt om de zekering van de hoogspanningsbatterij te laten vervangen.

Rijd verder naar uw onmiddellijke bestemming. U kunt met uw auto blijven rijden. U kunt tijdens het rijden echter merken dat de snelheid en acceleratie is afgenomen.

Zie [Informatie over hoogspanningsbatterij](#) voor meer informatie over het hoogspanningsbatterijsysteem.

## BMS\_w179

### Voert. herstart mog. niet Service vereist

#### Betekenis van deze waarschuwing:

Het batterijmanagementsysteem van uw voertuig heeft gedetecteerd dat de slimme zekering van de hoogspanningsbatterij moet worden vervangen.

Als deze waarschuwing tijdens het rijden wordt weergegeven, schakelt het voertuig naar een modus met beperkt vermogen om mogelijke schade aan het batterijpakket te voorkomen en blijft het rijvermogen beperkt totdat het probleem is opgelost.

#### Wat te doen:

Het wordt aanbevolen om een serviceafspraak te plannen bij uw eerste gelegenheid. Het vervangen van de slimme zekering is een geringe handeling en zorgt ervoor dat het volledige vermogen van voertuig wordt hersteld.

Zonder service zal het voertuig niet langer starten, opladen of het laagspanningssysteem ondersteunen.

Zie [Informatie over hoogspanningsbatterij](#) voor meer informatie over het hoogspanningsbatterijsysteem.



## CC\_f001

### **Kan niet opladen: onvoldoende aarding**

### **De juiste bedrading of aarding van het stopcontact moet worden geverifieerd**

#### **Betekenis van deze waarschuwing:**

Geen aardaansluiting gedetecteerd in de Wall Connector.

#### **Wat te doen:**

Laat de Wall Connector controleren door een elektricien om er zeker van te zijn dat deze goed geaard is. Uw elektricien moet controleren of de juiste aarding op uw stroomonderbreker of stroomverdeelkast en de juiste aansluiting op de Wall Connector aanwezig is.

Zie voor meer informatie de [installatiehandleiding](#) voor uw Wall Connector.

## CC\_f002

### **Kan niet opladen: onvoldoende aarding**

### **Ontkoppel/probeer opn. of gebr. andere app.**

#### **Betekenis van deze waarschuwing:**

Massaprobleem. Er lekt stroom via een onveilig traject. Mogelijke fout tussen lijn en aarde of nulgeleider en aarde.

#### **Wat te doen:**

Probeer opnieuw op te laden door de Wall Connector los te koppelen van het voertuig en vervolgens opnieuw aan te sluiten. Als het probleem aanhoudt, schakel dan de stroomonderbreker naar de Wall Connector UIT en wacht 10 seconden. Schakel de stroomonderbreker vervolgens weer AAN en probeer de Wall Connector opnieuw op het voertuig aan te sluiten. Als het probleem aanhoudt, raadpleeg dan uw elektricien of neem contact op met Tesla.

Zie voor meer informatie de [installatiehandleiding](#) voor uw Wall Connector.

## CC\_f003

### **Kan niet opladen: Wall Connector ALS actief**

### **Ontkoppel/probeer opn. of gebr. andere app.**

#### **Betekenis van deze waarschuwing:**

Massaprobleem. Er lekt stroom via een onveilig traject. Mogelijke fout tussen lijn en aarde of nulgeleider en aarde.

#### **Wat te doen:**

Probeer opnieuw op te laden door de Wall Connector los te koppelen van het voertuig en vervolgens opnieuw aan te sluiten. Als het probleem aanhoudt, schakel dan de stroomonderbreker naar de Wall Connector UIT en wacht 10 seconden. Schakel de stroomonderbreker vervolgens weer AAN en probeer de Wall Connector opnieuw op het voertuig aan te sluiten. Als het probleem aanhoudt, raadpleeg dan uw elektricien of neem contact op met Tesla.

Zie voor meer informatie de [installatiehandleiding](#) voor uw Wall Connector.

## CC\_f004

### **Kan niet opladen: probleem met Wall Connector**

### **Onderhoud Wall Connector noodzakelijk**

#### **Betekenis van deze waarschuwing:**

Hardwareprobleem van Wall Connector. Mogelijke problemen zijn:



1. Schakelaar werkt niet
2. Zelftest van intern aardlekbeveiligingscircuit is mislukt
3. Thermische sensor is losgekoppeld
4. Problemen met andere hardwarecomponenten

## **Wat te doen:**

Er is een intern probleem gedetecteerd door de Wall Connector.

1. Probeer opnieuw op te laden door de Wall Connector los te koppelen van het voertuig en vervolgens opnieuw aan te sluiten.
2. Als het probleem aanhoudt, schakel dan de stroomonderbreker voor de Wall Connector UIT, wacht 10 seconden, en schakel de stroomonderbreker weer IN. Probeer de Wall Connector vervolgens opnieuw op het voertuig aan te sluiten.
3. Neem als het probleem aanhoudt contact op met een elektricien om te laten controleren of alle draden correct zijn aangesloten en bevestigd volgens de instructies in de installatiehandleiding van de Wall Connector.
4. Zodra uw elektricien alle werkzaamheden heeft voltooid en de stroom naar de Wall Connector heeft hersteld, kunt u opnieuw proberen op te laden door de Wall Connector opnieuw aan te sluiten op het voertuig.
5. Als het probleem aanhoudt, zijn onderhoudswerkzaamheden aan de Wall Connector noodzakelijk.

Zie voor meer informatie de [installatiehandleiding](#) voor uw Wall Connector.

## **CC\_f005**

### **Kan niet opladen: Wall Connector ALS actief Ontkoppel/probeer opn. of gebr. andere app.**

#### **Betekenis van deze waarschuwing:**

Massaprobleem. Er lekt stroom via een onveilig traject. Mogelijke fout tussen lijn en aarde of nulgeleider en aarde.

#### **Wat te doen:**

Probeer opnieuw op te laden door de Wall Connector los te koppelen van het voertuig en vervolgens opnieuw aan te sluiten. Als het probleem aanhoudt, schakel dan de stroomonderbreker naar de Wall Connector UIT en wacht 10 seconden. Schakel de stroomonderbreker vervolgens weer AAN en probeer de Wall Connector opnieuw op het voertuig aan te sluiten. Als het probleem aanhoudt, raadpleeg dan uw elektricien of neem contact op met Tesla.

Zie voor meer informatie de [installatiehandleiding](#) voor uw Wall Connector.

## **CC\_f006**

### **Kan niet opladen: overstroom Wall Connector Ontkoppel/probeer opn. of gebr. andere app.**

#### **Betekenis van deze waarschuwing:**

Overstroombeveiliging

#### **Wat te doen:**

Verlaag de ingestelde laadstroom van het voertuig Als het probleem aanhoudt, is onderhoud nodig.

Zie voor meer informatie de [installatiehandleiding](#) voor uw Wall Connector.



### CC\_f007

#### **Kan niet opladen: ingangsspanning te hoog Spanning moet binnen sterkte WallConn zijn**

**Betekenis van deze waarschuwing:**

Over- en onderspanningsbeveiliging

**Wat te doen:**

Raadpleeg uw elektriciën voor de juiste spanning op de stroomonderbreker voor de Wall Connector.

Zie voor meer informatie de [installatiehandleiding](#) voor uw Wall Connector.

### CC\_f008

#### **Kan niet opladen: ingangsspanning te laag Spanning moet binnen sterkte WallConn zijn**

**Betekenis van deze waarschuwing:**

Over- en onderspanningsbeveiliging

**Wat te doen:**

Raadpleeg uw elektriciën voor de juiste spanning op de stroomonderbreker voor de Wall Connector.

Zie voor meer informatie de [installatiehandleiding](#) voor uw Wall Connector.

### CC\_f009

#### **Kan niet opladen: ingang onjuist bedraad Ingangsbedrading naar Wall Connector moet worden gecorrigeerd**

**Betekenis van deze waarschuwing:**

Bedradingsfout ingang: lijn en nulgeleider zijn mogelijk verwisseld.

**Wat te doen:**

De bedrading tussen het wandcontact en de Wall Connector is onjuist. Raadpleeg uw elektrotechnicus.

Zie voor meer informatie de [installatiehandleiding](#) voor uw Wall Connector.

### CC\_f010

#### **Kan niet opladen: probleem met Wall Connector Onderhoud Wall Connector noodzakelijk**

**Betekenis van deze waarschuwing:**

Hardwareprobleem van Wall Connector. Mogelijke problemen zijn:

1. Schakelaar werkt niet
2. Zelftest van intern aardlekbewakingscircuit is mislukt
3. Thermische sensor is losgekoppeld
4. Problemen met andere hardwarecomponenten

**Wat te doen:**



Er is een intern probleem gedetecteerd door de Wall Connector.

1. Probeer opnieuw op te laden door de Wall Connector los te koppelen van het voertuig en vervolgens opnieuw aan te sluiten.
2. Als het probleem aanhoudt, schakel dan de stroomonderbreker voor de Wall Connector UIT, wacht 10 seconden, en schakel de stroomonderbreker weer IN. Probeer de Wall Connector vervolgens opnieuw op het voertuig aan te sluiten.
3. Neem als het probleem aanhoudt contact op met een elektricien om te laten controleren of alle draden correct zijn aangesloten en bevestigd volgens de instructies in de installatiehandleiding van de Wall Connector.
4. Zodra uw elektricien alle werkzaamheden heeft voltooid en de stroom naar de Wall Connector heeft hersteld, kunt u opnieuw proberen op te laden door de Wall Connector opnieuw aan te sluiten op het voertuig.
5. Als het probleem aanhoudt, zijn onderhoudswerkzaamheden aan de Wall Connector noodzakelijk.

Zie voor meer informatie de [installatiehandleiding](#) voor uw Wall Connector.

## CC\_f011

### **Kan niet opladen: Wall Connector te warm Laat Wall Connector afkoelen/probeer opnieuw**

#### **Betekenis van deze waarschuwing:**

Beveiliging tegen te hoge temperatuur (uitschakelcontact).

#### **Wat te doen:**

Zorg ervoor dat de Wall Connector niet door iets wordt bedekt en er geen warmtebron nabij is. Als het probleem aanhoudt bij normale omgevingstemperaturen (lager dan 100 °F of 38 °C), is onderhoud nodig.

Zie voor meer informatie de [installatiehandleiding](#) voor uw Wall Connector.

## CC\_f012

### **Kan niet opladen: Wall Connector te warm Stopcontact of bedrading Wall Connector moet worden gecontroleerd**

Waarschuwingen dat de Wall Connector een hoge temperatuur detecteert, geven aan dat de gebouwaansluiting naar de Wall Connector te warm wordt en het opladen is gestopt om de bedrading en de Wall Connector te beschermen.

Dit is meestal geen probleem met uw auto of Wall Connector, maar met de bedrading van het gebouw. Dit kan worden veroorzaakt door een losse draadverbinding van het gebouw met de Wall Connectors en kan snel worden opgelost door een elektricien.

Probeer het volgende om de normale oplaadwerking te hervatten.

Als de Wall Connector is aangesloten op een stopcontact, controleer dan of:

- De stekker volledig in het stopcontact is gestoken
- De omgeving van de stekker/het stopcontact niet door iets wordt geblokkeerd of bedekt
- Er zich geen warmtebron in de buurt bevindt

Als het probleem aanhoudt of de Wall Connector vast is bekabeld, laat de draadaansluiting van het gebouw met de Wall Connector dan controleren door een elektricien. De elektricien moet controleren of alle draden correct zijn aangesloten en vastgezet volgens de installatiehandleiding van de Wall Connectors.

Zie voor meer informatie de [installatiehandleiding](#) voor uw Wall Connector.





### CC\_f013

#### **Kan niet opladen: laadgreep te warm Controleer laadgreep of laadpoort op vuil**

**Betekenis van deze waarschuwing:**

Beveiliging tegen te hoge temperatuur (uitschakelcontact).

**Wat te doen:**

Zorg ervoor dat de connector volledig in de oplaadingsingang van de laadaansluiting van de auto is gestoken, niet door iets wordt afgedekt en er geen warmtebron nabij is. Als het probleem aanhoudt bij normale omgevingstemperaturen (lager dan 100 °F of 38 °C), is onderhoud nodig.

Zie voor meer informatie de [installatiehandleiding](#) voor uw Wall Connector.

### CC\_f014

#### **Kan niet opladen: probleem met Wall Connector Onderhoud Wall Connector noodzakelijk**

**Betekenis van deze waarschuwing:**

Hardwareprobleem van Wall Connector. Mogelijke problemen zijn:

1. Schakelaar werkt niet
2. Zelftest van intern aardlekbewakingscircuit is mislukt
3. Thermische sensor is losgekoppeld
4. Problemen met andere hardwarecomponenten

**Wat te doen:**

Er is een intern probleem gedetecteerd door de Wall Connector.

1. Probeer opnieuw op te laden door de Wall Connector los te koppelen van het voertuig en vervolgens opnieuw aan te sluiten.
2. Als het probleem aanhoudt, schakel dan de stroomonderbreker voor de Wall Connector UIT, wacht 10 seconden, en schakel de stroomonderbreker weer IN. Probeer de Wall Connector vervolgens opnieuw op het voertuig aan te sluiten.
3. Neem als het probleem aanhoudt contact op met een elektricien om te laten controleren of alle draden correct zijn aangesloten en bevestigd volgens de instructies in de installatiehandleiding van de Wall Connector.
4. Zodra uw elektricien alle werkzaamheden heeft voltooid en de stroom naar de Wall Connector heeft hersteld, kunt u opnieuw proberen op te laden door de Wall Connector opnieuw aan te sluiten op het voertuig.
5. Als het probleem aanhoudt, zijn onderhoudswerkzaamheden aan de Wall Connector noodzakelijk.

Zie voor meer informatie de [installatiehandleiding](#) voor uw Wall Connector.

### CC\_f015

#### **Kan niet opladen: probleem met autoverbinding Steek laadgreep volledig in laadpoort**

**Betekenis van deze waarschuwing:**

Er is een communicatiefout opgetreden tussen de Wall Connector en het voertuig.

**Wat te doen:**

Probeer opnieuw op te laden door de Wall Connector los te koppelen van het voertuig en vervolgens opnieuw aan te sluiten.



1. Als het probleem aanhoudt, schakel dan de stroomonderbreker naar de Wall Connector UIT en wacht 10 seconden. Schakel de stroomonderbreker vervolgens weer AAN en probeer de Wall Connector opnieuw op het voertuig aan te sluiten.
2. Als het probleem aanhoudt en er andere laadapparatuur beschikbaar is, sluit het voertuig dan aan op een andere Wall Connector of een mobile connector om te bepalen of het voertuig kan communiceren met andere laadapparatuur.
3. Als het probleem aanhoudt, is onderhoud nodig.

Zie voor meer informatie de [installatiehandleiding](#) voor uw Wall Connector.

## CC\_f016

### **Kan niet opladen: probleem met autoverbinding Steek laadgreep volledig in laadpoort**

#### **Betekenis van deze waarschuwing:**

Er is een communicatiefout opgetreden tussen de Wall Connector en het voertuig.

#### **Wat te doen:**

Probeer opnieuw op te laden door de Wall Connector los te koppelen van het voertuig en vervolgens opnieuw aan te sluiten.

1. Als het probleem aanhoudt, schakel dan de stroomonderbreker naar de Wall Connector UIT en wacht 10 seconden. Schakel de stroomonderbreker vervolgens weer AAN en probeer de Wall Connector opnieuw op het voertuig aan te sluiten.
2. Als het probleem aanhoudt en er andere laadapparatuur beschikbaar is, sluit het voertuig dan aan op een andere Wall Connector of een mobile connector om te bepalen of het voertuig kan communiceren met andere laadapparatuur.
3. Als het probleem aanhoudt, is onderhoud nodig.

Zie voor meer informatie de [installatiehandleiding](#) voor uw Wall Connector.

## CC\_f017

### **Kan niet opladen: probleem met autoverbinding Steek laadgreep volledig in laadpoort**

#### **Betekenis van deze waarschuwing:**

Er is een communicatiefout opgetreden tussen de Wall Connector en het voertuig.

#### **Wat te doen:**

Probeer opnieuw op te laden door de Wall Connector los te koppelen van het voertuig en vervolgens opnieuw aan te sluiten.

1. Als het probleem aanhoudt, schakel dan de stroomonderbreker naar de Wall Connector UIT en wacht 10 seconden. Schakel de stroomonderbreker vervolgens weer AAN en probeer de Wall Connector opnieuw op het voertuig aan te sluiten.
2. Als het probleem aanhoudt en er andere laadapparatuur beschikbaar is, sluit het voertuig dan aan op een andere Wall Connector of een mobile connector om te bepalen of het voertuig kan communiceren met andere laadapparatuur.
3. Als het probleem aanhoudt, is onderhoud nodig.

Zie voor meer informatie de [installatiehandleiding](#) voor uw Wall Connector.

## CC\_f018

### **Kan niet opladen: probleem met autoverbinding Steek laadgreep volledig in laadpoort**

#### **Betekenis van deze waarschuwing:**

Er is een communicatiefout opgetreden tussen de Wall Connector en het voertuig.



## **Wat te doen:**

Probeer opnieuw op te laden door de Wall Connector los te koppelen van het voertuig en vervolgens opnieuw aan te sluiten.

1. Als het probleem aanhoudt, schakel dan de stroomonderbreker naar de Wall Connector UIT en wacht 10 seconden. Schakel de stroomonderbreker vervolgens weer AAN en probeer de Wall Connector opnieuw op het voertuig aan te sluiten.
2. Als het probleem aanhoudt en er andere laadapparatuur beschikbaar is, sluit het voertuig dan aan op een andere Wall Connector of een mobile connector om te bepalen of het voertuig kan communiceren met andere laadapparatuur.
3. Als het probleem aanhoudt, is onderhoud nodig.

Zie voor meer informatie de [installatiehandleiding](#) voor uw Wall Connector.

## **CC\_f019**

### **Kan niet opladen: probleem met autoverbinding Steek laadgreep volledig in laadpoort**

#### **Betekenis van deze waarschuwing:**

Er is een communicatiefout opgetreden tussen de Wall Connector en het voertuig.

#### **Wat te doen:**

Probeer opnieuw op te laden door de Wall Connector los te koppelen van het voertuig en vervolgens opnieuw aan te sluiten.

1. Als het probleem aanhoudt, schakel dan de stroomonderbreker naar de Wall Connector UIT en wacht 10 seconden. Schakel de stroomonderbreker vervolgens weer AAN en probeer de Wall Connector opnieuw op het voertuig aan te sluiten.
2. Als het probleem aanhoudt en er andere laadapparatuur beschikbaar is, sluit het voertuig dan aan op een andere Wall Connector of een mobile connector om te bepalen of het voertuig kan communiceren met andere laadapparatuur.
3. Als het probleem aanhoudt, is onderhoud nodig.

Zie voor meer informatie de [installatiehandleiding](#) voor uw Wall Connector.

## **CC\_f020**

### **Kan niet opladen: probleem met Wall Connector Onderhoud Wall Connector noodzakelijk**

#### **Betekenis van deze waarschuwing:**

Hardwareprobleem van Wall Connector. Mogelijke problemen zijn:

1. Schakelaar werkt niet
2. Zelftest van intern aardlekbewakingscircuit is mislukt
3. Thermische sensor is losgekoppeld
4. Problemen met andere hardwarecomponenten

#### **Wat te doen:**

Er is een intern probleem gedetecteerd door de Wall Connector.

1. Probeer opnieuw op te laden door de Wall Connector los te koppelen van het voertuig en vervolgens opnieuw aan te sluiten.
2. Als het probleem aanhoudt, schakel dan de stroomonderbreker voor de Wall Connector UIT, wacht 10 seconden, en schakel de stroomonderbreker weer IN. Probeer de Wall Connector vervolgens opnieuw op het voertuig aan te sluiten.
3. Neem als het probleem aanhoudt contact op met een elektricien om te laten controleren of alle draden correct zijn aangesloten en bevestigd volgens de instructies in de installatiehandleiding van de Wall Connector.



4. Zodra uw elektricien alle werkzaamheden heeft voltooid en de stroom naar de Wall Connector heeft hersteld, kunt u opnieuw proberen op te laden door de Wall Connector opnieuw aan te sluiten op het voertuig.
5. Als het probleem aanhoudt, zijn onderhoudswerkzaamheden aan de Wall Connector noodzakelijk.

Zie voor meer informatie de [installatiehandleiding](#) voor uw Wall Connector.

## CC\_f021

### **Kan niet opladen: geen Master Wall Connector Controleer of primaire unit ingeschakeld en beschikbaar is**

#### **Betekenis van deze waarschuwing:**

Netwerk waarin de belasting wordt gedeeld (lastverschuiving): Slechts één (dus niet meer dan één) Wall Connector moet worden ingesteld als primair.

#### **Wat te doen:**

Slechts één Wall Connector kan worden ingesteld op een primaire configuratie. Laat uw elektricien bevestigen dat:

1. Slechts één van de Wall Connectors is ingesteld als primair.
2. Alle andere Wall Connectors die aan de primaire unit zijn gekoppeld, zijn ingesteld op de gekoppelde positie (positie F).

Zie voor meer informatie de [installatiehandleiding](#) voor uw Wall Connector.

## CC\_f022

### **Kan niet opladen: meer dan 1 primaire unit Zorg dat maar 1 WallConn Master als primair is ingesteld**

#### **Betekenis van deze waarschuwing:**

Netwerk waarin de belasting wordt gedeeld (lastverschuiving): Slechts één (dus niet meer dan één) Wall Connector moet worden ingesteld als primair.

#### **Wat te doen:**

Slechts één Wall Connector kan worden ingesteld op een primaire configuratie. Laat uw elektricien bevestigen dat:

1. Slechts één van de Wall Connectors is ingesteld als primair.
2. Alle andere Wall Connectors die aan de primaire unit zijn gekoppeld, zijn ingesteld op de gekoppelde positie (positie F).

Zie voor meer informatie de [installatiehandleiding](#) voor uw Wall Connector.

## CC\_f023

### **Kan niet opladen: te veel Wall Connectors Niet > 3 units mogen zijn gekoppeld aan primaire unit.**

#### **Betekenis van deze waarschuwing:**

Netwerk waarin de belasting wordt gedeeld (lastverschuiving): Er zijn meer dan drie Wall Connectors gekoppeld aan dezelfde primaire unit.

#### **Wat te doen:**

Neem contact op met uw elektricien om een of meer gekoppelde Wall Connectors naar een ander circuit te verplaatsen en los te koppelen (ongepaard) van dit Netwerk waarin de belasting wordt gedeeld (lastverschuiving).

Zie voor meer informatie de [installatiehandleiding](#) voor uw Wall Connector.



### CC\_f024

## Kan niet opladen: lage stroom Wall Connector Stroominstelling primaire unit moet worden verhoogd

#### Betekenis van deze waarschuwing:

Onjuiste instelling van draaischakelaar.

#### Wat te doen:

Laat uw elektricien de interne draaischakelaar van de Wall Connector instellen op een geschikte bedrijfsstroom. Hij moet controleren of de stroomtoevoer naar de Wall Connector is afgesloten. Het verband tussen de instelling van de schakelaar en de stroom moet aan de binnenkant van de Wall Connector vermeld staan. Uw elektricien kan ook het hoofdstuk De bedrijfsstroom instellen raadplegen in de installatiehandleiding van de Wall Connector.

Als de Wall Connector is ingesteld voor belastingsverdeling (lastverschuiving) en gekoppeld aan andere Wall Connectors, moet de draaischakelaar van de primaire unit worden ingesteld op een instelling van de bedrijfsstroom die ervoor zorgt dat elke gekoppelde Wall Connector ten minste 6 A laadstroom ontvangt.

Voorbeeld: Er zijn drie Wall Connectors gekoppeld voor belastingsverdeling. De primaire unit moet worden ingesteld op een stroom van ten minste  $3 * 6 A = 18 A$  of hoger.

Zie voor meer informatie de [installatiehandleiding](#) voor uw Wall Connector.

### CC\_f025

## Kan niet opladen: probleem met Wall Connector Onderhoud Wall Connector noodzakelijk

#### Betekenis van deze waarschuwing:

Hardwareprobleem van Wall Connector. Mogelijke problemen zijn:

1. Schakelaar werkt niet
2. Zelftest van intern aardlekbewakingscircuit is mislukt
3. Thermische sensor is losgekoppeld
4. Problemen met andere hardwarecomponenten

#### Wat te doen:

Er is een intern probleem gedetecteerd door de Wall Connector.

1. Probeer opnieuw op te laden door de Wall Connector los te koppelen van het voertuig en vervolgens opnieuw aan te sluiten.
2. Als het probleem aanhoudt, schakel dan de stroomonderbreker voor de Wall Connector UIT, wacht 10 seconden, en schakel de stroomonderbreker weer IN. Probeer de Wall Connector vervolgens opnieuw op het voertuig aan te sluiten.
3. Neem als het probleem aanhoudt contact op met een elektricien om te laten controleren of alle draden correct zijn aangesloten en bevestigd volgens de instructies in de installatiehandleiding van de Wall Connector.
4. Zodra uw elektricien alle werkzaamheden heeft voltooid en de stroom naar de Wall Connector heeft hersteld, kunt u opnieuw proberen op te laden door de Wall Connector opnieuw aan te sluiten op het voertuig.
5. Als het probleem aanhoudt, zijn onderhoudswerkzaamheden aan de Wall Connector noodzakelijk.

Zie voor meer informatie de [installatiehandleiding](#) voor uw Wall Connector.



## CC\_f026

### Kan niet opladen: probleem met Wall Connector Onderhoud Wall Connector noodzakelijk

#### Betekenis van deze waarschuwing:

Hardwareprobleem van Wall Connector. Mogelijke problemen zijn:

1. Schakelaar werkt niet
2. Zelftest van intern aardlekbewakingscircuit is mislukt
3. Thermische sensor is losgekoppeld
4. Problemen met andere hardwarecomponenten

#### Wat te doen:

Er is een intern probleem gedetecteerd door de Wall Connector.

1. Probeer opnieuw op te laden door de Wall Connector los te koppelen van het voertuig en vervolgens opnieuw aan te sluiten.
2. Als het probleem aanhoudt, schakel dan de stroomonderbreker voor de Wall Connector UIT, wacht 10 seconden, en schakel de stroomonderbreker weer IN. Probeer de Wall Connector vervolgens opnieuw op het voertuig aan te sluiten.
3. Neem als het probleem aanhoudt contact op met een elektricien om te laten controleren of alle draden correct zijn aangesloten en bevestigd volgens de instructies in de installatiehandleiding van de Wall Connector.
4. Zodra uw elektricien alle werkzaamheden heeft voltooid en de stroom naar de Wall Connector heeft hersteld, kunt u opnieuw proberen op te laden door de Wall Connector opnieuw aan te sluiten op het voertuig.
5. Als het probleem aanhoudt, zijn onderhoudswerkzaamheden aan de Wall Connector noodzakelijk.

Zie voor meer informatie de [installatiehandleiding](#) voor uw Wall Connector.

## CC\_f027

### Kan niet opladen: probleem met Wall Connector Onderhoud Wall Connector noodzakelijk

#### Betekenis van deze waarschuwing:

Hardwareprobleem van Wall Connector. Mogelijke problemen zijn:

1. Schakelaar werkt niet
2. Zelftest van intern aardlekbewakingscircuit is mislukt
3. Thermische sensor is losgekoppeld
4. Problemen met andere hardwarecomponenten

#### Wat te doen:

Er is een intern probleem gedetecteerd door de Wall Connector.

1. Probeer opnieuw op te laden door de Wall Connector los te koppelen van het voertuig en vervolgens opnieuw aan te sluiten.
2. Als het probleem aanhoudt, schakel dan de stroomonderbreker voor de Wall Connector UIT, wacht 10 seconden, en schakel de stroomonderbreker weer IN. Probeer de Wall Connector vervolgens opnieuw op het voertuig aan te sluiten.
3. Neem als het probleem aanhoudt contact op met een elektricien om te laten controleren of alle draden correct zijn aangesloten en bevestigd volgens de instructies in de installatiehandleiding van de Wall Connector.
4. Zodra uw elektricien alle werkzaamheden heeft voltooid en de stroom naar de Wall Connector heeft hersteld, kunt u opnieuw proberen op te laden door de Wall Connector opnieuw aan te sluiten op het voertuig.





5. Als het probleem aanhoudt, zijn onderhoudswerkzaamheden aan de Wall Connector noodzakelijk.

Zie voor meer informatie de [installatiehandleiding](#) voor uw Wall Connector.

### CC\_f028

#### **Kan niet opladen: Instell. schakelaar fout**

#### **Draaischakelaar Wall Connector moet worden afgesteld**

##### **Betekenis van deze waarschuwing:**

Onjuiste instelling van draaischakelaar.

##### **Wat te doen:**

Laat uw elektricien de interne draaischakelaar van de Wall Connector instellen op een geschikte bedrijfsstroom. Hij moet controleren of de stroomtoevoer naar de Wall Connector is afgesloten. Het verband tussen de instelling van de schakelaar en de stroom moet aan de binnenkant van de Wall Connector vermeld staan. Uw elektricien kan ook het hoofdstuk De bedrijfsstroom instellen raadplegen in de installatiehandleiding van de Wall Connector.

Als de Wall Connector is ingesteld voor belastingsverdeling (lastverschuiving) en gekoppeld aan andere Wall Connectors, moet de draaischakelaar van de primaire unit worden ingesteld op een instelling van de bedrijfsstroom die ervoor zorgt dat elke gekoppelde Wall Connector ten minste 6 A laadstroom ontvangt.

Voorbeeld: Er zijn drie Wall Connectors gekoppeld voor belastingsverdeling. De primaire unit moet worden ingesteld op een stroom van ten minste  $3 * 6 \text{ A} = 18 \text{ A}$  of hoger.

Zie voor meer informatie de [installatiehandleiding](#) voor uw Wall Connector.

### CC\_f029

#### **Kan niet opladen: probleem met autoverbinding**

#### **Steek laadgreep volledig in laadpoort**

##### **Betekenis van deze waarschuwing:**

Er is een communicatiefout opgetreden tussen de Wall Connector en het voertuig.

##### **Wat te doen:**

Probeer opnieuw op te laden door de Wall Connector los te koppelen van het voertuig en vervolgens opnieuw aan te sluiten.

1. Als het probleem aanhoudt, schakel dan de stroomonderbreker naar de Wall Connector UIT en wacht 10 seconden. Schakel de stroomonderbreker vervolgens weer AAN en probeer de Wall Connector opnieuw op het voertuig aan te sluiten.
2. Als het probleem aanhoudt en er andere laadapparatuur beschikbaar is, sluit het voertuig dan aan op een andere Wall Connector of een mobile connector om te bepalen of het voertuig kan communiceren met andere laadapparatuur.
3. Als het probleem aanhoudt, is onderhoud nodig.

Zie voor meer informatie de [installatiehandleiding](#) voor uw Wall Connector.

### CC\_f030

#### **Kan niet opladen : Primaire / gekoppelde unit niet compatibel**

#### **Stroomwaarden Wall Connector moeten overeenkomen**

##### **Betekenis van deze waarschuwing:**

Netwerk waarin de belasting wordt gedeeld (lastverschuiving): De gekoppelde Wall Connectors hebben verschillende maximale stroomcapaciteiten.

##### **Wat te doen:**



Alleen Wall Connectors met dezelfde maximale stroomcapaciteiten kunnen worden gekoppeld in een (lastverschuivings)netwerk waarin de belasting wordt gedeeld. Laat uw elektricien de typelabels op de Wall Connectors controleren om te kijken of de stroomcapaciteiten overeenkomen. Verder wordt aanbevolen alleen Wall Connectors met hetzelfde onderdeelnummer te koppelen, om er zeker van te zijn dat alle gekoppelde units compatibel zijn.

Zie voor meer informatie de [installatiehandleiding](#) voor uw Wall Connector.

## CC\_f041

### Oplaadsnelh. verlaagd: - wandaansluiting heet Contr. bedrading stopcont. of Wall Connector

#### Betekenis van deze waarschuwing:

Waarschuwingen dat de Wall Connector een hoge temperatuur detecteert, geven aan dat de gebouwaansluiting naar de Wall Connector te warm wordt en het opladen is vertraagd om de bedrading en de Wall Connector te beschermen.

Dit is meestal geen probleem met uw auto of Wall Connector, maar met de bedrading van het gebouw. Dit kan worden veroorzaakt door een losse draadverbinding van het gebouw met de Wall Connectors en kan snel worden opgelost door een elektricien.

#### Wat te doen:

Laat de draadaansluiting van het gebouw met de Wall Connector controleren door een elektricien. De elektricien moet controleren of alle draden correct zijn aangesloten en vastgezet volgens de installatiehandleiding van de Wall Connectors.

Zie voor meer informatie de [installatiehandleiding](#) voor uw Wall Connector.

## CHG\_f035

### Communicatiefout laadapparatuur Probeer opnieuw of probeer andere apparatuur

#### Betekenis van deze waarschuwing:

Voertuig kan niet worden opgeladen omdat het niet effectief kan communiceren met de externe laadapparatuur. Het kan geen geldig stuursignaal detecteren dat van de laadapparatuur komt.

Deze waarschuwing is meestal specifiek voor externe laadapparatuur en stroombronnen en wijst meestal niet op een probleem met uw auto dat kan worden opgelost door een serviceafspraak te maken.

#### Wat te doen:

Controleer eerst of het gebrek aan effectieve communicatie wordt veroorzaakt door de externe laadapparatuur en niet door een probleem met uw voertuig. Dit is meestal het geval.

Probeer de auto op te laden met behulp van andere externe laadapparatuur (zoals laadkabel, laadstation, laadbox, enz.).

- Als de auto wordt opgeladen, werd het probleem waarschijnlijk veroorzaakt door de apparatuur.
- Als de auto nog steeds niet wordt opgeladen, wordt het probleem waarschijnlijk veroorzaakt door de auto.

Als het waarschijnlijk een probleem met het voertuig betreft, inspecteer de laadpoort en de laadkabelconnector op belemmeringen zoals vuil, vocht en/of vreemde voorwerpen. Zorg ervoor dat belemmeringen in de laadpoort zijn verwijderd en dat vocht is opgedroogd en probeer de kabel vervolgens opnieuw aan te sluiten op het laadcontact.

U kunt ook proberen uw auto op te laden met een Tesla Supercharger of Destination Charging-oplaadpunt, dat u kunt vinden via de kaart op het touchscreen van uw auto. Zie [Kaarten en navigatie op pagina 188](#) voor meer informatie.

Raadpleeg het hoofdstuk [Handleidingen oplaad- en adapterproducten](#) in de handleiding van het product voor meer informatie over het oplossen van problemen met de mobile connector of de controlelampjes van de Wall Connector.

Zie [Instructies voor het laden op pagina 204](#) voor meer informatie over opladen.



### CHG\_f083

#### **Kan niet opladen - mogelijk lage kwal. net Probeer opn./ander oplaadpunt of Superch.**

##### **Betekenis van deze waarschuwing:**

Stroom is uitgevallen tijdens opladen. Dit kan zijn veroorzaakt doordat de stroom van de stroombron (bijvoorbeeld een stopcontact) naar de laadapparatuur is uitgevallen of door een probleem met de laadapparatuur.

##### **Wat te doen:**

Deze waarschuwing gaat vaak gepaard met andere waarschuwingen die u kunnen helpen bij het vaststellen en oplossen van het probleem. Onderzoek eerst eventuele andere waarschuwingen met betrekking tot oplaadproblemen die worden weergegeven.

In plaats daarvan kunt u de statuslampjes van de mobile connector of Wall Connector controleren om te zien of het apparaat van stroom wordt voorzien en ook de handleiding van het product raadplegen voor informatie over het oplossen van storingen die worden aangeduid door knippercodes. Als u andere externe laadapparatuur (van een ander merk dan Tesla) gebruikt, controleer dan een display of andere gebruikersinterface met informatie over het oplossen van storingen.

Als duidelijk is dat de laadapparatuur niet van stroom wordt voorzien, controleer dan of de aardlekschakelaar voor het stopcontact / de Wall Connector is geactiveerd.

Meer tips voor het oplossen van storingen op basis van type apparatuur:

- Als u een mobile connector gebruikt, probeer de auto dan op te laden met een ander stopcontact.
  - Als het opladen van de auto wordt begonnen, werd het probleem waarschijnlijk veroorzaakt door het oorspronkelijke wandcontact.
  - Als de auto nog steeds niet wordt opgeladen, wordt het probleem waarschijnlijk veroorzaakt door de mobile connector.
- Als u een Wall Connector gebruikt, probeer de auto dan op te laden met andere laadapparatuur, zoals een mobile connector die door een afzonderlijk stopcontact van stroom wordt voorzien.
  - Als het opladen van de auto wordt begonnen, werd het probleem waarschijnlijk veroorzaakt door de Wall Connector.

Als het probleem zich voordoet met het originele wandcontact of de Wall Connector, neem dan contact op met een elektricien om de bedrading te laten controleren.

Deze waarschuwing is meestal specifiek voor externe laadapparatuur en stroombronnen en wijst meestal niet op een probleem met uw auto dat kan worden opgelost door een serviceafspraak te maken.

U kunt ook proberen uw auto op te laden met een Tesla Supercharger of Destination Charging-oplaadpunt, dat u kunt vinden via de kaart op het touchscreen van uw auto. Zie [Kaarten en navigatie op pagina 188](#) voor meer informatie.

Raadpleeg het hoofdstuk [Handleidingen oplaad- en adapterproducten](#) in de handleiding van het product voor meer informatie over het oplossen van problemen met de mobile connector of de controlelampjes van de Wall Connector.

### CHG\_f091

#### **Laadapparatuur niet herkend Probeer opnieuw of probeer andere apparatuur**

##### **Betekenis van deze waarschuwing:**

De laadpoort kan niet detecteren of een oplaadkabel is aangesloten, of welk type oplaadkabel is aangesloten.

Deze waarschuwing is meestal specifiek voor externe laadapparatuur en stroombronnen en wijst meestal niet op een probleem met uw auto dat kan worden opgelost door een serviceafspraak te maken.

##### **Wat te doen:**



Als deze waarschuwing melding verschijnt terwijl er een oplaadkabel **is** aangesloten, bepaal dan of het probleem wordt veroorzaakt door de oplaadapparatuur of door de auto. Probeer de auto op te laden met behulp van andere externe laadapparatuur (zoals laadkabel, laadstation, laadbox, enz.).

- Als de auto wordt opgeladen, werd het probleem waarschijnlijk veroorzaakt door de apparatuur.
- Als de auto nog steeds niet wordt opgeladen, wordt het probleem waarschijnlijk veroorzaakt door de auto.

Als deze waarschuwing wordt weergegeven terwijl een laadkabel **niet** is aangesloten of wanneer het waarschijnlijk een probleem met het voertuig betreft, inspecteer de laadpoort en de laadkabelconnector op belemmeringen zoals vuil, vocht en/of vreemde voorwerpen. Zorg ervoor dat belemmeringen in de laadpoort zijn verwijderd en dat vocht is opgedroogd en probeer de kabel vervolgens opnieuw aan te sluiten op het laadcontact.

U kunt ook proberen uw auto op te laden met een Tesla Supercharger of Destination Charging-oplaadpunt, dat u kunt vinden via de kaart op het touchscreen van uw auto. Zie [Kaarten en navigatie op pagina 188](#) voor meer informatie.

Raadpleeg het hoofdstuk [Handleidingen oplaad- en adapterproducten](#) in de handleiding van het product voor meer informatie over het oplossen van problemen met de mobile connector of de controlelampjes van de Wall Connector.

Zie [Instructies voor het laden op pagina 204](#) voor meer informatie over opladen.

## CHGS\_f083

### **Kan niet opladen - mogelijk lage kwal. net Probeer opn./ander oplaadpunt of Superch.**

#### **Betekenis van deze waarschuwing:**

Stroom is uitgevallen tijdens opladen. Dit kan zijn veroorzaakt doordat de stroom van de stroombron (bijvoorbeeld een stopcontact) naar de laadapparatuur is uitgevallen of door een probleem met de laadapparatuur.

#### **Wat te doen:**

Deze waarschuwing gaat vaak gepaard met andere waarschuwingen die u kunnen helpen bij het vaststellen en oplossen van het probleem. Onderzoek eerst eventuele andere waarschuwingen met betrekking tot oplaadproblemen die worden weergegeven.

In plaats daarvan kunt u de statuslampjes van de mobile connector of Wall Connector controleren om te zien of het apparaat van stroom wordt voorzien en ook de handleiding van het product raadplegen voor informatie over het oplossen van storingen die worden aangeduid door knippercodes. Als u andere externe laadapparatuur (van een ander merk dan Tesla) gebruikt, controleer dan een display of andere gebruikersinterface met informatie over het oplossen van storingen.

Als duidelijk is dat de laadapparatuur niet van stroom wordt voorzien, controleer dan of de aardlekschakelaar voor het stopcontact / de Wall Connector is geactiveerd.

Meer tips voor het oplossen van storingen op basis van type apparatuur:

- Als u een mobile connector gebruikt, probeer de auto dan op te laden met een ander stopcontact.
  - Als het opladen van de auto wordt begonnen, werd het probleem waarschijnlijk veroorzaakt door het oorspronkelijke wandcontact.
  - Als de auto nog steeds niet wordt opgeladen, wordt het probleem waarschijnlijk veroorzaakt door de mobile connector.
- Als u een Wall Connector gebruikt, probeer de auto dan op te laden met andere laadapparatuur, zoals een mobile connector die door een afzonderlijk stopcontact van stroom wordt voorzien.
  - Als het opladen van de auto wordt begonnen, werd het probleem waarschijnlijk veroorzaakt door de Wall Connector.

Als het probleem zich voordoet met het originele wandcontact of de Wall Connector, neem dan contact op met een elektricien om de bedrading te laten controleren.

Deze waarschuwing is meestal specifiek voor externe laadapparatuur en stroombronnen en wijst meestal niet op een probleem met uw auto dat kan worden opgelost door een serviceafspraak te maken.



## Probleemoplossing bij waarschuwingen

---

U kunt ook proberen uw auto op te laden met een Tesla Supercharger of Destination Charging-oplaadpunt, dat u kunt vinden via de kaart op het touchscreen van uw auto. Zie [Kaarten en navigatie op pagina 188](#) voor meer informatie.

Raadpleeg het hoofdstuk [Handleidingen oplaad- en adapterproducten](#) in de handleiding van het product voor meer informatie over het oplossen van problemen met de mobile connector of de controlelampjes van de Wall Connector.

### CHG\_u001

## Opladsnelheid verlaagd - Onverwachte spanningsdaling Verwijder verlengsnoeren / Laat de bedrading controleren

#### Betekenis van deze waarschuwing:

De opladsnelheid is verlaagd omdat de boordlader in uw auto tijdens het opladen een sterke spanningsdaling heeft gedetecteerd.

Waarschijnlijke oorzaken van dit probleem zijn:

- Problemen met de bedrading van het gebouw en/of het wandcontact.
- Een verlengsnoer of andere bedrading die de gevraagde laadstroom niet kan ondersteunen.

Dit probleem kan ook worden veroorzaakt door het inschakelen van elektrische apparaten die veel stroom trekken in dezelfde groep waarin de auto wordt opgeladen.

#### Wat te doen:

Als het probleem meermaals is opgetreden bij uw gebruikelijke oplaadlocatie, neem dan contact op met een elektricien om de elektrische installatie te laten controleren. Deze dient het volgende te controleren:

- Eventuele geïnstalleerde laadapparatuur en de aansluiting hiervan op de bedrading van het gebouw.
- De bedrading van het gebouw, inclusief elk wandcontact dat worden gebruikt met een mobile connector.
- De elektrische aansluiting op het punt waar de netstroom het gebouw binnenkomt.

Besprek met de elektricien of de laadstroom op de auto moet worden verlaagd of dat een upgrade van de installatie noodzakelijk is om een hogere laadstroom te ondersteunen.

Deze waarschuwing is meestal specifiek voor externe laadapparatuur en stroombronnen en wijst meestal niet op een probleem met uw auto dat kan worden opgelost door een serviceafpraak te maken.

U kunt ook proberen uw auto op te laden met een Tesla Supercharger of Destination Charging-oplaadpunt, dat u kunt vinden via de kaart op het touchscreen van uw auto. Zie [Kaarten en navigatie op pagina 188](#) voor meer informatie.

Raadpleeg het hoofdstuk [Handleidingen oplaad- en adapterproducten](#) in de handleiding van het product voor meer informatie over het oplossen van problemen met de mobile connector of de controlelampjes van de Wall Connector.

### CHG\_u002

## Opladen gestopt door grote spanningsdaling Verwijder verlengsnoeren / Laat de bedrading controleren

#### Betekenis van deze waarschuwing:

Het opladen is onderbroken omdat de boordlader in uw auto een ongebruikelijk sterke spanningsdaling heeft gedetecteerd.

Waarschijnlijke oorzaken van dit probleem zijn:

- Problemen met de bedrading van het gebouw en/of het wandcontact.
- Een verlengsnoer of andere bedrading die de gevraagde laadstroom niet kan ondersteunen.



Dit probleem kan ook worden veroorzaakt door het inschakelen van elektrische apparaten die veel stroom trekken in dezelfde groep waarin de auto wordt opgeladen.

## **Wat te doen:**

Als het probleem meermaals is opgetreden bij uw gebruikelijke oplaadlocatie, neem dan contact op met een elektricien om de elektrische installatie te laten controleren. Deze dient het volgende te controleren:

- Eventuele geïnstalleerde laadapparatuur en de aansluiting hiervan op de bedrading van het gebouw.
- De bedrading van het gebouw, inclusief elk wandcontact dat worden gebruikt met een mobile connector.
- De elektrische aansluiting op het punt waar de netstroom het gebouw binnenkomt.

Bespreek met de elektricien of de laadstroom op de auto moet worden verlaagd of dat een upgrade van de installatie noodzakelijk is om een hogere laadstroom te ondersteunen.

Deze waarschuwing is meestal specifiek voor externe laadapparatuur en stroombronnen en wijst meestal niet op een probleem met uw auto dat kan worden opgelost door een serviceafspraak te maken.

U kunt ook proberen uw auto op te laden met een Tesla Supercharger of Destination Charging-oplaadpunt, dat u kunt vinden via de kaart op het touchscreen van uw auto. Zie [Kaarten en navigatie op pagina 188](#) voor meer informatie.

Raadpleeg het hoofdstuk [Handleidingen oplaad- en adapterproducten](#) in de handleiding van het product voor meer informatie over het oplossen van problemen met de mobile connector of de controlelampjes van de Wall Connector.

## **CHG\_u004**

### **Opladen gestopt - Stroom uitgevallen tijdens het laden Controleer energiebron en oplaadapparatuur**

#### **Betekenis van deze waarschuwing:**

Stroom is uitgevallen tijdens opladen. Dit kan zijn veroorzaakt doordat de stroom van de stroombron (bijvoorbeeld een stopcontact) naar de laadapparatuur is uitgevallen of door een probleem met de laadapparatuur.

#### **Wat te doen:**

Deze waarschuwing gaat vaak gepaard met andere waarschuwingen die u kunnen helpen bij het vaststellen en oplossen van het probleem. Onderzoek eerst eventuele andere waarschuwingen met betrekking tot oplaadproblemen die worden weergegeven.

In plaats daarvan kunt u de statuslampjes van de mobile connector of Wall Connector controleren om te zien of het apparaat van stroom wordt voorzien en ook de handleiding van het product raadplegen voor informatie over het oplossen van storingen die worden aangeduid door knippercodes. Als u andere externe laadapparatuur (van een ander merk dan Tesla) gebruikt, controleer dan een display of andere gebruikersinterface met informatie over het oplossen van storingen.

Als duidelijk is dat de laadapparatuur niet van stroom wordt voorzien, controleer dan of de aardlekschakelaar voor het stopcontact / de Wall Connector is geactiveerd.

Meer tips voor het oplossen van storingen op basis van type apparatuur:

- Als u een mobile connector gebruikt, probeer de auto dan op te laden met een ander stopcontact.
  - Als het opladen van de auto wordt begonnen, werd het probleem waarschijnlijk veroorzaakt door het oorspronkelijke wandcontact.
  - Als de auto nog steeds niet wordt opgeladen, wordt het probleem waarschijnlijk veroorzaakt door de mobile connector.
- Als u een Wall Connector gebruikt, probeer de auto dan op te laden met andere laadapparatuur, zoals een mobile connector die door een afzonderlijk stopcontact van stroom wordt voorzien.
  - Als het opladen van de auto wordt begonnen, werd het probleem waarschijnlijk veroorzaakt door de Wall Connector.

Als het probleem zich voordoet met het originele wandcontact of de Wall Connector, neem dan contact op met een elektricien om de bedrading te laten controleren.





## Probleemoplossing bij waarschuwingen

---

Deze waarschuwing is meestal specifiek voor externe laadapparatuur en stroombronnen en wijst meestal niet op een probleem met uw auto dat kan worden opgelost door een serviceafspraak te maken.

U kunt ook proberen uw auto op te laden met een Tesla Supercharger of Destination Charging-oplaadpunt, dat u kunt vinden via de kaart op het touchscreen van uw auto. Zie [Kaarten en navigatie op pagina 188](#) voor meer informatie.

Raadpleeg het hoofdstuk [Handleidingen oplaad- en adapterproducten](#) in de handleiding van het product voor meer informatie over het oplossen van problemen met de mobile connector of de controlelampjes van de Wall Connector.

### CHG\_u005

#### **Opladen niet mogelijk - station geen stroom** **Controleer stroombron/probeer ander station**

##### **Betekenis van deze waarschuwing:**

Het opladen kan niet beginnen, omdat de laadapparatuur niet gereed is. Er is een oplaadgreep gedetecteerd, maar het laadstation communiceert niet met het voertuig. Dit probleem kan de volgende oorzaken hebben:

- Het laadstation wordt niet van stroom voorzien.
- Het stuursignaal tussen het laadstation en het voertuig wordt onderbroken.

Deze waarschuwing is meestal specifiek voor externe laadapparatuur en stroombronnen en wijst meestal niet op een probleem met uw auto dat kan worden opgelost door een serviceafspraak te maken.

##### **Wat te doen:**

Probeer de auto op te laden met behulp van andere laadapparatuur of bij een ander laadstation.

- Als de auto wordt opgeladen, werd het probleem waarschijnlijk veroorzaakt door de apparatuur.
- Als de auto nog steeds niet wordt opgeladen, wordt het probleem waarschijnlijk veroorzaakt door de auto.

Wanneer u een mobile connector of Wall Connector gebruikt, controleer dan eerst de statuslampjes op de voorkant. Als geen statuslampjes branden, controleer dan de stroombron en neemt contact op met een elektricien om de bedrading naar het wandcontact of de Wall Connector van het gebouw te laten controleren om er zeker van te zijn dat alle draden correct zijn aangesloten en bevestigd.

Als u andere externe laadapparatuur gebruikt, raadpleeg dan de handleiding van het product voor informatie over de manier waarop u kunt controleren of het station van stroom wordt voorzien. Neem contact op met een elektricien om de bedrading van het gebouw en de laadapparatuur indien nodig te laten controleren.

Raadpleeg het hoofdstuk [Handleidingen oplaad- en adapterproducten](#) in de handleiding van het product voor meer informatie over het oplossen van problemen met de mobile connector of de controlelampjes van de Wall Connector.

U kunt ook proberen uw auto op te laden met een Tesla Supercharger of Destination Charging-oplaadpunt, dat u kunt vinden via de kaart op het touchscreen van uw auto. Zie [Kaarten en navigatie op pagina 188](#) voor meer informatie.

### CHG\_u006

#### **Laadcontactvergrendeling los** **Laadkabel volledig aansluiten of controleren op belemmering**

##### **Betekenis van deze waarschuwing:**

De laadpoortvergrendeling kan de oplaadkabel niet vergrendelen in de laadpoort. Als de laadpoortvergrendeling loszit, wordt AC-opladen (bijvoorbeeld opladen met een mobile connector of Wall Connector) beperkt tot 16 A en is DC-snelladen/superchargen niet beschikbaar.

Het lampje van de laadpoort knippert oranje als deze waarschuwing melding verschijnt tijdens AC-laden en brandt continu oranje als deze waarschuwing melding verschijnt wanneer een poging wordt ondernomen tot DC-snelladen/superchargen.



Deze waarschuwing is meestal specifiek voor externe laadapparatuur en stroombronnen en wijst meestal niet op een probleem met uw auto dat kan worden opgelost door een serviceafspraak te maken.

## Wat te doen:

Probeer de oplaadkabel opnieuw helemaal in de laadpoort te steken.

Als uw auto begint met opladen en het laadcontact een groen pulserend licht weergeeft, is de laadkabel mogelijk eerder niet volledig aangesloten. AC-laden zou niet langer beperkt mogen zijn en DC-snelladen/Supercharging moet beschikbaar zijn.

Als het laden nog steeds wordt beperkt of het voertuig niet kan worden opgeladen, inspecteer de laadpoort en de laadkabelconnector op belemmeringen zoals vuil, vocht en/of vreemde voorwerpen. Zorg ervoor dat belemmeringen in de laadpoort zijn verwijderd en dat vocht is opgedroogd en probeer de kabel vervolgens opnieuw aan te sluiten op het laadcontact.

Als het opladen nog steeds is beperkt of opladen van de auto niet mogelijk is, controleer dan of aan de kabel voor handmatige ontgrendeling van de laadpoortvergrendeling (links in de achterbak) is getrokken. Zorg ervoor dat de handgreep (meestal ringvormig of een riem) voor de kabel voor handmatig ontgrendelen vrij is van belemmeringen en dat er niets aan is bevestigd (zoals een bagagenet of paraplu). Zie [Laadkabel handmatig ontgrendelen op pagina 209](#) voor meer informatie over het gebruik van de handmatige ontgrendeling van het laadcontact.

U kunt ook proberen uw auto op te laden met een Tesla Supercharger of Destination Charging-oplaadpunt, dat u kunt vinden via de kaart op het touchscreen van uw auto. Zie [Kaarten en navigatie op pagina 188](#) voor meer informatie.

Raadpleeg het hoofdstuk [Handleidingen oplaad- en adapterproducten](#) in de handleiding van het product voor meer informatie over het oplossen van problemen met de mobile connector of de controlelampjes van de Wall Connector.

Zie [Instructies voor het laden op pagina 204](#) voor meer informatie over opladen.

## CHG\_u007

### Laadapparatuur meldt fout

### Controleer apparatuur op foutcode of -bericht

#### Betekenis van deze waarschuwing:

Het laden werd onderbroken omdat de externe laadapparatuur een storing heeft gemeld, die het laden van de auto verhinderde.

Deze waarschuwing is meestal specifiek voor externe laadapparatuur en stroombronnen en wijst meestal niet op een probleem met uw auto dat kan worden opgelost door een serviceafspraak te maken.

#### Wat te doen:

Controleer de externe laadapparatuur en controleer controlelampjes, displays en andere indicatoren op de apparatuur. Raadpleeg het hoofdstuk [Handleidingen oplaad- en adapterproducten](#) in de handleiding van het product voor meer informatie over het oplossen van problemen met de mobile connector of de controlelampjes van de Wall Connector.

Probeer de auto op te laden met behulp van andere laadapparatuur of bij een ander laadstation.

- Als de auto wordt opgeladen, werd het probleem waarschijnlijk veroorzaakt door de apparatuur.
- Als de auto nog steeds niet wordt opgeladen, wordt het probleem waarschijnlijk veroorzaakt door de auto.

U kunt ook proberen uw auto op te laden met een Tesla Supercharger of Destination Charging-oplaadpunt, dat u kunt vinden via de kaart op het touchscreen van uw auto. Zie [Kaarten en navigatie op pagina 188](#) voor meer informatie.

## CHG\_u010

### Fout externe oplaadapparatuur gedetecteerd

### Probeer andere oplaadapparatuur

#### Betekenis van deze waarschuwing:



## Probleemoplossing bij waarschuwingen

---

Het AC-opladen kan niet beginnen vanwege een omstandigheid die verhindert dat de auto kan worden opgeladen met wisselstroom. DC-snelladen / Supercharging moet nog op de correcte manier werken.

De boordlader van uw auto detecteert ingangsspanning op het laadcontact wanneer geen stroom is gevraagd door de externe oplaadapparatuur. Dit wijst erop dat de externe oplaadapparatuur niet naar behoren functioneert.

Dit kan soms worden veroorzaakt door een specifiek hardwareprobleem van de externe oplaadapparatuur, dat verhindert dat de oplaadapparatuur de stroom naar de auto op verzoek kan in- of uitschakelen. Het kan ook worden veroorzaakt door een andere omstandigheid die effect heeft op de externe oplaadapparatuur of door een omstandigheid die effect heeft op de auto zelf.

### **Wat te doen:**

Deze waarschuwing is meestal specifiek voor externe laadapparatuur en stroombronnen en wijst meestal niet op een probleem met uw auto dat kan worden opgelost door een serviceafspraak te maken.

Probeer de auto op te laden met verschillende laadapparatuur van een ander type.

U kunt ook proberen uw auto op te laden met een Tesla Supercharger of Destination Charging-oplaadpunt, dat u kunt vinden via de kaart op het touchscreen van uw auto. Zie [Kaarten en navigatie op pagina 188](#) voor meer informatie.

Raadpleeg het hoofdstuk [Handleidingen oplaad- en adapterproducten](#) in de handleiding van het product voor meer informatie over het oplossen van problemen met de mobile connector of de controlelampjes van de Wall Connector.

## **CHG\_u012**

### **Probleem met stroomnet of auto beperkt AC-laden**

### **Koppel los en probeer opnieuw / Probeer ander oplaadpunt**

#### **Betekenis van deze waarschuwing:**

De oplaadsnelheid is verlaagd vanwege een omstandigheid die het opladen van uw auto met wisselstroom verhindert. DC-snelladen / Supercharging moet nog op de correcte manier werken.

Dit kan optreden door storingen van de voeding die worden veroorzaakt door de externe laadapparatuur of het elektriciteitsnet. In sommige gevallen kan deze omstandigheid zelfs het gevolg zijn van het gebruik van elektrische apparaten in de directe omgeving die veel stroom trekken.

Als deze mogelijke oorzaken kunnen worden uitgesloten, dan kan een probleem met de auto zelf van invloed zijn op het opladen met wisselstroom.

#### **Wat te doen:**

Als deze waarschuwing gepaard gaat met een andere waarschuwing over de omstandigheid die van invloed is op het opladen met wisselstroom, onderzoek dan eerst deze andere waarschuwing.

Meer tips voor het oplossen van storingen op basis van type apparatuur:

- Als u een mobile connector gebruikt, probeer de auto dan op te laden met een ander stopcontact.
  - Als het opladen van de auto wordt begonnen, werd het probleem waarschijnlijk veroorzaakt door het oorspronkelijke wandcontact.
  - Als de auto nog steeds niet wordt opgeladen, wordt het probleem waarschijnlijk veroorzaakt door de mobile connector.
- Als u een Wall Connector gebruikt, probeer de auto dan op te laden met andere laadapparatuur, zoals een mobile connector die door een afzonderlijk stopcontact van stroom wordt voorzien.
  - Als het opladen van de auto wordt begonnen, werd het probleem waarschijnlijk veroorzaakt door de Wall Connector.

Als het probleem zich voordoet met het originele wandcontact of de Wall Connector, neem dan contact op met een elektricien om de bedrading te laten controleren.

U kunt ook proberen uw auto op te laden met een Tesla Supercharger of Destination Charging-oplaadpunt, dat u kunt vinden via de kaart op het touchscreen van uw auto. Zie [Kaarten en navigatie op pagina 188](#) voor meer informatie.



Als deze waarschuwing niet verdwijnt nadat u hebt geprobeerd de auto op te laden bij verschillende laadpunten en met verschillende laadapparatuur, wordt aanbevolen dat u een serviceafspraak maakt.

Raadpleeg het hoofdstuk [Handleidingen oplaad- en adapterproducten](#) in de handleiding van het product voor meer informatie over het oplossen van problemen met de mobile connector of de controlelampjes van de Wall Connector.

## CHG\_u013

### Geen communicatie met laadapparatuur

#### Controleer stroombron en laadapparatuur

##### Betekenis van deze waarschuwing:

Het opladen is gestopt omdat communicatie tussen de auto en de externe laadapparatuur is onderbroken.

Deze waarschuwing is meestal specifiek voor externe laadapparatuur en stroombronnen en wijst meestal niet op een probleem met uw auto dat kan worden opgelost door een serviceafspraak te maken.

##### Wat te doen:

Controleer of de externe laadapparatuur van voeding wordt voorzien. Controleer controlelampjes, displays en andere indicatoren op de apparatuur. Raadpleeg het hoofdstuk [Handleidingen oplaad- en adapterproducten](#) in de handleiding van het product voor meer informatie over het oplossen van problemen met de mobile connector of de controlelampjes van de Wall Connector.

Als de apparatuur **niet** van voeding wordt voorzien, probeer dan de voedingsbron van de externe laadapparatuur te herstellen.

- Als u de auto bij een openbaar oplaadpunt probeert op te laden en de voeding niet kan worden hersteld, neem dan contact op met de beheerder van het oplaadpunt.
- Als u de auto bij een particulier oplaadpunt probeert op te laden (bijvoorbeeld thuis) en de voeding niet kan worden hersteld, neem dan contact op met een elektricien.

Als de apparatuur van voeding wordt voorzien, probeer dan de auto op te laden met andere externe oplaadapparatuur.

- Als de auto wordt opgeladen, werd het probleem waarschijnlijk veroorzaakt door de apparatuur.
- Als de auto nog steeds niet wordt opgeladen, wordt het probleem waarschijnlijk veroorzaakt door de auto.

U kunt ook proberen uw auto op te laden met een Tesla Supercharger of Destination Charging-oplaadpunt, dat u kunt vinden via de kaart op het touchscreen van uw auto. Zie [Kaarten en navigatie op pagina 188](#) voor meer informatie.

Raadpleeg het hoofdstuk [Handleidingen oplaad- en adapterproducten](#) in de handleiding van het product voor meer informatie over het oplossen van problemen met de mobile connector of de controlelampjes van de Wall Connector.

## CHG\_u014

### Laadapparatuur meldt fout

#### Controleer apparatuur op foutcode of -bericht

##### Betekenis van deze waarschuwing:

Het laden werd onderbroken omdat de externe laadapparatuur een storing heeft gemeld, die het laden van de auto verhinderde.

Deze waarschuwing is meestal specifiek voor externe laadapparatuur en stroombronnen en wijst meestal niet op een probleem met uw auto dat kan worden opgelost door een serviceafspraak te maken.

##### Wat te doen:

Controleer de externe laadapparatuur en controleer controlelampjes, displays en andere indicatoren op de apparatuur. Raadpleeg het hoofdstuk [Handleidingen oplaad- en adapterproducten](#) in de handleiding van het product voor meer informatie over het oplossen van problemen met de mobile connector of de controlelampjes van de Wall Connector.



## Probleemoplossing bij waarschuwingen

---

Probeer de auto op te laden met behulp van andere laadapparatuur of bij een ander laadstation.

- Als de auto wordt opgeladen, werd het probleem waarschijnlijk veroorzaakt door de apparatuur.
- Als de auto nog steeds niet wordt opgeladen, wordt het probleem waarschijnlijk veroorzaakt door de auto.

U kunt ook proberen uw auto op te laden met een Tesla Supercharger of Destination Charging-oplaadpunt, dat u kunt vinden via de kaart op het touchscreen van uw auto. Zie [Kaarten en navigatie op pagina 188](#) voor meer informatie.

### CHG\_w032

#### **Oplaadsnelh. verlaagd: - wandaansluiting heet Contr. bedrading stopcont. of Wall Connector**

##### **Betekenis van deze waarschuwing:**

Waarschuwingen dat de Wall Connector een hoge temperatuur detecteert, geven aan dat de gebouwaansluiting naar de Wall Connector te warm wordt en het opladen is vertraagd om de bedrading en de Wall Connector te beschermen.

Dit is meestal geen probleem met uw auto of Wall Connector, maar met de bedrading van het gebouw. Dit kan worden veroorzaakt door een losse draadverbinding van het gebouw met de Wall Connectors en kan snel worden opgelost door een elektricien.

##### **Wat te doen:**

Laat de draadaansluiting van het gebouw met de Wall Connector controleren door een elektricien. De elektricien moet controleren of alle draden correct zijn aangesloten en vastgezet volgens de installatiehandleiding van de Wall Connectors.

Installatiehandleidingen voor de Wall Connector vindt u [hier](#).

### CHG\_w037

#### **Opladen niet mogelijk - wandaansluiting te heet Controle bedrading stopcontact of Wall Connector noodzakelijk**

##### **Betekenis van deze waarschuwing:**

Waarschuwingen dat de Wall Connector een hoge temperatuur detecteert, geven aan dat de gebouwaansluiting naar de Wall Connector te warm wordt en het opladen is vertraagd om de bedrading en de Wall Connector te beschermen.

Dit is meestal geen probleem met uw auto of Wall Connector, maar met de bedrading van het gebouw. Dit kan worden veroorzaakt door een losse draadverbinding van het gebouw met de Wall Connectors en kan snel worden opgelost door een elektricien.

##### **Wat te doen:**

Laat de draadaansluiting van het gebouw met de Wall Connector controleren door een elektricien. De elektricien moet controleren of alle draden correct zijn aangesloten en vastgezet volgens de installatiehandleiding van de Wall Connectors.

Zie voor meer informatie de [installatiehandleiding](#) voor uw Wall Connector.

### CP\_w043

#### **Storing klepsensor laadcontact Laadcontact werkt mogelijk niet volgens verwachting**

##### **Betekenis van deze waarschuwing:**

Een van de klepsensoren van het laadcontact werkt niet naar behoren. Wanneer dit gebeurt, is het mogelijk dat het laadcontact de positie van de klep van het laadcontact niet nauwkeurig kan detecteren en het laadcontact werkt mogelijk niet volgens verwachting.



- De laadcontactvergrendeling kan met tussenpozen ingeschakeld blijven wanneer de klep van het laadcontact wordt geopend.
- De laadcontactverlichting kan met tussenpozen gaan branden wanneer de klep van het laadcontact wordt geopend.

## **Wat te doen:**

Probeer de klep van het laadcontact te sluiten en vervolgens weer te openen.

Zie [Laadcontact openen op pagina 204](#) voor meer informatie.

Zie [Instructies voor het laden op pagina 204](#) voor meer informatie over opladen.

## **CP\_w054**

### **Laadcontactvergrendeling los**

### **Laadkabel volledig aansluiten of controleren op belemmering**

#### **Betekenis van deze waarschuwing:**

De laadpoortvergrendeling kan de oplaadkabel niet vergrendelen in de laadpoort. Als de laadpoortvergrendeling loszit, wordt AC-opladen (bijvoorbeeld opladen met een mobile connector of Wall Connector) beperkt tot 16 A en is DC-snelladen/superchargen niet beschikbaar.

Het lampje van de laadpoort knippert oranje als deze waarschuwing melding verschijnt tijdens AC-laden en brandt continu oranje als deze waarschuwing melding verschijnt wanneer een poging wordt ondernomen tot DC-snelladen/superchargen.

Deze waarschuwing is meestal specifiek voor externe laadapparatuur en stroombronnen en wijst meestal niet op een probleem met uw auto dat kan worden opgelost door een serviceafspraak te maken.

#### **Wat te doen:**

Probeer de oplaadkabel opnieuw helemaal in de laadpoort te steken.

Als uw auto begint met opladen en het laadcontact een groen pulserend licht weergeeft, is de laadkabel mogelijk eerder niet volledig aangesloten. AC-laden zou niet langer beperkt mogen zijn en DC-snelladen/Supercharging moet beschikbaar zijn.

Als het laden nog steeds wordt beperkt of het voertuig niet kan worden opgeladen, inspecteer de laadpoort en de laadkabelconnector op belemmeringen zoals vuil, vocht en/of vreemde voorwerpen. Zorg ervoor dat belemmeringen in de laadpoort zijn verwijderd en dat vocht is opgedroogd en probeer de kabel vervolgens opnieuw aan te sluiten op het laadcontact.

Als het opladen nog steeds is beperkt of opladen van de auto niet mogelijk is, controleer dan of aan de kabel voor handmatige ontgrendeling van de laadpoortvergrendeling (links in de achterbak) is getrokken. Zorg ervoor dat de handgreep (meestal ringvormig of een riem) voor de kabel voor handmatig ontgrendelen vrij is van belemmeringen en dat er niets aan is bevestigd (zoals een bagagenet of paraplu). Zie [Laadkabel handmatig ontgrendelen op pagina 209](#) voor meer informatie over het gebruik van de handmatige ontgrendeling van het laadcontact.

U kunt ook proberen uw auto op te laden met een Tesla Supercharger of Destination Charging-oplaadpunt, dat u kunt vinden via de kaart op het touchscreen van uw auto. Zie [Kaarten en navigatie op pagina 188](#) voor meer informatie.

Raadpleeg het hoofdstuk [Handleidingen oplaad- en adapterproducten](#) in de handleiding van het product voor meer informatie over het oplossen van problemen met de mobile connector of de controlelampjes van de Wall Connector.

Zie [Instructies voor het laden op pagina 204](#) voor meer informatie over opladen.

## **DI\_f138**

### **Frontmotor uitgeschakeld - rijden OK**

### **Vermogen kan beperkt zijn**

#### **Betekenis van deze waarschuwing:**





## Probleemoplossing bij waarschuwingen

---

De frontmotor van uw auto is niet beschikbaar. Vermogen, snelheid en acceleratie zijn mogelijk beperkt wanneer uw voertuig op de achtermotor(en) doorrijdt.

### Wat te doen:

Rijd verder naar uw bestemming. U kunt met uw auto blijven rijden.

De waarschuwing kan worden veroorzaakt door een tijdelijke omstandigheid die automatisch worden opgelost. Als deze waarschuwing tijdens de rit verdwijnt, of wanneer u het voertuig de volgende keer start, is deze waarschijnlijk veroorzaakt door een tijdelijke omstandigheid. Er is geen actie noodzakelijk.

Deze waarschuwing kan ook op een omstandigheid wijzen die inspectie en service van de frontmotor vereist. Als deze waarschuwing aanhoudt tijdens opeenvolgende ritten, wordt u aangeraden een serviceafpraak te maken. U kunt tot die tijd met uw auto blijven rijden.

### DI\_u006

## Voertuig automatisch geparkeerd om weggrollen te voorkomen Draag veiligheidsgordel en sluit portier om in rijversnelling te blijven

### Betekenis van deze waarschuwing:

Uw voertuig heeft automatisch naar de parkeerstand (P) geschakeld, omdat het heeft gedetecteerd dat de bestuurder de auto verlaat of niet langer aanwezig is. Dit is normaal gedrag van het voertuig onder diverse omstandigheden.

Uw auto schakelt automatisch naar de parkeerstand als aan **al** deze voorwaarden wordt voldaan:

- Automatisch inparkeren is niet actief
- Uw voertuig rijdt langzamer dan 1,4 mph (2,25 km/h) in de vooruit- of achteruitversnelling
- De laatste bestuurdersactiviteit is langer dan 2 seconden geleden gedetecteerd. Bestuurdersactiviteiten zijn:
  - Het rem- en/of gaspedaal intrappen

En als aan ten minste **twee** van deze voorwaarden is voldaan:

1. Er is gedetecteerd dat de veiligheidsgordel van de bestuurder is losgemaakt.
2. Er is geen aanwezige bestuurder gedetecteerd.
3. Er is gedetecteerd het bestuurdersportier open is.

**OPMERKING:** Als uw voertuig met software van 2015 of later werkt, schakelt het onmiddellijk automatisch naar de parkeerstand wanneer aan **alle drie** bovenstaande voorwaarden wordt voldaan, ongeacht rijnsnelheid of laatste keer dat het rem-/gaspedaal is ingetrapt.

Uw auto schakelt ook automatisch naar de parkeerstand als aan **al** deze voorwaarden wordt voldaan:

- Vehicle Hold is ingeschakeld
- Uw voertuig staat in rijversnelling (D) of achteruitversnelling (R)
- Er is gedetecteerd het bestuurdersportier open is

**OPMERKING:** Uw voertuig schakelt ook automatisch naar de parkeerstand wanneer een laadkabel is aangesloten op het laadcontact.

### Wat te doen:

Zie [Schakelen op pagina 78](#) voor meer informatie over het automatisch schakelen naar de parkeerstand.



## DI\_u015

### Cruise control niet beschikbaar

#### Betekenis van deze waarschuwing:

Cruise control, inclusief Traffic-aware cruise control, is momenteel niet beschikbaar.

Cruise control is mogelijk niet beschikbaar vanwege het volgende:

- De bestuurder heeft het verzoek geannuleerd.
- De bestuurder heeft zijn/haar veiligheidsgordel losgemaakt.
- De voorbak, achterbak of een portier is open.
- De auto rijdt langzamer dan de minimale snelheid van 18 mph (30 km/h) voor de cruise control.
- Er is sprake van een bepaalde omgevingsomstandigheid, zoals beperkt zicht.
- Valet Mode is actief.

#### Wat te doen:

Neem de controle over en bestuur de auto handmatig.

Als er geen omstandigheden meer zijn waardoor de cruise control niet kan worden geactiveerd, moet de cruise control beschikbaar zijn. Als deze waarschuwing zich bij volgende ritten blijft voordoen, maak dan een serviceafspraken op een voor u geschikt moment. U kunt tot die tijd met uw auto blijven rijden.

Zie [Traffic-aware cruise control op pagina 122](#) voor meer informatie.

## DI\_u024

### Automatisch inparkeren geannuleerd Neem besturing over

#### Betekenis van deze waarschuwing:

Automatisch inparkeren is geannuleerd.

Automatisch inparkeren is mogelijk geannuleerd om de volgende redenen:

- De bestuurder heeft op de knop Annuleren op het touchscreen gedrukt.
- De bestuurder heeft de stuurwiel verplaatst.
- De bestuurder heeft het gaspedaal ingetrapt, het rempedaal ingetrapt of een portier geopend.
- Er is sprake van een steile helling.
- Er is sprake van een weersomstandigheid die het zicht belemmert.
- De stoeprand kan niet worden gedetecteerd.
- Er is een aanhanger aan het voertuig gekoppeld.

#### Wat te doen:

Parkeer uw auto handmatig of voltooi de parkeermanoeuvre handmatig.

Automatisch inparkeren moet weer beschikbaar zijn bij de volgende rit.

Zie [#unique\\_703 op pagina](#) en [#unique\\_704 op pagina](#) voor meer informatie.



### DI\_u025

## Automatisch inparkeren afgebroken

#### Betekenis van deze waarschuwing:

Automatisch inparkeren is afgebroken en de elektronische parkeerrem is ingeschakeld.

Automatisch inparkeren is mogelijk geannuleerd om de volgende redenen:

- De bestuurder heeft op de knop Annuleren op het touchscreen gedrukt.
- De bestuurder heeft de stuurwiel verplaatst.
- De bestuurder heeft het gaspedaal ingetrapt, het rempedaal ingetrapt of een portier geopend.
- Er is sprake van een steile helling.
- Er is sprake van een weersomstandigheid die het zicht belemmert.
- De stoepwand kan niet worden gedetecteerd.
- Er is een aanhanger aan het voertuig gekoppeld.

#### Wat te doen:

Parkeer uw auto handmatig of voltooi de parkeer manoeuvre handmatig.

Automatisch inparkeren moet weer beschikbaar zijn bij de volgende rit.

Zie [#unique\\_703 op pagina](#) en [#unique\\_704 op pagina](#) voor meer informatie.

### DI\_u032

## Regeling adaptieve demping veringsysteem uitgeschakeld Rijd voorzichtig

#### Betekenis van deze waarschuwing:

De snelheid van uw voertuig wordt beperkt tot 90 mph (144 km/h) vanwege een probleem met het adaptieve dempingsysteem.

Het systeem kan het veringsysteem niet real-time aanpassen om zowel de rijeigenschappen als de handling te optimaliseren, waardoor de vering mogelijk zachter is dan normaal.

#### Wat te doen:

Als deze waarschuwing zich bij volgende ritten blijft voordoen, maak dan een serviceafspraak op een voor u geschikt moment. U kunt tot die tijd met uw auto blijven rijden.

Deze waarschuwing gaat gepaard met een rood controlelampje op het instrumentenpaneel. Zie [Luchtvering op pagina 87](#) voor meer informatie.

### DI\_w039

## Regeneratief remmen niet beschikbaar Gebruik rempedaal indien nodig

#### Betekenis van deze waarschuwing:

Het regeneratief remmen is tijdelijk beperkt en de auto wordt minder sterk automatisch afgeremd wanneer u uw voet tijdens het rijden van het gaspedaal neemt.

Deze waarschuwing kan worden weergegeven wanneer:



- Hoogspanningsbatterij is bijna volledig opgeladen. Regeneratief remmen wordt beperkt wanneer de batterij voor 95% of meer is opgeladen.
- Hoogspanningsbatterij is niet warm genoeg. Dit kan voorkomen aan het begin van een rit. Het kan vaker voorkomen in koude klimaten.

## Wat te doen:

U kunt met uw auto blijven rijden.

Gebruik indien nodig het rempedaal om af te remmen, net zoals u bij een niet-elektrische auto met benzinemotor zou doen.

De waarschuwing verdwijnt meestal nadat enige tijd is gereden, omdat het batterijniveau dan afneemt tot onder 95% en/of de batterij voldoende wordt verwarmd.

**OPMERKING:** In koude klimaten kan deze waarschuwing continu aanwezig zijn en blijft het automatisch afremmen mogelijk beperkt, omdat de batterij tijdens het rijden onvoldoende wordt opgewarmd om het volledige vermogen voor regeneratief remmen te herstellen. U kunt Auto ontdooien in de mobiele Tesla-app gebruiken om de hoogspanningsbatterij op te warmen voordat u gaat rijden en de normale werking van regeneratief remmen te herstellen. Zie [Aanbevelingen bij lage temperaturen op pagina 185](#) voor meer informatie.

Dit waarschuwing op zich wijst meestal niet op een omstandigheid die service vereist. Als deze waarschuwing bij opeenvolgende ritten nog steeds wordt weergegeven, kan dit op een omstandigheid wijzen die de werking van regeneratief remmen nadelig beïnvloedt en wordt aanbevolen dat u bij de eerste gelegenheid een serviceafspraak plant.

Zie [Regeneratief remmen op pagina 84](#) voor meer informatie.

## DI\_w138

### Frontmotor uitgeschakeld - rijden OK Vermogen kan beperkt zijn

#### Betekenis van deze waarschuwing:

De frontmotor van uw auto is niet beschikbaar. Vermogen, snelheid en acceleratie zijn mogelijk beperkt wanneer uw voertuig op de achtermotor(en) doorrijdt.

#### Wat te doen:

Rijd verder naar uw bestemming. U kunt met uw auto blijven rijden.

De waarschuwing kan worden veroorzaakt door een tijdelijke omstandigheid die automatisch worden opgelost. Als deze waarschuwing tijdens de rit verdwijnt, of wanneer u het voertuig de volgende keer start, is deze waarschijnlijk veroorzaakt door een tijdelijke omstandigheid. Er is geen actie noodzakelijk.

Deze waarschuwing kan ook op een omstandigheid wijzen die inspectie en service van de frontmotor vereist. Als deze waarschuwing aanhoudt tijdens opeenvolgende ritten, wordt u aangeraden een serviceafspraak te maken. U kunt tot die tijd met uw auto blijven rijden.

## DI\_w168

### Vehicle Hold niet beschikbaar Houd rempedaal ingedrukt bij stilstand

#### Betekenis van deze waarschuwing:

Vehicle Hold is momenteel niet beschikbaar vanwege systeembependingen. Druk tijdens het stoppen het rempedaal in om uw voertuig volledig tot stilstand te brengen en uw voertuig in stilstand te houden.

#### Wat te doen:

Rijd verder naar uw bestemming. U kunt met uw auto blijven rijden.



## Probleemoplossing bij waarschuwingen

---

Als deze waarschuwing zich bij volgende ritten blijft voordoen, maak dan een serviceafspraak op een voor u geschikt moment. U kunt tot die tijd met uw auto blijven rijden.

Voor meer informatie, zie [Vehicle Hold](#) op pagina 91.

### DI\_w172

## Aandrijflijn heeft onderhoud nodig Vermijd snelle acceleratie

#### Betekenis van deze waarschuwing:

Er is een probleem gedetecteerd in het aandrijfsysteem.

Uw auto heeft een te hoge mate van terugslag tussen de aandrijfunit en de wielen gedetecteerd. Hoge of buitensporige terugslag is een teken van mechanische slijtage.

Er zijn veel mogelijke oorzaken, dus moet de aandrijflijn worden gecontroleerd.

#### Wat te doen:

Het wordt aanbevolen dat u zo spoedig mogelijk een serviceafspraak maakt voor een controle van de aandrijflijn.

U kunt tot die tijd met uw auto blijven rijden. U kunt met uw auto rechtstreeks naar uw bestemming of een Service Center doorrijden. Vermijd stevig optrekken of snelle acceleratie, omdat de aandrijflijn hierdoor meer wordt belast.

Maak bij de eerste gelegenheid een serviceafspraak. Als dit probleem niet wordt verholpen kan uw auto onverwachts stoppen tijdens het rijden.

### GTW\_w017

## Vermogen elektrisch systeem is verminderd Niet-essentiële functies zijn mogelijk niet beschikbaar

#### Betekenis van deze waarschuwing:

Sommige niet-essentiële functies, zoals stoelverwarming of interieurverwarming / -koeling, zijn mogelijk niet beschikbaar of werken op een lager niveau. Dit gedrag is te verwachten en is bedoeld om uw voertuig te helpen om voldoende elektrisch vermogen te behouden voor essentiële functies.

#### Wat te doen:

Deze waarschuwing kan aanwezig zijn vanwege verschillende voertuigomstandigheden. Controleer voor meer informatie en verdere aanbevolen acties op andere waarschuwingen die specifiek zijn voor omstandigheden die van invloed zijn op het elektrische systeem van uw auto.

### GTW\_w018

## Vermogen elektrisch systeem is verminderd Niet-essentiële functies zijn mogelijk niet beschikbaar

#### Betekenis van deze waarschuwing:

Sommige niet-essentiële functies, zoals stoelverwarming of interieurverwarming / -koeling, zijn mogelijk niet beschikbaar of werken op een lager niveau. Dit gedrag is te verwachten en is bedoeld om uw voertuig te helpen om voldoende elektrisch vermogen te behouden voor essentiële functies.

#### Wat te doen:

Deze waarschuwing kan aanwezig zijn vanwege verschillende voertuigomstandigheden. Controleer voor meer informatie en verdere aanbevolen acties op andere waarschuwingen die specifiek zijn voor omstandigheden die van invloed zijn op het elektrische systeem van uw auto.



## GTW\_w174

### 12V-batterij moet binnenkort worden vervangen - Onderhoud inplannen De software wordt pas bijgewerkt als de batterij is vervangen

#### Betekenis van deze waarschuwing:

De laagspanningsbatterij vertoont verminderde prestaties en moet worden vervangen. Updates van de voertuigsoftware worden niet voltooid totdat de laagspanningsbatterij is vervangen.

#### Wat te doen:

Het wordt aanbevolen om de laagspanningsbatterij zo snel mogelijk te laten vervangen.

U kunt onderhoud plannen via de mobiele Tesla-app, of bij een onafhankelijke serviceprovider die vervanging van de laagspanningsbatterij voor uw voertuig aanbiedt. Houd er rekening mee dat de opties van onafhankelijke serviceproviders kunnen variëren, afhankelijk van uw voertuigconfiguratie en uw locatie.

U kunt met uw auto blijven rijden als deze waarschuwing aanwezig is. Als u echter het vervangen van de laagspanningsbatterij uitstelt, dan heeft het voertuig mogelijk op den duur niet meer voldoende vermogen om te starten of te herstarten na een recente rit.

Is de spanning van de laagspanningsbatterij te laag om de auto in te schakelen of de portieren te openen, zie dan [Onderhoud batterij op pagina 202](#) voor aanbevolen acties.

Zie [Informatie hoogspanningsbatterij op pagina 202](#) voor meer informatie over het batterijsysteem.

## GTW\_w360

### Hulp bij lage remprestaties geactiveerd Houd rempedaal stevig ingedrukt om te stoppen

#### Betekenis van deze waarschuwing:

Hydraulische fadingcompensatie is actief. Deze functie voor remassistentie wordt tijdelijk geactiveerd om te zorgen voor volledig remvermogen in situaties waarin een verminderd remvermogen wordt gedetecteerd door uw auto.

Wanneer deze assistentiefunctie wordt geactiveerd, merkt u mogelijk dat het rempedaal wordt ingetrokken onder uw voet en ervaart u een sterke toename van de remkracht. Mogelijk hoort u ook een pompgeluid uit de hydraulische remeenheid aan de voorkant van de auto. Dit duurt doorgaans enkele seconden, afhankelijk van het wegdek en de rijnsnelheid. Dit is volledig normaal en wijst niet op een probleem met uw auto.

#### Wat te doen:

Houd het rempedaal ingetrapt zoals u normaal zou doen en ga niet 'pompen' (herhaaldelijk intrappen en laten opkomen van het pedaal), omdat de functie anders wordt onderbroken.

Deze waarschuwing verdwijnt wanneer de auto volledig tot stilstand komt of wanneer u niet langer het rempedaal intrapt. Deze wordt mogelijk nog 5 seconden daarna weergegeven.

Verminderd remvermogen is meestal tijdelijk en kan zich om verschillende redenen voordoen, zoals bijvoorbeeld hoge temperaturen van de remmen na stevig remmen of rijden onder extreem koude of natte omstandigheden. Het kan er ook op wijzen dat de remblokken of -rotors zijn versleten tot het punt waarop normale vervanging noodzakelijk is.

Wanneer u een verminderd remvermogen blijft ervaren en dit niet in de loop van de tijd wordt verbeterd, neem dan contact op met Tesla Service om de remmen te laten inspecteren.

Zie [Hydraulische fadingcompensatie op pagina 84](#) voor meer informatie.





## GTW\_w405

### Vermogen elektrisch systeem is verminderd Voertuig kan onverwacht uitschakelen

#### Betekenis van deze waarschuwing:

Het elektrisch systeem kan de nodige spanning voor alle voertuigfuncties niet onderhouden.

Als deze waarschuwing aanwezig is terwijl u aan het rijden bent, is het mogelijk dat uw voertuig onverwachts wordt uitgeschakeld.

Het is ook mogelijk dat uw voertuig niet herstart na de huidige rit.

#### Wat te doen:

Het wordt aanbevolen om het gebruik van niet-essentiële functies te stoppen of te verminderen. Dit kan uw voertuig helpen om voldoende elektrisch vermogen te behouden voor essentiële functies. Het kan ook voorkomen dat uw voertuig uitschakelt voordat u uw directe bestemming bereikt, hoewel dit niet is gegarandeerd.

Als deze waarschuwing actief blijft, plan dan onmiddellijk onderhoud in. Zonder onderhoud kan uw voertuig onverwachts worden uitgeschakeld of start niet opnieuw op.

## MCU\_u005

### Voorbak open Voorzichtig rijden

#### Betekenis van deze waarschuwing:

Er is gedetecteerd dat de voorbak (voorklep) van uw auto open is tijdens het rijden.

Deze waarschuwing geeft aan dat niet kan worden vastgesteld dat ten minste één van de twee klepvergrendelingen, de primaire en/of secundaire vergrendeling van de voorbak, is gesloten (volledig is bevestigd) terwijl uw auto in een andere versnelling dan de parkeerstand is geschakeld.

#### Wat te doen:

Aangezien hierdoor de voorbak kan worden geopend tijdens het rijden, wordt aanbevolen dat u voorzichtig rijdt, totdat u de auto veilig tot stilstand kunt brengen en naar de parkeerstand kunt schakelen.

Controleer, zodra de auto is geparkeerd, of de voorbak (voorklep) volledig is gesloten (beide vergrendelingen zijn volledig vergrendeld). Zie voor meer informatie Instructies voor sluiten van de [Voorbak op pagina 33](#).

De waarschuwing moet verdwijnen zodra uw auto in de parkeerstand is gezet. Deze kan echter terugkeren wanneer u gaat rijden als u niet eerst de voorklep hebt gecontroleerd en volledig vergrendeld.

Als deze waarschuwing gedurende verschillende ritten of steeds vaker gedurende meerdere ritten worden weergegeven, wordt aanbevolen om een serviceafpraak te plannen bij uw eerste gelegenheid.

Zie [Voorbak op pagina 33](#) voor meer informatie over de voorbak.

## MCU\_u019

### Actieve serviceverbinding met voertuig Service met diagnose op afstand

#### Betekenis van deze waarschuwing:

Een onderhoudsmonteur wordt op afstand bij uw voertuig aangemeld voor diagnose of reparatie. U kunt merken dat de infotainmentfunctie enigszins uitvalt terwijl de verbinding blijft bestaan, maar deze waarschuwing wijst niet op een probleem met uw voertuig.



U kunt met uw auto blijven rijden.

## Wat te doen:

Deze waarschuwing zou automatisch moeten verdwijnen nadat de technicus de diagnose of reparatie van het voertuig heeft voltooid. Mogelijk moet u het touchscreen opnieuw opstarten om de infotainmentfunctie weer volledig te kunnen gebruiken nadat de waarschuwing is verdwenen. Zie voor meer informatie Het touchscreen opnieuw opstarten in de [Do It Yourself Guide](#) van uw auto.

Als deze waarschuwing niet na 24 uur verdwijnt, wordt u aanbevolen een serviceafspraak te maken via uw mobiele Tesla-app of met een onafhankelijk servicebedrijf. Houd er rekening mee dat de opties van onafhankelijke serviceproviders kunnen variëren, afhankelijk van uw voertuigconfiguratie en uw locatie.

## MCU\_w008

### Bandenspanning zeer laag

### STOP ONMIDDELIJK MET RIJDEN - Controleer op lekke band

#### Betekenis van deze waarschuwing:

Deze waarschuwing wijst erop dat een of meer banden van uw auto een extreem lage bandenspanning hebben of lek zijn.

Het bandenspanningcontrolesysteem (TPMS) heeft gedetecteerd dat de bandenspanning in een of meer van uw banden aanzienlijk lager is dan de aanbevolen spanning bij koude banden.

#### Wat te doen:

U moet zo spoedig mogelijk en voorzichtig stoppen met rijden. Controleer op een veilige plaats of de auto een lekke band heeft.

U kunt naar wens opties van Tesla pechhulp aanvragen (mobiele band, leenwiel, slepen). Zie [Contact opnemen met Tesla pechhulp op pagina 255](#) voor meer informatie.

In een niet-noodsituatie is het raadzaam om eenplaatselijke bandenwinkel te bezoeken voor assistentie of om onderhoud te plannen met uw mobiele Tesla-app.

Zie [Bandenspanning onderhouden op pagina 220](#) voor gedetailleerde informatie over waar u de aanbevolen koude bandenspanning (RCP) voor de banden van uw auto kunt vinden, hoe u de bandenspanning controleert en hoe u de banden op de juiste bandenspanning houdt.

Deze waarschuwing verdwijnt zodra het bandenspanningscontrolesysteem een consistente bandenspanning van alle banden binnen een marge van 3 psi van de aanbevolen koude bandenspanning meet.

- Het waarschuwingslampje en het indicatielampje bandenspanning kunnen nog steeds aanwezig zijn onmiddellijk nadat u uw banden tot de aanbevolen koude druk hebt gevuld, maar beide moeten verdwijnen als u een korte afstand hebt gereden.
- Mogelijk moet u gedurende ten minste 10 minuten meer dan 15 mph (25 km/u) rijden voordat het bandenspanningscontrolesysteem uw bijgewerkte bandenspanning kan meten en rapporteren.

Zie [Onderhoud banden op pagina 220](#) voor meer informatie over bandenspanning en het vullen van banden met lucht.

## MCU\_w010

### Bandenspanning lager dan aanbevolen waarde

### Controleer spanning en vul zo nodig bij

#### Betekenis van deze waarschuwing:

Deze waarschuwing geeft NIET aan dat er een sprake is van een platte band.

Het bandenspanningcontrolesysteem (TPMS) heeft bemerkt dat de bandenspanning in een of meer van uw banden minstens 20% lager is dan de aanbevolen spanning bij koude banden.



## Probleemoplossing bij waarschuwingen

---

Zie [Bandenspanning onderhouden op pagina 220](#) voor gedetailleerde informatie over waar u de aanbevolen koude bandenspanning (RCP) voor de banden van uw auto kunt vinden, hoe u de bandenspanning controleert en hoe u de banden op de juiste bandenspanning houdt.

Deze waarschuwing kan verschijnen bij koud weer omdat de lucht in uw banden van nature samentrekt als het koud wordt, waardoor de bandenspanning afneemt.

### **Wat te doen:**

Vul lucht bij om de banden op de aanbevolen koude bandenspanning te houden. Hoewel er vanuit wordt gegaan dat de bandenspanning bij lage temperaturen afneemt, moet de aanbevolen koude bandenspanning te allen tijde worden aangehouden.

De waarschuwing kan tijdens het rijden verdwijnen. Dit komt doordat de banden warmer worden en de bandenspanning toeneemt. Zelfs wanneer de waarschuwing verdwijnt, dienen de banden te worden bijgevuld met lucht nadat ze zijn afgekoeld.

De waarschuwing zal verdwijnen zodra het bandenspanningscontrolesysteem detecteert dat al uw banden zijn opgepompt tot de aanbevolen koude druk.

- Het waarschuwingslampje en het indicatielampje bandenspanning kunnen nog steeds aanwezig zijn onmiddellijk nadat u uw banden tot de aanbevolen koude druk hebt gevuld, maar beide moeten verdwijnen als u een korte afstand hebt gereden.
- Mogelijk moet u gedurende ten minste 10 minuten meer dan 15 mph (25 km/u) rijden voordat het bandenspanningscontrolesysteem uw bijgewerkte bandenspanning kan meten en rapporteren.

Verschijnt deze melding herhaaldelijk voor dezelfde band, laat de band dan controleren op een klein lek. U kunt een plaatselijke bandenwinkel bezoeken of service plannen met uw mobiele Tesla-app.

Zie [Onderhoud banden op pagina 220](#) voor meer informatie over bandenspanning en het vullen van banden met lucht.

Zie [Onderhoud banden op pagina 220](#) voor meer informatie over bandenspanning en het vullen van banden met lucht.

### **MCU\_w029**

## **Onderhoud is nodig Plan nu onderhoud in**

### **Betekenis van deze waarschuwing:**

Deze waarschuwing wordt op afstand ingesteld door Tesla als een omstandigheid op uw auto wordt gedetecteerd die service vereist.

Deze waarschuwing worden ingesteld vanwege verschillende omstandigheden. Als u een serviceafspraak plant, moet er meer informatie beschikbaar zijn.

Deze waarschuwing kan alleen worden gewist door een servicemonteur nadat de service is verricht.

### **Wat te doen:**

Aangezien deze waarschuwing door diverse omstandigheden kan worden veroorzaakt, wordt aanbevolen dat u zo spoedig mogelijk een serviceafspraak plant.

### **TAS\_a313**

## **Adaptieve rijregeling aangetast Rijcomfort kan afnemen**

### **Betekenis van deze waarschuwing:**

Er is een probleem met het adaptieve dempingssysteem van uw voertuig. Hierdoor kan systeem het veringsysteem niet real-time aanpassen om zowel de rijeigenschappen als de handling te optimaliseren.

In plaats daarvan ontvangen alle dempers een vaste stroomsterkte. De vering kan zachter of harder zijn dan gebruikelijk.



## **Wat te doen:**

Als deze waarschuwing zich bij volgende ritten blijft voordoen, maak dan een serviceafspraak op een voor u geschikt moment. U kunt tot die tijd met uw auto blijven rijden.

Deze waarschuwing gaat gepaard met een geel controlelampje op het instrumentenpaneel. Zie [Luchtvering op pagina 87](#) voor meer informatie.

## **TAS\_a314** **Adaptieve rijregeling aangetast**

### **Betekenis van deze waarschuwing:**

Er is een probleem met het adaptieve dempingssysteem van uw voertuig. Hierdoor kan systeem het veringsysteem niet real-time aanpassen om zowel de rijeigenschappen als de handling te optimaliseren en is de vering mogelijk zachter dan normaal.

### **Wat te doen:**

Als deze waarschuwing zich bij volgende ritten blijft voordoen, maak dan een serviceafspraak op een voor u geschikt moment. U kunt tot die tijd met uw auto blijven rijden.

Deze waarschuwing gaat gepaard met een rood controlelampje op het instrumentenpaneel. Zie [Luchtvering op pagina 87](#) voor meer informatie.

## **THC\_u0005** **Airconditioning tijdelijk verminderd** **Voertuigsystemen worden gekoeld**

### **Betekenis van deze waarschuwing:**

De prestaties van de airconditioning van het interieur zijn tijdelijk verminderd, omdat uw auto voorrang moet geven aan het koelen van de hoogspanningsbatterij (batterij) en/of aandrijving. Dit is volledig normaal en wijst niet op een probleem met uw auto of het airconditioningsysteem (airco).

Het aircosysteem koelt niet alleen het interieur, maar ook de batterij. Het aircosysteem geeft de prioriteit aan het koelen van de batterij om deze op de juiste temperatuur te houden, waardoor u bent verzekerd van optimale prestaties en een lange levensduur.

In omgevingen met een hoge temperatuur, is het normaal dat uw auto gedurende korte periodes voorrang geeft aan het koelen van de batterij. Als dit gebeurt, komt dat meestal omdat de auto bij warm weer wordt opgeladen met een Supercharger.

### **Wat te doen:**

Er is geen actie noodzakelijk. U kunt met uw auto blijven rijden.

De waarschuwing moet na korte tijd verdwijnen, waarna de prestaties van de airconditioning weer normaal zijn. In sommige gevallen blijven de waarschuwing en dit gedrag voortduren totdat het superchargen is voltooid.

Als de waarschuwing na meerdere ritten aanhoudt en gepaard gaat met andere waarschuwingen die wijzen op een mogelijk probleem met het aircosysteem, neem dan bij de eerste gelegenheid contact op met Tesla Service om een afspraak te maken voor een onderhoudsinspectie van het aircosysteem.

## **THC\_w0100** **Batterijverwarming niet beschikbaar - Laadsnelheid verlaagd** **Opladen mogelijk niet beschikbaar bij lage temperaturen**

### **Betekenis van deze waarschuwing:**

Er is een omstandigheid gedetecteerd die de prestaties van verwarming van de hoogspanningsbatterij van uw auto negatief beïnvloedt.



## Probleemoplossing bij waarschuwingen

---

Zonder voldoende verwarming van de hoogspanningsbatterij, kan de oplaadsnelheid afnemen. Als de verwarming van de hoogspanningsbatterij niet beschikbaar is, is het mogelijk dat u uw auto niet kunt opladen bij lage temperaturen.

### Wat te doen:

U kunt met uw auto blijven rijden. Uw auto is tevens gereed voor opladen en kan worden aangesloten op een laadstation. Het is echter mogelijk dat u uw auto bij lage temperaturen niet of langzamer dan verwacht kunt opladen.

Probeer uw auto, indien mogelijk, op te laden in een inpannige omgeving, bijvoorbeeld een garage, waar verwarming van de hoogspanningsbatterij door hogere temperaturen mogelijk niet nodig is.

Als u bij lage temperaturen rijdt, raden wij u aan om **NIET** te vertrouwen op laadstations op uw route om uw bestemming te bereiken, aangezien de hoogspanningsbatterij mogelijk te koud is om opgeladen te kunnen worden.

- Als u moet opladen, laad uw auto dan onmiddellijk op na de rit. De hoogspanningsbatterij is dan mogelijk nog warm door de afgelopen rit.
- Als u de auto na de rit geparkeerd achterlaat, zal de hoogspanningsbatterij afkoelen waardoor deze mogelijk niet kan worden opgeladen.

Ook wordt afgeraden om te vertrouwen op regeneratief remmen om de hoogspanningsbatterij op te laden tijdens het rijden bij lage temperaturen. Omdat regeneratief remmen mogelijk niet beschikbaar is wanneer de batterijtemperatuur te laag is. Zie [Regeneratief remmen op pagina 84](#) voor meer informatie.

Deze waarschuwing kan aanwezig zijn vanwege veel omstandigheden. Hij kan worden veroorzaakt door een tijdelijke omstandigheid die geen actie vereist.

Als de waarschuwing echter meerdere ritten aanhoudt, of gepaard gaat met andere waarschuwingen die duiden op mogelijke problemen met het verwarmings- en/of aircosysteem van uw auto, wordt aanbevolen om een serviceafspraak te plannen bij uw eerste gelegenheid.

Zie [Instructies voor het laden op pagina 204](#) voor meer informatie over opladen.

Zie [Informatie hoogspanningsbatterij op pagina 202](#) voor meer informatie over het hoogspanningsbatterijsysteem.

### UMC\_w001

## Kan niet opladen met mobile connector

### Onjuiste aarding - Probeer een ander stopcontact

#### Betekenis van deze waarschuwing:

De mobile connector heeft vastgesteld dat het stopcontact onvoldoende is geaard, waarschijnlijk als gevolg van een onjuiste of ontbrekende aardingsaansluiting.

Dit duidt niet op een probleem met uw mobile connector of voertuig, maar op een probleem met het stopcontact / de elektrische installatie waarop de mobile connector is aangesloten.

#### Wat te doen:

Laat de elektrische installatie controleren door een elektricien. Uw elektricien moet controleren of er sprake is van een juiste aarding bij uw stroomonderbreker of verdeelkast en ook of het stopcontact naar behoren is aangesloten voordat u opnieuw probeert om de mobile connector aan te sluiten.

Als u ondertussen moet opladen, probeer dan de auto op te laden op een ander stopcontact, op een andere locatie of bij een ander type laadstation.

U kunt ook proberen uw auto op te laden met een Tesla Supercharger of Destination Charging-oplaadpunt, dat u kunt vinden via de kaart op het touchscreen van uw auto. Zie [Kaarten en navigatie op pagina 188](#) voor meer informatie.

Raadpleeg de [handleiding van het product](#) voor meer informatie over het oplossen van problemen met de mobile connector en controlelampjes.



## UMC\_w002

### Kan niet opladen - mob. connector ALS act. Koppel greep los van laadpoort en prob. opn.

#### Betekenis van deze waarschuwing:

De auto kan niet worden opgeladen, omdat de aardlekschakelaar (GFCI) in de mobile connector is geactiveerd.

Net als de GFCI in een schakelkast, is deze functie bedoeld om de stroom te onderbreken in het geval van een probleem. Hij heeft het opladen onderbroken om uw auto en de laadapparatuur te beschermen.

Hier kunnen allerlei redenen voor zijn. Het probleem kan zich voordoen in de oplaadkabel, de oplaadgreep, de oplaadpoort of zelfs in een boordcomponent van de auto.

#### Wat te doen:

Controleer de laadpoort en de oplaadgreep op waterplassen of ongebruikelijke hoeveelheden vocht. Als u buitensporig veel vocht aantreft, wacht dan en laat zowel de binnenkant van de laadpoort en het blootgestelde deel van de oplaadgreep voldoende drogen voordat u het opnieuw probeert.

Controleer de laadapparatuur op schade.

- Als de kabel is beschadigd of versleten, gebruik deze dan **niet**. Probeer in plaats daarvan andere laadapparatuur
- Als de kabel in goede staat is, probeer het opladen dan opnieuw met dezelfde mobile connector.

Wanneer het probleem aanhoudt en het opladen verhindert, probeer dan de auto met andere laadapparatuur op te laden.

Deze waarschuwing is meestal specifiek voor externe laadapparatuur en stroombronnen en wijst meestal niet op een probleem met uw auto dat kan worden opgelost door een serviceafspraak te maken.

U kunt ook proberen uw auto op te laden met een Tesla Supercharger of Destination Charging-oplaadpunt, dat u kunt vinden via de kaart op het touchscreen van uw auto. Zie [Kaarten en navigatie op pagina 188](#) voor meer informatie.

Raadpleeg de [handleiding van het product](#) voor meer informatie over het oplossen van problemen met de mobile connector en controlelampjes.

## UMC\_w004

### Kan niet opladen met mobile connector Spanning te hoog / Probeer ander stopcontact

#### Betekenis van deze waarschuwing:

De auto kan niet worden opgeladen of het opladen wordt onderbroken, omdat de mobile connector **ofwel**:

- Een te hoge spanning van het wandcontact detecteert **of**
- Een onverwachtse spanningsverhoging van het wandcontact detecteert.

#### Wat te doen:

Probeer de auto op te laden met een ander stopcontact. Als het opladen van de auto wordt begonnen, werd het probleem waarschijnlijk veroorzaakt door het oorspronkelijke wandcontact. Laat de draadaansluiting van het gebouw met dat stopcontact controleren door een elektricien.

Al de auto nog steeds niet wordt opgeladen bij gebruik van een ander wandcontact, probeer dan de auto op een andere locatie op te laden.

U kunt ook proberen uw auto op te laden met een Tesla Supercharger of Destination Charging-oplaadpunt, dat u kunt vinden via de kaart op het touchscreen van uw auto. Zie [Kaarten en navigatie op pagina 188](#) voor meer informatie.





## Probleemoplossing bij waarschuwingen

---

Raadpleeg de [handleiding van het product](#) voor meer informatie over het oplossen van problemen met de mobile connector en controlelampjes.

### UMC\_w005

#### **Kan niet opladen met mobile connector Spanning te laag / Probeer ander stopcontact**

##### **Betekenis van deze waarschuwing:**

De auto kan niet worden opgeladen of het opladen wordt onderbroken, omdat de mobile connector **ofwel**:

- Onvoldoende voedingsspanning van het wandcontact detecteert **of**
- Een onverwachtse spanningsdaling van het wandcontact detecteert.

##### **Wat te doen:**

Probeer de auto op te laden met een ander stopcontact. Als het opladen van de auto wordt begonnen, werd het probleem waarschijnlijk veroorzaakt door het oorspronkelijke wandcontact. Laat de draadaansluiting van het gebouw met dat stopcontact controleren door een elektricien.

Al de auto nog steeds niet wordt opgeladen bij gebruik van een ander wandcontact, probeer dan de auto op een andere locatie op te laden.

Deze waarschuwing is meestal specifiek voor externe laadapparatuur en stroombronnen en wijst meestal niet op een probleem met uw auto dat kan worden opgelost door een serviceafspraak te maken.

U kunt ook proberen uw auto op te laden met een Tesla Supercharger of Destination Charging-oplaadpunt, dat u kunt vinden via de kaart op het touchscreen van uw auto. Zie [Kaarten en navigatie op pagina 188](#) voor meer informatie.

Raadpleeg de [handleiding van het product](#) voor meer informatie over het oplossen van problemen met de mobile connector en controlelampjes.

### UMC\_w007

#### **Temperatuur regelkast mobile connector te hoog Laat de mobile connector afkoelen voordat u doorgaat met opladen**

##### **Betekenis van deze waarschuwing:**

Het opladen is onderbroken omdat de mobile connector een te hoge temperatuur heeft vastgesteld in de behuizing van de regelkast.

##### **Wat te doen:**

Zorg ervoor dat de mobile connector niet door iets wordt bedekt en er geen warmtebron nabij is. Als het probleem aanhoudt bij normale omgevingstemperaturen (lager dan 100 °F of 38 °C), is onderhoud nodig.

U kunt ook proberen uw auto op te laden met een Tesla Supercharger of Destination Charging-oplaadpunt, dat u kunt vinden via de kaart op het touchscreen van uw auto. Zie [Kaarten en navigatie op pagina 188](#) voor meer informatie.

Raadpleeg de [handleiding van het product](#) voor meer informatie over het oplossen van problemen met de mobile connector en controlelampjes.

### UMC\_w008

#### **Kan niet opladen: temp. wandstekker hoog Controle wandcontact en bedrading aanbevolen**

##### **Betekenis van deze waarschuwing:**



Waarschuwingen dat de mobile connector een hoge temperatuur detecteert, geven aan dat het stopcontact dat wordt gebruikt voor het opladen te warm wordt en het opladen is gestopt om het stopcontact beschermen.

Dit duidt niet op een probleem met uw mobile connector of voertuig, maar op een probleem met het stopcontact / de elektrische installatie waarop de mobile connector is aangesloten.

Een warm stopcontact kan worden veroorzaakt door een niet volledig aangesloten stekker, een losse draadverbinding van het gebouw met het stopcontact of slijtage van het stopcontact.

## **Wat te doen:**

Zorg ervoor dat de adapter volledig is aangesloten in het stopcontact. Als de normale oplaadsnelheid niet wordt hersteld, laat het stopcontact en de draadverbindingen van het gebouw met het stopcontact dan controleren en indien nodig repareren door een elektricien.

Als het stopcontact is versleten, moet het worden vervangen door een stopcontact van hoge kwaliteit. Overweeg en upgrade naar een Tesla Wall Connector voor meer gemak en de hoogste oplaadsnelheid.

## **UMC\_w009**

### **Kan niet opladen: temperatuur laadgreep te hoog Controleer laadgreep of laadpoort op vuil**

#### **Betekenis van deze waarschuwing:**

Het opladen is onderbroken omdat de mobile connector een hoge temperatuur heeft vastgesteld in de laadgreep die is aangesloten op de laadpoort van de auto.

#### **Wat te doen:**

Controleer of de mobile connector volledig in de laadpoort van de auto is ingestoken.

Controleer de laadpoort en de handgreep van de Mobile Connector op belemmeringen of vocht. Zorg ervoor dat belemmeringen in de laadpoort of de handgreep van de Mobile Connector zijn verwijderd en dat vocht is opgedroogd en probeer de handgreep van de Mobile Connector opnieuw aan te sluiten op het laadcontact.

Controleer ook of de handgreep van de mobile connector niet door iets wordt bedekt en er geen warmtebron nabij is.

Als de waarschuwing aanhoudt bij normale omgevingstemperaturen (lager dan 100 °F of 38 °C) en zich voordoet bij meerdere oplaadpogingen, kan dit duiden op een storing in de Mobile Connector of de auto. Het wordt aanbevolen om een serviceafspraak te plannen op een voor u geschikt moment.

U kunt ook proberen uw auto op te laden met een Tesla Supercharger of Destination Charging-oplaadpunt, dat u kunt vinden via de kaart op het touchscreen van uw auto. Zie [Kaarten en navigatie op pagina 188](#) voor meer informatie.

Raadpleeg de [handleiding van het product](#) voor meer informatie over het oplossen van problemen met de mobile connector en controlelampjes.

## **UMC\_w010**

### **Aansluiting tussen mobile connector en adapter heet Laat afkoelen - Steek de adapter helemaal in de mobile connector**

#### **Betekenis van deze waarschuwing:**

Het opladen is onderbroken omdat de mobile connector een hoge temperatuur heeft vastgesteld bij de aansluiting tussen de adapter van het stopcontact en de regelkast.

#### **Wat te doen:**

Controleer of de adapter van het stopcontact volledig is aangesloten op de regelkast van de mobile connector.

Zorg er ook voor dat de adapter van het stopcontact niet door iets wordt bedekt en er geen warmtebron nabij is.



## Probleemoplossing bij waarschuwingen

---

Controleer, nadat u de adapter uit het stopcontact haalt, de aansluiting van de adapter en de regelkast van de Mobile Connector op belemmeringen of vocht. Zorg ervoor dat belemmeringen zijn verwijderd en dat vocht is opgedroogd en probeer de wandadapter vervolgens opnieuw aan te sluiten op de Mobile Connector en vervolgens op de stroombron (stopcontact).

Wanneer de temperatuur van de regelkast van de mobile connector is gedaald en eventuele belemmeringen zijn verwijderd, zou de waarschuwing moeten verdwijnen en zou u weer verder moeten kunnen met opladen.

U kunt ook proberen uw auto op te laden met een Tesla Supercharger of Destination Charging-oplaadpunt, dat u kunt vinden via de kaart op het touchscreen van uw auto. Zie [Kaarten en navigatie op pagina 188](#) voor meer informatie.

Raadpleeg de [handleiding van het product](#) voor meer informatie over het oplossen van problemen met de mobile connector en controlelampjes.

### UMC\_w011

#### Communicatiefout laadapparatuur

#### Probeer opnieuw of probeer andere apparatuur

##### Betekenis van deze waarschuwing:

Uw auto kan niet worden opgeladen omdat het niet effectief kan communiceren met de mobile connector. De mobile connector kan niet bevestigen via nabijheidsdetectie dat de handgreep volledig is aangesloten op de auto.

##### Wat te doen:

Controleer eerst of het gebrek aan effectieve communicatie wordt veroorzaakt door de mobile connector en niet door een probleem met uw auto. Dit is meestal het geval.

Probeer de auto op te laden met andere externe oplaadapparatuur om dit te bevestigen.

- Als de auto wordt opgeladen, werd het probleem waarschijnlijk veroorzaakt door de mobile connector.
- Als de auto nog steeds niet wordt opgeladen, wordt het probleem waarschijnlijk veroorzaakt door de auto.

Controleer de laadpoort en de handgreep van de Mobile Connector op belemmeringen (gebruik indien nodig een zaklamp). Zorg ervoor dat belemmeringen zijn verwijderd en dat vocht is opgedroogd en probeer de handgreep van de Mobile Connector opnieuw aan te sluiten op het laadcontact.

Deze waarschuwing is meestal specifiek voor externe laadapparatuur en stroombronnen en wijst meestal niet op een probleem met uw auto dat kan worden opgelost door een serviceafpraak te maken.

U kunt ook proberen uw auto op te laden met een Tesla Supercharger of Destination Charging-oplaadpunt, dat u kunt vinden via de kaart op het touchscreen van uw auto. Zie [Kaarten en navigatie op pagina 188](#) voor meer informatie.

Raadpleeg de [handleiding van het product](#) voor meer informatie over het oplossen van problemen met de mobile connector en controlelampjes.

Zie [Instructies voor het laden op pagina 204](#) voor meer informatie over opladen.

### UMC\_w012

#### Communicatiefout laadapparatuur

#### Probeer opnieuw of probeer andere apparatuur

##### Betekenis van deze waarschuwing:

Uw auto kan niet worden opgeladen omdat het niet effectief kan communiceren met de mobile connector. De mobile connector heeft gedetecteerd dat deze geen geldig stuursignaal kan genereren of handhaven.

##### Wat te doen:

Controleer eerst of het gebrek aan effectieve communicatie wordt veroorzaakt door de mobile connector en niet door een probleem met uw auto. Dit is meestal het geval.



Probeer de auto op te laden met andere externe oplaadapparatuur om dit te bevestigen.

- Als de auto wordt opgeladen, werd het probleem waarschijnlijk veroorzaakt door de mobile connector.
- Als de auto nog steeds niet wordt opgeladen, wordt het probleem waarschijnlijk veroorzaakt door de auto.

Controleer de laadpoort en de handgreep van de Mobile Connector op belemmeringen (gebruik indien nodig een zaklamp). Zorg ervoor dat belemmeringen zijn verwijderd en dat vocht is opgedroogd en probeer de handgreep van de Mobile Connector opnieuw aan te sluiten op het laadcontact.

Deze waarschuwing is meestal specifiek voor externe laadapparatuur en stroombronnen en wijst meestal niet op een probleem met uw auto dat kan worden opgelost door een serviceafspraak te maken.

U kunt ook proberen uw auto op te laden met een Tesla Supercharger of Destination Charging-oplaadpunt, dat u kunt vinden via de kaart op het touchscreen van uw auto. Zie [Kaarten en navigatie op pagina 188](#) voor meer informatie.

Raadpleeg de [handleiding van het product](#) voor meer informatie over het oplossen van problemen met de mobile connector en controlelampjes.

Zie [Instructies voor het laden op pagina 204](#) voor meer informatie over opladen.

## UMC\_w013

### **Fout in adapter van wandstekker - Oplaadsnelheid verlaagd** **Steek de adapter volledig in de mobile connector en probeer het opnieuw**

#### **Betekenis van deze waarschuwing:**

Uw mobile connector kan niet communiceren met de wandstekkeradapter. Omdat uw mobile connector de temperatuur van de stekkeradapter niet kan controleren, wordt de laadstroom automatisch verlaagd tot 8A.

#### **Wat te doen:**

1. Haal de mobile connector, inclusief de wandstekkeradapter, volledig uit het stopcontact.
2. Controleer of de verbinding tussen de stekkeradapter en de hoofdbehuizing van uw mobile connector goed is.
  - a. Koppel de stekkeradapter volledig los van de hoofdbehuizing van uw mobile connector.
  - b. Steek de wandstekkeradapter weer volledig in de hoofdbehuizing van uw mobile connector door deze in de aansluiting te duwen totdat deze op zijn plaats klikt.
3. Probeer opnieuw op te laden door de mobile connector, inclusief wandstekkeradapter, volledig in het stopcontact te steken.
4. Als de waarschuwing aanhoudt, probeer dan een andere wandstekkeradapter te gebruiken (zie bovenstaande stappen om ervoor te zorgen dat de adapter volledig en correct is aangesloten op uw mobile connector).
  - a. Als de waarschuwing niet meer aanwezig is, ligt het probleem waarschijnlijk bij de stekkeradapter die u eerder gebruikte.
  - b. Als de waarschuwing aanhoudt, ligt het probleem waarschijnlijk bij uw mobile connector.

Schaf, indien nodig, een nieuwe adapter of Mobile Connector aan.

In de tussentijd kunt u blijven opladen met dezelfde apparatuur. De laadsnelheid wordt verlaagd, omdat de laadstroom wordt beperkt tot 8A zolang deze toestand aanhoudt.

U kunt ook proberen uw auto op te laden met een Tesla Supercharger of Destination Charging-oplaadpunt, dat u kunt vinden via de kaart op het touchscreen van uw auto. Zie [Kaarten en navigatie op pagina 188](#) voor meer informatie.

Raadpleeg de [handleiding van het product](#) voor meer informatie over het oplossen van problemen met de mobile connector en controlelampjes.



### UMC\_w014

#### Fout in adapter van wandstekker - Oplaadsnelheid verlaagd

#### Steek de adapter volledig in de mobile connector en probeer het opnieuw

##### Betekenis van deze waarschuwing:

Uw mobile connector kan niet communiceren met de wandstekkeradapter. Omdat uw mobile connector niet kan identificeren op welk type stopcontact de stekkeradapter is aangesloten, wordt de laadstroom automatisch teruggebracht tot 8A.

##### Wat te doen:

1. Haal de mobile connector, inclusief de wandstekkeradapter, volledig uit het stopcontact.
2. Controleer of de verbinding tussen de stekkeradapter en de hoofdbehuizing van uw mobile connector goed is.
  - a. Koppel de stekkeradapter volledig los van de hoofdbehuizing van uw mobile connector.
  - b. Steek de wandstekkeradapter weer volledig in de hoofdbehuizing van uw mobile connector door deze in de aansluiting te duwen totdat deze op zijn plaats klikt.
3. Probeer opnieuw op te laden door de mobile connector, inclusief wandstekkeradapter, volledig in het stopcontact te steken.
4. Als de waarschuwing aanhoudt, probeer dan een andere wandstekkeradapter te gebruiken (zie bovenstaande stappen om ervoor te zorgen dat de adapter volledig en correct is aangesloten op uw mobile connector).
  - a. Als de waarschuwing niet meer aanwezig is, ligt het probleem waarschijnlijk bij de stekkeradapter die u eerder gebruikte.
  - b. Als de waarschuwing aanhoudt, ligt het probleem waarschijnlijk bij uw mobile connector.

Schaf, indien nodig, een nieuwe adapter of Mobile Connector aan. In de tussentijd kunt u blijven opladen met dezelfde apparatuur. De laadsnelheid wordt verlaagd, omdat de laadstroom wordt beperkt tot 8A zolang deze toestand aanhoudt.

U kunt ook proberen uw auto op te laden met een Tesla Supercharger of Destination Charging-oplaadpunt, dat u kunt vinden via de kaart op het touchscreen van uw auto. Zie [Kaarten en navigatie op pagina 188](#) voor meer informatie.

Raadpleeg de [handleiding van het product](#) voor meer informatie over het oplossen van problemen met de mobile connector en controlelampjes.

### UMC\_w015

#### Fout in adapter van wandstekker - Oplaadsnelheid verlaagd

#### Steek de adapter volledig in de mobile connector en probeer het opnieuw

##### Betekenis van deze waarschuwing:

Uw mobile connector kan niet communiceren met de wandstekkeradapter. Omdat uw mobile connector niet kan identificeren op welk type stopcontact de stekkeradapter is aangesloten, wordt de laadstroom automatisch teruggebracht tot 8A.

##### Wat te doen:

1. Haal de mobile connector, inclusief de wandstekkeradapter, volledig uit het stopcontact.
2. Controleer of de verbinding tussen de stekkeradapter en de hoofdbehuizing van uw mobile connector goed is.
  - a. Koppel de stekkeradapter volledig los van de hoofdbehuizing van uw mobile connector.
  - b. Steek de wandstekkeradapter weer volledig in de hoofdbehuizing van uw mobile connector door deze in de aansluiting te duwen totdat deze op zijn plaats klikt.
3. Probeer opnieuw op te laden door de mobile connector, inclusief wandstekkeradapter, volledig in het stopcontact te steken.
4. Als de waarschuwing aanhoudt, probeer dan een andere wandstekkeradapter te gebruiken (zie bovenstaande stappen om ervoor te zorgen dat de adapter volledig en correct is aangesloten op uw mobile connector).
  - a. Als de waarschuwing niet meer aanwezig is, ligt het probleem waarschijnlijk bij de stekkeradapter die u eerder gebruikte.



- b. Als de waarschuwing aanhoudt, ligt het probleem waarschijnlijk bij uw mobile connector.

Schaf, indien nodig, een nieuwe adapter of Mobile Connector aan. In de tussentijd kunt u blijven opladen met dezelfde apparatuur. De laadsnelheid wordt verlaagd, omdat de laadstroom wordt beperkt tot 8A zolang deze toestand aanhoudt.

U kunt ook proberen uw auto op te laden met een Tesla Supercharger of Destination Charging-oplaadpunt, dat u kunt vinden via de kaart op het touchscreen van uw auto. Zie [Kaarten en navigatie op pagina 188](#) voor meer informatie.

Raadpleeg de [handleiding van het product](#) voor meer informatie over het oplossen van problemen met de mobile connector en controlelampjes.

## UMC\_w016

### **Temperatuur regelkast mobile connector hoog Maximale oplaadsnelheid verlaagd**

#### **Betekenis van deze waarschuwing:**

De laadstroom is tijdelijk verlaagd omdat de mobile connector een hogere temperatuur heeft vastgesteld in de behuizing van de regelkast.

#### **Wat te doen:**

Zorg ervoor dat de mobile connector niet door iets wordt bedekt en er geen warmtebron nabij is. Als het probleem aanhoudt bij normale omgevingstemperaturen (lager dan 100 °F of 38 °C), is onderhoud nodig.

U kunt ook proberen uw auto op te laden met een Tesla Supercharger of Destination Charging-oplaadpunt, dat u kunt vinden via de kaart op het touchscreen van uw auto. Zie [Kaarten en navigatie op pagina 188](#) voor meer informatie.

Raadpleeg de [handleiding van het product](#) voor meer informatie over het oplossen van problemen met de mobile connector en controlelampjes.

## UMC\_w017

### **Oplaadsnelh. verlaagd: temp. wandstekker hoog Controle wandcontact en bedrading aanbevolen**

#### **Betekenis van deze waarschuwing:**

Waarschuwingen dat de mobile connector een hoge temperatuur detecteert, geven aan dat het stopcontact dat wordt gebruikt voor het opladen te warm wordt en het opladen is vertraagd om het stopcontact beschermen.

Dit is meestal geen probleem met uw auto of mobile connector, maar met het stopcontact. Een warm stopcontact kan worden veroorzaakt door een niet volledig aangesloten stekker, een losse draadverbinding van het gebouw met het stopcontact of slijtage van het stopcontact.

#### **Wat te doen:**

Zorg ervoor dat de adapter volledig is aangesloten in het stopcontact. Als de normale oplaadsnelheid niet wordt hersteld, laat het stopcontact en de draadverbindingen van het gebouw met het stopcontact dan controleren en indien nodig repareren door een elektricien.

Als het stopcontact is versleten, moet het worden vervangen door een stopcontact van hoge kwaliteit. Overweeg en upgrade naar een Tesla Wall Connector voor meer gemak en de hoogste oplaadsnelheid.

## UMC\_w018

### **Oplaadsnelheid verlaagd - Temperatuur handgreep hoog Controleer laadgreep of laadpoort op vuil**

#### **Betekenis van deze waarschuwing:**





## Probleemoplossing bij waarschuwingen

---

De laadstroom is tijdelijk verlaagd omdat de mobile connector een hogere temperatuur heeft vastgesteld in de laadgreep die is aangesloten op de laadpoort van uw auto.

### Wat te doen:

Controleer of de mobile connector volledig in de laadpoort van de auto is ingestoken.

Controleer de laadpoort en de handgreep van de Mobile Connector op belemmeringen of vocht. Zorg ervoor dat belemmeringen in de laadpoort of de handgreep van de Mobile Connector zijn verwijderd en dat vocht is opgedroogd en probeer de handgreep van de Mobile Connector opnieuw aan te sluiten op het laadcontact.

Controleer ook of de handgreep van de mobile connector niet door iets wordt bedekt en er geen warmtebron nabij is.

Als de waarschuwing aanhoudt bij normale omgevingstemperaturen (lager dan 100 °F of 38 °C) en zich voordoet bij meerdere oplaadpogingen, kan dit duiden op een storing in de Mobile Connector of de auto. Het wordt aanbevolen om een serviceafspraak te plannen op een voor u geschikt moment.

U kunt ook proberen uw auto op te laden met een Tesla Supercharger of Destination Charging-oplaadpunt, dat u kunt vinden via de kaart op het touchscreen van uw auto. Zie [Kaarten en navigatie op pagina 188](#) voor meer informatie.

Raadpleeg de [handleiding van het product](#) voor meer informatie over het oplossen van problemen met de mobile connector en controlelampjes.

## UMC\_w019

### Aansluiting tussen mobile connector en adapter heet Maximale oplaadsnelheid verlaagd

#### Betekenis van deze waarschuwing:

De laadstroom is tijdelijk verlaagd omdat de mobile connector een hoge temperatuur heeft vastgesteld bij de aansluiting tussen de adapter van het stopcontact en de regelkast.

#### Wat te doen:

Controleer of de adapter van het stopcontact volledig is aangesloten op de regelkast van de mobile connector.

Controleer, nadat u de adapter uit het stopcontact haalt, de aansluiting van de adapter en de regelkast van de Mobile Connector op belemmeringen of vocht.

Het wordt aanbevolen om vuil / vreemde voorwerpen te verwijderen. Zorg ervoor dat belemmeringen zijn verwijderd en dat vocht is opgedroogd en probeer de wandadapter vervolgens opnieuw aan te sluiten op de Mobile Connector en vervolgens op de stroombron (stopcontact).

Zorg er ook voor dat de adapter van het stopcontact niet door iets wordt bedekt en er geen warmtebron nabij is. Als de waarschuwing aanhoudt bij normale omgevingstemperaturen (lager dan 100 °F of 38 °C) en zich voordoet bij meerdere oplaadpogingen, kan dit duiden op een storing in de Mobile Connector of de auto. Het wordt aanbevolen om een serviceafspraak te plannen op een voor u geschikt moment.

U kunt ook proberen uw auto op te laden met een Tesla Supercharger of Destination Charging-oplaadpunt, dat u kunt vinden via de kaart op het touchscreen van uw auto. Zie [Kaarten en navigatie op pagina 188](#) voor meer informatie.

Raadpleeg de [handleiding van het product](#) voor meer informatie over het oplossen van problemen met de mobile connector en controlelampjes.



## Toepasselijkheid van het document

Voor de nieuwste en beste informatie die is afgestemd op uw voertuig, raadpleegt u de gebruikershandleiding op het touchscreen van uw voertuig door te tikken op **Bediening > Service > Gebruikershandleiding**. De informatie is specifiek voor uw voertuig, afhankelijk van de functies die u hebt aangeschaft, de voertuigconfiguratie, de marktregio en de softwareversie. Informatie voor eigenaren die elders door Tesla wordt verstrekt, wordt daarentegen indien nodig bijgewerkt en bevat mogelijk geen informatie die uniek is voor uw voertuig.

Informatie over nieuwe functies wordt na een software-update op het touchscreen weergegeven en kan op elk gewenst moment worden bekeken door te tikken op **Bediening > Software > Release Notes**. Als de inhoud van de gebruikershandleiding over het gebruik van uw voertuig in strijd is met de informatie in de Release notes, hebben de Release notes voorrang.

## Afbeeldingen

De afbeeldingen in dit document zijn uitsluitend bedoeld ter verduidelijking. Afhankelijk van de voertuigopties, de softwareversie en de marktregio kan de informatie die op het touchscreen in uw auto wordt weergegeven, enigszins afwijken.

## Beschikbaarheid van functies

Sommige functies zijn alleen beschikbaar op sommige voertuigconfiguraties en/of in bepaalde marktregio's. Als opties en functies worden genoemd in de handleiding, betekent dit niet per definitie dat deze beschikbaar zijn op uw specifieke auto. Zie [Verklaring beschikbaarheid van functies op pagina 311](#) voor meer informatie.

## Fouten of onvolkomenheden

Alle technische gegevens en beschrijvingen zijn correct op het moment van de publicatie. Gezien de doelstelling om producten voortdurend te ontwikkelen en te verbeteren, behoudt Tesla zich het recht voor om op willekeurige momenten wijzigingen door te voeren. U kunt een e-mail sturen om onvolkomenheden of tekortkomingen te melden of om algemene feedback of suggesties te geven in verband met de kwaliteit van deze handleiding: [ownersmanualfeedback@tesla.com](mailto:ownersmanualfeedback@tesla.com).

## Plaats van componenten

In de informatie voor de eigenaar kan de locatie van een component aangegeven worden als zijnde aan de linker- of rechterzijde van de auto. Zoals wordt weergegeven, moet u er voor de interpretatie van links (1) en rechts (2) van uitgaan dat u in de auto zit.

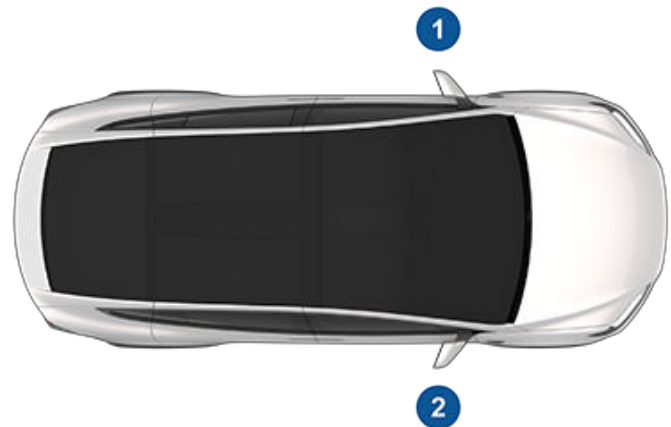

## Copyrights en handelsmerken

© 2012–2024 Tesla, Inc. Alle informatie in dit document en alle voertuigsoftware valt onder het copyright en andere intellectuele eigendomsrechten van Tesla, Inc. en haar licentieverleners. Wijziging, reproductie of kopiëren, geheel of gedeeltelijk in welke vorm dan ook, is niet toegestaan zonder uitdrukkelijke, schriftelijke toestemming vooraf van Tesla, Inc. en haar licentieverleners. Aanvullende informatie is op aanvraag verkrijgbaar. Tesla gebruikt software die wordt gemaakt door de Open Source-gemeenschap. Bezoek de Tesla-website voor open source-software op <http://www.tesla.com/opensource>. HD Radio is een geregistreerd handelsmerk van iBiquity Digital Corporation. De volgende namen zijn (geregistreerde) handelsmerken van Tesla, Inc. in de Verenigde Staten en in andere landen:

TESLA

TESLA MOTORS

TESLA ROADSTER

MODEL S

MODEL X

MODEL 3

MODEL Y

CYBERTRUCK

T E S L A





## Over deze informatie voor de eigenaar

---

Alle andere handelsmerken in dit document zijn eigendom van hun respectievelijke eigenaren en het gebruik van deze handelsmerken impliceert niet dat er sprake is van sponsoring of promotie van deze producten en/of diensten. Het ongeoorloofd gebruik van elk van de handelsmerken in dit document of op de auto is niet toegestaan.



Uw Tesla verandert voortdurend, doordat met iedere software-update nieuwe functies worden toegevoegd of bestaande functies worden verbeterd. Afhankelijk van de firmwareversie van uw auto, is uw auto echter mogelijk niet uitgerust met alle functies of werken de functies niet exact op de manier die in deze handleiding wordt beschreven. Welke functies aanwezig zijn op uw auto, hangt af van marktregio, voertuigconfiguratie, aangeschafte opties, software-updates en andere factoren.

Als opties en functies worden genoemd in deze handleiding, betekent dit niet per definitie dat deze beschikbaar zijn op uw specifieke auto. De beste manier om te garanderen dat u over de nieuwste en beste functies beschikt, is de software van uw auto updaten zodra u een melding voor een update ontvangt. U kunt ook uw voorkeuren instellen op **Bediening > Software > Softwarevoorkeuren > Geavanceerd**. Zie [Software-updates op pagina 215](#) voor meer informatie. Houd u wat de beschikbare functies op uw auto betreft altijd aan de lokale regels en beperkingen om de veiligheid van uzelf, uw passagiers en mensen in uw omgeving te waarborgen.



## Event Data Recorder (EDR)

Model X is uitgerust met een Event Data Recorder (EDR) Het hoofddoel van een EDR is het registreren van bepaalde gegevens bij botsingen of op botsingen lijkende situaties, zoals gegevens over het activeren van airbags of het raken van een obstakel op de weg, om inzicht te krijgen in de werking van de systemen van het voertuig. De EDR is bedoeld om gedurende korte tijd, meestal 30 seconden of korter, gegevens te registreren met betrekking tot de dynamica- en veiligheidssystemen van voertuigen. De EDR in de Model X is bedoeld om onder meer de volgende gegevens te registreren:

- Hoe diverse systemen in uw auto functioneerden;
- Of de veiligheidsgordels van de bestuurder en passagiers zijn gedragen en vastgegespt;
- Of en zo ja hoe ver de bestuurder het gaspedaal en/of rempedaal intrapte; en
- Hoe snel de auto reed.

Aan de hand van de gegevens kan een beter inzicht worden verkregen in de omstandigheden waaronder botsingen en letsel plaatsvinden.

**OPMERKING:** EDR-gegevens worden alleen door uw auto geregistreerd als er duidelijk sprake is van een ongevalsituatie; onder normale rijomstandigheden worden er geen gegevens geregistreerd door de EDR en worden er geen persoonlijke gegevens (zoals naam, geslacht, leeftijd en locatie van het ongeval) geregistreerd. Andere partijen, zoals bijvoorbeeld de politie, kunnen echter de EDR-gegevens combineren met persoonsgegevens die ze routinematig verkrijgen tijdens het onderzoek van een ongeval.

Om gegevens te lezen die zijn geregistreerd door een EDR is speciale apparatuur en toegang tot de auto of de EDR nodig. Naast de fabrikant van de auto kunnen andere partijen, zoals de politie, die over speciale apparatuur beschikken, deze informatie lezen wanneer ze toegang hebben tot de auto of de EDR. Bij sommige ongevalomstandigheden kan Tesla de EDR ook op afstand lezen.

## Voertuigtelematica

Model X is uitgerust met elektronische modules die de informatie van diverse systemen in de auto, zoals de motor, Autopilot-componenten, batterij, remmen en elektrische systemen bewaken en opslaan. De elektronische modules verzamelen informatie over de status van de auto en de verschillende rij-omstandigheden, zoals remmen, accelereren, dagtellers en alle andere relevante autogegevens. Deze modules slaan ook gegevens op over de functies van de auto, zoals het opladen en de status van de batterij, het in- en uitschakelen van systemen, het registreren van storingscodes, het VIN, de rijsnelheid, de richting en de locatie.

Deze gegevens die door de auto opgeslagen zijn, kunnen bij een bezoek aan de werkplaats worden uitgelezen en gebruikt door Tesla-servicetechnici, maar kunnen ook draadloos via het datacommunicatiesysteem van de auto naar Tesla gestuurd worden. Deze gegevens kunnen door Tesla voor verschillende doeleinden worden gebruikt, waaronder, maar niet beperkt tot, het leveren van Tesla-datacommunicatiediensten; probleemopsporing; evaluatie van de kwaliteit, functionaliteit en prestaties van uw auto; analyse en research door Tesla en haar partners, met als doel de kwaliteit en het design van onze producten verder te ontwikkelen en te verbeteren, Tesla te verdedigen en anderszins waar wettelijk vereist. Tijdens onderhoudswerkzaamheden kan Tesla eventuele problemen op afstand oplossen gewoon door het logboek van de auto uit te lezen.

Het datacommunicatiesysteem van Tesla stuurt de autodata regelmatig via een draadloze verbinding naar Tesla. Deze gegevens worden gebruikt zoals hiervóór is aangegeven en helpen bij het juiste onderhoud van uw auto. De Model X heeft nog een aantal andere systemen en functies die gebruikmaken van het datacommunicatiesysteem en de beschikbare informatie, waaronder de laadherinnering, software-updates, toegang en bediening op afstand van diverse systemen in de auto.

Tesla stelt de gegevens niet ter beschikking van derden, behalve:

- Bij overeenkomst of toestemming van de eigenaar (of de leasemaatschappij).
- Bij een officieel verzoek door politie of andere autoriteiten.
- Bij gebruik ter verdediging van Tesla.
- Bij opdracht door een rechtbank.
- Voor researchdoeleinden zonder dat er gegevens over de auto of persoonlijke gegevens van de eigenaar ter beschikking worden gesteld.
- Bij ter beschikking stelling aan een partner van Tesla, inclusief haar opvolgers of dochterondernemingen, of onze informatiesystemen en onze datamanagementproviders.

Raadpleeg voor meer informatie over de wijze waarop Tesla de verzamelde gegevens van uw voertuig verwerkt het privacybeleid van Tesla op <http://www.tesla.com/about/legal>.

## Gegevens delen

Ten behoeve van kwaliteitsgarantie en ondersteuning van de voortdurende verbetering van geavanceerde functies zoals Autopilot, verzamelt uw Model X mogelijk gegevens voor analyse en over wegsegmenten, diagnose en voertuiggebruik, die naar Tesla worden verzonden voor verdere analyse. Deze analyse helpt Tesla bij het verbeteren van producten en diensten door te leren van de miljarden kilometers die Tesla's hebben gereden. Hoewel Tesla deze gegevens deelt met partners die soortgelijke gegevens leveren, kunt u aan de hand van de verzamelde informatie niet worden geïdentificeerd en kunnen deze gegevens alleen naar



Tesla worden verzonden na uw uitdrukkelijke toestemming. Ter bescherming van uw privacy wordt persoonlijke informatie niet geregistreerd, is deze het onderwerp van technieken voor privacybehoud, of wordt deze verwijderd uit rapporten voordat deze worden verzonden naar Tesla. U bepaalt welke gegevens u deelt, door te tikken op **Bediening > Software > Gegevens delen**.

Raadpleeg voor meer informatie over de wijze waarop Tesla de verzamelde gegevens van uw voertuig verwerkt het privacybeleid van Tesla op <http://www.tesla.com/about/legal>.

**OPMERKING:** Hoewel de Model X gebruikmaakt van GPS in samenhang met rijgedrag en bediening, registreert of bewaart Tesla geen voertuigspecifieke GPS-informatie, zoals beschreven in dit document, met uitzondering van de locatie waar het ongeval heeft plaatsgevonden. Daarom is Tesla niet in staat om historische informatie over de locatie van een voertuig te verstrekken (Tesla kan bijvoorbeeld niet zien waar de Model X op een bepaalde datum/op een bepaald tijdstip was geparkeerd of reed).

## Kwaliteitscontrole

Mogelijk merkt u dat bij aflevering reeds enkele mijlen/km op de kilometerteller van uw Model X staan. Dit is het gevolg van een uitgebreide testprocedure die de kwaliteit van uw Model X garandeert.

Als onderdeel van deze tests wordt de auto tijdens en na de productie uitgebreid geïnspecteerd. De eindinspectie vindt plaats bij Tesla en daarbij wordt ook een proefrit gemaakt door een technicus.

## Geluidenbibliotheek

"Free Sounds Library" (indien aanwezig).

Website met gratis geluidseffecten.

Licentie: Attribution 4.0 International (CC BY 4.0). U mag gratis en zonder betaling van royalty's gebruikmaken geluidseffecten in uw multimediateleprojecten voor commerciële en niet-commerciële doeleinden.

<http://www.freesoundslibrary.com>

## Proposition 65 (Californië)

**ATTENTIE:** Door gebruik, service en onderhoud van een personenvoertuig of ander motorvoertuig kunt u worden blootgesteld aan chemicaliën, waaronder ftalaten en lood, waarvan bij de Staat Californië bekend is dat deze kanker en aangeboren afwijkingen veroorzaken of schadelijk zijn voor het voortplantingssysteem. Draag bij onderhoudswerkzaamheden aan het voertuig handschoenen of was regelmatig uw handen om de blootstelling tot het minimum te beperken. Ga voor meer informatie naar: [www.P65Warnings.ca.gov/passenger-vehicle](http://www.P65Warnings.ca.gov/passenger-vehicle).



**ATTENTIE:** Bepaalde componenten van dit voertuig zoals airbagmodules en gordelspanners kunnen perchloraatmateriaal bevatten. Het is mogelijk dat een speciale procedure moet worden gevolgd voor service van het voertuig of voor verwijdering aan het einde van de levensduur. Zie [www.dtsc.ca.gov/hazardouswaste/perchlorate](http://www.dtsc.ca.gov/hazardouswaste/perchlorate).



**ATTENTIE:** Laadstations, aansluitpunten en verwante accessoires bevatten lood en loodverbindingen. Handen wassen na gebruik.





## Contact opnemen met Tesla

Ga voor meer informatie over uw Model X naar <http://www.tesla.com>, en meld u aan bij uw Tesla-account of vraag een account aan.

Als uw vragen of opmerkingen hebt over uw Model X, bel dan, in de Verenigde Staten, Canada of Puerto Rico, 1-877-79TESLA (1-877-798-3752), en in Mexico, 1-800-228-8145.

**OPMERKING:** U kunt Tesla ook via spraakbediening feedback geven. Zeg "Melden", "Feedback" of "Bugrapport" gevolgd door korte opmerkingen. Model X maakt een momentopname van de systemen, waaronder uw huidige locatie, gegevens voor voertuigdiagnose en schermafbeeldingen van het touchscreen en instrumentenpaneel. Tesla bekijkt deze opmerkingen periodiek en gebruikt ze om de Model X voortdurend te verbeteren.

## Veiligheidsproblemen melden - VS

Als u van mening bent dat uw Model X een defect vertoont dat een ongeluk en daarmee (dodelijk) letsel zou kunnen veroorzaken, moet u de National Highway Traffic Safety Administration (NHTSA) hiervan onmiddellijk op de hoogte stellen, evenals Tesla.

Als de NHTSA gelijksoortige klachten ontvangt, kan deze een onderzoek starten. Als de NHTSA ontdekt dat een groep voertuigen een veiligheidsprobleem heeft, kan een terugroep- en herstelactie verordonneerd worden. De NHTSA mengt zich echter niet in individuele problemen tussen u, uw dealer en Tesla.

U kunt contact opnemen met NHTSA via de gratis hotline voor voertuigveiligheid op 1-888-327-4236 (TTY: 1-800-424-9153); de website [www.safercar.gov](http://www.safercar.gov); of door te schrijven naar: Administrator, National Highway Traffic Safety, 1200 New Jersey Avenue SE., Washington, DC 20590. U kunt ook andere informatie verkrijgen over de veiligheid van motorvoertuigen van [www.safercar.gov](http://www.safercar.gov).

## Veiligheidsproblemen melden - Canada

Als u van mening bent dat uw Model X een defect vertoont dat een ongeluk en daarmee (dodelijk) letsel zou kunnen veroorzaken, moet u Transport Canada hiervan onmiddellijk op de hoogte stellen, evenals Tesla Motors. U kunt contact opnemen met Transport Canada via het volgende gratis nummer: 1-800-333-0510.



## Sleutel en passief ontgrendelingsysteem

### FCC-certificering

Modelnummer	Fbr	Frequentie	Getest voor
Afstandsbediening 1048598	Tesla	2,4 GHz	Verenigde Staten Canada Mexico Taiwan
WC1	Tesla	127.7KHz	Wereldwijd

Dit hierboven vermelde apparaat voldoet aan Deel 15 van de FCC-voorschriften, de RSS-norm(en) voor ontheffing van Industry Canada en EU-richtlijn 2014/53/EU.

1. Dit apparaat mag geen schadelijke interferentie veroorzaken en
2. Dit apparaat moet alle ontvangen interferentie aanvaarden, inclusief interferentie die een ongewenste werking kan veroorzaken.

Bij veranderingen of wijzigingen die niet uitdrukkelijk door Tesla zijn goedgekeurd, kan uw recht om dit apparaat te gebruiken vervallen.

La Operación de Este Equipo no está Sujeta a las dos following conditions:

1. Es Posible Que Este Equipo o Dispositivo no causar interferencia perjudicial.
2. Este Equipo o Dispositivo debe Aceptar Cualquier interferencia. Incluyendo La Que Pueda causar do Operación no Deseada.

#### Verklaring blootstelling aan straling

Het product voldoet aan de FCC/IC-normen voor blootstelling aan radiofrequenties voor draadloos opladen van gebruikers met laag vermogen. De limiet voor blootstelling aan radiofrequenties die is bepaald voor een ongecontroleerde omgeving is veilig voor de beoogde werking zoals beschreven in deze handleiding. Conformiteit werd aangetoond op een afstand van 20 cm of groter tussen het menselijk lichaam en het apparaat. Als deze functie beschikbaar is, kan het uitgangsvermogen van het apparaat worden verlaagd.

### IC-certificering

Het volgende apparaat wordt gebruikt in voertuigen in Canada:

- Modelnummer van afstandsbediening: 1048598 (2,4 GHz)
- Fabrikant van afstandsbediening: Tesla

Volgens IC 20098-1048598 voldoet dit apparaat aan de RSS-norm(en) van Industry Canada voor vergunningsvrije apparatuur. Werking ervan is onderhevig aan de volgende twee voorwaarden:

1. Dit apparaat mag geen schadelijke interferentie veroorzaken en
2. Dit apparaat moet alle ontvangen interferentie aanvaarden, inclusief interferentie die een ongewenste werking kan veroorzaken.

Le présent appareil est conforme aux CNR d'Industrie Canada applicables aux appareils radioexempts de licence. L'exploitation est autorisée aux deux conditions suivantes :

1. L'Appareilne doit pas produire de brouillage, et



2. L'utilisateur de l'appareil doit accepter tout brouillage radioélectrique subi, même si le brouillage est susceptible d'en compromettre le fonctionnement.

Cet équipement est conforme aux limites d'exposition aux rayonnements IC établies pour un environnement non contrôlé.

Déclaration d'exposition aux radiations:

Le produit est conforme à l'exposition RF IC pour le transfert de puissance sans fil de consommateurs de faible puissance. La limite d'exposition RF fixée pour un environnement non contrôlé est sans danger pour le fonctionnement prévu tel que décrit dans ce manuel. L'exposition RF supplémentaire que la conformité a été démontrée à 20cm et plus de séparation du corps de l'utilisateur ou de mettre l'appareil à la puissance de sortie inférieure si une telle fonction est disponible.

## IC-certificering

La Operación de Este Equipo no está Sujeta a las dos condiciones siguientes:

1. Es Posible Que Este Equipo o Dispositivo no causar interferenciaperjudicial.
2. Este Equipo o Dispositivo debe Aceptar Cualquier interferencia. Incluyendo La Que Pueda causar do Operación no Deseada.

## Centrale carrosserieregeleenheid

### FCC-certificering

Modelnummer	Fbr	MHz/GHz	Getest voor
Centrale regeleenheid carrosserie 1031503	Tesla	315/2,4	VS Canada

Overeenkomstig FCC ID 2AEIM-1031503 voldoen de hierboven genoemde apparaten aan deel 15 van de FCC-voorschriften. Werking ervan is onderhevig aan de volgende twee voorwaarden:

1. Dit apparaat mag geen schadelijke interferentie veroorzaken en
2. Dit apparaat moet alle ontvangen interferentie aanvaarden, inclusief interferentie die een ongewenste werking kan veroorzaken.

Bij veranderingen of wijzigingen die niet uitdrukkelijk door Tesla zijn goedgekeurd, kan uw recht om dit apparaat te gebruiken vervallen.

## IC-certificering

Het volgende apparaat wordt gebruikt in voertuigen in Canada:

- Modelnummer centrale carrosserieregeleenheid: 1031503 (315 MHz/2,4 GHz)
- Fabrikant centrale carrosserieregeleenheid: Tesla

Volgens IC 20098-1031503 voldoet dit apparaat aan de RSS-norm(en) van Industry Canada voor vergunningsvrije apparatuur. Werking ervan is onderhevig aan de volgende twee voorwaarden:

1. Dit apparaat mag geen schadelijke interferentie veroorzaken en
2. Dit apparaat moet alle ontvangen interferentie aanvaarden, inclusief interferentie die een ongewenste werking kan veroorzaken.



## Uitsluitend integraal onderdeel

De centrale regeleenheid carrosserie is een integraal onderdeel van het voertuig en is rondom andere componenten van het interieur geïnstalleerd en bevestigd. De centrale regeleenheid carrosserie is uitsluitend bedoeld voor gebruik als integraal onderdeel en mag niet afzonderlijk worden verkocht/verhandeld.

## Tire Pressure Monitoring System (Bandenspanningcontrolesysteem)

FCC-ID's: TZSTPMS201, Z9F-201FS43X

IC-ID: 11852A-201FS4X

Het bandenspanningscontrolesysteem voldoet aan deel 15 van de FCC-voorschriften en RSS-210 van Innovation, Science and Economic Development Canada. Werking ervan is onderhevig aan de volgende twee voorwaarden:

1. Dit apparaat mag geen schadelijke interferentie veroorzaken en
2. Dit apparaat moet alle ontvangen interferentie aanvaarden, inclusief interferentie die een ongewenste werking kan veroorzaken.

Bij veranderingen of wijzigingen die niet uitdrukkelijk door Tesla zijn goedgekeurd, kan uw recht om dit apparaat te gebruiken vervallen.

## HomeLink

Dit apparaat voldoet aan Deel 15 van de FCC-voorschriften, RSS-210 Industry Canada en EU-richtlijn 2014/53/EU.

Werking ervan is onderworpen aan de volgende voorwaarden:

- Dit apparaat mag geen schadelijke interferentie veroorzaken.
- Dit apparaat moet alle ontvangen interferentie aanvaarden, inclusief interferentie die een ongewenste werking kan veroorzaken.

Bij veranderingen of wijzigingen die niet uitdrukkelijk door de fabrikant of Tesla zijn goedgekeurd, kan uw recht om dit apparaat te gebruiken, vervallen.

## Informatie over radiofrequentie

Deze apparatuur is getest en voldoet aan de normen voor een Klasse B digitaal apparaat, volgens deel 15 van de FCC-voorschriften. Deze beperkingen zijn opgesteld om een redelijke bescherming te bieden tegen schadelijke interferentie in een residentiële omgeving. Deze apparatuur genereert, gebruikt en verspreidt radiofrequentie-energie en kan bij verkeerde installatie en gebruik niet volgens de instructies, schadelijke interferentie bij radiocommunicatie veroorzaken. Er is echter geen garantie dat er geen interferentie in een huisinstallatie zal optreden. Als dit apparaat schadelijke interferentie bij radio- of televisieontvangst veroorzaakt, wat vast te stellen is door het apparaat in en uit te schakelen, ga dan als volgt te werk:

- Plaats de ontvangstantenne in een andere richting of op een andere locatie.
- Vergroot de afstand tussen het apparaat en de ontvanger.
- Sluit het apparaat aan op een andere uitgang dan die van het circuit waarop de ontvanger is aangesloten.
- Raadpleeg een Tesla Store of een ervaren radio-/tv-technicus voor hulp.



## A

aanhanger trekken: [102](#)  
Aanhangermodus: [105](#)  
Aanhangerrem voor trekken van aanhanger: [105](#)  
aantal zitplaatsen: [238](#)  
ABS (antiblokkeersysteem): [83](#)  
absolute maximumsnelheid: [168](#)  
acceleratie bij inhalen: [115](#), [122](#)  
accessoiredrager: [102](#)  
accessoires: [10](#)  
    aansluiting op stopcontact: [10](#)  
achterbak: [27](#), [31](#)  
    kinderslot: [27](#)  
    portiergrepen binnenzijde uitschakelen: [27](#)  
achterklep: [31](#)  
    openen: [31](#)  
    opening afstellen: [31](#)  
achteruitrijcamera: [99](#)  
actieradius: [213](#)  
    rijtips om actieradius te vergroten: [213](#)  
actieradiusgarantie: [213](#)  
Actuele verkeersinformatie: [193](#)  
aero-doppen: [222](#)  
afmetingen exterieur: [240](#)  
afmetingen, bovenhands: [240](#)  
Agenda: [67](#)  
Agenda weergeven bij instappen: [67](#)  
airbags (plaats): [54](#)  
airconditioning: [178](#)  
alarm: [170](#), [174](#)  
alarmknipperlichten: [80](#)  
Altijd geschat energieverbruik van rit tonen: [192](#)  
altijd verbonden, instellen: [214](#)  
antiblokkeersysteem (ABS): [83](#)  
apparaten: [10](#), [195](#)  
    aansluiting: [10](#)  
    Bluetooth, audiobestanden afspelen: [195](#)  
apps: [6](#)  
Arcade: [197](#)  
audio: [73](#), [194](#), [197](#)  
    bestanden afspelen: [194](#), [197](#)  
    instellingen: [194](#)  
    toetsen op het stuur: [73](#)  
    volumeregeling: [194](#)  
Auto Lane Change: [115](#), [130](#)  
automatic emergency braking: [166](#)  
Automatisch inparkeren: [147](#)  
Automatisch sturen: [115](#), [128](#)  
automatische hoogteregeling: [87](#)

automatische navigatie: [188](#)  
    navigeren: [188](#)  
autopilot: [162](#)  
    side collision warning: [162](#)  
Autopilot: [111](#), [115](#), [122](#), [128](#), [130](#), [147](#), [149](#), [165](#), [168](#)  
    acceleratie bij inhalen: [115](#), [122](#)  
    Auto Lane Change: [130](#)  
    automatic emergency braking: [165](#)  
    Automatisch inparkeren: [147](#)  
    Automatisch sturen: [115](#), [128](#)  
    Collision Avoidance Assist: [165](#)  
    forward collision warning: [165](#)  
    maximumsnelheid in acht nemen: [168](#)  
    overzicht: [111](#)  
    Speed Assist: [168](#)  
    Summon: [149](#)  
    Traffic-aware cruise control: [115](#), [122](#)  
    waarschuwing snelheidslimiet: [168](#)  
Autopilot-componenten: [111](#)

## B

bagageruimte: [32](#)  
bagageruimte, voor: [33](#)  
banden: [220](#), [221](#), [222](#), [224](#), [225](#), [244](#), [245](#), [247](#)  
    balanceren: [221](#)  
    bandenspanningssensor vervangen: [224](#)  
    codering: [247](#)  
    controle en onderhoud: [221](#)  
    gripcode: [247](#)  
    kettingen: [225](#)  
    markeringen op banden: [245](#)  
    rotatie: [221](#)  
    slijtagecode: [247](#)  
    spanning, controleren: [220](#)  
    spanning, weergeven: [220](#)  
    specificatie: [244](#)  
    temperatuurcodes: [247](#)  
    vervangen: [222](#)  
    vierseizoenen: [224](#)  
    wielconfiguratie: [220](#)  
    winter: [225](#)  
    zomer: [224](#)  
bandenspanning, bij trekken van aanhanger: [104](#)  
bandenspanning, controleren: [220](#)  
bandenspanning, weergeven: [220](#)  
bandenspanningcontrolesysteem, FCC-certificering: [317](#)  
Batterij (hoogspanning): [202](#), [244](#)  
    technische gegevens: [244](#)  
    temperatuurbepalingen: [202](#)  
batterij (lage spanning): [202](#), [244](#)



technische gegevens: [244](#)  
volledig ontladen: [202](#)  
batterij (sleutel), vervangen: [21](#)  
bekerhouders: [36](#)  
belading: [238](#)  
bereik: [84](#)  
    regeneratief remmen: [84](#)  
bereik, weergegeven op instrumentenpaneel: [11](#)  
beschikbaarheid van functies: [311](#)  
Bespaarmodus: [213](#)  
best practices bij koude weersomstandigheden: [185](#)  
best practices bij warme weersomstandigheden: [187](#)  
bestuurder: [37](#), [95](#)  
    profielen: [95](#)  
    stoel verstellen: [37](#)  
Bewakingsmodus: [174](#)  
Bij stoppen: [85](#)  
Bluetooth: [64](#), [67](#), [195](#)  
    algemene informatie: [64](#), [67](#)  
    apparaten, audiobestanden afspelen: [195](#)  
    telefoon, koppelen en gebruiken: [64](#)  
bodenvrijheid: [240](#), [242](#)  
Bonnefooi, Trek: [188](#)  
Boombox: [197](#), [198](#)

## C

camera, achteruitrij-: [99](#)  
Caraoke): [195](#)  
carrosserie bijtippen: [228](#)  
CCS (Combo): [201](#)  
certificeringen, CE: [315](#)  
certificeringen, FCC: [315](#)  
certificeringen, IC: [315](#)  
certificeringen, NCC: [315](#)  
CHAdEMO: [201](#)  
claxon: [74](#)  
climate control: [178](#)  
Climate control aan houden: [181](#)  
Collision Avoidance Assist: [165](#)  
console: [10](#), [36](#)  
    bekerhouders: [36](#)  
    Laagspanningsstopcontact: [10](#)  
    USB-poorten: [10](#)  
contactgegevens: [256](#), [315](#)  
    Tesla: [315](#)  
    Tesla Assistance: [256](#)  
copyrights: [309](#)  
cruise control: [115](#), [122](#)

## D

dashboard: [4](#)  
dashboardkastje: [35](#)  
Dashcam: [172](#)  
datacommunicatie: [312](#)  
dataregistratie: [312](#)  
Deurontgrendelingsmodus: [26](#)  
display instellingen: [6](#)  
Dode hoek waarschuwing: [162](#)  
Dode hoek waarschuwingsgeluid: [162](#)  
Dodehoekcamera: [162](#)  
Dog: [181](#)  
driver assistance: [111](#)

## E

EDR (event data recorder): [312](#)  
eigendom overdragen: [9](#)  
elektrische achterklep: [27](#)  
elektrische parkeerrem: [86](#)  
elektrische ruitbediening: [29](#), [236](#)  
emissiesticker: [237](#)  
energie: [84](#)  
    opbrengst van regeneratief remmen: [84](#)  
Energie-app: [214](#)  
energie, informatie over bereik: [11](#)  
energiebeheer: [214](#)  
energiebesparingsmodus: [214](#)  
Energieverbruik op heen- en terugreis (navigatie): [192](#)  
Entertainment: [197](#)  
event data recording: [312](#)  
eventdataregistratie: [312](#)  
exterieur: [3](#), [226](#), [228](#), [229](#)  
    overzicht: [3](#)  
    poetsen, bijtippen en schadeherstel: [228](#)  
    reinigen: [226](#)  
    stofhoes: [229](#)  
exterieur (afmetingen): [240](#)

## F

fabrieksinstellingen herstellen: [9](#)  
favorieten (Media Player): [195](#)  
Favorieten (navigatie): [188](#)  
FCC- en IC-certificeringen: [315](#)  
fietsendrager: [102](#)  
firmware-updates (software): [215](#)  
forward collision warning: [165](#)  
full self-driving: [143](#)





## G

game-controllers: [197](#)  
garagedeuren, openen: [69](#)  
GAWR (TMA): [238](#)  
geen bereik: [256](#), [258](#)  
gegevens delen: [312](#)  
gemiddelde bereik: [214](#)  
gepland opladen: [211](#)  
gepland vertrek: [211](#)  
    gebruiken: [211](#)  
gevaren: [80](#)  
gewichtsklasse: [56](#)  
grootlicht: [80](#)  
Gross Axle Weight Rating: [238](#)  
Gross Vehicle Weight Rating: [238](#)  
GVWR (TMM): [238](#)

## H

handelsmerken: [309](#)  
Hef-stand: [232](#)  
hekken, openen: [69](#)  
Herinstallatie software: [215](#)  
heuvels, stoppen op: [91](#)  
HomeLink: [69](#), [149](#), [317](#)  
    bij gebruik van Summon: [149](#)  
    FCC-certificering: [317](#)  
    programmeren en gebruiken: [69](#)  
hoogspanning: [200](#), [218](#), [244](#)  
    onderdelen: [200](#)  
    Technische gegevens batterij: [244](#)  
    veiligheid: [218](#)  
hoogteaanpassing (vering): [232](#)  
    uitschakelen (Hef-stand): [232](#)  
hoogteaanpassing, luchtvering: [87](#)  
huidig bereik: [214](#)

## I

in- en uitschakelen: [72](#)  
inbraakbeveiliging: [170](#)  
Informatie voor de eigenaar, over: [309](#)  
informatie, radiofrequentie: [315](#)  
instellingen alarminstallatie: [170](#)  
instellingen wissen: [9](#)  
instellingen, wissen: [9](#)  
instructies, slepen: [251](#)  
instrumentenpaneel: [228](#)  
    reinigen: [228](#)  
instrumentenpaneel, overzicht: [11](#)  
interieur: [4](#), [178](#), [227](#)

overzicht: [4](#)  
reinigen: [227](#)  
temperatuurregeling: [178](#)  
interieur (afmetingen): [242](#)  
interieurfilter: [184](#)  
interieurspecificaties: [242](#)  
ISOFIX/LATCH-kinderzitjes, installeren: [47](#)

## J

J1772: [201](#)  
juiste zithoudingen: [57](#)

## K

kaart-updates: [193](#)  
kabel ontgrendelen laadcontact: [209](#)  
kalibratie van portieren: [20](#)  
Kampeer: [181](#)  
kautosteer on city streets: [143](#)  
kenmerken, nieuwe downloaden: [215](#)  
kettingen: [225](#)  
kilometerstand aflevering: [313](#)  
kilometerstand bij aflevering: [313](#)  
kilometerteller: [98](#)  
kinderbeveiliging: [29](#)  
    ruitschakelaars achter uitschakelen: [29](#)  
kindersloten: [27](#)  
    krukken van laadklep en achterportieren uitschakelen: [27](#)  
kinderzitjes - installatie en gebruik: [45](#)  
klep: [33](#), [257](#)  
    openen zonder stroom: [257](#)  
Kleurstof: [197](#)  
knipperlichten, alarm-: [80](#)  
koplampen, Automatisch grootlicht: [80](#)  
koplampen, grootlicht: [79](#)  
koppel, technische gegevens: [242](#)  
koud weer: [185](#)  
Kruip: [85](#)

## L

laadcontact: [204](#)  
laadcontact handmatig ontgrendelen: [209](#)  
laadpunten, zoeken: [191](#)  
laadstations, worden op de kaart weergegeven: [188](#)  
laadvermogen: [238](#)  
laadvolume (specificaties): [242](#)  
lampen, buiten-: [79](#)  
lampen, mist-: [79](#)  
Lane Assist: [162](#)  
LATCH/ISOFIX-kinderzitjes, installeren: [47](#)



lendensteun verstellen: [37](#)  
lichten, waarschuwings-: [80](#)  
Live camera bekijken: [174](#)  
locatietracking: [188](#)  
luchtfilter: [184](#)

## M

Makkelijk instappen: [39](#), [40](#)  
makkelijk instappen, bestuurdersprofiel: [95](#)  
matten: [229](#)  
media: [194](#), [197](#)  
    bronnen, weergeven en verbergen: [194](#)  
    instellingen: [194](#)  
melden, veiligheidsproblemen: [315](#)  
Mijn apps: [7](#)  
mobiele app: [60](#)  
Mobile connector: [201](#), [204](#)  
    gebruiken: [204](#)  
    omschrijving: [201](#)  
modificaties: [233](#)  
motor, technische gegevens: [242](#)

## N

naafdoppen: [223](#)  
naam wijzigen van uw auto: [9](#)  
Navigeren met Autopilot: [115](#), [133](#)  
NHTSA, contact opnemen: [315](#)  
noodprocedure openen achterportieren: [259](#)  
noodstop: [165](#)

## O

Obstacle-Aware Acceleration: [165](#)  
Omleiding: [193](#)  
onderdelen vervangen: [233](#)  
onderhoud: [217](#), [218](#), [220](#), [226](#), [230](#), [231](#)  
    banden: [220](#)  
    dagelijkse controles: [217](#)  
    maandelijkse controles: [217](#)  
    onderhoudsintervallen: [217](#)  
    periodieke controles: [218](#)  
    reinigen: [226](#)  
    ruitensproeiers, reinigen: [231](#)  
    ruitensproeiervloeistof, bijvullen: [230](#)  
    vervangingsintervallen vloeistoffen: [218](#)  
onderhoudsintervallen: [217](#)  
Ontgrendelen bij parkeren: [20](#)  
ontgrendelen wanneer de sleutel niet werkt: [27](#)  
openbare laadstations: [201](#)  
opkrikken: [232](#)

opladen: [200](#), [201](#), [204](#), [205](#)  
    componenten en apparatuur: [200](#)  
    instructies: [204](#)  
    openbare laadstations: [201](#)  
    oplaadinstellingen: [205](#)  
    schema: [205](#)  
    status van het laden: [205](#)  
Opladen tijdens daluren: [211](#)  
opnemen: [172](#), [174](#)  
opnieuw starten van het touchscreen: [72](#)  
oriëntatie van de kaart:

## P

Parkeerhulp: [89](#)  
parkeerrem: [86](#)  
parkeren, bij trekken van een aanhanger: [107](#)  
parkeren, gebruik van Automatisch inparkeren: [147](#)  
parkeren, gebruik van Summon: [149](#)  
persoonlijke gegevens, wissen: [9](#)  
PIN dashboardkastje: [170](#)  
Pincode: [96](#)  
Pincode voor rijden: [170](#)  
Planning: [211](#)  
portieren: [20](#), [259](#)  
    openen zonder stroom: [259](#)  
    van binnenuit openen: [259](#)  
portieren vergrendelen en ontgrendelen: [20](#)  
portieren, openen: [20](#)  
portierrubbers: [228](#)  
    reinigen: [228](#)  
Proposition 65: [313](#)  
Proposition 65 (Californië):

## R

radio: [194](#), [197](#)  
recent (Media Player): [195](#)  
Recente bestemmingen (navigatie): [188](#)  
regeneratief remmen: [84](#)  
reinigen: [226](#)  
Reisplanner: [193](#)  
relatieve maximumsnelheid: [168](#)  
release notes: [216](#)  
remmen: [83](#), [166](#), [242](#)  
    automatisch in noodgevallen: [166](#)  
    overzicht van: [83](#)  
    technische gegevens: [242](#)  
RFID-zenders: [233](#)  
richtingaanwijzers: [80](#)  
richtlijnen voor het trekken van aanhangers: [107](#)  
rijden: [37](#), [72](#), [213](#)



stand stoel: [37](#)  
starten: [72](#)  
tips om actieradius te vergroten: [213](#)  
rijhoogte, luchtvering: [87](#)  
rijmodi, schakelen: [78](#)  
rijmodus, Achteruit: [78](#)  
rijmodus, Neutraal: [78](#)  
rijmodus, Parkeren: [78](#)  
rijmodus, Rijden: [78](#)  
Rijstrook overschrijdingspreventie: [162](#)  
Rijstrook overschrijdingspreventie in noodgevallen: [162](#)  
ritgrafiek: [214](#)  
ritteller: [98](#)  
Rol: [85](#)  
roosters, verstellen: [184](#)  
roteren van banden: [221](#)  
ruitensproeiers, reinigen: [231](#)  
ruitensproeiervloeistof, bijvullen: [230](#)  
ruitenswisserbladen, vervangen: [230](#)  
ruitenswisserontdooiers: [82](#)  
ruitenswissers, gebruik: [82](#)  
ruitenswissers, ontdooien: [82](#)  
ruitschakelaars achter, uitschakelen: [29](#)

## S

satellietradio: [195](#)  
schadeherstel: [233](#)  
schakelen tussen rijmodi: [78](#)  
serviceafpraak plannen: [60](#)  
servicedataregistratie: [312](#)  
side collision warning: [162](#)  
SiriusXM: [195](#)  
sleepoog, locatie: [252](#)  
slepen: [252](#), [256](#), [258](#)  
sleutel: [20](#), [21](#), [22](#)  
    batterij vervangen: [21](#)  
    extra bestellen: [22](#)  
    gebruik van: [20](#)  
sleutelhanger: [72](#)  
    sleutel niet in de auto: [72](#)  
Smart Summon: [152](#)  
snelheid naastgelegen rijstrook: [115](#), [128](#)  
snelheidsmarge: [168](#)  
snelkoppelingen: [7](#), [8](#)  
    opnieuw starten van het touchscreen: [8](#)  
    toevoegen aan Mijn apps: [7](#)  
software opnieuw instellen: [9](#)  
software-updates: [215](#)  
spanbanden: [253](#)  
specificaties (afmetingen): [240](#)

specificaties (exterieur): [240](#)  
Speed Assist: [168](#)  
spiegels: [76](#)  
spoiler: [101](#)  
spraakbediening: [17](#)  
sproeiers gebruiken: [82](#)  
sproeiervloeistof, bijvullen: [230](#)  
stabiliteitscontrole: [92](#)  
stand-by: [174](#)  
starten: [72](#)  
starten met startkabels: [256](#), [258](#)  
sticker: [238](#)  
    Informatie banden en laadvermogen: [238](#)  
    voertuigcertificering: [238](#)  
Sticker banden en laadvermogen: [238](#)  
Sticker met informatie over het trekken van een aanhanger: [238](#)  
sticker voertuigcertificering: [238](#)  
stickers portieren: [238](#)  
stoelen: [37](#), [178](#)  
    afstellen: [37](#)  
    verwarming: [178](#)  
stoelen achterin, toegang: [39](#), [40](#)  
stoelen op derde zitrij, neerklappen en opklappen: [40](#)  
stoelen, tweede rij: [37](#)  
stoelhoezen: [41](#)  
stoelverwarming: [178](#)  
stofhoes: [229](#)  
Stop: [85](#)  
stopcontact: [10](#)  
sturen, automatisch: [115](#), [128](#)  
Summon: [149](#)  
Summon-afstand: [149](#)  
Superchargers, worden op de kaart weergegeven: [188](#)  
Supercharging: [208](#)  
    idle fees: [208](#)  
    kosten voor oponthoud: [208](#)  
    omschreven: [208](#)  
    tarieven per gebruik: [208](#)

## T

takelen/heffen: [232](#)  
technische gegevens: [242](#), [244](#)  
    banden: [244](#)  
    Hoogspanningsbatterij: [244](#)  
    laagspanningsbatterij: [244](#)  
    motor: [242](#)  
    remmen: [242](#)  
    stuurinrichting: [242](#)  
    subsystemen: [242](#)



transmissie: [242](#)  
vering: [244](#)  
wielen: [244](#)  
technische gegevens aandrijving: [242](#)  
technische gegevens stuurinrichting: [242](#)  
technische gegevens vering: [244](#)  
telefoon: [64](#), [67](#), [74](#)  
    aansluiting: [64](#)  
    app: [67](#)  
    bellen: [67](#)  
    contacten importeren: [64](#)  
    koppelen: [64](#)  
    opnemen: [67](#)  
    opties tijdens gesprek: [67](#)  
    recente gesprekken: [64](#)  
    toetsen op het stuur: [74](#)  
telefoon-app: [67](#)  
temperatuur: [74](#), [178](#), [202](#), [247](#)  
    banden: [247](#)  
    Batterij (hoogspanning), beperkingen: [202](#)  
    interieur, bediening: [178](#)  
    verwarmd: [74](#)  
temperatuur, buiten-: [11](#)  
temperatuurregeling interieur: [178](#)  
Tesla Assistance: [256](#)  
tesla-profielen: [95](#)  
Teslacam: [172](#), [174](#)  
Thuis: [6](#)  
    knop: [6](#)  
    scherm: [6](#)  
Thuislaadstation: [201](#)  
Thuislocatie: [191](#)  
Tire Pressure Monitoring System  
(Bandenspanningcontrolesysteem): [224](#)  
    overzicht van: [224](#)  
toegang tot mobiele app: [60](#)  
toegang zonder sleutel: [20](#)  
touchscreen: [6](#), [7](#), [8](#), [215](#), [228](#)  
    achter: [6](#)  
    display instellingen: [6](#)  
    hoofd: [6](#)  
    Mijn apps aanpassen: [7](#)  
    opnieuw opstarten: [8](#)  
    overzicht: [6](#)  
    reageert niet: [8](#)  
    reinigen: [228](#)  
    snellkoppelingen toevoegen: [7](#)  
    software-updates: [215](#)  
    vastgelopen: [8](#)  
Toybox: [197](#)

TPMS: [224](#)  
    overzicht van: [224](#)  
TPMS, FCC-certificering: [317](#)  
Tracking uitgeschakeld: [188](#)  
tractie controle: [92](#)  
Traffic-aware cruise control: [115](#), [122](#)  
Transport Canada, contact opnemen: [315](#)  
transport van uw auto: [251](#)  
transporteren: [252](#)  
Transportmodus: [252](#)  
trekgewicht: [103](#)  
trekhaak, aansluiten: [107](#)  
trekhaak, loskoppelen: [109](#)  
trekken, aanhanger: [102](#)

## U

uniforme bandencodering: [247](#)  
USB-apparaten: [10](#)  
    aansluiting: [10](#)  
USB-poorten: [10](#)  
USB-stick: [170](#), [172](#), [174](#)  
uw auto een naam geven: [9](#)

## V

Valet Mode: [96](#)  
Vehicle Hold: [91](#)  
veiligheidsgordels: [42](#), [43](#), [228](#)  
    bij een aanrijding: [43](#)  
    gordelspanners: [43](#)  
    overzicht van: [42](#)  
    reinigen: [228](#)  
    veiligheidsgordels en zwangerschap: [43](#)  
veiligheidsinformatie: [44](#), [52](#), [58](#)  
    airbags: [58](#)  
    kinderzitjes: [52](#)  
    veiligheidsgordels: [44](#)  
ventilatie: [184](#)  
verbinding maken met wifi: [63](#)  
verbruiksgrafiek: [214](#)  
vering: [87](#)  
vering, automatisch verhogen: [87](#)  
vering, demping: [87](#)  
vering, lucht-: [87](#)  
Verkeerslicht- en stopbordherkenning: [136](#)  
verlichting laadcontact: [205](#)  
verlichting, interieur-: [79](#)  
verlichting, interieur- (leeslampjes): [79](#)  
verwarming: [178](#)  
videoclips: [172](#)  
vierseizoenenbanden: [224](#)



vloeistoffen: [218](#)  
    vervangingsintervallen: [218](#)  
vloerbedekking, reinigen: [228](#)  
voeding: [84](#)  
    opbrengst van regeneratief remmen: [84](#)  
voertuig dat onder water komt te staan: [260](#)  
voertuigidentificatienummer (VIN), stickers: [237](#)  
voertuigidentificatiestickers: [237](#)  
voertuiglampen: [79](#)  
voertuigstatus, weergeven: [73](#), [74](#)  
voetgangerswaarschuwing: [100](#)  
volumeregeling: [6](#)  
volumeregeling (media): [194](#)  
voor- en achterstoelen: [37](#)  
voorbak: [33](#), [257](#)  
    openen zonder stroom: [257](#)  
voorkeuren software-updates: [215](#)  
voorspellingen over energieverbruik (navigatie): [192](#)  
Voorverwarming-verkoeling: [211](#)

## W

waarschuwing snelheidslimiet: [168](#)  
waarschuwingslichten: [80](#)  
wasstraten: [226](#)  
wat doet mijn auto?: [197](#)  
weggeluid: [225](#)  
Wegloopvergrendeling: [27](#)  
wegrijvergrendeling: [27](#)  
Werklocatie: [191](#)  
wieldoppen: [222](#)  
wielen: [221](#), [222](#), [223](#), [244](#)  
    aero-doppen, verwijderen en monteren: [222](#)  
    koppel: [244](#)  
    naafdoppen, verwijderen en monteren: [223](#)  
    technische gegevens: [244](#)  
    uitlijnen: [221](#)  
    vervangen: [222](#)  
Wifi, verbinding maken met: [63](#)  
wigen: [253](#)  
winterbanden: [225](#)  
wisselen van rijstrook, automatisch: [130](#)  
Wissen en reset: [9](#)

## Z

zenders voor tolsystemen, koppelen: [233](#)  
zenders, koppelen: [233](#)  
Zij-afstand (Summon): [149](#)  
zijcamera('s): [99](#)  
zitplaatsen op derde zitrij, toegang: [39](#), [40](#)  
zomerbanden: [224](#)

TESLA

Publicatiedatum: 2024/12/13