



# MODEL X

2015–2020

## MANUALE D'USO



Versione software: 2024.44.25.3  
North America

## MANUALE D'USO

Per le informazioni più dettagliate e aggiornate personalizzate in base allo specifico veicolo, visualizzare il Manuale d'uso sul touchscreen del proprio veicolo toccando l'utilità di avvio, quindi selezionando app Manuale. La peculiarità delle informazioni dipende dalle funzioni acquistate, dalla configurazione del veicolo, dal paese e dalla versione software. Al contrario, le informazioni per il proprietario fornite altrove da Tesla vengono aggiornate secondo necessità e potrebbero non contenere informazioni specifiche per il proprio veicolo.

## NOTE DI RILASCIO

Le informazioni sulle nuove funzioni vengono visualizzate sul touchscreen dopo un aggiornamento software e possono essere visualizzate in qualunque momento selezionando la scheda **Note di rilascio** dall'app Manuale o toccando le opzioni **Comandi > Software > Note di rilascio**. In caso di conflitti tra il contenuto del manuale d'uso che illustra l'utilizzo del veicolo e le informazioni fornite nelle note di rilascio, queste ultime hanno la precedenza.

## ILLUSTRAZIONI E SPECIFICHE DEL PRODOTTO

Le illustrazioni inserite nel presente documento vengono fornite a titolo puramente dimostrativo. Sulla base delle opzioni del veicolo, della versione software e dell'area di mercato, le informazioni visualizzate sul touchscreen del proprio veicolo potrebbero risultare leggermente differenti.

Tutte le specifiche e le descrizioni contenute nel presente documento sono state verificate come accurate alla data di stampa. Tuttavia, essendo il miglioramento continuo un obiettivo importante per Tesla, ci riserviamo il diritto di apportare modifiche al prodotto in qualsiasi momento. Per comunicare eventuali imprecisioni o omissioni del presente documento, inviare un'e-mail a: [ownersmanualfeedback@tesla.com](mailto:ownersmanualfeedback@tesla.com).

## ISTRUZIONI PER LA SICUREZZA

Le informazioni per la sicurezza sono disponibili nel manuale d'uso della Model X sul touchscreen.

Per informazioni dettagliate sulla Model X, visitare il sito Web Tesla della propria regione e accedere all'Account Tesla o registrarsi per ottenere un account.

Per informazioni o domande sulla Model X, chiamare il numero 1-877-79TESLA (1-877-798-3752).

© 2012-2025 TESLA, INC.

Tutte le informazioni contenute nel presente documento e l'intero software del veicolo sono soggetti ai diritti di copyright e ad altri diritti della proprietà intellettuale di Tesla, Inc. e relativi licenziatari. È vietata la modifica, la riproduzione o la copia, totale o parziale, della presente documentazione senza l'autorizzazione scritta di Tesla, Inc. e dei relativi licenziatari. Su richiesta sono disponibili ulteriori informazioni. Quelli riportati sono marchi commerciali o marchi registrati di Tesla, Inc. negli Stati Uniti e in altri Paesi:

MODEL 3

MODEL S

TESLA

TESLA ROADSTER

MODEL Y

MODEL X

TESLA MOTORS

T E S L A





<b>Panoramica.....</b>	<b>3</b>	<b>Autopilot.....</b>	<b>114</b>
Esterni.....	3	Informazioni sulla funzione Autopilot.....	114
Abitacolo.....	4	Funzionalità Autopilot.....	118
Touchscreen.....	6	Cruise Control adattativo.....	126
Componenti elettronici dell'abitacolo.....	10	Sistema di Autosterzata.....	132
Quadro strumenti.....	11	Navigare con Autopilot.....	137
Comandi vocali.....	17	Controllo dei semafori e degli stop.....	140
Telecamere.....	19	Guida autonoma al massimo potenziale (con supervisione).....	147
<b>Apertura e chiusura.....</b>	<b>20</b>	Autopark.....	151
Chiavi e portiere.....	20	Summon.....	153
Finestrini.....	28	Smart Summon.....	156
Alette parasole.....	29	Limitazioni e avvertenze.....	159
<b>Vani portaoggetti.....</b>	<b>30</b>	<b>Funzioni di sicurezza attiva.....</b>	<b>166</b>
Vano bagagli posteriore.....	30	Lane Assist.....	166
Vano bagagli anteriore.....	33	Sistema di Prevenzione delle Collisioni.....	169
Vani portaoggetti nell'abitacolo.....	35	Sistema di Assistenza per la Velocità.....	173
<b>Sedili e sistemi di ritenuta.....</b>	<b>37</b>	<b>Dashcam, sentinella e sicurezza.....</b>	<b>175</b>
Sedili anteriori e posteriori.....	37	Impostazioni di sicurezza.....	175
Cinture di sicurezza.....	42	Dashcam.....	177
Seggiolini di sicurezza per bambini.....	46	Modalità sentinella.....	179
Airbag.....	55	Requisiti unità USB per la registrazione di video.....	181
<b>Connettività.....</b>	<b>61</b>	<b>Climatizzatore.....</b>	<b>183</b>
App mobile.....	61	Utilizzo dei comandi del climatizzatore.....	183
Wi-Fi.....	64	Bocchette.....	189
Bluetooth.....	65	Buone pratiche nei climi freddi.....	190
Telefono, calendario e conferenze via Web.....	68	Buone pratiche nei climi caldi.....	192
Garage smart.....	70	<b>Navigazione e intrattenimento.....</b>	<b>193</b>
<b>Guida.....</b>	<b>73</b>	Mappe e navigazione.....	193
Accensione e spegnimento.....	73	Contenuti multimediali.....	199
volante.....	74	Theater, Arcade e Toybox.....	202
Retrovisori.....	77	<b>Ricarica e consumo energetico.....</b>	<b>205</b>
Innesto marcia.....	79	Componenti del veicolo elettrico.....	205
Luci.....	81	Informazioni sulla batteria ad alta tensione.....	207
Tergicristalli e lavacristalli.....	84	Istruzioni per la ricarica.....	209
Frenata e arresto.....	85	Precondizionamento e ricarica pianificati.....	216
Sospensioni pneumatiche.....	90	Massimizzare l'autonomia.....	218
Sistema di assistenza al parcheggio.....	92	<b>Manutenzione.....</b>	<b>220</b>
Stazionamento veicolo.....	94	Aggiornamenti software.....	220
Controllo trazione.....	95	Intervalli di manutenzione.....	222
Modalità di accelerazione.....	96	Cura e manutenzione degli pneumatici.....	225
Profili conducente.....	98	Pulizia.....	232
Cofano Anteriore Attivo.....	100	Spazzole dei tergicristalli, getti e liquido lavacristalli.....	236
Informazioni sul viaggio.....	101	Sollevamento.....	238
Telecamere posteriori.....	102	Parti e accessori.....	239
Sistema di segnalazione pedoni.....	103	Kit di riparazione provvisoria degli pneumatici.....	240
Spoiler attivo.....	104	Manutenzione fai da te.....	242
Traino e accessori.....	105		



<b>Specifiche.....</b>	<b>243</b>
Targhette identificative.....	243
Caricamento del veicolo.....	244
Dimensioni.....	246
Sistemi secondari.....	248
Cerchi e pneumatici.....	250
<b>Istruzioni per i trasportatori.....</b>	<b>257</b>
Istruzioni per i trasportatori.....	257
<b>In caso di emergenza.....</b>	<b>261</b>
Come contattare l'assistenza stradale Tesla.....	261
Autonomia esaurita.....	262
Apertura del cofano in assenza di alimentazione.....	263
Avviamento con l'ausilio di cavi.....	264
Apertura delle portiere in assenza di alimentazione.....	265
Guida ai veicoli sommersi.....	266
<b>Risoluzione dei problemi.....</b>	<b>267</b>
Avvisi per la risoluzione dei problemi.....	267
<b>Informazioni per l'utente.....</b>	<b>315</b>
Relativamente alle presenti informazioni per il proprietario.....	315
Dichiarazione sulla disponibilità delle funzioni.....	317
Clausole di esclusione della responsabilità.....	318
Segnalazione di difetti relativi alla sicurezza.....	320
Certificazione di conformità.....	321
<b>Indice analitico.....</b>	<b>324</b>



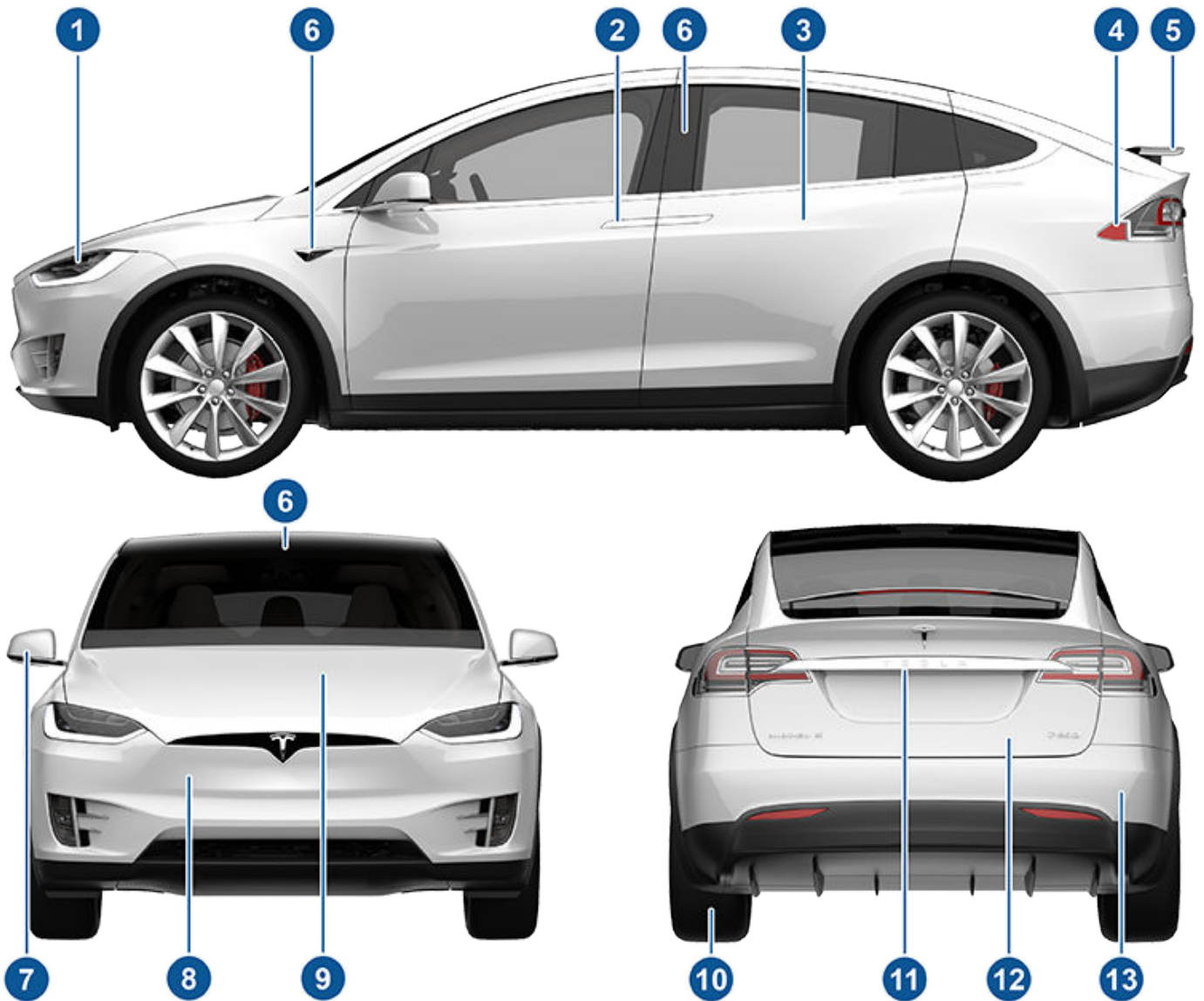

1. Luci esterne (Luci a pagina 81)
2. Portiere anteriori (Chiavi e portiere a pagina 20)
3. Portiere Falcon Wing (Chiavi e portiere a pagina 20)
4. Presa per la ricarica (Istruzioni per la ricarica a pagina 209)
5. Spoiler attivo (opzionale) (Spoiler attivo a pagina 104)
6. Telecamere Autopilot (Informazioni sulla funzione Autopilot a pagina 114)
7. Retrovisori esterni (Retrovisori a pagina 77)
8. Sensore radar (non visibile nell'immagine sopra) (Informazioni sulla funzione Autopilot a pagina 114)
9. Cofano/vano bagagli anteriore (Vano bagagli anteriore a pagina 33)
10. Cerchi e pneumatici (Cerchi e pneumatici a pagina 250)
11. Telecamera posteriore (Telecamere posteriori a pagina 102 e Informazioni sulla funzione Autopilot a pagina 114)
12. Vano bagagli posteriore/portellone (Vano bagagli posteriore a pagina 30)
13. Sensori a ultrasuoni (Sistema di assistenza al parcheggio a pagina 92 e Informazioni sulla funzione Autopilot a pagina 114)

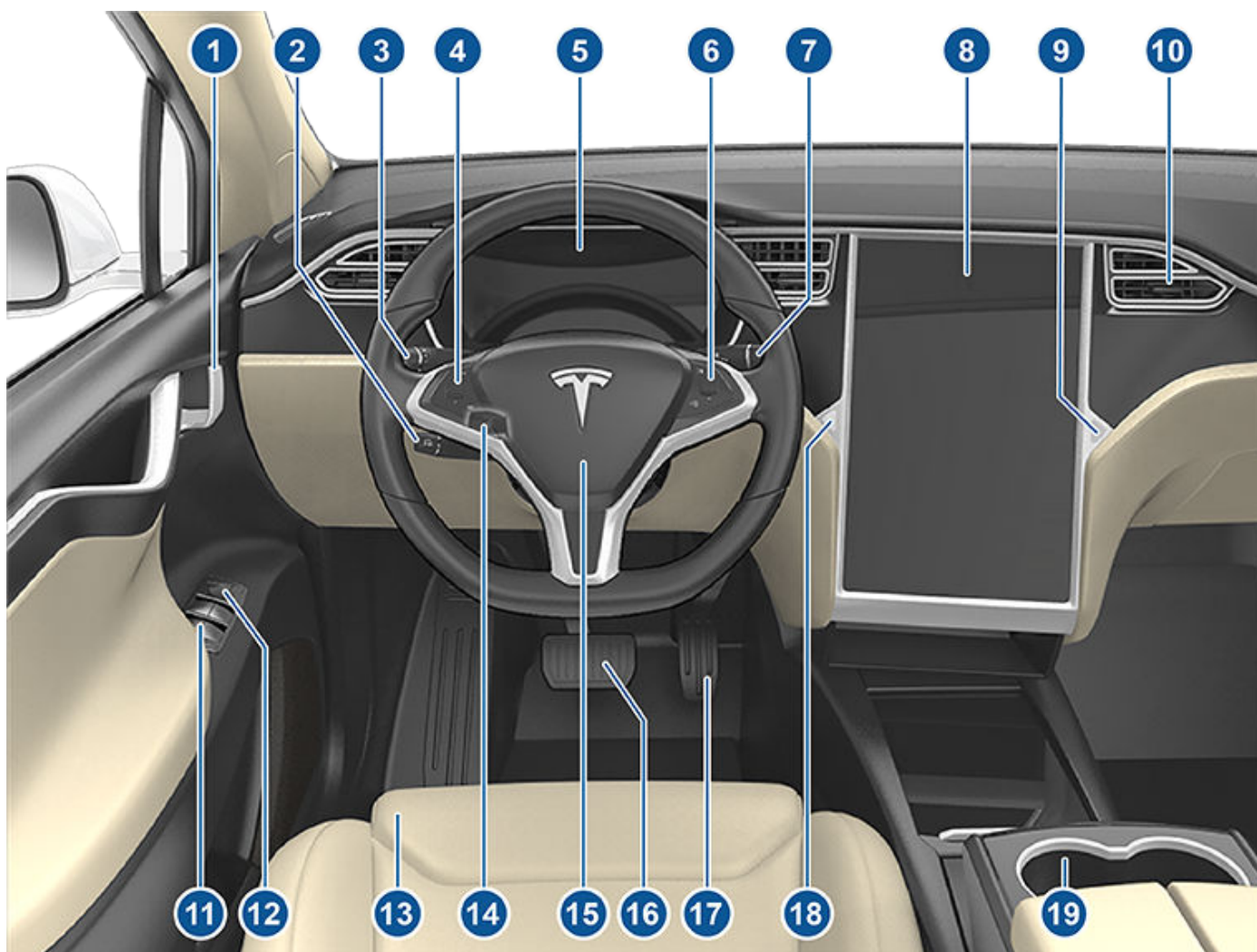

1. Maniglie interne delle portiere ([#unique\\_17 a pagina](#) )
2. Leva Autopilot ([Cruise Control adattativo a pagina 126](#) e [Sistema di Autosterzata a pagina 132](#))
3. Leva degli indicatori di direzione ([Fari abbaglianti a pagina 81](#), [Indicatori di direzione a pagina 82](#), [Tergicristalli e lavacrystalli a pagina 84](#))
4. Pulsanti sul volante, lato sinistro ([Utilizzo dei pulsanti a sinistra sul volante a pagina 74](#))
5. Quadro strumenti ([Quadro strumenti a pagina 11](#))
6. Pulsanti sul volante, lato destro ([Utilizzo dei pulsanti sulla destra del volante a pagina 75](#))
7. Leva di cambio marcia ([Come innestare le marce a pagina 79](#))
8. Touchscreen ([Touchscreen a pagina 6](#))
9. Pulsante del cassetto portaoggetti ([Portaoggetti a pagina 35](#))
10. Bocchette del climatizzatore ([Utilizzo dei comandi del climatizzatore a pagina 183](#))
11. Interruttori finestrini elettrici ([Apertura e chiusura a pagina 28](#))
12. Interruttori di regolazione retrovisori esterni ([Retrovisori a pagina 77](#))
13. Sedili ([Sedili anteriori e posteriori a pagina 37](#))
14. Regolazione piantone dello sterzo (non visibile nell'immagine) ([volante a pagina 74](#))
15. Avvisatore acustico ([Avvisatore acustico a pagina 76](#))
16. Pedale del freno ([Frenata e arresto a pagina 85](#))
17. Pedale dell'acceleratore ([Modalità di accelerazione a pagina 96](#))

- 18. Spie di pericolo ([Luci di emergenza a pagina 82](#))
- 19. Portabicchieri ([Portabicchieri a pagina 36](#))



# Touchscreen

**AVVERTENZA:** prestare sempre attenzione alle condizioni della strada e del traffico durante la guida. Per ridurre al minimo la distrazione del conducente e garantire la sicurezza degli occupanti del veicolo, nonché quella degli altri conducenti, si raccomanda di evitare l'uso del touchscreen per regolare le impostazioni mentre il veicolo è in movimento.

Utilizzare il touchscreen per controllare molte funzioni che, nelle auto tradizionali, vengono controllate tramite pulsanti fisici (ad esempio per la regolazione del riscaldamento e dell'aria condizionata, dei fari, ecc.). Il touchscreen consente inoltre di controllare i contenuti multimediali, navigare, utilizzare le funzioni di intrattenimento e personalizzare la Model X in base alle proprie preferenze. Per accedere in tutta comodità ai comandi più comuni del touchscreen, utilizzare i comandi vocali (vedere [Comandi vocali a pagina 17](#)).

Se il touchscreen non risponde o mostra un comportamento insolito, è possibile riavviarlo (vedere [Riavvio del touchscreen o del quadro strumenti a pagina 8](#)).

**AVVERTENZA:** Non applicare un protettgischermo sul touchscreen. La mancata osservanza di questa precauzione può causare l'invio di comandi non intenzionali al touchscreen (comandi fantasma), un ritardo o un'assenza di risposta ai comandi tattili, una scarica elettrostatica che potrebbe danneggiare il touchscreen, ecc. Eventuali danni causati dall'installazione di un protettgischermo non sono coperti dalla garanzia.

**NOTA:** Le illustrazioni sono fornite al solo scopo di migliorare la comprensione dei concetti. A seconda delle opzioni del veicolo, della versione del software, del paese e delle impostazioni internazionali e della lingua, i dettagli visualizzati sullo schermo saranno diversi.

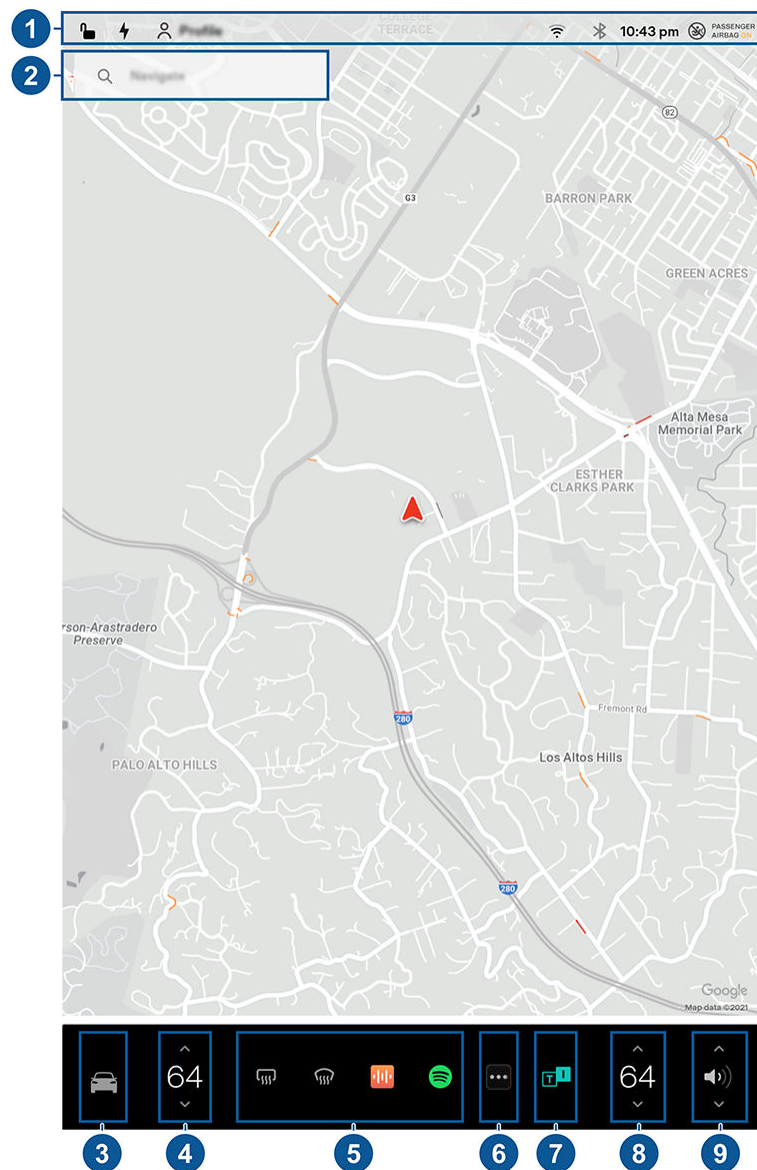

1. **Barra di stato:** consente di trovare i comandi e lo stato della vettura nella barra superiore (vedere [Icane della barra di stato superiore a pagina 7](#)).
2. **Navigazione:** consente di cambiare l'orientamento della mappa, trovare o navigare fino a una destinazione e cambiare le impostazioni di navigazione (vedere [Mappe e navigazione a pagina 193](#)).
3. **Comandi:** per controllare diverse funzioni e personalizzare la Model X in base alle proprie preferenze. La schermata Comandi appare sopra alla mappa. Toccare un'opzione nella schermata Comandi per visualizzare le varie impostazioni e preferenze associate all'opzione selezionata.

Per ricercare un'impostazione specifica, toccare **Ricerca** nella parte superiore della schermata Comandi. Apportare le modifiche direttamente dal risultato o toccare il collegamento per andare all'opzione in Comandi.



Quando accanto a un'impostazione specifica viene visualizzata un'icona delle informazioni, toccarla per visualizzare una finestra popup che fornisce utili dettagli sull'impostazione in questione.

**NOTA:** Tramite i comandi vocali, è possibile regolare un gran numero di comandi, impostazioni e preferenze (come climatizzatore, dispositivi multimediali e navigazione) senza utilizzare le mani (vedere [Comandi vocali a pagina 17](#)).

**NOTA:** È possibile inviare a Tesla un feedback sul touchscreen premendo a lungo questa icona.

4. **Comandi del climatizzatore (conducente):** utilizzare le frecce a sinistra e a destra per ridurre/aumentare la temperatura dell'abitacolo. Toccare **Diviso** sulla visualizzazione pop-up e scegliere comandi separati per il conducente e il passeggero. Toccare l'icona della temperatura per personalizzare le impostazioni del comando del climatizzatore (vedere [Utilizzo dei comandi del climatizzatore a pagina 183](#)).
5. **Le mie app:** Per l'accesso one-touch ad app e comandi utilizzati con maggiore frequenza, è possibile scegliere cosa visualizzare qui. Vedere [Personalizzazione di Le mie app a pagina 7](#).
6. **Utilità di avvio app:** Toccare l'Utilità di avvio app per aprire il cassetto delle app. Quindi, toccare un'app per aprirla. L'app scelta viene visualizzata sopra la mappa. Per chiudere un'app, trascinarla verso il basso.
7. **App recenti:** mostra le app utilizzate più di recente. Il numero di app recenti visualizzate dipende da quante app sono state aggiunte a **Le mie app**. Una volta raggiunto il numero massimo di app in **Le mie app**, vengono visualizzate solo le app più recenti.
8. **Comandi del climatizzatore (passeggero):** vengono visualizzati quando i comandi della temperatura sono stati impostati su **Diviso** per consentire di impostare comandi separati per il conducente e il passeggero.
9. **Controllo volume:** controlla il volume del Media Player e delle telefonate (vedere [Comandi del volume a pagina 199](#)). Il volume delle istruzioni di navigazione viene controllato separatamente (vedere [Mappe e navigazione a pagina 193](#)).

## Personalizzazione di Le mie app

Per l'accesso one-touch ad app e comandi più utilizzati, è possibile scegliere cosa visualizzare nell'area **Le mie app** sulla barra inferiore del touchscreen:

1. Accedere alla modalità di personalizzazione tenendo premuti un comando o un'app nell'area **Le mie app**. Se l'area è vuota, toccare l'Utilità di avvio app.
2. Trascinare un'app o un comando dal cassetto delle app all'area **Le mie app** nella barra inferiore.

**NOTA:** I riscaldatori dei sedili selezionati dal cassetto delle app vengono visualizzati accanto alla temperatura, anziché nell'area **Le mie app**.

**NOTA:** Quando si raggiunge il numero massimo di app o comandi in **Le mie app**, l'aggiunta di un'altra app rimuove automaticamente l'app più a destra.

**NOTA:** Rimuovere un'app o un comando dall'area **Le mie app** tenendo premuto l'elemento in questione, quindi toccando il relativo simbolo "X".

## Icane della barra di stato superiore



Toccare per bloccare/sbloccare tutte le portiere e i vani bagagli.

**16:20**

Il veicolo aggiorna automaticamente l'ora. Se l'ora non è corretta, verificare che il veicolo disponga di connettività Internet e GPS e del software più recente.





## Touchscreen



Viene visualizzato quando un aggiornamento software è stato scaricato ed è pronto per l'installazione. (Vedere [Aggiornamenti software a pagina 220](#)).



Aggiungere, configurare o commutare rapidamente i profili del conducente (inclusa la modalità Valet e l'opzione Easy Entry). Vedere [Profili conducente a pagina 98](#).



Controllare o programmare i dispositivi HomeLink (se in dotazione) (vedere [Garage smart a pagina 70](#)).



Viene visualizzato quando è attiva una notifica. Toccare per visualizzare le informazioni relative alla notifica. Per visualizzare un elenco delle notifiche recenti, in cui le più recenti vengono visualizzate per prime, è anche possibile toccare **Assistenza > Notifiche**.

Connesso a una rete Wi-Fi.



Connesso alla rete cellulare. Toccare per connettersi al Wi-Fi (vedere [Wi-Fi a pagina 64](#)).



Visualizzata quando la connessione cellulare della Model X è scarsa o non disponibile. Toccare questa icona per accedere rapidamente alle impostazioni Wi-Fi.



Connettersi a un dispositivo Bluetooth (vedere [Bluetooth a pagina 65](#)).



Stato dell'airbag del passeggero anteriore (vedere [Airbag a pagina 55](#)).

## Riavvio del touchscreen o del quadro strumenti

È possibile riavviare il touchscreen se non risponde o mostra un comportamento insolito.

**NOTA:** Per garantire la sicurezza degli occupanti e degli altri veicoli sulla strada, riavviare il touchscreen solo quando il veicolo è in posizione di stazionamento.

1. Innestare la marcia di stazionamento.
2. Tenere premuti entrambi i pulsanti di scorrimento sul Volante finché il touchscreen non diventa nero. Premere il pedale del freno mentre di premono i pulsanti di scorrimento non ha alcun effetto e pertanto non è necessario.



3. Dopo qualche secondo compare il logo Tesla. Attendere circa 30 secondi che il touchscreen si riavvi. Se il touchscreen continua a non rispondere o a manifestare un comportamento anomalo dopo qualche minuto, provare a eseguire un ciclo di accensione del veicolo (se possibile). Vedere [Ciclo di accensione del veicolo a pagina 73](#).

Per ripristinare il quadro strumenti, innestare la marcia Park e premere i due pulsanti superiori sullo sterzo (**Comandi vocali e Avanti**) per 15-30 secondi o finché lo schermo non diventa nero. Dopo pochi secondi viene visualizzato il logo Tesla. Attendere circa 30 secondi che il quadro strumenti si riavvi.

**NOTA:** La pressione dei pulsanti di scorrimento riavvia solo il touchscreen. Non riavvia altri componenti del veicolo e non attiva e disattiva Model X.

## Personalizzazione delle impostazioni di display e audio

Toccare **Comandi > Display** per regolare le impostazioni del display in base alle proprie preferenze:

- **Aspetto:** consente di impostare il display su **Scuro** o **Chiaro**. Quando questa opzione è impostata su **Auto**, la luminosità cambia automaticamente in base alle condizioni di luce ambientale.
- **Luminosità:** trascinare il cursore per controllare manualmente il livello di luminosità. Se **Modalità display** è impostata su **Auto**, il touchscreen si regola con maggiore precisione in base alle condizioni di luce ambientale e alle preferenze di luminosità del conducente. Model X ricorda le preferenze di luminosità scelte e regola il touchscreen di conseguenza.
- **Risparmio energetico:** quando questa funzione è attiva, la Model X riduce la quantità di energia consumata quando non è in uso (per i veicoli più recenti è automatica). Vedere [Massimizzare l'autonomia a pagina 218](#).

- **Pulizia schermo:** quando questa modalità è attivata, il touchscreen si oscura e si disattiva temporaneamente per facilitare la pulizia. Seguire le istruzioni visualizzate sullo schermo per uscire dalla modalità Pulizia schermo.
- **Touchscreen Language:** selezionare la lingua visualizzata sul touchscreen.  
**NOTA:** Model X deve essere in Park per poter modificare la lingua. Quando si cambia la lingua, si noterà un breve ritardo, poiché la Model X spegne e riavvia il touchscreen.
- **Lingua per comandi vocali:** consente di scegliere la lingua da utilizzare per i comandi vocali.
- **Voice Navigation Language:** scegliere la lingua utilizzata dal sistema di navigazione per le istruzioni vocali.  
**NOTA:** Per le lingue da scaricare, selezionare la lingua dall'elenco a discesa per avviare il download (è necessaria una connessione Wi-Fi).
- **Ora:** scegliere se visualizzare l'ora nel formato 12 o 24 ore.
- **Visualizzazione energia:** consente di visualizzare l'energia rimanente e le unità di carica come percentuale dell'energia rimanente nelle batterie o come stima della distanza percorribile.  
**NOTA:** Nel prevedere quando ricaricare, utilizzare le stime sull'energia richiesta a titolo generale di riferimento. Sono diversi i fattori che influiscono sul consumo energetico. Vedere [Fattori che influenzano il consumo di energia a pagina 218](#).
- **Distanza:** Scegliere l'unità di misura tra sistema metrico (chilometri, centimetri, ecc.) o imperiale (miglia, pollici, ecc.).
- **Temperatura:** consente di scegliere di visualizzare la temperatura in gradi Fahrenheit o Celsius.
- **Pressione pneumatici:** consente di visualizzare la pressione degli pneumatici in BAR o PSI.

Oltre a personalizzare il display, è possibile attivare la Joe Mode per ridurre il volume di tutti i segnali acustici non relativi a problemi critici per la sicurezza. Per attivarla, toccare **Comandi > Sicurezza > Joe Mode**.

## Assegnazione di un nome al veicolo

Per personalizzare ulteriormente il proprio veicolo, è possibile assegnargli un nome. Toccare **Comandi > Software > Dai un nome al veicolo** sul lato destro del touchscreen sotto l'immagine della Model X. Se il veicolo ha già un nome, toccare quest'ultimo per cambiarlo. Immettere il nuovo nome nella finestra popup e toccare **Salva**. Il nome della Model X viene visualizzato anche nell'app mobile Tesla.

## Cancellazione dei dati personali con il ripristino di fabbrica

Quando la Model X cambia proprietà, per sicurezza eseguire un ripristino di fabbrica *prima di rimuovere il veicolo dall'account* toccando **Comandi > Manutenzione > Ripristino di fabbrica**. Prima della cancellazione dei dati, la Model X verifica le credenziali chiedendo di immettere il nome utente e la password associati all'account Tesla.

**NOTA:** È possibile eseguire un ripristino di fabbrica soltanto quando il veicolo è presente nel proprio account. Una volta rimosso il veicolo dal proprio account, non sarà più possibile effettuare un ripristino delle impostazioni personalizzate ai valori predefiniti di fabbrica, cancellando tutti i dati personali.



## Componenti elettronici dell'abitacolo

Oltre ai vani portaoggetti e ai portabicchieri (vedere [Vani portaoggetti nell'abitacolo a pagina 35](#)), l'abitacolo della Model X supporta vari componenti elettronici come porte USB, e una presa di alimentazione da bassa tensione.

### Porte USB

Sulla parte anteriore della console centrale della Model X sono disponibili due porte USB da utilizzare per connettere dispositivi USB esterni. Per riprodurre file audio memorizzati su un'unità USB collegata a queste porte, vedere [Riproduzione di contenuti multimediali da dispositivi a pagina 201](#). Queste porte possono inoltre essere utilizzate per ricaricare i dispositivi USB.

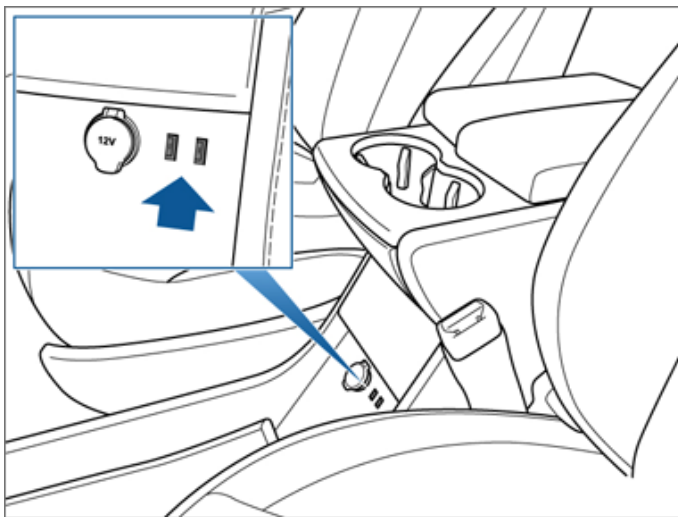

Inoltre, la Model X ha due porte USB riservate alla ricarica situate sul lato posteriore della console centrale e un'altra porta riservata alla ricarica situata tra i sedili della terza fila (se in dotazione).

**NOTA:** è possibile caricare quattro dispositivi contemporaneamente utilizzando le due porte situate sul lato anteriore della console centrale e le due porte situate sul lato posteriore della console.

**NOTA:** L'alimentazione è disponibile quando il veicolo è considerato "attivo", cosa che può accadere per diversi motivi. Ad esempio, quando si utilizzano funzioni quali Summon o quando vengono abilitate funzioni quali Pre-climatizzazione, Protezione Surriscaldamento Cabina, Tenere acceso il climatizzatore, Modalità cane, Modalità camp, Modalità sentinella, ecc. Il veicolo è "attivo" anche durante la carica della batteria da bassa tensione o quando questa è in uso, durante una ricarica ad alta tensione, quando il veicolo comunica con l'app mobile, ecc. Lasciare un accessorio collegato non determina lo scaricamento della batteria da bassa tensione.

### Bassa tensione Presa di alimentazione

Sulla parte anteriore della console centrale della Model X è disponibile una presa di alimentazione. Una presa di alimentazione aggiuntiva da bassa tensione è situata nel vano bagagli posteriore. L'alimentazione è disponibile quando il quadro strumenti e il touchscreen sono accesi.

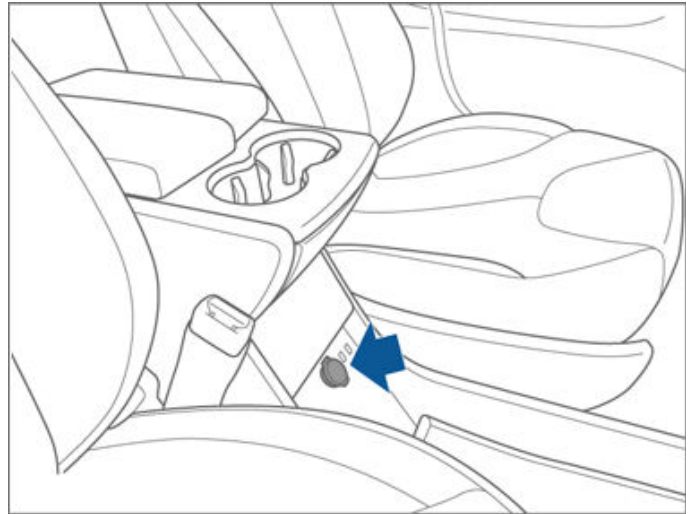

Essendo da bassa tensione le prese sono adatte per accessori con un assorbimento continuo di 11 A (15 A di picco) o fino a un massimo di 150 watt continui (180 watt di picco).

**NOTA:** L'alimentazione è disponibile quando il veicolo è considerato "attivo", cosa che può accadere per diversi motivi. Ad esempio, quando si utilizzano funzioni quali Summon o quando vengono abilitate funzioni quali Pre-climatizzazione, Protezione Surriscaldamento Cabina, Tenere acceso il climatizzatore, Modalità cane, Modalità camp, Modalità sentinella, ecc. Il veicolo è "attivo" anche durante la carica della batteria da bassa tensione o quando questa è in uso, durante una ricarica ad alta tensione, quando il veicolo comunica con l'app mobile, ecc. Lasciare un accessorio collegato non determina lo scaricamento della batteria da bassa tensione.

**NOTA:** Nei casi in cui la Model X non sia in grado di rilevare la chiave (batteria scarica, interferenze, ecc.), posizionarla immediatamente sotto la presa di alimentazione da bassa tensione nella console centrale dove la Model X è in grado di rilevarla meglio.



**AVVERTENZA:** la presa e il connettore di un accessorio potrebbero surriscaldarsi.





## Presentazione del quadro strumenti

Le informazioni visualizzate sul quadro strumenti variano a seconda dello stato della Model X:

- Off (illustrato di seguito).
- Guida (vedere [Quadro strumenti - Guida a pagina 15](#)).
- Ricarica (vedere [Stato di carica a pagina 210](#)).

Se la Model X è spenta, sul quadro strumenti viene visualizzata l'autonomia stimata residua, lo stato delle portiere e la temperatura esterna. Quando si preme il pedale del freno, tutte le spie lampeggiano brevemente. Se non sono relative a un problema corrente, si spengono subito dopo. Se una spia non si accende o non si spegne, contattare Tesla.

**NOTA:** La seguente illustrazione viene fornita esclusivamente a titolo dimostrativo. A seconda delle opzioni del veicolo, della versione software e del paese, le informazioni visualizzate potrebbero essere leggermente differenti.



Le spie seguenti si attivano sul quadro strumenti per avvisare o indicare una condizione specifica.

USA e Messico:



Se sul touchscreen viene visualizzata questa spia rossa dei freni in un momento diverso dal primo avvio della Model X, il sistema frenante non funziona correttamente o il livello del liquido dei freni è insufficiente. Contattare immediatamente Tesla. Applicare una pressione costante e tenere premuto forte il pedale del freno per arrestare il veicolo non appena le condizioni di sicurezza lo consentono.

Canada:



Se sul touchscreen viene visualizzata questa spia rossa dei freni in un momento diverso dal primo avvio della Model X, il sistema frenante non funziona correttamente o il livello del liquido dei freni è insufficiente. Contattare immediatamente Tesla. Applicare una pressione costante e tenere premuto forte il pedale del freno per arrestare il veicolo non appena le condizioni di sicurezza lo consentono.

USA e Messico:



Sul touchscreen viene visualizzata questa spia ambra dei freni se è stato rilevato un guasto al servofreno. Applicare una pressione costante e tenere premuto forte il pedale del freno per arrestare il veicolo non appena le condizioni di sicurezza lo consentono. Sarà attiva la Hydraulic Boost Compensation (vedere [#unique\\_64 a pagina](#) ).



## Quadro strumenti



Canada:

Sul touchscreen viene visualizzata questa spia ambra dei freni se è stato rilevato un guasto al servofreno. Applicare una pressione costante e tenere premuto forte il pedale del freno per arrestare il veicolo non appena le condizioni di sicurezza lo consentono. Sarà attiva la Hydraulic Boost Compensation (vedere [#unique\\_64 a pagina](#) ).

USA e Messico:



La spia dell'ABS lampeggia brevemente in ambra sul touchscreen al primo avviamento di Model X. Se successivamente la spia si accende in qualsiasi momento, significa che l'ABS è guasto e non è in funzione. Contattare Tesla. Il sistema frenante rimane comunque funzionante e non viene interessato dai problemi dell'ABS. Le distanze di frenata potrebbero tuttavia essere superiori. Guidare con prudenza ed evitare frenate brusche.

Canada:



La spia dell'ABS lampeggia brevemente in ambra sul touchscreen al primo avviamento di Model X. Se successivamente la spia si accende in qualsiasi momento, significa che l'ABS è guasto e non è in funzione. Contattare Tesla. Il sistema frenante rimane comunque funzionante e non viene interessato dai problemi dell'ABS. Le distanze di frenata potrebbero tuttavia essere superiori. Guidare con prudenza ed evitare frenate brusche.



Quando il freno di stazionamento viene inserito manualmente attraverso il touchscreen, si accende, sul touchscreen, la spia rossa del freno di stazionamento.

USA e Messico:



Quando il freno di stazionamento viene inserito manualmente attraverso il touchscreen, si accende, sul touchscreen, la spia rossa del freno di stazionamento.

Canada:



In caso di problemi elettrici del freno di stazionamento, si accende la spia ambra corrispondente e sul touchscreen viene visualizzato un messaggio di errore.

USA e Messico:



In caso di problemi elettrici del freno di stazionamento, si accende la spia ambra corrispondente e sul touchscreen viene visualizzato un messaggio di errore.

Canada:

I fari anabbaglianti sono accesi.



I fari abbaglianti sono accesi. Si accende quando sono attivi i fari abbaglianti ma l'impostazione Abbaglianti Automatici se in dotazione è disattivata oppure se l'impostazione Abbaglianti Automatici è attivata ma è temporaneamente non disponibile. Vedere [Fari abbaglianti a pagina 81](#).



I fari abbaglianti sono accesi e la funzione Abbaglianti Automatici se in dotazione è pronta a spegnerli se viene rilevata luce davanti alla Model X. Vedere [Fari abbaglianti a pagina 81](#).





I fari abbaglianti sono momentaneamente spenti perché la funzione Abbaglianti Automatici se in dotazione è attiva e ha rilevato luce davanti alla Model X. Quando non viene più rilevata luce, gli abbaglianti vengono riaccesi automaticamente. Vedere [Fari abbaglianti a pagina 81](#).



Le luci di stazionamento (luci laterali, luci di posizione e luci della targa) sono accese . Vedere [Luci a pagina 81](#).



Fendinebbia, se in dotazione . Vedere [Luci a pagina 81](#).



Illuminazione anteriore adattiva, se in dotazione . Vedere [#unique\\_65 a pagina .](#)



I sistemi elettronici di controllo della stabilità riducono attivamente al minimo lo slittamento delle ruote controllando la pressione dei freni e la potenza del motore (spia lampeggiante ambra). Vedere [Controllo trazione a pagina 95](#). Se questa spia rimane accesa indica che è stato rilevato un guasto ed è necessario contattare Tesla immediatamente.



Se viene rilevato un guasto che riduce la prestazione del sistema delle sospensioni pneumatiche, si accende questa spia gialla (vedere [Sospensioni pneumatiche a pagina 90](#)). Se il problema persiste, contattare Tesla.



Se viene rilevato un guasto che disattiva il sistema sospensioni pneumatiche, sul quadro strumenti si accende una spia rossa (vedere [Sospensioni pneumatiche a pagina 90](#)). Contattare Tesla.



Sicurezza airbag. Se questa spia rossa non lampeggia brevemente quando la Model X è pronta per la guida o se rimane accesa, contattare immediatamente Tesla. Vedere [Airbag a pagina 55](#).



Stazionamento veicolo sta applicando attivamente i freni. Vedere [Stazionamento veicolo a pagina 94](#).



Avviso di pressione degli pneumatici. La pressione di uno pneumatico non è corretta. Se viene rilevato un problema nel sistema di monitoraggio della pressione degli pneumatici (TPMS), la spia lampeggia. Per guasti al sistema TPMS, contattare Tesla. Vedere [Cura e manutenzione degli pneumatici a pagina 225](#).



Una portiera o il vano bagagli è aperto . Vedere [Chiavi e portiere a pagina 20](#), [Vano bagagli posteriore a pagina 30](#), o [Vano bagagli anteriore a pagina 33](#).



## Quadro strumenti



La cintura di sicurezza di un sedile occupato non è allacciata. Vedere [Cinture di sicurezza a pagina 42](#).



I sistemi elettronici di controllo della stabilità non limitano più lo slittamento delle ruote. Su un veicolo con trazione posteriore, il sistema di controllo della trazione è stato disattivato oppure su un veicolo con trazione integrale è stata attivata la Partenza con scarsa aderenza. Vedere [Controllo trazione a pagina 95](#).



Model X è in Modalità trasporto e può essere spostata liberamente. Quando si esce dal veicolo, non viene automaticamente innestata la marcia di stazionamento. Vedere [Istruzioni per i trasportatori a pagina 257](#).



È attiva la modalità rimorchio (se in dotazione) . Vedere [Traino e accessori a pagina 105](#).



Viene visualizzata quando parte dell'energia immagazzinata nella batteria potrebbe non essere disponibile in condizioni climatiche rigide. In condizioni climatiche rigide, anche le velocità di ricarica possono risultare limitate. Se la Model X è collegata, è possibile riscaldare la batteria accendendo il climatizzatore tramite l'app mobile. L'icona del fiocco di neve non viene più visualizzata quando la batteria è sufficientemente riscaldata.



La potenza del veicolo è al momento limitata poiché la carica residua della batteria è bassa o i sistemi del veicolo vengono riscaldati o raffreddati.



Lampeggia in verde per indicare che l'indicatore di direzione sinistra è attivo. Entrambi gli indicatori di direzione lampeggiano di luce verde quando sono attive le luci di emergenza.



Lampeggia in verde per indicare che l'indicatore di direzione destra è attivo. Entrambi gli indicatori di direzione lampeggiano di luce verde quando sono attive le luci di emergenza.

## Messaggi pop-up e avvisi del veicolo

I messaggi pop-up appaiono sul quadro strumenti. Possono comparire, ad esempio, spie di segnalazione delle cinture di sicurezza se una cintura è slacciata in un posto occupato, un avviso che informa il conducente di una chiamata in arrivo, messaggi di testo, se applicabili, e comandi vocali quando in uso.

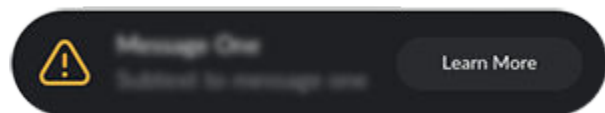

È possibile visualizzare un elenco di avvisi del veicolo toccando l'icona delle notifiche sul touchscreen.

**NOTA:** Attualmente le informazioni aggiuntive non sono disponibili per tutti gli avvisi.



## Quadro strumenti - Guida

Quando si guida la Model X (o si è pronti a guidarla), il quadro strumenti mostra lo stato di guida attuale e fornisce una visualizzazione in tempo reale della strada come rilevata dai componenti dell'Autopilot (vedere [Informazioni sulla funzione Autopilot a pagina 114](#)). La visualizzazione viene automaticamente ingrandita in base alle esigenze per informare il conducente che è stato rilevato un veicolo in un punto cieco.

**NOTA:** La seguente illustrazione viene fornita esclusivamente a titolo dimostrativo. A seconda delle opzioni del veicolo, della versione software e del paese, le informazioni visualizzate potrebbero essere leggermente differenti.

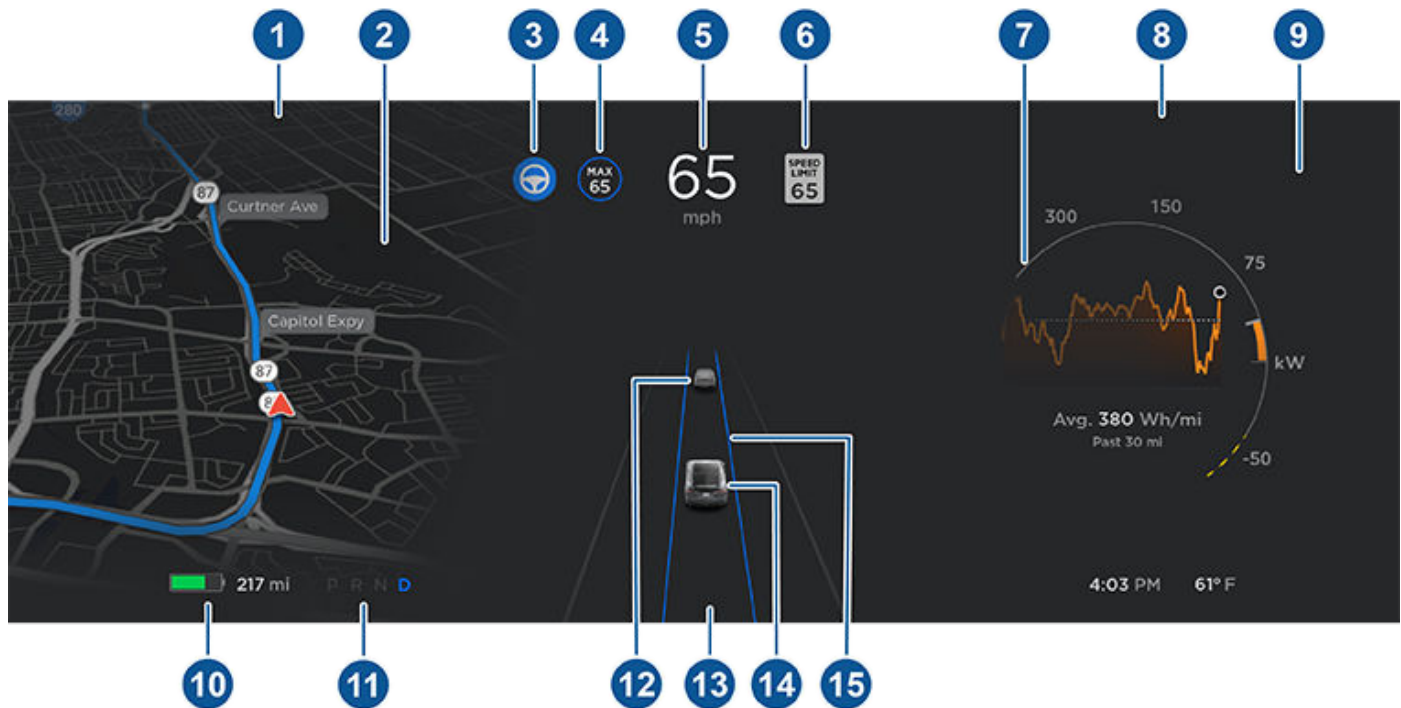

**NOTA:** Toccare **Comandi > Autopilot > Anteprima visualizzazione guida autonoma completa** (se in dotazione) per visualizzare ulteriori informazioni sulla strada e sull'area circostante, come ad esempio segnaletica, semafori, oggetti (ad esempio bidoni della spazzatura e pali) e così via. .

1. Le spie vengono visualizzate all'estremità superiore per fornire informazioni sullo stato (vedere [Presentazione del quadro strumenti a pagina 11](#)).
2. Quando si naviga verso una destinazione, in questo punto vengono visualizzate le istruzioni di navigazione. I pulsanti sul lato sinistro del volante permettono di impostare le informazioni visualizzate nella sezione sinistra del quadro strumenti (vedere [Utilizzo dei pulsanti a sinistra sul volante a pagina 74](#)) quando non sono presenti le istruzioni di navigazione.
3. Il Sistema di Autosterzata è in funzione e sterza attivamente la Model X. Se il Sistema di Autosterzata è disponibile ma non è stato attivato, l'icona è grigia (vedere [Sistema di Autosterzata a pagina 132](#)).
4. Il Cruise control adattativo è in funzione e ha impostato la velocità desiderata. Quando il Cruise Control adattativo al traffico è disponibile ma non è stata impostata la velocità di crociera, l'icona è grigia e la velocità non viene visualizzata (vedere [Cruise Control adattativo a pagina 126](#)).

5. Velocità di guida.

6. Limite di velocità (se disponibile) attualmente rilevato dal Sistema di Assistenza per la Velocità (vedere [Sistema di Assistenza per la Velocità a pagina 173](#)).

**NOTA:** Intorno all'icona del limite di velocità può comparire un contorno blu per segnalare che il limite di velocità è stato superato.

7. Se la Model X limita la potenza, sul grafico dell'energia in corrispondenza del misuratore di potenza vengono visualizzate linee tratteggiate. Le linee tratteggiate compaiono all'estremità superiore (energia in uso) quando viene limitata la potenza disponibile per l'accelerazione e all'estremità inferiore (energia ottenuta) quando viene limitata la potenza che può essere ottenuta dalla frenata rigenerativa. Model X limita la potenza per molti motivi. Di seguito sono riportati solo alcuni esempi:



## Quadro strumenti

---

- L'accelerazione può essere limitata quando la batteria sta raggiungendo un livello di carica basso oppure se gli organi di trasmissione sono caldi.
- Sia l'accelerazione che la frenata rigenerativa possono essere limitate quando la temperatura ambiente è molto alta o molto bassa.
- La frenata rigenerativa può inoltre essere limitata nel caso in cui la batteria sia completamente carica.

**NOTA:** È possibile utilizzare i pulsanti sul lato destro del volante per impostare il contenuto visualizzato nella sezione destra del quadro strumenti (vedere [Utilizzo dei pulsanti sulla destra del volante a pagina 75](#)).

8. Prestare attenzione agli importanti messaggi di avviso visualizzati in questa sezione. Se sono accese spie, è possibile visualizzare le relative informazioni toccando l'icona di avviso (punto esclamativo) sulla barra di stato all'estremità superiore del touchscreen.
9. I pulsanti sul lato destro del volante permettono di impostare le informazioni visualizzate nella sezione destra del quadro strumenti (vedere [Utilizzo dei pulsanti sulla destra del volante a pagina 75](#)) quando non è attiva una telefonata.
10. Distanza (o energia) totale di guida stimata a disposizione. Anziché la distanza di guida, è possibile visualizzare la percentuale di energia residua della batteria. A tale fine, toccare **Comandi > Display > Visualizzazione energia**.

**NOTA:** quando si prevede di ricaricare, utilizzare le stime dell'autonomia esclusivamente a titolo generale di riferimento.

11. Modalità di guida al momento selezionata: stazionamento, retromarcia, folle o marcia avanti.
12. Il veicolo davanti a voi (se applicabile).
13. Prestare attenzione agli importanti messaggi relativi alla guida visualizzati nella sezione centrale inferiore del quadro strumenti.
14. La Model X.
15. Quando il Sistema di Autosterzata è attivo e rileva la corsia di marcia, questa viene evidenziata in blu (vedere [Sistema di Autosterzata a pagina 132](#)). In base alle condizioni di guida correnti, potrebbero essere visualizzate le corsie adiacenti.

**NOTA:** Se la funzione Navigare con Autopilot è attiva, la corsia di guida viene visualizzata come un'unica linea blu di fronte alla Model X (vedere [Navigare con Autopilot a pagina 137](#)).

 **AVVERTENZA:** anche se il quadro strumenti mostra il traffico circostante, alcuni veicoli potrebbero non essere visualizzati. Non affidarsi mai al quadro strumenti per determinare la presenza di un veicolo (ad esempio nei punti ciechi). Servirsi sempre dei retrovisori e guardare dietro di sé.



**NOTA:** Per una maggiore comodità, Tesla offre la possibilità di scegliere tra diverse lingue per l'utilizzo dei comandi vocali. Per cambiare lingua, toccare **Comandi > Display > Lingua per riconoscimento vocale**.

Tramite i comandi vocali, è possibile controllare impostazioni e preferenze in tutta comodità senza utilizzare il touchscreen. I comandi vocali sono progettati per capire le richieste effettuate con la voce naturale dell'utente. Di seguito è riportato un elenco non esaustivo delle azioni che si possono eseguire con i comandi vocali:

- Regolare le preferenze di climatizzazione
- Modificare la velocità e la frequenza di funzionamento dei tergicristalli
- Controllare vari aspetti del veicolo
- Attivare la navigazione verso una destinazione
- Chiamare un contatto della rubrica
- Interagire con app e impostazioni

Per avviare un comando vocale, toccare il pulsante voce sul lato destro del Volante. Quando viene emesso un segnale acustico, chiedere ciò che si desidera.



## Esempi di comandi vocali

Ecco un elenco con alcuni esempi di comandi vocali. Non si tratta di un elenco esauriente. Tesla si adopera continuamente per migliorare i comandi vocali.

**NOTA:** Per attivare alcuni comandi vocali (come Modalità sentinella, Modalità cane ecc.), deve essere inserita la marcia di stazionamento.

## Comandi del climatizzatore

Regolare le preferenze di climatizzazione:

- "Raffredda l'abitacolo"
- "Riscalda l'abitacolo"
- "Attiva/disattiva il riscaldatore del sedile del conducente"
- "Raffredda la zona del passeggero"
- "Dirigi il flusso d'aria verso il mio viso"
- "Sincronizza il climatizzatore"
- "Aumenta/diminuisci la velocità della ventola"
- "Attiva/disattiva lo sbrinatori posteriore"
- "Imposta la temperatura/ventola..."
- "Attiva il ricircolo"

## Tergicristalli

Cambiare la velocità e la frequenza di funzionamento dei tergicristalli in base alle condizioni della strada e a quelle meteorologiche:

- "Aumenta la velocità dei tergicristalli"
- "Aumenta/diminuisci di...la velocità dei tergicristalli"
- "Attiva/disattiva i tergicristalli"

## Comandi del veicolo

Modificare vari comandi del veicolo:

- "Attiva/disattiva la modalità sentinella"
- "Tieni al sicuro la mia auto"
- "Blocca/sblocca le portiere"
- "Attiva la Modalità cane"
- "Apri/chiudi gli specchietti retrovisori"
- "Apri/chiudi lo sportello di ricarica"
- "Avvia/interrompi la ricarica"
- "Apri impostazioni di assistenza"
- "Apri il vano portaoggetti"

## Navigazione

Cercare o attivare la navigazione verso una destinazione:

- "Dove si trova [luogo]?"
- "Guida verso [luogo]"
- "Naviga verso [luogo]"
- "Mostra i Supercharger nelle vicinanze"
- "Mi sento affamato/fortunato" (vedere [Mappe e navigazione a pagina 193](#)).
- "Interrompi la navigazione"
- "Silenzia la navigazione vocale"



Se è stato definito un indirizzo di navigazione per la propria abitazione o ufficio, è possibile utilizzare un comando vocale per la navigazione come "Naviga fino a casa" o "Portami al lavoro".

## Contatti

Per chiamare o inviare messaggi a un contatto con il telefono connesso tramite Bluetooth (vedere [Telefono, calendario e conferenze via Web a pagina 68](#)), pronunciare:

- "Chiama [nome/numero di telefono del contatto]"
- "Invia un messaggio a [nome/numero di telefono del contatto]"

## Contenuti multimediali

Ascoltare contenuti multimediali e impostare le proprie preferenze di riproduzione:

- "Voglio ascoltare [nome del brano]"
- "Abbassa/alza il volume"
- "Passa al prossimo brano"
- "Metti in pausa/riproduci il brano"
- "Cambia la sorgente e metti [sorgente multimediale]"

Per migliorare la precisione del riconoscimento dei comandi vocali, fornire più dettagli al comando, per esempio artista e brano.

## App e impostazioni

Navigare tra le app e le impostazioni in tutta comodità:

- "Apri [Toybox/browser/theater/telefono]"
- "Cerca..."
- "Lo schermo è troppo luminoso"
- "Mostra il manuale d'uso"

È anche possibile creare un bug report pronunciando "Report", "Feedback", o "Bug report".

Per ulteriori informazioni sui comandi vocali, visitare <https://www.tesla.com/support/voice-commands>.

**NOTA:** A sostegno dei continui miglioramenti della qualità, Tesla acquisisce ed elabora le trascrizioni dei comandi vocali (come "imposta la temperatura a..."). Le registrazioni dei comandi vocali non vengono raccolte e le trascrizioni non sono associate all'account Tesla o al numero di identificazione del veicolo dell'utente. Per proteggere ulteriormente la privacy, non vengono acquisiti i comandi vocali contenenti informazioni personali (come "Vorrei andare a..." o "Fai una chiamata a...").



La Model X include i seguenti componenti del sistema Autopilot che eseguono il monitoraggio attivo dell'area circostante:

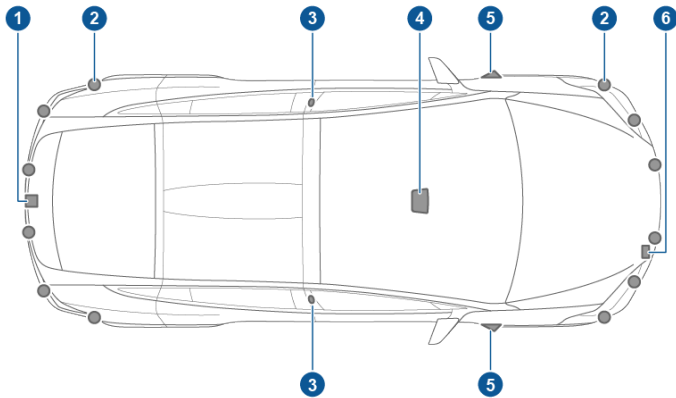

1. Sopra la targa posteriore è installata una telecamera.
2. I sensori a ultrasuoni (se in dotazione) si trovano nei paraurti anteriore e posteriore.
3. Sul montante di ciascuna portiera è installata una telecamera.
4. Sul parabrezza, sopra lo specchietto retrovisore, sono installate tre telecamere.
5. Su ciascun parafrangente anteriore è installata una telecamera.
6. Un radar (se in dotazione) è installato dietro il paraurti anteriore.

Model X dispone inoltre di sistemi di servosterzo e servofreno elettronici ad alta precisione.

## Guidare per calibrare le telecamere

Model X deve essere manovrata con precisione quando si utilizzano le funzioni del sistema Autopilot. Pertanto, le telecamere devono completare una procedura di calibrazione automatica prima che sia possibile utilizzare per la prima volta o in seguito ad alcuni tipi di interventi di riparazione funzioni come sistema di prevenzione della deviazione dalla corsia e frenata automatica d'emergenza. Per praticità, sul quadro strumenti viene visualizzato un indicatore di avanzamento.

Al termine della calibrazione, è possibile utilizzare le funzioni dell'Autopilot e quelle di sicurezza attiva. Generalmente, la calibrazione termina dopo aver guidato per 20-25 miglia (32-40 km), ma la distanza varia a seconda delle condizioni ambientali e della strada. Per esempio, la calibrazione viene completata più velocemente se si guida su una strada rettilinea con più corsie, come un'autostrada ad accesso controllato, con linee di demarcazione della corsia ad alta visibilità (sia nella corsia di guida che in quelle adiacenti). Contattare Tesla solo se la Model X non ha completato il processo di calibrazione dopo aver guidato per 100 miglia (160 km) nelle condizioni descritte.

Se una telecamera si sposta dalla posizione calibrata (ad esempio in seguito alla sostituzione della telecamera stessa o del parabrezza), è necessario cancellare la calibrazione. Per eseguire questa operazione, toccare **Comandi > Assistenza > Calibrazione telecam.** > **Cancella calibr.** Quando la calibrazione è stata cancellata, la Model X la esegue nuovamente. Sebbene questa operazione possa aiutare a eseguire nuovamente la calibrazione delle telecamere, **Cancella calibr.** potrebbe non risolvere tutti i problemi relativi a sensori e telecamere.

**NOTA:** Il processo di taratura automatica è applicabile solo ai veicoli Model X prodotti approssimativamente dopo il 12 ottobre 2016.

**NOTA:** Per la calibrazione, le telecamere richiedono linee di demarcazione della corsia ad alta visibilità sia nella corsia di guida e in quelle adiacenti (almeno due corsie su ciascun lato del veicolo). Per risultati ottimali, guidare nella corsia centrale di un'autostrada a più corsie, idealmente con almeno cinque corsie, tutte con linee di demarcazione chiaramente visibili e con traffico minimo.

**NOTA:** Se si tenta di usare una funzione non disponibile fino al completamento del processo di taratura, la funzione viene disabilitata e sul quadro strumenti viene visualizzato un messaggio.

**NOTA:** Model X deve ripetere il processo di taratura in caso di manutenzione delle telecamere da parte di Tesla e, in alcuni casi, dopo un aggiornamento software.

## Mantenimento delle telecamere libere da ostruzioni

Accertarsi che tutte le telecamere siano pulite e prive di ostruzioni prima di ogni guida e prima di usare le funzioni dell'Autopilot (vedere [Pulizia di una telecamera a pagina 232](#)). Telecamere sporche e sensori sporchi (se in dotazione) insieme a condizioni ambientali, come la pioggia, e linee di demarcazione delle corsie sbiadite possono influire sulle prestazioni dell'Autopilot. Se una telecamera è ostruita o schermata, la Model X visualizza un messaggio sul quadro strumenti e le funzioni dell'Autopilot potrebbero non essere disponibili.

La condensa può formarsi all'interno degli alloggiamenti delle telecamere, in modo particolare se si parcheggia il veicolo all'esterno in condizioni di clima freddo o umido. Sul quadro strumenti potrebbe essere visualizzato un messaggio di avviso che informa del blocco della telecamera e che alcune o tutte le funzioni dell'Autopilot potrebbero essere temporaneamente limitate fino a quando la visione della telecamera non tornerà normale. Per eliminare in modo proattivo la condensa, attivare il preconditionamento dell'abitacolo impostandolo su riscaldamento, attivare lo sbrinatori del parabrezza e indirizzare le bocchette dell'aria anteriori verso i montanti delle portiere (vedere [App mobile a pagina 61](#)).



## Blocco e sblocco senza chiave

Bloccare e sbloccare la Model X è molto facile. L'utente deve portare con sé una chiave valida, ma non deve necessariamente usarla. Model X è dotata di sensori intorno alla portiera del conducente in grado di riconoscere la presenza di una chiave entro un raggio di circa tre piedi (un metro). È quindi possibile tenere la chiave in tasca o nel borsellino e la Model X provvederà a rilevarla mentre ci si avvicina.

Quando ci si avvicina alla Model X portando con sé la chiave, le portiere si sbloccano automaticamente se è attiva la funzione **Passive Entry (Comandi > Sicurezza > Passive Entry)**. Per aprire il bagagliaio posteriore, premere l'interruttore posizionato sotto la maniglia esterna del portellone elettrico.

**NOTA:** Model X deve rilevare la chiave in prossimità della portiera del conducente prima che le portiere o il portellone elettrico si sblocchino.

**NOTA:** Se la funzione **Passive Entry** è disattivata, è necessario utilizzare la chiave per sbloccare la Model X. Vedere [Utilizzo della chiave a pagina 20](#).

Se il veicolo è dotato del pacchetto per l'aggiornamento Premium e la funzione **Portiere automatiche** è attiva, quando ci si avvicina alla Model X portando con sé la chiave, le portiere si sbloccano automaticamente e la portiera del conducente si apre parzialmente. Se il veicolo non è dotato di questo pacchetto, o se questa impostazione è disattivata, le portiere si sbloccano automaticamente e una portiera si apre premendo la relativa maniglia. Selezionando **Escludi apertura automatica delle portiere nell'abitazione** si disattiva l'apertura automatica, non la chiusura quando ci si trova a casa (impostare l'indirizzo di casa toccando **Naviga > Imposta come Casa**).

**NOTA:** È possibile scegliere se si desidera che tutte le portiere o solo quella del conducente si sblocchino quando ci si avvicina alla Model X portando con sé la chiave (vedere [Modalità sblocco portiera conducente a pagina 26](#)).

Quando si porta con sé la chiave, è inoltre possibile aprire il vano bagagli posteriore senza dover usare la chiave. È sufficiente premere l'interruttore situato sotto la maniglia esterna del portellone elettrico. [Modalità sblocco portiere conducente \(vedere \[Modalità sblocco portiera conducente a pagina 26\]\(#\)\)](#) deve essere disattivata e il veicolo deve rilevare la chiave in prossimità della portiera del conducente prima dell'apertura del vano bagagli posteriore.

Model X si blocca automaticamente. Attivando **Blocco dopo allontanamento**, la Model X si blocca quando ci si allontana portando con sé la chiave (vedere [Blocco portiere dopo allontanamento a pagina 26](#)).

Inoltre, è possibile impostare la Model X in modo che emetta un lieve avviso acustico ogni qual volta si bloccano o sbloccano le portiere del veicolo (se in dotazione). Per l'impostazione, toccare **Comandi > Veicolo > Suono di conferma blocco**.

Rimanendo seduti all'interno della Model X, è anche possibile bloccare e sbloccare il veicolo toccando l'icona sulla barra di stato del touchscreen.

## Utilizzo della chiave

Per acquisire rapidamente familiarità con la chiave, considerarla come una versione in miniatura della Model X, con il marchio Tesla che rappresenta la parte anteriore. La chiave ha tre pulsanti la cui superficie è morbida al tatto e un pulsante in metallo su ciascun lato per le portiere Falcon Wing.

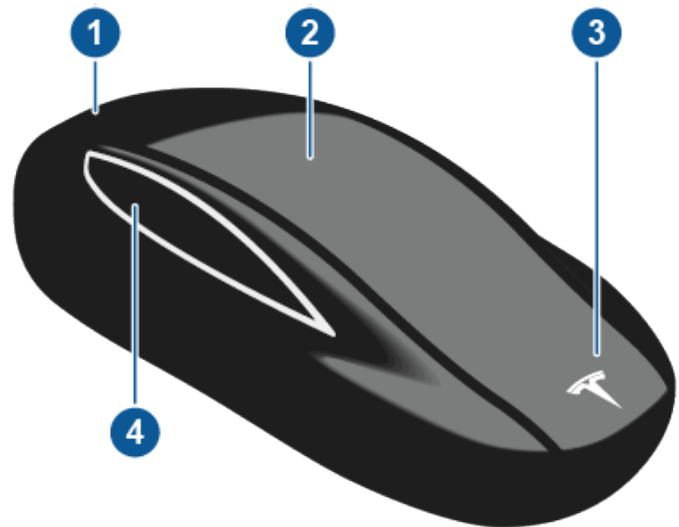

1. Vano bagagli
  - Premere due volte per aprire il vano bagagli posteriore.
  - Se il veicolo è dotato di un portellone elettrico, premere due volte per chiudere il vano bagagli posteriore. Premere una volta sola per bloccare il portellone mentre è in movimento.
  - Tenere premuto il pulsante per uno-due secondi per aprire lo sportellino della presa di ricarica.
2. Blocco/sblocco di tutte le portiere
  - Premere una volta per bloccare tutte le portiere e il vano bagagli posteriore. Le luci di emergenza lampeggiano una volta.  
**NOTA:** Se una portiera o il vano bagagli posteriore è aperto, le luci di emergenza lampeggiano tre volte e le portiere non si bloccano. È possibile abilitare una sola pressione del pulsante per chiudere tutte le portiere (e il vano bagagli posteriore) e bloccarle, attivando l'impostazione **Chiudi tutto con chiave** (toccare **Comandi > Veicolo > Chiudi tutto con chiave**). Per impostazione predefinita, questa impostazione è disattivata ed è necessario premere tre volte il pulsante per chiudere e bloccare tutte le portiere.
  - Premere due volte per sbloccare. Le luci di emergenza lampeggiano due volte.



**NOTA:** Se la Model X è dotata del pacchetto per l'aggiornamento Premium e la funzione Portiere automatiche è abilitata (toccare **Comandi > Veicolo > Portiere automatiche**), le portiere si sbloccano e la portiera del conducente si apre non appena ci si avvicina al veicolo. Premendo altre due volte, si apre la portiera anteriore lato passeggero.

### 3. Vano bagagli anteriore

- Premere due volte per aprire il vano bagagli anteriore.

### 4. Portiere Falcon Wing

- Premere due volte per aprire/chiedere la portiera Falcon Wing associata.
- Premere una volta per arrestare il movimento della portiera Falcon Wing associata. Una successiva doppia pressione del pulsante inverte il movimento della portiera Falcon Wing. Ad esempio, se la portiera si stava aprendo, si chiude e viceversa.

**NOTA:** le portiere Falcon Wing sono progettate per individuare in modo proattivo eventuali ostacoli che ne impediscono il movimento.

**⚠ AVVERTENZA:** le portiere Falcon Wing della Model X sono dotate di diversi sensori per rilevare la presenza di un oggetto nella traiettoria della portiera. Nella maggior parte dei casi, quando viene rilevato un oggetto, il movimento della portiera si blocca. Tuttavia, i sensori non sono in grado di rilevare tutte le aree in ogni circostanza, in particolare durante le operazioni di chiusura. Quindi, è opportuno monitorare il movimento delle portiere Falcon Wing per accertarsi che la traiettoria sia libera da ostacoli ed essere sempre pronti per intervenire tempestivamente ed evitare qualsiasi contatto della portiera con eventuali oggetti (incluse le persone). La mancata osservanza di questa precauzione potrebbe causare danni o lesioni personali gravi.

Non è necessario puntare la chiave verso la Model X, ma è necessario trovarsi entro il raggio d'azione, che varia a seconda della carica della batteria della chiave.

Se la Model X non rileva la chiave, sul touchscreen viene visualizzato un messaggio che indica che la chiave non è presente all'interno. Posizionare la chiave in un punto in cui possa essere rilevata correttamente dalla Model X, ovvero sotto la presa di alimentazione da bassa tensione (vedere [Chiave non nel veicolo a pagina 73](#)).

La chiave può subire interferenze da apparecchiature radio che operano su una frequenza analogica. Se si verifica tale evenienza, allontanare la chiave di almeno un piede (30 cm) da altri dispositivi elettronici (telefono, laptop e così via). Se la chiave non funziona, potrebbe essere necessario sostituire la relativa batteria. Se la batteria della chiave è scarica, è

possibile aprire la Model X seguendo la procedura di sblocco (vedere [Sblocco quando la chiave non funziona a pagina 27](#)).

**⚠ AVVERTENZA:** Ricordarsi di portare con sé la chiave durante la guida. Anche se è possibile guidare la Model X senza avere la chiave con sé, non sarà possibile riaccenderla dopo averla spenta.

**⚠ AVVERTENZA:** Proteggere la chiave da urti, temperature elevate e danni dovuti a liquidi. Evitare il contatto con solventi, cere e detergenti abrasivi.

## Sostituzione della batteria della chiave

La batteria della chiave dura circa un anno in condizioni di utilizzo normali. Quando è quasi scarica, sul quadro strumenti appare un messaggio. Eseguire le seguenti operazioni per sostituirla:

**NOTA:** Tesla consiglia di sostituire la batteria in tutte le chiavi contemporaneamente.

1. Con la chiave capovolta in modo che i pulsanti siano rivolti verso il basso su una superficie morbida, usare un utensile piccolo a lama piatta o un'unghia per aprire il coperchio inferiore.



**NOTA:** Se alla chiave viene attaccata un cordino, è possibile aprire il coperchio inferiore appoggiando il pollice sulla "X", quindi tirando saldamente la cordicella verso di sé (facendo fuoriuscire la chiave dal coperchio). È possibile fare leva sul coperchio anche appoggiando sul cordino un utensile piccolo a lama piatta, l'unghia di un dito o l'utensile fornito da Tesla.

2. Rimuovere la batteria rilasciando con attenzione i fermagli e facendola scorrere in posizione inclinata.



## Chiavi e portiere



3. Inserire la nuova batteria (tipo CR2354) con il lato "+" rivolto verso l'alto. La batteria si inserisce a misura, pertanto farla scorrere in posizione inclinata verso il contatto positivo (il contatto situato accanto al centro della chiave), quindi premere con decisione sull'altro lato, accertandosi che si sia inserita saldamente nella posizione corretta.

**NOTA:** Tesla raccomanda l'uso delle batterie Panasonic CR2354. Queste batterie possono essere acquistate presso rivenditori online, supermercati e drugstore.

**AVVERTENZA:** La batteria deve premere contro la molla situata sul contatto positivo. Non collocare la batteria direttamente sopra il contatto premendola con forza in direzione verticale. Questo tipo di inserimento potrebbe danneggiare il contatto.

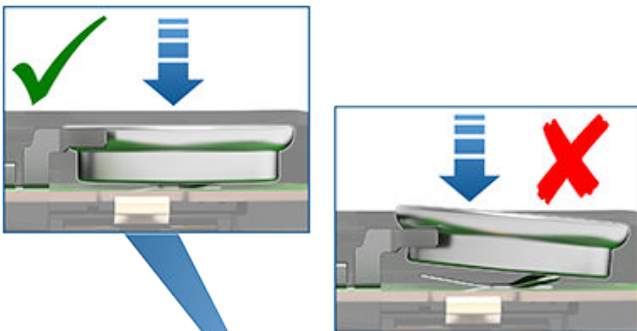

**NOTA:** Pulire la batteria prima di inserirla ed evitare di toccarne le superfici piatte. Le impronte delle dita sulle superfici piatte della batteria possono ridurne la durata.

4. Tenendo il coperchio inclinato, allineare le linguette sul lato più largo del coperchio ai fori asolati corrispondenti sulla chiave, quindi premere con decisione il coperchio finché la chiave non scatta in posizione.
5. Verificare che la chiave funzioni bloccando e sbloccando il veicolo.

### Fissaggio di un cordino

La chiave della Model X supporta l'uso di un cordino. Per fissare il cordino, aprire il coperchio inferiore come descritto sopra. Posizionare il cordino sul perno situato sul lato posteriore della chiave. Riallineare il coperchio e farlo scattare in posizione.

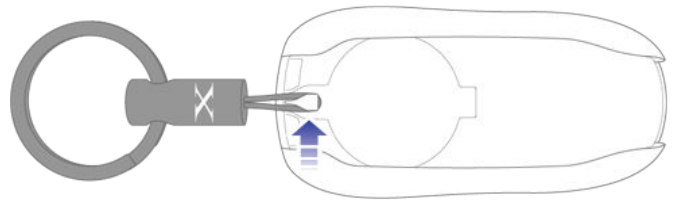

### Ottenere altre chiavi

Se si perde una chiave o si necessita di una chiave aggiuntiva, contattare Tesla. Model X può riconoscere fino a otto chiavi.

Quando si ordina una chiave nuova per la Model X, portare tutte le chiavi a disposizione per la riprogrammazione.

### Apertura e chiusura delle portiere anteriori dall'interno

Per aprire una portiera anteriore, tirare la maniglia interna della portiera verso di sé.







È inoltre possibile utilizzare il touchscreen per aprire e chiudere le portiere dall'interno della Model X. Toccare **Comandi**), quindi scegliere la portiera che si desidera aprire o chiudere.

La portiera del conducente si chiude automaticamente quando il sedile di guida è occupato e viene premuto il pedale del freno. È inoltre possibile chiudere le portiere semplicemente tirando la maniglia verso di sé.

**⚠ AVVERTENZA:** Prima di premere il pedale del freno, azionando quindi la chiusura automatica della portiera del conducente, assicurarsi che non siano presenti parti del corpo (mani, gambe ecc.) lungo la traiettoria di chiusura della portiera.

## Apertura e chiusura delle portiere anteriori dall'esterno

Le portiere della Model X sono azionate elettricamente. Quando ci si avvicina alla Model X portando con sé una chiave, le portiere si sbloccano automaticamente. Le portiere anteriori si aprono premendo le relative maniglie.

Inoltre, è possibile fare in modo che la portiera del conducente si apra automaticamente quando ci si avvicina e si chiuda automaticamente quando si esce dal veicolo (se in dotazione). La portiera si apre parzialmente tra 20° e 45° (aperta a metà) a seconda degli ostacoli rilevati.

Toccare **Comandi > Veicolo > Portiere automatiche**. Se questa impostazione è attiva, è possibile aprire la portiera del conducente anche premendo due volte il pulsante di blocco/sblocco del telecomando con chiave integrata. Premendo altre due volte, si apre la portiera anteriore lato passeggero. Selezionando **Escludi apertura automatica delle portiere nell'abitazione** si disattiva l'apertura automatica, non la chiusura quando ci si trova a casa (impostare l'indirizzo di casa toccando **Naviga > Imposta come Casa**).

**NOTA:** A seconda della data di fabbricazione e delle opzioni selezionate al momento dell'acquisto, alcune Model X potrebbero non essere dotate della funzione Portiere automatiche.

È inoltre possibile specificare se si desidera che si sblocchi solo la portiera del conducente toccando **Comandi > Veicolo > Modalità sblocco portiera conducente**. Vedere [Modalità sblocco portiera conducente a pagina 26](#).

**NOTA:** Vedere [Buone pratiche nei climi freddi a pagina 190](#) per le informazioni sull'apertura delle portiere nei climi freddi.

**⚠ AVVERTENZA:** Se il veicolo è parcheggiato in pendenza, le portiere anteriori potrebbero non aprirsi o chiudersi completamente in automatico. Non fare mai affidamento alla Model X per l'apertura o la chiusura completa delle portiere quando è parcheggiata in pendenza.

**NOTA:** A seconda della data di fabbricazione e delle opzioni selezionate al momento dell'acquisto, alcune Model X potrebbero non essere dotate della funzione Portiere automatiche.



Ogni volta che una portiera viene aperta, sul quadro strumenti compare la spia di portiera aperta. Inoltre, l'immagine della Model X sulla finestra **Comandi** del touchscreen fornisce anche una rappresentazione visiva di una portiera o di un vano bagagli aperti.

Per chiudere le portiere dall'esterno, è possibile:

- spingerle manualmente fino a chiuderle.
- Premere una volta o tre volte il pulsante di blocco/sblocco del telecomando con chiave integrata (se l'impostazione **Chiudi tutto con telecomando con chiave integrata** è attiva, per chiudere tutte le portiere e i vani bagagli è necessario premere una sola volta il pulsante. Se l'impostazione è disattivata, è necessario premerlo tre volte).

**NOTA:** le portiere ad azionamento elettrico si arrestano se viene rilevato un ostacolo.



**AVVERTENZA:** prima di consentire a una funzione automatica di aprire o chiudere una portiera anteriore (anziché farlo manualmente), è importante controllare che l'area in prossimità della portiera sia libera da ostacoli (persone e oggetti). Monitorare il movimento della portiera per verificare che non urti contro persone o oggetti. La mancata osservanza di questa precauzione potrebbe causare danni o lesioni gravi.

## Reimpostazione della portiera anteriore

Non essendo dotata di maniglie delle portiere tradizionali che è possibile tirare dall'esterno, la Model X è provvista di attuatori POP (detti anche "rompighiaccio") che vengono utilizzati per agevolare l'apertura delle portiere anteriori nei casi in cui si rileva una certa resistenza dovuta, ad esempio, alla presenza di ghiaccio durante la stagione fredda. L'attuatore POP è ubicato leggermente al di sopra della chiusura della portiera anteriore e si estende nella misura necessaria ad aprire la portiera. Una volta che la portiera anteriore si è leggermente aperta, l'attuatore POP si ritrae delicatamente all'interno della portiera.





## Chiavi e portiere

Se l'attuatore POP non riesce a ritrarsi perché è inceppato o bloccato da qualcosa, è possibile estenderlo manualmente per estrarre l'oggetto che ha causato l'inceppamento agendo come segue:

1. Chiudere con cautela la chiusura della porta utilizzando una penna, un cacciavite o un attrezzo simile (non utilizzare mai un dito o parti del corpo ed evitare di danneggiare la vernice); la Model X rileverà tale operazione come chiusura della porta.



2. Assicurarsi che la Model X sia sbloccata, quindi premere la maniglia esterna della portiera o tirare la maniglia interna della portiera per reimpostare la chiusura ed estendere l'attuatore POP.
3. Non appena l'attuatore POP si estende dalla portiera, estrarre rapidamente l'oggetto.

**AVVERTENZA:** L'attuatore POP tenderà di ritrarsi nella portiera quasi immediatamente dopo aver premuto o tirato la maniglia della portiera. L'attuatore POP si ritrae delicatamente, ma, in presenza di un oggetto incastrato, non si sgancia automaticamente.

**AVVERTENZA:** Come per tutte le parti meccaniche e mobili del veicolo, non inserire mai parti del corpo all'interno, o in prossimità, dei componenti soggetti a movimento. Durante l'apertura e la chiusura delle portiere vigilare sui bambini. L'interazione con componenti mobili, incluso l'attuatore POP, può causare gravi danni e lesioni personali.

## Apertura e chiusura delle portiere Falcon Wing

La Model X è dotata di portiere Falcon Wing che è possibile aprire e chiudere premendo un pulsante, utilizzando un telecomando con chiave integrata, o toccando l'apposita icona sul touchscreen. Le portiere Falcon Wing sono dotate di diversi sensori che rilevano la presenza di persone e oggetti e, se viene rilevato un oggetto, il movimento della portiera si blocca. In base agli oggetti rilevati, le portiere possono modificare il movimento verso l'esterno e verso l'alto, nel tentativo di evitare il contatto con l'oggetto. Ad esempio, se viene rilevato un oggetto sopra la Model X, il movimento si estende ulteriormente verso l'esterno ma in

posizione ribassata; invece, in caso di rilevamento di un oggetto (o una persona) accanto alla portiera, il movimento verso l'esterno viene limitato.

**AVVERTENZA:** È importante tenere sempre le mani lontane dal telaio delle portiere Falcon Wing. Prima della chiusura controllare l'area del telaio delle portiere e monitorare il movimento di chiusura delle portiere per verificare che non possano entrare in contatto con cose o persone. La mancata osservanza di questa precauzione potrebbe causare danni o lesioni gravi.

**AVVERTENZA:** Prima di aprire o chiudere una portiera Falcon Wing, è importante controllare che l'area circostante sia libera da ostacoli (persone e oggetti). Anche se le portiere sono dotate di diversi sensori, non tutti gli oggetti possono essere sempre rilevati, in particolare mentre sono in movimento. In qualsiasi momento, ci possono essere aree in prossimità della portiera che si trovano al di fuori della zona di rilevamento dei sensori. Quindi, quando si apre o si chiude una portiera Falcon Wing, sia il conducente che i passeggeri devono sostare il più lontano possibile dalla portiera stessa e contemporaneamente monitorare il suo movimento, tenendosi pronti a intervenire con azioni correttive. Per arrestare il movimento di una portiera, premere una sola volta il pulsante della portiera Falcon Wing sul telecomando con chiave integrata, premere l'interruttore sulla portiera o sul relativo montante oppure toccare il pulsante sul touchscreen.

Per aprire una portiera Falcon Wing dall'esterno della Model X, premere la maniglia o premere due volte il pulsante di tale portiera sulla chiave (vedere [Utilizzo della chiave a pagina 20](#)).

Per aprire una portiera Falcon Wing dall'interno della Model X, premere l'interruttore situato sul montante della portiera lato conducente o, sul touchscreen, toccare l'icona della portiera associata (**Comandi**):

**NOTA:** Le portiere Falcon Wing si aprono solo quando la Model X è ferma.



**NOTA:** Se la Model X è bloccata, utilizzando l'interruttore (raffigurato sopra) una prima volta la portiera associata si sblocca. Utilizzandolo una seconda volta si apre.

**⚠ AVVERTENZA:** rimuovere gli accumuli di neve o ghiaccio prima di aprire una portiera Falcon Wing. La neve potrebbe entrare nella Model X e il ghiaccio potrebbe impedire l'apertura della portiera. In caso di accumulo di acqua o neve sul cristallo della portiera Falcon Wing, Tesla consiglia di utilizzare il touchscreen o l'interruttore sul montante della portiera (anziché la maniglia esterna della portiera o la chiave) per aprire lentamente la portiera Falcon Wing per i primi centimetri. Aprire lentamente la portiera Falcon Wing per i primi centimetri, limita la possibilità che acqua o neve possano entrare nel veicolo.

Per chiudere una portiera Falcon Wing, premere il pulsante situato all'interno della portiera. È inoltre possibile utilizzare la chiave (vedere [Utilizzo della chiave a pagina 20](#)), utilizzare l'interruttore sul montante della portiera (illustrato sopra) o toccare l'icona della portiera interessata sul touchscreen (**Comandi**).

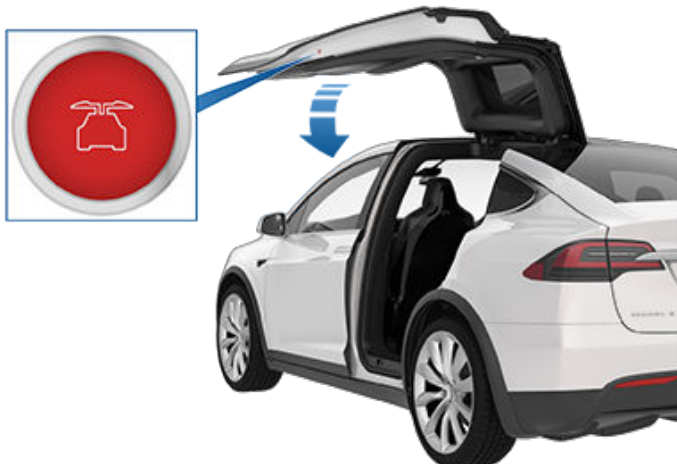

Se non si chiude una portiera Falcon Wing e si tenta di disinserire la marcia di stazionamento, sul touchscreen viene visualizzata una notifica che chiede di confermare se si desidera iniziare a guidare. La portiera Falcon Wing si chiude automaticamente quando la velocità di guida raggiunge 10 mph (16 km/h). È responsabilità del conducente assicurarsi che tutte le portiere e i vani bagagli siano chiusi correttamente prima di avviare la guida.

**NOTA:** Per impedire ai bambini di aprire le portiere Falcon Wing con l'interruttore interno, attivare il blocco portiere per protezione bambini utilizzando il touchscreen (**Comandi > Veicolo > Blocco portiere per protezione bambini**). Vedere [Blocco portiere per protezione bambini a pagina 26](#).

**NOTA:** È possibile configurare la Model X per l'apertura delle portiere Falcon Wing a un'altezza inferiore tramite touchscreen (**Comandi > Veicolo > Altezza portiera Falcon**).

**NOTA:** Se una portiera Falcon Wing rileva un ostacolo durante la chiusura, retrocede di alcuni centimetri e poi si ferma.

**⚠ AVVERTENZA:** se una portiera anteriore è parzialmente aperta (circa 20°) mentre si apre o si chiude la portiera Falcon Wing associata, le mani (ed eventuali oggetti) DEVONO essere tenute a debita distanza dal bordo di apertura della portiera anteriore. Quando una portiera Falcon Wing passa accanto a una portiera anteriore parzialmente aperta, la distanza tra le due portiere è notevolmente ristretta. Eventuali ostacoli, quali mani o dita, presenti in questa area non vengono rilevati dai sensori e possono rimanere schiacciati tra le portiere. Per evitare lesioni personali, è buona abitudine mantenere le mani a distanza dalla portiera anteriore durante l'apertura o la chiusura di una portiera Falcon Wing.

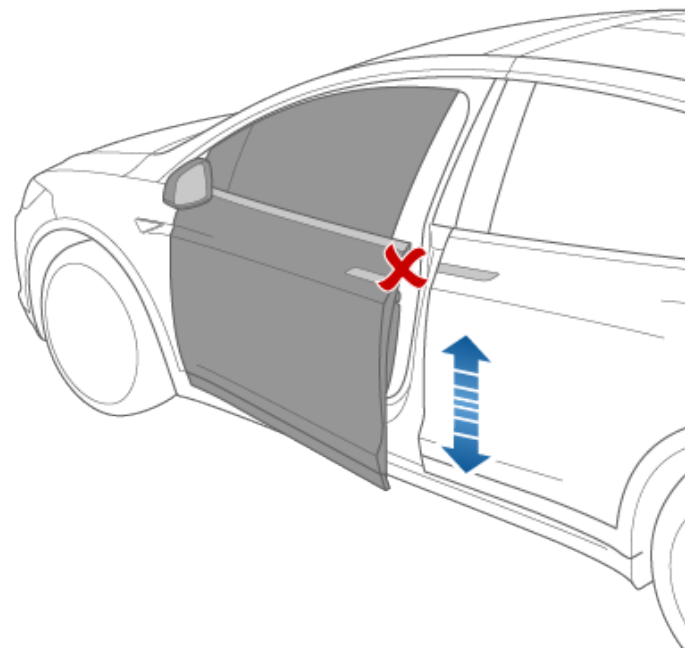

**⚠ AVVERTENZA:** In condizioni di pioggia, lasciando una portiera Falcon Wing aperta mentre si apre il portellone, l'acqua piovana scivola dal portellone nell'area dei sedili posteriori.



## Chiavi e portiere

**AVVERTENZA:** Quando si apre o si chiude una portiera Falcon Wing, è importante monitorare il movimento della portiera per evitare qualsiasi contatto con persone od oggetti. La mancata osservanza di questa precauzione potrebbe causare danni o lesioni gravi.

**NOTA:** Nell'improbabile eventualità in cui la Model X si trovi senza alimentazione da bassa tensione, non sarà possibile aprire le portiere Falcon Wing tramite il touchscreen o premendo l'interruttore sul montante della portiera lato conducente. Per ulteriori informazioni, vedere [Apertura delle portiere in assenza di alimentazione a pagina 265](#).

### Rilevamento di un ostacolo

Una portiera Falcon Wing arresta il suo movimento quando uno dei suoi numerosi sensori rileva un ostacolo, oppure quando la portiera rileva una certa resistenza causata dal contatto con un oggetto. Sul touchscreen viene visualizzato un avviso. In questi casi, a condizione che sia opportuno continuare ad aprire o chiudere la portiera Falcon Wing, è possibile disattivare il sistema di rilevamento degli ostacoli tenendo premuto l'interruttore situato sul montante della portiera o tenendo premuto l'icona della portiera interessata sul touchscreen.

Se la Model X rileva un soffitto basso (ad esempio, in un garage), apre le portiere Falcon Wing (e il bagagliaio) a un'altezza inferiore, anche se non vengono rilevati ostacoli. È possibile ignorare questa altezza e aprire ulteriormente le portiere toccando l'icona della portiera interessata sul touchscreen (**Comandi**). Sul touchscreen compare quindi un messaggio che richiede se si desidera aprire sempre le portiere a un'altezza superiore in questa posizione e salvare la scelta. Alla successiva apertura delle portiere Falcon Wing da questa posizione, la Model X le solleverà all'altezza salvata.

**AVVERTENZA:** Prima di ignorare un'altezza di apertura predefinita della portiera Falcon Wing, controllare visivamente l'area per accertarsi che vi sia uno spazio adeguato tra la portiera e l'oggetto rilevato.

**AVVERTENZA:** L'applicazione di prodotti adesivi come ad esempio pellicole, adesivi, rivestimento in gomma, ecc. sull'esterno delle portiere Falcon Wing può compromettere la capacità dei sensori di rilevare correttamente gli ostacoli.

### Taratura

Nel caso in cui le portiere Falcon Wing perdano la taratura, sul touchscreen viene visualizzato un messaggio. Per calibrare le portiere, assicurarsi innanzitutto che entrambe abbiano lo spazio sufficiente per aprirsi e chiudersi e che non ci siano passeggeri, ostacoli o altro nelle vicinanze. Quindi tenere premuto il pulsante **Calibra** fino al completamento della calibrazione. Durante la calibrazione, la portiera inferiore si apre completamente, richiedendo ulteriore spazio sul lato della Model X, la portiera superiore si abbassa completamente e la portiera inferiore si chiude.

## Blocco e sblocco interno

Dall'interno della Model X, è possibile utilizzare il touchscreen per bloccare o sbloccare le portiere e i vani bagagli a condizione che all'interno si trovi una chiave valida. Toccare l'icona di sblocco sulla barra di stato del touchscreen.

Quando si arresta la Model X e si innesta la marcia di stazionamento, è possibile scegliere se sbloccare o mantenere bloccate le portiere. A tal fine, toccare **Comandi > Veicolo > Sblocco all'innesto della marcia di stazionamento**. Se questa funzione viene attivata, le portiere si sbloccano automaticamente quando si innesta la marcia di stazionamento.

È inoltre possibile sbloccare le portiere premendo una seconda volta il pulsante di stazionamento sull'estremità del selettore marce (ossia, dopo averlo premuto una sola volta per innestare la marcia di stazionamento).

**NOTA:** Se una portiera o un vano bagagli risultano ancora aperti quando si blocca la Model X, il blocco avviene non appena vengono chiusi.

## Modalità sblocco portiera conducente

È possibile scegliere di sbloccare solo la portiera del conducente quando ci si avvicina al veicolo portando con sé la chiave. A tal fine, toccare **Comandi > Veicolo > Modalità sblocco portiere conducente**. Per sbloccare le altre portiere, utilizzare il touchscreen o premere la chiave una seconda volta.

## Blocco portiere per protezione bambini

Model X è dotata di blocco portiere per protezione bambini sulle portiere Falcon Wing e sul portellone per impedire che vengano aperte tramite le maniglie interne. Utilizzare il touchscreen per attivare o disattivare il blocco portiere. Toccare **Comandi > Veicolo > Blocco portiere per protezione bambini**.

**NOTA:** è consigliabile attivare il blocco portiere ogniqualvolta vengono trasportati bambini sui sedili posteriori.

## Blocco drive-away

Model X blocca automaticamente tutte le portiere (incluso il vano bagagli) ogni volta che la velocità di guida supera gli 5 mph (8 km/h).

## Blocco portiere dopo allontanamento

Le portiere e i vani bagagli si bloccano automaticamente ogni volta che ci si allontana portando con sé la chiave o se la chiave non viene rilevata dal veicolo (perché non è presente, la batteria è scarica, ecc.).

Per attivare o disattivare questa funzione, toccare **Comandi > Veicolo > Blocco portiere dopo allontanamento**.





**NOTA:** Toccare **Toybox > Boombox > Suono di blocco** per personalizzare il suono di blocco quando si blocca il veicolo dall'esterno (è necessario il Sistema di segnalazione pedoni).

Selezionare la casella di controllo **Escludi abitazione** per impedire che le portiere si blocchino quando ci si allontana dalla Model X portando con sé la chiave dopo aver parcheggiato nel luogo designato come abitazione. Per maggiori informazioni su come definire un luogo come Abitazione, vedere [Abitazione, lavoro e destinazioni preferite a pagina 196](#).

Se la Model X è stata sbloccata con l'app mobile, si blocca automaticamente dopo un breve periodo di tempo se tutte le portiere restano chiuse. Se il veicolo viene parcheggiato in un'area priva di rete cellulare (come ad esempio un garage al chiuso), assicurarsi di disporre di una chiave perfettamente funzionante per poter sbloccare la Model X.

Se la Model X rileva una chiave autenticata per cinque minuti dopo che il conducente è uscito e ha chiuso tutte le portiere, la funzione di blocco portiere dopo allontanamento si disattiva e le portiere non si bloccano quando si esce dal veicolo portando con sé la chiave. Sarà necessario bloccare manualmente la Model X fino al tragitto successivo.

Inoltre, se tutte le portiere sono chiuse e si utilizza la chiave per sbloccare la Model X, la funzione di blocco dopo l'allontanamento viene provvisoriamente sospesa per un minuto. Se viene aperta una portiera entro questo minuto, non è possibile ribloccarla finché non vengono chiuse tutte le portiere e non ci si allontana dal veicolo con la chiave.

**NOTA:** In definitiva, è responsabilità del conducente accertarsi che il veicolo sia bloccato, anche quando la funzione blocco portiere dopo allontanamento è attiva.

## Sblocco quando la chiave non funziona

Se la Model X non si sblocca quando ci si avvicina o quando si preme due volte il pulsante di sblocco sulla parte superiore della chiave, la batteria della chiave potrebbe essere scarica. Anche in questo caso, è comunque possibile sbloccare e guidare la Model X.

**NOTA:** Sebbene sia ancora possibile usare la chiave, sarà necessario considerare l'uso dell'app mobile per sbloccare a distanza e avviare il veicolo. Quindi, sostituire la batteria della chiave appena possibile.

Per sbloccare la Model X (e disattivare l'allarme antifurto) tramite la chiave, posizionare anzitutto la chiave alla base del montante tra la portiera anteriore e la portiera Falcon Wing, sul lato conducente del veicolo. Quindi, premere la maniglia della portiera lato conducente. Se la Model X non si sblocca, provare a riposizionare la chiave e fare un nuovo tentativo. Per sbloccare il veicolo, la chiave deve essere sistemata in posizione corretta. Se la Model X ancora non si sblocca, rimuovere la batteria della chiave e provare di nuovo. Vedere [Sostituzione della batteria della chiave a pagina 21](#).

**NOTA:** L'illustrazione seguente raffigura un'auto con guida a sinistra (LHD). Le posizioni su un'auto con guida a destra (RHD) sono speculari.



Per guidare la Model X dopo essere entrati nell'abitacolo, posizionare la parte inferiore della chiave sulla consolle centrale, subito sotto la presa di alimentazione da bassa tensione, quindi tenere premuto il pedale del freno per avviare la Model X.

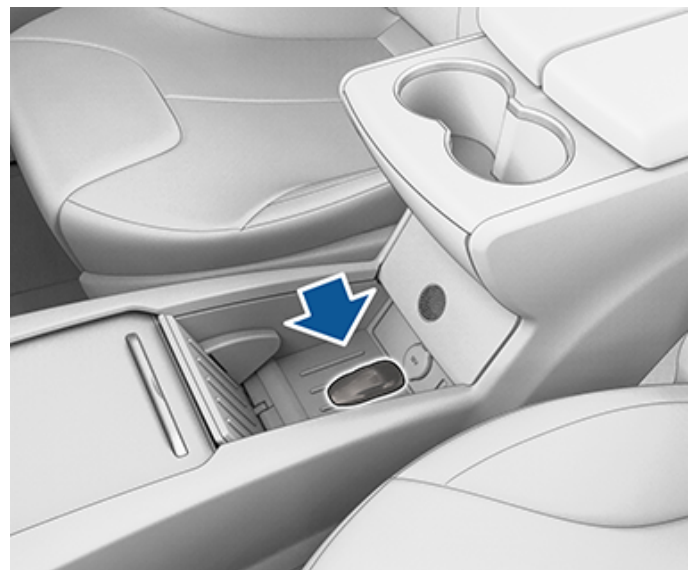

**NOTA:** se si utilizza questo metodo per sbloccare la Model X, la funzione di blocco dopo allontanamento viene disattivata. Dopo aver sostituito la batteria della chiave, è necessario riattivare manualmente la funzione di blocco dopo allontanamento.



## Apertura e chiusura

**NOTA:** È responsabilità del conducente assicurarsi che i finestrini siano chiusi dopo la chiusura del veicolo.

Premere un interruttore verso il basso per abbassare il relativo finestrino. Gli interruttori dei finestrini funzionano su due livelli:

- Per abbassare completamente un finestrino, premere l'interruttore fino a fine corsa e rilasciarlo immediatamente.
- Per abbassare parzialmente un finestrino, premere gradualmente l'interruttore e rilasciarlo quando il finestrino si trova nella posizione desiderata.

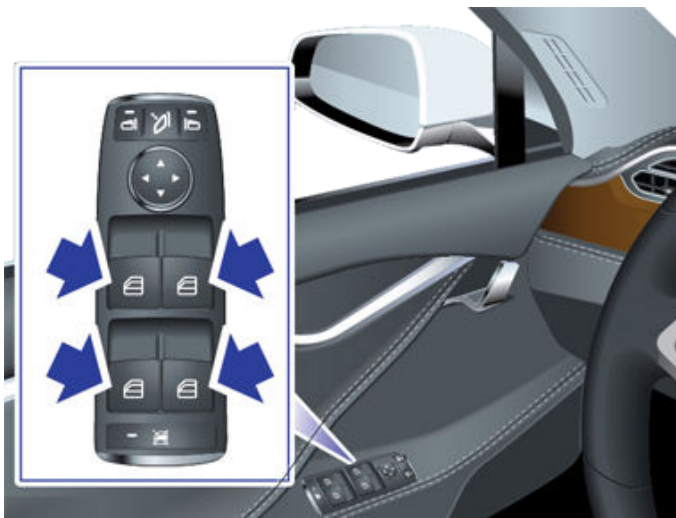

Allo stesso modo, tirare un interruttore verso l'alto per sollevare il relativo finestrino:

- Per sollevare completamente un finestrino, tirare l'interruttore completamente in alto e rilasciarlo immediatamente.
- Per sollevare parzialmente un finestrino, tirare gradualmente l'interruttore e rilasciarlo quando il finestrino si trova nella posizione desiderata.

Se un finestrino viene lasciato involontariamente aperto, la Model X può inviare una notifica all'app mobile (toccare **Comandi > Veicolo > Notifiche per veicolo rimasto aperto**, quindi scegliere **Portiere e finestrini**).

**NOTA:** Vedere [Buone pratiche nei climi freddi](#) a pagina 190 per informazioni sulla preparazione dei finestrini per i climi freddi.

**⚠ AVVERTENZA:** Per evitare danni, i finestrini si abbassano leggermente in automatico all'apertura o chiusura di una portiera. Se un finestrino viene sollevato manualmente quando la portiera è aperta, assicurarsi che sia leggermente abbassato prima di chiudere la portiera.

**⚠ AVVERTENZA:** prima di chiudere un finestrino, è cura del conducente assicurarsi che tutti gli occupanti, soprattutto i bambini, non abbiano alcuna parte del corpo esposta al di fuori. La mancata osservanza di questa precauzione potrebbe causare lesioni gravi.

## Blocco dei finestrini posteriori

Per impedire ai passeggeri di utilizzare gli interruttori dei finestrini posteriori, premere l'interruttore di blocco dei finestrini posteriori. La spia degli interruttori si accende. Per sbloccare i finestrini posteriori, premere nuovamente l'interruttore.



**⚠ AVVERTENZA:** Per garantire la sicurezza, è consigliabile bloccare gli interruttori dei finestrini posteriori ogniqualvolta vengono trasportati bambini sui sedili posteriori.

**⚠ AVVERTENZA:** Non lasciare mai da soli i bambini all'interno della Model X.

## Indice UV

Tetto, parabrezza, lunotto e finestrini della Model X offrono una protezione eccellente dai raggi ultravioletti (UV). I componenti in vetro hanno un punteggio inferiore a 2 nella scala dell'indice UV. Per ulteriori informazioni, consultare le specifiche dell'indice UV in vigore nella propria regione. È responsabilità dell'utente adottare le precauzioni necessarie per la protezione dai raggi solari.

Le alette parasole della Model X sono mantenute in posizione tramite magneti. Per proteggere gli occupanti dalla luce solare che attraversa il parabrezza, rilasciare l'aletta parasole dal montante e ruotarla verso lo specchietto retrovisore fino a quando il magnete non scatta in sede. Mentre è mantenuta in posizione dal magnete, è possibile regolare l'aletta parasole e abbassare la prolunga per offrire la massima ombra.

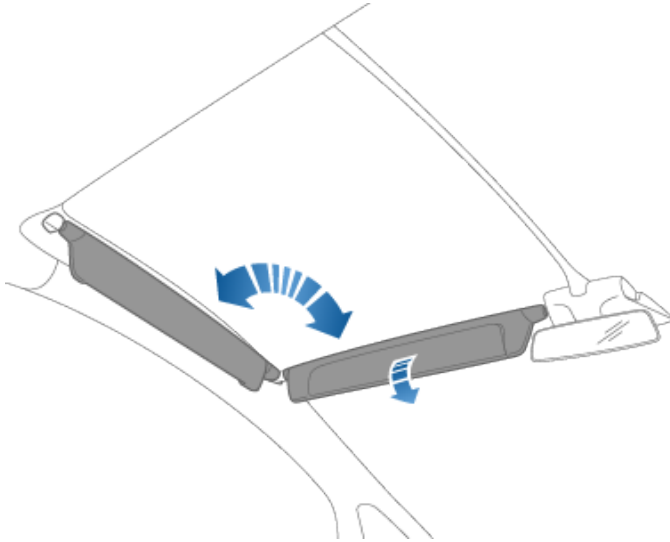

Per mostrare lo specchietto di cortesia, abbassare la prolunga dell'aletta parasole, quindi abbassare il coperchio dello specchietto. Quando il coperchio è abbassato, lo specchietto è in mostra e le luci sono accese.

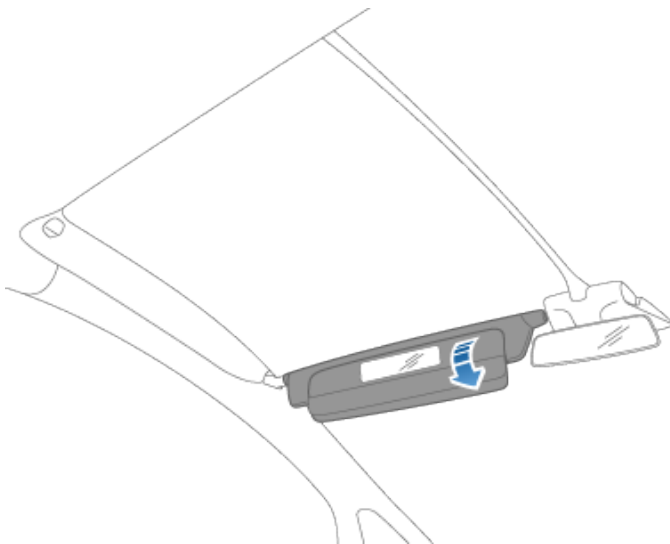

Per proteggere gli occupanti dei sedili anteriori dalla luce solare proveniente dal finestrino laterale, abbassare l'aletta parasole dal montante, quindi abbassarne la prolunga.



## Vano bagagli posteriore

### Apertura

Per aprire il vano bagagli posteriore, verificare che sia inserita la marcia di stazionamento della Model X, quindi effettuare una delle seguenti operazioni:

- Toccare **Comandi > Vano bagagli** sul touchscreen.
- Premere due volte il pulsante del vano bagagli posteriore sulla chiave.
- Premere il pulsante del vano bagagli posteriore sull'app mobile.
- Premere l'interruttore posizionato sotto la maniglia esterna di portellone (richiede il rilevamento di una chiave valida).

**NOTA:** Se la funzione **Passive Entry** è disattivata, è necessario utilizzare una chiave per sbloccare la Model X prima di poter utilizzare l'interruttore per aprire il portellone. Vedere [Utilizzo della chiave a pagina 20](#).



**AVVERTENZA:** Prima di aprire il portellone al chiuso (ad esempio in un garage), accertarsi che l'altezza di apertura del portellone sia regolata in modo da evitare che urti eventuali soffitti bassi o altri oggetti (vedere [Regolazione dell'altezza di apertura del portellone a pagina 30](#)).

Model X deve essere sbloccata o rilevare una chiave per poter utilizzare l'interruttore per aprire la portellone.

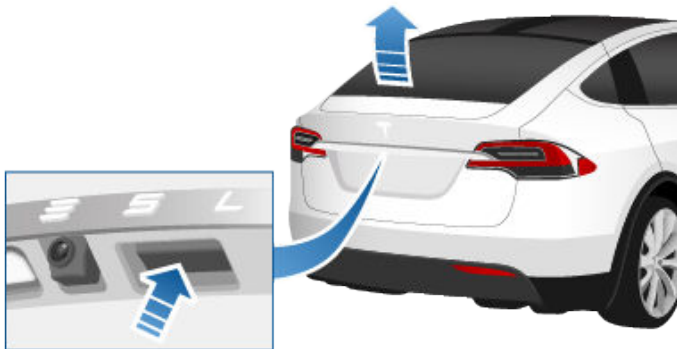

Quando una portiera, il vano bagagli o il portellone sono aperti, sul quadro strumenti viene visualizzata la spia della portiera aperta. Anche l'immagine della Model X sul touchscreen segnala che il vano bagagli è aperto.

Per arrestare portellone in movimento, premere una volta il pulsante del vano bagagli posteriore sulla chiave. Quindi, quando si preme due volte il pulsante del vano bagagli posteriore, quest'ultimo si muove nuovamente, ma nella direzione opposta (a condizione che non fosse quasi tutto

aperto o chiuso quando bloccato). Se ad esempio si preme una volta il pulsante per arrestare il portellone mentre si sta aprendo, quando lo si preme due volte questo si chiude.

**NOTA:** In situazioni di emergenza è possibile escludere un comando di apertura o chiusura afferrando il portellone per bloccarlo in posizione.

Per aprire portellone dall'interno del veicolo nell'improbabile situazione in cui la Model X è priva di alimentazione, vedere [Apertura di emergenza del vano bagagli dall'interno a pagina 31](#).

Se la Model X rileva un soffitto basso (ad esempio, in un garage), apre il portellone (e le portiere ad ali di gabbiano Falcon) a un'altezza inferiore, anche se non vengono rilevati ostacoli. È possibile ignorare questa altezza sollevandolo manualmente a un'altezza maggiore. Durante questa operazione, il touchscreen richiede di scegliere se si desidera che il vano bagagli venga aperto sempre a questa posizione più alta in questo luogo e la scelta viene salvata. In base alla scelta, alla successiva apertura di portellone in tale luogo, la Model X lo aprirà all'altezza salvata.



**AVVERTENZA:** Prima di aprire o chiudere il portellone, controllare l'area circostante (presenza di persone e oggetti). Anche se portellone è in grado di rilevare ostacoli, non è in grado di rilevare costantemente tutti gli oggetti. Non fare affidamento al portellone per rilevare un'ostruzione durante l'apertura e la chiusura. Monitorare il movimento del portellone per verificare che non urti contro persone o oggetti. La mancata osservanza di questa precauzione potrebbe causare danni o lesioni.

### Regolazione dell'altezza di apertura del portellone

È possibile regolare l'altezza di apertura del portellone per facilitarne l'utilizzo o per evitare oggetti o soffitti bassi (ad esempio la luce o la porta del garage):

1. Aprire il vano bagagli, quindi abbassare o sollevare manualmente portellone all'altezza di apertura desiderata.
2. Tenere premuto il pulsante sotto portellone per tre secondi fino ad avvertire il segnale acustico di conferma.



3. Chiudere il portellone, quindi riaprirlo per verificare di aver impostato l'altezza desiderata.

**AVVERTENZA:** A seconda della configurazione (come il tipo di ruote scelte), il portellone del veicolo può aprirsi fino a un'altezza di circa 8 piedi (2,5 metri). Regolare l'altezza di apertura del portellone per evitare che urti eventuali soffitti bassi o altri oggetti.

## Chiusura

Per chiudere portellone, effettuare una delle seguenti operazioni:

- Toccare **Comandi > Vano posteriore**.
- Premere due volte il pulsante del vano bagagli posteriore sulla chiave.
- Premere l'interruttore situato sotto al portellone

Se il portellone rileva un ostacolo durante la chiusura, si arresta e vengono riprodotti due segnali acustici. Rimuovere l'ostacolo e provare a richiuderlo.

## Accesso al vano carichi

Fissare il carico prima di spostare la Model X e collocare il carico pesante nel vano bagagli inferiore.

Per accedere al vano carichi all'interno del vano bagagli posteriore, spingere la parte dotata di nervatura della maniglia della copertura del vano carichi e tirare verso l'alto. È possibile quindi regolare la posizione della copertura del vano carichi oppure rimuoverla completamente.



## Limiti di carico del vano bagagli posteriore

Distribuire il peso del carico il più uniformemente possibile tra il vano bagagli anteriore e quello posteriore.

**AVVERTENZA:** Non caricare più di 176 lb (80 kg) nel vano superiore del vano bagagli posteriore o più di 285 lb (130 kg) nel vano inferiore. Ciò potrebbe causare danni.

**AVVERTENZA:** Quando si inserisce un carico, considerare sempre il Classificazione peso lordo del veicolo (GVWR) del veicolo (vedere [Specifiche a pagina 243](#)). Il GVWR è la massa totale massima consentita per il veicolo inclusi i passeggeri, i liquidi e il carico.

## Apertura di emergenza del vano bagagli dall'interno

Un dispositivo di apertura meccanico illuminato all'interno del vano bagagli posteriore consente di aprire il vano bagagli posteriore dall'interno, in assenza di alimentazione elettrica nella Model X. Questo dispositivo di apertura meccanico consente inoltre a una persona bloccata all'interno di uscire.

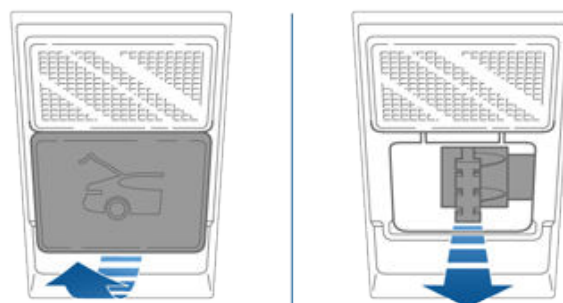

1. Rimuovere il coperchio tirando il bordo inferiore con fermezza verso di sé.
2. Tirare il cavo per sganciare il fermo.
3. Spingere per aprire il vano bagagli posteriore.



## Vano bagagli posteriore

---

**NOTA:** il pulsante brilla per diverse ore dopo una breve esposizione alla luce ambiente.

**AVVERTENZA:** Non lasciar giocare i bambini nel vano bagagli ed evitare che restino bloccati all'interno. Se non protetto adeguatamente, in caso di incidente un bambino può subire lesioni gravi o letali. Se resta intrappolato nel veicolo, un bambino può essere soggetto a colpi di calore, dalle conseguenze persino letali, in particolare se il climatizzatore è disattivato.





## Apertura

Per aprire il vano bagagli anteriore, assicurarsi che sia inserita la marcia di stazionamento della Model X ed effettuare una delle seguenti operazioni prima di aprire il cofano tirandolo:

- Toccare **Comandi > Cofano anteriore** sul touchscreen.
- Premere due volte il pulsante del vano bagagli anteriore sulla chiave.
- Premere il pulsante del vano bagagli anteriore sull'app mobile.



Quando una portiera o il vano bagagli/portellone sono aperti, sul quadro strumenti viene visualizzata la spia della portiera aperta. L'immagine della Model X sul touchscreen segnala che il vano bagagli anteriore è aperto.

**AVVERTENZA:** Prima di aprire o chiudere il cofano, è importante controllare che l'area circostante sia libera da ostacoli (persone e oggetti). La mancata osservanza di questa precauzione potrebbe causare danni o lesioni gravi.

## Chiusura

Il cofano della Model X non è sufficientemente pesante da consentirne la chiusura con il proprio peso ed esercitando una pressione sul bordo anteriore o al centro lo si potrebbe danneggiare.

Per chiudere correttamente il cofano:

1. Abbassare il cofano fino al contatto tra il riscontro e i fermi.
2. Posizionare entrambe le mani sul lato anteriore del cofano nelle aree indicate (in verde), quindi premere con decisione per agganciare i fermi.
3. Provare a sollevare con cura il bordo anteriore del cofano per accertarsi che sia completamente chiuso.

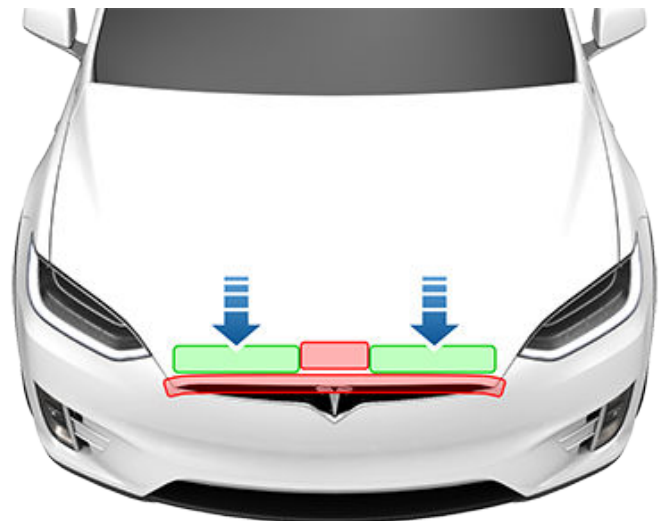

**AVVERTENZA:** Per evitare danni:

- Esercitare pressione solo sulle aree verdi mostrate in figura. Se si esercita pressione sulle aree rosse, si potrebbe danneggiare il cofano.
- Non chiudere il cofano con una mano, in quanto la forza sarebbe concentrata in un'area e potrebbe causare ammaccature o avvallamenti.
- Non esercitare pressione sul bordo anteriore del cofano. Ciò potrebbe piegare il bordo.
- Non sbattere o lasciare cadere liberamente il cofano.
- Per evitare graffi, tenere le mani libere da altri oggetti, ad esempio le chiavi. Anche i gioielli possono causare graffi.

**AVVERTENZA:** Prima di mettersi alla guida, accertarsi che il cofano sia saldamente agganciato in posizione di chiusura completa, sollevandone con cura il bordo anteriore e verificando che non si muova. È responsabilità del conducente assicurarsi che il vano bagagli anteriore sia chiuso correttamente prima di mettersi alla guida.

Se non si chiude una portiera Falcon Wing o il vano bagagli anteriore e si tenta di disinserire la marcia di stazionamento, sul touchscreen viene visualizzata una notifica che chiede di confermare se si desidera iniziare la marcia. Le portiere Falcon Wing si potrebbero chiudere automaticamente quando ha inizio l'accelerazione.

Il vano bagagli anteriore si blocca se:

- L'utente blocca la Model X tramite il touchscreen, la chiave o l'app mobile.
- Si esce dalla Model X portando con sé la chiave (se la funzione **Blocco portiere dopo allontanamento** a pagina 26 è attiva).
- La Modalità Valet è attiva (vedere **Modalità Valet** a pagina 99).



### Limite di carico del vano bagagli anteriore

Distribuire il peso del carico il più uniformemente possibile tra il vano bagagli anteriore e quello posteriore.

**⚠ AVVERTENZA:** Non caricare più di 300 lb (136 kg) nel vano bagagli anteriore. Ciò potrebbe causare danni.

**⚠ AVVERTENZA:** Quando si inserisce un carico, considerare sempre il Classificazione peso lordo del veicolo (GVWR) del veicolo (vedere [Specifiche a pagina 243](#)). Il GVWR è la massa totale massima consentita per il veicolo inclusi i passeggeri, i liquidi e il carico.

### Apertura di emergenza interna

Un pulsante di apertura illuminato all'interno del vano bagagli anteriore consente a una persona bloccata all'interno di uscire.

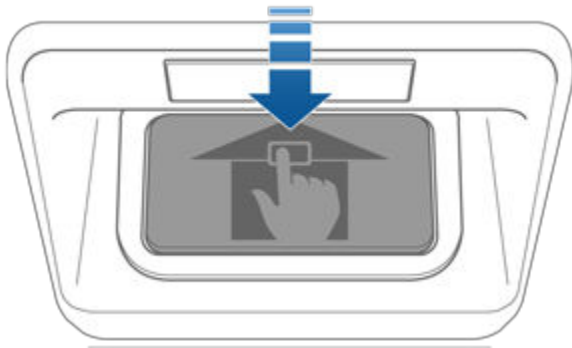

Premerlo per aprire il vano bagagli anteriore, quindi spingere il cofano verso l'alto.

**NOTA:** Il pulsante di apertura all'interno si illumina dopo una breve esposizione alla luce ambiente.

**⚠ AVVERTENZA:** Non salire sul vano bagagli anteriore. Non chiudere il vano bagagli anteriore se all'interno vi è una persona.

**⚠ AVVERTENZA:** Prestare attenzione e accertarsi che gli oggetti presenti all'interno del vano bagagli anteriore non si spostino e non entrino in contatto con il pulsante di apertura, aprendo accidentalmente il cofano.





## Portaoggetti

Per aprire il vano portaoggetti, premere l'interruttore posizionato a lato del touchscreen. Il vano portaoggetti si blocca ogni volta che la Model X è bloccata dall'esterno con la chiave o con la funzione di blocco dopo allontanamento. Si blocca inoltre quando la Model X è in modalità Valet (vedere [Modalità Valet a pagina 99](#)). Non si blocca quando si blocca Model X toccando l'icona del lucchetto sulla barra di stato del touchscreen.

Per la sicurezza aggiuntiva del vano portaoggetti, toccare **Comandi > Sicurezza > PIN porta oggetti** per impostare un PIN a 4 cifre (vedere [PIN portaoggetti a pagina 175](#)).

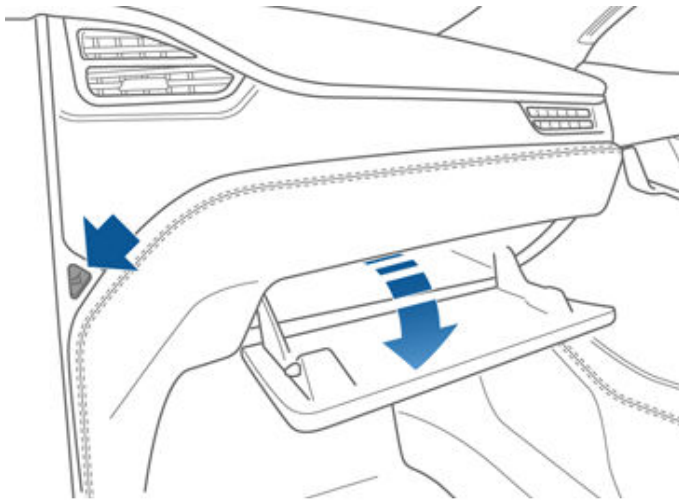

**NOTA:** Se si lascia aperto il vano portaoggetti, la luce si spegne automaticamente.

**AVVERTENZA:** durante la guida, mantenere il vano portaoggetti chiuso per prevenire lesioni al passeggero in caso di incidente o frenata improvvisa.



## Vani portaoggetti nell'abitacolo

### Portabicchieri

Per accedere al portabicchiere anteriore, far scorrere il bracciolo all'indietro.

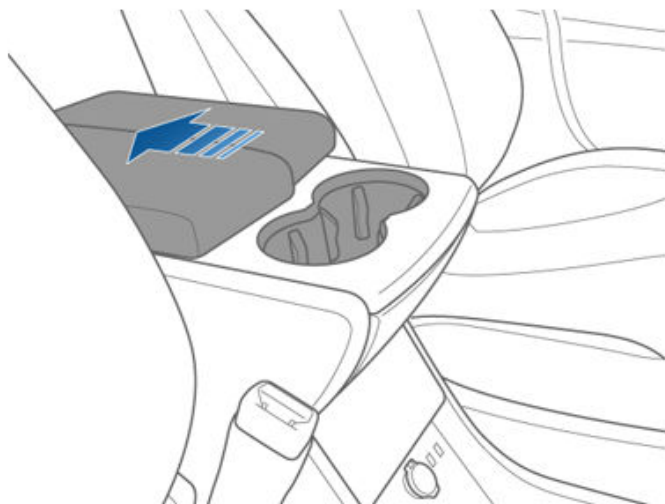

Per accedere ai portabicchieri posteriori (se presenti), premere e rilasciare la relativa mostrina situata sul retro della console centrale.

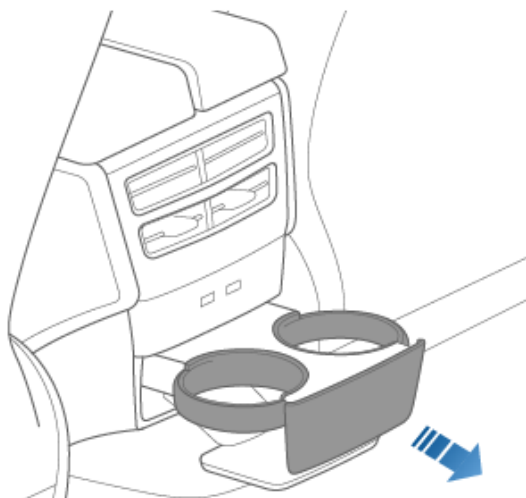



## Regolazione dei sedili anteriori

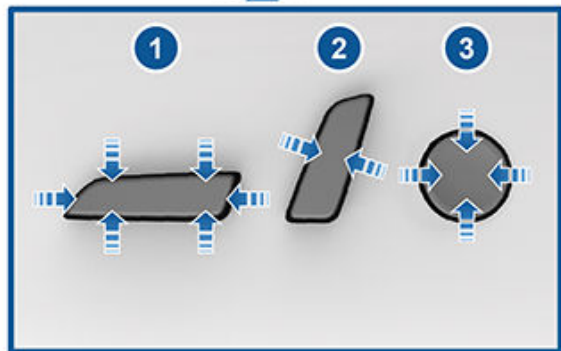

1. Sposta in avanti/indietro i sedili e regola l'altezza del sedile nonché l'angolo di inclinazione verso l'alto/il basso.
2. Regola lo schienale.
3. Regola il supporto lombare.

**AVVERTENZA:** Prima di regolare un sedile anteriore, controllare che l'area circostante il sedile sia libera da ostacoli (persone e oggetti).

**AVVERTENZA:** non regolare i sedili durante la guida. Ciò potrebbe aumentare il rischio di collisione.

**AVVERTENZA:** guidare un veicolo con lo schienale reclinato può causare lesioni gravi in caso di incidente poiché si potrebbe scivolare sotto la cintura inferiore o essere spinti in avanti contro la cintura. Accertarsi che lo schienale sia reclinato al massimo di 30° quando il veicolo è in movimento.

## Correzione della posizione di guida

Il sedile, il poggiatesta, la cintura di sicurezza e gli airbag contribuiscono a ottimizzare la sicurezza personale. L'utilizzo corretto assicura una maggiore protezione.



Posizionare il sedile in modo da poter indossare correttamente la cintura di sicurezza e sedersi il più lontano possibile dall'airbag anteriore:

1. Sedersi in posizione eretta, con entrambi i piedi appoggiati sul pavimento e lo schienale in posizione eretta.
2. Accertarsi di poter raggiungere facilmente i pedali e che le braccia siano leggermente piegate quando si tiene il volante. Il petto deve trovarsi ad almeno 10 pollici (25 cm) dal centro della copertura dell'airbag.
3. Posizionare la sezione superiore della cintura di sicurezza a metà tra il collo e le spalle. Posizionare la sezione inferiore della cintura sui fianchi, non sullo stomaco.

Model X i sedili includono poggiatesta integrati che non è possibile regolare o rimuovere.

## Regolazione dei sedili monoposto della seconda fila

Su una Model X dotata di sedili monoposto, è possibile far sedere due o tre passeggeri nella seconda fila, a seconda dell'opzione scelta al momento dell'acquisto. Per regolare la posizione di questi sedili, sono disponibili due procedure:



## Sedili anteriori e posteriori

- Toccare **Comandi > Sedili** sul touchscreen. Tenere premuta l'icona associata al sedile da regolare. Le icone bianche indicano che il sedile può essere spostato in tale direzione; le icone grigie indicano che il sedile non può essere spostato ulteriormente in tale direzione.

**NOTA:** È possibile spostare leggermente in avanti i sedili anteriori per lasciare ai sedili della seconda fila spazio necessario per avanzare.

- Utilizzare le regolazioni manuali illustrate sotto. Oltre a spostare un sedile in avanti/indietro, le regolazioni dei sedili manuali consentono di regolare lo schienale. Il comando sui sedili esterni è a forma di L, il comando sul sedile centrale è circolare; nonostante la diversa forma, i due comandi offrono le medesime funzionalità.

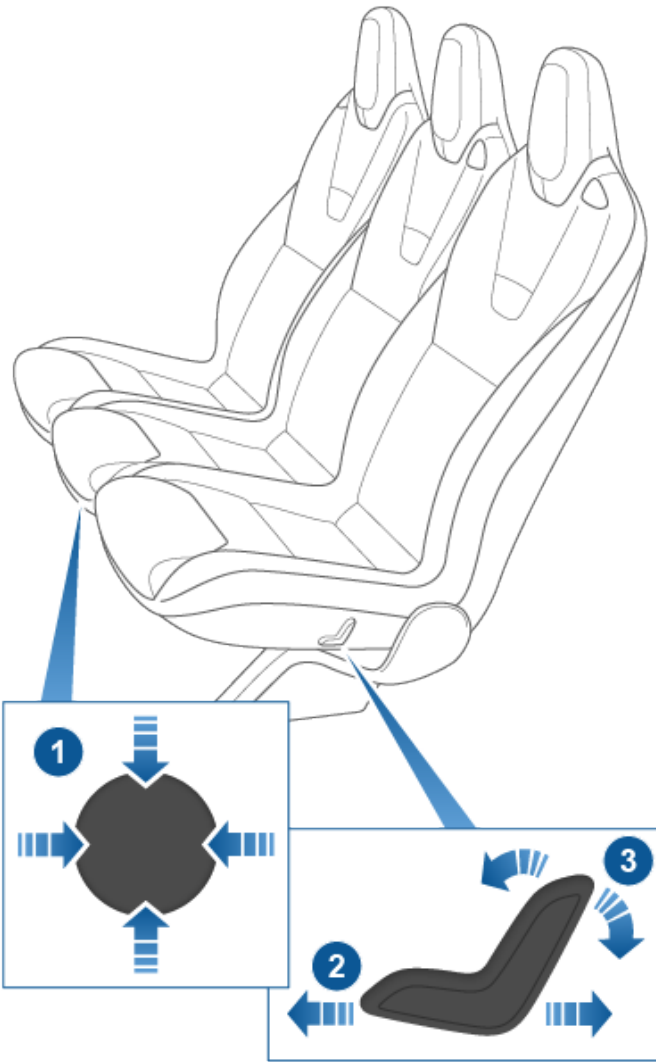

1. Spostare il sedile in avanti o indietro (comando verso l'alto o verso il basso) e regolare lo schienale (comando verso sinistra o destra).
2. Sposta in avanti/indietro il sedile.
3. Regola lo schienale.

**NOTA:** Lo schienale si blocca in posizione quando si rilascia la leva. Se lo schienale non è bloccato in posizione quando sul veicolo si innesta una marcia, sul quadro strumenti viene visualizzato un avviso che segnala la presenza di uno schienale non bloccato. Regolare nuovamente lo schienale e accertarsi che venga bloccato in posizione.

**AVVERTENZA:** Prima di iniziare la marcia, assicurarsi che il sedile sia bloccato in posizione. Provare a spingere il sedile in avanti o all'indietro finché esso non scatta in posizione.

### Regolazione dei sedili della seconda fila (sedili a panchetta)

Se la Model X è dotata di due file di sedili, i sedili a panchetta della seconda fila possono ospitare fino a tre passeggeri. Utilizzare la leva di regolazione meccanica situata sul lato di ciascun sedile esterno per regolare gli schienali. Il sedile a panchetta presenta una suddivisione 60/40, la leva di regolazione sul lato sinistro sposta gli schienali dei sedili sinistro e centrale, mentre la leva sul lato destro sposta solo lo schienale del sedile più a destra. Mentre si tira la leva, spostare lo schienale nella posizione desiderata, quindi rilasciare la leva. Quando lo schienale torna nella posizione verticale, provare a spingerlo avanti e indietro per accertarsi che il sedile sia bloccato in posizione.



**AVVERTENZA:** guidare un veicolo con lo schienale reclinato può causare lesioni gravi in caso di incidente poiché si potrebbe scivolare sotto la cintura inferiore o essere spinti in avanti contro la cintura. Accertarsi che gli schienali dei sedili occupati siano reclinati al massimo di 30° quando il veicolo è in movimento.

### Reclinamento dei sedili della seconda fila (sedili a panchetta)

I sedili a panchetta della seconda fila sono completamente reclinabili per aumentare la capacità di carico. Tirare la leva meccanica situata sul lato di ciascun sedile esterno (la stessa indicata sopra per reclinare i sedili), quindi premere completamente in avanti lo schienale. Il sedile a panchetta



presenta una suddivisione 60/40, la leva di regolazione sul lato sinistro sposta gli schienali dei sedili sinistro e centrale, mentre la leva sul lato destro sposta solo lo schienale del sedile più a destra.

**NOTA:** Prima di reclinare i sedili, rimuovere eventuali oggetti dai sedili e dal vano piedi posteriore. Per consentire il completo reclinamento degli schienali, è probabile che sia necessario spostare i sedili anteriori in avanti.

**⚠ AVVERTENZA:** Prima di reclinare completamente i sedili, assicurarsi che la cintura di sicurezza sia slacciata e che non vi siano oggetti sui sedili.

### Spostamento dei sedili a panchetta della seconda fila

**NOTA:** Solo i sedili a panchetta dei veicoli a sette posti possono essere spostati avanti e indietro. I sedili a panchetta dei veicoli a cinque posti sono fissi.

Utilizzare la leva meccanica situata sotto ciascun sedile esterno per spostare la seconda fila di posti in avanti o indietro. Il sedile a panchetta presenta una suddivisione 60/40, la leva sul lato sinistro sposta i sedili sinistro e centrale, mentre la leva sul lato destro sposta solo il sedile più a destra. Tenere tirata la leva per spostare in avanti o indietro il sedile. Rilasciare la leva quando il sedile è nella posizione desiderata.



**NOTA:** È possibile regolare la posizione dei sedili a panchetta solo tramite le leve meccaniche. Non è possibile regolare la posizione dei sedili a panchetta tramite touchscreen.

### Accesso ai sedili della terza fila (se in dotazione) - Sedili monoposto

Un pulsante si trova sullo schienale di ciascun sedile monoposto esterno della seconda fila. Questo pulsante facilita l'ingresso e l'uscita dei passeggeri dai sedili della terza fila. Toccare **Comandi > Sedili > Easy Entry** e selezionare la modalità di funzionamento:

- **ON** - Consente di inclinare e spostare il sedile esterno associato completamente in avanti e di spostare il sedile centrale parzialmente in avanti con una **singola pressione** del pulsante.
- **OFF** - Impostazione consigliata in caso sia installato un seggiolino per bambini nella seconda fila. Occorre **tenere premuto** il pulsante per spostare in avanti i sedili della seconda fila.

Dopo aver utilizzato il pulsante di ingresso alla terza fila per accedere ai sedili della terza fila, premere di nuovo il medesimo pulsante per riportare i sedili in posizione normale.



**⚠ AVVERTENZA:** Per i veicoli con una terza fila di sedili, non utilizzare il pulsante di ingresso alla terza fila ubicato sullo schienale di un sedile esterno della seconda fila se vi è un bambino seduto nella seconda fila. Tale pulsante causa l'inclinazione e lo spostamento in avanti dei sedili e potrebbe schiacciare l'occupante. Non fare affidamento sulla Model X per il riconoscimento o la sistemazione degli occupanti seduti nel veicolo durante l'uso di tale pulsante. Utilizzare questo pulsante solo quando i sedili di seconda fila non sono occupati.

**Indicazioni per l'uso del pulsante di ingresso alla terza fila:**

- Se un sedile della fila anteriore è posizionato in modo tale che entrerebbe in collisione con il sedile della seconda fila durante il funzionamento dell'opzione Easy Entry, il sedile anteriore si sposta automaticamente in avanti quanto basta per consentire al sedile monoposto della seconda fila di avanzare.





## Sedili anteriori e posteriori

- Lo spostamento in avanti dei sedili monoposto della seconda fila viene annullato se un passeggero regola un sedile della seconda fila durante lo spostamento.
- Quando un sedile esterno si inclina in avanti dopo aver premuto il pulsante, lo schienale viene riportato in avanti e deve essere regolato di nuovo in base alle esigenze dell'occupante.

**AVVERTENZA:** Utilizzare il pulsante di ingresso alla terza fila per accedere alla terza fila SOLO quando i sedili della seconda fila non sono occupati. Non fare affidamento sulla Model X per il riconoscimento o la sistemazione degli occupanti seduti nel veicolo durante l'uso di tale pulsante.

**AVVERTENZA:** Accertarsi sempre che il sedile sia bloccato in posizione prima di mettersi in viaggio. La mancata osservanza di questa precauzione potrebbe aumentare il rischio di lesioni.

### Accesso ai sedili della terza fila (se in dotazione) - Sedili a panchetta

Un pulsante si trova sullo schienale di ciascun sedile a panchetta esterno della seconda fila. Questo pulsante facilita l'ingresso e l'uscita dei passeggeri dai sedili della terza fila. Premere e rilasciare il pulsante sul sedile esterno sinistro per inclinare e spostare in avanti contemporaneamente i sedili centrale e sinistro. Premere e rilasciare il pulsante sul sedile esterno destro per inclinare e spostare in avanti il sedile destro.



**AVVERTENZA:** Per i veicoli con una terza fila di sedili, non utilizzare il pulsante di ingresso alla terza fila sullo schienale di un sedile a panchetta esterno della seconda fila se vi è un bambino seduto nella seconda fila. Tale pulsante causa lo spostamento in avanti contemporaneamente dei sedili centrale e sinistro e potrebbe schiacciare l'occupante. Utilizzare questo pulsante solo quando i sedili di seconda fila non sono occupati. Prima di mettersi in marcia, verificare che il sedile e lo schienale siano fissati saldamente in posizione.

In alcune situazioni, come ad esempio quando il veicolo è parcheggiato su un tratto in pendenza o quando il rivestimento dei sedili interferisce con il movimento dei sedili stessi, dopo aver premuto il pulsante i sedili a panchetta potrebbero non avanzare completamente e, pertanto, potrebbe essere necessario spingerli leggermente in avanti fino a raggiungere la fine del binario.

**AVVERTENZA:** Dopo aver utilizzato il pulsante di ingresso alla terza fila per accedere ai sedili della terza fila, spingere indietro i sedili a panchetta nella relativa posizione di seduta, quindi provare a muoverli avanti e indietro per accertarsi che siano saldamente bloccati in posizione. La mancata osservanza di questa precauzione potrebbe aumentare il rischio di lesioni.

**AVVERTENZA:** Prima di iniziare la guida, il sedile deve essere bloccato in posizione. Provare a spingere il sedile finché non si avverte il tipico "clic" che indica il blocco in posizione del sedile.

### Reclinamento e sollevamento dei sedili della terza fila (se in dotazione)

Per reclinare un sedile della terza fila, premere il pulsante situato sull'angolo superiore esterno del sedile. Il pulsante ha due posizioni di arresto.



1. Reclinare il poggiatesta in avanti.

2. Reclinare lo schienale in avanti.

Per sollevare i sedili, tenere premuto il pulsante sull'angolo esterno superiore del sedile e tirare il sedile verso l'alto fino a quando non si blocca in posizione. Provare a spingere lo schienale in avanti per assicurarsi che sia ben bloccato in posizione eretta.

**NOTA:** Prima di reclinare i sedili della terza fila, rimuovere eventuali oggetti dai sedili e dal vano piedi. Per consentire il completo reclinamento degli schienali, è probabile che sia necessario spostare in avanti i sedili della seconda fila.





**NOTA:** Guidare con gli schienali dei sedili della terza fila reclinati in avanti potrebbe causare un incremento della rumorosità percepibile e/o della vibrazione proveniente dalla parte posteriore del veicolo (vano bagagli, sospensioni, ecc.).

 **AVVERTENZA:** Prima di reclinare completamente i sedili, assicurarsi che la cintura di sicurezza sia slacciata e che non vi siano oggetti sui sedili.

 **AVVERTENZA:** Accertarsi sempre che i sedili e gli schienali siano bloccati in posizione eretta prima di mettersi in viaggio. La mancata osservanza di questa precauzione potrebbe aumentare il rischio di lesioni.

## Riscaldatori dei sedili

I sedili anteriori hanno tre livelli di funzionamento, da 3 (più alto) a 1 (più basso). Per l'utilizzo dei riscaldatori dei sedili, vedere [Utilizzo dei comandi del climatizzatore a pagina 183](#).

Se la Model X è dotata del pacchetto climi freddi, è inoltre possibile controllare i riscaldatori di tutti i sedili posteriori, gli sbrinatori per tergicristalli e gli ugelli dei lavacristalli toccando i comandi di climatizzazione sul touchscreen.

 **AVVERTENZA:** per evitare bruciature derivanti dall'utilizzo prolungato, chi soffre di neuropatia periferica o ha una capacità di percezione del dolore limitata a causa di diabete, età, lesioni neurologiche o altre patologie, è tenuto a prestare la massima attenzione nell'utilizzo del sistema di climatizzazione e dei riscaldatori dei sedili.

## Coprisedili

 **AVVERTENZA:** Non utilizzare coprisedili su un sedile con airbag montato sul sedile (vedere [Posizione degli airbag a pagina 55](#)). Essi infatti potrebbero limitare l'attivazione degli airbag laterali montati sui sedili in caso di collisione. Inoltre, se il veicolo è dotato di un sistema di rilevamento occupanti utilizzato per determinare lo stato dell'airbag anteriore del passeggero, i coprisedili potrebbero interferire con il funzionamento di tale sistema.



## Utilizzo delle cinture di sicurezza

In caso di incidente, le cinture di sicurezza e i seggiolini per bambini rappresentano il sistema più efficace per la protezione dei passeggeri in caso di collisione. Per tale motivo, l'utilizzo delle cinture di sicurezza è obbligatorio per legge nella maggior parte dei paesi.

Tutti i sedili sono dotati di cinture di sicurezza a rullo inerziale a tre punti. Le cinture a rullo inerziale sono messe in tensione automaticamente per consentire agli occupanti di muoversi comodamente in normali condizioni di guida. Per posizionare in modo sicuro i seggiolini di sicurezza per bambini, le posizioni di seduta di tutti i passeggeri sono dotate di un sistema di blocco avvolgimento automatico (ALR, automatic locking retractor) che, estraendo completamente la cintura di sicurezza oltre la lunghezza necessaria per un normale passeggero adulto, blocca la cintura in posizione fin quando questa è slacciata (vedere [Installazione dei seggiolini per bambini con cintura di sicurezza a pagina 48](#)).

Il rullo della cintura si stringe o blocca automaticamente per impedire il movimento dei passeggeri quando sulla Model X viene rilevata una forza associata a un'accelerazione o frenata brusca, una curva effettuata in modo deciso o a un impatto in caso di incidente.

## Spie di segnalazione delle cinture di sicurezza



La spia di segnalazione delle cinture di sicurezza sul quadro strumenti segnala che la cintura di sicurezza di un sedile occupato è ancora slacciata. Se tutti gli occupanti hanno allacciato le cinture di sicurezza e la spia di segnalazione rimane accesa, riallacciare le cinture per verificare che siano correttamente bloccate. Inoltre, rimuovere eventuali oggetti pesanti (ad esempio valigette) dai sedili non occupati. Se la spia di segnalazione continua a rimanere accesa, fissare un appuntamento con l'Assistenza ed evitare di utilizzare il sedile finché il problema non è stato risolto.

**AVVERTENZA:** Le cinture di sicurezza devono essere allacciate da tutti i passeggeri adulti, indipendentemente dal sedile che occupano.

**NOTA:** Nei paesi in cui le normative vigenti richiedono la presenza di spie di segnalazione delle cinture di sicurezza per i sedili posteriori, non è possibile disattivare tali spie. Per disattivare la segnalazione in caso di rilevamento di un oggetto su un sedile non occupato, è necessario allacciare la cintura di sicurezza o rimuovere l'oggetto.

## Come allacciare una cintura di sicurezza

1. Verificare che il sedile sia posizionato correttamente. Vedere (vedere [Correzione della posizione di guida a pagina 37](#)) per i dettagli relativi alla corretta posizione del sedile del conducente.

2. Estrarre con cura la cintura, accertandosi che non sia attorcigliata sul bacino, sul petto e a metà della clavicola, tra il collo e le spalle. Assicurarsi che la cintura di sicurezza sia disposta correttamente e che non sia attorcigliata. Non sedersi mai sulla cintura di sicurezza o sui relativi componenti.

**AVVERTENZA:** Una cintura di sicurezza attorcigliata o disposta in modo non corretto può causare danni e interferire con la funzionalità del sistema delle cinture di sicurezza.

3. Inserire la fibbia nell'apposita fessura e premere fino ad avvertire il "clic" che indica il posizionamento corretto.

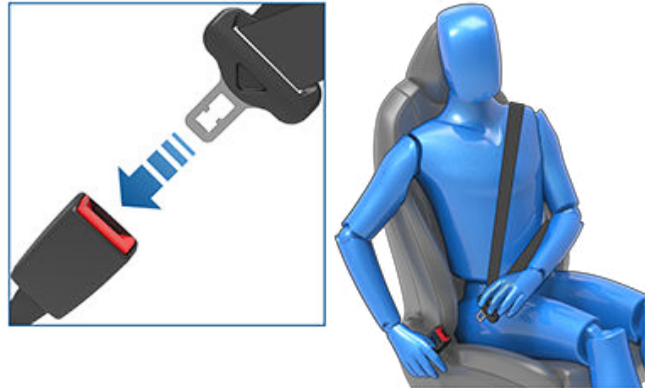

4. Tirare la cintura di sicurezza per verificare che sia correttamente agganciata.
5. Tirare la sezione diagonale della cintura di sicurezza verso il riavvolgitore per evitare che sia troppo lenta.

## Per regolare l'altezza dell'ancoraggio del tratto diagonale

Model X dispone di un ancoraggio del tratto diagonale regolabile per ciascun sedile anteriore, per garantire un posizionamento corretto della cintura di sicurezza del sedile. La cintura di sicurezza deve scorrere piatta lungo il punto centrale della clavicola, mentre il conducente si trova nella posizione di guida corretta (vedere [Correzione della posizione di guida a pagina 37](#)). Regolare l'altezza del tratto diagonale se la cintura di sicurezza non è posizionata correttamente:

1. Premere e tenere premuto il pulsante dell'ancoraggio del tratto diagonale per rilasciare il meccanismo di bloccaggio.
2. Mentre si tiene premuto il pulsante, muovere l'ancoraggio del tratto diagonale verso l'alto o verso il basso, secondo necessità, per posizionare correttamente la cintura di sicurezza.

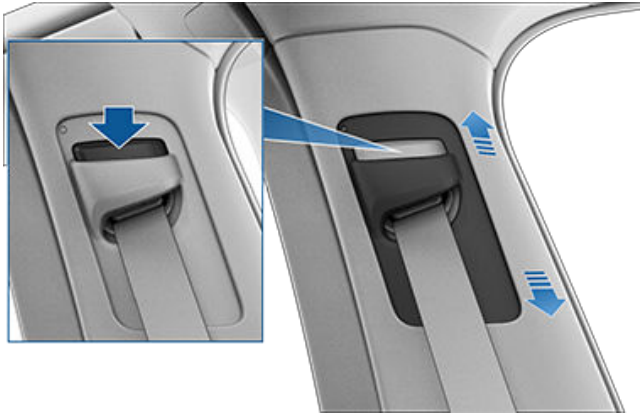

3. Rilasciare il pulsante situato sull'ancoraggio del tratto diagonale e farlo bloccare in posizione.
4. Senza premere il pulsante, tirare il nastro della cintura di sicurezza e tentare di spostare verso il basso l'ancoraggio del tratto diagonale per verificare che sia correttamente bloccato in posizione.

**AVVERTENZA:** Accertarsi che la cintura di sicurezza sia posizionata correttamente e che l'ancoraggio del tratto diagonale sia bloccato in posizione prima di guidare la vettura. Viaggiare in un veicolo con la cintura di sicurezza non posizionata correttamente o con l'ancoraggio del tratto diagonale non bloccato in posizione può ridurre l'efficacia della cintura di sicurezza in caso di collisione.

## Come sganciare una cintura di sicurezza

Trattenere la cintura di sicurezza vicino alla fibbia per impedire che venga riavvolta troppo velocemente, quindi premere il pulsante sulla fibbia. La cintura si riavvolge automaticamente. Assicurarsi che non vi siano ostruzioni che impediscano il completo avvolgimento della cintura. La cintura di sicurezza non deve rimanere allentata. Se una cintura di sicurezza non si riavvolge completamente, fissare un appuntamento con l'Assistenza.

## Utilizzo delle cinture di sicurezza in gravidanza

Non posizionare le sezioni inferiore e superiore della cintura sopra la zona addominale. Posizionare la sezione inferiore della cintura di sicurezza il più possibile all'altezza delle anche e non sul ventre. Posizionare la sezione superiore della cintura tra i due seni e al lato dell'addome. Consultare un medico per indicazioni specifiche.



**AVVERTENZA:** Se la cintura di sicurezza è scomoda, regolare la posizione di seduta piuttosto che indossare una cintura di sicurezza in modo non corretto.

**AVVERTENZA:** non posizionare alcun oggetto tra il proprio corpo e la cintura di sicurezza per attutire la tensione in caso di collisione.

## Pretensionatori delle cinture di sicurezza

Le cinture di sicurezza dei sedili anteriori sono dotate di pretensionatori che si attivano insieme agli airbag in caso di collisione. I pretensionatori riavvolgono automaticamente la cintura sia sull'ancoraggio inferiore che all'altezza delle spalle, impedendo che la sezione inferiore e quella diagonale si allentino, riducendo il movimento in avanti degli occupanti.



## Cinture di sicurezza



La mancata attivazione dei pretensionatori e degli airbag in un incidente non implica un malfunzionamento. In genere indica l'assenza di forza sufficiente o che il tipo di forza necessaria per la relativa attivazione non era presente.

I sedili esterni della seconda fila sono dotati di pretensionatori che riavvolgono la cintura di sicurezza diagonale, riducendo il movimento in avanti degli occupanti.

**AVVERTENZA:** Non piegare, sedersi sopra o interferire con il gruppo del pretensionatore. In caso contrario, si potrebbe causare danni che interferiscono con la funzionalità del sistema delle cinture di sicurezza.

**AVVERTENZA:** Una volta attivati, i pretensionatori della cintura di sicurezza necessitano di sostituzione. Dopo una collisione, è necessario ispezionare ed eventualmente sostituire gli airbag, i pretensionatori e i componenti associati.

### Verifica delle cinture di sicurezza

Per verificare il corretto funzionamento delle cinture di sicurezza, eseguire questi controlli su ciascuna cintura di sicurezza:

1. Con la cintura di sicurezza allacciata, tirare rapidamente e con decisione la parte di cintura più vicina alla fibbia. La fibbia dovrebbe rimanere saldamente agganciata.
2. Con la cintura di sicurezza allacciata, tirare rapidamente e con decisione la parte di cintura più vicina alla portiera. L'attacco permanente della cintura di sicurezza dovrebbe rimanere saldamente agganciato. Non provare mai a rimuovere questo attacco.

3. Con la cintura di sicurezza non allacciata, svolgere il tessuto della cintura per tutta la sua lunghezza. Verificare che non sia strappato e controllare visivamente che non sia usurato o danneggiato. Lasciare che la cintura si riavvolga completamente, verificando che il movimento proceda senza problemi.
4. Con la cintura parzialmente tirata, prendere la fibbia e tirarla velocemente in avanti. Il meccanismo dovrebbe bloccarsi automaticamente e impedire che la cintura scorra ulteriormente.

Nel caso in cui una delle verifiche descritte non vada a buon fine, far eseguire subito una riparazione. Non far sedere gli occupanti su un sedile la cui cintura di sicurezza è guasta.

Per informazioni sulla pulizia delle cinture di sicurezza, vedere [Cinture di sicurezza a pagina 234](#).

### Avvertenze sulle cinture di sicurezza

- AVVERTENZA:** le cinture di sicurezza devono essere indossate da tutti gli occupanti del veicolo, indipendentemente dalla durata del percorso. In caso contrario, il rischio di lesioni o morte è superiore in caso di collisione.
- AVVERTENZA:** Proteggere i bambini piccoli con un apposito seggiolino per bambini come descritto nel Manuale d'uso. Per l'installazione, attenersi sempre alle istruzioni del produttore del seggiolino per bambini.
- AVVERTENZA:** assicurarsi che tutte le cinture di sicurezza siano state indossate correttamente. Se una cintura di sicurezza non è correttamente allacciata, il rischio di lesioni o morte è superiore in caso di collisione.
- AVVERTENZA:** Non sedersi mai su nessuno dei componenti delle cinture di sicurezza. In caso contrario, i dispositivi di sicurezza potrebbero danneggiarsi o non attivarsi come previsto.
- AVVERTENZA:** Non appoggiare la cintura su oggetti duri, fragili o appuntiti come penne, chiavi, occhiali e così via. La pressione esercitata dalla cintura di sicurezza potrebbe provocarne la rottura, con conseguenti lesioni.
- AVVERTENZA:** Indossare la cintura di sicurezza senza attorcigliare il tessuto.
- AVVERTENZA:** ogni gruppo cintura di sicurezza deve essere utilizzato da un solo occupante. È pericoloso allacciare una cintura di sicurezza attorno a un bambino trasportato sulle ginocchia di un occupante.
- AVVERTENZA:** In caso di collisione, far ispezionare o sostituire le cinture di sicurezza da Tesla o da un'officina di riparazione qualificata, anche qualora non siano presenti danni evidenti.
- AVVERTENZA:** far sostituire immediatamente le cinture di sicurezza con segni di usura o che sono state tagliate o danneggiate in altro modo.





-  **AVVERTENZA:** evitare di contaminare i componenti della cintura di sicurezza con agenti chimici, liquidi, sabbia, sporcizia o prodotti detergenti. Se una cintura di sicurezza non si riavvolge o non si aggancia, sostituirla immediatamente. Utilizzare l'app mobile per fissare un appuntamento con l'Assistenza.
-  **AVVERTENZA:** non apportare modifiche o aggiunte che potrebbero impedire al meccanismo delle cinture di sicurezza di bloccarle o di regolarle. La protezione dell'occupante si riduce notevolmente con una cintura di sicurezza lenta.
-  **AVVERTENZA:** non apportare modifiche che potrebbero interferire con il funzionamento della cintura di sicurezza o renderla inutilizzabile.
-  **AVVERTENZA:** Non utilizzare prodotti per il comfort e la praticità disponibili in after-market che si aggancino alle cinture di sicurezza.
-  **AVVERTENZA:** se non in uso, riavvolgere completamente le cinture di sicurezza e non lasciarle allentate. Se una cintura di sicurezza non si riavvolge completamente, fissare un appuntamento con l'Assistenza.
-  **AVVERTENZA:** Il sistema delle cinture di sicurezza non è provvisto di parti riparabili dall'utente e potrebbe contenere elementi pirotecnici. Non smontare, rimuovere o sostituire i componenti.



## Linee guida per il trasporto di bambini

Le cinture di sicurezza della Model X sono progettate per adulti e ragazzi. Trasportare i neonati e i bambini piccoli esclusivamente sui sedili posteriori, utilizzando seggiolini idonei in base all'età, al peso e alla corporatura del bambino.

Non utilizzare sistemi di ritenuta per bambini sul sedile passeggero anteriore.

-  **AVVERTENZA:** Non far mai sedere un bambino sul sedile del passeggero anteriore, anche se si sta utilizzando un seggiolino di sicurezza per bambini.
-  **AVVERTENZA:** Non lasciare che un bambino si sieda su sedili con AIRBAG ATTIVI di fronte. Il bambino potrebbe MORIRE o riportare LESIONI GRAVI.
-  **AVVERTENZA:** Per i veicoli con una terza fila di sedili, se vi è un bambino seduto in un sedile monoposto della seconda fila, il pulsante che sposta in avanti un sedile esterno della seconda fila per un ingresso facilitato alla terza fila deve essere impostato su **OFF** (toccare **Comandi > Sedili > Easy Entry**). Ciò garantisce che sia necessario tenere premuto manualmente il pulsante per spostare il sedile, evitando che un bambino seduto nella seconda fila venga spinto contro il sedile anteriore corrispondente.

Fare riferimento all'etichetta apposta sui parasole e riportata di seguito.

**NOTA:** Le immagini riportate di seguito sono esclusivamente indicative e potrebbero non essere identiche alle etichette presenti sul veicolo.



Model X dispone di un sensore di presenza, ubicato nel sedile del passeggero anteriore, che controlla l'airbag anteriore del lato passeggero (vedere [Airbag a pagina 55](#)).





La spia di disattivazione airbag lato passeggero viene visualizzata sul touchscreen quando l'airbag anteriore del passeggero è disattivato. Quando l'airbag anteriore del passeggero è disattivato, non si attiverà in caso di collisione. Questa spia si accende anche quando il sedile non è occupato. Prima di guidare con un bambino seduto sul sedile del passeggero anteriore, controllare attentamente lo stato dell'airbag del passeggero anteriore per verificare che sia disattivato.

**NOTA:** Sulle auto prodotte prima di dicembre 2019 circa, la spia di disattivazione airbag passeggero non viene visualizzata quando il sedile non è occupato.



Per garantire la protezione di un adulto che occupa il sedile del passeggero anteriore, ricordarsi di controllare il relativo airbag per verificare che sia attivo.

 **AVVERTENZA:** Accertarsi sempre che tutti i sedili della Model X siano bloccati in posizione prima di mettersi in viaggio. La mancata osservanza di questa precauzione potrebbe aumentare il rischio di lesioni. Prestare attenzione a tutti gli avvisi visualizzati sul touchscreen.

 **AVVERTENZA:** In presenza di un bambino seduto in un sedile della seconda fila, non associare l'impostazione **Easy Entry** al profilo del conducente. Così facendo, si rischia che il sedile del conducente schiacci il bambino, soprattutto se questi è seduto in un seggiolino rivolto in avanti o in un seggiolino elevatore. Non fare affidamento sulla Model X per il riconoscimento o la sistemazione di un bambino seduto nei sedili della seconda fila durante l'uso di tale impostazione (vedere [Profili conducente a pagina 98](#)).





## Scelta del seggiolino per bambini

Tutti i bambini fino al dodicesimo anno di età devono viaggiare nei sedili della seconda e terza fila. Utilizzare sempre un seggiolino per bambini adatto all'età e al peso del bambino o ragazzino. Le seguenti informazioni si basano sulle raccomandazioni sui seggiolini di sicurezza per bambini stabilite dalla National Highway Traffic Safety Administration (NHTSA) negli Stati Uniti (per maggiori informazioni, visitare il sito Web all'indirizzo [www.nhtsa.gov/equipment/car-seats-and-booster-seats](http://www.nhtsa.gov/equipment/car-seats-and-booster-seats)).

	Neonati	Bambini piccoli	Bambini
Età	Dalla nascita a 1 anno*	Più di 1 anno*	Dai 4 anni in su e con altezza inferiore a 145 cm (57 pollici)
Peso	Fino a 20 lb (9 kg)**	Oltre 20 lb (9 kg) (minimo) e fino a 40 lb (18 kg)*	Oltre 40 lb (18 kg)
Tipo di seggiolino di sicurezza per bambini	Rivolto all'indietro (o convertibile)	Rivolto in avanti (o convertibile)*	Seggiolino elevatore con ritenuta mediante cintura di sicurezza
Posizione del sedile	Solo rivolto all'indietro*	Rivolto in avanti*	Rivolto in avanti
Metodo di fissaggio consigliato	Se il peso complessivo di bambino e seggiolino non supera 65 lb (29,5 kg), fissare il seggiolino utilizzando un fermo LATCH** (solo ancoraggio inferiore) o solamente la cintura di sicurezza.*** Se il peso complessivo di bambino e seggiolino supera i 65 lb (29,5 kg), fissare il seggiolino utilizzando solamente la cintura di sicurezza.***	Se il peso complessivo di bambino e seggiolino non supera i 65 lb (29,5 kg), fissare il seggiolino utilizzando un fermo LATCH** (ancoraggio inferiore e ancoraggio superiore con gancio) o la cintura di sicurezza e la cinghia di stabilizzazione superiore.*** Se il peso complessivo di bambino e seggiolino supera i 65 lb (29,5 kg), fissare il seggiolino utilizzando solamente la cintura di sicurezza e la cinghia di stabilizzazione superiore.***	Fissare il seggiolino elevatore utilizzando i punti di ancoraggio LATCH inferiori (se disponibili), quindi assicurare il bambino con la cintura di sicurezza. Se il seggiolino elevatore non è dotato di punti di ancoraggio LATCH, fissarlo con la stessa cintura di sicurezza utilizzata per assicurare il bambino. Tuttavia, se il peso combinato di bambino e seggiolino elevatore supera 65 lb (29 kg), fissare il seggiolino elevatore e assicurare il bambino utilizzando solo la cintura di sicurezza.

**\*Molti seggiolini per bambini attualmente disponibili consentono ai bambini di viaggiare rivolti all'indietro utilizzando i 5 punti di ancoraggio integrati nel seggiolino per un periodo prolungato e IN BASE A SPECIFICI LIMITI DI ALTEZZA E PESO. Far viaggiare il più possibile il bambino in un seggiolino rivolto all'indietro. CONTROLLARE LE ISTRUZIONI DEL PRODUTTORE DEL SEGGIOLINO PER BAMBINI E ATTENERSI SEMPRE ALLE STESSE.**

\*\* **LATCH** ("Lower Anchors and Tethers for Children", punti di ancoraggio inferiori e cinghie per bambini) e **ISOFIX** sono standard internazionali relativi ai punti di attacco dei **seggiolini di sicurezza per bambini** nei veicoli passeggeri che ne permettono il fissaggio rapido e sicuro. Il sistema ha altri nomi a livello regionale tra cui **LUAS** ("Lower Universal Anchorage System, sistema di ancoraggio universale inferiore") o **Canfix** in Canada. È stato anche chiamato **UCSSS** ("Universal Child Safety Seat System", seggiolino di sicurezza per bambini universale).

\*\*\*In base alle istruzioni dettagliate fornite dal produttore del seggiolino per bambini.

**NOTA:** Quando si installa un sistema di ritenuta per bambini, è necessario allacciare la cintura di sicurezza per silenziare il relativo cicalino di avvertenza.



**AVVERTENZA:** le leggi che regolano le modalità e le posizioni in cui devono viaggiare i bambini in un veicolo sono soggette a modifiche. È responsabilità del conducente mantenersi aggiornato e operare in conformità con tutte le regolamentazioni attualmente in vigore nelle regioni in cui si utilizza la Model X. Per verificare le leggi in materia di seggiolini di sicurezza per bambini relative allo stato di utilizzo, accedere al sito Web all'indirizzo: [http://www.ghsa.org/html/stateinfo/laws/childsafety\\_laws.html](http://www.ghsa.org/html/stateinfo/laws/childsafety_laws.html).



**AVVERTENZA:** Non utilizzare ancoraggi LATCH con seggiolini di sicurezza per bambini o seggiolini elevatori che hanno una cintura di sicurezza integrata se il peso del bambino più il peso del seggiolino supera 65 lb (29,5 kg).



## Trasporto di bambini più grandi

Se un bambino è troppo grande per essere trasportato su un seggiolino per bambini ma troppo piccolo per essere trasportato in sicurezza tramite le cinture di sicurezza standard, utilizzare un seggiolino elevatore appropriato in base all'età e alle dimensioni del bambino. Per fissare il seggiolino elevatore, attenersi alle istruzioni del relativo produttore.

## Installazione dei seggiolini di sicurezza per bambini

### Sedili della seconda fila

- Sistema di ritenuta con cintura di sicurezza: questi seggiolini sono fissati tramite le cinture di sicurezza del veicolo (vedere [Installazione dei seggiolini per bambini con cintura di sicurezza a pagina 48](#)).
- LATCH sistema di ritenuta: questi seggiolini sono agganciati a barre di ancoraggio integrate nei sedili esterni della seconda fila (vedere [Installazione dei seggiolini per bambini LATCH \(seconda fila\) a pagina 49](#)).

### Sedili della terza fila

- Sistema di ritenuta con cintura di sicurezza: questi seggiolini sono fissati tramite le cinture di sicurezza del veicolo (vedere [Installazione dei seggiolini per bambini con cintura di sicurezza a pagina 48](#)).
- LATCH sistema di ritenuta: questi seggiolini sono agganciati a barre di ancoraggio integrate nei sedili della terza fila, se in dotazione (vedere [Installazione dei seggiolini per bambini LATCH \(terza fila\) a pagina 51](#)).

Per determinare il metodo di installazione da utilizzare, controllare le istruzioni del produttore del seggiolino di sicurezza per bambini e la tabella nel presente Manuale d'uso. Alcuni seggiolini per bambini possono essere installati con entrambi i metodi. Attenersi sempre alle istruzioni del produttore del seggiolino per bambini.

## Installazione dei seggiolini per bambini con cintura di sicurezza

Innanzitutto, accertarsi che il seggiolino per bambini si adegua al peso, all'altezza e all'età del bambino.

Non vestire il bambino con indumenti ingombranti e non posizionare oggetti tra il bambino e il sistema di ritenuta.

Prima di ogni viaggio, regolare le cinture in base a ogni bambino.

Per posizionare in modo sicuro i seggiolini di sicurezza per bambini, le posizioni di seduta di tutti i passeggeri sono dotate di una funzione di blocco avvolgimento automatico (ALR, automatic locking retractor) che, estraendo completamente la cintura di sicurezza (oltre la lunghezza necessaria per un normale passeggero adulto), blocca la cintura in posizione fino a quando questa è slacciata e il nastro è completamente avvolto. Il meccanismo ALR funziona come un dente di arresto, avvolgendosi quando la cintura è lenta e impedendone l'ulteriore estensione fino a quando viene completamente riavvolta. Quando si installa un seggiolino di sicurezza per bambini con cintura di sicurezza integrata, attivare il sistema di blocco avvolgimento automatico della cintura tirando il nastro della cintura fino alla **completa** estensione. Il sistema ALR si attiva solamente quando la cintura di sicurezza raggiunge il punto di estensione massimo.

La funzione di blocco avvolgimento automatico (ALR, automatic locking retractor) non è utilizzata per i seggiolini elevatori in cui un bambino grande è trattenuto direttamente dalle cinture di sicurezza del veicolo e che pertanto non utilizza le cinture di sicurezza integrate di un seggiolino di sicurezza per bambini.

**NOTA:** un sistema di blocco avvolgimento automatico si disinnesta solo quando la cintura di sicurezza è slacciata e completamente avvolta. La cintura può quindi essere indossata come una normale cintura di sicurezza, che scorre liberamente in entrambe le direzioni e si blocca solo in caso di emergenza. Una volta disinnestato il sistema, la cintura deve essere completamente estesa per riattivare il meccanismo di blocco quando si installa un seggiolino per bambini.

Attenersi sempre alle istruzioni dettagliate fornite dal produttore del seggiolino per bambini. Di seguito vengono fornite alcune linee guida generali.

1. Posizionare il seggiolino per bambini nella Model X ed estendere completamente la cintura di sicurezza. Instradare la cintura di sicurezza e fissare la fibbia in base alle istruzioni del produttore del sistema.



2. Lasciare avvolgere la cintura di sicurezza e verificare che non sia allentata, premendo al tempo stesso con fermezza il seggiolino per bambini nel sedile della Model X.



- Una volta eliminato tutto l'allentamento, tirare con decisione la parte in tessuto della cintura di sicurezza per verificare che il blocco avvolgimento automatico (ALR, automatic locking retractor) sia inserito.

**NOTA:** L'ALR si disinserisce solo dopo aver slacciato la cintura di sicurezza e avvolto completamente la relativa parte in tessuto. Una volta disinserito il meccanismo di blocco, è necessario estendere completamente la cintura per reinserirlo.

- Se il seggiolino per bambini con cintura di sicurezza è dotato di un gancio superiore, agganciarlo al retro del sedile (vedere [Aggancio delle cinghie di stabilizzazione superiori a pagina 52](#)).

## Installazione dei seggiolini per bambini LATCH (seconda fila)

I sedili della seconda fila (e i sedili della terza fila, se in dotazione) sono dotati di punti di ancoraggio LATCH inferiori. I punti di ancoraggio sono situati tra lo schienale e il cuscino inferiore dei sedili posteriori. La posizione esatta di ogni punto di ancoraggio è indicata dal pulsante di identificazione del seggiolino per bambini illustrato di seguito. Il pulsante si trova sul sedile posteriore, proprio sopra il relativo punto di ancoraggio.

### Sedili a panchetta

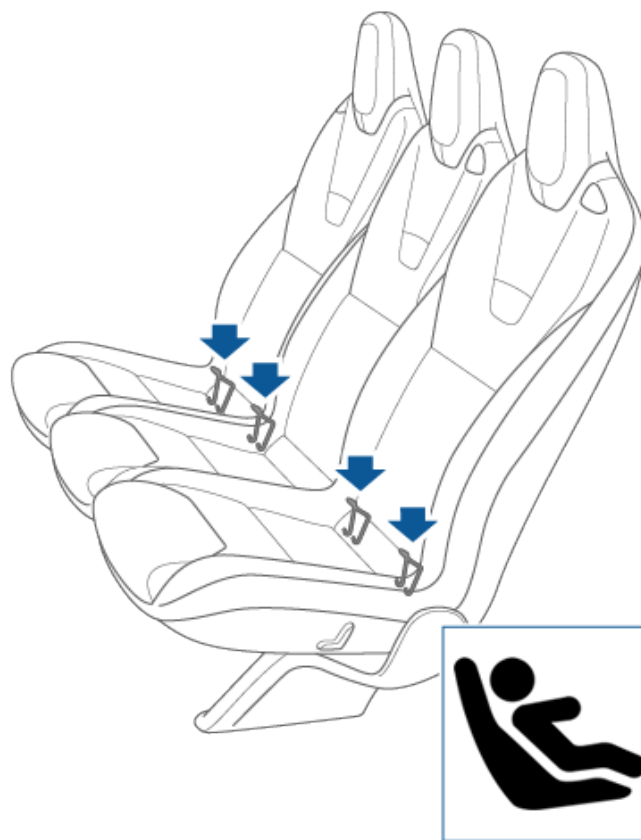
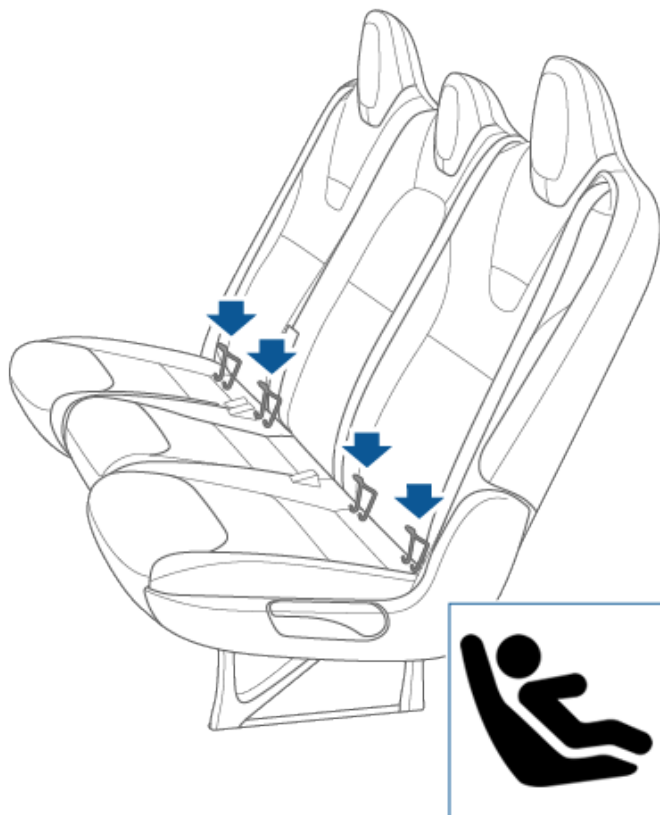

Nella seconda fila, installare seggiolini di sicurezza per bambini LATCH solo sulle sedute esterne. Utilizzare solo un sistema di ritenuta con cintura di sicurezza sul sedile centrale.

**NOTA:** Se la Model X è equipaggiata con due sedili nella seconda fila, entrambi supportano l'uso dei seggiolini di sicurezza per bambini LATCH.

**NOTA:** I sedili esterni della seconda fila supportano l'uso delle cinghie di stabilizzazione superiori (vedere [Aggancio delle cinghie di stabilizzazione superiori a pagina 52](#)).

**AVVERTENZA:** Prima di mettersi in marcia, dopo aver installato un seggiolino per bambini nella seconda fila, assicurarsi che sul display del touchscreen o del quadro strumenti NON sia visualizzato un avviso di sedile sbloccato. Questo avviso indica che il sedile non è sicuro perché non è stato riportato nella posizione bloccata sicura. Se sul touchscreen o sul quadro strumento viene visualizzato il messaggio di avviso, spostare il sedile o lo schienale leggermente in avanti o indietro fino a quando non si blocca saldamente in posizione e il messaggio scompare.

### Sedili a panchetta

### Sedili monoposto



## Seggiolini di sicurezza per bambini

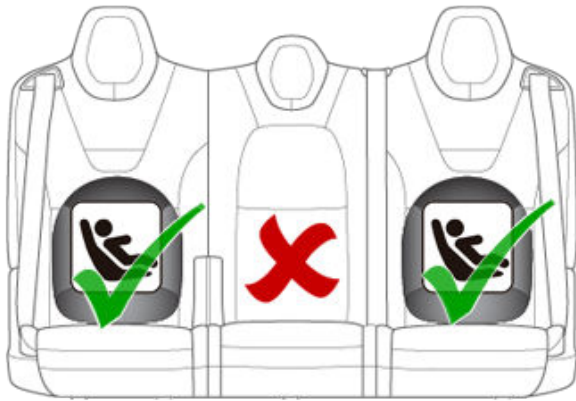

**NOTA:** Per montare seggiolini di sicurezza per bambini LATCH grandi rivolti all'indietro, potrebbe essere necessario spostare il sedile completamente indietro e il sedile anteriore corrispondente in avanti a metà corsa (fino a 13 cm in avanti rispetto alla posizione più arretrata), sollevare il sedile (3 cm dalla posizione più bassa) e inclinare lo schienale a 15 gradi (o 10 gradi all'indietro rispetto alla posizione di massimo avanzamento).

**AVVERTENZA:** In presenza di un bambino seduto nella seconda fila, non associare l'impostazione **Easy Entry** al profilo del conducente. Così facendo, si rischia che il sedile del conducente schiacci il bambino, soprattutto se questi è seduto in un seggiolino rivolto in avanti o in un seggiolino elevatore. Non fare affidamento sulla Model X per il riconoscimento o la sistemazione di un bambino seduto nella seconda fila durante l'uso di tale impostazione (vedere [Profili conducente a pagina 98](#)).

### Sedili monoposto



**NOTA:** Per montare seggiolini di sicurezza per bambini LATCH grandi rivolti all'indietro, potrebbe essere necessario spostare il sedile completamente indietro e il sedile anteriore corrispondente in avanti a metà corsa (fino a 13 cm in avanti rispetto alla posizione più arretrata), sollevare il sedile (3 cm dalla posizione più bassa) e inclinare lo schienale a 15 gradi (o 10 gradi all'indietro rispetto alla posizione di massimo avanzamento).

**AVVERTENZA:** Per i veicoli con una terza fila di sedili, se vi è un bambino seduto in un sedile monoposto della seconda fila, il pulsante che sposta in avanti un sedile esterno della seconda fila per un ingresso facilitato alla terza fila deve essere impostato su **OFF** (toccare **Comandi > Sedili > Easy Entry**). Ciò garantisce che sia necessario tenere premuto manualmente il pulsante per spostare il sedile, evitando che un bambino seduto nella seconda fila venga spinto contro il sedile anteriore corrispondente.

Per installare un seggiolino di sicurezza per bambini LATCH, far scivolare i fermi del seggiolino sulle barre di ancoraggio finché non si avverte il clic di innesto. Leggere attentamente e attenersi alle istruzioni dettagliate fornite dal produttore del seggiolino per bambini.

### Sedili a panchetta

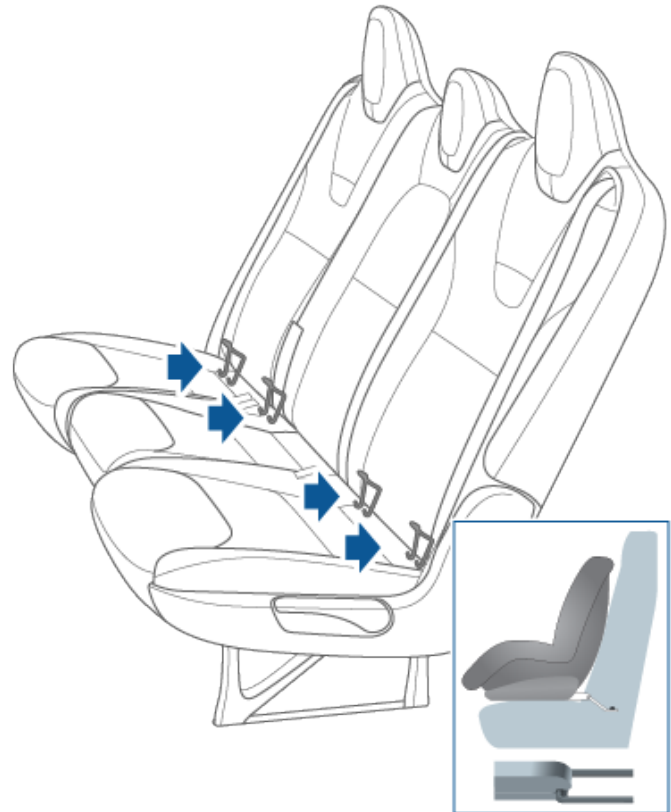

### Sedili monoposto



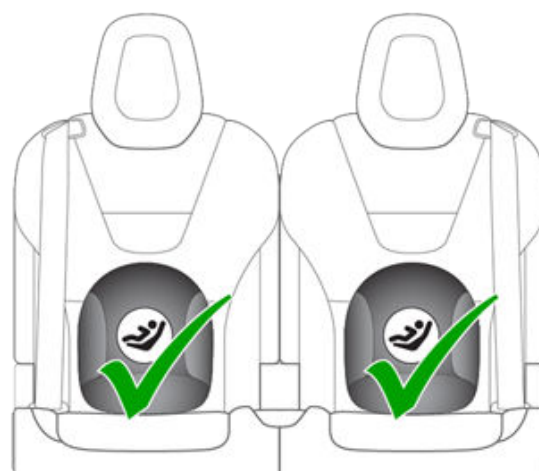
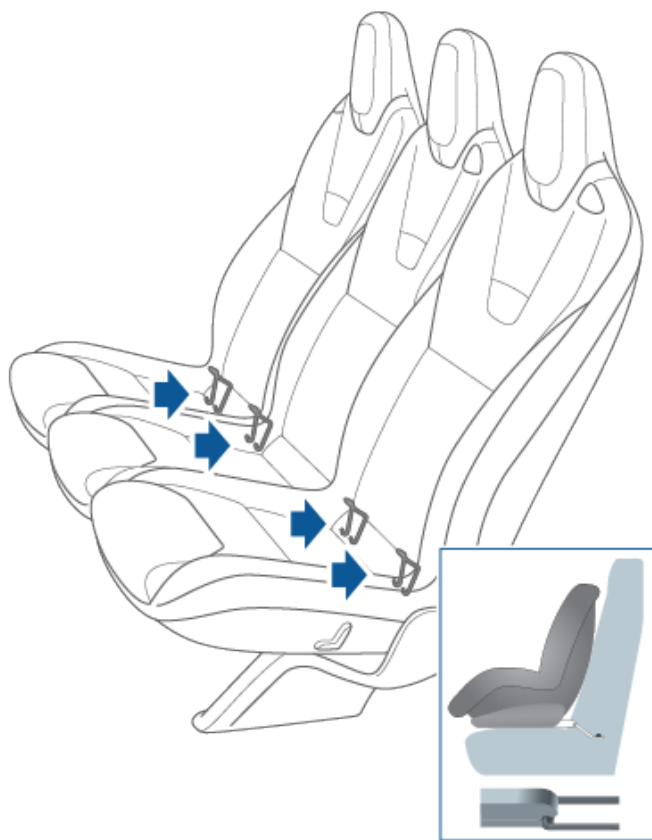

I sedili della terza fila sono dotati di punti di ancoraggio LATCH inferiori. I punti di ancoraggio sono situati tra lo schienale e il cuscino inferiore dei sedili posteriori. La posizione esatta di ogni punto di ancoraggio è indicata dal pulsante di identificazione del seggiolino di sicurezza per bambini. Il pulsante si trova sul sedile posteriore, proprio sopra il relativo punto di ancoraggio.

Per l'installazione, leggere e attenersi scrupolosamente alle istruzioni del produttore del sistema di ritenuta per bambini. Queste istruzioni descrivono come far scorrere il sistema di ritenuta per bambini sulle barre di ancoraggio del sedile fino a quando non si avverte un clic a indicarne il fissaggio in sede. Potrebbe essere necessario spingere saldamente il sistema di ritenuta per bambini contro lo schienale e regolarlo di conseguenza per verificare che sia ben fissato.

Dopo l'installazione, verificarne la sicurezza prima di trasportare un bambino. Provare a spostare il seggiolino per bambini da un lato all'altro e provare a tirarlo lontano dal sedile, quindi verificare che gli ancoraggi rimangano ben fissati in posizione.

**NOTA:** I punti di ancoraggio LATCH inferiori non devono essere utilizzati con seggiolini per bambini o seggiolini elevatori provvisti di cintura di sicurezza integrata nelle situazioni in cui il peso combinato del bambino e del seggiolino di sicurezza è superiore a 65 lb (29,5 kg). In tali situazioni, utilizzare la cintura di sicurezza.

## Installazione dei seggiolini per bambini LATCH (terza fila)

I sedili dotati di pulsante di identificazione del seggiolino di sicurezza per bambini sono compatibili con LATCH.



Dopo l'installazione, verificarne la sicurezza prima di trasportare un bambino. Provare a spostare il seggiolino per bambini da un lato all'altro e provare a tirarlo lontano dal sedile, quindi verificare che gli ancoraggi rimangano ben fissati in posizione. Se il sistema di ritenuta per bambini si



## Seggiolini di sicurezza per bambini

sposta dal sedile, entrambi i fermi non sono innestati completamente nelle barre di ancoraggio del sedile. Reinstallare e riprovare. È fondamentale che entrambi i fermi siano completamente innestati nel sistema di ritenuta per bambini.

**NOTA:** I punti di ancoraggio LATCH inferiori non devono essere utilizzati con seggiolini per bambini o seggiolini elevatori provvisti di cintura di sicurezza integrata nelle situazioni in cui il peso combinato del bambino e del seggiolino di sicurezza è superiore a 65 lb (29,5 kg). In tali situazioni, utilizzare la cintura di sicurezza.

### Aggancio delle cinghie di stabilizzazione superiori

Se il seggiolino è dotato di cinghia di stabilizzazione superiore, agganciare il rispettivo gancio al punto di ancoraggio situato sul retro dei sedili della seconda e terza fila (se in dotazione).

**NOTA:** La posizione dei punti di ancoraggio potrebbe non essere subito visibile, ma può essere trovata identificando un pezzo del materiale del sedile.

**AVVERTENZA:** Tendere le cinghie di stabilizzazione superiori secondo le istruzioni fornite dal produttore del seggiolino per bambini.

**AVVERTENZA: UTILIZZARE I SEGGIOLINI PER BAMBINI CON CINTURA DI SICUREZZA SOLO NELLA POSIZIONE DI SEDUTA CENTRALE.**

Se il seggiolino è dotato di cinghie di stabilizzazione doppie, far passare ciascuna cinghia su un lato del poggiatesta.

**NOTA:** Se la Model X è dotata di configurazione interna opzionale a sei posti, la posizione centrale nella seconda fila non è disponibile.

**AVVERTENZA:** Durante la disposizione delle cinghie di stabilizzazione, disporle in prossimità del poggiatesta come illustrato di seguito. Su una Model X dotata di sedili della terza fila, non lasciare che una cinghia di stabilizzazione copra il pulsante di accesso alla terza fila sulla spalla posteriore del sedile.

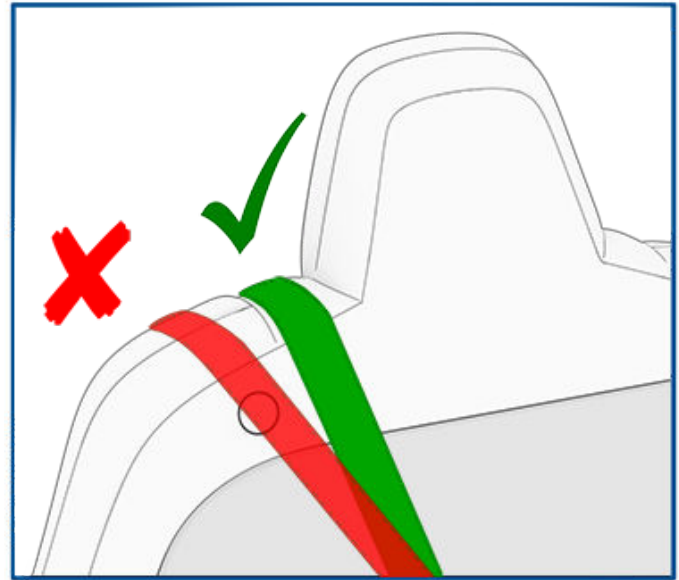

Cinghie di stabilizzazione doppie - Sedili monoposto della seconda fila

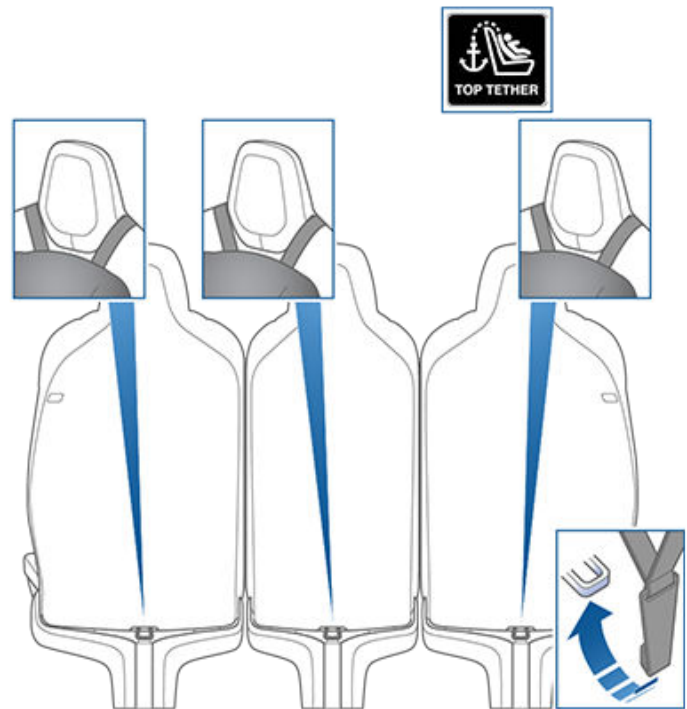

Cinghie di stabilizzazione doppie - Sedili a panchetta della seconda fila



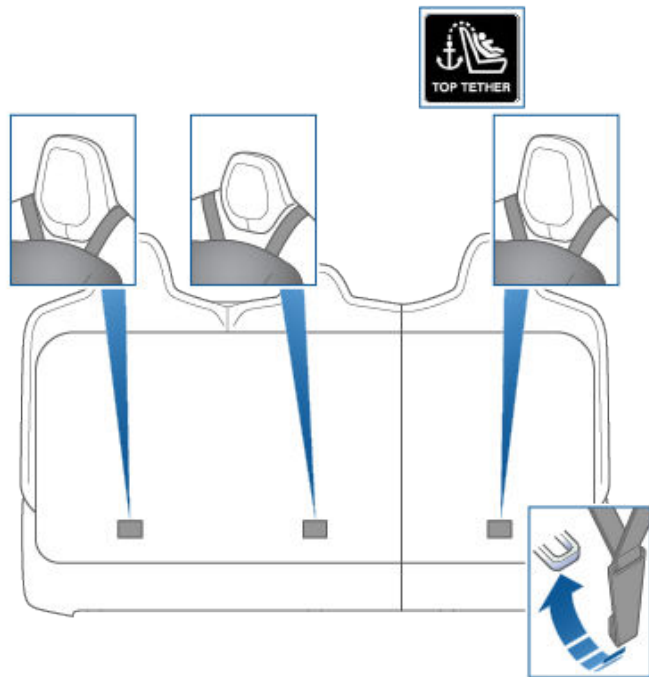

**Cinghie di stabilizzazione doppie - Sedili della terza fila:**

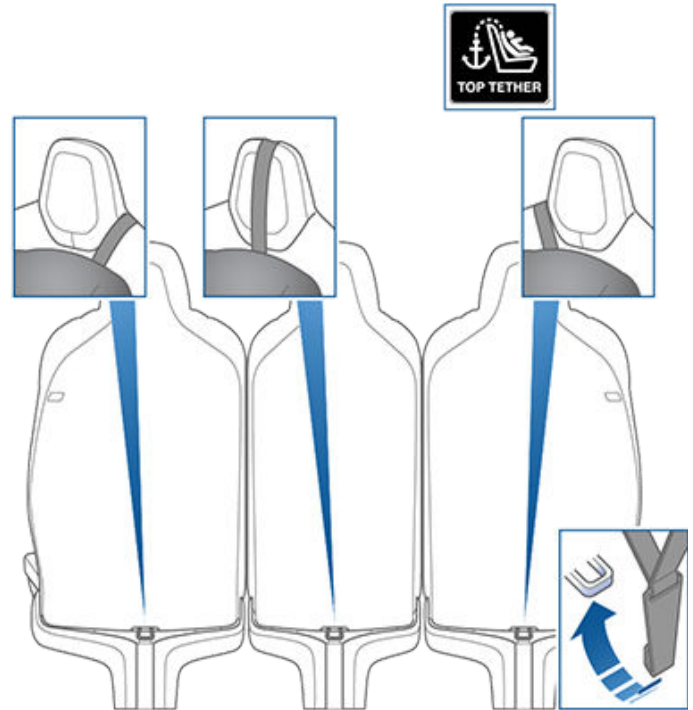

**Cinghia di stabilizzazione singola - Sedili a panchetta della seconda fila**



Per cinghie di stabilizzazione singole, far passare la cinghia sul sedile esterno sul lato rivolto verso l'esterno del poggiatesta (lo stesso lato del poggiatesta in cui si trova il meccanismo di avvolgimento della cintura di sicurezza). Sulla posizione centrale, se presente, centrare e far passare la cinghia sopra l'appoggiatesta.

**Cinghia di stabilizzazione singola - Sedili monoposto della seconda fila**

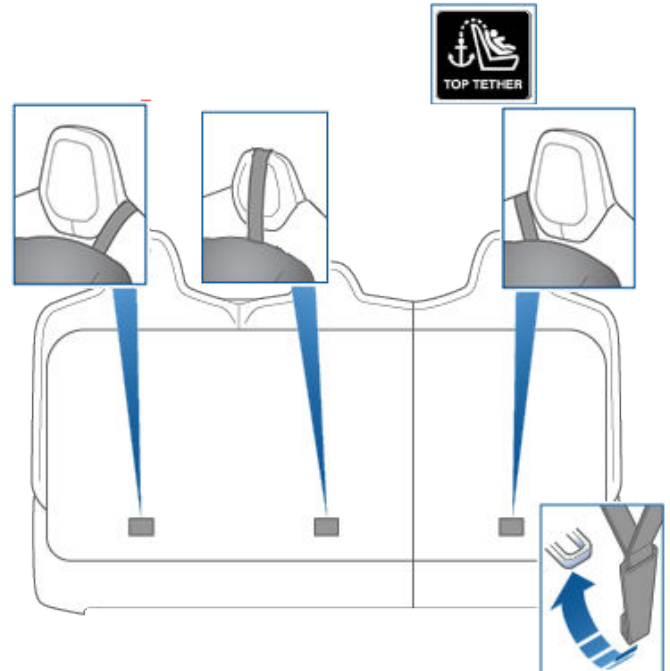

**Cinghia di stabilizzazione singola - Sedili terza fila**



## Seggiolini di sicurezza per bambini



### Verifica del seggiolino per bambini

Prima di trasportare un bambino, accertarsi sempre che il relativo seggiolino non sia allentato:

1. Bloccare il seggiolino per bambini con la cintura di sicurezza correttamente posizionata e provare a spostarlo lateralmente e avanti e indietro.
2. Se il seggiolino si sposta di oltre un pollice (2,5 cm), è necessario fissarlo ulteriormente. Stringere la cintura o ricollegare il seggiolino per bambini LATCH.
3. Se non si riesce a ridurre l'allentamento, provare una differente posizione del sedile o utilizzare un altro seggiolino per bambini.

### Avvertenze per i seggiolini di sicurezza per bambini

- AVVERTENZA:** pericolo. Non trasportare un bambino sul sedile passeggero anteriore, anche se si utilizza un sistema di ritenuta per bambini. Di fronte a questo sedile è presente un airbag. Anche se l'airbag viene disattivato quando la Model X rileva un passeggero leggero, non fare affidamento su questa tecnologia per proteggere un bambino.
- AVVERTENZA:** I seggiolini di sicurezza per bambini sono progettati per essere fissati ai sedili del veicolo tramite cinture subaddominali o la parte subaddominale di una cintura a tre punti. Il bambino potrebbe essere esposto a gravi rischi in caso di incidente qualora il seggiolino di sicurezza non fosse correttamente agganciato all'interno del veicolo.
- AVVERTENZA:** in base alle statistiche sulle collisioni, i bambini sono più sicuri quando i seggiolini sono montati sui sedili posteriori piuttosto che sui sedili anteriori.

- AVVERTENZA:** non utilizzare seggiolini di sicurezza per bambini rivolti in avanti di peso inferiore a 20 lb (9 kg) e che non sono in grado di stare seduti da soli. Fino all'età di due anni la colonna vertebrale e il collo del bambino non sono sufficientemente sviluppati per evitare lesioni in caso di impatto frontale.
- AVVERTENZA:** Non trasportare neonati o bambini sulle ginocchia di un adulto. Trasportare i bambini esclusivamente sugli appositi seggiolini.
- AVVERTENZA:** per garantire la sicurezza dei bambini, attenersi alle istruzioni fornite in questo documento e dal produttore del seggiolino per bambini.
- AVVERTENZA:** trasportare i bambini il più a lungo possibile sui seggiolini rivolti in senso opposto alla direzione di marcia, usando i 5 punti di ancoraggio integrati nel sedile.
- AVVERTENZA:** non utilizzare prolunghe per cinture di sicurezza su una cintura utilizzata per installare un seggiolino per bambini o seggiolino elevatore.
- AVVERTENZA:** per il trasporto di bambini più grandi, accertarsi che la testa sia supportata e che la cintura di sicurezza sia correttamente regolata e allacciata. La sezione superiore della cintura deve passare lontano dal viso e dal collo, mentre la sezione inferiore non deve passare sopra lo stomaco.
- AVVERTENZA:** non agganciare due seggiolini per bambini allo stesso punto di ancoraggio. In caso di incidente, un punto di ancoraggio potrebbe non essere in grado di garantire il blocco di entrambi i seggiolini.
- AVVERTENZA:** Gli ancoraggi dei seggiolini di sicurezza per bambini sono progettati per sostenere solo i carichi previsti dal seggiolino posizionato correttamente. In nessun caso devono essere utilizzati per le cinture di sicurezza degli adulti, per i sistemi di legatura o per agganciare altri oggetti o apparecchiature al veicolo.
- AVVERTENZA:** verificare sempre che i sistemi di legatura e i ganci non siano danneggiati o usurati.
- AVVERTENZA:** non lasciare mai da solo un bambino all'interno del veicolo, anche qualora sia bloccato in un seggiolino per bambini.
- AVVERTENZA:** non utilizzare seggiolini di sicurezza per bambini che siano stati coinvolti in una collisione. Far ispezionare o sostituire il seggiolino come descritto nelle istruzioni del produttore del sistema.

## Posizione degli airbag

Gli airbag sono posizionati approssimativamente nelle zone indicate di seguito. Sulle alette parasole sono stampate informazioni di avvertenza sugli airbag.

Model X è equipaggiata con un airbag e una cintura subaddominale/diagonale (detta anche gruppo cintura di sicurezza) per entrambi i sedili anteriori. L'airbag è un sistema di ritenuta supplementare per questi sedili. Tutti gli occupanti, compreso il conducente, sono tenuti a indossare sempre le cinture di sicurezza, indipendentemente dalla presenza o meno di un airbag, per ridurre al minimo il rischio di lesioni gravi o letali in caso di collisione.

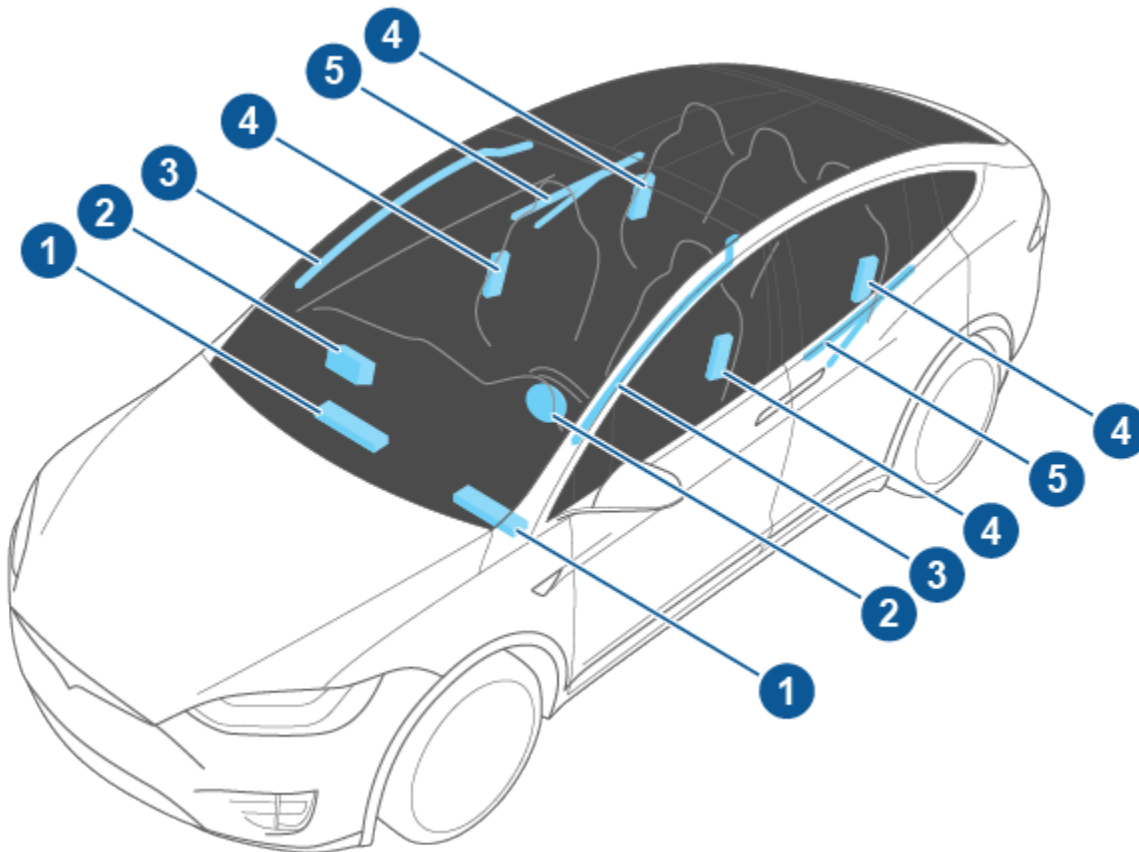

1. Airbag ginocchia
2. Airbag anteriori
3. Airbag a tendina
4. Airbag laterali montati sul sedile
5. Airbag montati sulla portiera

## Come funzionano gli airbag

Gli airbag si attivano quando i sensori rilevano un impatto che supera le soglie di attivazione. Tali soglie sono studiate per prevedere la gravità di un incidente in un lasso di tempo che consenta agli airbag di proteggere gli occupanti del veicolo. Gli airbag si attivano all'istante con una considerevole forza e un notevole rumore. L'airbag attivato, insieme alle cinture di sicurezza, limitano il movimento degli occupanti per ridurre il rischio di lesioni.

Gli airbag anteriori non sono generalmente progettati per attivarsi in caso di incidente posteriore, ribaltamento, incidente laterale e brusca frenata o superamento di dossi e buche. Analogamente, gli airbag anteriori potrebbero non attivarsi in tutte le collisioni frontali, quali ad esempio le collisioni frontali di lieve entità, gli incidenti underride o impatti di minore entità con oggetti stretti (pali o montanti). È possibile che si verifichino danni superficiali significativi al veicolo senza che gli airbag si attivino o, al contrario, una quantità relativamente ridotta di danni strutturali potrebbe

indurre l'attivazione degli airbag. Pertanto, l'aspetto esterno del veicolo dopo un incidente non è indicativo per l'attivazione o meno degli airbag anteriori.

**AVVERTENZA:** Prima di modificare la Model X per adattarla a una persona disabile secondo una modalità che potrebbe influire sul sistema airbag, utilizzare l'app mobile per fissare un appuntamento per l'assistenza.

## Tipi di airbag

Model X dispone dei seguenti tipi di airbag:

- **Airbag anteriori:** Gli airbag anteriori sono progettati per ridurre le lesioni nei confronti di bambini più grandi o adulti seduti sui sedili anteriori. Seguire tutte le avvertenze e istruzioni correlate al posizionamento di un bambino sul sedile del passeggero anteriore (se consentito nel mercato locale).
- **Airbag ginocchia:** gli airbag ginocchia e quelli anteriori vengono attivati contemporaneamente. Gli airbag ginocchia limitano il movimento in avanti degli occupanti dei sedili anteriori, riducendo il movimento delle gambe e posizionando quindi gli occupanti in modo tale che gli airbag anteriori possano funzionare in maniera più efficace. L'attivazione o meno degli airbag ginocchia in caso di collisione dipende in parte dalla posizione del binario del sedile associato.
- **Airbag montati sul sedile:** Un airbag laterale montato sui sedili anteriori protegge il bacino e la zona toracica del busto. L'airbag montato sul sedile nella porzione interna del sedile del conducente aiuta a proteggere la testa e il busto. Gli airbag montati sui sedili sul lato interessato dall'urto e su quello opposto si attivano in caso di impatto laterale rilevante o di forte impatto frontale laterale.
- **Airbag a tendina:** Un airbag a tendina su ciascun lato della Model X nella guida anteriore del tetto protegge la testa. Gli airbag a tendina sul lato interessato dall'urto e su quello opposto si attivano in caso di un impatto laterale rilevante, di un forte impatto frontale laterale o se il veicolo si ribalta.
- **Airbag montati sulla portiera:** su ciascun lato della Model X c'è un airbag montato nel rivestimento delle portiere Falcon Wing. Questi airbag hanno una funzionalità analoga a quella degli airbag a tendina, ossia aiutano a proteggere la testa e generalmente si attivano in caso di forte impatto laterale, forte impatto frontale laterale o ribaltamento del veicolo. Gli airbag montati sulla portiera si attivano sia sul lato interessato dall'urto sia sul lato non interessato.

## Spia di stato dell'airbag

Lo stato dell'airbag anteriore del passeggero viene visualizzato sul touchscreen:



La spia di disattivazione airbag lato passeggero viene visualizzata sul touchscreen quando l'airbag anteriore del passeggero è disattivato. Quando l'airbag anteriore del passeggero è disattivato, non si attiverà in caso di collisione. Questa spia si accende anche quando il sedile non è occupato. Quando si guida con un seggiolino per bambini sul sedile del passeggero anteriore (se consentito nel proprio paese), controllare sempre con attenzione lo stato dell'airbag anteriore del passeggero per verificare che sia disattivato.

**NOTA:** Sulle auto prodotte prima di ottobre 2019 circa, la spia di disattivazione airbag passeggero *non* viene visualizzata quando il sedile non è occupato.



Per garantire la protezione di un adulto che occupa il sedile del passeggero anteriore, assicurarsi che il relativo airbag sia attivo. Quando l'airbag del passeggero è attivo, si potrebbe attivare in caso di collisione.



La spia dell'airbag sul quadro strumenti rimane accesa se il sistema airbag non funziona correttamente. L'unico momento in cui tale spia deve accendersi brevemente è quando si avvia la Model X per la prima volta. In questo caso, si spegne entro pochi secondi. Se rimane accesa, utilizzare l'app mobile per fissare un appuntamento per l'assistenza immediatamente e non guidare il veicolo.

## Rilevamento del passeggero anteriore

Model X dispone di un sensore di presenza, ubicato nel sedile del passeggero anteriore, che controlla lo stato dell'airbag anteriore del passeggero.

**NOTA:** Il sistema del sensore di presenza soddisfa i requisiti regolamentari dello standard di sicurezza FMVSS 208 e rileva automaticamente le condizioni in cui l'attivazione dell'airbag passeggero anteriore potrebbe risultare superflua o addirittura potenzialmente dannosa.

Peso sul sedile passeggero anteriore	Stato airbag passeggero	Stato della spia
Vuoto	OFF	AIRBAG PASSEGGERO OFF**
Fino a 20 lb (9 kg)	OFF	AIRBAG PASSEGGERO OFF

Peso sul sedile passeggero anteriore	Stato airbag passeggero	Stato della spia
20-100 lb (9-45 kg)*	OFF o ON	OFF - AIRBAG PASSEGGERO OFF ON - AIRBAG PASSEGGERO ON
Oltre 100 lb (45 kg)	ON	AIRBAG PASSEGGERO ON
<p>*I valori sono approssimativi. Se viene rilevato un peso prossimo al valore di soglia, lo stato dell'airbag può essere attivato o disattivato a seconda della posizione da seduti e del fisico.</p> <p>**Sulle auto prodotte dopo ottobre 2019 circa, la spia di disattivazione airbag passeggero viene visualizzata quando il sedile non è occupato.</p>		

**NOTA:** Il sensore di presenza impiega circa sei secondi dall'accensione della Model X per segnalare con precisione lo stato dell'airbag anteriore del passeggero. Pertanto, alla prima accensione della Model X, anche in situazioni in cui dovrebbe essere disattivato perché il sedile trasporta un peso pari o inferiore a 20 lb (9 kg), il touchscreen impiegherà circa sei secondi per visualizzare lo stato con il messaggio AIRBAG PASSEGGERO OFF. Se ciò non si verifica, utilizzare l'app mobile per fissare immediatamente un appuntamento per l'assistenza e non far sedere un bambino sul sedile del passeggero anteriore.

Per verificare che il sistema di rilevamento sia in grado di rilevare correttamente la presenza di un passeggero, eliminare quanto segue:

- Oggetti situati sotto il sedile.
- Oggetti pesanti appoggiati sul sedile (valigette, borse di grandi dimensioni).
- Oggetti incastrati tra lo schienale e il cuscino del sedile.
- Carichi che interferiscono con il sedile.
- Oggetti attaccati o appoggiati su o tra il sedile e l'occupante, quali coprisedili, tappetini, coperte e così via.

Tali oggetti possono interferire con il sensore di presenza. Se le situazioni sopra elencate non si verificano e lo stato dell'airbag risulta ancora errato, chiedere ai passeggeri di occupare i sedili posteriori e utilizzare l'app mobile per fissare un appuntamento per l'assistenza per richiedere il controllo del sistema degli airbag.

**NOTA:** Il sensore di presenza del passeggero anteriore incide esclusivamente sul funzionamento degli airbag anteriori lato passeggero. Gli airbag laterali non sono interessati.

**AVVERTENZA:** Se l'airbag del passeggero anteriore non si attiva o disattiva come previsto in base alle soglie di peso descritte in precedenza, utilizzare l'app mobile per fissare un appuntamento per l'assistenza immediatamente.

**AVVERTENZA:** Se il trasporto di un bambino sul sedile del passeggero anteriore è legalmente consentito nel mercato locale, è responsabilità del conducente verificare che l'airbag anteriore del passeggero sia disattivato. Non trasportare un bambino sul seggiolino rivolto all'indietro sul sedile passeggero anteriore con l'airbag attivo. Il bambino potrebbe MORIRE o riportare LESIONI GRAVI. In base alle raccomandazioni indicate dalla National Highway Traffic Safety Administration (NHTSA), tutti gli occupanti di età pari e inferiore a 12 anni devono sedersi sui sedili posteriori.

**AVVERTENZA:** Non utilizzare coprisedili sulla Model X. Essi infatti potrebbero limitare l'attivazione degli airbag laterali montati sui sedili in caso di collisione. Potrebbero inoltre ridurre l'efficacia del sistema di rilevamento degli occupanti, se in dotazione.

## Verifica della precisione del rilevamento degli occupanti

Per assicurare una classificazione precisa dei passeggeri dei sedili anteriori, il passeggero deve:

- Allacciare la cintura di sicurezza.
- Sedersi in posizione eretta al centro del cuscino del sedile, con le spalle appoggiate allo schienale e le gambe stese comodamente davanti con i piedi sul pianale. Vedere [Esempi di posizioni di seduta corrette e non corrette a pagina 58](#).
- Rimanere posizionati sul sedile e non sollevarsi (ad esempio, spingendo i piedi sul pianale o facendo leva sulla console centrale o sul bracciolo per sollevarsi).
- Non indossare indumenti spessi, bagnati o ingombranti (quali indumenti da sci o imbottiti).

Oltre a quanto riportato sopra, le seguenti situazioni possono interferire con la precisione del sistema di classificazione dei passeggeri:

- Quando viene posizionato un radiotrasmittitore (ad esempio, ricetrasmittente o Walkie-Talkie) sul sedile passeggero anteriore.
- Quando viene posizionato un inverter CA/CC, o un dispositivo alimentato da un inverter (ad esempio, un telefono cellulare, un tablet o un computer) sul cuscino del sedile passeggero anteriore.
- Quando vengono posizionati contenitori per liquidi (ad esempio una bibita in bottiglia) o alimenti su un sedile quando è presente un sistema di ritenuta per bambini.
- Quando viene posizionato in modo errato un sistema di ritenuta per bambini in modo che l'intera sezione inferiore non sia disposta contro il cuscino del sedile.





## Airbag

- Oggetti situati sotto il sedile o incastrati tra lo schienale e il cuscino del sedile.
- Oggetti pesanti appoggiati sul sedile (valigette, borse di grandi dimensioni).
- Carichi che interferiscono con il sedile.
- Oggetti attaccati o appoggiati su o tra il sedile e l'occupante, quali coprisedili, tappetini, coperte e così via.

Tali oggetti possono interferire con il sensore di presenza. Se le situazioni sopra elencate non si verificano e lo stato dell'airbag risulta ancora errato, indicare ai passeggeri di occupare i sedili posteriori e utilizzare l'app mobile per fissare un appuntamento per l'assistenza per richiedere il controllo del sistema degli airbag.

**NOTA:** Tesla si attiene a quanto indicato dalla NHTSA (National Highway Traffic Safety Administration) per cui tutti gli occupanti di età pari e inferiore a 12 anni devono sedersi su un sedile posteriore.

**NOTA:** Il sensore di presenza del passeggero anteriore incide esclusivamente sul funzionamento degli airbag anteriori lato passeggero. Gli airbag laterali non sono interessati.

- AVVERTENZA:** L'inosservanza di queste istruzioni può compromettere il sistema di classificazione dei passeggeri (OCS) e causare lesioni gravi o mortali.
- AVVERTENZA:** Se l'airbag del passeggero anteriore non si attiva o disattiva come previsto, non far sedere un passeggero sul sedile anteriore. Utilizzare l'app mobile per fissare un appuntamento per l'assistenza.
- AVVERTENZA:** Per garantire la precisione del sistema di rilevamento degli occupanti, non apportare alcuna modifica al sedile del passeggero anteriore.
- AVVERTENZA:** Non utilizzare coprisedili sulla Model X. Essi infatti potrebbero limitare l'attivazione degli airbag laterali montati sui sedili in caso di collisione. Potrebbero inoltre ridurre l'efficacia del sistema di classificazione dei passeggeri.

## Esempi di posizioni di seduta corrette e non corrette

Posizione di seduta corretta:



**Posizione di seduta non corretta - i piedi del passeggero devono essere appoggiati sul pianale:**



**Posizione di seduta non corretta - il passeggero non deve scivolare in avanti sul sedile:**



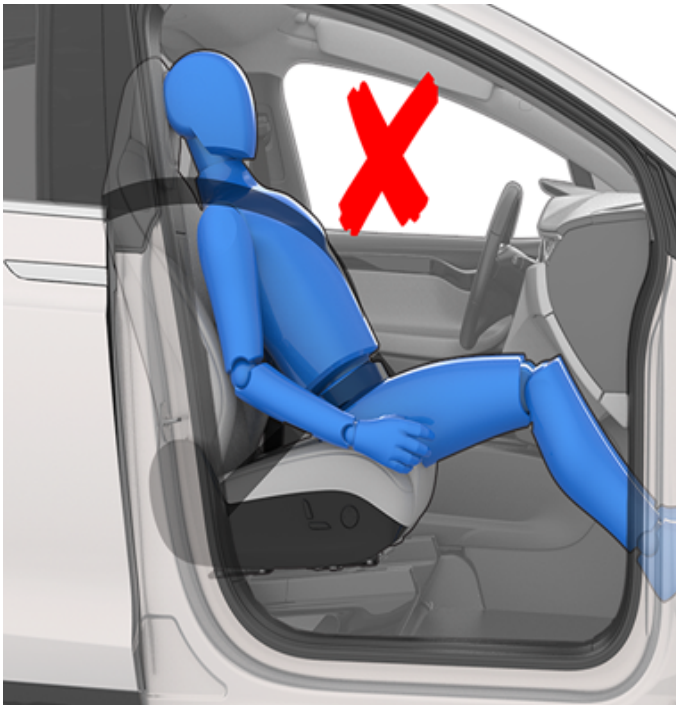

**Posizione di seduta non corretta - il passeggero non deve reclinare lo schienale mentre il veicolo è in movimento:**



## Effetti dell'attivazione

- AVVERTENZA:** Con l'attivazione degli airbag viene rilasciata una polvere molto sottile. La polvere potrebbe irritare la pelle. È quindi necessario sciacquare abbondantemente gli occhi, eventuali ferite e abrasioni.

Dopo l'attivazione, gli airbag si sgonfiano per assicurare agli occupanti l'effetto di una protezione graduale e garantire che la visuale del guidatore non sia limitata.

In caso di attivazione degli airbag o nel caso in cui il veicolo sia coinvolto in una collisione, è necessario che gli airbag, i pretensionatori delle cinture di sicurezza e qualsiasi altro componente associato siano verificati ed eventualmente sostituiti da Tesla.

In caso di incidente, oltre all'attivazione degli airbag:

- Solo per gli Stati Uniti: Il veicolo compone automaticamente il 911 se è attiva l'opzione **Comandi > Sicurezza > Chiamata automatica 911**. Istruzioni per l'annullamento e conto alla rovescia vengono visualizzati sul touchscreen.
- Le portiere e il portellone si sbloccano.
- Le spie pericolo si accendono.
- Le luci interne si accendono.
- L'alta tensione viene disattivata (utilizzare l'app mobile per fissare un appuntamento con il servizio assistenza per ripristinare l'alimentazione ad alta tensione).
- I finestrini passano in posizione di ventilazione
- Il veicolo aziona i freni per arrestarsi.

**NOTA:** A seconda della natura dell'impatto e delle forze coinvolte, le portiere potrebbero non sbloccarsi in caso di incidente e/o gli eventuali danni potrebbero impedirne l'apertura. In questi casi, potrebbe essere necessario aprire la portiera utilizzando il dispositivo di apertura manuale interno o altri metodi di districamento (per esempio uscita attraverso un'altra portiera, rottura del finestrino e così via).









## Avvertenze sugli airbag

- AVVERTENZA:** Tutti gli occupanti, compreso il conducente, sono tenuti a indossare sempre le cinture di sicurezza, indipendentemente dalla presenza o meno di un airbag, per ridurre al minimo il rischio di lesioni gravi o letali in caso di collisione.
- AVVERTENZA:** Gli occupanti dei sedili anteriori non devono posizionare le braccia sul modulo airbag poiché la relativa attivazione potrebbe causare fratture o altre lesioni.
- AVVERTENZA:** Non utilizzare coprisedili sulla Model X. Essi infatti potrebbero limitare l'attivazione degli airbag laterali montati sui sedili in caso di collisione. Potrebbero inoltre ridurre l'efficacia del sistema di rilevamento degli occupanti, se in dotazione.



## Airbag

---

-  **AVVERTENZA:** l'airbag si attiva con considerevole velocità e forza, con conseguenti possibili lesioni. Per limitare le lesioni, verificare che tutti gli occupanti abbiano allacciato le cinture di sicurezza e siano seduti correttamente, con il sedile posizionato il più lontano possibile. L'NHTSA (National Highway Traffic Safety Administration, ente nazionale per la sicurezza del traffico autostradale) consiglia di mantenere una distanza minima di 10 pollici (25 cm) tra il torace di un occupante e l'airbag.
-  **AVVERTENZA:** I bambini non devono sedere sul sedile del passeggero anteriore. Attenersi a tutte le normative vigenti nel proprio paese relative al posizionamento di un bambino in base a peso, corporatura ed età. Il posto più sicuro su cui far sedere neonati e bambini è su un sedile posteriore. Trasportare un neonato o un bambino su un sedile dotato di airbag anteriore operativo può causare lesioni gravi o letali.
-  **AVVERTENZA:** Non utilizzare un sistema di ritenuta per bambini rivolto all'indietro con un airbag attivato di fronte. In caso di attivazione, l'airbag potrebbe causare lesioni gravi o letali.
-  **AVVERTENZA:** Per garantire la corretta attivazione degli airbag laterali, mantenere una distanza adeguata tra busto dell'occupante e lato della Model X, prestando attenzione che non vi siano ostacoli.
-  **AVVERTENZA:** Non appoggiare la testa contro la portiera. In caso di attivazione, l'airbag a tendina potrebbe causare lesioni.
-  **AVVERTENZA:** fare attenzione affinché i passeggeri non intralcino l'attivazione degli airbag mediante il posizionamento di piedi, ginocchia o altre parti del corpo sopra o nelle vicinanze dell'airbag.
-  **AVVERTENZA:** non agganciare o posizionare oggetti sopra o nelle vicinanze degli airbag anteriori, sulla parte laterale dei sedili anteriori, sul rivestimento del padiglione sul lato del veicolo o su qualsiasi altra copertura dell'airbag che possa interferire con la relativa attivazione. Tali coperture includono, a titolo esemplificativo ma non esaustivo: coprivolante, decalcomanie, cuscini per sedili ecc. Oggetti che possono causare lesioni gravi in caso di coinvolgimento del veicolo in una collisione tale da attivare gli airbag.
-  **AVVERTENZA:** dopo l'attivazione, i componenti degli airbag sono caldi. Attendere che si raffreddino prima di toccarli.

L'app mobile Tesla consente di comunicare a distanza con la Model X tramite smartphone iPhone® o Android™.

**NOTA:** Le seguenti informazioni potrebbero non rappresentare un elenco esaustivo delle funzioni disponibili sull'app mobile di Tesla. Per assicurare l'accesso alle nuove funzioni e ai miglioramenti, scaricare le versioni aggiornate dell'app mobile non appena disponibili.

## Utilizzare l'app mobile

Configurare l'app di Tesla perché comunichi con la Model X:

1. Scaricare l'app mobile di Tesla sul proprio telefono.
2. Accedere all'app mobile di Tesla inserendo le credenziali del proprio account Tesla.
3. Attivare l'accesso mobile alla Model X toccando **Comandi > Sicurezza > Consenti accesso dati dispositivo mobile**.

Il telefono e il veicolo devono essere attivamente connessi alla rete cellulare o al Wi-Fi per consentire all'app mobile di comunicare con il veicolo. Tesla raccomanda di tenere sempre a portata di mano una chiave fisica funzionante se il veicolo viene parcheggiato in un'area priva di servizio di rete mobile, ad esempio un garage coperto.

**NOTA:** Se si richiede il servizio di sblocco fornito da Tesla a causa di un problema fuori garanzia, ad esempio quando il servizio di rete mobile è limitato e non si dispone di una chiave di scorta, tali spese non sono coperte dalla polizza sull'assistenza stradale.

**NOTA:** Tesla non supporta l'uso di applicazioni di terze parti per comunicare con la Model X.

## App mobile per Apple Watch

È possibile utilizzare l'app mobile anche su Apple Watch.

Requisiti per dell'app mobile su Apple Watch:

- Un Apple Watch Series 6, Apple Watch SE 2, Apple Watch Ultra 1 o modelli più recenti con watchOS 11.0 o versioni successive.
- Firmware del veicolo versione 2024.44.25 o successiva.
- App mobile Tesla versione 4.39.5 o successiva.

Prima di utilizzare l'app mobile Tesla su Apple Watch, verificare che l'iPhone e l'Apple Watch siano aggiornati alla versione software più recente. Per aggiungere l'app mobile Tesla all'Apple Watch, utilizzare l'app Watch sull'iPhone.

Tramite l'app Tesla su Apple Watch, è possibile bloccare e sbloccare la Model X, aprire il vano bagagli e aprire il vano bagagli anteriore.

È inoltre possibile utilizzare l'Apple Watch come chiave, in modo analogo alla chiave sul telefono. Per ulteriori informazioni, vedere [#unique\\_175 a pagina](#) .

## Panoramica

Quando sia il telefono che il veicolo dispongono di connessione Internet, la schermata principale dell'app mobile Tesla consente di:

- Bloccare o sbloccare il veicolo.
- Attivare o disattivare il riscaldamento o l'aria condizionata e monitorare la climatizzazione dell'abitacolo.
- Controllare le informazioni sulla ricarica del veicolo. I dettagli della ricarica vengono visualizzati anche quando si collega un cavo di ricarica.
- Aprire o chiudere lo sportello di ricarica.

**NOTA:** Le linee ondulate rosse a fianco all'icona della batteria indicano che la batteria si sta scaldando attivamente (incluse situazioni quali la ricarica o la preparazione alla ricarica).

- Vedere la posizione in cui si trova il veicolo.
- Visualizzare l'autonomia stimata del veicolo.
- Aprire il vano bagagli anteriore.
- Visualizzare il contachilometri, il VIN e la versione software corrente del veicolo.

Le impostazioni dei contenuti multimediali vengono visualizzate sull'app mobile per mettere in pausa, riprodurre, tornare indietro, avanzare velocemente e regolare il volume del dispositivo multimediale al momento in esecuzione nel veicolo. Potrebbe essere necessario attivare le impostazioni dei contenuti multimediali toccando **Impostazioni audio > Opzioni > Consenti accesso dati dispositivo mobile**.

Per le sorgenti supportate, inviare i video in Tesla Theater condividendo il link attraverso l'app mobile. Andare al film, alla serie o al video che si desidera riprodurre sul telefono e toccare il pulsante di condivisione. Condividere il video con l'app di Tesla, che verrà mostrato sul touchscreen se la marcia di stazionamento della Model X è innestata.

## Profilo

Nella scheda Profilo che si trova nell'angolo superiore, è possibile:

- Passare a un diverso veicolo associato al proprio account Tesla, se si ha accesso a più di un veicolo.
- Esplorare il Tesla Shop.
- Gestire le informazioni del proprio account e visualizzare la cronologia dell'ordine.
- Visualizzare e personalizzare le notifiche ricevute in base alla scheda Impostazioni, come la Sincronizzazione agenda, quando è stato attivato l'allarme di sicurezza, aggiornamenti relativi alla ricarica e i nuovi aggiornamenti del software. È possibile avviare gli aggiornamenti a distanza e verificarne l'avanzamento.

## Comandi

La scheda Comandi consente di effettuare le seguenti operazioni:

- Aprire il vano bagagli anteriore o posteriore.
- Bloccare o sbloccare a distanza le portiere della Model X.

**NOTA:** Se viene sbloccato dall'app mobile, il veicolo non si blocca di nuovo automaticamente.

- Aprire o chiudere lo sportello di ricarica.
- Far lampeggiare le luci o suonare l'avvisatore acustico per individuare dove è parcheggiata la Model X.
- Abilitare la guida senza chiave.

**NOTA:** La guida senza chiave può essere utilizzata quando non si dispone della chiave o si deve bypassare la funzione PIN per guidare qualora si fosse dimenticato il PIN oppure il touchscreen non rispondesse (vedere [PIN per guidare a pagina 175](#)).

- Aprire e chiudere la porta del garage se il veicolo dispone di un collegamento HomeLink programmato (vedere [Garage smart a pagina 70](#)).
- Aprire i finestrini.

## Climatizzatore

È possibile Controllare la temperatura interna e riscaldare o raffreddare l'abitacolo prima della guida (anche se si trova in garage), controllare i riscaldatori dei sedili e sbrinare il parabrezza:

- Attivare o disattivare l'opzione sbrinatori che contribuisce a sciogliere neve, ghiaccio e brina dal parabrezza, dai finestrini e dagli specchietti, scorrendo verso l'alto dalla parte inferiore della schermata.
- Aprire i finestrini.
- Precondizionare l'abitacolo alla temperatura desiderata e accendere o spegnere Volante e riscaldatori dei sedili (se in dotazione).

L'uso dell'app mobile per il precondizionamento della Model X permette di riscaldare anche la batteria. Quando il veicolo raggiunge la temperatura di precondizionamento, l'app mobile invia una notifica.

**NOTA:** In condizioni climatiche particolarmente rigide o in presenza di ghiaccio, è possibile che il fermo della presa di ricarica si congeli. Nei casi in cui risulti impossibile rimuovere o inserire il cavo di ricarica, o se il veicolo non si sta ricaricando presso una postazione Supercharger poiché il fermo è bloccato dal gelo, utilizzare l'app mobile Tesla per precondizionare il veicolo utilizzando l'impostazione **MAX** per circa 30-45 minuti (per precondizionare il veicolo è necessario utilizzare l'app mobile; la regolazione del climatizzatore su **MAX** mediante il touchscreen non risulterà efficace). Questo accorgimento può aiutare a sciogliere il ghiaccio dal fermo della presa per la ricarica in modo da poter rimuovere o inserire il cavo di ricarica.

## Posizione

Localizzare la Model X tramite indicazioni o tracciarne gli spostamenti su una mappa.

## Summon

È possibile parcheggiare o far uscire la Model X utilizzando .

## Programma

Per attivare la ricarica pianificata o la partenza programmata e per eseguire la pre-climatizzazione del veicolo. Per ulteriori informazioni, vedere [Precondizionamento e ricarica pianificati a pagina 216](#). È anche possibile salvare la ricarica pianificata o la partenza programmata in base a una posizione preferita.

È possibile programmare un orario per lo spettacolo di luci. Per ulteriori informazioni sullo spettacolo di luci, vedere [Theater, Arcade e Toybox a pagina 202](#).

## Sicurezza

La scheda Sicurezza consente di effettuare le seguenti operazioni:

- Attivare o disattivare la Modalità sentinella (vedere [Come utilizzare la Modalità sentinella \(con un'unità flash USB\) a pagina 179](#)).
- Attivare o disattivare la Modalità Valet (vedere [Modalità Valet a pagina 99](#)).
- Attivare o disattivare la modalità Limite di velocità e ricevere delle notifiche quando la velocità di guida del veicolo è compresa entro una tolleranza di circa 3 mph (5 km/h) dalla velocità massima selezionata (vedere [Modalità Limite di velocità a pagina 176](#)).

## Aggiornamenti

Visualizzare e acquistare gli ultimi aggiornamenti disponibili per il veicolo, come la Guida autonoma completa.

## Assistenza

Vedere [Pianificare assistenza a pagina 222](#) per informazioni su come pianificare gli interventi di assistenza tramite l'app mobile.

## Servizi stradali

Visualizzare le risorse stradali e richiedere l'assistenza stradale (ove possibile). Per ulteriori informazioni sull'Assistenza stradale, vedere [Come contattare l'assistenza stradale Tesla a pagina 261](#).

## Concessione dell'accesso a un secondo conducente

Aggiunta e rimozione del permesso di accesso a un conducente aggiuntivo dall'app mobile Tesla.

**NOTA:** È necessaria l'app mobile Tesla versione 4.3.1 o successiva. I conducenti aggiuntivi possono utilizzare un account Tesla registrato in precedenza, oppure l'app per crearne uno nuovo.

Per aggiungere un conducente aggiuntivo, nell'app mobile Tesla, dalla schermata iniziale del veicolo accedere a **Sicurezza > Aggiungi conducente** e seguire le istruzioni visualizzate sullo schermo.

**NOTA:** Il conducente aggiuntivo ha accesso a tutte le funzionalità dell'app tranne l'acquisto di aggiornamenti.

Per rimuovere l'accesso, utilizzare l'app mobile e accedere a **Sicurezza > Gestisci conducenti** e seguire le istruzioni visualizzate sullo schermo.





Il Wi-Fi è un metodo di connessione dati, spesso più veloce delle reti dati dei cellulari. La connessione Wi-Fi è utile specialmente nelle zone in cui la connessione con il cellulare è scarsa o assente. Per garantire che gli aggiornamenti software e delle mappe siano eseguiti in maniera affidabile e veloce, Tesla consiglia di lasciare la Model X collegata alla rete Wi-Fi quando possibile (ad esempio, se resta parcheggiata a casa).

Per collegarsi a una rete Wi-Fi:

1. Toccare **Comandi > Wi-Fi**. Model X inizia la scansione e visualizza le reti Wi-Fi rilevate nel raggio di ricezione.

**NOTA:** Se una rete Wi-Fi nota non viene visualizzata nell'elenco, avvicinare Model X al punto di accesso o utilizzare un amplificatore di campo.

**NOTA:** Per connettersi a una rete da 5 GHz (se disponibile), controllare quali sono i canali supportati nella propria regione.

Canali da 5 GHz supportati

36-48	52-64	100-140	149-165
✓	✓	✓	✓

2. In **Ricerca reti Wi-Fi in corso**, trovare la rete Wi-Fi che si desidera utilizzare e toccarla, oppure aggiungerla manualmente in **Aggiungi reti Wi-Fi**, inserire la password (se necessario), quindi toccare **Conferma**. Una volta avvenuta la connessione, la rete Wi-Fi viene visualizzata in **Reti Wi-Fi conosciute** con un segno di spunta verde. Ogni volta che la rete rientra nel raggio d'azione, la Model X si connette automaticamente.

**NOTA:** Model X attualmente non supporta la connessione a reti Wi-Fi captive (solitamente utilizzate dagli hotspot pubblici), che richiedono l'accesso a un portale Web personalizzato, in cui è necessario accettare i termini di utilizzo per essere autorizzati ad accedere.

**NOTA:** Se sono disponibili più reti oltre a quella usata in precedenza per la connessione, la Model X si collega a quella usata più di recente.

**NOTA:** Presso i Centri assistenza Tesla, la Model X si collega automaticamente alla rete Wi-Fi dell'Assistenza Tesla.

## Diagnostica

L'opzione **Diagnostica** offre più informazioni sulla connessione Wi-Fi, come pure suggerimenti per migliorare la connessione. Per selezionarla, accedere a **Wi-Fi > Diagnostica** oppure individuare l'opzione sotto alla barra di avanzamento durante il download o l'installazione di un aggiornamento software.

## Hotspot

È anche possibile usare un hotspot mobile anziché una rete Wi-Fi (la connessione è soggetta alle tariffe e alle limitazioni previste dal proprio gestore). Dopo la connessione all'hotspot, selezionare **Rimanere connessi in Drive**, se si desidera tenere attiva la connessione durante la guida.

## Consigli per la risoluzione dei problemi

Se la connessione Wi-Fi del veicolo è lenta o non viene stabilita, provare a eseguire quanto consigliato.

- Sul touchscreen, controllare il numero di barre dell'icona del Wi-Fi (potenza del segnale). Se sono presenti poche barre, provare a predisporre un punto di accesso Wi-Fi più vicino al veicolo per migliorare la potenza del segnale.
- Riavviare il touchscreen (vedere [Riavvio del touchscreen o del quadro strumenti a pagina 8](#)).
- Disconnettere il Wi-Fi e riconnetterlo. Toccare **Comandi > Wi-Fi**, selezionare la propria rete, quindi **Dimentica rete e riconnettere il Wi-Fi** toccando la propria rete in **Reti conosciute**.
- Provare con una rete Wi-Fi diversa.

## Compatibilità Bluetooth®



Nella Model X è possibile utilizzare vari dispositivi Bluetooth, a patto di aver effettuato l'associazione e di trovarsi entro il raggio d'azione. Ad esempio, è possibile associare il proprio telefono con tecnologia Bluetooth per poterlo utilizzare in vivavoce. Oltre ai telefoni, è possibile associare alla Model X altri dispositivi con tecnologia Bluetooth. Ad esempio, è possibile associare un iPod Touch, un iPad, un tablet Android e altro ancora, da cui riprodurre brani musicali.

Prima di poter utilizzare il telefono o un altro dispositivo Bluetooth con la Model X, è necessario associarlo. L'associazione configura la Model X per consentirle di comunicare con i dispositivi con tecnologia Bluetooth supportati. Si possono associare fino a dieci telefoni Bluetooth. A meno che non sia stato specificato un telefono come **Dispositivo prioritario** oppure se il telefono specificato come **Dispositivo prioritario** non si trova entro il raggio d'azione, la Model X si collega sempre all'ultimo telefono utilizzato, a condizione che sia presente nel raggio d'azione. Per il collegamento a un telefono differente, vedere [Commutazione tra i dispositivi abbinati a pagina 66](#).

**NOTA:** Su molti telefoni, la funzione Bluetooth si disattiva nel caso in cui il livello della batteria del telefono sia basso.

**NOTA:** Anche se generalmente il Bluetooth supporta la comunicazione wireless su distanze fino a circa 30 piedi (nove metri), le prestazioni possono variare a seconda del telefono (o altro dispositivo) in uso.

**NOTA:** Model X può associare fino a un massimo di venti dispositivi Bluetooth alla volta, ma consente di collegare simultaneamente solo due dispositivi (ad esempio un telefono e un controller o due controller) a ciascun touchscreen anteriore e posteriore (se in dotazione).



**AVVERTENZA:** Non lasciare il telefono abbinato all'interno del veicolo (per esempio quando si fa trekking o si va al mare). Se è necessario lasciare il telefono nel veicolo, disattivare il Bluetooth e/o spegnere il telefono.

## Associazione di un telefono o di un dispositivo Bluetooth

L'associazione di un telefono dotato di tecnologia Bluetooth consente di utilizzare il viva voce per effettuare e ricevere telefonate, accedere all'elenco contatti, consultare le chiamate recenti, ecc. Consente inoltre di riprodurre i contenuti multimediali presenti nel telefono. Una volta associato un telefono, la Model X vi si può connettere in qualsiasi punto si trovi, purché all'interno del raggio di ricezione.

1. Per associare un telefono o un dispositivo Bluetooth, sedersi nella Model X e assicurarsi che il touchscreen sia attivato.

2. Sbloccare il telefono e attivare il Bluetooth (solitamente nelle Impostazioni del telefono).

**NOTA:** Su alcuni telefoni, può essere necessario andare su Impostazioni Bluetooth per il resto della procedura.

3. Sul touchscreen, toccare **Comandi > Bluetooth** per avviare automaticamente la scansione Bluetooth dei nuovi dispositivi.
4. Attendere che il telefono venga visualizzato nell'elenco e toccare **Connetti**.
5. Verificare che il numero visualizzato sul telefono corrisponda al numero mostrato sul touchscreen. Confermare poi sul telefono che si desidera procedere all'associazione.
6. Se richiesto dal telefono, specificare se si desidera consentire alla Model X l'accesso alle informazioni personali, quali calendario, contatti e file multimediali (vedere [Importazione dei contatti e delle chiamate recenti a pagina 65](#)). Una volta effettuata l'associazione, la Model X visualizza il telefono alla voce **Comandi > Bluetooth > Dispositivi abbinati**.

Per modificare le impostazioni di un dispositivo abbinato, accedere a **Comandi > Bluetooth > Dispositivi abbinati** ed espandere l'elenco a discesa accanto al nome del dispositivo.

In caso di problemi di importazione o connessione al Bluetooth, vedere [Risoluzione dei problemi Bluetooth a pagina 66](#) per ulteriori informazioni.

Per i veicoli prodotti approssimativamente prima di aprile 2018: Se il Bluetooth impiega molto tempo per l'associazione, ripristinare la funzionalità Bluetooth toccando **Comandi > Assistenza > Ripristina Bluetooth**. Potrebbe essere necessario attendere alcuni minuti. Dopo il ripristino, provare nuovamente l'associazione a Model X. Dopo il ripristino del Bluetooth, la Model X potrebbe dimenticare i dispositivi associati in precedenza.

## Importazione dei contatti e delle chiamate recenti

Dopo aver associato un telefono, procedere a **Comandi > Bluetooth > Dispositivi abbinati** ed espandere l'elenco a discesa accanto al nome del dispositivo per specificare se si desidera consentire l'accesso ai contatti, alle chiamate recenti e ai messaggi di testo del proprio telefono. Se l'accesso viene consentito, è possibile utilizzare l'app Telefono per effettuare chiamate e inviare messaggi alle persone presenti nell'elenco dei contatti e tra le chiamate recenti (vedere [Telefono, calendario e conferenze via Web a pagina 68](#)). Prima di poter importare i contatti, è necessario abilitare il telefono alla sincronizzazione, oppure rispondere a un messaggio a comparsa del telefono per confermare la sincronizzazione dei contatti. La sincronizzazione varia a seconda del tipo di telefono in uso. Per i dettagli, fare riferimento alla documentazione del telefono.

Se si riscontrano problemi di importazione dei contatti o associazione Bluetooth, vedere [Risoluzione dei problemi Bluetooth a pagina 66](#) per ulteriori informazioni.



## Scollegamento o annullamento dell'associazione di un dispositivo Bluetooth

Se si desidera scollegare il proprio telefono o dispositivo Bluetooth mantenendone l'associazione, toccare **Scollegamento** nell'elenco a discesa delle impostazioni Bluetooth del telefono sul touchscreen (**Comandi > Bluetooth > Dispositivi abbinati > Il tuo telefono**). Se non si desidera più utilizzare il dispositivo con la Model X, toccare **Dimentica** e seguire le istruzioni. Se si sceglie di dimenticare il dispositivo, per riutilizzarlo con la Model X sarà necessario ripetere la procedura di associazione (vedere [Associazione di un telefono o di un dispositivo Bluetooth a pagina 65](#)).

**NOTA:** Il telefono si disconnette automaticamente quando si esce dalla Model X.

## Commutazione tra i dispositivi abbinati

Model X si connette automaticamente al telefono impostato come **Dispositivo prioritario**. Se non è stato impostato nessun telefono come prioritario, la Model X si connette all'ultimo telefono connesso, a condizione che si trovi nel raggio d'azione e abbia il Bluetooth attivo. Se l'ultimo telefono non si trova nel raggio di ricezione, tenta di connettersi al telefono successivo a cui è stato associato.

Per collegare un altro telefono, toccare **Comandi > Bluetooth > Dispositivi abbinati**. Selezionare il telefono al quale si desidera connettersi, quindi toccare **Connetti**. Se il telefono al quale si desidera connettersi non è presente nell'elenco, è necessario completare la procedura di associazione. Vedere [Associazione di un telefono o di un dispositivo Bluetooth a pagina 65](#).

Quando il telefono è connesso, nella schermata delle impostazioni Bluetooth accanto al nome del telefono viene visualizzato il simbolo Bluetooth, a indicare che la connessione della Model X al telefono è attiva.

## Risoluzione dei problemi Bluetooth

Il veicolo utilizza la tecnologia Bluetooth e BLE (Bluetooth Low Energy) per connettersi facilmente il proprio smartphone alla Model X. A causa di vari fattori potenziali, il Bluetooth o il BLE a volte potrebbero disconnettersi o potrebbero verificarsi problemi durante la procedura di associazione. Tramite la connessione Bluetooth, il veicolo può utilizzare le funzioni del telefono, come file audio, chiamate, calendari, messaggi di testo e così via.

Il BLE si utilizza per funzioni passive, come la chiave sul telefono.

**NOTA:** Non disassociare il veicolo dal telefono o cancellare da quest'ultimo la funzione di chiave sul telefono senza che nelle vicinanze sia presente una chiave a scheda funzionante.

Provare la seguente procedura di risoluzione dei problemi Bluetooth iniziando con lo smartphone.

## Risoluzione dei problemi dello smartphone

Il Bluetooth potrebbe non connettersi a causa delle impostazioni e degli aggiornamenti dello smartphone:

- Attivare il Bluetooth sul telefono. Se è già attivo, disattivarlo e attivarlo nuovamente.
- Controllare che la modalità aereo non sia attiva.
- Caricare il telefono: se ha la batteria quasi scarica, potrebbe non supportare le funzioni Bluetooth.
- Associare il dispositivo nel modo corretto. Se è già associato, provare a disassociarlo e associarlo nuovamente.
- Aggiornare il software del telefono alla versione più recente resa disponibile dal produttore.
- Verificare che l'impianto audio del veicolo sia selezionato come sorgente d'uscita audio.
- Controllare che le impostazioni del telefono consentano l'utilizzo del Bluetooth (per esempio, che la connessione dati sia attiva o che sia presente una connessione Wi-Fi).
- Spegnerne e riaccendere il telefono.
- Verificare che le autorizzazioni dell'app mobile di accedere alla posizione siano sempre attive

## Risoluzione dei problemi dell'app mobile Tesla

Controllare l'app mobile Tesla:

- Verificare che l'app mobile Tesla sia aggiornata.
- Controllare di aver effettuato l'accesso all'app mobile Tesla durante l'utilizzo della chiave sul telefono.
- Controllare che l'app Tesla sia in esecuzione in background.
- Ricontrollare di aver completato la configurazione del proprio profilo nell'app mobile e che le impostazioni siano corrette.

## Risoluzione dei problemi del veicolo

Le impostazioni del veicolo potrebbero influire sulla sua capacità di connettersi allo smartphone:

- Ricaricare la Model X: Se la batteria del veicolo è quasi scarica, potrebbe non essere possibile utilizzare la funzione Bluetooth.
- Aggiornare il software del veicolo e assicurarsi che sia sempre aggiornato. Controllare l'eventuale presenza di aggiornamenti software in **Comandi > Software**.
- Riavviare il touchscreen. Vedere [Touchscreen a pagina 6](#).
- Riavviare il veicolo.

Se il Bluetooth ancora non funziona, procede con la disassociazione dal veicolo e dallo smartphone. Quindi provare ad associare nuovamente entrambi.

Per i problemi del BLE relativi alla chiave sul telefono, accedere a **Comandi > Blocchi** ed eliminare il telefono come dispositivo "Chiave sul telefono". Quindi impostarlo nuovamente. Eseguire però questo passaggio solo se ci si trova nel veicolo e se è disponibile una chiave di riserva funzionante (come una chiave a scheda).



## Uso dell'app Telefono



Dopo aver connesso il telefono alla Model X tramite Bluetooth (vedere [Bluetooth a pagina 65](#)) e aver consentito l'accesso alle informazioni sul telefono (vedere [Importazione dei contatti e delle chiamate recenti a pagina 65](#)), è possibile utilizzare l'app Telefono per visualizzare e chiamare in vivavoce uno qualsiasi dei contatti presenti sul telefono.

- **Chiamate:** visualizza le chiamate recenti, in ordine cronologico dall'alto verso il basso.
- **Messaggi:** visualizza i messaggi in ordine cronologico dall'alto verso il basso. È possibile visualizzare, inviare e ricevere messaggi di testo. Anziché digitare un messaggio di testo, toccare il pulsante del microfono sul lato destro del Volante per dettare il testo a voce.



**AVVERTENZA:** Per ridurre al minimo la distrazione del conducente e garantire la sicurezza degli occupanti, nonché quella degli altri utenti della strada, non leggere o inviare messaggi di testo con il veicolo in movimento. Prestare sempre attenzione a tutte le condizioni della strada e del traffico.

- **Contatti:** I contatti sono elencati in ordine alfabetico e possono essere ordinati per nome o cognome. È inoltre possibile scegliere una lettera sul lato destro dell'elenco per visualizzare rapidamente i nomi che iniziano con il carattere selezionato. Quando si tocca un nome nell'elenco contatti, vengono visualizzati i recapiti telefonici del contatto nel riquadro di destra, oltre alle altre informazioni disponibili (ad esempio l'indirizzo). Per effettuare una chiamata, toccare il recapito telefonico della persona che si desidera chiamare.
- **Preferiti:** visualizza i contatti del telefono identificati come Preferiti.
- **Calendario:** visualizza le voci di calendario del telefono (vedere [Calendario a pagina 68](#)). Se una voce comprende un numero di telefono o un indirizzo, è possibile effettuare una chiamata telefonica o navigare verso una destinazione toccando le informazioni corrispondenti nella voce di calendario.

## Esecuzione di una chiamata telefonica

Per effettuare una chiamata telefonica:

- Emettere un comando vocale (vedere [Comandi vocali a pagina 17](#)). Tramite i comandi vocali, è possibile chiamare o inviare messaggi ai propri contatti in tutta comodità senza utilizzare le mani.
- Selezionare un contatto o una chiamata recente tramite il menu sul pulsante di scorrimento destro (vedere [Utilizzo dei pulsanti sulla destra del volante a pagina 75](#)).
- Toccare un numero di telefono visualizzato in un elenco nell'app Telefono: Contatti, Chiamate o Calendario.

- Utilizzare il selettore sullo schermo presente nell'applicazione Telefono della Model X.

**NOTA:** se le condizioni sono sicure e legali, è possibile effettuare una chiamata anche componendo il numero o selezionando un contatto direttamente dal telefono.

**NOTA:** È inoltre possibile effettuare una chiamata toccando il segnaposto sulla mappa e scegliendo il numero di telefono (se disponibile) nella schermata pop-up.

## Ricezione di una chiamata telefonica

Quando si riceve una chiamata sul telefono, sul quadro strumenti e sul display del touchscreen viene visualizzato il numero o il nome del chiamante (se presente nell'elenco dei contatti e se la Model X ha accesso ai contatti).

Toccare una delle opzioni sul touchscreen per **Rispondere** o **Ignorare** la chiamata. a seconda del telefono in uso e degli altoparlanti utilizzati per la chiamata più recente, il telefono potrebbe richiedere di scegliere gli altoparlanti da utilizzare per la chiamata in arrivo.



**AVVERTENZA:** durante la guida, mantenersi sempre concentrati sulla strada. L'uso del telefono durante la guida, anche con Bluetooth attivo, può causare incidenti gravi o mortali.



**AVVERTENZA:** attenersi alle leggi in vigore relative all'uso di telefoni durante la guida, tra cui, a titolo indicativo ma non limitante, le leggi che vietano la scrittura di messaggi e che stabiliscono che le mani del conducente siano libere durante la guida.

## Opzioni durante la chiamata

Durante una chiamata è possibile visualizzare il menu delle chiamate sul quadro strumenti premendo il pulsante in alto a destra sul volante. Quindi usare il pulsante di scorrimento destro per selezionare un'opzione (vedere [Utilizzo dei pulsanti sulla destra del volante a pagina 75](#)). Per regolare il volume della chiamata, ruotare il pulsante di scorrimento a sinistra del volante durante una telefonata.

## Calendario



Nel Calendario sono visualizzati gli eventi pianificati nel calendario del telefono (iPhone® o Android™) per il giorno corrente e quello successivo. Il calendario è comodamente integrato nell'app Telefono per permettere di comporre il numero della riunione dalla voce di calendario. È inoltre integrato nel sistema di navigazione in modo da poter raggiungere la posizione dell'evento.

1. Assicurarsi che il telefono sia associato alla Model X.
2. Assicurarsi di aver effettuato l'accesso all'app mobile Tesla.





3. Nell'app mobile Tesla, toccare **Profilo > Impostazioni > Sincr. calendario**.

**NOTA:** Per essere sicuri di avere accesso a tutte le funzionalità del calendario, è consigliato l'uso della versione più recente dell'app mobile.

4. Sul telefono, accedere alle **impostazioni** e consentire l'accesso/dare il permesso di condividere il calendario con l'app mobile Tesla. L'app mobile può quindi inviare periodicamente e automaticamente i dati del calendario dal telefono alla Model X.

Se un evento del calendario include un indirizzo, viene visualizzata una freccia di navigazione a indicare che è possibile toccare l'indirizzo per impostare il navigatore sulla posizione dell'evento.

Se un evento si tiene presso un indirizzo specifico e univoco nelle due ore successive al momento in cui si è entrati nel veicolo e ci si è preparati alla guida, la Model X fornisce automaticamente il percorso verso l'indirizzo dell'evento (vedere [Navigazione automatica a pagina 195](#)).

Toccare l'icona informativa di un evento per visualizzare tutte le note associate. Se le note includono uno o più numeri di telefono, l'icona delle informazioni mostra l'icona di un telefono e il calendario mostra il primo numero di telefono trovato. Toccare per avviare una telefonata. È inoltre possibile avviare una telefonata toccando un numero qualsiasi nella schermata pop-up delle note dell'evento (utile soprattutto per le chiamate in conferenza). Se nelle note è incluso un collegamento Web, è sufficiente toccarlo per aprirlo nel browser Web.



## Ricetrasmittitore universale HomeLink



Se il veicolo è dotato di ricetrasmittitore universale HomeLink®, è possibile utilizzarlo per azionare dispositivi a radiofrequenza (RF) tra cui porte di garage, cancelli, luci e sistemi di sicurezza.

**NOTA:** a seconda della data di fabbricazione, del paese e delle opzioni selezionate al momento dell'acquisto, alcuni veicoli non sono dotati del ricetrasmittitore universale HomeLink.

**AVVERTENZA:** Non utilizzare il ricetrasmittitore universale HomeLink con un dispositivo non dotato di funzionalità di arresto e inversione di sicurezza. L'utilizzo di un dispositivo senza queste funzionalità di sicurezza aumenta il rischio di lesioni o morte.

## Modalità supportate

HomeLink supporta tre diverse modalità di trasmissione per la comunicazione tra il veicolo e il dispositivo RF. La selezione di una modalità di trasmissione è determinata dalla compatibilità del dispositivo RF:

- **Modalità standard:** Utilizzare la modalità standard se il dispositivo RF è dotato di un telecomando che deve essere utilizzato per azionare il dispositivo (ad esempio, la porta telecomandata di un garage). Questa è la modalità di trasmissione più frequentemente utilizzata per i dispositivi HomeLink.
- **Modalità D o Modalità UR:** utilizzare la Modalità D o la Modalità UR se il dispositivo RF non dispone di un telecomando e il ricevitore è provvisto di un pulsante "Learn" (che potrebbe essere denominato anche "Program" o "Smart"). La Modalità D e Modalità UR funzionano in modo analogo in quanto la Model X, comunica direttamente con il ricevitore del dispositivo, diversamente dal telecomando.

**NOTA:** La Modalità D è utilizzata principalmente nell'America settentrionale, mentre la Modalità UR è diffusa in Europa, Medio Oriente e Asia. Per stabilire quale modalità è compatibile con il proprio dispositivo, contattare HomeLink all'indirizzo [www.homelink.com](http://www.homelink.com) oppure chiamare il numero 1-800-355-3515.

Ogni dispositivo può essere impostato su una modalità diversa. Ad esempio, la porta del garage può essere impostata in Modalità standard, il cancello in Modalità D e così via. Per cambiare modalità di trasmissione, toccare l'icona HomeLink sulla parte superiore del touchscreen e selezionare il dispositivo da modificare. Selezionare quindi **Programma** e scegliere la modalità desiderata per il dispositivo. Confermare toccando **Imposta modalità** e seguire le istruzioni visualizzate sullo schermo.

Nei veicoli più vecchi la modifica della modalità per un dispositivo viene applicata a tutti i dispositivi, quindi prestare attenzione nel momento in cui si modificano le modalità di trasmissione. I dispositivi non compatibili con la modalità selezionata potrebbero non funzionare. Toccare l'icona HomeLink sulla parte superiore del touchscreen, quindi toccare **Cambia modalità di trasmissione**.

**NOTA:** Controllare le informazioni sul prodotto relative a HomeLink per stabilire quale modalità è compatibile con il dispositivo.

## Programmazione di HomeLink

Per programmare HomeLink®:

1. Parcheggiare la Model X in modo che il paraurti anteriore sia posto di fronte al dispositivo che si desidera programmare.



**AVVERTENZA:** Il dispositivo potrebbe aprirsi o chiudersi durante la programmazione. Di conseguenza, prima di eseguire la programmazione, accertarsi che davanti al dispositivo non siano presenti persone oppure oggetti.

2. Controllare che la batteria del telecomando del dispositivo sia carica. Tesla raccomanda di sostituire la batteria del telecomando del dispositivo prima di programmare HomeLink.
3. Toccare l'icona HomeLink sulla parte superiore del touchscreen.
4. Toccare **Crea HomeLink**.
5. Nella schermata HomeLink, inserire un nome per il dispositivo, quindi toccare **Inserisci** o **Aggiungi nuovo HomeLink**.
6. Scegliere la modalità che si desidera utilizzare (Standard, Modalità D o Modalità UR), quindi toccare **Imposta modalità**.
7. Toccare **Avvia** e seguire le istruzioni visualizzate sullo schermo.

**NOTA:** Se viene visualizzata una schermata denominata "Imposta ricevitore" durante la programmazione del dispositivo, tenere a mente che si tratta di una fase che ha una scadenza temporale. Dopo aver premuto il pulsante Learn/Program/Smart del telecomando del dispositivo si avranno a disposizione circa 30 secondi per tornare al veicolo, premere **Continua** e poi premere il nome del dispositivo HomeLink appreso per due volte. Considerare l'opportunità di farsi assistere da qualcuno per assicurarsi di riuscire a completare il passaggio entro 30 secondi.

8. Una volta programmato il dispositivo, toccare **Salva** per completare la programmazione.
9. Assicurarsi che il dispositivo HomeLink funzioni come previsto. In alcuni casi può essere necessario ripetere più volte la procedura di programmazione prima che abbia esito positivo.

Una volta programmato, è possibile utilizzare il dispositivo toccando l'icona HomeLink corrispondente sul touchscreen. HomeLink memorizza la posizione dei dispositivi programmati. Quando ci si avvicina a una posizione nota, sul touchscreen viene automaticamente visualizzato il comando HomeLink. Quando ci si allontana, tale comando scompare.

**NOTA:** Per ulteriore assistenza o per domande relative alla compatibilità, contattare HomeLink ([www.homelink.com](http://www.homelink.com) o chiamare il numero 1-800-355-3515).

## Apertura e chiusura automatiche

Per azionare un dispositivo HomeLink senza usare il touchscreen, è possibile automatizzarlo in modo che si apra e si chiuda quando ci si avvicina e ci si allontana:

1. Toccare l'icona HomeLink nella parte superiore del touchscreen, quindi toccare **Impostazioni HomeLink** e scegliere il dispositivo da automatizzare.
2. Regolare le impostazioni del dispositivo HomeLink secondo necessità:
  - Selezionare la casella di controllo **Apri automaticamente all'arrivo** se si desidera che il dispositivo si apra quando si arriva.
  - Toccare le frecce per specificare la distanza alla quale si desidera che si trovi la Model X rispetto al dispositivo perché questo si apra.
  - Selezionare la casella di controllo **Chiudi automaticamente all'uscita** se si desidera che il dispositivo si chiuda quando ci si allontana.
  - Selezionare la casella di controllo **Ripiegamento automatico dei retrovisori** se si desidera che i retrovisori si ripieghino quando si giunge presso la posizione HomeLink. Questa funzione è utile in caso di garage angusti.
  - Selezionare la casella di controllo **Segnale acustico per chiusura/apertura automatica** se si desidera che la Model X emetta un segnale acustico all'invio di un segnale di apertura o chiusura del dispositivo.

HomeLink ricorda la posizione GPS del veicolo al momento dell'associazione e se ne serve per determinare la posizione del veicolo in relazione al dispositivo HomeLink. HomeLink non rileva né distingue tra apertura e chiusura (ad esempio: se viene attivata l'apertura automatica e la porta è già aperta, la porta si chiude) ma solitamente stabilisce se aprire o chiudere automaticamente in base a quanto segue:

**Apertura automatica:** Rileva quando Model X si avvicina alla porta del garage (o a un altro dispositivo HomeLink) entro una specifica distanza. Si avvia l'apertura automatica a condizione che il veicolo in avvicinamento abbia la marcia Drive inserita e HomeLink sia stato attivato. HomeLink non si attiva se il veicolo è già presente nell'area.

**Chiusura automatica:** HomeLink si attiva quando la Model X passa da Park a Retromarcia e compie uno spostamento di almeno 23 piedi (sette metri) in Retromarcia.

**NOTA:** Continui cambi di marcia quando ci si trova nella distanza specificata possono interferire con la chiusura automatica.

In situazioni in cui non si desidera che il dispositivo si apra o chiuda automaticamente, toccare **Salta apertura automatica** o **Salta chiusura automatica** in qualsiasi momento durante la visualizzazione del messaggio con il conto alla rovescia.

**NOTA:** Non fare affidamento a HomeLink per la chiusura completa del dispositivo.

## Reset della posizione del dispositivo HomeLink

Nelle situazioni in cui avvicinandosi con il veicolo il dispositivo HomeLink non si apre oppure sul touchscreen non viene visualizzata una notifica quando ci si avvicina a un dispositivo programmato, potrebbe essere necessario il reset della posizione del dispositivo. A tal fine, parcheggiare il più vicino possibile al dispositivo HomeLink (porta del garage, cancello, ecc.) e accedere alla pagina delle relative impostazioni toccando l'icona HomeLink nella parte superiore del touchscreen. Toccare il nome del dispositivo da reimpostare, quindi **Ripristina posizione**.

## Eliminazione di un dispositivo

Per eliminare un dispositivo HomeLink, toccare la relativa icona nella parte superiore del touchscreen, quindi toccare **Impostazioni HomeLink**. Toccare il nome del dispositivo da eliminare, quindi toccare **Elimina**.

**NOTA:** è inoltre possibile eseguire un reset di fabbrica per cancellare le proprie impostazioni HomeLink, insieme a tutti i dati personali (indirizzi salvati, contenuti musicali preferiti, contatti importati, ecc.). Vedere [Cancellazione dei dati personali con il ripristino di fabbrica a pagina 9](#).

**NOTA:** Per motivi di sicurezza, eliminare i propri dispositivi HomeLink in caso di vendita della Model X.

## Risoluzione dei problemi di HomeLink

### Modalità standard

In Modalità standard, la Model X registra il segnale RF dal telecomando del dispositivo HomeLink. Il touchscreen indica di rimanere di fronte al veicolo, rivolgere il telecomando del dispositivo verso il paraurti anteriore e premere e tenere premuto il pulsante fino a quando i fari anteriori lampeggiano. Quando i fari lampeggiano, la Model X ha acquisito il telecomando ed è possibile toccare **Continua** sul touchscreen. Se i fari anteriori non lampeggiano:

- Controllare le batterie del telecomando. È buona norma sostituire le batterie prima di iniziare la programmazione.
- Assicurarci di trovarsi di fronte alla Model X con il telecomando del dispositivo posizionato entro due pollici (cinque cm) dallo stemma Tesla.



- Tenere premuto il pulsante sul telecomando del dispositivo fino a quando i fari anteriori lampeggiano. In alcuni casi, è necessario tenere premuto il pulsante sul telecomando fino a tre minuti.

**NOTA:** Alcuni telecomandi HomeLink richiedono più pressioni brevi (circa un secondo per ogni pressione) anziché una pressione prolungata. Se dopo più tentativi con pressioni prolungate l'operazione non riesce, provare con pressioni ripetute e brevi, di un secondo l'una.

## Modalità D e Modalità UR

In Modalità D e Modalità UR, il ricevitore del dispositivo apprende la Model X. Il touchscreen indica di premere il pulsante "Learn" (potrebbe essere denominato anche "Program" o "Smart") sul ricevitore del dispositivo. Se la procedura non funziona, fare riferimento alle linee guida seguenti:

- Parcheggiare la Model X con il paraurti il più vicino possibile alla porta del garage, al cancello o altro dispositivo che si sta cercando di programmare.
- Assicurarsi di premere il pulsante Learn/Program/Smart del ricevitore. Per le istruzioni su come impostare la modalità di apprendimento del ricevitore, fare riferimento ai dettagli del prodotto forniti con il dispositivo RF che si sta cercando di programmare.
- Se viene visualizzata una schermata denominata "Programma il ricevitore" durante la programmazione del dispositivo, tenere a mente che si tratta di una fase che ha una scadenza temporale. Dopo aver premuto il pulsante Learn/Program/Smart del telecomando o del ricevitore del dispositivo, si avranno a disposizione solo circa 30 secondi per tornare al veicolo, premere **Continua** e poi premere il nome del dispositivo HomeLink appreso per due volte. Valutare la possibilità di farsi aiutare da una seconda persona per lo svolgimento di questa operazione.
- La maggior parte dei dispositivi resta in modalità di apprendimento solamente dai tre ai cinque minuti. Immediatamente dopo aver premuto il pulsante Learn/Program/Smart del dispositivo, seguire le istruzioni visualizzate sul touchscreen del veicolo.

Per ulteriore assistenza o per domande relative alla compatibilità, contattare HomeLink ([www.homelink.com](http://www.homelink.com) o chiamare il numero 1-800-355-3515).



## Accensione

All'apertura della portiera per entrare nella Model X, il quadro strumenti e il touchscreen si accendono ed è possibile azionare tutti i comandi. Per guidare la Model X:

1. **Premere il pedale del freno:** la Model X si accende ed è pronta per la guida.
2. **Selezionare una modalità di guida:** spostare la leva del cambio verso il basso per la marcia avanti o verso l'alto per la retromarcia (vedere [Innesto marcia a pagina 79](#)).

**NOTA:** Se la funzione **PIN per guidare** è attivata (vedere [PIN per guidare a pagina 175](#)), è necessario inserire anche un PIN valido sul touchscreen prima di poter guidare la Model X.

Tutte le informazioni necessarie per guidare la Model X sono visualizzate sul quadro strumenti.

## Chiave non nel veicolo

Se la Model X non rileva la chiave quando si preme il pedale del freno, sul quadro strumenti viene visualizzato un messaggio per segnalare all'utente che la chiave non si trova nel veicolo.

Se si riceve questo messaggio, preme il pedale del freno e posizionare la chiave nel portabicchiere della console centrale dove la Model X è in grado di rilevarla al meglio.

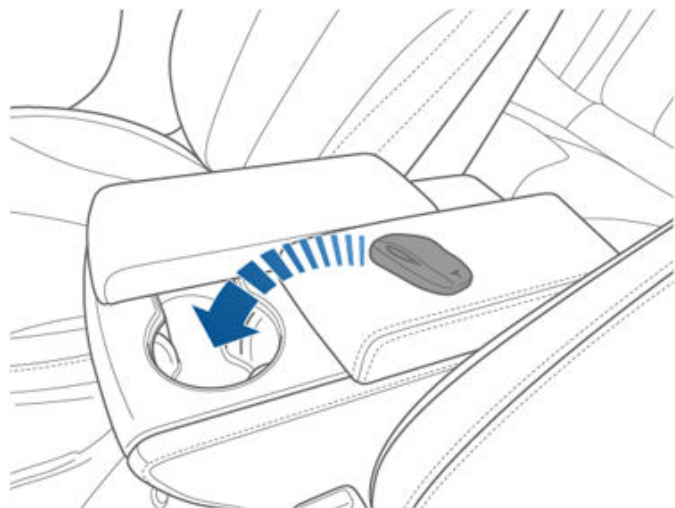

Se la chiave non viene ancora rilevata dalla Model X provare ad avvicinarla alla console centrale, subito sotto la presa di alimentazione da bassa tensione (vedere [Bassa tensione Presa di alimentazione a pagina 10](#)). Se la chiave non viene ancora rilevata, rimuovere la relativa batteria e provare di nuovo. Vedere [Sostituzione della batteria della chiave a pagina 21](#). In alternativa, provare a utilizzare un'altra chiave. Se anche l'altra chiave non funziona, contattare Tesla.

Il rilevamento della chiave da parte della Model X è influenzato da diversi fattori. È possibile che la batteria della chiave sia scarica, che siano presenti interferenze da altri dispositivi che utilizzano segnali radio oppure che siano presenti oggetti tra la chiave e il ricevitore.

Tenere la chiave sempre con sé. Al termine della guida, la chiave è necessaria per riavviare la Model X dopo lo spegnimento. Inoltre, quando si esce dalla Model X, è necessario portare la chiave con sé per bloccare la Model X, sia manualmente che automaticamente.

## Spegnimento

Al termine della guida, innestare la marcia di stazionamento premendo il pulsante sull'estremità della leva di cambio marcia. Quando si esce dalla Model X con la chiave, il veicolo si spegne automaticamente, disattivando il quadro strumenti e il touchscreen.

Model X si spegne automaticamente anche se rimane nella marcia di stazionamento per oltre 30 minuti, anche se il conducente è seduto al posto di guida.

Nonostante generalmente non sia necessario, è possibile spegnere la Model X mentre si è seduti al posto di guida, a condizione che il veicolo non sia in movimento. Toccare **Comandi > Sicurezza > Spegnimento**. Model X si riaccende automaticamente se si preme il pedale del freno o si tocca il touchscreen.

**NOTA:** Model X passa automaticamente alla marcia di stazionamento ogni volta che determina l'uscita del conducente dal veicolo (ad esempio, la cintura del conducente è slacciata e il veicolo è quasi fermo). Se si passa in folle, la Model X innesta la marcia di stazionamento quando si apre la portiera per uscire dal veicolo. Per mantenere la Model X in folle, vedere [Istruzioni per i trasportatori a pagina 257](#).

## Ciclo di accensione del veicolo

È possibile eseguire un ciclo di accensione se la Model X mostra un comportamento insolito o visualizza un allarme privo di descrizione.

**NOTA:** Se il touchscreen non risponde o manifesta un comportamento anomalo, riavviarlo prima di eseguire un ciclo di accensione del veicolo (vedere [Riavvio del touchscreen o del quadro strumenti a pagina 8](#)).

1. Innestare la marcia di stazionamento.
2. Sul touchscreen, toccare **Comandi > Sicurezza > Spegnimento**.
3. Attendere almeno due minuti senza interagire col veicolo. Non aprire le portiere, non toccare il pedale del freno nè il touchscreen, ecc.
4. Dopo due minuti, premere il pedale del freno o aprire la portiera per riattivare il veicolo.



## Regolazione della posizione del volante

Regolare il volante sulla posizione di guida desiderata spostando il comando a sinistra del piantone dello sterzo. Utilizzando questo comando, è possibile spostare il volante in avanti e indietro e in alto e in basso.

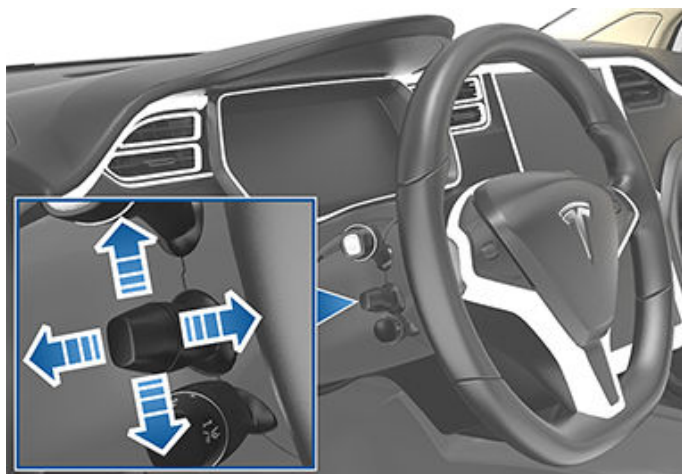

**AVVERTENZA:** Non effettuare regolazioni durante la guida.

## Regolazione del livello di pesantezza dello sterzo

È possibile regolare la sensibilità dello sterzo in base alle preferenze personali:

1. Sul touchscreen, toccare **Comandi > Pedali & Sterzo > Pesantezza sterzo**.
2. Scegliere un'opzione dello sterzo:
  - **Leggero** - Riduce lo sforzo richiesto per girare il Volante. In città, la Model X risulta più facile da guidare e parcheggiare.
  - **Standard** - Questa è l'impostazione che Tesla ritiene migliore in termini di manovrabilità e risposta nella maggior parte delle condizioni.
  - **Pesante** - Aumenta lo sforzo richiesto per girare il Volante. Per la guida a velocità elevata, la reattività della Model X risulta superiore.

## Utilizzo dei pulsanti a sinistra sul volante

I pulsanti sul lato sinistro del volante permettono di cambiare stazione radio, controllare il volume di Media Player e impostare gli elementi visualizzati sul lato sinistro del quadro strumenti (qualora l'app Navigation non visualizzi istruzioni).

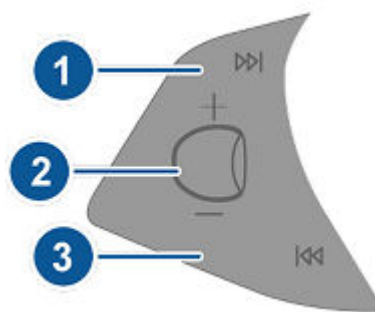

### 1. Avanti

Se si sta ascoltando una radio locale o una radio satellitare e sono disponibili più radio predefinite premere per riprodurre la successiva radio predefinita nella banda attualmente in riproduzione. Se non è stata configurata più di un'impostazione predefinita, premere per passare alla successiva frequenza disponibile.

Se si sta ascoltando la radio Internet, oppure un file audio su un dispositivo Bluetooth o USB collegato, premere per saltare al brano successivo o alla stazione successiva.

Se sono stati memorizzati più preferiti, tenere premuto per scorrere ciclicamente i preferiti.

### 2. Pulsante di scorrimento

- Per regolare il volume del dispositivo multimediale, scorrere la rotellina in alto o in basso.

**NOTA:** il pulsante di scorrimento regola il volume del dispositivo multimediale, delle istruzioni di navigazione e delle telefonate in base a ciò che è al momento in uso. Quando si regola il volume, sul quadro strumenti viene visualizzato il livello selezionato e se si sta regolando il volume per il dispositivo multimediale, il navigatore o il telefono.

- Per silenziare il volume del dispositivo multimediale, oppure per mettere in pausa/riprodurre un file audio, toccare il pulsante di scorrimento.
- Per selezionare cosa visualizzare sul lato sinistro del quadro strumenti, premere brevemente il pulsante di scorrimento per visualizzare le opzioni disponibili. Ruotare il pulsante per selezionare **Vuoto, Stato veicolo, Orologio, Media, Energia, Viaggi, Sospensioni**, ecc. Quando l'opzione desiderata viene evidenziata, toccare il pulsante.

**NOTA:** L'opzione che si sceglie di visualizzare con il pulsanti di scorrimento sinistro viene conservata fino a quando non la si cambia manualmente.

**NOTA:** Lo stato del veicolo riporta informazioni quali lo stato delle portiere e del bagagliaio e, sui modelli più recenti, le pressioni degli pneumatici.

### 3. Indietro

Analogamente alla procedura descritta per Avanti, il passaggio è però effettuato al brano o alla stazione precedente. Se sono stati memorizzati più preferiti, tenere premuto per scorrere ciclicamente i preferiti.

**NOTA:** Indipendentemente da come si personalizza il lato sinistro del quadro strumenti, quando è innestata la marcia avanti o la retromarcia sulla Model X, passa automaticamente alla visualizzazione delle istruzioni di navigazione (se applicabile), oppure a indicare l'apertura di una portiera o del vano bagagli.

## Utilizzo dei pulsanti sulla destra del volante

I pulsanti sul lato destro del volante consentono di accedere alle opzioni di chiamata quando si è al telefono, scegliere gli elementi visualizzati sulla sezione destra del quadro strumenti, regolare le funzioni della Model X e utilizzare i comandi vocali.

**NOTA:** quando si riceve o si effettua una chiamata telefonica, sul lato destro del quadro strumenti vengono visualizzate automaticamente le opzioni di chiamata per facilitare la gestione delle telefonate sul telefono collegato tramite Bluetooth.

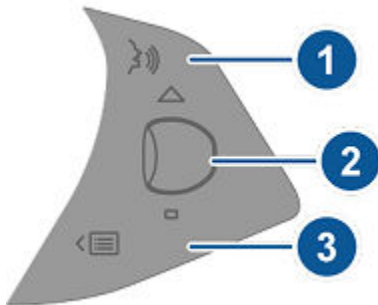

1. Premere per utilizzare i comandi vocali per chiamare un contatto, navigare o ascoltare musica da Internet. Quando viene riprodotto il segnale acustico, pronunciare il comando. Per i dettagli, vedere [Comandi vocali a pagina 17](#).
2. Pulsante di scorrimento
  - Durante una telefonata, toccare il pulsante di scorrimento per visualizzare le opzioni di chiamata che consentono di eseguire un'operazione in relazione alla chiamata.
  - Ruotare il pulsanti di scorrimento per regolare la funzione utilizzata più di recente dell'elenco delle funzioni (vedere il pulsante Menu).
  - Per selezionare cosa visualizzare sul lato destro del quadro strumenti, premere brevemente il pulsante di scorrimento per visualizzare le opzioni disponibili. Ruotare il pulsante per selezionare **Vuoto, Stato veicolo, Orologio, Media, Energia, Viaggi, Sospensioni**, ecc. Quando l'opzione desiderata viene evidenziata, toccare il pulsante.

**NOTA:** lo stato del veicolo riporta informazioni quali lo stato delle portiere e del bagagliaio e, sui modelli più recenti, le pressioni degli pneumatici.

**NOTA:** l'opzione che si sceglie di visualizzare con il pulsante di scorrimento destro viene conservata finché l'utente non la modifica manualmente.

- Per riavviare il touchscreen, tenere premuti i pulsante di scorrimento per circa cinque secondi. Vedere [Riavvio del touchscreen o del quadro strumenti a pagina 8](#).
- **Sospensioni.** Visualizzare in che modo il sistema di sospensione aggiusta dinamicamente l'assorbimento di ogni ruota per gestire cambi di condizioni stradali. Ruotare il pulsante di scorrimento per scegliere Sospensioni, quindi premere il pulsante di scorrimento. Vedere [Sospensioni pneumatiche a pagina 90](#).

### 3. Pulsante Menu

Premere per visualizzare un menu che consente di controllare le seguenti funzioni della Model X:

- **Temperatura.** Consente di ruotare il pulsante di scorrimento per modificare la temperatura lato conducente, oppure premerla per attivare e disattivare l'impianto di climatizzazione.
- **Velocità ventola.** Consente di ruotare il pulsante di scorrimento per regolare la velocità della ventola utilizzata per raffreddare o riscaldare l'abitacolo.
- **Luminosità display.** Consente di ruotare il pulsante di scorrimento per modificare il livello di luminosità delle schermate, oppure premerlo per ripristinare le impostazioni predefinite.
- **Chiamate recenti.** Se si dispone di un telefono associato alla Model X, ruotare il pulsante di scorrimento per visualizzare le chiamate recenti. Premere il pulsante di scorrimento per chiamare il contatto visualizzato. Per associare il telefono, vedere [Associazione di un telefono o di un dispositivo Bluetooth a pagina 65](#).
- **Contatti.** Se il telefono è associato alla Model X, utilizzare il pulsante di scorrimento per andare ai contatti del telefono. I contatti sono elencati in ordine alfabetico per cognome. Per assicurarsi che la Model X possa accedere ai contatti, vedere [Importazione dei contatti e delle chiamate recenti a pagina 65](#).

Premere di nuovo il pulsante Menu per chiudere l'elenco delle funzioni.

## Riscaldamento volante

Se la Model X è dotata di pacchetto climi freddi, è possibile riscaldare il volante toccando i comandi del climatizzatore sul touchscreen (vedere [Utilizzo dei comandi del climatizzatore a pagina 183](#)). Quando attivato, un calore radiante mantiene il volante a una temperatura confortevole.



## Avvisatore acustico

Per azionare l'avvisatore acustico, premere e tenere premuto il centro del volante.

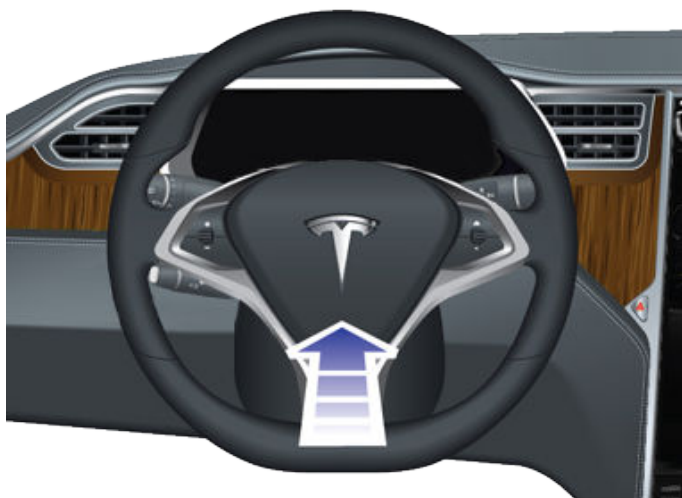

## Regolazione dei retrovisori esterni

Premere il pulsante associato al retrovisore che si desidera regolare (destra o sinistra). La spia del pulsante si accende ed è possibile premere il quadrante per spostare il retrovisore nella posizione desiderata. Ripetere l'operazione per l'altro lato. Se richiesto, toccare **Salva** sul touchscreen per salvare la regolazione dei retrovisori sul profilo del conducente.



La funzione di inclinazione automatica inclina gli specchietti retrovisori verso il basso durante la retromarcia. Per attivare o disattivare l'inclinazione automatica, toccare **Comandi > Veicolo > Inclinazione automatica retrovisore**. Per regolare la posizione dell'inclinazione automatica, eseguire le regolazioni dello specchietto retrovisore con la Model X in posizione di retromarcia. Quando disinnesta la retromarcia, gli specchietti retrovisori tornano nella posizione normale. Ogni volta che si innesta la retromarcia i retrovisori torneranno automaticamente nella posizione precedentemente regolata.

Il retrovisore esterno del conducente si regola automaticamente di notte, in base al livello di riverbero prodotto dai fari dei veicoli che seguono (tranne quando è inserita la retromarcia). Entrambi i retrovisori esterni sono inoltre dotati di riscaldatori che si attivano e disattivano insieme al sistema di sbrinatorio del lunotto.

**NOTA:** Vedere [Buone pratiche nei climi freddi a pagina 190](#) per le informazioni su come assicurare il corretto funzionamento dei retrovisori nei climi freddi.

## Ripiegamento specchietti

Per ripiegare e aprire gli specchietti retrovisori esterni (ad esempio durante le manovre di parcheggio in garage stretti o in spazi limitati, ecc.) premere il pulsante centrale. È anche possibile ripiegare e aprire i retrovisori toccando **Comandi > Apri/Chiudi**.



Quando si ripiegano manualmente gli specchietti retrovisori, questi restano ripiegati finché la velocità di guida non è pari a 31 mph (50 km/h) (o fin quando non vengono riaperti manualmente).

**NOTA:** Non è possibile ripiegare i retrovisori quando si guida a una velocità superiore a 31 mph (50 km/h).

Per impostare la chiusura automatica dei retrovisori quando si esce e si blocca la Model X toccare **Comandi > Veicolo > Ripiegamento automatico**. I retrovisori si aprono automaticamente quando si sblocca la Model X.

È anche possibile impostare il ripiegamento automatico dei retrovisori all'arrivo a destinazione, per non doverli ripiegare manualmente ogni volta che si raggiunge una destinazione abituale. Per configurare questa funzione, occorre guidare la Model X a bassa velocità (inferiore a 3 mph/5 km/h) o arrestare il veicolo nella posizione che il veicolo dovrà ricordare. Toccare **Comandi > Ripiegare sempre i retrovisori nella posizione corrente**. La volta successiva che il veicolo si avvicina alla posizione salvata, i retrovisori si chiuderanno e apriranno a 7,5 metri (25 piedi) dalla posizione. Per annullare la funzione di ripiegamento automatico, raggiungere la posizione salvata e toccare la **X** accanto a **Ripiegamento automatico impostato nella posizione corrente**.

**NOTA:** Quando ci si allontana dalla posizione salvata, i retrovisori possono aprirsi quando la velocità di guida è superiore a 3 mph (5 km/h) o fin quando non si tocca **Comandi > Aprire specchietti**.

**NOTA:** I retrovisori possono ripiegarsi automaticamente se il veicolo torna a una posizione salvata a una velocità inferiore a 31 mph (50 km/h).

**NOTA:** È possibile escludere la chiusura/l'apertura automatica degli specchietti in qualsiasi momento (ad esempio, quando la Model X non è alimentata) allontanando il gruppo specchietto da sé per aprirlo o tirandolo a sé per chiuderlo.

È possibile integrare la funzione di ripiegamento automatico dei retrovisori con HomeLink (vedere [Garage smart a pagina 70](#)). Per attivarla, accedere a **HomeLink > Ripiegamento automatico dei retrovisori quando nelle vicinanze**.



## Specchietti interni

### Specchietto retrovisore

Regolare manualmente lo specchietto retrovisore. Quando il veicolo ha la marcia avanti innestata o è in folle, i retrovisori si regolano automaticamente sull'impostazione di scarsa illuminazione in base all'ora del giorno (ad esempio, per la guida notturna).

### Specchietti di cortesia

Vedere [Alette parasole a pagina 29](#) per informazioni su come aprire e illuminare gli specchietti di cortesia.



## Come innestare le marce

Quando Model X ha la marcia di stazionamento innestata, premere il pedale del freno per innestare la marcia.

Spostare la leva di cambio marcia in alto in basso per innestare le varie modalità di guida. Quando si cambia marcia viene riprodotto un segnale acustico.

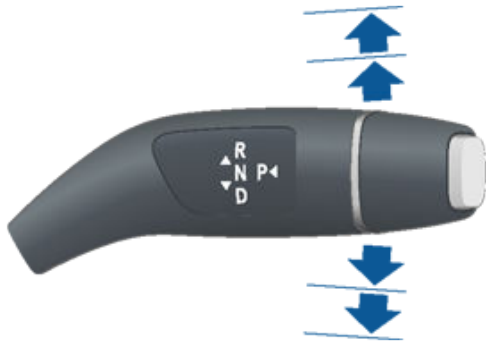

Se si tenta di innestare una marcia non consentita dall'attuale velocità di guida, viene riprodotto un segnale acustico e la modalità di guida non cambia.

Se si desidera disattivare il suono del segnale acustico all'inserimento delle marce, toccare **Comandi > Sicurezza > Suoni marcia**.

## Retromarcia

Spingere la leva di cambio marcia completamente in alto e rilasciarla. È possibile inserire la retromarcia solo quando la Model X è ferma o viaggia a velocità inferiori a 5 mph (8 km/h).

## Folle

Il folle consente alla Model X di muoversi liberamente quando non si preme il pedale del freno:

- Quando è innestata la marcia di stazionamento, per passare in folle, spingere brevemente la leva di cambio marcia verso l'alto o verso il basso nella prima posizione.
- Quando è innestata la marcia avanti, per passare in folle, spingere brevemente la leva di cambio marcia verso l'alto nella prima posizione. Se il Sistema di Autosterzata o il Cruise Control adattativo al traffico (se in dotazione) è attivo, è necessario spingere la leva verso l'alto nella prima posizione e tenerla in tale posizione per più di 1 secondo. Così facendo, il Sistema di Autosterzata o il Cruise Control adattativo al traffico viene disabilitato.
- Quando è innestata la retromarcia, per passare in folle, spingere brevemente la leva di cambio marcia verso il basso nella prima posizione.

**NOTA:** Per disinneare il folle è necessario premere il pedale del freno se si sta viaggiando a una velocità inferiore a circa 5 mph (8 km/h).

Se la Model X è nella marcia di stazionamento e si utilizza il touchscreen per rilasciare il freno di stazionamento (**Comandi > Sicurezza > Freno di stazionamento**), la Model X passa al folle (vedere [Freno di stazionamento a pagina 88](#)).

## Marcia avanti

Spingere la leva di cambio marcia completamente in basso e rilasciarla. È possibile innestare la marcia avanti quando la Model X è ferma o viaggia a una velocità inferiore a 5 mph (8 km/h) in retromarcia.

## Marcia di stazionamento

Premere l'estremità della leva di cambio marcia mentre la Model X è ferma.



Model X inserisce automaticamente la marcia di stazionamento per evitare il movimento libero durante la guida a basse velocità. Ciò avviene quando si collega una cavo di ricarica, si slaccia la cintura di sicurezza o si apre una portiera mentre il cambio è in marcia avanti o in folle. Assicurarsi di aver rimosso il cavo di ricarica, allacciato la cintura di sicurezza e chiuso la portiera prima di disinserire la marcia di stazionamento.

Per agevolare la salita dei passeggeri, è inoltre possibile sbloccare tutte le portiere in qualsiasi momento innestando la marcia di stazionamento e premendo una seconda volta il pulsante di stazionamento.

**NOTA:** Per *disinneare* la marcia di stazionamento è necessario premere il pedale del freno.

**NOTA:** Le condizioni riportate sopra non rispecchiano l'elenco completo di ragioni per cui la Model X potrebbe passare o non passare automaticamente alla marcia di stazionamento e, in alcune situazioni, è possibile che il veicolo passi alla marcia di stazionamento quando si verifica solo una delle condizioni indicate sopra.



**AVVERTENZA:** In situazioni di emergenza, se i freni funzionano in modo anomalo, tenere premuto il pulsante di stazionamento sulla leva di cambio marcia per arrestare la Model X. Non utilizzare questo metodo per arrestare il veicolo a meno che non sia assolutamente necessario.





## Innesto marcia

---

**AVVERTENZA:** È responsabilità del conducente verificare sempre che il cambio sia in posizione di stazionamento prima di uscire. Non affidarsi mai alla Model X per il passaggio automatico alla posizione di stazionamento; ciò potrebbe non funzionare in tutte le circostanze (ad esempio, se la modalità Creep o una pendenza determina una velocità di marcia del veicolo superiore a circa 1,5 mph (2 km/h)).

## Controllo delle luci



Toccare **Comandi** > **Luci** per controllare le luci.

Oltre alle luci controllabili tramite touchscreen, la Model X dispone di luci di cortesia che si accendono e si spengono automaticamente in base all'azione eseguita. Ad esempio, quando si sblocca la Model X, quando si apre una portiera e quando si innesta la marcia di stazionamento, le luci interne, le luci laterali, le luci di posizione e le luci sottoporta si accendono. Le luci si spengono automaticamente dopo uno o due minuti, quando si innesta una marcia o si blocca la Model X.

### Luci esterne

A ogni accensione della Model X, le luci esterne (fari anteriori, luci posteriori, luci laterali, luci di stazionamento e luci targa) sono impostate su **Auto**. Quando impostate su **Auto**, le luci esterne si accendono automaticamente in condizioni di scarsa visibilità o ogni volta che si attivano i tergicristalli. Se si passa a un'altra impostazione, alla guida successiva le luci tornano sempre all'impostazione **Auto**.

Toccare una di queste opzioni per modificare e memorizzare le impostazioni relative alle luci esterne fino alla modifica seguente o alla guida successiva:

- **Off:** Le luci esterne si spengono. Durante la guida, le luci diurne potrebbero rimanere accese, a seconda delle normative vigenti nei vari paesi.
- **Parcheggio:** Luci di stazionamento, luci laterali, luci posteriori e luci della targa si accendono.
- **On:** Fari anabbaglianti, luci laterali, luci di stazionamento, luci posteriori e le luci della targa si accendono.

**⚠ AVVERTENZA:** Assicurarsi che i fari e le luci posteriori siano accesi in condizioni di scarsa visibilità (ad esempio, quando è buio, in caso di nebbia, neve o strada bagnata, ecc.). Le luci posteriori sono spente mentre le luci diurne sono accese. La mancata osservanza di questa precauzione potrebbe causare danni o lesioni gravi.

**NOTA:** Per rispettare il codice della strada locale quando si passa da un paese con guida a sinistra a uno con guida a destra e viceversa, è necessario regolare i fari anteriori. Se si prevede di viaggiare in un paese che richiede la regolazione dei fari, prenotare un appuntamento per un intervento di assistenza utilizzando l'app mobile.

### Fendinebbia

Se disponibili, toccare questa icona per accendere o spegnere i fendinebbia. I fendinebbia funzionano solo quando sono accesi i fari anabbaglianti. Ogni volta che si spengono i fari anteriori, si spengono anche le luci fendinebbia.



Ogni volta che le luci retronebbia (se in dotazione) sono accese, sul quadro strumenti si accende la relativa spia.



Ogni volta che i fendinebbia anteriori opzionali sono accesi, sul quadro strumenti si accende la relativa spia.

**NOTA:** a seconda del paese o delle opzioni scelte, il veicolo potrebbe non essere dotato di fendinebbia e/o retronebbia.

**NOTA:** in alcune regioni, il comando per i fendinebbia non è previsto. Funzionano unitamente ai fari anteriori e si accendono solo in situazioni in cui i fari anabbaglianti sono accesi.

### Luci di cortesia

Accendere o spegnere le luci di cortesia interne (mappa). Se impostate su **Auto**, tutte le luci di cortesia interne si accendono quando si sblocca la Model X, si apre una portiera per uscire o si innesta la marcia di stazionamento.

Una luce di cortesia può essere accesa o spenta manualmente toccandola. Se si accende una luce di cortesia, questa si spegne automaticamente con lo spegnimento della Model X. Se la Model X è già spenta quando si accende manualmente la luce, quest'ultima si spegne dopo 60 minuti.

### Fari anteriori dopo l'uscita

Quando ci si ferma e si parcheggia la Model X in condizioni di scarsa illuminazione, le luci esterne restano temporaneamente accese. Si spengono automaticamente dopo un minuto o quando si blocca la Model X, a seconda della condizione che si verifica per prima.

**NOTA:** Se si blocca la Model X utilizzando l'app mobile Tesla o la chiave, i fari si spengono immediatamente. Tuttavia, se il veicolo si blocca perché è attivo il blocco portiere dopo l'allontanamento (vedere [Blocco portiere dopo allontanamento a pagina 26](#)), i fari si spengono automaticamente dopo un minuto.

Per attivare e disattivare questa funzione, toccare **Comandi** > **Luci** > **Fari anteriori dopo l'uscita**. Quando la funzione **Fari anteriori dopo l'uscita dal veicolo** è disattivata, i fari anteriori si spengono immediatamente quando si inserisce la marcia di stazionamento e si apre una portiera.

### Fari abbaglianti

Allontanare da sé la leva degli indicatori di direzione per accendere i fari abbaglianti. Per spegnerli, tirare la leva verso di sé.

Per attivare brevemente i fari abbaglianti, tirare la leva verso di sé.



# Luci



I fari abbaglianti possono passare automaticamente ad anabbaglianti quando davanti alla Model X viene rilevata una luce (ad esempio, i fari di un veicolo in avvicinamento). Per attivare o disattivare questa funzione, toccare **Comandi > Abbaglianti Automatici** o **Comandi > Luci > Abbaglianti Automatici**.

**NOTA:** L'impostazione scelta viene mantenuta fino alla successiva modifica manuale.

**NOTA:** La funzione Abbaglianti Automatici è disponibile solo sui veicoli dotati di componenti Autopilot.

**NOTA:** La funzione **Abbaglianti Automatici** viene abilitata automaticamente quando è inserito il Sistema di Autosterzata.

Quando gli abbaglianti vengono spenti dalla funzione **Abbaglianti Automatici** attiva perché viene rilevata luce davanti alla Model X, è possibile accenderli momentaneamente tirando la leva completamente verso di sé.

Le seguenti spie sul quadro strumenti indicano lo stato dei fari anteriori:

I fari anabbaglianti sono accesi.



I fari abbaglianti sono accesi. Si accende quando sono attivi i fari abbaglianti ma la funzione **Abbaglianti Automatici** è disattivata o se l'impostazione **Abbaglianti Automatici** è attiva ma temporaneamente non disponibile.



Gli abbaglianti sono accesi e la funzione **Abbaglianti Automatici** è pronta a spegnerli se viene rilevata luce davanti alla Model X.



Gli abbaglianti sono momentaneamente spenti perché la funzione **Abbaglianti Automatici** è attiva e ha rilevato luce davanti alla Model X. Quando non viene più rilevata luce, gli abbaglianti vengono riaccesi automaticamente.



**AVVERTENZA:** **Abbaglianti Automatici** è una funzione di solo aiuto ed è soggetta a limitazioni. È responsabilità del conducente accertarsi che i fari anteriori siano sempre regolati correttamente per le condizioni atmosferiche e di traffico.

## Indicatori di direzione

Spostare la leva degli indicatori di direzione verso l'alto (prima di svoltare a destra) o verso il basso (prima di svoltare a sinistra). Gli indicatori di direzione lampeggiano tre volte o in modo continuo, a seconda dell'ampiezza con cui si sposta la leva verso l'alto o verso il basso. Spostare leggermente la leva verso l'alto o verso il basso per una sequenza di tre lampeggi. Per un lampeggio continuo, spostare la leva completamente verso l'alto o verso il basso.



Gli indicatori di direzione vengono disattivati dal Volante o riportando la leva in posizione centrale.



Quando un indicatore di direzione è in funzione, la relativa spia si accende sul quadro strumenti e viene emesso un suono a scatti.

**AVVERTENZA:** Durante l'utilizzo attivo del Cruise Control adattativo al traffico (se in dotazione), in specifiche situazioni l'attivazione di un indicatore di direzione può provocare l'accelerazione della Model X (vedere [Sistema di assistenza al sorpasso a pagina 129](#)).

**AVVERTENZA:** Durante l'utilizzo attivo del Sistema di Autosterzata (se in dotazione), l'attivazione di un indicatore di direzione può provocare il cambio di corsia della Model X (vedere [Cambio di corsia automatico a pagina 134](#)).

## Luci di emergenza

Per attivare le luci di emergenza, premere il pulsante posizionato sul lato del touchscreen più vicino al Volante. Tutti gli indicatori di direzione lampeggiano. Premere di nuovo per spegnerle.

Se il veicolo rileva un incidente grave, le luci di emergenza si accendono in automatico e lampeggiano rapidamente per aumentare la visibilità. Premendo una volta il pulsante delle luci di emergenza si ripristina il loro normale funzionamento. Con una seconda pressione, le luci di emergenza si spengono.

**NOTA:** Le luci di emergenza lampeggiano anche senza la presenza di una chiave nelle vicinanze.

## Condensa nei fari e nelle luci posteriori

A causa dei cambiamenti del clima, dei livelli di umidità o dalla recente esposizione all'acqua (ad esempio in caso di lavaggio dell'auto), potrebbe accumularsi della condensa nei fari o nelle luci posteriori del veicolo. Ciò è normale e quando la temperatura esterna si alza e l'umidità cala, spesso la condensa scompare. Se si nota un accumulo di acqua nei trasparenti dei fari o se la condensa riduce l'efficacia delle luci esterne, contattare l'assistenza Tesla.



## Tergicristalli

Per pulire il parabrezza, ruotare l'estremità della leva degli indicatori di direzione allontanandola da sé. È possibile ruotarla in cinque posizioni:

- 1°: off.
- 2°: automatico, con sensibilità pioggia leggera.\*
- 3°: automatico, con sensibilità pioggia intensa.\*
- 4°: continuo, lento.
- 5°: continuo, veloce.



Per azionare una volta sola i tergicristalli, premere e rilasciare l'estremità della leva.

Se i tergicristalli sono impostati su Auto e la Model X non rileva la presenza di acqua, non vengono azionati.

\*Per abilitare le impostazioni **Auto**, toccare **Comandi > Veicolo > Tergicristalli automatici (Beta)**. Quando i tergicristalli sono impostati su Auto, la Model X rileva la presenza o meno di pioggia. La frequenza di tergiture dipende dalla quantità di pioggia rilevata sul parabrezza. Quando i tergicristalli sono impostati sulla sensibilità pioggia intensa, i tergicristalli si attivano quando la Model X rileva pioggia leggera.

**NOTA:** Quando si inserisce il sistema di Autosterzata, i tergicristalli vengono impostati su **Auto**. Benché sia possibile modificare l'impostazione dei tergicristalli da **Auto** mentre si utilizza il sistema di Autosterzata, i tergicristalli vengono automaticamente impostati su **Auto** quando si inserisce nuovamente il sistema di Autosterzata.

**NOTA:** L'impostazione Auto è al momento in fase BETA. Se non si è certi circa l'utilizzo dell'impostazione Auto in fase BETA, Tesla consiglia l'utilizzo manuale dei tergicristalli, secondo necessità.

**NOTA:** Tramite i comandi vocali, è anche possibile regolare la velocità e la frequenza di funzionamento dei tergicristalli (vedere **Comandi vocali a pagina 17**).

**AVVERTENZA:** Accertarsi che i tergicristalli siano in posizione Off prima del lavaggio Model X per non rischiare di danneggiarli.

Per prolungare la durata delle spazzole dei tergicristalli, rimuovere il ghiaccio dal parabrezza prima di azionare i tergicristalli. I bordi del ghiaccio sono infatti affilati e possono danneggiare la gomma delle spazzole.

Verificare e pulire periodicamente il bordo delle spazzole tergicristallo. Se danneggiate, sostituire immediatamente le spazzole. Per informazioni dettagliate sulla verifica e la sostituzione delle spazzole tergicristallo, vedere **Spazzole dei tergicristalli, getti e liquido lavacristalli a pagina 236**.



**AVVERTENZA:** nei climi freddi, assicurarsi che le spazzole dei tergicristalli non siano congelate o aderiscano al parabrezza.

## Sbrinamento dei tergicristalli

Per rendere accessibili le spazzole tergicristallo per pulirle da ghiaccio e neve, portare la Model X nella marcia di stazionamento, disattivare i tergicristalli, quindi utilizzare il touchscreen per spostarli in posizione di manutenzione. Toccare **Comandi > Assistenza > Modalità di manutenzione dei tergicristalli**. Quando si parcheggia all'esterno, in caso di basse temperature, lasciare la Model X con i tergicristalli in posizione di manutenzione. In questa posizione sono più vicini alla bocchetta di sbrinamento, consentendo di sghiacciarli dirigendo l'aria dal sistema di climatizzazione verso il parabrezza.

Se la Model X è dotata del pacchetto climi freddi opzionale, è possibile sbrinare i tergicristalli toccando il climatizzatore sul touchscreen (vedere **Utilizzo dei comandi del climatizzatore a pagina 183**). Gli sbrinatori per tergicristalli si disattivano automaticamente dopo 15 minuti.

**NOTA:** I tergicristalli tornano automaticamente nella posizione normale quando la Model X esce dalla marcia di stazionamento.

## Lavacristalli

Premere il pulsante all'estremità della leva degli indicatori di direzione per spruzzare il liquido lavacristalli sul parabrezza. È possibile premere questo pulsante a due livelli. Premere parzialmente per un singolo azionamento, senza liquido di lavaggio. Premere a fondo per l'azionamento con liquido di lavaggio. Quando si lava il parabrezza, i tergicristalli si attivano. Dopo aver rilasciato il pulsante, i tergicristalli vengono azionati altre due volte e, in base alle condizioni ambientali e del veicolo, una terza volta a distanza di pochi secondi.



S

Rabboccare periodicamente il liquido lavacristalli (vedere **Spazzole dei tergicristalli, getti e liquido lavacristalli a pagina 236**).



## Sistemi frenanti

**AVVERTENZA:** Il corretto funzionamento dei sistemi frenanti è fondamentale per garantire la sicurezza. In caso di problemi con il pedale del freno, le pinze dei freni o qualsiasi altro componente del sistema frenante della Model X, contattare immediatamente Tesla.

Model X è dotata di un sistema di antibloccaggio dei freni (ABS) che impedisce che le ruote si blocchino quando viene applicata la massima pressione sul pedale del freno. In questo modo si migliora il controllo del veicolo anche in caso di brusche frenate e condizioni stradali difficili.

Durante le frenate di emergenza, l'ABS controlla costantemente la velocità di ogni ruota e varia la pressione del sistema frenante secondo l'aderenza.

L'alterazione della pressione dei freni viene avvertita dal conducente tramite una pulsazione del pedale del freno. Questo non rappresenta un problema, ma indica che l'ABS è in funzione. Quando si verifica la pulsazione del pedale, esercitare una pressione decisa e costante sul pedale del freno.

**NOTA:** A seconda del luogo in cui sono stati fabbricati, sui veicoli in circolazione in Messico possono essere visualizzati il testo o l'icona delle spie di freno, ABS e marcia di stazionamento.

### ABS

(USA) La spia dell'ABS lampeggia brevemente in ambra sul quadro strumenti al primo avviamento della Model X. Se successivamente la spia si accende in qualsiasi momento, significa che l'ABS è guasto e non è in funzione. Contattare Tesla. Il sistema frenante rimane comunque funzionante e non viene interessato dai problemi dell'ABS. Le distanze di frenata potrebbero tuttavia essere superiori. Guidare con prudenza ed evitare frenate brusche.



(Canada) La spia dell'ABS lampeggia brevemente in ambra sul quadro strumenti al primo avviamento della Model X. Se successivamente la spia si accende in qualsiasi momento, significa che l'ABS è guasto e non è in funzione. Contattare Tesla. Il sistema frenante rimane comunque funzionante e non viene interessato dai problemi dell'ABS. Le distanze di frenata potrebbero tuttavia essere superiori. Guidare con prudenza ed evitare frenate brusche.

### BRAKE

(USA) Se sul quadro strumenti viene visualizzata questa spia rossa dei freni in un momento diverso dal primo avvio della Model X, è stato rilevato un guasto al sistema frenante o il livello del liquido dei freni è insufficiente. Contattare immediatamente Tesla. Esercitare una pressione decisa e

costante sul freno fino a far fermare il veicolo in sicurezza quando le condizioni lo consentono.



(Canada) Se sul quadro strumenti viene visualizzata questa spia rossa dei freni in un momento diverso dal primo avvio della Model X, è stato rilevato un guasto al sistema frenante o il livello del liquido dei freni è insufficiente. Contattare immediatamente Tesla. Esercitare una pressione decisa e costante sul freno fino a far fermare il veicolo in sicurezza quando le condizioni lo consentono.

### BRAKE

(USA) Sul quadro strumenti viene visualizzata questa spia ambra dei freni se è stato rilevato un guasto al servofreno oppure se la frenata rigenerativa non è disponibile (vedere [Frenata rigenerativa a pagina 86](#)). Applicare una pressione costante e tenere saldamente innestati i freni per arrestare il veicolo non appena le condizioni di sicurezza lo consentono. Potrebbe essere attiva la Hydraulic Boost Compensation (vedere [Hydraulic Boost Compensation a pagina 86](#)).



(Canada) Sul quadro strumenti viene visualizzata questa spia ambra dei freni se è stato rilevato un guasto al servofreno oppure se la frenata rigenerativa non è disponibile (vedere [Frenata rigenerativa a pagina 86](#)). Applicare una pressione costante e tenere saldamente innestati i freni per arrestare il veicolo non appena le condizioni di sicurezza lo consentono. Potrebbe essere attiva la Hydraulic Boost Compensation (vedere [Hydraulic Boost Compensation a pagina 86](#)).

## Frenata di emergenza

In caso di frenata di emergenza, premere completamente il pedale del freno e mantenere una pressione stabile, anche su superfici a ridotta trazione. L'ABS modifica la pressione su ogni ruota secondo la trazione disponibile. Questo impedisce il blocco delle ruote e assicura che il veicolo si fermi nel modo più sicuro possibile.

Se si necessita di un metodo alternativo per arrestare il veicolo, tenere premuto il pulsante di stazionamento sulla leva di cambio marcia: quando il pulsante è premuto, si applicano i freni e si toglie coppia alla trasmissione.



**AVVERTENZA:** Non premere e rilasciare ripetutamente il pedale del freno. In questo modo si interrompe il funzionamento dell'ABS e la distanza di frenata potrebbe aumentare.





## Frenata e arresto

**AVVERTENZA:** Mantenere sempre una distanza di sicurezza dal veicolo che precede e prestare attenzione a condizioni di guida pericolose. Anche se l'ABS può migliorare la distanza di arresto, non è in grado di ignorare le leggi della fisica. Inoltre, non evita il pericolo dell'aquaplaning, ovvero quando uno strato di acqua impedisce il contatto diretto tra gli pneumatici e la strada.

**AVVERTENZA:** Se una collisione viene ritenuta imminente, la Frenata Automatica d'Emergenza potrebbe intervenire per attivare automaticamente i freni (vedere [Sistema di Prevenzione delle Collisioni a pagina 169](#)). La Frenata Automatica d'Emergenza non è progettata per impedire una collisione. Al massimo, la funzione può attenuare l'impatto di una collisione frontale tentando di ridurre la velocità di guida. Se si fa affidamento esclusivamente sulla Frenata Automatica d'Emergenza per evitare possibili collisioni si rischiano lesioni gravi o letali.

**AVVERTENZA:** In situazioni di emergenza, se i freni funzionano in modo anomalo, tenere premuto il pulsante di stazionamento sulla leva di cambio marcia per arrestare la Model X. Non utilizzare questo metodo per arrestare il veicolo a meno che non sia assolutamente necessario.

### Luci d'arresto dinamiche (se in dotazione)

Se si guida a velocità superiori a 30 mph (50 km/h) e si frena all'improvviso (o se si attiva la Frenata Automatica d'Emergenza), le luci d'arresto lampeggiano rapidamente per avvisare gli altri utenti della strada che la Model X sta rallentando rapidamente. Se la Model X si arresta completamente, le luci di emergenza lampeggiano. Le luci continuano a lampeggiare finché non si preme l'acceleratore o non si preme manualmente il pulsante delle luci di emergenza per spegnerle (vedere ).

**NOTA:** Quando si traina un rimorchio (se applicabile), le luci dei freni del rimorchio si comportano come descritto sopra, anche quando il rimorchio non è dotato di un impianto frenante separato.

**AVVERTENZA:** Quando si traina un rimorchio (se applicabile), aumentare sempre la distanza dal veicolo che precede. Le frenate improvvise possono comportare pattinamento, sbandata incontrollata e perdita di controllo del veicolo.

### Brake Disc Wiping

Per assicurare che i freni rispondano prontamente in caso di precipitazioni e basse temperature, la Model X è dotata di una funzione di asciugatura dei dischi dei freni. Quando vengono rilevate basse temperature e precipitazioni, questa funzione applica una forza frenante ripetuta e impercettibile che elimina l'acqua dalla superficie dei dischi dei freni.

### Hydraulic Fade Compensation

Model X è dotata anche della funzione Hydraulic Fade Compensation, che monitora la pressione dell'impianto frenante e l'attività dell'ABS per rilevare eventuali prestazioni di frenata ridotte. Se si verifica questa condizione (risultante, per esempio, da uso intenso dei freni, basse temperature o precipitazioni), è possibile percepire un rumore, avvertire uno spostamento verso il basso del pedale del freno e notare un sostanziale aumento della forza frenante. Freinare normalmente e continuare a premere il pedale del freno senza rilasciarlo o pomparlo.

**AVVERTENZA:** In situazioni di emergenza, se i freni funzionano in modo anomalo, tenere premuto il pulsante di stazionamento sulla leva di cambio marcia per arrestare la Model X. Non utilizzare questo metodo per arrestare il veicolo a meno che non sia assolutamente necessario.

**AVVERTENZA:** Mantenere sempre una distanza di sicurezza dal veicolo che precede e prestare attenzione se le condizioni di guida sono pericolose. Le funzioni Brake Disc Wiping e Hydraulic Fade Compensation non sostituiscono un utilizzo adeguato dei freni.

### Hydraulic Boost Compensation

Model X è dotata di un servofreno che attiva i freni quando si preme il pedale del freno. La funzione Hydraulic Boost Compensation fornisce assistenza meccanica in caso di avaria del servofreno. Se viene rilevata un'avaria del servofreno, il pedale del freno potrebbe risultare più duro alla pressione e si potrebbe avvertire un rumore quando lo si preme. Guidare con cautela e mantenere una distanza di sicurezza dagli altri veicoli sulla strada, poiché la rapidità di risposta del pedale del freno e le prestazioni dei freni potrebbero essere ridotte. Le distanze di frenata potrebbero essere superiori.

### Frenata rigenerativa

Quando la Model X è in movimento e non viene utilizzato l'acceleratore, la frenata rigenerativa rallenta il veicolo e genera un surplus di potenza che viene inviato alla batteria. Anticipando le frenate e riducendo o rilasciando la pressione sul pedale dell'acceleratore per rallentare, è possibile sfruttare la frenata rigenerativa per aumentare l'autonomia di guida.

Il misuratore di potenza dell'app Energy mostra in tempo reale la quantità di potenza inviata alla batteria rispetto a quella utilizzata. È possibile inoltre visualizzare il misuratore di potenza sul lato opposto del quadro strumenti scegliendo **Energia** e usando il pulsante di scorrimento sul Volante (vedere [volante a pagina 74](#)). Quando la frenata rigenerativa genera energia, sul misuratore di potenza viene visualizzata un'area verde che indica la quantità di potenza che viene inviata alla batteria.



La quantità di potenza inviata alla batteria tramite la frenata rigenerativa può dipendere dallo stato corrente della batteria. Ad esempio, la frenata rigenerativa potrebbe essere limitata se la batteria è fredda o completamente carica. Quando la frenata rigenerativa è limitata, sul misuratore di potenza viene visualizzata una linea tratteggiata che indica quanta potenza generata dalla decelerazione non viene inviata alla batteria.

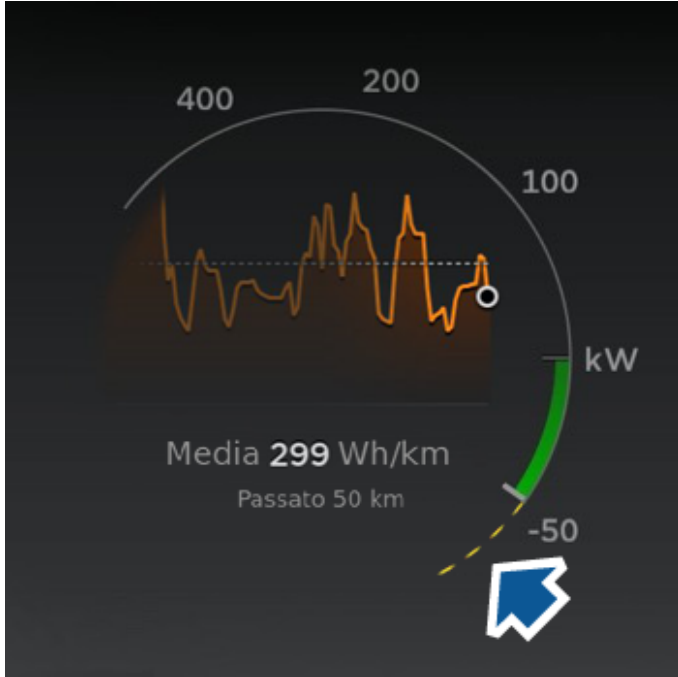

**NOTA:** Se la frenata rigenerativa rallenta eccessivamente la Model X (come nelle situazioni in cui si solleva completamente il piede dal pedale dell'acceleratore durante la guida in autostrada), le luci dei freni si accendono per segnalare ad altri conducenti che si sta rallentando.

**NOTA:** Poiché Model X usa la frenata rigenerativa, le pastiglie dei freni vengono solitamente utilizzate come meno frequenza rispetto ai sistemi frenanti tradizionali. Per evitare l'accumulo di ruggine e corrosione, Tesla consiglia di premere frequentemente il pedale del freno per azionare i freni meccanici e asciugare le pastiglie dei freni e i rotori.

**AVVERTENZA:** In caso di neve o ghiaccio, la Model X potrebbe perdere trazione durante la frenata rigenerativa, in modo particolare quando è attiva l'impostazione **Standard** e/o se non sono montati pneumatici invernali. Per aiutare a mantenere la stabilità del veicolo, in caso di neve o ghiaccio Tesla consiglia di utilizzare l'impostazione **Bassa**.

## Per impostare il livello della frenata rigenerativa

**NOTA:** L'impostazione della frenata rigenerativa non è disponibile su tutti i veicoli.

Utilizzare il touchscreen per cambiare il livello della frenata rigenerativa:

1. Toccare **Comandi** > **Pedali & Sterzo** > **Frenata rigenerativa**.

2. Selezionare uno dei due livelli:

- **Standard:** Fornisce la quantità massima di frenata rigenerativa. Quando si rilascia l'acceleratore, la Model X rallenta.
- **Bassa:** Limita la frenata rigenerativa. Quando si rilascia l'acceleratore, la Model X impiega più tempo per rallentare e procede per inerzia rispetto all'impostazione "Standard".

## Modalità di arresto

Quando si rilascia l'acceleratore durante la guida, la frenata rigenerativa decelera la Model X. È possibile scegliere cosa farà la Model X una volta che la velocità di guida è stata ridotta notevolmente (veicolo quasi fermo) e sia il pedale dell'acceleratore che quello del freno sono rilasciati. Quando il veicolo è in posizione di stazionamento, toccare **Comandi** > **Guida** > **Modalità di arresto** e selezionare una delle seguenti opzioni:

- **CREEP:** quando il veicolo si è completamente arrestato o quasi, il motore continua ad applicare coppia, spostando la Model X lentamente in avanti (quando è innestata la marcia avanti) o indietro (quando è innestata la retromarcia), al pari di un veicolo convenzionale con cambio automatico. In alcune situazioni, come ad esempio su vialetti di accesso o percorsi in salita, potrebbe essere necessario premere il pedale dell'acceleratore per continuare a muovere la Model X o impedire che si muova nella direzione opposta.

**AVVERTENZA:** Non affidarsi mai completamente alla coppia della modalità CREEP per evitare che il veicolo possa muoversi all'indietro su percorsi non pianeggianti. Premere sempre il pedale del freno per mantenere fermo il veicolo o il pedale dell'acceleratore per percorrere strade in salita. Il mancato rispetto di queste raccomandazioni potrebbe causare danni e/o collisioni.

- **FRENATA:** massimizza l'autonomia e riduce l'usura dei freni continuando a fornire la frenata rigenerativa a velocità inferiori rispetto a quelle previste con le impostazioni Creep e Movimento. Quando la Model X si arresta, i freni vengono applicati automaticamente senza la necessità di premere il pedale del freno. Quando il veicolo viene arrestato in salita o in piano, la funzione di frenata del veicolo continua ad applicare il freno, a condizione che non vengano premuti né il pedale dell'acceleratore né quello del freno. Vedere [Stazionamento veicolo a pagina 94](#).

**AVVERTENZA:** Non affidarsi mai alla modalità FRENATA per una decelerazione adeguata o un arresto completo del veicolo. Molti fattori possono contribuire a una maggiore distanza di arresto, quali pendenze in discesa, impostazione di un livello basso di frenata rigenerativa, e funzionamento ridotto o limitato della frenata rigenerativa (vedere [Frenata rigenerativa a pagina 86](#)). È necessario essere sempre pronti a utilizzare il pedale del freno per arrestare o decelerare adeguatamente il veicolo.



## Frenata e arresto

- **MOVIMENTO:** quando si è completamente arrestata o quasi, la Model X non è bloccata in alcun modo, al pari di un veicolo in folle. Pertanto, se viene arrestata in pendenza, la Model X si muoverà verso il basso. Il freno non si attiva e il motore non applica coppia (fino a che non viene premuto il pedale dell'acceleratore).

**NOTA:** Selezionando la modalità CREEP o MOVIMENTO, rimane possibile utilizzare la funzione di frenata del veicolo per applicare i freni. Tuttavia, sarà necessario premere brevemente il pedale del freno quando il veicolo è fermo. Vedere [Stazionamento veicolo a pagina 94](#).

**NOTA:** L'impostazione della Modalità di arresto preferita non è in grado di sincronizzarsi con il proprio profilo conducente.

**AVVERTENZA:** Premere il pedale del freno se la Model X si muove in condizioni non sicure. È responsabilità del conducente prestare sempre attenzione e mantenere costantemente il controllo del veicolo. La mancata osservanza di queste precauzioni può causare seri danni e lesioni gravi o letali.

**AVVERTENZA:** Non fare affidamento sulla frenata rigenerativa e sulla Modalità di arresto selezionata per garantire la propria sicurezza e quella del veicolo. Il grado di decelerazione e la distanza di arresto della Model X dipendono da vari fattori, come la guida con un carico pesante o in salita o su strade bagnate o ghiacciate. Guidare con la massima attenzione e rimanere sempre pronti ad utilizzare il pedale del freno per arrestare il veicolo in modo consono alle condizioni della strada e del traffico.

**AVVERTENZA:** Il Sistema di Avvertimento di collisione frontale e la Frenata Automatica d'Emergenza non si attivano durante la guida a velocità molto basse (vedere [Sistema di Prevenzione delle Collisioni a pagina 169](#)). Non fare affidamento su queste funzioni per l'avvertimento di una possibile collisione o per evitare o ridurre l'impatto di una collisione.

### Freno di stazionamento

Per azionare il freno di stazionamento, toccare **Comandi > Sicurezza**, premere il pedale del freno, quindi toccare **Freno di stazionamento**.

**PARK**

(USA) Una spia rossa del freno di stazionamento si accende sul quadro strumenti quando il freno di stazionamento è azionato.



(Canada) Una spia rossa del freno di stazionamento si accende sul quadro strumenti quando il freno di stazionamento è azionato.

Il freno di stazionamento viene rilasciato quando sul veicolo viene inserita un'altra marcia.

È inoltre possibile inserire il freno di stazionamento tenendo premuto il pulsante all'estremità della leva di cambio marcia, mentre il veicolo è nella marcia di stazionamento.



**PARK**

(USA) In caso di problemi elettrici al freno di stazionamento, si accende la spia ambrata corrispondente e viene visualizzato un messaggio di errore sul quadro strumenti.



(Canada) In caso di problemi elettrici al freno di stazionamento, si accende la spia ambrata corrispondente e viene visualizzato un messaggio di errore sul quadro strumenti.

**NOTA:** Il freno di stazionamento agisce solo sulle ruote posteriori ed è indipendente dal sistema del pedale del freno.



**AVVERTENZA:** Nell'improbabile caso in cui la Model X perda potenza elettrica, non è possibile utilizzare il touchscreen e, di conseguenza, rilasciare il freno di stazionamento senza ricorrere all'avviamento con l'ausilio di cavi (vedere [Avviamento con l'ausilio di cavi a pagina 264](#)).



**AVVERTENZA:** In caso di neve o ghiaccio, le ruote posteriori potrebbero non avere sufficiente trazione per evitare che la Model X scivoli lungo una pendenza, in modo particolare se non è equipaggiata con pneumatici invernali. Non parcheggiare il veicolo in pendenza in caso di neve o ghiaccio. È sempre responsabilità del conducente prestare attenzione alla sicurezza del parcheggio.



**AVVERTENZA:** La Model X potrebbe visualizzare un avviso se la pendenza della strada risulta eccessiva o se il freno di stazionamento non è azionato correttamente. Questi avvisi vengono visualizzati esclusivamente a titolo di supporto e non sono da intendersi come misure sostitutive alla valutazione da parte del conducente in merito alle condizioni di parcheggio, incluse le condizioni specifiche della strada e del meteo. Non affidarsi esclusivamente a tali avvisi per stabilire se sia sicuro o meno parcheggiare in una specifica area. È sempre responsabilità del conducente prestare attenzione alla sicurezza del parcheggio.



## Usura dei freni

Model X è dotata di pastiglie dei freni provviste di indicatori di usura. Un indicatore di usura è una sottile striscia di metallo attaccata alla pastiglia dei freni che stride quando strofinata contro il rotore in caso di usura. Lo stridio indica che le pastiglie dei freni sono usurate e necessitano di sostituzione. Per sostituire le pastiglie dei freni, contattare il centro assistenza Tesla.

Rimuovere lo pneumatico e la ruota in modo da poter ispezionare periodicamente i freni. Per informazioni dettagliate sulle specifiche e sui limiti di servizio dei rotori e delle pastiglie dei freni, vedere [Sistemi secondari a pagina 248](#). Inoltre Tesla raccomanda di pulire e lubrificare le pinze dei freni ogni anno o ogni 12.500 miglia (20.000 km) in aree in cui è previsto lo spargimento di sale sulle strade nei mesi invernali.



**AVVERTENZA:** Se non si sostituiscono le pastiglie dei freni usurate, il sistema frenante si danneggia e può rappresentare un rischio in caso di frenata.



# Sospensioni pneumatiche

**NOTA:** All'accensione della Model X si avverte un suono proveniente dal compressore; è il serbatoio del sistema sospensioni pneumatiche che si riempie di aria.

Se la Model X è dotata di sospensioni ad assorbimento adattivo, la qualità della guida è superiore e consente di scegliere un assetto più morbido o più rigido, in base alle preferenze del conducente. Durante il trasporto di carichi il sistema mantiene inoltre un'altezza uguale tra la parte anteriore e quella posteriore del veicolo. È possibile regolare manualmente l'altezza di marcia per adattarla alle diverse circostanze (ad esempio optare per un'altezza sollevata della Model X quando è preferibile una distanza maggiore dal fondo stradale, per percorrere vialetti o rampe ripidi, nella neve alta, sui rallentatori del traffico, sui cordoli per delimitare i parcheggi, ecc.).



Se viene rilevato un guasto che riduce la prestazione del sistema delle sospensioni pneumatiche adattive, sul quadro strumenti si accende una spia gialla. Se il problema persiste, contattare Tesla.



Se viene rilevato un guasto che disattiva il sistema sospensioni pneumatiche adattive, sul quadro strumenti si accende una spia rossa. Contattare Tesla.

## Regolazione dell'altezza di marcia



**AVVERTENZA:** prima di regolare l'altezza delle sospensioni, assicurarsi che sopra e sotto la Model X non siano presenti ostacoli.

L'altezza di marcia può essere regolata manualmente premendo il pedale del freno e toccando **Comandi > Sospensioni** sul touchscreen. Le impostazioni sull'altezza di marcia disponibili dipendono dalla velocità di guida e da altre condizioni, ad esempio il mancato abbassamento delle sospensioni in caso di apertura di una porta. Sul touchscreen viene visualizzato anche il valore approssimato dell'altezza da terra per ciascuna impostazione. Trascinare il cursore per scegliere una delle seguenti opzioni:

- **Massima** - Se impostata su **Massima**, le sospensioni si abbassano automaticamente all'altezza di marcia predefinita\*, che è **Standard, Bassa**, dopo aver percorso circa 100 piedi (30 metri) o quando la velocità di guida raggiunge 15 mph (24 km/h). Per mantenere l'impostazione Massima finché la velocità di guida non raggiunge la soglia limite, toccare **Mantenere fino a 15 mph** nelle impostazioni su Massima.
- **Alta** - Se impostata su **Alta**, le sospensioni si abbassano automaticamente all'altezza di marcia predefinita\*, che è **Standard, Bassa**, dopo aver percorso circa 100 piedi (30 metri) o quando la velocità di guida raggiunge 35 mph (56 km/h). Per mantenere l'impostazione **Alta** finché la velocità di guida non raggiunge la soglia limite, toccare **Mantenere fino a 35 mph**.
- **Standard:** l'impostazione **Standard** assicura comfort e manovrabilità ottimali in tutte le condizioni di carico.

- **Bassa:** abbassando l'altezza, si migliora l'aerodinamica della vettura e si agevolano le operazioni di carico o scarico di carichi trasportati e passeggeri e si migliora la manovrabilità.
- **Minima:** questa impostazione viene applicata solo se scelta manualmente. Le sospensioni tornano all'impostazione predefinita alla guida successiva o quando opportuno a seconda della velocità del veicolo.

\*Se l'impostazione **Altezza di marcia predefinita su Bassa** è disattivata, l'altezza di marcia è regolata tra **Standard** e **Bassa** per bilanciare il comfort di guida, la manovrabilità e l'autonomia. Per ottimizzare la manovrabilità e l'autonomia, attivare l'impostazione **Altezza di marcia predefinita su Bassa**.



**AVVERTENZA:** Evitare uno stile di guida aggressivo (brusche accelerazioni, svolte improvvise, ecc.) quando l'altezza delle sospensioni è impostata su **Alta** o **Massima**. Ciò potrebbe causare vibrazioni e aumentare il rischio di danni al veicolo.



**AVVERTENZA:** L'accelerazione potrebbe essere ridotta quando l'altezza delle sospensioni è impostata su **Alta** o **Massima**.

## Sospensioni ad assorbimento adattivo

L'impostazione associata con **Sospensioni ad assorbimento adattivo** consente di regolare in tempo reale il sistema di sospensioni per ottimizzare la guida e la manovrabilità. Scegliere tra:

- **Comfort:** offre una guida più delicata e quindi più rilassata.
- **Auto:** effettua la regolazione tra un'ampia gamma di tipi di fondo e stili di guida, per una guida fluida e ben controllata.
- **Sport:** offre un assetto più rigido e controllato che aumenta l'impegno del conducente e l'aderenza alla strada.
- **Avanzata:** può essere utilizzata per ottimizzare le sospensioni regolando singolarmente i cursori di **Comfort di guida** e **Manovrabilità**.

Toccare **Mostrare dati sospensioni** per visualizzare le informazioni dettagliate di ciascun ammortizzatore, comprese l'altezza di marcia, i valori di compressione e rimbalzo e le accelerazioni.

**NOTA:** Quando sono impostate su **Comfort** o **Auto**, le sospensioni ad assorbimento adattivo possono sollevare il comfort di guida su strade dissestate. (Solo USA) Questa funzione è soggetta alla disponibilità di dati delle mappe aggiornati, in cui siano indicati i tratti di strada dissestati.

**Usa ammortizzamento comfort in Autopilot** (se in dotazione) - Per impostazione predefinita, l'ammortizzamento si imposta su Comfort quando si utilizza l'Autopilot e torna all'impostazione precedente quando l'Autopilot non è più in uso. Impostare su Off per disattivare questa funzione.



## Vista in tempo reale

L'immagine visualizzata sulla schermata Sospensioni della Model X offre una vista in tempo reale dello stato del sistema delle sospensioni pneumatiche. Oltre a mostrare le modifiche all'altezza di marcia, vengono visualizzate le linee Compressione e Rimbalzo che riflettono il modo con cui il sistema sospensioni controlla gli ammortizzatori di ciascuna ruota in base alle impostazioni selezionate e alle varie condizioni del fondo stradale. Entrambi i parametri vengono controllati contemporaneamente. Toccare **Mostrare dati sospensioni** per visualizzare le informazioni dettagliate di ciascun ammortizzatore, comprese l'altezza di marcia, i valori di compressione e rimbalzo e le accelerazioni.

**NOTA:** È possibile anche mostrare sul quadro strumenti una visualizzazione in tempo reale di come il sistema di sospensione aggiusta dinamicamente l'assorbimento di ogni ruota per gestire le variazioni delle condizioni stradali. Per questa visualizzazione, tenere premuto brevemente il pulsante di scorrimento sul Volante finché non vengono visualizzate le opzioni disponibili. Ruotare il pulsante di scorrimento per evidenziare **Sospensioni**, quindi premere il pulsante di scorrimento.

## Posizioni con sollevamento automatico

Ogni volta che si alza il livello delle sospensioni, impostandolo su **Alta** o **Massima**, la posizione viene salvata automaticamente. Con il salvataggio della posizione è possibile evitare di sollevare manualmente le sospensioni ogni volta che si arriva in un luogo frequentato abitualmente in cui si preferisce sollevare le sospensioni. Quando si torna alla posizione salvata, la Model X solleva le sospensioni e sul quadro strumenti viene visualizzato un messaggio di conferma.

Quando si salvano le posizioni, la Model X salva anche l'impostazione **Mantieni fino a XX mph** (se specificata).

**NOTA:** Quando si torna a una posizione salvata e si guida a una velocità superiore rispetto a quella consentita dalle impostazioni **Alta** e **Massima**, le sospensioni non si sollevano finché la Model X non rallenta.

**NOTA:** Dopo aver lasciato una posizione salvata, le sospensioni si abbassano automaticamente. Tuttavia, potrebbe non abbassarsi se la Model X non soddisfa la velocità e il limite della distanza previsti per l'abbassamento delle sospensioni.

**NOTA:** Se la Model X raggiunge una posizione salvata e le impostazioni delle sospensioni esistenti sono superiori al livello salvato per quella posizione, l'altezza non viene regolata.

## Rimozione di una posizione con sollevamento automatico

Se non si desidera che le sospensioni si sollevino automaticamente in una posizione, toccare l'opzione **Sollevare sempre in questa posizione** per deseleggerla nella finestra popup visualizzata all'arrivo in una posizione salvata.

## Auto livellamento

Model X dotata di sospensioni pneumatiche, il livellamento è automatico, anche nel caso in cui sia spenta. Per evitare danni quando si solleva il veicolo, attivare la **Modalità Cric** per disattivare la funzione di livellamento automatico (premere il pedale del freno e toccare **Comandi > Assistenza > Modalità Cric**). Per ulteriori dettagli, vedere [Modalità Cric a pagina 238](#).





## Sistema di assistenza al parcheggio

Model X è progettata per il rilevamento della presenza di oggetti. Quando si procede a lenta velocità (ad esempio, durante le manovre di parcheggio), il veicolo avverte della presenza di un oggetto rilevato in prossimità di Model X. Il veicolo segnala quando gli oggetti vengono rilevati davanti Model X durante la marcia e dietro Model X nella retromarcia.

**AVVERTENZA:** È possibile che non venga emessa alcuna segnalazione se la Model X si sposta liberamente nella direzione opposta (ad esempio, non si riceverà alcuna segnalazione dal Park Assist se la Model X si sposta all'indietro su un percorso in salita con la marcia avanti innestata).

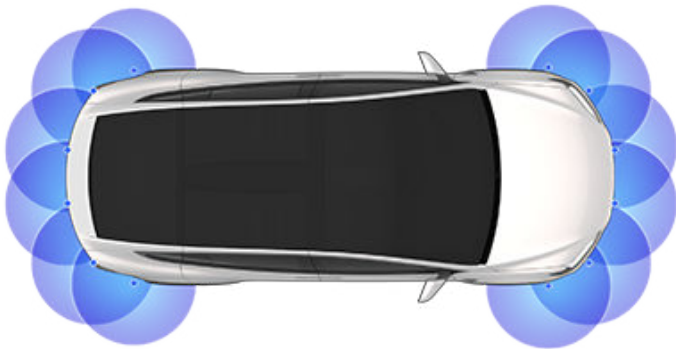

**NOTA:** Il sistema di assistenza al parcheggio potrebbe essere disattivato quando viene rilevata la presenza di una bicicletta o quando la Model X è in modalità rimorchio.

**AVVERTENZA:** non affidarsi completamente al sistema di assistenza al parcheggio per avere la certezza che la zona circostante il veicolo sia priva di oggetti e/o persone. Le prestazioni del sistema di assistenza al parcheggio sono influenzate da diversi fattori esterni, che possono dare origine a mancate segnalazioni o segnalazioni errate (vedere [Limitazioni e falsi avvisi a pagina 93](#)). Pertanto, se ci si affida completamente al sistema di assistenza al parcheggio per avere la certezza che la Model X si stia avvicinando a un ostacolo, si potrebbero causare danni al veicolo e/o agli oggetti e gravi lesioni alle persone. Controllare sempre l'area con i propri occhi. Quando si innesta la retromarcia, controllare sempre alle spalle e usare tutti i retrovisori. Il sistema di assistenza al parcheggio non rileva la presenza di bambini, pedoni, ciclisti, animali oppure oggetti in movimento, sporgenti, situati troppo al di sopra o al di sotto delle telecamere, oppure a una distanza troppo ridotta o eccessiva dalle telecamere. Il sistema di assistenza al parcheggio viene fornito esclusivamente a titolo di supporto e non è da intendersi come sostituto a un controllo visivo diretto per verificare la presenza di ostacoli oppure oggetti. Guidare sempre prestando la massima attenzione.

### Informazioni visive e audio

Quando si innesta la retromarcia, il sistema di assistenza al parcheggio viene visualizzato sul lato sinistro del quadro strumenti, mostrando eventuali oggetti nelle vicinanze della parte anteriore e posteriore della Model X. Questa visualizzazione si chiude quando si innesta la marcia, a meno che non venga rilevato un oggetto vicino alla parte anteriore della Model X, nel qual caso la visualizzazione del sistema di assistenza al parcheggio si chiude automaticamente quando aumenta la velocità di marcia e diventa superiore alla velocità entro cui si aziona il sistema di assistenza al parcheggio. Durante la retromarcia, sul touchscreen viene visualizzato anche un feedback visivo (vedere [Telecamere posteriori a pagina 102](#)). È possibile chiudere manualmente la visualizzazione del sistema di assistenza al parcheggio sul touchscreen toccando la X.

Durante la marcia alle basse velocità con l'app della telecamera visualizzata sul touchscreen, è possibile passare alla visuale del sistema di assistenza al parcheggio toccando il pulsante posizionato nell'angolo superiore sinistro della schermata dell'app della telecamera. Ciò può rivelarsi utile se si necessita di assistenza per parcheggiare in parallelo.

Se sono attivati i segnali acustici (vedere [Controllo delle informazioni acustiche a pagina 93](#)), viene riprodotto un bip anche quando ci si avvicina a un oggetto. Il segnale acustico può essere silenziato temporaneamente toccando l'icona dell'altoparlante nell'angolo inferiore della visualizzazione del Park Assist.

**NOTA:** Se il sistema di assistenza al parcheggio non riesce a inviare informazioni, sul quadro strumenti viene visualizzato un messaggio di avviso.



**!** **AVVERTENZA:** Pulire le telecamere eliminando sporcizia, residui, neve e ghiaccio. Evitare l'uso di dispositivi di lavaggio ad alta pressione sulle telecamere e non pulire una telecamera con oggetti appuntiti o abrasivi che possono graffiarne o danneggiarne la superficie.

**!** **AVVERTENZA:** Non installare accessori o adesivi sopra o nelle vicinanze delle telecamere.

## Controllo delle informazioni acustiche

Il sistema di assistenza al parcheggio può essere utilizzato con o senza le informazioni acustiche. Per attivare o disattivare i segnali acustici, toccare **Comandi > Sicurezza > Segnali acustici per il sistema di assistenza al parcheggio**.

Per silenziare temporaneamente i segnali acustici, toccare l'icona dell'altoparlante nell'angolo inferiore della visualizzazione del Park Assist. I segnali acustici sono disattivati fintanto che la marcia supera la velocità entro la quale si aziona il sistema di assistenza al parcheggio.

## Limitazioni e falsi avvisi

Nelle situazioni seguenti, è possibile che il sistema di assistenza al parcheggio non funzioni correttamente:

- Uno o più sensori (se in dotazione) o telecamere sono danneggiati, sporchi od ostruiti (ad esempio da fango, ghiaccio o neve, oppure da un copricofano, una quantità eccessiva di vernice o ancora da prodotti adesivi come pellicole, adesivi, rivestimenti in gomma, etc.).
- L'oggetto è posizionato a un'altezza inferiore a 8 pollici (20 cm) circa, ad esempio nel caso di un marciapiede o una barriera bassa.

**!** **AVVERTENZA:** Gli oggetti più bassi rilevati (ad esempio marciapiedi e barriere basse) si possono spostare su un punto cieco. Model X non è in grado di avvisare il conducente della presenza di un oggetto che si trova in un punto cieco.

- Le condizioni atmosferiche (pioggia intensa, neve o nebbia).
- L'oggetto è sottile (ad esempio un segnale stradale).
- È stato superato il raggio di azione del sistema di assistenza al parcheggio.
- L'oggetto è fonoassorbente o morbido (ad esempio fiocchi di neve).
- L'oggetto è in pendenza (ad esempio una rampa di accesso in discesa).
- Model X è stata parcheggiata o viene guidata a temperature eccessivamente elevate o basse.
- L'oggetto è situato troppo vicino al paraurti.
- Il paraurti non è correttamente allineato o è danneggiato.
- Un oggetto montato sulla Model X, ad esempio un portabici o un adesivo sul paraurti, interferisce con il sistema di assistenza al parcheggio e/o lo ostruisce.

- Model X si sposta liberamente nella direzione opposta selezionata (ad esempio, non si riceverà alcuna segnalazione Park Assist se la Model X si sposta all'indietro su un percorso in salita con la marcia avanti innestata).

## Altri strumenti di assistenza al parcheggio

Oltre al sistema di assistenza al parcheggio, quando è innestata la retromarcia, la telecamera posteriore mostra l'area che si trova dietro la Model X (vedere [Telecamere posteriori a pagina 102](#)).



## Stazionamento veicolo

---

Quando la Model X si arresta, la funzione Stazionamento veicolo può continuare ad applicare i freni anche dopo che il conducente ha sollevato il piede dal pedale del freno.

Quando si attiva la funzione di Stazionamento veicolo:

- **Frenata:** La funzione di Stazionamento veicolo si attiva automaticamente ogni volta che il veicolo si ferma completamente.
- **Creep o Movimento:** La funzione di Stazionamento veicolo si attiva automaticamente ogni volta che il veicolo è fermo e il freno viene premuto fino a fine corsa.



L'accensione di questa spia sul quadro strumenti indica che la funzione Stazionamento veicolo sta applicando attivamente i freni. Model X

Per disinnestare la funzione Stazionamento veicolo, premere il pedale dell'acceleratore o premere e rilasciare il pedale del freno.

**NOTA:** La funzione Stazionamento veicolo si disinnesta anche passando al folle.

**NOTA:** Dopo aver frenato attivamente la Model X per circa dieci minuti, la Model X passa alla marcia di stazionamento e la funzione Stazionamento veicolo viene annullata. Model X passa inoltre alla marcia di stazionamento se rileva che il conducente ha lasciato il veicolo.



## Cos'è

Il sistema di controllo della trazione verifica costantemente la velocità delle ruote anteriori e posteriori. Se la Model X rileva una perdita di trazione, il sistema riduce lo slittamento delle ruote mediante il controllo della pressione dei freni e della potenza del motore. Per impostazione predefinita, il sistema di controllo della trazione è attivo. In condizioni normali, deve rimanere attivo per garantire la massima sicurezza.



Ogni volta che il sistema di controllo della trazione controlla la pressione dei freni e la potenza del motore per ridurre al minimo lo slittamento delle ruote, sul quadro strumenti lampeggia questa spia gialla. Se la spia rimane accesa, significa che è stato rilevato un guasto nel sistema di controllo della trazione. Contattare l'assistenza Tesla.



**AVVERTENZA:** il controllo della trazione non è in grado di impedire collisioni causate da una guida pericolosa o da curve eseguite a velocità eccessive.

## Slittamento delle ruote

Per consentire alle ruote di slittare a velocità limitata, abilitare la **Partenza con scarsa aderenza**. È possibile attivare la **Partenza con scarsa aderenza** solo quando la Model X procede a una velocità massima di 30 mph (48 km/h). La **Partenza con scarsa aderenza** viene disattivata automaticamente quando la velocità supera 50 mph (80 km/h).

In condizioni normali, la **Partenza con scarsa aderenza** non deve essere attivata. Attivarla solo nel caso in cui si desideri espressamente far slittare le ruote, ad esempio:

- Avviamento su una superficie su cui è presente materiale instabile, ad esempio ghiaia o neve.
- Guida su neve, sabbia o fango.
- Fuoriuscita da una buca o affossamento profondo.

Per consentire lo slittamento delle ruote, toccare **Comandi > Pedali & Sterzo > Partenza con scarsa aderenza**.



Sul quadro strumenti viene visualizzato un avviso quando la **Partenza con scarsa aderenza** è attiva.

Sebbene la **Partenza con scarsa aderenza** venga disattivata automaticamente al successivo avvio della Model X, si consiglia vivamente di disattivarla non appena le circostanze che ne hanno richiesto l'attivazione cessano di esistere.

**NOTA:** La **Partenza con scarsa aderenza** non può essere attivata quando si sta utilizzando in modo attivo il Cruise Control.



## Modalità di accelerazione

Le impostazioni di accelerazione disponibili sulla Model X variano a seconda delle opzioni scelte al momento dell'acquisto:

- **Soft:** limita l'accelerazione per una guida graduale e delicata (disponibile su tutti i veicoli dotati di componenti del sistema Autopilot).
- **Standard:** fornisce il livello di accelerazione normale (disponibile sui veicoli non Performance a trazione integrale).
- **Sport:** fornisce il livello di accelerazione normale (disponibile sui veicoli Performance a trazione integrale).
- **Insane:** aumenta la coppia massima di circa il 30 per cento (disponibile sui veicoli non Performance a trazione integrale non dotati di aggiornamento alla funzione Ludicrous).
- **Ludicrous:** aumenta la coppia massima di circa il 60 per cento (disponibile sui veicoli Performance a trazione integrale dotati di aggiornamento alla funzione Ludicrous).
- **Insane+:** aumenta la coppia massima di circa il 30 per cento (disponibile sui veicoli Performance a trazione integrale non dotati di aggiornamento alla funzione Ludicrous) e riscalda la batteria alla temperatura di esercizio ideale. Prima di scegliere questa impostazione, approfondire [Uso di Insane+ o Ludicrous+ a pagina 96](#).
- **Ludicrous+:** aumenta la coppia massima di circa il 60 per cento (disponibile sui veicoli Performance a trazione integrale dotati di aggiornamento alla funzione Ludicrous) e riscalda la batteria alla temperatura di esercizio ideale per garantire la massima potenza disponibile. Prima di scegliere questa impostazione, approfondire [Uso di Insane+ o Ludicrous+ a pagina 96](#).

**NOTA:** Sebbene l'impostazione Soft non migliori direttamente l'autonomia di percorrenza, l'uso di una coppia e una potenza maggiori disponibili nelle modalità Insane e Ludicrous può ridurre l'autonomia e l'efficienza.

**NOTA:** Quando è selezionata l'impostazione Soft, sul quadro strumenti viene visualizzato Soft al di sopra della velocità di guida.

Inoltre, una Model X Performance a trazione integrale è caratterizzata anche dalla Launch Mode che fornisce un'accelerazione ottimale sulle superfici con buona aderenza. Per le istruzioni di guida specifiche richieste per l'uso della Launch Mode, vedere [Launch Mode a pagina 96](#).

Per scegliere una modalità di accelerazione, toccare **Comandi > Pedali e Sterzo > Accelerazione**.

### Uso di Insane+ o Ludicrous+

Selezionando Insane o Ludicrous, si ottiene immediatamente una potenza aggiuntiva. Tuttavia, per raggiungere la massima potenza assoluta (progettata per usi a breve termine), è possibile scegliere **Insane+** o **Ludicrous+** per riscaldare la batteria alla sua temperatura d'esercizio ideale. Ciò garantisce la massima potenza disponibile.

Mentre la batteria viene riscaldata, sul touchscreen viene visualizzato un messaggio di stato con il tempo di attesa approssimativo per informare quando la potenza aggiuntiva sarà disponibile. Oltre a riscaldare la batteria, le modalità **Insane+** e **Ludicrous+** tentano di mantenere la batteria entro la gamma di temperatura ottimale. Pertanto, in caso di guida aggressiva, è possibile che venga visualizzato lo stato "Raffreddamento" per diversi minuti, fin quando la temperatura non diminuisce. Model X resta nella modalità selezionata per tre ore, anche se si esce dal veicolo. Trascorse tre ore, la funzione viene annullata.

**NOTA:** Le funzioni Insane+ e Ludicrous+ sono progettate per avere le massime prestazioni nell'accelerazione a breve termine. Queste impostazioni non sono progettate per la guida quotidiana. Tenere presente che a fronte di una maggiore potenza si avrà un consumo di energia più elevato e un calo anticipato della potenza in caso di percorsi lunghi. Le impostazioni di accelerazione delle funzioni Insane e Ludicrous forniscono un significativo aumento delle prestazioni anche senza scegliere le funzioni Insane+ o Ludicrous+ per raggiungere la massima potenza della batteria. In effetti, in normali condizioni di guida, la potenza aggiuntiva raggiungibile con la funzione Insane+ o Ludicrous+ potrebbe non essere così evidente.

**NOTA:** Per utilizzare la funzione Insane+ o Ludicrous+, il livello di carica deve essere almeno al 20%. Se il livello di carica è inferiore al 20% non è possibile attivare queste impostazioni. Inoltre, queste impostazioni si annullano immediatamente se in qualsiasi momento durante il loro utilizzo il livello di carica scende al di sotto del 20%.

Quando si utilizzano le funzioni Insane+ o Ludicrous+, la Model X consuma più energia poiché mantiene la batteria in un intervallo di temperatura ottimale.

Per annullare le funzioni Insane+ o Ludicrous+, modificare il livello di accelerazione su un'altra impostazione. Per evitare un consumo di energia eccessivo e potenzialmente superfluo, ad esempio se ci si allontana dal veicolo dimenticandosi di annullare la funzione Insane+ o Ludicrous+, queste impostazioni si annullano automaticamente entro tre ore, indipendentemente dal fatto che il conducente stia guidando o si sia allontanato dal veicolo.

**NOTA:** Le funzioni Insane+ o Ludicrous+ tentano di mantenere la batteria entro la gamma di temperatura ottimale. Oltre a riscaldare la batteria, queste impostazioni la raffreddano secondo necessità (ad esempio, quando si guida ad alte velocità o per periodi prolungati, in caso di accelerazioni rapide, ecc.).

### Launch Mode

La Launch Mode, disponibile solo sui veicoli Performance a trazione integrale, fornisce un'accelerazione eccellente su superfici con una buona aderenza.



**NOTA:** Accelerazioni brusche e l'uso della Launch Mode, ma non solo, aumentano le sollecitazioni sugli organi di trasmissione del veicolo e possono accelerare l'usura e l'invecchiamento di vari componenti. Model X monitora costantemente il logoramento e i danni degli organi di trasmissione e genera una notifica quando i componenti del veicolo richiedono la manutenzione.

 **AVVERTENZA:** Utilizzare la Launch Mode solo in condizioni di guida particolari, ad esempio in assenza di traffico trasversale o pedoni. La Launch Mode è stata progettata per la guida su percorsi chiusi al traffico. È responsabilità del conducente guidare con uno stile di guida e con un'accelerazione adeguati al percorso, senza mettere in pericolo o creare inconvenienti agli altri utenti della strada.

## Per attivare la Launch Mode

1. Guidare per alcuni minuti utilizzando i freni per riscaldarli.
2. Impostare le sospensioni pneumatiche su Bassa o Minima (vedere [Sospensioni pneumatiche a pagina 90](#)).
3. Impostare il livello di accelerazione su **Insane+** o **Ludicrous+** (se in dotazione).

**NOTA:** Se si è dotati dell'impostazione **Ludicrous+**, è possibile ottenere delle prestazioni ottimali tenendo premuta questa impostazione per tre secondi.

4. Con la Model X impostata sulla marcia avanti, completamente ferma e con il volante dritto, tenere saldamente premuto il pedale del freno con il piede sinistro, quindi premere a fondo il pedale dell'acceleratore. Entro un secondo sul quadro strumenti viene visualizzato un messaggio che indica che la Launch Mode è stata attivata.
5. Entro dodici secondi dall'attivazione della Launch Mode, rilasciare il pedale del freno per lanciare il veicolo.

Rilasciando il freno, la Model X si lancia in avanti.

**NOTA:** La Launch Mode non è disponibile se la Partenza con scarsa aderenza è stata abilitata (ossia, le ruote possono slittare). Vedere [Controllo trazione a pagina 95](#).

**NOTA:** La Launch Mode è disponibile solo se la temperatura ambiente minima è di 37 °F (3 °C).





## Profili conducente

Quando si regola per la prima volta il sedile del conducente, la posizione di Volante o i retrovisori esterni, sul touchscreen viene chiesto di creare un profilo conducente per salvare queste regolazioni. Nel profilo vengono memorizzate inoltre diverse preferenze scelte in fase di personalizzazione della Model X.



Per aggiungere un nuovo profilo conducente, toccare l'icona del profilo conducente sulla parte superiore del touchscreen. Quindi, toccare **Impostazioni profili > Aggiungi nuovo conducente**, digitare il nome del conducente e toccare **Crea profilo**. Seguire le istruzioni visualizzate sullo schermo.

Selezionare la casella di controllo **Usa Easy Entry** per salvare le impostazioni **Easy Entry** (o utilizzare quelle esistenti) a cui vengono regolati automaticamente il sedile del conducente e il Volante per agevolare l'ingresso e l'uscita dalla Model X.

Se si modifica la posizione del Volante, del sedile del conducente o dei retrovisori esterni dopo aver salvato o scelto un profilo del conducente, sul touchscreen viene visualizzato **Salva** per salvare la nuova posizione o **Ripristina** per ripristinare la posizione precedentemente salvata (le altre impostazioni vengono salvate automaticamente). Per modificare un'impostazione senza salvare o ripristinare, è sufficiente ignorare la richiesta.

Per eliminare un profilo conducente, toccare l'icona del profilo del conducente sulla parte superiore del touchscreen, toccare **Impostazioni profili** e selezionare il profilo conducente che si desidera rimuovere. Una volta selezionato, **eliminare** il profilo conducente.

**NOTA:** La modalità Valet è un profilo conducente integrato che limita la velocità e l'accesso ad alcune funzionalità della Model X (vedere [Modalità Valet a pagina 99](#)).

**NOTA:** Per interrompere le regolazioni automatiche in corso in base al profilo conducente, toccare **Stop** nel menu a discesa Profilo conducente. Le regolazioni automatiche si interrompono anche regolando manualmente un sedile, lo specchietto retrovisore o il Volante.

## Selezione dei profili conducente



Per regolare la Model X in base al profilo conducente, toccare l'icona del profilo conducente sulla parte superiore del touchscreen. Quindi, scegliere il conducente; la Model X verrà regolata in base alle impostazioni salvate per il profilo conducente selezionato.

## Impostazioni salvate

Un sottoinsieme di impostazioni da scegliere per la personalizzazione della Model X viene automaticamente salvato sul profilo del conducente. Al termine del salvataggio, sul touchscreen viene visualizzato un segno di spunta di colore verde accanto all'icona del profilo del conducente. Alcuni esempi di impostazioni del profilo del conducente salvate automaticamente sono:

- navigazione, temperatura, luci e impostazioni di visualizzazione.
- Autopilot e preferenze di guida.

## Associazione di un profilo conducente a una chiave

È possibile associare un profilo conducente a una chiave specifica per consentire alla Model X di selezionare automaticamente il profilo conducente corretto rilevando la chiave associata quando ci si avvicina alla vettura e aprendo la portiera del conducente. Per associare un profilo conducente a una chiave, entrare nella Model X con la chiave e toccare l'icona del profilo conducente sulla parte superiore del touchscreen. Selezionare il profilo conducente da associare alla chiave, quindi toccare **Collega al telecomando con chiave integrata**.

**NOTA:** Model X rileva solo una chiave alla volta. Il profilo conducente è associato alla chiave rilevata dal veicolo in quel momento. Quindi, se si desidera associare i profili conducente a più chiavi, assicurarsi che solo la chiave che si desidera associare al profilo conducente interessato si trovi entro il raggio di rilevamento durante la procedura di associazione. Spostare tutte le altre chiavi all'esterno del raggio di rilevamento (ad almeno tre piedi (un metro) dalla Model X).

**NOTA:** Model X può supportare fino a otto chiavi associate. Tuttavia, a ogni chiave è possibile associare un solo profilo conducente.

Per disassociare un profilo conducente da una chiave, toccare l'icona del profilo conducente nella parte superiore del touchscreen. Selezionare il profilo conducente, quindi toccare la **X** accanto a **Associato a chiave**.

## Easy Entry

È possibile definire un'impostazione Easy Entry che consenta di spostare il Volante e il sedile del conducente per agevolare l'ingresso e l'uscita dalla Model X. Ogni conducente può utilizzare l'impostazione Easy Entry associandola al rispettivo profilo conducente. Quando l'impostazione Easy Entry viene associata a un profilo conducente, il Volante e il sedile del conducente vengono regolati automaticamente all'innesto della marcia di stazionamento e nel momento in cui la cintura di sicurezza del sedile del conducente viene slacciata, per agevolare l'uscita dalla Model X (e il successivo ingresso). Una volta tornati al veicolo e dopo aver premuto il pedale del freno, le impostazioni tornano automaticamente a quelle



utilizzate dal profilo conducente più recente (o a quelle definite per la chiave a cui è associato un profilo conducente).

Per utilizzare l'opzione **Easy Entry** con un profilo conducente, verificare che la casella **Usa Easy Entry** sia spuntata.

**AVVERTENZA:** Non utilizzare mai la funzione Easy Entry per spostare automaticamente il sedile del conducente nella posizione più arretrata quando sul sedile posteriore corrispondente è installato un seggiolino di sicurezza per bambini. Se la distanza è ridotta, il movimento del sedile potrebbe causare lesioni alle gambe del bambino o il distacco del seggiolino.

## Modalità Valet

Ogni volta che la Model X è attivata in modalità Valet, vengono applicate le seguenti limitazioni:

- È necessario guidare a velocità inferiori a 70 mph (113 km/h).
- L'accelerazione e la potenza massima sono limitate.
- Il bagagliaio anteriore e il cassetto portaoggetti sono bloccati.
- Le località Casa e Lavoro non sono disponibili nel sistema di navigazione.
- I comandi vocali sono disattivati.
- I messaggi di testo non sono visualizzati.
- Le funzioni di comfort del sistema Autopilot sono disabilitate.
- Non è possibile modificare l'impostazione Consenti Accesso mobile.
- HomeLink (se disponibile nel proprio paese) non è accessibile.
- I profili conducente non sono accessibili.
- Alcune app, come Toybox e Theater, non sono accessibili.
- Il Wi-Fi e il Bluetooth sono disabilitati. Quando la Model X è in modalità Valet, non è possibile associare nuovi dispositivi Bluetooth o visualizzare o eliminare dispositivi esistenti associati. Tuttavia, se un dispositivo Bluetooth associato o una rete Wi-Fi nota si trova all'interno del raggio di azione, la Model X si collegherà al dispositivo o alla rete.

## Attivazione della modalità Valet

Con la Model X nella marcia di stazionamento, toccare **Comandi > Comandi > Sicurezza > Modalità Valet**, oppure l'icona del profilo conducente nella parte superiore del touchscreen, quindi toccare **Modalità Valet**.

La prima volta che si attiva la modalità Valet, sul touchscreen viene richiesto di creare un codice PIN a 4 cifre da utilizzare per annullare tale modalità.

Quando la modalità Valet è attiva, sul quadro strumenti viene visualizzata la parola **Valet** mentre sul touchscreen il profilo conducente passa a **Modalità Valet**.

Per avviare e annullare la modalità Valet è inoltre possibile utilizzare l'app mobile (se è innestata la marcia di stazionamento della Model X). Quando si utilizza l'app mobile, non è necessario inserire un codice PIN, in quanto viene già richiesto di accedere all'app utilizzando le credenziali dell'Account Tesla.

**NOTA:** Se l'impostazione **PIN per guidare** è attivata (vedere [PIN per guidare a pagina 175](#)), è necessario immettere il PIN prima di poter definire o immettere un PIN per la modalità Valet. In modalità Valet, la Model X può essere guidata senza che il parcheggiatore debba immettere un PIN.

**NOTA:** l'impostazione **PIN per guidare** non è disponibile quando la modalità Valet è attiva.

Se non si ricorda più il PIN della modalità Valet, reimpostarlo dall'interno della Model X inserendo le proprie credenziali Account Tesla (operazione che annulla anche la modalità Valet). È inoltre possibile reimpostare il codice PIN utilizzando l'app mobile.

**AVVERTENZA:** non utilizzare la modalità Valet durante il traino di un rimorchio. Le limitazioni di coppia della modalità Valet potrebbero rendere difficile alla Model X il traino di un rimorchio in salita.

## Annullamento della modalità Valet

Con la Model X nella marcia di stazionamento, toccare l'icona del profilo conducente **Modalità Valet** nella parte superiore del touchscreen e immettere il PIN a 4 cifre.

Quando si annulla la modalità Valet, vengono ripristinate tutte le impostazioni associate al profilo conducente utilizzato più di recente e le impostazioni di controllo del climatizzatore; inoltre sono disponibili tutte le funzionalità.

**NOTA:** Per annullare la modalità Valet dall'app mobile non è necessario inserire un codice PIN.



## Cofano Anteriore Attivo

### Funzionamento del Cofano Anteriore Attivo

(Se in dotazione) Model X (a seconda del mercato di appartenenza e della data di fabbricazione) include un sistema di protezione per i pedoni con Cofano Anteriore Attivo, in grado di ridurre le lesioni alla testa ai danni di pedoni e ciclisti che potrebbero verificarsi in caso di collisioni frontali. Numerosi sensori sul lato anteriore del veicolo sono progettati per rilevare l'impatto con un pedone quando la Model X procede a una velocità compresa tra circa 25 e 50 km/h. Se rilevato, la parte posteriore del cofano viene sollevata automaticamente di circa 80 mm, aumentando lo spazio tra il cofano e i componenti sottostanti e riducendo così la possibilità di lesioni.

**NOTA:** il sistema di protezione pedoni fa affidamento su una serie di sensori e algoritmi progettati e tarati per stabilire quando azionare il Cofano Anteriore Attivo. Pertanto, non tutte le collisioni con i pedoni danno luogo a un azionamento. Analogamente, il Cofano Anteriore Attivo può attivarsi in caso di impatto della Model X con un animale, un veicolo o altro oggetto.

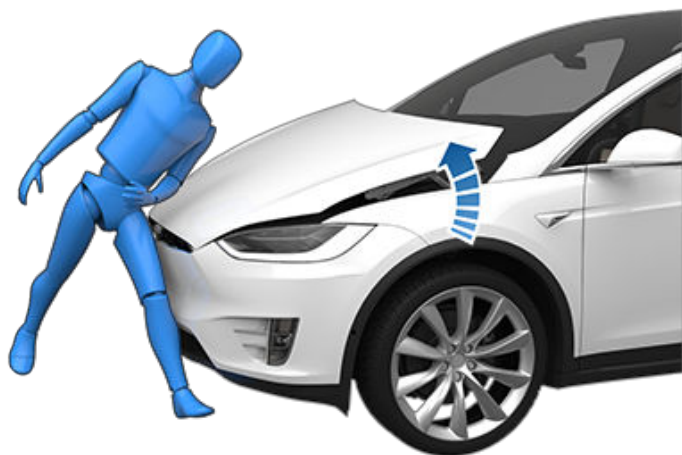

Se il Cofano Anteriore Attivo è stato azionato, il quadro strumenti mostra un avviso e viene riprodotto un segnale acustico. Portare immediatamente la Model X al Centro assistenza Tesla o presso un carrozziere approvato Tesla più vicino. Gli interventi di manutenzione su sensori e attuatori associati al Cofano Anteriore Attivo devono essere eseguiti ogni volta che viene attivato il Cofano Anteriore Attivo.

**AVVERTENZA:** L'attivazione del Cofano Anteriore Attivo potrebbe determinare una parziale ostruzione della visuale del conducente a causa del cofano rialzato e aumentare quindi il rischio di una collisione. Se l'operazione può essere eseguita in sicurezza, guidare la Model X fino al Centro assistenza Tesla o presso un carrozziere approvato Tesla più vicino. Se guidare non è sicuro, perché non si ha una visione chiara oltre il cofano sollevato, il fermo del cofano è stato danneggiato o motivi analoghi, è necessario provvedere al trasporto del veicolo.

**AVVERTENZA:** Se il quadro strumenti mostra un avviso che indica che il Cofano Anteriore Attivo è stato azionato ma ciò non risulta vero, portare immediatamente la Model X presso il più vicino Centro assistenza Tesla.

**NOTA:** Se si verificano danni al paraurti anteriore, contattare un carrozziere approvato da Tesla nella propria zona per far ispezionare i sensori e identificare eventuali danni.



## Visualizzazione delle informazioni sul viaggio

Le informazioni sul viaggio vengono visualizzate sul touchscreen toccando **Comandi > Viaggi**. Per il viaggio attuale è possibile visualizzare la distanza, la durata e il consumo medio di energia. È inoltre possibile mostrare la distanza e il consumo totale e medio di energia dall'ultima carica e la disponibilità per ulteriori viaggi.

Per attribuire o modificare il nome di un viaggio, toccare il nome del viaggio, immettere un nome nuovo e premere **Salva**. Per resettare il contatore parziale di un particolare viaggio, toccare il rispettivo pulsante **Ripristina** associato.

È possibile visualizzare le informazioni di un massimo di tre viaggi sul quadro strumenti. Utilizzare le caselle di controllo per specificare i viaggi che si desidera visualizzare. Quindi, utilizzare la rotellina destra sul volante per visualizzare i viaggi scelti (vedere [Utilizzo dei pulsanti sulla destra del volante a pagina 75](#)).

## Contachilometri

Per mostrare il contachilometri e visualizzare il chilometraggio del veicolo, eseguire una delle due azioni seguenti:

- Toccare **Comandi > Software**.
- Toccare **Comandi > Viaggi**.
- Aprire l'app mobile e scorrere verso il basso fino alla parte inferiore della schermata principale.



## Telecamere posteriori

### Posizione della telecamera

Model X è dotata di una telecamera posteriore posizionata sopra la targa posteriore.

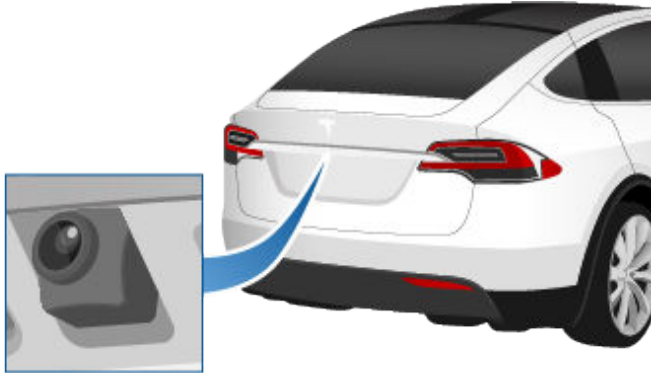

Ogni volta che si innesta la retromarcia, sul touchscreen viene visualizzata la vista della telecamera. Le linee mostrano il percorso di marcia in base alla posizione del Volante. Tali linee si adattano a seconda del movimento del Volante.

Se la Model X rileva un oggetto (come un altro veicolo o un pedone) in procinto di attraversare la strada dietro il veicolo, sull'immagine della telecamera posteriore viene visualizzata una barra verticale. Per ulteriori informazioni, vedere [Avviso per traffico trasversale posteriore a pagina 170](#).

Model X vengono inoltre visualizzate le immagini delle telecamere laterali (se in dotazione). Scorrere semplicemente verso l'alto o verso il basso per nascondere o mostrare le viste delle telecamere laterali.

**NOTA:** Per visualizzare le immagini delle telecamere laterali, potrebbe essere necessario ingrandire la finestra della telecamera (se in dotazione).

**NOTA:** Le informazioni visive provenienti dal sistema di assistenza al parcheggio vengono visualizzate anche sul quadro strumenti (vedere [Sistema di assistenza al parcheggio a pagina 92](#)).



Per visualizzare la vista della telecamera posteriore in qualsiasi momento, aprire l'utilità di avvio app e toccare l'app Telecamera.

Se quando è inserita la retromarcia sul touchscreen viene visualizzata una schermata nera al posto delle immagini della telecamera, utilizzare gli specchietti retrovisori e controllare che l'area circostante sia libera prima di proseguire con la retromarcia. Se la telecamera posteriore continua a non funzionare, utilizzare l'app mobile per prenotare un appuntamento per un intervento di assistenza.



**AVVERTENZA:** Non affidarsi completamente alle telecamere per sapere se l'area posteriore è priva di oggetti e/o persone. Le telecamere potrebbero non rilevare oggetti o barriere che potrebbero causare danni o lesioni. Le prestazioni delle telecamere possono inoltre essere ridotte da numerosi fattori esterni, quali lenti sporche oppure ostruite. Pertanto, se ci si affida completamente alle telecamere per avere la certezza che la Model X si stia avvicinando a un ostacolo, si potrebbero causare danni al veicolo e/o agli oggetti e gravi lesioni alle persone. Controllare sempre l'area con i propri occhi. Quando si innesta la retromarcia, controllare sempre alle spalle e usare tutti i retrovisori. Utilizzare le telecamere esclusivamente come guida. Eseguire comunque controlli visivi diretti e prestare la massima attenzione durante la guida.

Per assicurare immagini chiare, la lente della telecamera deve essere pulita e priva di ostruzioni. Vedere [Pulizia a pagina 232](#).



(Se in dotazione) Il sistema di segnalazione pedoni genera l'emissione di un avviso acustico quando la Model X procede a una velocità inferiore a circa 19 mph (32 km/h) o si muove in retromarcia. I veicoli elettrici sono silenziosi, per cui questo avviso acustico segnala ai pedoni la presenza di un veicolo in avvicinamento. L'avviso acustico, che si attiva quando la Model X è in una marcia diversa da quella di stazionamento, viene emesso con un volume superiore mano a mano che la velocità aumenta.

**NOTA:** Il Sistema di segnalazione pedoni potrebbe non essere disponibile sui veicoli prodotti approssimativamente prima del 1° settembre 2020.



**AVVERTENZA:** In assenza del segnale acustico, i pedoni potrebbero non accorgersi della presenza di un veicolo in avvicinamento e questo potrebbe aumentare la probabilità di una collisione con conseguenti lesioni gravi o letali. Non affidarsi mai al sistema di segnalazione pedoni per assicurarsi che i pedoni si siano accorti del veicolo. Se il sistema di segnalazione pedoni non funziona, fissare un appuntamento per l'assistenza.





## Spoiler attivo

---

**NOTA:** In base alla data di produzione e alla configurazione del veicolo, la Model X potrebbe non essere dotata di spoiler attivo.

La Model X è dotata di uno spoiler posteriore progettato per migliorare l'aerodinamica. Se la Model X dispone di spoiler attivo, la posizione dello spoiler può variare in base allo stato e alla velocità della Model X:

- Quando la Model X è in retromarcia o quando la velocità è inferiore a 10 mph (16 km/h), lo spoiler consente la massima visibilità posteriore.
- Quando la velocità è superiore a 45 mph (72 km/h), lo spoiler si abbassa nella posizione che consente di ottimizzare l'aerodinamica del veicolo.
- Quando la Model X viene spenta e bloccata, lo spoiler si ritrae.

Per consentire allo spoiler di spostarsi automaticamente nel modo descritto in precedenza, toccare **Comandi > Assistenza > Modalità spoiler > Automatico**. Per disattivare il movimento automatico dello spoiler e mantenerlo in posizione estesa, scegliere l'opzione **Esteso**.

**NOTA:** Se lo spoiler non si abbassa o non si alza automaticamente, sul quadro strumenti viene visualizzato un allarme. Contattare l'assistenza Tesla.



Il pacchetto per il traino consente di trainare un rimorchio con la Model X. Consente inoltre di trasportare sci, snowboard, biciclette ecc. fissando un supporto accessori sull'attacco.

## Accessori di trasporto

Il pacchetto per il traino per la Model X dispone di un attacco del gancio da 2 pollici in grado di sostenere un supporto accessori.

L'attacco del gancio è stato progettato per sostenere carichi verticali fino a 120 lbs (54 kg) quando il peso ha uno sbalzo posteriore fino a 24 pollici (63 cm) dall'attacco del gancio, come quando si trasportano biciclette su un portapacchi accessorio.

In caso di trasporto di biciclette o di oggetti diversi sull'attacco della Model X, accertarsi sempre di non superare il peso massimo consentito. Per il calcolo del peso, ricordarsi di aggiungere il peso del supporto accessori. Ad esempio, ipotizzando che il supporto abbia un peso di 40 lb, il limite di peso è sufficiente per il trasporto di due biciclette del peso di circa 40 lb ciascuna, oppure di quattro biciclette del peso di circa 20 lb ciascuna.

 **AVVERTENZA:** L'attacco della Model X è stato progettato per sostenere fino a 120 lb (54 kg). Il superamento del peso massimo consentito può causare danni significativi.

 **AVVERTENZA:** Non tentare di montare un supporto su una Model X senza pacchetto per il traino. Il veicolo potrebbe danneggiarsi in modo irreparabile.

Per installare e utilizzare un supporto accessori, è necessario collegare il gancio di traino (vedere [Collegamento del gancio di traino a pagina 110](#)). Attenersi quindi alle istruzioni fornite con il supporto accessori. Rispettare tutte le normative e i requisiti legali in vigore a livello nazionale e regionale, applicabili in modo specifico agli accessori di trasporto.

Il pacchetto per il traino della Model X comprende il cablaggio necessario per utilizzare il supporto accessori dotato di luci (vedere [Collegamenti elettrici a pagina 112](#)). Il pacchetto comprende inoltre il software per la modalità rimorchio (vedere [Modalità rimorchio a pagina 108](#)).



Quando si collega il cablaggio del supporto accessori, Model X rileva un collegamento per le luci del rimorchio e si accende il relativo indicatore sul quadro strumenti. La modalità rimorchio è disattivata.

Durante il trasporto di accessori, accertarsi periodicamente che il supporto accessori e il relativo carico siano sempre ben assicurati e, se del caso, le luci del supporto accessori siano correttamente funzionanti.

**NOTA:** Visitare il sito [www.tesla.com](http://www.tesla.com) per acquistare gli accessori per la Model X. Benché siano disponibili prodotti di terzi, Tesla raccomanda e supporta solo prodotti approvati Tesla (vedere [Parti e accessori a pagina 239](#)). I prodotti accessori per la Model X variano in base all'area di mercato. Prima di installare un supporto non-Tesla, esaminare le informazioni del prodotto per accertarsi della compatibilità.

**NOTA:** Quando l'attacco del gancio non è in uso, rimuoverlo e riporlo in un luogo asciutto per prevenire ruggine e corrosione. Non rimuovere il coperchio parapolvere dell'alloggiamento del gancio per evitare l'ingresso di sporcizia e detriti (vedere [Scollegamento del gancio di traino a pagina 112](#)).



**AVVERTENZA:** Il supporto potrebbe ostacolare la visuale dello specchietto retrovisore o delle telecamere posteriori. Inoltre, alcune funzioni del sistema Autopilot potrebbero non funzionare come previsto.



**AVVERTENZA:** Tesla non si assume nessuna responsabilità per danni o lesioni derivanti dal montaggio e dall'utilizzo del supporto accessori, per eventuali omissioni nelle istruzioni fornite dal produttore del supporto o per il mancato rispetto delle istruzioni da parte dell'utente. I danni causati dall'uso di un supporto accessori non sono coperti dalla garanzia.



### Capacità di traino

Il peso totale del rimorchio (comprensivo dell'intero carico e delle attrezzature supplementari) e il peso del timone non devono mai superare i valori seguenti:

Dimensioni cerchio/pneumatico	Capacità massima di traino*	Peso massimo del timone**
245/45R19 110 V / Y	SAE Classe III – 4960 lb (2250 kg)	SAE Classe III – 500 lb (225 kg)
275/45R20 110 V / Y	SAE Classe III – 5000 lb (2300 kg)	SAE Classe III – 500 lb (230 kg)
285/35R22 106 W	SAE Classe II- 3500 lb (1588 kg)	SAE Classe II – 350 lb (158 kg)

\*Tesla raccomanda di utilizzare un sistema frenante separato per i rimorchi con un peso complessivo a pieno carico di 450 kg. Il sistema frenante deve essere proporzionato al peso del rimorchio. Seguire le istruzioni fornite dal costruttore del freno del rimorchio per garantire una corretta installazione, regolazione e manutenzione del sistema frenante.

\*\*Il peso del timone è la forza verso il basso esercitata dal peso del rimorchio sul gancio e può essere superata di non oltre il 10% del peso del rimorchio. Il trasporto di un considerevole carico di attrezzature, di passeggeri e di altri materiali nel veicolo trainante può ridurre il peso massimo applicabile sul timone e di conseguenza si riduce anche la capacità massima di traino. La capacità massima di traino si calcola supponendo che il valore GVWR (Gross Vehicle Weight Rating, classificazione peso lordo del veicolo) rientri nei limiti consentiti. Il valore GVWR è stampigliato sulla Targhetta di identificazione del veicolo (vedere [Targhetta di certificazione del veicolo a pagina 244](#)).

**NOTA:** Se la capacità di traino indicata sull'etichetta del gancio è incompatibile con le informazioni fornite nel presente manuale d'uso e manutenzione, il presente manuale d'uso e manutenzione ha la precedenza.

 **AVVERTENZA:** Non caricare troppo il veicolo o il rimorchio. Un carico eccessivo può causare prestazioni ridotte, danni e perdita di controllo del veicolo, con conseguenti lesioni gravi.

 **AVVERTENZA:** non utilizzare il gancio del rimorchio per trainare/trasportare la Model X.

 **AVVERTENZA:** Tesla non si assume nessuna responsabilità per danni o lesioni causati durante traino di un rimorchio, per eventuali errori od omissioni nelle istruzioni fornite dal produttore dell'attrezzatura di traino o per il mancato rispetto delle istruzioni da parte dell'utente. I danni causati durante il traino di un rimorchio non sono coperti dalla garanzia.



## Pressioni degli pneumatici durante il traino

Quando si traina un rimorchio, le pressioni degli pneumatici devono essere regolate adattandole al carico aggiunto. Mantenere gli pneumatici gonfiati alle pressioni indicate di seguito (queste pressioni sostituiscono le pressioni specificate sulla targhetta delle informazioni relative a pneumatici e carico):

Pneumatici anteriori	Pneumatici posteriori	Pressione degli pneumatici a freddo
245/45R19	245/45R19	45 psi (310 kPa)
255/45R20 265/45R20	275/45R20	46 psi (320 kPa)
265/35ZR22	285/35ZR22	50 psi (345 kPa)

**AVVERTENZA:** Controllare la pressione degli pneumatici tramite un manometro di precisione a pneumatici freddi. Percorrere una distanza di un miglio (1,6 km) è sufficiente per riscaldare gli pneumatici e influenzare le relative pressioni. La pressione degli pneumatici può inoltre essere influenzata nel caso in cui il veicolo sia parcheggiato sotto la luce diretta del sole o se le temperature sono elevate. La pressione è sicuramente più alta in caso di pneumatici caldi. Non far uscire l'aria da uno pneumatico caldo per raggiungere la pressione consigliata. Uno pneumatico caldo che presenta la pressione consigliata o una pressione inferiore presenta una pressione di gonfiaggio pericolosa.

**AVVERTENZA:** non tentare mai di trainare un rimorchio con uno pneumatico difettoso o gonfiato con un kit di riparazione pneumatici oppure con uno pneumatico riparato temporaneamente, non progettato per sostenere il carico di traino. Effettuare il traino in presenza di uno pneumatico difettoso o di una riparazione provvisoria può causare la rottura definitiva dello pneumatico e la perdita di stabilità del veicolo.

## Prima di trainare un rimorchio

Prima di trainare un rimorchio, è necessario effettuare le seguenti operazioni:

- Gonfiare gli pneumatici alla pressione di gonfiaggio a freddo indicata in Pressioni degli pneumatici per il traino.
- Regolare l'altezza delle sospensioni su **Bassa** (toccare **Comandi > Sospensioni > Bassa**).

- Rispettare tutte le normative e i requisiti legali in vigore a livello nazionale e regionale, applicabili in modo specifico al traino del rimorchio. Il mancato rispetto delle normative può mettere a rischio la sicurezza delle persone.
- Regolare i retrovisori esterni per avere una chiara visuale posteriore senza punti ciechi significativi.
- Inserire la **Modalità rimorchio** (vedere [Modalità rimorchio a pagina 108](#)).

Confermare che:

- La Model X sia in posizione orizzontale con il rimorchio collegato. Se il veicolo è inclinato verso l'alto sul lato anteriore e verso il basso sul lato posteriore, verificare di non aver superato la capacità massima di traino e il carico massimo applicabile sul timone, come specificato in Capacità di trasporto.
- Tutti i componenti e gli accessori del gancio di traino, le catene di sicurezza e i connettori elettrici sono in buone condizioni e correttamente collegati. Se si riscontrano problemi evidenti, non trainare il rimorchio.
- Le luci del rimorchio (luci dei freni, indicatori di direzione e luci laterali) funzionino correttamente.
- Il timone del rimorchio sia collegato saldamente alla sfera del gancio.
- Le catene di sicurezza siano state collegate adeguatamente tra il rimorchio e il veicolo trainante. Incrociare le catene di sicurezza sotto il timone del rimorchio per impedire il contatto del timone con la strada in caso di distacco dal gancio. Lasciare le catene di sicurezza allentate a sufficienza per evitare che si tendano durante le curve e che possano strisciare sul fondo stradale.
- Tutto il carico sia fissato in sicurezza.
- I cunei per le ruote siano disponibili.
- Il carico del rimorchio sia distribuito uniformemente in modo tale che il peso del timone sia circa il 10% del peso totale del rimorchio, senza superare i pesi massimi applicabili al timone indicati in Capacità di trasporto.
- Il rimorchio sia dotato di un sistema frenante separato, che i freni siano in buone condizioni e regolati correttamente. Per ottenere una capacità di arresto in sicurezza, bilanciare i freni del rimorchio con i freni del veicolo.

**NOTA:** Per informazioni di carattere generale sulla sicurezza del rimorchio, rilasciate dalla National Highway Traffic Safety Administration, visitare il sito Web: <http://www.nhtsa.gov/cars/problems/Equipment/towing/Towing.pdf>.

**AVVERTENZA:** Il peso del timone deve essere circa il 10% del peso totale del rimorchio senza superare i pesi massimi applicabili sul timone indicati in Capacità di trasporto. I carichi bilanciati sulle ruote o più pesanti sul lato posteriore possono causare oscillazioni del rimorchio con conseguente perdita di controllo del veicolo.



**AVVERTENZA:** verificare sempre che il carico sia fissato in sicurezza escludendo qualsiasi possibilità di movimento. Un carico che si muove può causare la perdita di controllo del veicolo con conseguenti lesioni gravi o letali.

### Modalità rimorchio

La modalità rimorchio deve essere sempre attiva durante il traino di un rimorchio. Quando si effettua il collegamento elettrico di un rimorchio, la Model X inserisce automaticamente la modalità rimorchio. Quando si stacca il collegamento elettrico di un rimorchio, la modalità rimorchio viene disinnestata. Per inserire o uscire manualmente dalla modalità rimorchio, toccare **Comandi > Pedali & Sterzo > Modalità rimorchio** sul touchscreen. Sul quadro strumenti viene visualizzato uno dei seguenti indicatori:



La modalità rimorchio è attiva.



La Model X rileva un collegamento per le luci del rimorchio, ma la modalità rimorchio è disabilitata. È probabile che sia stato collegato un accessorio di trasporto.



La Model X rileva un collegamento elettrico difettoso per le luci del rimorchio. Alcune, o tutte, le luci del rimorchio potrebbero non funzionare. Accostare non appena le condizioni di sicurezza lo consentono e ispezionare le luci del rimorchio per individuare eventuali cablaggi o collegamenti difettosi. Se i problemi non vengono risolti e l'icona rossa è ancora visualizzata, disattivare e riattivare la modalità rimorchio.

**NOTA:** nelle situazioni in cui la Model X rileva un carico pesante, presume che sia stato collegato un rimorchio e innesta automaticamente la modalità rimorchio. Sul quadro strumenti viene visualizzato un messaggio per informare il conducente che è stata innestata la modalità rimorchio. Quando la modalità rimorchio viene innestata automaticamente in seguito al rilevamento di un carico pesante, per modificare le impostazioni della modalità rimorchio è necessario arrestare la Model X, innestare la marcia di stazionamento o il folle, quindi applicare manualmente il freno di stazionamento dal touchscreen (**Comandi > Sicurezza > Freno di stazionamento**).

Alcune funzioni dell'Autopilot, oltre alla funzionalità dei sensori di parcheggio posteriori, potrebbero non essere disponibili quando è abilitata la Modalità rimorchio. Inoltre, alcune componenti potrebbero funzionare in modo diverso. Ad esempio:

- Sistema di Autosterzata non disponibile.
- La funzione Cruise Control adattivo aumenta la distanza dal veicolo antistante.

- Il sistema di sospensioni pneumatiche non effettua regolazioni in base alla velocità da **Standard** a **Bassa**.
- Il sistema sospensioni pneumatiche non solleva automaticamente l'altezza in funzione della posizione salvata.
- Il Preavviso collisione laterale è attivo ma le sterzate automatiche sono disattivate.
- La forza frenante fornita dalla Frenata Automatica d'Emergenza (vedere [Sistema di Prevenzione delle Collisioni a pagina 169](#)) viene notevolmente limitata.

**AVVERTENZA:** non fare affidamento sul rilevamento e sull'innesto automatico della modalità rimorchio da parte della Model X. Prima di trainare un rimorchio controllare sempre che la modalità rimorchio sia innestata.

**AVVERTENZA:** in nessuna circostanza uscire dalla modalità rimorchio durante il traino di un rimorchio. La mancata osservanza di questa precauzione potrebbe causare lesioni gravi e/o letali.

**AVVERTENZA:** Non utilizzare l'impostazione delle sospensioni per adattare l'altezza del gancio con l'altezza del rimorchio. Scegliere un gancio e un rimorchio con un'altezza appropriata per ottenere un adeguato carico sull'assale e un corretto bilanciamento del rimorchio.

### Freni del rimorchio

Quando si traina un rimorchio carico che pesa più di 450 kg, Tesla raccomanda di utilizzare un rimorchio equipaggiato con un sistema frenante separato, adeguato al peso del rimorchio stesso. Garantire la conformità con le normative locali. Una centralina dei freni deve essere acquistata separatamente e il connettore a spirale a 4 pin richiesto può essere ordinato tramite l'assistenza Tesla.

Attenersi alle istruzioni seguenti per collegare una centralina dei freni:

1. Collegare il cablaggio della centralina dei freni agli attacchi appropriati del connettore a spirale a 4 pin.

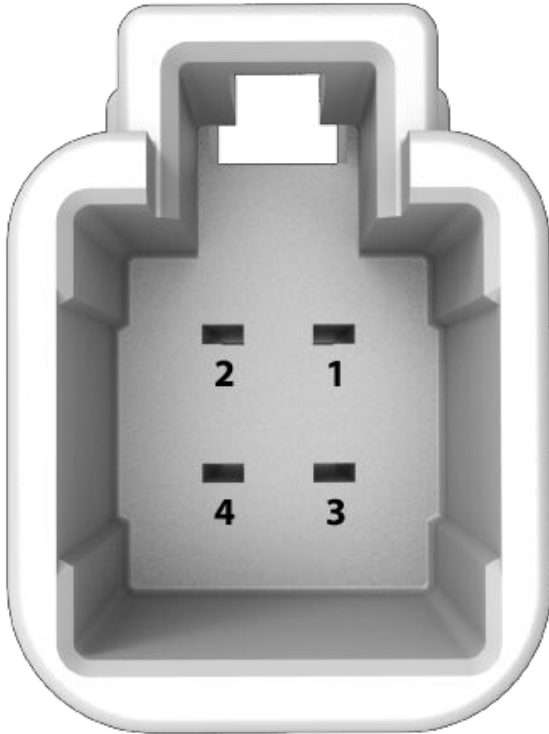

- 1 - Uscita comando freni a rimorchio
- 2 - Massa
- 3 - Segnale freno applicato
- 4 - Alimentazione da Bassa tensione (20 A)

2. Rimuovere il coperchio situato sotto il cruscotto, nel vano piedi lato conducente.

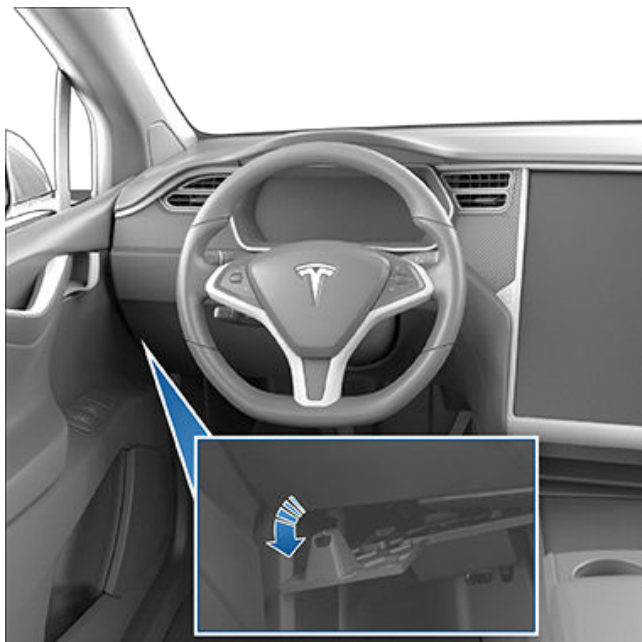

3. Sollevare il tappetino per esporre il connettore a 4 pin sul cablaggio predisposto nella Model X.



4. Collegare il connettore pigtail al connettore del cablaggio predisposto nel veicolo.

**AVVERTENZA:** Il traino di un rimorchio aumenta la distanza di arresto, anche se il rimorchio è dotato di un sistema frenante separato. Quando si traina un rimorchio, aumentare la distanza di sicurezza ed evitare situazioni che potrebbero causare frenate brusche. La mancata osservanza di tali precauzioni potrebbe provocare una collisione.

**AVVERTENZA:** Osservare tutte le normative e i requisiti legali in vigore a livello regionale e nazionale, applicabili in modo specifico al traino di un rimorchio e ai requisiti dei freni. In molte regioni è obbligatorio un interruttore di sicurezza, situato sul timone del rimorchio, per attivare i freni del rimorchio se questo dovesse separarsi dal veicolo. Il mancato rispetto delle normative può mettere a rischio la sicurezza delle persone.

**AVVERTENZA:** Seguire le istruzioni fornite dal costruttore del freno del rimorchio per garantire una corretta installazione, regolazione e manutenzione del sistema frenante. Tesla non si assume alcuna responsabilità per i danni causati da un errato montaggio dei sistemi frenanti del rimorchio.

**AVVERTENZA:** Non tentare mai di collegare i freni del rimorchio direttamente al sistema frenante del veicolo. In tal modo si potrebbe causare danni al veicolo, al rimorchio e al sistema frenante, con conseguenti lesioni gravi o letali.





### Linee guida sul traino

La Model X è stata essenzialmente progettata come veicolo adibito al trasporto di passeggeri. Il traino di un rimorchio aggiunge carico al motore, alla trasmissione, ai freni, agli pneumatici, alle sospensioni e riduce significativamente l'autonomia. Se si decide di trainare un rimorchio, procedere con cautela e seguire le linee guida di carattere generale riportate qui di seguito:

- Ridurre la velocità ed evitare manovre brusche. Ricordare che quando si traina un rimorchio, le sterzate, la stabilità, il raggio di sterzata, la distanza di arresto e le prestazioni dei freni sono diversi, confrontati con la normale guida senza rimorchio.
- Raddoppiare la distanza di sicurezza da mantenere rispetto al veicolo antistante. Ciò consente di evitare situazioni che richiedono frenate brusche. Le frenate improvvise possono comportare il pattinamento o la sbandata incontrollata con possibile perdita di controllo.
- Evitare le curve strette. Le curve molto strette possono causare il contatto tra il rimorchio e il veicolo con conseguenti danni. Ricordarsi che le ruote del rimorchio si avvicineranno di più al lato interno della curva rispetto alle ruote del veicolo. Quindi, prendere le curve più larghe per evitare eventuali urti del rimorchio contro i cordoni di un marciapiede, segnali stradali, alberi o altri oggetti.
- Controllare periodicamente le luci e gli indicatori di direzione del rimorchio per accertarsi del funzionamento delle lampadine. Quando si traina un rimorchio, le frecce associate agli indicatori di direzione sul quadro strumenti del veicolo lampeggiano normalmente, anche se le lampadine sul rimorchio sono bruciate.
- Accertarsi periodicamente che il carico sia fissato.
- Accertarsi periodicamente del funzionamento dei freni del rimorchio.
- Evitare di parcheggiare in pendenza (vedere [Parcheggio con un rimorchio a pagina 110](#)).
- Accertarsi regolarmente che tutti i componenti di traino siano ben serrati.

### Parcheggio con un rimorchio

Possibilmente, evitare di parcheggiare in pendenza. Tuttavia, nel caso in cui fosse assolutamente necessario parcheggiare in pendenza, posizionare dei cunei sotto le ruote del rimorchio:

- Una persona tiene abbassato il pedale del freno.
- Chiedere a una seconda persona di posizionare dei cunei sotto le ruote che si trovano sul lato in pendenza.
- Dopo aver sistemato i cunei, rilasciare il pedale del freno, accertandosi che i cunei stiano sostenendo il peso del veicolo e del rimorchio.

**NOTA:** Durante il controllo dei cunei, assicurarsi che non sia inserita la funzione Stazionamento veicolo (vedere [Stazionamento veicolo a pagina 94](#)). Se la funzione Stazionamento veicolo sta frenando la Model X, la relativa spia sul quadro strumenti è accesa. Per disinnestare la funzione Stazionamento veicolo, premere e rilasciare il pedale del freno.

- Portare il veicolo nella posizione di stazionamento.



**AVVERTENZA:** qualora fosse necessario parcheggiare su una pendenza, accertarsi sempre che tutte le ruote del rimorchio siano ben bloccate con i cunei. La mancata osservanza di queste precauzioni può causare seri danni e lesioni gravi o letali.

### Attenuazione delle oscillazioni del rimorchio

Quando viene rilevata un'oscillazione del rimorchio, il sistema di controllo della stabilità della Model X tenta di applicare una frenata di intensità adeguata per ridurre al minimo l'oscillazione. Sul pannello di controllo viene visualizzato brevemente l'indicatore del sistema di controllo della trazione. Premendo il pedale del freno mentre il sistema sta attivamente frenando per attenuare l'oscillazione del rimorchio la frenata automatica non viene annullata.

### Collegamento del gancio di traino

Il pacchetto per il traino della Model X comprende un gancio portapesi con un attacco smontabile da 2" x 2". Quando l'attacco del gancio non è in uso, rimuoverlo e riporlo in un luogo asciutto per prevenire ruggine e corrosione. Non rimuovere il coperchio parapolvere dell'alloggiamento del gancio per evitare l'ingresso di sporcizia e detriti.

Il complessivo gancio di traino è fissato alla carrozzeria del veicolo mediante 8 dadi.



**NOTA:** Lo sbalzo posteriore massimo consentito per il punto di accoppiamento è di 47 pollici (1186 mm).



**NOTA:** Collegare sempre catene di sicurezza durante il traino. Incrociare la catene sotto il timone di traino e agganciarle agli appositi occhielli per garantire che il carico del rimorchio sia fissato in sicurezza.

**⚠ AVVERTENZA:** Rimuovere sempre il supporto della sfera prima di montare o smontare l'attacco del gancio del veicolo (vedere [Montaggio e smontaggio del supporto sfera](#) a pagina 112).

**⚠ AVVERTENZA:** Per trainare un rimorchio utilizzare il gancio di traino della Model X. Non tentare mai di applicare un tipo diverso di gancio di traino.

Per installare l'attacco del gancio di traino:

1. Rimuovere il coperchio parapolvere dall'alloggiamento del gancio.



2. Inserire la chiave nel cilindro di bloccaggio del gancio e ruotare il cilindro in modo tale da allineare il lato superiore della chiave alla posizione "sbloccato".
3. Estrarre il cilindro di bloccaggio dell'adattatore di circa 1/8" (0,5 cm) e ruotarlo in senso orario fino ad allineare il contrassegno rosso sul cilindro al punto bianco.



**⚠ AVVERTENZA:** Prestare particolare attenzione mentre si ruota il cilindro di bloccaggio. Se non si blocca in "posizione aperta", si ritrae automaticamente nella "posizione chiusa" originaria e può intrappolare le dita.

4. Afferrare saldamente il gancio dal basso e allineare le guide triangolari sui lati del gancio alle asole corrispondenti dell'alloggiamento del gancio.

**NOTA:** Non tenere fermo il cilindro di bloccaggio ma lasciarlo ruotare liberamente.

5. Premere il gancio nel relativo alloggiamento fino alla rotazione del cilindro di bloccaggio di circa 120° in senso antiorario e al bloccaggio automatico in "posizione chiusa". L'area verde sul cilindro di bloccaggio (sopra la freccia bianca) si allinea al punto bianco sull'alloggiamento.
6. Controllare visivamente per accertarsi che il gancio sia completamente inserito nell'alloggiamento. Provare a tirare verso il basso il gancio. Il gancio non deve cadere mentre si tira verso il basso.
7. Ruotare la chiave in modo tale che le frecce siano allineate al contrassegno "bloccato" sul cilindro di bloccaggio.
8. Rimuovere la chiave e conservarla in un posto sicuro (preferibilmente all'interno del veicolo).

**NOTA:** La chiave può essere rimossa solo se il gancio è bloccato. Ciò indica che il collegamento è stato eseguito correttamente. Non utilizzare il gancio senza rimuovere la chiave.



## Traino e accessori

**NOTA:** Tesla raccomanda di prendere nota del codice della chiave. Tale codice è indispensabile in caso di smarrimento della chiave, per poterne ordinare una nuova.

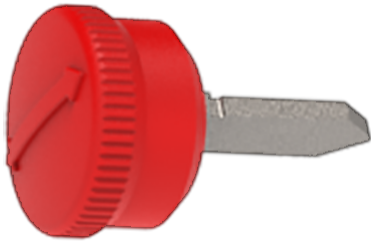

9. Chiudere il coperchio parapolvere per evitare l'ingresso di sporcizia e detriti all'interno del meccanismo di bloccaggio. Sulle versioni più recenti con le clip a pressione, rifissare il coperchio parapolvere, facendolo scattare in sede e aprire le clip a pressione prima di premerle.

**NOTA:** Per proteggere il gancio, ingrassarlo a intervalli regolari con grasso senza resina.

### Scollegamento del gancio di traino

Dopo il traino, rimuovere il gancio:

1. Inserire la chiave e ruotare per allineare il lato superiore della chiave alla posizione "bloccato".
2. Mantenendo fermo il lato inferiore del gancio, per evitare che cada a terra, estrarre il cilindro di bloccaggio di circa 1/8" (0,5 cm) e ruotarlo in senso orario fino all'allineamento del contrassegno rosso sul cilindro di bloccaggio al punto bianco. A questo punto, il cilindro di bloccaggio è bloccato in "posizione aperta" e il gancio fuoriesce dall'alloggiamento.
 

**AVVERTENZA:** Prestare particolare attenzione mentre si ruota il cilindro di bloccaggio. Se non si blocca in "posizione aperta", si ritrae automaticamente nella "posizione chiusa" originaria e può intrappolare le dita.
3. Rimontare il coperchio parapolvere situato sull'alloggiamento del gancio per evitare accumulo di sporcizia all'interno dell'alloggiamento.
4. Chiudere il coperchio parapolvere sul cilindro di bloccaggio del gancio e riporre il gancio in un luogo sicuro.

### Montaggio e smontaggio del supporto sfera

Il pacchetto per il traino della Model X non include un supporto sfera. È necessario acquistare un supporto sfera adatto al tipo di rimorchio che si deve trainare. Al supporto del gancio della Model X si può collegare un supporto sfera di 20,3 cm al massimo, con un rialzo fino a 1,9 cm. Non utilizzare un tipo di qualsiasi di supporto sfera.

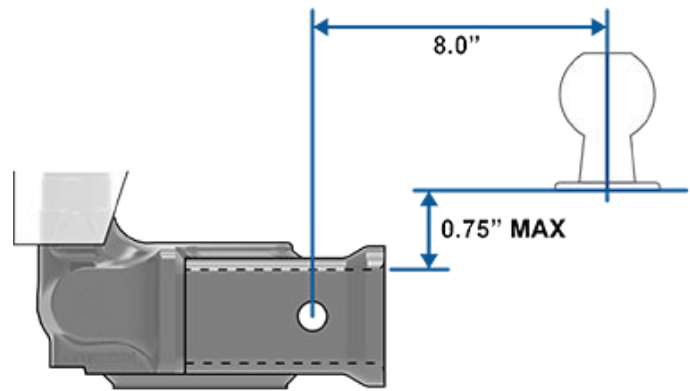

Per collegare un supporto sfera:

1. Se necessario, smontare la coppiglia dal bullone di bloccaggio e sfilarlo dal complessivo gancio.
2. Far scorrere il supporto della sfera nel complessivo gancio.
3. Allineare il foro nel supporto sfera al foro del complessivo gancio.
4. Far scorrere il bullone di bloccaggio attraverso il complessivo gancio/supporto sfera.
5. Inserire la coppiglia nel foro all'estremità del bullone di bloccaggio.

Per smontare un supporto sfera:

1. Rimuovere la coppiglia dal bullone di bloccaggio e sfilarlo dal supporto sfera/complessivo gancio.
2. Sfilare il supporto sfera dal complessivo gancio.

### Collegamenti elettrici

In base alle normative, tutti i rimorchi devono essere equipaggiati con luci posteriori, luci dei freni, luci laterali e indicatori di direzione. Per alimentare le luci del rimorchio, accanto al gancio di traino, è presente un connettore del cablaggio a sette vie (SAE J560). Questo connettore è compatibile con la maggior parte dei connettori maschio completi di cablaggio.

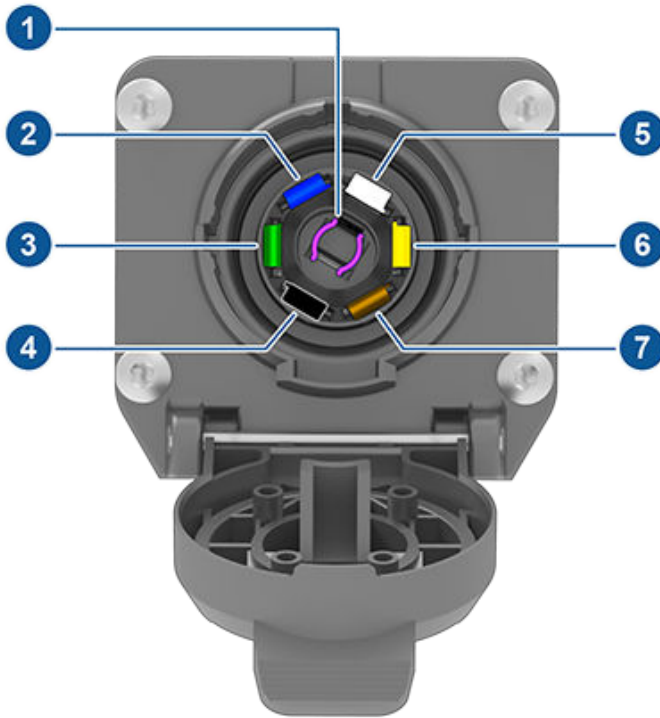

1. Luci di retromarcia (viola)
2. Uscita centralina dei freni (blu)
3. Indicatore di direzione e luce freni lato destro (verde)
4. Bassa tensione Alimentazione (rosso o nero)
5. Massa (bianco)
6. Indicatore di direzione e luci freni lato sinistro (giallo)
7. Luci posteriori e luci diurne (marrone)

**NOTA:** È responsabilità del conducente garantire che tutte le connessioni elettriche e tutte le luci del rimorchio siano in buono stato prima e durante il traino di un rimorchio. La Model X non rileva eventuali luci del rimorchio non funzionanti. È necessario controllarle visivamente.

**NOTA:** L'assenza di luci del rimorchio durante il traino potrebbe essere il risultato di un guasto al cablaggio del rimorchio o a un consumo eccessivo di energia da parte delle luci collegate alle uscite del rimorchio. In questo caso, sul touchscreen viene visualizzata l'icona rossa della modalità rimorchio. Correggere i problemi relativi al cablaggio e/o ridurre il numero di luci collegate alle uscite del rimorchio, quindi disattivare e riattivare la modalità rimorchio.

Collegando il cablaggio del rimorchio nel connettore elettrico della Model X viene attivata automaticamente la modalità rimorchio (vedere [Modalità rimorchio a pagina 108](#)).

**AVVERTENZA:** L'uscita della centralina dei freni funziona solo quando c'è una centralina dei freni montata (vedere [Freni del rimorchio a pagina 108](#)).

**AVVERTENZA:** Utilizzare solo il collegamento elettrico progettato da Tesla. Non tentare di realizzare giunzioni o collegare il cablaggio elettrico di un rimorchio utilizzando un qualsiasi metodo diverso. Tale tentativo può danneggiare l'impianto elettrico del veicolo e causare malfunzionamenti.

**AVVERTENZA:** Accertarsi sempre che il cavo elettrico del rimorchio non tocchi e non venga trascinato sul fondo stradale e che sia sufficientemente lento per non tendersi troppo in curva.

## Impatto sull'autonomia

Il traino di un rimorchio e il trasporto di accessori aumenta il peso e la resistenza del veicolo. Ne consegue una significativa diminuzione dell'autonomia di guida. Nonostante i tentativi della funzione Pianificatore viaggio di regolare le stime sulla base della Modalità rimorchio, il consumo energetico effettivo potrebbe variare. Pianificare la distanza da percorrere e le destinazioni per le ricariche tenendo conto di questo fattore.



## Informazioni sulla funzione Autopilot

Autopilot è una suite di funzionalità di assistenza alla guida avanzate che hanno l'obiettivo di rendere la guida più sicura e meno stressante. Nessuna di queste funzionalità rende Model X completamente autonoma o sostituisce le responsabilità che restano a carico del conducente. Le funzionalità Autopilot sono fornite di serie su tutti i nuovi veicoli Tesla.

**NOTA:** A seconda del paese, della configurazione del veicolo, delle opzioni acquistate e della versione software, il veicolo potrebbe non essere dotato delle seguenti funzioni o una di queste potrebbe non funzionare esattamente come descritto.

L'Autopilot include il Cruise Control adattativo al traffico e il Sistema di Autosterzata.

- **Cruise Control adattativo al traffico:** Mantiene la velocità e la distanza di sicurezza regolabile dal veicolo antistante, se presente (vedere [Cruise Control adattativo a pagina 126](#)).
- **Sistema di Autosterzata:** Mantiene la velocità e la distanza dal veicolo antistante e mantiene Model X nella sua corsia in modo intelligente (vedere [Sistema di Autosterzata a pagina 132](#)).

**AVVERTENZA:** La funzione Autopilot è una funzione di supporto alla guida. Tenere sempre le mani sul Volante e prestare attenzione alle condizioni della strada, al traffico circostante e ad altri utenti della strada quali pedoni o ciclisti. Rimanere sempre pronti ad adottare immediatamente misure correttive. La mancata osservanza di queste istruzioni potrebbe causare danni, lesioni personali o morte.

La funzionalità Autopilot avanzato include caratteristiche aggiuntive. Le funzioni di Autopilot avanzato sono progettate per ridurre ulteriormente il carico di lavoro sul conducente e semplificare operazioni comuni, come il cambio di corsia o il parcheggio.

- **Cambio di corsia automatico:** Sposta la Model X nella corsia adiacente quando il conducente inserisce l'indicatore di direzione e il Sistema di Autosterzata è attivo (vedere [Cambio di corsia automatico a pagina 134](#)).
- **Navigare con Autopilot:** Guida la Model X attivamente dalla rampa di ingresso alla rampa di uscita di un'autostrada ed esegue i cambi di corsia, gestisce gli svincoli autostradali, inserisce automaticamente gli indicatori di direzione e prende l'uscita corretta (vedere [Navigare con Autopilot a pagina 137](#)).
- **Autopark:** Parcheggia la Model X in lotti paralleli o perpendicolari (vedere [Autopark a pagina 151](#)).
- **Summon:** Sposta la Model X in avanti o indietro, anche con il conducente all'esterno del veicolo. È utile per parcheggiare il veicolo in lotti stretti (vedere [Summon a pagina 153](#)).
- **Smart Summon:** Sposta la Model X dalla posizione di parcheggio e da posizioni più complesse, effettua le manovre per aggirare gli ostacoli e altri veicoli, per avvicinare il veicolo al conducente o raggiungere una meta prestabilita (vedere [Smart Summon a pagina 156](#)).

**AVVERTENZA:** La funzione Autopilot avanzato è una funzione di supporto alla guida. Tenere le mani sul volante in qualsiasi momento e prestare attenzione alle condizioni della strada, al traffico circostante e ad altri utenti della strada quali pedoni o ciclisti. Rimanere sempre pronti ad adottare immediatamente misure correttive. La mancata osservanza di queste istruzioni potrebbe causare danni, lesioni personali o morte.

La Guida Autonoma al Massimo Potenziale comprende:

- **Controllo dei semafori e degli stop:** Mantiene la velocità del veicolo, mantiene la distanza di sicurezza e mantiene la Model X nella corsia; inoltre la rallenta e la arresta in prossimità dei semafori e degli stop (vedere [Controllo dei semafori e degli stop a pagina 140](#)).
- **Sistema di Autosterzata su strade urbane (Guida autonoma al massimo potenziale (con supervisione)):** Tenta di raggiungere la destinazione seguendo le curve presenti sul tragitto, arrestando il veicolo e rispettando la precedenza agli incroci, arrestandosi agli stop e alle rotonde, effettuando le svolte a destra e a sinistra ed entrando o uscendo dall'autostrada (vedere [#unique\\_317 a pagina](#) ).

**AVVERTENZA:** La Guida Autonoma al Massimo Potenziale è una funzione di supporto alla guida. Tenere sempre le mani sul volante e prestare attenzione alle condizioni della strada, al traffico circostante e ad altri utenti della strada quali pedoni o ciclisti. Prestare sempre attenzione alla strada ed essere pronti a intervenire immediatamente. La mancata osservanza di queste istruzioni potrebbe causare danni, lesioni personali o morte.

## Come funziona

Autopilot usa le telecamere sulla Model X per monitorare l'area circostante e rilevare altri veicoli, pedoni, segnaletica stradale e ostacoli come barriere e marciapiedi. Le telecamere sono montate sui lati anteriore e posteriore e sulle fiancate destra e sinistra di Model X (vedere [Telecamere a pagina 19](#)).

Model X potrebbe anche essere dotata anche di una telecamera interna, montata sullo specchietto retrovisore per monitorare lo stato di attenzione del conducente. È responsabilità del conducente tenere le mani sul volante, prestare attenzione alla strada ed essere pronto a intervenire immediatamente in qualunque momento.

Quando la funzione Autopilot è inserita, la Model X mostra una serie di avvertenze di gravità sempre più alta per ricordare al conducente di tenere le mani sul volante e prestare attenzione alla strada. Se non riceve risposta, Autopilot si disinnesta e rimane non disponibile per il resto della guida.



**⚠ AVVERTENZA:** Autopilot è progettata per fornire al conducente comfort e praticità e non è un sistema di avviso o di prevenzione delle collisioni. Il conducente deve comunque prestare estrema attenzione, guidare con prudenza e mantenere sempre il controllo del veicolo. Non affidarsi completamente alla funzione Autopilot per rallentare la Model X in modo adeguato. Guardare sempre la strada davanti a sé ed essere sempre pronti a frenare. La mancata osservanza di queste precauzioni può causare lesioni gravi e morte.

È responsabilità del conducente familiarizzare con i limiti dell'Autopilot ed essere pronto ad assumere il controllo del veicolo in qualunque momento.





## Condizioni dell'Autopilot

Accertarsi che tutte le telecamere siano pulite e prive di ostruzioni prima di ogni guida e prima di usare le funzioni dell'Autopilot (vedere [Pulizia di una telecamera a pagina 232](#)). Telecamere sporche e sensori sporchi (se in dotazione) insieme a condizioni ambientali, come la pioggia, e linee di demarcazione delle corsie sbiadite possono influire sulle prestazioni dell'Autopilot. Se una telecamera è ostruita o schermata, la Model X visualizza un messaggio sul quadro strumenti e le funzioni dell'Autopilot potrebbero non essere disponibili.

Prima di usare le funzioni dell'Autopilot, e dopo alcuni interventi di assistenza, è necessario guidare per un breve tratto per calibrare le telecamere. Per ulteriori informazioni, vedere [Guidare per calibrare le telecamere a pagina 19](#).

Inoltre, queste funzioni potrebbero non funzionare come previsto quando:

- La strada presenta curve strette o significative variazioni di altitudine.
- La segnaletica stradale non è chiara, è ambigua o con manutenzione scadente.
- Visibilità scarsa (a causa di pioggia intensa, neve, grandine e così via o di strade scarsamente illuminate di notte)
- Si sta guidando in un tunnel o a fianco a uno spartitraffico che interferisce con la visuale delle telecamere.
- Una luce intensa (ad esempio quella dei fari anteriori dei veicoli che sorraggiungono in senso opposto o la luce solare diretta) interferisce con la visuale delle telecamere.

Le situazioni sopra riportate non rappresentano un elenco completo delle circostanze che possono interferire con il corretto funzionamento delle funzioni dell'Autopilot.

**NOTA:** A seconda del paese, della configurazione del veicolo, delle opzioni acquistate e della versione software, il veicolo potrebbe non essere dotato delle seguenti funzioni o una di queste potrebbe non funzionare esattamente come descritto.

Funzioni dell'Autopilot	Disponibile quando
Cruise Control adattativo al traffico	<ul style="list-style-type: none"> <li>• Il veicolo raggiunge una velocità compresa tra 18 mph (30 km/h) e 85 mph (140 km/h)</li> </ul> <p><b>NOTA:</b> È possibile attivare il Cruise Control adattativo al traffico a velocità inferiori se viene rilevato un veicolo antistante ad almeno 5 piedi (1,5 metri) dalla Model X.</p>
Sistema di Autosterzata	<ul style="list-style-type: none"> <li>• Il veicolo raggiunge una velocità compresa tra 18 mph (30 km/h) e 85 mph (140 km/h)</li> </ul> <p><b>NOTA:</b> È possibile attivare il Sistema di Autosterzata a velocità inferiori se si rileva un veicolo antistante ad almeno 5 piedi (1,5 metri) dalla Model X.</p> <p><b>NOTA:</b> Sulle strade residenziali, strade senza spartitraffico o strade ad accesso non controllato, la velocità del Cruise Control massima ammessa è limitata e sul quadro strumenti viene visualizzato un messaggio. La velocità limitata sarà pari al limite di velocità della strada corrente più 5 mph (10 km/h).</p> <ul style="list-style-type: none"> <li>• I fari sono impostati su <b>On</b> o su <b>Auto</b>. Sebbene Autopilot sia disponibile sia durante il giorno sia in condizioni di scarsa visibilità (al crepuscolo o al buio), il Sistema di Autosterzata si disattiva o non è disponibile se i fari sono impostati su <b>Off</b>. Quando il Sistema di Autosterzata è inserito, gli <b>Abbaglianti Automatici</b> sono attivati automaticamente (vedere <a href="#">Fari abbaglianti a pagina 81</a>) e i tergicristalli sono impostati su <b>Auto</b>.</li> </ul>
Navigare con Autopilot	<ul style="list-style-type: none"> <li>• Il veicolo raggiunge una velocità compresa tra 18 mph (30 km/h) e 85 mph (140 km/h).</li> </ul> <p><b>NOTA:</b> È possibile attivare Navigare con Autopilot a velocità inferiori se viene rilevato un veicolo antistante ad almeno 5 piedi (1,5 metri) dalla Model X.</p>



Funzioni dell'Autopilot	Disponibile quando
	<ul style="list-style-type: none"> <li>• Il veicolo viaggia su un'autostrada ad accesso controllato. Quando si lascia un'autostrada ad accesso controllato, Navigare con Autopilot viene disattivata e il Sistema di Autosterzata riattivato.</li> </ul>
Guida autonoma al massimo potenziale (con supervisione)	<ul style="list-style-type: none"> <li>• Il veicolo viaggia a una velocità inferiore a 85 mph (150 km/h).  <b>NOTA:</b> È possibile attivare Guida autonoma al massimo potenziale (con supervisione) a velocità inferiori quando la Model X è ferma, a prescindere dal rilevamento di un veicolo davanti alla Model X.</li> <li>• I fari sono impostati su <b>On</b> o su <b>Auto</b>. Sebbene Guida autonoma al massimo potenziale (con supervisione) sia disponibile sia durante il giorno sia in condizioni di scarsa visibilità (al crepuscolo o al buio), si disattiva o non è disponibile se i fari sono impostati su <b>Off</b>. Quando Guida autonoma al massimo potenziale (con supervisione) è inserito, gli <b>Abbaglianti Automatici</b> sono attivati automaticamente (vedere <a href="#">Fari abbaglianti a pagina 81</a>) e i tergicristalli sono impostati su <b>Auto</b>.</li> </ul>



## Funzionalità Autopilot

In questo argomento viene descritto come attivare e usare le seguenti funzionalità di assistenza alla guida.

**NOTA:** A seconda del paese, della configurazione del veicolo, delle opzioni acquistate e della versione software, il veicolo potrebbe non essere dotato delle seguenti funzioni o una di queste potrebbe non funzionare esattamente come descritto.

- **Cruise Control adattativo al traffico:** Analogamente al Cruise Control tradizionale, il Cruise Control adattativo al traffico mantiene una velocità di guida impostata. In più, il Cruise Control adattativo al traffico rallenta o accelera la Model X secondo necessità per mantenere la distanza di sicurezza dal veicolo antistante. Con il Cruise Control adattativo al traffico inserito, il conducente rimane responsabile della sterzata della Model X (vedere [Cruise Control adattativo al traffico a pagina 118](#)).
- **Sistema di Autosterzata:** Analogamente al Cruise Control adattativo al traffico, il Sistema di Autosterzata mantiene una velocità impostata (in assenza di un veicolo antistante) o una distanza di sicurezza impostata (con un veicolo antistante). Inoltre, il Sistema di Autosterzata rileva le linee di demarcazione delle corsie, i bordi della strada e la presenza di veicoli e oggetti per mantenere la Model X nella sua corsia di marcia in modo intelligente (vedere [Sistema di Autosterzata a pagina 119](#)).

**NOTA:** Il Sistema di Autosterzata è una funzione BETA.

- **Cambio di corsia automatico:** Quando si inserisce un indicatore di direzione mentre è attivo il Sistema di Autosterzata, il Cambio di corsia automatico sposta la Model X nella corsia adiacente nella direzione indicata dall'indicatore di direzione (vedere [Cambio di corsia automatico a pagina 119](#)).
- **Navigare con Autopilot:** La funzione Navigare con Autopilot si basa sulle funzioni Cruise Control adattativo al traffico e Sistema di Autosterzata. Mentre il Sistema di Autosterzata è attivo, Navigare con Autopilot permette alla Model X di suggerire e, se configurato, di cambiare automaticamente corsia per superare altri veicoli e proseguire il proprio itinerario (vedere [Navigare con Autopilot a pagina 120](#)).

**NOTA:** Navigare con Autopilot è una funzione BETA.

Queste funzioni usano le informazioni delle telecamere sulla Model X per rilevare le linee di demarcazione delle corsie, i bordi della strada e la presenza di altri veicoli e utenti della strada intorno alla Model X.



**AVVERTENZA:** Accertarsi che tutte le telecamere siano pulite e prive di ostruzioni prima di ogni guida e prima di usare le funzioni dell'Autopilot (vedere [Pulizia di una telecamera a pagina 232](#)). Telecamere sporche e sensori sporchi (se in dotazione) insieme a condizioni ambientali, come la pioggia, e linee di demarcazione delle corsie sbiadite possono influire sulle prestazioni dell'Autopilot. Se una telecamera è ostruita o schermata, la Model X visualizza un messaggio sul quadro strumenti e le funzioni dell'Autopilot potrebbero non essere disponibili.



**AVVERTENZA:** È responsabilità del conducente familiarizzare con i limiti dell'Autopilot e le situazioni in cui è richiesto un intervento immediato. Per maggiori informazioni, vedere [Limitazioni e avvertenze a pagina 159](#).

## Impostazioni Autopilot

Prima di usare le funzioni dell'Autopilot, personalizzarne il funzionamento toccando **Comandi > Autopilot**.

- **Velocità impostata:** È possibile scegliere se l'Autopilot si attiva al limite di velocità attualmente rilevato o alla velocità di guida attuale. Toccare **Comandi > Autopilot > Velocità impostata** e scegliere **Limite di velocità** o **Velocità attuale**.
- **Compensazione:** Se si sceglie **Limite di velocità**, è possibile specificare un offset toccando **Compensazione velocità impostata**. È possibile scegliere **Assoluta** (la velocità di crociera viene regolata in base a una quantità specifica su tutte le strade) o **Relativa** (la velocità di crociera viene regolata come percentuale del limite di velocità della strada rilevato).
- **Segnale acustico semaforo verde:** In Canada e Stati Uniti: Se attivato, aziona un cicalino quando il semaforo a cui ci si è fermati da rosso diventa verde. Se non si sta utilizzando attivamente il Cruise Control adattativo al traffico e ci si è fermati a un semaforo rosso con un'auto ferma davanti alla propria, il cicalino entra in funzione alla partenza dell'auto che precede.

## Cruise Control adattativo al traffico

Il Cruise Control adattativo al traffico è sempre attivato.

Per utilizzare il Cruise Control adattativo al traffico:

1. Se si desidera modificare la velocità impostata, ruotare la rotellina destra verso l'alto per aumentarla o verso il basso per diminuirla. È possibile azionare l'acceleratore in qualsiasi momento per escludere temporaneamente la velocità di crociera impostata. Per ulteriori informazioni, vedere [Durante l'uso dell'Autopilot a pagina 122](#).
2. Per annullare il Cruise Control adattativo al traffico, o premere il pedale del freno. Per ulteriori informazioni, vedere [Disinserimento della funzione Autopilot a pagina 121](#).

40  
MAX

Quando il Cruise Control adattativo al traffico è disponibile ma non inserito, la quadro strumenti visualizza la velocità di crociera in grigio. Il numero mostrato rappresenta la velocità che sarà impostata quando si inserisce il Cruise Control adattativo al traffico.



# 40 MAX

Quando il Cruise Control adattativo al traffico è impostato a una determinata velocità, la velocità è di colore blu.

**AVVERTENZA:** il Cruise Control adattativo viene fornito puramente per assistere nella guida e non costituisce un sistema di avviso di pericolo di collisione o di prevenzione delle collisioni. Il conducente deve comunque prestare estrema attenzione, guidare con prudenza e mantenere sempre il controllo del veicolo. Non affidarsi mai esclusivamente al Cruise Control adattativo per rallentare la Model X. Guardare sempre la strada davanti a sé ed essere sempre pronti a frenare. La mancata osservanza di queste precauzioni può causare lesioni gravi e morte. Per maggiori informazioni, vedere [Limitazioni e avvertenze a pagina 159](#).

## Sistema di Autosterzata

**NOTA:** A seconda del paese, della configurazione del veicolo, delle opzioni acquistate e della versione software, il veicolo potrebbe non essere dotato di Sistema di Autosterzata o questo potrebbe non funzionare esattamente come descritto.

Per attivare il Sistema di Autosterzata:

1. Toccare **Comandi > Autopilot > Funzionalità Autopilot > Sistema di Autosterzata (Beta)**.
2. Dopo aver letto e compreso attentamente il messaggio visualizzato nella finestra a comparsa, toccare **Sì**.

Per utilizzare il Sistema di Autosterzata:

1. .
2. Se si desidera modificare la velocità impostata, ruotare la rotellina destra verso l'alto per aumentarla o verso il basso per diminuirla. Per ulteriori informazioni, vedere [Durante l'uso dell'Autopilot a pagina 122](#).
3. Per annullare il Sistema di Autosterzata, o premere il pedale del freno. Per ulteriori informazioni, vedere [Disinserimento della funzione Autopilot a pagina 121](#).

Quando si inserisce il Sistema di Autosterzata, la Model X conferma l'attivazione con un segnale acustico e visualizza brevemente un messaggio sul quadro strumenti per ricordare al conducente di concentrarsi sulla strada ed essere pronto ad assumere il controllo del veicolo in qualsiasi momento.

Per indicare che il Sistema di Autosterzata è disponibile (ma la Model X non viene sterzata attivamente), sul quadro strumenti viene visualizzata l'icona del Sistema di Autosterzata in grigio. In situazioni in cui il Sistema di Autosterzata non è disponibile, la relativa icona scompare. (Ad esempio, la velocità di guida non rientra nella velocità richiesta per l'azionamento del Sistema di Autosterzata.)

Per segnalare che il Sistema di Autosterzata è attivo, sul quadro strumenti la relativa icona viene visualizzata in blu.

Nel momento in cui il Sistema di Autosterzata è in grado di rilevare le linee di demarcazione delle corsie, la corsia di marcia viene visualizzata in blu sul quadro strumenti.

Quando il Sistema di Autosterzata è attivo, anche il Cruise Control adattativo al traffico è attivo.

Nelle situazioni in cui il limite di velocità non può essere rilevato durante il funzionamento del Sistema di Autosterzata, il sistema riduce la velocità di guida e imposta il limite della velocità di crociera a 45 mph (70 km/h). Sebbene sia possibile accelerare manualmente per superare il limite di velocità, Model X non frenerà per evitare gli ostacoli rilevati finché si preme il pedale dell'acceleratore. Il Sistema di Autosterzata rallenta il veicolo alla velocità limitata quando si rilascia il pedale dell'acceleratore. Uscendo dalla strada o disinserendo il Sistema di Autosterzata con Volante, è possibile tornare nuovamente alla velocità impostata, se desiderato.

**AVVERTENZA:** Il Sistema di Autosterzata è una funzione di supporto alla guida. Mantenere costantemente le mani sul volante Volante, prestare attenzione alle condizioni della strada e al traffico circostante e tenersi sempre pronti a intervenire immediatamente. La mancata osservanza di queste istruzioni potrebbe causare danni, lesioni personali o morte. È responsabilità del conducente familiarizzare con i limiti del Sistema di Autosterzata e le situazioni in cui potrebbe non funzionare come previsto. Per maggiori informazioni, vedere [Limitazioni e avvertenze a pagina 159](#).

## Cambio di corsia automatico

**NOTA:** A seconda del paese, della configurazione del veicolo, delle opzioni acquistate e della versione software, il veicolo potrebbe non essere dotato di Cambio di corsia automatico o questo potrebbe non funzionare esattamente come descritto.

Se si inserisce l'indicatore mentre il Sistema di Autosterzata è attivo, la Model X si sposta nella corsia adiacente nella direzione indicata dall'indicatore di direzione, a condizione che siano soddisfatte le seguenti condizioni:

- L'indicatore di direzione è stato azionato.
- Le linee di demarcazione delle corsie indicano che è consentito un cambio di corsia.
- A metà del cambio di corsia, la Model X deve rilevare il profilo esterno della linea di demarcazione della corsia prescelta. Se la linea di demarcazione delle corsie non viene rilevata, il cambio di corsia viene interrotto e la Model X ritorna sulla corsia di marcia originale.
- La visuale della telecamera non è ostruita.



# Funzionalità Autopilot

- Model X non rileva un veicolo che si trova in corrispondenza del punto cieco oppure veicoli o ostacoli tra il veicolo e il centro della corsia prescelta. Se viene rilevato un veicolo o altro ostacolo nella corsia prescelta, questo viene visualizzato in rosso sul quadro strumenti e la Model X non completa il cambio di corsia fin quando non sussistono le condizioni di sicurezza per farlo.



**AVVERTENZA:** Sebbene la funzione Autopilot sia stata progettata per rilevare i veicoli e gli ostacoli nelle corsie adiacenti, è responsabilità del conducente effettuare sempre gli opportuni controlli visivi per accertarsi che il cambio di corsia sia sicuro e appropriato. Se l'Autopilot non può cambiare corsia a causa di dati non appropriati, il quadro strumenti visualizza una serie di avvertenze. Pertanto, quando si utilizza il Cambio di corsia automatico, prestare sempre attenzione al quadro strumenti ed essere pronti a sterzare manualmente la Model X.

La velocità minima per l'Autopilot può variare in base alla regione, alle velocità di marcia delle corsie adiacenti e ad altri fattori. Essere sempre pronti a sterzare manualmente e a cambiare corsia secondo necessità. Mentre è in corso un cambio di corsia automatico, il Sistema di assistenza al sorpasso viene attivato per consentire alla Model X di accelerare e di avvicinarsi al veicolo antistante (vedere [Sistema di assistenza al sorpasso a pagina 123](#)).

Quando si inserisce un indicatore di direzione, l'Autopilot sposta la Model X una corsia alla volta. Se si intende spostarsi ancora su un'altra corsia, è necessario azionare nuovamente l'indicatore di direzione dopo aver completato il primo cambio di corsia.

Non appena la Model X cambia corsia, è importante monitorarne le prestazioni rimanendo vigili sul percorso di marcia davanti al veicolo e sull'area circostante. Rimanere pronti ad assumere il controllo del volante in qualsiasi momento. Mentre ci si sta inserendo nella corsia adiacente, la quadro strumenti visualizza il punto della corsia dove si sta dirigendo la Model X.

## Navigare con Autopilot

**NOTA:** A seconda del paese, della configurazione del veicolo, delle opzioni acquistate e della versione software, il veicolo potrebbe non essere dotato della funzione Navigare con Autopilot o questa potrebbe non funzionare esattamente come descritto.

Per abilitare la funzione Navigare con Autopilot, toccare **Comandi > Autopilot > Navigare con Autopilot (Beta)**. Quindi, per personalizzare il funzionamento di Navigare con Autopilot, toccare **Personalizzare Navigare con Autopilot**:

- **Abilitare all'inizio di ogni viaggio:** Scegliere se abilitare automaticamente la funzione Navigare con Autopilot per ogni percorso di navigazione. Quando la funzione è abilitata, il pulsante Navigare con Autopilot nell'elenco delle indicazioni stradali dettagliate è già abilitato all'inizio di ogni viaggio.

- **Cambi di corsia basati sulla velocità:** La funzione Navigare con Autopilot è progettata per eseguire cambi di corsia in base al percorso e alla velocità. I cambi di corsia basati sulla velocità sono opzionali. Utilizzare questa impostazione per disabilitare i cambi di corsia basati sulla velocità o specificare l'aggressività di cambio corsia tramite la funzione Navigare con Autopilot per raggiungere la velocità di crociera impostata (**Moderata**, **Media** o **Mad Max**).
- **Uscire corsia di sorpasso:** consente di scegliere se Navigare con Autopilot può abbandonare la corsia di sorpasso durante la navigazione verso una destinazione. Oltre ai cambi di corsia basati sul percorso e sulla velocità, Navigare con Autopilot richiede cambi di corsia per abbandonare quella di sorpasso come promemoria per rimanere nella corsia lenta quando non si è in fase di sorpasso. Selezionare **No** per disattivare questa funzione e mantenere la Model X in una corsia di sorpasso, tranne quando necessario per rimanere sul percorso di navigazione.
- **Richiedere conferma cambio corsia:** (se in dotazione) Per impostazione predefinita, Navigare con Autopilot richiede la conferma prima di procedere con un cambio corsia. Se il cambio corsia non viene confermato entro 3 secondi, viene emesso un segnale acustico che ricorda la conferma necessaria per la funzione Navigare con Autopilot.
- **Conferma cambio di corsia** È possibile specificare se o come si desidera essere avvisati di un cambio di corsia (**Off**, **Segnale acustico**, **Vibrazione** o **Entrambi**).

Se **Abilitare all'inizio di ogni viaggio** è attivata, Navigare con Autopilot si innesta automaticamente quando:

- Il Sistema di Autosterzata è attivo.
- Si sta procedendo verso una destinazione.
- Il veicolo viaggia su un'autostrada ad accesso controllato.

Se abilitato, il pulsante Navigare con Autopilot viene visualizzato nell'elenco delle indicazioni stradali dettagliate della mappa quando è attivo un percorso di navigazione e il percorso include almeno un'autostrada ad accesso controllato.

Se **Abilitare all'inizio di ogni viaggio** è disattivata, toccare il pulsante **Navigare con Autopilot** sopra le indicazioni stradali dettagliate per attivarla. Dopo aver selezionato Navigare con Autopilot, la funzione verrà inserita ogni volta che si inserisce il Sistema di Autosterzata.

L'icona di Navigare con Autopilot viene visualizzata nell'elenco delle indicazioni stradali dettagliate quando si sta procedendo verso una destinazione e la funzione Navigare con Autopilot è disponibile ma non attiva.

Se la funzione Navigare con Autopilot è attiva, l'icona è blu. Se **Abilitare all'inizio di ogni viaggio** è attivata, l'icona di Navigare con Autopilot viene selezionata ogni volta che si avvia la navigazione. Toccare l'icona per annullare la funzione Navigare con Autopilot e passare al Sistema di Autosterzata.



Quando la funzione Navigare con Autopilot è attiva, il pulsante Navigare con Autopilot diventa blu e il quadro strumenti visualizza la corsia di marcia sotto forma di linea blu singola di fronte alla Model X:

Le indicazioni stradali dettagliate mostrano l'icona del Sistema di Autosterzata accanto alle manovre da eseguire (ad esempio l'uscita da un'autostrada) mediante la funzione Navigare con Autopilot.

Quando Navigare con Autopilot è inserito, la Model X effettua automaticamente i cambi di corsia basati sulla velocità e basati sul percorso.

- **Cambi di corsia basati sulla velocità:** Navigare con Autopilot effettua un cambio di corsia per ridurre il tempo di guida previsto per raggiungere la destinazione. Ad esempio, se la Model X si trova dietro a un veicolo che viaggia a una velocità inferiore alla velocità di crociera impostata, Navigare con Autopilot si sposterà sulla corsia di sorpasso per superarlo. I cambi di corsia basati sulla velocità sono opzionali.
- **Cambi di corsia basati sul percorso:** Navigare con Autopilot effettua un cambio di corsia per portare il veicolo alla destinazione prevista. Ad esempio, Navigare con Autopilot si sposta sulla corsia di uscita non appena la Model X si avvicina alla rampa di uscita specificata dal percorso di navigazione.

Se si ignora il suggerimento di cambio corsia in base al percorso (ad esempio se si sta percorrendo la corsia di sinistra in prossimità di un'uscita da imboccare sul lato destro dell'autostrada), la funzione Navigare con Autopilot non sarà in grado di dirigere il veicolo verso la rampa di uscita; in questo caso viene ricalcolato il percorso per arrivare a destinazione.

**NOTA:** Durante la determinazione dei percorsi di navigazione e le manovre negli interscambi, Navigare con Autopilot considera se il conducente desidera utilizzare le corsie preferenziali per veicoli con elevato numero di persone (HOV). Quindi, verificare che l'impostazione **Usa corsie preferenziali** sia appropriata alle circostanze (vedere [Mappe e navigazione a pagina 193](#)). Se l'impostazione è disattivata, Navigare con Autopilot non utilizza nessuna corsia HOV, indipendentemente dall'ora. Se l'impostazione è attiva, Navigare con Autopilot utilizza le corsie HOV quando applicabile.



**AVVERTENZA:** La funzione Navigare con Autopilot potrebbe non sempre tentare di imboccare una rampa o effettuare un cambio corsia, anche quando stabilito dal percorso di navigazione. Rimanere sempre vigili e preparati a intervenire sul volante in prossimità di una rampa di uscita o a effettuare un cambio corsia per prepararsi a una rampa di uscita o a un interscambio.

La funzione Navigare con Autopilot viene attivata e disattivata in base al tipo di strada su cui si sta circolando. Quando la funzione Navigare con Autopilot è attiva e ci si avvicina a una rampa di uscita o uno svincolo autostradale sul percorso di navigazione, viene inserito l'indicatore di

direzione adeguato e il Sistema di Autosterzata esegue la manovra della Model X per imboccare la rampa di uscita o lo svincolo autostradale.

Quando si lascia un'autostrada ad accesso controllato, la funzione Navigare con Autopilot viene disattivata e il Sistema di Autosterzata riattivato. Viene emesso inoltre un segnale acustico e il quadro strumenti visualizza la corsia di marcia in blu (anziché la singola linea blu di fronte alla Model X). Quando la funzione Navigare con Autopilot viene disattivata, il Sistema di Autosterzata rimane attivo. Rimanere sempre pronti ad adottare le misure necessarie.

**NOTA:** Navigare con Autopilot è una funzione di supporto alla guida. Mantenere costantemente le mani sul volante. Prestare attenzione alle condizioni della strada e al traffico circostante e tenersi sempre pronti a intervenire immediatamente. La mancata osservanza di queste istruzioni potrebbe causare danni, lesioni personali o morte. È responsabilità del conducente familiarizzare con i limiti della funzione Navigare con Autopilot e le situazioni in cui potrebbe non funzionare come previsto. Per maggiori informazioni, vedere [Limitazioni e avvertenze a pagina 159](#).

## Disinserimento della funzione Autopilot

Il Cruise Control adattivo al traffico viene annullato quando:

- Si preme il pedale del freno.
- Si supera la velocità di 85 mph (140 km/h).
- Si innesta la retromarcia, la posizione di parcheggio o il folle.
- Una portiera è aperta.
- Si verifica una Frenata Automatica d'Emergenza (vedere [Sistema di Prevenzione delle Collisioni a pagina 169](#)).
- La cintura di sicurezza del conducente viene slacciata e/o il conducente esce dal veicolo.

Quando il Cruise Control adattivo al traffico viene annullato, l'icona della velocità di crociera sul quadro strumenti diventa grigia a indicare che il Cruise Control adattivo al traffico non è più attivo.

Il Sistema di Autosterzata viene annullato quando viene intrapresa una delle seguenti azioni. Inoltre, il Sistema di Autosterzata viene annullato quando:

- Si supera la velocità di 85 mph (140 km/h).
- Si assume il comando dello sterzo manualmente.
- Il conducente non risponde ai ripetuti avvisi di tenere le mani sul volante e ai successivi messaggi visualizzati sul quadro strumenti (vedere [Attenzione del conducente a pagina 124](#)).

Quando il Sistema di Autosterzata viene annullato, viene emesso un segnale acustico e l'icona del Sistema di Autosterzata diventa grigia per segnalare che il Sistema di Autosterzata non è più attivo oppure scompare per segnalare che al momento non è disponibile.





# Funzionalità Autopilot

Navigare con Autopilot viene annullato quando il Sistema di Autosterzata viene annullato, come descritto sopra. Inoltre, Navigare con Autopilot viene annullato quando:

- Si tocca il pulsante Navigare con Autopilot sull'elenco delle direzioni stradali dettagliate sulla mappa. In questo caso, il Sistema di Autosterzata rimane attivo.
- Il veicolo lascia un'autostrada ad accesso controllato. In questa situazione, il Sistema di Autosterzata rimane attivo.

Quando Navigare con Autopilot viene annullato ma il Sistema di Autosterzata rimane attivo, viene emesso un segnale acustico e la linea blu singola visualizzata sulla corsia di marcia si trasforma in una doppia linea blu su entrambi i lati della corsia.

Quando il Cruise Control adattativo al traffico o il Sistema di Autosterzata viene annullato, la Model X non procede per inerzia. Al contrario, la frenata rigenerativa rallenta la Model X in modo simile a quando si toglie il piede dal pedale dell'acceleratore quando si guida senza Cruise Control adattativo (vedere [Frenata rigenerativa a pagina 86](#)).

## Durante l'uso dell'Autopilot

Quando il Cruise Control adattativo al traffico è attivo e l'Autopilot sta mantenendo una velocità impostata, la velocità viene evidenziata in blu sul quadro strumenti.

Quando il Sistema di Autosterzata è attivo, l'icona della Volante è blu e le linee di demarcazione della corsia vengono evidenziate in blu sullo schermo.

Per visualizzare ulteriori informazioni sulla strada e sull'area circostante, ad esempio segnaletica, semafori e oggetti (come bidoni della spazzatura e pali), toccare **Comandi > Autopilot > Anteprima visualizzazione guida autonoma al massimo potenziale**.

Se non è possibile rilevare le linee di demarcazione delle corsie, il sistema di Autosterzata potrebbe stabilire la corsia in base al veicolo antecedente. Nella maggior parte dei casi, il Sistema di Autosterzata cerca di portare la Model X al centro della corsia di marcia. Tuttavia, potrebbero verificarsi situazioni in cui il Sistema di Autosterzata segue un percorso di marcia che è decentrato rispetto alla corsia, ad esempio quando rileva la presenza di guardrail.

## Mantenimento della velocità impostata

Quando l'Autopilot è attivo, la Model X mantiene la velocità di crociera impostata ogni volta che non viene rilevato alcun veicolo antistante. Quando si viaggia alla velocità di crociera dietro un veicolo, la Model X accelera e decelera secondo necessità per mantenere la distanza di sicurezza stabilita (vedere [Regolazione della distanza di sicurezza a pagina 122](#)), fino alla velocità impostata.

È possibile accelerare manualmente in qualsiasi momento premendo il pedale dell'acceleratore, ma quando si rilascia il pedale, la Model X ripristina la velocità di crociera sulla velocità impostata.

Model X Inoltre, regola la velocità di crociera all'ingresso e all'uscita dalle curve.

Quando la Model X sta attivamente rallentando per mantenere la distanza di sicurezza selezionata dal veicolo antistante, le luci dei freni si accendono. È possibile avvertire un leggero movimento del pedale del freno. Tuttavia, quando la Model X sta accelerando, il pedale dell'acceleratore non si muove.

## Modifica della velocità impostata

Ruotare la rotellina destra verso l'alto per aumentare la velocità impostata o verso il basso per diminuirla.

Possono essere necessari alcuni secondi prima che la Model X raggiunga la nuova velocità di crociera.

## Regolazione della distanza di sicurezza

La distanza di sicurezza minima è 2.

Ogni impostazione corrisponde a una distanza che rappresenta il tempo impiegato dalla Model X a raggiungere, dalla sua posizione attuale, il paraurti posteriore del veicolo antistante. La funzione Autopilot mantiene l'impostazione finché non viene cambiata dal conducente.

## Arresto e rallentamento

Quando il veicolo si sposta a una velocità significativamente superiore rispetto ai veicoli nelle corsie adiacenti, la Model X riduce automaticamente la velocità di guida. Questa funzione è particolarmente utile in situazioni di traffico intenso o quando i veicoli si spostano continuamente tra le diverse corsie. Quando la Model X rileva la presenza di altri veicoli che viaggiano a velocità notevolmente inferiori, il quadro strumenti evidenzia le linee di demarcazione delle corsie adiacenti con opportune frecce e i veicoli rilevati in grigio; inoltre, la Model X riduce la velocità secondo necessità. Per escludere temporaneamente questa funzione, premere il pedale dell'acceleratore.

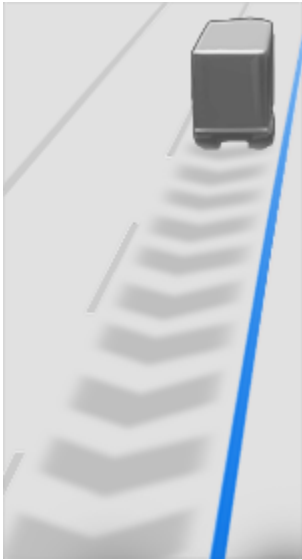

Quando si viaggia dietro un veicolo, l'Autopilot rimane in funzione a basse velocità, anche quando la Model X si ferma. Ad esempio, l'Autopilot rimane attivo anche se la Model X rallenta fino a un arresto completo o quasi completo in condizioni di traffico intenso su un'autostrada. Quando il traffico inizia a muoversi più rapidamente, l'Autopilot accelera nuovamente il veicolo fino a raggiungere la velocità impostata.

A volte, quando la Model X si arresta completamente, l'Autopilot passa nello stato Metti in attesa. In questo caso, premere brevemente l'acceleratore per ripristinare la velocità di crociera.



Quando lo stato METTI IN ATTESA è attivo, il quadro strumenti visualizza l'icona METTI IN ATTESA e un messaggio che indica la necessità di ripristinare la funzione Cruise Control.

Model X passa alla modalità Metti in attesa con l'Autopilot attivo nelle seguenti circostanze:

- Model X È stata ferma per 5 minuti.
- Model X Rileva un pedone (lo stato Metti in attesa potrebbe disattivarsi quando il pedone non viene più rilevato).
- Model X Perde improvvisamente la visibilità del veicolo antistante.
- Viene rilevato un ostacolo davanti alla Model X.

## Guida in prossimità o lungo le uscite

Quando si viaggia alla velocità di crociera in prossimità di un'uscita lungo un'autostrada ad accesso controllato e si attiva l'indicatore di direzione in prossimità della rampa di uscita, l'Autopilot presuppone che si stia per uscire e inizia a rallentare la Model X. Se non si imbocca la rampa di uscita, l'Autopilot ripristina la guida alla velocità di crociera impostata.

Nelle regioni con guida a destra, ciò accade solo quando il conducente inserisce l'indicatore di direzione destro mentre guida sulla prima corsia a destra a una distanza massima di 164 piedi (50 metri) da un'uscita. Lo stesso vale nelle regioni con guida a sinistra, quando il conducente accende l'indicatore di direzione sinistro mentre guida sulla prima corsia a sinistra a una distanza massima di 164 piedi (50 metri) da un'uscita.

**NOTA:** Se Navigare con Autopilot è attivo, la Model X esegue un cambio di corsia basato sul percorso per entrare nella corsia di uscita e prendere la rampa di uscita prevista dal percorso di navigazione.

Se attivato in corrispondenza di svincoli autostradali o rampe di uscita, il Cruise Control adattativo al traffico può ridurre la velocità impostata in incrementi di 5 mph (5 km/h), fino a una velocità di 25 mph (40 km/h), per garantire una maggiore corrispondenza con le velocità riportate da altri veicoli Tesla che si sono trovati in quella posizione specifica. Per ignorare questa funzione e continuare alla velocità impostata, premere il pedale dell'acceleratore. La nuova velocità impostata viene mantenuta per l'intera percorrenza dello svincolo autostradale o per l'intera percorrenza della rampa di uscita (a meno che non ignori o non si annulli la funzione Autopilot). Dopo uno svincolo autostradale o una rampa di uscita, la velocità impostata viene ripristinata o cambia secondo necessità in base alla nuova posizione. Ad esempio, se ci si immette in un'autostrada differente, la velocità di crociera impostata torna a quella utilizzata prima dell'interscambio.



**AVVERTENZA:** In alcuni casi (ad esempio, quando non sono disponibili dati sufficienti), la funzione Cruise control adattativo potrebbe non ridurre automaticamente la velocità impostata in corrispondenza di un interscambio in autostrada o di una rampa di uscita. Non fare affidamento al Cruise control adattativo per stabilire la corretta velocità di guida. Tesla raccomanda di guidare a una velocità sicura in base alle condizioni della strada ed entro i limiti imposti.

Quando si impegna a velocità di crociera la rampa di ingresso di un'autostrada ad accesso controllato, l'Autopilot regola automaticamente la velocità di crociera impostata sul limite di velocità dell'autostrada, più l'eventuale compensazione specificata. Se Navigare con Autopilot è inserito, viene disinserito quando si esce dall'autostrada ad accesso controllato (vedere [Disinserimento della funzione Autopilot a pagina 121](#)). In questo caso, il Sistema di Autosterzata rimane attivo.

## Sistema di assistenza al sorpasso

Inserire l'indicatore di direzione momentaneamente per accelerare la Model X verso il veicolo che la precede. Premendo momentaneamente la, è possibile accelerare rapidamente alla velocità impostata senza dover premere il pedale finché:

- Il Cruise control adattativo è in funzione e rileva un veicolo nello spazio antistante.
- Non viene rilevato alcun ostacolo o veicolo nella corsia prescelta.



# Funzionalità Autopilot

- Model X il veicolo viaggia a una velocità inferiore alla velocità impostata, ma superiore a 45 mph (72 km/h).

**NOTA:** Se il Sistema di Autosterzata è attivo e si inserisce l'indicatore di direzione a fondo, la Model X cambia corsia automaticamente (vedere [Cambio di corsia automatico a pagina 119](#)).

Model X arresta l'accelerazione quando si raggiunge la velocità di crociera impostata, se il cambio di corsia impiega troppo tempo o se la Model X si avvicina troppo al veicolo antistante. Model X inoltre arresta l'accelerazione se si disinserisce l'indicatore di direzione.

## Sistemi di Avvertimento stop e Avvertimento semafori

Mentre è in uso il Sistema di Autosterzata, se la Model X rileva che potrebbe non fermarsi a un semaforo rosso o a uno stop, il quadro strumenti visualizza un'avvertenza e attiva un segnale acustico. In questo caso, **METTERE IN ATTO TEMPESTIVAMENTE LE NECESSARIE AZIONI CORRETTIVE!**

Le avvertenze visive e acustiche vengono disattivate dopo qualche secondo o quando si preme il pedale del freno, a seconda di quale condizione si verifichi per prima.

Solo per sistemi di Avvertimento stop e Avvertimento semafori. Non rallenta o arresta la Model X in presenza di semafori rossi, segnali di stop, segnaletica stradale ecc. Se il veicolo dispone del Controllo dei semafori e degli stop, è possibile attivare questa funzione per arrestare automaticamente la Model X in presenza di semafori e segnali di stop (vedere [Controllo dei semafori e degli stop a pagina 140](#)).

## Veicoli di emergenza

Se disponibile nel mercato di appartenenza, la Model X riduce automaticamente la velocità di guida quando vengono rilevate le luci di un veicolo di emergenza, quando si usa l'Autopilot in orari notturni su strade ad alta velocità. In queste situazioni, il quadro strumenti visualizza un messaggio informativo per segnalare che il veicolo sta rallentando. Viene inoltre emesso un segnale acustico e viene visualizzato un promemoria che indica di tenere le mani sul volante della Volante. Quando non si rilevano più le luci, il sistema Autopilot ripristina la velocità di crociera. In alternativa, è possibile toccare l'acceleratore per ripristinare la velocità di crociera.

Non dipendere dalle funzioni Autopilot per determinare la presenza di veicoli di emergenza. Model X potrebbe non rilevare le luci dei veicoli di emergenza. Non distogliere mai lo sguardo dalla strada ed essere sempre pronti ad adottare immediatamente misure correttive.

## Riprendere subito il controllo

Nei casi in cui Autopilot non è in grado di sterzare la Model X, viene emesso un segnale acustico e sul quadro strumenti viene visualizzato il seguente messaggio:



**Riprendere subito il controllo**

Quando compare questo messaggio, **riprendere immediatamente il controllo dello sterzo.**

## Attenzione del conducente

Il Sistema di Autosterzata determina il modo migliore per sterzare la Model X. Quando il sistema è attivo, il conducente deve mantenere il controllo del volante. Se il sistema non rileva le mani del conducente sul volante per un determinato periodo di tempo, una luce blu lampeggiante viene visualizzata nella parte superiore della sezione del quadro strumenti relativa allo stato della vettura insieme al seguente messaggio:



**Applicare una leggera forza sterzante al volante**

Quando vengono rilevate le mani sul volante, il messaggio scompare e il Sistema di Autosterzata riprende il normale funzionamento. Il Sistema di Autosterzata rileva la presenza delle mani sul volante riconoscendo una leggera resistenza mentre il volante sterza oppure riconoscendo l'intervento del conducente che sterza in modo anche molto lieve il volante, senza la forza necessaria per riprendere il controllo. Il Sistema di Autosterzata rileva la presenza delle mani sul volante se il conducente attiva un indicatore di direzione o utilizza uno qualsiasi dei pulsanti sul volante, compresa la rotellina di scorrimento.

Il sistema richiede di prestare attenzione all'area circostante e di essere sempre pronti a prendere il controllo. Se il Sistema di Autosterzata ancora non rileva le mani sul volante, la spia lampeggiante nella sezione del quadro strumenti relativa allo stato della vettura aumenta di frequenza e viene emesso un segnale acustico.

Se si continua a ignorare la richiesta del Sistema di Autosterzata di assumere il controllo del veicolo esercitando una leggera forza sul volante, il sistema viene disattivato per il resto del tragitto e viene visualizzato il messaggio seguente che richiede di guidare il veicolo manualmente.



**Autopilot non disponibile per la guida corrente. Avviso dell'Autopilot - Avvisi di attenzione ignorati.**



Per il resto della guida, il conducente dovrà sterzare manualmente. Il Sistema di Autosterzata sarà di nuovo disponibile per il tragitto successivo (dopo aver arrestato la Model X e innestato la marcia di stazionamento).

Se il conducente non riprende il controllo manuale dello sterzo, il sistema di Autosterzata emette un segnale acustico continuo, accende i lampeggianti di avvertenza e rallenta il veicolo fino all'arresto completo.

## Sospensione di Autopilot

L'uso delle funzioni di Autopilot verrà sospeso se viene rilevato un suo uso improprio.

L'uso del Sistema di Autosterzata e Guida autonoma al massimo potenziale (con supervisione) viene sospeso per una settimana se l'utente o un altro conducente del veicolo riceve tre avvisi dell'Autopilot. L'avviso si verifica quando il sistema Autopilot si disattiva per la parte restante di un viaggio dopo che il conducente ha ricevuto diversi avvisi acustici e visivi per disattenzione.

È possibile vedere il numero residuo di avvisi prima che l'accesso all'Autopilot venga sospeso toccando **Comandi > Autopilot**.

Un avviso viene dimenticato dopo 7 giorni a condizione che non venga ricevuto un ulteriore avviso in quel lasso di tempo.

**NOTA:** Se si accede al Sistema di Autosterzata e Guida autonoma al massimo potenziale (con supervisione) è sospeso, è possibile utilizzare il Cruise Control adattativo al traffico e tutte le funzioni di sicurezza attiva sono ancora abilitate.

In alcune circostanze potrebbe essere necessario l'intervento del conducente che pertanto deve riprendere il controllo del veicolo per mantenere una guida sicura. La disattivazione attivata dal conducente non è considerata utilizzo improprio ed è un'operazione prevista.



## Cruise Control adattativo

**NOTA:** A seconda del paese, della configurazione del veicolo, delle opzioni acquistate e della versione software, il veicolo potrebbe non essere dotato di Cruise Control adattativo al traffico o questo potrebbe non funzionare esattamente come descritto. Se il veicolo non è dotato di questa funzione, fare riferimento al manuale d'uso disponibile sul touchscreen del veicolo per le istruzioni su come utilizzare il Cruise Control.

**NOTA:** Il Cruise Control adattativo al traffico è una funzione BETA.

Il Cruise Control adattativo al traffico determina quando è presente un veicolo antistante sulla stessa corsia. Se lo spazio antistante la Model X è libero, il Cruise Control adattativo è progettato per consentire una guida costante alla velocità impostata. Quando viene rilevata la presenza di un veicolo, il Cruise Control adattativo fa rallentare la Model X in modo da mantenere la distanza di sicurezza selezionata dal veicolo antistante, fino al raggiungimento della velocità impostata. Anche se si utilizza il Cruise Control adattativo, è comunque sempre necessario guardare la strada davanti a sé e azionare manualmente i freni quando necessario.

Il Cruise Control adattativo va utilizzato principalmente nei tragitti su strade asciutte e diritte, come ad esempio autostrade.

**AVVERTENZA:** Assicurarsi che tutte le telecamere e i sensori (se in dotazione) siano puliti prima di mettersi alla guida. Telecamere e sensori sporchi, nonché condizioni ambientali come pioggia e linee di demarcazione della corsia poco visibili, possono influire sulle prestazioni del sistema Autopilot.

**AVVERTENZA:** il Cruise Control adattativo viene fornito puramente per assistere nella guida e non costituisce un sistema di avviso di pericolo di collisione o di prevenzione delle collisioni. Il conducente deve comunque prestare estrema attenzione, guidare con prudenza e mantenere sempre il controllo del veicolo. Non affidarsi mai esclusivamente al Cruise Control adattativo per rallentare la Model X. Guardare sempre la strada davanti a sé ed essere sempre pronti a frenare. La mancata osservanza di queste precauzioni può causare lesioni gravi e morte.

**AVVERTENZA:** Benché il Cruise Control adattativo sia in grado di rilevare pedoni e ciclisti, non affidarsi mai esclusivamente al Cruise Control adattativo per rallentare la Model X. Guardare sempre la strada davanti a sé ed essere sempre pronti a frenare. La mancata osservanza di queste precauzioni può causare lesioni gravi e morte.

**AVVERTENZA:** Non utilizzare il Cruise Control adattativo su percorsi tortuosi con curve strette e su superfici stradali ghiacciate o scivolose o quando le condizioni meteorologiche (forte pioggia, vento, nebbia e così via) rendono poco sicura la guida a una velocità costante. Il Cruise Control adattativo non adatta la velocità di guida alle condizioni stradali e di guida.

## Utilizzare il Cruise Control adattativo al traffico

Per attivare il Cruise Control adattativo al traffico quando non viene rilevato nessun veicolo davanti al proprio, la velocità minima è di 18 mph (30 km/h), a meno che non siano presenti determinate condizioni ambientali e del veicolo, nel qual caso è possibile attivare il sistema a velocità inferiori. Se viene rilevato un veicolo davanti al proprio, è possibile attivare il Cruise Control adattativo al traffico a qualsiasi velocità, anche quando si è fermi, purché la Model X si trovi a una distanza di almeno 5 piedi (1,5 m) dal veicolo rilevato e che siano presenti determinate condizioni ambientali e del veicolo.

**NOTA:** La velocità di crociera massima è di 90 mph (150 km/h). È responsabilità del conducente guidare a una velocità adeguata alle condizioni stradali e nel rispetto dei limiti di velocità.



Quando il Cruise Control adattativo al traffico è disponibile ma non inserito, l'icona della velocità di crociera sul quadro strumenti sarà grigia. Il numero di colore grigio rappresenta la velocità di crociera che sarà impostata quando si inserisce il Cruise Control adattativo al traffico.



Quando il Cruise Control adattativo al traffico è impostato a una determinata velocità, l'icona diventa blu e mostra la velocità di crociera impostata.

1. Se disponibile, è possibile inserire il Cruise Control adattativo al traffico per farlo corrispondere al limite di velocità o alla velocità corrente del veicolo. Scegliere:
  - Per attivare il Cruise Control adattativo al traffico *alla velocità di guida corrente*, spostare la leva dell'Autopilot verso l'alto o verso il basso una volta e rilasciare il pedale dell'acceleratore per far sì che il Cruise Control adattativo al traffico mantenga la velocità di crociera.

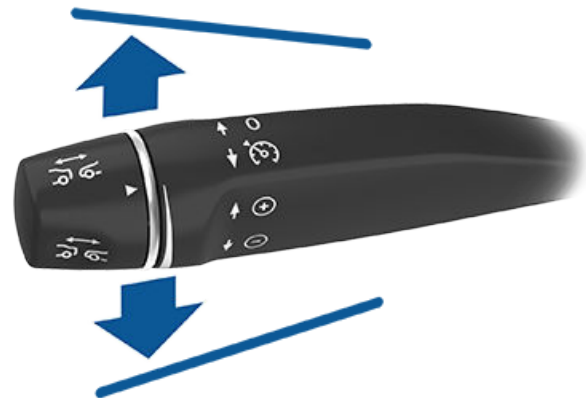





- Per attivare il Cruise Control adattativo al traffico *al limite di velocità attualmente rilevato*, tirare la leva dell'Autopilot verso di sé una volta e rilasciare il pedale dell'acceleratore per far sì che il Cruise Control adattativo al traffico mantenga la velocità di crociera.

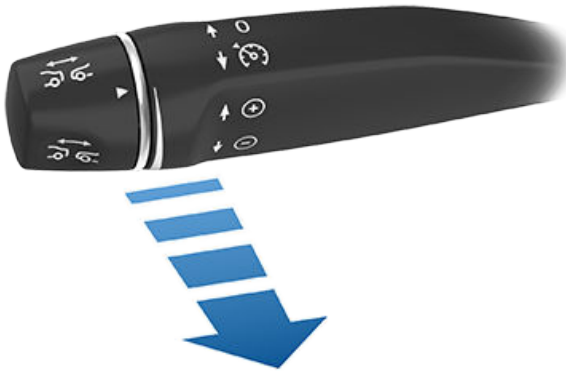

**NOTA:** Se **Attivazione Autopilot** è impostato su **Tirare una volta**, spostando verso di sé una volta la leva dell'Autopilot attiva il Sistema di Autosterzata (vedere [Sistema di Autosterzata a pagina 132](#)). Toccare **Comandi > Autopilot > Attivazione Autopilot** e scegliere **Tirare due volte** per utilizzare il Cruise Control adattativo al traffico indipendentemente dal Sistema di Autosterzata quando si sposta verso di sé.

**NOTA:** Se si sceglie di attivare il Cruise Control adattativo al traffico al limite di velocità attualmente rilevato, è possibile specificare una compensazione. Toccare **Comandi > Autopilot > Compens. velocità impostata**. È possibile scegliere una compensazione **Fissa**, in cui la velocità di crociera viene regolata in base a un numero specifico di mph (km/h) su tutte le strade, oppure una **Percentuale**, in cui la velocità di crociera viene regolata come percentuale del limite di velocità rilevato. Se si tira la leva dell'Autopilot verso di sé quando la velocità di guida è già superiore al limite, viene impostata la velocità attuale invece di quella del limite di velocità. Spostando la leva dell'Autopilot verso l'alto o verso il basso quando la velocità di crociera è pari al limite di velocità, la velocità impostata diventa la velocità di guida attuale.

A questo punto entra in funzione un segnale acustico che indica l'attivazione del Cruise Control adattativo al traffico.

**AVVERTENZA:** Se si regola la velocità di crociera in base al limite di velocità e il limite cambia, la velocità di crociera impostata potrebbe restare invariata.

**AVVERTENZA:** non affidarsi esclusivamente al Cruise Control adattativo al traffico o al Sistema di Assistenza per la Velocità per determinare la velocità di crociera appropriata o precisa. È responsabilità del conducente guidare a una velocità adeguata alle condizioni stradali e nel rispetto dei limiti di velocità applicabili.

2. Per modificare la velocità del veicolo mentre si utilizza il Cruise Control adattativo al traffico, è possibile utilizzare la rotellina destra o la leva dell'Autopilot. Per i dettagli, vedere [Modifica della velocità di crociera a pagina 127](#).
3. Per annullare il Cruise Control adattativo al traffico, allontanare la leva da sé una volta oppure premere il pedale del freno. Per ulteriori informazioni, vedere [Annullamento e ripristino a pagina 130](#).

## Modifica della velocità di crociera

Per modificare la velocità di crociera impostata utilizzando il Cruise Control adattativo al traffico, spostare la leva dell'Autopilot verso l'alto (aumento) o verso il basso (riduzione) finché l'icona sul quadro strumenti non mostra la velocità di crociera desiderata.

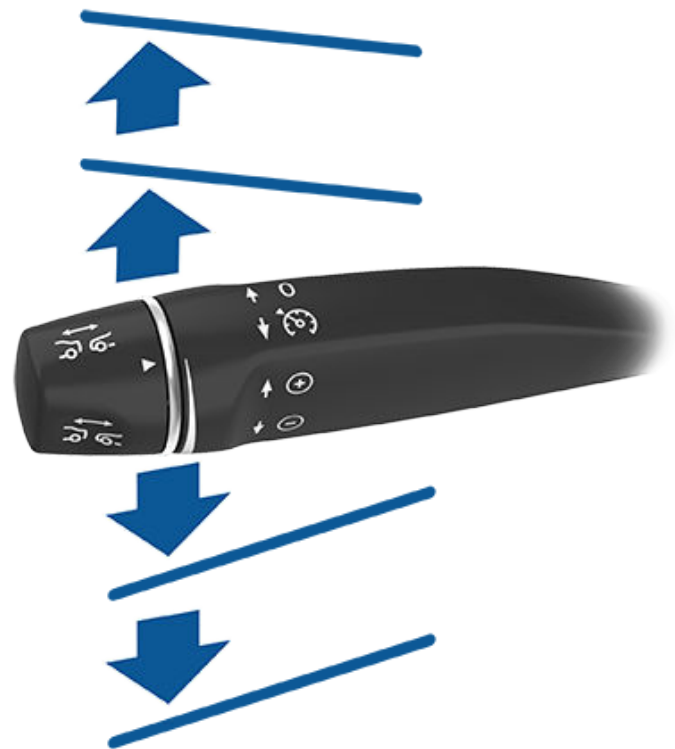

Per aumentare/ridurre la velocità di 1 mph (1 km/h), spostare la leva verso l'alto o verso il basso nella prima posizione e rilasciarla. Per aumentare/ridurre la velocità all'incremento di 5 mph (5 km/h) più prossimo, spostare la leva verso l'alto o verso il basso nella seconda posizione e rilasciarla. Ad esempio, se si viaggia a 57 mph e si sposta la leva verso l'alto nella seconda posizione, quindi la si rilascia, la velocità passa a 60 mph. È inoltre possibile aumentare/ridurre la velocità mantenendo la leva nella posizione completamente sollevata/abbassata e rilasciandola quando l'icona sul quadro strumenti mostra la velocità di crociera desiderata.

È possibile anche tenere tirata la leva dell'Autopilot verso di sé per circa mezzo secondo per impostare la velocità di crociera in base al limite di velocità rilevato.





**NOTA:** Possono essere necessari alcuni secondi prima che la Model X raggiunga la nuova velocità di crociera, a patto che la Model X non si trovi dietro a un veicolo che procede a velocità inferiore a quella impostata.

## Guidare alla velocità impostata

Il Cruise Control adattativo mantiene la velocità di crociera impostata ogni volta che non viene rilevato alcun veicolo di fronte alla Model X. Quando si viaggia dietro a un veicolo rilevato, il Cruise Control adattativo accelera e decelera la Model X in base alle necessità per mantenere la distanza di sicurezza scelta (vedere [Regolazione della distanza dal veicolo antistante a pagina 129](#)), senza superare la velocità impostata.

Il Cruise Control adattativo regola anche la velocità di crociera all'ingresso e all'uscita dalle curve.

È possibile accelerare manualmente in qualsiasi momento durante la guida a una velocità impostata, ma rilasciando l'acceleratore, il Cruise Control adattativo ripristina la guida alla velocità impostata.

**NOTA:** quando il Cruise Control adattativo rallenta la Model X per mantenere la distanza selezionata dal veicolo antistante, le luci dei freni si accendono per avvertire gli altri conducenti che si sta rallentando. È possibile avvertire un leggero movimento del pedale del freno. Tuttavia, quando la funzione Cruise Control adattativo sta accelerando la Model X, il pedale dell'acceleratore non si sposta.

**AVVERTENZA:** Il Cruise Control adattativo può, in determinate circostanze, frenare la Model X in modo imprevisto o quando non è necessario. Ciò può essere dovuto a veicoli antistanti a distanza ravvicinata o al rilevamento di veicoli od oggetti nelle corsie adiacenti (in particolar modo in curva), ecc.

**AVVERTENZA:** A causa delle limitazioni inerenti il sistema GPS (Global Positioning System) di bordo, si potrebbero verificare situazioni in cui la Model X rallenta, in particolare in prossimità di uscite o di rampe di uscita dove viene rilevata una curva e/o quando, durante la navigazione verso una destinazione, non viene seguito il percorso.

**AVVERTENZA:** Il Cruise Control adattativo al traffico potrebbe non rilevare oggetti e, soprattutto se si viaggia a velocità superiori a 50 mph (80 km/h), potrebbe non frenare/decelerare se un veicolo o un oggetto si trova solo parzialmente nella corsia di marcia o quando il veicolo antistante si sposta dal percorso di marcia e ci si trova davanti a un veicolo o un oggetto lento o immobile. Prestare sempre attenzione alla strada davanti a sé ed essere sempre pronti a prendere immediatamente azioni correttive. Se si fa affidamento esclusivamente sul Cruise Control adattativo per evitare collisioni, potrebbero prodursi lesioni gravi o letali. Inoltre, il Cruise Control adattativo al traffico può reagire a veicoli e oggetti che in realtà non sono presenti o che non si trovano nella corsia di marcia, causando il rallentamento della Model X quando non è necessario.



**AVVERTENZA:** Il Cruise Control adattativo potrebbe non essere in grado di fornire l'adeguato controllo della velocità a causa di capacità limitate di frenata e di salite. Inoltre, può effettuare una valutazione errata della distanza dal veicolo antistante. La guida in discesa può aumentare la velocità di guida, facendo sì che la Model X superi la velocità impostata (e potenzialmente i limiti consentiti dalla segnaletica stradale). Non affidarsi mai al Cruise Control adattativo al traffico per rallentare la Model X sufficientemente da impedire una collisione. Non distogliere mai lo sguardo dalla strada durante la guida ed essere sempre pronti a prendere azioni correttive, quando necessario. Facendo affidamento sul Cruise Control adattativo al traffico per rallentare la velocità di guida ed evitare collisioni, si possono causare lesioni gravi o letali.

## Stato METTI IN ATTESA

Quando si viaggia dietro un veicolo, il Cruise control adattativo rimane in funzione a basse velocità, anche quando la Model X si ferma. Quando il veicolo riprende a muoversi, il Cruise control adattativo ripristina il funzionamento alla velocità impostata. Tuttavia, nelle seguenti circostanze, il Cruise control adattativo passa allo stato **METTI IN ATTESA**. In tal caso, è necessario premere brevemente il pedale dell'acceleratore o tirare la leva dell'Autopilot verso di sé (vedere [Annullamento e ripristino a pagina 130](#)) per ripristinare la guida. Quando lo stato **METTI IN ATTESA** è attivo, il quadro strumenti visualizza l'icona **METTI IN ATTESA** e un messaggio che indica la necessità di ripristinare la funzione Cruise Control. Le seguenti circostanze possono portare il Cruise control adattativo ad attivare lo stato **METTI IN ATTESA**:

- Model X è stato fermo per 5 minuti.
- Model X rileva un pedone (lo stato **METTI IN ATTESA** potrebbe disattivarsi quando il pedone non viene più rilevato).
- Model X Perde improvvisamente la visibilità del veicolo antistante.
- Viene rilevato un ostacolo davanti alla Model X.

## Guida in prossimità o lungo le uscite

Quando si viaggia in prossimità di un'uscita lungo un'autostrada ad accesso controllato e si attiva l'indicatore di direzione verso la rampa di uscita, il Cruise Control adattativo al traffico presuppone che si stia per uscire e inizia a rallentare la Model X. Se non si imbecca la rampa di uscita, il Cruise control adattativo ripristina la guida alla velocità impostata. Nelle regioni con guida a destra, ciò accade solo quando il conducente accende l'indicatore di direzione lato destro mentre guida sulla prima corsia a destra a una distanza massima di 164 piedi (50 metri) da un'uscita. Lo stesso vale nelle regioni con guida a sinistra; quando il conducente accende l'indicatore di direzione lato sinistro mentre guida sulla prima corsia a sinistra a una distanza massima di 164 piedi (50 metri) da un'uscita.



Quando si impegna a velocità di crociera l'ingresso di un'autostrada ad accesso controllato, il Cruise Control adattativo al traffico regola automaticamente la velocità di crociera impostata sul limite di velocità dell'autostrada, più l'eventuale compensazione specificata.

**NOTA:** Il sistema di navigazione GPS (Global Positioning System) di bordo determina se si sta guidando in una regione con guida a destra o a sinistra. Nelle zone in cui non ci sono dati GPS disponibili (ad esempio quando il segnale è debole), accendendo l'indicatore di direzione in prossimità di un'uscita la funzione Cruise Control adattativo al traffico non rallenta la Model X.

Se attivato in corrispondenza di interscambi in autostrada o rampe di uscita, il Cruise Control adattativo al traffico può ridurre la velocità impostata in incrementi di 5 mph (5 km/h), fino a una velocità di 25 mph (40 km/h), per garantire una maggiore corrispondenza con le velocità riportate da altri veicoli Tesla che si sono trovati in quella posizione specifica. Per escludere questa funzione e continuare alla velocità impostata, premere il pedale dell'acceleratore o spostare la leva dell'Autopilot. La nuova velocità impostata viene mantenuta per l'intero interscambio o durante la percorrenza dell'intera rampa di uscita (a meno che non si escluda o non si annulli la funzione Cruise control adattativo). Dopo uno svincolo autostradale o una rampa di uscita, la velocità impostata viene ripristinata o cambia secondo necessità in base alla nuova posizione. Ad esempio, se ci si immette in un'autostrada differente, la velocità di crociera impostata torna a quella utilizzata prima dell'interscambio.

**AVVERTENZA:** In alcuni casi (ad esempio, quando non sono disponibili dati sufficienti), la funzione Cruise control adattativo potrebbe non ridurre automaticamente la velocità impostata in corrispondenza di un interscambio in autostrada o di una rampa di uscita. Non fare affidamento al Cruise control adattativo per stabilire la corretta velocità di guida. Tesla raccomanda di guidare a una velocità sicura in base alle condizioni della strada ed entro i limiti imposti.

## Regolazione della distanza dal veicolo antistante

Per regolare la distanza di sicurezza da mantenere tra la Model X e un veicolo antistante, ruotare la leva dell'Autopilot. Ogni impostazione corrisponde a una distanza che rappresenta il tempo impiegato dalla Model X a raggiungere, dalla sua posizione attuale, il paraurti posteriore del veicolo antistante. L'impostazione scelta viene mantenuta fino alla successiva modifica manuale.

La distanza di sicurezza minima è 2.



Quando si ruota la leva dell'Autopilot, il quadro strumenti visualizza l'impostazione attuale. Quando viene visualizzata l'impostazione desiderata, rilasciare la leva.



**AVVERTENZA:** Determinare e mantenere costantemente la distanza di sicurezza dal veicolo che precede rientra nelle responsabilità del conducente. Non fare affidamento sul Cruise control adattativo per mantenere la corretta distanza di sicurezza dal veicolo che precede.

**AVVERTENZA:** Non fare affidamento esclusivamente al Cruise control adattativo per rallentare la Model X ed evitare collisioni. Guardare sempre la strada davanti a sé ed essere sempre pronti a intraprendere tempestivamente le necessarie azioni correttive.

## Sistema di assistenza al sorpasso

Quando si viaggia dietro a un veicolo con il Cruise Control adattativo al traffico in funzione, se si aziona l'indicatore di direzione per comunicare lo spostamento nella corsia di sorpasso, la Model X accelera brevemente in direzione del veicolo antistante. Se si mantiene per un istante la leva degli indicatori di direzione verso l'alto o verso il basso, è possibile accelerare rapidamente alla velocità impostata senza dover premere il pedale dell'acceleratore. L'indicatore di direzione comporta un'accelerazione solo nelle seguenti condizioni:

- Il Cruise control adattativo è in funzione e rileva un veicolo nello spazio antistante.
- Non viene rilevato alcun ostacolo o veicolo nella corsia prescelta.
- Model X sta viaggiando a una velocità inferiore a quella impostata ma superiore a 45 mph (72 km/h).

Il Sistema di assistenza al sorpasso serve ad aiutare durante il sorpasso dei veicoli che precedono. Quando si aziona l'indicatore di direzione, il Cruise control adattativo continua a mantenere la distanza dal veicolo che precede, ma consente di guidare a una distanza leggermente ravvicinata rispetto a quella selezionata.

L'accelerazione viene interrotta quando si verifica una delle seguenti condizioni:

- Si raggiunge la velocità di crociera impostata.
- Il cambio di corsia richiede troppo tempo.
- Model X è troppo vicina al veicolo antistante.

OPPURE



## Cruise Control adattativo

- Si disattiva il segnale di direzione.

**NOTA:** Il Sistema di assistenza al sorpasso entra in funzione quando si innesta completamente l'indicatore di direzione. Una volta rilasciato, l'accelerazione della Model X cessa (analogamente a quanto avviene quando si rilascia il pedale dell'acceleratore) e la vettura riprende la velocità impostata.

**AVVERTENZA:** il Sistema di assistenza al sorpasso può disattivarsi per numerosi motivi imprevisti oltre a quelli sopra elencati (ad esempio, la perdita dei dati GPS). Prestare sempre attenzione e non affidarsi mai esclusivamente al Sistema di assistenza al sorpasso per aumentare la velocità di guida.

**AVVERTENZA:** il Sistema di assistenza al sorpasso aumenta la velocità di guida ogni volta che viene inserito l'indicatore di direzione appropriato e accelera la Model X fino ad avvicinare il veicolo antistante. Sebbene il Cruise control adattativo mantenga sempre la distanza dal veicolo antistante, è fondamentale fare attenzione che la distanza di sicurezza selezionata venga ridotta quando è attivo il Sistema di assistenza al sorpasso, in particolar modo nei casi in cui non si desidera sorpassare il veicolo antistante.

### Annullamento e ripristino

Per annullare manualmente il Cruise Control adattativo al traffico, premere il pedale del freno o allontanare brevemente da sé la leva dell'Autopilot. L'icona della velocità di crociera sul quadro strumenti diventa grigia, a indicare che il Cruise Control adattativo al traffico non è più attivo.



Per ripristinare la velocità di crociera alla velocità precedentemente impostata, tirare brevemente la leva dell'Autopilot verso di sé.

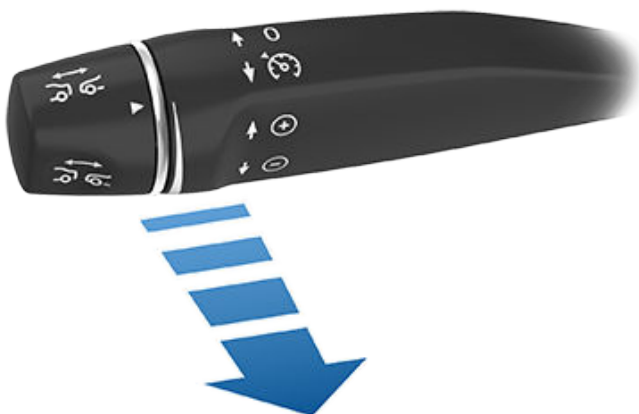

Per ripristinare la velocità di crociera al valore di guida corrente, spostare la leva dell'Autopilot verso l'alto o verso il basso, quindi rilasciarla.

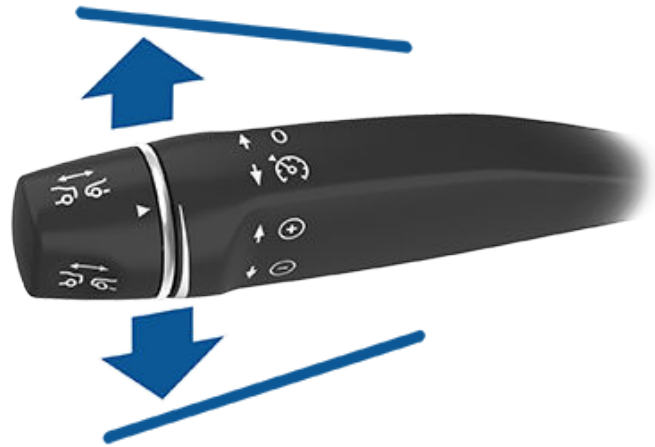

**NOTA:** quando il Cruise control adattativo viene annullato, la Model X non procede per inerzia. Al contrario, la frenata rigenerativa rallenta la Model X in modo simile a quando si toglie il piede dal pedale dell'acceleratore quando si guida senza Cruise control adattativo (vedere [Frenata rigenerativa a pagina 86](#)).

**AVVERTENZA:** il Cruise control adattativo può essere annullato o non essere disponibile quando:

- Si preme il pedale del freno.
- La velocità di guida supera la velocità di crociera massima di 90 mph (150 km/h).
- Si cambia marcia Model X.
- Una portiera è aperta.
- Ostruzione di un sensore (se in dotazione) o una telecamera. Ciò potrebbe essere dovuto a sporco, fango, ghiaccio, neve, nebbia e così via.
- L'impostazione del controllo della trazione è stata disattivata manualmente o viene ripetutamente azionata per impedire lo slittamento delle ruote.
- Le ruote stanno girando quando si è fermi.
- Il sistema Cruise control adattativo è guasto o deve essere riparato.

Quando il Cruise control adattativo non è disponibile o viene disattivato, la Model X non viaggerà più alla velocità costante impostata e non manterrà più la distanza specificata dal veicolo antistante.

**AVVERTENZA:** Il Cruise control adattativo può disattivarsi in qualsiasi momento per motivi imprevisti. Guardare sempre la strada davanti a sé ed essere sempre pronti a prendere le necessarie azioni correttive. È responsabilità del conducente mantenere sempre il controllo della Model X.



## Riepilogo delle spie del Cruise Control



Il Cruise Control adattativo al traffico è disponibile ma non controlla attivamente la velocità della vettura finché non viene attivato. Il numero di colore grigio è la velocità di crociera che sarà impostata quando si inserisce il Cruise Control adattativo al traffico.



Il Cruise Control adattativo al traffico è attivo e mantiene la velocità impostata (nessun veicolo antistante) o mantiene la distanza scelta dal veicolo antistante (fino al raggiungimento della velocità impostata).



Model X si è arrestata completamente ma è in stato **METTI IN ATTESA**. In condizioni di sicurezza, premere il pedale dell'acceleratore per ripristinare la velocità di crociera sulla velocità impostata.

## Limitazioni

È molto probabile che il Cruise control adattativo non funzioni come previsto nelle seguenti situazioni:

- La strada presenta tornanti o curve strette.
- La visibilità è scarsa (forte pioggia, neve, nebbia e così via).
- Una luce intensa (ad esempio quella dei fari anteriori dei veicoli che sorraggiungono in senso opposto o la luce solare diretta) interferisce con la visuale delle telecamere.
- Ostruzione di un sensore (se in dotazione) o una telecamera (appannamento, presenza di sporco, copertura da parte di un adesivo e così via).



**AVVERTENZA:** Le situazioni sopra riportate non rappresentano un elenco completo delle circostanze che possono interferire con il corretto funzionamento del Cruise Control adattativo al traffico.



## Sistema di Autosterzata

**NOTA:** A seconda del paese, della configurazione del veicolo, delle opzioni acquistate e della versione software, il veicolo potrebbe non essere dotato di Sistema di Autosterzata o questo potrebbe non funzionare esattamente come descritto.

**NOTA:** Il Sistema di Autosterzata è una funzione BETA.

Il Sistema di Autosterzata si basa sul Cruise Control adattativo (vedere [Cruise Control adattativo a pagina 126](#)) e mantiene la Model X nella corsia di marcia quando si viaggia a una velocità impostata. Il Sistema di Autosterzata consente inoltre di utilizzare gli indicatori di direzione per spostare la Model X su una corsia adiacente (vedere [Cambio di corsia automatico a pagina 134](#)). Il Sistema di Autosterzata rileva linee di demarcazione delle corsie e presenza di veicoli e oggetti per sterzare la Model X.

**AVVERTENZA:** Assicurarsi che tutte le telecamere e i sensori (se in dotazione) siano puliti. Telecamere e sensori sporchi, nonché condizioni ambientali come pioggia e linee di demarcazione della corsia poco visibili, possono influire sulle prestazioni.

**AVVERTENZA:** Il Sistema di Autosterzata è una funzione di supporto alla guida. Il conducente deve tenere sempre le mani sul Volante.

**AVVERTENZA:** Il Sistema di Autosterzata è progettato per essere usato su autostrade ad accesso controllato e presuppone la partecipazione attiva del conducente. Quando si utilizza il Sistema di Autosterzata, tenere le mani sul volante della Volante e rimanere vigili sulle condizioni della strada e del traffico circostante. Non usare il Sistema di Autosterzata in cantieri o in aree dove potrebbero essere presenti ciclisti o pedoni. Non affidarsi mai esclusivamente al Sistema di Autosterzata per stabilire il percorso di marcia appropriato. Rimanere sempre pronti ad adottare immediatamente misure correttive. La mancata osservanza di queste istruzioni potrebbe causare danni, lesioni personali o morte.

## Funzionamento del Sistema di Autosterzata

Per poter utilizzare il Sistema di Autosterzata, è necessario attivarlo toccando **Comandi > Autopilot > Funzioni Autopilot > Sistema di Autosterzata (Beta)**.



Per indicare che il Sistema di Autosterzata è disponibile (ma la Model X non viene sterzata attivamente), il quadro strumenti visualizza l'icona del Sistema di Autosterzata in grigio.

Per avviare il Sistema di Autosterzata, tirare la leva dell'Autopilot verso di sé per due volte in rapida successione.

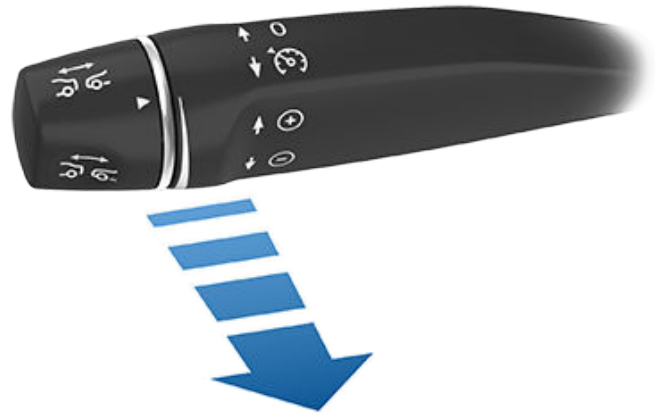

**NOTA:** Se **Attivazione Autopilot** è impostato su **Tirare una volta** (toccare **Comandi > Autopilot > Attivazione Autopilot**), il Sistema di Autosterzata si attiva quando si tira verso di sé una volta la leva dell'Autopilot. Se impostato su **Tirare due volte**, è necessario tirare verso di sé due volte in rapida successione la leva dell'Autopilot per attivare il Sistema di Autosterzata.



Per indicare che il Sistema di Autosterzata sta sterzando attivamente la Model X, sul quadro strumenti viene visualizzata la rispettiva icona in blu. Nel momento in cui il Sistema di Autosterzata è in grado di rilevare le linee di demarcazione delle corsie, la corsia di marcia viene visualizzata in blu.

Il Sistema di Autosterzata mostra per un breve periodo di tempo un messaggio sul quadro strumenti per ricordare al conducente di concentrarsi sulla strada e essere pronto ad assumere il controllo del veicolo in qualsiasi momento.

La velocità a cui è possibile avviare il sistema di Autosterzata può variare a seconda delle condizioni e dal fatto che venga rilevato o meno un veicolo davanti. Quando non viene rilevato nessun veicolo davanti al proprio, la velocità minima è di 18 mph (30 km/h), a meno che non siano presenti determinate condizioni ambientali e del veicolo, nel qual caso è possibile attivare il sistema a velocità inferiori. Se viene rilevato un veicolo davanti al proprio, è possibile attivare il sistema di Autosterzata a qualsiasi velocità, anche quando si è fermi, purché la Model X si trovi a una distanza di almeno 5 piedi (150 cm) dal veicolo rilevato.

**NOTA:** Quando è inserito il Sistema di Autosterzata, **Abbaglianti Automatici** si attiva automaticamente e la velocità di crociera massima è di 85 mph (140 km/h).

**AVVERTENZA:** Non dipendere dalle funzioni Autopilot per determinare la presenza di veicoli di emergenza. Model X potrebbe non rilevare le luci dei veicoli di emergenza. Non distogliere mai lo sguardo dalla strada ed essere sempre pronti ad adottare immediatamente misure correttive.





In situazioni in cui il sistema di Autosterzata non è disponibile, la relativa icona scompare. Ad esempio, la velocità di guida non rientra nella velocità richiesta per l'azionamento del sistema di Autosterzata. Il Sistema di Autosterzata potrebbe non essere disponibile anche a causa di dati non adeguati ricevuti dalle telecamere.

**NOTA:** In condizioni di scarsa visibilità (al crepuscolo o al buio), il Sistema di Autosterzata si disattiva o non è disponibile se i fari sono impostati su **Off**. Per risultati ottimali, impostare i fari su **Auto**.

Se non è possibile rilevare le linee di demarcazione delle corsie, il sistema di Autosterzata potrebbe stabilire la corsia in base al veicolo antecedente.

Nella maggior parte dei casi, il Sistema di Autosterzata cerca di portare la Model X al centro della corsia di marcia. Tuttavia, potrebbero verificarsi situazioni in cui il sistema di Autosterzata potrebbe sterzare la Model X in modo decentrato rispetto alla corsia, ad esempio rilevando i guard rail.

**AVVERTENZA:** Il sistema di Autosterzata non è progettato e non eseguirà la sterzata della Model X intorno a oggetti che occupano parzialmente una corsia e, in alcuni casi, potrebbe non comandare l'arresto per oggetti che occupano completamente la corsia. Guardare sempre la strada davanti a sé ed essere sempre pronti a intervenire immediatamente. È responsabilità del conducente mantenere sempre il controllo della Model X.

## Velocità limitata

Su autostrade ad accesso controllato, la velocità di crociera riflette il limite di velocità, tenendo conto della tolleranza specificata utilizzando il sistema di Assistenza per la Velocità. Invece, se si sceglie di utilizzare il Sistema di Autosterzata in strade residenziali, strade senza spartitraffico o ad accesso non limitato, la velocità di crociera massima consentita potrebbe essere ridotta e il quadro strumenti visualizza un messaggio che indica che la velocità è limitata. La velocità limitata sarà pari al limite di velocità della strada corrente più 5 mph (10 km/h).

Nelle situazioni in cui il limite di velocità non può essere rilevato durante il funzionamento del Sistema di Autosterzata, il sistema riduce la velocità di guida e imposta il limite della velocità di crociera a 45 mph (70 km/h). Sebbene sia possibile accelerare manualmente per superare il limite di velocità, Model X potrebbe non frenare per gli ostacoli rilevati. Il Sistema di Autosterzata rallenta il veicolo alla velocità limitata quando si rilascia il pedale dell'acceleratore. Uscendo dalla strada o disinnestando il Sistema di Autosterzata con il Volante, è possibile tornare nuovamente alla velocità impostata, se desiderato.

## Frenata volante

Il Sistema di Autosterzata stabilisce la modalità migliore per sterzare la Model X. Quando il Sistema di Autosterzata è attivo, il conducente deve mantenere il controllo della Volante. Se il sistema non rileva le mani del conducente sul Volante per un determinato periodo di tempo, una luce lampeggiante viene visualizzata lungo la parte superiore del quadro strumenti insieme al seguente messaggio:



**Applicare una leggera forza sterzante al volante**

Il Sistema di Autosterzata rileva le mani riconoscendo la leggera resistenza mentre la Volante sterza o quando il conducente sterza in modo anche molto lieve la Volante, ossia senza la forza necessaria per riprendere il controllo. Il Sistema di Autosterzata considera le mani rilevate se il conducente attiva un indicatore di direzione, la leva dell'Autopilot o utilizza un pulsante o una rotellina sulla Volante.

**NOTA:** Quando vengono rilevate le mani sul volante, il messaggio scompare e il Sistema di Autosterzata riprende il normale funzionamento.

Il sistema richiede di prestare attenzione all'area circostante e di essere sempre pronti a prendere il controllo. Se il sistema di Autosterzata ancora non rileva le mani sul volante Volante, la spia lampeggiante sul quadro strumenti aumenta la frequenza di lampeggiamento ed entra in funzione un cicalino.

Se il conducente continua a ignorare la richiesta di prendere il controllo della Volante con le mani, il Sistema di Autosterzata si disabilita per il resto del tragitto e visualizza il messaggio seguente che richiede di guidare il veicolo manualmente. Se il conducente non riprende il controllo manuale dello sterzo, il sistema di Autosterzata emette un segnale acustico continuo, accende i lampeggianti di avvertenza e rallenta il veicolo fino all'arresto completo.



**Autopilot non disponibile per la guida corrente. Avviso dell'Autopilot - Avvisi di attenzione ignorati.**

Per il resto della guida, il conducente dovrà sterzare manualmente. Il Sistema di Autosterzata sarà di nuovo disponibile per il tragitto successivo (dopo aver arrestato la Model X e innestato la marcia di stazionamento).

## Sospensione di Autopilot

L'uso delle funzioni di Autopilot verrà sospeso se viene rilevato un suo uso improprio.





## Sistema di Autosterzata

L'uso del Sistema di Autosterzata e Guida autonoma al massimo potenziale (con supervisione) viene sospeso per una settimana se l'utente o un altro conducente del veicolo riceve tre avvisi dell'Autopilot. L'avviso si verifica quando il sistema Autopilot si disattiva per la parte restante di un viaggio dopo che il conducente ha ricevuto diversi avvisi acustici e visivi per disattenzione.

È possibile vedere il numero residuo di avvisi prima che l'accesso all'Autopilot venga sospeso toccando **Comandi > Autopilot**.

Un avviso viene dimenticato dopo 7 giorni a condizione che non venga ricevuto un ulteriore avviso in quel lasso di tempo.

**NOTA:** Se si accede al Sistema di Autosterzata e Guida autonoma al massimo potenziale (con supervisione) è sospeso, è possibile utilizzare il Cruise Control adattativo al traffico e tutte le funzioni di sicurezza attiva sono ancora abilitate.

In alcune circostanze potrebbe essere necessario l'intervento del conducente che pertanto deve riprendere il controllo del veicolo per mantenere una guida sicura. La disattivazione attivata dal conducente non è considerata utilizzo improprio ed è un'operazione prevista.

### Assumere immediatamente il controllo del veicolo

Nelle situazioni in cui il Sistema di Autosterzata non è in grado di sterzare la Model X, emette un segnale acustico di avvertimento e visualizza il messaggio seguente sul quadro strumenti:



**Riprendere subito il controllo**

Quando compare questo messaggio, **ASSUMERE IMMEDIATAMENTE IL CONTROLLO DEL VEICOLO**.

### Annullamento del Sistema di Autosterzata

Il Sistema di Autosterzata si disattiva quando:

- Si preme il pedale del freno.
- Si inizia a sterzare il veicolo manualmente.

**NOTA:** Se **Attivazione Autopilot** è impostato su **Tirare due volte** e il Sistema di Autosterzata viene annullato perché si inizia a sterzare manualmente, il Cruise Control adattativo al traffico resta attivo. Se **Attivazione Autopilot** è impostato su **Tirare una volta** e il Sistema di Autosterzata viene annullato perché si inizia a sterzare manualmente, anche il Cruise Control adattativo al traffico viene annullato.

- Si allontana la leva dell'Autopilot da sé.

- Si supera la velocità massima di funzionamento del Sistema di Autosterzata, ossia 90 mph (150 km/h).
- Si cambia marcia.
- Una portiera è aperta.
- Si verifica una Frenata Automatica d'Emergenza (vedere [Sistema di Prevenzione delle Collisioni a pagina 169](#)).

Quando si annulla il Sistema di Autosterzata, viene emesso un segnale acustico e la relativa icona diventa grigia per indicare che il Sistema di Autosterzata non è più attivo oppure scompare per indicare che il sistema non è più disponibile.

**NOTA:** Se il Sistema di Autosterzata viene annullato poiché si inizia a sterzare il veicolo manualmente, il Cruise Control adattativo al traffico rimane attivo. Disattivare il Cruise Control adattativo al traffico in base alla procedura standard, ovvero premendo il pedale del freno oppure allontanando brevemente la leva dell'Autopilot da sé.

Per disattivare il Sistema di Autosterzata, toccare **Comandi > Autopilot > Funzioni Autopilot > Sistema di Autosterzata (Beta)**.

### Cambio di corsia automatico

**NOTA:** A seconda del paese, della configurazione del veicolo, delle opzioni acquistate e della versione software, il veicolo potrebbe non essere dotato di Cambio di corsia automatico o questo potrebbe non funzionare esattamente come descritto.

Quando il Sistema di Autosterzata è attivo, utilizzare un indicatore di direzione per spostare la Model X su una corsia adiacente (spostando la Volante si disattiverebbe il Sistema di Autosterzata).



**AVVERTENZA:** Rimane responsabilità del conducente stabilire se il cambio di corsia è sicuro e appropriato. Pertanto, prima di iniziare un cambio di corsia, controllare sempre i punti ciechi, le linee di demarcazione delle corsie e la situazione della strada circostante per verificare che sia sicuro e appropriato spostarsi nella corsia prescelta.



**AVVERTENZA:** Non affidarsi mai esclusivamente al cambio di corsia automatico per stabilire il percorso di marcia appropriato. Guidare prestando la massima attenzione, guardando la strada, il traffico antistante, l'area circostante e monitorando eventuali avvisi visualizzati sul quadro strumenti. Rimanere sempre pronti ad adottare immediatamente misure correttive.



**AVVERTENZA:** Non utilizzare il Cambio di corsia automatico su strade le cui condizioni di traffico mutano costantemente o dove siano presenti ciclisti e pedoni.



**AVVERTENZA:** Le prestazioni del Cambio di corsia automatico dipendono dalla capacità delle telecamere di riconoscere le linee di demarcazione della corsia.



**AVVERTENZA:** Non utilizzare il Cambio di corsia automatico su percorsi tortuosi con curve strette, su superfici stradali ghiacciate o scivolose oppure quando le condizioni meteorologiche (pioggia intensa, neve, nebbia e così via) possono compromettere la visibilità delle telecamere o dei sensori (se in dotazione).

**AVVERTENZA:** la mancata osservanza di tutte le avvertenze e istruzioni può causare seri danni alla proprietà, lesioni gravi o mortali.

## Funzionamento del Cambio di corsia automatico

Il Cambio di corsia automatico è disponibile quando il Sistema di Autosterzata è attivo.

Per cambiare corsia usando il Cambio di corsia automatico:

1. Controllare visivamente che il passaggio nella corsia prescelta sia sicuro e appropriato.
2. Innestare l'indicatore di direzione appropriato, mantenendo le mani sul Volante.
3. Se necessario, disattivare l'indicatore di direzione una volta nella corsia desiderata.

**NOTA:** La velocità minima per il Cambio di corsia automatico può variare in base alla regione, alle velocità di marcia delle corsie adiacenti e per altri fattori. Essere sempre pronti a sterzare manualmente e a cambiare corsia secondo necessità.

Il Cambio di corsia automatico sposta la Model X nella corsia adiacente sul lato segnalato dall'indicatore di direzione, a condizione che sia soddisfatto quanto segue:

- L'indicatore di direzione è stato azionato.
- Model X non rileva un veicolo che si trova in corrispondenza del punto cieco oppure veicoli o ostacoli tra il veicolo e il centro della corsia prescelta.
- Le linee di demarcazione delle corsie indicano che è consentito un cambio di corsia.
- A metà del cambio di corsia, la Model X deve rilevare il profilo esterno della linea di demarcazione della corsia prescelta. Se la linea di demarcazione delle corsie non viene rilevata, il cambio di corsia viene interrotto e la Model X ritorna sulla corsia di marcia originale.
- La visuale della telecamera non è ostruita.

Mentre è in corso un cambio di corsia automatico, il Sistema di assistenza al sorpasso viene attivato per consentire alla Model X di accelerare e di avvicinarsi al veicolo antistante (vedere [Sistema di assistenza al sorpasso a pagina 129](#)).

**NOTA:** Il Cambio di corsia automatico sposta la Model X su una corsia per volta. Se si intende spostarsi ancora su un'altra corsia, è necessario azionare nuovamente l'indicatore di direzione dopo aver completato il primo cambio di corsia.

Quando si utilizza il Cambio di corsia automatico, è importante monitorarne le prestazioni rimanendo vigili sul percorso di marcia davanti al veicolo e l'area circostante. Rimanere pronti ad assumere il controllo del volante in qualsiasi momento. Mentre ci si sta inserendo nella corsia adiacente, il quadro strumenti visualizza il punto della corsia dove si sta dirigendo la Model X.

Nel caso in cui le prestazioni del Cambio di corsia automatico non siano ottimali o il sistema non riesca a funzionare a causa di dati non adeguati, sul quadro strumenti viene visualizzata una serie di avvisi. Pertanto, quando si utilizza il Cambio di corsia automatico, prestare sempre attenzione al quadro strumenti ed essere sempre pronti a sterzare manualmente la Model X.

## Velocità corsia adiacente

**NOTA:** A seconda del paese, della configurazione del veicolo, delle opzioni acquistate e della versione software, il veicolo potrebbe non essere dotato della funzione Velocità corsia adiacente o la funzione potrebbe non funzionare esattamente come descritto.

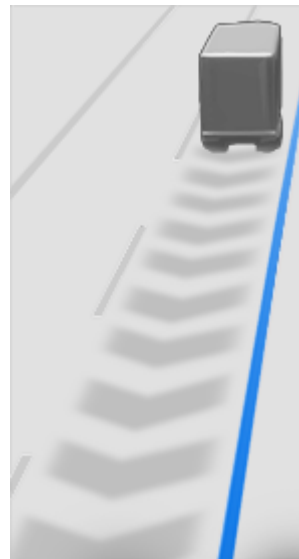

Quando il veicolo si sposta a una velocità significativamente superiore rispetto ai veicoli nelle corsie adiacenti, la Model X riduce automaticamente la velocità di guida. Questa funzione è particolarmente utile in situazioni di traffico intenso o quando i veicoli si spostano continuamente tra le diverse corsie. Quando la Model X rileva la presenza di altri veicoli che viaggiano a velocità notevolmente inferiori, sul quadro strumenti le linee di demarcazione delle corsie adiacenti vengono evidenziate con opportune frecce e i veicoli rilevati sono in grigio; inoltre, la Model X riduce la velocità secondo necessità. Per ignorare temporaneamente questa funzione, premere il pedale dell'acceleratore.

**AVVERTENZA:** Non fare affidamento sull'Autopilot per stabilire una velocità di guida sicura; il guidatore è responsabile della guida sicura e del rispetto del codice della strada nella propria area.



## Sistemi di Avvertimento stop e Avvertimento semafori

**NOTA:** A seconda del paese, della configurazione del veicolo, delle opzioni acquistate e della versione software, il veicolo potrebbe non essere dotato di sistemi di Avvertimento stop e Avvertimento semafori o questi potrebbero non funzionare esattamente come descritto.

Mentre è in uso il Sistema di Autosterzata, se la Model X rileva che potrebbe non fermarsi a un semaforo rosso o a uno stop, visualizza un'avvertenza sul quadro strumenti e attiva un segnale acustico. In questo caso, **METTERE IN ATTO TEMPESTIVAMENTE LE NECESSARIE AZIONI CORRETTIVE!**

Le avvertenze visive e acustiche si disattivano dopo qualche secondo o quando si preme il pedale del freno, a seconda di quale condizione si verifichi per prima.

Solo per sistemi di Avvertimento stop e Avvertimento semafori. Non rallenta o arresta la Model X in presenza di semafori rossi, segnali di stop, segnaletica stradale ecc. Se il veicolo dispone del Controllo dei semafori e degli stop, è possibile attivare questa funzione per arrestare automaticamente la Model X in presenza di semafori e segnali di stop (vedere [Controllo dei semafori e degli stop a pagina 140](#)).

 **AVVERTENZA:** I sistemi di Avvertimento stop e Avvertimento semafori si affidano alle mappe del veicolo per conoscere l'esistenza di uno stop o un semaforo in una determinata posizione. In alcuni casi, i dati della mappa non sono precisi o aggiornati e potrebbero non includere tutti i semafori e gli stop. Pertanto, i sistemi potrebbero non rilevare tutti i semafori e gli stop.

 **AVVERTENZA:** I sistemi di Avvertimento stop e Avvertimento semafori non applicano i freni o rallentano la Model X e potrebbero non rilevare tutti gli stop e i semafori. Questi sistemi sono progettati esclusivamente come ausilio alla guida e non sostituiscono una guida attenta e il buon senso. Non distogliere mai lo sguardo dalla strada durante la guida e non affidarsi mai completamente ai sistemi di Avvertimento stop e Avvertimento semafori per il rilevamento di stop e semafori.

 **AVVERTENZA:** I sistemi di Avvertimento stop e Avvertimento semafori sono progettati per avvisare il conducente solo in caso di avvicinamento a uno stop ben visibile, a un semaforo rosso o a un semaforo giallo che sta per diventare rosso; potrebbero non avvisare in corrispondenza di incroci con semafori lampeggianti e in caso di eventuali segnali di dare precedenza o di stop e dare precedenza temporanei, come nelle zone in costruzione. Inoltre, i sistemi di Avvertimento stop e Avvertimento semafori non emettono alcun avviso se ci si avvicina a uno stop o a un semaforo mentre si preme il pedale dell'acceleratore o quello del freno (condizione che disattiva il Sistema di Autosterzata).

## Limitazioni

Il Sistema di Autosterzata e le funzioni associate potrebbero non operare come previsto quando:

- Il Sistema di Autosterzata non è in grado di rilevare con precisione le linee di demarcazione delle corsie. Ad esempio, se le linee di demarcazione delle corsie sono eccessivamente usurate, sono state tracciate nuovamente in seguito a lavori stradali, sono coperte da vecchie linee, variano repentinamente (diramazioni, intersezioni o ricongiungimenti), oggetti o elementi del paesaggio creano delle ombre sulle linee di demarcazione oppure il manto stradale contiene giunzioni o altre linee a contrasto elevato.
- La visibilità è scarsa (forte pioggia, neve, nebbia e così via) oppure le condizioni atmosferiche interferiscono con il funzionamento dei sensori.
- Ostruzione, copertura o danni di una o più telecamere o sensori.
- Si guida in salita.
- Avvicinandosi a un casello autostradale.
- La strada presenta tornanti o curve strette.
- Una luce intensa (come la luce solare diretta) interferisce con la visuale delle telecamere.
- I sensori (se in dotazione) sono influenzati dalle apparecchiature o dai dispositivi elettrici che generano onde a ultrasuoni.
- Quando si aziona l'indicatore di direzione, viene rilevato un veicolo nel punto cieco.
- Model X si avvicina eccessivamente al veicolo che precede, bloccando la visuale della telecamera.

 **AVVERTENZA:** Numerose circostanze impreviste possono compromettere il funzionamento del Sistema di Autosterzata. Tenere sempre presente queste eventualità e ricordare che, di conseguenza, il sistema di Autosterzata potrebbe non sterzare la Model X. Guidare prestando sempre la massima attenzione ed essere sempre pronti ad adottare immediatamente misure correttive.



**NOTA:** A seconda del paese, della configurazione del veicolo, delle opzioni acquistate e della versione software, il veicolo potrebbe non essere dotato della funzione Navigare con Autopilot o questa potrebbe non funzionare esattamente come descritto.

**NOTA:** Navigare con Autopilot è una funzione BETA.

Quando si utilizza il sistema di Autosterzata su un'autostrada ad accesso controllato (un'autostrada principale in cui gli utenti entrano ed escono utilizzando delle rampe di ingresso e di uscita). La funzione Navigare con Autopilot guida la Model X sulle rampe di uscita e sugli interscambi in base al percorso di navigazione. Lungo la parte autostradale di un percorso di navigazione, la funzione Navigare con Autopilot effettua anche cambi di corsia per prepararsi a imboccare le uscite (cambi di corsia basati sul percorso) e ridurre al minimo il tempo di guida a destinazione (cambi di corsia basati sulla velocità).

**AVVERTENZA:** La funzione Navigare con Autopilot non effettua guide in autonomia. Il conducente deve prestare attenzione alla strada, tenere sempre le mani sul Volante e tenere conto del tragitto di navigazione.

**AVVERTENZA:** Analogamente alla normale guida, prestare particolare attenzione in prossimità di angoli ciechi, interscambi e rampe di ingresso e di uscita poiché potrebbero comparire ostacoli in modo improvviso.

**AVVERTENZA:** La funzione Navigare con Autopilot potrebbe non riconoscere o non rilevare veicoli in avvicinamento, oggetti stazionari e corsie per usi speciali, come quelle a uso esclusivo di biciclette, veicoli per viaggi di gruppo, veicoli di emergenza, ecc. Rimanere sempre vigili e pronti a intervenire immediatamente. La mancata osservanza di tali precauzioni può causare danni, lesioni gravi o morte.

## Abilitazione e personalizzazione della funzione Navigare con Autopilot

Per abilitare la funzione Navigare con Autopilot, toccare **Comandi > Autopilot > Funzioni Autopilot > Sistema di Autosterzata > Navigare con Autopilot (Beta)**. Quindi, per personalizzare il funzionamento di Navigare con Autopilot, toccare **Personalizzare Navigare con Autopilot**:

- **Abilitare all'inizio di ogni viaggio:** scegliere se abilitare automaticamente la funzione Navigare con Autopilot per ogni percorso di navigazione. Quando la funzione è abilitata, il pulsante Navigare con Autopilot nell'elenco delle indicazioni stradali dettagliate è già abilitato all'inizio di ogni viaggio.
- **Cambi di corsia basati sulla velocità:** La funzione Navigare con Autopilot è progettata per eseguire cambi di corsia in base al percorso e alla velocità. I cambi di corsia in base al percorso sono progettati per mantenere il percorso di navigazione (ad esempio, spostandosi su una corsia adiacente per prepararsi a imboccare la rampa di uscita successiva) mentre i cambi di corsia in base alla velocità sono progettati per mantenere la velocità di guida (senza superare la velocità di crociera) e ridurre il tempo

necessario per raggiungere la destinazione (ad esempio, spostandosi in una corsia adiacente per superare un veicolo antistante). I cambi di corsia in base alla velocità sono opzionali. Utilizzare questa impostazione per disabilitare i cambi di corsia basati sulla velocità o specificare l'aggressività di cambio corsia tramite la funzione Navigare con Autopilot per raggiungere la velocità di crociera impostata. **Moderata** è l'impostazione più moderata per il cambio corsia e può determinare un tempo di guida leggermente superiore, mentre **Mad Max** è progettata per raggiungere la destinazione nel minor tempo possibile, ma eseguendo i cambi di corsia sempre nelle massime condizioni di sicurezza.

- **Uscire corsia di sorpasso:** consente di scegliere se Navigare con Autopilot può abbandonare la corsia di sorpasso durante la navigazione verso una destinazione.

**NOTA:** Oltre ai cambi di corsia basati sul percorso e sulla velocità, Navigare con Autopilot richiede cambi di corsia per abbandonare quella di sorpasso come promemoria per rimanere nella corsia lenta quando non si è in fase di sorpasso. Selezionare **NO** per disattivare questa funzione e far restare la Model X in una corsia di sorpasso, tranne quando necessario per rimanere sul percorso di navigazione.

- **Richiedere conferma cambio corsia** (se in dotazione): Per impostazione predefinita, Navigare con Autopilot richiede che si confermi prima di procedere con un cambio corsia tirando la leva dell'Autopilot verso di sé oppure inserendo l'indicatore di direzione appropriato. Per fare in modo che Navigare con Autopilot effettui i cambi corsia senza chiedere conferma, disattivare questa impostazione. Dopo aver disattivato questa impostazione il conducente può specificare se e come desidera essere avvertito di un cambio di corsia (**Off**, **Segnale acustico**, **Vibrazione**, o **Entrambi**).

**AVVERTENZA:** Disattivando **Richiedere conferma cambio corsia**, la funzione Navigare con Autopilot notifica i prossimi cambi di corsia e rampe di uscita, ma è responsabilità del conducente monitorare l'ambiente circostante e mantenere il controllo della Model X in qualsiasi momento. I cambi di corsia possono essere rapidi e improvvisi. Impugnare sempre il volante e guardare avanti.

**NOTA:** Sul touchscreen vengono visualizzati i cambi di corsia in base al percorso nella parte superiore dell'elenco delle indicazioni stradali dettagliate della mappa, per segnalare un cambio di corsia imminente necessario per rimanere sul percorso di navigazione.

## Funzione Navigare con Autopilot

Se abilitato, il pulsante Navigare con Autopilot viene visualizzato nell'elenco delle indicazioni stradali dettagliate della mappa quando è attivo un percorso di navigazione e il percorso include almeno un'autostrada ad accesso controllato. Quando la funzione è abilitata, il pulsante Navigare con Autopilot è blu e nelle indicazioni stradali dettagliate viene visualizzata l'icona Sistema di



## Navigare con Autopilot

Autosterzata accanto alle manovre, come ad esempio le rampe di uscita, che verranno gestite dalla funzione Navigare con Autopilot.



L'icona di Navigare con Autopilot viene visualizzata nell'elenco delle indicazioni stradali dettagliate quando si sta procedendo verso una destinazione e la funzione Navigare con Autopilot è disponibile ma non attiva.



Se la funzione Navigare con Autopilot è attiva, l'icona è blu. Se **Abilitare all'inizio di ogni viaggio** è attivata, l'icona di Navigare con Autopilot viene selezionata ogni volta che si avvia la navigazione. Toccare l'icona per annullare la funzione Navigare con Autopilot e passare al Sistema di Autosterzata. Se l'opzione **Abilitare all'inizio di ogni viaggio** è disattivata, è necessario toccare il pulsante **Navigare con Autopilot** per attivarla per ogni percorso di navigazione.

La funzione Navigare con Autopilot viene attivata e disattivata secondo necessità, in base al tipo di strada su cui si sta circolando. Ad esempio, se il Sistema di Autosterzata è attivo e l'impostazione Navigare con Autopilot è abilitata, quest'ultima si attiva automaticamente quando si raggiunge un'area ad accesso controllato nel percorso di navigazione.

Quando la funzione Navigare con Autopilot è attiva, il quadro strumenti visualizza la corsia di guida come un'unica linea blu di fronte alla Model X:

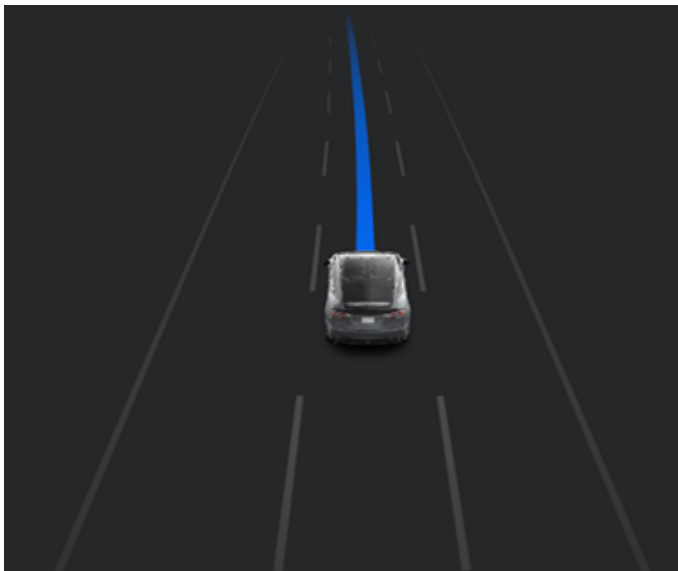

Quando la funzione Navigare con Autopilot è attiva e ci si avvicina a una rampa di uscita o un interscambio sul percorso di navigazione, viene inserito l'indicatore di direzione adeguato e il Sistema di Autosterzata esegue la manovra della Model X per imboccare la rampa di uscita o l'interscambio.



**AVVERTENZA:** Non affidarsi alla funzione Navigare con Autopilot per stabilire la corsia appropriata per imboccare la rampa di uscita. Rimanere vigili e controllare visivamente per assicurarsi che la corsia sia sicura e appropriata.

Quando si abbandona un'autostrada ad accesso controllato (ad esempio si imbecca un'uscita o si entra in un percorso di navigazione non più supportato), la funzione Navigare con Autopilot viene disattivata e viene riattivato il Sistema di Autosterzata — viene emesso un segnale acustico e sul quadro strumenti vengono visualizzate le linee della corsia di marcia in blu (invece di una sola linea blu davanti alla Model X).

**NOTA:** Durante la determinazione dei percorsi di navigazione e le manovre negli interscambi, Navigare con Autopilot considera se il conducente desidera utilizzare le corsie preferenziali per veicoli con elevato numero di persone (HOV). Quindi, verificare che l'impostazione **Usa corsie preferenziali** sia appropriata alle circostanze (vedere [Mappe e navigazione a pagina 193](#)). Se l'impostazione è disattivata, Navigare con Autopilot non utilizza nessuna corsia HOV, indipendentemente dall'ora. Se l'impostazione è attiva, Navigare con Autopilot utilizza le corsie HOV quando applicabile.



**AVVERTENZA:** Quando la funzione Navigare con Autopilot viene disattivata, il Sistema di Autosterzata rimane attivo. Rimanere sempre pronti ad adottare le misure necessarie.



**AVVERTENZA:** La funzione Navigare con Autopilot potrebbe non sempre tentare di imboccare una rampa o effettuare un cambio corsia, anche quando stabilito dal percorso di navigazione. Rimanere sempre vigili e preparati a intervenire sul volante in prossimità di una rampa di uscita o a effettuare un cambio corsia per prepararsi a una rampa di uscita o a un interscambio.

È possibile annullare la funzione Navigare con Autopilot in qualsiasi momento toccando il pulsante **Navigare con Autopilot** sull'elenco delle indicazioni stradali dettagliate della mappa (la Model X torna al Sistema di Autosterzata) oppure annullando completamente il Sistema di Autosterzata (vedere [Annullamento del Sistema di Autosterzata a pagina 134](#)).

### Cambi di corsia

Navigare con Autopilot cambia anche corsia per preparare la Model X a imboccare la rampa di uscita successiva, per aumentare la velocità di guida (senza superare la velocità di crociera impostata) o per togliere la Model X dalla corsia di sorpasso quando non è attivamente in fase di sorpasso. Nella parte superiore dell'elenco delle indicazioni stradali dettagliate della mappa viene visualizzato un messaggio che indica l'imminente cambio di corsia necessario per rimanere sul percorso di navigazione. Sul quadro strumenti viene visualizzato il percorso di guida imminente:





Se **Richiedere conferma cambio corsia** è **off**, la funzione Navigare con Autopilot aziona l'indicatore di direzione, verifica la presenza di veicoli e oggetti e, se opportuno, sposta la Model X nella corsia adiacente.

Se la funzione **Richiedere conferma cambio corsia** viene **attivata**, è necessario inserire l'indicatore di direzione appropriato o tirare la leva Autopilot verso di sé per confermare il cambio di corsia tramite Navigare con Autopilot. Se il cambio corsia non viene confermato entro tre secondi, viene emesso un segnale acustico che ricorda la conferma necessaria per la funzione Navigare con Autopilot.

**NOTA:** Se si ignora il suggerimento di cambio corsia in base al percorso (ad esempio se si sta percorrendo la corsia di sinistra in prossimità di un'uscita da imboccare sul lato destro dell'autostrada), la funzione Navigare con Autopilot non sarà in grado di dirigere il veicolo verso la rampa di uscita; in questo caso viene ricalcolato il percorso per arrivare a destinazione.

**⚠ AVVERTENZA:** La funzione Navigare con Autopilot potrebbe non sempre tentare di imboccare una rampa o effettuare un cambio corsia, anche quando stabilito dal percorso di navigazione. Rimanere sempre vigili e preparati a intervenire sul volante in prossimità di una rampa di uscita o a effettuare un cambio corsia per prepararsi a una rampa di uscita o a un interscambio.

## Essere pronti a intervenire

Quando si tenta di cambiare corsia o di eseguire delle manovre con la Model X o quando ci si avvicina a zone in costruzione, la funzione Navigare con Autopilot potrebbe non essere in grado di determinare la corsia di marcia appropriata (ad esempio, in caso di incrocio a quadrifoglio o rampe di uscita a più corsie) e sul quadro strumenti viene visualizzato un avviso in cui si segnala che la funzione Navigare con Autopilot sta tentando di eseguire la manovra e potrebbe richiedere assistenza. Quando viene visualizzato il messaggio, è necessario essere pronti a intervenire immediatamente per garantire che il cambio di corsia o la manovra effettuata siano sicuri e appropriati.





# Controllo dei semafori e degli stop

**NOTA:** A seconda del paese, della configurazione del veicolo, delle opzioni acquistate e della versione software, il veicolo potrebbe non essere dotato di sistemi di Avvertimento semafori e Avvertimento stop o questi potrebbero non funzionare esattamente come descritto.

**NOTA:** Il Controllo dei semafori e degli stop è una funzione **BETA** e opera al meglio sulle strade percorse con maggiore frequenza dai veicoli Tesla. Il Controllo dei semafori e degli stop tenta di arrestare il veicolo in corrispondenza di tutti i semafori, anche quelli con luce verde.

La modalità Controllo dei semafori e degli stop è stata progettata per riconoscere e reagire ai semafori e gli stop, rallentando la Model X fino a fermarsi quando si usa il Cruise control adattativo al traffico o il Sistema di Autosterzata. Questa funzione utilizza le telecamere anteriori del veicolo, in aggiunta ai dati GPS, e rallenta il veicolo in corrispondenza di semafori (inclusi quelli verdi, lampeggianti e spenti), cartelli di stop e parte della segnaletica stradale che vengono rilevati. Quando la Model X si avvicina a un incrocio, sul quadro strumenti viene visualizzata una notifica che indica che il veicolo sta per rallentare. È necessario confermare che si desidera proseguire, altrimenti la Model X si arresta in corrispondenza della linea rossa visualizzata sul display di guida del quadro strumenti.

**AVVERTENZA:** **NON** tentare di presupporre o prevedere quando e dove il Controllo dei semafori e degli stop arresterà il veicolo o proseguirà la marcia in corrispondenza di un incrocio o in presenza della segnaletica stradale. Dal punto di vista del conducente, il comportamento di questa funzione potrebbe sembrare imprevedibile. Prestare sempre attenzione alla strada ed essere pronti a intervenire immediatamente. È responsabilità del conducente stabilire se arrestare il veicolo o proseguire attraversando l'incrocio. Non affidarsi mai esclusivamente al Controllo dei semafori e degli stop per stabilire se sia sicuro e/o appropriato arrestare il veicolo o proseguire la marcia attraversando l'intersezione stradale.

## Prima dell'uso

Prima di utilizzare il Controllo dei semafori e degli stop, è obbligatorio:

- Assicurarsi che le telecamere anteriori siano prive di ostacoli (vedere [Pulizia di una telecamera a pagina 232](#)) e tarate (vedere [Guidare per calibrare le telecamere a pagina 19](#)). Il Controllo dei semafori e degli stop dipende dalla capacità delle telecamere di rilevare i semafori, i cartelli di stop e la segnaletica stradale.
- Assicurarsi di aver scaricato la versione più aggiornata delle mappe sulla Model X. Benché il Controllo dei semafori e degli stop utilizzi principalmente i dati visivi ricevuti dalle telecamere del veicolo, l'uso dei dati delle mappe più recenti consente di ottenere una maggiore precisione. Per controllare quale versione delle mappe è quella attualmente scaricata, toccare **Comandi** >

**Software.** Per ricevere le mappe aggiornate è necessario collegarsi a una rete Wi-Fi (vedere [Aggiornamento mappe a pagina 198](#)).

- Attivare la funzione. Con il cambio del veicolo in posizione di stazionamento, toccare **Comandi** > **Autopilot** > **Controllo dei semafori e degli stop**. Una volta abilitato, il Controllo dei semafori e degli stop si aziona quando viene attivato il Cruise Control adattativo o il Sistema di Autosterzata.

## Come funziona

Quando è attivo il Controllo dei semafori e degli stop e si sta utilizzando il Sistema di Autosterzata, il Cruise Control adattativo al traffico o la Guida autonoma al massimo potenziale (con supervisione), il quadro strumenti visualizza un messaggio a comparsa per avvisare che è stato rilevato un semaforo, un cartello di stop o la segnaletica stradale a breve distanza. Man mano che ci si avvicina alla posizione di arresto, **anche in corrispondenza di un incrocio con semaforo verde**, la Model X rallenta e visualizza una linea rossa per indicare il punto in cui la Model X si arresterà completamente. Per continuare la marcia superando l'incrocio, anche con semaforo verde, è necessario tirare verso di sé la leva dell'Autopilot o premere brevemente il pedale dell'acceleratore per autorizzare il veicolo a proseguire la marcia. Dopo aver confermato che si vuole proseguire la marcia, la linea di arresto rossa diventa grigia e la Model X prosegue la marcia superando l'incrocio e ripristinando la velocità di crociera impostata.

**NOTA:** Se la Model X si avvicina a un semaforo verde e rileva che un veicolo davanti sta attraversando l'incrocio, la Model X proseguirà l'attraversamento dell'incrocio senza richiedere conferma, a condizione che non ci si trovi su una corsia di svolta e che il veicolo rilevi la presenza delle mani sul Volante.

**NOTA:** Se, dopo aver tirato verso di sé la leva dell'Autopilot o premuto brevemente il pedale dell'acceleratore per confermare che si vuole proseguire l'attraversamento dell'incrocio, il semaforo cambia colore prima di aver impegnato l'incrocio (ad esempio, il semaforo passa da verde a giallo o da giallo a rosso), la Model X potrebbe stabilire che non è opportuno proseguire. Per questo motivo, la Model X si arresta e sarà necessario premere il pedale dell'acceleratore per proseguire la marcia. In ogni caso, è sempre responsabilità del conducente assicurarsi che il veicolo si arresti o acceleri in modo appropriato e in tutta sicurezza.





**AVVERTENZA:** Il Controllo dei semafori e degli stop **NON** fa eseguire svolte alla Model X a un incrocio, a meno che non sia stata inserita la Guida autonoma al massimo potenziale (con supervisione). Quando la Model X si trova in una corsia di svolta, si arresta in corrispondenza della linea di arresto rossa. Per procedere, tirare verso di sé la leva dell'Autopilot o premere brevemente il pedale dell'acceleratore; la Model X prosegue *diritta* attraverso l'incrocio (anche se si trova in una corsia di svolta), sarà quindi **NECESSARIO** sterzare manualmente la Model X attraverso l'incrocio (questa azione disattiva il Sistema di Autosterzata).





Il Controllo dei semafori e degli stop è progettato per funzionare nel modo descritto esclusivamente laddove siano rispettate le seguenti condizioni:

- Il Sistema di Autosterzata, Guida autonoma al massimo potenziale (con supervisione) o il Cruise Control adattativo al traffico è innestato.
- Le telecamere sono in grado di rilevare semafori, cartelli di stop o segnaletica stradale (ad esempio, le telecamere sono prive di ostacoli e hanno una visuale chiara di semafori, cartelli di stop o della segnaletica stradale).
- Il quadro strumenti della Model X sta visualizzando il prossimo semaforo in "grassetto". Model X non riconosce i semafori che il quadro strumenti mostra in formato "sfumato". Se un semaforo non è posto esattamente di fronte alla telecamera (ad esempio, è collocato ad angolo rispetto alla visuale della telecamera, oppure su una corsia adiacente) il quadro strumenti lo visualizza in formato "sfumato" e la Model X non rallenta fino a fermarsi.

 **AVVERTENZA:** Se il quadro strumenti non visualizza una linea di arresto rossa in corrispondenza di un incrocio, la Model X non rallenta né si ferma. È responsabilità del conducente prestare attenzione agli incroci e monitorare le condizioni del traffico per stabilire quando e se il veicolo deve essere arrestato e intervenire nel modo appropriato secondo necessità.

 **AVVERTENZA:** Non affidarsi mai esclusivamente al Controllo dei semafori e degli stop per stabilire se fermarsi o proseguire la marcia attraverso un'intersezione stradale. Guidare con prudenza tenendo gli occhi sulla strada e prestando attenzione agli incroci, alle condizioni del traffico, agli attraversamenti pedonali e agli altri utenti della strada. È sempre responsabilità del conducente stabilire se arrestare il veicolo o proseguire. Tenersi pronti ad adottare immediatamente misure correttive. La mancata osservanza di queste precauzioni può causare lesioni, anche letali.

 **AVVERTENZA:** In alcune situazioni, il Controllo dei semafori e degli stop può rilevare in modo non accurato un semaforo o uno stop, provocando un arresto imprevisto della Model X. Tenersi sempre pronti ad adottare immediatamente misure correttive.

 **AVVERTENZA:** È necessario tirare verso di sé la leva dell'Autopilot o premere brevemente il pedale dell'acceleratore per confermare che si desidera attraversare un incrocio, indipendentemente dallo stato del semaforo. In caso contrario, la Model X si ferma in corrispondenza della linea di arresto rossa visualizzata sul quadro strumenti, anche laddove l'arresto potrebbe essere inopportuno. L'arresto del veicolo a un semaforo verde potrebbe causare confusione negli altri conducenti e provocare una collisione, lesioni o la morte. Per questo motivo, prestare sempre attenzione agli incroci e tenersi pronti a frenare o accelerare il veicolo in risposta alle situazioni contingenti.

 **AVVERTENZA:** Non dare mai per scontato che la propria capacità di vedere un semaforo, uno stop o la segnaletica stradale (in special modo in corrispondenza di un incrocio complesso o in cui la visibilità di un semaforo o di un cartello sia parzialmente ostruita ecc.) significhi che anche la Model X sia in grado di rilevarli e che risponda in modo appropriato.

 **AVVERTENZA:** Anche i dati delle mappe più aggiornati non includono tutti i semafori e gli stop. Perciò il Controllo dei semafori e degli stop dipende in gran parte dalla capacità delle telecamere di rilevare semafori, stop, segnaletica stradale ecc. Di conseguenza, la Model X potrebbe ignorare un incrocio non rilevato dal campo visivo della telecamera (ad esempio, ostruito da un albero o da un veicolo o un oggetto di grandi dimensioni, oppure collocato immediatamente dopo una salita ripida o una curva stretta).

st



 **AVVERTENZA:** Il Controllo dei semafori e degli stop non sostituisce una guida attenta e il buon senso.





# Controllo dei semafori e degli stop

## Semafori

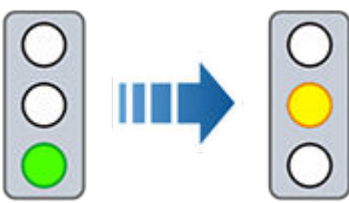
Quando si guida con il Sistema di Autosterzata o il Cruise Control adattativo attivati e il Controllo dei semafori e degli stop abilitato, la Model X risponde come illustrato di seguito quando si avvicina agli incroci controllati da semaforo:

Tipo di semaforo	Risposta prevista del veicolo
	<p>In corrispondenza di un semaforo verde o spento (non illuminato), la Model X rallenta.</p> <p>Se ci si trova dietro un'auto che sta attraversando l'incrocio, sul quadro strumenti viene visualizzata una linea verde di arresto e, a condizione che le mani siano sul Volante, anche la Model X prosegue l'attraversamento.</p> <p>Se non è presente un veicolo che precede, sul quadro strumenti viene visualizzata una linea di arresto rossa. È necessario confermare che si desidera attraversare l'incrocio tirare verso di sé la leva dell'Autopilot o premendo brevemente il pedale dell'acceleratore. In caso di mancata conferma, la Model X si ferma in corrispondenza della linea rossa di arresto visualizzata sul quadro strumenti.</p> <p><b>NOTA:</b> Model X ripristina la velocità di crociera impostata dopo aver superato l'incrocio tenendo conto della velocità di un eventuale altro veicolo di fronte al proprio.</p>
	<p>Model X rallenta e si ferma del tutto in corrispondenza della linea rossa di arresto visualizzata sul quadro strumenti. Quando si vuole attraversare l'incrocio (ad esempio, se il semaforo segna di nuovo il verde o dopo che la Model X si è fermata del tutto), è necessario tirare verso di sé la leva dell'Autopilot o premere brevemente il pedale dell'acceleratore.</p>
	<p>Model X rallenta e si ferma del tutto in corrispondenza della linea rossa di arresto visualizzata sul quadro strumenti. Quando si vuole attraversare l'incrocio (ad esempio, se il semaforo segna di nuovo il verde), è necessario tirare verso di sé la leva dell'Autopilot o premere brevemente il pedale dell'acceleratore.</p> <p><b>NOTA:</b> Se il semaforo cambia colore <i>dopo</i> che si è confermato di voler proseguire la marcia (ad esempio, un semaforo verde diventa giallo), la Model X potrebbe fermarsi anziché proseguire, in special modo se la Model X stabilisce di potersi fermare in sicurezza prima dell'incrocio.</p> <p><b>NOTA:</b> Model X non è progettata per attraversare un incrocio quando il semaforo è rosso o se il semaforo diventa giallo quando vi è una distanza adeguata per fermarsi in sicurezza prima di impegnare l'incrocio.</p> <p><b>NOTA:</b> È possibile riprendere il controllo della guida in qualunque momento frenando manualmente per disattivare il Sistema di Autosterzata o il Cruise Control adattativo al traffico.</p>

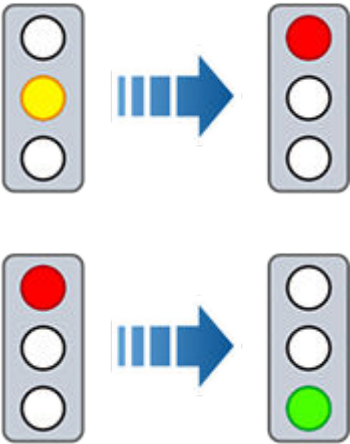

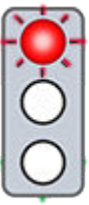

Tipo di semaforo	Risposta prevista del veicolo
	
	<p>Model X rallenta. Per procedere, è necessario tirare verso di sé la leva dell'Autopilot o premere brevemente il pedale dell'acceleratore. In caso contrario, la Model X si ferma in corrispondenza della linea rossa di arresto visualizzata sul quadro strumenti.</p> <p><b>NOTA:</b> Per evitare che la Model X si fermi e per ridurre al minimo la misura del rallentamento durante l'avvicinamento al semaforo, è possibile confermare che si desidera proseguire la marcia tirare verso di sé la leva dell'Autopilot o premendo brevemente il pedale dell'acceleratore in qualunque momento dopo che sul quadro strumenti viene visualizzata la linea di arresto rossa. Model X ripristina la velocità di crociera impostata immediatamente dopo la conferma (tenendo conto della velocità di un eventuale altro veicolo di fronte al proprio).</p> <p><b>⚠ AVVERTENZA:</b> Avvicinarsi all'incrocio con attenzione ed essere pronti a premere il pedale del freno per rallentare o arrestare il veicolo.</p>
	<p>Model X rallenta e si ferma del tutto in corrispondenza della linea rossa di arresto visualizzata sul quadro strumenti. Quando si vuole attraversare l'incrocio (ad esempio, se il codice stradale e le condizioni del traffico indicano che è sicuro e legittimo farlo), è necessario tirare verso di sé la leva dell'Autopilot o premere brevemente il pedale dell'acceleratore.</p>



# Controllo dei semafori e degli stop

## Cartelli di stop e segnaletica stradale

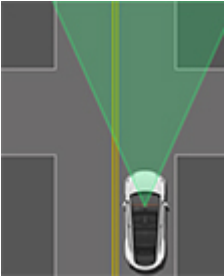
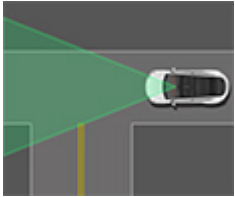
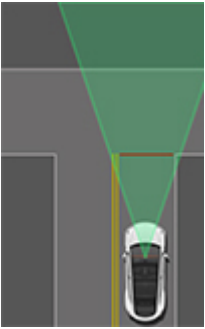
Quando si guida con il Sistema di Autosterzata o il Cruise Control adattativo al traffico attivati e il Controllo dei semafori e degli stop abilitato, la Model X risponde come illustrato di seguito quando si avvicina agli incroci controllati da cartelli di stop, linee di stop e segnaletica stradale:

Tipo di incrocio	Risposta prevista del veicolo
 <p data-bbox="155 751 469 779">Nessun controllo del traffico</p>  <p data-bbox="180 1031 444 1058">Braccio dell'incrocio a T</p>	<p data-bbox="537 447 1459 501">Model X ritiene di avere diritto alla precedenza e prosegue la marcia senza rallentare o arrestarsi.</p>
 <p data-bbox="180 1459 444 1486">Termine dell'incrocio a T</p>	<p data-bbox="537 1104 1471 1220">Se la Model X rileva un incrocio a T in base ai dati delle mappe, la Model X rallenta e si ferma del tutto in corrispondenza della linea rossa di arresto visualizzata sul quadro strumenti. Se si vuole proseguire la marcia, è necessario assumere i comandi dello sterzo e dell'acceleratore.</p> <p data-bbox="537 1230 1390 1346"><b>⚠ AVVERTENZA:</b> Model X potrebbe non arrestarsi in corrispondenza di un incrocio a T privo di cartello o di linea di stop oppure se l'incrocio non è riportato nei dati delle mappe. Guidare con attenzione e tenersi pronti a fermarsi (quando necessario e/o opportuno).</p>
 <p data-bbox="228 1890 396 1917">Cartello di stop</p>	<p data-bbox="537 1533 1422 1648">Model X rallenta e si ferma del tutto in corrispondenza della linea rossa di arresto visualizzata sul quadro strumenti. Quando si vuole attraversare l'incrocio, è necessario tirare verso di sé la leva dell'Autopilot o premere brevemente il pedale dell'acceleratore.</p> <p data-bbox="537 1659 1459 1801"><b>NOTA:</b> Se si conferma che si vuole attraversare un incrocio regolato da un cartello di stop tirare verso di sé la leva dell'Autopilot o premendo brevemente il pedale dell'acceleratore prima che la Model X si sia fermata, la conferma viene ignorata. Model X non è progettata per proseguire la marcia oltre un cartello di stop senza fermarsi.</p> <p data-bbox="537 1812 1459 1927"><b>NOTA:</b> Anche quando si utilizza il Sistema di Autosterzata, e anche se si è attivato un indicatore di direzione, per eseguire una svolta in corrispondenza di un incrocio è necessario girare manualmente il Volante (il che disattiva il Sistema di Autosterzata).</p>



Tipo di incrocio	Risposta prevista del veicolo
 <p data-bbox="152 569 565 594">Cartello e segnaletica stradale di stop</p>	
 <p data-bbox="245 978 475 1003">Segnaletica stradale</p>	

- ⚠ AVVERTENZA:** Model X inoltre rallenta e si arresta in corrispondenza di una rotonda. È necessario assumere il controllo del volante (questa azione disattiva il Sistema di Autosterzata) e tirare verso di sé la leva dell'Autopilot o premere brevemente il pedale dell'acceleratore per confermare che si desidera attraversare la rotonda.
- ⚠ AVVERTENZA:** In corrispondenza di un attraversamento pedonale, la Model X potrebbe rallentare o arrestarsi, a seconda che l'attraversamento sia controllato da semaforo e che le telecamere rilevino la presenza di pedoni, ciclisti ecc. sulle strisce. Prestare particolare attenzione in corrispondenza degli attraversamenti pedonali e tenersi sempre pronti a riprendere il controllo del veicolo. La mancata osservanza di queste precauzioni può causare lesioni, anche letali.

## Limitazioni

A seconda delle diverse circostanze e delle condizioni ambientali, il Controllo dei semafori e degli stop *potrebbe arrestare o non arrestare* il veicolo in corrispondenza di:

- Passaggi a livello.
- Zone interdette al traffico.
- Caselli di strade a pedaggio.
- Attraversamenti pedonali.
- Cartelli di dare precedenza o semafori e stop temporanei (come nel caso delle aree di cantiere).
- Semafori per inversione a U, attraversamenti ciclabili o pedonali, semafori per corsie ecc.

Inoltre, è molto probabile che il Controllo dei semafori e degli stop non funzioni come previsto, possa disinserirsi o non funzionare, quando si verificano una o più delle condizioni seguenti:

- Guida attraverso una serie di incroci consecutivi molto ravvicinati controllati da semaforo.
- La visibilità è scarsa (forte pioggia, neve, nebbia e così via) oppure le condizioni atmosferiche interferiscono con il funzionamento delle telecamere o dei sensori.





## Controllo dei semafori e degli stop

---

- Una luce intensa (come la luce solare diretta) interferisce con la visuale delle telecamere.
- Una telecamera è ostruita, coperta, danneggiata o non correttamente tarata.
- Guidando in collina o su una strada con curve strette lungo la quale le telecamere non sono in grado di vedere i prossimi semafori o cartelli di stop.
- Un semaforo, cartello di stop o segnaletica stradale con visibilità ostruita (ad esempio, da un albero, un veicolo di grandi dimensioni ecc).
- Model X si avvicina eccessivamente al veicolo che precede, bloccando la visuale di una telecamera.

 **AVVERTENZA:** Le limitazioni elencate in precedenza non costituiscono un elenco esaustivo dei motivi per i quali la Model X potrebbe non funzionare come previsto. Svariate circostanze impreviste possono influire negativamente sulla precisione del funzionamento del Controllo dei semafori e degli stop. L'uso di questa funzione non riduce né elimina la necessità di una guida attenta e responsabile da parte del conducente. Il conducente dev'essere sempre pronto a intervenire in modo appropriato e immediato.



**NOTE:** Depending on market region, vehicle configuration, options purchased, and software version, your vehicle may not be equipped with Guida autonoma al massimo potenziale (con supervisione) (also referred to as Autosteer on City Streets), or the feature may not operate exactly as described.

When Guida autonoma al massimo potenziale (con supervisione) (also referred to as Autosteer on City Streets) is engaged, Model X attempts to drive to your destination by following curves in the road, stopping at and negotiating intersections, making left and right turns, navigating roundabouts, and entering/exiting highways.

Unlike Traffic-Aware Cruise Control, Autosteer, and Navigate on Autopilot, which are intended for use on multi-lane roadways with clear lane markings, Guida autonoma al massimo potenziale (con supervisione) is meant to work in a variety of driving scenarios. You can use Guida autonoma al massimo potenziale (con supervisione) on any type of roadway, including residential and city streets.

 **WARNING:** Driver intervention may be required in certain situations, such as on narrow roads with oncoming cars, in construction zones, or while going through complex intersections. For more examples of scenarios in which driver intervention might be required, see [Limitations and Warnings a pagina 159](#).

Guida autonoma al massimo potenziale (con supervisione) uses inputs from cameras mounted at the front, rear, left, and right of Model X to build a model of the area surrounding Model X (see [Telecamere a pagina 19](#)). The Full Self-Driving computer installed in Model X is designed to use this input, rapidly process neural networks, and make decisions to safely guide you to your destination.

**NOTE:** As Tesla's Guida autonoma al massimo potenziale (con supervisione) capabilities evolve, Model X is upgraded through over-the-air software updates. Download updates as soon as they become available.

**NOTE:** Guida autonoma al massimo potenziale (con supervisione) uses Tesla's vision-based system and therefore radar (if equipped) is disabled.

Like other Autopilot features, Guida autonoma al massimo potenziale (con supervisione) requires a fully attentive driver and will display a series of escalating warnings requiring driver response. **You must keep your hands on the Volante while Guida autonoma al massimo potenziale (con supervisione) is engaged.**

 **WARNING:** Guida autonoma al massimo potenziale (con supervisione) is a hands-on feature that requires you to pay attention to the road at all times. Keep your hands on the Volante at all times, be mindful of road conditions and surrounding traffic, pay attention to pedestrians and cyclists, and always be prepared to take immediate action (especially around blind corners, crossing intersections, and in narrow driving situations). Failure to follow these instructions could cause damage, serious injury or death. It is your responsibility to familiarize yourself with the limitations of Guida autonoma al massimo potenziale (con supervisione) and the situations in which it may not work as expected. For more information, see [Limitazioni e avvertenze a pagina 159](#).

 **CAUTION:** Use of Guida autonoma al massimo potenziale (con supervisione) will be suspended if improper usage is detected. For more information, see [Autopilot Suspension a pagina 150](#).

 **CAUTION:** As Guida autonoma al massimo potenziale (con supervisione) deployment expands, Tesla will gradually make it available to eligible customers in select countries outside of the United States and Canada. Because every country contains unique infrastructure, driving behaviors, and traffic patterns that Guida autonoma al massimo potenziale (con supervisione) must adapt to over time, it is essential for drivers using Guida autonoma al massimo potenziale (con supervisione) in newly eligible countries to be extra attentive and overly cautious. You must be ready to take over safely at any time.

## Before Using Guida autonoma al massimo potenziale (con supervisione)

1. Enable Guida autonoma al massimo potenziale (con supervisione). Touch **Comandi > Autopilot > Guida autonoma al massimo potenziale (con supervisione)** and then, after carefully reading and understanding the popup window, touch **Yes**.
2. Customize Guida autonoma al massimo potenziale (con supervisione) settings by touching **Controls > Autopilot**.
  - **Guida autonoma al massimo potenziale (con supervisione) Profile:** If desired, change the default setting of **Standard** to **Chill** or **Assertive**. **Chill** provides a more relaxed driving style and **Assertive** drives with more urgency.
  - **Minimal Lane Changes for the Current Drive:** When selected, Guida autonoma al massimo potenziale (con supervisione) makes fewer lane changes on the current drive. Model X will still make lane changes as necessary to follow the navigation route.
  - **Lane Change Notification:** Choose **Chime**, **Vibration**, or **Both** to be notified of an upcoming lane changes (in addition to the notification on the quadro strumenti).



# Guida autonoma al massimo potenziale (con supervisione)

- **Automatic Set Speed Offset:** When enabled, Model X drives at the speed that Autopilot determines to be the most natural. This considers factors like road type, traffic flow, environmental conditions, the selected Guida autonoma al massimo potenziale (con supervisione) profile setting, and the detected speed limit.

**⚠ WARNING:** You are responsible for the speed of the vehicle at all times, whether Autopilot is engaged or not.

3. Ensure that the cameras on Model X are unobstructed and calibrated (see [Telecamere a pagina 19](#)). Guida autonoma al massimo potenziale (con supervisione) depends on the ability of the cameras to detect traffic lights, stop signs, and road markings.
4. Ensure that the latest version of maps has been downloaded to Model X (see [Aggiornamento mappe a pagina 198](#)). Although Guida autonoma al massimo potenziale (con supervisione) primarily uses visual data received from the vehicle's cameras, greater accuracy is achieved when using the most recent map data.

## To Use Guida autonoma al massimo potenziale (con supervisione)

As long as Guida autonoma al massimo potenziale (con supervisione) is enabled and available, you can activate it at any speed less than 85 mph (150 km/h) (including when Model X is at a standstill) by pulling the Autopilot stalk toward you.

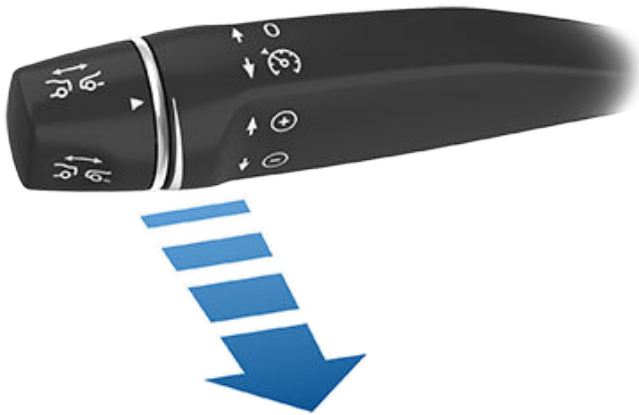

If you do not choose a destination, Model X chooses the most probable driving path or suggests a destination based on your driving.



To indicate that Guida autonoma al massimo potenziale (con supervisione) is available but not engaged, the top corner of the touchscreen displays a gray Volante icon next to the driving gear.



When Guida autonoma al massimo potenziale (con supervisione) is engaged, the Volante icon is blue and a blue line represents your driving path.

The quadro strumenti displays the maximum speed in blue. When you engage Guida autonoma al massimo potenziale (con supervisione), the set cruising speed defaults to the speed limit, plus any offset you've specified. If Autopilot is unable to determine the speed limit, the cruising speed is your current speed, in addition to any specified offset.

When Guida autonoma al massimo potenziale (con supervisione) is engaged, the quadro strumenti displays a visualization of the environment surrounding Model X, including the roadway and detected objects such as vehicles, pedestrians, curbs, bicyclists, and more. Objects that are highlighted on the visualization represent priorities that Guida autonoma al massimo potenziale (con supervisione) is actively controlling for at a given time.

**NOTE:** The Guida autonoma al massimo potenziale (con supervisione) visualization may not be a holistic representation of the objects, road markings, road signals, and other variables that Guida autonoma al massimo potenziale (con supervisione) takes into account as it attempts to drive to your destination. While Guida autonoma al massimo potenziale (con supervisione) is engaged, it uses data from the cameras on Model X that may not be represented in the visualization (see [Telecamere a pagina 19](#)).



The visualization will also inform you of the system's intended action by displaying a message on the quadro strumenti, such as when the vehicle is slowly creeping for visibility to take a turn at an intersection.

**NOTE:** You can override Guida autonoma al massimo potenziale (con supervisione) at any time if you are uncomfortable or uncertain about the system's intended course of action. You are driving Model X at all times.

## Canceling Guida autonoma al massimo potenziale (con supervisione)

To disengage Guida autonoma al massimo potenziale (con supervisione), do any of the following:



- Press the brake pedal.
- Push the Autopilot stalk away from you once.
- Take over and steer manually.

When you disengage Guida autonoma al massimo potenziale (con supervisione) by steering manually, Traffic-Aware Cruise Control remains active.

In addition, Guida autonoma al massimo potenziale (con supervisione) will disengage if any of the following occurs:

- You shift out of Drive.
- A door or trunk is opened.
- There is an Automatic Emergency Braking event (see [Sistema di Prevenzione delle Collisioni a pagina 169](#)).
- The driver's seatbelt is released, and/or the driver gets out of their seat.
- You do not respond to repeated reminders to keep your hands on the wheel and subsequent messages on the quadro strumenti.
- Guida autonoma al massimo potenziale (con supervisione) becomes unavailable. This can happen for a number of reasons (for example, if a camera becomes obscured). If Guida autonoma al massimo potenziale (con supervisione) disengages, an alert will appear on the quadro strumenti to notify you and a chime will sound. If this happens, **take control of steering immediately**.

When driver intervention is required, it is best to safely disengage as soon as possible. It is recommended to practice disengaging from Guida autonoma al massimo potenziale (con supervisione) in safe environment without other road users so you may become familiar with the process.

## While Using Guida autonoma al massimo potenziale (con supervisione)

Guida autonoma al massimo potenziale (con supervisione) changes lanes, makes left and right turns, follows on- and off-ramps, and takes forks in the road as necessary to reach the destination.

 **WARNING:** NEVER make assumptions and predict when and where Guida autonoma al massimo potenziale (con supervisione) will stop or continue through an intersection or road marking. From a driver's perspective, the behavior of Guida autonoma al massimo potenziale (con supervisione) may appear inconsistent. Always pay attention to the roadway and be prepared to take immediate action. It is the driver's responsibility to determine whether to stop or continue through an intersection. Never depend on Guida autonoma al massimo potenziale (con supervisione) to determine when it is safe and/or appropriate to stop or continue through an intersection.

Like Autosteer and Traffic-Aware Cruise Control, Guida autonoma al massimo potenziale (con supervisione) maintains your speed and following distance from the vehicle ahead of Model X, if there is one. Guida autonoma al massimo potenziale (con supervisione) also slows down and stops at traffic lights and stop signs as necessary, and reacts to pedestrians, cyclists, and other vehicles on the road.

For example, if you are driving on a residential street and another vehicle backs out of a driveway ahead of Model X, Guida autonoma al massimo potenziale (con supervisione) slows down or stops as appropriate. If the other vehicle stops backing out while partially blocking the driving lane, Guida autonoma al massimo potenziale (con supervisione) slows down and maneuvers around the other vehicle if the width of the lane allows it.

When the traffic in front of you is slowing down, Guida autonoma al massimo potenziale (con supervisione) shows blue arrows in the driving lane and slows down to maintain an appropriate following distance from the vehicle ahead of you. When you are driving on the highway, Guida autonoma al massimo potenziale (con supervisione) displays a message on the quadro strumenti to inform you when an action (such as a lane change) is being taken.

 **WARNING:** In rare cases, Guida autonoma al massimo potenziale (con supervisione) may not appropriately slow down, come to a stop, or resume control for a stop sign or traffic light. You may assist the system by lightly applying the accelerator, or can override Guida autonoma al massimo potenziale (con supervisione) at any time.

## Changing Lanes

To tell Guida autonoma al massimo potenziale (con supervisione) to change lanes while on a multi-lane roadway, engage the right or left turn signal. On city or residential streets, engaging the right or left turn signal tells Guida autonoma al massimo potenziale (con supervisione) to make a right or left turn, respectively.

Unlike Navigate on Autopilot, Guida autonoma al massimo potenziale (con supervisione) does not require confirmation before a lane change. To cancel a lane change or turn, cancel the turn signal or intervene with the Volante or other vehicle controls.

## Changing the Set Speed

While Guida autonoma al massimo potenziale (con supervisione) is active, move the Autopilot stalk up to increase, or down to decrease, the set speed until the instrument panel displays your desired cruising speed.

**NOTE:** In some cases, your speed is limited by the speed limit, the type of roadway, or the flow of traffic. If this is the case, Guida autonoma al massimo potenziale (con supervisione) displays a message at the top of the visualization.



# Guida autonoma al massimo potenziale (con supervisione)

## Arriving at Your Destination

Once you reach your destination, Guida autonoma al massimo potenziale (con supervisione) stops Model X and displays a message indicating that navigation is complete.

## Driver Attentiveness

Like other Autopilot features, Guida autonoma al massimo potenziale (con supervisione) requires driver attentiveness.

**Your hands must be on the steering wheel at all times while Guida autonoma al massimo potenziale (con supervisione) is engaged, and you must monitor your surroundings, the road, and other road users.**

 **WARNING:** The use of devices designed to circumvent driver attentiveness is a violation of the terms of use for Guida autonoma al massimo potenziale (con supervisione) and may result in the feature being permanently disabled on your vehicle and a ban on future use of the feature.

Guida autonoma al massimo potenziale (con supervisione) periodically displays a message reminding the driver to apply slight force to the steering wheel:



Apply slight turning force to steering wheel

If Model X does not detect slight turning force on the steering wheel, the quadro strumenti flashes and eventually chimes repeatedly. Do not use handheld devices while using Guida autonoma al massimo potenziale (con supervisione).

If you repeatedly ignore prompts to apply slight force to the steering wheel or to pay attention, Guida autonoma al massimo potenziale (con supervisione) disables for the rest of the drive and displays the following message requesting you to drive manually. If you don't resume manual steering, Guida autonoma al massimo potenziale (con supervisione) sounds a continuous chime, turns on the warning flashers, and slows the vehicle to a complete stop.



**Autopilot non disponibile per la guida corrente. Avviso dell'Autopilot - Avvisi di attenzione ignorati.**

## Sospensione di Autopilot

L'uso delle funzioni di Autopilot verrà sospeso se viene rilevato un suo uso improprio.

L'uso del Sistema di Autosterzata e Guida autonoma al massimo potenziale (con supervisione) viene sospeso per una settimana se l'utente o un altro conducente del veicolo riceve tre avvisi dell'Autopilot. L'avviso si verifica quando il sistema Autopilot si disattiva per la parte restante di un viaggio dopo che il conducente ha ricevuto diversi avvisi acustici e visivi per disattenzione.

È possibile vedere il numero residuo di avvisi prima che l'accesso all'Autopilot venga sospeso toccando **Comandi > Autopilot**.

Un avviso viene dimenticato dopo 7 giorni a condizione che non venga ricevuto un ulteriore avviso in quel lasso di tempo.

**NOTE:** Se si accede al Sistema di Autosterzata e Guida autonoma al massimo potenziale (con supervisione) è sospeso, è possibile utilizzare il Cruise Control adattativo al traffico e tutte le funzioni di sicurezza attiva sono ancora abilitate.

In alcune circostanze potrebbe essere necessario l'intervento del conducente che pertanto deve riprendere il controllo del veicolo per mantenere una guida sicura. La disattivazione attivata dal conducente non è considerata utilizzo improprio ed è un'operazione prevista.

## Riprendere subito il controllo

Nei casi in cui Autopilot non è in grado di sterzare la Model X, viene emesso un segnale acustico e sul quadro strumenti viene visualizzato il seguente messaggio:



**Riprendere subito il controllo**

Quando compare questo messaggio, **riprendere immediatamente il controllo dello sterzo**.





**NOTA:** A seconda del paese, della configurazione del veicolo, delle opzioni acquistate e della versione software, il veicolo potrebbe non essere dotato della funzione Autopark.

La funzione Autopark utilizza i dati per semplificare il parcheggio su strade pubbliche effettuando con la Model X opportune manovre per entrare nei parcheggi in parallelo o in perpendicolare.

**NOTA:** Autopark non è disponibile se il Cruise Control adattativo al traffico è abilitato. Per utilizzare la funzione Autopark, attivare il Sistema di Autosterzata o Guida autonoma al massimo potenziale (con supervisione) toccando **Comandi > Autopilot**.

Se si accede al Sistema di Autosterzata e Guida autonoma al massimo potenziale (con supervisione) è sospeso, si perde anche l'accesso ad Autopark. Per ulteriori informazioni, vedere [Sospensioni Autopilot a pagina 125](#).

 **AVVERTENZA:** È responsabilità del conducente familiarizzare con i limiti della funzione Autopark e le situazioni in cui potrebbe non funzionare come previsto. Per ulteriori informazioni, vedere [Limitazioni e avvertenze a pagina 159](#).

 **AVVERTENZA:** Non utilizzare la funzione Autopark se un qualsiasi elemento, come ad esempio un gancio a sfera, un portabici o un rimorchio è fissato al gancio di traino. L'Autopark potrebbe non arrestare correttamente il veicolo munito di tali elementi sul gancio di traino durante il parcheggio davanti ad altri veicoli o tra di essi.

 **AVVERTENZA:** Le prestazioni della funzione Autopark dipendono dalla capacità delle telecamere di determinare la prossimità del veicolo a marciapiedi, altri oggetti o altri veicoli. Accertarsi che tutte le telecamere siano pulite e prive di ostruzioni prima di ogni guida e prima di usare le funzioni dell'Autopilot (vedere [Pulizia di una telecamera a pagina 232](#)). Telecamere sporche e sensori sporchi (se in dotazione) insieme a condizioni ambientali, come la pioggia, e linee di demarcazione delle corsie sbiadite possono influire sulle prestazioni dell'Autopilot. Se una telecamera è ostruita o schermata, la Model X visualizza un messaggio sul quadro strumenti e le funzioni dell'Autopilot potrebbero non essere disponibili.

## Parametri

Autopark rileva la presenza di potenziali parcheggi in base ai seguenti parametri:

### Parcheggio in perpendicolare

- La velocità di guida deve essere inferiore a 8 mph (13 km/h). Se è superiore, Autopark potrebbe non essere in grado di rilevare in modo accurato il parcheggio.
- Il parcheggio deve essere largo almeno quanto il veicolo.

- Perché il veicolo esegua la manovra, devono essere visibili almeno tre linee, come quelle di parcheggio, la segnaletica stradale o i cordoli per delimitare i parcheggi. Autopark potrebbe non funzionare all'interno di garage, ad esempio, in assenza di tre linee di parcheggio visibili.
- Autopark potrebbe non funzionare su superfici stradali caratterizzate da forme particolari come selciati o mattonati.

### Parcheggio in parallelo

- La velocità di guida deve essere inferiore a 8 mph (13 km/h). Se è superiore, Autopark potrebbe non essere in grado di rilevare in modo accurato il parcheggio.
- Deve essere presente un veicolo davanti o dietro al parcheggio da occupare.

**NOTA:** Autopark non funziona nei parcheggi ad angolo.

## Per utilizzare la funzione Autopark

Durante la guida, attenersi alle operazioni indicate di seguito per consentire alla funzione Autopark di eseguire le manovre necessarie per parcheggiare la Model X:

1. Durante la guida a bassa velocità, monitorare il quadro strumenti (se si è certi di poterlo fare in condizioni di sicurezza) per vedere gli eventuali spazi di parcheggio rilevati dall'Autopilot.

**NOTA:** Gli spazi di parcheggio rilevati vengono visualizzati solo se la posizione del veicolo e/o le condizioni dell'area circostante sono considerate adeguate per parcheggiare utilizzando la funzione Autopark. Se la funzione Autopark non è in grado di determinare un percorso appropriato (ad esempio, durante la guida su una strada stretta dove l'ingresso nel parcheggio implicherebbe l'invasione della corsia adiacente con il lato anteriore del veicolo), riposizionare il veicolo, trovare un altro parcheggio o parcheggiare manualmente.







2. Spostare verso l'alto o verso il basso la rotellina destra per selezionare uno spazio di parcheggio. Quando si è pronti per parcheggiare, premere il pulsante di scorrimento destro e rilasciare il Volante.
3. Al termine del parcheggio, Autopark visualizza un messaggio.

Se si preme il pedale del freno mentre la funzione Autopark sta parcheggiando la Model X, la manovra di parcheggio viene annullata.



**AVVERTENZA:** Model X non frena se si sceglie di ignorare la velocità corrente premendo il pedale dell'acceleratore mentre la funzione Autopark è attiva. In questo caso, la funzione Autopark viene annullata se si supera la velocità di 6 mph (10 km/h).



**AVVERTENZA:** Non affidarsi esclusivamente alla funzione Autopark per individuare un parcheggio valido, adatto e sicuro. La funzione Autopark potrebbe non rilevare sempre gli oggetti nello spazio di parcheggio. Effettuare sempre un controllo visivo per confermare l'adeguatezza e la sicurezza di uno spazio di parcheggio.



**AVVERTENZA:** Quando l'Autopark sta sterzando attivamente Model X:

- Non interferire con il movimento del Volante. Eventuali interferenze annullano la funzione Autopark.
- Controllare continuamente l'area circostante. Rimanere pronti ad azionare i freni per evitare veicoli, pedoni od oggetti.
- Monitorare il touchscreen per verificare a ogni passaggio le istruzioni fornite dalla funzione Autopark.

Ciò avviene quando:

- Model X rileva l'apertura di una portiera o l'uscita del conducente dal veicolo.
- Una o più telecamere sono danneggiate, sporche, ostruite (per esempio da fango, ghiaccio o neve, oppure da prodotti adesivi come pellicole, sticker ecc.) o hanno un visibilità ridotta (a causa di pioggia intensa, neve, grandine o scarsa illuminazione).
- La velocità è superiore a 6 mph (10 km/h).
- Si verifica una Frenata Automatica d'Emergenza (vedere [Sistema di Prevenzione delle Collisioni a pagina 169](#)).

Quando compare questo messaggio, **riprendere subito il controllo**.

## Annullamento di una manovra di parcheggio

La funzione Autopark annulla la sequenza di parcheggio quando:

- Si muove manualmente il Volante.
- Si cambia marcia.
- Si preme il pedale del freno.
- Si preme il pulsante di scorrimento destro sul Volante.
- La sequenza di parcheggio supera il massimo di sette manovre.

## Riprendere subito il controllo

Nelle situazioni in cui non è in grado di sterzare la Model X, la funzione Autopark emette un segnale acustico di avvertimento e visualizza il messaggio **Riprendere subito il controllo**.

**NOTA:** A seconda del paese, della configurazione del veicolo, delle opzioni acquistate e della versione software, il veicolo potrebbe non essere dotato di funzione Summon o questa potrebbe non funzionare esattamente come descritto.

La funzione Summon consente di parcheggiare e far uscire in modo automatico la Model X dal parcheggio effettuando le manovre dall'esterno del veicolo. La funzione Summon sposta la Model X in avanti e in retromarcia fino a 39 piedi (12 metri) dentro o fuori dal parcheggio.

Per spostare la Model X a una distanza maggiore sterzando intorno agli oggetti, è possibile attivare la funzione Smart Summon (se in dotazione) dal telefono cellulare. La funzione Smart Summon consente al veicolo di rilevare la posizione del proprietario (o al proprietario di inviare la propria posizione al veicolo). vedere [Smart Summon a pagina 156](#).

La funzione Summon richiede che la Model X rilevi una chiave valida nelle vicinanze.

 **AVVERTENZA:** Assicurarsi che tutte le telecamere e i sensori (se in dotazione) siano puliti. Telecamere e sensori sporchi, nonché condizioni ambientali come pioggia e linee di demarcazione della corsia poco visibili, possono influire sulle prestazioni del sistema Autopilot.

 **AVVERTENZA:** La funzione Summon è stata progettata e ideata solo per l'uso in una proprietà privata, dove l'area circostante è ben nota e prevedibile.

 **AVVERTENZA:** Summon è una funzione BETA. È fondamentale controllare costantemente il veicolo e l'area circostante, e tenersi pronti in qualsiasi momento a intervenire in caso di necessità. È responsabilità del conducente utilizzare la funzione Summon in modo sicuro, responsabile e secondo l'uso previsto.

 **AVVERTENZA:** Le prestazioni della funzione Summon dipendono dalla capacità delle telecamere e dei sensori (se in dotazione) di determinare la prossimità del veicolo a oggetti, persone, animali o altri veicoli.

## Prima di utilizzare la funzione Summon

Per azionare la funzione Summon, utilizzare il touchscreen per abilitarla e personalizzarne il funzionamento. Toccare **Comandi > Autopilot > Personalizza** e regolare le seguenti impostazioni in base alle proprie preferenze:

- **Distanza dai paraurti:** consente di specificare la distanza da un oggetto alla quale la funzione Summon deve arrestare il veicolo (ad esempio, è possibile impostare l'arresto del veicolo a pochi centimetri dalla parete del garage). È importante notare che questa distanza si applica esclusivamente agli oggetti che la funzione Summon rileva di fronte alla Model X (durante la marcia in avanti) o dietro la Model X (durante la retromarcia).
- **Distanza Summon:** impostare la distanza massima che la Model X può percorrere quando entra o esce dal parcheggio.

- **Spazio libero laterale:** scegliere un'opzione per specificare lo spazio di manovra laterale. **Stretto** consente alla Model X di effettuare manovre di entrata e uscita dal parcheggio in spazi estremamente ridotti.

 **AVVERTENZA:** Il parcheggio in uno spazio ristretto limita la capacità delle telecamere e dei sensori (se in dotazione) di rilevare con precisione la posizione di eventuali ostacoli, aumentando il rischio di danni alla Model X e/o agli oggetti circostanti.

- **Richiede Tenere premuto:** per impostazione predefinita, la funzione Summon richiede di tenere premuto il pulsante sull'app mobile per spostare la Model X durante la procedura di parcheggio. Quando l'opzione **Richiede modalità pressione continua** è impostata su **No**, è sufficiente toccare e rilasciare il pulsante, non serve tenerlo premuto per consentire il movimento del veicolo. Inoltre, quando l'opzione **Richiede modalità pressione continua** è impostata su **No** è possibile utilizzare Summon con la chiave anziché l'app mobile (vedere [Attivazione della funzione Summon con la chiave a pagina 154](#)) e iniziare una sequenza di parcheggio restando all'interno del veicolo (vedere [Avvio della funzione Summon prima di uscire dal veicolo a pagina 154](#)).

**NOTA:** Le impostazioni riportate sopra si applicano solo alla funzione Summon e non a Smart Summon (se in dotazione) (vedere [Prima di utilizzare la funzione Smart Summon a pagina 156](#)). Non è possibile personalizzare l'altezza del paraurti da terra, la distanza e lo spazio di manovra laterale della funzione Smart Summon. Quando la funzione Smart Summon è in uso, tenere sempre premuto il pulsante dell'app mobile per consentire alla Model X di muoversi. Inoltre, la funzione Smart Summon funziona solo con l'app mobile (non con la chiave).

**NOTA:** Tutte le impostazioni vengono mantenute fino alla successiva modifica manuale.

## Uso della funzione Summon per parcheggiare e recuperare il veicolo

Seguire questi passaggi per consentire al Summon di parcheggiare la Model X:

- Allineare la Model X a una distanza massima di 39 piedi (12 metri) dal parcheggio scelto, per consentire alla Model X di spostarsi in linea retta dentro o fuori dal parcheggio, a marcia avanti o in retromarcia.
- Dall'esterno del veicolo, avviare la manovra di parcheggio selezionando **Summon** sull'app mobile, quindi tenere premuto il pulsante **Marcia avanti** o **Retromarcia**.

**NOTA:** Se l'opzione **Richiede modalità pressione continua** è impostata su **No**, non è necessario tenere premuto il pulsante ma è sufficiente premerlo e rilasciarlo.

**NOTA:** È anche possibile avviare la manovra di parcheggio dall'interno del veicolo (vedere [Avvio della funzione Summon prima di uscire dal veicolo a pagina 154](#)).

La funzione Summon innesta la marcia avanti o la retromarcia (in base alla direzione specificata) e guida la Model X nel parcheggio o fuori da esso. Al termine della procedura di parcheggio o al rilevamento di un ostacolo, la funzione Summon innesta sulla Model X la marcia di stazionamento. Sulla Model X la funzione Summon innesta la marcia di stazionamento quando:

- Model X rileva un ostacolo lungo il percorso (secondo l'impostazione **Spazio libero paraurti** specificata).
- La Model X è stata spostata, tramite la funzione Summon, per la distanza massima di 39 piedi (12 metri).
- Rilasciare il pulsante **Marcia avanti** o **Retromarcia** (quando l'opzione **Richiede modalità pressione continua** è attiva).
- Premere qualsiasi pulsante per arrestare manualmente la funzione Summon.

Se si usa la funzione Summon per parcheggiare la Model X, è possibile riutilizzarla per posizionare la Model X nel punto di partenza (se la Model X è ancora nella marcia di stazionamento) o entro la **Distanza Summon** massima specificata (a seconda del valore che si verifica prima). Basta specificare la direzione opposta sull'app mobile e la funzione Summon sposta la Model X lungo il percorso iniziale, ammesso che non siano stati introdotti ostacoli. Se viene rilevato un ostacolo, la Model X tenta di evitarlo mantenendosi il più possibile all'interno del percorso iniziale (Summon non sterza intorno agli ostacoli).

**NOTA:** Se si desidera che la funzione Summon sposti la Model X nella stessa direzione per più volte (senza superare il massimo di 39 piedi (12 metri)), annullare la funzione Summon e riavviare la procedura di parcheggio scegliendo la stessa direzione.

**NOTA:** La funzione Summon consente di spostare la Model X lateralmente per un breve tratto allo scopo di evitare un ostacolo, ma non consente al veicolo di sterzare attorno all'ostacolo per poi tornare al percorso iniziale della Model X. Solo la funzione Smart Summon (se in dotazione) è in grado di far sterzare la Model X intorno agli oggetti.

**NOTA:** La funzione Summon richiede che la Model X rilevi una chiave valida nelle vicinanze.

**AVVERTENZA:** Model X non rileva ostacoli più bassi del paraurti, molto stretti o appesi al soffitto (ad esempio le biciclette). Numerose circostanze impreviste possono compromettere le capacità di entrata e uscita da un parcheggio; in questi casi la funzione Summon potrebbe non spostare correttamente la Model X. È quindi fondamentale controllare costantemente il movimento della Model X e l'area circostante ed essere sempre pronti a fermare il veicolo.

## Attivazione della funzione Summon con la chiave

**NOTA:** La funzione Summon potrebbe non funzionare se la batteria della chiave ha un livello di carica insufficiente.

Attenersi alla procedura riportata di seguito per parcheggiare la Model X dall'esterno del veicolo utilizzando la chiave:

1. Sul touchscreen, verificare che l'opzione **Richiede modalità pressione continua** sia disabilitata (toccare **Comandi > Autopilot > Personalizza > Richiede modalità pressione continua**).
2. Con la Model X nella marcia di stazionamento, rimanendo entro un raggio di 10 piedi (tre metri) dal veicolo, tenere premuto il pulsante superiore centrale della chiave (per il blocco/sblocco di tutte le portiere) fino a quando le luci di emergenza non lampeggiano continuamente.  
**NOTA:** Le luci di emergenza lampeggiano una sola volta quando la Model X viene chiusa, quindi, entro cinque secondi, la Model X si accende e le luci di emergenza lampeggiano continuamente. Non continuare la procedura di parcheggio finché non si vedono le luci di emergenza lampeggiare. Se dopo cinque secondi le luci di emergenza non lampeggiano, rilasciare il pulsante sulla chiave, avvicinarsi alla Model X e riprovare. Se la funzione Summon non riceve segnali entro dieci secondi, la procedura viene annullata.
3. Premere il pulsante del vano bagagli anteriore sulla chiave per spostare la Model X in avanti nel parcheggio oppure premere il pulsante del vano bagagli posteriore per spostare la Model X in retromarcia nel parcheggio.

## Avvio della funzione Summon prima di uscire dal veicolo

Per avviare una sequenza di parcheggio della funzione di Summon prima di uscire dalla Model X:

1. Sul touchscreen, verificare che l'opzione **Richiede modalità pressione continua** sia disabilitata (toccare **Comandi > Autopilot > Personalizza > Richiede modalità pressione continua**).
2. Chiudere tutte le portiere e i vani bagagli.
3. Con la Model X accesa e la marcia di stazionamento innestata, premere due volte il pulsante di stazionamento sulla leva di cambio marcia. Sul touchscreen viene visualizzata una schermata pop-up.
4. Sul touchscreen, scegliere la direzione di marcia.
5. Uscire dalla Model X e chiudere la portiera del conducente.

La funzione Summon guida quindi la Model X nella direzione specificata sul touchscreen.

**NOTA:** Per annullare la manovra di parcheggio prima di uscire dal veicolo, toccare **Annulla** sulla schermata pop-up.

**NOTA:** Se non viene scelta una direzione di marcia sul touchscreen, la funzione Summon non avvia la manovra di parcheggio all'uscita dal veicolo.

## Arresto o annullamento della funzione Summon

Quando la funzione Summon è attiva, è possibile arrestare la Model X in qualsiasi momento usando l'app mobile o premendo qualsiasi pulsante sulla chiave. La funzione Summon viene annullata anche quando:

- Viene premuta la maniglia di una portiera o viene aperta una portiera.
- Si interagisce con il Volante, il pedale del freno, il pedale dell'acceleratore o si cambia marcia.
- Model X rileva un ostacolo.
- La Model X è stata spostata tramite la funzione Summon per la distanza massima approssimativa di 39 piedi (12 metri).
- Il telefono passa in modalità d'attesa o perde la connessione alla Model X.

## Limitazioni

È molto probabile che la funzione Summon non funzioni come previsto se:

- Il percorso di guida è in pendenza. La funzione Summon è progettata per funzionare solo su strade in piano (con una pendenza massima del 10%).
- È stato rilevato un cordolo in cemento. La funzione Summon non prevede lo spostamento della Model X su un cordolo più alto di circa 1 poll. (2,5 cm).
- Uno o più sensori (se in dotazione) o telecamere sono danneggiati, sporchi od ostruiti (ad esempio da fango, ghiaccio o neve, oppure da un copricofano, una quantità eccessiva di vernice o ancora da prodotti adesivi come pellicole, adesivi, rivestimenti in gomma, etc.).
- Le condizioni atmosferiche (pioggia intensa, neve, nebbia o temperature eccessivamente elevate o basse) interferiscono con il funzionamento dei sensori.
- I sensori (se presenti) sono influenzati dalle apparecchiature o dai dispositivi elettrici che generano onde a ultrasuoni.
- Model X si trova nella modalità rimorchio o è collegato un accessorio.

**NOTA:** La funzione Summon è disabilitata se Model X è in modalità Valet (vedere [Modalità Valet a pagina 99](#)).



**AVVERTENZA:** Le situazioni sopra riportate non rappresentano un elenco completo delle circostanze che possono interferire con il corretto funzionamento del Summon. È responsabilità del conducente mantenere sempre il controllo della Model X. Prestare particolare attenzione mentre la funzione Summon esegue sulla Model X una manovra di parcheggio ed essere sempre pronti a intervenire tempestivamente. La mancata osservanza di queste precauzioni può causare seri danni alla proprietà o lesioni gravi o letali.





**NOTA:** A seconda del paese, della configurazione del veicolo, delle opzioni acquistate e della versione software, il veicolo potrebbe non essere dotato di Smart Summon o questo potrebbe non funzionare esattamente come descritto.

La funzione **Smart Summon** è progettata per consentire alla Model X di raggiungere il conducente (utilizzando il GPS del telefono come destinazione) oppure una posizione a scelta, evitando eventuali ostacoli e arrestandosi secondo necessità. La funzione Smart Summon funziona con l'app mobile Tesla non appena il telefono viene rilevato a circa 213 piedi (65 metri) dalla Model X.

La funzione Smart Summon è in grado di manovrare la Model X in uscita da un parcheggio e farle svoltare l'angolo. Questa funzione è utile per far uscire la Model X da parcheggi stretti, superare pozzanghere e tratti allagati o agevolare i conducenti che si avvicinano al veicolo portando ad esempio le buste della spesa. È necessario mantenere la massima visibilità fra il proprietario e la Model X e monitorare costantemente il veicolo e le aree ad esso circostanti.

 **AVVERTENZA:** Assicurarsi che tutte le telecamere e i sensori (se in dotazione) siano puliti. Telecamere e sensori sporchi, nonché condizioni ambientali come pioggia e linee di demarcazione della corsia poco visibili, possono influire sulle prestazioni del sistema Autopilot.

 **AVVERTENZA:** La funzione Smart Summon è stata progettata e ideata solo per l'uso in parcheggi e viali di una proprietà privata, dove l'area circostante è ben nota e prevedibile. Non utilizzare la funzione Smart Summon su percorsi aperti al traffico.

 **AVVERTENZA:** Utilizzare la funzione Smart Summon solo su superfici pavimentate.

 **AVVERTENZA:** Smart Summon è una funzione BETA. È fondamentale controllare costantemente il veicolo e l'area circostante, e tenersi pronti in qualsiasi momento a intervenire in caso di necessità. È responsabilità del conducente utilizzare la funzione Smart Summon in modo sicuro, responsabile e secondo l'uso previsto.

 **AVVERTENZA:** Smart Summon potrebbe non arrestare il veicolo in caso di oggetti molto bassi come un marciapiede o molto alti come una sporgenza, e potrebbe non reagire al traffico. La funzione Smart Summon non riconosce il senso di marcia, non esegue la navigazione in spazi di parcheggio vuoti e non può prevedere il traffico agli incroci.

 **AVVERTENZA:** Le prestazioni della funzione Smart Summon dipendono dai sensori (se in dotazione), dalla visibilità delle telecamere e dalla disponibilità di un segnale cellulare e dei dati GPS adeguati.

 **AVVERTENZA:** Quando si utilizza la funzione Smart Summon, mantenere la massima visibilità fra il proprietario e la Model X, e tenersi pronti ad arrestare il veicolo in qualsiasi momento rilasciando il pulsante sull'app per dispositivi mobili.

## Prima di utilizzare la funzione Smart Summon

- Scaricare sul telefono la versione più recente dell'app per dispositivi mobili Tesla e assicurarsi che il telefono abbia il servizio di rete mobile e il GPS abilitati.
- Il telefono deve essere connesso alla Model X e trovarsi entro un raggio di circa 213 piedi (65 metri).
- Le telecamere del veicolo devono essere correttamente tarate (vedere [Guidare per calibrare le telecamere a pagina 19](#)).
- La Model X deve essere pienamente visibile.
- Model X deve essere innestata la marcia di stazionamento, non deve essere in fase di ricarica, e tutte le portiere e i vani bagagli devono essere chiusi.

## Uso della funzione Smart Summon

1. Aprire l'app Tesla per dispositivi mobili e premere **Summon**.
2. Premere l'icona **Smart Summon** posta al centro dell'immagine della Model X. Potrebbero essere necessari alcuni secondi per l'avvio della funzione.

**NOTA:** È possibile utilizzare la modalità standby per eliminare il ritardo nell'avvio della funzione Smart Summon (vedere [Modalità Standby a pagina 157](#)).

L'app mobile visualizza una mappa con un cerchio blu che rappresenta la distanza massima di 213 piedi (65 metri) che è necessario mantenere tra il telefono e la Model X. Il punto blu sulla mappa rappresenta la propria posizione mentre la freccia rossa indica il veicolo.

3. Posizionarsi all'interno del cerchio blu in modo che la Model X sia perfettamente visibile.
4. È possibile ora azionare la funzione Smart Summon con una delle seguenti modalità:
  - Modalità **Vieni da me:** Tenere premuto il pulsante **Vieni da me**. Model X si sposta nella posizione GPS. La Model X seguirà gli spostamenti dell'utente. Una volta raggiunto l'utente, la Model X si ferma e innesta la marcia di stazionamento.
  - Modalità **Vai al target:** Toccare l'icona del mirino, quindi trascinare la mappa per posizionare il segnaposto nella destinazione desiderata. Tenere premuto il pulsante **Vai al target**. Model X si sposta fino alla destinazione. Una volta raggiunta la posizione, Model X si ferma e innesta la marcia di stazionamento e l'app per dispositivi mobili visualizza un messaggio che indica che la funzione Summon ha cessato di funzionare.

**NOTA:** Per modificare successivamente la posizione, sollevare il dito, riposizionare la mappa, quindi tenere premuto nuovamente il pulsante **Vai al target**.

Per arrestare la Model X in qualsiasi momento, è sufficiente rilasciare il pulsante **Vieni da me** o **Vai al target**.





L'icona del mirino della mappa passa dalla modalità **Vai al target** a **Vieni da me** e viceversa. Quando la modalità **Vieni da me** è selezionata, l'icona è blu.

**NOTA:** La mappa ha anche un'icona che consente di visualizzare/nascondere l'immagine via satellite.

Subito dopo aver avviato la funzione Smart Summon in una modalità, le luci di emergenza lampeggiano brevemente, gli specchietti si ripiegano e Model X innesta la marcia marcia avanti o la retromarcia. Model X quindi si sposta lentamente fino a 3 piedi (1 metro) dal conducente (**Vieni da me**) o dal luogo selezionato (**Vai alla destinazione**), navigando fra gli ostacoli secondo necessità. Man mano che la Model X si sposta, la freccia rossa corrispondente sulla mappa si sposta anch'essa per mostrare la posizione del veicolo. Se l'utente si sposta, il punto blu corrispondente si sposta anch'esso per mostrare la sua posizione.

In entrambe le modalità, la Model X cessa di muoversi e innesta la marcia di stazionamento quando:

- Si rilascia il pulsante sull'app per dispositivi mobili.
- La distanza massima tra il telefono e la Model X viene superata (se si allontana il veicolo da sé, lo si deve seguire per mantenere questa distanza).
- Il percorso di marcia è bloccato.
- Model X si è spostata alla distanza massima di 475 piedi (145 metri) dall'avvio della sessione Smart Summon o si è allontanata di 492 piedi (150 metri) dal punto in cui il veicolo era stato guidato manualmente l'ultima volta.

**NOTA:** Se la funzione Smart Summon sposta la Model X 3 piedi in avanti e 2 piedi all'indietro, viene considerato uno spostamento di 5 piedi.

**NOTA:** Non è necessario guardare l'app mobile; basta tenere premuto il pulsante tenendo sempre d'occhio la Model X e il percorso da essa compiuto, restando pronti a rilasciare il pulsante per arrestare il veicolo, se necessario.

Se Auto HomeLink è presente e attivato per la funzione Summon (toccare **Comandi > Autopilot > Personalizza Summon > Usa Auto HomeLink**), la funzione Smart Summon apre automaticamente un dispositivo HomeLink se si avvia la manovra Smart Summon quando la Model X si trova in un garage. L'app mobile informa l'utente che la portiera è aperta.

**AVVERTENZA:** Quando si rilascia il pulsante per arrestare la Model X, intercorre un tempo di risposta prima che il veicolo si fermi. Pertanto è fondamentale porre la massima attenzione al percorso del veicolo durante lo spostamento e anticipare gli ostacoli proattivamente qualora il veicolo non sia in grado di rilevarli.

**AVVERTENZA:** Procedere con estrema cautela quando si utilizza Smart Summon in ambienti in cui il movimento di ostacoli è imprevedibile. Ad esempio, in presenza di persone, bambini o animali.



**AVVERTENZA:** Smart Summon potrebbe non arrestare il veicolo in caso di oggetti molto bassi come un marciapiede o molto alti come una sporgenza, e potrebbe non reagire al traffico in arrivo o laterale. Prestare attenzione ed essere pronti ad arrestare la Model X in qualsiasi momento rilasciando il pulsante sull'app mobile.

## Modalità Standby

Per mantenere la Model X pronta per la funzione Summon e per ridurre i tempi di riscaldamento, attivare la Modalità Standby. Toccare **Comandi > Autopilot > Modalità Standby**. Quando la Modalità Standby è attivata, è possibile risparmiare l'energia della batteria disabilitandola nei seguenti luoghi:

- **Escludi abitazione** - Disabilita la Modalità Standby nel luogo definito come Abitazione nell'elenco Preferiti.
- **Escludi lavoro** - Disabilita la Modalità Standby nel luogo definito come Lavoro nell'elenco Preferiti.
- **Escludi preferiti** - Disabilita la Modalità Standby in tutti i luoghi presenti nell'elenco Preferiti.

**NOTA:** Per risparmiare energia, la funzione Smart Summon esce automaticamente dalla Modalità Standby da mezzanotte alle 6:00. Durante queste ore, si verifica un ritardo all'avviamento di Smart Summon.

**NOTA:** Quando la Modalità Standby è attiva è possibile che venga assorbita ulteriore energia dalla batteria.

**NOTA:** Per maggiori informazioni su come definire un luogo come Casa, Lavoro o Preferiti, vedere [Abitazione, lavoro e destinazioni preferite a pagina 196](#).

## Arresto o annullamento Smart Summon

Smart Summon arresta la Model X ogni volta che viene rilasciato il pulsante sull'app mobile. Per ripristinare la sessione Smart Summon, è sufficiente premere nuovamente il pulsante **Vieni da me** o **Vai al target**.



**AVVERTENZA:** Prevedere sempre se è necessario arrestare la Model X. A seconda della qualità della connessione tra il telefono e la Model X, potrebbe esserci un leggero ritardo tra il momento in cui si rilascia il pulsante e l'arresto dell'auto.

La funzione Smart Summon viene annullata e il conducente deve riavviarla quando:

- Viene premuto un pulsante qualsiasi sulla chiave.
- Viene premuta la maniglia di una portiera o viene aperta una portiera.
- Si interagisce con il Volante, il pedale del freno, il pedale dell'acceleratore o si cambia marcia.
- Model X è bloccata da un ostacolo.





- La funzione Smart Summon ha spostato la Model X fino alla distanza massima. Per spostarla a una distanza maggiore, è necessario innestare sulla Model X la marcia avanti o la retromarcia e quindi riavviare una sessione Smart Summon.
- il telefono passa in modalità d'attesa o perde la connessione alla Model X.

## Limitazioni

È molto probabile che la funzione Smart Summon non venga eseguita come previsto se:

- I dati GPS non sono disponibili a causa della bassa qualità della copertura cellulare.
- Il percorso di guida è in pendenza. La funzione Smart Summon è progettata per funzionare solo su strade in piano (con una pendenza massima del 10%).
- È stato rilevato un cordolo in cemento. A seconda dell'altezza del cordolo in cemento, la funzione Smart Summon potrebbe non spostare oltre la Model X.
- Uno o più sensori (se in dotazione) o telecamere sono danneggiati, sporchi od ostruiti (ad esempio da fango, ghiaccio o neve, oppure da un copricofano, una quantità eccessiva di vernice o ancora da prodotti adesivi come pellicole, adesivi, rivestimenti in gomma, etc.).
- Le condizioni atmosferiche (pioggia intensa, neve, nebbia o temperature eccessivamente elevate o basse) interferiscono con il funzionamento dei sensori (se in dotazione) o delle telecamere.
- I sensori (se presenti) sono influenzati dalle apparecchiature o dai dispositivi elettrici che generano onde a ultrasuoni.
- Model X si trova nella modalità rimorchio o è collegato un accessorio.

**NOTA:** La funzione Smart Summon è disabilitata se Model X è in modalità Valet (vedere [Modalità Valet a pagina 99](#)).



**AVVERTENZA:** Le situazioni sopra riportate non rappresentano un elenco completo delle circostanze che possono interferire con il corretto funzionamento di Smart Summon. È responsabilità del conducente mantenere sempre il controllo della Model X. Prestare particolare attenzione mentre la funzione Smart Summon esegue con la Model X una manovra di parcheggio ed essere sempre pronti a intervenire tempestivamente. La mancata osservanza di queste precauzioni può causare seri danni alla proprietà o lesioni gravi o letali.



In questo argomento vengono riportate le avvertenze, le precauzioni e le limitazioni relative alle seguenti funzioni di Autopilot.

- [Cruise Control adattativo a pagina 126](#)
- [Sistema di Autosterzata a pagina 132](#)
- [Navigare con Autopilot a pagina 137](#)
- [Guida autonoma al massimo potenziale \(con supervisione\) \(Sistema di Autosterzata su strade urbane\) a pagina 162](#)
- [Autopark a pagina 163](#)
- [Summon a pagina 153](#)
- [Smart Summon a pagina 156](#)

**NOTA:** A seconda del paese, della configurazione del veicolo, delle opzioni acquistate e della versione software, il veicolo potrebbe non essere dotato di tutte le funzioni elencate sopra oppure una funzione potrebbe non operare come descritto.



**AVVERTENZA:** Leggere le seguenti limitazioni e avvertenze con attenzione prima di usare la funzione dell'Autopilot. La mancata osservanza di tutte le avvertenze e istruzioni può causare danni alla proprietà, lesioni gravi o mortali.

**NOTA:** Accertarsi che tutte le telecamere siano pulite e prive di ostruzioni prima di ogni guida e prima di usare le funzioni dell'Autopilot (vedere [Pulizia di una telecamera a pagina 232](#)). Telecamere sporche e sensori sporchi (se in dotazione) insieme a condizioni ambientali, come la pioggia, e linee di demarcazione delle corsie sbiadite possono influire sulle prestazioni dell'Autopilot. Se una telecamera è ostruita o schermata, la Model X visualizza un messaggio sul quadro strumenti e le funzioni dell'Autopilot potrebbero non essere disponibili.

## Cruise Control adattativo al traffico

Quando si usa il Cruise Control adattativo al traffico, è **responsabilità del conducente rimanere vigile, guidare con prudenza e mantenere il controllo del veicolo in qualsiasi momento**. Non distogliere mai lo sguardo dalla strada durante la guida ed essere sempre pronti a prendere azioni correttive, quando necessario.

Inoltre, rimane responsabilità del conducente guidare a una velocità adeguata e mantenere la distanza di sicurezza in base alle condizioni effettive della strada e nel rispetto dei limiti di velocità previsti. Quando il Cruise Control adattativo al traffico è attivo, tenere a mente le seguenti limitazioni:

- Potrebbero verificarsi delle situazioni in cui la velocità di crociera potrebbe non cambiare quando cambia il limite di velocità.

- Il Cruise Control adattativo non adatta la velocità di guida alle condizioni stradali e di guida. Non utilizzare il Cruise Control adattativo su percorsi tortuosi con curve strette e su superfici stradali ghiacciate o scivolose o quando le condizioni meteorologiche (forte pioggia, vento, nebbia e così via) rendono poco sicura la guida a una velocità costante.
- Non fare affidamento sul Cruise control adattativo per mantenere la corretta distanza di sicurezza dal veicolo che precede.
- Il Cruise Control adattativo potrebbe non essere in grado di fornire l'adeguato controllo della velocità a causa di capacità limitate di frenata e di salite. Inoltre, può effettuare una valutazione errata della distanza dal veicolo antistante. La guida in discesa può aumentare la velocità di guida, facendo sì che la Model X superi la velocità impostata (e potenzialmente i limiti consentiti dalla segnaletica stradale).
- Il Cruise Control adattativo può, in determinate circostanze, frenare la Model X in modo imprevisto o quando non è necessario. Ciò può essere dovuto a veicoli antistanti a distanza ravvicinata o al rilevamento di veicoli od oggetti nelle corsie adiacenti (in particolar modo in curva), ecc.
- A causa delle limitazioni inerenti il sistema GPS (Global Positioning System) di bordo, si potrebbero verificare situazioni in cui la Model X rallenta, in particolare in prossimità di uscite o di rampe di uscita dove viene rilevata una curva e/o quando, durante la navigazione verso una destinazione, non viene seguito il percorso.
- In alcuni casi (ad esempio quando non sono disponibili dati sufficienti), la funzione Cruise Control adattativo al traffico potrebbe non ridurre automaticamente la velocità impostata in corrispondenza di uno svincolo autostradale o una rampa di uscita.
- Il Cruise Control adattativo al traffico potrebbe non rilevare oggetti e, soprattutto se si viaggia a velocità superiori a 50 mph (80 km/h) potrebbe non frenare/ decelerare se un veicolo o un oggetto si trova solo parzialmente nella corsia di marcia o quando il veicolo antistante si sposta dal percorso di marcia e ci si trova davanti a un veicolo o un oggetto lento o immobile.
- Il Cruise Control adattativo al traffico può reagire a veicoli e oggetti che in realtà non sono presenti o che non si trovano nella corsia di marcia, causando il rallentamento della Model X quando non è necessario.



## Limitazioni e avvertenze

**AVVERTENZA:** È molto probabile che il Cruise Control adattativo al traffico non funzioni come previsto nelle seguenti situazioni:

- La strada presenta curve strette o significative variazioni di altitudine.
- La segnaletica stradale non è chiara, è ambigua o con manutenzione scadente.
- Visibilità scarsa (a causa di pioggia intensa, neve, grandine e così via o di strade scarsamente illuminate di notte)
- Si sta guidando in un tunnel o a fianco a uno spartitraffico che interferisce con la visuale delle telecamere.
- Una luce intensa (ad esempio quella dei fari anteriori dei veicoli che sorraggiungono in senso opposto o la luce solare diretta) interferisce con la visuale delle telecamere.

**AVVERTENZA:** Le situazioni sopra riportate non rappresentano un elenco completo delle circostanze che possono interferire con il corretto funzionamento del Cruise Control adattativo al traffico. Il Cruise control adattativo può disattivarsi in qualsiasi momento per motivi imprevisti. Guardare sempre la strada davanti a sé ed essere sempre pronti a prendere le necessarie azioni correttive. È responsabilità del conducente mantenere sempre il controllo della Model X.

**AVVERTENZA:** Il Cruise Control adattativo al traffico viene fornito puramente per assistere nella guida e non costituisce un sistema di avviso di pericolo di collisione o di prevenzione delle collisioni. Non affidarsi mai esclusivamente al Cruise Control adattativo per rallentare la Model X. Guardare sempre la strada davanti a sé ed essere sempre pronti a frenare. La mancata osservanza di queste precauzioni può causare lesioni gravi e morte.

**AVVERTENZA:** Benché il Cruise Control adattativo sia in grado di rilevare pedoni e ciclisti, non affidarsi mai esclusivamente al Cruise Control adattativo per rallentare la Model X. La mancata osservanza di queste precauzioni può causare lesioni gravi e morte.

## Sistema di Autosterzata

**AVVERTENZA:** Il Sistema di Autosterzata è una funzione di supporto alla guida. Mantenere costantemente le mani sul volante, prestare attenzione alle condizioni della strada e al traffico circostante e tenersi sempre pronti a intervenire immediatamente. La mancata osservanza di queste istruzioni potrebbe causare danni, lesioni personali o morte.

**AVVERTENZA:** Il Sistema di Autosterzata è progettato per essere usato su autostrade ad accesso controllato e presuppone la partecipazione attiva del conducente. Non usare il Sistema di Autosterzata in cantieri o in aree dove potrebbero essere presenti ciclisti o pedoni.

**AVVERTENZA:** Non affidarsi mai esclusivamente al Sistema di Autosterzata per stabilire il percorso di marcia appropriato.

**AVVERTENZA:** Il Sistema di Autosterzata e le funzioni associate potrebbero non operare come previsto quando:

- Il Sistema di Autosterzata non è in grado di rilevare con precisione le linee di demarcazione delle corsie. Ad esempio, se le linee di demarcazione delle corsie sono eccessivamente usurate, sono state tracciate nuovamente in seguito a lavori stradali, sono coperte da vecchie linee, variano repentinamente (diramazioni, intersezioni o ricongiungimenti), oggetti o elementi del paesaggio creano delle ombre sulle linee di demarcazione oppure il manto stradale contiene giunzioni o altre linee a contrasto elevato.
- La visibilità è scarsa (forte pioggia, neve, nebbia e così via) oppure le condizioni atmosferiche interferiscono con il funzionamento dei sensori.
- Ostruzione, copertura o danni di una o più telecamere o sensori.
- Si guida in salita.
- Avvicinandosi a un casello autostradale.
- La strada presenta tornanti o curve strette.
- Una luce intensa (come la luce solare diretta) interferisce con la visuale delle telecamere.
- I sensori (se in dotazione) sono influenzati dalle apparecchiature o dai dispositivi elettrici che generano onde a ultrasuoni.
- Quando si aziona l'indicatore di direzione, viene rilevato un veicolo nel punto cieco.
- Model X si avvicina eccessivamente al veicolo che precede, bloccando la visuale della telecamera.

**AVVERTENZA:** Numerose circostanze impreviste possono compromettere il funzionamento del Sistema di Autosterzata. Tenere sempre presente queste eventualità e ricordare che potrebbero provocare la sterzata errata della Model X da parte del Sistema di Autosterzata. Guidare prestando sempre la massima attenzione ed essere sempre pronti a prendere immediatamente misure correttive.

**AVVERTENZA:** Il sistema di Autosterzata non è progettato e non eseguirà la sterzata della Model X intorno a oggetti che occupano parzialmente una corsia e, in alcuni casi, potrebbe non comandare l'arresto per oggetti che occupano completamente la corsia. Guardare sempre la strada davanti a sé ed essere sempre pronti a intervenire immediatamente. È responsabilità del conducente mantenere sempre il controllo della Model X.



## Cambio di corsia automatico

**AVVERTENZA:** Quando si cambia corsia con il Cambio di corsia automatico, è responsabilità del conducente stabilire se un cambio di corsia è sicuro e appropriato. Pertanto, prima di iniziare un cambio di corsia, controllare sempre i punti ciechi, le linee di demarcazione delle corsie e la situazione della strada circostante per verificare che sia sicuro e appropriato spostarsi nella corsia prescelta.

**AVVERTENZA:** Quando si usa la funzione Cambio di corsia automatico, prestare attenzione alle seguenti limitazioni.

- Non affidarsi mai esclusivamente alla funzione Cambio di corsia automatico per stabilire il percorso di marcia appropriato. Guidare prestando la massima attenzione, guardando la strada, il traffico antistante, l'area circostante e monitorando eventuali avvisi visualizzati sul quadro strumenti. Rimanere sempre pronti ad adottare immediatamente misure correttive.
- Non utilizzare il Cambio di corsia automatico su strade le cui condizioni di traffico mutano costantemente o dove siano presenti ciclisti e pedoni.
- Le prestazioni del Cambio di corsia automatico dipendono dalla capacità delle telecamere di riconoscere le linee di demarcazione della corsia.
- Non utilizzare il Cambio di corsia automatico su percorsi tortuosi con curve strette, su superfici stradali ghiacciate o scivolose oppure quando le condizioni meteorologiche (pioggia intensa, neve, nebbia e così via) possono compromettere la visibilità delle telecamere o dei sensori (se in dotazione).
- il Sistema di assistenza al sorpasso può disattivarsi per numerosi motivi imprevisti oltre a quelli sopra elencati (ad esempio, la perdita dei dati GPS). Prestare sempre attenzione e non affidarsi mai esclusivamente al Sistema di assistenza al sorpasso per aumentare la velocità di guida.
- il Sistema di assistenza al sorpasso aumenta la velocità di guida ogni volta che viene inserito l'indicatore di direzione appropriato e accelera la Model X fino ad avvicinare il veicolo antistante. Sebbene il Cruise control adattativo mantenga sempre la distanza dal veicolo antistante, è fondamentale fare attenzione che la distanza di sicurezza selezionata venga ridotta quando è attivo il Sistema di assistenza al sorpasso, in particolar modo nei casi in cui non si desidera sorpassare il veicolo antistante.

## Sistemi di Avvertimento stop e Avvertimento semafori

**AVVERTENZA:** I sistemi di Avvertimento stop e Avvertimento semafori si affidano alle mappe del veicolo per conoscere l'esistenza di uno stop o un semaforo in una determinata posizione. In alcuni casi, i dati della mappa non sono precisi o aggiornati e potrebbero non includere tutti i semafori e gli stop. Pertanto, i sistemi potrebbero non rilevare tutti i semafori e gli stop.

**AVVERTENZA:** I sistemi di Avvertimento stop e Avvertimento semafori non applicano i freni o rallentano la Model X e potrebbero non rilevare tutti gli stop e i semafori. Questi sistemi sono progettati esclusivamente come ausilio alla guida e non sostituiscono una guida attenta e il buon senso. Non distogliere mai lo sguardo dalla strada durante la guida e non affidarsi mai completamente ai sistemi di Avvertimento stop e Avvertimento semafori per il rilevamento di stop e semafori.

**AVVERTENZA:** I sistemi di Avvertimento stop e Avvertimento semafori sono progettati per avvisare il conducente solo in caso di avvicinamento a uno stop ben visibile, a un semaforo rosso o a un semaforo giallo che sta per diventare rosso; potrebbero non avvisare in corrispondenza di incroci con semafori lampeggianti e in caso di eventuali segnali di dare precedenza o di stop e dare precedenza temporanei, come nelle zone in costruzione. Inoltre, i sistemi di Avvertimento stop e Avvertimento semafori non emettono alcun avviso se ci si avvicina a uno stop o a un semaforo mentre si preme il pedale dell'acceleratore o quello del freno (condizione che disattiva il Sistema di Autosterzata).

## Navigare con Autopilot

**AVVERTENZA:** Non affidarsi alla funzione Navigare con Autopilot per stabilire la corsia appropriata per imboccare la rampa di uscita. Rimanere vigili e controllare visivamente per assicurarsi che la corsia sia sicura e appropriata.

**AVVERTENZA:** Disattivando **Richiedere conferma cambio corsia**, la funzione Navigare con Autopilot notifica i prossimi cambi di corsia e rampe di uscita, ma è responsabilità del conducente monitorare l'ambiente circostante e mantenere il controllo della Model X in qualsiasi momento. I cambi di corsia possono essere rapidi e improvvisi. Impugnare sempre il volante e guardare avanti.

**AVVERTENZA:** La funzione Navigare con Autopilot non effettua guide in autonomia. È necessario prestare attenzione alla strada, tenere sempre le mani sul volante e sorvegliare il percorso di navigazione.

**AVVERTENZA:** Analogamente alla normale guida, prestare particolare attenzione in prossimità di angoli ciechi, interscambi e rampe di ingresso e di uscita poiché potrebbero comparire ostacoli in modo improvviso.



## Limitazioni e avvertenze

**AVVERTENZA:** La funzione Navigare con Autopilot potrebbe non riconoscere o non rilevare veicoli in avvicinamento, oggetti stazionari e corsie per usi speciali, come quelle a uso esclusivo di biciclette, veicoli per viaggi di gruppo, veicoli di emergenza, ecc. Rimanere sempre vigili e pronti a intervenire immediatamente. La mancata osservanza di tali precauzioni può causare danni, lesioni gravi o morte.

### Guida autonoma al massimo potenziale (con supervisione) (Sistema di Autosterzata su strade urbane)

**AVVERTENZA:** Ricordarsi sempre che Guida autonoma al massimo potenziale (con supervisione) (noto anche come Sistema di Autosterzata su strade urbane) non rende la Model X autonoma e richiede che il conducente sia sempre attento e pronto a intervenire immediatamente.

**AVVERTENZA:** Guida autonoma al massimo potenziale (con supervisione) è una funzione di supporto alla guida. Mantenere costantemente le mani sul volante. Prestare attenzione alle condizioni della strada e al traffico circostante e tenersi sempre pronti a intervenire immediatamente. La mancata osservanza di queste istruzioni potrebbe causare danni, lesioni personali o morte. È responsabilità del conducente familiarizzare con i limiti del Guida autonoma al massimo potenziale (con supervisione) e le situazioni in cui potrebbe non funzionare come previsto.

**AVVERTENZA:** La mancata osservanza di tutte le avvertenze e istruzioni può causare danni alla proprietà, lesioni gravi o mortali.

**AVVERTENZA:** Guida autonoma al massimo potenziale (con supervisione) e le funzioni associate potrebbero non funzionare come previsto: vi sono numerose situazioni nelle quali potrebbe essere necessario l'intervento del conducente. Alcuni esempi di queste situazioni (a titolo indicativo):

- Interazioni con ciclisti, pedoni e altri utenti della strada.
- Svolte non protette con traffico trasversale ad alta velocità.
- Svolte su più corsie.
- Cambi di corsia simultanei.
- Strade strette con veicoli in avvicinamento o veicoli che sostano in doppia fila.
- Oggetti rari quali rimorchi, rampe, portiere aperte, merci ecc. che sporgono dai veicoli.
- Immissione su strade a velocità elevata, con traffico intenso.
- Presenza di detriti sulla strada.
- Zone di cantiere.
- Strade con grado di curvatura elevato, in particolare ad alte velocità di guida.

La visibilità è fondamentale per il funzionamento della Guida autonoma al massimo potenziale (con supervisione). Le condizioni di scarsa visibilità, come una quantità di luce ridotta o condizioni meteo sfavorevoli (pioggia, neve, luce solare diretta, nebbia ecc.), possono deteriorare notevolmente le prestazioni del sistema.

**AVVERTENZA:** Model X potrebbe eseguire in modo rapido e improvviso manovre impreviste o commettere errori che richiedono un intervento immediato.

L'elenco riportato in precedenza riporta solo alcune delle possibili situazioni che potrebbero portare la Guida autonoma al massimo potenziale (con supervisione) a eseguire manovre improvvise e a comportarsi in modo imprevisto. In realtà, la Model X può scartare improvvisamente anche se le condizioni di guida sembrano normali. Rimanere vigili e prestare sempre attenzione durante la guida per capire se è necessario intraprendere azioni correttive il prima possibile. Ricordare che si tratta di una funzione ad accesso anticipato, che va utilizzata con la massima cautela.



**AVVERTENZA:** Man mano che le capacità della Guida autonoma al massimo potenziale (con supervisione) si ampliano, Tesla renderà gradualmente disponibile questa funzione ai clienti idonei in alcuni paesi al di fuori degli Stati Uniti. Dal momento che ogni paese è caratterizzato da infrastrutture, comportamenti di guida e schemi di circolazione unici ai quali la Guida autonoma al massimo potenziale (con supervisione) deve adattarsi nel tempo, è fondamentale che i conducenti che utilizzano Guida autonoma al massimo potenziale (con supervisione) nei nuovi paesi in cui sarà introdotta siano estremamente attenti e prudenti. È necessario essere pronti a prendere il comando in sicurezza in qualsiasi momento.

## Autopark

**AVVERTENZA:** Le prestazioni della funzione Autopark dipendono dalla capacità delle telecamere e dei sensori (se in dotazione) di determinare la prossimità del veicolo a marciapiedi, oggetti e altri veicoli. Prima e durante l'uso della funzione Autopark, prestare attenzione alle seguenti avvertenze:

- Non utilizzare la funzione Autopark se un qualsiasi elemento, come ad esempio un gancio a sfera, un portabici o un rimorchio è fissato al gancio di traino. L'Autopark potrebbe non arrestare correttamente il veicolo munito di tali elementi sul gancio di traino durante il parcheggio davanti ad altri veicoli o tra di essi.
- Non affidarsi esclusivamente alla funzione Autopark per individuare un parcheggio valido, adatto e sicuro. La funzione Autopark potrebbe non rilevare sempre gli oggetti nello spazio di parcheggio. Effettuare sempre un controllo visivo per confermare l'adeguatezza e la sicurezza di uno spazio di parcheggio.
- Quando l'Autopark sta sterzando attivamente la Model X, il volante si sposta conseguentemente alle regolazioni effettuate dall'Autopark. Non interferire con il movimento del volante. Eventuali interferenze annullano la funzione Autopark.
- Durante la sequenza di parcheggio, controllare costantemente le zone circostanti. Rimanere pronti ad azionare i freni per evitare veicoli, pedoni od oggetti.
- Quando l'Autopark è attivo, monitorare il touchscreen per verificare a ogni passaggio le istruzioni fornite dalla funzione.

**AVVERTENZA:**

È molto probabile che il sistema Autopark non funzioni come previsto se:

- La strada è in pendenza. Il sistema Autopark è progettato per funzionare solo su strade in piano.
- La visibilità è scarsa (forte pioggia, neve, nebbia e così via).
- Il bordo del marciapiede è ostruito da oggetti diversi dal materiale di pavimentazione o la funzione non riesce a individuarlo.
- Il parcheggio di destinazione è direttamente adiacente a una parete o a un pilastro (ad esempio, l'ultimo parcheggio in fila in un'area di parcheggio sotterranea).
- Uno o più sensori (se in dotazione) o una o più telecamere presentano danni, sporco od ostruzioni (ad esempio da fango, ghiaccio o neve, oppure da un copricofano, una quantità eccessiva di vernice o ancora da prodotti adesivi come pellicole, adesivi, rivestimenti in gomma, e così via).
- Le condizioni atmosferiche (pioggia intensa, neve, nebbia o temperature eccessivamente elevate o basse) interferiscono con il funzionamento dei sensori (se in dotazione).
- I sensori (se in dotazione) sono influenzati dalle apparecchiature o dai dispositivi elettrici che generano interferenze.



**AVVERTENZA:** Numerose circostanze impreviste possono compromettere la capacità di parcheggio della Model X tramite la funzione Autopark. Tenere sempre presente queste eventualità e ricordare che potrebbero provocare la sterzata errata della Model X da parte del sistema Autopark. Prestare attenzione durante il parcheggio della Model X e rimanere pronti ad assumere immediatamente il controllo manuale del volante.





# Limitazioni e avvertenze

## Summon

**AVVERTENZA:** Le prestazioni della funzione Summon dipendono dalla capacità delle telecamere e dei sensori (se in dotazione) di determinare la prossimità del veicolo a oggetti, persone, animali e altri veicoli. È molto probabile che la funzione Summon non funzioni come previsto se:

- Il percorso di guida è in pendenza. La funzione Summon è progettata per funzionare solo su strade in piano (con una pendenza massima del 10%).
- È stato rilevato un cordolo in cemento. La funzione Summon non prevede lo spostamento della Model X su un cordolo più alto di circa 1 poll. (2,5 cm).
- Uno o più sensori (se in dotazione) o telecamere sono danneggiati, sporchi od ostruiti (ad esempio da fango, ghiaccio o neve, oppure da un copricofano, una quantità eccessiva di vernice o ancora da prodotti adesivi come pellicole, adesivi, rivestimenti in gomma, etc.).
- Le condizioni atmosferiche (pioggia intensa, neve, nebbia o temperature eccessivamente elevate o basse) interferiscono con il funzionamento dei sensori.
- I sensori (se in dotazione) sono influenzati dalle apparecchiature o dai dispositivi elettrici che generano onde a ultrasuoni.
- Model X si trova nella modalità rimorchio o è collegato un accessorio.

**AVVERTENZA:** Le situazioni sopra riportate non rappresentano un elenco completo delle circostanze che possono interferire con il corretto funzionamento del Summon. È responsabilità del conducente mantenere sempre il controllo della Model X. Prestare particolare attenzione mentre la funzione Summon esegue sulla Model X una manovra di parcheggio ed essere sempre pronti a intervenire tempestivamente. La mancata osservanza di queste precauzioni può causare seri danni alla proprietà o lesioni gravi o letali.

**AVVERTENZA:** Model X non rileva ostacoli più bassi del paraurti, molto stretti o appesi al soffitto (ad esempio le biciclette). Numerose circostanze impreviste possono compromettere le capacità di entrata e uscita da un parcheggio; in questi casi la funzione Summon potrebbe non spostare correttamente la Model X. È quindi fondamentale controllare costantemente il movimento della Model X e l'area circostante ed essere sempre pronti a fermare il veicolo.

## Smart Summon

**AVVERTENZA:** Smart Summon è una funzione BETA. È fondamentale controllare costantemente il veicolo e l'area circostante, e tenersi pronti in qualsiasi momento a intervenire in caso di necessità. È responsabilità del conducente utilizzare la funzione Smart Summon in modo sicuro, responsabile e secondo l'uso previsto.

**AVVERTENZA:** La funzione Smart Summon è stata progettata e ideata solo per l'uso in parcheggi e vialetti di una proprietà privata, dove l'area circostante è ben nota e prevedibile. Non utilizzare la funzione Smart Summon su percorsi aperti al traffico.

**NOTA:** La funzione Smart Summon è disabilitata se Model X è in modalità Valet (vedere [Modalità Valet a pagina 99](#)).

**AVVERTENZA:**

È molto probabile che la funzione Smart Summon non venga eseguita come previsto se:





- I dati GPS non sono disponibili a causa della bassa qualità della copertura cellulare.
- Il percorso di guida è in pendenza. La funzione Smart Summon è progettata per funzionare solo su strade in piano (con una pendenza massima del 10%).
- È stato rilevato un cordolo in cemento. A seconda dell'altezza del cordolo in cemento, la funzione Smart Summon potrebbe non spostare oltre la Model X.
- Uno o più sensori (se in dotazione) o una o più telecamere presentano danni, sporco od ostruzioni (ad esempio da fango, ghiaccio o neve, oppure da un copricofano, una quantità eccessiva di vernice o ancora da prodotti adesivi come pellicole, adesivi, rivestimenti in gomma, e così via).
- Le condizioni atmosferiche (pioggia intensa, neve, nebbia o temperature eccessivamente elevate o basse) interferiscono con il funzionamento dei sensori (se in dotazione) o delle telecamere.
- I sensori (se in dotazione) sono influenzati dalle apparecchiature o dai dispositivi elettrici che generano onde a ultrasuoni.
- Model X si trova in Modalità rimorchio o è collegato un accessorio.

**AVVERTENZA:** Le situazioni sopra riportate non rappresentano un elenco completo delle circostanze che possono interferire con il corretto funzionamento di Smart Summon. È responsabilità del conducente mantenere sempre il controllo della Model X. Prestare particolare attenzione mentre la funzione Smart Summon esegue con la Model X una manovra di parcheggio ed essere sempre pronti a intervenire tempestivamente. La mancata osservanza di queste precauzioni può causare seri danni alla proprietà o lesioni gravi o letali.

**AVVERTENZA:** Utilizzare la funzione Smart Summon solo su superfici pavimentate.

**AVVERTENZA:** Smart Summon potrebbe non arrestare il veicolo in caso di oggetti molto bassi come un marciapiede o molto alti come una sporgenza, e potrebbe non reagire al traffico. La funzione Smart Summon non riconosce il senso di marcia, non esegue la navigazione in spazi di parcheggio vuoti e non può prevedere il traffico agli incroci.



-  **AVVERTENZA:** Quando si utilizza la funzione Smart Summon, mantenere la massima visibilità fra il proprietario e la Model X, e tenersi pronti ad arrestare il veicolo in qualsiasi momento rilasciando il pulsante sull'app per dispositivi mobili.
-  **AVVERTENZA:** Quando si rilascia il pulsante per arrestare la Model X, intercorre un tempo di risposta prima che il veicolo si fermi. Pertanto è fondamentale porre la massima attenzione al percorso del veicolo durante lo spostamento e anticipare gli ostacoli proattivamente qualora il veicolo non sia in grado di rilevarli.
-  **AVVERTENZA:** Procedere con estrema cautela quando si utilizza Smart Summon in ambienti in cui il movimento di ostacoli è imprevedibile. Ad esempio, in presenza di persone, bambini o animali.
-  **AVVERTENZA:** Smart Summon potrebbe non arrestare il veicolo in caso di oggetti molto bassi come un marciapiede o molto alti come una sporgenza, e potrebbe non reagire al traffico in arrivo o laterale. Prestare attenzione ed essere pronti ad arrestare la Model X in qualsiasi momento rilasciando il pulsante dell'app mobile.



## Lane Assist

Model X monitora le linee di demarcazione della corsia di marcia e le aree circostanti per rilevare l'eventuale presenza di veicoli o altri oggetti.



**AVVERTENZA:** Accertarsi che tutte le telecamere siano pulite e prive di ostruzioni prima di ogni guida e prima di usare le funzioni dell'Autopilot (vedere [Pulizia di una telecamera a pagina 232](#)). Telecamere sporche e sensori sporchi (se in dotazione) insieme a condizioni ambientali, come la pioggia, e linee di demarcazione delle corsie sbiadite possono influire sulle prestazioni dell'Autopilot. Se una telecamera è ostruita o schermata, la Model X visualizza un messaggio sul quadro strumenti e le funzioni dell'Autopilot potrebbero non essere disponibili.

**AVVERTENZA:** Le funzioni del sistema Lane Assist vengono fornite esclusivamente a titolo di supporto e non sono da intendersi come misure sostitutive di un controllo visivo diretto. Prima di cambiare corsia, usare sempre gli specchietti retrovisori e, se praticabile, guardare oltre la spalla per verificare che le condizioni siano sicure e appropriate.

**AVVERTENZA:** Non dipendere esclusivamente dalla funzione Lane Assist per capire se si sta involontariamente superando la linea di demarcazione della corsia o per sapere che c'è un veicolo dietro di voi o in una zona cieca. Alcuni fattori esterni possono ridurre le prestazioni del sistema Lane Assist (vedere [Limitazioni e inesattezze a pagina 167](#)). È responsabilità del conducente prestare estrema attenzione, assicurarsi che il veicolo non oltrepassi i limiti di demarcazione della corsia di marcia ed essere consapevole della presenza degli altri utenti della strada. La mancata osservanza di queste precauzioni può causare lesioni gravi e morte.

### Sterzate correttive

Il sistema Lane Assist può intervenire sullo sterzo se la Model X si sposta o si avvicina a una corsia adiacente in cui viene rilevato un oggetto, ad esempio un veicolo. In questi casi, la Model X sterza automaticamente in una posizione più sicura nella propria corsia di marcia. La sterzata viene

applicata solo quando la Model X raggiunge una velocità compresa tra 30 e 85 mph (48 e 140 km/h) su strade principali con linee di demarcazione delle corsie chiaramente visibili. Quando viene applicata la sterzata correttiva, sul quadro strumenti viene visualizzato temporaneamente un messaggio di avviso.

### Sistema prevenzione uscita di corsia

Il Sistema prevenzione uscita di corsia è progettato per avvisare se la Model X oltrepassa o si trova vicino all'estremità della corsia di marcia

Questa funzione interviene solo quando si raggiunge una velocità compresa tra 40 e 90 mph (64 e 145 km/h) su strade con linee di demarcazione delle corsie chiaramente visibili. È possibile attivare o disattivare l'Allarme di deviazione dalla corsia e specificare in che modo deve funzionare toccando **Comandi > Autopilot > Sistema prevenzione uscita di corsia** e selezionando una delle seguenti opzioni:

- **Off:** Il sistema non avverte il conducente di una deviazione dalla corsia o di possibili collisioni con un veicolo presente nella corsia adiacente.
- **Avvertenza:** Se una delle ruote anteriori passa su una linea di demarcazione della corsia, il Volante vibra. (Per i veicoli dotati di Guida autonoma al massimo potenziale (con supervisione): se una delle ruote anteriori passa su una linea di demarcazione della corsia, il Volante vibra.)
- **Assistenza:** Viene eseguita una sterzata correttiva per mantenere la Model X in condizioni di sicurezza nel caso in cui la Model X si sposti in una corsia adiacente o si avvicini al bordo della strada.

Quando Sistema prevenzione uscita di corsia è attivato ed è attivo il Cruise Control adattativo al traffico, se la Model X comincia a uscire dalla corsia quando l'indicatore di direzione associato è spento, Lane Assist controlla anche che le mani del conducente siano sul Volante. Se la presenza delle mani non viene rilevata, sul quadro strumenti vengono visualizzati alcuni allarmi, analoghi a quelli usati per il Sistema di Autosterzata. Se la presenza delle mani continua a non essere rilevata, la Model X rallenta gradualmente a una velocità inferiore di 15 mph (25 km/h) al limite di velocità rilevato, o alla velocità di crociera impostata, e le luci di emergenza iniziano a lampeggiare.

**NOTA:** Il Sistema prevenzione uscita di corsia non avvisa il conducente se il veicolo oltrepassa le linee di demarcazione della corsia né interviene con sterzate correttive, se l'indicatore di direzione associato risulta attivato e indica quindi la volontà precisa di cambiare corsia.

**AVVERTENZA:** Il Sistema prevenzione uscita di corsia ha lo scopo di garantire la sicurezza del veicolo, ma non funziona in tutte le situazioni e non elimina la necessità di restare vigili e al comando del veicolo.

**AVVERTENZA:** Tenere sempre le mani sul Volante e guidare con la massima attenzione.



**AVVERTENZA:** Gli interventi di sterzata sono minimi e non prevedono lo spostamento della Model X dalla propria corsia di marcia. Non affidarsi a tali interventi di sterzata per evitare collisioni laterali.

## Sistema di prevenzione d'emergenza uscita di corsia

Il Sistema di prevenzione d'emergenza uscita di corsia applica automaticamente la sterzata al veicolo per impedirne la collisione in situazioni di potenziale pericolo, ad esempio:

- Model X Il veicolo sta oltrepassando la linea di demarcazione della corsia e potrebbe urtare un veicolo che procede nella stessa direzione nella corsia adiacente (a prescindere dallo stato dell'indicatore di direzione).
- Model X Il veicolo sta oltrepassando la linea di demarcazione della corsia e invadendo la corsia di marcia opposta con l'indicatore di direzione non attivo e viene rilevato un veicolo in avvicinamento.
- Model X Il veicolo sta per uscire dalla strada con l'indicatore di direzione non attivo, ad esempio è molto vicino al ciglio della strada e sussiste il pericolo di una collisione.

Per attivare o disattivare la funzione, toccare **Comandi > Autopilot > Sistema di prevenzione d'emergenza uscita di corsia**.

Quando il Sistema di prevenzione d'emergenza uscita di corsia applica una sterzata correttiva, viene emesso un allarme acustico e sul quadro strumenti viene visualizzata un'avvertenza e la linea di demarcazione della corsia viene evidenziata in rosso.

Il Sistema di prevenzione d'emergenza uscita di corsia interviene quando la Model X raggiunge una velocità compresa tra 30 e 90 mph (48 e 145 km/h) su strade con linee di demarcazione delle corsie, marciapiedi ecc. chiaramente visibili.

**AVVERTENZA:** Il Sistema di prevenzione d'emergenza uscita di corsia non deve essere considerato un'alternativa a una guida attenta e al buon senso. Non distogliere mai lo sguardo dalla strada durante la guida e non affidarsi mai completamente al Sistema di prevenzione d'emergenza uscita di corsia per evitare possibili collisioni. Diversi fattori possono ridurre o compromettere le prestazioni. Se ci si affida esclusivamente al Sistema di prevenzione d'emergenza uscita di corsia per evitare possibili collisioni, si rischiano lesioni gravi o mortali.

## Assistenza punto cieco

### Allarme Collisione Punto Cieco

Per essere avvisati da un segnale acustico quando viene rilevato un veicolo in un punto cieco con il rischio di una possibile collisione, toccare **Comandi > Sicurezza > Allarme Collisione Punto Cieco**.

**AVVERTENZA:** La Telecamera per punto cieco non elimina la necessità di guidare con attenzione e di guardarsi alle spalle quando si effettuano cambi di corsia.

**AVVERTENZA:** L'allarme collisione punto cieco non è in grado di rilevare tutte le collisioni. È responsabilità del conducente prestare la massima attenzione e guardarsi alle spalle quando si effettuano cambi di corsia.

## Limitazioni e inesattezze

Il sistema Lane Assist non può rilevare sempre chiaramente le linee di demarcazione della corsia e potrebbero essere visualizzati avvisi superflui o non validi nelle seguenti situazioni:

- Scarsa visibilità e linee di demarcazione corsia non chiaramente visibili a causa di pioggia battente, neve, nebbia e così via.
- Una luce intensa (ad esempio quella dei fari anteriori dei veicoli che sorraggiungono in senso opposto o la luce solare diretta) interferisce con la visuale delle telecamere.
- Un veicolo davanti alla Model X blocca la visuale delle telecamere.
- Il parabrezza ostruisce il campo visivo della telecamera (appannato, sporco, coperto da un adesivo e così via).
- Le linee di demarcazione della corsia sono eccessivamente usurate, sono visibili segni di precedenti demarcazioni, sono state ridefinite a causa di lavori stradali o variano repentinamente (ad esempio, a causa di diramazioni, intersezioni o ricongiungimenti).
- La strada è stretta o tortuosa.
- Oggetti o caratteristiche del paesaggio proiettano ombre sui segni di demarcazione della corsia.

Il sistema Lane Assist potrebbe non visualizzare alcun avvertimento o visualizzare falsi avvertimenti nelle seguenti situazioni:

- Uno o più sensori (se in dotazione) o telecamere sono danneggiati, sporchi od ostruiti (da fango, ghiaccio o neve, oppure da un copricofano, una quantità eccessiva di vernice o ancora da prodotti adesivi come pellicole, adesivi, rivestimenti in gomma, etc.).
- Le condizioni atmosferiche (pioggia intensa, neve, nebbia o temperature eccessivamente elevate o basse) interferiscono con il funzionamento dei sensori.



## Lane Assist

- I sensori (se in dotazione) sono influenzati dalle apparecchiature o dai dispositivi elettrici che generano onde a ultrasuoni.
- Un oggetto montato sulla Model X, ad esempio un portapacchi per biciclette o un adesivo sul paraurti, interferisce con il sensore o lo ostruisce.

Inoltre, il sistema Lane Assist potrebbe non eseguire la sterzata sulla Model X in presenza di un veicolo adiacente, o potrebbe sterzare in modo improprio o non richiesto nelle seguenti situazioni:

- Si sta guidando il veicolo Model X in corrispondenza di svolte strette o in curva a una velocità relativamente elevata.
- Una luce intensa (ad esempio quella dei fari anteriori dei veicoli che sorraggiungono in senso opposto o la luce solare diretta) interferisce con la visuale delle telecamere.
- Si sta cambiando corsia ma non è presente alcun oggetto (ad esempio, un veicolo).
- Un veicolo in un'altra corsia taglia la strada o si sposta improvvisamente nella propria corsia di marcia.
- Model X La velocità del veicolo non rientra nei limiti previsti dalla funzione Lane Assist.
- Uno o più sensori (se in dotazione) sono danneggiati, sporchi od ostruiti (ad esempio da fango, ghiaccio o neve, oppure da un copricofano, una quantità eccessiva di vernice o ancora da prodotti adesivi come pellicole, adesivi, rivestimenti in gomma, etc.).
- Le condizioni atmosferiche (pioggia intensa, neve, nebbia o temperature eccessivamente elevate o basse) interferiscono con il funzionamento dei sensori.
- I sensori (se in dotazione) sono influenzati dalle apparecchiature o dai dispositivi elettrici che generano onde a ultrasuoni.
- Un oggetto montato sulla Model X (ad esempio un portabici o un adesivo sul paraurti) interferisce con il sensore o lo ostruisce.
- Scarsa visibilità e linee di demarcazione corsia non visibili chiaramente a causa di forte pioggia, neve, nebbia e così via.
- Le linee di demarcazione della corsia sono eccessivamente usurate, sono visibili segni di precedenti demarcazioni, sono state ridefinite a causa di lavori stradali o variano repentinamente (ad esempio, a causa di diramazioni, intersezioni o ricongiungimenti).



**AVVERTENZA:** Le funzioni di Driver Assistance vengono disattivate automaticamente quando la modalità Track è attiva. Il conducente deve comunque guidare con prudenza e mantenere sempre il controllo del veicolo, anche durante la guida in pista. Le funzioni di Driver Assistance si riattivano automaticamente quando la modalità Track viene disattivata.



**AVVERTENZA:** Le situazioni sopra riportate non rappresentano un elenco completo delle circostanze che possono interferire con la funzione Lane Assist. Molte altre cause potrebbero essere alla base di un mancato funzionamento della funzione Lane Assist. Per evitare collisioni, rimanere vigili e prestare sempre attenzione durante la guida per capire se è necessario intraprendere azioni correttive il prima possibile.



Le seguenti funzioni anticollisione sono progettate per aumentare la sicurezza di conducente e passeggeri:

- **Sistema di Avvertimento di collisione frontale** - segnala, attraverso avvisi acustici e visivi, situazioni in cui la Model X rileva che la probabilità di una collisione frontale è elevata (vedere [Sistema di Avvertimento di collisione frontale a pagina 169](#)).
- **Frenata Automatica d'Emergenza** - aziona automaticamente i freni per attutire l'impatto di una collisione (vedere [Frenata Automatica d'Emergenza a pagina 170](#)).
- **Acceleraz. con rilevamento ostacoli** - riduce l'accelerazione se la Model X rileva un oggetto nelle immediate vicinanze del suo percorso di guida (vedere [Accelerazione rilevamento ostacoli a pagina 171](#)).

**!** **AVVERTENZA:** Accertarsi che tutte le telecamere siano pulite e prive di ostruzioni prima di ogni guida e prima di usare le funzioni dell'Autopilot (vedere [Pulizia di una telecamera a pagina 232](#)). Telecamere sporche e sensori sporchi (se in dotazione) insieme a condizioni ambientali, come la pioggia, e linee di demarcazione delle corsie sbiadite possono influire sulle prestazioni dell'Autopilot. Se una telecamera è ostruita o schermata, la Model X visualizza un messaggio sul quadro strumenti e le funzioni dell'Autopilot potrebbero non essere disponibili.

**!** **AVVERTENZA:** il Sistema di Avvertimento di collisione frontale viene fornito puramente per assistere nella guida e non sostituisce una guida attenta e il buon senso. Non distogliere mai lo sguardo dalla strada durante la guida e non affidarsi mai completamente al Sistema di Avvertimento di collisione frontale per evitare possibili collisioni. Molti fattori possono ridurre o influire sulle prestazioni, dando origine a mancate segnalazioni oppure a segnalazioni superflue, non valide o imprecise. Se si fa affidamento esclusivamente sul Sistema di Avvertimento di collisione frontale per evitare possibili collisioni si rischiano lesioni gravi o letali.

**!** **AVVERTENZA:** La Frenata Automatica d'Emergenza non è progettata per evitare tutte le collisioni. In alcune situazioni, può attenuare l'impatto di una collisione tentando di ridurre la velocità di guida. Se si fa affidamento esclusivamente sulla Frenata Automatica d'Emergenza per evitare possibili collisioni si rischiano lesioni gravi o letali.

**!** **AVVERTENZA:** la funzione Accelerazione rilevamento ostacoli non è progettata per impedire una collisione. In alcune situazioni, può ridurre l'impatto di una collisione. Se si fa affidamento esclusivamente sulla funzione Accelerazione rilevamento ostacoli per evitare collisioni, potrebbero prodursi lesioni gravi o letali.

## Sistema di Avvertimento di collisione frontale

Model X monitora l'area antistante per rilevare oggetti quali un veicolo, una motocicletta, una bicicletta o un pedone. Se una collisione viene ritenuta probabile, in assenza di azioni correttive immediate, il Sistema di Avvertimento di collisione frontale emette un segnale acustico ed evidenzia il veicolo antistante in rosso sul quadro strumenti. In questo caso, **METTERE IN ATTO TEMPESTIVAMENTE LE NECESSARIE AZIONI CORRETTIVE!**



Gli avvisi visivi e acustici vengono annullati automaticamente quando il rischio di collisione si riduce (ad esempio, se si diminuisce la velocità o si arresta la Model X, oppure quando un oggetto di fronte al proprio veicolo esce dal percorso di marcia).

In assenza di azioni correttive immediate quando la Model X emette un Avvertimento di collisione frontale, la Frenata Automatica d'Emergenza (se abilitata) può azionare automaticamente i freni quando una collisione viene ritenuta imminente (vedere [Frenata Automatica d'Emergenza a pagina 170](#)).

Per impostazione predefinita, il Sistema di Avvertimento di collisione frontale è attivo. Per disattivarlo o regolarne la sensibilità, toccare **Comandi > Autopilot > Sistema di avvertimento di collisione frontale**. È possibile disattivare il livello di avvertimento predefinito **Intermedio** impostandolo su **Off** oppure scegliere di essere avvisati dopo (**Ritardato**) o prima (**Anticipato**).

**NOTA:** L'impostazione scelta viene mantenuta fino alla successiva modifica manuale.

**!** **AVVERTENZA:** Le telecamere e i sensori (se in dotazione) associati al Sistema di Avvertimento di collisione frontale sono progettati per monitorare un'area massima approssimativa di 525 piedi (160 metri) lungo il percorso di marcia. Le condizioni stradali e climatiche possono incidere sull'area monitorata dal Sistema di Avvertimento di collisione frontale. Guidare sempre con la dovuta cautela.





# Sistema di Prevenzione delle Collisioni

**AVVERTENZA:** Il Sistema di Avvertimento di collisione frontale è progettato soltanto per fornire segnali visivi e sonori. Non aziona i freni né tenta di far decelerare la Model X. Quando viene emesso un avvertimento acustico e/o visivo, è responsabilità del conducente intraprendere immediatamente le azioni correttive.

**AVVERTENZA:** Il Sistema di Avvertimento di collisione frontale può segnalare situazioni in cui la probabilità di collisione è inesistente. Stare allerta e prestare sempre attenzione all'area davanti alla Model X per poter prevedere se è necessario intervenire.

Il Sistema di Avvertimento di collisione frontale funziona solo quando la velocità di guida è compresa tra circa 3 mph (5 km/h) e 124 mph (200 km/h).

**AVVERTENZA:** il Sistema di Avvertimento di collisione frontale non segnala alcun avvertimento se il conducente ha già iniziato ad applicare il freno.

## Frenata Automatica d'Emergenza

Model X è progettata per determinare la distanza da oggetti rilevati. Quando una collisione viene ritenuta inevitabile, la Frenata Automatica d'Emergenza aziona i freni per ridurre la velocità del veicolo e, di conseguenza, la gravità dell'impatto. L'entità della riduzione della velocità dipende da numerosi fattori, tra cui la velocità di guida e l'ambiente.

Quando i freni vengono attivati dalla Frenata Automatica d'Emergenza, sul quadro strumenti viene visualizzato un avvertimento e si avverte un segnale acustico. È inoltre possibile avvertire un brusco movimento del pedale del freno. Le luci dei freni si accendono per segnalare ai conducenti di altri veicoli che si sta rallentando.



Frenata d'emergenza in corso

La Frenata Automatica d'Emergenza funziona solo quando la velocità di guida è compresa tra circa 3 mph (5 km/h) e 124 mph (200 km/h).

La Frenata Automatica d'Emergenza non aziona i freni, o interrompe l'azionamento dei freni, quando:

- Si gira bruscamente il Volante.
- Si preme e rilascia il pedale del freno mentre la Frenata Automatica d'Emergenza sta applicando i freni.
- Si accelera bruscamente mentre la Frenata Automatica d'Emergenza aziona i freni.
- Il veicolo, il motociclo, la bicicletta o il pedone non vengono più rilevati davanti o dietro al veicolo.

La Frenata Automatica d'Emergenza viene sempre attivata quando si avvia la Model X. Per disattivarla per un viaggio specifico, toccare **Comandi > Autopilot > Frenata Automatica d'Emergenza**.

**NOTA:** La Frenata Automatica d'Emergenza è progettata per ridurre l'impatto delle collisioni frontali e in retromarcia, con una funzionalità limitata mentre è innestata la retromarcia.

**AVVERTENZA:** Si consiglia vivamente di non disattivare la Frenata Automatica d'Emergenza. Se la funzionalità è disattivata, i freni della Model X non vengono azionati automaticamente quando una collisione viene ritenuta probabile.

**AVVERTENZA:** La Frenata Automatica d'Emergenza è progettata per ridurre la gravità di un impatto, non per evitare una collisione.

**AVVERTENZA:** diversi fattori possono influenzare le prestazioni della Frenata Automatica d'Emergenza, causando l'assenza di frenata o una frenata inadeguata o inopportuna, ad esempio quando un veicolo è parzialmente in movimento o vi sono detriti sulla strada. Il conducente deve comunque guidare con prudenza e mantenere sempre il controllo del veicolo. Non deve affidarsi mai completamente alla Frenata Automatica d'Emergenza per prevenire una collisione o ridurre l'impatto.

**AVVERTENZA:** La Frenata Automatica d'Emergenza non può sostituire la corretta distanza di sicurezza che deve essere mantenuta dal veicolo antistante.

**AVVERTENZA:** Quando è attivata la frenata automatica, il pedale del freno viene automaticamente spinto verso il basso in modo brusco. Accertarsi pertanto che tale pedale possa muoversi liberamente. Non collocare oggetti sopra o sotto il tappetino lato conducente (nemmeno un tappetino aggiuntivo) e verificare sempre che il tappetino lato conducente sia fissato correttamente. La mancata osservanza di tali precauzioni può impedire il libero movimento del pedale del freno.

## Avviso per traffico trasversale posteriore

Quando sulla Model X è innestata la retromarcia e il touchscreen sta visualizzando le immagini delle telecamere posteriori, nel momento in cui la Model X rileva che un oggetto (come un altro veicolo o un pedone) sta per attraversare la strada dietro la Model X, viene visualizzata una barra rossa verticale.

Se, ad esempio, si sta uscendo in retromarcia da un parcheggio e un altro veicolo si avvicina dal lato sinistro, la barra rossa viene visualizzata sul lato sinistro della vista della telecamera. Se vi sono degli oggetti in avvicinamento da entrambi i lati della Model X, verranno visualizzate delle barre rosse su entrambi i lati della vista della telecamera.

Quando la Model X sta procedendo in retromarcia e viene rilevato traffico trasversale, la Frenata Automatica d'Emergenza o l'Accelerazione rilevamento ostacoli potrebbero applicare i freni per cercare di evitare una collisione. Non affidarsi esclusivamente alla Frenata Automatica d'Emergenza o all'Accelerazione rilevamento



ostacoli per evitare una collisione. Per ulteriori informazioni, vedere [Frenata Automatica d'Emergenza a pagina 170](#) e [Accelerazione rilevamento ostacoli a pagina 171](#).

**AVVERTENZA:** Non affidarsi completamente all'Avviso per traffico trasversale posteriore per sapere se l'area circostante il veicolo è libera da oggetti e/o persone. Le telecamere potrebbero non rilevare oggetti o barriere potenzialmente in grado di causare danni o lesioni, in particolar modo oggetti molto bassi a terra. Le prestazioni delle telecamere possono inoltre essere compromesse da numerosi fattori esterni, quali lenti sporche oppure ostruite. Controllare sempre l'area con i propri occhi. Quando si innesta la retromarcia, controllare sempre alle spalle e usare tutti i retrovisori. Utilizzare le telecamere esclusivamente come guida. L'Avviso per traffico trasversale posteriore non è da intendersi come misura sostitutiva dei controlli visivi diretti e della cautela che va prestata durante la guida.

## Accelerazione rilevamento ostacoli

La funzione Accelerazione Rilevamento Ostacoli è progettata per ridurre l'impatto di una collisione diminuendo la coppia erogata dal motore, e in alcuni casi azionando i freni, se la Model X rileva un oggetto nel suo percorso di guida. Quando i freni vengono applicati automaticamente, sul quadro strumenti viene visualizzato un avvertimento e si avverte un segnale acustico. Ad esempio, la Model X, mentre è parcheggiata davanti a una porta di un garage chiusa con la marcia avanti innestata, rileva che il conducente ha premuto in modo deciso il pedale dell'acceleratore. Anche se la Model X continua ad accelerare e urta contro la porta del garage, la coppia ridotta può diminuire l'entità dei danni.

La funzione Accelerazione rilevamento ostacoli è progettata per l'attivazione solo quando si verificano simultaneamente le seguenti condizioni:

- è inserita la marcia avanti o la retromarcia.
- Model X Il veicolo è fermo o procede a una velocità inferiore a 10 mph (16 km/h).
- Model X Rileva un oggetto lungo il percorso, nelle immediate vicinanze.

Per disattivare la funzione Accelerazione rilevamento ostacoli, toccare **Comandi > Autopilot > Accelerazione rilevamento ostacoli**.

**AVVERTENZA:** la funzione Accelerazione rilevamento ostacoli è progettata per ridurre la gravità di un impatto, non per evitare una collisione.

**AVVERTENZA:** La funzione di Accelerazione rilevamento ostacoli potrebbe non limitare la coppia in tutte le situazioni, come ad esempio durante l'esecuzione di una curva brusca in un parcheggio. Alcuni fattori, incluse le condizioni ambientali, la distanza da un ostacolo e le azioni del conducente, possono limitare, ritardare o inibire l'attivazione della funzione Accelerazione rilevamento ostacoli.

**AVVERTENZA:** non affidarsi esclusivamente alla funzione Accelerazione rilevamento ostacoli per controllare l'accelerazione o per evitare o limitare la gravità di una collisione e non tentare di testare la funzione Accelerazione rilevamento ostacoli. Ciò potrebbe causare seri danni alla proprietà, lesioni gravi o letali.

**AVVERTENZA:** alcuni fattori possono influire sulle prestazioni della funzione Accelerazione rilevamento ostacoli, causando una riduzione inadeguata e inopportuna della coppia motrice e/o una frenata indesiderata. È responsabilità del conducente guidare con prudenza e mantenere sempre il controllo della Model X.

## Limitazioni e inesattezze

Le funzioni del Sistema di Prevenzione delle Collisioni non sono sempre in grado di rilevare tutti gli oggetti, i veicoli, le biciclette o i pedoni e possono verificarsi mancate segnalazioni oppure segnalazioni superflue, imprecise e non valide per numerosi motivi, soprattutto se:

- La strada presenta tornanti o curve strette.
- La visibilità è scarsa (forte pioggia, neve, nebbia e così via).
- Una luce intensa (ad esempio quella dei fari anteriori dei veicoli che sorraggiungono in senso opposto o la luce solare diretta) interferisce con la visuale delle telecamere.
- È presente un'ostruzione della telecamera o del sensore (sporcizia, appannamento, copertura, applicazione di un adesivo, ecc.).
- Uno o più sensori (se in dotazione) sono danneggiati, sporchi od ostruiti (ad esempio da fango, ghiaccio o neve, oppure da un copricofano, una quantità eccessiva di vernice o ancora da prodotti adesivi come pellicole, adesivi, rivestimenti in gomma, etc.).
- Le condizioni atmosferiche (pioggia intensa, neve, nebbia o temperature eccessivamente elevate o basse) interferiscono con il funzionamento dei sensori.
- I sensori (se in dotazione) sono influenzati dalle apparecchiature o dai dispositivi elettrici che generano onde a ultrasuoni.

**AVVERTENZA:** In caso di guasto delle funzioni del Sistema di Prevenzione delle Collisioni, sulla Model X viene visualizzato un avviso. Contattare l'assistenza Tesla.

**AVVERTENZA:** Le funzioni di Driver Assistance vengono disattivate automaticamente quando la modalità Track è attiva. Il conducente deve comunque guidare con prudenza e mantenere sempre il controllo del veicolo, anche durante la guida in pista. Le funzioni di Driver Assistance si riattivano automaticamente quando la modalità Track viene disattivata.



## Sistema di Prevenzione delle Collisioni

---

**AVVERTENZA:** Le limitazioni precedentemente riportate non rappresentano un elenco completo delle circostanze che possono interferire con il corretto funzionamento del Sistema di Prevenzione delle Collisioni. Le relative funzioni potrebbero non essere operative per numerosi altri motivi. È responsabilità del conducente evitare collisioni rimanendo vigile, prestando attenzione e adottando le opportune azioni correttive nel più breve tempo possibile.



## Come funziona il Sistema di Assistenza per la Velocità

Model X visualizza un limite di velocità sul quadro strumenti ed è possibile scegliere se e come essere avvisati in caso di superamento del limite di velocità. Inoltre, intorno all'icona del limite di velocità può comparire un contorno blu per segnalare che il limite di velocità è stato superato.

Anziché utilizzare il limite di velocità rilevato, è possibile basare gli avvisi su un limite di velocità arbitrario, inserito manualmente.

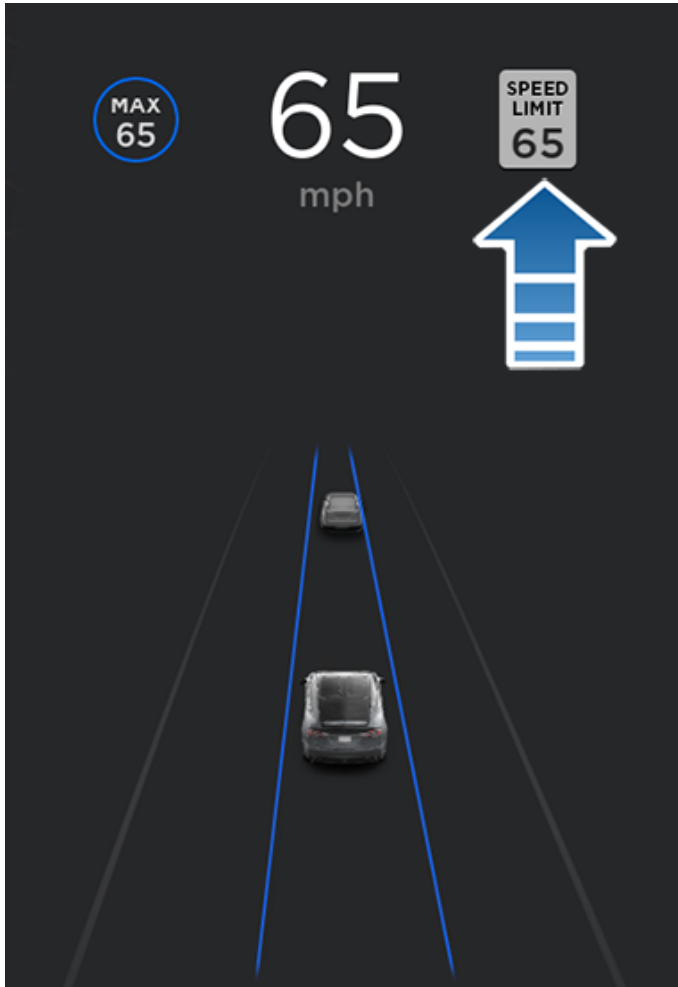

In situazioni in cui la Model X non è in grado di stabilire un limite di velocità oppure se il Sistema di Assistenza per la Velocità non è sicuro della precisione di un limite di velocità acquisito, il quadro strumenti potrebbe non visualizzare un segnale del limite di velocità e le avvertenze non hanno alcun effetto.

**NOTA:** le avvertenze dei limiti di velocità scompaiono dopo dieci secondi oppure quando la Model X rientra nei limiti specificati.

**AVVERTENZA:** non fare affidamento esclusivamente sul Sistema di Assistenza per la Velocità per determinare il limite di velocità o la velocità di guida appropriata. Guidare sempre a una velocità di sicurezza in base al traffico e alle condizioni stradali.

## Controllo del Sistema di Assistenza per la Velocità

Per regolare il sistema di avvertenza del limite di velocità, toccare **Comandi > Autopilot > Avviso limite di velocità**, quindi scegliere una delle opzioni seguenti:

- **Off** - Le avvertenze del limite di velocità non vengono visualizzate e non vengono emessi segnali acustici.
- **Display** - I segnali dei limiti di velocità vengono visualizzati sul quadro strumenti e la dimensione del segnale aumenta quando si supera il limite.
- **Segnale acustico** - Oltre al simbolo visualizzato, viene emesso un segnale acustico ogni volta che si supera il limite di velocità.

È inoltre possibile specificare come determinare il limite di velocità:

- **Relativo:** se lo si desidera, è possibile impostare una tolleranza del limite di velocità (+ o -) per essere avvisati solo al superamento del limite in base al valore specificato. Ad esempio, è possibile impostare il valore su +10 mph (10 km/h) se si desidera essere avvisati solo quando si supera il limite di velocità di 10 mph (10 km/h).
- **NOTA:** Lo scostamento dal limite di velocità influisce anche sul numero mostrato nell'icona grigia della velocità sul quadro strumenti.
- **Absoluto** - Consente di specificare manualmente un limite di velocità compreso tra 20 e 140 mph (30 e 240 km/h).

**NOTA:** Il Sistema di Assistenza per la Velocità non è sempre preciso. In alcune situazioni, la posizione della strada potrebbe essere mal calcolata e il Sistema di Assistenza per la Velocità potrebbe visualizzare la velocità di una strada adiacente con limiti differenti. Ad esempio, il Sistema di Assistenza per la Velocità può rilevare che la Model X si trova su una autostrada ad accesso controllato quando invece sta procedendo su una strada adiacente e viceversa.

**NOTA:** L'impostazione scelta viene mantenuta fino alla successiva modifica manuale.

## Limitazioni e inesattezze

Il Sistema di Assistenza per la Velocità potrebbe non funzionare correttamente o fornire informazioni errate nelle seguenti situazioni:

- Scarsa visibilità e segnali dei limiti di velocità non visibili chiaramente a causa di forte pioggia, neve, nebbia, ecc.



## Sistema di Assistenza per la Velocità

---

- Una luce intensa (ad esempio quella dei fari anteriori dei veicoli che sorraggiungono in senso opposto o la luce solare diretta) interferisce con la visuale delle telecamere.
- Model X si avvicina eccessivamente al veicolo che precede, bloccando la visuale della telecamera.
- Il parabrezza ostruisce il campo visivo della telecamera (appannato, sporco, coperto da un adesivo e così via).
- I segnali dei limiti di velocità sono nascosti da oggetti.
- I limiti di velocità memorizzati nel database delle mappe non sono corretti o aggiornati.
- Model X viene utilizzata in zone in cui i dati GPS o delle mappe non sono disponibili o dove non è possibile rilevare la segnaletica del limite di velocità.
- I segnali stradali non conformi ai formati standard riconosciuti, ad esempio segnali digitali o limiti di velocità temporanei.
- Una strada o un limite di velocità sono stati recentemente modificati.



**AVVERTENZA:** le situazioni sopra riportate non rappresentano un elenco completo delle circostanze che possono interferire con il corretto funzionamento del Sistema di Assistenza per la Velocità. Gli avvertimenti del Sistema di Assistenza per la Velocità potrebbero non essere visualizzati per numerosi altri motivi.



## Informazioni sul sistema di sicurezza

Se la Model X non rileva una chiave nelle vicinanze e viene aperta una portiera o un vano bagagli bloccati, l'allarme suona. Inoltre, i fari e gli indicatori di direzione lampeggiano. Per disattivare l'allarme, premere un pulsante qualsiasi sulla chiave.

Per attivare o disattivare manualmente il sistema di allarme, toccare **Comandi > Sicurezza > Allarme di sicurezza**. Se attivato, la Model X attiva l'allarme un minuto dopo aver lasciato il veicolo, aver bloccato le portiere e quando una chiave riconosciuta non viene più rilevata.

Una sirena a batteria (se in dotazione) suona quando una portiera o il vano bagagli bloccati vengono aperti senza che la Model X abbia rilevato una chiave nelle vicinanze. Se si desidera che la sirena suoni anche nel caso in cui il veicolo rilevi un movimento all'interno dell'abitacolo, attivare **Inclinazione/Intrusione** (vedere [Inclinazione/Intrusione \(se in dotazione\)](#) a pagina 175).

**NOTA:** Se la Model X è in Modalità sentinella (vedere [Come utilizzare la Modalità sentinella \(con un'unità flash USB\)](#) a pagina 179), l'impostazione **Allarme di sicurezza** non è disponibile.

## Inclinazione/Intrusione (se in dotazione)

*A seconda della configurazione, del mercato e della data di produzione, il veicolo potrebbe non essere dotato di questa funzione.*

L'opzione **Allarme di sicurezza** deve essere attiva per consentire l'attivazione della funzione **Inclinazione/Intrusione**.

**Inclinazione/Intrusione** riproduce il suono di allarme del veicolo se la Model X rileva il movimento all'interno dell'abitacolo, o in caso di spostamento o inclinazione (ad esempio, con un autocarro da rimorchio o con un martinetto). Per attivare la funzione, toccare **Comandi > Sicurezza > Inclinazione/Intrusione**.

Il sensore di intrusione viene disabilitato automaticamente in quelle situazioni in cui il sistema di climatizzazione continua a funzionare anche dopo aver lasciato il veicolo. È possibile riattivare manualmente il sensore di inclinazione/intrusione dopo aver selezionato Tenere acceso il climatizzatore, Modalità Cane o Modalità camp.

Il sensore di inclinazione/intrusione si riattiva all'inizio di ogni ciclo di guida.

**NOTA:** È necessario disattivare l'allarme **Inclinazione/Intrusione** per poter utilizzare la **Protezione Surriscaldamento Cabina** (vedere [Protezione Surriscaldamento Cabina](#) a pagina 187).

**NOTA:** Se si intende lasciare qualcosa che può muoversi all'interno del veicolo, ricordarsi di disattivare la funzione **Inclinazione/Intrusione**. Se tale impostazione è attiva, qualsiasi movimento rilevato all'interno della Model X attiva l'allarme antifurto.

**NOTA:** Se la Model X è in Modalità sentinella (vedere [Come utilizzare la Modalità sentinella \(con un'unità flash USB\)](#) a pagina 179), l'impostazione **Inclinazione/Intrusione** non è disponibile.

## Aggiornamento antifurto avanzato (se in dotazione)

Se il veicolo è dotato dell'aggiornamento Antifurto avanzato, l'avvisatore acustico suona quando viene aperta una portiera o il vano bagagli bloccati senza che la Model X abbia rilevato una chiave nelle vicinanze. Se **Inclinazione/Intrusione** è attiva, l'avvisatore acustico si attiva anche se la Model X rileva un movimento all'interno dell'abitacolo o in caso di spostamento o inclinazione del veicolo (ad esempio con un autocarro da rimorchio o con un martinetto). Per attivare e disattivare il sistema di rilevamento di inclinazione/intrusione, toccare **Comandi > Sicurezza > Inclinazione/Intrusione**.

## PIN per guidare

Per aumentare il livello di sicurezza, è possibile consentire la guida della Model X solo dopo l'inserimento di un PIN (Personal Identification Number) a 4 cifre. Per attivare questa impostazione, toccare **Comandi > Sicurezza > PIN per guidare** e seguire le istruzioni visualizzate sullo schermo per creare un PIN.

Quando questa impostazione è attivata, oltre a dover inserire il PIN a 4 cifre prima della guida, è necessario utilizzare il PIN anche per entrare in modalità Valet per la prima volta e creare il PIN a 4 cifre per attivare e disattivare la modalità Valet. In modalità Valet, la Model X può essere guidata senza che il parcheggiatore debba inserire un PIN. L'impostazione **PIN per guidare** viene disabilitata ogni volta che si attiva la modalità Valet.

Se si dimentica il PIN per guidare, toccare il link per inserire le proprie credenziali di accesso Tesla sulla finestra pop-up PIN per guidare, quindi seguire le istruzioni sul touchscreen.

**NOTA:** Nell'improbabile caso in cui il touchscreen non risponda, potrebbe non essere possibile immettere il PIN. In questo caso, per prima cosa provare a riavviare il touchscreen (vedere [Riavvio del touchscreen o del quadro strumenti](#) a pagina 8). Se il touchscreen continua a non funzionare, è possibile bypassare il PIN per guidare attivando la guida senza chiave tramite l'app mobile di Tesla.

## PIN portaoggetti

Proteggere il contenuto del vano portaoggetti tramite un PIN a 4 cifre (non correlato al PIN per guidare). Per l'attivazione, toccare **Comandi > Sicurezza > PIN portaoggetti** e seguire le istruzioni riportate sul touchscreen. Una volta abilitato, viene richiesto di immettere il PIN per aprire il vano portaoggetti. Selezionare l'opzione di disabilitazione, quindi immettere il PIN per rimuovere questa protezione di sicurezza aggiuntiva.





## Impostazioni di sicurezza

Se si dimentica il PIN del vano portaoggetti, resettarlo immettendo le credenziali di accesso Tesla, quindi seguire le istruzioni visualizzate sul touchscreen.

**NOTA:** L'uso di un **PIN portaoggetti** consente l'apertura del portaoggetti anche quando la Model X è in Modalità Valet.

Selezionare le caselle sulla schermata a comparsa del touchscreen per escludere i segnalibri e/o la cronologia, in base alle proprie esigenze.

### Modalità Limite di velocità

La Modalità Limite di velocità consente di limitare l'accelerazione e la velocità di guida massima a un valore scelto e compreso tra 50 e 120 mph (80 e 193 km/h). Al primo utilizzo di questa funzione, è necessario creare un PIN a 4 cifre, da utilizzare per abilitare e disabilitare la Modalità Limite di velocità. Quando la funzione è abilitata e la velocità di guida raggiunge circa 3 mph (5 km/h) della velocità massima, viene emesso un segnale acustico e sul quadro strumenti visualizzato un messaggio e la Model X invia una notifica all'app mobile. È anche possibile selezionare **Sicurezza > Modalità Limite di velocità** per l'attivazione dall'app mobile Tesla. Per abilitare la Modalità Limite di velocità:

1. Assicurarsi che sulla Model X sia innestata la marcia Park.
2. Toccare **Comandi > Sicurezza > Modalità Limite di velocità** sul touchscreen.
3. Selezionare la velocità di guida massima.
4. Trascinare il cursore in posizione **On**.
5. Inserire il codice PIN a 4 cifre da utilizzare per abilitare e disabilitare la modalità Limite di velocità.

**NOTA:** Se si dimentica il PIN, è possibile disattivare la modalità Limite di velocità inserendo le credenziali di accesso all'account Tesla.

**NOTA:** Mentre è attiva la Modalità Limite di velocità, l'impostazione di accelerazione viene configurata automaticamente su **Soft**.

 **AVVERTENZA:** In discesa, la velocità di guida può aumentare e ciò può provocare alla Model X il superamento della velocità massima scelta.

 **AVVERTENZA:** La modalità Limite di velocità non deve essere utilizzata in alternativa a una saggia valutazione, una corretta formazione del conducente e un monitoraggio attento dei limiti di velocità e delle condizioni di guida. Gli incidenti si possono verificare a qualsiasi velocità ed è responsabilità del conducente guidare in condizioni di sicurezza.

### Cancellazione dei dati di navigazione

È possibile cancellare i dati di navigazione del proprio veicolo (come si farebbe per un computer o uno smartphone) andando su **Comandi > Assistenza > Cancella dati di navigazione**. Questa operazione è utile per molte situazioni, ad esempio per cancellare le impostazioni e le ricerche di un altro conducente.

**NOTA:** A seconda del paese, della configurazione del veicolo, delle opzioni acquistate e della versione software, il veicolo potrebbe non essere dotato di dashcam o questa potrebbe non funzionare esattamente come descritto. **È responsabilità esclusiva dell'utente conoscere e rispettare le normative locali e le limitazioni dei diritti di proprietà relativamente all'utilizzo di telecamere.**

La dashcam effettua delle registrazioni video dell'area attorno al veicolo durante la guida. Utilizzare la dashcam per registrare incidenti o altri eventi rilevanti, come avverrebbe con una dashcam esterna su altri veicoli.

L'icona della dashcam si trova nell'utilità di avvio app. È possibile aggiungere l'app Dashcam alla barra inferiore per agevolare l'accesso (vedere [Personalizzazione di Le mie app a pagina 7](#)). Quando la Model X è nella marcia di stazionamento, se si tocca l'icona della dashcam si apre il visualizzatore (vedere [Visualizzazione delle registrazioni video a pagina 181](#)).



Al fine di proteggere la propria privacy, le registrazioni video vengono salvate localmente sull'unità flash USB formattata. Le registrazioni non vengono inviate a Tesla. Model X non registra filmati quando la dashcam è **spenta**.

## Modalità di utilizzo della dashcam

1. Formattare un'unità flash USB. Per salvare e recuperare registrazioni video, la dashcam richiede l'inserimento di un'unità USB correttamente formattata nella porta USB del veicolo. I veicoli costruiti a partire approssimativamente dal 2020 sono dotati di un'unità flash USB pre-formattata nel vano portaoggetti. Sono disponibili due metodi per formattare l'unità flash, se necessario:
  - Formattare l'unità flash con Model X. Inserire l'unità flash nella porta USB e andare a **Comandi > Sicurezza > Formattare unità USB**.
  - Formattare l'unità flash su un computer. Per ulteriori informazioni, vedere [Requisiti unità USB per la registrazione di video a pagina 181](#).
2. Inserire l'unità flash USB nella porta USB del veicolo, preferibilmente quella del vano portaoggetti (se in dotazione).
3. Attivare la dashcam toccando **Comandi > Sicurezza > Dashcam**. È possibile scegliere come e quando salvare la registrazione video della dashcam. Le opzioni disponibili sono:

- **Auto:** La dashcam salva automaticamente una registrazione sull'unità USB se la Model X rileva un evento critico che mette a rischio la sicurezza, come una collisione o l'attivazione di un airbag. Quando è selezionato **Auto**, il rilevamento può variare e dipende dall'alimentazione del veicolo, dallo stato di sospensione e dell'Autopilot.

**NOTA:** Il salvataggio automatico di un evento critico che mette a rischio la sicurezza da parte della dashcam dipende da diversi fattori, come la quantità di forza rilevata, dall'attivazione o meno degli airbag e così via. Non affidarsi esclusivamente alla dashcam per la registrazione automatica di tutti gli eventi critici che mettono a rischio la sicurezza.

- **Manuale:** È necessario toccare l'icona della dashcam per salvare una registrazione video degli ultimi dieci minuti.
- **Col clacson:** Quando si preme l'avvisatore acustico, la dashcam salva una registrazione video degli ultimi dieci minuti. Questa può essere attivata con l'opzione **Auto** o **Manuale** simultaneamente.

4. Una volta attivata, l'icona della dashcam indica che la registrazione video viene salvata.



L'icona cambia per visualizzare lo stato della dashcam:



**REGISTRAZIONE:** La dashcam sta registrando. Per salvare una registrazione video, toccare l'icona. Per mettere in pausa la registrazione, premere e tenere premuta l'icona.



**DISPONIBILE:** La dashcam è disponibile ma non sta registrando attivamente. Toccare l'icona della dashcam per avviare la registrazione video.



**IN PAUSA:** La dashcam è in pausa. Per riprendere la registrazione, toccare l'icona. Per evitare di perdere registrazioni video, mettere in pausa la dashcam prima di rimuovere l'unità flash.



**OCCUPATA:** La dashcam sta caricando, salvando o sovrascrivendo registrazioni video. Quando la dashcam è occupata, non vengono acquisiti né registrati video.



**SALVATO:** La registrazione video è stata salvata.

5. Una volta salvata la registrazione video desiderata, visualizzare i filmati sul touchscreen o su un computer:



## Dashcam

---

- Touchscreen: Verificare che la Model X sia nella marcia di stazionamento e toccare l'icona della dashcam nell'utilità di avvio app. I filmati sono organizzati per data e ora. Per ulteriori informazioni, vedere [Visualizzazione delle registrazioni video a pagina 181](#).
  - Computer: Inserire l'unità flash USB in un computer e andare alla cartella TeslaCam. I filmati sono organizzati per data e ora. Per ulteriori informazioni, vedere [Visualizzazione delle registrazioni video a pagina 181](#).
6. Per disattivare la dashcam, andare in **Comandi > Sicurezza > Dashcam > Off**. Se impostata su **Auto**, **Manuale** o **Col clacson**, la dashcam si attiva automaticamente (ma, in base alle proprie preferenze, potrebbe non salvare attivamente le registrazioni video) a ogni guida.



**NOTA:** In base al paese, alla configurazione del veicolo, alle opzioni acquistate e alla versione software, il veicolo potrebbe non essere dotato di Modalità sentinella o le funzioni potrebbero non funzionare esattamente come descritto. **È responsabilità esclusiva dell'utente conoscere e rispettare le normative locali e le limitazioni dei diritti di proprietà relativamente all'utilizzo di telecamere.**

Se attivata, le telecamere e i sensori (se in dotazione) del veicolo restano accesi e pronti a registrare eventuali attività sospette intorno al veicolo quando la Model X è bloccata ed è stata innestata la marcia Park. Si può pensare alla Modalità sentinella come a un sistema di sicurezza intelligente del veicolo che avvisa quando rileva nelle vicinanze possibili minacce alla sicurezza.

Se viene rilevata una minaccia oppure se i sensori del veicolo stabiliscono che vi sono molti movimenti a scatti come quelli che si verificano durante un traino o se il veicolo viene scosso, la modalità Sentinella:

- Fa lampeggiare i fari.
- Attiva l'allarme.
- Visualizza sul touchscreen un messaggio per indicare a chi si trova fuori dal veicolo che potrebbe essere in corso la registrazione da parte delle telecamere.
- Avvisa il conducente dell'attivazione dell'allarme sull'app mobile.
- Salva la registrazione video dell'evento su un'unità USB (se installata).

La Modalità sentinella è disattivata per impostazione predefinita. È possibile utilizzare comandi vocali o l'app mobile Tesla per attivare e disattivare facilmente la Modalità sentinella. Per attivare la Modalità sentinella mediante i comandi vocali, pronunciare la frase: "Tieni al sicuro la mia auto", "Tieni al sicuro la mia Tesla", "Sentinella attivata" o "Abilita Sentinella" (vedere [Comandi vocali a pagina 17](#)).

Per utilizzare la Modalità sentinella la carica della batteria deve essere almeno al 20%. Se il livello di carica è inferiore al 20%, la Modalità sentinella viene disattivata e l'app mobile invia una notifica al conducente. Il consumo energetico potrebbe aumentare quando la Modalità sentinella è attiva.

**NOTA:** Quando è abilitata la Modalità sentinella, le impostazioni dell'Allarme di sicurezza (**Comandi > Sicurezza > Allarme di sicurezza**) non sono disponibili.



**AVVERTENZA:** Non fare completo affidamento sulla Modalità sentinella per proteggere la Model X da tutte le possibili minacce alla sicurezza. La Modalità sentinella si basa su numerosi fattori per determinare se attivare l'allarme di sicurezza. Non tutti gli impatti potrebbero essere rilevati e l'allarme potrebbe non attivarsi in tutte le situazioni. Nonostante questa modalità sia in grado di proteggere il veicolo da alcune minacce, tenere presente che nessun sistema di sicurezza è in grado di impedire tutti i possibili attacchi.

**NOTA:** La modalità Sentinella invia notifiche all'app mobile solo quando si attiva l'allarme, quando qualcuno cerca di aprire una portiera o il vano bagagli, oppure se il veicolo rileva dei movimenti a scatto. Se la modalità Sentinella non considera un evento come una chiara minaccia, il veicolo registra il video, ma non attiva l'allarme.

## Come utilizzare la Modalità sentinella (con un'unità flash USB)

1. La Modalità sentinella richiede l'inserimento di un'unità USB correttamente formattata nella porta USB del veicolo. I veicoli costruiti a partire approssimativamente dal 2020 sono dotati di un'unità flash USB pre-formattata nel vano portaoggetti. Sono disponibili due metodi per formattare l'unità USB:
  - Inserire l'unità USB nella porta USB e andare a **Comandi > Sicurezza > Formattare unità USB**. Il veicolo formatta automaticamente l'unità USB.
  - Formattare l'unità USB su un computer. Per ulteriori informazioni, vedere [Requisiti unità USB per la registrazione di video a pagina 181](#).
2. Inserire l'unità USB nella porta USB del veicolo, preferibilmente quella del vano portaoggetti (se in dotazione).
3. Con il veicolo in posizione di parcheggio, attivare la dashcam andando in **Comandi > Sicurezza > Dashcam** (per il funzionamento della Modalità sentinella, è necessario che la dashcam sia attivata).
4. Toccare **Comandi > Sicurezza > Modalità sentinella > On**. Una volta attivata, l'icona della Modalità sentinella nella barra di stato diventa rossa.



**NOTA:** Le registrazioni della telecamera posteriore sono disponibili solo sui veicoli prodotti approssimativamente dopo febbraio 2018.

Quando è attivata, la Modalità sentinella è in attesa, pronta ad attivare il suono di allarme e a salvare una registrazione se si verifica un evento legato alla sicurezza. Vedere [Visualizzazione delle registrazioni video a pagina 181](#) per informazioni sulla visualizzazione delle registrazioni video.

5. Per attivare/disattivare manualmente la Modalità sentinella fino alla guida successiva, toccare la relativa icona. La Modalità sentinella è disattivata quando l'icona non è più rossa.





## Modalità sentinella

Impostare la Modalità sentinella su **Off** in **Comandi** > **Sicurezza** > **Modalità sentinella** per disattivarla per più di un ciclo di guida.

Vedere [Visualizzazione delle registrazioni video a pagina 181](#) per ulteriori informazioni sulla visualizzazione delle registrazioni della Modalità sentinella.

**NOTA:** Quando la memoria interna raggiunge la massima capacità, le nuove registrazioni sovrascrivono quelle meno recenti.

### Come utilizzare la Modalità sentinella (senza un'unità flash USB)

Quando la Modalità sentinella è attivata e viene rilevato un evento legato alla sicurezza ma non è stata inserita un'unità USB in una delle porte USB, il veicolo avvisa dell'evento tramite l'app e le telecamere non eseguono la registrazione.

### Impostazioni della Modalità sentinella

#### • Esclusione di luoghi specifici

Da **Comandi** > **Sicurezza** > **Modalità sentinella**, è possibile stabilire se la Modalità sentinella *non* si deve attivare in determinate posizioni (vedere [Abitazione, lavoro e destinazioni preferite a pagina 196](#) per ulteriori informazioni):

- **Escludi abitazione:** La Modalità sentinella non si attiverà automaticamente nel luogo impostato come Casa nell'Elenco dei preferiti.
- **Escludi lavoro:** La Modalità sentinella non si attiverà automaticamente nel luogo impostato come Lavoro nell'Elenco dei preferiti.
- **Escludi preferiti:** La Modalità sentinella non si attiverà automaticamente nei luoghi presenti nell'Elenco dei preferiti.

**NOTA:** Per riconoscere un luogo elencato come Casa, Lavoro o uno dei Preferiti, la Model X deve essere parcheggiata entro circa 1.640 piedi (500 metri) dalla posizione salvata.

Per impostare la posizione Casa o Lavoro, toccare **Naviga** > **Imposta come Casa/Imposta come Lavoro**. Per impostare una posizione come **Preferita**, toccare la stella quando si visualizza un indirizzo sulla mappa. L'attivazione o la disattivazione manuale della Modalità sentinella utilizzando il touchscreen o l'app mobile sovrascrivono le preferenze di esclusione per Casa, Lavoro e Preferite fino al ciclo di guida successivo.

#### • Impostazioni di rilevamento con telecamera

Quando **Rilevamento con telecamera** è attivato, la Modalità sentinella utilizza le telecamere esterne del veicolo in aggiunta ai sensori del veicolo per rilevare un evento legato alla sicurezza quando il veicolo è parcheggiato. Se disattivato, il veicolo salva i filmati nell'unità USB solo se viene rilevata una minaccia fisica. Per modificare l'impostazione, toccare **Comandi** > **Sicurezza** > **Modalità sentinella** > **Rilevamento con telecamera**.



**NOTA:** La possibilità di formattare e memorizzare registrazioni video sulle unità USB potrebbe non essere disponibile in base alla data di produzione e alla configurazione del veicolo.

Alcune funzioni richiedono l'utilizzo di un'unità USB (ad esempio, Dashcam, Modalità Sentinella) conforme ai seguenti requisiti:

- Capacità di archiviazione minima di 64 GB. Utilizzare un'unità USB dotata del maggior spazio di archiviazione possibile. Le registrazioni video possono occupare una grande quantità di memoria.
- Velocità di scrittura sostenuta di almeno 4 Mb/s. Si noti che la velocità di scrittura sostenuta è diversa dalla velocità di scrittura di picco.
- Compatibile USB 2.0. Se si utilizza un'unità USB 3.0, deve supportare anche USB 2.0.
- Correttamente formattata (automaticamente o [manualmente a pagina 181](#)).

**NOTA:** In alcuni paesi è possibile acquistare le unità USB consigliate su <http://www.tesla.com>.

## Formattazione automatica di un'unità USB

Inserire l'unità USB in una porta USB anteriore che supporti la capacità di formattare, salvare e visualizzare registrazioni video (vedere [Componenti elettronici dell'abitacolo a pagina 10](#)). Quindi toccare **Comandi > Sicurezza > Formattare unità USB**. In questo modo, l'unità USB viene formattata automaticamente come exFAT e vengono create delle cartelle TeslaCam. L'unità USB è ora pronta per la registrazione e il salvataggio di video.

Il pulsante **Formattare unità USB** è disponibile solo quando un'unità USB (con una o meno partizioni) è inserita in una porta USB anteriore. Scegliendo **Formattare unità USB** vengono cancellati tutti i contenuti dell'unità USB. Prima di utilizzare questa funzione, spostare eventuali contenuti da conservare su un altro dispositivo.

## Formattazione manuale di un'unità USB

Se la Model X non riesce a formattare l'unità USB, è necessario formattarla utilizzando un computer:

1. Formattare l'unità USB come exFAT, MS-DOS FAT (per Mac), ext3 o ext4 (NTFS non è attualmente supportato).
2. Creare una cartella di primo livello denominata **TeslaCam**. È possibile utilizzare un'unità USB per Dashcam, Modalità Sentinella, e file audio, ma è necessario creare partizioni o cartelle separate sull'unità USB exFAT.

3. Una volta formattata l'unità USB, inserirla nella porta USB del portaoggetti (se in dotazione) o, in alternativa, utilizzare una porta USB anteriore nella console centrale. Non utilizzare una porta USB posteriore poiché può essere usata solo per ricaricare i dispositivi. Per il riconoscimento dell'unità USB, la Model X impiega pochi secondi.

4. Dopo il riconoscimento, assicurarsi che le icone per dashcam e Modalità sentinella vengano visualizzate nella parte superiore del touchscreen. Model X è ora pronta alla registrazione di video.

**NOTA:** Potrebbe essere necessario abilitare prima la Modalità sentinella (se in dotazione) toccando **Comandi > Sicurezza > Modalità sentinella**.

## Visualizzazione delle registrazioni video

Se le registrazioni video vengono salvate, è possibile vedere i filmati su touchscreen o computer.

Quando la memoria dell'unità USB è piena, le registrazioni video non vengono più salvate. Per evitare che l'unità USB si saturi, spostare regolarmente i video salvati su un altro dispositivo ed eliminarli dall'unità USB.

Registrazioni video vengono eseguite ciclicamente da dashcam e Modalità sentinella, se attivate. Se non vengono salvati, i video vengono sovrascritti di continuo. È necessario salvare il video per poterlo visualizzare, altrimenti viene eliminato e sovrascritto. Vedere [Modalità sentinella a pagina 179](#) e [Dashcam a pagina 177](#) per ulteriori informazioni sul salvataggio delle registrazioni video. Per ogni filmato salvato vengono registrati quattro video, uno per ogni telecamera (anteriore, posteriore, sinistra e destra).

**NOTA:** Le registrazioni della telecamera posteriore sono disponibili solo sui veicoli prodotti approssimativamente dopo il mese di febbraio del 2018.

## Visualizzazione sul touchscreen

È possibile visualizzare sul touchscreen i filmati registrati quando la Model X è nella marcia di stazionamento. Toccare l'icona della dashcam nell'utilità di avvio app. Nelle schede viene visualizzato un elenco di tutti i filmati, organizzati per località e data e ora. È possibile interrompere, mandare avanti o tornare indietro velocemente e cancellare i filmati come necessario. Scorrere verso destra oppure tenere premuto per eliminare rapidamente determinate clip.

Accedere a **Comandi > Sicurezza > Elimina video della dashcam** per eliminare tutte le registrazioni video di dashcam e Modalità sentinella.

**NOTA:** La registrazione della dashcam viene messa in pausa all'avvio del visualizzatore.

## Visualizzazione su un computer

Inserire l'unità USB in un computer e andare alla cartella TeslaCam .





## Requisiti unità USB per la registrazione di video

---

La cartella TeslaCam contiene queste sottocartelle:

- **RecentClips:** Contiene un massimo di 60 minuti di contenuto registrato.
- **SavedClips:** Contiene tutte le registrazioni salvate e rinominate dalla cartella RecentClips.
- **SentryClips:** Contiene le registrazioni di tutti gli eventi legati alla sicurezza rilevati dalla Modalità sentinella. Se lo spazio di archiviazione sull'unità USB è in esaurimento, i Video sentinella meno recenti vengono eliminati per fare spazio per i nuovi. Dopo l'eliminazione, non è possibile recuperarli.



## Panoramica dei comandi del climatizzatore

I comandi del climatizzatore sono disponibili nella parte inferiore del touchscreen. Per impostazione predefinita, il climatizzatore è configurato su **Auto**, ovvero l'impostazione che mantiene sempre un comfort ottimale, tranne che nelle condizioni climatiche più rigide. Quando si regola la temperatura dell'abitacolo con l'impostazione **Auto** attivata, il sistema regola automaticamente il riscaldamento, l'aria condizionata, la distribuzione dell'aria e la velocità della ventola per mantenere l'abitacolo alla temperatura selezionata.

Toccare la temperatura visualizzata in basso sul touchscreen per accedere alla schermata principale dei comandi del climatizzatore, dove è possibile regolare le proprie preferenze di climatizzazione. È possibile tornare all'impostazione Auto in qualsiasi momento, toccando **Auto**. Toccare il pulsante di accensione nella schermata principale dei comandi del climatizzatore per attivare o disattivare quest'ultimo. Per accedere rapidamente ai comandi più frequenti, toccare < o > per visualizzare la schermata pop-up del climatizzatore.

**NOTA:** Il climatizzatore è alimentato dalla batteria ad alta tensione. L'utilizzo prolungato riduce pertanto l'autonomia di guida.



**AVVERTENZA:** Per evitare bruciature derivanti dall'utilizzo prolungato, chi soffre di neuropatia periferica o ha una capacità di percezione del dolore limitata, a causa di diabete, età, lesioni neurologiche o altre patologie, è tenuto a prestare la massima attenzione nell'utilizzo del sistema di climatizzazione e dei riscaldatori dei sedili.

## Regolazione delle impostazioni del climatizzatore

**NOTA:** Tramite i comandi vocali, è possibile regolare le preferenze di climatizzazione, come l'accensione dei riscaldatori dei sedili o la modifica della temperatura dell'abitacolo, in tutta comodità senza utilizzare le mani (vedere [Comandi vocali a pagina 17](#)).



## Utilizzo dei comandi del climatizzatore

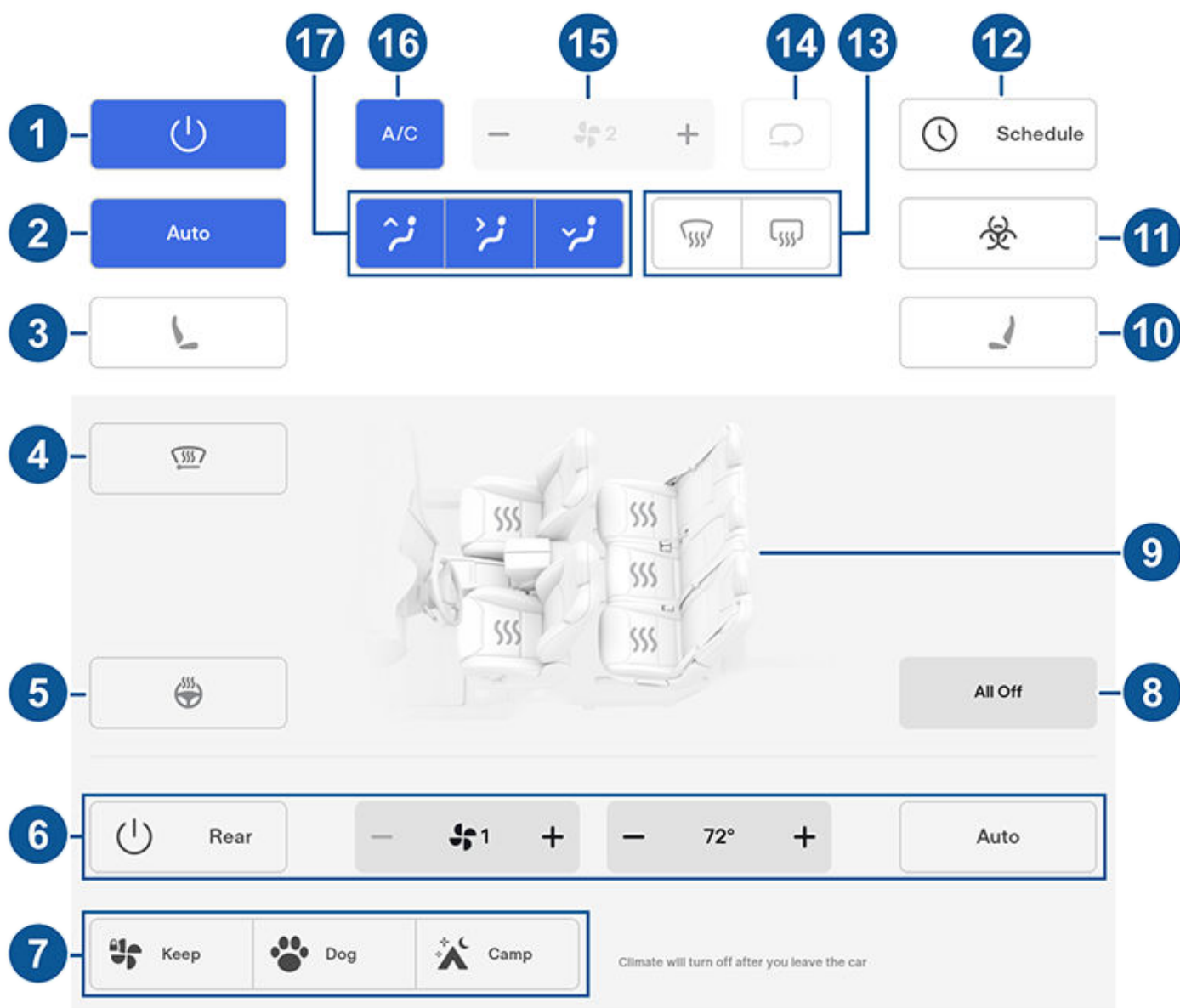

**NOTA:** Per l'accesso one-touch agli sbrinatori e ai riscaldatori dei sedili, è possibile aggiungere questi comandi a Le mie app. Vedere [Personalizzazione di Le mie app a pagina 7](#).

1. Toccare per accendere o spegnere il sistema di climatizzazione.
2. Toccare **Auto** per attivare o disattivare l'impostazione Auto.
3. Toccare l'icona del sedile del conducente per regolare i riscaldatori del sedile del conducente. Il sedile funziona con tre livelli di impostazione, da 3 (massimo) a 1 (minimo). Per l'accesso one-touch, è possibile aggiungere i riscaldatori dei sedili alla barra inferiore del touchscreen (vedere [Personalizzazione di Le mie app a pagina 7](#)).
4. Toccare per attivare gli sbrinatori per tergicristalli (se in dotazione). I tergicristalli eseguono lo sbrinamento per 15 minuti, dopodiché la funzione si disattiva automaticamente.
5. Toccare per accendere o spegnere il riscaldatore del volante (se in dotazione).
6. Toccare per regolare le impostazioni di climatizzazione per la parte posteriore dell'abitacolo. Se impostato su **Auto**, le bocchette di ventilazione posteriori si attivano automaticamente quando il sistema di climatizzazione anteriore è attivo e viene rilevato un passeggero.
7. Se è inserita la marcia di stazionamento, queste impostazioni vengono visualizzate per consentire di tenere in funzione il sistema di climatizzazione anche quando si esce dalla Model X (vedere [Tenere acceso il climatizzatore, Modalità cane e Modalità camp a pagina 186](#)).
8. Toccare per spegnere simultaneamente tutti i riscaldatori dei sedili.



9. Toccare per regolare i riscaldatori dei sedili anteriori e posteriori.
10. Toccare l'icona del sedile del passeggero per regolare i riscaldatori del sedile del passeggero anteriore. Il sedile funziona con tre livelli di impostazione, da 3 (massimo) a 1 (minimo). Per l'accesso one-touch, è possibile aggiungere i riscaldatori dei sedili alla barra inferiore del touchscreen (vedere [Personalizzazione di Le mie app a pagina 7](#)).
11. Se la Model X è dotata di filtro HEPA (High Efficiency Particulate Air) con certificazione medica, quest'ultimo garantisce la migliore qualità dell'aria all'interno dell'abitacolo quando è acceso il sistema di climatizzazione e nell'abitacolo affluisce l'aria esterna (il ricircolo è spento). Il filtro HEPA è estremamente efficiente nella rimozione di particelle contenenti sostanze inquinanti, allergeni, batteri, polline, spore di muffa e virus. Il filtro HEPA e il sistema di filtraggio secondario contengono entrambi carbone attivo per impedire l'ingresso di un'ampia gamma di odori e gas. Quando si inserisce la Modalità di difesa da armi biologiche, la pressione positiva all'interno dell'abitacolo riduce al minimo la quantità di aria esterna che può affluire all'interno del veicolo.  
**NOTA:** Alcuni gas, come ad esempio il monossido di carbonio, non vengono filtrati in modo efficace dal carbone attivo.
12. Quando la Model X si trova nella marcia di stazionamento, toccare **Programma** per impostare un orario ricorrente a cui si desidera che la Model X sia pronta per la guida grazie al preconditionamento della batteria e del climatizzatore dell'abitacolo e/o alla ricarica nelle ore off-peak (vedere [Precondizionamento e ricarica pianificati a pagina 216](#)).
13. Il sistema di sbrinamento del parabrezza distribuisce il flusso d'aria al parabrezza. Toccare una volta per *disappannare* il parabrezza (l'icona diventa blu). Toccare una seconda volta per *sbrinare* il parabrezza. Toccare una terza volta per spegnere e ripristinare la distribuzione d'aria, il sistema di riscaldamento e la ventola alle impostazioni precedenti.
14. Toccare per controllare il flusso d'aria nell'abitacolo. La Model X può immettere l'aria dall'esterno o far ricircolare quella presente nell'abitacolo.
15. Utilizzare il cursore per regolare la velocità della ventola.  
**NOTA:** Regolando la velocità della ventola, l'impostazione relativa alla modalità di immissione dell'aria nella Model X potrebbe cambiare per aumentare o ridurre il flusso d'aria.
16. Toccare per accendere o spegnere il sistema di climatizzazione. Se si spegne, si riduce il raffreddamento ma è possibile risparmiare energia.  
**NOTA:** poiché la Model X è più silenziosa di un veicolo alimentato a benzina, si può avvertire il suono del compressore del sistema di climatizzazione quando in funzione. Per ridurre il rumore, abbassare la velocità della ventola.
17. Consente di scegliere la modalità di erogazione del flusso d'aria nella parte anteriore dell'abitacolo (parabrezza, livello viso o livello piedi). È possibile scegliere una o più bocchette di ventilazione.



## Utilizzo dei comandi del climatizzatore

### Schermata pop-up Climatizzatore

Toccare le frecce della temperatura sulla parte inferiore del touchscreen per visualizzare una schermata pop-up e accedere facilmente ai comandi più comuni del climatizzatore:

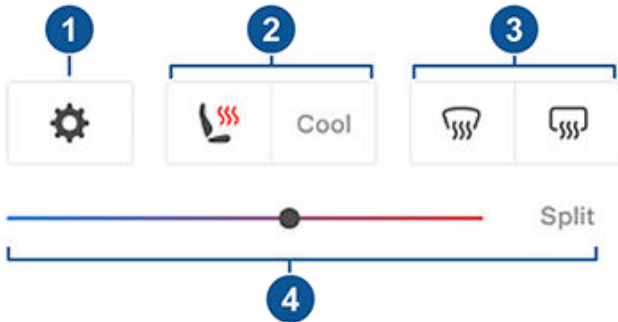

**NOTA:** Per l'accesso one-touch agli sbrinatori e ai riscaldatori dei sedili, è possibile aggiungere questi comandi a Le mie app. Vedere [Personalizzazione di Le mie app a pagina 7](#).

1. Toccare per accedere alla schermata principale dei comandi del climatizzatore.
2. Abilitare o disabilitare la funzione di riscaldamento o raffreddamento sedili (se in dotazione).
3. Abilitare o disabilitare lo sbrinamento del parabrezza o del lunotto.
4. Modificare la temperatura dell'abitacolo trascinando il cursore. È inoltre possibile abilitare la divisione della temperatura che consente al conducente e al passeggero anteriore di personalizzare il climatizzatore in base alle loro preferenze. Il passeggero anteriore può toccare l'icona della temperatura sulla parte inferiore del touchscreen o sulla schermata principale dei comandi del climatizzatore per effettuare la regolazione. Toccare nuovamente **Diviso** per disabilitare la divisione del climatizzatore.

### Tenere acceso il climatizzatore, Modalità cane e Modalità camp

Le impostazioni **Tenere acceso il climatizzatore**, **Modalità cane** e **Modalità camp** consentono di mantenere in funzione il sistema di climatizzazione quando è inserita la marcia di stazionamento, anche dopo aver lasciato la Model X o se si sceglie di rimanere all'interno del veicolo. Queste impostazioni sono utili quando è importante mantenere la temperatura dell'abitacolo in condizioni di climi caldi o freddi. Ad esempio, quando si lasciano generi alimentari nella Model X durante giornate calde, si potrebbe desiderare di utilizzare la funzione Tenere acceso il climatizzatore per evitarne il deterioramento.

La Modalità cane è stata progettata per mantenere una temperatura dell'abitacolo confortevole per l'animale domestico mentre si controlla attivamente e frequentemente la temperatura tramite l'app mobile (per la quale il telefono e il veicolo necessitano di una connessione cellulare). In

Modalità cane, il touchscreen visualizza la temperatura corrente dell'abitacolo per informare i passanti che l'animale domestico si trova in una situazione sicura. Questa impostazione non è destinata alle persone e deve essere utilizzata solo per brevi lassi di tempo, quando ci si trova nelle immediate vicinanze, qualora vi fosse la necessità di ritornare al veicolo per quelle situazioni in cui non è più possibile mantenere la temperatura.

La Modalità camp consente di alimentare le apparecchiature elettroniche dalle porte USB e dalla presa bassa tensione oltre a mantenere la temperatura dell'abitacolo. Il touchscreen rimane attivo in modo da consentire la riproduzione di musica, l'uso di Internet, l'uso di videogiochi in Arcade o la visione di spettacoli in Tesla Theater. È inoltre possibile controllare le impostazioni dei supporti multimediali e del climatizzatore dal telefono abbinato. La Modalità camp è ideale per rimanere all'interno dell'abitacolo, ad esempio in situazioni di campeggio o in presenza di un bambino. Quando attiva, la Modalità sentinella e il sistema di allarme del veicolo sono disabilitati. Il blocco portiere dopo l'allontanamento non è attivo.

Per azionare la funzione Tenere acceso il climatizzatore, la Modalità cane o la Modalità camp:

1. Accertarsi che il livello di carica della batteria sia pari ad almeno il 20%.
2. Innestare la marcia di stazionamento. Le impostazioni **Tenere acceso il climatizzatore**, **Cane** e **Camp** sono disponibili solo quando la Model X si trova nella marcia di stazionamento.
3. Se necessario, regolare le impostazioni del sistema di climatizzazione.
4. Sulla schermata dei comandi del climatizzatore, toccare **Tenere acceso il climatizzatore**, **Modalità cane** o **Modalità camp**.

**NOTA:** È possibile controllare le modalità **Cane** e **Camp** anche dall'app mobile, facendo scorrere verso l'alto la barra grigia nella schermata del climatizzatore.





Il sistema di climatizzazione tenta di mantenere le impostazioni del climatizzatore fin quando non viene disinnestata la marcia di stazionamento o fin quando non viene disattivato manualmente. Non utilizzare la funzione Tenere acceso il climatizzatore, la Modalità cane o la Modalità camp quando il livello di ricarica della batteria è basso.

Se le funzioni **Tenere acceso il climatizzatore**, **Modalità cane** o **Modalità camp** sono attive, l'app mobile Tesla tenta di inviare ripetutamente notifiche per ricordare all'utente di controllare se si è lasciato qualcosa all'interno della Model X se il livello di carica della batteria scende al di sotto del 20%.

**NOTA:** Gli aggiornamenti software non possono essere eseguiti quando è attiva la funzione Tenere acceso il climatizzatore, la Modalità cane o la Modalità camp.



**NOTA:** Il sensore di intrusione (se in dotazione) viene disabilitato automaticamente quando è attiva la funzione Tenere acceso il climatizzatore, la Modalità cane o la Modalità camp. Tuttavia, è possibile impedire questa condizione e mantenere il sensore di intrusione attivo. A tale scopo, toccare **Comandi > Sicurezza > Inclinazione/Intrusione** dopo aver abilitato Tenere acceso il climatizzatore, Cane o Camp. Tuttavia, tenere presente che, mantenendo attivo il sensore di intrusione mentre la funzione Tenere acceso il climatizzatore, la Modalità cane o la Modalità camp sono attive, si potrebbe attivare un allarme in caso di movimento dell'aria all'interno dell'abitacolo.

-  **AVVERTENZA:** Non lasciare mai da solo un bambino all'interno del veicolo.
-  **AVVERTENZA:** Accertarsi che non vi siano limitazioni imposte dalle normative locali relative agli animali lasciati incustoditi nel veicolo.
-  **AVVERTENZA:** Si è responsabili della sicurezza del proprio cane o animale domestico. Mai lasciarli nella Model X per periodi prolungati. Controllare costantemente la temperatura del veicolo e il loro benessere. Accertarsi che il telefono abbia una copertura cellulare sufficiente e di avere tempo sufficiente per far ritorno al veicolo in caso di necessità.
-  **AVVERTENZA:** Nella remota ipotesi che il sistema di climatizzazione necessiti di assistenza o non dovesse funzionare come previsto, evitare l'utilizzo della funzione Tenere acceso il climatizzatore, della Modalità cane e della Modalità camp. Non fare affidamento al proprio veicolo per proteggere qualcosa di insostituibile.
-  **AVVERTENZA:** Il sistema di climatizzazione può essere regolato e controllato anche a distanza tramite l'app mobile. Tuttavia, se viene utilizzata l'app mobile per disattivare il sistema di climatizzazione, anche la funzione Tenere acceso il climatizzatore, la Modalità cane e la Modalità camp vengono disattivate.

## Protezione Surriscaldamento Cabina

La funzione di Protezione Surriscaldamento Cabina impedisce che la temperatura dell'abitacolo diventi eccessiva. Sebbene non sia necessario attivarlo ogni volta che si esce dalla Model X, il sistema di climatizzazione può ridurre e mantenere costante la temperatura dell'abitacolo. In questo modo è possibile impedire che la temperatura dell'abitacolo diventi eccessiva quando il veicolo è parcheggiato al sole, per trovare un ambiente accogliente quando si rientra nel veicolo. L'attivazione della funzione di Protezione Surriscaldamento Cabina può richiedere 15 minuti da quando si esce dal veicolo. Questa funzione è destinata al comfort dei passeggeri e non influisce sull'affidabilità dei componenti del veicolo.



Per attivarlo, toccare **Comandi > Sicurezza > Protezione Surriscaldamento Cabina** e scegliere:

- **On:** L'aria condizionata viene attivata se la temperatura dell'abitacolo supera 105° F (40° C). Per la personalizzazione delle temperature potrebbe essere necessaria la versione più recente dell'app mobile.
- **Off:** disattiva la Protezione Surriscaldamento Cabina.

È inoltre possibile attivare la funzione di Protezione Surriscaldamento Cabina da remoto attraverso l'app mobile, toccando **Climatizzatore**. Scorrere verso l'alto il menu inferiore e selezionare un'impostazione in **Protezione Surriscaldamento Cabina** (vedere [App mobile a pagina 61](#)).

La funzione Protezione Surriscaldamento Cabina funziona fino a 12 ore da quando si lascia la Model X o fino a quando l'energia della batteria non scende al di sotto del 20%, a seconda della condizione che si verifica prima. La funzione Protezione Surriscaldamento Cabina richiede energia proveniente dalla batteria e causa una potenziale riduzione dell'autonomia.

**NOTA:** Per abilitare la funzione **Protezione Surriscaldamento Cabina, Inclinazione/Intrusione** deve essere disattivata.

-  **AVVERTENZA:** A causa dell'arresto automatico, di condizioni esterne estreme o dalla potenziale impossibilità di mantenere la temperatura selezionata, l'interno del veicolo potrebbe diventare estremamente caldo e pericoloso persino con la funzione Protezione Surriscaldamento Cabina abilitata. Se il superamento della temperatura selezionata si verifica più volte, contattare l'assistenza Tesla.
-  **AVVERTENZA:** non lasciare mai bambini o animali domestici incustoditi all'interno del veicolo. A causa dell'arresto automatico o di condizioni esterne estreme, l'interno del veicolo potrebbe diventare estremamente caldo e pericoloso persino quando la funzione Protezione Surriscaldamento Cabina è abilitata.

## Suggerimenti di utilizzo del climatizzatore

- Quando si utilizza l'app mobile per attivare l'impianto di climatizzazione, questo si spegne automaticamente se il livello di carica scende al di sotto del 20% o una volta trascorse due ore. Per raffreddare o riscaldare l'abitacolo per un periodo di tempo più lungo, caricare il veicolo e riabilitare la preferenza del climatizzatore dall'app mobile.
- Per risparmiare energia, attivare la Modalità Autonomia (se in dotazione) per limitare la potenza dell'impianto di climatizzazione (toccare **Comandi > Pedali & Sterzo > Modalità Autonomia**). Ciò potrebbe rendere meno efficaci il riscaldamento e il raffreddamento dell'abitacolo, ma, alle temperature più basse, sarà possibile usare i riscaldatori dei sedili per ottenere un ambiente più caldo e confortevole.
- Se il sistema di climatizzazione è più rumoroso di quanto si desidera, ridurre manualmente la velocità della ventola.





## Utilizzo dei comandi del climatizzatore

---

- Oltre al raffreddamento dell'interno del veicolo, il compressore del sistema di climatizzazione raffredda anche la batteria. Pertanto, in caso di temperature elevate, il compressore del sistema di climatizzazione potrebbe accendersi anche se è stato spento. Non si tratta di un'anomalia poiché la priorità del sistema è raffreddare la batteria per assicurare che sia mantenuta la temperatura ottimale al fine di garantire durata e prestazioni ottimali.
- Anche quando non è in uso, si potrebbe avvertire un sibilo emesso dalla Model X o il rumore prodotto dalla circolazione dell'acqua. Questi rumori sono normali e si verificano quando i sistemi di raffreddamento interni si accendono per supportare varie funzioni del veicolo come ad esempio il mantenimento della batteria da bassa tensione e la regolazione della temperatura della batteria ad alta tensione.
- Per garantire il funzionamento efficiente del sistema di climatizzazione, chiudere tutti i finestrini e controllare che la griglia esterna davanti al parabrezza non sia ostruita da ghiaccio, neve, foglie e altri detriti.
- In climi molto umidi, è normale che il parabrezza si appanni leggermente appena si accende il condizionamento dell'aria.
- È normale che sotto la Model X si formi una piccola pozza di acqua quando il veicolo viene parcheggiato. L'acqua in eccesso prodotta dal processo di deumidificazione viene infatti drenata al di sotto del veicolo.
- In caso di temperatura elevata è possibile ridurre la temperatura all'interno dell'abitacolo attivando la ventola mentre il veicolo è parcheggiato. Questa funzione è disponibile solo quando il livello di carica della batteria è superiore al 20%.

Per dirigere il flusso d'aria all'interno della Model X, spostare le bocchette interne verso l'alto, il basso o lateralmente.

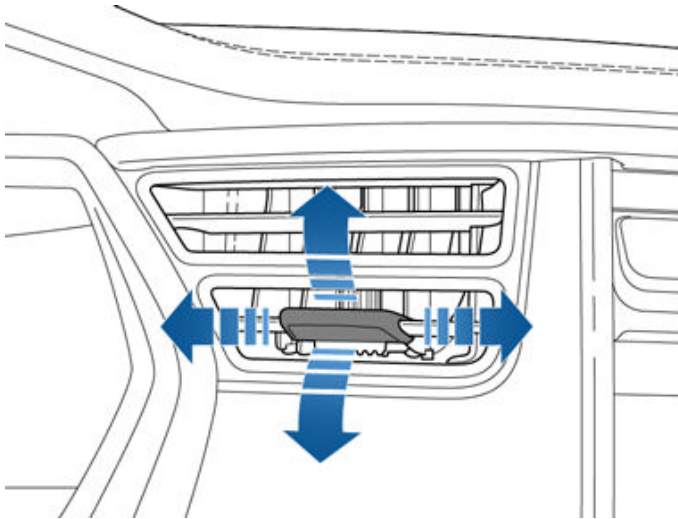

**NOTA:** È possibile dirigere le bocchette esterne a livello del viso verso i finestrini laterali in modo da agevolarne lo sbrinamento o il disappannamento.

## Filtri dell'aria nell'abitacolo

Model X è dotata di uno o più filtri dell'aria per impedire l'ingresso di polline, emissioni industriali, polvere della strada e altre particelle attraverso le bocchette.

**NOTA:** I filtri dell'aria nell'abitacolo devono essere sostituiti periodicamente. Vedere [Intervalli di manutenzione a pagina 222](#).



## Buone pratiche nei climi freddi

Per garantire che la Model X regali la migliore esperienza di possesso in condizioni climatiche particolarmente rigide, osservare la seguenti buone pratiche.

### Prima di mettersi in marcia

Quando neve e ghiaccio si accumulano sul veicolo, le parti mobili quali maniglie delle portiere, finestrini, retrovisori e tergicristalli potrebbero restare bloccate a causa del gelo. Per ottenere il massimo in termini di autonomia e prestazioni, è utile riscaldare l'abitacolo e la batteria prima della partenza. Esistono diversi modi per farlo:

- Toccare **Comandi > Programma** (disponibile anche sulle schermate di ricarica e del climatizzatore) per impostare l'orario a cui si desidera che il veicolo sia pronto per la guida (vedere [Precondizionamento e ricarica pianificati a pagina 216](#)).
- Nell'app mobile, passare a **Climatizzatore** per impostare la temperatura a cui si desidera trovare l'abitacolo. In questo modo anche la batteria ad alta tensione viene scaldata, secondo necessità.
- Nell'app mobile, passare a **Climatizzatore > Sbrinatori** per eliminare neve, ghiaccio e brina dal parabrezza, dai finestrini e dagli specchietti. In questo modo anche la batteria ad alta tensione viene scaldata, secondo necessità.

**NOTA:** Tesla consiglia di attivare le impostazioni del climatizzatore almeno 30-45 minuti prima della partenza (vedere [Utilizzo dei comandi del climatizzatore a pagina 183](#)). I tempi di precondizionamento dipendono dalla temperatura esterna e da altri fattori. Quando il veicolo raggiunge la temperatura di precondizionamento, l'app mobile invia una notifica.

### Sportello di ricarica

Se il fermo della porta di ricarica si blocca a causa del ghiaccio e un cavo di ricarica resta incastrato nella porta di ricarica, toccare **Comandi > Assistenza > Riscaldatore sportello ricarica**. Se dopo alcuni minuti non si è sortito alcun effetto, provare a estrarre manualmente il cavo di ricarica. Vedere [Cavo di carica a rilascio manuale a pagina 214](#).

In condizioni climatiche particolarmente rigide o in presenza di ghiaccio, è possibile che il fermo della presa di ricarica si congeli. Qualora non fosse possibile rimuovere o inserire il cavo di ricarica, oppure il veicolo non è in fase Ricarica Supercharger poiché il fermo è bloccato dal gelo, utilizzare l'impostazione **Sbrinare veicolo** nell'app mobile. Questo accorgimento può aiutare a sciogliere il ghiaccio dal fermo della presa di ricarica in modo da poter rimuovere o inserire il cavo di ricarica.

È possibile anche evitare il congelamento del fermo della presa per la ricarica utilizzando l'impostazione **Programma** (vedere [Precondizionamento e ricarica pianificati a pagina 216](#)).

**NOTA:** Un fermo della porta di ricarica congelato potrebbe non bloccare il cavo di ricarica una volta che questo è inserito, ma può comunque consentire lo svolgimento di una ricarica CA, anche se a una velocità inferiore.

### Ricarica

Quando si utilizza il Pianificatore viaggio (se disponibile) per navigare fino a una postazione di ricarica Tesla, la Model X preriscalda la batteria ad alta tensione per assicurarsi di arrivare alla postazione con la batteria alla temperatura ottimale e pronta per la ricarica. Questo riduce il tempo necessario per la ricarica. Vedere (vedere [Pianificatore viaggio a pagina 198](#)).

**NOTA:** Se si desidera raggiungere una postazione di ricarica, Tesla suggerisce di utilizzare il Pianificatore viaggio per almeno 30-45 minuti prima dell'arrivo, in modo da garantire condizioni di ricarica e temperatura della batteria ottimali. Se per raggiungere la postazione di ricarica si impiega meno di 30-45 minuti, si consiglia di effettuare il precondizionamento della batteria prima di iniziare la guida (vedere [Prima di mettersi in marcia a pagina 190](#)).

### Finestrini

Nell'app mobile, accedere a **Climatizzatore** e selezionare **Sbrina auto**, che consente di eliminare neve, ghiaccio e brina dal parabrezza, dai finestrini e dagli specchietti.

Utilizzare l'app mobile per prenotare un appuntamento per un intervento di assistenza in cui Tesla possa applicare sui finestrini laterali e sul lunotto (non sul parabrezza) un rivestimento idrofobico a un prezzo estremamente contenuto.

### Retrovisori

Se si prevede un accumulo di ghiaccio durante la sosta disattivare **Ripiegamento automatico dei retrovisori**. Toccare **Comandi > Veicolo > Ripiegamento automatico**. Il ghiaccio può impedire l'apertura e la chiusura dei retrovisori esterni.

**NOTA:** I retrovisori esterni si riscaldano automaticamente secondo necessità durante il precondizionamento oppure quando si attiva il lunotto termico.

### Tergicristalli

Se si prevede un accumulo di neve o ghiaccio sul veicolo parcheggiato, toccare **Comandi > Assistenza > Manutenzione tergicristalli**. Questa modalità solleva i tergicristalli dal parabrezza in modo che possano sbrinarsi durante lo sbrinamento del parabrezza (vedere [Tergicristalli e lavacristalli a pagina 84](#)). È anche possibile attivare gli sbrinatori per tergicristalli (se in dotazione). Vedere [Utilizzo dei comandi del climatizzatore a pagina 183](#).



## Pneumatici e catene da neve

Utilizzare pneumatici invernali per aumentare la trazione in caso di neve o ghiaccio. È possibile acquistare gli pneumatici invernali sul Tesla Shop (vedere [Tipi di pneumatici stagionali a pagina 230](#)).

Le catene da neve forniscono una trazione supplementare quando si guida su fondo innevato o ghiacciato. Controllare le normative locali per verificare se durante i mesi invernali le catene da neve sono consigliate oppure obbligatorie. Per ulteriori informazioni, vedere [Utilizzo delle catene a pagina 230](#).

A temperature ambiente basse, la pressione degli pneumatici diminuisce. Se si accende la spia del TPMS, gonfiare gli pneumatici prima di mettersi alla guida. Gli pneumatici perdono una PSI ogni 10 °F (6 °C) di temperatura esterna in meno (vedere [Cura e manutenzione degli pneumatici a pagina 225](#)). Mantenendo gli pneumatici alla pressione corretta, è possibile proteggerli dai danni provocati dalle buche e ottimizzare l'autonomia.

## Durante la guida

Le basse temperature possono aumentare il consumo energetico poiché aumentano la richiesta di energia per la guida nonché per il riscaldamento dell'abitacolo e della batteria. Seguire i suggerimenti forniti di seguito per ridurre il consumo energetico:

- Utilizzare i riscaldatori dei sedili per mantenere il calore corporeo. I riscaldatori dei sedili consumano meno energia rispetto al riscaldamento dell'abitacolo. La scelta di una temperatura dell'abitacolo più bassa e l'uso dei riscaldatori dei sedili riducono il consumo energetico (vedere [Utilizzo dei comandi del climatizzatore a pagina 183](#)).
- Rallentare ed evitare accelerazioni rapide e frequenti.
- Attivare la Modalità Autonomia (se in dotazione) per limitare automaticamente l'energia utilizzata dal sistema di climatizzazione per mantenere la temperatura dell'area della batteria e dell'abitacolo. La Modalità Autonomia inoltre disattiva le luci esclusive (se in dotazione) e regola la ripartizione della coppia del motore anteriore e posteriore per aumentare al massimo l'autonomia (vedere [Massimizzare l'autonomia a pagina 218](#)).

## Frenata rigenerativa

Se la batteria è troppo fredda, la frenata rigenerativa potrebbe essere limitata. Proseguendo la guida, la batteria si riscalda e la potenza della frenata rigenerativa aumenta (vedere [Frenata rigenerativa a pagina 86](#)).

**NOTA:** È possibile evitare una limitazione della frenata rigenerativa lasciando preconditionare il veicolo per un tempo sufficiente oppure utilizzando l'impostazione **Programma** per preconditionare la Model X prima dell'orario di partenza (vedere [Precondizionamento e ricarica pianificati a pagina 216](#)).

## Temperatura batteria bassa



Un'icona a forma di fiocco di neve blu viene visualizzata sul quadro strumenti quando una parte dell'energia immagazzinata nella batteria non è disponibile poiché la temperatura della batteria è bassa. Questa parte di energia indisponibile viene visualizzata in blu sul contatore della batteria. Frenata rigenerativa, velocità di accelerazione e velocità di ricarica potrebbero risultarne limitate. L'icona del fiocco di neve non viene più visualizzata quando la batteria è sufficientemente riscaldata.

## Dopo la guida

Lasciare la Model X in carica quando non la si utilizza. In tal modo, sarà il sistema di ricarica e non la batteria stessa a tenere calda la batteria (vedere [Informazioni sulla batteria ad alta tensione a pagina 207](#)).

## Precondizionamento pianificato

Quando la vettura è parcheggiata, utilizzare le impostazioni **Comandi > Programma** disponibili sulle schermate di ricarica e del climatizzatore per impostare l'orario a cui si desidera preconditionare la Model X (vedere [Precondizionamento e ricarica pianificati a pagina 216](#)). È possibile utilizzare **Programma** anche per evitare il congelamento della porta di ricarica. Il veicolo stabilisce l'ora appropriata per iniziare il preconditionamento in modo che l'abitacolo e la batteria siano riscaldati entro l'orario di partenza programmato.

Tesla consiglia inoltre di pianificare una ricarica unitamente al preconditionamento in modo tale che il veicolo abbia energia sufficiente per il viaggio. Quando la Model X non è collegata, il preconditionamento viene eseguito solo se il livello di carica della batteria è superiore al 20%.

## Stoccaggio

Se si lascia la Model X parcheggiata per un periodo di tempo prolungato, collegare il veicolo al caricabatterie per evitare una perdita della normale autonomia e per mantenere la batteria a una temperatura ottimale. Il veicolo è assolutamente sicuro anche se collegato al caricabatterie a tempo indeterminato.

Quando non è in uso, la Model X entra in modalità di riposo per conservare energia. Ridurre il numero di controlli dello stato del veicolo tramite l'app mobile, poiché il controllo attiva automaticamente il veicolo e avvia il normale consumo energetico.



## Buone pratiche nei climi caldi

Per garantire che la Model X regali la migliore esperienza di possesso in condizioni di temperature particolarmente elevate, osservare le seguenti buone pratiche.

### Prima di mettersi in marcia

Esistono diversi modi per preparare il veicolo alla guida senza dover entrare in un veicolo il cui abitacolo sia già caldo:

- Precondizionare l'abitacolo spostando la direzione del flusso d'aria erogato dalle bocchette e attivare o disattivare i riscaldatori dei sedili. Nell'app mobile, passare a **Climatizzatore** per impostare la temperatura a cui si desidera trovare l'abitacolo.
- Toccare la voce **Programma**, disponibile sulle schermate di Ricarica e del Climatizzatore, per impostare un orario a cui si desidera che il veicolo sia pronto per la guida (vedere [Precondizionamento e ricarica pianificati a pagina 216](#)).
- Attivare **Protezione Surriscaldamento Cabina**, per impedire che l'abitacolo si surriscaldi in ambienti con temperature particolarmente alte.
- Nell'app mobile, accedere a **Comandi** per aprire i finestrini.

**NOTA:** Tesla consiglia di attivare le impostazioni del climatizzatore almeno 30-45 minuti prima della partenza (vedere [Utilizzo dei comandi del climatizzatore a pagina 183](#)). I tempi di precondizionamento dipendono dalla temperatura esterna e da altri fattori. Quando il veicolo raggiunge la temperatura di precondizionamento, l'app mobile invia una notifica.

### Dopo la guida

Lasciare la Model X collegata quando non è in uso, in special modo se si utilizzano il Precondizionamento o la Protezione Surriscaldamento Cabina. In tal modo, sarà il sistema di ricarica, e non la batteria, a mantenere una temperatura confortevole (vedere [Informazioni sulla batteria ad alta tensione a pagina 207](#)). Oltre a ciò, vi sono diversi modi per ridurre al minimo il calore nell'abitacolo:

- Prima di allontanarsi dal veicolo (per fare la spesa, ad esempio), utilizzare la Modalità Cane per mantenere l'abitacolo fresco per eventuali animali domestici o merci deperibili. Per ulteriori informazioni, vedere [Tenere acceso il climatizzatore, Modalità cane e Modalità camp a pagina 186](#).
- Tesla consiglia di disattivare l'aria condizionata circa 30 secondi prima di premere il pulsante di stazionamento per ridurre la formazione di pozzanghere sotto il veicolo.
- Parcheggiare all'ombra per aiutare a ridurre il consumo energetico e mantenere l'abitacolo a temperature più fresche.
- Utilizzare un parasole (disponibile presso il Tesla Shop) se si parcheggia il veicolo all'esterno sotto il sole.

- Una volta parcheggiato, collegare la Model X e **programmare** la ricarica. Il veicolo stabilisce l'ora più appropriata per avviare la ricarica in modo che quest'ultima venga completata durante le ore non di punta. Anche l'abitacolo e la batteria vengono preparati entro l'orario di partenza stabilito. Per ulteriori informazioni, vedere [Precondizionamento e ricarica pianificati a pagina 216](#).

### Ricarica

Quando si utilizza il Pianificatore viaggio o si naviga verso una stazione Supercharger, il veicolo prepara automaticamente la batteria per la ricarica alla massima efficienza. In condizioni di caldo estremo, potrebbe non essere possibile vedere il messaggio che indica che il veicolo sta precondizionando la batteria mentre si sta procedendo verso un Supercharger, tuttavia, il veicolo sta comunque preparando la batteria per la ricarica.

**NOTA:** Se si desidera raggiungere una postazione di ricarica, Tesla suggerisce di utilizzare il Pianificatore viaggio per almeno 30-45 minuti prima dell'arrivo, in modo da garantire condizioni di ricarica e temperatura della batteria ottimali. Se per raggiungere la postazione di ricarica si impiega meno di 30-45 minuti, si consiglia di effettuare il precondizionamento della batteria prima di iniziare la guida (vedere [Prima di mettersi in marcia a pagina 190](#)).

Se possibile, lasciare il veicolo collegato al caricabatterie quando non è in uso, anche se il clima è caldo, specialmente se si utilizza il precondizionamento o la Protezione Surriscaldamento Cabina.

### Stoccaggio

Se si lascia la Model X parcheggiata per un periodo di tempo prolungato, collegare il veicolo al caricabatterie per evitare una perdita della normale autonomia e per mantenere la batteria a una temperatura ottimale. Il veicolo è assolutamente sicuro anche se collegato al caricabatterie a tempo indeterminato.

Quando non è in uso, la Model X entra in modalità di riposo per conservare energia. Ridurre il numero di controlli dello stato del veicolo tramite l'app mobile, poiché il controllo attiva automaticamente il veicolo e avvia il normale consumo energetico.



## Panoramica della mappa

Il touchscreen visualizza sempre una mappa (tranne che quando la Model X è in retromarcia).

Utilizzare le dita per interagire con la mappa:

- Per spostare la mappa in qualunque direzione, premere e trascinare un dito.
- Per ruotare la mappa in qualunque direzione, premere e trascinare due dita.
- Per eseguire lo zoom avanti o indietro, espandere o pizzicare con due dita, rispettivamente.

**NOTA:** Quando si ruota o si sposta la mappa, la posizione corrente non viene più monitorata. Il messaggio "Tracking disattivato" viene visualizzato brevemente accanto all'icona di orientamento della mappa, che diventerà grigia. Per riattivare la localizzazione, toccare l'icona di orientamento della mappa e scegliere Nord in alto o Direzione in alto.

**NOTA:** Quando è attivo un percorso di navigazione, la mappa esegue lo zoom avanti e indietro automaticamente.

Per modificare l'orientamento della mappa, utilizzare queste opzioni:



**Nord in alto:** il nord è sempre sulla parte superiore dello schermo.



**Direzione in alto:** la direzione verso la quale si sta guidando è sempre sulla parte superiore dello schermo. La mappa ruota quando si cambia direzione. A questa icona è associata una bussola integrata che indica la direzione di marcia.

**NOTA:** Toccando questa icona durante la navigazione verso una destinazione viene visualizzata la panoramica del percorso.



La panoramica del percorso è disponibile quando si sta procedendo verso una destinazione e viene visualizzata quando si espande l'elenco delle indicazioni stradali dettagliate (scorrendolo verso il basso). Quando l'elenco delle indicazioni stradali dettagliate viene ridotto scorrendolo verso l'alto, la mappa visualizza l'orientamento scelto in precedenza.

## Visualizzazione della mappa

Quando la Model X è nella marcia di stazionamento, sulla mappa vengono visualizzate le seguenti icone per consentire di personalizzare il tipo di informazioni visualizzate sulla mappa. Per accedere a queste icone durante la guida, toccare un punto qualsiasi della mappa (tali icone scompaiono dopo qualche secondo).



Immagini via satellite (con connettività Premium in dotazione).



Condizioni del traffico (con connettività Premium in dotazione).



Dettagli della mappa (quali i punti di interesse).

Consente di posizionare un segnaposto in qualsiasi punto della mappa tenendo premuto il dito sulla posizione desiderata. Quando si inserisce un segnaposto o si tocca un segnaposto esistente, la posizione selezionata viene portata al centro della mappa e una schermata popup fornisce informazioni sulla località. Da questa schermata popup, è possibile navigare verso la posizione selezionata e aggiungere o rimuovere la posizione dall'elenco delle destinazioni preferite (vedere [Abitazione, lavoro e destinazioni preferite a pagina 196](#)).



Postazioni di ricarica. Mostra un elenco popup che include la città e la vicinanza delle relative postazioni sulla mappa. Le postazioni di ricarica includono i Supercharger Tesla, le postazioni Destination Charging, le postazioni di ricarica rapida di terzi e le postazioni pubbliche utilizzate in precedenza. Vedere [Postazioni di ricarica a pagina 196](#). Toccare le icone dei fulmini nell'elenco popup per filtrare i tipi di postazione di ricarica in base alla potenza massima.

**NOTA:** In alcuni paesi, le postazioni di ricarica rapida di terzi sono inoltre indicate nella mappa con segnaposto di colore grigio scuro quando vengono visualizzate le postazioni di ricarica.

## Impostazioni navigazione

**NOTA:** Le impostazioni di navigazione disponibili possono variare a seconda del paese e della configurazione del veicolo.





## Mappe e navigazione



L'icona delle impostazioni di navigazione viene visualizzata toccando ... quando si avvia una navigazione verso una destinazione.

**NOTA:** È inoltre possibile accedere alle impostazioni di navigazione toccando **Comandi > Navigazione**.

Toccare l'icona delle impostazioni di navigazione per personalizzare il sistema in base alle proprie preferenze (le impostazioni disponibili variano in base al mercato e alla configurazione del veicolo):

- **Guida alla navigazione:** Toccare **Voce** per abilitare una lettura udibile delle istruzioni di navigazione.
- Toccare - o + per aumentare o diminuire il volume delle istruzioni vocali di navigazione. Regolando completamente verso sinistra o toccando l'icona dell'altoparlante, il volume delle istruzioni viene azzerato. È inoltre possibile azzerare/ripristinare il volume delle istruzioni di navigazione toccando l'icona dell'altoparlante. Queste impostazioni modificano solo il volume delle istruzioni vocali del sistema di navigazione. Il volume di Media Player e Telefono rimane invariato.  
**NOTA:** È possibile regolare automaticamente il volume in base alla velocità di guida e alle impostazioni del climatizzatore.  
**NOTA:** Le istruzioni di navigazione vengono silenziate quando il telefono abbinato ha una telefonata in corso.
- Attivare la **Navigazione automatica:** se si desidera che la Model X avvii automaticamente una destinazione di navigazione quando si entra nel veicolo. Le destinazioni vengono previste in base agli itinerari di guida percorsi comunemente, all'ora del giorno e alle informazioni inserite nel calendario (vedere [Navigazione automatica a pagina 195](#)).
- Abilitare **Pianificatore viaggio** (se disponibile nel proprio paese) per aggiungere soste per la ricarica Supercharger secondo necessità. Le soste per la ricarica nelle postazioni Supercharger vengono aggiunte ai percorsi di navigazione con l'obiettivo di ridurre al minimo la quantità di tempo spesa per la guida e per la ricarica (vedere [Pianificatore viaggio a pagina 198](#)).
- Abilitare **Calcolo percorso in tempo reale** per essere indirizzati automaticamente verso strade prive di traffico intenso (vedere [Calcolo percorso in tempo reale a pagina 198](#)).
- Toccare **Evita traghetti** per essere reindirizzati automaticamente verso percorsi che evitino l'uso di traghetti.
- Toccare **Evita pedaggi** per essere reindirizzati automaticamente verso percorsi che evitino l'uso di strade a pedaggio, se possibile.
- Toccare **Usa corsie preferenziali** per includere le corsie preferenziali nei percorsi di navigazione. Ciò è particolarmente utile quando si usa la funzione Navigare con Autopilot (vedere [Navigare con Autopilot a pagina 137](#)).

## Navigazione verso una destinazione

Per navigare verso una località, toccare la barra di ricerca nell'angolo della mappa e inserire una destinazione, inviare la destinazione dal proprio telefono oppure utilizzare i comandi vocali (vedere [Comandi vocali a pagina 17](#)) per un indirizzo, un punto di interesse, un'attività commerciale e così via. Se la destinazione scelta contiene al proprio interno altre destinazioni (come nel caso dei terminal di un aeroporto), è possibile selezionare una sottodestinazione.

Toccare la barra di ricerca per accedere a opzioni diverse:

- Aggiornare una ricerca quando si ingrandisce la visualizzazione o si trascina la mappa su un'area diversa toccando **Ricerca in quest'area** quando richiesto (se disponibile nella propria regione).
- Scegliere una posizione salvata come **Abitazione** o **Lavoro** (vedere [Abitazione, lavoro e destinazioni preferite a pagina 196](#)).
- Selezionare una destinazione **Ricarica** (vedere [Postazioni di ricarica a pagina 196](#)).
- Selezionare una destinazione tra quelle **Recenti** (la destinazione più recente è la prima nell'elenco).
- Scegliere una destinazione inserita tra i **Preferiti** (vedere [Abitazione, lavoro e destinazioni preferite a pagina 196](#)).
- Un ristorante famoso quando ci si sente **Affamato** o una destinazione rinomata, come musei o parchi divertimento, quando ci si sente **Fortunato** (vedere [Fortunato e Affamato a pagina 196](#)).

**NOTA:** Per avviare a distanza la navigazione dal proprio dispositivo iOS® o Android™, utilizzare la funzione "Condividi" dopo aver consentito l'accesso all'app mobile di Tesla.

Quando si specifica una destinazione, la mappa sul touchscreen si ingrandisce per fornire una panoramica del percorso che si deve percorrere e un elenco delle indicazioni stradali dettagliate. In fondo all'elenco delle indicazioni stradali vengono visualizzati l'orario d'arrivo stimato, il tempo di guida, e il chilometraggio. Tenere presente quanto segue in merito all'elenco delle indicazioni stradali dettagliate:

- L'icona della batteria nell'elenco delle indicazioni rappresenta in forma grafica una stima dell'energia residua una volta raggiunta la destinazione e in caso di viaggio di ritorno alla posizione attuale. Vedere [Stima dell'uso dell'energia a pagina 197](#).
- Selezionare **Imposta % all'arrivo** (se disponibile) e utilizzare il cursore per stabilire la quantità di energia che si desidera avere all'arrivo.
- Se è necessaria una ricarica per arrivare a destinazione e la funzione Pianificatore viaggio è stata attivata (se disponibile per il proprio paese), il percorso di navigazione include automaticamente le soste presso le postazioni Supercharger (vedere [Pianificatore viaggio a pagina 198](#)).



- Se non si dispone di energia sufficiente per arrivare a destinazione e non è presente alcuna postazione Supercharger lungo il percorso, un avviso indicherà che sarà necessaria una ricarica al fine di raggiungere la destinazione selezionata.
- Ciascuna svolta è preceduta dalla distanza fino al punto in cui si dovrà eseguire la manovra.
- Per visualizzare le ultime indicazioni dell'elenco potrebbe essere necessario trascinarlo verso l'alto.
- Toccare l'inizio dell'elenco per ridurlo.

Dopo aver impostato una destinazione, la barra di ricerca fornisce l'opzione di **Ricerca lungo l'itinerario** per aggiungere delle tappe (vedere [Aggiunta di tappe a un percorso a pagina 195](#)).

Durante la navigazione, la mappa segue la posizione del veicolo e visualizza il tratto corrente del viaggio. È possibile visualizzare l'intero percorso in qualsiasi momento scorrendo verso il basso per espandere l'elenco delle indicazioni stradali dettagliate o toccando l'icona di panoramica del percorso.

Al di sotto dell'elenco delle indicazioni stradali dettagliate, una barra di avanzamento mostra quanto si è vicini alla propria destinazione o alla prossima sosta. Se è attivo il calcolo del percorso in tempo reale, la barra di avanzamento mostra anche le condizioni del traffico presenti sul percorso (vedere [Calcolo percorso in tempo reale a pagina 198](#)).

Per interrompere la navigazione, toccare **Annulla** nell'angolo inferiore delle indicazioni stradali dettagliate. Scorrere verso destra sulla posizione suggerita oppure tenere premuta la posizione per eliminare rapidamente determinate ricerche recenti della navigazione.

**NOTA:** Se non è disponibile alcuna connessione dati, le mappe integrate consentono di navigare verso qualsiasi destinazione, ma è necessario inserire l'indirizzo esatto e completo.



Se l'opzione **Navigare con Autopilot** (se disponibile nel proprio paese è abilitata, è possibile attivarla per il percorso di navigazione toccando **Navigare con Autopilot** nell'elenco delle indicazioni stradali dettagliate (quando la funzione è attiva, l'icona è di colore blu). **Navigare con Autopilot** consente di cambiare automaticamente le corsie e sterza la Model X lungo un percorso di navigazione su strade ad accesso controllato (come autostrade o superstrade). Per i dettagli, vedere [Navigare con Autopilot a pagina 137](#).

## Selezione di un percorso alternativo

*A seconda del paese e della configurazione del veicolo, questa funzione potrebbe non essere disponibile sul veicolo. Il veicolo deve essere dotato di Premium Connectivity.*

Dopo aver immesso una destinazione con una tappa intermedia, sulla mappa vengono visualizzati fino a tre percorsi alternativi. In questo modo è facile confrontare la durata totale del viaggio e le condizioni del traffico per ciascun percorso. Se non si seleziona un percorso preferito entro un periodo di tempo prestabilito, verrà selezionato automaticamente il percorso più veloce.

## Aggiunta di tappe a un percorso

Dopo aver inserito una destinazione, modificare il percorso aggiungendo, cancellando o riordinando le tappe intermedie. Toccare i tre punti nella parte inferiore dell'elenco delle indicazioni stradali dettagliate per visualizzare le opzioni di visualizzazione che consentono di modificare il percorso.



La voce **Aggiungere tappa** consente di aggiungere una tappa cercando una località oppure aggiungendo una destinazione tra quelle memorizzate come Casa, Recenti o Preferite. Quando si effettua la ricerca, vengono visualizzate le località situate nei pressi dell'itinerario insieme al tempo necessario per raggiungerle con una deviazione. È possibile anche aggiungere una tappa toccando un segnaposto sulla mappa e selezionando **Aggiungi** dalla finestra pop-up.



La voce **Modifica tappa** consente di configurare un viaggio complesso aggiungendo o eliminando tappe sul proprio percorso. Trascinare e posizionare le tappe toccando il segno di uguale per riordinare il viaggio.

È possibile anche utilizzare l'app mobile Tesla per modificare il percorso (se disponibile nella propria regione). Nell'app mobile Tesla, procedere a **Luoghi > Naviga** e inserire una destinazione, toccare **Modifica viaggio > Aggiungi soste** per modificare il percorso, quindi toccare **Invia al veicolo** per condividere l'itinerario con il veicolo.

**NOTA:** Richiede l'app mobile Tesla versione 4.27.5 o successiva.

## Navigazione automatica

**NOTA:** La Navigazione automatica potrebbe non essere disponibile in tutti i paesi e su tutte le configurazioni del veicolo.

La navigazione automatica è in grado di prevedere una destinazione una volta entrati nel veicolo. Se il calendario del telefono è stato sincronizzato con la Model X e questo include un evento che ha luogo entro due ore dalla partenza, la Navigazione automatica suggerisce la posizione dell'evento (presupponendo che sia associato un indirizzo valido con l'evento).



## Mappe e navigazione

Inoltre, se si è a casa e si utilizza il veicolo nei giorni feriali (dal lunedì al venerdì) dalle 5.00 alle 11.00, la Navigazione automatica vi guiderà automaticamente all'indirizzo indicato come sede di Lavoro (vedere [Abitazione, lavoro e destinazioni preferite a pagina 196](#)). Analogamente, se si è nella propria sede di Lavoro nei giorni feriali dalle ore 15.00 alle 23.00, la Navigazione automatica può guidarvi fino all'indirizzo di Casa specificato.

Per attivare la navigazione automatica, toccare **Comandi > Navigazione > Navigazione automatica**. È necessario aver sincronizzato il calendario del telefono con la Model X e l'evento deve includere un indirizzo specificato valido e univoco (vedere [Telefono, calendario e conferenze via Web a pagina 68](#)).

**NOTA:** Le istruzioni di navigazione inserite manualmente o inviate alla Model X, sovrascrivono i percorsi suggeriti dalla Navigazione automatica.

### Fortunato e Affamato

**NOTA:** Le funzioni potrebbero non essere disponibili in tutti i paesi e su tutte le configurazioni del veicolo.

Oltre alla navigazione verso una destinazione a scelta, la Model X può anche suggerire delle destinazioni vicine per chi si sente **Affamato** o **Fortunato**. Nella barra di ricerca della navigazione, toccare **Affamato** o **Fortunato**. **Affamato** suggerisce un elenco con i ristoranti più famosi, mentre **Fortunato** consiglia le destinazioni rinomate (come musei e parchi di divertimento). Una volta trovata una destinazione interessante, toccare **Naviga** per procedere verso di essa.

Questa funzione richiede la versione più recente delle mappe di navigazione. Per scaricarla, collegare la Model X al Wi-Fi e toccare **Comandi > Software** per verificare se è disponibile un aggiornamento (vedere [Aggiornamento mappe a pagina 198](#)).

### Abitazione, lavoro e destinazioni preferite

Se ci si reca spesso in una destinazione, aggiungerla come preferita in modo da non dover inserire ogni volta il nome o l'indirizzo della località. Quando si aggiunge una destinazione come Preferita, è possibile navigare facilmente verso di essa toccando prima la barra di ricerca della navigazione e poi **Preferiti** e selezionandola dall'elenco delle destinazioni preferite.



Per aggiungere una destinazione all'elenco dei preferiti, toccare il relativo segnaposto sulla mappa, quindi toccare l'icona a forma di stella sulla schermata pop-up visualizzata. Digitare un nome (o lasciare invariato per utilizzare il nome predefinito), quindi toccare **Aggiungi a preferiti**. L'interno della stella viene colorato e la destinazione viene aggiunta all'elenco dei preferiti.

Per eliminare una destinazione tra quelle Recenti o nei Preferiti, toccarla nell'elenco delle destinazioni e tenerla premuta brevemente fino a che non viene visualizzata una **X**. Toccare quindi la **X** per eliminarla dall'elenco.

Sotto la barra di ricerca della navigazione vengono visualizzate anche le posizioni di **Casa** e **Lavoro**. Toccate per impostare l'indirizzo di una di queste posizioni. Dopo aver inserito l'indirizzo, toccare **Salva come Casa** o **Salva come Lavoro**. In seguito, sarà sufficiente toccare questi collegamenti ogni volta che si desidera navigare verso casa o il luogo di lavoro.

Per modificare o eliminare l'indirizzo corrispondente, tenere premuta l'icona **Casa** o **Lavoro**. Viene visualizzato un popup che consente di inserire un nuovo indirizzo da **salvare come Casa** o **salvare come Lavoro**. Dopo aver salvato una posizione per Casa o Lavoro, la Model X potrebbe chiedere al conducente di dirigersi alla posizione Lavoro di mattina e alla posizione Casa di sera, informandolo della durata del percorso in base alle condizioni del traffico. Vedere [Navigazione automatica a pagina 195](#). Toccate **Cancella casa** o **Cancella lavoro** per rimuovere completamente gli indirizzi associati. In base agli schemi di utilizzo, la Model X può richiedere di salvare una posizione come Casa o Lavoro.

Per motivi di sicurezza, se si intende rivendere, trasferire la proprietà o consentire ad altri di guidare la Model X, si raccomanda di cancellare le proprie località Casa e Lavoro. È possibile eliminarle singolarmente oppure eseguire un reset di fabbrica per cancellare tutti i dati personali (vedere **Comandi > Assistenza > Ripristino fabbrica**).

### Postazioni di ricarica

Per visualizzare le postazioni di ricarica sulla mappa, toccare la barra di ricerca della mappa, quindi toccare **Ricarica**. Le postazioni di ricarica sono visualizzate in un elenco, a partire dalla più vicina, e rappresentate da segnaposto corrispondenti sulla mappa. Toccate un segnaposto per visualizzare ulteriori informazioni, avviare la navigazione o contrassegnarlo come preferito.

Toccare le icone a forma di fulmine per visualizzare i tipi di postazioni di ricarica che si desidera far includere nella mappa (per impostazione predefinita la mappa visualizza solo le stazioni Supercharger):



Toccare per includere le postazioni a potenza limitata fino a 25 kW, quali le postazioni di ricarica a destinazione.



Toccare per includere le postazioni a potenza media tra i 25 kW e 75 kW.



Toccare per includere le postazioni a potenza elevata dai 75 kW in su.

**NOTA:** In alcuni paesi, quando si sceglie di visualizzare tutte le stazioni di ricarica, sono indicate anche le postazioni rapide di terzi con segnaposto di colore grigio scuro.

L'aspetto del segnaposto della postazione di ricarica rivela lo stato previsto per la postazione stessa. Toccare il segnaposto per visualizzare i dettagli.



La postazione Supercharger è in funzione e il numero visualizzato sul segnaposto indica il numero previsto di stalli disponibili presso il Supercharger all'arrivo del veicolo.

**NOTA:** Una postazione Supercharger lungo l'attuale percorso di navigazione è di colore nero (o bianco, se il touchscreen è in modalità notte).



La postazione Supercharger prevede un numero elevato di utenti. Potrebbe essere necessario attendere per poter ricaricare l'auto.



La postazione Supercharger potrebbe essere in funzione a capacità ridotta.



La postazione Supercharger potrebbe essere chiusa.



Non sono disponibili dati, ma la postazione Supercharger dovrebbe essere in funzione.



La postazione potrebbe essere una postazione di ricarica di destinazione, una postazione di ricarica rapida di terzi o una stazione di ricarica pubblica utilizzata in precedenza. Toccare per visualizzare ulteriori informazioni quali le restrizioni d'uso e la corrente disponibile.

**NOTA:** Quando la mappa viene ingrandita e nella zona è disponibile più di una postazione di ricarica a destinazione, il segnaposto diventa rotondo e visualizza il numero di stalli disponibili. Toccare il segnaposto per ingrandire l'immagine, quindi toccare un particolare segnaposto per ulteriori dettagli su una specifica postazione di ricarica.

Toccare un segnaposto di una postazione di ricarica per visualizzare una finestra pop-up da cui è possibile:

- Determinarne la posizione esatta e la distanza approssimativa dalla posizione attuale.
- Stabilire se la posizione di una postazione Supercharger è adatta a un rimorchio. Una postazione Supercharger adatta a un rimorchio include uno stallone Supercharger che consenta di riuscire a effettuare la ricarica mentre il rimorchio è agganciato al veicolo.

**NOTA:** Se la Model X è in Modalità rimorchio (se in dotazione), sulla mappa vengono visualizzate in cima alla lista le postazioni Supercharger adatte ai rimorchi.

- Visualizzare i servizi disponibili presso la postazione di ricarica, compresi toilette, ristoranti, motel, esercizi commerciali e Wi-Fi. Nella finestra popup di una stazione Supercharger, toccare l'icona di un servizio per ricercare nelle vicinanze il servizio associato.
- Toccare l'icona a forma di freccia per navigare verso la postazione di ricarica.

**NOTA:** Durante la navigazione verso una postazione Supercharger (o una postazione di ricarica rapida di terze parti in alcuni paesi), la Model X esegue il preconditionamento della batteria in preparazione alla carica. Questo assicura il raggiungimento della postazione con la temperatura della batteria ottimale, riducendo il tempo necessario per la ricarica. In alcune circostanze (come ad esempio nella stagione fredda), è normale che i componenti e i motori producano una certa rumorosità poiché viene generato calore per riscaldare la batteria (vedere [Ricarica a pagina 190](#)).

- Visualizzare l'affollamento tipico di una postazione Supercharger nelle diverse ore del giorno insieme alle tariffe di ricarica e di occupazione corrispondenti (vedere [Tariffe Supercharger a pagina 213](#)).

## Stima dell'uso dell'energia

Durante la navigazione verso una destinazione, la Model X consente di prevedere l'esigenza di ricarica calcolando la quantità di energia rimanente all'arrivo a destinazione. Durante la navigazione, la mappa visualizza questo calcolo accanto all'icona della batteria nell'elenco delle indicazioni stradali dettagliate (vedere [Navigazione verso una destinazione a pagina 194](#)). Quando l'elenco delle indicazioni stradali dettagliate viene ridotto, toccare la parte superiore dell'elenco per espanderlo.

Il calcolo che prevede la quantità di energia che verrà utilizzata è una stima basata sullo stile di guida (velocità di guida prevista, ecc.) e su fattori ambientali (velocità e direzione del vento, temperatura ambiente e prevista, densità e umidità dell'aria, ecc.). Durante la guida, la Model X rileva continuamente la quantità di energia utilizzata, determinando nel tempo una maggiore precisione. Model X prevede l'uso di energia in base allo stile di guida del singolo veicolo. Ad esempio, se si adotta uno stile di guida aggressivo per un determinato periodo di tempo, le previsioni sull'autonomia futura indicheranno un consumo maggiore. Alcuni fattori che





## Mappe e navigazione

contribuiscono alla previsione del consumo energetico (ad esempio la velocità del vento e le temperature previste) sono disponibili solo quando la Model X dispone di una connessione Internet.

**NOTA:** Se si acquista un veicolo Tesla usato, si consiglia di eseguire un reset alle impostazioni di fabbrica (**Comandi > Assistenza > Ripristino fabbrica**) per garantire che il consumo energetico previsto sia il più preciso possibile.

Durante il percorso, la Model X monitora l'utilizzo dell'energia e aggiorna la stima dell'energia residua al termine del viaggio. Viene visualizzato un avviso popup sull'elenco delle indicazioni stradali dettagliate nelle seguenti circostanze:

- Un avviso in giallo viene visualizzato in caso l'energia residua sia insufficiente a raggiungere la destinazione; in tal caso è necessario procedere a una velocità ridotta per risparmiare energia. Per consigli sul risparmio di energia, vedere [Massimizzare l'autonomia a pagina 218](#).
- Un avviso rosso indica che per raggiungere la destinazione è necessaria una ricarica.

Per stabilire se l'energia è sufficiente per il viaggio di andata e ritorno, toccare l'icona della batteria nell'elenco delle indicazioni stradali dettagliate così da visualizzare un calcolo stimato dell'utilizzo dell'energia per il tragitto completo. Oppure, durante la navigazione verso una destinazione, utilizzare **Imposta % all'arrivo** (se disponibile) per stabilire la quantità di energia che il veicolo deve avere all'arrivo.

### Calcolo percorso in tempo reale

Model X rileva in tempo reale le condizioni del traffico e regola automaticamente i tempi di percorrenza e di arrivo stimati. In situazioni di traffico intenso, il sistema di navigazione potrebbe ricalcolare il percorso verso la destinazione indicata utilizzando percorsi alternativi. Per rifiutare il percorso alternativo, toccare la notifica di ricalcolo del percorso sul touchscreen. È anche possibile specificare il numero minimo di minuti da risparmiare prima che il sistema proceda con il ricalcolo. Attivare o disattivare questa funzione toccando **Comandi > Navigazione > Calcolo percorso in tempo reale**.

### Pianificatore viaggio

Il Pianificatore viaggio (se disponibile nel proprio paese) consente di effettuare viaggi di lunga durata in tutta tranquillità. Se per arrivare a destinazione è necessaria una ricarica, Pianificatore viaggio fornisce indicazioni sulle postazioni Supercharger disponibili. Pianificatore viaggio seleziona un percorso e fornisce i tempi di ricarica per ridurre al minimo il tempo impiegato per la guida e la ricarica. Per attivare la funzione Pianificatore viaggio, toccare l'icona delle impostazioni della mappa (vedere [Impostazioni navigazione a pagina 193](#)), quindi toccare **Pianificatore viaggio**.

Quando la funzione Pianificatore viaggio è attivata e il percorso prevede una ricarica per arrivare a destinazione, l'elenco delle indicazioni stradali dettagliate comprende le soste presso le postazioni Supercharger, i tempi di ricarica consigliati per ogni postazione Supercharger e una stima della quantità di energia disponibile all'arrivo presso la postazione Supercharger.

Per rimuovere le soste presso postazioni Supercharger e visualizzare solo le indicazioni, toccare **Rimuovi tutte le soste per la ricarica** in fondo all'elenco delle indicazioni stradali dettagliate. Se le soste per la ricarica vengono rimosse, l'elenco delle indicazioni stradali dettagliate può visualizzare un avviso che segnala la necessità di eseguire la ricarica per poter raggiungere la destinazione. Per aggiungere soste presso le postazioni Supercharger all'elenco delle indicazioni stradali dettagliate, toccare **Aggiungi soste per la ricarica**.

Durante la ricarica presso una postazione Supercharger, la schermata visualizza il tempo di ricarica residuo necessario per raggiungere la postazione Supercharger successiva o la destinazione selezionata (se non è necessaria alcuna ulteriore ricarica). Se si ricarica il veicolo per un periodo di tempo maggiore o minore, il tempo di ricarica per le soste successive presso le postazioni Supercharger viene ricalcolato di conseguenza. È inoltre possibile utilizzare l'app mobile per monitorare il tempo di ricarica residuo.

**NOTA:** Durante la navigazione con Pianificatore viaggio verso una postazione Supercharger o, in alcuni paesi, una postazione di ricarica rapida di terze parti, la Model X può dedicare parte dell'energia a preriscaldare la batteria, in modo da arrivare alla postazione Supercharger o di terze parti con una temperatura della batteria ottimale, che riduce il tempo di ricarica (vedere [Ricarica a pagina 190](#)).

Se il Pianificatore viaggio stima che non si disporrà di energia sufficiente per il viaggio di andata e ritorno e lungo il percorso non sono presenti postazioni Supercharger, il sistema visualizza un avviso in cima all'elenco delle indicazioni stradali dettagliate per indicare che è necessario ricaricare il veicolo al fine di poter raggiungere la destinazione selezionata.

**NOTA:** Se in una postazione Supercharger lungo il percorso di navigazione si verifica un'interruzione di elettricità, il Pianificatore viaggio mostra una notifica e tenta di ricalcolare il percorso verso una postazione Supercharger alternativa.

### Aggiornamento mappe

La Model X può ricevere automaticamente le mappe aggiornate disponibili tramite Wi-Fi. Per assicurarsi di ricevere le mappe aggiornate, connettere periodicamente la Model X a una rete Wi-Fi (vedere [Wi-Fi a pagina 64](#)). Una volta installate, sul touchscreen viene visualizzata una notifica dell'avvenuta installazione delle nuove mappe.



## Panoramica

**NOTA:** Le app multimediali possono variare a seconda del paese, della configurazione del veicolo, delle opzioni acquistate e della versione software. Alcune app descritte potrebbero non essere disponibili in tutti i paesi o essere sostituite da altre.

Il Media Player viene visualizzato sul touchscreen e utilizzato per riprodurre vari tipi di contenuti multimediali. È possibile trascinare il Media Player verso l'alto per ingrandirlo (in modo tale da poterne esplorare i contenuti) e verso il basso per ridurlo, in modo da visualizzare il Miniplayer. Il pratico Miniplayer, che occupa una piccolissima parte dello spazio sul touchscreen, visualizza il contenuto in riproduzione al momento e fornisce solo funzioni di base associate al contenuto riprodotto.

Quando si riproduce un audio da un browser web e poi si riduce il browser a icona, la Model X continua a riprodurre l'audio in background. È possibile mettere in pausa o riprodurre l'audio del browser attraverso il Media Miniplayer. Se, prima dell'attivazione dell'audio del browser web, un dispositivo multimediale stava riproducendo un contenuto, una volta messo in pausa o terminato l'audio del browser il dispositivo multimediale riprenderà la riproduzione interrotta.

I servizi streaming sono disponibili solo se si dispone di una connessione dati (per esempio Wi-Fi o Premium Connectivity). Per alcuni servizi multimediali, è possibile utilizzare un account Tesla predefinito. Per altri potrebbe essere necessario immettere le credenziali dell'account al primo utilizzo.

**NOTA:** Anziché lanciare un'app multimediale diversa, è possibile cambiare la sorgente dalla schermata Media Player, scegliendone una dall'elenco a discesa.



**Radio:** consente di scegliere da un elenco di stazioni radio disponibili o toccare il tastierino numerico per sintonizzarsi direttamente su una frequenza specifica. Toccando le frecce avanti o indietro è possibile passare da una frequenza all'altra.



**Bluetooth:** consente di riprodurre audio da un telefono collegato tramite Bluetooth o un dispositivo USB (vedere [Riproduzione di contenuti multimediali da dispositivi a pagina 201](#)).

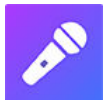

**Caraoke** (se in dotazione): Permette di cantare diversi brani (vedere [Caraoke a pagina 200](#)).

**NOTA:** È possibile mostrare o nascondere qualsiasi sorgente/app multimediale. Vedere [Impostazioni dei contenuti multimediali a pagina 199](#).

Model X supporta le app multimediali riportate di seguito, se disponibili nel proprio paese:

- Amazon Music
- Apple Music

- Podcast Apple
- Audible
- LiveOne
- Spotify
- TuneIn
- YouTube Music

Quando si ascolta la radio su Internet o la musica in streaming, le opzioni disponibili sulla schermata Media Player variano a seconda del contenuto ascoltato. Toccare le frecce avanti (o indietro) per riprodurre la stazione, l'episodio o il brano successivi (e in alcuni casi precedenti). Per riprodurre il brano successivo/precedente, è inoltre possibile utilizzare il pulsante di scorrimento sinistro sul Volante.

**NOTA:** È possibile utilizzare i comandi vocali per regolare le preferenze e le impostazioni dei dispositivi multimediali, come il controllo del volume, la riproduzione di determinati brani o la selezione della sorgente multimediale (vedere [Comandi vocali a pagina 17](#)).

## Comandi del volume

Il volume può essere controllato in questo modo:

- Ruotare verso l'alto o verso il basso il pulsante di scorrimento sul lato sinistro del Volante per aumentare o diminuire il volume. In questo modo, si regola il volume di contenuti multimediali, comandi vocali e telefonate.
- È possibile regolare il volume in base alla velocità di guida e alle impostazioni del climatizzatore.
- Toccare le frecce <> associate all'icona degli altoparlanti nell'angolo inferiore del touchscreen.
- Per disattivare l'audio, premere il pulsanti di scorrimento sinistro. Premere di nuovo per riattivare l'audio.
- se si preme il pulsante di scorrimento sinistro durante una telefonata vengono disattivati l'audio e il microfono.

## Impostazioni dei contenuti multimediali

**NOTA:** Le impostazioni disponibili variano a seconda del paese. Inoltre, un'impostazione potrebbe non essere applicabile a tutte le fonti audio.



Premere l'icona delle impostazioni nella barra di ricerca di Media Player per accedere alle impostazioni audio.

È possibile regolare queste impostazioni:





- **Tono:** Trascinare i dispositivi di scorrimento per regolare il subwoofer e le cinque bande di frequenza (toni bassi, bassi/medi, medi, medi/alti e alti). Se è in dotazione il sistema audio Premium, è possibile regolare il livello di suono avvolgente per rendere più coinvolgente l'esperienza musicale trascinando il relativo cursore in base alle proprie preferenze.
- **Bilanciamento:** Trascinare il cerchio centrale nel punto della Model X in cui si desidera concentrare l'audio.
- **Opzioni:** Impostare le preferenze per le funzioni opzionali. Ad esempio, è possibile attivare o disattivare **Commento DJ**, **Contenuto esplicito** e **Consenti accesso dati dispositivo mobile**.
- **Sorgenti:** Visualizza tutte le sorgenti multimediali disponibili e permette di scegliere se mostrare o nascondere ogni singola sorgente. Potrebbe essere utile nascondere le sorgenti multimediali che non si utilizzano mai. Una volta nascoste, le sorgenti multimediali non vengono visualizzate nell'elenco a discesa del Media Player e non sono presenti nel cassetto delle app quando si tocca l'Utilità di avvio app. In qualsiasi momento, da questa schermata di impostazioni è possibile scegliere di visualizzare di nuovo le sorgenti multimediali nascoste.

## Ricerca di contenuti audio



Toccare l'icona della lente di ingrandimento del Media Player per cercare un brano, un album, un artista, un podcast o una stazione particolare. Inoltre, è possibile usare i comandi vocali per eseguire la ricerca in modalità vivavoce (vedere [Comandi vocali a pagina 17](#)). Se disponibile, toccare **HD®** per riprodurre le versioni ad alta definizione delle frequenze selezionate.

## Radio satellitare SiriusXM (se in dotazione)

Se in dotazione, è possibile ascoltare SiriusXM, un servizio radio satellitare con abbonamento. Per ricevere i canali della radio satellitare è necessario fornire al provider di servizi radio l'ID della radio del proprio touchscreen.

Per visualizzare l'ID della radio:

1. Toccare l'icona della sorgente radio, quindi selezionare SiriusXM dall'elenco.
2. Spostare il selettore dei canali sul canale 0.
3. L'ID della radio viene visualizzato nell'area delle informazioni sulla stazione.

Per selezionare un canale della radio SiriusXM, scorrere manualmente i numeri dei canali o navigare tra i canali per categoria.

## Caraoke

**NOTA:** A seconda della configurazione del veicolo e del paese, Caraoke potrebbe non essere disponibile per il proprio veicolo. Per Caraoke è necessario disporre di Premium Connectivity.

Aprire il Media Player e selezionare il menu a discesa per impostare la sorgente multimediale su Caraoke. In alternativa, aggiungere Caraoke come app nell'utilità di avvio app. È possibile scorrere una serie di canzoni e selezionare il brano che si desidera cantare. Toccare l'icona del microfono per abilitare o disabilitare le funzioni vocali principali delle canzoni. Disattivando il microfono si mantengono in funzione solo le funzioni vocali degli strumenti e dei cori delle canzoni. Toccare l'icona della lirica (situata accanto all'icona del microfono) per abilitare o disabilitare la lirica delle canzoni.

Solo per gli Stati Uniti: Per vivere un'esperienza di karaoke completa, è possibile acquistare i microfoni online, sul sito <http://www.tesla.com>.



**AVVERTENZA:** Non leggere mai la lirica del Caraoke durante la guida. Prestare sempre la massima attenzione alla strada e al traffico. Durante la guida, la lirica del Caraoke può essere utilizzata solo da un passeggero.

## Recenti e Preferiti

Per la maggior parte dei contenuti delle sorgenti, gli elementi recenti e preferiti vengono visualizzati in alto per essere facilmente accessibili.



Per aggiungere all'elenco dei preferiti la stazione, il podcast o il file audio in riproduzione, toccare l'icona **Preferiti** nel Media Player.



Per rimuovere un elemento dai preferiti, toccare l'icona **Preferiti** evidenziata. È anche possibile rimuovere più elementi preferiti espandendo la vista Media Player in modo da visualizzare tutti i preferiti associati al tipo di contenuto della sorgente. Quindi tenere premuto un elemento preferito qualsiasi. Su tutti gli elementi preferiti sarà visualizzata una **X**; toccare la **X** degli elementi che si desidera rimuovere dall'elenco dei preferiti.



I contenuti riprodotti recentemente vengono aggiornati continuamente, quindi non è necessario eliminarli.

**NOTA:** I contenuti riprodotti dall'autoradio FM (se in dotazione) non vengono visualizzati nell'elenco Recenti.



## Riproduzione di contenuti multimediali da dispositivi

### Unità flash USB

Inserire un'unità flash in una porta USB anteriore (vedere [Porte USB a pagina 10](#)). Toccare **Media Player** > **USB**, quindi toccare il nome della cartella desiderata. Per la riproduzione di contenuti multimediali da una connessione USB, la Model X riconosce solo le unità flash. Per riprodurre contenuti multimediali da altri tipi di dispositivi (come un iPod), collegare il dispositivo tramite Bluetooth (vedere [Dispositivi Bluetooth connessi a pagina 201](#)).

**NOTA:** Media Player supporta le unità flash USB con formattazione exFAT (NTFS non è attualmente supportata).

**NOTA:** Utilizzare una porta USB sul lato anteriore della console centrale. Le connessioni USB situate sul lato posteriore della console sono riservate ai servizi di ricarica.

### Dispositivi Bluetooth connessi

Associare il proprio dispositivo Bluetooth alla Model X (vedere [Bluetooth a pagina 65](#)) per riprodurre i file audio memorizzati. Scegliere la sorgente **Telefono** del Media Player, toccare il nome del dispositivo collegato tramite Bluetooth, quindi toccare **CONNETTI**.



## Panoramica

**NOTA:** Le opzioni di intrattenimento possono variare a seconda del paese, della data di produzione e della configurazione del veicolo.



**Theater:** consente di riprodurre vari servizi di streaming, tra cui Netflix, YouTube, Hulu, quando il veicolo è parcheggiato. Disponibile solo se la Model X è connessa al WiFi o è dotata di Premium Connectivity ed è disponibile un segnale cellulare.



**Arcade:** consente di divertirsi con i videogiochi. Potrebbe essere necessario utilizzare i pulsanti del Volante o un controller Bluetooth o USB per giocare. Vedere [Controller di gioco a pagina 204](#).



**Toybox:** Consente di giocare nella Toybox a veicolo parcheggiato.

**AVVERTENZA:** Utilizzare queste funzioni solo quando la Model X è parcheggiata. Prestare sempre attenzione alle condizioni della strada e del traffico durante la guida. L'utilizzo di queste funzioni durante la guida è illegale ed estremamente pericoloso.

**NOTA:** Inoltre, è possibile usare i comandi vocali per accedere a queste funzioni (vedere [Comandi vocali a pagina 17](#)).

## Toybox

Nella Toybox del veicolo sono incluse funzioni divertenti da utilizzare. Ecco un esempio delle funzioni che è possibile trovare nella Toybox:

Selezionare...	Per...
007	Non guidi più un'auto, ma un sottomarino! Tocca <b>Comandi</b> > <b>Sospensioni</b> per modificare la profondità.
Boombox	Se la Model X è equipaggiata con il sistema di segnalazione pedoni, è possibile deliziare i pedoni con una varietà di suoni emessi dagli altoparlanti esterni del veicolo mentre è innestata la marcia di stazionamento. Vedere <a href="#">Boombox a pagina 203</a> per ulteriori dettagli. <b>NOTA:</b> Controllare le normative locali prima di utilizzare l'app Boombox in aree pubbliche.
Emissioni	Il divertimento può essere sorprendente. Seleziona il tuo stile di puzetta preferito e il sedile desiderato. Utilizzare gli indicatori di direzione oppure premere la rotellina sinistra quando si desidera "sganciare" la puzetta. Per quei fortunati veicoli equipaggiati con il sistema di segnalazione pedoni, è possibile scegliere di riprodurre suoni all'esterno quando il veicolo è parcheggiato. E il divertimento non finisce qui! Utilizza l'app mobile per eseguire test delle emissioni a distanza: basta tenere premuto uno dei quattro pulsanti di comando rapido e selezionare il tasto puzetta.
Model Natale	Parcheggia all'esterno, alza il volume, abbassa i finestrini e goditi lo spettacolo. Programma l'orario dello spettacolo di luci e personalizza il brano per sorprendere le persone a cui vuoi bene.
Velocità Ludicrous (solo veicoli P100D)	Tenere premuta l'impostazione <b>Ludicrous</b> (toccare <b>Comandi</b> > <b>Pedali e Sterzo</b> > <b>Accelerazione</b> > <b>Ludicrous</b> ) per circa cinque secondi. Toccare <b>Si, alla grande!</b> per andare veloce. Per visualizzare le letture di potenza e accelerazione sul quadro strumenti, premere brevemente il pulsante di scorrimento per visualizzare le opzioni disponibili. Quindi, ruotare il pulsante di scorrimento per evidenziare <b>Rilevamenti</b> e premere nuovamente il pulsante di scorrimento.
Marte	La mappa visualizzerà la Model X come se fosse un rover sulla superficie di Marte e la finestra <b>La tua Tesla</b> visualizzerà il veicolo interplanetario di SpaceX.
Sportello di ricarica arcobaleno	Quando la Model X è bloccata e in carica, premi il pulsante sul connettore portatile dieci volte in rapida successione. Fantastico, uhm?



Pista arcobaleno	Hai bisogno di qualcosa in più? Visualizzare la Pista arcobaleno tirando verso di sé la leva dell'Autopilot quattro volte in rapida successione con il Sistema di Autosterzata attivo.
Romance	Non potrai arrostitire le castagne sul fuoco nella tua auto ma puoi accomodarti con la persona amata davanti a questo caminetto virtuale. Accendi la musica e dai il via alla tua serata romantica!
Taccuino	Tira fuori il Picasso che è in te. Facci vedere cosa sai fare! Tocca <b>Pubblica</b> per sottoporre le tue composizioni artistiche ai critici di Tesla.
TRAX	Non è mai troppo tardi per inseguire il tuo sogno di diventare un DJ di fama mondiale. Con TRAX, puoi trasformare il veicolo nel tuo studio di registrazione personale. Con la marcia di stazionamento inserita, scegli tra una gamma di strumenti e sound esclusivi per creare il prossimo brano di successo. Microfono e cuffie non sono inclusi.
La risposta alla domanda fondamentale sulla vita, l'universo e tutto quanto	Rinomina il veicolo come <b>42</b> (tocca <b>Comandi</b> > <b>Software</b> e tocca il nome del veicolo). Nota il nuovo nome.
Colorizer (se in dotazione)	Modifica il colore della Model X sul touchscreen. Toccare i campioni di colore a fianco al nome del veicolo per personalizzare colore degli esterni, tonalità e altro ancora.

## Boombox

**NOTA:** Boombox è disponibile solo su veicoli che hanno in dotazione il Sistema di segnalazione pedoni.

**NOTA:** Controllare le normative locali prima di utilizzare l'app Boombox negli spazi pubblici.

Con Boombox, è possibile riprodurre suoni all'esterno del veicolo attraverso l'altoparlante del sistema di segnalazione pedoni quando la Model X è nella marcia di stazionamento. Ad esempio:

- **Ripr. media corrente.**
- Utilizza **Megafono** per riprodurre in modo modulato la tua voce.
- Premere l'avvisatore acustico per riprodurre i primi cinque secondi di qualsiasi suono da un dispositivo USB compatibile.

**NOTA:** Se è attiva la Modalità camp nei comandi del climatizzatore, è possibile uscire dal veicolo e controllare il volume mediante l'app Tesla.

### Preparazione di un'unità USB per Boombox

Procedere come descritto di seguito per aggiungere fino a cinque suoni Boombox personalizzati:

1. Su un computer, formattare un'unità USB come exFAT, MS-DOS FAT (per Mac), ext3 o ext4 (NTFS non è attualmente supportato).
2. Sull'unità USB, creare una cartella denominata **Boombox**.  
**NOTA:** L'unità USB può contenere una sola cartella. Per esempio, non può essere condivisa con la dashcam.
3. Aggiungere file .wav e .mp3 nella cartella. Sebbene sia possibile aggiungere un numero indefinito di file a seconda della capacità dell'unità USB, è possibile selezionare solo i primi cinque in ordine alfabetico. I nomi dei file possono avere qualsiasi lunghezza e contenere caratteri alfabetici maiuscoli o minuscoli (a-z/A-Z), numeri da 0 a 9, punti (.), trattini (-) e trattini bassi (\_).
4. Collegare l'unità USB a una delle porte USB anteriori.
5. Scegliere un suono dall'unità USB selezionandolo nel menu a discesa di **Boombox**.

## Disinstallazione di giochi

Per liberare spazio nella memoria di bordo del veicolo, può risultare utile disinstallare i giochi. Per disinstallare un gioco, accedere ad **Arcade**, selezionare il gioco da disinstallare, quindi toccare **Disinstallare**. Una volta disinstallato un gioco, è necessario scaricarlo nuovamente per poterci giocare di nuovo.



### Controller di gioco

È possibile associare alla Model X i controller di gioco Bluetooth classici seguendo la stessa procedura utilizzata per il telefono (vedere [Telefono, calendario e conferenze via Web a pagina 68](#)). Dopo l'associazione, il controller si connette automaticamente al veicolo. Una volta connesso, è possibile utilizzare il controller per giocare ai giochi selezionati. Model X supporta fino a un massimo di due dispositivi Bluetooth alla volta (come due controller o un telefono e un controller).

Sui veicoli prodotti approssimativamente prima del 1° novembre 2021, è possibile collegare controller di gioco compatibili USB alle porte USB anteriori presenti sulla console centrale del veicolo. Sui veicoli prodotti approssimativamente dopo il 1° novembre 2021, è necessario utilizzare la porta USB nel vano portaoggetti.



## Componenti ad alta tensione

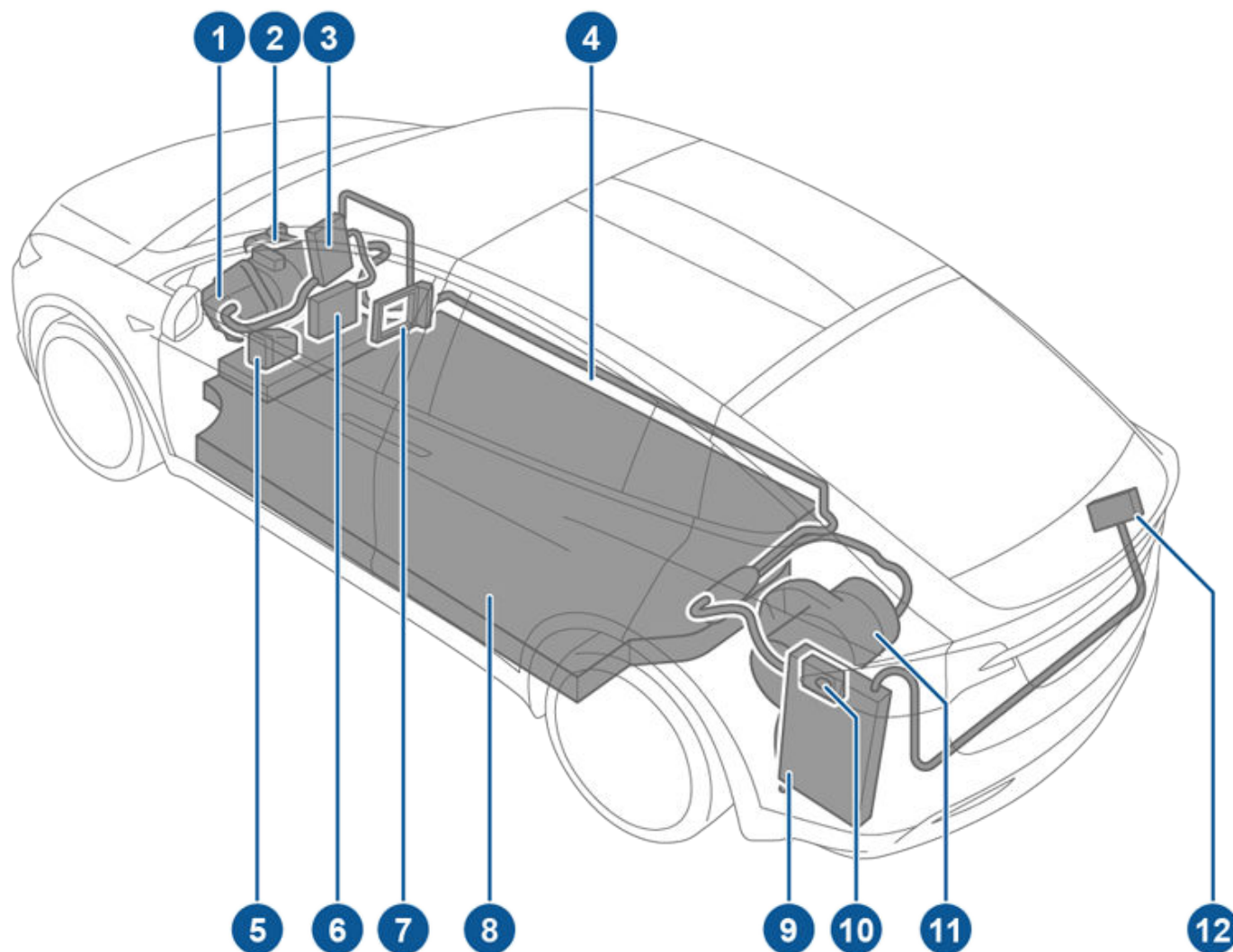



1. Motore anteriore
2. Compressore dell'aria condizionata
3. Scatola di giunzione anteriore
4. Cablaggio ad alta tensione
5. Riscaldatore del refrigerante batteria
6. Convertitore CC-CC
7. Riscaldatore abitacolo
8. Batteria ad alta tensione
9. Caricatore di bordo
10. Presa per la ricarica
11. Motore posteriore
12. Cavo alta tensione a gruppo HVAC posteriore





## Componenti del veicolo elettrico

---

-  **AVVERTENZA:** il sistema ad alta tensione non contiene parti sostituibili dall'utente. Non disassemblare, rimuovere o sostituire cavi, connettori o componenti ad alta tensione. I cavi ad alta tensione sono facilmente identificabili poiché di un tipico colore arancione.
-  **AVVERTENZA:** Leggere e attenersi a tutte le istruzioni riportate sulle etichette applicate sulla Model X. Queste etichette sono applicate per la vostra sicurezza.
-  **AVVERTENZA:** Nell'improbabile evento di un incendio, contattare immediatamente i vigili del fuoco locali.

### Impianto di ricarica

L'impianto di ricarica appositamente sviluppato per caricare la Model X è disponibile presso Tesla.

Per ulteriori informazioni sull'impianto di ricarica **disponibile nella propria regione**, visitare il sito <http://shop.tesla.com>.

- Un Wall Connector, da installare nell'area di parcheggio, rappresenta la soluzione più rapida per ricaricare il veicolo per l'uso quotidiano.
- Un connettore mobile consente l'utilizzo con le prese di alimentazione più comuni. Quando si utilizza il connettore mobile, applicarvi l'adattatore smart (se necessario) prima di collegarlo alla presa di alimentazione, quindi collegarlo al veicolo.
- Inoltre Tesla offre degli adattatori per consentire il collegamento alle prese di alimentazione di uso comune nelle stazioni di ricarica pubbliche della propria regione. Nella stazione di ricarica pubblica, per prima cosa applicare l'adattatore al connettore di ricarica della stazione, quindi collegare il veicolo.



Model X ha uno dei sistemi batteria più sofisticati al mondo. Il modo migliore per preservare la batteria ad alta tensione consiste nel **LASCIARE IL VEICOLO COLLEGATO** quando non in uso. Ciò è particolarmente importante se non si prevede di guidare la Model X per diverse settimane.

**NOTA:** Quando il veicolo è scollegato e al regime minimo, utilizza periodicamente l'energia della batteria per eseguire il test del sistema e ricaricare la batteria bassa tensione quando necessario.

Non è assolutamente necessario attendere che il livello della batteria sia basso per effettuare la ricarica. Le prestazioni della batteria sono infatti ottimali quando questa viene caricata con regolarità.

**NOTA:** Se la batteria si scarica completamente, altri componenti potrebbero essere danneggiati o richiedere la sostituzione (ad esempio, la batteria da bassa tensione). In questi casi, le spese di riparazione e/o di trasporto saranno a proprio carico. Le spese causate dallo scaricamento della batteria non sono coperte dalla polizza sull'assistenza stradale.

La velocità massima di carica della batteria può diminuire leggermente dopo molte sessioni di carica CC rapide, ad esempio quelle effettuate presso le postazioni Supercharger. Per garantire la massima autonomia e la sicurezza della batteria, la velocità di carica viene ridotta se la batteria dovesse essere troppo fredda, quando la carica è quasi completa e quando le condizioni della batteria variano a causa dell'utilizzo e dell'età. Nel corso del tempo, queste variazioni delle condizioni della batteria possono portare a un aumento di alcuni minuti del tempo necessario per la ricarica e ciò è dovuto alle caratteristiche fisiche della batteria stessa. È possibile ridurre al minimo il tempo di ricarica utilizzando Pianificatore viaggio (se disponibile nel proprio paese) per riscaldare la batteria durante il tragitto verso una postazione Supercharger. Per ulteriori informazioni, vedere [Pianificatore viaggio a pagina 198](#).

## Cura della batteria

Non lasciare che la batteria si scarichi completamente.

Anche quando la Model X non viene usata, la batteria si scarica (molto lentamente), poiché alimenta le apparecchiature elettroniche di bordo. La batteria può scaricarsi dell'1% al giorno, anche se tale percentuale può cambiare in base a fattori ambientali (per esempio basse temperature), configurazione del veicolo e impostazioni selezionate sul touchscreen. A volte, potrebbe essere inevitabile lasciare la Model X scollegata dall'alimentazione per un periodo prolungato, ad esempio nel parcheggio di un aeroporto. In tal caso, tenere presente la percentuale di scaricamento dell'1% indicata per essere certi di lasciare la batteria con un livello di carica sufficiente. Ad esempio, in due settimane (14 giorni), la batteria si potrebbe scaricare di circa il 14%.

Se la batteria si scarica completamente, i componenti del veicolo potrebbero essere danneggiati. Per evitare il completo scaricamento, la Model X entra in modalità di consumo energetico ridotto quando il livello di carica visualizzato scende a circa 0%. In questa modalità, la batteria smette di alimentare le apparecchiature elettroniche di bordo e la batteria da bassa tensione ausiliaria. Quando è attiva la modalità di consumo energetico ridotto, collegare immediatamente la Model X per evitare di dover ricorrere all'avviamento con l'ausilio di cavi e alla sostituzione della batteria da bassa tensione.

**NOTA:** Se la Model X non risponde e non si sblocca, non si apre o non si carica, la batteria da bassa tensione potrebbe essersi scaricata. In una situazione del genere, provare ad avviare la batteria da bassa tensione con l'ausilio di cavi (vedere [Avviamento con l'ausilio di cavi a pagina 264](#)). Se il veicolo continua a non rispondere, utilizzare l'app mobile per prenotare un appuntamento per l'assistenza.

## Limiti di temperatura

Per ottenere prestazioni a lungo termine ottimali, evitare di esporre la Model X a una temperatura ambiente superiore a 60 °C o inferiore a -30 °C per più di 24 ore di seguito.

## Modalità di risparmio energetico

Model X prevede una funzione di risparmio energetico che riduce la quantità di energia consumata dai display quando la Model X non è in uso. Sui veicoli più recenti, questa funzione è automatica e garantisce un livello ottimale di risparmio energetico. Tuttavia, sui veicoli meno recenti è possibile controllare la quantità di energia consumata dai display toccando **Controlli > Display > Risparmio energetico**. Per maggiori informazioni sull'aumento dell'autonomia e il risparmio energetico, vedere [Massimizzare l'autonomia a pagina 218](#).

## Veicoli sommersi

Come per qualsiasi altro veicolo, se una Tesla è esposta ad allagamenti, eventi meteorologici estremi o qualsiasi altro caso di immersione in acqua (soprattutto quella salata), trattarla come se fosse incidentata. Per ulteriori informazioni, vedere [Guida ai veicoli sommersi a pagina 266](#).

**NOTA:** I danni causati dall'acqua non sono coperti dalla garanzia.

## Avvertenze e precauzioni relative alla batteria



**AVVERTENZA:** Il sistema ad alta tensione dev'essere sottoposto a manutenzione **solo** da un tecnico qualificato. Non aprire la batteria e non manometterla. Non disassemblare, rimuovere o sostituire cavi, connettori o componenti ad alta tensione. I cavi ad alta tensione sono facilmente identificabili poiché di un tipico colore arancione.



## Informazioni sulla batteria ad alta tensione

---

**AVVERTENZA:** Se il livello di carica della batteria raggiunge lo 0%, è necessario collegarla. Se la si lascia scollegata per un periodo di tempo prolungato, potrebbe non essere possibile caricare o utilizzare la Model X e potrebbe essere necessario ricorrere all'accensione da altro veicolo o alla sostituzione della batteria da bassa tensione. Se si lascia la Model X scollegata per un periodo di tempo prolungato, la batteria può subire danni irreparabili. Se non è possibile caricare la Model X dopo un tentativo di avviamento della batteria da bassa tensione con l'ausilio di cavi, fissare un appuntamento per l'assistenza.

**AVVERTENZA:** Il proprietario non deve effettuare alcun intervento di manutenzione sulla batteria. Non rimuovere il tappo di riempimento liquido di raffreddamento e non aggiungere liquido. Se sul quadro strumenti viene visualizzato il messaggio che indica che il livello del liquido è basso, utilizzare l'app mobile per fissare un appuntamento per l'assistenza.

**AVVERTENZA:** Non usare la batteria come fonte di energia a veicolo fermo. Questa attività annulla la garanzia.



## Apertura della presa per la ricarica

La presa per la ricarica si trova sul lato sinistro della Model X, dietro la portiera e appartiene al gruppo ottico delle luci posteriori. Parcheggiare la Model X in modo tale che il cavo di ricarica possa raggiungere facilmente la presa per la ricarica.

Con la Model X nella marcia di stazionamento, premere e rilasciare il pulsante posto sul cavo di ricarica Tesla per aprire lo sportellino della presa di ricarica.



È inoltre possibile aprire lo sportello della presa per la ricarica in uno dei modi seguenti:

- Sul touchscreen, toccare l'icona dello sportello di ricarica (icona a forma di fulmine).
- Sul touchscreen, passare a **Comandi > Ricarica > Sportello di ricarica aperto**.
- Premere lo sportello della presa per la ricarica quando la Model X è sbloccata e nelle vicinanze è presente una chiave riconosciuta.
- Sulla chiave, tenere premuto il pulsante del vano bagagli posteriore per 1-2 secondi.
- Premere il pulsante sul cavo di ricarica per aprire lo sportello della presa per la ricarica.
- Utilizzare i comandi vocali per aprire lo sportello della presa per la ricarica (vedere [Comandi vocali a pagina 17](#)). I comandi vocali possono essere utilizzati anche per chiudere lo sportello della presa per la ricarica e per avviare o interrompere la ricarica.

**NOTA:** La seguente immagine viene fornita esclusivamente a titolo dimostrativo. A seconda della regione di mercato e della data di produzione, la presa per la ricarica potrebbe essere leggermente diversa.

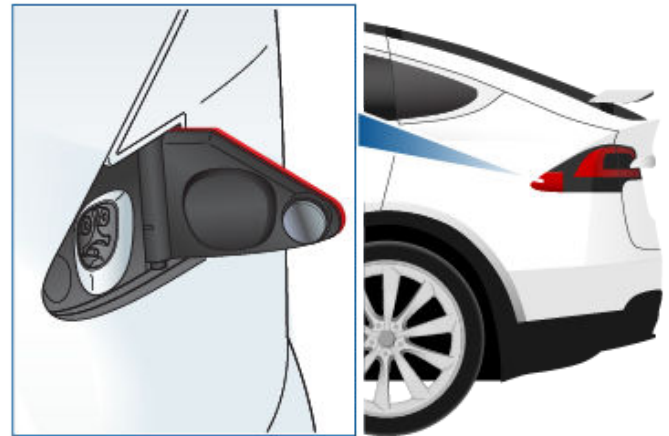

**NOTA:** quando si apre lo sportello della presa per la ricarica, la relativa spia si accende in bianco. se non si inserisce un cavo di ricarica nella presa per la ricarica entro qualche minuto dall'apertura dello sportello, lo sportello della presa per la ricarica si chiude. In questo caso, aprire nuovamente lo sportello della presa per la ricarica tramite il touchscreen.

**NOTA:** In condizioni climatiche particolarmente rigide o in presenza di ghiaccio, è possibile che il fermo della presa di ricarica si congeli. Nei casi in cui risulti impossibile rimuovere o inserire il cavo di ricarica, o se il veicolo non si sta ricaricando presso una postazione Supercharger poiché il fermo è bloccato dal gelo, utilizzare l'app mobile Tesla per preconditionare il veicolo utilizzando l'impostazione **MAX** per circa 30-45 minuti (per preconditionare il veicolo è necessario utilizzare l'app mobile; la regolazione del climatizzatore su **MAX** mediante il touchscreen non risulterà efficace). Questo accorgimento può aiutare a sciogliere il ghiaccio dal fermo della presa per la ricarica in modo da poter rimuovere o inserire il cavo di ricarica.



**AVVERTENZA:** Non cercare di forzare l'apertura dello sportello della presa per la ricarica.

## Collegamento

Se lo si desidera, utilizzare il touchscreen per modificare il limite e la corrente di ricarica (vedere [Impostazioni di ricarica a pagina 212](#)).

Per eseguire la ricarica presso una stazione di ricarica pubblica, inserire l'apposito adattatore nella porta di ricarica del veicolo e poi collegare il connettore della stazione di ricarica all'adattatore. Gli adattatori usati più comunemente in ogni paese vengono forniti in dotazione. A seconda dell'apparecchiatura di ricarica utilizzata, potrebbe essere necessario avviare e arrestare la ricarica usando un comando sull'apparecchiatura stessa.

Se si utilizza il connettore dispositivo mobile, collegarlo alla presa di corrente prima di collegarlo alla Model X.

Allineare il connettore alla presa per la ricarica e inserirlo completamente. Se il connettore è inserito correttamente, la ricarica inizia automaticamente dopo che la Model X ha:



## Istruzioni per la ricarica

- Innestato un fermo che mantiene bloccato in posizione il connettore;
- Innestato la marcia di stazionamento (se era in una modalità di guida diversa);
- Riscaldato o raffreddato la batteria, se necessario. Se è necessario riscaldare o raffreddare la batteria, potrebbero essere necessari alcuni secondi prima dell'avvio della ricarica.

**NOTA:** Ogni volta che si collega la Model X ma la carica non è attiva, l'energia viene assorbita dall'attrezzatura di ricarica anziché essere consumata dalla batteria. Ad esempio, se si è seduti nella Model X e si sta utilizzando il touchscreen mentre il veicolo è parcheggiato e collegato, la Model X utilizza l'energia dell'attrezzatura di ricarica anziché quella della batteria.

Tuttavia, in alcuni casi, quando la Model X è collegata ma utilizza una quantità ridotta di energia, è possibile che utilizzi quella della batteria. Per esempio, se si lascia collegata la Model X per diversi giorni senza utilizzarla, il veicolo potrebbe utilizzare direttamente una quantità ridotta di energia della batteria per supportare i sistemi di bordo.

Quando la batteria è sufficientemente scarica, inizia la ricarica per raggiungere nuovamente il limite. In base al momento in cui si esegue il controllo, la batteria potrebbe non essersi scaricata a sufficienza da attivare un ciclo di ricarica. Di conseguenza, potrebbe risultare leggermente sotto il limite di ricarica anche se il veicolo è rimasto collegato per un lungo periodo. Si tratta di una condizione normale e la Model X riavvierà la ricarica quando si sarà scaricata a sufficienza. In alternativa, per avviare manualmente un nuovo ciclo di ricarica, scollegare e quindi ricollegare la Model X.



**AVVERTENZA:** in caso di urto contro la Model X, l'estremità del connettore del cavo di ricarica può danneggiare la vernice.

## Stato di carica

Lo stato di carica viene visualizzato sul quadro strumenti quando lo sportello della presa per la ricarica si apre.

## Indicatore luminoso sulla presa per la ricarica

Una volta inserito il cavo di ricarica nella Model X, attendere alcuni secondi, quindi controllare che l'indicatore luminoso sulla presa per la ricarica inizi a lampeggiare in verde e che il veicolo si stia ricaricando. Se la spia è ambra o rossa, risolvere il problema prima di allontanarsi per assicurarsi che la sessione di carica avvenga correttamente.

- **BIANCO (O AZZURRO):** Lo sportello della presa per la ricarica si apre. Model X è pronta per la ricarica e il connettore non è inserito o il fermo della porta di ricarica è sbloccato e il connettore è pronto a essere rimosso.
- **BLU:** Il caricabatterie è collegato ma la Model X non si sta ricaricando (come quando è attivata la ricarica pianificata, per esempio).
- **BLU LAMPEGGIANTE:** Model X comunica con il caricabatterie ma non ha ancora avviato la ricarica (come quando il veicolo si sta preparando per la ricarica, per esempio).
- **VERDE LAMPEGGIANTE:** Ricarica in corso. Quando la ricarica della Model X è quasi completa, la frequenza del lampeggiamento rallenta.
- **VERDE FISSO:** ricarica terminata.
- **ARANCIONE FISSO:** il connettore non è completamente collegato. Riallineare il connettore alla presa per la ricarica e inserirlo fino in fondo.
- **ARANCIONE LAMPEGGIANTE:** Model X è in ricarica a una corrente ridotta (solo ricarica CA).
- **ROSSO:** È stato rilevato un problema e la ricarica si è interrotta. Verificare sul quadro strumenti o sul touchscreen l'eventuale presenza di un messaggio di avviso.

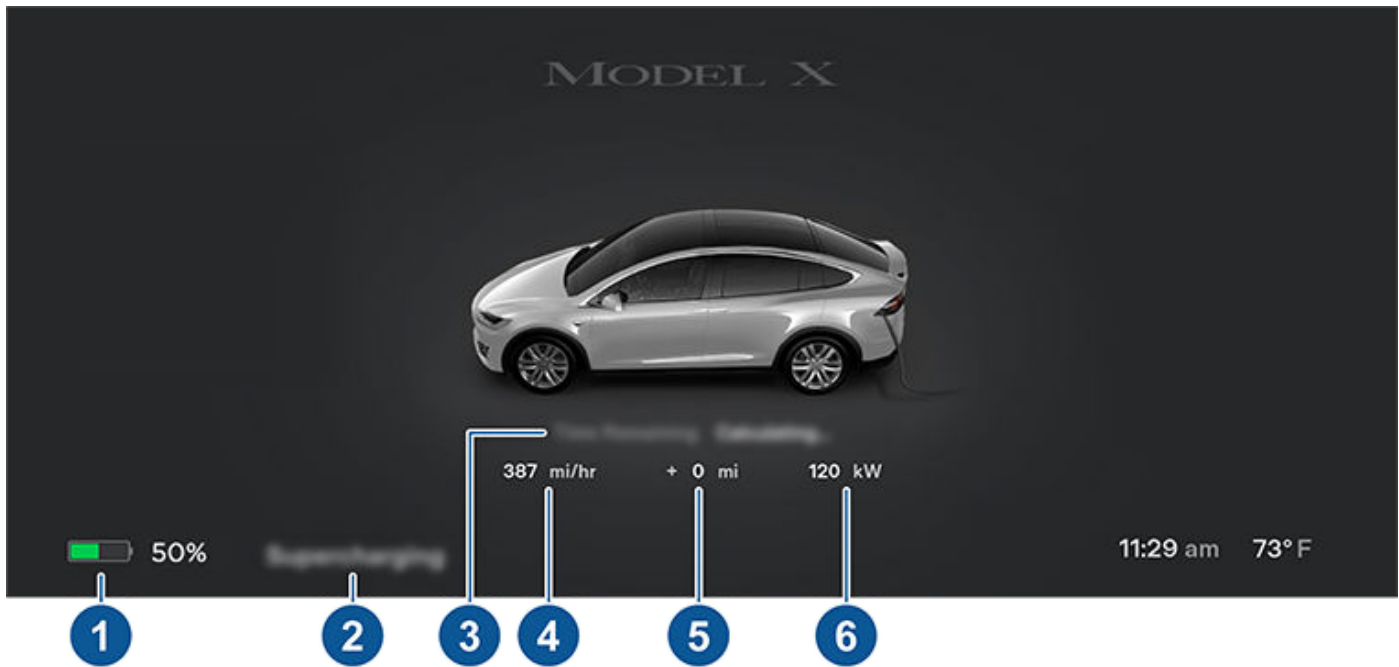

1. **Distanza di guida:** Visualizza la distanza di guida o la percentuale di energia totale stimata disponibili (a seconda delle impostazioni di visualizzazione).  
**NOTA:** per modificare la modalità di visualizzazione delle unità di misura dell'energia, toccare **Comandi > Display > Visualizzazione energia**.
2. **Stato di carica:** I messaggi relativi allo stato della ricarica (ad esempio Ricarica Supercharger, Ricarica pianificata) vengono visualizzati qui (vedere [Precondizionamento e ricarica pianificati](#) a pagina 216).
3. **Tempo restante:** Il tempo stimato restante al completamento della carica al limite impostato (vedere [Impostazioni di ricarica](#) a pagina 212).  
**NOTA:** Se si effettua la ricarica fino al 100%, il veicolo potrebbe continuare a ricaricarsi a potenza ridotta quando la ricarica viene visualizzata come completa. Questo è un comportamento previsto. Dal momento che l'energia aggiunta oltre questo punto è poca, di solito non è utile proseguire la ricarica.
4. **Velocità di ricarica:** La velocità di carica a cui il veicolo sta attualmente ricaricandosi.
5. **Autonomia guadagnata:** Aumento stimato della distanza di guida ottenuto nella sessione di carica.
6. **Caricamento:** La potenza corrente del caricabatterie.

## Durante la ricarica

Durante la ricarica, la spia della presa per la ricarica lampeggia in verde e il quadro strumenti visualizza lo stato della ricarica in tempo reale. La frequenza di lampeggiamento della spia sulla presa per la ricarica di colore verde rallenta gradualmente all'approssimarsi del livello di carica completa. Al completamento della ricarica, la spia smette di lampeggiare e si accende in verde fisso.

**NOTA:** Se Model X è bloccata, la spia sulla presa per la ricarica non si accende.

Se, durante la ricarica, la spia sulla presa per la ricarica si illumina in rosso, significa che è stato rilevato un problema. Verificare se sul quadro strumenti o sul touchscreen è presente un messaggio di avviso che descrive il guasto. È possibile che il problema sia dovuto a una causa banale, come la mancanza di elettricità. In tal caso, il caricamento riprende automaticamente al relativo ripristino.

**NOTA:** È normale che durante questa operazione vengano percepiti rumori. In particolare con correnti di ricarica elevate, il compressore del refrigerante e la ventola si attivano, se necessario, per mantenere fredda la batteria.





## Istruzioni per la ricarica

**NOTA:** Le prestazioni dell'aria condizionata non sono generalmente influenzate dalla ricarica. Tuttavia, in alcune circostanze (ad esempio, se si sta effettuando la ricarica a corrente elevata durante una giornata particolarmente calda), la temperatura dell'aria in uscita dalle bocchette potrebbe non essere come previsto e potrebbe essere visualizzato un messaggio sul quadro strumenti. Si tratta di una condizione normale che serve a garantire che la batteria rimanga entro un intervallo di temperatura ottimale durante la ricarica al fine di offrire prestazioni durature e sempre adeguate.

**AVVERTENZA:** Non spruzzare liquido ad alta velocità, ad esempio utilizzando un sistema di lavaggio a pressione, verso la presa per la ricarica durante la ricarica. L'inosservanza di queste precauzioni può causare lesioni gravi o danneggiare il veicolo, l'apparecchiatura di ricarica o la proprietà.

### Interruzione della ricarica

Interrompere la carica in qualsiasi momento scollegando il cavo di ricarica o toccando **Arresta ricarica** sul touchscreen.

**NOTA:** Al fine di evitare lo scollegamento non autorizzato del cavo di ricarica, il relativo fermo resta bloccato e la Model X deve essere sbloccata o deve poter riconoscere la chiave per poter scollegare il cavo di ricarica.

Per scollegare il cavo di ricarica, procedere come descritto di seguito:

1. Tenere premuto il pulsante sul connettore per sganciare il fermo.

**NOTA:** È inoltre possibile sganciare il fermo utilizzando il touchscreen o l'app mobile oppure tenendo premuto il pulsante del vano bagagli posteriore sulla chiave. Se il veicolo è dotato di presa per la ricarica motorizzata, è anche possibile premere il pulsante sulla sinistra della presa per la ricarica per sganciare il fermo.

2. Estrarre il connettore dalla presa per la ricarica.

Se, a causa delle temperature gelide, il cavo di ricarica resta bloccato mentre è collegato, toccare **Comandi > Assistenza > Riscaldatore sportello ricarica**. In questo modo la porta di ricarica verrà riscaldata fino a un massimo di due ore così da scongelare il cavo di ricarica.

**NOTA:** è inoltre possibile chiudere lo sportello della presa per la ricarica in uno dei modi seguenti:

- Sul touchscreen, toccare l'icona dello sportello di ricarica (fulmine) sulla panoramica dello stato del veicolo.
- Sul touchscreen, accedere a **Comandi > Ricarica > Chiudere sportello di ricarica**.
- Utilizzare i comandi vocali per chiudere lo sportello della presa per la ricarica (vedere [Comandi vocali a pagina 17](#)).

Per scollegare il cavo di ricarica quando si utilizza un adattatore presso una stazione di ricarica pubblica:

1. Sbloccare la Model X.
2. Tenendo l'impugnatura per la ricarica della stazione pubblica in una mano e l'adattatore nell'altra, tenere premuto il tasto presente sull'impugnatura ed estrarre impugnatura e adattatore, rimuovendoli entrambi contemporaneamente.

**NOTA:** Se l'impugnatura della stazione di ricarica si stacca dall'adattatore, lasciando inserito quest'ultimo nella Model X, sbloccare la presa per la ricarica tramite il touchscreen.

3. Tenere nuovamente premuto il tasto presente sull'impugnatura per la ricarica per sganciare l'adattatore dall'impugnatura per la ricarica pubblica.

**NOTA:** è inoltre possibile chiudere lo sportello della presa per la ricarica in uno dei modi seguenti:

- Sul touchscreen, toccare l'icona dello sportello di ricarica (fulmine) sulla panoramica dello stato del veicolo.
- Sul touchscreen, accedere a **Comandi > Ricarica > Chiudere sportello di ricarica**.
- Utilizzare i comandi vocali per chiudere lo sportello della presa per la ricarica (vedere [Comandi vocali a pagina 17](#)).

**AVVERTENZA:** Tesla consiglia vivamente di lasciare la Model X collegata quando non in uso. In questo modo la batteria viene mantenuta al livello ottimale di carica.

### Impostazioni di ricarica

Per accedere alle impostazioni di ricarica, toccare **Comandi > Ricarica** quando la Model X è nella marcia di stazionamento. Per accedere alle impostazioni di ricarica, è anche possibile toccare l'icona della ricarica sul touchscreen.

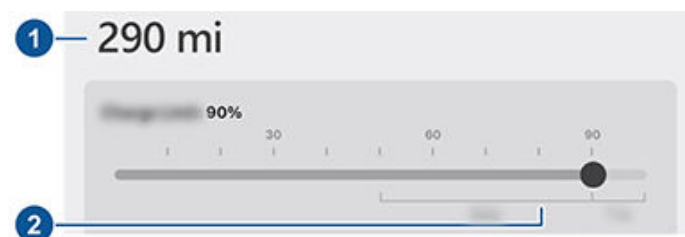

1. **Distanza di guida:** Visualizza la distanza di guida stimata totale disponibile.
2. **Impostare limite:** Regolare il cursore di ricarica al livello di ricarica desiderato. L'impostazione selezionata viene applicata alle sessioni di ricarica correnti e a quelle programmate.

**NOTA:** Tesla consiglia di limitare il livello di carica completa a meno del 90% per l'uso **Giornaliero** e ricaricare al 100% solo se necessario per affrontare un lungo **Viaggio**.



**NOTA:** un'area dell'immagine della batteria potrebbe essere visualizzata in blu. Ciò indica che una piccola parte dell'energia immagazzinata nella batteria non è disponibile poiché la batteria è fredda. Non indica un'anomalia e non richiede attenzione. Quando la batteria è calda, l'area blu non è più visualizzata.

Far scorrere il limite di ricarica oltre il limite quotidiano consigliato per visualizzare la finestra popup dell'opzione che consente di ricaricare temporaneamente il veicolo oltre il limite di ricarica quotidiano consigliato per una sola volta. L'opzione è utile per i lunghi viaggi e, se selezionata, ripristina il limite di ricarica precedente.

È possibile regolare ulteriormente le impostazioni di ricarica:

- **Corrente di carica in questa posizione:** La corrente viene impostata automaticamente sul valore massimo a disposizione del cavo di ricarica collegato, a meno che non sia stato precedentemente ridotto a un livello inferiore. Se necessario, toccare - o + per modificare la corrente, ad esempio nel caso in cui si desiderasse ridurre la corrente per evitare di sovraccaricare un circuito elettrico residenziale condiviso con altre apparecchiature elettriche. Non è possibile impostare la corrente di carica a un livello superiore di quello massimo a disposizione del cavo di ricarica collegato. Quando si modifica la corrente, la Model X memorizza la postazione di ricarica. Se si esegue la ricarica presso la stessa postazione, non è necessario modificarla nuovamente.

Quando si effettua la ricarica collegando il connettore mobile a una presa domestica, il veicolo potrebbe selezionare automaticamente una corrente di carica predefinita. Per ignorare questo comportamento e impostare un valore di corrente più elevato, personalizzando l'opzione **Impostare limite** o utilizzando l'app mobile.

**NOTA:** Se la Model X è in fase di carica e vengono rilevate fluttuazioni impreviste nella potenza in ingresso, la corrente di ricarica viene automaticamente ridotta del 25%. Ad esempio, una corrente da 40 ampere viene ridotta a 30 ampere. Questa riduzione automatica della corrente migliora la resistenza e la sicurezza in presenza di problemi esterni (ad esempio, il cablaggio, la presa, l'adattatore o il cavo domestici non sono in grado di soddisfare la capacità di corrente nominale del veicolo). Come precauzione, quando la Model X riduce automaticamente la corrente, ne memorizza il valore. Sebbene sia possibile aumentarla manualmente, Tesla consiglia di eseguire la ricarica alla corrente inferiore fino a quando il problema all'origine non venga risolto e la postazione di ricarica sia in grado di fornire una potenza uniforme.

- **Aprire sportello di ricarica, Sbloccare sportello di ricarica e Arrestare ricarica:** Con il veicolo non in carica, toccare **Aprire sportello di ricarica** o **Sbloccare sportello di ricarica** per aprire lo sportello della presa di ricarica o sbloccare il cavo di ricarica dalla presa per la ricarica. Al completamento della ricarica, utilizzare la funzione **Arrestare ricarica**.

- **Programma:** Visualizza il preconditionamento e la ricarica pianificati. È possibile creare un'azione di preconditionamento o di ricarica pianificati per le posizioni memorizzate come Casa o Lavoro, oppure per la posizione corrente (vedere [Precondizionamento e ricarica pianificati a pagina 216](#)).

- **Ricarica Supercharger:** Vengono visualizzate le tariffe di utilizzo e la posizione delle stazioni Supercharger, l'ora di inizio della ricarica e una stima del costo della sessione di ricarica (vedere [Tariffe Supercharger a pagina 213](#)).

**NOTA:** Per ridurre il traffico nelle postazioni Supercharger molto frequentate, la carica massima potrebbe essere limitata all'80% quando non si usa la funzione Pianificatore viaggio (se disponibile nel proprio paese). Vedere [Pianificatore viaggio a pagina 198](#).

## Tariffe Supercharger

Durante la ricarica presso una postazione Tesla Supercharger, le informazioni riguardanti la sessione di ricarica vengono visualizzate nella parte inferiore della schermata di ricarica. Queste informazioni includono la posizione della postazione, l'ora di inizio della ricarica e una stima del costo della sessione di ricarica. Al termine della ricarica presso la postazione Supercharger, il costo stimato della sessione viene visualizzato finché non inizia una nuova sessione di ricarica presso una postazione Supercharger. In caso di ricarica gratuita, il costo stimato visualizzato sarà zero.

**NOTA:** Il costo stimato potrebbe non riflettere il costo finale della sessione di ricarica presso la postazione Supercharger. I prezzi finali per le ricariche presso postazioni Supercharger possono essere consultati nel proprio account Tesla.

È possibile essere soggetti a tariffe aggiuntive dopo che la ricarica è terminata o, se ci si trova presso una stazione Supercharger trafficata, dopo che il veicolo ha raggiunto il limite di traffico. I Supercharger sono progettati per offrire la ricarica rapida e queste tariffe servono a esortare i conducenti a spostare i propri veicoli quando la ricarica è terminata. Informazioni sulle tariffe applicate presso ciascuna stazione, comprese eventuali tariffe di occupazione o tassa sul traffico, sono riportate nella finestra popup della stazione sul touchscreen (vedere [Postazioni di ricarica a pagina 196](#)) o nell'app mobile Tesla.

- Quando oltre la metà dei Supercharger di una stazione è occupata, vengono applicate **Tariffe di occupazione** che iniziano a maturare quando il veicolo raggiunge il limite di ricarica. L'app mobile Tesla invia una prima notifica quando si sta per completare la ricarica e un'altra all'effettivo completamento. Vengono inviate notifiche aggiuntive se il proprietario del veicolo è soggetto a spese



## Istruzioni per la ricarica

minime. Le spese minime vengono annullate se si sposta il veicolo entro cinque minuti dal completamento della ricarica.

- Solo per gli Stati Uniti: La **Tassa sul traffico** si applica presso alcune stazioni Supercharger che sono molto frequentate. La tassa sul traffico matura quando la stazione raggiunge la piena capacità e il livello di carica della batteria è oltre il limite di traffico. Per i primi cinque minuti la tassa viene annullata, quindi viene fatturata fino allo spostamento del veicolo.

Accedere al proprio account Tesla per visualizzare le tariffe e le informazioni dettagliate delle sessioni di ricarica presso le postazioni Supercharger, verificare il credito residuo di ricarica gratuita, impostare un metodo di pagamento ed effettuare i pagamenti. Una volta salvato il metodo di pagamento, i costi di ricarica vengono pagati automaticamente dal proprio account.

### Postazioni di ricarica di terzi

A seconda del paese, della configurazione del veicolo, ecc., tutti i veicoli Tesla dispongono di una presa per la ricarica **NACS (North American Charging Standard)**, ovvero un sistema di ricarica sviluppato da Tesla che si sta rapidamente diffondendo presso le stazioni di ricarica di terzi. Queste stazioni sono dotate di un connettore NACS e non richiedono un adattatore separato.

Sebbene tutti i veicoli Tesla possano essere ricaricati presso stazioni Tesla (quali Supercharger, Wall Connector o connettore mobile), il veicolo potrebbe non disporre dell'hardware richiesto per utilizzare stazioni di ricarica rapida CC NACS di terzi. In altre parole, il connettore può sembrare compatibile, ma una volta collegato alla Model X, il veicolo non si carica. Ciò dipende dal fatto che la Model X deve anche supportare un protocollo di comunicazione CCS (un sistema di ricarica comunemente utilizzato per alcune postazioni di ricarica di terzi) per poter utilizzare postazioni di ricarica rapida CC di terzi con connettore NACS.

**NOTA:** Per eseguire la ricarica presso stazioni di terzi con un connettore CCS è richiesto un adattatore. Inoltre, potrebbe essere necessario un adattamento dell'hardware del veicolo per supportare il protocollo di comunicazione CCS.

Per verificare se il veicolo è già in grado di comunicare con il protocollo CCS, accedere a **Comandi > Software > Informazioni aggiuntive sul veicolo > Supporto CCS e ricarica rapida CC NACS di terzi**:

Postazione di ricarica CCS:



Postazione di ricarica NACS:



- **Attivata:** Model X supporta il protocollo di comunicazione CCS e può eseguire la ricarica presso qualunque stazione CCS (adattatore richiesto) e stazione NACS di terzi.
- **Non attivata:** il veicolo attualmente non supporta il protocollo di comunicazione CCS per stazioni di ricarica NACS e CCS. Tramite l'app mobile, verificare la propria idoneità per un appuntamento per la relativa attivazione attraverso un adattamento dell'hardware. La disponibilità di tale adattamento potrebbe variare.
- **Non compatibile:** Model X non è in grado di supportare il protocollo di comunicazione CCS e non può eseguire la ricarica presso stazioni CCS o NACS di terzi.

### Cavo di carica a rilascio manuale

Se i metodi convenzionali per il rilascio del cavo dalla presa per la ricarica (mediante il pulsante di rilascio dell'impugnatura per la ricarica, il touchscreen o l'app mobile) non funzionano, provare a tenere premuto il pulsante del vano bagagli posteriore sulla chiave per 1-2 secondi. Se ancora non viene rilasciato, attenersi alla procedura riportata di seguito:

1. Assicurarsi che la Model X non sia effettivamente in carica e che non visualizzi la schermata di ricarica sul touchscreen. Se necessario, toccare **Arresta ricarica**.
2. Aprire il vano bagagli posteriore.
3. Tirare il cavo di rilascio della presa per la ricarica verso il basso per sbloccare il cavo di ricarica.



**AVVERTENZA:** Evitare di tirare il cavo di rilascio e simultaneamente rimuovere il cavo di ricarica dalla relativa presa. Tirare sempre il cavo di rilascio *prima* di tentare la rimozione del cavo di ricarica. L'inosservanza di queste istruzioni può causare scosse elettriche e lesioni gravi.



**NOTA:** Il cavo di rilascio potrebbe essere incassato nell'apertura del rivestimento.

4. Tirare il cavo dalla presa per la ricarica.

**AVVERTENZA:** Utilizzare il cavo di rilascio **solo** in situazioni in cui non è possibile rilasciare il cavo di ricarica con i metodi abituali. L'uso continuo può danneggiare il cavo di rilascio o l'apparecchiatura di ricarica.

**AVVERTENZA:** Non eseguire questa procedura quando il veicolo è in carica o se i conduttori arancioni ad alta tensione sono scoperti. L'inosservanza di queste istruzioni può causare scosse elettriche e lesioni gravi oppure danneggiare il veicolo. In caso di dubbi sull'esecuzione di questa procedura nel rispetto delle norme di sicurezza, contattare il centro assistenza più vicino.

## Buone pratiche per la ricarica

- Evitare di far scaricare eccessivamente la batteria (l'icona della batteria diventa gialla quando la capacità residua scende al di sotto del 20%).
- Per i limiti di ricarica consigliati per l'utilizzo giornaliero o per affrontare viaggi, consultare le informazioni visualizzate sul touchscreen (accedere a **Comandi > Ricarica**) o nell'app per dispositivi mobili (toccare l'icona **Ricarica**).
- Dopo aver collegato il veicolo, controllare che l'indicatore luminoso sulla presa per la ricarica inizi a lampeggiare in verde (a indicare che la Model X si sta ricaricando) prima di allontanarsi. Se dopo alcuni secondi la Model X non inizia a ricaricarsi, è possibile che il connettore non sia inserito correttamente nella presa per la ricarica o potrebbe essere presente un problema che impedisce la ricarica. Controllare se sul touchscreen è presente un avviso contenente ulteriori informazioni.

**NOTA:** Se l'indicatore luminoso sulla presa per la ricarica lampeggia in ambrata, la Model X è in fase di ricarica a corrente ridotta. Se l'indicatore luminoso sulla presa per la ricarica è blu fisso, il caricabatterie è collegato ma il veicolo non è in carica (come quando è stata pianificata una ricarica). Per ulteriori informazioni, vedere [Indicatore luminoso sulla presa per la ricarica a pagina 210](#).

Suggerimenti per la ricarica rapida:

- Individuare le postazioni di ricarica rapida filtrando per tre fulmini nella barra di ricerca della navigazione.
- Avviare la navigazione verso le postazioni di ricarica rapida per consentire il preconditionamento della batteria ad alta tensione. Una temperatura ottimale della batteria può contribuire ad accelerare la ricarica.
- In genere, un livello di carica basso comporta una ricarica più rapida.

**NOTA:** È responsabilità dell'utente monitorare sempre il livello di carica del veicolo. Non attendere che il veicolo si scarichi per ricaricarlo. Accertarsi di disporre sempre di un livello di carica più che sufficiente per raggiungere in sicurezza una postazione di ricarica.

- Presso le postazioni Supercharger, lasciare spazio ad altri veicoli, poiché gli stalli adiacenti potrebbero fornire potenza condivisa.



# Precondizionamento e ricarica pianificati

Precondizionamento e ricarica pianificati della Model X. È possibile pianificare il precondizionamento del veicolo per aumentare l'efficienza della ricarica oppure per preparare la Model X alla partenza.

**NOTA:** Si può accedere alla voce **Programma** dalla schermata del climatizzatore, dalla finestra di ricarica e dall'app mobile Tesla (è necessaria la versione 4.34.5 o successiva).

Model X salva automaticamente i dati di programmazione per ogni posizione per cui si crea un'azione pianificata. Quando si seleziona **Posizione corrente**, l'attività pianificata configurata può essere utilizzata solo quando si torna approssimativamente nella medesima posizione geografica.

**NOTA:** La ricarica pianificata non può essere utilizzata con le postazioni di ricarica rapida, incluse le postazioni Supercharger Tesla. Quando si effettua una ricarica presso una postazione di ricarica rapida, le ricariche pianificate create dall'utente verranno ignorate.

## Creare un'azione pianificata

Creare un'azione pianificata di **Precondizionamento** e **Ricarica** per specificare l'ora e i giorni in cui si desidera che la Model X effettui il precondizionamento o la ricarica. Per creare un'azione pianificata:

1. Toccare **Comandi > Programma**.
2. Selezionare il luogo per il quale si desidera configurare l'azione pianificata.
  - Posizione corrente: La posizione corrente della propria vettura in base alle coordinate del GPS.  
**NOTA:** Per creare un'azione pianificata relativa alla posizione corrente è necessario che il veicolo sia parcheggiato.
  - Casa/Lavoro: La posizione memorizzata per la propria abitazione e il proprio luogo di lavoro. Non è possibile selezionare queste opzioni se non si è memorizzata una posizione per la propria casa o il proprio luogo di lavoro (vedere [Abitazione, lavoro e destinazioni preferite a pagina 196](#)).
3. Toccare **Precondizionamento** per configurare l'ora e la frequenza con la quale si desidera che il veicolo sia precondizionato.
4. Toccare **Ricarica** per configurare l'orario al quale si desidera avviare e arrestare la ricarica e la frequenza di ricarica desiderata.
5. Selezionare **Crea** per creare un'azione pianificata.

**NOTA:** Se non si attiva la voce **Ripeti ogni settimana**, la Model X esegue l'azione una sola volta. Il veicolo disattiva l'azione pianificata fin quando non la si riattiva manualmente.

## Utilizzo della Ricarica pianificata

Quando si crea o si attiva una ricarica pianificata, è possibile collegare il veicolo per ricaricarlo. Se si è programmata una ricarica o un precondizionamento più tardi nel corso della giornata, la Model X attende tale orario per avviare il precondizionamento o la ricarica.

Quando le azioni pianificate si sovrappongono, il veicolo utilizza il blocco orario più lungo per la ricarica, se necessario. Esempio: Si è programmato di avviare la ricarica della Model X alle ore 2:00 e alle ore 3:00, ma di terminarla alle ore 2:30 e alle ore 5:00, perciò il veicolo combina le due azioni pianificate di ricarica in un blocco unico che va dalle ore 2:00 alle ore 5:00.

Quando si specifica un orario per la voce **Termina entro**, ma non per la voce **Avvia a**, il veicolo assorbe per breve tempo energia quando si collega il veicolo per la ricarica pianificata (si potrebbe avvertire un rumore tipo scatto) al fine di calcolare l'orario di inizio necessario per raggiungere il limite di carica. Esempio: Si imposta l'orario delle 2:00 alla voce **Termina entro** e il veicolo necessita di 2 ore di ricarica per rispettare il limite di carica. Se si collega il veicolo alle ore 21:00, la Model X assorbe brevemente energia per calcolare l'orario di inizio e avvia la ricarica alle ore 00:00.

Se si specifica un orario per la voce **Avvia a** e non per la voce **Termina entro**, il veicolo avvia la ricarica all'orario specificato e prosegue fino al raggiungimento del limite di carica.

Vi sono degli scenari in cui la **Ricarica pianificata** si avvia immediatamente. Questi scenari possono verificarsi quando la Model X è collegata:

- Durante una ricarica pianificata.
- Fino a 6 ore dopo l'inizio di una ricarica pianificata, se non è stato specificato un orario alla voce **Termina entro**.
- Quando la ricarica pianificata successiva è prevista dopo più di 18 ore e non rientra nel giorno in corso.
- Quando non si è configurato un orario alla voce **Avvia a** e non vi è tempo a sufficienza per raggiungere il limite di carica entro l'orario specificato alla voce **Termina entro**.

**NOTA:** Model X NON avvia automaticamente la ricarica se si collega il veicolo entro 6 ore dopo l'orario specificato alla voce **Termina entro** per una ricarica pianificata, a meno che non vi sia un'altra ricarica pianificata.

È possibile pianificare la ricarica in modo che essa termini esattamente all'orario di partenza programmato così da ridurre i costi energetici anche in paesi in cui le tariffe energetiche relative agli orari non di punta non sono applicabili. Ad esempio, se la ricarica si avvia appena avviene il collegamento, il completamento della ricarica potrebbe avvenire molto prima. In questo modo, la batteria si raffredda fino a temperatura ambiente e ha bisogno di energia per scaldarsi nuovamente all'approssimarsi dell'orario di partenza. Pertanto, anche se le tariffe energetiche relative agli orari non di punta non sono applicabili, Tesla raccomanda



di ricaricare il veicolo fino all'orario di partenza programmato così da ridurre i consumi energetici indicando alla voce **Termina entro** l'orario di partenza programmato .

## Precondizionamento

Utilizzare **Precondizionamento** per fissare l'orario a cui si desidera che la Model X sia pronta per la guida. Model X calcola automaticamente l'orario in cui avviare il precondizionamento. In questo modo, per l'orario di partenza, è stato eseguito il precondizionamento di abitacolo e batteria.

Il **Precondizionamento** riscalda la batteria per migliorare le prestazioni e garantisce che l'abitacolo si trovi a una temperatura confortevole all'orario fissato per la partenza. Se non si programma un **Precondizionamento**, la Model X riscalda esclusivamente la batteria prima della ricarica qualora essa fosse troppo fredda e non precondiziona l'abitacolo.

**NOTA:** Quando la Model X non è collegata, il precondizionamento viene eseguito solo se il livello di carica della batteria è superiore al 20%.

Il precondizionamento può contribuire anche ad aumentare l'autonomia per il viaggio successivo poiché un abitacolo e una batteria precondizionati consumano meno energia nel momento in cui ci si mette in marcia. Il precondizionamento può ridurre il consumo di energia quando si guidano veicoli dotati di pompe di calore, poiché il calore che si sviluppa nella batteria può essere utilizzato per riscaldare l'abitacolo durante la marcia.





## Fattori che influenzano il consumo di energia

### Durante la guida:

- Velocità di guida elevata.
- Condizioni ambientali quali temperature basse o elevate e vento.
- Uso dei comandi del climatizzatore per riscaldare o raffreddare la cabina.
- Guida in salita: la guida in salita richiede una quantità maggiore di energia ed esaurisce più rapidamente l'autonomia. Tuttavia, la guida in discesa consente al veicolo di recuperare una parte dell'energia spesa tramite la frenata rigenerativa (vedere [Frenata rigenerativa a pagina 86](#)).
- Tragitti brevi o traffico intenso: all'avviamento del veicolo, è necessaria una certa energia per portare l'abitacolo e la batteria a una determinata temperatura. Quando il veicolo viene utilizzato per tragitti particolarmente brevi o nel traffico intenso, si potrebbe notare un consumo medio più elevato.
- Carico pesante.
- Finestrini abbassati.
- Cerchi e pneumatici senza regolare manutenzione.
- Impostazioni personalizzate o accessori di terze parti (rastrelliere per il tetto o il vano bagagli, cerchi di terze parti).

### Con il veicolo parcheggiato e non collegato a una stazione di ricarica:

- Pre-condizionamento dell'abitacolo o utilizzando i comandi del climatizzatore.
- Sistema infotainment e comandi del climatizzatore del veicolo.
- Modalità sentinella.
- Richieste dell'app mobile Tesla o di terze parti.

## Suggerimenti per aumentare l'autonomia

È possibile massimizzare l'autonomia di guida applicando le stesse abitudini di guida adottate per risparmiare carburante in un veicolo a benzina. Per ottenere la massima autonomia:

- Rallentare ed evitare accelerazioni rapide e frequenti. Prendere in considerazione l'utilizzo della modalità Soft (toccare **Comandi > Pedali & Sterzo > Accelerazione**) e del Sistema di Assistenza per la Velocità (vedere [Sistema di Assistenza per la Velocità a pagina 173](#)) come ausilio al controllo di accelerazione e velocità.

- Se le condizioni di sicurezza lo consentono, modulare il pedale dell'acceleratore anziché utilizzare il pedale del freno mentre si rallenta gradualmente. Quando la Model X è in movimento e non viene utilizzato il pedale dell'acceleratore, la frenata rigenerativa rallenta il veicolo e genera un surplus di energia che viene inviato alla batteria (vedere [Frenata rigenerativa a pagina 86](#)).
- Limitare l'utilizzo dei sistemi interni, quali l'impianto di riscaldamento o di condizionamento dell'aria. L'uso dei riscaldatori dei sedili e del Volante (se in dotazione) per mantenersi al caldo è più efficiente rispetto al riscaldamento dell'abitacolo con i comandi del climatizzatore.
- Con il veicolo collegato, utilizzare l'app mobile per precondizionarlo così da garantire che l'abitacolo si trovi a una temperatura confortevole e i finestrini vengano sbrinati (se necessario) prima di mettersi in marcia toccando **Climatizzatore > acceso** e personalizzando le preferenze (vedere [App mobile a pagina 61](#)).
- Toccare la voce **Programma** (disponibile anche sulle schermate di ricarica e del climatizzatore) per impostare un orario a cui si desidera che il veicolo sia pronto per la guida (vedere [Precondizionamento e ricarica pianificati a pagina 216](#)).
- Impostare la Modalità di arresto su **Frenata** per sfruttare la frenata rigenerativa a basse velocità.
- Assicurarsi che le ruote siano allineate alle specifiche, che gli pneumatici siano mantenuti alle pressioni di gonfiaggio raccomandate (vedere [Cura e manutenzione degli pneumatici a pagina 225](#)) e che vengano invertiti quando necessario (vedere [Intervalli di manutenzione a pagina 222](#)).
- Alleggerire il peso rimuovendo carichi superflui.
- Chiudere completamente tutti i finestrini.
- Attivare la Modalità autonomia, se in dotazione (vedere [Modalità autonomia a pagina 219](#)).
- Funzioni come la Modalità sentinella e la Protezione Surriscaldamento Cabina possono incidere sull'autonomia. Disattivare le funzioni quando esse non sono necessarie.
- Per evitare un consumo eccessivo di energia mentre il veicolo è al minimo, mantenere il veicolo collegato quando non in uso.

È normale che l'autonomia stimata diminuisca leggermente nei primi mesi di utilizzo, prima di stabilizzarsi. Col tempo, è possibile che si verifichi una graduale diminuzione dell'autonomia con la ricarica completa: si tratta di una condizione naturale che dipende da fattori quali il chilometraggio e l'età della batteria. La Model X avvisa nell'improbabile evento che si verifichi un problema hardware che causa un'eccessiva diminuzione dell'autonomia o un notevole peggioramento delle condizioni della batteria.

Il misuratore di potenza sul quadro strumenti fornisce un feedback sull'utilizzo di energia.



## Garanzia di autonomia

L'autonomia di guida visualizzata dalla Model X è una stima dell'energia residua della batteria basata sul consumo in base alla classificazione EPA. Potrebbe non tenere conto dello stile di guida personale o delle condizioni esterne. L'autonomia visualizzata sul quadro strumenti può ridursi a un ritmo superiore rispetto all'effettiva distanza percorsa. Per visualizzare l'autonomia stimata in base al consumo di energia recente, aprire l'app Energia per visualizzare il relativo grafico.

**NOTA:** L'autonomia di guida nominale si basa sul consumo in base alla classificazione EPA statunitense, che differisce dai test promossi ed eseguiti in altre giurisdizioni.

Il veicolo esegue un monitoraggio costante del livello di carica e della prossimità alle postazioni di ricarica note.



Toccare **Caricatori** nella barra di ricerca di navigazione per alternare i tipi di caricatori, incluse le postazioni Supercharger e di ricarica a destinazione.

Se si corre il rischio di allontanarsi troppo dalle postazioni di ricarica note, sul touchscreen viene visualizzato un messaggio che consente al conducente di visualizzare un elenco delle postazioni di ricarica raggiungibili nelle vicinanze. Quando si seleziona una postazione di ricarica dall'elenco, la Model X fornisce istruzioni di navigazione e l'elenco di indicazioni stradali passo-passo consente di visualizzare la quantità prevista di energia rimanente al raggiungimento della destinazione di ricarica.

Il Pianificatore viaggio (se disponibile nel proprio paese) fornisce indicazioni sulle postazioni Supercharger disponibili per ridurre al minimo la quantità di tempo spesa per la ricarica e la guida. Per l'attivazione, toccare **Comandi > Navigazione > Pianificatore viaggio**.

## App Energia

L'app Energia fornisce una rappresentazione visiva dell'utilizzo di energia del veicolo sia stimato che in tempo reale. Per utilizzare l'app Energia, accedere a **Utilità di avvio app > Energia** sul touchscreen. Scegliere tra due tipi di grafico:

- **Consumo:** visualizza l'energia consumata dalla Model X negli ultimi 5, 15 o 30 miglia (10, 25 o 50 km).

Toccare **Consumo istantaneo** o **Consumo medio** per regolare la stima dell'autonomia residua. L'opzione Consumo istantaneo utilizza solo gli ultimi pochi dati per calcolare l'autonomia residua; al contrario, l'opzione Consumo medio utilizza gli ultimi 5, 15 o 30 miglia (10, 25 o 50 km) di consumo dell'energia per fornire una stima più accurata.

- **Viaggio:** è possibile monitorare la quantità di energia utilizzata durante il tragitto verso la destinazione. È possibile confrontare l'utilizzo effettivo con quello previsto. La linea verde rappresenta l'utilizzo effettivo, mentre la linea grigia rappresenta quello previsto. Per modificare il livello di ingrandimento, fare clic sull'icona dello zoom posizionata nell'angolo in alto a destra del grafico.

**NOTA:** Sul grafico di viaggio viene visualizzato il consumo di energia solo se si sta effettivamente viaggiando verso una destinazione.

## Modalità autonomia

La Modalità autonomia (se in dotazione) risparmia energia limitando la potenza dell'impianto di climatizzazione e disattivando le luci a LED esclusive. Per attivare la Modalità autonomia, toccare **Comandi > Guida > Modalità autonomia**. Quando attivata su un veicolo a trazione integrale, la Modalità autonomia ottimizza anche la distribuzione della coppia tra i motorini per massimizzare l'autonomia.

## Risparmio energetico

Model X prevede una funzione di risparmio energetico che riduce la quantità di energia consumata quando Model X non è in uso. Sui veicoli più recenti, questa funzione è automatica e garantisce un livello ottimale di risparmio energetico. Tuttavia, sui veicoli meno recenti è possibile toccare **Comandi > Display > Risparmio energetico** e scegliere tra le seguenti opzioni:

- **OFF** - la Model X passa automaticamente alla modalità di risparmio energetico solo di notte (dalle 22 alle 5). Il consumo energetico al regime minimo potrebbe aumentare.
- **ON** - viene consumata una quantità significativamente inferiore di energia quando la Model X non è in uso. Il tempo di avviamento del quadro strumenti e del Bluetooth può risultare maggiore.
- **Sempre connesso** - mantiene la connettività alla batteria quando è selezionata la modalità di risparmio energetico. Ciò consente all'app mobile di collegarsi più rapidamente alla Model X e fornisce accesso immediato a Internet quando si entra in auto. Viene consumata una piccola quantità di energia.



## Caricamento di nuovo software

Tesla aggiorna il software del veicolo via Internet, fornendo continuamente nuove funzioni. Tesla consiglia di installare sul veicolo gli aggiornamenti software il prima possibile. Per garantire che gli aggiornamenti software vengano eseguiti nella maniera più affidabile e veloce, lasciare il Wi-Fi acceso e connesso ogniqualvolta possibile. Nella maggior parte dei casi, per effettuare il download di un aggiornamento software, il veicolo dev'essere collegato al Wi-Fi (vedere [Wi-Fi a pagina 64](#)).

## Download e installazione di un nuovo software

Vi sono due fasi per ricevere un nuovo aggiornamento: il download del software (che richiede il collegamento al Wi-Fi) e la sua installazione. Per praticità, è possibile avviare download e installazioni utilizzando l'app mobile Tesla.

### Download

Quando un aggiornamento software è disponibile per il download, quest'ultimo viene eseguito automaticamente e indicato dalla comparsa di una freccia verde sulla parte superiore del touchscreen. Se il veicolo non è collegato al Wi-Fi, viene visualizzata un'icona di download gialla. Anche se durante il download dell'aggiornamento software è possibile guidare il veicolo, il download potrebbe interrompersi se il veicolo perde la connessione Wi-Fi. Quando l'aggiornamento software è stato scaricato ed è pronto per l'installazione, nella parte superiore del touchscreen viene visualizzata un'icona a forma di orologio.

**NOTA:** Per garantire che il download degli aggiornamenti software sia eseguito in modo affidabile e veloce, lasciare il Wi-Fi acceso e connesso ogniqualvolta è possibile (vedere [Wi-Fi a pagina 64](#)).

### Installazione

NON È POSSIBILE guidare il veicolo mentre è in corso l'installazione del software. Se è collegato, il veicolo interromperà la ricarica fino al termine dell'installazione. Per avviare l'installazione, toccare l'icona gialla a forma di orologio nella parte superiore del touchscreen. Toccare **Installa ora** per avviare subito l'installazione o toccare **Imposta per questo orario** per scegliere un orario di avvio differente. In qualsiasi momento prima dell'installazione dell'aggiornamento, è possibile toccare questa icona a forma di orologio per riprogrammare l'aggiornamento. Se si utilizza la Model X all'orario dell'aggiornamento programmato, questo viene annullato ed è necessario riprogrammarlo. È possibile anche visualizzare, scaricare e installare aggiornamenti software procedendo a **Comandi > Software**. Se disponibile, collegarsi al Wi-Fi per eseguire il download dell'aggiornamento.

Gli aggiornamenti software non vengono eseguiti quando sono attive determinate funzioni quali ad esempio Tenere acceso il climatizzatore, la modalità Cane o la modalità Camp e la pre-climatizzazione intelligente.

**NOTA:** Gli aggiornamenti software non vengono installati se sono attive le modalità Tenere acceso il climatizzatore, Cane o Camp (vedere [Tenere acceso il climatizzatore, Modalità cane e Modalità camp a pagina 186](#)).

**NOTA:** Tesla invia inoltre aggiornamenti software tramite connessione cellulare secondo necessità.

**NOTA:** Per il completamento di alcuni aggiornamenti software sono necessari all'incirca 30 minuti (alcuni potrebbero richiedere un tempo ancora maggiore). Model X deve essere in Park mentre si aggiorna il software.



**AVVERTENZA:** Non tentare di usare il veicolo quando il software è in fase di installazione. Le funzioni del veicolo, compresi alcuni sistemi di sicurezza e l'apertura e la chiusura della portiere e dei finestrini, potrebbero essere limitate o disattivate mentre è in corso l'installazione, pertanto tale tentativo potrebbe arrecare danni al veicolo.

## Preferenze di aggiornamento software

Tesla stabilisce come, quando e dove inviare gli aggiornamenti ai veicoli in base a una serie di fattori specifici per ogni aggiornamento. In **Comandi > Software**, è possibile scegliere la velocità alla quale si desidera ricevere gli aggiornamenti pronti per il veicolo. È possibile adottare subito gli aggiornamenti selezionando **Avanzate** (il che consentirà di usufruire di versioni aggiuntive) oppure attendere finché altri li abbiano installati (usufruendo così di una quantità inferiore di versioni) selezionando **Standard**. La scelta dell'opzione **Avanzate** non determina un'iscrizione del proprio veicolo all'Early Access Program di Tesla.

Tesla non aggiorna il software su richiesta di coloro che desiderano ricevere le ultime funzioni e migliorie. Selezionare l'opzione **Avanzate** e connettersi costantemente al Wi-Fi (vedere [Wi-Fi a pagina 64](#)) rappresenta il modo migliore per ricevere rapidamente gli ultimi aggiornamenti software.

Se il touchscreen visualizza un messaggio che indica che un aggiornamento software non è andato a buon fine, attendere l'aggiornamento software successivo per scaricarlo sul veicolo.

**NOTA:** La schermata degli aggiornamenti software viene visualizzata fino a quando l'aggiornamento non viene installato. Installare l'aggiornamento software non appena possibile. Eventuali anomalie dovute alla mancata installazione di un aggiornamento software non saranno coperte dalla garanzia del veicolo. La mancata installazione degli aggiornamenti può rendere non disponibili alcune funzioni del veicolo e causare l'incompatibilità con alcuni dispositivi multimediali digitali.

**NOTA:** Tesla potrebbe aggiornare o reinstallare il software del veicolo nell'ambito del normale processo di diagnostica, riparazione e manutenzione dell'assistenza Tesla.

**NOTA:** Non è consentito tornare a versioni software precedenti.



## Ricarica

Se la Model X è in fase di caricamento quando ha inizio l'aggiornamento software, la ricarica viene interrotta e riprende automaticamente al completamento dell'aggiornamento.

## Visualizzazione delle note di rilascio

Al completamento dell'aggiornamento del software, leggere le note di rilascio visualizzate sul touchscreen per informazioni sulle modifiche o su nuove funzioni. Per visualizzare in qualunque momento le note di rilascio riguardanti la versione software corrente del veicolo, toccare **Comandi > Software > Note di rilascio**.

Tesla consiglia fortemente di leggere tutte le note di rilascio. Potrebbero contenere informazioni importanti per la sicurezza o istruzioni operative relative alla Model X.



## Intervalli di manutenzione

Tesla raccomanda gli intervalli e gli elementi di manutenzione seguenti, se applicabili per il veicolo, al fine di assicurare la costante affidabilità ed efficienza della Model X.

Per maggiori informazioni sugli avvisi del veicolo, vedere [Avvisi per la risoluzione dei problemi a pagina 267](#).

- Controllo della qualità del liquido dei freni ogni 4 anni (sostituire se necessario)\*.
- Sostituzione della cartuccia dell'essiccante del climatizzatore ogni 4 anni.
- Sostituzione del filtro dell'aria nell'abitacolo ogni 2 anni.
- Sostituzione dei filtri HEPA e a carboni attivi ogni 3 anni.
- Pulire e lubrificare le pinze dei freni ogni anno o ogni 12.500 miglia (20.000 km) in aree in cui è previsto lo spargimento di sale sulle strade in inverno.
- Invertire gli pneumatici ogni 6.250 miglia (10.000 km) o se la differenza di profondità del battistrada è pari o superiore a 2/32 di pollice (1,5 mm) a seconda di quale condizione si verifichi per prima.

\*L'uso intensivo dei freni dovuto a traino, guida in discesa su pendii montuosi o guida ad alte prestazioni, specialmente per veicoli utilizzati in ambienti caldi e umidi, potrebbe rendere necessari controlli e sostituzioni più frequenti del liquido dei freni.

**NOTA:** Eventuali danni derivanti dall'apertura del serbatoio del liquido di raffreddamento della batteria non sono coperti dalla garanzia.

**NOTA:** Gli intervalli indicati sopra si basano su stili di guida e scenari normali. In base a diverse circostanze, quali il comportamento di guida, l'utilizzo, le condizioni ambientali e così via, la manutenzione degli elementi riportati sopra potrebbe essere necessaria più o meno frequentemente rispetto a quanto specificato. Inoltre, l'elenco precedente non è da considerarsi esaustivo e non include materiali di consumo come spazzole dei tergicristalli, pastiglie dei freni, batteria a bassa tensione, e così via.

**NOTA:** Danni o guasti causati da interventi di manutenzione o riparazione eseguiti da tecnici non certificati Tesla non sono coperti dalla garanzia.

Per ulteriori procedure di manutenzione fai-da-te e per informazioni, vedere <https://www.tesla.com/support/do-it-yourself-guides>.

## Pianificare assistenza

Prenotare un appuntamento per un intervento di assistenza attraverso l'app mobile è molto semplice. Dopo aver toccato **Assistenza**, selezionare il tipo di assistenza necessaria e seguire le indicazioni fornite nell'app mobile. Per aiutare il team di assistenza a individuare la causa del problema, fornire il maggior numero possibile di dettagli, come:

- Foto, registrazioni audio o video.

- Le diverse date, ore e fusi orari in cui si è verificato il problema.
- Paese di utilizzo e posizione.
- Velocità approssimativa a cui viaggiava il veicolo (se applicabile).
- Condizioni ambientali (pioggia, neve, freddo, ecc.).
- Nome e tipo di strada (se applicabile).
- Qualità delle linee di demarcazione delle corse (se applicabile).
- Impostazioni del veicolo applicabili.
- Sintomi individuabili.

Visitare <https://www.tesla.com/support/service-visits> per ulteriori informazioni sulla pianificazione degli interventi di assistenza.

## Controlli giornalieri

- Controllare il livello di carica della batteria visualizzato sul quadro strumenti o sull'app mobile.
- Controllare le condizioni e la pressione degli pneumatici (vedere [Cura e manutenzione degli pneumatici a pagina 225](#)).
- Controllare il corretto funzionamento di tutte le luci esterne, dell'avvisatore acustico, degli indicatori di direzione, dei tergicristalli e dei lavacristalli.
- Verificare l'accensione imprevista delle spie o la visualizzazione di avvisi del veicolo sul touchscreen o sul quadro strumenti.
- Verificare il funzionamento dei freni, compreso il freno di stazionamento.  
**NOTA:** Poiché la Model X usa la frenata rigenerativa (vedere [Frenata rigenerativa a pagina 86](#)), le pastiglie dei freni vengono solitamente utilizzate con meno frequenza rispetto ai sistemi frenanti tradizionali. Per evitare l'accumulo di ruggine e corrosione, Tesla consiglia di premere frequentemente il pedale del freno per azionare i freni meccanici e asciugare così le pastiglie dei freni e i rotori.
- Verificare il funzionamento delle cinture di sicurezza (vedere [Cinture di sicurezza a pagina 42](#)).
- Verificare che sotto la Model X non siano presenti macchie anomale dovute a perdite di liquido. È normale che si formi una piccola pozza d'acqua causata dal processo di deumidificazione dell'impianto di aria condizionata.
- Osservare l'esterno della Model X e rimuovere immediatamente qualsiasi sostanza corrosiva, come guano di uccelli, resina di alberi, macchie di catrame, insetti morti, contaminazioni industriali e così via, al fine di prevenire danni agli esterni (vedere [Pulizia a pagina 232](#)).



## Controlli mensili

- Controllare il livello del liquido lavacrystalli del parabrezza e rabboccare, se necessario (vedere [Rabbocco del liquido lavacrystalli per parabrezza a pagina 236](#)).
- Verificare il corretto funzionamento dell'impianto di aria condizionata (vedere [Utilizzo dei comandi del climatizzatore a pagina 183](#)).

**NOTA:** Oltre al raffreddamento dell'interno del veicolo, il compressore del sistema di climatizzazione raffredda anche la batteria. Pertanto, in caso di temperature elevate, il compressore del sistema di climatizzazione potrebbe accendersi anche se è stato spento. Non si tratta di un'anomalia poiché la priorità del sistema è raffreddare la batteria per assicurare che sia mantenuta la temperatura ottimale al fine di garantire durata e prestazioni ottimali. Inoltre, quando non è in uso, si potrebbe avvertire un sibilo emesso dalla Model X o il rumore prodotto dalla circolazione dell'acqua. Questi rumori sono normali e si verificano quando i sistemi di raffreddamento interni si accendono per supportare varie funzioni del veicolo come ad esempio il mantenimento della batteria da bassa tensione e la regolazione della temperatura della batteria ad alta tensione.

## Controlli periodici

Controllare quanto segue, secondo necessità:

- Se si guida in ambienti polverosi o soggetti a inquinamento, col tempo il radiatore del veicolo potrebbe ostruirsi. Questa condizione può avere ripercussioni sul flusso d'aria e sulle prestazioni del sistema di riscaldamento/AC. Utilizzare l'app mobile per programmare un intervento di assistenza.
- Pulire periodicamente la parte interna del parabrezza, nell'area dell'alloggiamento della telecamera (vedere [Telecamere a pagina 19](#)) per preservare il funzionamento ottimale della telecamera e mantenere un visibilità chiara. Per controllare se è necessario eseguire tale pulizia, controllare il riepilogo di manutenzione del veicolo toccando **Comandi > Assistenza > Manutenzione**. Se necessario, utilizzare l'app mobile per fissare un appuntamento per l'assistenza.

## Riepilogo della manutenzione

È possibile visualizzare lo stato corrente degli elementi della manutenzione accedendo a **Comandi > Assistenza > Manutenzione** dal touchscreen del veicolo.

Il Riepilogo della manutenzione tiene traccia dello svolgimento degli interventi di manutenzione regolare, come ad esempio la sostituzione di filtri e spazzole dei tergicristalli, e suggerisce quando essi dovrebbero essere ripetuti. È possibile [eseguire gli interventi in modo autonomo](#) oppure chiedere l'aiuto di un riparatore Tesla o indipendente. Una volta completate le operazioni, si potrà azzerare la voce della manutenzione sul touchscreen del veicolo. Model X acquisisce data, ora e le informazioni applicabili (come il

chilometraggio corrente) e azzerare la voce della manutenzione per avvisare il conducente alla successiva necessità di intervento. I dati registrati nella cronologia della manutenzione del veicolo sono conservati nel veicolo, per fornire a tutti i proprietari, attuali e futuri, una traccia degli interventi precedentemente svolti. Il ripristino di fabbrica non compromette i dati registrati nella cronologia della manutenzione.

**NOTA:** Benché Tesla aggiorni il riepilogo della manutenzione durante una visita in assistenza, come richiesto, è responsabilità del proprietario del veicolo assicurarsi dell'accuratezza delle informazioni, in particolar modo per gli interventi di assistenza o manutenzione eseguiti da riparatori indipendenti o autonomamente.

## Intervalli di sostituzione dei liquidi

I livelli del liquido di raffreddamento della batteria e del liquido dei freni devono essere controllati esclusivamente da Tesla o un'autofficina per riparazioni professionale. Le informazioni specifiche per la manutenzione sono disponibili nel Manuale di Manutenzione.

- **Liquido di raffreddamento della batteria:** Nella maggior parte dei casi, non sarà necessario sostituire il liquido di raffreddamento della per l'intera vita utile del veicolo.

**NOTA:** Eventuali danni derivanti dall'apertura del serbatoio del liquido di raffreddamento della batteria non sono coperti dalla garanzia.

- **Liquido dei freni:** Non rabboccare il liquido dei freni.

## Software

L'aggiornamento del software è importante per assicurare il corretto funzionamento e la durata dei componenti del veicolo. Installare gli aggiornamenti software il prima possibile. Vedere [Aggiornamenti software a pagina 220](#).

Tesla potrebbe aggiornare o reinstallare il software del veicolo nell'ambito del normale processo di diagnostica, riparazione e manutenzione in assistenza.

## Sicurezza alta tensione

La sicurezza è stata la massima priorità in fase di progettazione e costruzione della Model X. Tuttavia, per evitare il rischio di lesioni causate dai sistemi ad alta tensione, prestare attenzione alle seguenti precauzioni:

- Leggere e attenersi a tutte le istruzioni riportate sulle etichette applicate sulla Model X. Queste etichette sono applicate per la vostra sicurezza.
- Il sistema ad alta tensione non contiene parti sostituibili dall'utente. Non disassemblare, rimuovere o sostituire componenti ad alta tensione, cavi o connettori. I cavi ad alta tensione sono facilmente identificabili poiché di colore arancione.







## Intervalli di manutenzione

---

- Se si verifica una collisione, non toccare fili, connettori o componenti ad alta tensione collegati ai cavi.
- Nell'improbabile evento di un incendio, contattare immediatamente i vigili del fuoco locali.

 **AVVERTENZA:** scollegare sempre il cavo di ricarica prima di eseguire interventi sotto la Model X, anche nel caso in cui il veicolo non sia in fase di carica.

 **AVVERTENZA:** mantenere le mani e gli indumenti lontano dalle ventole di raffreddamento. Alcune ventole funzionano anche quando la Model X è spenta.

 **AVVERTENZA:** Alcuni liquidi (acido della batteria, refrigerante della batteria, liquido dei freni, additivi lavacrystalli parabrezza, ecc.) utilizzati nei veicoli a motore sono tossici. Pertanto, fare attenzione affinché non vengano inalati, ingeriti o entrino a contatto con ferite. Per la sicurezza personale, leggere e attenersi alle istruzioni riportate sui contenitori dei liquidi.



## Visualizzazione della pressione degli pneumatici

È possibile mostrare le pressioni degli pneumatici sul quadro strumenti utilizzando i pulsanti sul lato destro o sinistro del Volante per visualizzare **Stato veicolo** (vedere [Utilizzo dei pulsanti a sinistra sul volante a pagina 74](#) o [Utilizzo dei pulsanti sulla destra del volante a pagina 75](#)). Nella visualizzazione del veicolo viene mostrata la pressione di ciascuno pneumatico e quando è avvenuta l'ultima misurazione della pressione degli pneumatici. Per scegliere se visualizzare le pressioni degli pneumatici in Bar o PSI toccare **Comandi > Display > Pressione pneumatici**.

È possibile anche visualizzare le pressioni degli pneumatici nell'app mobile Tesla.

**NOTA:** Potrebbe essere necessario percorrere un breve tratto prima che i valori di pressione degli pneumatici visualizzati siano corretti.

## Mantenimento della pressione degli pneumatici

Mantenere gli pneumatici gonfiati alla pressione riportata sulla targhetta delle informazioni relative a pneumatici e carico, anche se diversa dalla pressione riportata sullo pneumatico stesso. La targhetta delle informazioni relative a pneumatici e carico è posizionata sul montante centrale della portiera ed è visibile quando la portiera del conducente è aperta.

**Se si sta trainando un rimorchio**, non utilizzare per gli pneumatici le pressioni stampate sulla targhetta delle informazioni relative a pneumatici e carico. Fare riferimento piuttosto alle pressioni degli pneumatici pubblicate nell'argomento Traino (vedere [Traino e accessori a pagina 105](#)).



La spia di avvertenza sul quadro strumenti segnala se la pressione di uno o più pneumatici è inferiore o superiore ai valori di gonfiaggio indicati.

Tale spia non si spegne subito dopo la regolazione della pressione degli pneumatici. Dopo aver gonfiato lo pneumatico fino a raggiungere la pressione consigliata, guidare a una velocità superiore a 15 mph (25 km/h) per un breve periodo di tempo per attivare il sistema di monitoraggio della pressione degli pneumatici (TPMS), che provoca lo spegnimento della spia della pressione degli pneumatici.

Se la spia lampeggia per un minuto all'accensione della Model X, significa che è stato rilevato un guasto nel sistema TPMS (vedere [Funzionamento non corretto del sistema TPMS a pagina 229](#)).

**NOTA:** A temperature ambiente basse, la pressione degli pneumatici diminuisce. Se si accende la spia del TPMS, gonfiare gli pneumatici prima di mettersi alla guida. Gli pneumatici perdono una PSI ogni 10 °F (6 °C) di temperatura esterna in meno. Mantenendo gli pneumatici alla pressione corretta, è possibile proteggerli dai danni provocati dalle buche e ottimizzare l'autonomia.



**AVVERTENZA:** La pressione insufficiente è la causa più frequente di forature o surriscaldamento dello pneumatico, con conseguente danneggiamento dello stesso, separazione del battistrada o scoppio dello pneumatico, determinando la perdita di controllo del veicolo e aumentando il rischio di incidente. Una pressione insufficiente riduce inoltre l'autonomia del veicolo e la durata del battistrada dello pneumatico.



**AVVERTENZA:** La spia di pressione insufficiente degli pneumatici avvisa solo in caso di pressione degli pneumatici inferiore al valore soglia (indicato sulla targhetta delle informazioni relative a pneumatici e carico) e in condizioni di guida normali. Non fornisce alcun avviso se uno pneumatico ha una pressione insufficiente in base al carico che si sta trasportando.



**AVVERTENZA:** controllare la pressione degli pneumatici tramite un manometro di precisione a pneumatici freddi. Se si percorre una distanza di anche solo un miglio (1,6 km) circa, gli pneumatici potrebbero riscaldarsi, con la conseguente alterazione della pressione. La pressione degli pneumatici può inoltre essere influenzata nel caso il cui il veicolo sia parcheggiato sotto la luce diretta del sole o se le temperature sono elevate. La pressione è sicuramente più alta in caso di pneumatici caldi. Non far uscire l'aria da uno pneumatico caldo per raggiungere la pressione consigliata. Uno pneumatico caldo che presenta la pressione consigliata o una pressione inferiore presenta una pressione di gonfiaggio pericolosa.

## Controllo e regolazione della pressione degli pneumatici

Quando gli pneumatici sono freddi e la Model X è rimasta ferma per più di tre ore, procedere come descritto di seguito:



## Cura e manutenzione degli pneumatici

1. Fare riferimento alla targhetta delle informazioni relative a pneumatici e carico situata sul montante della portiera centrale lato conducente per la pressione di riferimento degli pneumatici.
2. Rimuovere il tappino della valvola.
3. Inserire premendo un manometro sulla valvola in modo da misurare la pressione degli pneumatici.
4. Se necessario, aggiungere o rimuovere aria per raggiungere la pressione consigliata.  
**NOTA:** È possibile eliminare l'aria in eccesso premendo lo stelo di metallo al centro della valvola.
5. Controllare nuovamente la pressione con il manometro per pneumatici.
6. Ripetere i passaggi 3 e 4 secondo necessità finché la pressione degli pneumatici non è corretta.
7. Rimontare il tappino per impedire l'ingresso di agenti contaminanti. Verificare periodicamente che le valvole non siano danneggiate e che non presentino perdite.

### Ispezione e manutenzione degli pneumatici

Controllare regolarmente il battistrada e la spalla per rilevare eventuali protuberanze, corpi estranei, tagli o segni di usura.

**AVVERTENZA:** non guidare la Model X se gli pneumatici sono danneggiati, eccessivamente usurati o gonfiati a una pressione inadeguata. Controllare periodicamente l'usura degli pneumatici e assicurarsi che non siano presenti tagli, protuberanze e che la tela interna non sia visibile. Prestare anche attenzione all'usura della spalla interna degli pneumatici.

### Usura degli pneumatici

Per garantire prestazioni ottimali è importante mantenere uno spessore adeguato del battistrada. Gli pneumatici con spessore del battistrada inferiore a 4/32" (3 mm) sono più propensi all'aquaplaning in condizioni di strada bagnata e non andrebbero utilizzati. Gli pneumatici con spessore del battistrada inferiore a 5/32" (4 mm) non offrono prestazioni ottimali su neve e fango e non andrebbero utilizzati quando si guida in climi invernali.

Model X è originariamente provvista di pneumatici con indicatori di usura riportati sul disegno del battistrada. Quando il battistrada è usurato fino a raggiungere uno spessore di 3/32" (2 mm), sulla superficie del motivo del battistrada gli indicatori cominciano a essere visibili, con un effetto visivo che ricorda un nastro di gomma continuo che attraversa lo pneumatico per l'intera larghezza. Per prestazioni e sicurezza ottimali, Tesla raccomanda la sostituzione degli pneumatici prima che gli indicatori di usura siano visibili.

Per migliorare le caratteristiche di guida del veicolo e ridurre al minimo il fenomeno dell'aquaplaning in condizioni di fondo bagnato, installare sul retrotreno gli pneumatici dotati di maggiore battistrada.

### Rotazione degli pneumatici, equilibratura e allineamento delle ruote

Tesla raccomanda di invertire gli pneumatici ogni 6.250 miglia (10.000 km) o se la differenza di profondità del battistrada è pari o superiore a 2/32" (1,5 mm) a seconda di quale condizione si verifichi per prima.

L'inversione è una parte essenziale della manutenzione degli pneumatici. Aiuta infatti a mantenere uniforme il battistrada migliorando la qualità generale dell'usura, riduce la rumorosità e prolunga la durata degli pneumatici.

Sui veicoli con ruote sfalsate e pneumatici non direzionali, questi possono essere invertiti da un lato all'altro (da sinistra a destra) ma non da davanti a dietro perché gli pneumatici anteriori hanno misure differenti rispetto a quelli posteriori. L'inversione sinistra-destra può prolungare significativamente la durata del battistrada cambiando la direzione di rotazione e bilanciando l'usura della spalla dello pneumatico.

Un'equilibratura non corretta (a volte rilevabile come vibrazione sul Volante) influenza la guida del veicolo e la durata degli pneumatici. Anche in caso di utilizzo regolare, le ruote possono andare fuori equilibratura. Pertanto, è necessario equilibrarle quando richiesto.

Se l'usura di uno pneumatico non è uniforme, ad esempio solo su un lato, o diventa eccessiva, controllare l'allineamento delle ruote.

### Pneumatici forati

Una foratura potrebbe causare la perdita di pressione dello pneumatico. Per tale motivo, è importante controllare frequentemente la pressione. Riparare in maniera definitiva o sostituire pneumatici forati o danneggiati il prima possibile.

In caso di foratura, con pneumatici senza camera d'aria non si verifica alcuna perdita di pressione se il corpo estraneo rimane nello pneumatico. Se tuttavia viene rilevata un'improvvisa vibrazione o disturbo durante la guida o si sospetta che uno pneumatico sia danneggiato, ridurre immediatamente la velocità. Guidare lentamente, evitare brusche frenate o sterzate improvvise e, quando le condizioni lo consentono, fermare il veicolo in sicurezza. Organizzare il trasporto della Model X presso un Centro assistenza Tesla o presso un gommista nelle vicinanze.

**NOTA:** in alcuni casi, è possibile riparare provvisoriamente piccole forature (inferiori a 1/4" (6 mm)) utilizzando un kit di riparazione pneumatici opzionale fornito da Tesla. Questo consente di proseguire lentamente la guida della Model X fino a un centro di riparazione Tesla oppure a un gommista nelle vicinanze.



**AVVERTENZA:** Non guidare il veicolo con uno pneumatico forato non riparato, anche se lo pneumatico non si è sgonfiato. Uno pneumatico forato potrebbe sgonfiarsi improvvisamente in qualsiasi momento.

## Appiattimenti

Se la Model X rimane ferma per periodi prolungati, gli pneumatici potrebbero presentare appiattimenti. Quando si guida la Model X, tali appiattimenti causano una vibrazione che scompare gradualmente nel momento in cui gli pneumatici si riscaldano e riacquistano la forma originale.

## Miglioramento della durata degli pneumatici

Per migliorare la durata degli pneumatici, mantenerli alla pressione consigliata, rispettare i limiti di velocità e le velocità consigliate ed evitare:

- rallentamenti rapidi o brusche accelerazioni
- svolte improvvise e frenate repentine
- buche e oggetti sulla strada
- di urtare il marciapiede quando si parcheggia
- di contaminare gli pneumatici con liquidi che possono causare danni.

## Sostituzione di pneumatici e ruote

Gli pneumatici si consumano a causa degli effetti della luce ultravioletta, delle alte temperature, dei carichi eccessivi e delle condizioni ambientali. Si consiglia di sostituire gli pneumatici ogni sei anni o prima, se necessario, anche se la profondità del battistrada è superiore al minimo.

Quando un treno di pneumatici si usura, sostituire contemporaneamente tutti e quattro gli pneumatici. Scegliere pneumatici approvati da Tesla realizzati in modo specifico per il veicolo. La maggior parte degli pneumatici approvati da Tesla sono riconoscibili dal "contrassegno T" posto sulla spalla (ad esempio, T0, T1, T2). Gli pneumatici approvati da Tesla sono progettati appositamente per i sistemi di trasmissione elettrica e offrono prestazioni, sicurezza, affidabilità e durata ottimizzate. Per ulteriori informazioni sugli pneumatici sostitutivi approvati da Tesla, consultare il [Manuale di manutenzione](#).

**NOTA:** Il contrassegno T identifica una determinata progressione degli pneumatici secondo le specifiche di Tesla. Ad esempio, uno pneumatico T1 Michelin Primacy è più recente di un T0 Michelin Primacy, ma non è necessariamente più recente di altri modelli di pneumatici T0.

Se è necessario sostituire prima gli pneumatici, ad esempio in caso di foratura, si consiglia di eseguire una sostituzione in coppie, a meno che la profondità del battistrada non differisca di 2/32 in (1,5 mm) rispetto alla profondità del nuovo pneumatico. Quando si sostituiscono gli pneumatici, è importante utilizzare marca e modello del vecchio pneumatico. Se tutti e quattro gli pneumatici sono delle

stesse misure, installare sempre una coppia di pneumatici nuovi sulle ruote posteriori. Riequilibrare sempre la ruota e lo pneumatico dopo aver sostituito lo pneumatico. Per ulteriori suggerimenti, rivolgersi a un gommista. Dopo la sostituzione o la riparazione degli pneumatici, possono essere necessarie fino a 24 ore perché il lubrificante sia completamente asciutto e vi sia la massima aderenza degli pneumatici ai cerchi. In questo intervallo di tempo, non effettuare accelerazioni brusche, in modo da evitare lo slittamento dello pneumatico sul cerchio.

**NOTA:** Indipendentemente dal numero di pneumatici sostituiti, si consiglia di utilizzare un set completo di pneumatici corrispondenti per garantire prestazioni ottimali.

Nel caso in cui vengano utilizzati pneumatici diversi da quelli indicati, verificare che i dati del carico e della velocità riportati sullo pneumatico (vedere [Significato dei codici riportati sugli pneumatici a pagina 251](#)) siano uguali o superiori a quelli degli pneumatici originali.

Per informazioni sulle specifiche dei cerchi e degli pneumatici originali montati sulla Model X, vedere [Cerchi e pneumatici a pagina 250](#).

Se si sostituisce una ruota, i sensori del sistema di monitoraggio della pressione degli pneumatici (TPMS) devono essere resettati per assicurare che generino avvertenze esatte in caso di gonfiaggio insufficiente o eccessivo (vedere [Ripristino automatico dei sensori TPMS a pagina 229](#)).

**AVVERTENZA:** per la sicurezza personale, utilizzare solo pneumatici e ruote conformi alle specifiche originali. Pneumatici non corrispondenti alle specifiche originali possono influenzare il funzionamento del sistema TPMS.

**AVVERTENZA:** Non superare mai l'indice di velocità degli pneumatici montati sul veicolo. L'indice di velocità è riportato sulla spalla degli pneumatici (vedere [Significato dei codici riportati sugli pneumatici a pagina 251](#)).

## Pneumatici asimmetrici

Alcuni pneumatici della Model X sono asimmetrici ed è necessario montarli sul cerchio con la spalla corretta rivolta verso l'esterno. Sulla spalla dello pneumatico è riportata la dicitura **OUTSIDE**. Quando si installano nuovi pneumatici, accertarsi che siano installati correttamente sulle ruote.



**AVVERTENZA:** In caso di errata installazione sulle ruote, la tenuta su strada è fortemente influenzata.



## Cura e manutenzione degli pneumatici

### Rimozione e installazione delle coperture aerodinamiche

Se la Model X è dotata di coperture aerodinamiche, è necessario rimuoverle per accedere ai bulloni ruota.

Per rimuovere una copertura aerodinamica:

1. Afferrare saldamente con entrambe le mani la copertura aerodinamica.
2. Tirare la copertura aerodinamica verso di sé per staccare i fermi di tenuta.

Per installare una copertura aerodinamica:

1. Allineare la copertura aerodinamica con lo stelo della valvola.
2. Premere con forza il centro della copertura per fissarla in posizione, quindi procedere verso l'esterno premendo con altrettanta forza il perimetro esterno di ciascuna razza. Potrebbe essere necessario tenere la parte opposta della copertura finché non sono state fissate tutte le razze.
3. Premere con forza il centro del coperchio utilizzando le mani (senza colpire la copertura con le mani) per assicurarsi che sia fissato.
4. Come ultimo controllo, tirare brevemente tutte le razze per assicurarsi che siano posizionate saldamente.

Per le ruote Gemini premere lungo il perimetro della copertura fin quando essa non si allinea con la superficie della ruota. Premere sulla "T" di Tesla al centro finché il cappuccio non si insedia perfettamente. Per ulteriori informazioni, vedere [Parti e accessori a pagina 239](#).



**AVVERTENZA:** Per impedire la caduta della copertura aerodinamica, assicurarsi che sia ben fissata prima di mettersi alla guida.

### Rimozione e installazione dei copri bulloni ruota

Se la Model X è dotata di copri bulloni ruota, è necessario rimuoverli per accedere ai bulloni ruota.

Per rimuovere un copri bullone ruota:

1. Se in dotazione, inserire la parte curva dell'utensile per la rimozione dei copri bulloni ruota (posto nel cassetto portaoggetti in alcuni veicoli; in alternativa è possibile utilizzare una piccola chiave a brugola) nel foro alla base della "T" di Tesla.

**NOTA:** L'utensile per la rimozione dei copri bulloni ruota può essere acquistato anche presso un autoricambi o presso i rivenditori online.



2. Muovere l'utensile per la rimozione dei copri bulloni ruota in modo che sia completamente inserito nel foro del copri bullone ruota.
3. Piegare l'utensile per la rimozione dei copri bulloni ruota in modo che la parte curva sia a contatto con il centro del copri bullone ruota.
4. Tirare con decisione l'utensile allontanandolo dalla ruota fino a quando il copri bulloni ruota è rilasciato.



Per installare il copri bullone ruota:

1. Allineare il copri bullone ruota in posizione.
2. Premere saldamente il copri bullone ruota fin quando esso non risulta completamente bloccato.



**AVVERTENZA:** Assicurarsi che il copri bullone ruota sia completamente fissato prima di mettersi in moto per evitare che possa cadere.

### Configurazione ruote

In caso di installazione o sostituzione delle ruote, aggiornare la configurazione delle ruote del veicolo toccando **Comandi > Assistenza > Ruote e pneumatici > Ruote**. Ciò consente alla Model X di registrare le nuove ruote e fornire aggiornamenti più accurati sullo stato del veicolo. Selezionare dal menu a





discesa una ruota corrispondente alle nuove ruote che si intende installare sulla Model X. La selezione di nuove ruote nella configurazione ruote modifica anche le ruote dell'avatar del veicolo presente sul touchscreen.

Verificare se il veicolo è dotato di ruote sfalsate, ossia di misure diverse tra anteriore e posteriore. Controllare se le misure riportate sulle spalle degli pneumatici anteriori e posteriori coincidono oppure no. In caso di ruote sfalsate, assicurarsi che le nuove ruote installate siano sfalsate allo stesso modo delle precedenti.

**NOTA:** La modifica della configurazione delle ruote del veicolo può influire sulle stime di autonomia, sui livelli di avvertenza della pressione degli pneumatici e sull'aspetto del veicolo.

 **AVVERTENZA:** In caso di installazione o sostituzione delle ruote, utilizzare esclusivamente ruote omologate Tesla. L'utilizzo di ruote non omologate Tesla può provocare gravi danni. Tesla non è responsabile dei danni causati dall'utilizzo di ruote non omologate Tesla.

## Monitoraggio della pressione degli pneumatici



La Model X è equipaggiata con un sistema di monitoraggio della pressione degli pneumatici che avvisa il conducente in caso di diminuzione o aumento significativi della pressione di gonfiaggio degli pneumatici visualizzando la spia della pressione degli pneumatici. Controllare la targhetta delle informazioni relative a pneumatici e carico situata sul montante della portiera del conducente per maggiori dettagli, oppure vedere [Mantenimento della pressione degli pneumatici a pagina 225](#).

Tutti gli pneumatici, incluso quello di scorta (se fornito), dovrebbero essere controllati mensilmente a freddo e gonfiati alla pressione consigliata dal costruttore del veicolo o riportata sulla targhetta del veicolo o sulla targhetta della pressione di gonfiaggio degli pneumatici. (Se vengono utilizzati pneumatici di misure diverse rispetto a quelle riportate sulla targhetta del veicolo o sulla targhetta della pressione di gonfiaggio degli pneumatici, è necessario determinare la pressione di gonfiaggio corretta per tali pneumatici.)

Come ulteriore misura di sicurezza, sul veicolo è stato montato un sistema di monitoraggio della pressione pneumatici (TPMS) che fa accendere una spia di bassa pressione pneumatici quando la pressione di uno o più pneumatici è particolarmente bassa. Di conseguenza, quando la spia di bassa pressioni degli pneumatici si accende, è necessario fermarsi e controllare gli pneumatici il più presto possibile e gonfiarli alla pressione appropriata. Guidare con uno pneumatico a una pressione più bassa rispetto a quella indicata ne determina il surriscaldamento e l'eventuale guasto. Inoltre, si riducono l'autonomia del veicolo e la durata degli pneumatici, compromettendo la manovrabilità e l'efficienza della frenata.

Si tenga presente che il TPMS non sostituisce la corretta manutenzione degli pneumatici e che il conducente ha la responsabilità di mantenere la corretta pressione degli pneumatici anche se il calo della pressione degli pneumatici non ha raggiunto un livello tale da causare l'accensione della spia di bassa pressioni degli pneumatici del sistema TPMS.

## Funzionamento non corretto del sistema TPMS

Il veicolo è dotato inoltre di una spia che indica quando il sistema TPMS non funziona in modo corretto. L'indicatore di guasto del sistema TPMS è associato alla spia di bassa pressione pneumatici. Quando il sistema rileva un funzionamento non corretto, la spia lampeggia per circa un minuto, poi rimane costantemente accesa. Questa sequenza si ripete anche ai successivi avvii del veicolo fin quando il problema non viene eliminato.

Se la spia di guasto è accesa, il sistema potrebbe non essere in grado di rilevare o segnalare una pressione degli pneumatici insufficiente come previsto. Il sistema TPMS potrebbe non funzionare per una serie di motivi, tra cui l'installazione sul veicolo di pneumatici o cerchi alternativi o di ricambio che ne impediscono il corretto funzionamento. Dopo aver sostituito uno o più pneumatici o cerchi sul veicolo, controllare sempre la spia di guasto del sistema TPMS, al fine di assicurare che gli pneumatici o i cerchi alternativi o di ricambio ne consentano un corretto funzionamento.



L'indicatore di guasto TPMS è associato alla spia di pressione pneumatici. Se la Model X rileva un'anomalia nel sistema TPMS, questa spia lampeggia per un minuto all'accensione della Model X.

**NOTA:** Se uno pneumatico è stato sostituito o riparato con un sigillante differente rispetto a quello fornito da Tesla e viene rilevata una pressione non sufficiente, è possibile che il sensore pneumatico sia stato danneggiato.

**NOTA:** L'installazione di accessori non approvati da Tesla potrebbe interferire con il sistema TPMS.

## Ripristino automatico dei sensori TPMS

Per garantire l'accuratezza dei messaggi di avvertenza relativi alla pressione degli pneumatici dopo la sostituzione di una o più ruote (ma non a seguito della sostituzione di uno pneumatico o della rotazione delle ruote), i sensori TPMS vengono ripristinati. I sensori TPMS si ripristinano automaticamente se si procede a velocità superiori a 15 mph (25 km/h) per più di 10 minuti.

**NOTA:** Dopo la sostituzione di una ruota, potrebbero essere visualizzati dei falsi messaggi di avvertenza sulla pressione degli pneumatici prima di aver guidato il veicolo a una velocità superiore a 15 mph (25 km/h) per più di 10 minuti.





# Cura e manutenzione degli pneumatici

## Sostituzione del sensore dello pneumatico

Se la spia di avvertenza della pressione degli pneumatici compare con frequenza, utilizzare l'app mobile per fissare un appuntamento per l'assistenza per stabilire se è necessario sostituire il sensore di uno pneumatico. Se uno pneumatico viene sostituito o riparato da un Centro di assistenza non Tesla, il sensore pneumatico potrebbe non funzionare fin quando Tesla non esegue la procedura di impostazione.

## Tipi di pneumatici stagionali

### Informazioni sul tipo di pneumatici

Il tipo di pneumatici presenti in origine sul veicolo dipende dal modello e dal paese. È importante conoscere le capacità degli pneumatici del proprio veicolo e sapere se sono adatti per la guida in estate, in inverno o per tutte le stagioni. Controllare le informazioni riportate sulla spalla dello pneumatico per conoscerne le caratteristiche in termini di prestazioni (vedere [Significato dei codici riportati sugli pneumatici a pagina 251](#)).

### Pneumatici estivi e quattro stagioni

Gli pneumatici estivi e gli pneumatici quattro stagioni sono progettati per massime prestazioni sull'asciutto e sul bagnato ma non per condizioni invernali. Gli pneumatici quattro stagioni sono progettati per fornire una trazione adeguata nella maggior parte delle condizioni tutto l'anno, ma potrebbero non offrire lo stesso livello di trazione di quelli invernali in caso di neve o ghiaccio. Gli pneumatici quattro stagioni possono essere identificati da "ALL SEASON" e/o "M+S" (fango e neve) sulla spalla.

Tesla consiglia di utilizzare pneumatici invernali se si guida a basse temperature o su strade con presenza di ghiaccio o neve.

**AVVERTENZA:** A basse temperature o su neve o ghiaccio, gli pneumatici estivi e quattro stagioni non forniscono una trazione adeguata. Scegliere e installare pneumatici adeguati alle condizioni invernali è importante per garantire sicurezza e prestazioni ottimali della Model X.

### Pneumatici invernali

Utilizzare pneumatici invernali per aumentare la trazione in caso di neve o ghiaccio. Quando si installano pneumatici invernali, montare sempre un treno completo di quattro gomme. Il diametro, la marca, la struttura e il disegno del battistrada degli pneumatici invernali devono essere uguali su tutte e quattro le ruote.



Gli pneumatici invernali sono identificati dal simbolo di una montagna/un fiocco di neve sulla spalla.

Quando si guida con pneumatici invernali, il rumore su strada può risultare maggiore, la durata del battistrada inferiore e la trazione su strade asciutte minore.

**AVVERTENZA:** Non superare mai l'indice di velocità degli pneumatici montati sul veicolo. L'indice di velocità è riportato sulla spalla degli pneumatici (vedere [Significato dei codici riportati sugli pneumatici a pagina 251](#)).

## Guida a basse temperature

Le prestazioni degli pneumatici sono ridotte alle basse temperature, inducendo una minore aderenza e una maggiore propensione ai danni da impatto. Gli pneumatici estivi hanno un'aderenza ridotta a temperature inferiori a 40 °F (5 °C) e non sono consigliati in condizioni di neve/ghiaccio. Gli pneumatici possono indurirsi temporaneamente quando sono freddi. In questi casi si avverte il rumore del rotolamento durante la percorrenza delle prime miglia (km) finché non si scaldano.

## Utilizzo delle catene

Tesla ha collaudato e approvato le seguenti catene per pneumatici, chiamate anche catene da neve, per aumentare la trazione su terreno nevoso. Queste catene possono essere montate solo su pneumatici posteriori. Le catene da neve approvate possono essere acquistate presso Tesla.

Misura pneumatico	Catena consigliata
20"/22"	König K-Summit K67

**AVVERTENZA:** Non installare le catene da neve su pneumatici estivi. Ciò potrebbe causare danni.





Per l'installazione delle catene, attenersi alle istruzioni e alle avvertenze fornite dal relativo produttore. Montare le catene in modo uniforme e stringerle il più possibile.

Precauzioni durante l'utilizzo delle catene:

- Prima di ogni utilizzo, ispezionare le catene per individuare eventuali elementi di fissaggio allentati o danneggiati.
- Impostare le sospensioni pneumatiche su Standard (vedere [Sospensioni pneumatiche a pagina 90](#)).
- Evitare di trasportare carichi pesanti sulla Model X in quanto possono ridurre la distanza tra gli pneumatici e la carrozzeria.
- Non guidare il veicolo se le catene non sono adeguatamente montate.
- Guidare lentamente. Procedere a una velocità massima di 30 mph (48 km/h).
- Rimuovere le catene non appena le condizioni lo consentono.

**NOTA:** in alcuni Paesi l'uso delle catene è vietato. Prima di installarle, consultare la normativa locale.



-  **AVVERTENZA:** Le sospensioni pneumatiche devono mantenere l'impostazione dell'altezza di marcia **Intermed.** per evitare danni.
-  **AVVERTENZA:** l'utilizzo di catene non raccomandate o di catene su pneumatici di altre dimensioni può danneggiare le sospensioni, la carrozzeria, le ruote e/o le tubazioni dei freni. Eventuali danni causati dall'utilizzo di catene non raccomandate o da una non corretta installazione delle catene, non sono coperti dalla garanzia.
-  **AVVERTENZA:** Non montare mai le catene da neve sugli pneumatici anteriori.
-  **AVVERTENZA:** Non sgonfiare gli pneumatici per montare le catene. Quando vengono rigonfiati, le catene potrebbero essere troppo strette e danneggiare lo pneumatico.
-  **AVVERTENZA:** accertarsi che le catene non arrivino a toccare i componenti delle sospensioni o le tubazioni dei freni. Nel caso in cui le catene producessero un rumore anomalo che potrebbe indurre a pensare che siano a contatto con la Model X, fermarsi immediatamente e ispezionare per individuare l'origine del rumore.



## Pulizia dell'esterno

Per prevenire danni alla vernice, rimuovere immediatamente le sostanze corrosive (grasso, olio, guano di uccelli, resine, insetti morti, schizzi di catrame, sale stradale, detriti industriali, ecc.). Non attendere che sia necessario eseguire un lavaggio completo della Model X. Se necessario, usare alcool denaturato per rimuovere gli schizzi di catrame e le macchie ostinate di grasso, quindi risciacquare immediatamente la parte con acqua e sapone neutro non detergente in modo da rimuovere l'alcool.

Tenere le telecamere esterne pulite, prive di condensa od ostruzioni. Tali sostanze possono causare immagini non chiare o l'interruzione del funzionamento dell'Autopilot e delle funzioni di sicurezza (vedere [Pulizia di una telecamera a pagina 232](#)).

Per lavare esternamente la Model X, attenersi alla seguente procedura:

1. Prima di procedere al lavaggio, rimuovere sporco e sabbia dal veicolo con un getto d'acqua. Eliminare tutti gli accumuli di fango nelle aree in cui si raccolgono più facilmente (ad esempio, sui passaruota e sulle guarnizioni dei pannelli). Se sulle strade è stato utilizzato sale (ad esempio durante la stagione invernale), risciacquare con cura tutte le tracce di sale stradale dal sottoscocca, dai passaruota e dai freni.
2. Lavare a mano la Model X con un panno morbido e pulito, acqua fredda o tiepida e un detergente delicato per auto di elevata qualità.  
 **AVVERTENZA:** Alcuni detersivi e prodotti specifici per auto contengono sostanze chimiche che possono causare danni o scolorimento in particolare a parti dei rivestimenti in plastica, luci esterne o lenti delle telecamere. Alcune formulazioni detersivi per auto, ad esempio, contengono idrossidi o altri ingredienti altamente alcalini o caustici che possono danneggiare i componenti degli esterni. Non utilizzare prodotti acidi. Eventuali danni o scolorimento derivati dall'uso di prodotti detersivi non sono coperti dalla garanzia.
3. Al termine del lavaggio, risciacquare con acqua pulita per evitare che il sapone si asciughi sulle superfici.
4. Asciugare con cura con una pelle di daino. Se necessario, asciugare i freni guidando il veicolo per un breve tragitto e applicando i freni più volte.

Utilizzare delle salviette imbevute di alcol isopropilico (come quelle impiegate per pulire occhiali o schermi) per eliminare le macchie piccole.

## Pulizia e trattamento dei finestrini

Pulire i finestrini e i retrovisori con un detergente per vetri per auto. Non graffiare o utilizzare liquidi detersivi abrasivi sui cristalli o sulle superfici specchiate. Attenersi alle indicazioni contenute in [Pulizia dell'esterno a pagina 232](#) per le migliori procedure per la pulizia dei cristalli esterni.

Se si desidera utilizzare un rivestimento idrofobico sui finestrini del veicolo, applicarlo unicamente sui finestrini laterali e posteriori e non sul parabrezza, per non compromettere la visibilità delle telecamere dell'Autopilot. Per i dettagli relativi all'applicazione, consultare le istruzioni del produttore del rivestimento idrofobico.

**NOTA:** Tesla non è responsabile per eventuali danni correlati ai trattamenti effettuati sui finestrini del veicolo.

## Pulizia di una telecamera

Per assicurare immagini chiare, la lente della telecamera deve essere pulita e priva di ostruzioni.

Rimuovere eventuali accumuli di detriti spruzzando acqua sulla lente della telecamera con uno spruzzino. Non tentare di rimuovere lo sporco o i detriti passando le mani o un panno su una lente esposta. Lo sporco può danneggiare la superficie della lente quando viene sfregato contro di essa.

**NOTA:** Pulire periodicamente la parte interna del parabrezza, nell'area dell'alloggiamento della telecamera anteriore (vedere [Telecamere a pagina 19](#)) per preservare il funzionamento ottimale della telecamera e mantenere un visibilità chiara. Per controllare se è necessario eseguire tale pulizia, controllare il riepilogo di manutenzione del veicolo toccando **Comandi > Assistenza > Manutenzione**. Se necessario, utilizzare l'app mobile per fissare un appuntamento per l'assistenza.

 **AVVERTENZA:** non utilizzare detersivi abrasivi o contenenti agenti chimici che potrebbero danneggiare la superficie della lente.

 **AVVERTENZA:** Non pulire i sensori a ultrasuoni (se presenti) o la lente della telecamera con oggetti appuntiti o abrasivi che potrebbero graffiarne o danneggiarne la superficie.

## Precauzioni per la pulizia dell'esterno

 **AVVERTENZA:** Non lavare sotto la luce diretta del sole.

 **AVVERTENZA:** non utilizzare liquidi per il trattamento del parabrezza. Potrebbero interferire con l'attrito dei tergicristalli e renderli rumorosi.

**AVVERTENZA:** Non utilizzare acqua calda, detersivi o prodotti per la pulizia o solventi altamente alcalini o caustici, in special modo se contengono idrossidi. Evitare l'esposizione a saponi e a sostanze chimiche con pH superiore a 13. Se non si è sicuri del livello di pH, controllare l'etichetta del prodotto o chiedere allo staff dell'impianto di autolavaggio. I danni causati da un lavaggio improprio non sono coperti dalla garanzia.

**AVVERTENZA:** Se si utilizza un sistema di lavaggio a pressione, mantenere una distanza di almeno 12" (30 cm) tra la bocchetta e la superficie della Model X. Non puntare il getto d'acqua direttamente sui sensori di parcheggio (se in dotazione). Spostare continuamente la bocchetta e non concentrare il getto d'acqua su una sola zona.

**AVVERTENZA:** Non puntare il getto d'acqua direttamente sui finestrini, le portiere o le guarnizioni delle portiere né sui moduli elettronici o su cavi esposti.

**AVVERTENZA:** Per evitare danni da corrosione che potrebbero non essere coperti dalla garanzia, risciacquare tutte le tracce di sale stradale dal sottoscocca, dai passaruota e dai freni. Dopo aver lavato il veicolo, asciugare i freni guidando il veicolo per un breve tragitto e applicando i freni più volte.

**AVVERTENZA:** Evitare l'uso di indumenti aderenti o ruvidi, ad esempio guanti da lavaggio. Per la pulizia si consiglia di utilizzare un panno in microfibra di alta qualità.

**AVVERTENZA:** Se si utilizza un autolavaggio automatico, scegliere solo quelli di tipo touchless. Questi autolavaggi sono privi di componenti, come ad esempio le spazzole, che toccano le superfici della Model X.

**AVVERTENZA:** Per il lavaggio in un autolavaggio automatico, accertarsi che il veicolo sia bloccato. Evitare inoltre di utilizzare i comandi sul touchscreen che potrebbero provocare l'accidentale apertura delle portiere o dei vani bagagli durante il lavaggio del veicolo. Eventuali danni subiti non sono coperti dalla garanzia.

**AVVERTENZA:** Accertarsi che i tergicristalli non siano attivi prima di lavare la Model X per non rischiare di danneggiarli.

**AVVERTENZA:** Non utilizzare detersivi per ruote contenenti agenti chimici o prodotti per il prelavaggio. Si potrebbe danneggiare la finitura delle ruote.

**AVVERTENZA:** Non spruzzare liquido ad alta velocità, ad esempio utilizzando un sistema di lavaggio a pressione, verso la porta di ricarica durante la carica della Model X. L'inosservanza di queste precauzioni può causare lesioni gravi o danneggiare il veicolo, l'apparecchiatura di ricarica o la proprietà.

## Pulizia dell'interno

Ispezionare e pulire frequentemente gli interni per mantenerne l'estetica e prevenirne l'usura precoce. Se possibile, rimuovere immediatamente versamenti di liquidi e macchie. Per la pulizia generale, pulire le superfici interne con un panno morbido (ad esempio in microfibra) imbevuto di una miscela di acqua tiepida e un prodotto per la pulizia delicato e non detersivo (prima dell'uso, testare tutti i prodotti su una zona nascosta). Per evitare striature, asciugare immediatamente con un panno morbido privo di pelucchi.

### Cristalli interni

Non graffiare o utilizzare liquidi detersivi abrasivi sui cristalli o sulle superfici specchiate. Si potrebbe danneggiare la superficie riflettente del vetro e gli elementi riscaldanti sul lunotto.

### Airbag

Non lasciare che sostanze esterne entrino a contatto con la copertura degli airbag. Si potrebbe infatti influenzarne il corretto funzionamento.

### Cruscotto e superfici in plastica

Non lucidare la superficie superiore del cruscotto. Le superfici lucide sono riflettenti e il riflesso potrebbe interferire con la visuale del guidatore.

### Illuminazione interna

**NOTA:** La garanzia Tesla non copre danni causati da manutenzione impropria, compreso l'uso di soluzioni detersivi o utensili non raccomandati nel presente Manuale d'uso.

Non utilizzare saponi o soluzioni detersivi chimiche sugli elementi dell'illuminazione interna. Le comuni soluzioni e sostanze detersivi possono deteriorare le lenti o i componenti dell'illuminazione, provocando crepe e danni col passare del tempo. Se si desidera pulire gli elementi di illuminazione interna, Tesla raccomanda di utilizzare un panno morbido inumidito con acqua tiepida per eliminare delicatamente eventuale sporcizia o macchie. L'illuminazione interna include, a titolo esemplificativo ma non esaustivo, le seguenti luci (se in dotazione):

- Vano piedi
- Sottoporta
- Proiettori
- Luci di cortesia
- Ambiente

Se si desidera effettuare la pulizia degli interni con del sapone o con un prodotto per la pulizia delicato e non detergente, Tesla raccomanda per prima cosa di coprire tutti gli elementi dell'illuminazione con una qualche forma di protezione quale ad esempio:

- Tessuto.
- Nastro di mascheratura.
- Pellicola in plastica.
- Rivestimenti protettivi per interni auto.

## Sedili

**NOTA:** La garanzia Tesla non copre danni causati da manutenzione impropria, compreso l'uso di soluzioni detergenti o utensili non raccomandati nel presente Manuale d'uso.

I sedili del veicolo sono realizzati in pelle vegana sostenibile e personalizzata più morbida della vera pelle e tuttavia assai più duratura e resistente alle macchie. Tesla raccomanda di pulire e aspirare regolarmente l'interno del veicolo per mantenerne al meglio prestazioni e aspetto. È possibile acquistare un kit di pulizia multifunzionale tramite il [Tesla Shop](#).

Evitare il contatto con sostanze chimiche penetranti, inclusi alcuni cosmetici. Alcune sostanze possono causare danni, deterioramento o scolorimento col passare del tempo.

In caso di macchie e versamenti di liquidi generici, rimuovere tempestivamente i liquidi e i residui di sostanze chimiche dalle superfici interne. Inumidire un panno morbido (preferibilmente in microfibra) con acqua calda e sapone neutro e trattare delicatamente la macchia agendo con un movimento circolare. Quindi, asciugare con un panno morbido privo di pelucchi. Non asciugare con un getto d'aria. Qualunque sostanza diversa dal sapone potrebbe essere troppo aggressiva. L'uso di altri detergenti, disinfettanti, prodotti per la cura o la protezione non è consigliato.

Per sedili bianchi: Come ultima risorsa, inumidire un panno morbido (ad esempio in microfibra) con acqua calda e alcol isopropilico e trattare delicatamente la macchia agendo con un movimento circolare (NON utilizzare questo metodo sui sedili neri). Eliminare gli eventuali residui di alcol isopropilico con un panno morbido inumidito. L'uso aggressivo e prolungato di alcol isopropilico causa danni allo strato superiore del materiale di rivestimento facendo sì che le macchie compaiano più rapidamente e violando i termini di copertura della garanzia.

 **AVVERTENZA:** Non utilizzare prodotti contenenti alcol, candeggina (ipoclorito di sodio), additivi a base di agrumi, nafta o silicone. Non spruzzare alcuna sostanza spray direttamente sui sedili. Evitare che l'acqua penetri nel meccanismo delle cinture di sicurezza.

Vari indumenti, accessori e cosmetici possono contenere coloranti o oli che col passare del tempo potrebbero trasferirsi sui sedili. Tali macchie sono difficili da prevenire e non sempre possono essere eliminati in condizioni di sicurezza.

 **AVVERTENZA:** Non utilizzare coprisedili non originali Tesla reperibili in postvendita. I coprisedili possono causare macchie o danni ai sedili e potrebbero inibire la sensibilità dei sensori di presenza di un sedile o compromettere l'attivazione degli airbag.

Per i sedili in pelle, ricordare che la pelle è soggetta al trasferimento di colorante che potrebbe causare macchie, in particolare su pelle di colore chiaro. La pelle bianca e chiara è trattata con un rivestimento antimacchia. È sconsigliato l'uso di detergenti o pulitori per pelle disponibili in commercio poiché potrebbero macchiare o seccare la pelle.

## Moquette

Evitare di inumidire eccessivamente la moquette. Per zone particolarmente sporche, utilizzare un detergente diluito per tappezzeria.

## Cinture di sicurezza

Allungare le cinture per pulirle. Non utilizzare alcun tipo di detergente o agente di pulizia chimico. Asciugare le cinture in modo naturale, possibilmente lontano dalla luce diretta del sole, prima di riavvolgerle.

## Guarnizioni delle portiere

Pulire le guarnizioni delle portiere con un panno inumidito per rimuovere eventuali detriti. Il contatto tra i detriti in eccesso sulle guarnizioni delle portiere e le superfici circostanti può provocare danni. Non utilizzare salviette imbevute di alcol o prodotti chimici che possono danneggiare il rivestimento delle guarnizioni.





## Touchscreen e quadro strumenti

Pulire i touchscreen e il quadro strumenti con un panno morbido privo di pelucchi specificamente adatto per la pulizia di monitor e display. Non usare detergenti (quali i detergenti per vetri) o prodotti in gel a base di alcol (quali i disinfettanti per le mani) e non utilizzare un panno di pulizia bagnato o asciutto caricato staticamente (ad esempio panni in microfibra appena lavati). Attivare la Modalità Pulizia schermo per eseguire la pulizia del touchscreen anteriore senza attivare i pulsanti e cambiare le impostazioni. Toccare **Comandi > Display > Modalità pulizia schermo**. Il display si oscura per facilitare l'individuazione di macchie e polvere. Per uscire da questa modalità, tenere premuto **TENERE PREMUTO PER USCIRE**.

## Superfici cromate e in metallo

Paste lucidanti, detergenti abrasivi, prodotti in gel a base di alcol (quali i disinfettanti per le mani) e panni ruvidi possono danneggiare la finitura delle superfici cromate e in metallo.

## Precauzioni per la pulizia dell'interno

-  **AVVERTENZA:** L'utilizzo di solventi (compreso alcool), prodotti in gel a base di alcol (quali i disinfettanti per le mani), candeggina o prodotti o additivi a base di agrumi, nafta o silicone sui componenti interni può causare danni.
-  **AVVERTENZA:** Materiali con carica elettrostatica possono causare danni al touchscreen o al quadro strumenti.
-  **AVVERTENZA:** se vengono rilevati danni su un airbag o una cintura di sicurezza, contattare immediatamente Tesla.
-  **AVVERTENZA:** non lasciare che acqua, detersivi o tessuto penetrino nel meccanismo della cintura di sicurezza.
-  **AVVERTENZA:** L'esposizione a detersivi chimici può essere pericolosa e irritare pelle e occhi. Leggere e osservare le istruzioni fornite dal produttore del detersivo chimico.



## Lucidatura, ritocco e riparazione della carrozzeria

Per preservare l'aspetto della carrozzeria, è possibile trattare saltuariamente le superfici verniciate con un lucidante approvato contenente:

- Abrasivo molto delicato per rimuovere lo sporco dalla superficie senza rimuovere o danneggiare la vernice stessa.
- Composti riempitivi che riempiono i graffi e ne riducono la visibilità.
- Cera per garantire un rivestimento protettivo tra la vernice e gli agenti ambientali.

Verificare periodicamente che la vernice esterna non sia danneggiata. Trattare le scheggiature e i graffi più piccoli con un'apposita penna per ritocchi alla vernice (acquistabile presso Tesla, in base al paese). Utilizzare la penna dopo aver lavato la superficie, ma prima di applicare il lucidante o la cera.

Riparare eventuali scheggiature, incrinature o graffi causati dai sassi. Fare riferimento a <https://www.tesla.com/support/body-shop-support> per ulteriori informazioni sull'ubicazione dei centri di riparazione e sui servizi disponibili.

-  **AVVERTENZA:** non utilizzare paste abrasive, prodotti per il ripristino del colore o lucidanti con sostanze abrasive eccessivamente aggressive. Potrebbero corrodere la superficie e deteriorare irreparabilmente la vernice.
-  **AVVERTENZA:** non utilizzare lucidanti cromati o altri detersivi abrasivi.

## Utilizzo di un telo

Per preservare l'aspetto esterno della carrozzeria quando la Model X non è in uso, utilizzare un telo originale Tesla. I teli per auto possono essere acquistati online presso Tesla Shop.

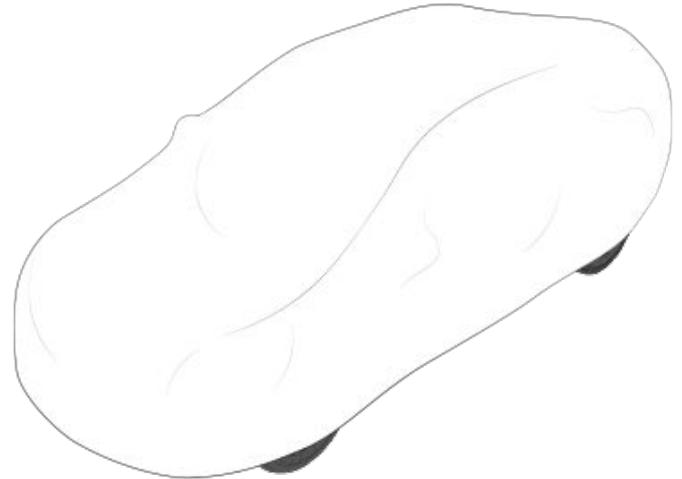

-  **AVVERTENZA:** utilizzare esclusivamente un telo per auto approvato da Tesla quando la Model X è in carica; in caso contrario la batteria potrebbe non raffreddarsi in modo adeguato durante la carica.

## Tappetini

Per prolungare la durata dei tappetini e facilitarne la pulizia, utilizzare quelli originali Tesla, disponibili online su <http://www.tesla.com>. Per una corretta manutenzione, pulire i tappetini a intervalli regolari e verificare che siano fissati correttamente. Se i tappetini risultano eccessivamente usurati, sostituirli.

-  **AVVERTENZA:** per evitare eventuali interferenze con i pedali, verificare che il tappetino sul lato conducente sia correttamente bloccato e non posizionare un ulteriore tappetino al di sopra di esso. I tappetini devono sempre essere appoggiati direttamente sulla superficie del veicolo e non su altri tappetini o coperture simili.





## Spazzole dei tergicristalli, getti e liquido lavacrystalli

### Rabbocco del liquido lavacrystalli per parabrezza

L'unico serbatoio nel quale è possibile aggiungere liquido è il serbatoio del liquido lavacrystalli per parabrezza, posizionato dietro il vano bagagli anteriore. Quando il livello è basso, sul quadro strumenti viene visualizzato un messaggio.

Per rabboccare il liquido lavacrystalli procedere come descritto di seguito:

1. Aprire il cofano.
2. Prima di aprire il tappo di riempimento, è necessario pulirlo per evitare che possa entrare sporcizia nel serbatoio.
3. Aprire il tappo.
4. Cercando di evitare versamenti, rabboccare il serbatoio fino a quando il livello del liquido è visibile appena al di sotto del collare del bocchettone di riempimento.

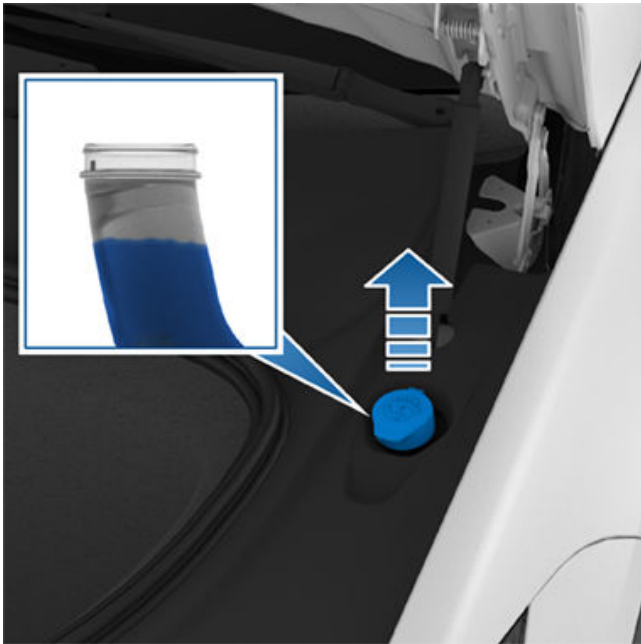

5. In caso di sversamenti, rimuovere immediatamente e lavare la zona interessata con acqua.
6. Reinstallare il tappo.

**NOTA:** alcune normative nazionali o locali limitano l'utilizzo di composti organici volatili (VOC). I VOC sono normalmente utilizzati come antigelo nel liquido lavacrystalli. Utilizzare un liquido lavacrystalli con contenuto VOC limitato solo se assicura una resistenza antigelo adeguata per tutti i climi in cui si utilizza la Model X.

**AVVERTENZA:** Utilizzare unicamente liquido lavacrystalli a base di etanolo adatto a veicoli. L'uso di sostanze diverse, ad esempio acqua non trattata, può causare la proliferazione batterica nel sistema di comando della climatizzazione, con conseguente possibile cattivo odore o potenziali danni non coperti dalla garanzia.

**AVVERTENZA:** Non aggiungere liquidi lavacrystallo formulati che contengono idrorepellenti o repellenti per insetti. Questi liquidi possono causare striature, sbavature e cigolii, o altri rumori.

**AVVERTENZA:** con temperature inferiori a 40° F (4° C), utilizzare un liquido lavacrystalli con antigelo. Nei climi freddi, l'utilizzo di un liquido lavacrystalli senza antigelo può compromettere la visibilità attraverso il parabrezza.

**AVVERTENZA:** Il liquido lavaparbrezza può irritare gli occhi e la pelle. Leggere e osservare le istruzioni fornite dal produttore del liquido lavacrystalli.

### Controllo e pulizia delle spazzole tergicristallo

Pulire periodicamente il bordo delle spazzole tergicristallo e verificare che la gomma non sia danneggiata, rotta o ruvida. Se danneggiata, sostituire la spazzola immediatamente per evitare danni al cristallo e migliorare la visibilità.

Gli agenti contaminanti sul parabrezza o sulle spazzole del tergicristallo possono ridurre l'efficacia delle spazzole stesse. Per agenti contaminanti si intendono anche ghiaccio, cera spray degli autolavaggi, liquido lavacrystalli con repellente per insetti e/o idrorepellente, escrementi di uccelli, resine di alberi e altre sostanze organiche.

Per la pulizia, procedere come descritto di seguito:

- Pulire il tergicristallo e le spazzole con liquido lavacrystalli, alcol isopropilico (strofinare) o un detergente per vetri non abrasivo approvato per l'uso su cristalli e gomme di autovetture. Prodotti non adeguati possono causare danni o sbavature e creare riflessi sul parabrezza.
- Sollevare il braccio del tergicristallo dal parabrezza, a una distanza sufficiente per accedere alle spazzole. Non sollevare il braccio del tergicristallo oltre la posizione prevista.

Se i tergicristalli non puliscono bene il parabrezza dopo la pulizia, sostituirli.

**NOTA:** Tergicristalli non efficienti possono comportare una visibilità ridotta alle telecamere sul parabrezza, con conseguente possibili prestazioni ridotte o indisponibilità delle funzioni dell'Autopilot. Per ulteriori informazioni, vedere [Telecamere a pagina 19](#) e fare riferimento ad Autopilot [Limitazioni e avvertenze a pagina 159](#).

### Sostituzione delle spazzole tergicristallo

Per prestazioni ottimali, sostituire le spazzole dei tergicristalli almeno una volta l'anno. Le spazzole di ricambio devono soddisfare i seguenti criteri:

- La spazzola lato conducente deve essere lunga 26 pollici (650 mm) e quella sul lato passeggero deve essere da 21 pollici (530 mm).



- Assicurarsi che il connettore della spazzola di ricambio sia lo stesso di quella originale. Se il connettore è diverso, la spazzola di ricambio potrebbe non fissarsi al braccio del tergicristallo del veicolo.

È possibile acquistare delle spazzole tergicristallo di ricambio presso il [Tesla Shop](#).

**NOTA:** installare solo spazzole di ricambio identiche a quelle originali. L'uso di spazzole non adatte può danneggiare l'impianto dei tergicristalli e il parabrezza.

**NOTA:** Il sistema di lavaggio dei tergicristalli è un componente integrato nelle spazzole sulla Model X.

Per sostituire le spazzole dei tergicristalli, procedere come descritto di seguito:

1. Innestare la marcia di stazionamento e disattivare i tergicristalli.
2. Toccare **Comandi > Assistenza > Modalità di manutenzione dei tergicristalli** per spostare i tergicristalli sulla posizione di manutenzione.
3. Sollevare il braccio del tergicristallo dal parabrezza, a una distanza sufficiente per accedere alle spazzole.  
 **AVVERTENZA:** Le spazzole tergicristallo non si bloccano in posizione sollevata. Non sollevare il braccio del tergicristallo oltre la posizione prevista.

4. Premere le due linguette per rilasciare la spazzola dal braccio del tergicristallo.  
 **AVVERTENZA:** La spazzola del tergicristallo è ancora collegata al flessibile del lavacrystallo e non può essere ancora rimossa.

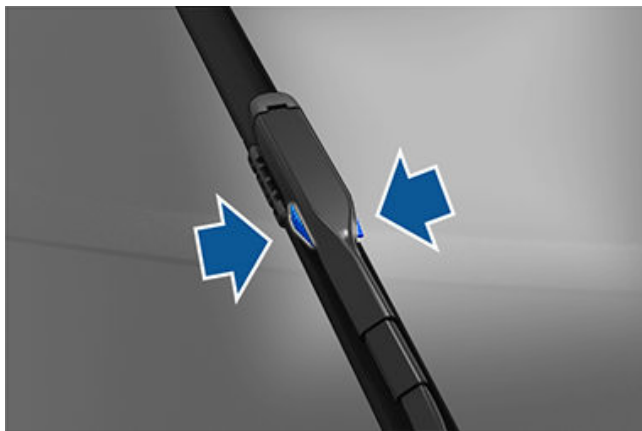

5. Collocare un panno tra il braccio del tergicristallo e il parabrezza per evitare che quest'ultimo venga graffiato o rotto.
6. Scollegare il flessibile del lavacrystallo dalla spazzola, facendo attenzione ad evitare fuoriuscite di liquido lavacrystallo.



7. Tenere il braccio del tergicristallo e premere la linguetta di blocco facendo scorrere la spazzola verso il basso.
8. Inserire completamente il flessibile del lavacrystallo sull'ugello della nuova spazzola.
9. Allineare la nuova spazzola sul braccio del tergicristallo e farla scivolare verso l'estremità del braccio fino a bloccarla in posizione.  
 **AVVERTENZA:** Assicurarsi che la nuova spazzola sia bloccata in sede e che non si muova. Eseguire un test di trazione e pressione per verificarlo. Se la spazzola non è bloccata in sede (si avverte uno scatto), potrebbe staccarsi durante l'uso e provocare gravi danni.
10. Disinserire la Modalità di manutenzione dei tergicristalli per riportare il tergicristallo in posizione normale.

## Getti del lavacrystallo

In caso di blocco di un getto del lavacrystallo, utilizzare un filo sottile per rimuovere eventuali ostruzioni dal getto.

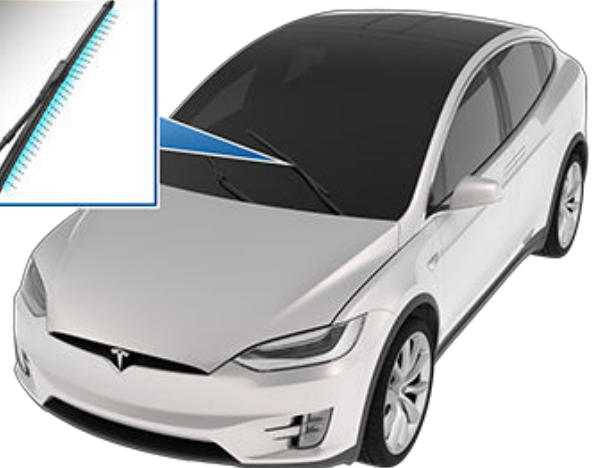

-  **AVVERTENZA:** non azionare i tergicristalli durante la pulizia della Model X. Il liquido lavaparcheggio può irritare gli occhi e la pelle. Leggere e attenersi alle istruzioni del produttore del liquido lavacrystallo.



# Sollevamento

Per sollevare la Model X, attenersi alla seguente procedura. Assicurarsi che qualsiasi officina di riparazione non Tesla sia a conoscenza delle presenti istruzioni, inclusi i punti di sollevamento e le avvertenze.

1. Posizionare la Model X al centro tra i punti di sollevamento.
2. Se la Model X è dotata di sospensioni pneumatiche, il livellamento è automatico anche quando il veicolo è in modalità di "riposo" e il touchscreen è spento (vedere [Modalità Cric a pagina 238](#)). Impostare le sospensioni come descritto di seguito tramite il touchscreen:
  - Toccare **Comandi > Sospensioni**.
  - Premere il pedale del freno, quindi toccare **Molto alte** per innalzare al massimo l'altezza delle sospensioni.
  - Per disattivare la funzione di livellamento automatico, toccare **Comandi > Assistenza > Modalità Cric**.
3. Chiudere le portiere Falcon Wing.
4. Posizionare i bracci di sollevamento imbottiti sotto gli appositi punti di sollevamento della carrozzeria mostrati in figura.

 **AVVERTENZA: NON** posizionare i bracci di sollevamento imbottiti sotto la batteria o sotto le guide laterali.

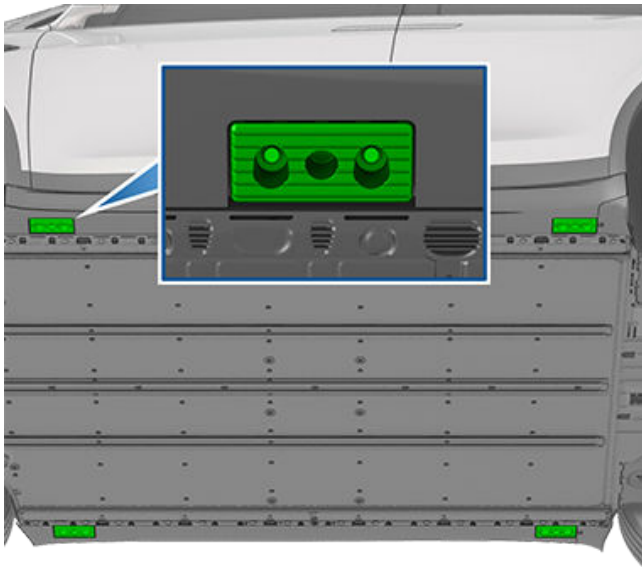



5. Regolare l'altezza e la posizione dei bracci di sollevamento imbottiti e assicurarsi che siano posizionati correttamente.
6. Sollevare il dispositivo di sollevamento all'altezza desiderata con l'aiuto di un'altra persona, assicurandosi che i bracci imbottiti rimangano nelle posizioni corrette.
7. Inserire i blocchi di sicurezza, se presenti. Seguire le istruzioni fornite dal produttore del dispositivo di sollevamento.
8. Dopo aver abbassato il veicolo, disinserire la Modalità Cric toccando **Comandi > Assistenza**.

 **AVVERTENZA:** Il sistema delle sospensioni pneumatiche regola automaticamente il livello delle sospensioni anche quando il veicolo è in modalità di "riposo" e il touchscreen è spento. È **NECESSARIO** disattivare questo sistema attivando la modalità Cric prima di sollevare il veicolo. Se non si disattivano le sospensioni pneumatiche, la Model X potrebbe provare a livellarsi automaticamente, causando gravi danni o lesioni personali anche letali.

 **AVVERTENZA:** Non sollevare la Model X mentre il cavo di ricarica è collegato, anche se la carica non è in corso.

 **AVVERTENZA:** Non lavorare al di sotto di un veicolo che non sia correttamente sostenuto. La mancata osservanza di questa precauzione potrebbe causare danni, lesioni gravi o letali.

 **AVVERTENZA:** È responsabilità dell'utente prestare attenzione al veicolo e all'area circostante. Per evitare danni, verificare che l'area sia libera quando si solleva e si abbassa la Model X e che le portiere, il cofano anteriore e il portellone siano chiusi.

 **AVVERTENZA:** **NON** eseguire il sollevamento dalla batteria o dalle guide laterali. Posizionare i bracci di sollevamento imbottiti esclusivamente sotto gli appositi punti di sollevamento della carrozzeria. Le posizioni mostrate sono i soli punti di sollevamento approvati per la Model X. Il sollevamento da altri punti può danneggiare il veicolo. I danni causati dal sollevamento non corretto della Model X non sono coperti dalla garanzia.

## Modalità Cric

 **AVVERTENZA:** La mancata abilitazione della Modalità Cric può determinare il livellamento automatico del veicolo, con conseguenti danni, lesioni gravi o letali.

Se la Model X è dotata di sospensioni pneumatiche, il livellamento è automatico anche quando il veicolo è in modalità di "riposo" e il touchscreen è spento. Per evitare danni durante il sollevamento del veicolo, per disattivare il livellamento automatico è necessario attivare la modalità Cric. La modalità Cric impedisce il livellamento automatico delle sospensioni.

**NOTA:** La Modalità Cric potrebbe essere attivata inaspettatamente in situazioni in cui il peso del veicolo è supportato da un oggetto, ad esempio il paraurti del veicolo poggia sul bordo del marciapiede.



## Parti, accessori e modifiche

Utilizzare solo parti e accessori originali Tesla. Tesla esegue test rigorosi sulle parti per garantirne l'idoneità, la sicurezza e l'affidabilità. Acquistare tali parti da Tesla, dove sono installate in maniera professionale e dove è possibile ricevere consulenza da parte di esperti in merito a eventuali modifiche da apportare alla Model X. Gli accessori sono disponibili per l'acquisto presso i Tesla Store oppure online all'indirizzo [www.tesla.com](http://www.tesla.com).

**NOTA:** L'aggiunta di accessori al veicolo potrebbe ripercuotersi sull'autonomia prevista, sulle dimensioni del veicolo ecc.

**NOTA:** Alcuni accessori potrebbero non essere disponibili nella propria area.

Tesla non è in grado di valutare le parti prodotte da altri distributori e, pertanto, declina qualsiasi responsabilità qualora vengano utilizzate parti non Tesla sulla Model X.

 **AVVERTENZA:** L'installazione di parti e accessori non approvati o l'esecuzione di modifiche non approvate può influenzare le prestazioni della Model X e la sicurezza dei passeggeri. Eventuali danni causati dall'utilizzo o dall'installazione di parti non approvate o risultanti da modifiche non approvate, non sono coperti dalla garanzia.

 **AVVERTENZA:** Tesla declina qualsiasi responsabilità per morte, lesioni personali o danni verificatisi a seguito dell'utilizzo o dell'installazione di accessori non approvati o di modifiche non approvate.

## Riparazioni alla carrozzeria

In caso di incidente, contattare Tesla o una carrozzeria approvata da Tesla per assicurare una riparazione con parti originali Tesla per la Model X. Tesla ha selezionato e approvato delle carrozzerie che soddisfano rigidi requisiti in materia di formazione, apparecchiature, qualità e soddisfazione del cliente.

Alcune officine di riparazione e società assicurative potrebbero suggerire l'utilizzo di apparecchiature non originali o parti rigenerate per ridurre i costi. Tali parti non soddisfano tuttavia gli elevati standard di qualità, idoneità e resistenza alla corrosione di Tesla. Inoltre, le apparecchiature non originali e le parti rigenerate (ed eventuali danni o guasti che potrebbero causare) non sono coperte dalla garanzia.

## Uso dei transponder RFID

Quando si applica un transponder RFID (utilizzato da molti sistemi di gestione automatica dei pedaggi) all'interno della Model X, posizionare il transponder vicino all'area più alta del parabrezza. Questa posizione garantisce un funzionamento ottimale e riduce al minimo l'ostruzione della visuale durante la guida. Fare riferimento alle istruzioni fornite dal produttore dell'RFID per il posizionamento specifico del transponder.



## Kit di riparazione provvisoria degli pneumatici

È possibile acquistare un kit di riparazione provvisoria degli pneumatici tramite il [Tesla Shop](#).

### AVVERTENZA:

- Non guidare con uno pneumatico sgonfio.
- Non rimuovere eventuali corpi estranei incastrati in uno pneumatico.
- Non lasciare il compressore acceso per più di 20 minuti consecutivi.
- Non guidare a velocità sostenuta o per periodi di tempo prolungati. La riparazione provvisoria è studiata per poter condurre immediatamente e in sicurezza il veicolo presso un centro di riparazione pneumatici. La guida di un veicolo con pneumatici riparati provvisoriamente per periodi di tempo prolungati potrebbe causare danni o lesioni gravi.

 **AVVERTENZA:** Seguire tutte le indicazioni e le avvertenze riportate sul kit di gonfiaggio degli pneumatici.

## Riparazione degli pneumatici

Il kit di gonfiaggio pneumatici costituisce solo una riparazione provvisoria. È infatti necessario riparare o sostituire il prima possibile lo pneumatico danneggiato. Per forature superiori a 6 mm (1/4"), gravi danni al battistrada, spalle danneggiate, pneumatici squarciati o fuorusciti dal cerchio, contattare l'assistenza stradale. Per riparare provvisoriamente uno pneumatico:

1. Parcheggiare il veicolo in un luogo sicuro e aperto.
2. Assicurarsi che il compressore sia spento.
3. Rimuovere il cappuccio della valvola dello pneumatico forato del veicolo e collegare il tubo trasparente del sigillante all'apertura della valvola.



4. Inserire la spina elettrica in una delle prese a bassa tensione del veicolo.
5. Ruotare il selettore sull'icona dello pneumatico e procedere all'accensione. Dopo che il sigillante è fluito correttamente nello pneumatico, il manometro mostra la pressione corrente dello pneumatico. La pressione ideale è indicata sul montante della portiera lato conducente del veicolo. Trascorsi alcuni minuti, assicurarsi che il manometro mostri la pressione ideale dello pneumatico prima di proseguire.

**NOTA:** Se il manometro indica ancora una pressione inferiore a 22 PSI (1,5 bar) dopo 15 minuti di funzionamento continui, scollegare il tubo trasparente del sigillante e riavvitare il cappuccio della valvola dello pneumatico. Guidare il veicolo per qualche metro per permettere al sigillante di distribuirsi all'interno dello pneumatico. Parcheggiare la Model X e provare ad eseguire di nuovo i punti da 2 a 5. Se in questo modo non si risolve il problema, contattare l'Assistenza stradale Tesla.

6. Spegner il kit e scollegare il tubo dallo pneumatico. Riavvitare il cappuccio della valvola dello pneumatico.
7. Guidare il veicolo entro il limite di velocità indicato (mostrato sull'adesivo del kit di riparazione degli pneumatici) senza accelerare o frenare bruscamente. Dopo aver guidato il veicolo per 10 minuti circa, parcheggiarlo di nuovo in un luogo sicuro e aperto. Procedere al gonfiaggio dello pneumatico (o degli pneumatici) ora che il sigillante si è distribuito all'interno.

 **AVVERTENZA:** Il liquido sigillante è efficiente a temperature comprese tra -40°C (-40°F) e 50°C (122° F). Non utilizzare il sigillante liquido dopo la data di scadenza indicata sull'etichetta. Vedere [Sostituzione della bomboletta a pagina 241](#) per ulteriori informazioni sulla sostituzione di una bomboletta usata o scaduta.





## Gonfiaggio degli pneumatici

1. Assicurarsi che il compressore per pneumatici sia spento.
2. Ruotare l'interruttore sull'icona a pompa.
3. Inserire la spina elettrica in una delle prese a bassa tensione del veicolo.
4. Rimuovere il cappuccio della valvola dello pneumatico e collegare il tubo di gonfiaggio nero all'apertura della valvola.



5. Smaltire adeguatamente la bomboletta vuota secondo le normative locali.

5. Accendere il compressore finché esso non raggiunge la pressione ideale indicata sul montante della portiera lato conducente del veicolo.
6. Rimuovere il tubo di gonfiaggio nero e rimontare il cappuccio della valvola dello pneumatico.
7. Spegnerne il compressore e riporlo in un luogo asciutto e sicuro.

## Sostituzione della bomboletta

1. Acquistare i ricambi dal produttore oppure online sul sito Web <https://shop.tesla.com/>.
2. Rimuovere la bomboletta usata staccando il tubo trasparente del sigillante e mettendolo da parte.
3. Premere il pulsante di sgancio rosso mentre si solleva la bomboletta per staccarla.
4. Inserire la nuova bomboletta premendola saldamente nell'involucro. Riagganciare il tubo trasparente del sigillante. Annotare la data di scadenza della nuova bomboletta.





## Manutenzione fai da te

---

Informazioni su come eseguire semplici procedure fai da te, come la sostituzione delle spazzole dei tergicristalli e i filtri abitacolo, oppure l'installazione del kit pellicola protettiva della vernice. Vedere <https://www.tesla.com/support/do-it-yourself-guides>) per le istruzioni, le animazioni e i video relativi a tali procedure.

**NOTA:** A seconda della regione e delle specifiche di configurazione del veicolo, alcune parti e procedure potrebbero non essere disponibili. Quando si accede al sito <https://www.tesla.com/support/do-it-yourself-guides>), selezionare il proprio veicolo, la propria regione e/o la propria lingua per consultare un elenco aggiornato di parti e accessori disponibili.

 **AVVERTENZA:** Le procedure descritte devono essere effettuate in un'area asciutta e ben illuminata. Per la propria sicurezza, eseguire una procedura solo se ci si sente in grado di farlo, attenendosi sempre alle istruzioni fornite.



## Numero di identificazione del veicolo

Il VIN è riportato nelle seguenti posizioni:

- Toccare **Comandi > Software**.
- Stampato su una piastrina situata sulla parte superiore del cruscotto. È visibile attraverso il parabrezza.
- Stampato sul telaio, sotto il rivestimento soglia, sulla portiera lato passeggero. Per rimuovere il rivestimento soglia, fare delicatamente leva verso l'alto utilizzando un utensile a lama utensile.

**NOTA:** Sui veicoli prodotti tra circa il 2 giugno 2016 e il 28 febbraio 2017, il VIN è stampigliato sul telaio.

**!** **AVVERTENZA:** Si consiglia di non smontare il rivestimento soglia per vedere il VIN, perché si potrebbe danneggiare. il pannello rivestimento soglia è fissato in sede con clip estremamente delicate che si rompono con facilità. i danni causati rimuovendo il rivestimento soglia non sono coperti da garanzia.

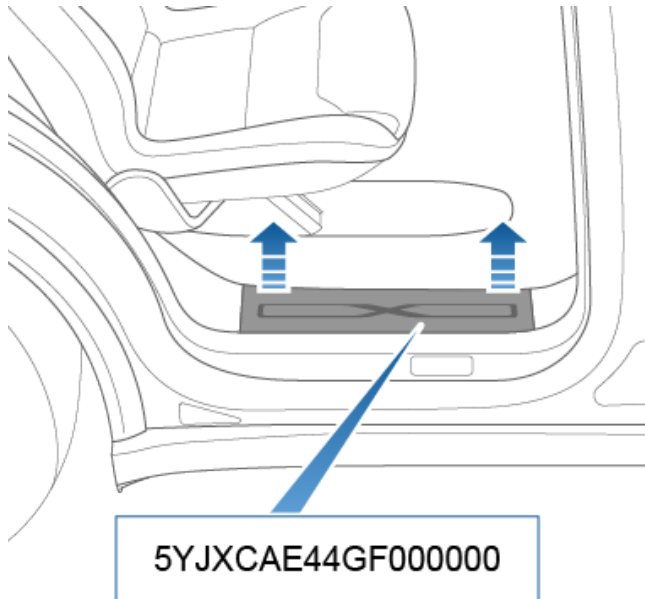

5YJXCAE44GF000000

## Targhetta di controllo delle emissioni

La targhetta è collocata sul lato di apertura del portellone.

**NOTA:** Per i veicoli anno modello 2022 o successivi, l'etichetta sul controllo delle emissioni si trova ora all'interno del cofano anteriore e potrebbe non corrispondere all'etichetta mostrata.





# Caricamento del veicolo

## Targhette del veicolo

È importante comprendere la misura originale e la pressione degli pneumatici del veicolo e Classificazione peso lordo del veicolo (GVWR) e classificazione peso lordo dell'asse (GAWR). Queste informazioni sono riportate su due targhette presenti sulla Model X.

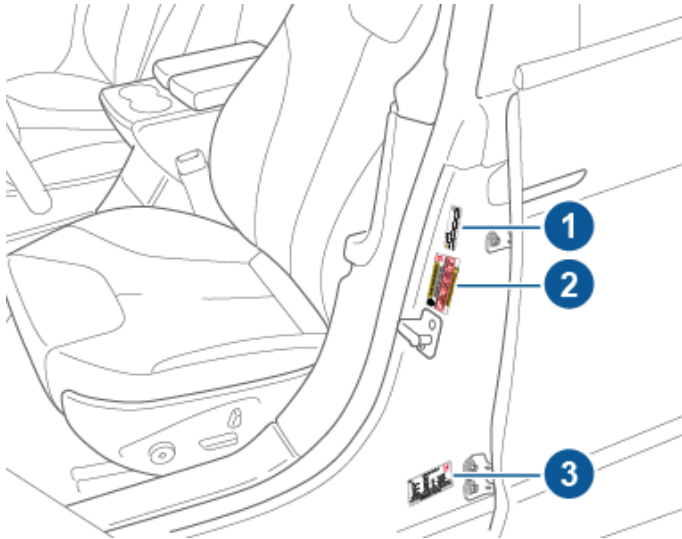

1. Etichetta di traino (se in dotazione)
2. Targhetta delle informazioni relative a pneumatici e carico
3. Targhetta di certificazione del veicolo

**NOTA:** La funzione di traino è disponibile solo se la Model X è dotata del pacchetto di traino.

- AVVERTENZA:** non sovraccaricare la Model X per evitare di compromettere le prestazioni in frenata e la manovrabilità, con conseguenti rischi per la sicurezza personale o danni al veicolo.
- AVVERTENZA:** non conservare grandi quantità di liquidi nella Model X. I versamenti di liquidi di grande portata possono causare difetti nel funzionamento dei componenti elettrici.

## Etichetta di traino

**NOTA:** In base alla data di produzione del veicolo, sulla Model X potrebbe essere presente o meno l'etichetta di traino.

La funzione di traino è disponibile solo se la Model X è dotata del pacchetto di traino. Se il veicolo è dotato del pacchetto di traino, sull'etichetta di traino si raccomanda di fare riferimento al manuale d'uso per le pressioni a cui devono essere gonfiati gli pneumatici durante il traino di un rimorchio. Non utilizzare le pressioni indicate sulla targhetta delle informazioni degli pneumatici. Consultare invece l'argomento "Traino di un rimorchio" nella sezione Guida del manuale d'uso a schermo.

**IMPORTANT!**  
 For towing and high speed driving, please refer to owner's manual for tire inflation pressure requirements.

## Targhetta delle informazioni relative a pneumatici e carico

- Numero massimo di sedute per gli occupanti.
- Peso massimo di capacità del veicolo.
- Dimensione degli pneumatici originali.
- Pressioni di gonfiaggio a freddo degli pneumatici anteriori e posteriori originali. Tali pressioni sono consigliate per ottimizzare la guida e la manovrabilità.

**Formato della targhetta:**

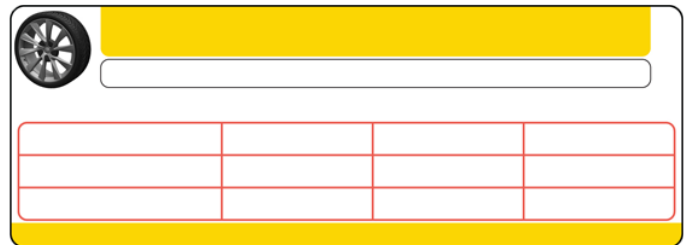

Non modificare tale etichetta, anche qualora in futuro si dovessero utilizzare pneumatici differenti.

**NOTA:** se la Model X viene caricata alla massima capacità, verificare accuratamente tutti gli pneumatici e accertarsi che siano gonfiati ai livelli di pressione consigliati.

- AVVERTENZA:** Le pressioni indicate sull'etichetta delle informazioni relative a pneumatici e carico **NON SI APPLICANO** al traino di un rimorchio. Durante il traino di un rimorchio, le pressioni devono essere aumentate. Per informazioni sulle pressioni degli pneumatici da utilizzare durante il traino, vedere [Traino e accessori a pagina 105](#).

## Targhetta di certificazione del veicolo

Sulla targhetta di certificazione del veicolo sono riportate le seguenti informazioni:

- GVWR - Classificazione peso lordo del veicolo. La massa totale massima consentita della Model X. Tale valore include il peso della Model X dotata delle opzioni più pesanti selezionabili dalla fabbrica, di tutti i passeggeri, dei liquidi e del carico.
- GAWR FRT e GAWR RR - classificazione del peso lordo dell'asse anteriore e posteriore. Il GAWR è il peso massimo distribuito che ogni asse è in grado di sostenere.



 **AVVERTENZA:** per impedire danni, non caricare la Model X in modo che sia più pesante rispetto al valore GVWR o superi i singoli pesi GAWR.

## Procedura per stabilire il limite di carico corretto

1. Individuare la dicitura "The combined weight of occupants and cargo should never exceed XXX kg or XXX lb" sulla targhetta del veicolo.
2. Determinare il peso combinato del conducente e dei passeggeri che saranno trasportati nel veicolo.
3. Sottrarre il peso combinato del conducente e dei passeggeri da XXX kg o XXX lb.
4. Il valore risultante equivale alla capacità di carico totale disponibile per carichi e bagagli. Ad esempio, se il valore "XXX" equivale a 1400 lb e nel veicolo vengono trasportati cinque passeggeri che pesano 150 lb, il valore della capacità di carico totale disponibile è pari a 650 lb. (1400-750 (5 × 150) = 650 lb.)
5. Determinare il peso combinato del carico e dei bagagli caricati sul veicolo. Per motivi di sicurezza, tale valore non deve essere superiore alla capacità di carico totale disponibile per carichi e bagagli calcolata al punto 4.
6. Se si utilizza il veicolo per trainare un rimorchio, il peso di tale rimorchio viene trasferito al veicolo. Consultare il presente manuale per stabilire in che modo ciò riduce la capacità di carico totale disponibile per carichi e bagagli.

 **AVVERTENZA:** I vani bagagli sono i luoghi preferiti per il trasporto degli oggetti. In caso di collisione, brusca frenata o svolta repentina, eventuali oggetti non bloccati all'interno dell'abitacolo potrebbero causare lesioni agli occupanti.



# Dimensioni

## Dimensioni esterne

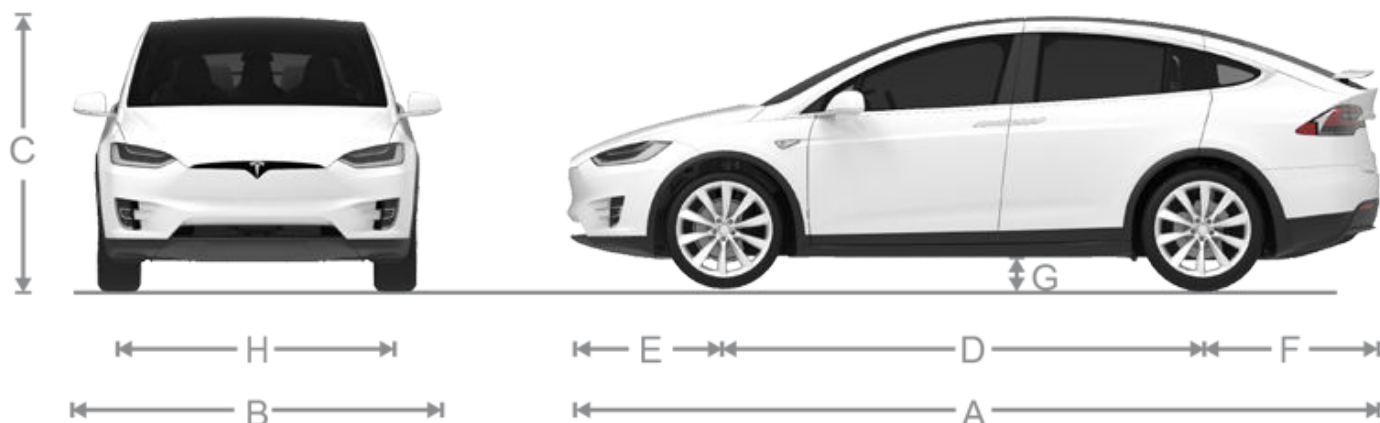

A	Lunghezza complessiva	198,9 poll.	5.052 mm
B	Larghezza complessiva (inclusi specchietti retrovisori)	89,4 poll	2.271 mm
	Larghezza complessiva (inclusi specchietti retrovisori chiusi)	81,6 poll	2.072 mm
	Larghezza complessiva (esclusi specchietti retrovisori)	78,7 poll	1.999 mm
C	Altezza complessiva	66 poll.*	1.684 mm*
D	Interasse	116,7 poll.	2.965 mm
E	Sporgenza - davanti	38,9 poll.	989 mm
F	Sporgenza - dietro	43,2 poll.	1.098 mm
G	Altezza da terra:		
	Standard, con protezioni inferiori	7 poll.	171 mm
	Standard, senza protezioni inferiori	7 poll.	183 mm
	Molto alta, con protezioni inferiori	8 poll.	211 mm
	Molto alta, senza protezioni inferiori	9 poll.	223 mm
H	Carreggiata - Anteriore	67,1 poll.	1.705 mm
	Carreggiata - Posteriore	67,3 poll.	1.710 mm

\*I valori sono approssimativi. Le dimensioni possono variare a seconda delle opzioni del veicolo e di vari altri fattori.

\*\*La carreggiata del veicolo si basa sulle misure al centro della ruota.

**⚠ AVVERTENZA:** A seconda della configurazione (come il tipo di ruote scelte), il portellone del veicolo può aprirsi fino a un'altezza di circa 8 piedi (2,5 metri). Vedere [Regolazione dell'altezza di apertura del portellone a pagina 30](#) per regolare l'altezza di apertura del portellone ed evitare che urti eventuali soffitti bassi o altri oggetti.

## Dimensioni interne

Spazio per la testa	Anteriore Posteriore Terza fila	41,7 poll. 40,9 poll. 37,1 poll.	1.059 mm 1.039 mm 942 mm
---------------------	---------------------------------------	--	--------------------------------



Spazio per le gambe	Anteriore	41,2 poll.	1.046 mm
	Posteriore	38,4 poll.	975 mm
	Terza fila	32,7 poll.	831 mm
Spazio per le spalle	Anteriore	60,7 poll.	1.542 mm
	Posteriore	56,8 poll.	1.442 mm
	Terza fila	40 poll.	1.016 mm
Spazio per i fianchi	Anteriore	55,6 poll.	1.412 mm
	Posteriore	59 poll.	1.498 mm
	Terza fila	38,5 poll.	978 mm

## Capacità bagagliaio

	Vano bagagli anteriore	Posteriore*	Totale
<b>Veicoli a sette posti</b>	6,6 piedi cubi (187 l)	76,5 piedi cubi (2166 l)**	83,1 piedi cubi (2353 l)
<b>Veicoli a sei posti</b>	6,6 piedi cubi (187 l)	70,7 piedi cubi (2002 l)**	77,3 piedi cubi (2189 l)
<b>Veicoli a cinque posti</b>	6,6 piedi cubi (187 l)	81,2 piedi cubi (2299,5 l)**	87,8 piedi cubi (2486,5 l)

\* Massima capacità bagagliaio dietro i sedili della fila anteriore. Include il vano carichi di 12,6 piedi cubi (357 l) nel vano bagagli posteriore (area retrostante la terza fila di sedili, se in dotazione).

\*\* Seconda fila di sedili completamente in avanti e/o reclinata.





## Tipo di motore

Motore	Specifiche
Motore anteriore	Motore sincrono a magneti permanenti CA, raffreddato a liquido, con variatore di frequenza
Motore posteriore	Motore a induzione CA, raffreddato a liquido, con variatore di frequenza
Tensione nominale	320 V

## Trasmissione

Tipo	Specifiche
Tipo	Marcia fissa a una velocità
Rapporto finale complessivo	Motori di dimensioni ridotte: 9,0:1 Motori di grandi dimensioni: 9,7:1
Retromarcia	Direzione del motore inversa, limitata a 15 mph (24 km/h)

## Sterzo

Sterzo	Specifiche
Tipo	Cremagliera e pignone a rapporto variabile con servosterzo elettronico, sensibile alla velocità
Numero di giri da blocco a blocco	2,33
Diametro di sterzata alle ruote	40,3 ft/12,3 m

## Freni

Freni	Specifiche
Tipo	Sistema ABS a trazione integrale con distribuzione elettronica della forza frenante, controllo della stabilità integrato avanzato e sistema di frenata rigenerativa attuato dal pedale dell'acceleratore
Diametri dei rotori (ventilati)	Anteriore: 13,98"/355 mm Posteriore: 14,37"/365 mm
Spessore rotore anteriore	Nuovo: 1,26"/32 mm Limite di servizio: 1,18"/30 mm
Spessore rotore posteriore	Nuovo: 1,10"/28 mm Limite di servizio: 1,02"/26 mm
Spessore pastiglie dei freni anteriori (esclusa piastra di supporto)	0,346"/8,8 mm
Spessore pastiglie dei freni posteriori (esclusa piastra di supporto)	0,354"/9 mm



Freni	Specifiche
Freno di stazionamento	Pinze freno di stazionamento ad azionamento elettrico
Coppia di attrito del disco dei freni	Anteriore: 0,31"/8 mm
	Posteriore: 0,28"/7 mm

## Sospensioni

Sospensioni	Specifiche
Anteriore	Braccio doppio indipendente del perno virtuale
Posteriore	Braccio doppio indipendente del perno virtuale

## Batteria - Bassa tensione

Batteria - Bassa tensione	Specifiche
Potenza	33 ampere ora o superiore
Tensione e polarità	Bassa tensione massa negativa (-)

## Batteria: alta tensione

Batteria: alta tensione	Specifiche
Tipo	Ioni di litio (Li-ion) raffreddati a liquido
Intervallo di temperatura	Non esporre la Model X a una temperatura ambiente superiore a 60 °C o inferiore a -30 °C per più di 24 ore di seguito.



## Specifiche dei cerchi (fabbrica)

Tipo di cerchio	Misura	Compensazione
20" - Quattro stagioni - Anteriore	20 x 9.0J	1,575" (40 mm)
20" Quattro stagioni - Posteriore	20 x 9.5J	1,378" (35 mm)
20" - Estivo - Anteriore	20 x 9.0J	1,575" (40 mm)
20" Estivo - Posteriore	20 x 10.0J	1,378" (35 mm)
22" Estivo - Anteriore	22 x 9.0J	1,575" (40 mm)
22" - Estivo - Posteriore	22 x 10.0J	1,378" (35 mm)
Coppia dadi ad alette		129 lb. ft (175 Nm)
Dimensione chiave dadi ad alette		21 mm

**NOTA:** Per informazioni dettagliate su come sollevare la Model X, vedere [Sollevamento a pagina 238](#).

## Specifiche degli pneumatici (fabbrica)

Tipo di pneumatico	Misura	Indice di carico / velocità
20" - Continental - Anteriore	265/45R20	108 / V
20" - Continental - Posteriore	275/45R20	110 / V
22" - Continental, Goodyear o Pirelli - Anteriore	265/35R22	102 / W
22" - Continental, Goodyear o Pirelli - Posteriore	285/35R22	106 / W
Consultare le pressioni degli pneumatici sulla targhetta delle informazioni relative a pneumatici e carico. Tale targhetta si trova sul montante della portiera del conducente ed è visibile quando la portiera del conducente è aperta (vedere <a href="#">Mantenimento della pressione degli pneumatici a pagina 225</a> ).		
Gli pneumatici invernali possono essere acquistati presso un centro di assistenza Tesla o potrebbero essere disponibili per l'acquisto sul sito Web di Tesla.		

## Significato dei codici riportati sugli pneumatici

Per legge, i produttori di pneumatici devono riportare informazioni standardizzate sul lato degli pneumatici. Queste informazioni identificano e descrivono le caratteristiche essenziali dello pneumatico. Forniscono inoltre il numero di identificazione dello pneumatico (TIN) per la certificazione degli standard di sicurezza e in caso di richiamo.



**NOTA:** Gli pneumatici approvati da Tesla sono riconoscibili dal "contrassegno T" sulla spalla (per esempio T0, T1, T2), sono progettati appositamente per i veicoli Tesla e offrono prestazioni, sicurezza, affidabilità e durata ottimizzate. Per ulteriori informazioni sugli pneumatici sostitutivi approvati da Tesla, consultare il [Manuale di manutenzione](#).

1. **Categoria dello pneumatico:** La lettera P indica che lo pneumatico è adatto per veicoli passeggeri.
2. **Larghezza dello pneumatico:** Questo numero di 3 cifre indica la larghezza in millimetri dello pneumatico da spalla a spalla.
3. **Rapporto larghezza/altezza:** Questo numero a 2 cifre indica l'altezza laterale come percentuale della larghezza del battistrada. Se la larghezza del battistrada è pari a 205 mm e il rapporto larghezza/altezza è pari a 50, l'altezza del battistrada è di 102 mm.
4. **Struttura dello pneumatico:** La lettera R indica che lo pneumatico ha una struttura radiale.
5. **Diametro del cerchio:** Questo numero di 2 cifre indica il diametro del cerchio espresso in pollici.
6. **Indice di carico:** Questo numero a 2 o 3 cifre corrisponde al peso che ciascuno pneumatico è in grado di sostenere. Questo numero non è sempre riportato.



## Cerchi e pneumatici

---

7. **Classificazione della velocità:** Quando riportata, indica la velocità massima (in mph) alla quale è possibile utilizzare lo pneumatico per periodi prolungati di tempo. Q=99 mph (160 km/h), R=106 mph (170 km/h), S=112 mph (180 km/h), T=118 mph (190 km/h), U=124 mph (200 km/h), H=130 mph (210 km/h), V=149 mph (240 km/h), W=168 mph (270 km/h), Y=186 mph (300 km/h), (Y)=velocità massima del veicolo (supera la classificazione "Y").
8. **Composizione e materiali dello pneumatico:** Indica il numero di strati di materiale ricoperto di gomma che compongono la struttura dello pneumatico per il battistrada e per la spalla. L'informazione è relativa anche al materiale utilizzato.
9. **Carico massimo dello pneumatico:** Carico massimo che può essere trasportato dallo pneumatico.
10. **Pressione massima di gonfiaggio consentita:** Questa pressione non deve essere utilizzata per guidare quotidianamente.
11. **Numero identificativo dello pneumatico U.S. DOT (TIN):** Inizia con la lettera DOT e indica che lo pneumatico soddisfa tutti gli standard federali. Le successive 2 lettere/cifre indicano il codice della fabbrica dove è stato prodotto, mentre le ultime 4 cifre indicano la settimana e l'anno di produzione. Ad esempio, il numero 1712 viene utilizzato per indicare la diciassettesima settimana dell'anno 2012. Gli altri numeri sono codici marketing utilizzati a discrezione del produttore. Queste informazioni possono essere utilizzate per contattare il cliente nel caso in cui venga attivata una campagna di richiamo.
12. **Livello di usura del battistrada:** Questo numero indica il grado di usura dello pneumatico. Più il valore è alto, maggiore è la sua resistenza. Ad esempio, uno pneumatico con valore 400 dura il doppio rispetto a uno pneumatico con valore 200.
13. **Livello di trazione:** Indica la capacità di uno pneumatico di arrestarsi su strade bagnate. Più è alto il valore, minore è lo spazio di arresto richiesto per frenare il veicolo. Il valore è espresso dal livello più alto a quello più basso, con le lettere AA, A, B e C.
14. **Livello della temperatura:** La resistenza dello pneumatico al calore viene espressa con le lettere A, B o C, dove A indica la resistenza massima. Il valore è relativo a una corretta pressione degli pneumatici rispettando i limiti di velocità e i limiti di carico.



## Classificazione qualità uniforme degli pneumatici

Le seguenti informazioni si riferiscono al sistema di classificazione degli pneumatici sviluppato dalla National Highway Traffic Safety Administration (NHTSA), che classifica gli pneumatici in base all'usura del battistrada, alla trazione e alle prestazioni a temperature elevate. Gli pneumatici con battistrada profondo e gli pneumatici invernali sono esenti dai requisiti di classificazione.

Ove presente, la classificazione della qualità si trova sul fianco dello pneumatico, tra la spalla del battistrada e la larghezza di sezione massima. Ad esempio:

- TREADWEAR 180
- TRACTION AA
- TEMPERATURE A

Le classificazioni in termini di qualità sono descritte di seguito.

**NOTA:** oltre ai requisiti di classificazione, gli pneumatici per autovetture devono essere conformi ai requisiti di sicurezza federale.

### Usura

Il livello di usura del battistrada è una valutazione comparativa che viene effettuata in base al tasso di usura dello pneumatico durante collaudi eseguiti in condizioni controllate su un percorso di prova governativo specificato.

Ad esempio, le prestazioni di uno pneumatico di classe 150 su un percorso di prova governativo sono 1,5 volte migliori rispetto a quelle di uno pneumatico di classe 100. Le prestazioni relative degli pneumatici dipendono dalle reali condizioni di utilizzo e possono discostarsi significativamente dalla norma a causa di variazioni nelle abitudini di guida, nella manutenzione, nelle caratteristiche del manto stradale e nelle condizioni climatiche.

### Trazione

I livelli di trazione, dal più alto al più basso, sono: AA, A, B, e C. Tali livelli rappresentano la capacità di uno pneumatico di frenare su fondo bagnato, misurata in condizioni controllate su superfici di collaudo in asfalto e cemento. Uno pneumatico di livello C potrebbe presentare scarse prestazioni di trazione.



**AVVERTENZA:** gli pneumatici difettosi sono pericolosi. Non guidare se gli pneumatici sono danneggiati, eccessivamente usurati o gonfiati a una pressione inadeguata, onde salvaguardare la sicurezza del veicolo e dei passeggeri. Controllare periodicamente l'usura degli pneumatici per verificare che non siano presenti tagli, protuberanze oppure che la tela interna non sia visibile.



**AVVERTENZA:** il livello di trazione assegnato allo pneumatico si basa su test di frenata in rettilineo e non include accelerazione, frenata in curva, aquaplaning o situazioni di trazione estreme.

### Temperatura

I livelli di temperatura sono A (livello più alto), B e C. Indicano la resistenza dello pneumatico alla generazione di calore e la sua capacità di dissiparlo. Il test viene eseguito in condizioni controllate su una ruota di prova all'interno di un laboratorio specifico. Le temperature elevate possono causare l'usura dello pneumatico e ridurre la vita utile, mentre le temperature eccessive possono causarne l'improvvisa rottura.

Il livello C corrisponde al livello minimo di prestazioni che tutti gli pneumatici per autovetture devono soddisfare in base al Federal Motor Safety Standard n. 109. I livelli B e A indicano prestazioni sulla ruota di prova superiori ai requisiti minimi.



**AVVERTENZA:** il livello della temperatura di uno pneumatico viene stabilito per uno pneumatico correttamente gonfiato e non sovraccaricato. La velocità eccessiva, la pressione insufficiente o il carico eccessivo sono fattori che, separatamente o combinati, possono provocare un accumulo di calore e la conseguente rottura dello pneumatico.





## Glossari per pneumatici e trasporto di carichi

### Termini generali utilizzati per pneumatici e cerchi

Peso accessori	Peso combinato (in eccesso rispetto agli elementi sostituiti) degli elementi disponibili come dotazione iniziale.
Tallone	Bordo interno di uno pneumatico, modellato per adattarsi al cerchione e formare una guarnizione per l'aria. Il tallone viene realizzato con cavi in acciaio che vengono coperti o rinforzati con corde di tela.
Pressione pneumatico a freddo	Pressione degli pneumatici di un veicolo fermo da almeno tre ore o guidato per meno di 1,6 chilometri.
Peso a vuoto	Peso del veicolo standard, inclusi gli optional e con i livelli dei liquidi corretti.
Peso lordo del veicolo	Peso massimo consentito del veicolo con il conducente, i passeggeri, il carico, i bagagli e i componenti in dotazione.
kPa (kilo pascal)	Unità metrica utilizzata per misurare la pressione. Un kilo pascal corrisponde a circa 0,145 psi.
Pressione di gonfiaggio massima	Pressione massima a cui devono essere gonfiati gli pneumatici. La pressione viene indicata sulla spalla dello pneumatico in psi (lbf/in <sup>2</sup> ).  <b>AVVERTENZA:</b> Il valore indicato sullo pneumatico rappresenta il livello massimo consentito dal produttore. Non deve essere inteso come la pressione consigliata da Tesla per la Model X.
Peso del veicolo con carico massimo	Somma del peso a vuoto, del peso degli accessori, del peso di capacità del veicolo e del peso degli optional di produzione.
Peso degli optional di produzione	Peso degli optional installati, in eccesso di 1,4 kg (3 lb) rispetto agli elementi standard sostituiti, e non considerati nel peso a vuoto o nel peso degli accessori.
PSI (lbf/in <sup>2</sup> )	Libbre per pollice quadrato (unità metrica utilizzata per misurare la pressione).
Pressione dello pneumatico consigliata	Pressione di gonfiaggio degli pneumatici stabilita da Tesla, che si basa sul tipo di pneumatici installati sul veicolo in fabbrica. Tale informazione è riportata sulla targhetta delle informazioni relative a pneumatici e carico, che si trova sul montante della portiera.
Cerchio	Supporto in metallo di uno pneumatico, o dello pneumatico e della camera d'aria, che viene unito al tallone.
Peso capacità veicolo	Numero dei posti moltiplicato per 68 kg (150 lb), a cui viene aggiunto il peso nominale dei bagagli e del carico.

### Definizioni utilizzate per il trasporto di carichi

Peso standard degli occupanti	68 chilogrammi (150 lb) per il numero degli occupanti specificato nella seconda colonna delle tabelle per il calcolo dei limiti di carico (vedere la sezione Carico del veicolo nel presente Manuale d'uso).
Distribuzione degli occupanti	Distribuzione degli occupanti all'interno di un veicolo.
Pneumatico per veicoli per trasporto passeggeri	(P o Hard Metric) Pneumatico destinato all'impiego in veicoli per trasporto passeggeri, veicoli per il trasporto passeggeri multiuso e autocarri con Classificazione peso lordo del veicolo (GVWR) fino a 10.000 lb (4536 kg).
Pneumatico per autocarri leggeri	(LT) Pneumatico impiegato laddove sono necessarie capacità aggiuntive di trasporto di carichi.
Diametro del cerchio	Diametro nominale del tallone della ruota.
Designazione delle dimensioni del cerchio	Diametro e larghezza del cerchio



Designazione del tipo di cerchio	Designazione utilizzata dal produttore per indicare un cerchio per mezzo di uno stile o di un codice.
Larghezza del cerchio	Distanza nominale tra le flange del cerchio.
Carico massimo del veicolo sullo pneumatico	Carico su un singolo pneumatico determinato dalla ripartizione su ciascun assale della quota del peso del veicolo con carico massimo divisa per due.
Carico normale del veicolo sullo pneumatico	Carico su un singolo pneumatico determinato dalla ripartizione su ciascun assale della quota del peso a vuoto, del peso degli accessori e del peso standard normale degli occupanti divisa per due.

## Definizioni relative agli pneumatici radiali con camera d'aria

Separazione del tallone	Rottura del legame tra i componenti del tallone.
Pneumatico a struttura diagonale	Pneumatico a camera d'aria in cui le corde di tela che si estendono ai talloni sono orientate in modo da formare angoli alterni notevolmente inferiori a 90° rispetto alla mezzzeria del battistrada.
Carcassa	Struttura dello pneumatico, fianchi e battistrada esclusi, che una volta gonfiata sostiene il carico.
Sbocconcellamento	Separazione di pezzi del battistrada o del fianco.
Corde	Fili che formano il tessuto delle tele dello pneumatico.
Distacco delle corde	Separazione delle corde dalla mescola di gomma adiacente.
Fessurazione	Separazione all'interno del battistrada, del fianco o del rivestimento interno dello pneumatico che si estende fino al materiale delle corde.
Pneumatico extra load	Pneumatico progettato per operare a carichi maggiori e a una pressione di gonfiaggio più elevata rispetto allo pneumatico normale corrispondente.
Incavo	Spazio tra due nervature adiacenti del battistrada.
Rivestimento interno	Strato di gomma inserito all'interno di uno pneumatico tubeless che contiene il mezzo di gonfiaggio dello pneumatico.
Distacco del rivestimento interno	Distacco del rivestimento interno dal materiale delle corde nella carcassa.
Carico nominale	Carico massimo che uno pneumatico può sopportare a una determinata pressione di gonfiaggio.
Carico massimo	Indice di carico di uno pneumatico alla massima pressione di gonfiaggio per esso consentita.
Cerchio di misura	Cerchio su cui deve essere montato uno pneumatico per misurarne le dimensioni fisiche.
Distacco delle giunzioni	Separazione di punti di giunzione del battistrada, dei fianchi o del rivestimento interno che si estende fino al materiale delle corde.
Diametro esterno	Diametro complessivo di uno pneumatico nuovo gonfiato.
Larghezza complessiva	Distanza lineare tra l'esterno dei fianchi di uno pneumatico gonfio, incluse le sporgenze dovute alle marcature, alle decorazioni e alle nervature o risalti di protezione.
Tela	Strato di corde gommate disposte parallelamente le une alle altre.
Distacco delle tele	Separazione della mescola di gomma tra le tele adiacenti.
Pneumatico con camera d'aria	Dispositivo meccanico costituito da gomma, sostanze chimiche, tessuto e acciaio o altri materiali che, una volta montato su una ruota automobilistica, fornisce trazione e contiene il gas o fluido che sostiene il carico.
Pneumatico a struttura radiale	Pneumatico in cui le corde di tela che si estendono ai talloni sono disposte con un angolo sostanzialmente di 90° rispetto alla mezzzeria del battistrada.



## Cerchi e pneumatici

Pneumatico rinforzato	Pneumatico progettato per operare a carichi maggiori e a pressioni di gonfiaggio più elevate rispetto a quelli dello pneumatico normale corrispondente.
Larghezza di sezione	Distanza lineare tra l'esterno dei fianchi di uno pneumatico gonfio, escluse le sporgenze dovute alle marcature, alle decorazioni o ai risalti di protezione.
Fianco	Parte dello pneumatico compresa tra il battistrada e il tallone.
Distacco del fianco	Separazione della miscola di gomma dal materiale delle corde nel fianco.
Pneumatico invernale	Pneumatico con indice di trazione pari o superiore a 110 rispetto allo pneumatico di riferimento normalizzato di prova indicato dalla norma ASTM E1136-93 (riapprovata nel 2003, inserita per riferimento, vedere § 571.5) durante l'uso nelle prove di trazione su manto stradale innevato come descritto nella norma ASTM F1805-00 (inserita per riferimento, vedere §571.5) e contrassegnato con un simbolo alpino specificato al S5.5(i) su almeno un fianco dello pneumatico.
Cerchio di prova	Cerchio su cui è montato uno pneumatico per effettuare le prove e corrispondente ad un qualsiasi cerchio indicato come appropriato per l'uso con lo pneumatico in questione.
Battistrada	Parte di uno pneumatico che è a contatto con il manto stradale.
Nervatura del battistrada	Sezione del battistrada che corre lungo la circonferenza di uno pneumatico.
Distacco del battistrada	Separazione del battistrada dalla carcassa dello pneumatico.
Indicatori di usura del battistrada (TWI)	Rilievi posti all'interno degli incavi principali destinati a segnalare visivamente il grado di usura del battistrada.
Apparecchiatura di supporto ruota	Apparecchiatura utilizzata per fissare il gruppo pneumatico-ruota durante la prova.



## NON TRASPORTARE IL VEICOLO CON LE RUOTE CHE TOCCANO IL TERRENO

Il motore anteriore della Model X genera energia quando le ruote girano. Trasportare sempre la Model X con tutte e quattro gli pneumatici sollevati da terra. Assicurarsi che gli pneumatici non girino durante il trasporto.

**AVVERTENZA:** NON TRASPORTARE IL VEICOLO CON GLI PNEUMATICI SISTEMATI IN UNA POSIZIONE CHE CONSENTA LORO DI GIRARE. IN CASO CONTRARIO SI POTREBBERO CAUSARE DANNI GRAVI E SURRISCALDAMENTO IN CASI ESTREMI IL SURRISCALDAMENTO POTREBBE CAUSARE L'INCENDIO DEI COMPONENTI LIMITROFI.



Non trasportare la Model X utilizzando un metodo diverso da quello specificato da Tesla. Seguire le istruzioni fornite nelle sezioni seguenti e rispettare tutte le avvertenze e le precauzioni fornite. I danni causati da un trasporto improprio del veicolo non sono coperti dalla garanzia.

**NOTA:** Tesla non è responsabile o è tenuta al rimborso di servizi non erogati tramite l'Assistenza stradale Tesla.

## Metodi di trasporto approvati

**NOTA:** Gli pneumatici possono girare lentamente (a una velocità inferiore a 3 mph o 5 km/h) e su distanze molto brevi (inferiori a 30 piedi o 10 metri) solo quando la Modalità trasporto è attivata (vedere [Attivare la Modalità trasporto a pagina 258](#)) mentre il veicolo viene caricato su un carro attrezzi con pianale o fatto uscire da un parcheggio per essere riposizionato. Il superamento di tali limiti può provocare gravi danni, o un surriscaldamento, che non sono coperti dalla garanzia.

Il carro attrezzi con pianale o un veicolo simile rappresenta il metodo approvato per trasportare la Model X. Quando si usa un carro attrezzi con pianale, il veicolo può essere orientato in entrambe le direzioni.



Se la Model X deve essere trasportata senza un carro attrezzi con pianale, utilizzare sollevatori ruote e carrelli per assicurarsi che tutte e quattro le ruote siano sollevate da terra. Questo metodo può essere utilizzato esclusivamente per un massimo di 35 miglia (55 km) e non deve superare l'indice di velocità dichiarato dai produttori dei carrelli. Con questo metodo, Tesla consiglia di disporre il veicolo in modo che le ruote anteriori siano sollevate e quelle posteriori poggino sui carrelli.

**NOTA:** Il trasporto della Model X con le ruote anteriori poggiate sui carrelli non è consigliato, tuttavia può essere impiegato se si applica un bloccasterzo esterno e si presta attenzione a non far girare le ruote anteriori. **NON TRASPORTARE IL VEICOLO SE VI È LA POSSIBILITÀ CHE LE RUOTE ANTERIORI GIRINO.**



**AVVERTENZA:** Attivare la Modalità trasporto (vedere [Attivare la Modalità trasporto a pagina 258](#)) prima di caricare la Model X su un carro attrezzi con pianale (vedere [Traino con carro attrezzi con pianale - con occhiello di traino a pagina 258](#)). Se la Modalità trasporto non è disponibile oppure il touchscreen non è accessibile, si devono utilizzare carrelli autocaricanti o carrellini per pneumatici per caricare il veicolo nella posizione di trasporto approvata. Tesla non è responsabile di eventuali danni causati o verificatisi durante il trasporto della Model X, inclusi i danni alla proprietà provocati dall'impiego di carrelli autocaricanti o carrellini per pneumatici.

**AVVERTENZA:** Model X è dotata di componenti ad alta tensione che potrebbero venire compromessi in caso di collisione (vedere [Componenti ad alta tensione a pagina 205](#)). Prima di trasportare la Model X, è importante tenere presente che questi componenti sono alimentati. Attenersi alle precauzioni di sicurezza prescritte per l'alta tensione (indossare i dispositivi di protezione individuale, ecc.) fino a quando il veicolo non viene esaminato dagli addetti all'intervento di emergenza e questi non confermino che tutti i sistemi ad alta tensione non sono più alimentati. La mancata osservanza di questa precauzione potrebbe causare gravi lesioni.



### Disattivare il sistema sospensioni pneumatiche a livellamento automatico

Se la Model X è dotata di sistema sospensioni pneumatiche, livellamento è automatico, anche nel caso in cui sia spenta. Per evitare danni, per disattivare l'auto-livellamento è necessario attivare la modalità Jack:

1. Toccare **Comandi** > **Sospensioni** sul touchscreen.
2. Premere il pedale del freno, quindi toccare **Massima** per aumentare al massimo l'altezza.
3. Toccare **Comandi** > **Assistenza** > **Modalità Jack**.

**NOTA:** La modalità Jack viene annullata se la velocità di guida è superiore a 4 mph (7 km/h).

**AVVERTENZA:** La mancata attivazione della modalità Jack su un veicolo dotato di sistema sospensioni pneumatiche potrebbe causare l'allentamento del veicolo durante il trasporto, con gravi danni.

### Attivare la Modalità trasporto

La Modalità trasporto mantiene il freno di stazionamento disinnestato quando si carica la Model X su un carro attrezzi con pianale. Quando è attiva, la Modalità trasporto visualizza un messaggio che indica che il veicolo non è bloccato in posizione in alcun modo. Per abilitare la funzione Modalità trasporto è necessario quanto segue:

- Bassa tensione l'alimentazione. Se la Model X è priva di alimentazione, non sarà possibile utilizzare il touchscreen per attivare la Modalità trasporto.
- Model X deve rilevare una chiave. La Modalità trasporto è disponibile solo quando viene rilevata una chiave.
- Verificare che il veicolo non sia collegato a un caricabatterie. La Modalità trasporto non è disponibile se la Model X è ancora collegata.

Per attivare la Modalità trasporto:

1. Accertarsi che il cambio sia in posizione di stazionamento.
2. Bloccare gli pneumatici con calzatoie o altri dispositivi per accertarsi che la Model X sia ben fissata.
3. Tenere premuto il pedale del freno, quindi sul touchscreen toccare **Comandi** > **Assistenza** > **Traino**. Il touchscreen visualizza un messaggio per ricordare all'utente il corretto metodo di trasporto della Model X.
4. Toccare **Attiva modalità Trasporto**. Il pulsante diventa blu per mostrare che ora la Model X è in Modalità Trasporto. Model X ora non è più bloccata e può essere spostata lentamente (a una velocità non superiore al "passo d'uomo") per brevi distanze o può essere caricata (ad esempio sul pianale di un carro attrezzi).

Per annullare la Modalità trasporto, toccare nuovamente **Esci da Modalità Trasporto** o portare il cambio in posizione di Model X parcheggio. Se la chiave sul telefono non viene rilevata, l'annullamento della Modalità trasporto causa lo spegnimento della Model X. Per riavviare il proprio veicolo potrebbe essere necessaria la chiave a scheda.

**NOTA:** Se la Model X perde l'alimentazione da bassa tensione dopo l'attivazione della Modalità trasporto, tale modalità viene disattivata.



**AVVERTENZA:** Se l'impianto elettrico non è funzionante e pertanto è impossibile utilizzare il touchscreen per attivare la funzione Modalità trasporto, utilizzare carrelli autocaricanti o carrellini per pneumatici. Prima di eseguire questa operazione, verificare le specifiche del produttore e la capacità di carico consigliata.

### Traino con carro attrezzi con pianale - con occhiello di traino

1. Individuare l'occhiello di traino.
2. Rimuovere il coperchio dell'occhiello di traino inserendo un cacciavite piccolo a lama piatta nella fessura sulla parte superiore del coperchio, quindi fare leva delicatamente per sganciare il coperchio dal fermo elastico superiore.



**NOTA:** Conservare il coperchio dell'occhiello di traino in un luogo sicuro così da poterlo riposizionare una volta completato il traino.

3. Inserire completamente l'occhiello di traino nell'apertura, quindi ruotarlo in senso antiorario finché non risulta correttamente fissato.



4. Collegare il cavo del verricello all'occhiello di traino.

**AVVERTENZA:** Prima di trainare il veicolo, accertarsi che l'occhiello di traino sia saldamente bloccato.

5. Attivare la Modalità trasporto toccando **Comandi > Assistenza > Traino**.
6. Trainare lentamente la Model X sul carro attrezzi con pianale.

### Traino su carro attrezzi con pianale - senza occhiello di traino

**AVVERTENZA:** Per evitare danni, trainare il veicolo su un carro attrezzi con pianale solo utilizzando l'occhiello di traino adeguatamente installato. L'utilizzo di componenti del telaio o delle sospensioni per il traino del veicolo può causare dei danni.

**AVVERTENZA:** Se il veicolo viene trainato sul carro attrezzi con pianale senza un occhiello di traino, controllare che tutti i dispositivi di fissaggio delle sospensioni siano serrati alla coppia corretta e verificare con un controllo visivo la presenza di danni a tutti i componenti prima di mettersi nuovamente alla guida del veicolo. Se un dispositivo di fissaggio è allentato o vengono rilevati danni, i componenti interessati devono essere sostituiti.

Si raccomanda vivamente si collegare il verricello all'occhiello di traino del veicolo, come descritto precedentemente. Tuttavia, in caso l'occhiello di traino non fosse disponibile (smarrito, fuori sede, ecc.), seguire le istruzioni sotto per collegare le cinghie di traino.

1. Collegare le cinghie di traino ai singoli bracci inferiori delle sospensioni sotto la parte anteriore del veicolo.



2. Per proteggere il sottoscocca da eventuali danni, posizionare una barriera protettiva (ad esempio un pezzo di legno) tra la cinghia di traino e il sottoscocca.
3. Attivare la Modalità trasporto toccando **Comandi > Assistenza > Traino**.
4. Trainare lentamente la Model X sul carro attrezzi con pianale.

### Fissaggio degli pneumatici

Gli pneumatici del veicolo devono essere fissati sul carro attrezzi utilizzando il metodo di fissaggio a otto punti.

- Verificare che le parti in metallo delle funi non entrino in contatto con le parti verniciate del veicolo o con le ruote.
- Non posizionare le funi sui pannelli della carrozzeria e non farle passare attraverso le ruote.

**AVVERTENZA:** Non fissare le funi al telaio, alle sospensioni o ad altre parti della carrozzeria del veicolo, per evitare danni.



### Se il veicolo è privo di alimentazione

Se la Model X è priva di bassa tensione alimentazione, effettuare la seguente procedura per aprire il cofano o avviare la batteria bassa tensione con l'ausilio di cavi.





## Istruzioni per i trasportatori

---

1. Aprire il cofano. Vedere [Apertura del cofano in assenza di alimentazione a pagina 263](#) per maggiori informazioni sull'apertura del cofano se il veicolo è privo di alimentazione.
2. Avviare la batteria da bassa tensione con l'aiusilio di cavi (vedere [Avviamento con l'aiusilio di cavi a pagina 264](#)).

**NOTA:** Fornitori di servizi di traino: vedere [Autonomia esaurita a pagina 262](#) per maggiori informazioni sul trasporto del veicolo fino a una stazione di ricarica e sulla preparazione del veicolo per la ricarica.



L'assistenza stradale Tesla è disponibile 24 ore su 24, 365 giorni all'anno per la durata del periodo della garanzia. Inoltre, l'Assistenza stradale Tesla mette a disposizione esperti dell'assistenza per rispondere a domande e dubbi e spiegare la procedura di trasporto corretta per il vostro veicolo.

Quando si contatta l'Assistenza stradale Tesla, fornire quanto segue:

- Il Numero di identificazione del veicolo (VIN). Il VIN viene visualizzato toccando **Comandi** > **Software**. Il VIN è visualizzabile anche guardando dal lato conducente del parabrezza.
- La posizione esatta.
- La natura del problema.

Se disponibile nel paese di residenza, è possibile anche velocizzare l'invio della richiesta selezionando l'opzione Assistenza stradale nell'app mobile Tesla.

**NOTA:** Per una descrizione dettagliata della polizza di Assistenza stradale Tesla, consultare la pagina di supporto sul sito Web di Tesla del proprio paese.

## Numeri di telefono regionali

**Canada:** 1-877-79TESLA (1-877-798-3752)

**Messico:** 800-228-8145

**Stati Uniti:** 1-877-79TESLA (1-877-798-3752)

**NOTA:** Il numero di telefono è disponibile anche toccando **Comandi** > **Assistenza**.



## Autonomia esaurita

**⚠ AVVERTENZA:** È responsabilità dell'utente monitorare lo stato della batteria ad alta tensione e l'autonomia residua del veicolo. Non presupporre che sia presente dell'autonomia residua se l'autonomia visualizzata sul quadro strumenti è 0 miglia (0 km) (oppure 0%). I danni alla batteria bassa tensione dovuti all'esaurimento dell'autonomia non sono coperti dalla garanzia.

**NOTA:** Nel caso il veicolo termini l'autonomia durante la guida, accostare in modo sicuro e contattare il servizio di [assistenza stradale Tesla a pagina 261](#) o un servizio di traino di fiducia.

Se la Model X esaurisce l'autonomia, la batteria da bassa tensione non è più supportata e, quando bassa tensione non è supportata, il veicolo non può essere ricaricato. Quindi, la batteria da bassa tensione deve essere supportata tramite un alimentatore esterno per consentire la carica della batteria ad alta tensione (HV). Quando il veicolo inizia la ricarica, l'alimentatore esterno non è più necessario.

In caso di esaurimento dell'autonomia e di indisponibilità di un caricabatterie, il servizio di traino deve occuparsi del trasporto della Model X presso la stazione di carica più vicina e lasciare il veicolo in prossimità del cavo di ricarica. Dopo aver posizionato il veicolo accanto alla stazione di carica, attenersi alle istruzioni seguenti:

**NOTA:** Se il veicolo viene trasportato verso una stazione di carica mediante un servizio di traino, accertarsi che il fornitore del servizio resti fino alla conferma che la ricarica è in corso.

1. Avviare il sistema a bassa tensione con l'ausilio di cavi (vedere [Avviamento con l'ausilio di cavi a pagina 264](#)). Per supportare la batteria ad alta tensione, la batteria a bassa tensione deve essere avviata con l'ausilio di cavi.
2. Attendere alcuni minuti. Quando il touchscreen si attiva, collegare il cavo di ricarica alla Model X per iniziare la ricarica della batteria ad alta tensione.
3. Quando la Model X inizia la ricarica, scollegare l'alimentatore esterno dalla batteria bassa tensione.

Prima del trasporto verso una stazione di ricarica non Tesla, assicurarsi che il veicolo sia dotato di un adattatore idoneo al tipo specifico di stazione di ricarica che ci si appresta a utilizzare. Prima di iniziare la ricarica, è necessario eseguire l'avviamento con l'ausilio di cavi del sistema bassa tensione anche presso una stazione di ricarica non Tesla.

**⚠ AVVERTENZA:** Verificare sempre che la Model X abbia l'autonomia sufficiente per la guida o per essere lasciata ferma per un lungo periodo. Non affidarsi completamente all'autonomia indicata sul touchscreen o sull'app mobile poiché l'autonomia può diminuire più rapidamente del previsto a causa della temperatura ambiente, dello stile di guida, del vento, delle impostazioni del veicolo (ad esempio la Modalità sentinella), ecc.

**NOTA:** Il traino del veicolo a causa dell'esaurimento dell'autonomia non è coperto dalla garanzia.



## Apertura del cofano in assenza di alimentazione

In assenza di alimentazione elettrica o se non è possibile aprire il vano bagagli anteriore tramite il touchscreen o la chiave, attenersi alle istruzioni seguenti per aprirlo:

1. Rimuovere il coperchio dell'occhiello di traino (vedere [Istruzioni per i trasportatori a pagina 257](#)).
2. Individuare le due cinghie. Una di queste due cinghie è etichettata con una "A" e l'altra con una "B".
3. Tirare la cinghia "A" per sganciare il fermo principale.
4. Tirare la cinghia "B" per sganciare il fermo secondario.
5. Sollevare il cofano. Potrebbe essere necessario spingere leggermente verso il basso il cofano per allentare la pressione contro il fermo secondario.

**NOTA:** È importante tirare le cinghie nella sequenza corretta, altrimenti il rispettivo fermo potrebbe non sganciarsi, compromettendo così la possibilità di aprire il vano bagagli anteriore.

Quando si apre il vano bagagli anteriore utilizzando questo metodo, i fermi rimangono in posizione aperta e non possono essere richiusi senza alimentazione elettrica. Per chiudere un vano bagagli anteriore aperto tirando manualmente le cinghie:

1. Caricare la batteria da bassa tensione (per le istruzioni, contattare Tesla).
2. Premere il pulsante **Vano bagagli anteriore** sul touchscreen per ripristinare il fermo principale e quello secondario nelle rispettive posizioni originali.



## Avviamento con l'ausilio di cavi

---

Le istruzioni seguenti presuppongono l'uso di un alimentatore esterno da bassa tensione (ad esempio un dispositivo di avviamento portatile). Per l'avviamento della Model X con l'ausilio di cavi utilizzando un altro veicolo, fare riferimento alle istruzioni del produttore di tale veicolo.

 **AVVERTENZA:** Model X Non può essere utilizzato per avviare la batteria di un altro veicolo. Il mancato rispetto di questa raccomandazione può causare danni.

 **AVVERTENZA:** Evitare corto circuiti in fase di avviamento della Model X con l'ausilio di cavi. Il collegamento dei cavi ai morsetti errati, il contatto dei terminali dei cavi tra loro e così via possono danneggiare la Model X.

### Seguire questi passaggi:

Verificare la disponibilità di alimentazione esterna. Dopo aver aperto il cofano:

1. Rimuovere il pannello di manutenzione.
2. Individuare i morsetti di avviamento positivo (+) e negativo (-).
3. Sganciare il coperchio dal morsetto positivo (+) rosso e poi collegare il cavo positivo (+) rosso dell'alimentazione da bassa tensione al morsetto positivo (+) rosso.
4. Collegare il cavo di alimentazione negativo (-) nero bassa tensione al veicolo.
5. Inserire l'alimentazione esterna (fare riferimento alle istruzioni del produttore). Toccare il touchscreen per riavviarlo.

**NOTA:** Potrebbero essere necessari diversi minuti prima che il veicolo raggiunga un livello di alimentazione sufficiente a far riattivare il touchscreen.

6. Quando l'alimentatore esterno da bassa tensione non è più richiesto, scollegare entrambi i cavi iniziando con il cavo nero negativo (-).
7. Sulla parte superiore della batteria da bassa tensione, spingere l'alloggiamento del connettore verso il connettore elettrico in modo da innestarlo sulla batteria da bassa tensione.
8. Sulla parte superiore della batteria da bassa tensione, spingere in basso la linguetta di blocco che fissa il connettore elettrico al relativo alloggiamento.
9. Ricollocare in posizione il pannello per la manutenzione e premere su di esso per fissarlo.
10. Chiudere il cofano.



## Apertura di una portiera anteriore in assenza di alimentazione

In assenza di alimentazione elettrica, le portiere anteriori della Model X si aprono come d'abitudine tramite le maniglie interne delle portiere.

## Apertura di una portiera posteriore in assenza di alimentazione

Per aprire le portiere Falcon Wing, nell'improbabile caso in cui la Model X si trovi senza alimentazione, rimuovere con cautela la griglia dell'altoparlante dalla portiera e tirare il cavo di apertura meccanica verso il basso e verso la parte anteriore del veicolo. Dopo aver rilasciato la chiusura, sollevare manualmente la portiera.



**⚠ AVVERTENZA:** Lo sblocco manuale della portiera è progettato per essere utilizzato solo in situazioni in cui la Model X rimane senza alimentazione. Quando la Model X è alimentata, utilizzare il pulsante situato nella parte superiore della maniglia interna della portiera.





L'immersione di un veicolo può essere causata da allagamenti o condizioni meteorologiche estreme. Tesla intende mettere a disposizione le risorse necessarie nel caso in cui vi sia il rischio di immersione di un veicolo o se un veicolo viene sommerso dall'acqua.

Leggere i suggerimenti riportati di seguito per prepararsi a una possibile immersione del veicolo, sapere come gestire un veicolo sommerso e trovare le risorse disponibili.

### Buone pratiche per prepararsi a un possibile allagamento

Se sono previste condizioni meteo che potrebbero portare ad allagamenti e spostare il veicolo non pone problemi di incolumità, Tesla suggerisce di tentare di spostare la Model X in un luogo non a rischio o su un terreno rialzato. Tenere presente che l'infrastruttura di ricarica potrebbe subire ripercussioni, pertanto Tesla suggerisce di effettuare preventivamente una ricarica al 100%.

Tuttavia, se non è possibile spostare il veicolo in un'area che non sia a rischio di allagamento, tenere presenti le seguenti buone pratiche che possono aiutare a prevenire danni:

- Assicurarsi di scollegare il caricabatterie dal veicolo.
- Ridurre lo stato di carica del veicolo. A tal fine, è possibile guidare preventivamente il veicolo e lasciarlo scollegato, oppure accendere il climatizzatore o ancora attivare la funzione **Tenere acceso il climatizzatore** tramite il touchscreen del veicolo o l'app mobile Tesla (vedere [Utilizzo dei comandi del climatizzatore a pagina 183](#)). L'intenzione è di avere il livello di carica più basso possibile in caso di sommersione del veicolo.
- Modificare l'impostazione della sospensione pneumatica (se in dotazione) e selezionare la posizione **Alta o Molto alta** prima di uscire dal veicolo.
- Sollevare il veicolo utilizzando cavalletti, blocchi di calcestruzzo, rampe, ecc. in modo che la batteria ad alta tensione si trovi al di sopra del potenziale livello delle acque alluvionali. Ricordarsi di attivare la **Modalità Cric** con la sospensione pneumatica (se in dotazione) per evitare danni dovuti all'autolivellamento (vedere [Sollevamento a pagina 238](#)).
- Lasciare la Model X in un copriauto a tenuta stagna o in un prodotto simile progettato appositamente per proteggere i veicoli dalle alluvioni.

### Gestione di un veicolo sommerso

Informazioni su cosa fare se il veicolo, sia esso elettrico o con motore a combustione interna, è stato esposto a un'immersione prolungata.



**AVVERTENZA:** Se si dovessero riscontrare fiamme, fumo, scoppiettii o sibili udibili o un surriscaldamento proveniente dal veicolo, allontanarsi immediatamente e contattare il servizio di primo soccorso.

Seguire questi passaggi quando il veicolo non è più sommerso ed è possibile accedervi in sicurezza:

1. Considerare il veicolo come se fosse stato coinvolto in un incidente e contattare la propria compagnia assicurativa.
2. Non provare a utilizzare il veicolo finché non è stato ispezionato da un'officina autorizzata. Se si possiede un veicolo Tesla, è possibile programmare un'ispezione presso l'assistenza Tesla.
3. Trainare in sicurezza il veicolo ad almeno 50 piedi (15 metri) da strutture o materiali combustibili, quali altre auto e proprietà personali.
  - I proprietari di veicoli Tesla possono richiedere assistenza per il traino a Tesla. Per ulteriori informazioni, vedere [Come contattare l'assistenza stradale Tesla a pagina 261](#).
  - Consultare [Istruzioni per i trasportatori a pagina 257](#) per informazioni su come trainare o spostare il veicolo in sicurezza.



## APP\_w009

### **Frenata Automatica d'Emergenza non disponibile Ripristino funzione possibile alla guida successiva**

#### **Che cosa significa questo avviso:**

La funzione Frenata Automatica d'Emergenza non è disponibile per il resto della guida. Questo avviso non segnala in modo specifico che altre funzioni o caratteristiche di frenata non sono disponibili.

L'avviso può essere presente per molti motivi. Altri avvisi possono essere presenti per altre condizioni che possono causare la mancata disponibilità della Frenata Automatica d'Emergenza.

#### **Cosa fare:**

In genere non è richiesta alcuna azione. La Frenata Automatica d'Emergenza sarà disponibile di nuovo al successivo avvio del veicolo.

Se l'avviso continua a essere visualizzato durante più guide o con una frequenza sempre maggiore nel corso delle varie sessioni di guida, si consiglia di pianificare un intervento di assistenza il prima possibile.

Per maggiori informazioni, vedere [Sistema di Prevenzione delle Collisioni a pagina 169](#).

## APP\_w048

### **Funzioni Autopilot al momento non disponibili Ripristino funzioni possibile alla guida successiva**

#### **Che cosa significa questo avviso:**

Le funzioni dell'Autopilot al momento non sono disponibili sul veicolo. In base alla configurazione del veicolo, le funzioni dell'Autopilot disabilitate possono includere:

- Sistema di Autosterzata
- Cruise Control adattativo
- Frenata Automatica d'Emergenza
- Sistema di Avvertimento di collisione frontale
- Allarme di deviazione dalla corsia

#### **Cosa fare:**

Questo avviso può essere impostato per diversi motivi. Controllare eventuali avvisi che indicano la causa di tale condizione.

Solitamente le funzioni dell'Autopilot vengono ripristinate nel ciclo di guida successivo. Se questo avviso persiste per diversi cicli di guida, pianificare un intervento di assistenza il prima possibile.

Per ulteriori informazioni e per un elenco completo delle funzioni dell'Autopilot, vedere [Informazioni sulla funzione Autopilot a pagina 114](#).

## APP\_w207

### **Autosterzata non è disponibile al momento**

#### **Che cosa significa questo avviso:**

Autosterzata non è disponibile al momento. Può trattarsi di una condizione temporanea causata da un fattore esterno, ad esempio:

- Assenza o scolorimento delle linee di demarcazione della corsia di marcia.



## Avvisi per la risoluzione dei problemi

---

- Strade molto strette o tortuose.
- Scarsa visibilità dovuta a pioggia, neve, nebbia o altre condizioni meteorologiche.
- Temperature eccessivamente elevate o basse.
- Luce intensa prodotta dai fari di altri veicoli, luce diretta del sole o altre sorgenti luminose.

Questo avviso viene mostrato anche se si supera il limite di velocità massimo del Sistema di Autosterzata, quando questo è attivo. In questo caso, il Sistema di Autosterzata non sarà disponibile per il resto del tragitto.

### Cosa fare:

Proseguire verso la propria destinazione. Se il sistema di Autosterzata non è ancora disponibile nel momento in cui si raggiunge la destinazione e resta tale durante il tragitto seguente pianificato, controllare quanto segue:

- Danni o ostruzioni causate da fango, ghiaccio, neve e altri fattori ambientali
- Ostruzioni causate da un oggetto montato sul veicolo, come ad esempio un portabici
- Ostruzioni causate dall'aggiunta sul veicolo di vernici o prodotti adesivi come pellicole, adesivi o rivestimenti in gomma
- Paraurti non allineato correttamente o danneggiato

Se non vi sono ostruzioni evidenti o se si riscontrano danni al veicolo, pianificare un intervento di assistenza. Nel frattempo si può continuare a guidare il veicolo.

Per ulteriori informazioni, vedere [Sistema di Autosterzata a pagina 132](#).

### APP\_w218

## Limite di velocità Autosterzata superata Prendere il controllo del volante

### Che cosa significa questo avviso:

Il Sistema di Autosterzata non è disponibile in quanto il veicolo ha superato il limite di velocità massimo per questa funzionalità di assistenza alla guida.

### Cosa fare:

Assumere immediatamente il controllo della Volante e mantenerlo finché non si arriva a destinazione.

Nella maggior parte dei casi, il Sistema di Autosterzata non sarà disponibile per il resto del tragitto. Per ripristinare la funzione, arrestare completamente il veicolo e inserire la marcia Park. Al successivo inserimento della marcia Drive per un nuovo tragitto, il Sistema di Autosterzata sarà di nuovo disponibile.

**NOTA:** Se questo avviso viene visualizzato durante la guida sulle strade tedesche, il Sistema di Autosterzata sarà nuovamente disponibile quando il veicolo procederà a una velocità inferiore a quella del Sistema di Autosterzata.

Se il Sistema di Autosterzata non è disponibile alla guida successiva e rimane non disponibile, fissare un intervento di assistenza. Nel frattempo si può continuare a guidare il veicolo.

Per ulteriori informazioni, vedere [Sistema di Autosterzata a pagina 132](#).

### APP\_w221

## Cruise Control non disponibile Visibilità radar frontale ridotta

### Che cosa significa questo avviso:

Il Cruise Control adattativo al traffico e il Sistema di Autosterzata non sono disponibili perché il radar situato sul paraurti anteriore del veicolo non ha visibilità sufficiente.

La visibilità potrebbe essere ostruita da elementi quali neve, ghiaccio, sporco o fango.



## Cosa fare:

Proseguire verso la propria destinazione. Si può continuare a guidare il veicolo. Il Cruise Control adattativo al traffico e il Sistema di Autosterzata rimangono non disponibili finché il radar non riacquista una visibilità adeguata.

Se l'avviso persiste per tutta la durata della guida, esaminare il paraurti anteriore prima del successivo tragitto e cercare di eliminare l'ostruzione. Vedere [Pulizia di una telecamera a pagina 232](#) per ulteriori informazioni su come eliminare sporco o detriti da questa area del veicolo.

Se questo avviso persiste nelle guide successive ma non è visibile alcuna ostruzione sul paraurti anteriore dove si trova il radar, fissare un intervento di assistenza il prima possibile. Nel frattempo si può continuare a guidare il veicolo.

## APP\_w222

### Cruise Control non disponibile Visibilità ridotta della videocamera frontale

#### Che cosa significa questo avviso:

Il Cruise Control adattativo al traffico e il Sistema di Autosterzata non sono disponibili perché una o più telecamere anteriori del veicolo sono bloccate o la loro visibilità è ostruita da condizioni esterne.

Il Cruise Control adattativo al traffico e il Sistema di Autosterzata rimangono non disponibili per tutto il tempo in cui la telecamera anteriore non ha visibilità adeguata. Le telecamere potrebbero avere una visuale limitata o assente a causa di:

- Sporco o detriti sulla superficie della telecamera.
- Condizioni ambientali come pioggia, nebbia, neve o rugiada.
- Luce diretta del sole o abbagliamento provocato da altra sorgente luminosa.
- Condizioni di luce scarsa o limitata, comprese strade scarsamente illuminate o non illuminate di notte.
- Condensa (gocce d'acqua o nebbia) sulla superficie della telecamera.
- Caratteristiche ambientali uniformi, comprese le pareti di tunnel o gli spartitraffico.

#### Cosa fare:

Proseguire verso la propria destinazione. Si può continuare a guidare il veicolo.

Spesso si tratta di un problema temporaneo che si risolve autonomamente. Se l'avviso non scompare al termine del tragitto:

- Esaminare e pulire l'area della telecamera anteriore nella parte superiore centrale del parabrezza, prima di rimettersi alla guida.
- Controllare la superficie della telecamera per escludere presenza di condensa, sporcizia o altri detriti e cercare di eliminare ogni causa di ostruzione.

Vedere [Pulizia di una telecamera a pagina 232](#) per ulteriori informazioni su come eliminare sporco o detriti da questa area del veicolo.

Sebbene non si possa asciugare la condensa all'interno dell'alloggiamento della telecamera anteriore, in genere è possibile rimuoverla più rapidamente seguendo i consigli forniti di seguito:

1. Precondizionare l'abitacolo impostando la temperatura su HI e accendendo il climatizzatore.
2. Attivare lo sbrinatori del parabrezza.

Se l'avviso persiste anche alle guide successive, ma non si riscontrano ostruzioni visibili sulle telecamere anteriori, fissare un intervento di assistenza il prima possibile. Nel frattempo si può continuare a guidare il veicolo.



### APP\_w224

#### Cruise control non disponibile

#### Continuare a guidare per calibrare le telecamere

##### Che cosa significa questo avviso:

Il Cruise Control adattativo al traffico e il Sistema di Autosterzata non sono disponibili perché le telecamere del veicolo non sono del tutto tarate.

Quando funzioni come il Cruise Control adattativo al traffico o il Sistema di Autosterzata sono attive, il veicolo deve essere manovrato con la massima precisione. Prima di usare queste funzioni per la prima volta, le telecamere devono completare il processo di taratura automatica iniziale. A volte, una o più telecamere possono perdere la taratura.

##### Cosa fare:

Proseguire verso la propria destinazione. Si può continuare a guidare il veicolo.

Il Cruise Control adattativo al traffico e il Sistema di Autosterzata rimangono non disponibili finché il processo di taratura delle telecamere non viene completato.

Al termine della taratura, il Cruise Control adattativo al traffico e il Sistema di Autosterzata sono disponibili.

Per praticità, sul quadro strumenti touchscreen viene visualizzato un indicatore di avanzamento della taratura. Generalmente, la taratura termina dopo aver guidato per 32-40 km (20-25 miglia), ma la distanza varia a seconda delle condizioni ambientali e della strada. Ad esempio, la guida su una strada dritta con linee di demarcazione della corsia altamente visibili consente una taratura più rapida delle telecamere.

Se l'avviso persiste e la taratura della telecamera non è stata ancora completata dopo oltre 160 km (100 miglia), oppure il Cruise Control adattativo al traffico e il Sistema di Autosterzata rimangono non disponibili nonostante il processo di taratura delle telecamere sia stato completato correttamente, fissare un intervento di assistenza il prima possibile. Nel frattempo si può continuare a guidare il veicolo.

### APP\_w304

#### Videocamera oscurata o bloccata

#### Pulire videocamera o attendere per visibilità

##### Che cosa significa questo avviso:

Una o più videocamere del veicolo hanno una visuale limitata o assente a causa di condizioni esterne. Quando le telecamere del veicolo non sono in grado di fornire informazioni visive precise, alcune o tutte le funzioni dell'Autopilot potrebbero risultare momentaneamente non disponibili.

Le telecamere potrebbero avere una visuale limitata o assente a causa di:

- Sporco o detriti sulla superficie della telecamera.
- Condizioni ambientali come pioggia, nebbia, neve o rugiada.
- Luce diretta del sole o abbagliamento provocato da altra sorgente luminosa.
- Condizioni di luce scarsa o limitata, comprese strade scarsamente illuminate o non illuminate di notte.
- Condensa (gocce d'acqua o nebbia) sulla superficie della telecamera.
- Caratteristiche ambientali uniformi, comprese le pareti di tunnel o gli spartitraffico.

##### Cosa fare:

Proseguire verso la propria destinazione. Si può continuare a guidare il veicolo. Spesso si tratta di un problema temporaneo che scompare una volta evaporata la condensa o quando una funzione o una particolare condizione ambientale non è più presente.

Se l'avviso non scompare prima dell'arrivo del veicolo a destinazione, controllare la superficie delle telecamere per verificare la presenza di condensa, sporcizia o altri detriti. Per la posizione delle telecamere, vedere [Telecamere a pagina 19](#).



Pulire le telecamere secondo necessità prima di rimettersi alla guida. Per le procedure di pulizia consigliate, vedere [Pulizia di una telecamera a pagina 232](#).

Se, dopo aver pulito le telecamere, l'avviso continua a essere visualizzato, controllare le superfici interne degli alloggiamenti delle telecamere sui montanti delle portiere per verificare che non vi sia della condensa. Sebbene la condensa all'interno degli alloggiamenti delle telecamere non si possa asciugare, in genere è possibile rimuoverla più rapidamente seguendo i consigli forniti di seguito:

1. Precondizionare l'abitacolo accendendo il climatizzatore, impostando una temperatura elevata e controllando che l'aria condizionata sia accesa.
2. Attivare lo sbrinatori del parabrezza.
3. Dirigere le bocchette dell'aria verso le videocamere dei montanti delle portiere.

Per ulteriori informazioni su come eliminare la condensa dagli alloggiamenti delle telecamere, vedere [Pulizia di una telecamera a pagina 232](#).

Se l'avviso non scompare al termine del tragitto, pur avendo pulito le telecamere indicate e seguito i suggerimenti per l'eliminazione della condensa, fissare un intervento di assistenza il prima possibile. Nel frattempo si può continuare a guidare il veicolo.

## **BMS\_u006**

### **Spegn. veicolo... ACCOSTARE CON PRUDENZA**

#### **Livello di carica della batteria troppo basso**

##### **Che cosa significa questo avviso:**

Il veicolo ha rilevato che l'energia restante nella batteria ad alta tensione non è sufficiente a supportare la guida.

Se non viene ricaricato, non sarà possibile guidare o continuare a guidare il veicolo.

Se questo avviso è presente durante la guida, è necessario spegnere il veicolo. Questa condizione può essere indicata da un avviso del veicolo separato. Il veicolo potrebbe inoltre spegnersi improvvisamente.

Se questo avviso è presente quando il veicolo è parcheggiato, può essere impossibile mettersi alla guida.

Questo avviso è solitamente presente poiché il livello di carica della batteria ad alta tensione del veicolo è stato ridotto dal normale utilizzo.

##### **Cosa fare:**

Ricaricare immediatamente il veicolo. La ricarica del veicolo dovrebbe consentire di rimettersi alla guida.

Se questo avviso viene visualizzato anche nelle guide successive, nonostante un livello di carica della batteria del 5% o superiore, pianificare un intervento di assistenza il prima possibile.

Per ulteriori informazioni sulla batteria ad alta tensione, vedere [Informazioni sulla batteria ad alta tensione a pagina 207](#).

Per ulteriori informazioni sulla ricarica, vedere [Istruzioni per la ricarica a pagina 209](#).

## **BMS\_u018**

### **Livello massimo di ricarica della batteria ridotto**

#### **OK per la guida - Pianificare assistenza**

##### **Che cosa significa questo avviso:**

Il veicolo ha rilevato una condizione interna della batteria ad alta tensione che limita le prestazioni della batteria. Pertanto l'autonomia e il livello di carica massimo sono ridotti. È necessaria assistenza per ripristinare le prestazioni complete.

##### **Cosa fare:**





## Avvisi per la risoluzione dei problemi

---

Se l'avviso persiste, pianificare un intervento in assistenza il prima possibile. Senza assistenza, l'autonomia e il livello di carica massimo rimarranno limitati.

**Il veicolo è OK per la guida e la ricarica.**

Per ulteriori informazioni sulla batteria ad alta tensione, vedere [Informazioni sulla batteria ad alta tensione a pagina 207](#).

### BMS\_u030

#### Rischio scossa elettrica con adattatore ricarica

#### Utilizzare un'altra attrezzatura di ricarica

**Che cosa significa questo avviso:**

La ricarica non è disponibile poiché il veicolo ha rilevato un pericolo di scossa elettrica con l'adattatore di ricarica di terze parti, utilizzato per il collegamento di un'impugnatura per la ricarica CCS (Combined Charging System) allo sportello di ricarica del veicolo.

Una scossa elettrica si può verificare se si tenta di scollegare il connettore **mentre è in corso la ricarica con un adattatore di terze parti** e può provocare lesioni e/o danni materiali gravi.

**Cosa fare:**

Attenersi alla procedura descritta di seguito per ridurre questo rischio:

- Assicurarsi che la ricarica sia stata interrotta.
  1. Utilizzare il touchscreen del veicolo per controllare che la ricarica sia stata interrotta o, se necessario, per interromperla.
  2. Utilizzare i comandi e il display della stazione di ricarica per controllare che la ricarica sia stata interrotta o per terminare eventuali sessioni di ricarica attive.
- Assicurarsi che sullo sportello di ricarica del veicolo non siano presenti luci blu o verdi (LED) lampeggianti.
- Scollegare l'adattatore di ricarica dallo sportello del veicolo.
- Controllare di nuovo che la stazione di ricarica indichi che non sono presenti sessioni di ricarica attive.
- Scollegare l'adattatore di ricarica dall'impugnatura per la ricarica.

Usare un'altra attrezzatura di ricarica per ricaricare il veicolo. Per ulteriori informazioni sulla ricarica, vedere [Istruzioni per la ricarica a pagina 209](#).

È anche possibile provare a effettuare una ricarica presso un Supercharger Tesla o una postazione Destination Charging, individuabili nella mappa sul touchscreen del veicolo. Vedere [Mappe e navigazione a pagina 193](#) per ulteriori dettagli.

### BMS\_u031

#### Sostituire fusibile batteria al più presto

#### OK per la guida - Pianificare assistenza

**Che cosa significa questo avviso:**

Un fusibile della batteria ad alta tensione del veicolo è molto vicino al termine del proprio ciclo di vita e dev'essere sostituito.

**Cosa fare:**

Si consiglia di pianificare un intervento di assistenza il prima possibile per far sostituire il fusibile della batteria ad alta tensione.

Nel frattempo si può continuare a guidare il veicolo. Tuttavia, si potrebbe avvertire una riduzione della velocità e dell'accelerazione durante la guida.

Per ulteriori informazioni sul sistema della batteria ad alta tensione, vedere [Informazioni sulla batteria ad alta tensione](#).



### **BMS\_u032**

#### **Sostituzione fusibile batteria necessaria OK per la guida - Pianificare assistenza**

**Che cosa significa questo avviso:**

Un fusibile della batteria ad alta tensione del veicolo è molto vicino al termine del proprio ciclo di vita e dev'essere sostituito.

**Cosa fare:**

Si consiglia di pianificare un intervento di assistenza il prima possibile per far sostituire il fusibile della batteria ad alta tensione.

Nel frattempo si può continuare a guidare il veicolo. Tuttavia, si potrebbe avvertire una riduzione della velocità e dell'accelerazione durante la guida.

Per ulteriori informazioni sul sistema della batteria ad alta tensione, vedere [Informazioni sulla batteria ad alta tensione](#).

### **BMS\_w176**

#### **Sostituzione fusibile batteria necessaria OK per la guida - Programmare servizio immediatamente**

**Che cosa significa questo avviso:**

Un fusibile della batteria ad alta tensione del veicolo ha esaurito il proprio ciclo di vita e dev'essere sostituito immediatamente.

**Cosa fare:**

Si consiglia di pianificare un intervento di assistenza immediatamente per far sostituire il fusibile della batteria ad alta tensione.

Proseguire verso la destinazione vicina. Si può continuare a guidare il veicolo. Tuttavia, si potrebbe avvertire una riduzione della velocità e dell'accelerazione durante la guida.

Per ulteriori informazioni sul sistema della batteria ad alta tensione, vedere [Informazioni sulla batteria ad alta tensione](#).

### **BMS\_w179**

#### **Il veicolo potrebbe non avviarsi Necessaria assistenza**

**Che cosa significa questo avviso:**

Il sistema di gestione della batteria del veicolo ha rilevato che il fusibile intelligente della batteria ad alta tensione deve essere sostituito.

Se questo avviso viene visualizzato durante la guida, il veicolo passerà a una modalità a potenza ridotta per evitare potenziali danni al pacco batterie; la potenza erogata rimarrà ridotta fin quando questa condizione non sarà risolta.

**Cosa fare:**

Si consiglia di pianificare un intervento di assistenza il prima possibile. La procedura di sostituzione del fusibile intelligente è semplice e, una volta completata, consente di ripristinare le prestazioni del veicolo.

Se non viene sottoposto ad assistenza, il veicolo non si avvia, non si ricarica e non supporta il sistema a bassa tensione.

Per ulteriori informazioni sul sistema della batteria ad alta tensione, vedere [Informazioni sulla batteria ad alta tensione](#).



### CC\_f001

#### **Impossibile ricaricare - Messa a terra insufficiente Controllare cablaggio o messa a terra della presa**

**Che cosa significa questo avviso:**

Nessun collegamento a massa rilevato nel Wall Connector.

**Cosa fare:**

Far controllare il Wall Connector da un elettricista per accertare il corretto collegamento a massa. L'elettricista deve accertare il corretto collegamento a massa sull'interruttore automatico o sulla scatola di distribuzione dell'alimentazione e controllare anche che i collegamenti del Wall Connector siano stati realizzati correttamente.

Per maggiori informazioni, vedere la [guida di installazione](#) del Wall Connector.

### CC\_f002

#### **Impossibile ricaricare - Messa a terra insufficiente Scollegare e riprovare o usare un'altra attrezzatura**

**Che cosa significa questo avviso:**

Problema di massa. Dispersione di corrente attraverso un circuito non sicuro. Possibile guasto nel collegamento da linea a massa o da neutro a massa.

**Cosa fare:**

Provare a ricaricare scollegando il Wall Connector dal veicolo e ricollegandolo. Se il problema persiste, spegnere l'interruttore automatico del Wall Connector, attendere 10 secondi, riaccendere l'interruttore automatico, quindi provare a ricollegare il Wall Connector al veicolo. Se il problema persiste, consultare il proprio elettricista o contattare Tesla.

Per maggiori informazioni, vedere la [guida di installazione](#) del Wall Connector.

### CC\_f003

#### **Imposs. caricare - Inter. Wall Conn. scattato Scollegare e riprovare o usare un'altra attrezzatura**

**Che cosa significa questo avviso:**

Problema di massa. Dispersione di corrente attraverso un circuito non sicuro. Possibile guasto nel collegamento da linea a massa o da neutro a massa.

**Cosa fare:**

Provare a ricaricare scollegando il Wall Connector dal veicolo e ricollegandolo. Se il problema persiste, spegnere l'interruttore automatico del Wall Connector, attendere 10 secondi, riaccendere l'interruttore automatico, quindi provare a ricollegare il Wall Connector al veicolo. Se il problema persiste, consultare il proprio elettricista o contattare Tesla.

Per maggiori informazioni, vedere la [guida di installazione](#) del Wall Connector.

### CC\_f004

#### **Impossibile caricare - Wall Connector guasto Il Wall Connector richiede assistenza**

**Che cosa significa questo avviso:**

Problema nell'hardware del Wall Connector. I possibili problemi includono:



1. Contattore non funzionante
2. Autodiagnosi del circuito di monitoraggio guasti a terra interno non riuscita
3. Sensore termico scollegato
4. Altri problemi nei componenti dell'hardware

**Cosa fare:**

Wall Connector ha rilevato un problema interno.

1. Provare a ricaricare scollegando il Wall Connector dal veicolo e ricollegandolo.
2. Se il problema persiste, disattivare l'interruttore automatico del Wall Connector, attendere 10 secondi, quindi attivarlo di nuovo. Quindi riprovare a collegare il Wall Connector al veicolo.
3. Se il problema persiste, contattare un elettricista per verificare che tutti i fili siano stati collegati e serrati correttamente in conformità alle istruzioni riportate nel Manuale di installazione dei Wall Connector.
4. Quando l'elettricista ha completato tutti i lavori e ripristinato l'alimentazione al Wall Connector, provare a ricaricare ricollegando il Wall Connector al veicolo.
5. Se il problema persiste, il Wall Connector richiede assistenza.

Per maggiori informazioni, vedere la [guida di installazione](#) del Wall Connector.

**CC\_f005****Imposs. caricare - Inter. Wall Conn. scattato  
Scollegare e riprovare o usare un'altra attrezzatura****Che cosa significa questo avviso:**

Problema di massa. Dispersione di corrente attraverso un circuito non sicuro. Possibile guasto nel collegamento da linea a massa o da neutro a massa.

**Cosa fare:**

Provare a ricaricare scollegando il Wall Connector dal veicolo e ricollegandolo. Se il problema persiste, spegnere l'interruttore automatico del Wall Connector, attendere 10 secondi, riaccendere l'interruttore automatico, quindi provare a ricollegare il Wall Connector al veicolo. Se il problema persiste, consultare il proprio elettricista o contattare Tesla.

Per maggiori informazioni, vedere la [guida di installazione](#) del Wall Connector.

**CC\_f006****Imposs. caricare - tensione Wall Conn. eccessiva  
Scollegare e riprovare o usare un'altra attrezzatura****Che cosa significa questo avviso:**

Protezione da sovracorrente.

**Cosa fare:**

Ridurre l'impostazione corrente di carica del veicolo. Se il problema persiste, è necessario ricorrere all'assistenza.

Per maggiori informazioni, vedere la [guida di installazione](#) del Wall Connector.

**CC\_f007****Carica impossibile - Tensione in arrivo troppo alta  
La tensione deve corrispondere al Wall Connector****Che cosa significa questo avviso:**



Protezione da sovratensioni o da sottotensioni

**Cosa fare:**

Consultare il proprio elettricista per verificare la corretta tensione sull'interruttore automatico che alimenta il Wall Connector.

Per maggiori informazioni, vedere la [guida di installazione](#) del Wall Connector.

### CC\_f008

#### **Carica impossibile - Tensione in arrivo troppo bassa La tensione deve corrispondere al Wall Connector**

**Che cosa significa questo avviso:**

Protezione da sovratensioni o da sottotensioni

**Cosa fare:**

Consultare il proprio elettricista per verificare la corretta tensione sull'interruttore automatico che alimenta il Wall Connector.

Per maggiori informazioni, vedere la [guida di installazione](#) del Wall Connector.

### CC\_f009

#### **Imposs. caricare - Cablaggio alim. difettoso Aggiustare cablaggio del Wall Connector**

**Che cosa significa questo avviso:**

Cablaggio di ingresso errato: possibile inversione della linea con il neutro.

**Cosa fare:**

Il cablaggio tra l'alimentazione a parete e il Wall Connector è stato installato in modo errato. Consultare il proprio elettricista.

Per maggiori informazioni, vedere la [guida di installazione](#) del Wall Connector.

### CC\_f010

#### **Impossibile caricare - Wall Connector guasto Il Wall Connector richiede assistenza**

**Che cosa significa questo avviso:**

Problema nell'hardware del Wall Connector. I possibili problemi includono:

1. Contattore non funzionante
2. Autodiagnosi del circuito di monitoraggio guasti a terra interno non riuscita
3. Sensore termico scollegato
4. Altri problemi nei componenti dell'hardware

**Cosa fare:**

Wall Connector ha rilevato un problema interno.

1. Provare a ricaricare scollegando il Wall Connector dal veicolo e ricollegandolo.
2. Se il problema persiste, disattivare l'interruttore automatico del Wall Connector, attendere 10 secondi, quindi attivarlo di nuovo. Quindi riprovare a collegare il Wall Connector al veicolo.



3. Se il problema persiste, contattare un elettricista per verificare che tutti i fili siano stati collegati e serrati correttamente in conformità alle istruzioni riportate nel Manuale di installazione dei Wall Connector.
4. Quando l'elettricista ha completato tutti i lavori e ripristinato l'alimentazione al Wall Connector, provare a ricaricare ricollegando il Wall Connector al veicolo.
5. Se il problema persiste, il Wall Connector richiede assistenza.

Per maggiori informazioni, vedere la [guida di installazione](#) del Wall Connector.

## CC\_f011

### **Impossibile caricare - Wall Connector troppo caldo Lascia raffreddare il Wall Connector e riprova**

#### **Che cosa significa questo avviso:**

Protezione di sovratemperatura (dispositivo di blocco).

#### **Cosa fare:**

Accertarsi che il Wall Connector non sia coperto in nessun modo e che non siano presenti fonti di calore nelle vicinanze. Se il problema persiste a temperature ambiente normali (inferiori a 100°F o 38°C), è necessaria l'assistenza.

Per maggiori informazioni, vedere la [guida di installazione](#) del Wall Connector.

## CC\_f012

### **Imposs. ricaricare - temp. Wall Conn. alta Controllare cablaggio presa o Wall Connector**

Gli avvisi di alta temperatura rilevata dal Wall Connector indicano che il collegamento della rete elettrica al Wall Connector si sta surriscaldando, pertanto la ricarica è stata interrotta per proteggere il cablaggio e il Wall Connector.

Generalmente non si tratta di un problema del veicolo o del Wall Connector, ma piuttosto di un problema al cablaggio della rete elettrica. Questo potrebbe essere causato da un allentamento del collegamento del cablaggio di rete al Wall Connector e può essere risolto rapidamente da un elettricista.

Per riprendere la normale operatività di ricarica, provare a eseguire la seguente procedura.

Se il Wall Connector è collegato a una presa a muro, assicurarsi che:

- La spina sia completamente inserita nella presa
- L'area della spina/ presa non sia ostruita o coperta in nessun modo
- Non vi sia una sorgente di calore nelle vicinanze

Se il problema persiste o il Wall Connector è cablato, contattare un elettricista per far controllare il collegamento del cablaggio della rete elettrica al Wall Connector. L'elettricista deve assicurarsi che tutti i cavi siano correttamente collegati e stringerli alla coppia indicata nella guida di installazione del Wall Connector.

Per maggiori informazioni, vedere la [guida di installazione](#) del Wall Connector.

## CC\_f013

### **Imposs. caricare - Conn. carica troppo caldo Possibili detriti in connettore o sportello**

#### **Che cosa significa questo avviso:**

Protezione di sovratemperatura (dispositivo di blocco).

#### **Cosa fare:**





## Avvisi per la risoluzione dei problemi

---

Accertarsi che il connettore sia completamente inserito nell'ingresso della presa di ricarica sul veicolo, che non sia coperto in nessun modo e che non siano presenti fonti di calore nelle vicinanze. Se il problema persiste a temperature ambiente normali (inferiori a 100°F o 38°C), è necessario ricorrere all'assistenza.

Per maggiori informazioni, vedere la [guida di installazione](#) del Wall Connector.

### CC\_f014

## Impossibile caricare - Wall Connector guasto Il Wall Connector richiede assistenza

#### Che cosa significa questo avviso:

Problema nell'hardware del Wall Connector. I possibili problemi includono:

1. Contattore non funzionante
2. Autodiagnosi del circuito di monitoraggio guasti a terra interno non riuscita
3. Sensore termico scollegato
4. Altri problemi nei componenti dell'hardware

#### Cosa fare:

Wall Connector ha rilevato un problema interno.

1. Provare a ricaricare scollegando il Wall Connector dal veicolo e ricollegandolo.
2. Se il problema persiste, disattivare l'interruttore automatico del Wall Connector, attendere 10 secondi, quindi attivarlo di nuovo. Quindi riprovare a collegare il Wall Connector al veicolo.
3. Se il problema persiste, contattare un elettricista per verificare che tutti i fili siano stati collegati e serrati correttamente in conformità alle istruzioni riportate nel Manuale di installazione dei Wall Connector.
4. Quando l'elettricista ha completato tutti i lavori e ripristinato l'alimentazione al Wall Connector, provare a ricaricare ricollegando il Wall Connector al veicolo.
5. Se il problema persiste, il Wall Connector richiede assistenza.

Per maggiori informazioni, vedere la [guida di installazione](#) del Wall Connector.

### CC\_f015

## Imposs. caricare - problema colleg. veicolo Inserire completamente conn. nello sportello

#### Che cosa significa questo avviso:

Si è verificato un errore di comunicazione tra il Wall Connector e il veicolo.

#### Cosa fare:

Provare a ricaricare scollegando il Wall Connector dal veicolo e ricollegandolo.

1. Se il problema persiste, spegnere l'interruttore automatico del Wall Connector, attendere 10 secondi, riaccendere l'interruttore automatico, quindi provare a ricollegare il Wall Connector al veicolo.
2. Se il problema persiste ed è disponibile un'altra attrezzatura di ricarica, collegare il veicolo a un altro Wall Connector o connettore mobile per stabilire se il veicolo è in grado di comunicare con le altre attrezzature di ricarica.
3. Se il problema persiste, è necessario ricorrere all'assistenza.

Per maggiori informazioni, vedere la [guida di installazione](#) del Wall Connector.



## CC\_f016

### **Imposs. caricare - problema colleg. veicolo Inserire completamente conn. nello sportello**

#### **Che cosa significa questo avviso:**

Si è verificato un errore di comunicazione tra il Wall Connector e il veicolo.

#### **Cosa fare:**

Provare a ricaricare scollegando il Wall Connector dal veicolo e ricollegandolo.

1. Se il problema persiste, spegnere l'interruttore automatico del Wall Connector, attendere 10 secondi, riaccendere l'interruttore automatico, quindi provare a ricollegare il Wall Connector al veicolo.
2. Se il problema persiste ed è disponibile un'altra attrezzatura di ricarica, collegare il veicolo a un altro Wall Connector o connettore mobile per stabilire se il veicolo è in grado di comunicare con le altre attrezzature di ricarica.
3. Se il problema persiste, è necessario ricorrere all'assistenza.

Per maggiori informazioni, vedere la [guida di installazione](#) del Wall Connector.

## CC\_f017

### **Imposs. caricare - problema colleg. veicolo Inserire completamente conn. nello sportello**

#### **Che cosa significa questo avviso:**

Si è verificato un errore di comunicazione tra il Wall Connector e il veicolo.

#### **Cosa fare:**

Provare a ricaricare scollegando il Wall Connector dal veicolo e ricollegandolo.

1. Se il problema persiste, spegnere l'interruttore automatico del Wall Connector, attendere 10 secondi, riaccendere l'interruttore automatico, quindi provare a ricollegare il Wall Connector al veicolo.
2. Se il problema persiste ed è disponibile un'altra attrezzatura di ricarica, collegare il veicolo a un altro Wall Connector o connettore mobile per stabilire se il veicolo è in grado di comunicare con le altre attrezzature di ricarica.
3. Se il problema persiste, è necessario ricorrere all'assistenza.

Per maggiori informazioni, vedere la [guida di installazione](#) del Wall Connector.

## CC\_f018

### **Imposs. caricare - problema colleg. veicolo Inserire completamente conn. nello sportello**

#### **Che cosa significa questo avviso:**

Si è verificato un errore di comunicazione tra il Wall Connector e il veicolo.

#### **Cosa fare:**

Provare a ricaricare scollegando il Wall Connector dal veicolo e ricollegandolo.

1. Se il problema persiste, spegnere l'interruttore automatico del Wall Connector, attendere 10 secondi, riaccendere l'interruttore automatico, quindi provare a ricollegare il Wall Connector al veicolo.
2. Se il problema persiste ed è disponibile un'altra attrezzatura di ricarica, collegare il veicolo a un altro Wall Connector o connettore mobile per stabilire se il veicolo è in grado di comunicare con le altre attrezzature di ricarica.



3. Se il problema persiste, è necessario ricorrere all'assistenza.

Per maggiori informazioni, vedere la [guida di installazione](#) del Wall Connector.

### CC\_f019

#### **Imposs. caricare - problema colleg. veicolo Inserire completamente conn. nello sportello**

**Che cosa significa questo avviso:**

Si è verificato un errore di comunicazione tra il Wall Connector e il veicolo.

**Cosa fare:**

Provare a ricaricare scollegando il Wall Connector dal veicolo e ricollegandolo.

1. Se il problema persiste, spegnere l'interruttore automatico del Wall Connector, attendere 10 secondi, riaccendere l'interruttore automatico, quindi provare a ricollegare il Wall Connector al veicolo.
2. Se il problema persiste ed è disponibile un'altra attrezzatura di ricarica, collegare il veicolo a un altro Wall Connector o connettore mobile per stabilire se il veicolo è in grado di comunicare con le altre attrezzature di ricarica.
3. Se il problema persiste, è necessario ricorrere all'assistenza.

Per maggiori informazioni, vedere la [guida di installazione](#) del Wall Connector.

### CC\_f020

#### **Impossibile caricare - Wall Connector guasto Il Wall Connector richiede assistenza**

**Che cosa significa questo avviso:**

Problema nell'hardware del Wall Connector. I possibili problemi includono:

1. Contattore non funzionante
2. Autodiagnosi del circuito di monitoraggio guasti a terra interno non riuscita
3. Sensore termico scollegato
4. Altri problemi nei componenti dell'hardware

**Cosa fare:**

Wall Connector ha rilevato un problema interno.

1. Provare a ricaricare scollegando il Wall Connector dal veicolo e ricollegandolo.
2. Se il problema persiste, disattivare l'interruttore automatico del Wall Connector, attendere 10 secondi, quindi attivarlo di nuovo. Quindi riprovare a collegare il Wall Connector al veicolo.
3. Se il problema persiste, contattare un elettricista per verificare che tutti i fili siano stati collegati e serrati correttamente in conformità alle istruzioni riportate nel Manuale di installazione dei Wall Connector.
4. Quando l'elettricista ha completato tutti i lavori e ripristinato l'alimentazione al Wall Connector, provare a ricaricare ricollegando il Wall Connector al veicolo.
5. Se il problema persiste, il Wall Connector richiede assistenza.

Per maggiori informazioni, vedere la [guida di installazione](#) del Wall Connector.



## CC\_f021

### **Carica impossibile - Wall Connector primario non rilevato Verificare se l'unità primaria è accesa e disponibile**

#### **Che cosa significa questo avviso:**

Rete di ripartizione del carico (condivisione dell'interruttore automatico): È necessario un Wall Connector (uno solo) impostato come principale.

#### **Cosa fare:**

Un solo Wall Connector può essere impostato come configurazione principale. Fare accertare da un elettricista:

1. Un solo Wall Connector è impostato come principale.
2. Tutti gli altri Wall Connector collegati al principale sono impostati come posizione associata (posizione F).

Per maggiori informazioni, vedere la [guida di installazione](#) del Wall Connector.

## CC\_f022

### **Carica impossibile - Più di 1 unità primaria Solo 1 Wall Connector può essere primario**

#### **Che cosa significa questo avviso:**

Rete di ripartizione del carico (condivisione dell'interruttore automatico): È necessario un Wall Connector (uno solo) impostato come principale.

#### **Cosa fare:**

Un solo Wall Connector può essere impostato come configurazione principale. Fare accertare da un elettricista:

1. Un solo Wall Connector è impostato come principale.
2. Tutti gli altri Wall Connector collegati al principale sono impostati come posizione associata (posizione F).

Per maggiori informazioni, vedere la [guida di installazione](#) del Wall Connector.

## CC\_f023

### **Impossibile caricare - troppi Wall Connector 3 unità al massimo possono essere abbinare colla primaria**

#### **Che cosa significa questo avviso:**

Rete di ripartizione del carico (condivisione dell'interruttore automatico): Più di tre Wall Connector sono associati alla stessa unità principale.

#### **Cosa fare:**

Consultare un elettricista per spostare su un circuito diverso uno o più Wall Connector associati e scollegati (disassociati) da questa rete di ripartizione del carico (condivisione interruttore automatico).

Per maggiori informazioni, vedere la [guida di installazione](#) del Wall Connector.

## CC\_f024

### **Imposs. caricare - Tens. Wall Conn. bassa Aumentare impostazione dell'unità principale**

#### **Che cosa significa questo avviso:**



Impostazione errata del commutatore rotativo.

**Cosa fare:**

Far regolare da un elettricista il commutatore rotativo interno del Wall Connector su una corrente di esercizio valida. Deve accertare prima che il Wall Connector non sia alimentato. La correlazione tra l'impostazione del commutatore e la corrente è riportata all'interno del Wall Connector. L'elettricista deve fare riferimento alla sezione Regolazione della corrente di funzionamento nel Manuale d'installazione di Wall Connector.

Se Wall Connector è configurato per la ripartizione del carico (condivisione interruttore automatico) e associato ad altri Wall Connector, il commutatore rotativo dell'unità principale deve essere impostato su una corrente di esercizio che consenta a ciascun Wall Connector associato di ricevere una corrente di carica minima di 6 A.

Esempio: Tre Wall Connector sono associati per la ripartizione del carico. L'unità principale deve essere impostata su una corrente minima di  $3 \times 6 \text{ A} = 18 \text{ A}$  o maggiore.

Per maggiori informazioni, vedere la [guida di installazione](#) del Wall Connector.

### CC\_f025

## Impossibile caricare - Wall Connector guasto Il Wall Connector richiede assistenza

**Che cosa significa questo avviso:**

Problema nell'hardware del Wall Connector. I possibili problemi includono:

1. Contattore non funzionante
2. Autodiagnosi del circuito di monitoraggio guasti a terra interno non riuscita
3. Sensore termico scollegato
4. Altri problemi nei componenti dell'hardware

**Cosa fare:**

Wall Connector ha rilevato un problema interno.

1. Provare a ricaricare scollegando il Wall Connector dal veicolo e ricollegandolo.
2. Se il problema persiste, disattivare l'interruttore automatico del Wall Connector, attendere 10 secondi, quindi attivarlo di nuovo. Quindi riprovare a collegare il Wall Connector al veicolo.
3. Se il problema persiste, contattare un elettricista per verificare che tutti i fili siano stati collegati e serrati correttamente in conformità alle istruzioni riportate nel Manuale di installazione dei Wall Connector.
4. Quando l'elettricista ha completato tutti i lavori e ripristinato l'alimentazione al Wall Connector, provare a ricaricare ricollegando il Wall Connector al veicolo.
5. Se il problema persiste, il Wall Connector richiede assistenza.

Per maggiori informazioni, vedere la [guida di installazione](#) del Wall Connector.

### CC\_f026

## Impossibile caricare - Wall Connector guasto Il Wall Connector richiede assistenza

**Che cosa significa questo avviso:**

Problema nell'hardware del Wall Connector. I possibili problemi includono:

1. Contattore non funzionante
2. Autodiagnosi del circuito di monitoraggio guasti a terra interno non riuscita



3. Sensore termico scollegato
4. Altri problemi nei componenti dell'hardware

**Cosa fare:**

Wall Connector ha rilevato un problema interno.

1. Provare a ricaricare scollegando il Wall Connector dal veicolo e ricollegandolo.
2. Se il problema persiste, disattivare l'interruttore automatico del Wall Connector, attendere 10 secondi, quindi attivarlo di nuovo. Quindi riprovare a collegare il Wall Connector al veicolo.
3. Se il problema persiste, contattare un elettricista per verificare che tutti i fili siano stati collegati e serrati correttamente in conformità alle istruzioni riportate nel Manuale di installazione dei Wall Connector.
4. Quando l'elettricista ha completato tutti i lavori e ripristinato l'alimentazione al Wall Connector, provare a ricaricare ricollegando il Wall Connector al veicolo.
5. Se il problema persiste, il Wall Connector richiede assistenza.

Per maggiori informazioni, vedere la [guida di installazione](#) del Wall Connector.

**CC\_f027**

## Impossibile caricare - Wall Connector guasto Il Wall Connector richiede assistenza

**Che cosa significa questo avviso:**

Problema nell'hardware del Wall Connector. I possibili problemi includono:

1. Contattore non funzionante
2. Autodiagnosi del circuito di monitoraggio guasti a terra interno non riuscita
3. Sensore termico scollegato
4. Altri problemi nei componenti dell'hardware

**Cosa fare:**

Wall Connector ha rilevato un problema interno.

1. Provare a ricaricare scollegando il Wall Connector dal veicolo e ricollegandolo.
2. Se il problema persiste, disattivare l'interruttore automatico del Wall Connector, attendere 10 secondi, quindi attivarlo di nuovo. Quindi riprovare a collegare il Wall Connector al veicolo.
3. Se il problema persiste, contattare un elettricista per verificare che tutti i fili siano stati collegati e serrati correttamente in conformità alle istruzioni riportate nel Manuale di installazione dei Wall Connector.
4. Quando l'elettricista ha completato tutti i lavori e ripristinato l'alimentazione al Wall Connector, provare a ricaricare ricollegando il Wall Connector al veicolo.
5. Se il problema persiste, il Wall Connector richiede assistenza.

Per maggiori informazioni, vedere la [guida di installazione](#) del Wall Connector.

**CC\_f028**

## Imposs. caricare - Impost. interruttore errata Aggiustare commutatore rotativo del Wall Connector

**Che cosa significa questo avviso:**

Impostazione errata del commutatore rotativo.





## Cosa fare:

Far regolare da un elettricista il commutatore rotativo interno del Wall Connector su una corrente di esercizio valida. Deve accertare prima che il Wall Connector non sia alimentato. La correlazione tra l'impostazione del commutatore e la corrente è riportata all'interno del Wall Connector. L'elettricista deve fare riferimento alla sezione Regolazione della corrente di funzionamento nel Manuale d'installazione di Wall Connector.

Se Wall Connector è configurato per la ripartizione del carico (condivisione interruttore automatico) e associato ad altri Wall Connector, il commutatore rotativo dell'unità principale deve essere impostato su una corrente di esercizio che consenta a ciascun Wall Connector associato di ricevere una corrente di carica minima di 6 A.

Esempio: Tre Wall Connector sono associati per la ripartizione del carico. L'unità principale deve essere impostata su una corrente minima di  $3 \times 6 \text{ A} = 18 \text{ A}$  o maggiore.

Per maggiori informazioni, vedere la [guida di installazione](#) del Wall Connector.

## CC\_f029

### **Imposs. caricare - problema colleg. veicolo Inserire completamente conn. nello sportello**

#### **Che cosa significa questo avviso:**

Si è verificato un errore di comunicazione tra il Wall Connector e il veicolo.

#### **Cosa fare:**

Provare a ricaricare scollegando il Wall Connector dal veicolo e ricollegandolo.

1. Se il problema persiste, spegnere l'interruttore automatico del Wall Connector, attendere 10 secondi, riaccendere l'interruttore automatico, quindi provare a ricollegare il Wall Connector al veicolo.
2. Se il problema persiste ed è disponibile un'altra attrezzatura di ricarica, collegare il veicolo a un altro Wall Connector o connettore mobile per stabilire se il veicolo è in grado di comunicare con le altre attrezzature di ricarica.
3. Se il problema persiste, è necessario ricorrere all'assistenza.

Per maggiori informazioni, vedere la [guida di installazione](#) del Wall Connector.

## CC\_f030

### **Carica impossibile / Incompatibilità unità primaria/abbinata Le caratteristiche del Wall Connector devono corrispondere**

#### **Che cosa significa questo avviso:**

Rete di ripartizione del carico (condivisione dell'interruttore automatico): I Wall Connector associati hanno capacità massime di corrente diverse.

#### **Cosa fare:**

Solo Wall Connector con le stesse capacità massime di corrente possono essere associati in una rete di ripartizione del carico (condivisione dell'interruttore automatico). Far controllare all'elettricista le targhette relative alla tipologia sui Wall Connector per assicurarsi della corrispondenza delle capacità di corrente. Si consiglia inoltre di far associare dall'elettricista solo i Wall Connector aventi lo stesso numero di parte; ciò rappresenta un metodo semplice per garantire la compatibilità delle unità associate.

Per maggiori informazioni, vedere la [guida di installazione](#) del Wall Connector.



## CC\_f041

### Carica ridotta - Connessione murale calda Controllare cablaggio presa o Wall Connector

#### Che cosa significa questo avviso:

Gli avvisi di alta temperatura rilevata dal Wall Connector indicano che il collegamento della rete elettrica al Wall Connector si sta surriscaldando, pertanto la ricarica è stata rallentata per proteggere il cablaggio e il Wall Connector.

Generalmente non si tratta di un problema del veicolo o del Wall Connector, ma piuttosto di un problema al cablaggio della rete elettrica. Questo potrebbe essere causato da un allentamento del collegamento del cablaggio di rete al Wall Connector e può essere risolto rapidamente da un elettricista.

#### Cosa fare:

Contattare un elettricista per far controllare il collegamento del cablaggio della rete elettrica al Wall Connector. L'elettricista deve assicurarsi che tutti i cavi siano correttamente collegati e stringerli alla coppia indicata nella guida di installazione del Wall Connector.

Per maggiori informazioni, vedere la [guida di installazione](#) del Wall Connector.

## CHG\_f035

### Errore comunicazione col dispositivo di ricarica Riprovare o cambiare dispositivo

#### Che cosa significa questo avviso:

Il veicolo non può essere ricaricato perché non può comunicare efficacemente con l'attrezzatura di ricarica esterna. Non può rilevare un segnale pilota di controllo valido proveniente dall'attrezzatura di ricarica.

Solitamente questo avviso è specifico per l'attrezzatura di ricarica esterna e l'alimentazione e non indica un problema del veicolo, risolvibile con un appuntamento in assistenza.

#### Cosa fare:

Innanzitutto, verificare che la mancanza di una comunicazione efficace sia causata dall'attrezzatura di ricarica e non da un problema del veicolo. Di solito è così.

Provare a ricaricare il veicolo utilizzando un'attrezzatura di ricarica esterna diversa (inclusi cavo di ricarica, postazione di ricarica, stallo di ricarica).

- Se il veicolo inizia a ricaricarsi, il problema probabilmente era nell'attrezzatura.
- Se il veicolo ancora non si ricarica, il problema potrebbe essere nel veicolo stesso.

Se il problema potrebbe essere correlato al veicolo, ispezionare l'ingresso della porta di ricarica e il connettore del cavo di ricarica per rilevare la presenza di eventuali ostruzioni, come detriti, umidità e/o corpi estranei. Assicurarsi che siano state rimosse eventuali ostruzioni all'ingresso della porta di ricarica, che l'umidità si sia asciugata, quindi provare a reinserire il cavo nella porta di ricarica.

È anche possibile provare a effettuare una ricarica presso un Supercharger Tesla o una postazione Destination Charging, individuabili nella mappa sul touchscreen del veicolo. Vedere [Mappe e navigazione a pagina 193](#) per ulteriori dettagli.

Per maggiori informazioni sulla risoluzione dei problemi delle spie di stato del connettore mobile o del Wall Connector, fare riferimento al manuale d'uso del prodotto in [Guide per adattatore e ricarica](#).

Per ulteriori informazioni sulla ricarica, vedere [Istruzioni per la ricarica a pagina 209](#).



### CHG\_f083

## Carica impossibile - Rete di scarsa qualità Cambiare posto o Supercharger per riprovare

#### Che cosa significa questo avviso:

Si è verificata una perdita di potenza durante la ricarica. Ciò potrebbe essere stato causato da una perdita di potenza dell'attrezzatura di ricarica dalla sorgente di alimentazione (ad esempio una presa a muro) oppure da un problema con l'attrezzatura di ricarica.

#### Cosa fare:

Quest'avviso è spesso accompagnato da altri avvisi che possono contribuire a identificare e risolvere il problema. Iniziare prendendo in esame eventuali altri avvisi visualizzati connessi a problemi con la ricarica.

In alternativa, è possibile controllare le spie di stato del connettore mobile o del Wall Connector per verificare che il dispositivo sia alimentato e consultare anche il Manuale d'uso del prodotto per le informazioni sulla risoluzione dei problemi basata sui codici di guasto lampeggianti. Se si utilizza un'attrezzatura di ricarica esterna diversa (non Tesla), controllare il display o un'altra interfaccia utente che fornisca aiuto nella risoluzione dei problemi.

Se vi è chiaramente un'assenza di alimentazione dell'attrezzatura di ricarica, controllare l'interruttore automatico della presa a muro / Wall Connector per accertarsi che non sia scattato.

Ulteriori consigli per la risoluzione dei problemi in base al tipo di attrezzatura:

- Se si utilizza un connettore mobile, provare a ricaricare il veicolo utilizzando un'altra presa a muro.
  - Se il veicolo inizia a ricaricarsi, il problema probabilmente risiedeva nella presa a muro originaria.
  - Se il veicolo ancora non si ricarica, il problema potrebbe essere nel connettore mobile stesso.
- Se si utilizza un Wall Connector, provare a ricaricare il veicolo con un'attrezzatura di ricarica diversa come un connettore mobile alimentato da una presa a muro distinta.
  - Se il veicolo inizia a ricaricarsi, il problema probabilmente risiedeva nel Wall Connector.

Se il problema risiede nella presa a muro originale o nel Wall Connector, contattare un elettricista e far eseguire un controllo del collegamento del cablaggio di rete.

Solitamente questo avviso è specifico per l'attrezzatura di ricarica esterna e l'alimentazione e non indica un problema del veicolo, risolvibile con un appuntamento in assistenza.

È anche possibile provare a effettuare una ricarica presso un Supercharger Tesla o una postazione Destination Charging, individuabili nella mappa sul touchscreen del veicolo. Vedere [Mappe e navigazione a pagina 193](#) per ulteriori dettagli.

Per maggiori informazioni sulla risoluzione dei problemi delle spie di stato del connettore mobile o del Wall Connector, fare riferimento al manuale d'uso del prodotto in [Guide per adattatore e ricarica](#).

### CHG\_f091

## Dispositivo di ricarica non riconosciuto Riprovare o cambiare dispositivo

#### Che cosa significa questo avviso:

La porta di ricarica non è in grado di rilevare se è inserito un cavo di ricarica o il tipo di cavo di ricarica collegato.

Solitamente questo avviso è specifico per l'attrezzatura di ricarica esterna e l'alimentazione e non indica un problema del veicolo, risolvibile con un appuntamento in assistenza.

#### Cosa fare:



Se questo avviso viene visualizzato mentre un cavo di ricarica è collegato, stabilire se il problema è causato dall'attrezzatura di ricarica o dal veicolo. Provare a ricaricare il veicolo utilizzando un'attrezzatura di ricarica esterna diversa (inclusi cavo di ricarica, postazione di ricarica, stallo di ricarica).

- Se il veicolo inizia a ricaricarsi, il problema probabilmente era nell'attrezzatura.
- Se il veicolo ancora non si ricarica, il problema potrebbe essere nel veicolo stesso.

Se questo avviso viene mostrato quando un cavo di ricarica **non** è collegato o se il problema potrebbe essere correlato al veicolo, ispezionare l'ingresso della porta di ricarica e il connettore del cavo di ricarica per rilevare la presenza di eventuali ostruzioni, come detriti, umidità e/o corpi estranei. Assicurarsi che siano state rimosse eventuali ostruzioni all'ingresso della porta di ricarica, che l'umidità si sia asciugata, quindi provare a reinserire il cavo nella porta di ricarica.

È anche possibile provare a effettuare una ricarica presso un Supercharger Tesla o una postazione Destination Charging, individuabili nella mappa sul touchscreen del veicolo. Vedere [Mappe e navigazione a pagina 193](#) per ulteriori dettagli.

Per maggiori informazioni sulla risoluzione dei problemi delle spie di stato del connettore mobile o del Wall Connector, fare riferimento al manuale d'uso del prodotto in [Guide per adattatore e ricarica](#).

Per ulteriori informazioni sulla ricarica, vedere [Istruzioni per la ricarica a pagina 209](#).

## CHGS\_f083

### Carica impossibile - Rete di scarsa qualità Cambiare posto o Supercharger per riprovare

#### Che cosa significa questo avviso:

Si è verificata una perdita di potenza durante la ricarica. Ciò potrebbe essere stato causato da una perdita di potenza dell'attrezzatura di ricarica dalla sorgente di alimentazione (ad esempio una presa a muro) oppure da un problema con l'attrezzatura di ricarica.

#### Cosa fare:

Quest'avviso è spesso accompagnato da altri avvisi che possono contribuire a identificare e risolvere il problema. Iniziare prendendo in esame eventuali altri avvisi visualizzati connessi a problemi con la ricarica.

In alternativa, è possibile controllare le spie di stato del connettore mobile o del Wall Connector per verificare che il dispositivo sia alimentato e consultare anche il Manuale d'uso del prodotto per le informazioni sulla risoluzione dei problemi basata sui codici di guasto lampeggianti. Se si utilizza un'attrezzatura di ricarica esterna diversa (non Tesla), controllare il display o un'altra interfaccia utente che fornisca aiuto nella risoluzione dei problemi.

Se vi è chiaramente un'assenza di alimentazione dell'attrezzatura di ricarica, controllare l'interruttore automatico della presa a muro / Wall Connector per accertarsi che non sia scattato.

Ulteriori consigli per la risoluzione dei problemi in base al tipo di attrezzatura:

- Se si utilizza un connettore mobile, provare a ricaricare il veicolo utilizzando un'altra presa a muro.
  - Se il veicolo inizia a ricaricarsi, il problema probabilmente risiedeva nella presa a muro originaria.
  - Se il veicolo ancora non si ricarica, il problema potrebbe essere nel connettore mobile stesso.
- Se si utilizza un Wall Connector, provare a ricaricare il veicolo con un'attrezzatura di ricarica diversa come un connettore mobile alimentato da una presa a muro distinta.
  - Se il veicolo inizia a ricaricarsi, il problema probabilmente risiedeva nel Wall Connector.

Se il problema risiede nella presa a muro originale o nel Wall Connector, contattare un elettricista e far eseguire un controllo del collegamento del cablaggio di rete.

Solitamente questo avviso è specifico per l'attrezzatura di ricarica esterna e l'alimentazione e non indica un problema del veicolo, risolvibile con un appuntamento in assistenza.

È anche possibile provare a effettuare una ricarica presso un Supercharger Tesla o una postazione Destination Charging, individuabili nella mappa sul touchscreen del veicolo. Vedere [Mappe e navigazione a pagina 193](#) per ulteriori dettagli.



## Avvisi per la risoluzione dei problemi

---

Per maggiori informazioni sulla risoluzione dei problemi delle spie di stato del connettore mobile o del Wall Connector, fare riferimento al manuale d'uso del prodotto in [Guide per adattatore e ricarica](#).

### CHG\_u001

#### **Carica rallentata - caduta di tensione Rimuovere prolunghe / Controllare cablaggio**

**Che cosa significa questo avviso:**

La velocità di ricarica è stata ridotta perché il caricatore di bordo ha rilevato un calo di tensione eccessivo durante la ricarica.

Tra le possibili cause sono inclusi:

- Problemi con il cablaggio della rete elettrica e/o la presa a muro.
- Una prolunga o un altro tipo di cablaggio che non supporta la corrente di ricarica necessaria.

Il problema può anche essere riscontrato se si accendono dispositivi elettrici che assorbono molta energia dallo stesso circuito derivato mentre è in corso la ricarica del veicolo.

**Cosa fare:**

Se il problema si è verificato diverse volte nel luogo abituale di ricarica, contattare un elettricista per far eseguire un'ispezione dell'impianto elettrico. Si consiglia di controllare:

- L'eventuale attrezzatura di ricarica installata e il relativo collegamento al cablaggio della rete elettrica.
- Il cablaggio della rete elettrica, incluse le eventuali prese a muro utilizzate con un connettore mobile.
- Il collegamento della rete elettrica, nel punto in cui entra nell'edificio.

Chiedere all'elettricista se sia opportuno ridurre la corrente di ricarica per il veicolo oppure aggiornare l'impianto per renderlo in grado di supportare una corrente di ricarica superiore.

Solitamente questo avviso è specifico per l'attrezzatura di ricarica esterna e l'alimentazione e non indica un problema del veicolo, risolvibile con un appuntamento in assistenza.

È anche possibile provare a effettuare una ricarica presso un Supercharger Tesla o una postazione Destination Charging, individuabili nella mappa sul touchscreen del veicolo. Vedere [Mappe e navigazione a pagina 193](#) per ulteriori dettagli.

Per maggiori informazioni sulla risoluzione dei problemi delle spie di stato del connettore mobile o del Wall Connector, fare riferimento al manuale d'uso del prodotto in [Guide per adattatore e ricarica](#).

### CHG\_u002

#### **Carica interrotta, tensione troppo bassa Rimuovere prolunghe / Controllare cablaggio**

**Che cosa significa questo avviso:**

La ricarica è stata interrotta perché il caricatore di bordo ha rilevato un calo di tensione insolitamente eccessivo.

Tra le possibili cause sono inclusi:

- Problemi con il cablaggio della rete elettrica e/o la presa a muro.
- Una prolunga o un altro tipo di cablaggio che non supporta la corrente di ricarica necessaria.

Il problema può anche essere riscontrato se si accendono dispositivi elettrici che assorbono molta energia dallo stesso circuito derivato mentre è in corso la ricarica del veicolo.

**Cosa fare:**



Se il problema si è verificato diverse volte nel luogo abituale di ricarica, contattare un elettricista per far eseguire un'ispezione dell'impianto elettrico. Si consiglia di controllare:

- L'eventuale attrezzatura di ricarica installata e il relativo collegamento al cablaggio della rete elettrica.
- Il cablaggio della rete elettrica, incluse le eventuali prese a muro utilizzate con un connettore mobile.
- Il collegamento della rete elettrica, nel punto in cui entra nell'edificio.

Chiedere all'elettricista se sia opportuno ridurre la corrente di ricarica per il veicolo oppure aggiornare l'impianto per renderlo in grado di supportare una corrente di ricarica superiore.

Solitamente questo avviso è specifico per l'attrezzatura di ricarica esterna e l'alimentazione e non indica un problema del veicolo, risolvibile con un appuntamento in assistenza.

È anche possibile provare a effettuare una ricarica presso un Supercharger Tesla o una postazione Destination Charging, individuabili nella mappa sul touchscreen del veicolo. Vedere [Mappe e navigazione a pagina 193](#) per ulteriori dettagli.

Per maggiori informazioni sulla risoluzione dei problemi delle spie di stato del connettore mobile o del Wall Connector, fare riferimento al manuale d'uso del prodotto in [Guide per adattatore e ricarica](#).

## CHG\_u004

### Carica interrotta - Alimentazione caduta

### Controllare alimentazione e attrezzatura ricarica

#### Che cosa significa questo avviso:

Si è verificata una perdita di potenza durante la ricarica. Ciò potrebbe essere stato causato da una perdita di potenza dell'attrezzatura di ricarica dalla sorgente di alimentazione (ad esempio una presa a muro) oppure da un problema con l'attrezzatura di ricarica.

#### Cosa fare:

Quest'avviso è spesso accompagnato da altri avvisi che possono contribuire a identificare e risolvere il problema. Iniziare prendendo in esame eventuali altri avvisi visualizzati connessi a problemi con la ricarica.

In alternativa, è possibile controllare le spie di stato del connettore mobile o del Wall Connector per verificare che il dispositivo sia alimentato e consultare anche il Manuale d'uso del prodotto per le informazioni sulla risoluzione dei problemi basata sui codici di guasto lampeggianti. Se si utilizza un'attrezzatura di ricarica esterna diversa (non Tesla), controllare il display o un'altra interfaccia utente che fornisca aiuto nella risoluzione dei problemi.

Se vi è chiaramente un'assenza di alimentazione dell'attrezzatura di ricarica, controllare l'interruttore automatico della presa a muro / Wall Connector per accertarsi che non sia scattato.

Ulteriori consigli per la risoluzione dei problemi in base al tipo di attrezzatura:

- Se si utilizza un connettore mobile, provare a ricaricare il veicolo utilizzando un'altra presa a muro.
  - Se il veicolo inizia a ricaricarsi, il problema probabilmente risiedeva nella presa a muro originaria.
  - Se il veicolo ancora non si ricarica, il problema potrebbe essere nel connettore mobile stesso.
- Se si utilizza un Wall Connector, provare a ricaricare il veicolo con un'attrezzatura di ricarica diversa come un connettore mobile alimentato da una presa a muro distinta.
  - Se il veicolo inizia a ricaricarsi, il problema probabilmente risiedeva nel Wall Connector.

Se il problema risiede nella presa a muro originale o nel Wall Connector, contattare un elettricista e far eseguire un controllo del collegamento del cablaggio di rete.

Solitamente questo avviso è specifico per l'attrezzatura di ricarica esterna e l'alimentazione e non indica un problema del veicolo, risolvibile con un appuntamento in assistenza.

È anche possibile provare a effettuare una ricarica presso un Supercharger Tesla o una postazione Destination Charging, individuabili nella mappa sul touchscreen del veicolo. Vedere [Mappe e navigazione a pagina 193](#) per ulteriori dettagli.





## Avvisi per la risoluzione dei problemi

---

Per maggiori informazioni sulla risoluzione dei problemi delle spie di stato del connettore mobile o del Wall Connector, fare riferimento al manuale d'uso del prodotto in [Guide per adattatore e ricarica](#).

### CHG\_u005

#### **Impossibile caricare - Stazione non accesa** **Controllare alimentazione o cambiare stazione**

**Che cosa significa questo avviso:**

È impossibile avviare la ricarica perché l'attrezzatura di ricarica non è pronta. È stata rilevata un'impugnatura per la ricarica, ma la stazione di ricarica non comunica con il veicolo. Il problema potrebbe verificarsi per i seguenti motivi:

- La stazione di ricarica non è accesa.
- Il segnale pilota di controllo tra stazione di ricarica e veicolo si interrompe.

Solitamente questo avviso è specifico per l'attrezzatura di ricarica esterna e l'alimentazione e non indica un problema del veicolo, risolvibile con un appuntamento in assistenza.

**Cosa fare:**

Provare a caricare il veicolo con un'altra attrezzatura o stazione di ricarica.

- Se il veicolo inizia a ricaricarsi, il problema probabilmente era nell'attrezzatura.
- Se il veicolo ancora non si ricarica, il problema potrebbe essere nel veicolo stesso.

Se si sta utilizzando un Wall Connector o un connettore mobile, controllare innanzitutto le spie di stato presenti nella parte anteriore. Se non sono visibili, controllare l'alimentazione e contattare un elettricista per far controllare il collegamento del cablaggio della rete elettrica alla presa a muro o al Wall Connector per confermare che i cavi siano collegati e serrati in modo appropriato.

Se si utilizza un'altra attrezzatura di ricarica, consultare il manuale d'uso del prodotto per capire in che modo è possibile stabilire se la stazione è accesa. Contattare un elettricista per far controllare il cablaggio della rete elettrica e l'attrezzatura di ricarica secondo necessità.

Per maggiori informazioni sulla risoluzione dei problemi delle spie di stato del connettore mobile o del Wall Connector, fare riferimento al manuale d'uso del prodotto in [Guide per adattatore e ricarica](#).

È anche possibile provare a effettuare una ricarica presso un Supercharger Tesla o una postazione Destination Charging, individuabili nella mappa sul touchscreen del veicolo. Vedere [Mappe e navigazione a pagina 193](#) per ulteriori dettagli.

### CHG\_u006

#### **Fermo della porta di ricarica non inserito** **Inserire il cavo ricarica o controllare ostruzioni**

**Che cosa significa questo avviso:**

Il fermo della porta di ricarica non riesce a bloccare il cavo di ricarica nell'ingresso della porta di ricarica. Se il fermo non è inserito, la ricarica CA (ad esempio, la ricarica con un connettore mobile o un Wall Connector) sarà limitata a 16 A e la ricarica rapida CC / Supercharger non sarà disponibile.

La spia della porta di ricarica lampeggia in giallo se questo avviso viene visualizzato durante la ricarica CA e rimane accesa fissa in giallo se questo avviso compare mentre si sta tentando di eseguire una ricarica rapida CC / Supercharger.

Solitamente questo avviso è specifico per l'attrezzatura di ricarica esterna e l'alimentazione e non indica un problema del veicolo, risolvibile con un appuntamento in assistenza.

**Cosa fare:**

Provare a reinserire completamente il cavo di ricarica nell'ingresso della porta di ricarica.



Se il veicolo inizia a ricaricarsi e la spia della porta di ricarica lampeggia in verde, il cavo di ricarica potrebbe non essere stato inserito completamente. La ricarica CA non dovrebbe più essere limitata e la ricarica rapida CC / Supercharger dovrebbe essere disponibile.

Se la ricarica è ancora limitata o il veicolo non si ricarica affatto, ispezionare l'ingresso della porta di ricarica e il connettore del cavo di ricarica per rilevare la presenza di eventuali ostruzioni, come detriti, umidità e/o corpi estranei. Assicurarsi che siano state rimosse eventuali ostruzioni all'ingresso della porta di ricarica, che l'umidità si sia asciugata, quindi provare a reinserire il cavo nella porta di ricarica.

Se la carica è ancora limitata o il veicolo non si ricarica affatto, verificare che il cavo di rilascio manuale del dispositivo di chiusura della porta di ricarica (che si trova sul lato sinistro all'interno del vano bagagli) non sia stato tirato. Verificare che l'impugnatura (solitamente un anello o una cinghia) del cavo di rilascio manuale non sia ostruita e che non ci sia nulla agganciato a essa (ad esempio una rete per bagagli o un ombrello). Per ulteriori informazioni sull'utilizzo del dispositivo di rilascio manuale della porta di ricarica, vedere [Cavo di carica a rilascio manuale a pagina 214](#).

È anche possibile provare a effettuare una ricarica presso un Supercharger Tesla o una postazione Destination Charging, individuabili nella mappa sul touchscreen del veicolo. Vedere [Mappe e navigazione a pagina 193](#) per ulteriori dettagli.

Per maggiori informazioni sulla risoluzione dei problemi delle spie di stato del connettore mobile o del Wall Connector, fare riferimento al manuale d'uso del prodotto in [Guide per adattatore e ricarica](#).

Per ulteriori informazioni sulla ricarica, vedere [Istruzioni per la ricarica a pagina 209](#).

## CHG\_u007

### **Errore rilevato dal dispositivo di ricarica Verificare codice errore o messaggio sul disp.**

#### **Che cosa significa questo avviso:**

La ricarica è stata interrotta poiché l'attrezzatura di ricarica esterna ha rilevato un problema che impedisce al veicolo di ricaricarsi.

Solitamente questo avviso è specifico per l'attrezzatura di ricarica esterna e l'alimentazione e non indica un problema del veicolo, risolvibile con un appuntamento in assistenza.

#### **Cosa fare:**

Controllare l'attrezzatura di ricarica esterna cercando spie di stato, display o altri indicatori di stato sull'attrezzatura. Per maggiori informazioni sulla risoluzione dei problemi delle spie di stato del connettore mobile o del Wall Connector, fare riferimento al manuale d'uso del prodotto in [Guide per adattatore e ricarica](#).

Provare a caricare il veicolo con un'altra attrezzatura o stazione di ricarica.

- Se il veicolo inizia a ricaricarsi, il problema probabilmente era nell'attrezzatura.
- Se il veicolo ancora non si ricarica, il problema potrebbe essere nel veicolo stesso.

È anche possibile provare a effettuare una ricarica presso un Supercharger Tesla o una postazione Destination Charging, individuabili nella mappa sul touchscreen del veicolo. Vedere [Mappe e navigazione a pagina 193](#) per ulteriori dettagli.

## CHG\_u010

### **Errore rilevato nel dispositivo esterno Provare un'altra attrezzatura di ricarica**

#### **Che cosa significa questo avviso:**

La ricarica CA non può essere avviata a causa di una condizione che impedisce la carica del veicolo con un'alimentazione CA. La ricarica CC rapida/Supercharger dovrebbe funzionare ancora come previsto.

Il caricatore di bordo del veicolo rileva una tensione in ingresso sulla porta di ricarica quando non è stata richiesta alimentazione dall'attrezzatura di ricarica esterna, il che indica che quest'attrezzatura non funziona come previsto.



## Avvisi per la risoluzione dei problemi

---

A volte questa condizione può essere causata da un problema hardware specifico dell'attrezzatura di ricarica esterna che impedisce l'inserimento o il disinserimento dell'alimentazione al veicolo quando richiesto. Ciò potrebbe essere dovuto anche da un'altra condizione che interessa l'attrezzatura di ricarica esterna o da una condizione che interessa il veicolo stesso.

### **Cosa fare:**

Solitamente questo avviso è specifico per l'attrezzatura di ricarica esterna e l'alimentazione e non indica un problema del veicolo, risolvibile con un appuntamento in assistenza.

Provare a ricaricare utilizzando altre attrezzature di tipo differente.

È anche possibile provare a effettuare una ricarica presso un Supercharger Tesla o una postazione Destination Charging, individuabili nella mappa sul touchscreen del veicolo. Vedere [Mappe e navigazione a pagina 193](#) per ulteriori dettagli.

Per maggiori informazioni sulla risoluzione dei problemi delle spie di stato del connettore mobile o del Wall Connector, fare riferimento al manuale d'uso del prodotto in [Guide per adattatore e ricarica](#).

### **CHG\_u012**

## **Probl. rete elettr. o veic. che lim. ric. CA Scollegare e riprovare, provare altro posto**

### **Che cosa significa questo avviso:**

La velocità di ricarica è stata ridotta a causa di una condizione che influisce sulla capacità del veicolo di effettuare la carica con alimentazione CA. La ricarica CC rapida/Supercharger deve funzionare ancora come previsto.

Questa condizione potrebbe essere dovuta a interferenze dell'alimentazione causate dall'attrezzatura di ricarica esterna o dalla rete elettrica. In alcuni casi, questa condizione può anche essere dovuta all'utilizzo di dispositivi elettrici nelle vicinanze con un elevato assorbimento di corrente.

Se queste cause possono essere escluse, una condizione del veicolo stesso potrebbe influire sulla ricarica CA.

### **Cosa fare:**

Se questo avviso si presenta insieme a un altro che indica la condizione che influisce sulla ricarica CA, prendere subito in esame tale avviso.

Ulteriori consigli per la risoluzione dei problemi in base al tipo di attrezzatura:

- Se si utilizza un connettore mobile, provare a ricaricare il veicolo utilizzando un'altra presa a muro.
  - Se il veicolo inizia a ricaricarsi, il problema probabilmente risiedeva nella presa a muro originaria.
  - Se il veicolo ancora non si ricarica, il problema potrebbe essere nel connettore mobile stesso.
- Se si utilizza un Wall Connector, provare a ricaricare il veicolo con un'attrezzatura di ricarica diversa come un connettore mobile alimentato da una presa a muro distinta.
  - Se il veicolo inizia a ricaricarsi, il problema probabilmente risiedeva nel Wall Connector.

Se il problema risiede nella presa a muro originale o nel Wall Connector, contattare un elettricista e far eseguire un controllo del collegamento del cablaggio di rete.

È anche possibile provare a effettuare una ricarica presso un Supercharger Tesla o una postazione Destination Charging, individuabili nella mappa sul touchscreen del veicolo. Vedere [Mappe e navigazione a pagina 193](#) per ulteriori dettagli.

Se l'avviso persiste quando si cerca di eseguire la ricarica provando altre posizioni e con attrezzature diverse, si consiglia di fissare un appuntamento per l'assistenza.

Per maggiori informazioni sulla risoluzione dei problemi delle spie di stato del connettore mobile o del Wall Connector, fare riferimento al manuale d'uso del prodotto in [Guide per adattatore e ricarica](#).



## CHG\_u013

### Comunicazione persa col dispositivo di ricarica Controllare alimentazione e attrezzatura ricarica

#### Che cosa significa questo avviso:

La ricarica si è arrestata perché si è interrotta la comunicazione tra il veicolo e l'attrezzatura di ricarica esterna.

Solitamente questo avviso è specifico per l'attrezzatura di ricarica esterna e l'alimentazione e non indica un problema del veicolo, risolvibile con un appuntamento in assistenza.

#### Cosa fare:

Verificare se l'attrezzatura di ricarica esterna è alimentata cercando eventuali spie di stato, display o altri indicatori sull'attrezzatura. Per maggiori informazioni sulla risoluzione dei problemi delle spie di stato del connettore mobile o del Wall Connector, fare riferimento al manuale d'uso del prodotto in [Guide per adattatore e ricarica](#).

Se l'attrezzatura **non** è alimentata, provare a ripristinare l'alimentazione dell'attrezzatura di ricarica esterna.

- Se si sta tentando di ricaricare il veicolo presso una stazione di ricarica pubblica e non è possibile ripristinare l'alimentazione, contattare l'operatore della stazione.
- Se si sta tentando di ricaricare il veicolo presso una postazione privata (ad esempio, a casa) e non è possibile ripristinare l'alimentazione, contattare un elettricista.

Se l'attrezzatura è alimentata, provare a ricaricare il veicolo utilizzando un'altra attrezzatura di ricarica esterna.

- Se il veicolo inizia a ricaricarsi, il problema probabilmente era nell'attrezzatura.
- Se il veicolo ancora non si ricarica, il problema potrebbe essere nel veicolo stesso.

È anche possibile provare a effettuare una ricarica presso un Supercharger Tesla o una postazione Destination Charging, individuabili nella mappa sul touchscreen del veicolo. Vedere [Mappe e navigazione a pagina 193](#) per ulteriori dettagli.

Per maggiori informazioni sulla risoluzione dei problemi delle spie di stato del connettore mobile o del Wall Connector, fare riferimento al manuale d'uso del prodotto in [Guide per adattatore e ricarica](#).

## CHG\_u014

### Errore rilevato dal dispositivo di ricarica Verificare codice errore o messaggio sul disp.

#### Che cosa significa questo avviso:

La ricarica è stata interrotta poiché l'attrezzatura di ricarica esterna ha rilevato un problema che impedisce al veicolo di ricaricarsi.

Solitamente questo avviso è specifico per l'attrezzatura di ricarica esterna e l'alimentazione e non indica un problema del veicolo, risolvibile con un appuntamento in assistenza.

#### Cosa fare:

Controllare l'attrezzatura di ricarica esterna cercando spie di stato, display o altri indicatori di stato sull'attrezzatura. Per maggiori informazioni sulla risoluzione dei problemi delle spie di stato del connettore mobile o del Wall Connector, fare riferimento al manuale d'uso del prodotto in [Guide per adattatore e ricarica](#).

Provare a caricare il veicolo con un'altra attrezzatura o stazione di ricarica.

- Se il veicolo inizia a ricaricarsi, il problema probabilmente era nell'attrezzatura.
- Se il veicolo ancora non si ricarica, il problema potrebbe essere nel veicolo stesso.



## Avvisi per la risoluzione dei problemi

---

È anche possibile provare a effettuare una ricarica presso un Supercharger Tesla o una postazione Destination Charging, individuabili nella mappa sul touchscreen del veicolo. Vedere [Mappe e navigazione a pagina 193](#) per ulteriori dettagli.

### CHG\_w032

#### **Carica ridotta - Connessione murale calda Controllare cablaggio presa o Wall Connector**

**Che cosa significa questo avviso:**

Gli avvisi di alta temperatura rilevata dal Wall Connector indicano che il collegamento della rete elettrica al Wall Connector si sta surriscaldando, pertanto la ricarica è stata rallentata per proteggere il cablaggio e il Wall Connector.

Generalmente non si tratta di un problema del veicolo o del Wall Connector, ma piuttosto di un problema al cablaggio della rete elettrica. Questo potrebbe essere causato da un allentamento del collegamento del cablaggio di rete al Wall Connector e può essere risolto rapidamente da un elettricista.

**Cosa fare:**

Contattare un elettricista per far controllare il collegamento del cablaggio della rete elettrica al Wall Connector. L'elettricista deve assicurarsi che tutti i cavi siano correttamente collegati e stringerli alla coppia indicata nella guida di installazione del Wall Connector.

Le guide di installazione del connettore a parete Wall Connector sono reperibili [qui](#).

### CHG\_w037

#### **Imposs. ricaricare - temp. Wall Conn. alta Controllare cablaggio presa o Wall Connector**

**Che cosa significa questo avviso:**

Gli avvisi di alta temperatura rilevata dal Wall Connector indicano che il collegamento della rete elettrica al Wall Connector si sta surriscaldando, pertanto la ricarica è stata rallentata per proteggere il cablaggio e il Wall Connector.

Generalmente non si tratta di un problema del veicolo o del Wall Connector, ma piuttosto di un problema al cablaggio della rete elettrica. Questo potrebbe essere causato da un allentamento del collegamento del cablaggio di rete al Wall Connector e può essere risolto rapidamente da un elettricista.

**Cosa fare:**

Contattare un elettricista per far controllare il collegamento del cablaggio della rete elettrica al Wall Connector. L'elettricista deve assicurarsi che tutti i cavi siano correttamente collegati e stringerli alla coppia indicata nella guida di installazione del Wall Connector.

Per maggiori informazioni, vedere la [guida di installazione](#) del Wall Connector.

### CP\_w043

#### **Guasto al sensore della porta di ricarica Possibile guasto alla porta di ricarica**

**Che cosa significa questo avviso:**

Uno dei sensori dello sportello della porta di ricarica non funziona come dovrebbe. In questo caso, la porta di ricarica potrebbe non essere in grado di rilevare accuratamente la posizione dello sportello e la porta di ricarica potrebbe non funzionare come previsto.

- Il fermo della porta di ricarica potrebbe rimanere inserito a intermittenza quando lo sportello viene aperto.
- La spia della porta di ricarica potrebbe accendersi solo a intermittenza quando lo sportello viene aperto.

**Cosa fare:**



Provare a chiudere e riaprire lo sportello della porta di ricarica.

Per ulteriori informazioni, vedere [Apertura della presa per la ricarica a pagina 209](#).

Per ulteriori informazioni sulla ricarica, vedere [Istruzioni per la ricarica a pagina 209](#).

## CP\_w054

### Fermo della porta di ricarica non inserito Inserire il cavo ricarica o controllare ostruzioni

#### Che cosa significa questo avviso:

Il fermo della porta di ricarica non riesce a bloccare il cavo di ricarica nell'ingresso della porta di ricarica. Se il fermo non è inserito, la ricarica CA (ad esempio, la ricarica con un connettore mobile o un Wall Connector) sarà limitata a 16 A e la ricarica rapida CC / Supercharger non sarà disponibile.

La spia della porta di ricarica lampeggia in giallo se questo avviso viene visualizzato durante la ricarica CA e rimane accesa fissa in giallo se questo avviso compare mentre si sta tentando di eseguire una ricarica rapida CC / Supercharger.

Solitamente questo avviso è specifico per l'attrezzatura di ricarica esterna e l'alimentazione e non indica un problema del veicolo, risolvibile con un appuntamento in assistenza.

#### Cosa fare:

Provare a reinsertire completamente il cavo di ricarica nell'ingresso della porta di ricarica.

Se il veicolo inizia a ricaricarsi e la spia della porta di ricarica lampeggia in verde, il cavo di ricarica potrebbe non essere stato inserito completamente. La ricarica CA non dovrebbe più essere limitata e la ricarica rapida CC / Supercharger dovrebbe essere disponibile.

Se la ricarica è ancora limitata o il veicolo non si ricarica affatto, ispezionare l'ingresso della porta di ricarica e il connettore del cavo di ricarica per rilevare la presenza di eventuali ostruzioni, come detriti, umidità e/o corpi estranei. Assicurarsi che siano state rimosse eventuali ostruzioni all'ingresso della porta di ricarica, che l'umidità si sia asciugata, quindi provare a reinsertire il cavo nella porta di ricarica.

Se la carica è ancora limitata o il veicolo non si ricarica affatto, verificare che il cavo di rilascio manuale del dispositivo di chiusura della porta di ricarica (che si trova sul lato sinistro all'interno del vano bagagli) non sia stato tirato. Verificare che l'impugnatura (solitamente un anello o una cinghia) del cavo di rilascio manuale non sia ostruita e che non ci sia nulla agganciato a essa (ad esempio una rete per bagagli o un ombrello). Per ulteriori informazioni sull'utilizzo del dispositivo di rilascio manuale della porta di ricarica, vedere [Cavo di carica a rilascio manuale a pagina 214](#).

È anche possibile provare a effettuare una ricarica presso un Supercharger Tesla o una postazione Destination Charging, individuabili nella mappa sul touchscreen del veicolo. Vedere [Mappe e navigazione a pagina 193](#) per ulteriori dettagli.

Per maggiori informazioni sulla risoluzione dei problemi delle spie di stato del connettore mobile o del Wall Connector, fare riferimento al manuale d'uso del prodotto in [Guide per adattatore e ricarica](#).

Per ulteriori informazioni sulla ricarica, vedere [Istruzioni per la ricarica a pagina 209](#).

## DI\_f138

### Motore anteriore disattivato - OK per la guida Possibile limitazione della potenza del veicolo

#### Che cosa significa questo avviso:

Il motore anteriore del veicolo non è disponibile. Potenza, velocità e accelerazione potrebbero risultare ridotte quando il veicolo utilizza il motore posteriore per procedere.

#### Cosa fare:

Proseguire verso la propria destinazione. Si può continuare a guidare il veicolo.





## Avvisi per la risoluzione dei problemi

---

Questo avviso potrebbe essere causato da una condizione temporanea che verrà risolta automaticamente. Se questo avviso scompare durante la guida o se non è più presente al successivo avviamento del veicolo, probabilmente si è trattato di una condizione temporanea. Non è richiesto alcun intervento.

Questo avviso può inoltre indicare una condizione che richiede l'ispezione e l'assistenza per il motore anteriore. Se questo avviso persiste nelle guide successive, si consiglia di pianificare un intervento in assistenza. Nel frattempo si può continuare a guidare il veicolo.

### DI\_u006

#### Freno stazionamento per evitare spostamenti

#### Allacciare cintura, chiudere porta per inserire marcia

##### Che cosa significa questo avviso:

Viene automaticamente innestata la marcia Park (P) poiché viene determinato che il conducente sta uscendo dal veicolo o non è più all'interno del veicolo. Questo è il comportamento previsto del veicolo in diverse circostanze.

Il veicolo passerà automaticamente in Park se si verificano **tutte** le condizioni seguenti:

- L'Autopark non è attivo
- Il veicolo sta viaggiando a meno di 2,25 km/h (1,4 mph) in marcia drive o Drive o Reverse
- L'ultima azione del conducente è stata rilevata oltre 2 secondi prima. L'attività del conducente include:
  - Pressione del pedale del freno e/o dell'acceleratore

E almeno **due** di queste condizioni sono vere:

1. Viene rilevata la cintura di sicurezza del conducente non allacciata.
2. Non viene rilevata la presenza del conducente.
3. Viene rilevata la portiera aperta.

**NOTA:** Se la versione software del veicolo è del 2015 o successiva, il veicolo passerà automaticamente nella marcia Park quando **tutte e tre** le condizioni sopra sono vere, indipendentemente dalla velocità del veicolo o dal rilevamento della pressione del pedale del freno/acceleratore.

Il veicolo passerà automaticamente in Park anche se si verificano **tutte** le condizioni seguenti:

- È inserito lo stazionamento del veicolo
- Il veicolo è in marcia Drive (D) o Reverse (R)
- Viene rilevata la portiera del conducente aperta

**NOTA:** Il veicolo passerà alla marcia Park anche quando viene collegato un cavo di ricarica alla presa per la ricarica.

##### Cosa fare:

Per ulteriori informazioni sul passaggio automatico alla marcia Park, vedere [Innesto marcia a pagina 79](#).

### DI\_u015

#### Cruise Control non disponibile

##### Che cosa significa questo avviso:

Il Cruise Control, compreso il Cruise Control adattativo al traffico, non è al momento disponibile.

Motivi per cui il Cruise Control potrebbe non essere disponibile:

- Il conducente ha annullato la richiesta.
- Il conducente ha slacciato la cintura di sicurezza.



- Il vano bagagli anteriore, il bagagliaio o una portiera sono aperti.
- Il veicolo viaggia a una velocità inferiore a quella minima del Cruise Control pari a 18 mph (30 km/h).
- È presente una condizione ambientale avversa, come scarsa visibilità.
- La modalità Valet è attiva.

**Cosa fare:**

Prendere il controllo del veicolo e guidare manualmente.

Quando le condizioni che impediscono l'attivazione del Cruise Control non sussistono più, l'attivazione dovrebbe essere possibile. Se l'avviso persiste anche alle guide successive, fissare un intervento di assistenza il prima possibile. Nel frattempo si può continuare a guidare il veicolo.

Per ulteriori informazioni, vedere [Cruise Control adattativo a pagina 126](#).

**DI\_u024****Autopark annullato****Prendere il controllo****Che cosa significa questo avviso:**

L'Autopark è stato annullato.

Motivi per cui l'Autopark potrebbe essere stato annullato:

- Il conducente ha premuto il pulsante di annullamento sul touchscreen.
- Il conducente ha spostato il Volante.
- Il conducente ha premuto il pedale dell'acceleratore, il pedale del freno o ha aperto una portiera.
- È presente una pendenza eccessiva.
- È presente una condizione meteo che influenza la visibilità.
- Non è possibile individuare il marciapiede.
- Un rimorchio è collegato al veicolo.

**Cosa fare:**

Parcheggiare o terminare la manovra di parcheggio manualmente.

L'Autopark dovrebbe essere nuovamente disponibile alla guida successiva.

Per ulteriori informazioni, vedere [#unique\\_703 a pagina](#) e [#unique\\_704 a pagina](#).

**DI\_u025****Autopark annullato****Che cosa significa questo avviso:**

L'Autopark è stato annullato ed è stato applicato il freno di stazionamento elettronico.

Motivi per cui l'Autopark potrebbe essere stato annullato:

- Il conducente ha premuto il pulsante di annullamento sul touchscreen.
- Il conducente ha spostato il Volante.
- Il conducente ha premuto il pedale dell'acceleratore, il pedale del freno o ha aperto una portiera.
- È presente una pendenza eccessiva.
- È presente una condizione meteo che influenza la visibilità.



## Avvisi per la risoluzione dei problemi

---

- Non è possibile individuare il marciapiede.
- Un rimorchio è collegato al veicolo.

### Cosa fare:

Parcheggiare o terminare la manovra di parcheggio manualmente.

L'Autopark dovrebbe essere nuovamente disponibile alla guida successiva.

Per ulteriori informazioni, vedere [#unique\\_703 a pagina](#) e [#unique\\_704 a pagina](#).

### DI\_u032

## Controllo Altezza adattiva disabilitato

### Guidare con cautela

#### Che cosa significa questo avviso:

La velocità del veicolo è limitata a 144 km/h (90 mph) a causa di un problema al sistema di Sospensioni ad assorbimento adattivo.

Il sistema non effettua regolazioni in tempo reale al sistema di sospensioni per ottimizzare la guida e la manovrabilità e di conseguenza l'assetto può risultare più morbido del solito.

#### Cosa fare:

Se l'avviso persiste anche alle guide successive, fissare un intervento di assistenza il prima possibile. Nel frattempo si può continuare a guidare il veicolo.

Questo avviso è accompagnato da una spia rossa sul quadro strumenti. Per ulteriori informazioni, vedere [Sospensioni pneumatiche a pagina 90](#).

### DI\_w039

## Frenata rigenerativa non disponibile

### Usare il pedale del freno se necessario

#### Che cosa significa questo avviso:

La frenata rigenerativa è momentaneamente ridotta e, quando durante la guida si solleva il piede dal pedale dell'acceleratore, la decelerazione automatica è minore.

Questo avviso potrebbe essere visualizzato quando:

- La carica della batteria ad alta tensione è quasi completa. La frenata rigenerativa è ridotta quando il livello di carica della batteria è pari ad almeno il 95%.
- La batteria ad alta tensione non è sufficientemente calda. Questa evenienza può verificarsi all'inizio della guida. Può succedere frequentemente in presenza di climi più freddi.

#### Cosa fare:

Si può continuare a guidare il veicolo.

Se necessario, usare il pedale del freno per rallentare il veicolo, proprio come in un normale veicolo non elettrico con motore a scoppio.

Di solito con la guida questo avviso scompare, poiché la carica della batteria scende al di sotto del 95% e/o la batteria si scalda a sufficienza.



**NOTA:** In presenza di climi più freddi, questo avviso potrebbe essere visualizzato in modo permanente e la decelerazione automatica potrebbe continuare a essere limitata, in quanto la guida del veicolo potrebbe non riscaldare la batteria a un livello tale da garantire prestazioni di frenata rigenerativa complete. È possibile utilizzare Sbrinare veicolo nell'app mobile Tesla prima di mettersi alla guida per scaldare la batteria ad alta tensione e ripristinare la frenata rigenerativa. Per ulteriori informazioni, vedere [Buone pratiche nei climi freddi a pagina 190](#).

Di per sé, normalmente questo avviso non indica una condizione che richiede un intervento di manutenzione. Se con i vari cicli di guida l'avviso persiste, ciò potrebbe indicare un problema della frenata rigenerativa del veicolo, pertanto si consiglia di pianificare un intervento di assistenza il prima possibile.

Per ulteriori informazioni, vedere [Frenata rigenerativa a pagina 86](#).

## DI\_w138

### **Motore anteriore disattivato - OK per la guida Possibile limitazione della potenza del veicolo**

#### **Che cosa significa questo avviso:**

Il motore anteriore del veicolo non è disponibile. Potenza, velocità e accelerazione potrebbero risultare ridotte quando il veicolo utilizza il motore posteriore per procedere.

#### **Cosa fare:**

Proseguire verso la propria destinazione. Si può continuare a guidare il veicolo.

Questo avviso potrebbe essere causato da una condizione temporanea che verrà risolta automaticamente. Se questo avviso scompare durante la guida o se non è più presente al successivo avviamento del veicolo, probabilmente si è trattato di una condizione temporanea. Non è richiesto alcun intervento.

Questo avviso può inoltre indicare una condizione che richiede l'ispezione e l'assistenza per il motore anteriore. Se questo avviso persiste nelle guide successive, si consiglia di pianificare un intervento in assistenza. Nel frattempo si può continuare a guidare il veicolo.

## DI\_w168

### **Funz. frenata autom. veicolo non disponibile Tenere premuto pedale freno quando fermo**

#### **Che cosa significa questo avviso:**

La funzione di frenata automatica del veicolo non è al momento disponibile a causa di limitazioni dei sistemi. In frenata, utilizzare il pedale del freno per arrestare completamente il veicolo e tenerlo fermo.

#### **Cosa fare:**

Proseguire verso la propria destinazione. Si può continuare a guidare il veicolo.

Se l'avviso persiste anche alle guide successive, fissare un intervento di assistenza il prima possibile. Nel frattempo si può continuare a guidare il veicolo.

Per ulteriori informazioni, vedere [Stazionamento veicolo a pagina 94](#).

## DI\_w172

### **Assistenza richiesta per powertrain Evitare forti accelerazioni**

#### **Che cosa significa questo avviso:**

È stato rilevato un problema degli organi del powertrain.



## Avvisi per la risoluzione dei problemi

---

Il veicolo ha rilevato la presenza di un gioco eccessivo tra gruppo di trazione e ruote. Un gioco elevato o eccessivo è sintomo di usura meccanica.

Le cause possibili sono molte, per cui è necessario sottoporre il veicolo a un'ispezione.

### **Cosa fare:**

Si consiglia di fissare al più presto un appuntamento in assistenza per far eseguire un'ispezione della trasmissione.

Nel frattempo si può continuare a guidare il veicolo. È possibile guidare il veicolo fino a una destinazione vicina e fino a un centro assistenza. Evitare accelerazioni forti o brusche, che provocano ulteriori sollecitazioni al powertrain.

Fissare al più presto un appuntamento in assistenza. Se il problema non viene risolto, il veicolo potrebbe fermarsi improvvisamente durante la guida.

### **GTW\_w017**

#### **Potenza ridotta sistema elettrico**

#### **Funzioni non essenziali forse non disponibili**

##### **Che cosa significa questo avviso:**

Alcune funzioni non essenziali, come i riscaldatori o il riscaldamento / raffreddamento dell'abitacolo, potrebbero non essere disponibili o essere limitate. Si tratta di un comportamento previsto, progettato per aiutare il veicolo a mantenere la potenza elettrica adeguata per le funzioni essenziali.

##### **Cosa fare:**

Questo avviso potrebbe essere presente a causa di varie condizioni del veicolo. Per ulteriori informazioni e azioni consigliate, verificare la presenza di altri avvisi specifici delle condizioni che influenzano il sistema elettrico del veicolo.

### **GTW\_w018**

#### **Potenza ridotta sistema elettrico**

#### **Funzioni non essenziali forse non disponibili**

##### **Che cosa significa questo avviso:**

Alcune funzioni non essenziali, come i riscaldatori o il riscaldamento / raffreddamento dell'abitacolo, potrebbero non essere disponibili o essere limitate. Si tratta di un comportamento previsto, progettato per aiutare il veicolo a mantenere la potenza elettrica adeguata per le funzioni essenziali.

##### **Cosa fare:**

Questo avviso potrebbe essere presente a causa di varie condizioni del veicolo. Per ulteriori informazioni e azioni consigliate, verificare la presenza di altri avvisi specifici delle condizioni che influenzano il sistema elettrico del veicolo.

### **GTW\_w174**

#### **Cambiare batteria 12V - Pianifica assistenza**

#### **Aggiornamento impossibile con batteria non cambiata**

##### **Che cosa significa questo avviso:**

La batteria a bassa tensione risulta deteriorata e deve essere sostituita. Fino a quando non si sostituisce la batteria a bassa tensione, gli aggiornamenti software del veicolo non saranno eseguiti.

##### **Cosa fare:**

Si consiglia di sostituire la batteria a bassa tensione non appena possibile.



È possibile fissare un intervento di assistenza dall'App mobile di Tesla o con un centro di assistenza indipendente che possa sostituire la batteria a bassa tensione del veicolo. Notare che le opzioni del centro di assistenza indipendente possono variare in base alla configurazione del veicolo e alla località di appartenenza.

Si può continuare a guidare il veicolo anche se questo avviso è presente. Tuttavia, se si rimanda la sostituzione della batteria a bassa tensione, il veicolo potrebbe non avere energia sufficiente per avviarsi o riavviarsi dopo un ciclo di guida.

Se la batteria a bassa tensione non ha sufficiente energia elettrica per avviare il veicolo o per aprire le portiere, vedere [Cura della batteria a pagina 207](#) per le azioni consigliate.

Per maggiori informazioni sul sistema della batteria, vedere [Informazioni sulla batteria ad alta tensione a pagina 207](#).

## GTW\_w360

### **Attivata assistenza per frenata poco efficace Tenere premuto forte pedale freno per arresto**

#### **Che cosa significa questo avviso:**

Hydraulic Fade Compensation attiva. Questa funzione di assistenza alla frenata si attiva temporaneamente per garantire una frenata completa quando il veicolo rileva prestazioni di frenata ridotte.

Quando questa funzione di assistenza si attiva, si potrebbe avvertire un allontanamento del pedale del freno dal piede e un forte aumento della pressione dei freni. Inoltre potrebbe essere udibile un rumore di pompaggio proveniente dall'unità idraulica dei freni, nella parte anteriore del veicolo. Queste condizioni durano solitamente pochi secondi, in base al fondo stradale e alla velocità del veicolo. È una situazione normale e non indica la presenza di un problema al veicolo.

#### **Cosa fare:**

Continuare a premere normalmente il pedale del freno senza "pomparlo" (premerlo e rilasciarlo ripetutamente): questo comportamento provoca la disattivazione della funzione.

Questo avviso scompare quando il veicolo si arresta o non si preme più il pedale del freno. Potrebbe essere visualizzato ancora per ulteriori 5 secondi.

Solitamente le prestazioni di frenata ridotte sono temporanee e possono verificarsi per diverse ragioni, come temperatura elevata dei freni dopo un uso intensivo oppure guida in condizioni di caldo estremo o su bagnato. Inoltre possono essere un sintomo di usura delle pastiglie dei freni o dei rotori, al punto che è necessario procedere con la normale sostituzione di tali componenti.

Se si riscontrano prestazioni di frenata ridotte continue senza alcun miglioramento, contattare l'assistenza Tesla al più presto per far eseguire un'ispezione dei freni.

Per maggiori informazioni, vedere [Hydraulic Fade Compensation a pagina 86](#).

## GTW\_w405

### **Potenza ridotta sistema elettrico Il veicolo potrebbe spegnersi inaspettatamente**

#### **Che cosa significa questo avviso:**

Il sistema elettrico non è in grado di mantenere la tensione necessaria per supportare tutte le funzioni del veicolo.

Se questo avviso è presente durante la guida, il veicolo può spegnersi inaspettatamente.

È anche possibile che il veicolo non riesca a riavviarsi dopo l'ultima guida.

#### **Cosa fare:**

Si consiglia di non utilizzare le funzioni non essenziali, o di ridurle al minimo. Questo può aiutare il veicolo a mantenere la potenza elettrica adeguata per le funzioni essenziali. Potrebbe anche prevenire un eventuale arresto del veicolo prima di raggiungere la destinazione vicina, anche se non è garantito.





## Avvisi per la risoluzione dei problemi

---

Se questo avviso resta attivo, fissare immediatamente un intervento di assistenza. Senza assistenza, il veicolo potrebbe spegnersi inaspettatamente o non riavviarsi.

### MCU\_u005

#### **Cofano anteriore aperto** **Procedere con cautela**

**Che cosa significa questo avviso:**

Durante la guida, viene rilevata l'apertura del vano bagagli anteriore (cofano).

Questo avviso indica che non è possibile confermare la chiusura (il fissaggio completo) di almeno uno dei due dispositivi di chiusura del cofano, il dispositivo di chiusura primario e/o secondario del vano bagagli anteriore, quando il veicolo si trova in una marcia diversa da quella di stazionamento.

**Cosa fare:**

Dal momento che questa condizione può provocare l'apertura del vano bagagli anteriore durante la guida, si consiglia di guidare con cautela fino ad arrestare il veicolo in sicurezza e inserire la marcia di stazionamento.

Dopo aver parcheggiato il veicolo, controllare il vano bagagli anteriore (cofano) per assicurarsi che sia ben chiuso (cioè che entrambi i dispositivi di chiusura siano inseriti completamente). Per maggiori informazioni, vedere Istruzioni di chiusura per [Vano bagagli anteriore a pagina 33](#).

L'avviso dovrebbe scomparire una volta inserita la marcia di stazionamento, tuttavia potrebbe ripresentarsi se si riprende la guida senza aver ispezionato e fissato completamente il cofano.

Se l'avviso continua a essere visualizzato durante più guide o con una frequenza sempre maggiore nel corso delle varie sessioni di guida, si consiglia di pianificare un intervento di assistenza il prima possibile.

Per maggiori informazioni sul vano bagagli anteriore, vedere [Vano bagagli anteriore a pagina 33](#).

### MCU\_u019

#### **Collegamento di servizio attivo** **L'assistenza sta eseguendo la diagnostica a distanza**

**Che cosa significa questo avviso:**

Un tecnico dell'assistenza ha effettuato l'accesso remoto al veicolo per eseguire una diagnosi o una riparazione. È possibile riscontrare una certa perdita di funzionalità Infotainment mentre è in corso la connessione, ma questo avviso non è indice di un problema con il veicolo.

Si può continuare a guidare il veicolo.

**Cosa fare:**

Questo avviso dovrebbe sparire automaticamente dopo che il tecnico ha terminato la diagnosi o la riparazione. Potrebbe essere necessario riavviare il touchscreen per ristabilire la completa funzionalità Infotainment dopo la scomparsa dell'avviso. Per maggiori informazioni, vedere Riavvio del touchscreen nella [Guida fai-da-te](#) del veicolo.

Se l'avviso non è scomparso dopo 24 ore, si consiglia di pianificare l'assistenza tramite l'App mobile Tesla o con un centro di assistenza indipendente. Notare che le opzioni del centro di assistenza indipendente possono variare in base alla configurazione del veicolo e alla posizione.

### MCU\_w008

#### **Pressione aria pneumatici molto bassa** **ACCOSTARE - Controllare pneumatici sgonfi**

**Che cosa significa questo avviso:**



Questo avviso indica che uno o più pneumatici sono parzialmente o del tutto sgonfi.

Il sistema di monitoraggio della pressione degli pneumatici (TPMS) ha rilevato che la pressione in uno o più pneumatici è notevolmente inferiore alla pressione a freddo consigliata.

## Cosa fare:

Accostare al più presto e con cautela. Quando ci si trova in un luogo sicuro, verificare la presenza di uno pneumatico sgonfio.

Se necessario, è possibile richiedere le opzioni di assistenza stradale Tesla (assistenza mobile per pneumatici, servizio pneumatici di scorta, treno). Per maggiori informazioni, vedere [Contattare l'assistenza stradale Tesla a pagina 261](#).

Se la situazione non è di emergenza, si consiglia di rivolgersi al negozio di pneumatici di zona per assistenza o fissare un intervento dall'app mobile Tesla.

Vedere [Mantenimento della pressione degli pneumatici a pagina 225](#) per maggiori informazioni su dove è riportata la pressione a freddo consigliata (RCP) per gli pneumatici del veicolo, come controllare la pressione e come mantenere il corretto gonfiaggio degli pneumatici.

L'avviso scomparirà quando il sistema TPMS misurerà per ciascun pneumatico una pressione che si discosta al massimo di 3 psi rispetto alla pressione a freddo consigliata.

- L'avviso e la spia della pressione degli pneumatici potrebbe ancora essere presente subito dopo aver gonfiato gli pneumatici alla pressione a freddo consigliata, ma entrambi dovrebbero sparire dopo aver percorso un breve tragitto.
- Potrebbe essere necessario guidare a velocità superiori a 15 mph (25 km/h) per almeno 10 minuti per far sì che il sistema di monitoraggio della pressione degli pneumatici misuri e registri le pressioni aggiornate.

Per ulteriori informazioni sulla pressione e sul gonfiaggio degli pneumatici, vedere [Cura e manutenzione degli pneumatici a pagina 225](#).

## MCU\_w010

### Pressione aria pneumatici insufficiente Controllare la pressione e regolarla

#### Che cosa significa questo avviso:

Questo avviso NON indica la presenza di una gomma a terra.

Il sistema di monitoraggio della pressione degli pneumatici (TPMS) ha rilevato che la pressione in uno o più pneumatici è inferiore almeno del 20% rispetto alla pressione dello pneumatico a freddo.

Vedere [Mantenimento della pressione degli pneumatici a pagina 225](#) per maggiori informazioni su dove è riportata la pressione a freddo consigliata (RCP) per gli pneumatici del veicolo, come controllare la pressione e come mantenere il corretto gonfiaggio degli pneumatici.

Questo avviso può comparire a basse temperature perché l'aria negli pneumatici si contrae naturalmente quando si raffredda, riducendo la pressione.

#### Cosa fare:

Aggiungere aria per mantenere la pressione a freddo consigliata. Sebbene alle basse temperature siano previsti dei cali nella pressione degli pneumatici, è necessario mantenere sempre la pressione a freddo consigliata.

L'avviso potrebbe scomparire durante la guida del veicolo, in quanto gli pneumatici si riscaldano e la pressione aumenta. Anche se l'avviso scompare, è opportuno aggiungere aria agli pneumatici una volta raffreddati.

L'avviso scomparirà quando il sistema di monitoraggio della pressione degli pneumatici rileva che tutti gli pneumatici sono stati gonfiati alla pressione a freddo consigliata.

- L'avviso e la spia della pressione degli pneumatici potrebbe ancora essere presente subito dopo aver gonfiato gli pneumatici alla pressione a freddo consigliata, ma entrambi dovrebbero sparire dopo aver percorso un breve tragitto.



## Avvisi per la risoluzione dei problemi

---

- Potrebbe essere necessario guidare a velocità superiori a 15 mph (25 km/h) per almeno 10 minuti per far sì che il sistema di monitoraggio della pressione degli pneumatici misuri e registri le pressioni aggiornate.

Se l'avviso viene visualizzato ripetutamente per lo stesso pneumatico, farlo controllare per verificare che non sia presente una perdita lenta. È possibile rivolgersi a un negozio di pneumatici di zona o fissare un intervento di assistenza dall'app mobile di Tesla.

Per ulteriori informazioni sulla pressione e sul gonfiaggio degli pneumatici, vedere [Cura e manutenzione degli pneumatici a pagina 225](#).

Per ulteriori informazioni sulla pressione e sul gonfiaggio degli pneumatici, vedere [Cura e manutenzione degli pneumatici a pagina 225](#).

### MCU\_w029

#### **Necessaria assistenza**

#### **Pianificare assistenza adesso**

##### **Che cosa significa questo avviso:**

Questo avviso viene impostato da remoto da Tesla quando sul veicolo viene rilevata una condizione che richiede assistenza.

Questo avviso potrebbe essere impostato a causa di varie condizioni. Quando si fissa un appuntamento per l'assistenza, dovrebbero essere disponibili maggiori informazioni.

Questo avviso può essere cancellato solo da un tecnico dell'assistenza, dopo l'esecuzione dell'intervento sul veicolo.

##### **Cosa fare:**

Dal momento che questo avviso potrebbe essere presente a causa di varie condizioni, si consiglia di fissare al più presto un appuntamento per l'assistenza.

### TAS\_a313

#### **Controllo altezza libera dal suolo adattiva ridotto**

#### **Possibile riduzione del comfort di marcia**

##### **Che cosa significa questo avviso:**

È presente un problema al sistema di Sospensioni ad assorbimento adattivo. Pertanto, il sistema non regola in tempo reale il sistema di sospensioni per ottimizzare la guida e la manovrabilità.

Tutti gli ammortizzatori invece ricevono corrente fissa. L'assetto può risultare più morbido o rigido rispetto al solito.

##### **Cosa fare:**

Se l'avviso persiste anche alle guide successive, fissare un intervento di assistenza il prima possibile. Nel frattempo si può continuare a guidare il veicolo.

Questo avviso è accompagnato da una spia gialla sul quadro strumenti. Per ulteriori informazioni, vedere [Sospensioni pneumatiche a pagina 90](#).

### TAS\_a314

#### **Controllo altezza libera dal suolo adattiva ridotto**

##### **Che cosa significa questo avviso:**

È presente un problema al sistema di Sospensioni ad assorbimento adattivo. Quindi, il sistema non effettua regolazioni in tempo reale al sistema di sospensioni per ottimizzare la guida e la manovrabilità e di conseguenza l'assetto può risultare più morbido del solito.

##### **Cosa fare:**



Se l'avviso persiste anche alle guide successive, fissare un intervento di assistenza il prima possibile. Nel frattempo si può continuare a guidare il veicolo.

Questo avviso è accompagnato da una spia rossa sul quadro strumenti. Per ulteriori informazioni, vedere [Sospensioni pneumatiche a pagina 90](#).

## THC\_u0005

### **Aria condizionata temporaneamente ridotta Raffreddamento dei sistemi di bordo dell'auto in corso**

#### **Che cosa significa questo avviso:**

Le prestazioni dell'aria condizionata sono state temporaneamente ridotte perché il veicolo deve concentrarsi sul raffreddamento della batteria ad alta tensione (batteria) e/o del powertrain. Questo è assolutamente normale e non indica la presenza di un problema con il veicolo o con l'impianto dell'aria condizionata (A/C).

Oltre a raffreddare l'abitacolo del veicolo, l'impianto A/C raffredda anche la batteria. La priorità dell'impianto A/C è raffreddare la batteria per assicurare il mantenimento della temperatura ottimale al fine di garantire durata e prestazioni ottimali.

In ambienti con temperature elevate, è normale che il veicolo si concentri maggiormente, per brevi periodi, sul raffreddamento della batteria. Questo si verifica soprattutto quando il veicolo sta effettuando una ricarica presso una postazione Supercharger con una temperatura ambiente molto elevata.

#### **Cosa fare:**

Non è richiesto alcun intervento. Si può continuare a guidare il veicolo.

L'avviso dovrebbe scomparire entro un breve lasso di tempo e le prestazioni dell'aria condizionata dovrebbero tornare alla normalità. In alcuni casi, l'avviso e il comportamento del veicolo persistono fino al completamento della ricarica presso la postazione Supercharger.

Se l'avviso persiste per più cicli di guida ed è accompagnato da altri avvisi che indicano possibili problemi con l'impianto A/C, contattare l'assistenza Tesla al più presto per prenotare un'ispezione dell'impianto A/C.

## THC\_w0100

### **Riscaldamento batteria non disponibile - Velocità di ricarica ridotta Ricarica forse non disponibile a basse temperature**

#### **Che cosa significa questo avviso:**

È stata rilevata una condizione che interessa le prestazioni del riscaldatore della batteria ad alta tensione del veicolo.

Senza un adeguato riscaldamento della batteria ad alta tensione, la velocità di ricarica potrebbe ridursi. Inoltre il veicolo potrebbe non riuscire nella ricarica a temperature ambiente basse se il sistema di riscaldamento della batteria non è disponibile.

#### **Cosa fare:**

Si può continuare a guidare il veicolo. Il veicolo è comunque pronto per la ricarica e collegato a una postazione di ricarica. Tuttavia, a temperature ambiente basse il veicolo potrebbe non ricaricarsi oppure la velocità di ricarica potrebbe risultare più bassa del previsto.

Se possibile provare a effettuare la ricarica in un ambiente chiuso, ad esempio un garage, dove le temperature meno fredde possono rendere non necessario il riscaldamento della batteria ad alta tensione.

Durante la guida alle basse temperature, si consiglia di **NON** fare affidamento sulle stazioni di ricarica lungo il percorso per raggiungere la destinazione, poiché la batteria ad alta tensione potrebbe essere troppo fredda per la ricarica.

- Se necessario provare la ricarica subito dopo un ciclo di guida. La batteria ad alta tensione potrebbe risultare ancora calda a causa del ciclo di guida precedente.



## Avvisi per la risoluzione dei problemi

---

- Lasciare il veicolo parcheggiato a basse temperature dopo un ciclo di guida determina il raffreddamento della batteria ad alta tensione, con conseguente impossibilità di effettuare la ricarica.

Allo stesso modo, si consiglia di non fare affidamento alla frenata rigenerativa per ricaricare la batteria ad alta tensione durante la guida con temperature ambiente basse, poiché la frenata rigenerativa potrebbe non essere disponibile se la temperatura della batteria è troppo bassa. Per ulteriori informazioni, vedere [Frenata rigenerativa a pagina 86](#).

Questo avviso potrebbe presentarsi in varie situazioni. Potrebbe essere causato da una condizione temporanea che non richiede azioni per la risoluzione.

Tuttavia, se l'avviso persiste per diversi cicli di guida oppure se è associato ad altri avvisi che indicano potenziali problemi al riscaldamento e/o al sistema di climatizzazione del veicolo, si consiglia di pianificare un intervento di assistenza il prima possibile.

Per ulteriori informazioni sulla ricarica, vedere [Istruzioni per la ricarica a pagina 209](#).

Per ulteriori informazioni sulla batteria ad alta tensione, vedere [Informazioni sulla batteria ad alta tensione a pagina 207](#).

### UMC\_w001

#### **Impossibile ricaricare con il connettore mobile Messa a terra non corretta - Provare un'altra presa**

##### **Che cosa significa questo avviso:**

Il connettore mobile (connettore mobile) ha rilevato una messa a terra non sufficiente sulla presa elettrica, probabilmente causata da un collegamento a terra non adeguato o mancante.

Ciò non indica un problema al connettore mobile o al veicolo ma indica un problema alla presa a muro/impianto elettrico a cui è collegato il connettore mobile.

##### **Cosa fare:**

Far controllare l'impianto elettrico da un elettricista. L'elettricista deve accertare il corretto collegamento a massa sull'interruttore automatico o sulla scatola di distribuzione dell'alimentazione e controllare anche che i collegamenti della presa siano adeguati prima di tentare di ricollegare il connettore mobile.

Se nel frattempo è necessario ricaricare il veicolo, provare a utilizzare una presa differente, in un punto differente o un tipo differente di stazione di ricarica.

È anche possibile provare a effettuare una ricarica presso un Supercharger Tesla o una postazione Destination Charging, individuabili nella mappa sul touchscreen del veicolo. Vedere [Mappe e navigazione a pagina 193](#) per ulteriori dettagli.

Per maggiori informazioni sulla risoluzione dei problemi delle spie di stato del connettore mobile e dei problemi di ricarica, fare riferimento al [Manuale d'uso del prodotto](#).

### UMC\_w002

#### **Ricarica impossibile - Connett. mobile scattato Scollegare gancio dallo sportello poi riprovare**

##### **Che cosa significa questo avviso:**

Il veicolo non riesce a ricaricarsi perché è scattato l'interruttore di cortocircuito a massa (GFCI) del connettore mobile.

Come nel caso di una presa a muro, questo dispositivo ha la funzione di interrompere il flusso di elettricità in presenza di un problema. Se ha interrotto la ricarica, è per proteggere il veicolo e l'attrezzatura di ricarica.

Ciò può avvenire per svariati motivi. Il problema potrebbe riguardare il cavo di ricarica, l'impugnatura per la ricarica, la porta di ricarica o persino un componente di bordo del veicolo.

##### **Cosa fare:**



Ispezionare l'impugnatura per la ricarica e la porta di ricarica per verificare la presenza di acqua o livelli di umidità eccessivi. Se si rileva dell'umidità eccessiva, attendere e lasciar asciugare a sufficienza sia la parte interna della porta di ricarica che la porzione esposta dell'impugnatura per la ricarica prima di ritentare.

Ispezionare l'attrezzatura di ricarica per verificare l'eventuale presenza di danni.

- Se il cavo è in qualunque modo danneggiato o deteriorato, **non utilizzarlo**. Provare invece un'altra attrezzatura di ricarica.
- Se il cavo è in buone condizioni, provare a ricaricare il veicolo utilizzando lo stesso connettore mobile.

Se il problema persiste e impedisce la ricarica, provare a ricaricare utilizzando un'altra attrezzatura di ricarica.

Solitamente questo avviso è specifico per l'attrezzatura di ricarica esterna e l'alimentazione e non indica un problema del veicolo, risolvibile con un appuntamento in assistenza.

È anche possibile provare a effettuare una ricarica presso un Supercharger Tesla o una postazione Destination Charging, individuabili nella mappa sul touchscreen del veicolo. Vedere [Mappe e navigazione a pagina 193](#) per ulteriori dettagli.

Per maggiori informazioni sulla risoluzione dei problemi delle spie di stato del connettore mobile e dei problemi di ricarica, fare riferimento al [Manuale d'uso del prodotto](#).

## UMC\_w004

### Impossibile ricaricare con il connettore mobile Tensione eccessiva - Prova un'altra presa

#### Che cosa significa questo avviso:

Il veicolo non riesce a ricaricarsi o la ricarica viene interrotta perché il connettore mobile presenta **una** delle seguenti condizioni:

- Rileva un'eccessiva tensione della presa a muro **o**
- Rileva un inaspettato aumento della tensione di alimentazione dalla presa a muro.

#### Cosa fare:

Provare a ricaricare il veicolo utilizzando un'altra presa a muro. Se il veicolo inizia a ricaricarsi, il problema probabilmente risiedeva nella presa a muro originaria. Contattare un elettricista per far controllare il collegamento del cablaggio della rete elettrica a quella presa.

Se il veicolo continua a non ricaricarsi anche utilizzando una presa a muro diversa, provare a ricaricare presso un'altra postazione.

È anche possibile provare a effettuare una ricarica presso un Supercharger Tesla o una postazione Destination Charging, individuabili nella mappa sul touchscreen del veicolo. Vedere [Mappe e navigazione a pagina 193](#) per ulteriori dettagli.

Per maggiori informazioni sulla risoluzione dei problemi delle spie di stato del connettore mobile e dei problemi di ricarica, fare riferimento al [Manuale d'uso del prodotto](#).

## UMC\_w005

### Impossibile ricaricare con il connettore mobile Tens. alim. troppo bassa - Provare altra presa

#### Che cosa significa questo avviso:

Il veicolo non riesce a ricaricarsi o la ricarica viene interrotta perché il connettore mobile presenta **una** delle seguenti condizioni:

- Non rileva una tensione di alimentazione sufficiente dalla presa a muro **o**
- Rileva un inaspettato calo della tensione di alimentazione dalla presa a muro.





## Avvisi per la risoluzione dei problemi

---

### Cosa fare:

Provare a ricaricare il veicolo utilizzando un'altra presa a muro. Se il veicolo inizia a ricaricarsi, il problema probabilmente risiedeva nella presa a muro originaria. Contattare un elettricista per far controllare il collegamento del cablaggio della rete elettrica a quella presa.

Se il veicolo continua a non ricaricarsi anche utilizzando una presa a muro diversa, provare a ricaricare presso un'altra postazione.

Solitamente questo avviso è specifico per l'attrezzatura di ricarica esterna e l'alimentazione e non indica un problema del veicolo, risolvibile con un appuntamento in assistenza.

È anche possibile provare a effettuare una ricarica presso un Supercharger Tesla o una postazione Destination Charging, individuabili nella mappa sul touchscreen del veicolo. Vedere [Mappe e navigazione a pagina 193](#) per ulteriori dettagli.

Per maggiori informazioni sulla risoluzione dei problemi delle spie di stato del connettore mobile e dei problemi di ricarica, fare riferimento al [Manuale d'uso del prodotto](#).

### UMC\_w007

#### Temp. alta in scatola controllo Conn. Mobile

#### Lasciare raffreddare Conn. Mob. per continuare

##### Che cosa significa questo avviso:

La ricarica è stata interrotta poiché il connettore mobile ha rilevato una temperatura eccessiva nell'alloggiamento della scatola di controllo.

##### Cosa fare:

Accertarsi che il connettore mobile non sia coperto in nessun modo e che non siano presenti fonti di calore nelle vicinanze. Se il problema persiste a temperature ambiente normali (inferiori a 100 °F o 38 °C), è necessaria l'assistenza.

È anche possibile provare a effettuare una ricarica presso un Supercharger Tesla o una postazione Destination Charging, individuabili nella mappa sul touchscreen del veicolo. Vedere [Mappe e navigazione a pagina 193](#) per ulteriori dettagli.

Per maggiori informazioni sulla risoluzione dei problemi delle spie di stato del connettore mobile e dei problemi di ricarica, fare riferimento al [Manuale d'uso del prodotto](#).

### UMC\_w008

#### Ricarica impossibile - Temp. alta in presa a muro

#### Controllo consigliato per presa murale e cablaggio

##### Che cosa significa questo avviso:

Gli avvisi di temperatura elevata rilevata dal connettore mobile indicano che la presa utilizzata per la ricarica si sta surriscaldando, pertanto la ricarica è stata interrotta per proteggere la presa.

Ciò non indica un problema al connettore mobile o al veicolo ma indica un problema alla presa a muro/impianto elettrico a cui è collegato il connettore mobile.

Il surriscaldamento della presa potrebbe essere causato da un inserimento non completo della spina, da un collegamento allentato del cablaggio della rete elettrica alla presa o da un inizio di usura della presa.

##### Cosa fare:

Verificare che l'adattatore sia completamente inserito nella presa. Se la velocità di ricarica non torna alla normalità, contattare un elettricista per far controllare la presa e i collegamenti del cablaggio di rete alla presa e svolgere le eventuali necessarie riparazioni.

Se la presa è usurata, deve essere sostituita con una presa di alta qualità. Valutare un eventuale upgrade a un Tesla Wall Connector per godere di una maggiore praticità e di una velocità di ricarica più elevata.



## UMC\_w009

### **Ricarica impossibile - temp. alta in gancio Possibili detriti in connettore o sportello**

#### **Che cosa significa questo avviso:**

La ricarica è stata interrotta poiché il connettore mobile ha rilevato una temperatura eccessiva nell'impugnatura per la ricarica che si collega alla porta di ricarica del veicolo.

#### **Cosa fare:**

Verificare che il connettore mobile sia inserito completamente nell'ingresso della porta di ricarica del veicolo.

Ispezionare l'ingresso della porta di ricarica e l'impugnatura del connettore mobile per rilevare la presenza di eventuali ostruzioni o umidità. Assicurarsi che siano state rimosse eventuali ostruzioni dalla porta di ricarica o dall'impugnatura del connettore mobile, che l'umidità si sia asciugata, quindi provare a reinserire l'impugnatura del connettore mobile nella porta di ricarica.

Accertarsi inoltre che l'impugnatura per la ricarica del connettore mobile non sia coperta in nessun modo e che non siano presenti fonti di calore nelle vicinanze.

Se l'avviso persiste a temperature ambiente normali (inferiori a 100 °F o 38 °C) e si presenta durante diversi tentativi di ricarica, ciò potrebbe indicare una condizione che interessa il connettore mobile o il veicolo. Si consiglia di pianificare un intervento di assistenza appena possibile.

È anche possibile provare a effettuare una ricarica presso un Supercharger Tesla o una postazione Destination Charging, individuabili nella mappa sul touchscreen del veicolo. Vedere [Mappe e navigazione a pagina 193](#) per ulteriori dettagli.

Per maggiori informazioni sulla risoluzione dei problemi delle spie di stato del connettore mobile e dei problemi di ricarica, fare riferimento al [Manuale d'uso del prodotto](#).

## UMC\_w010

### **Temp. alta in collegamento Conn. Mob - adatt. Lasciare raffr. - Inserire adatt. completamente**

#### **Che cosa significa questo avviso:**

La ricarica è stata interrotta poiché il connettore mobile ha rilevato una temperatura elevata tra l'adattatore e la scatola di controllo.

#### **Cosa fare:**

Verificare che l'adattatore sia collegato completamente alla scatola di controllo del connettore mobile.

Accertarsi inoltre che l'adattatore non sia coperto in nessun modo e che non siano presenti fonti di calore nelle vicinanze.

Dopo averlo scollegato dalla fonte di alimentazione (presa a muro), controllare l'eventuale presenza di ostruzioni o umidità nel collegamento dell'adattatore della presa a muro e della scatola di controllo del connettore mobile. Assicurarsi che siano state rimosse eventuali ostruzioni e che l'umidità si sia asciugata, quindi provare a reinserire l'adattatore della presa a muro nel connettore mobile ed effettuare il collegamento alla fonte di alimentazione (presa a muro).

Una volta che la temperatura nella scatola di controllo del connettore mobile è scesa ed eventuali ostruzioni sono state rimosse, l'avviso dovrebbe scomparire e dovrebbe essere possibile effettuare la ricarica.

È anche possibile provare a effettuare una ricarica presso un Supercharger Tesla o una postazione Destination Charging, individuabili nella mappa sul touchscreen del veicolo. Vedere [Mappe e navigazione a pagina 193](#) per ulteriori dettagli.

Per maggiori informazioni sulla risoluzione dei problemi delle spie di stato del connettore mobile e dei problemi di ricarica, fare riferimento al [Manuale d'uso del prodotto](#).



### UMC\_w011

#### **Errore comunicazione col dispositivo di ricarica Riprovare o cambiare dispositivo**

**Che cosa significa questo avviso:**

È impossibile ricaricare il veicolo perché non può comunicare efficacemente con il connettore mobile. Il connettore mobile non può confermare tramite il rilevatore di prossimità che l'impugnatura per la ricarica è collegata completamente al veicolo.

**Cosa fare:**

Innanzitutto, verificare che la mancanza di una comunicazione efficace sia causata dal connettore mobile e non da un problema del veicolo. Di solito è così.

Per confermare ciò, provare a ricaricare il veicolo utilizzando un'altra attrezzatura di ricarica esterna.

- Se il veicolo inizia a ricaricarsi, il problema probabilmente era al connettore mobile.
- Se il veicolo ancora non si ricarica, il problema potrebbe essere nel veicolo stesso.

Verificare che nell'ingresso della porta di ricarica e nell'impugnatura del connettore mobile non siano presenti ostruzioni (se necessario utilizzare una torcia). Assicurarsi che siano state rimosse eventuali ostruzioni, che l'umidità si sia asciugata, quindi provare a reinserire l'impugnatura del connettore mobile nella porta di ricarica.

Solitamente questo avviso è specifico per l'attrezzatura di ricarica esterna e l'alimentazione e non indica un problema del veicolo, risolvibile con un appuntamento in assistenza.

È anche possibile provare a effettuare una ricarica presso un Supercharger Tesla o una postazione Destination Charging, individuabili nella mappa sul touchscreen del veicolo. Vedere [Mappe e navigazione a pagina 193](#) per ulteriori dettagli.

Per maggiori informazioni sulla risoluzione dei problemi delle spie di stato del connettore mobile e dei problemi di ricarica, fare riferimento al [Manuale d'uso del prodotto](#).

Per ulteriori informazioni sulla ricarica, vedere [Istruzioni per la ricarica a pagina 209](#).

### UMC\_w012

#### **Errore comunicazione col dispositivo di ricarica Riprovare o cambiare dispositivo**

**Che cosa significa questo avviso:**

È impossibile ricaricare il veicolo perché non può comunicare efficacemente con il connettore mobile. Il connettore mobile rileva che non è possibile generare o mantenere un segnale pilota di controllo valido.

**Cosa fare:**

Innanzitutto, verificare che la mancanza di una comunicazione efficace sia causata dal connettore mobile e non da un problema del veicolo. Di solito è così.

Per confermare ciò, provare a ricaricare il veicolo utilizzando un'altra attrezzatura di ricarica esterna.

- Se il veicolo inizia a ricaricarsi, il problema probabilmente era al connettore mobile.
- Se il veicolo ancora non si ricarica, il problema potrebbe essere nel veicolo stesso.

Verificare che nell'ingresso della porta di ricarica e nell'impugnatura del connettore mobile non siano presenti ostruzioni (se necessario utilizzare una torcia). Assicurarsi che siano state rimosse eventuali ostruzioni, che l'umidità si sia asciugata, quindi provare a reinserire l'impugnatura del connettore mobile nella porta di ricarica.

Solitamente questo avviso è specifico per l'attrezzatura di ricarica esterna e l'alimentazione e non indica un problema del veicolo, risolvibile con un appuntamento in assistenza.



È anche possibile provare a effettuare una ricarica presso un Supercharger Tesla o una postazione Destination Charging, individuabili nella mappa sul touchscreen del veicolo. Vedere [Mappe e navigazione a pagina 193](#) per ulteriori dettagli.

Per maggiori informazioni sulla risoluzione dei problemi delle spie di stato del connettore mobile e dei problemi di ricarica, fare riferimento al [Manuale d'uso del prodotto](#).

Per ulteriori informazioni sulla ricarica, vedere [Istruzioni per la ricarica a pagina 209](#).

## UMC\_w013

### **Errore dell'adattatore - Ricarica rallentata Inserire adattatore completamente poi riprovare**

#### **Che cosa significa questo avviso:**

Il connettore mobile non è in grado di comunicare con l'adattatore. Poiché il connettore mobile non è in grado di monitorare la temperatura dell'adattatore, la corrente di carica viene ridotta automaticamente a 8 A.

#### **Cosa fare:**

1. Scollegare completamente il connettore mobile, compreso l'adattatore, dalla presa a muro.
2. Accertarsi che il collegamento tra l'adattatore e il corpo principale del connettore mobile sia ben saldo.
  - a. Scollegare completamente l'adattatore dal corpo principale del connettore mobile.
  - b. Inserire nuovamente fino in fondo l'adattatore nel corpo principale del connettore mobile spingendolo nella presa fino a quando scatta in posizione.
3. Provare di nuovo la ricarica collegando il connettore mobile, compreso l'adattatore, completamente nella presa a muro.
4. Se l'avviso persiste, riprovare usando un adattatore differente (vedere le procedure precedenti per assicurarsi che l'adattatore sia stato collegato completamente al connettore mobile).
  - a. Se l'avviso non è più presente, il problema molto probabilmente dipende dall'adattatore precedentemente utilizzato.
  - b. Se l'avviso persiste, il problema molto probabilmente dipende dal connettore mobile.

Se necessario, procurarsi un altro adattatore della presa a muro o connettore mobile.

Nel frattempo, è possibile continuare la ricarica con la stessa attrezzatura. La velocità di ricarica sarà ridotta, poiché la corrente di carica sarà limitata a 8 A fintanto che tale condizione persiste.

È anche possibile provare a effettuare una ricarica presso un Supercharger Tesla o una postazione Destination Charging, individuabili nella mappa sul touchscreen del veicolo. Vedere [Mappe e navigazione a pagina 193](#) per ulteriori dettagli.

Per maggiori informazioni sulla risoluzione dei problemi delle spie di stato del connettore mobile e dei problemi di ricarica, fare riferimento al [Manuale d'uso del prodotto](#).

## UMC\_w014

### **Errore dell'adattatore - Ricarica rallentata Inserire adattatore completamente poi riprovare**

#### **Che cosa significa questo avviso:**

Il connettore mobile non è in grado di comunicare con l'adattatore. Poiché il connettore mobile non è in grado di monitorare il tipo di presa al muro cui l'adattatore è collegato, la corrente di carica viene ridotta automaticamente a 8 A.

#### **Cosa fare:**

1. Scollegare completamente il connettore mobile, compreso l'adattatore, dalla presa a muro.
2. Accertarsi che il collegamento tra l'adattatore e il corpo principale del connettore mobile sia ben saldo.
  - a. Scollegare completamente l'adattatore dal corpo principale del connettore mobile.



## Avvisi per la risoluzione dei problemi

---

- b. Inserire nuovamente fino in fondo l'adattatore nel corpo principale del connettore mobile spingendolo nella presa fino a quando scatta in posizione.
3. Provare di nuovo la ricarica collegando il connettore mobile, compreso l'adattatore, completamente nella presa a muro.
4. Se l'avviso persiste, riprovare usando un adattatore differente (vedere le procedure precedenti per assicurarsi che l'adattatore sia stato collegato completamente al connettore mobile).
  - a. Se l'avviso non è più presente, il problema molto probabilmente dipende dall'adattatore precedentemente utilizzato.
  - b. Se l'avviso persiste, il problema molto probabilmente dipende dal connettore mobile.

Se necessario, procurarsi un altro adattatore della presa a muro o connettore mobile. Nel frattempo, è possibile continuare la ricarica con la stessa attrezzatura. La velocità di ricarica sarà ridotta, poiché la corrente di carica sarà limitata a 8 A fintanto che tale condizione persiste.

È anche possibile provare a effettuare una ricarica presso un Supercharger Tesla o una postazione Destination Charging, individuabili nella mappa sul touchscreen del veicolo. Vedere [Mappe e navigazione a pagina 193](#) per ulteriori dettagli.

Per maggiori informazioni sulla risoluzione dei problemi delle spie di stato del connettore mobile e dei problemi di ricarica, fare riferimento al [Manuale d'uso del prodotto](#).

### UMC\_w015

#### **Errore dell'adattatore - Ricarica rallentata Inserire adattatore completamente poi riprovare**

##### **Che cosa significa questo avviso:**

Il connettore mobile non è in grado di comunicare con l'adattatore. Poiché il connettore mobile non è in grado di monitorare il tipo di presa al muro cui l'adattatore è collegato, la corrente di carica viene ridotta automaticamente a 8 A.

##### **Cosa fare:**

1. Scollegare completamente il connettore mobile, compreso l'adattatore, dalla presa a muro.
2. Accertarsi che il collegamento tra l'adattatore e il corpo principale del connettore mobile sia ben saldo.
  - a. Scollegare completamente l'adattatore dal corpo principale del connettore mobile.
  - b. Inserire nuovamente fino in fondo l'adattatore nel corpo principale del connettore mobile spingendolo nella presa fino a quando scatta in posizione.
3. Provare di nuovo la ricarica collegando il connettore mobile, compreso l'adattatore, completamente nella presa a muro.
4. Se l'avviso persiste, riprovare usando un adattatore differente (vedere le procedure precedenti per assicurarsi che l'adattatore sia stato collegato completamente al connettore mobile).
  - a. Se l'avviso non è più presente, il problema molto probabilmente dipende dall'adattatore precedentemente utilizzato.
  - b. Se l'avviso persiste, il problema molto probabilmente dipende dal connettore mobile.

Se necessario, procurarsi un altro adattatore della presa a muro o connettore mobile. Nel frattempo, è possibile continuare la ricarica con la stessa attrezzatura. La velocità di ricarica sarà ridotta, poiché la corrente di carica sarà limitata a 8 A fintanto che tale condizione persiste.

È anche possibile provare a effettuare una ricarica presso un Supercharger Tesla o una postazione Destination Charging, individuabili nella mappa sul touchscreen del veicolo. Vedere [Mappe e navigazione a pagina 193](#) per ulteriori dettagli.

Per maggiori informazioni sulla risoluzione dei problemi delle spie di stato del connettore mobile e dei problemi di ricarica, fare riferimento al [Manuale d'uso del prodotto](#).

### UMC\_w016

#### **Temp. alta in scatola controllo Conn. Mobile Velocità massima di ricarica ridotta**

##### **Che cosa significa questo avviso:**



La corrente di carica è stata interrotta temporaneamente poiché il connettore mobile ha rilevato l'aumento della temperatura nell'alloggiamento della scatola di controllo.

## Cosa fare:

Accertarsi che il connettore mobile non sia coperto in nessun modo e che non siano presenti fonti di calore nelle vicinanze. Se il problema persiste a temperature ambiente normali (inferiori a 100 °F o 38 °C), è necessaria l'assistenza.

È anche possibile provare a effettuare una ricarica presso un Supercharger Tesla o una postazione Destination Charging, individuabili nella mappa sul touchscreen del veicolo. Vedere [Mappe e navigazione a pagina 193](#) per ulteriori dettagli.

Per maggiori informazioni sulla risoluzione dei problemi delle spie di stato del connettore mobile e dei problemi di ricarica, fare riferimento al [Manuale d'uso del prodotto](#).

## UMC\_w017

### Ricarica rallentata - temp. alta in presa a muro

### Controllo consigliato per presa murale e cablaggio

#### Che cosa significa questo avviso:

Gli avvisi di temperatura elevata rilevata dal connettore mobile indicano che la presa utilizzata per la ricarica si sta surriscaldando, pertanto la ricarica è stata rallentata per proteggere la presa.

Generalmente non si tratta di un problema del veicolo o del connettore mobile, ma piuttosto di un problema alla presa. Il surriscaldamento della presa potrebbe essere causato da un inserimento non completo della spina, da un collegamento allentato del cablaggio della rete elettrica alla presa o da un inizio di usura della presa.

#### Cosa fare:

Verificare che l'adattatore sia completamente inserito nella presa. Se la velocità di ricarica non torna alla normalità, contattare un elettricista per far controllare la presa e i collegamenti del cablaggio di rete alla presa e svolgere le eventuali necessarie riparazioni.

Se la presa è usurata, deve essere sostituita con una presa di alta qualità. Valutare un eventuale upgrade a un Tesla Wall Connector per godere di una maggiore praticità e di una velocità di ricarica più elevata.

## UMC\_w018

### Ricarica rallentata - temp. alta in gancio

### Possibili detriti in connettore o sportello

#### Che cosa significa questo avviso:

La corrente di carica è stata interrotta temporaneamente poiché il connettore mobile ha rilevato un aumento della temperatura nell'impugnatura per la ricarica che si collega alla porta di ricarica del veicolo.

#### Cosa fare:

Verificare che il connettore mobile sia inserito completamente nell'ingresso della porta di ricarica del veicolo.

Ispezionare l'ingresso della porta di ricarica e l'impugnatura del connettore mobile per rilevare la presenza di eventuali ostruzioni o umidità. Assicurarsi che siano state rimosse eventuali ostruzioni dalla porta di ricarica o dall'impugnatura del connettore mobile, che l'umidità si sia asciugata, quindi provare a reinserire l'impugnatura del connettore mobile nella porta di ricarica.

Accertarsi inoltre che l'impugnatura per la ricarica del connettore mobile non sia coperta in nessun modo e che non siano presenti fonti di calore nelle vicinanze.

Se l'avviso persiste a temperature ambiente normali (inferiori a 100 °F o 38 °C) e si presenta durante diversi tentativi di ricarica, ciò potrebbe indicare una condizione che interessa il connettore mobile o il veicolo. Si consiglia di pianificare un intervento di assistenza appena possibile.





## Avvisi per la risoluzione dei problemi

---

È anche possibile provare a effettuare una ricarica presso un Supercharger Tesla o una postazione Destination Charging, individuabili nella mappa sul touchscreen del veicolo. Vedere [Mappe e navigazione a pagina 193](#) per ulteriori dettagli.

Per maggiori informazioni sulla risoluzione dei problemi delle spie di stato del connettore mobile e dei problemi di ricarica, fare riferimento al [Manuale d'uso del prodotto](#).

### UMC\_w019

#### **Temp. alta in collegamento Conn. Mob - adatt.**

#### **Velocità massima di ricarica ridotta**

##### **Che cosa significa questo avviso:**

La corrente di carica è stata ridotta poiché il connettore mobile ha rilevato una temperatura elevata tra l'adattatore e la scatola di controllo.

##### **Cosa fare:**

Verificare che l'adattatore sia collegato completamente alla scatola di controllo del connettore mobile.

Dopo averlo scollegato dalla fonte di alimentazione (presa a muro), controllare l'eventuale presenza di ostruzioni o umidità nel collegamento dell'adattatore della presa a muro e della scatola di controllo del connettore mobile.

Si consiglia di rimuovere eventuali detriti / corpi estranei. Assicurarsi che siano state rimosse eventuali ostruzioni e che l'umidità si sia asciugata, quindi provare a reinserire l'adattatore della presa a muro nel connettore mobile ed effettuare il collegamento alla fonte di alimentazione (presa a muro).

Accertarsi inoltre che l'adattatore non sia coperto in nessun modo e che non siano presenti fonti di calore nelle vicinanze. Se l'avviso persiste a temperature ambiente normali (inferiori a 100 °F o 38 °C) e si presenta durante diversi tentativi di ricarica, ciò potrebbe indicare una condizione che interessa il connettore mobile o il veicolo. Si consiglia di pianificare un intervento di assistenza appena possibile.

È anche possibile provare a effettuare una ricarica presso un Supercharger Tesla o una postazione Destination Charging, individuabili nella mappa sul touchscreen del veicolo. Vedere [Mappe e navigazione a pagina 193](#) per ulteriori dettagli.

Per maggiori informazioni sulla risoluzione dei problemi delle spie di stato del connettore mobile e dei problemi di ricarica, fare riferimento al [Manuale d'uso del prodotto](#).



## Applicabilità del documento

Per le informazioni più dettagliate e aggiornate personalizzate in base allo specifico veicolo, visualizzare il Manuale d'uso sul touchscreen del proprio veicolo toccando **Comandi > Assistenza > Manuale d'uso**. La peculiarità delle informazioni dipende dalle funzioni acquistate, dalla configurazione del veicolo, dal paese e dalla versione software. Al contrario, le informazioni per il proprietario fornite altrove da Tesla vengono aggiornate secondo necessità e potrebbero non contenere informazioni specifiche per il proprio veicolo.

Le informazioni sulle nuove funzioni vengono visualizzate sul touchscreen dopo un aggiornamento software e possono essere visualizzate in qualunque momento toccando **Comandi > Software > Note di rilascio**. In caso di conflitti tra il contenuto del Manuale d'uso che illustra l'utilizzo del veicolo e le informazioni fornite nelle Note di rilascio, queste ultime hanno la precedenza.

## Illustrazioni

Le illustrazioni inserite nel presente documento vengono fornite a titolo puramente dimostrativo. Sulla base delle opzioni del veicolo, della versione software e dell'area di mercato, le informazioni visualizzate sul touchscreen del proprio veicolo potrebbero risultare leggermente differenti.

## Disponibilità delle funzioni

Alcune funzioni sono disponibili solo su alcune configurazioni del veicolo e/o esclusivamente in specifici paesi. Le opzioni o le funzioni menzionate nel Manuale d'uso non garantiscono la disponibilità delle stesse sul veicolo in questione. Per ulteriori informazioni, vedere [Dichiarazione sulla disponibilità delle funzioni a pagina 317](#).

## Errori o inesattezze

Tutte le specifiche e le descrizioni sono state verificate come accurate alla data di stampa. Tuttavia, essendo il miglioramento continuo un obiettivo importante per Tesla, ci riserviamo il diritto di apportare modifiche al prodotto in qualsiasi momento. Per comunicare eventuali inesattezze e omissioni, oppure per fornire un feedback generale o suggerimenti relativi alla qualità del Manuale d'uso, inviare un messaggio e-mail all'indirizzo [ownersmanualfeedback@tesla.com](mailto:ownersmanualfeedback@tesla.com).

## Posizione dei componenti

In queste informazioni, la posizione di un componente potrebbe essere specificata a sinistra o a destra del veicolo. Come mostrato, sinistra (1) e destra (2) rappresentano il lato del veicolo rispetto a una persona seduta su un sedile.

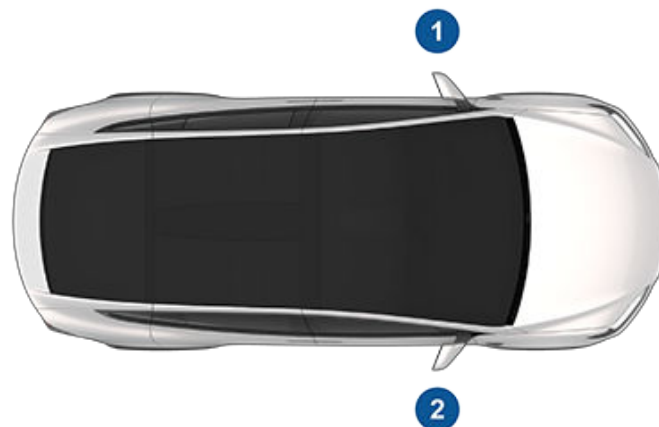

## Copyright e marchi

© 2012–2024 Tesla, Inc. Tutte le informazioni contenute nel presente documento e l'intero software del veicolo sono soggetti ai diritti di copyright e ad altri diritti della proprietà intellettuale di Tesla, Inc. e relativi licenziatari. È vietata la modifica, la riproduzione o la copia, totale o parziale, della presente documentazione senza l'autorizzazione scritta di Tesla, Inc. e dei relativi licenziatari. Su richiesta sono disponibili ulteriori informazioni. Tesla utilizza il software creato dalla community Open Source. Visitare il sito Web di Tesla relativo al software Open Source all'indirizzo <http://www.tesla.com/opensource>. HD Radio è un marchio registrato di iBiquity Digital Corporation. Di seguito sono riportati i marchi commerciali o marchi registrati di Tesla, Inc. negli Stati Uniti e in altri Paesi:

TESLA

TESLA MOTORS

TESLA ROADSTER

MODEL S

MODEL X

MODEL 3

MODEL Y

CYBERTRUCK

T E S L A





## **Relativamente alle presenti informazioni per il proprietario**

---

Tutti gli altri marchi commerciali contenuti nel presente documento sono di proprietà dei rispettivi proprietari e il loro utilizzo non implica alcun tipo di sponsorizzazione o promozione dei relativi prodotti o servizi. È severamente vietato l'utilizzo non autorizzato di qualsiasi marchio riportato nella presente documentazione o sul veicolo.



I veicoli Tesla sono in continuo cambiamento, con nuove funzioni aggiunte e migliorate con ogni aggiornamento software. Tuttavia, il veicolo potrebbe non essere dotato di tutte le funzioni o potrebbe non funzionare nel modo descritto nel presente manuale d'uso, a seconda della sua versione firmware. Le funzioni presenti sul veicolo variano a seconda del paese, della configurazione del veicolo, delle opzioni acquistate, degli aggiornamenti software e altro ancora.

Il riferimento a opzioni o funzioni menzionate nel presente manuale d'uso non garantiscono la disponibilità delle stesse sul veicolo. Per essere sicuri di disporre delle funzioni migliori e più recenti, aggiornare il software del veicolo non appena si riceve l'apposita notifica. È anche possibile impostare le proprie preferenze in **Comandi > Software > Preferenze software > Avanzate**. Per ulteriori informazioni, vedere [Aggiornamenti software a pagina 220](#). Utilizzare le funzioni presenti sul veicolo in conformità ai limiti e alle normative locali, per garantire la propria sicurezza, quella dei passeggeri e degli altri individui.



## Registratore dati eventi (EDR)

Model X è equipaggiata con un registratore dati eventi (EDR). Lo scopo principale di un EDR è registrare, in determinati incidenti o situazioni simili, come ad esempio l'attivazione di un airbag o l'impatto con un ostacolo della strada, i dati che serviranno a comprendere il comportamento dei sistemi del veicolo. L'EDR è progettato per registrare i dati relativi ai sistemi di sicurezza e dinamici del veicolo per un breve periodo di tempo, solitamente 30 secondi o meno. L'EDR sulla Model X è progettato per registrare dati quali:

- La modalità di funzionamento dei vari sistemi del veicolo;
- Se le cinture di sicurezza del conducente e del passeggero erano allacciate/slacciate;
- L'entità di pressione (se presente) applicata dal conducente sul pedale dell'acceleratore e/o del freno;
- La velocità di marcia del veicolo.

I dati possono contribuire a una migliore comprensione delle circostanze di un incidente e di eventuali lesioni.

**NOTA:** I dati dell'EDR vengono registrati dal veicolo solo se si verifica una situazione di incidente non irrilevante; l'EDR non registra dati in condizioni di guida normale né dati personali (per esempio nome, sesso, età e posizione dell'incidente). Tuttavia, altre parti, come le autorità preposte all'applicazione della legge, potrebbero combinare i dati dell'EDR con i dati di identificazione personale acquisiti durante l'abituale analisi di un incidente.

Per leggere i dati registrati da un EDR, sono necessari un'apparecchiatura speciale nonché l'accesso al veicolo o all'EDR. Oltre al produttore del veicolo, altre parti, come ad esempio le autorità preposte all'applicazione della legge, in possesso di tale apparecchiatura speciale, possono leggere le informazioni se autorizzati all'accesso al veicolo o all'EDR. A seconda delle circostanze di un incidente, Tesla potrebbe anche accedere all'EDR da remoto.

## Sistema telematico del veicolo

Model X è dotata di moduli elettronici che monitorano e registrano i dati di vari sistemi del veicolo, tra cui il motore, i componenti della funzione Autopilot, la batteria, l'impianto frenante e quello elettrico. I moduli elettronici registrano informazioni sulle varie condizioni di guida e del veicolo, riguardanti frenata, accelerazione, viaggio e altre informazioni relative al veicolo. Questi moduli registrano inoltre informazioni sulle caratteristiche del veicolo, quali eventi e stato di carica, abilitazione/disabilitazione di vari sistemi, codici diagnostici, VIN, velocità, direzione e ubicazione.

Tali dati vengono memorizzati dal veicolo e possono essere letti, utilizzati e memorizzati dai tecnici di assistenza Tesla durante gli interventi di assistenza sul veicolo oppure possono essere trasmessi periodicamente a Tesla in modalità wireless tramite il sistema telematico del veicolo. Questi dati possono essere utilizzati da Tesla per vari scopi tra cui, a titolo esemplificativo e non limitativo, offrire all'utente servizi

telematici Tesla, risolvere problemi, valutare la qualità, la funzionalità e le prestazioni del veicolo, eseguire analisi e ricerche da parte di Tesla e relativi partner per il miglioramento e la progettazione dei nostri veicoli e sistemi, difendere Tesla e per qualsiasi altra modalità prevista ai sensi di legge. Durante gli interventi di assistenza sul veicolo, Tesla è potenzialmente in grado di risolvere i problemi da remoto esaminando semplicemente il registro dati del veicolo.

Il sistema telematico di Tesla trasmette periodicamente le informazioni sul veicolo, in modalità wireless, a Tesla. I dati vengono utilizzati come descritto in precedenza e consentono di assicurare la corretta manutenzione del veicolo. Anche altre funzioni della Model X possono utilizzare il sistema telematico del veicolo e le informazioni fornite, incluse funzioni quali promemoria di carica, aggiornamenti software, accesso remoto a vari sistemi del veicolo e controllo degli stessi.

Tesla non divulga i dati registrati sul veicolo a terze parti, tranne nei seguenti casi:

- Previo accordo o consenso rilasciato dal proprietario del veicolo (o della società di leasing per i veicoli a noleggio).
- Richiesta ufficiale da parte della polizia o di altre autorità.
- Utilizzo come prova a difesa di Tesla.
- Ingunzione da parte di un tribunale di giustizia.
- Utilizzo a scopo di ricerca senza divulgare i dettagli del proprietario del veicolo o altre informazioni identificative.
- Divulgazione a una società affiliata Tesla, compresi successori o assegnatari, o ai sistemi informativi e provider di gestione dei dati Tesla.

Per ulteriori informazioni sulle modalità di elaborazione dei dati provenienti dal veicolo da parte di Tesla, riesaminare la Politica sulla privacy di Tesla all'indirizzo <http://www.tesla.com/about/legal>.

## Condivisione dei dati

Per garantire maggiore qualità e sostenere il miglioramento continuo della funzioni avanzate come ad esempio l'Autopilot, la Model X potrebbe raccogliere dati analitici, dati relativi ai tratti di strada, dati di diagnosi e dati di utilizzo del veicolo e inviarli a Tesla per l'analisi. Quest'analisi aiuta Tesla a migliorare prodotti e servizi imparando dall'esperienza di miliardi di chilometri percorsi dai veicoli Tesla. Benché Tesla condivida questi dati con i partner che forniscono dati simili, le informazioni raccolte non identificano l'utente e possono essere inviate a Tesla solo a fronte di un esplicito consenso dell'utente. Per proteggere la privacy dell'utente, le informazioni personali vengono non registrate affatto o sottoposte a tecniche di preservazione della privacy o rimosse da eventuali report prima di essere inviate a Tesla. È possibile controllare i dati che si condividono toccando **Comandi > Software > Condivisione dati**.

Per ulteriori informazioni sulle modalità di elaborazione dei dati provenienti dal veicolo da parte di Tesla, riesaminare la Politica sulla privacy di Tesla all'indirizzo <http://www.tesla.com/about/legal>.



**NOTA:** Sebbene la Model X utilizzi il GPS in relazione alla guida e all'utilizzo del veicolo, come indicato nel presente documento, Tesla non registra né archivia le informazioni GPS specifiche del veicolo ad eccezione della posizione in cui si è verificato un incidente. Pertanto, Tesla non è in grado di fornire informazioni storiche sulla posizione del veicolo (ad esempio, Tesla non è in grado di indicare dove la Model X era parcheggiata/viaggiava in un giorno/orario particolare).

## Controllo di qualità

Alla consegna della Model X potreste notare alcuni miglia/km sul contachilometri. Questi sono il risultato di un processo di collaudo esaustivo che garantisce la qualità della Model X.

La procedura di verifica include ispezioni approfondite durante e dopo la produzione. L'ispezione finale viene eseguita presso Tesla e comprende una prova su strada condotta da un tecnico.

## Raccolta suoni

"Raccolta suoni gratuiti" (se in dotazione).

Sito di effetti sonori gratuiti.

Licenza: Attribuzione 4.0 Internazionale (CC BY 4.0). È consentito utilizzare gli effetti sonori gratuitamente e senza royalty in progetti multimediali per fini commerciali o non commerciali.

<http://www.freesoundlibrary.com>

## Proposition 65 dello Stato della California

 **AVVERTENZA:** L'utilizzo, l'assistenza e la manutenzione di un veicolo a motore per passeggeri o per l'uso fuoristrada può esporre a sostanze chimiche, inclusi ftalati e piombo, che lo Stato della California riconosce come causa di cancro e malattie congenite o di altri effetti dannosi per il sistema riproduttivo. Per ridurre l'esposizione a tali sostanze, indossare guanti o lavare frequentemente le mani durante gli interventi di assistenza sul veicolo. Per maggiori informazioni visitare il sito: [www.P65Warnings.ca.gov/passenger-vehicle](http://www.P65Warnings.ca.gov/passenger-vehicle).

 **AVVERTENZA:** alcuni componenti di questo veicolo, ad esempio i moduli airbag e i pretensionatori delle cinture di sicurezza, potrebbero contenere perclorato. Per gli interventi di manutenzione e lo smaltimento del veicolo al termine della vita utile, potrebbe essere necessario attenersi a procedure specifiche. Vedere [www.dtsc.ca.gov/hazardouswaste/perchlorate](http://www.dtsc.ca.gov/hazardouswaste/perchlorate).

 **AVVERTENZA:** i vani batteria, i terminali e i relativi accessori contengono piombo e composti di piombo. Lavarsi le mani dopo averli maneggiati.





### Contattare Tesla

Per informazioni dettagliate sulla Model X, visitare il sito Web all'indirizzo <http://www.tesla.com> e accedere all'account Tesla o registrarsi per ottenere un account.

Per domande o problemi relativi alla Model X, negli Stati Uniti, in Canada o Puerto Rico, chiamare 1-877-79TESLA (1-877-798-3752), per il Messico, chiamare 1-800-228-8145.

**NOTA:** È possibile fornire le informazioni a Tesla anche mediante comandi vocali. Pronunciare le parole "Report", "Feedback" o "Bug report" seguite da una breve descrizione. Model X scatta uno snapshot del proprio sistema, inclusa la posizione attuale, i dati diagnostici del veicolo e le schermate del touchscreen e del quadro strumenti. Tesla rivede periodicamente le notifiche ricevute e le utilizza per ottimizzare la Model X.

### Segnalazione di difetti relativi alla sicurezza - Stati Uniti

Se si ritiene che la Model X abbia un difetto che possa causare un incidente o lesioni gravi o mortali, è obbligatorio informare immediatamente la National Highway Traffic Safety Administration (NHTSA) e Tesla.

In tal caso, l'NHTSA potrebbe richiedere l'apertura di un'indagine valutativa. Se vengono rilevati difetti relativi alla sicurezza per un gruppo di veicoli, l'NHTSA potrebbe richiederne il ritiro dal mercato e l'adozione di una soluzione correttiva. Tuttavia, l'NHTSA non è responsabile di problematiche relative ai rapporti tra il cliente, il rivenditore o Tesla.

Per contattare l'NHTSA, chiamare la Vehicle Safety Hotline al numero verde 1-888-327-4236 (TTY: 1-800-424-9153), visitare il sito [www.safercar.gov](http://www.safercar.gov) o scrivere all'indirizzo seguente: Administrator, National Highway Traffic Safety, 1200 New Jersey Avenue SE., Washington, DC 20590, USA. Ulteriori informazioni sulla sicurezza dei veicoli a motore sono disponibili sul sito [www.safercar.gov](http://www.safercar.gov).

### Segnalazione di difetti relativi alla sicurezza - Canada

Se si ritiene che la Model X abbia un difetto che possa causare un incidente o lesioni gravi o mortali, è obbligatorio informare immediatamente la Transport Canada e Tesla. Per contattare Transport Canada, chiamare il numero verde: 1-800-333-0510.



## Sistema di sblocco con chiave e passivo

### Certificazione FCC

Numero modello	Prod.	Frequenza	Test eseguiti per
Chiave 1048598	Tesla	2,4 GHz	USA Canada Messico Taiwan
WC1	Tesla	127,7 KHz	Globale

I dispositivi elencati sopra sono conformi alla Sezione 15 delle normative FCC nonché agli standard RSS esenti da licenza di Industry Canada e alla Direttiva UE 2014/53/UE.

1. Il dispositivo non deve causare interferenze dannose e
2. il dispositivo accetta qualsiasi interferenza ricevuta, comprese quelle che potrebbero causare un funzionamento indesiderato.

Eventuali variazioni o modifiche non espressamente approvate da Tesla potrebbero invalidare l'autorizzazione all'utilizzo dell'apparecchiatura.

La Operación de Este Equipo no está Sujeta a las dos following conditions:

1. Es Posible Que Este Equipo o Dispositivo no causar interferencia perjudicial.
2. Este Equipo o Dispositivo debe Aceptar Cualquier interferencia. Incluyendo La Que Pueda causar do Operación no Deseada.

#### Dichiarazione di esposizione alle radiazioni

Il prodotto è conforme ai limiti di esposizione alle radiazioni indicati in FCC/IC per il trasferimento di energia wireless di dispositivi a bassa tensione. Il limite di esposizione alle radiazioni è definito per un ambiente non controllato ed è sicuro per l'uso previsto del prodotto come descritto nel presente manuale. La conformità è stata dimostrata ad una distanza di almeno 20 cm tra il corpo umano e il dispositivo. È possibile ridurre la potenza del dispositivo, se è disponibile tale funzione.

### Certificazione IC

Il seguente dispositivo viene utilizzato nei veicoli in Canada

- Numero modello chiave: 1048598 (2,4 GHz)
- Produttore telecomando con chiave integrata: Tesla

Secondo IC 20098-1048598, il presente dispositivo è conforme agli standard RSS esenti da licenza di Industry Canada. Il funzionamento è soggetto alle due condizioni seguenti:

1. Il dispositivo non deve causare interferenze dannose e
2. il dispositivo accetta qualsiasi interferenza ricevuta, comprese quelle che potrebbero causare un funzionamento indesiderato.

Le présent appareil est conforme aux CNR d'Industrie Canada applicables aux appareils radioexempts de licence. L'exploitation est autorisée aux deux conditions suivantes :

1. L'Appareilne doit pas produire de brouillage, et



## Certificazione di conformità

2. L'utilisateur de l'appareil doit accepter tout brouillage radioélectrique subi, même si le brouillage est susceptible d'en compromettre le fonctionnement.

Cet équipement est conforme aux limites d'exposition aux rayonnements IC établies pour un environnement non contrôlé.

Déclaration d'exposition aux radiations:

Le produit est conforme à l'exposition RF IC pour le transfert de puissance sans fil de consommateurs de faible puissance. La limite d'exposition RF fixée pour un environnement non contrôlé est sans danger pour le fonctionnement prévu tel que décrit dans ce manuel. L'exposition RF supplémentaire que la conformité a été démontrée à 20cm et plus de séparation du corps de l'utilisateur ou de mettre l'appareil à la puissance de sortie inférieure si une telle fonction est disponible.

### Certificazione IC

La Operación de Este Equipo no está Sujeta a las dos condiciones siguientes:

1. Es Posible Que Este Equipo o Dispositivo no causar interferenciaperjudicial.
2. Este Equipo o Dispositivo debe Aceptar Cualquier interferencia. Incluyendo La Que Pueda causar do Operación no Deseada.

### Centralina carrozzeria centrale

#### Certificazione FCC

Numero modello	Prod.	MHz / GHz	Test eseguiti per
Centralina carrozzeria centrale 1031503	Tesla	315 / 2,4	Stati Uniti Canada

Per FCC ID 2AEIM-1031503, i dispositivi elencati sopra sono conformi alla Sezione 15 delle normative FCC. Il funzionamento è soggetto alle due condizioni seguenti:

1. Il dispositivo non deve causare interferenze dannose e
2. il dispositivo accetta qualsiasi interferenza ricevuta, comprese quelle che potrebbero causare un funzionamento indesiderato.

Eventuali variazioni o modifiche non espressamente approvate da Tesla potrebbero invalidare l'autorizzazione all'utilizzo dell'apparecchiatura.

#### Certificazione IC

Il seguente dispositivo viene utilizzato nei veicoli in Canada:

- Numero di modello della centralina carrozzeria centrale: 1031503 (315 MHz / 2,4 GHz)
- Produttore della centralina carrozzeria centrale: Tesla

Secondo IC 20098-1031503, il presente dispositivo è conforme agli standard RSS esenti da licenza di Industry Canada. Il funzionamento è soggetto alle due condizioni seguenti:

1. Il dispositivo non deve causare interferenze dannose e
2. il dispositivo accetta qualsiasi interferenza ricevuta, comprese quelle che potrebbero causare un funzionamento indesiderato.



## Solo componente integrato

La Centralina carrozzeria centrale è parte integrante del veicolo, ossia i componenti di rivestimento interno sono montati e installati intorno a essa. La Centralina carrozzeria centrale è progettata per l'uso esclusivo come componente integrato e non può essere venduta e/o commercializzata separatamente.

## Sistema di monitoraggio della pressione degli pneumatici

ID FCC: TZSTPMS201, Z9F-201FS43X

ID IC: 11852A-201FS4X

Il sistema di monitoraggio della pressione degli pneumatici (TPMS) è conforme alla Sezione 15 della normativa FCC e allo standard RSS-210 dell'Innovation, Science and Economic Development Canada. Il funzionamento è soggetto alle due condizioni seguenti:

1. Il dispositivo non deve causare interferenze dannose e
2. il dispositivo accetta qualsiasi interferenza ricevuta, comprese quelle che potrebbero causare un funzionamento indesiderato.

Eventuali variazioni o modifiche non espressamente approvate da Tesla potrebbero invalidare l'autorizzazione all'utilizzo dell'apparecchiatura.

## HomeLink

Questo dispositivo è conforme alla Parte 15 della normativa FCC, allo standard RSS-210 di Industry Canada e alla Direttiva EU 2014/53/EU.

Il funzionamento è soggetto alle due condizioni seguenti:

- Il dispositivo non deve causare interferenze dannose.
- Il dispositivo accetta qualsiasi interferenza ricevuta, comprese quelle che potrebbero causare un funzionamento indesiderato.

Eventuali variazioni o modifiche al dispositivo non espressamente approvate dal produttore o da Tesla potrebbero invalidare l'autorizzazione all'utilizzo dell'apparecchiatura.

## Informazioni sulle radiofrequenze

Questa apparecchiatura è stata testata ed è risultata conforme ai limiti imposti sui dispositivi digitali di Classe B in conformità con la Sezione 15 della normativa FCC. Tali limiti sono stati imposti per assicurare una protezione ragionevole da interferenze dannose nelle installazioni a uso residenziale. L'apparecchiatura genera, utilizza ed è in grado di emettere energia a radiofrequenza e, se non installata e utilizzata conformemente alle istruzioni, potrebbe causare interferenze dannose alle radiocomunicazioni. Tuttavia, non si garantisce in alcun modo che non si verifichino interferenze in installazioni specifiche. Nel caso in cui la presente apparecchiatura dovesse causare interferenze dannose alla ricezione radio o televisiva (è possibile verificarlo accendendo e spegnendo l'apparecchiatura stessa), è possibile provare a correggere l'anomalia tramite una o più delle seguenti operazioni:

- Riorientare o riposizionare l'antenna ricevente.
- Aumentare la distanza tra l'apparecchiatura e il ricevitore.
- Collegare l'apparecchiatura a una presa di un circuito differente da quello alla quale è collegato il ricevitore.
- Consultare il concessionario o un tecnico radio/TV qualificato per ricevere assistenza.



- A**
- ABS (sistema di bloccaggio dei freni): [85](#)
  - Accelerazione rilevamento ostacoli: [169](#)
  - accensione: [73](#)
  - accensione e spegnimento: [73](#)
  - accesso all'app mobile: [61](#)
  - accesso senza chiave: [20](#)
  - accessori: [10](#)
    - collegamento a una presa di alimentazione: [10](#)
  - aggiornamenti firmware (software): [220](#)
  - aggiornamenti software: [220](#)
  - aggiornamento mappe: [198](#)
  - airbag (posizione): [55](#)
  - alette parasole: [29](#)
  - allarme: [175](#), [179](#)
  - Allarme Collisione Punto Cieco: [166](#)
  - alta tensione: [205](#), [223](#), [250](#)
    - componenti: [205](#)
    - sicurezza: [223](#)
    - Specifiche della batteria: [250](#)
  - altezza da terra: [246](#)
  - altezza di marcia, sospensioni pneumatiche: [90](#)
  - apertura di emergenza portiere posteriori: [265](#)
  - app: [6](#)
  - App Energia: [219](#)
  - app mobile: [61](#)
  - app telefono: [68](#)
  - Arcade: [202](#)
  - aria condizionata: [183](#)
  - arresto in pendenza: [94](#)
  - assegnazione di un nome al veicolo: [9](#)
  - assegnazione di un nuovo nome al veicolo: [9](#)
  - assistenza stradale: [262](#)
  - audio: [74](#), [199](#), [202](#)
    - controllo volume: [199](#)
    - impostazioni: [199](#)
    - pulsanti sul volante: [74](#)
    - riproduzione di file: [199](#), [202](#)
  - auto livellamento: [90](#)
  - autolavaggio: [232](#)
  - autonomia: [86](#), [218](#)
    - frenata rigenerativa: [86](#)
    - suggerimenti di guida per aumentare: [218](#)
  - autonomia esaurita: [262](#), [264](#)
  - autonomia, visualizzata sul quadro strumenti: [11](#)
  - Autopark: [151](#)
  - autopilot: [166](#)
    - preavviso collisione laterale: [166](#)
  - Autopilot: [114](#), [118](#), [126](#), [132](#), [134](#), [151](#), [153](#), [169](#), [173](#)
  - Autopark: [151](#)
  - avvertenza del limite di velocità: [173](#)
  - Cambio di corsia automatico: [134](#)
  - Cruise Control adattativo al traffico: [118](#), [126](#)
  - Frenata Automatica d'Emergenza: [169](#)
  - mantenere i limiti di velocità: [173](#)
  - panoramica: [114](#)
  - sistema di assistenza al sorpasso: [118](#), [126](#)
  - sistema di assistenza per la velocità: [173](#)
  - Sistema di Autosterzata: [118](#), [132](#)
  - Sistema di Avvertimento di collisione frontale: [169](#)
  - Sistema di Prevenzione delle Collisioni: [169](#)
  - Summon: [153](#)
  - avvertenza del limite di velocità: [173](#)
  - avviamento con l'ausilio di cavi: [262](#), [264](#)
  - avvisatore acustico: [76](#)
- B**
- bagagliaio, posteriore: [26](#), [30](#)
    - blocco bambini: [26](#)
    - disattivazione della maniglia interna: [26](#)
  - batteria (alta tensione): [207](#), [250](#)
    - limiti di temperatura: [207](#)
    - specifiche: [250](#)
  - batteria (bassa tensione): [207](#), [250](#)
    - scaricamento completo: [207](#)
    - specifiche: [250](#)
  - batteria (chiave), sostituzione: [21](#)
  - blocco drive-away: [26](#)
  - blocco e sblocco delle portiere: [20](#)
  - Blocco portiere dopo allontanamento: [26](#)
  - blocco portiere per protezione bambini: [26](#)
    - disattivazione maniglie portiere posteriori e portellone: [26](#)
  - Bluetooth: [65](#), [68](#), [202](#)
    - dispositivi, riproduzione file audio da: [202](#)
    - informazioni generali: [65](#), [68](#)
    - telefono, associazione e utilizzo: [65](#)
  - bocchette, regolazione: [189](#)
  - Boombox: [202](#), [203](#)
  - buone pratiche nei climi caldi: [192](#)
  - buone pratiche nei climi freddi: [190](#)
- C**
- Calcolo percorso in tempo reale: [198](#)
  - Calendario: [68](#)
  - cambio delle modalità di guida: [79](#)
  - Cambio di corsia automatico: [118](#), [134](#)
  - cambio di corsia, automatico: [134](#)
  - cambio di proprietà: [9](#)



- Camp: [186](#)
  - Cancellazione e ripristino: [9](#)
  - cancelli, apertura: [70](#)
  - Cane: [186](#)
  - capacità bagagliaio (specifiche): [248](#)
  - capacità di seduta: [244](#)
  - capacità di traino: [106](#)
  - Caraoke): [200](#)
  - Carica in orari non di punta: [216](#)
  - caricamento del veicolo: [244](#)
  - catene: [230](#)
  - cavo di rilascio presa per la ricarica: [214](#)
  - CCS (Combo): [206](#)
  - cerchi: [226](#), [227](#), [250](#)
    - allineamento: [226](#)
    - coppia: [250](#)
    - sostituzione: [227](#)
    - specifiche: [250](#)
  - Certificazioni FCC e IC: [321](#)
  - certificazioni, CE: [321](#)
  - certificazioni, FCC: [321](#)
  - certificazioni, IC: [321](#)
  - certificazioni, NCC: [321](#)
  - CHAdEMO: [206](#)
  - chiave: [20](#), [21](#), [22](#), [73](#)
    - chiave non nel veicolo: [73](#)
    - modalità di utilizzo: [20](#)
    - ordinazione di chiavi supplementari: [22](#)
    - sostituzione della batteria: [21](#)
  - chilometraggio alla consegna: [319](#)
  - chilometraggio di consegna: [319](#)
  - ciclo di accensione: [73](#)
  - cinture di sicurezza: [42](#), [43](#), [234](#)
    - in caso di incidente: [43](#)
    - panoramica di: [42](#)
    - pretensionatori: [43](#)
    - pulizia: [234](#)
    - utilizzo in gravidanza: [43](#)
  - classificazione degli occupanti: [57](#)
  - Classificazione peso lordo del veicolo: [244](#)
  - Classificazione peso lordo dell'asse: [244](#)
  - classificazione qualità uniforme degli pneumatici: [253](#)
  - climi freddi: [190](#)
  - cofano: [33](#), [263](#)
    - apertura in assenza di alimentazione: [263](#)
  - Colorizer: [202](#)
  - comandi del climatizzatore: [183](#)
  - comandi vocali: [17](#)
  - Componenti della funzione Autopilot: [114](#)
  - condivisione dei dati: [318](#)
  - conducente: [37](#), [98](#)
    - profili: [98](#)
    - regolazione dei sedili: [37](#)
  - connessione al Wi-Fi: [64](#)
  - connettore dispositivo mobile: [206](#)
    - descrizione: [206](#)
  - Connettore dispositivo mobile: [209](#)
    - utilizzo: [209](#)
  - console: [10](#), [36](#)
    - portabicchieri: [36](#)
    - porte USB: [10](#)
    - presa di alimentazione a bassa tensione: [10](#)
  - consumo istantaneo: [219](#)
  - consumo medio: [219](#)
  - contachilometri: [101](#)
  - contatore parziale: [101](#)
  - contenuti multimediali: [199](#), [202](#)
    - impostazioni: [199](#)
    - sorgenti, mostrare e nascondere: [199](#)
  - controller di gioco: [202](#)
  - Controllo dei semafori e degli stop: [140](#)
  - controllo della temperatura dell'abitacolo: [183](#)
  - controllo di stabilità: [95](#)
  - controllo trazione: [95](#)
  - controllo volume: [6](#)
  - controllo volume (contenuti multimediali): [199](#)
  - coperture aerodinamiche: [228](#)
  - coppe ruota: [228](#)
  - copri bulloni ruota: [228](#)
  - coprisedili: [41](#)
  - copyright: [315](#)
  - cosa fa la mia auto?: [202](#)
  - Creep: [87](#)
  - cruise control: [126](#)
  - Cruise Control adattativo al traffico: [118](#), [126](#)
  - cruise control al traffico: [118](#)
  - cunei per ruote: [259](#)
- ## D
- Dashcam: [177](#)
  - dati di contatto: [262](#), [321](#)
    - assistenza stradale: [262](#)
    - Tesla: [321](#)
  - dati personali, cancellazione: [9](#)
  - difetti relativi alla sicurezza, segnalazione: [321](#)
  - dimensioni esterne: [246](#)
  - dimensioni, massima altezza raggiungibile: [246](#)
  - disponibilità delle funzioni: [317](#)
  - dispositivi: [10](#), [202](#)
    - Bluetooth, riproduzione file audio: [202](#)





collegamento: [10](#)  
dispositivi USB: [10](#)  
collegamento: [10](#)  
Distanza Summon: [153](#)  
driver assistance: [114](#)

## E

Easy Entry: [39](#), [40](#)  
Easy Entry, profilo conducente: [98](#)  
EDR (registratore dati eventi): [318](#)  
energia: [86](#)  
guadagno dalla frenata rigenerativa: [86](#)  
Energia per viaggio di andata e ritorno (navigazione): [197](#)  
energia, informazioni sull'autonomia: [11](#)  
esterni (dimensioni): [246](#)  
esterno: [3](#), [232](#), [235](#)  
lucidatura, ritocco e riparazione della carrozzeria: [235](#)  
panoramica: [3](#)  
pulizia: [232](#)  
telo per veicoli: [235](#)  
Etichetta di traino: [244](#)

## F

fari abbaglianti: [81](#)  
fari, abbaglianti: [81](#)  
fari, abbaglianti automatici: [81](#)  
filmati: [177](#)  
filtro dell'aria: [189](#)  
filtro dell'aria nell'abitacolo: [189](#)  
finestrini elettrici: [28](#), [242](#)  
Frenata: [87](#)  
Frenata Automatica d'Emergenza: [170](#)  
frenata di emergenza: [169](#)  
frenata rigenerativa: [86](#)  
freni: [85](#), [170](#), [248](#)  
attivazione automatica in caso di emergenza: [170](#)  
panoramica di: [85](#)  
specifiche: [248](#)  
Freni del rimorchio per le operazioni di traino: [108](#)  
freno di stazionamento: [88](#)  
freno di stazionamento elettrico: [88](#)  
full self-driving: [147](#)  
funi: [259](#)  
funzioni, download di nuove: [220](#)

## G

gancio di traino, collegamento: [110](#)  
gancio di traino, scollegamento: [112](#)  
garanzia di autonomia: [219](#)  
GAWR: [244](#)

gestione energetica: [219](#)  
getti lavacrystallo, pulizia: [237](#)  
grafico dei consumi: [219](#)  
grafico di viaggio: [219](#)  
guarnizioni delle portiere: [234](#)  
pulizia: [234](#)  
guida: [37](#), [73](#), [218](#)  
accensione: [73](#)  
posizione seduta: [37](#)  
suggerimenti per aumentare l'autonomia: [218](#)  
GVWR: [244](#)

## H

Home page: [6](#)  
pulsante: [6](#)  
schermo: [6](#)  
HomeLink: [70](#), [153](#), [323](#)  
Certificazione FCC: [323](#)  
durante l'uso di Summon: [153](#)  
programmazione e uso: [70](#)

## I

impostazioni di sicurezza: [175](#)  
impostazioni display: [6](#)  
Impostazioni, cancellazione: [9](#)  
indicatore luminoso sulla presa per la ricarica: [210](#)  
indicatori di direzione, luci: [82](#)  
informazioni per il proprietario: [315](#)  
informazioni, radiofrequenze: [321](#)  
interni (dimensioni): [246](#)  
interni specifiche: [246](#)  
interno: [4](#), [183](#), [233](#)  
panoramica: [4](#)  
pulizia: [233](#)  
regolazione della temperatura: [183](#)  
interruttori finestrini posteriori, disattivazione: [28](#)  
intervalli di manutenzione: [222](#)  
Intrattenimento: [202](#)  
istruzioni per la sicurezza: [44](#), [54](#), [59](#)  
airbag: [59](#)  
cinture di sicurezza: [44](#)  
seggolini per bambini: [54](#)  
istruzioni, traino: [257](#)

## J

J1772: [206](#)

## K

kautosteer on city streets: [147](#)

**L**

Lane Assist: [166](#)  
lavacristalli, uso: [84](#)  
Le mie app: [7](#)  
limite di velocità assoluto: [173](#)  
limite di velocità relativo: [173](#)  
limiti di carico: [244](#)  
linee guida sul traino: [110](#)  
liquidi: [223](#)  
    intervalli di sostituzione: [223](#)  
liquido lavacristalli parabrezza, rabbocco: [236](#)  
liquido lavacristalli, rabbocco: [236](#)  
località Casa: [196](#)  
località Lavoro: [196](#)  
localizzazione: [193](#)  
luci del veicolo: [81](#)  
luci di emergenza: [82](#)  
luci lampeggianti, emergenza: [82](#)  
luci, di cortesia interne (mappa): [81](#)  
luci, emergenza: [82](#)  
luci, esterne: [81](#)  
luci, fendinebbia: [81](#)  
luci, interne: [81](#)

**M**

manutenzione: [222](#), [223](#), [225](#), [232](#), [236](#), [237](#)  
    controlli giornalieri: [222](#)  
    controlli mensili: [223](#)  
    controlli periodici: [223](#)  
    getti lavacristallo, pulizia: [237](#)  
    intervalli di manutenzione: [222](#)  
    intervalli di sostituzione dei liquidi: [223](#)  
    liquido lavacristalli, rabbocco: [236](#)  
    pneumatici: [225](#)  
    pulizia: [232](#)  
    sostituzione delle spazzole tergicristallo: [236](#)  
marchi: [315](#)  
Mi sento fortunato, affamato: [193](#)  
Modalità autonomia: [218](#)  
Modalità Cric: [238](#)  
Modalità di arresto: [87](#)  
modalità di guida, cambio: [79](#)  
modalità di guida, folle: [79](#)  
modalità di guida, marcia avanti: [79](#)  
modalità di guida, marcia di stazionamento: [79](#)  
modalità di guida, retromarcia: [79](#)  
modalità di risparmio energetico: [219](#)  
Modalità rimorchio: [108](#)  
Modalità sblocco portiere: [26](#)

Modalità sentinella: [179](#)  
Modalità trasporto: [258](#)  
Modalità Valet: [99](#)  
modifiche: [239](#)  
Mostra calendario all'accesso: [68](#)  
Movimento: [87](#)

**N**

Navigare con Autopilot: [118](#), [137](#)  
navigazione automatica: [193](#)  
    navigazione: [193](#)  
NHTSA, contatto: [321](#)  
note di rilascio: [221](#)

**O**

occhiello di traino, posizionamento: [258](#)  
orientamento mappa: [193](#)

**P**

panoramica del cruscotto: [4](#)  
parcheggio, durante il traino di un rimorchio: [110](#)  
parcheggio, uso della funzione Autopark: [151](#)  
parcheggio, uso della funzione Summon: [153](#)  
partenza programmata: [216](#)  
    utilizzo: [216](#)  
pericoli: [82](#)  
pianificare assistenza: [61](#)  
Pianificatore viaggio: [198](#)  
PIN: [99](#)  
PIN per guidare: [175](#)  
PIN portaoggetti: [175](#)  
pneumatici: [225](#), [226](#), [227](#), [230](#), [250](#), [251](#), [253](#)  
    catene: [230](#)  
    classificazione qualità: [253](#)  
    codici riportati sugli pneumatici: [251](#)  
    configurazione ruote: [225](#)  
    equilibratura: [226](#)  
    estate: [230](#)  
    inverno: [230](#)  
    ispezione e manutenzione: [226](#)  
    livello della temperatura: [253](#)  
    livello di trazione: [253](#)  
    livello di usura: [253](#)  
    pressione, come controllarla: [225](#)  
    pressioni, visualizzazione: [225](#)  
    quattro stagioni: [230](#)  
    rotazione: [226](#)  
    sostituzione: [227](#)  
    sostituzione del sensore dello pneumatico: [230](#)  
    specifiche: [250](#)



pneumatici estivi: [230](#)  
pneumatici invernali: [230](#)  
pneumatici quattro stagioni: [230](#)  
portabicchieri: [36](#)  
Portaoggetti: [35](#)  
porte garage, apertura: [70](#)  
porte USB: [10](#)  
portellone: [30](#)  
    apertura: [30](#)  
    regolazione altezza apertura: [30](#)  
portellone elettrico: [26](#)  
portiere: [20](#), [265](#)  
    apertura dall'interno: [265](#)  
    apertura in assenza di alimentazione: [265](#)  
portiere, apertura: [20](#)  
posizioni di seduta corrette: [58](#)  
postazioni di ricarica, ricerca: [196](#)  
potenza: [86](#)  
    guadagno dalla frenata rigenerativa: [86](#)  
Pre-climatizzazione: [216](#)  
preavviso collisione laterale: [166](#)  
preferenze di aggiornamento software: [220](#)  
Preferiti (Media Player): [200](#)  
Preferiti (navigazione): [193](#)  
Presa a muro: [206](#)  
presa di alimentazione: [10](#)  
presa per la ricarica: [209](#)  
pressione degli pneumatici, controllo: [225](#)  
pressioni degli pneumatici, durante il traino: [107](#)  
pressioni degli pneumatici, visualizzazione: [225](#)  
previsioni sull'uso dell'energia (navigazione): [197](#)  
profili tesla: [98](#)  
Programma: [216](#)  
Proposition 65: [319](#)  
Proposition 65 dello Stato della California: [319](#)  
protezione per bambini: [28](#)  
    disattivazione degli interruttori dei finestrini posteriori:  
    [28](#)  
pulizia: [232](#)

## Q

quadro strumenti: [234](#)  
    pulizia: [234](#)  
quadro strumenti, panoramica: [11](#)

## R

radio: [199](#), [202](#)  
radio satellitare: [200](#)  
Recenti (Media Player): [200](#)  
Recenti (navigazione): [193](#)

registrazione: [177](#), [179](#)  
registrazione dei dati: [318](#)  
registrazione dei dati degli eventi: [318](#)  
registrazione dei dati di assistenza: [318](#)  
regolazione supporto lombare: [37](#)  
regolazioni altezza (sospensioni): [238](#)  
    disattivazione (modalità Cric): [238](#)  
regolazioni altezza, sospensioni pneumatiche: [90](#)  
reimpostazione del software: [9](#)  
Reinstallazione del software: [220](#)  
retrovisori: [77](#)  
riavvio del touchscreen: [73](#)  
Ricalcolo del percorso: [198](#)  
ricarica: [205](#), [206](#), [209](#), [210](#)  
    componenti e impianto: [205](#)  
    impostazioni di ricarica: [210](#)  
    istruzioni: [209](#)  
    programmazione: [210](#)  
    stato di carica: [210](#)  
    stazioni di ricarica pubbliche: [206](#)  
ricarica pianificata: [216](#)  
Ricarica presso postazione Supercharger: [213](#)  
    descrizione: [213](#)  
    tariffe di occupazione: [213](#)  
    tariffe di utilizzo: [213](#)  
    tassa sul traffico: [213](#)  
rilascio manuale presa per la ricarica: [214](#)  
rilevamento intrusione: [175](#)  
riparazioni alla carrozzeria: [239](#)  
ripristino di fabbrica: [9](#)  
riscaldamento: [183](#)  
riscaldatori dei sedili: [183](#)  
ritocco carrozzeria: [235](#)  
ritocco della carrozzeria: [235](#)  
rotazione degli pneumatici: [226](#)  
rumore degli pneumatici: [230](#)  
ruote: [228](#)  
    coperture aerodinamiche, rimozione e installazione:  
    [228](#)  
    copri bulloni ruota, rimozione e installazione: [228](#)

## S

Sblocco all'innesto della marcia di stazionamento: [20](#)  
sblocco quando la chiave non funziona: [27](#)  
sbrinatori per tergicristalli: [84](#)  
scelte rapide: [7](#), [8](#)  
    aggiunta a Le mie app: [7](#)  
    riavvio del touchscreen: [8](#)  
scostamento dal limite di velocità: [173](#)  
sedili: [37](#), [183](#)



regolazione: [37](#)  
riscaldatori: [183](#)  
sedili anteriori e posteriori: [37](#)  
sedili della terza fila, accesso: [39](#), [40](#)  
sedili della terza fila, reclinamento e sollevamento: [40](#)  
sedili posteriori, accesso: [39](#), [40](#)  
sedili, seconda fila: [37](#)  
seggolini per bambini - installazione e uso: [46](#)  
seggolini per bambini ISOFIX/LATCH, installazione: [49](#)  
seggolini per bambini LATCH/ISOFIX, installazione: [49](#)  
segnalazione pedoni: [103](#)  
sempre connesso, impostazione: [219](#)  
SiriusXM: [200](#)  
Sistema di assistenza al parcheggio: [92](#)  
sistema di assistenza al sorpasso: [118](#), [126](#)  
sistema di assistenza per la velocità: [173](#)  
Sistema di Autosterzata: [118](#), [132](#)  
Sistema di Avvertimento di collisione frontale: [169](#)  
sistema di bloccaggio dei freni (ABS): [85](#)  
Sistema di monitoraggio della pressione degli pneumatici: [229](#)  
    panoramica di: [229](#)  
Sistema di monitoraggio della pressione degli pneumatici, certificazione FCC: [323](#)  
Sistema di prevenzione d'emergenza uscita di corsia: [166](#)  
Sistema di Prevenzione delle Collisioni: [169](#)  
Sistema prevenzione uscita di corsia: [166](#)  
sistema telematico: [318](#)  
Smart Summon: [156](#)  
sollevamento: [238](#)  
sollevamento con il cric: [238](#)  
sospensioni: [90](#)  
sospensioni, pneumatiche: [90](#)  
sospensioni, smorzamento: [90](#)  
sospensioni, sollevamento automatico: [90](#)  
sostituzione di parti: [239](#)  
Spazio libero laterale (Summon): [153](#)  
spazzole tergicristallo, sostituzione: [236](#)  
specifiche: [248](#), [250](#)  
    batteria a bassa tensione: [250](#)  
    Batteria ad alta tensione: [250](#)  
    cerchi: [250](#)  
    freni: [248](#)  
    motore: [248](#)  
    pneumatici: [250](#)  
    sistemi secondari: [248](#)  
    sospensioni: [250](#)  
    sterzo: [248](#)  
    trasmissione: [248](#)  
specifiche (dimensioni): [246](#)

specifiche (esterni): [246](#)  
specifiche del motore: [248](#)  
specifiche della coppia: [248](#)  
specifiche della sospensione: [250](#)  
specifiche della trasmissione: [248](#)  
specifiche dello sterzo: [248](#)  
spoiler: [104](#)  
standby: [179](#)  
stato del veicolo, visualizzazione: [74](#), [75](#)  
Stazionamento veicolo: [94](#)  
stazioni di ricarica pubbliche: [206](#)  
stazioni di ricarica, visualizzazione sulla mappa: [193](#)  
sterzata, automatica: [118](#), [132](#)  
Summon: [153](#)  
Supercharger, visualizzazione sulla mappa: [193](#)  
Supporto accessori: [105](#)  
Supporto bicicletta: [105](#)

## T

tappetini: [235](#)  
tappetini, pulizia: [234](#)  
taratura delle portiere: [20](#)  
targhetta: [244](#)  
    certificazione del veicolo: [244](#)  
    Informazioni sugli pneumatici e sul caricamento: [244](#)  
Targhetta delle informazioni relative a pneumatici e carico: [244](#)  
targhetta di certificazione del veicolo: [244](#)  
targhetta di controllo delle emissioni: [243](#)  
Targhette del numero di identificazione del veicolo (VIN): [243](#)  
targhette identificative del veicolo: [243](#)  
targhette sulla portiera: [244](#)  
Telecamera per punto cieco: [166](#)  
telecamera posteriore: [102](#)  
telecamera, posteriore: [102](#)  
telecamere laterali: [102](#)  
telefono: [65](#), [68](#), [75](#)  
    app: [68](#)  
    associazione: [65](#)  
    chiamate recenti: [65](#)  
    collegamento: [65](#)  
    effettuare una chiamata: [68](#)  
    importazione di contatti: [65](#)  
    opzioni durante le chiamate: [68](#)  
    pulsanti sul volante: [75](#)  
    ricevere una chiamata: [68](#)  
telo per veicoli: [235](#)  
temperatura: [75](#), [183](#), [207](#), [253](#)  
    abitacolo, comandi: [183](#)



Batteria (alta tensione), limiti: [207](#)  
pneumatici: [253](#)  
riscaldato: [75](#)  
temperatura, esterna: [11](#)  
Tenere acceso il climatizzatore: [186](#)  
tergicristalli, sbrinamento: [84](#)  
tergicristalli, utilizzo: [84](#)  
Teslacam: [177](#), [179](#)  
touchscreen: [6](#), [7](#), [8](#), [220](#), [234](#)  
  aggiornamenti software: [220](#)  
  aggiunta di scelte rapide: [7](#)  
  bloccato: [8](#)  
  impostazioni display: [6](#)  
  non risponde: [8](#)  
  panoramica: [6](#)  
  personalizzazione di Le mie app: [7](#)  
  posteriore: [6](#)  
  principale: [6](#)  
  pulizia: [234](#)  
  riavvio: [8](#)  
Toybox: [202](#)  
TPMS: [229](#)  
  panoramica di: [229](#)  
TPMS, certificazione FCC: [323](#)  
Tracking disattivato: [193](#)  
traino: [258](#), [262](#), [264](#)  
traino di un rimorchio: [105](#)  
traino rimorchio: [105](#)  
Transponder per sistemi di gestione dei pedaggi: [239](#)  
Transponder RFID: [239](#)  
transponder, applicazione: [239](#)  
Transport Canada, contatto: [321](#)  
trasporto: [258](#)  
trasporto del veicolo: [257](#)

## U

unità flash: [177](#), [179](#)  
unità flash USB: [175](#), [177](#), [179](#)

## V

valori predefiniti di fabbrica, ripristino: [9](#)  
vano bagagli anteriore: [33](#), [263](#)  
  apertura in assenza di alimentazione: [263](#)  
vano bagagli, anteriore: [33](#)  
vano carichi: [31](#)  
veicoli sommersi: [266](#)  
velocità corsia adiacente: [118](#), [132](#)  
ventilazione: [189](#)  
Visualizza webcam live: [179](#)

Visualizzare sempre l'energia stimata per il viaggio di andata e ritorno: [197](#)

## W

Wi-Fi, connessione: [64](#)

TESLA

Data di pubblicazione: 2024/12/13