



# MODEL X

2015. – 2020.

## KORISNIČKI PRIRUČNIK



Verzija softvera: 2024.44.25.3

Europe

## VAŠ KORISNIČKI PRIRUČNIK

Za najnovije i najbolje informacije prilagođene vašem vozilu pogledajte korisnički priručnik na dodirnom zaslonu vozila dodirnom na pokretač aplikacije i zatim odaberite aplikaciju Priručnik. Podaci su specifični za vaše vozilo, ovisno o značajkama koje ste kupili, konfiguraciji vozila, tržištu i verziji softvera. Suprotno tome, podaci o vlasniku koje društvo Tesla predaje drugdje ažuriraju se po potrebi i možda neće sadržavati podatke jedinstvene za vaše vozilo.

## NAPOMENE O IZDANJU

Podaci o novim značajkama prikazuju se na dodirnom zaslonu nakon ažuriranja softvera i mogu se pregledati u bilo kojem trenutku tako da odaberete karticu **Napomene o izdanju** u aplikaciji Priručnika ili dodirnom na **Kontrole > Softver > Napomene o izdanju**. Ako se sadržaj u korisničkom priručniku o načinu upotrebe vašeg vozila sukobljava s podacima u napomenama o izdanju, napomene o izdanju imaju prednost.

## SLIKE I SPECIFIKACIJE PROIZVODA

Slike u ovom dokumentu služe samo za pokazne svrhe. Ovisno o opciji vozila, verziji softvera i području tržišta, informacije koje se prikazuju na dodirnom zaslonu vašeg vozila mogu se razlikovati.

Sve specifikacije i opisi sadržani u ovom dokumentu potvrđeni su kao točni u vrijeme tiskanja ovog dokumenta. Međutim, zbog toga što je kontinuirano unaprjeđivanje cilj tvrtke Tesla, zadržavamo pravo modifikacije proizvoda u bilo kojem trenutku. Ako želite podijeliti neke netočnosti ili nedostatke iz ovog dokumenta, pošaljite poruku e-pošte na: [ownersmanualfeedback@tesla.com](mailto:ownersmanualfeedback@tesla.com).

## SIGURNOSNE INFORMACIJE

Sigurnosne informacije možete pronaći u korisničkom priručniku vašeg Model X na dodirnom zaslonu.

Detaljne podatke o svom Model X potražite na web-mjestu društva Tesla za svoju regiju, prijavite se u svoj Tesla račun ili se registrirajte da ga napravite.

Ako imate bilo kakvih pitanja ili nedoumica u vezi s vozilom Model X, nazovite tvrtku Tesla. Kako biste pronašli broj za svoju regiju, idite na [www.tesla.com](http://www.tesla.com), odaberite svoju regiju na dnu stranice, a zatim pregledajte informacije.

© 2012–2025 TESLA, INC.

Sve informacije u ovom dokumentu i sav softver za vozila podložni su autorskim pravima i drugim pravima intelektualnog vlasništva društva Tesla, Inc. i njegovih davatelja licenci. Ovaj materijal nije dopušteno izmjenjivati, reproducirati ili kopirati, potpuno ili djelomično, bez prethodnog pisanog dopuštenja društva Tesla, Inc. i njegovih davatelja licenci. Dodatne informacije dostupne su na zahtjev. Prikazuju se žigovi ili registrirani žigovi društva Tesla, Inc. u Sjedinjenim Američkim Državama i drugim državama:

MODEL 3

MODEL S

TESLA

TESLA ROADSTER

MODEL Y

MODEL X

TESLA MOTORS

T E S L A





<b>Pregled.....</b>	<b>3</b>	<b>Autopilot.....</b>	<b>118</b>
Izvana.....	3	O funkciji autopilota.....	118
Unutra.....	4	Značajke Autopilota.....	120
Dodirni zaslon.....	6	Tempomat koji se prilagođava prometu.....	127
Unutarnja elektronika.....	10	Automatsko upravljanje.....	133
Instrumentna ploča.....	11	Navigacija autopilotom.....	138
Glasovne naredbe.....	17	Automatsko zaustavljanje na semaforu i pri znaku obaveznog zaustavljanja.....	140
Kamere.....	19	Automatsko parkiranje.....	147
<b>Otvaranje i zatvaranje.....</b>	<b>20</b>	Samostalno parkiranje bez vozača.....	149
Ključevi i vrata.....	20	Ograničenja i upozorenja.....	153
Prozori.....	28	<b>Značajke aktivne sigurnosti.....</b>	<b>157</b>
Sjenila za sunce.....	29	Sustav pomoći održavanja u prometnoj traci.....	157
<b>Područja za pohranu.....</b>	<b>30</b>	Pomoć pri izbjegavanju sudara.....	160
Stražnji prtljažnik.....	30	Upozorenje na prekoračenje brzine.....	163
Prednji prtljažnik.....	32	<b>Kamera u vozilu, nadzor i sigurnost.....</b>	<b>165</b>
Unutarnja pohrana.....	34	Postavke sigurnosti i zaštite.....	165
<b>Sjedala i sigurnosni sustavi.....</b>	<b>36</b>	Kamera u vozilu.....	167
Prednja i stražnja sjedala.....	36	Način rada s nadzorom.....	169
Sigurnosni pojasevi.....	41	Preduvjeti USB pogona za snimanje videozapisa.....	171
Dječje sigurnosne sjedalice.....	44	<b>Klima.....</b>	<b>173</b>
Zračni jastuci.....	63	Rukovanje upravljačkim elementima za klimatizaciju.....	173
<b>Mogućnost povezivanja.....</b>	<b>68</b>	Ventilacija.....	179
Mobilna aplikacija.....	68	Najbolje prakse za hladno vrijeme.....	180
Wi-Fi.....	71	Najbolje prakse za toplo vrijeme.....	182
Bluetooth.....	72	<b>Navigacija i zabava.....</b>	<b>183</b>
Telefon, kalendar i web-konferencija.....	74	Karte i navigacija.....	183
Pametna garaža.....	76	Multimedijski sadržaji.....	189
<b>Vožnja.....</b>	<b>79</b>	Theater, arkadne igre i Toybox.....	191
Pokretanje i isključivanje.....	79	<b>Punjenje i potrošnja električne energije.....</b>	<b>194</b>
upravljačka konzola.....	80	Komponente električnog vozila.....	194
Retrovizori.....	83	Informacije o bateriji pod visokim naponom.....	196
Prebacivanje.....	85	Upute za punjenje.....	198
Svjetla.....	86	Zakazana priprema i punjenje.....	204
Brisači i sustavi za pranje.....	89	Postizanje maksimalnog dosega.....	206
Kočenje i zaustavljanje.....	90	<b>Održavanje.....</b>	<b>208</b>
Zračni ovjes.....	94	Ažuriranja softvera.....	208
Sustav za pomoć pri parkiranju.....	96	Intervali servisa za održavanje.....	209
Vehicle Hold.....	98	Njega i održavanje guma.....	211
Sustav kontrole prijanjanja.....	99	Čišćenje.....	217
Načini ubrzanja.....	100	Metlice brisača vjetrobranskog stakla, mlaznice i tekućina.....	221
Profili vozača.....	102	Podizanje vozila.....	223
Aktivan poklopac motora.....	104	Rezervni dijelovi i dodatna oprema.....	224
Podaci o putovanju.....	105	Komplet za privremeni popravak gume.....	225
Kamera(e) okrenute prema natrag.....	106	Održavanje „Uradi sam“.....	227
Sustav upozorenja za pješake.....	107	<b>Specifikacije.....</b>	<b>228</b>
Aktivni spojler.....	108		
Vuča i dodatna oprema.....	109		



Identifikacijske oznake.....	228
Opterećenje vozila.....	229
Dimenzije.....	231
Podsustavi.....	233
Kotači i gume.....	235
<b>Upute za prijevoznike.....</b>	<b>238</b>
Upute za prijevoznike.....	238
<b>U hitnom slučaju.....</b>	<b>242</b>
Kontaktiranje s pomoći na cesti tvrtke Tesla.....	242
Pražnjenje.....	244
Otvaranje poklopca motora kada nema napajanja.....	245
Pokretanja s pomoću kabela za pokretanje u nuždi.....	246
Otvaranje vrata bez napajanja.....	247
Smjernice za potopljeno vozilo.....	248
<b>Rješavanje problema.....</b>	<b>249</b>
Upozorenja o rješavanju problema.....	249
<b>Informacije za korisnike.....</b>	<b>295</b>
O ovim informacijama za korisnika.....	295
Izjava o dostupnosti značajki.....	297
Izjave o odricanju od odgovornosti.....	298
Prijavljivanje sigurnosnih nedostataka.....	299
Certifikacija sukladnosti.....	300
<b>Kazalo.....</b>	<b>305</b>

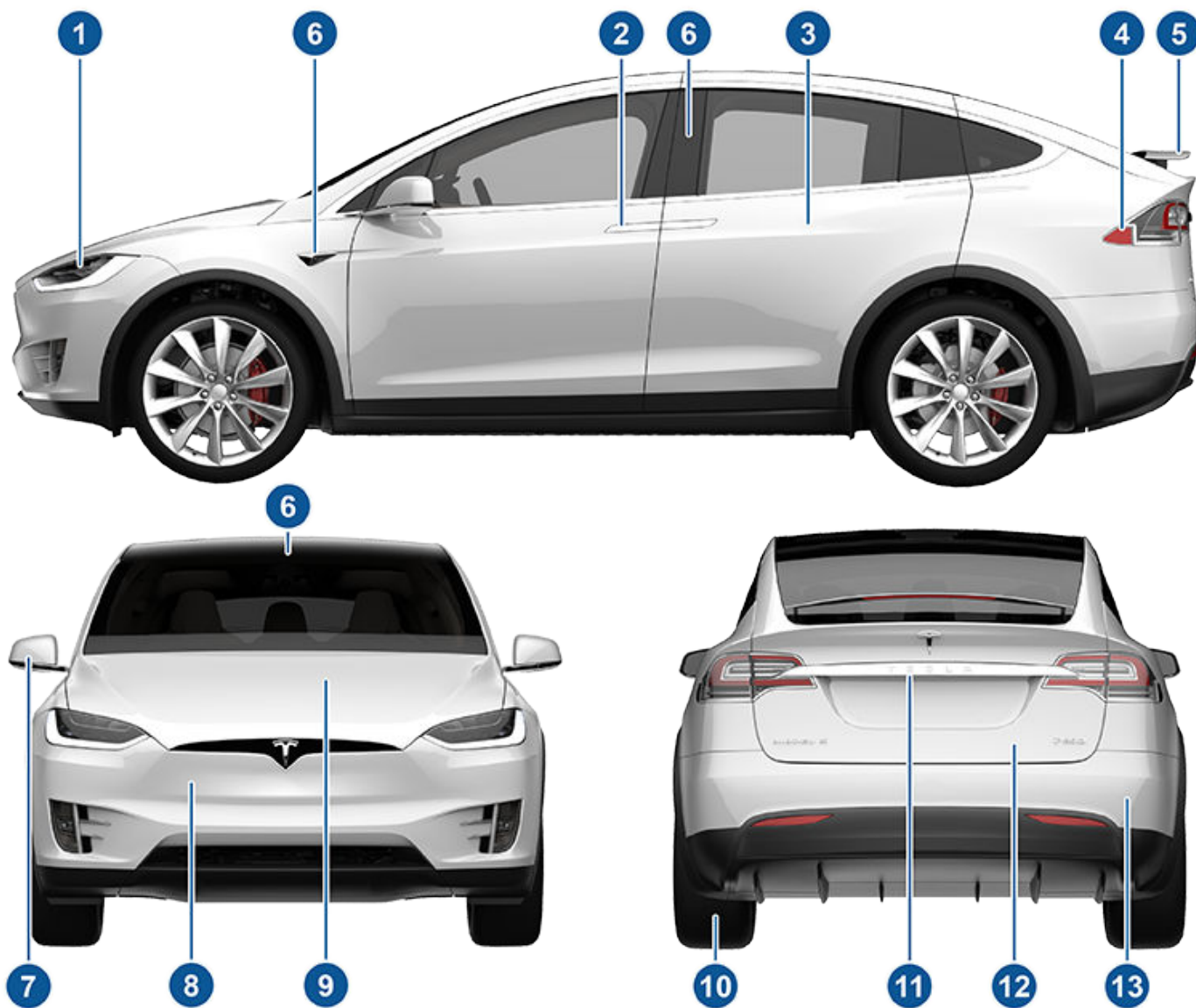

1. Vanjska svjetla (Svjetla na stranici 86)
2. Prednja vrata (Ključevi i vrata na stranici 20)
3. Vrata poput sokolovih krila (Ključevi i vrata na stranici 20)
4. Priključak za punjenje (Upute za punjenje na stranici 198)
5. Aktivni spojler (po izboru) (Aktivni spojler na stranici 108)
6. Kamere autopilota (O funkciji autopilota na stranici 118)
7. Vanjski retrovizori (Retrovizori na stranici 83)
8. Radarski senzor (sakriven od pogleda na gornjoj slici) (O funkciji autopilota na stranici 118)
9. Prednji poklopac / prednji prtljažnik (Prednji prtljažnik na stranici 32)
10. Kotači i gume (Kotači i gume na stranici 235)
11. Stražnja kamera (Kamera(e) okrenute prema natrag na stranici 106 i O funkciji autopilota na stranici 118)
12. Stražnji prtljažnik / vrata prtljažnika (Stražnji prtljažnik na stranici 30)
13. Ultrazvučni senzori (Sustav za pomoć pri parkiranju na stranici 96 i O funkciji autopilota na stranici 118)



**BILJEŠKA:** U vozilima RHD (koja voze desnom stranom ceste) prikazani upravljački elementi u korisničkom priručniku su slično raspoređeni, ali se zrcale na desnoj strani vozila.

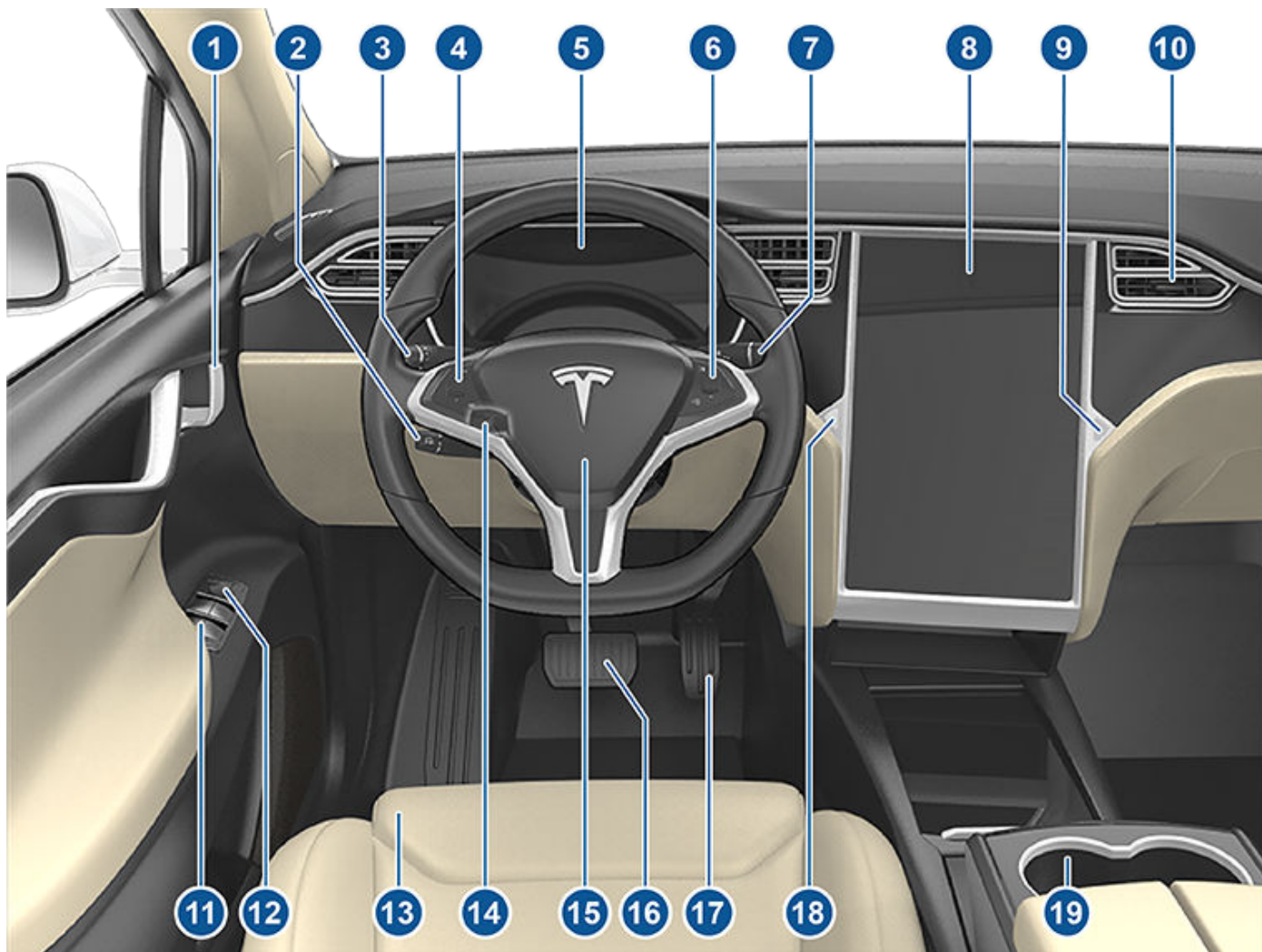

1. Unutarnje ručke za vrata (#unique\_17 na stranici )
2. Ručica za autopilot (Tempomat koji se prilagođava prometu na stranici 127 i Automatsko upravljanje na stranici 133)
3. Ručica pokazivača smjera (Prednja duga svjetla na stranici 86, Pokazivači smjera na stranici 87, Brisači i sustavi za pranje na stranici 89)
4. Tipke na upravljaču – slijeva (Upotreba lijevih tipki na upravljaču na stranici 80)
5. Instrumentna ploča (Instrumentna ploča na stranici 11)
6. Tipke na upravljaču – zdesna (Upotreba desnih tipki na upravljaču na stranici 81)
7. Ručica za vožnju (Kako mijenjati stupanj prijenosa na stranici 85)
8. Dodirni zaslon (Dodirni zaslon na stranici 6)
9. Tipka na pretincu na rukavice (Pretinac za rukavice na stranici 34)
10. Ventilatori za upravljanje klimatizacijom u kabini (Rukovanje upravljačkim elementima za klimatizaciju na stranici 173)
11. Električni podizači stakala (Otvaranje i zatvaranje na stranici 28)
12. Prekidači za prilagođavanje vanjskih retrovizora (Retrovizori na stranici 83)
13. Sjedala (Prednja i stražnja sjedala na stranici 36)
14. Element za prilagođavanje upravljačkog stupa (sakriven od pogleda na gornjoj slici) (upravljačka konzola na stranici 80)
15. Truba (Sirena na stranici 81)

- 16. Papučica kočnice (Kočenje i zaustavljanje na stranici 90)
- 17. Papučica gasa (Načini ubrzanja na stranici 100)
- 18. Svjetla za upozorenje na opasnost (Uključivanje sva četiri pokazivača smjera na stranici 87)
- 19. Držači čaša (Držači za čaše na stranici 35)



# Dodirni zaslon

**⚠ UPOZORENJE:** Za vrijeme vožnje obavezno obraćajte pozornost na cestu i uvjete u prometu. Radi što manje ometanja vozača i što veće sigurnosti putnika u vozilu i drugih sudionika u prometu izbjegavajte korištenje dodirnim zaslonom za namještanje postavki dok se vozilo kreće.

Upotrijebite dodirni zaslon za upravljanje mnogim značajkama kojima se u tradicionalnim automobilima upravlja putem fizičkih tipki (npr. namještanje grijanja kabine i klimatizacije, farova itd.). Dodirni zaslon možete upotrijebiti i za upravljanje multimedijским sadržajima, za navigaciju, značajke za zabavu i prilagodbu Model X kako bi odgovaralo vašim potrebama. Za pristup općim kontrolama dodirnog zaslona bez ruku upotrijebite glasovne naredbe (pogledajte [Glasovne naredbe na stranici 17](#)).

Ako dodirni zaslon ne odgovara ili se ponaša na neuobičajen način, možete ga ponovno pokrenuti (pogledajte [Ponovno pokretanje dodirnog zaslona ili instrumentne ploče na stranici 8](#)).

**⚠ POZOR:** Nemojte primijeniti zaštitu zaslona na dodirnom zaslonu. Ako to učinite, mogu se dogoditi neželjeni unosi na dodirnom zaslonu (fantomski unos), odgođeni vrijeme odziva ili nereagiranje na dodir, elektrostatičko pražnjenje koje može oštetiti dodirni zaslon i sl. Bilo koje oštećenje uzrokovano postavljanjem zaštite zaslona nije pokriveno jamstvom.

**BILJEŠKA:** Slike su osmišljene isključivo za poboljšanje konceptualnog shvaćanja. Prikazani detalji na zaslonu mogu se razlikovati ovisno o opcijama vozila, verziji softvera, tržištu te regionalnim i jezičnim postavkama.

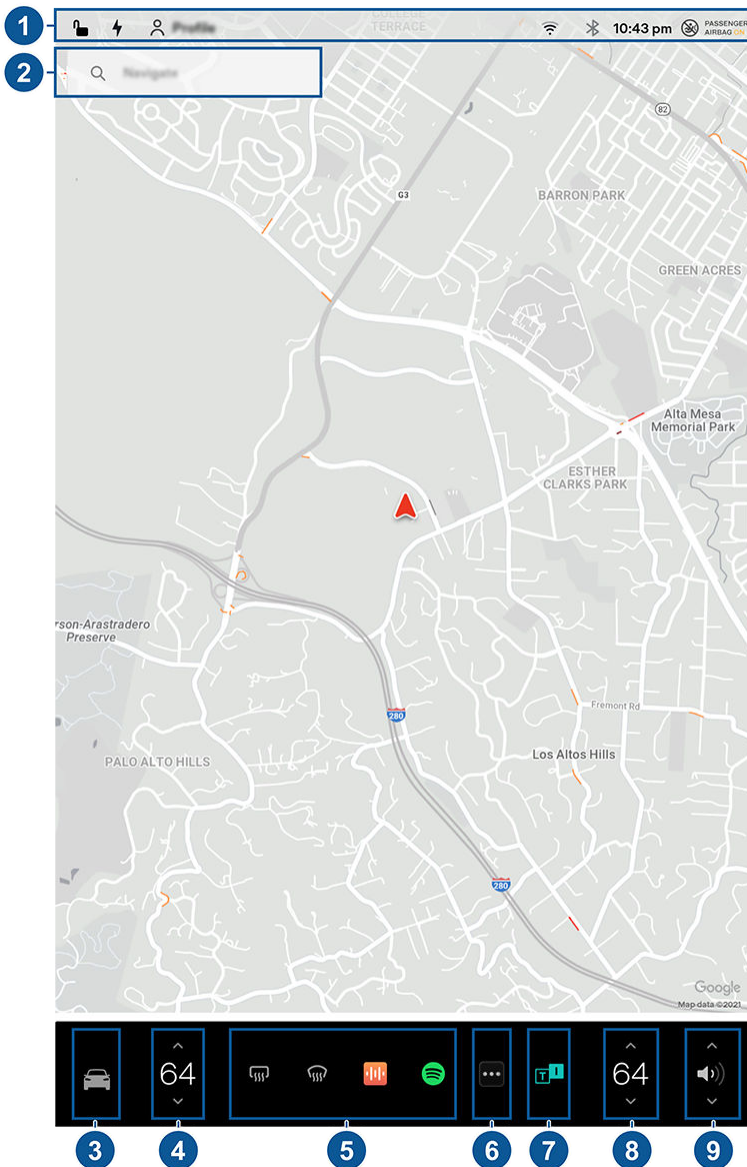

1. **Traka statusa:** Pronađite kontrole automobila i status na gornjoj traci (pogledajte [Ikone trake gornjeg statusa na stranici 7](#)).





- Navigacija:** Promijenite smjer karte, pronađite ili uključite navigaciju do odredišta i promijenite postavke navigacije (pogledajte [Karte i navigacija na stranici 183](#)).
- Komande:** Upravlja različitim značajkama i prilagođava Model X da odgovara vašim željenim postavkama. Zaslon Kontrole prikazat će se preko karte. Dodirnite opciju na zaslonu Kontrole kako biste prikazali različite postavke i željene opcije povezane s odabranom opcijom.

Kako biste pronašli određenu postavku, dodirnite **Pretraži** na vrhu zaslona Kontrole. Mijenjajte postavke izravno u rezultatima ili dodirnite poveznicu da biste otvorili tu opciju u Kontrolama.



Ako se ikona informacije prikaže pored određene postavke, dodirnite je za prikaz skočnog prozora s korisnim pojedinostima o pridruženoj postavci.

**BILJEŠKA:** Mnoge kontrole za vozilo, postavke i željene postavke (poput klimatizacije, medija i navigacije) mogu se prilagoditi bez upotrebe ruku s pomoću glasovnih naredbi (pogledajte [Glasovne naredbe na stranici 17](#))

**BILJEŠKA:** Možete poslati povratne informacije dodirnog zaslona društvu Tesla dugim pritiskom na ikonu.

- Upravljački elementi za klimatizaciju (vozač):** Upotrijebite lijeve i desne strelice za smanjivanje/povećavanje temperature kabine. Dodirnite **Podijeli** u skočnom prozoru za prikaz različitih kontrola za vozača i suvozača. Dodirnite ikonu temperature kako biste prilagodili postavke upravljačkih elemenata za klimatizaciju (pogledajte [Rukovanje upravljačkim elementima za klimatizaciju na stranici 173](#)).
- Moje aplikacije:** Za pristupom s pomoću jednog dodira često korištenim aplikacijama i kontrolama možete izabrati što se ovdje prikazuje. Pogledajte [Prilagodba Mojih aplikacija na stranici 7](#).
- Pokretač aplikacija:** Dodirnite pokretač aplikacija za otvaranje ponude aplikacija. Zatim dodirnite bilo koju aplikaciju za otvaranje. Aplikacija koju odaberete prikazuje se na vrhu karte. Za zatvaranje aplikacije povucite je prema dolje.
- Nedavne aplikacije:** Prikazuje nedavno upotrijebljene aplikacije. Ovdje prikazani broj nedavnih aplikacija ovisi o tome koliko je aplikacija dodano u **Moje aplikacije**. Ako dodate maksimalan broj aplikacija **Mojim aplikacijama**, samo se nedavne aplikacije prikazuju.
- Upravljački elementi za klimatizaciju (suvozač):** Prikazuju se kad su upravljački elementi za temperaturu postavljeni na **Podijeli** za odvojeno postavljanje temperature za vozača i suvozača.
- Volume Control:** Upravlja glasnoćom reproduktora multimedijских sadržaja i telefonskih poziva (pogledajte [Regulacija glasnoće na stranici 189](#)). Glasnoćom uputa za navigaciju upravlja se zasebno (pogledajte [Karte i navigacija na stranici 183](#)).

## Prilagodba Mojih aplikacija

Za pristup s pomoću jednog dodira često korištenim aplikacijama i kontrolama možete prilagoditi što se prikazuje u području **Moje aplikacije** na donjoj traci dodirnog zaslona:

- Unesite način prilagodbe dodirom i držanjem bilo koje aplikacije ili kontrole u području **Moje aplikacije**. Ako je ovo područje prazno, dodirnite pokretač aplikacija.
- Povucite bilo koju aplikaciju ili kontrolu iz ponude aplikacija u područje **Moje aplikacije** na donju traku.
 

**BILJEŠKA:** Odabrani grijači sjedala iz ponude aplikacija pojavljuju se pokraj temperature umjesto u području Mojih aplikacija.

**BILJEŠKA:** Kad ste dodali maksimalan broj aplikacija ili kontrola u **Moje aplikacije**, dodavanje dodatne aplikacije uklanja desnu aplikaciju.

**BILJEŠKA:** Uklonite aplikaciju ili kontrolu iz područja **Moje aplikacije** dodirom i držanjem, a zatim dodirom na povezani „X“.

## Ikone trake gornjeg statusa



Dodirnite za zaključavanje/otključavanje svih vrata, poklopca motora i prtljažnika.

16:20

Vozilo automatski ažurira vrijeme. Ako vrijeme nije ispravno, potvrdite da vozilo ima internetsku vezu i GPS povezanost s najnovijim softverom.



Prikazuje kad je ažuriranje softvera u potpunosti preuzeto i spremno za instalaciju. (Pogledajte [Ažuriranja softvera na stranici 208](#)).



Dodavanje, konfiguriranje i brza zamjena profila vozača (uključujući Način rada s ograničenim pristupom i Jednostavan ulazak). Pogledajte [Profili vozača na stranici 102](#).



## Dodirni zaslon



Upravljanje uređajima HomeLink i njihovo programiranje (ako ih vozilo ima) (pogledajte [Pametna garaža na stranici 76](#)).



Prikazuje se kada je aktivna obavijest. Dodirnite za prikaz podataka o obavijesti. Za prikaz popisa najnovijih obavijesti na vrhu možete dodirnuti i **Servis > Obavijesti**.



Vozilo je povezano s Wi-Fi mrežom.



Vozilo je povezano s mobilnom mrežom. Dodirnite za povezivanje s Wi-Fi mrežom (pogledajte [Wi-Fi na stranici 71](#)).



Prikazuje se kad je Model X mobilna povezivost nedostupna. Dodirnite ikonu za brzi pristup Wi-Fi postavkama.



Povezivanje s Bluetooth uređajem (pogledajte [Bluetooth na stranici 72](#)).



Status suvozačeva zračnog jastuka (pogledajte [Zračni jastuci na stranici 63](#)).

## Ponovno pokretanje dodirnog zaslona ili instrumentne ploče

Možete ponovno pokrenuti dodirni zaslon ako ne reagira ili čudno funkcionira.

**BILJEŠKA:** Radi sigurnosti putnika u vozilu i drugih sudionika u prometu, ponovno pokretanje dodirnog zaslona treba provoditi isključivo dok je vozilo u položaju Park.

1. Odaberite stupanj prijenosa za parkiranje.
2. Pritisnite i zadržite obje tipke za pomicanje na kolo upravljača sve dok se dodirni zaslon ne zacrni. Pritiskanje papučice kočnice prilikom držanja gumba za kretanje nema nikakav utjecaj.



3. Nakon nekoliko sekundi pojavit će se logotip tvrtke Tesla. Pričekajte oko 30 sekundi da se zaslon osjetljiv na dodir ponovno pokrene. Ako dodirni zaslon i dalje ne reagira ili čudno radi nakon nekoliko minuta, pokušajte isključiti i ponovno uključiti vozilo (ako je moguće). Pogledajte [Isključivanje i uključivanje napajanja vozila na stranici 79](#).

Za ponovno pokretanje instrumentne ploče prebacite u položaj Park i pritisnite gornja dva gumba na kolu upravljača (**Glasovne komande i Sljedeće**) 15 – 30 sekundi ili dok se zaslon zacrni. Nakon nekoliko sekundi pojavit će se logotip Tesla. Pričekajte otprilike 30 sekundi da instrumenta ploča ponovno pokrene.

**BILJEŠKA:** Pritiskanje gumba za kretanje samo ponovno pokreće dodirni zaslon. Neće ponovno pokrenuti nijednu drugu komponentu vozila i ne isključuje i uključuje Model X.

## Prilagodba zaslona i postavke zvuka

Dodirnite **Kontrole > Zaslon** kako biste prilagodili postavke zaslona tako da odgovaraju vašim željenim postavkama:

- **Izgled:** Prilagodite zaslon na **Tamno** ili **Svijetlo**. Ako je opcija postavljena na **Automatski**, svjetlina se automatski mijenja na temelju uvjeta okolnog osvijetljenja.
- **Svjetlina:** Klizač povucite za ručno upravljanje razinom svjetline. Ako je **Način prikaza** postavljen na **Automatski**, dodirni se zaslon prilagođava na temelju uvjeta okolnog osvijetljenja i vašeg željenog osvijetljenja. Model X Pamti vaše odabrano željeno osvijetljenje i u skladu s tim prilagođava dodirni zaslon.
- **Ušteda energije:** Ako je ova opcija uključena, Model X smanjuje količinu energije koja se troši dok se vozilo ne koristi (kod novih vozila ova je opcija automatizirana). Pogledajte odjeljak [Postizanje maksimalnog doseg na stranici 206](#).
- **Način čišćenja zaslona:** Kad je taj način rada omogućen, dodirni se zaslon zatamnjuje i privremeno se onemogućava kako bi se olakšalo čišćenje. Slijedite upute na zaslonu kako biste zatvorili Način čišćenja zaslona.
- **Jezik dodirnog zaslona:** Odaberite jezik koji dodirni zaslon prikazuje.



**BILJEŠKA:** Model X mora biti u položaju za parkiranje za promjenu jezika. Nakon što promijenite jezik, kratko pričekajte dok Model X ne isključi i ponovno pokrene dodirni zaslon.

- **Jezik glasovnog prepoznavanja:** Odaberite jezik koji će se koristiti za glasovne naredbe.
- **Jezik glasovne navigacije:** Odaberite jezik koji će navigacijski sustav upotrebljavati za glasovne upute.

**BILJEŠKA:** Za jezike koji zahtijevaju preuzimanje, odaberite jezik na padajućem popisu kako bi se započelo preuzimanje (potrebna je Wi-Fi veza).

- **Vrijeme:** Odaberite želite li prikaz sata u formatu od 12 ili 24 sata.
- **Regionalni format** (ako je dostupan): Odaberite područje za određivanje formata prikaza datuma (mm dd gg / dd-mm-gg i sl.) i decimalnih mjesta (5.123, 5,123 i sl.).
- **Prikaz razine energije:** Odaberite želite li prikaz preostale energije i jedinica napunjenosti u obliku postotka preostalog vremena baterije ili u obliku procjene dosega.

**BILJEŠKA:** Kad predviđate vrijeme ponovnog punjenja, rabite procjenu energije samo kao opću smjernicu. Mnogo faktora ima utjecaj na potrošnju energije. Pogledajte [Čimbenici koji utječu na potrošnju energije na stranici 206](#).

- **Udaljenost:** Odaberite prikaz mjera u metričkim (kilometri, centimetri itd.) ili imperijalnim (milje, inči itd.) jedinicama.
- **Temperatura:** Odaberite želite li prikaz temperature u stupnjevima Fahrenheita ili Celzija.
- **Tlak u gumama:** Odaberite želite li prikaz tlaka u gumama u jedinicama BAR ili PSI.

Uz prilagodbu zaslona, možete omogućiti način Joe za smanjivanje jačine zvuka svih zvučnih upozorenja koja nisu povezana s kritičkim sigurnosnim događajima. Dodirnite **Kontrole > Sigurnost > Način Joe** za omogućavanje.

## Dodjeljivanje naziva vozilu

Ako želite personalizirati svoje vozilo, možete mu dodijeliti naziv. Dodirnite **Kontrole > Softver > Dodijelite naziv vozilu** koje se nalaze na desnoj strani dodirnog zaslona ispod slike vozila Model X. Ako vaše vozilo već ima naziv, dodirnite postojeći naziv kako biste ga promijenili. Unesite novi naziv u skočni prozor i dodirnite **Spremi**. Naziv vašeg vozila Model X prikazuje se i u mobilnoj aplikaciji Tesla.

## Brisanje osobnih podataka uz ponovno postavljanje na tvornički zadane postavke

Kad prebacujete vlasništvo vozila Model X, izvršite ponovno postavljanje na tvornički zadane postavke zbog sigurnosti *prije nego što uklonite vozilo sa svojeg računara* tako da dodirnete **Kontrole > Servis > Vraćanje na tvornički zadane postavke**. Prije brisanja podataka vozila Model X provjerava vaše podatke tako da vas traži da unesete korisničko ime i lozinku vašeg Tesla računa.

**BILJEŠKA:** Izvršavanje vraćanja na tvornički zadane postavke moguće je samo kad je vozilo na vašem računaru. Nakon što se vozilo ukloni s vašeg računara, nećete više imati pristup za izvršavanje ponovnog postavljanja prilagođenih postavki na tvornički zadane postavke i brisanja svih osobnih podataka.



## Unutarnja elektronika

Uz odjeljke za pohranu i držače za čaše (pogledajte [Unutarnja pohrana na stranici 34](#)), Model X unutarnji dio podržava različitu elektroniku poput USB priključke, i strujnu utičnicu od niski napon.

### USB priključci

Vozilo Model X opremljeno je s dva USB priključka na prednoj strani središnje konzole s pomoću kojih možete povezati USB uređaje. Upute za reprodukciju audiodatoteka pohranjenih na USB pogonu koji je spojen na te priključke pogledajte ovdje: [Reprodukcija multimedijских sadržaja s uređaja na stranici 190](#). Te priključke možete upotrebljavati i za punjenje USB uređaja.

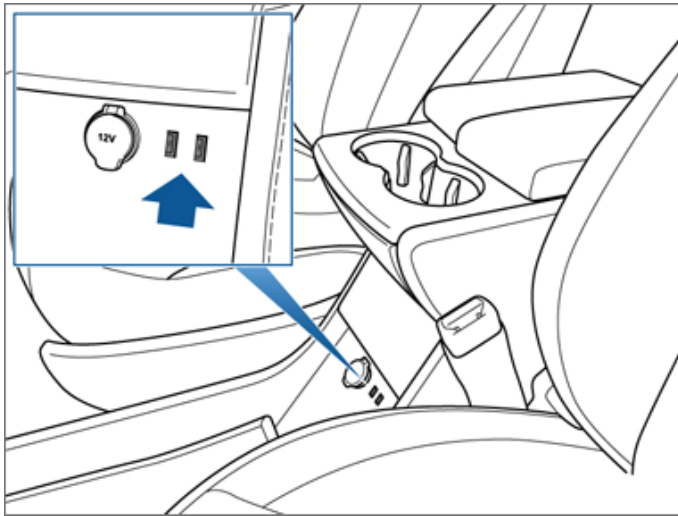

Uz to, model X ima dva USB priključka samo za punjenje koji se nalaze na stražnjoj strani središnje konzole i još jedan priključak samo za punjenje smješten između sjedišta u trećem redu (ako je vozilo time opremljeno).

**BILJEŠKA:** Možete istovremeno puniti četiri uređaja preko dva priključka na prednoj strani središnje konzole i dva na stražnjoj strani konzole.

**BILJEŠKA:** Snaga je dostupna kad god se vozilo smatra u „budnom“ stanju. Vozilo može biti u budnom stanju iz više razloga. Na primjer, kad se upotrebljavaju značajke poput Samostalno parkiranje bez vozača ili kad se omogućuje značajke poput Priprema, Zaštita od pregrijavanja putničkog prostora, Zadržavanje klimatizacije, Način rada za kućne ljubimce, Način rada za kampiranje, Način rada s nadzorom, itd. Vozilo je također u budnom stanju kad god se baterija od niski napon puni ili upotrebljava tijekom punjenja pod visokim naponom, kad vozilo komunicira s mobilnom aplikacijom itd. Ostavljanje priključene dodatne opreme ne iscrpljuje bateriju od niski napon.

### Niski napon Strujna utičnica

U vozilu Model X utičnica se nalazi na prednoj strani središnje konzole. Dodatna strujna utičnica od niski napon nalazi se u stražnjem prtljažniku. Napajanje je dostupno ako su uključeni instrumentna ploča i dodirni zaslon.

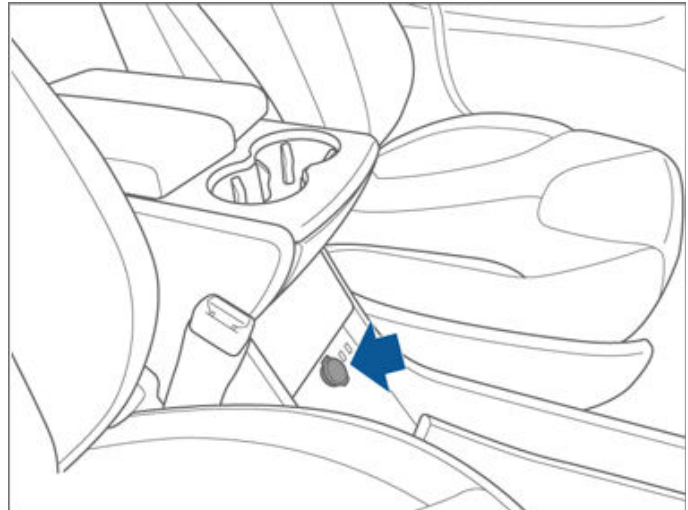

niski napon Strujna strujne utičnice su pogodne za dodatnu opremu koja zahtijeva do 11 A napajanja strujom (vršna vrijednost 15 A) ili maksimalno 150 kontinuiranih vata (vršna vrijednost 180 vata).

**BILJEŠKA:** Snaga je dostupna kad god se vozilo smatra u „budnom“ stanju. Vozilo može biti u budnom stanju iz više razloga. Na primjer, kad se upotrebljavaju značajke poput Samostalno parkiranje bez vozača ili kad se omogućuje značajke poput Priprema, Zaštita od pregrijavanja putničkog prostora, Zadržavanje klimatizacije, Način rada za kućne ljubimce, Način rada za kampiranje, Način rada s nadzorom, itd. Vozilo je također u budnom stanju kad god se baterija od niski napon puni ili upotrebljava tijekom punjenja pod visokim naponom, kad vozilo komunicira s mobilnom aplikacijom itd. Ostavljanje priključene dodatne opreme ne iscrpljuje bateriju od niski napon.

**BILJEŠKA:** U situacijama kad Model X ne može otkriti daljinski ključ (slaba baterija, smetnje itd.) odmah ga stavite ispod strujne utičnice od niski napon na središnju konzolu gdje ga Model X najbolje može otkriti.



**UPOZORENJE:** Utičnica i konektor dodatne opreme mogu postati vrući.



## Pregled instrumentne ploče

Instrumentna ploča se mijenja ovisno o tome u kojoj je Model X fazi:

- Isključen (prikazano u nastavku).
- U vožnji (pogledajte [Instrumentna ploča - vožnja na stranici 15](#)).
- Na punjenju (pogledajte [Status punjenja na stranici 199](#)).

Kad je Model X isključen, na instrumentnoj se ploči prikazuju procijenjeni preostali doseg, stanje vrata i vanjska temperatura. Kad vozač pritisne kočnicu, svjetla indikatora nakratko zatrepere na vrhu. Osim ako se svjetlo indikatora ne odnosi na trenutnu situaciju, trebalo bi se isključiti. Ako se svjetlo indikatora ne uključi ili isključi, obratite se tvrtki Tesla.

**BILJEŠKA:** Sljedeća slika prikazana je isključivo u svrhe demonstracije. Ovisno o opciji vozila, verziji softvera i području tržišta, prikazane informacije mogu se razlikovati.



Sljedeći se indikatori uključuju na instrumentnoj ploči kako bi se vozača savjetovalo ili upozorilo na poseban uvjet.



Ako se na dodirnom zaslonu prikaže ovaj indikator kočnice crvenom bojom u bilo kojem trenutku, osim nakratko pri prvom pokretanju Model X, otkriven je kvar kočnog sustava ili je razina tekućine u kočnicama niska. Odmah se obratite tvrtki Tesla. Primijenite stalni pritisak i držite papučicu kočnice čvrsto pritisnutom da biste zaustavili vozilo kad je sigurno.



Ako je otkriven kvar pojačivača kočnice, na dodirnom zaslonu se prikazuje narančasti indikator kočenja. Primijenite stalni pritisak i držite papučicu kočnice čvrsto pritisnutom da biste zaustavili vozilo kad je sigurno. Dodatna hidraulička kompenzacija je aktivna (pogledajte [#unique\\_64 na stranici](#) ).



Indikator sustava ABS nakratko će zatreperiti narančastom bojom na dodirnom zaslonu pri prvom pokretanju vozila Model X. Ako taj indikator zasvijetli u bilo kojem drugom trenutku, to je znak da je došlo do kvara sustava ABS i da sustav ABS ne radi. Obratite se tvrtki Tesla. Kočni sustav i dalje je u potpunosti funkcionalan i na njega ne utječe kvar sustava ABS. Međutim, moguće je da će se povećati put kočenja. Vozite oprezno i izbjegavajte snažno kočenje.



Kad ručno primijenite parkirnu kočnicu s pomoću dodirnog zaslona, crveni indikator parkirne kočnice zasvijetli na dodirnom zaslonu.



## Instrumentna ploča



Ako u parkirnoj kočnici dođe do električnog kvara, zasvijetlit će narančasti indikator parkirne kočnice, a poruka o pogreški prikazat će se na dodirnom zaslonu.

Kratka svjetla su uključena.



Duga svjetla su uključena. Uključuje se kad su duga svjetla uključena, ali je postavka automatsko uključivanje/isključivanje dugih svjetala isključena ako je time vozilo opremljeno ili ako je postavka automatsko uključivanje/isključivanje dugih svjetala uključena, ali privremeno nije dostupna. Pogledajte [Prednja duga svjetla na stranici 86](#).



Duga su svjetla trenutno uključena, a opcija automatsko uključivanje/isključivanje dugih svjetala, ako je time vozilo opremljeno, je spremna isključiti duga svjetla ako se otkrije svjetlo ispred Model X. Pogledajte [Prednja duga svjetla na stranici 86](#).



Duga svjetla privremeno su isključena jer je opcija automatsko uključivanje/isključivanje dugih svjetala uključena, ako je vozilo time opremljeno, a sustav otkriva svjetlo ispred Model X. Kada svjetlost nestane, automatski se ponovno uključuju duga svjetla. Pogledajte odjeljak [Prednja duga svjetla na stranici 86](#).



Parkirna svjetla (bočni pokazivači smjera, stražnja svjetla i svjetla registracijske pločice) su uključena. Pogledajte odjeljak [Svjetla na stranici 86](#).



Prednja svjetla za maglu, ako su u opremi. Pogledajte odjeljak [Svjetla na stranici 86](#).



Stražnja svjetla za maglu, ako su u opremi. Pogledajte odjeljak [Svjetla na stranici 86](#).



Prilagodljiva prednja svjetla, ako su u opremi. Pogledajte odjeljak [#unique\\_65 na stranici](#) .



Sustavi elektroničke kontrole stabilnosti aktivno smanjuju proklizavanje kotača na minimum na način da upravljaju tlakom kočenja i snagom motora (indikator treperi narančastom bojom). Pogledajte odjeljak [Sustav kontrole prijanjanja na stranici 99](#). Ako taj indikator ostaje uključen, to znači da je otkrivena pogreška. Odmah se obratite tvrtki Tesla.



Ako se otkrije kvar koji smanjuje učinkovitost sustava zračnog ovjesa, prikazuje se svjetlo indikatora narančaste boje (pogledajte [Zračni ovjes na stranici 94](#)). Ako problem i dalje nije riješen, obratite se tvrtki Tesla.



Ako se otkrije kvar koji onemogućava rad sustava zračnog ovjesa, na instrumentnoj ploči svijetli indikator crvene boje (pogledajte [Zračni ovjes na stranici 94](#)). Obratite se tvrtki Tesla.



Sigurnost zračnih jastuka. Ako ovaj indikator crvene boje ne treperi na kratko kad se Model X priprema krenuti ili ako ostaje uključen, odmah se obratite tvrtki Tesla. Pogledajte [Zračni jastuci na stranici 63](#).



Opcija Zadržavanje vozila aktivno aktivira kočnice. Pogledajte odjeljak [Vehicle Hold na stranici 98](#).



Upozorenje o tlaku u gumama. Tlak u gumi je izvan zadanog raspona. Indikator treperi ako se otkrije pogreška u sustavu Tire Pressure Monitoring System (TPMS). U slučaju pogreške sustava TPMS obratite se tvrtki Tesla. Pogledajte odjeljak [Njega i održavanje guma na stranici 211](#).



Otvorena su vrata ili poklopac prtljažnika. Pogledajte [Ključevi i vrata na stranici 20](#), [Stražnji prtljažnik na stranici 30](#) ili [Prednji prtljažnik na stranici 32](#).



Sigurnosni pojas sjedala na kojem se nalazi putnik nije pričvršćen. Pogledajte odjeljak [Sigurnosni pojasevi na stranici 41](#).



Zračni jastuk suvozača je isključen. Pogledajte [Zračni jastuci na stranici 63](#).



Sustavi elektroničke kontrole stabilnosti više ne smanjuju proklizavanje kotača na minimum. Kod vozila s pogonom na stražnje kotače, sustav kontrole prijanjanja je isključen. Kod vozila s pogonom na sve kotače, omogućena je opcija Omogućeno Pokretanje na skliskim podlogama. Pogledajte odjeljak [Sustav kontrole prijanjanja na stranici 99](#).



Model X je u transportnom načinu rada i može se slobodno kretati. Neće se automatski prebaciti u stupanj prijenosa za parkiranje prilikom izlaska iz vozila. Pogledajte [Upute za prijevoznike na stranici 238](#).



Aktivan je Način rada za vuču prikolice (ako je u opremi). Pogledajte odjeljak [Vuča i dodatna oprema na stranici 109](#).



Pojavljuje se kad dio energije pohranjene u bateriji možda nije dostupan zbog hladnih vremenskih uvjeta. Tijekom tih hladnih vremenskih uvjeta brzina punjenja može također biti ograničena. Ako je Model X priključen, baterija se može zagrijati tako da se uključi klima uređaj putem mobilne aplikacije. Ikona pahuljice nestaje kada se baterija dovoljno zagrije.



## Instrumentna ploča



Snaga je vozila ograničena jer je preostala količina energije u bateriji niska ili se sustavi vozila griju ili hlade.



Treperi zelenom bojom za vrijeme rada lijevog pokazivača smjera. Indikatori oba pokazivača smjera trepere zelenom bojom za vrijeme rada svjetla upozorenja.



Treperi zelenom bojom za vrijeme rada desnog pokazivača smjera. Indikatori oba pokazivača smjera trepere zelenom bojom za vrijeme rada svjetla upozorenja.



Automatska promjena trake ulijevo je dostupna. Pojavljuje se samo dok je aktivirano automatsko upravljanje. Pogledajte [Automatska promjena trake na stranici 135](#).



Automatska promjena trake udesno je dostupna. Pojavljuje se samo dok je aktivirano automatsko upravljanje. Pogledajte [Automatska promjena trake na stranici 135](#).



Automatska promjena trake u oba smjera je dostupna. Pojavljuje se samo dok je aktivirano automatsko upravljanje. Pogledajte [Automatska promjena trake na stranici 135](#).



Automatska promjena trake nije dostupna. Pojavljuje se samo kad je aktivirano automatsko upravljanje. Pogledajte [Automatska promjena trake na stranici 135](#).

## Poruke u skočnim prozorima i upozorenja vozila

Poruke u skočnim prozorima pojavljuju se na instrumentnoj ploči. Na primjer, podsjetnik za sigurnosni pojas pojavljuje se ako se sigurnosni pojas odveže na zauzetom sjedalu, pojavi se upozorenje da vas obavijesti o dolaznom telefonskom pozivu, pojavljuju se tekstualne poruke (kad je to primjenjivo) i pojavljuju se glasovne naredbe.

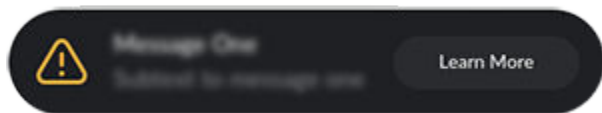

Možete pregledati popis upozorenja vozila i obavijesti dodirnom na ikonu obavijesti na dodirnom zaslonu.

**BILJEŠKA:** Sva upozorenja ne pružaju dodatne informacije u ovom trenutku.





## Instrumentna ploča - vožnja

Ako je Model X u vožnji (ili spreman za vožnju), instrumentna ploča prikazuje stanje trenutne vožnje i vizualizaciju ceste u stvarnom vremenu kako je otkrivaju komponente sustava Autopilot (pogledajte [O funkciji autopilota na stranici 118](#)). Vizualizacija se automatski povećava i smanjuje kako bi se vozač obavijestio o otkrivanju vozila u mrtvom kutu.

**BILJEŠKA:** Sljedeća slika prikazana je isključivo u svrhe demonstracije. Ovisno o opciji vozila, verziji softvera i području tržišta, prikazane informacije mogu se razlikovati.

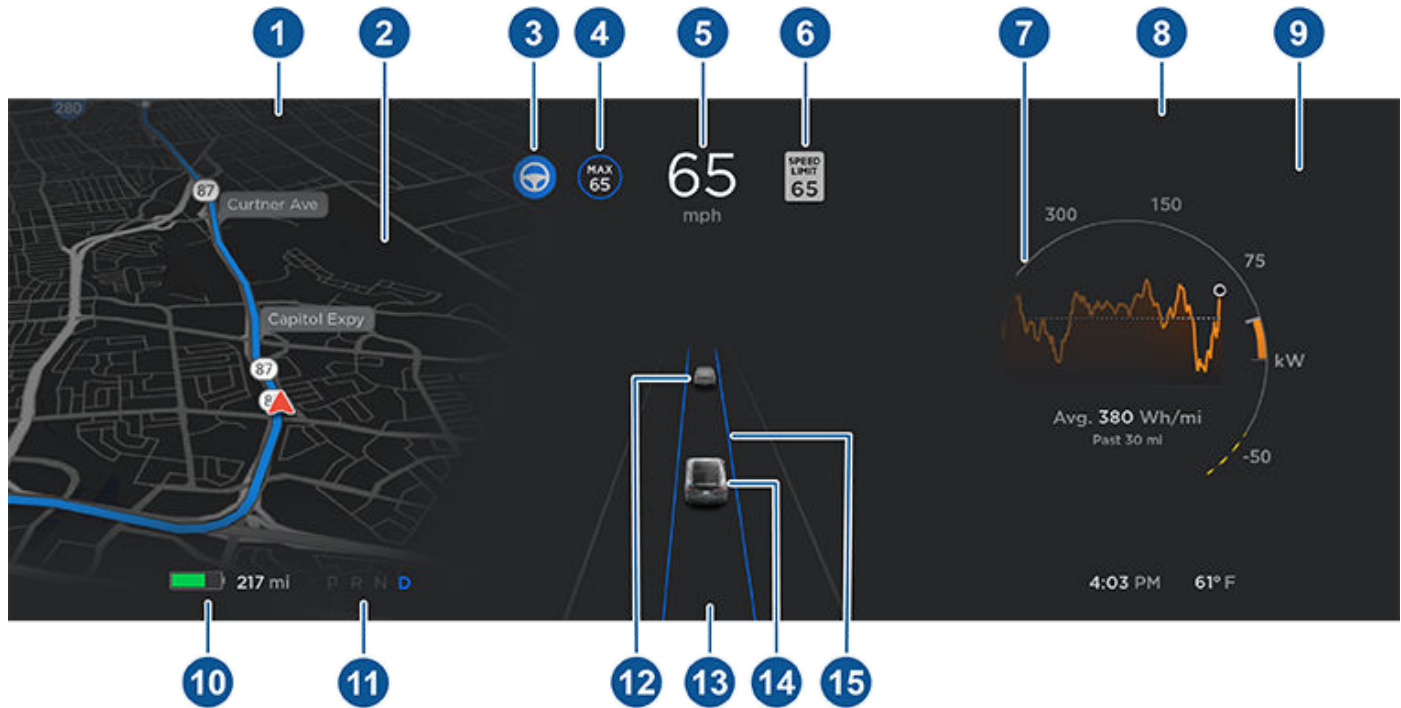

**BILJEŠKA:** Dodirnite **Kontrole > Autopilot > Pregled s vizualizacijom za potpuno samostalnu vožnju** (ako je vozilo time opremljeno) za prikaz pojedinosti o cesti i okolini poput cestovnih oznaka, znakova obaveznog zaustavljanja, predmeta (kanti za smeće i stupova) i sl.

1. Svjetla indikatora prikazuju stanje na vrhu ploče (pogledajte [Pregled instrumentne ploče na stranici 11](#)).
2. Ako je aktivna navigacija vozila do odredišta, ovdje se prikazuju upute za navigaciju. Pomoću lijevih tipki na upravljaču možete promijeniti što se prikazuje na lijevoj strani instrumentne ploče dok se upute za navigaciju ne prikazuju (pogledajte [Upotreba lijevih tipki na upravljaču na stranici 80](#)).
3. Automatsko upravljanje aktivno upravlja Model X. Ako je opcija Automatsko upravljanje dostupna, ali je vozač nije aktivirao, njezina ikona je sive boje (pogledajte [Automatsko upravljanje na stranici 133](#)).
4. Tempomat koji se prilagođava prometu upravlja vozilom na zadanoj brzini. Ako je opcija Tempomat koji se prilagođava prometu dostupna, ali vozač nije zadao brzinu vožnje, ikona će biti sive boje i brzina se neće prikazivati (pogledajte [Tempomat koji se prilagođava prometu na stranici 127](#)).
5. Brzina vožnje.
6. Ograničenje brzine (ako je dostupno) koje trenutno otkriva opcija Upozorenje na prekoračenje brzine (pogledajte [Upozorenje na prekoračenje brzine na stranici 163](#)).

**BILJEŠKA:** Ikona povezana s otkrivenim ograničenjem brzine odražava stil znakova ograničenja brzine koji se upotrebljavaju na vašem tržištu.

**BILJEŠKA:** Možda će se pojaviti plava linija oko ikone ograničenja brzine kako bi vas obavijestila da vozite brže od ograničenja.

**BILJEŠKA:** Na cestama na kojima karta utvrdi da postoji uvjetno ograničenje brzine (na primjer, ograničenje brzine na temelju doba dana ili vremenskih uvjeta) prikazat će se drugo ograničenje brzine. Vozačeva je odgovornost utvrditi je li uvjetno ograničenje brzine trenutačno na snazi i prema tome prilagoditi brzinu vožnje.



7. Na grafičkom prikazu Energija iscrtkane linije prikazuju se na mjerачu snage ako Model X ograničava snagu. Iscrtane linije prikazuju se u gornjem dijelu (energija koja se koristi) kad je ograničena dostupna snaga za ubrzanje, a u donjem dijelu (energija koja se dobiva) kada je ograničena snaga koja se može dobiti regenerativnim kočenjem. Model X ograničava snagu iz više razloga. Slijedi nekoliko primjera:

- Ubrzanje se može ograničiti kad se baterija približava niskom stanju napunjenosti ili ako je pogonski sklop zagrijan.
- I ubrzanje i regenerativno kočenje može se ograničiti kad je temperatura okoline ili vrlo visoka ili vrlo niska.
- Regenerativno kočenje može se ograničiti kad je baterija u potpunosti napunjena.

**BILJEŠKA:** Desne tipke na upravljaču upotrebljavajte za upravljanje prikazom na desnoj strani instrumentne ploče (pogledajte [Upotreba desnih tipki na upravljaču na stranici 81](#)).

8. Obratite pažnju na važne poruke upozorenja koji se ovdje prikazuju. Ako su aktivna neka upozorenja, podatke o njima možete prikazati tako da dodirnete ikonu upozorenja (uskličnik) na traci statusa na zaslonu osjetljivom na dodir (gornji dio zaslona osjetljivog na dodir).

9. Pomoću desnih tipki na upravljaču možete promijeniti što se prikazuje na desnoj strani instrumentne ploče u bilo koje vrijeme, osim kad je telefonski poziv u tijeku (pogledajte [Upotreba desnih tipki na upravljaču na stranici 81](#)).

10. Ukupna procijenjena udaljenost vožnje (ili energija) na raspolaganju. Umjesto dosega vožnje možete prikazati postotak preostale energije. Kako biste to učinili, dodirnite **Kontrole > Zaslona > Prikaz razine energije**.

**BILJEŠKA:** Ako želite procijeniti kada će punjenje biti potrebno, procjene dosega upotrebljavajte isključivo kao općenitu smjernicu.

11. Trenutno odabran način rada vožnje: Park, Reverse, Neutral ili Drive.

12. Vozilo ispred vas (ako je primjenjivo).

13. Obratite pažnju na važne poruke koje se odnose na vožnju, a koje se prikazuju u donjem srednjem dijelu instrumentne ploče.

14. Vaš Model X.

15. Kad je opcija Automatsko upravljanje aktivna i otkriva prometnu traku, ona će biti označena plavom bojom (pogledajte [Automatsko upravljanje na stranici 133](#)). Ovisno o trenutnom scenariju vožnje, možda ćete vidjeti susjedne trake.

**BILJEŠKA:** Kada je aktivna opcija Navigacija autopilotom, prometna se traka prikazuje kao jedna plava linija ispred Model X (pogledajte [Navigacija autopilotom na stranici 138](#)).

**UPOZORENJE:** Iako se na instrumentnoj ploči prikazuje okolni promet, neka se vozila možda neće prikazati. Nemojte se oslanjati na to da će instrumentna ploča odrediti prisutnost vozila (na primjer, u vašem mrtvom kutu). Uvijek upotrebljavajte retrovizore i provjerite situaciju pogledom preko ramena.



**BILJEŠKA:** Za dodatnu praktičnost društvo Tesla vam dopušta da odaberete jezik za upotrebu glasovnih naredbi. Kako biste odabrali drugi jezik, dodirnite **Kontrole > Zaslon > Jezik prepoznavanja glasa**.

Upotrijebite glasovne naredbe kako biste lakše upravljali postavkama i željenim postavkama bez upotrebe dodirnog zaslona. Glasovne naredbe osmišljene su tako da razumiju uobičajene zahtjeve. Sljedeće nije sveobuhvatni popis radnji koje možete izvršiti uz glasovne naredbe:

- Prilagodba željenih postavki klimatizacije
- Podešavanje brzine brisača vjetrobranskog stakla i učestalost
- Upravljanje različitim mogućnostima vozila
- Navigacija do lokacije
- Poziv kontakta
- Komunikacija s aplikacijama i postavkama

Kako biste pokrenuli glasovne naredbe, dodirnite glasovnu tipku na desnoj strani kolo upravljača. Kad se oglasi zvuk, recite svoj zahtjev.

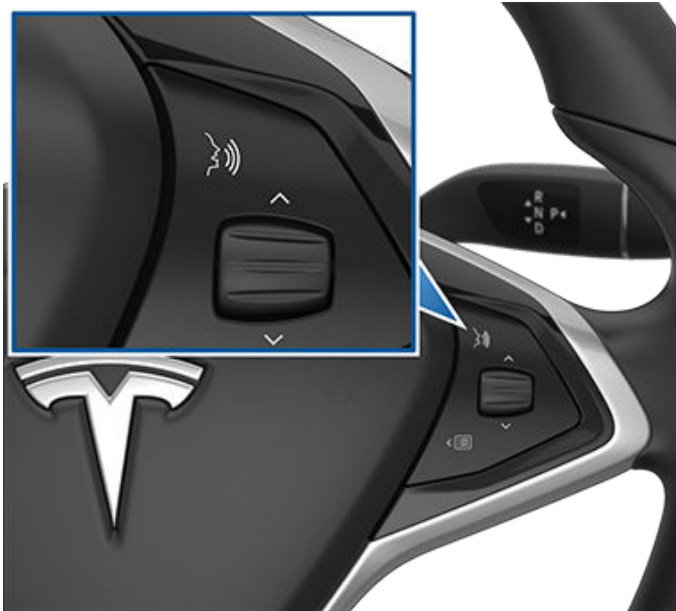

## Primjeri glasovnih naredbi

Ovdje se nalazi popis primjera glasovnih naredbi. Ovo nije iscrpan popis. Društvo Tesla stalno radi na poboljšanjima glasovnih naredbi.

**BILJEŠKA:** Vozilo vam mora biti u položaju Park kako bi omogućilo neke glasovne naredbe (poput Načina rada s nadzorom, Načina rada za kućne ljubimce itd.).

## Upravljački elementi za klimu

Prilagodba željenih postavki klimatizacije:

- „Ohladi prostor.“

- „Zagrij prostor.“
- „Uključi/isključi vozačev grijač sjedala.“
- „Ohladi suvozača.“
- „Izravni protok zraka u moje lice.“
- „Sinkroniziraj klimatizaciju.“
- „Povećaj/smanji brzinu ventilatora.“
- „Uključi/isključi stražnji odmrzivač“
- „Postavi temperaturu/ventilator...“
- „Uključi recirkulaciju zraka.“

## Brisači

Ažurirajte brzinu i učestalost brisača vjetrobranskog stakla na temelju promjena na cesti te vremenskih uvjeta:

- „Ubrzaj brisače.“
- „Povećaj/smanji brzinu brisača vjetrobranskog stakla za...“
- „Uključi/isključi brisače.“

## Kontrole za vozilo

Izmjena različitih kontrola vozila:

- „Uključi/isključi Način rada s nadzorom.“
- „Osiguraj mi automobil.“
- „Otključaj/zaključaj vrata.“
- „Uključi Način rada za kućne ljubimce.“
- „Zaklopi/otklopi retrovizore.“
- „Otvori/zatvori priključak za punjenje.“
- „Pokreni/zaustavi punjenje.“
- „Otvori postavke servisa“
- „Otvori pretinac za rukavice.“

## Navigacija

Pretraživanje ili navigacija do lokacije:

- „Gdje je [lokacija]?“
- „Odvedi me do [lokacija].“
- „Navigiraj do [lokacija]“
- „Prikaži mi obližnje superpunjače.“
- „Osjećam se sretno/gladno“ (Pogledajte odjeljak [Karte i navigacija na stranici 183.](#))
- „Zaustavi navigaciju“
- „Isključi zvuk glasovnog navođenja“



Ako ste zadali kućnu adresu ili adresu gdje radite, glasovne naredbe možete upotrijebiti za navigaciju do te lokacije tako da izgovorite „Navigiraj me do kuće.“ ili „Odvedi me na posao.“.

## Kontakti

Kako biste nazvali ili poslali poruku kontaktu s pomoću mobilnog telefona koji je povezan Bluetooth vezom (pogledajte [Telefon](#), [kalendar](#) i [web-konferencija na stranici 74](#)), recite:

- „Nazovi [ime kontakta / telefonski broj].“
- „Pošalji poruku [ime kontakta / telefonski broj].“

## Multimedijski sadržaji

Slušanje medija i prilagodba željenih postavki reprodukcije.

- „Slušaj [naziv pjesme].“
- „Smanji/pojačaj jačinu zvuka.“
- „Preskoči na sljedeću.“
- „Pauziraj/reproduciraj pjesmu.“
- „Promijeni izvor na [izvor medija].“

Kako biste poboljšali točnost prepoznavanja glasovnih naredbi, navedite više podataka u naredbi, poput pjevača i pjesme.

## Aplikacije i postavke

Jednostavna navigacija kroz aplikacije i postavke:

- „Otvori [Toybox / preglednik / kino / mobilni telefon].“
- „Pretraži...“
- „Zaslona je presvijetao“
- „Prikaži mi korisnički priručnik“

Također možete predati izvješće o grešci tako da izgovorite „Izvješće“ , „Povratne informacije“ ili „Izvješće o grešci“.

Više informacija o glasovnim naredbama potražite u <https://www.tesla.com/support/voice-commands>.

**BILJEŠKA:** Kako bi se podržala tekuća poboljšanja kvalitete društvo Tesla sakuplja i obrađuje transkripcije glasovnih naredbi (poput „postavi temperaturu...“) Zvukovne snimke glasa se ne prikupljaju i transkripcije se ne povezuju s računom Tesla ili vašim identifikacijskim brojem vozila. Kako bismo dalje zaštitili vašu privatnost, glasovne naredbe koje sadrže osobne podatke se ne skupljaju (poput „Navigiraj do...“ ili „Nazovi...“).

Vaše vozilo Model X uključuje sljedeće komponente koje aktivno nadziru okolno područje:

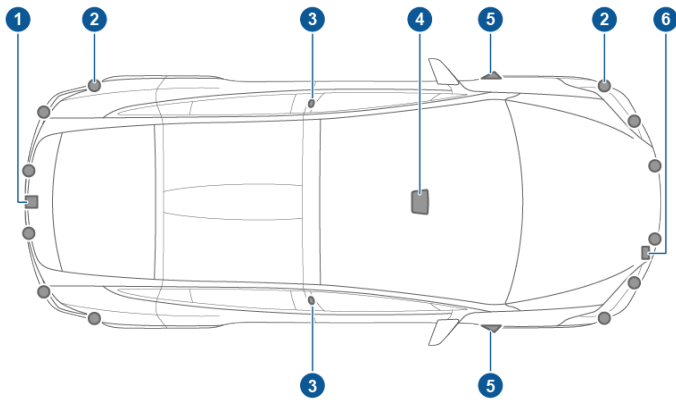

1. Jedna se kamera nalazi iznad stražnje registracijske pločice.
2. Ultrazvučni senzori (ako postoje) nalaze se na prednjem i stražnjem odbojniku.
3. Po jedna kamera postavljena je u svaki stup vrata.
4. Tri kamere su postavljene na vjetrobransko staklo iznad retrovizora.
5. Po jedna kamera postavljena je u svaki prednji branik.
6. Radar (ako je time opremljeno) je postavljen iza prednjeg odbojnika.

Model X opremljen je i elektroničkim sustavom kočenja i sustavima upravljanja velike preciznosti.

## Vožnja za kalibraciju kamera

Model X prilikom upotrebe značajki autopilota mora se precizno manevrirati. Samim time zato što se neke značajke, poput značajki Izbjegavanje prelaska voznog traka i Automatsko kočenje u hitnim slučajevima, mogu prvi put upotrebljavati ili nakon nekih vrsta servisnih popravaka, kamere moraju dovršiti postupak kalibracije. Kako bi bilo praktičnije instrumentna ploča prikazuje indikator napretka.

Kad se kalibracija dovrši, značajke autopilota, kao i sigurnosne aktivne značajke, su dostupne za upotrebu. Kalibracija se uglavnom završava nakon 32–40 km, ali udaljenost ovisi o uvjetima ceste i okoliša. Na primjer kalibracija postaje brža kad je vožnja ravnom cestom s više traka, poput autoceste s ograničenim pristupom, s vrlo vidljivim oznakama traka (kako u vožnoj traci tako i u susjednim trakama). Obratite se društvu Tesla samo ako vaš Model X nije završio postupak kalibracije nakon prijeđenih 160 km u navedenim uvjetima.

Ako je kamera pomaknuta iz položaja kalibracije (na primjer kamera ili vjetrobransko staklo je zamijenjeno), morate očistiti kalibraciju. Kako biste to učinili dodirnite **Kontrole > Servis > Kalibracija kamere > Izbrisi kalibraciju**. Kad je kalibracija očišćena, Model X ponovno izvršava kalibraciju. Iako ovo

pomaže pri ponovnoj kalibraciji kamera u više slučajeva, **Izbrisi kalibraciju** možda ne riješi sve probleme vezane uz kameru i senzore.

**BILJEŠKA:** Postupak vožnje za automatsko kalibriranje primjenjivo je isključivo na vozila Model X izrađena nakon približno 12. listopada, 2016.

**BILJEŠKA:** Za kalibraciju kamere zahtijevaju visoko vidljive oznake traka kako u vožnoj traci tako i u susjednim trakama (najmanje dvije trake sa svake strane vozila). Za najbolje rezultate vozite srednjom trakom na autocesti s ograničenim pristupom (idealno s najmanje pet traka) s jasnim oznakama traka i minimalnim prometom.

**BILJEŠKA:** Ako pokušate upotrijebiti značajku koja nije dostupna dok se postupak kalibracije ne završi, ta se značajka onemogućava i na instrumentnoj ploči prikazat će se poruka.

**BILJEŠKA:** Model X mora ponoviti postupak kalibracije nakon servisa kamera u tvrtci Tesla te, u nekim slučajevima, nakon ažuriranja softvera.

## Na kamerama ne smiju biti smetnje

Osigurajte da su sve kamere čiste i da nemaju smetnje prije svake vožnje i prije upotrebe značajki autopilota (pogledajte [Čišćenje kamere na stranici 217](#)). Zaprljane kamere i senzor (ako je vozilo time opremljeno) te uvjeti u okolini kao što su kiša i izbljedjele oznake prometne trake mogu utjecati na performanse autopilota. Ako je kamera opsturirana ili zamućena, Model X prikazuje poruku na zaslon instrumentne ploče i značajke autopilota možda neće biti dostupne.

Kondenzacija se može stvoriti unutar kućišta kamere, osobito ako vozilo parkirate vani u hladnim ili vlažnim uvjetima. Dodirni zaslon može prikazati upozorenje da je kamera blokirana, a neke značajke autopilota mogu biti privremeno ograničene dok kamere ne ostvari jasnu vidljivost. Za proaktivno sušenje kondenzata pripremite kabinu postavljanjem tople temperature, uključivanjem odmrzivača vjetrobranskog stakla i usmjeravanjem prednjih ventilacijskih otvora prema stupovima vrata (pogledajte odjeljak [Mobilna aplikacija na stranici 68](#)).



## Zaključavanje i otključavanje bez ključa

Zaključavanje i otključavanje Model X praktično je. Iako morate sa sobom nositi valjani daljinski ključ, ne morate se služiti njime. Model X ima senzore oko vozačevih vrata koji mogu prepoznati prisutnost daljinskog ključa na udaljenosti od otprilike jednog metra. Dakle, daljinski ključ možete čuvati u džepu ili torbi, a Model X ga otkriva kako se približavate.

Kada prilazite vozilu Model X s daljinskim ključem, vrata se automatski otključavaju ako je uključena opcija pasivni ulazak (**Kontrole > Sigurnost > Pasivni ulazak**). Za otvaranje stražnjeg prtljažnika pritisnite prekidač koji se nalazi ispod vanjske ručke električnih vrata prtljažnika.

**BILJEŠKA:** Model X mora otkriti daljinski ključ u blizini vozačevih vrata prije nego što se vrata ili električna vrata prtljažnika otključaju.

**BILJEŠKA:** Ako je isključena opcija za pasivni ulazak, upotrijebite daljinski ključ za otključavanje Model X. Pogledajte [Upotreba daljinskog ključa na stranici 20](#).

Ako je vozilo opremljeno premium paketom dodatne opreme, a uključena je postavka **Automatska vrata**, kako se približavate modelu X s daljinskim ključem, vrata se automatski otključavaju, a vozačeva se vrata djelomice i otvaraju. Ako vozilo nije opremljeno tim paketom ili ako je isključena ova postavka, vrata se automatski otključavaju, a kada pritisnete ručku, vrata se i otvaraju. Odabirom **Izostavi automatsko otvaranje vrata na lokaciji Kuća** i dalje vam omogućava automatsko zatvaranje vrata na lokaciji kuće, ali onemogućava automatsko otvaranje vrata (postavite kućnu adresu dodiranjem na **Navigiraj > Postavi lokaciju Kuća**).

**BILJEŠKA:** Možete odabrati želite li da se otključaju sva vrata ili samo vozačeva vrata kako se približavate Model X s daljinskim ključem (pogledajte [Način otključavanja vozačevih vrata na stranici 26](#)).

Dok imate daljinski ključ sa sobom, možete otvoriti i stražnji prtljažnik bez upotrebe daljinskog ključa. Jednostavno pritisnite prekidač koji se nalazi ispod vanjske ručke električnih vrata. Način otključavanja vozačevih vrata (pogledajte [Način otključavanja vozačevih vrata na stranici 26](#)) mora biti isključen, a vozilo mora otkriti daljinski ključ u blizini vozačevih vrata prije otvaranja stražnjeg prtljažnika.

Model X se također automatski i zaključava. Ako omogućite opciju **Zaključavanje vrata pri odlasku**, Model X se zaključava dok se vi udaljavate s daljinskim ključem (pogledajte [Zaključavanje vrata pri odlasku na stranici 26](#)).

Osim toga, možete postaviti da se Model X oglasi nježnim zvukom trube svaki put kad se vozilo zaključa ili otključa (ako je time opremljeno). Kako biste to postavili, dodirnite **Kontrole > Vozilo > Zvuk potvrde zaključavanja**.

Dok sjedite u vozilu Model X, također možete zaključati i otključati vozilo dodiranjem ikone statusne trake na dodirnom zaslonu.

## Upotreba daljinskog ključa

Kako biste se brzo upoznali s daljinskim ključem, smatrajte daljinski ključ minijaturnom verzijom vozila Model X gdje značka društva Tesla predstavlja prednju stranu. Na daljinskom su ključu tri gumba na vrhu, na dodir mekša od preostale površine te metalni gumb sa svake strane koji predstavlja vrata koja se otvaraju poput sokolovih krila.

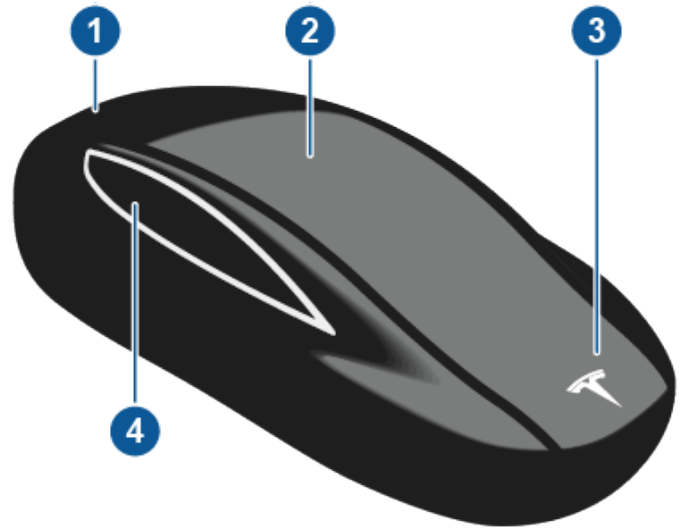

### 1. Prtljažnik

- Dvostrukim klikom otvarate stražnji prtljažnik.
- Ako je vozilo opremljeno električnim vratima prtljažnika, dvostrukim klikom zatvarate stražnji prtljažnik. Jednim klikom ćete zaustaviti električna vrata prtljažnika dok se kreću.
- Držite gumb pritisnutim jednu do dvije sekunde kako biste otvorili vrata za priključak za punjenje.

### 2. Zaključaj/otključaj sve

- Jednim klikom zaključavate sva vrata i stražnji prtljažnik. Svjetla za upozorenje na opasnost zatreperit će jedanput.

**BILJEŠKA:** Ako su otvoreni vrata ili stražnji prtljažnik, svjetla za upozorenje na opasnost zatreperit će tri puta, a vrata se neće zaključati. Ali možete omogućiti opciju da jednim klikom i zatvorite sva vrata (i stražnji prtljažnik) i da ih zaključate uključivanjem postavke **Zatvaranje svega pomoću daljinskog ključa** (dodirnite **Kontrole > Vozilo > Zatvaranje svega pomoću daljinskog ključa**). Prema zadanim vrijednostima ova je postavka isključena pa morate tri puta kliknuti gumb kako biste zatvorili i zaključali sva vrata.

- Dvostrukim klikom otključavate. Svjetla za upozorenje na opasnost zatreperit će dvaput.



**BILJEŠKA:** Ako je model X opremljen premium paketom dodatne opreme te ako je omogućena postavka Automatic Doors (dodirnite **Kontrole > Vozilo > Automatska vrata**), vrata se otključavaju, a vozačeva se vrata i otvaraju kako se približavate modelu X. Naknadnim dvostrukim klikom otvarate i suvozačeva vrata.

### 3. Prednji prtljažnik

- Dvostrukim klikom otvarate prednji prtljažnik.

### 4. Vrata koja se otvaraju poput sokolovih krila

- Dvostrukim klikom otvarate/zatvarate povezana vrata koja se otvaraju poput sokolovih krila.
- Jednim klikom zaustavljate kretanje povezanih vrata koja se otvaraju poput sokolovih krila. Naknadnim dvostrukim klikom usmjeravate kretanje vrata koja se otvaraju poput sokolovih krila u suprotnom smjeru. Primjerice, ako su se vrata otvarala, zatvarate ih i obrnuto.

**BILJEŠKA:** Vrata koja se otvaraju poput sokolovih krila osmišljena su za proaktivno otkrivanje prepreka koje sprječavaju kretanje ako se prepreka otkrije.

**⚠ UPOZORENJE:** Vrata koja se otvaraju poput sokolovih krila modela X imaju nekoliko senzora za otkrivanje prisutnosti predmeta na putanji vrata. U većini se slučajeva vrata prestaju kretati kada se otkrije neki predmet. Međutim, ti senzori ne mogu otkriti sva područja u svim okolnostima, poglavito ne kada se vrata zatvaraju. Zato morate nadzirati kretanje vrata koja se otvaraju poput sokolovih krila kako biste bili sigurni da na putanji kretanja vrata nema nikakvih prepreka te biti spremni da u svakom trenutku proaktivno intervenirate kako biste spriječili da vrata dođu u kontakt s nekim predmetom (uključujući i osobe). Ako ne budete tako činili, može doći do ozbiljne štete ili tjelesnih ozljeda.

Ne morate usmjeravati daljinski ključ u smjeru vozila Model X, ali se morate nalaziti unutar radnog doseg (koji se razlikuje ovisno o jačini baterije u daljinskom ključu).

Ako Model X ne može otkriti daljinski ključ, na dodirnom se zaslonu prikazuje poruka koja označava da se daljinski ključ ne nalazi unutra. Držite daljinski ključ ondje gdje ga Model X može najbolje otkriti, a to je ispod utičnice za napajanje od niski napon (pogledajte [Daljinski ključ nije unutra na stranici 79](#)).

Radijska oprema na sličnoj frekvenciji može utjecati na daljinski ključ. Ako se to dogodi, pomaknite daljinski ključ najmanje 30 cm dalje od ostalih elektroničkih uređaja (telefona, prijenosnog računala itd). Ako daljinski ključ ne funkcionira, možda ćete mu morati zamijeniti bateriju. Ako se ispraznila baterija u daljinskom ključu, možete otvoriti Model X slijedeći postupak otključavanja (pogledajte [Otključavanje kada daljinski ključ ne radi na stranici 27](#)).

**⚠ POZOR:** Sjetite se ponijeti daljinski ključ sa sobom dok vozite. Premda možete voziti vozilo Model X i bez daljinskog ključa, nećete ga moći ponovno pokrenuti nakon što se isključite.

**⚠ POZOR:** Zaštitite daljinski ključ od udaraca, visokih temperatura i oštećenja tekućinama. Izbjegavajte doticaj s otapalima, voskom i abrazivnim sredstvima za čišćenje.

## Zamjena baterije u daljinskom ključu

Baterija u daljinskom ključu traje otprilike godinu dana uz uobičajenu upotrebu. Kada je baterija gotovo prazna, na instrumentnoj će se ploči prikazati poruka. Za njezinu zamjenu slijedite ove korake:

**BILJEŠKA:** Društvo Tesla preporučuje da zamijenite baterije u svim daljinskim ključevima istodobno.

1. Položite daljinski ključ na mekanu površinu tako da su gumbi na njemu okrenuti prema dolje pa se poslužite malim alatom s plosnatom oštricom ili noktom za otvaranje donjeg poklopca.



**BILJEŠKA:** Ako je za daljinski ključ pričvršćena uzica, donji poklopac možete otvoriti i kada palcem pritisnete znak „X” na donjem poklopcu, a potom snažno povučete uzicu prema vama (i tako gurnete daljinski ključ s poklopca). Poklopac možete otvoriti i polugom tako što ćete uzicu pritisnuti malim alatom s plosnatom oštricom, noktom ili alatom koji vam je isporučila tvrtka Tesla.

2. Izvadite bateriju tako što ćete je pažljivo otpustiti iz zadržnih kopči pod kutom.



- Umetnite novu bateriju (tipa CR2354) tako da strana sa znakom „+“ bude okrenuta prema gore. Prostor za bateriju je tijesan, pa je morate pustiti da sklizne na mjesto pod kutom prema pozitivnom kontaktu (kontakta koji se nalazi blizu sredine daljinskog ključa), a potom je snažno pritisnuti na drugoj strani i provjeriti drži li se čvrsto u odgovarajućem položaju.

**BILJEŠKA:** Tvrtka Tesla preporučuje upotrebu baterija Panasonic CR2354. Možete ih kupiti kod maloprodajnih trgovaca na internetu, u lokalnim supermarketima i drogerijama.

**POZOR:** Baterija bi trebala biti pritisnuta o oprugu pozitivnog kontakta. Ne stavljajte bateriju na vrh kontakta i ne gurajte je na silu okomito prema dolje. Tako biste mogli oštetiti kontakt.

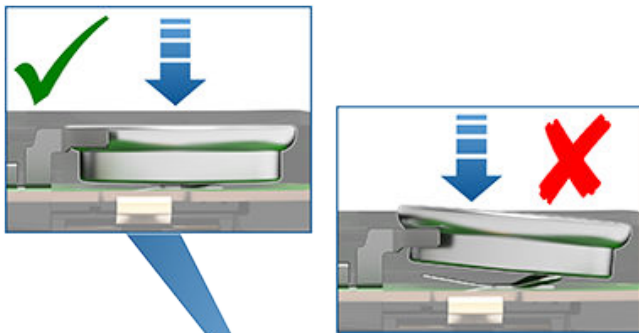

**BILJEŠKA:** Obrišite bateriju tako da bude čista prije ugradnje i izbjegavajte dodirivanje ravnih površina baterije. Otisci prstiju na ravnim površinama baterije mogu skratiti njezin vijek trajanja.

- Držeći poklopac pod kutom, poravnajte jezičke na najširoj strani poklopca s odgovarajućim utorima na daljinskom ključu, a potom snažno pritisnite poklopac na daljinskom ključu dok se ne zaključa na mjesto uz škljocaj.
- Ispitajte radi li daljinski ključ tako da probate otključati i zaključati vozilo.

## Pričvršćivanje uzice

Daljinski ključ za model X podržava upotrebu male uzice. Za pričvršćivanje uzice otvorite donji poklopac na gore opisani način. Stavite uzicu preko nastavka sa stražnje strane daljinskog ključa. Ponovno poravnajte poklopac i pustite ga da sjedne na mjesto uz škljocaj.

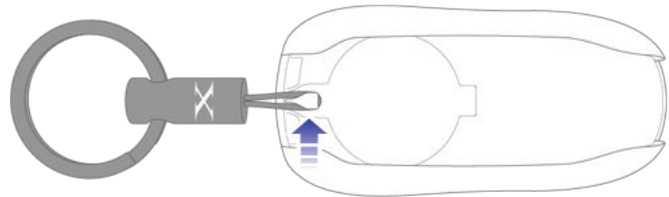

## Narudžba više daljinskih ključeva

Ako izgubite daljinski ključ ili vam je potreban dodatni, obratite se društvu Tesla. Model X može prepoznati do osam daljinskih ključeva.

Pri naručivanju novog daljinskog ključa za vozilo Model X sa sobom ponesite sve dostupne daljinske ključeve radi ponovnog programiranja.

## Otvaranje i zatvaranje prednjih vrata iznutra

Za otvaranje prednjih vrata, povucite ručku prednjih vrata prema sebi.





Za otvaranje i zatvaranje vrata možete se poslužiti i dodirnim zaslonom dok se nalazite unutar Modela X. Dodirnite **Kontrole**, a zatim odaberite vrata koja želite otvoriti ili zatvoriti.

Vozačeva se vrata automatski zatvaraju kad sjednete na vozačevo sjedalo i pritisnete papučice kočnice. Također možete zatvoriti vrata tako da jednostavno povučete ručicu prema sebi.

**⚠ UPOZORENJE:** Prije nego što pritisnete papučice kočnice i da se tako vozačeva vrata automatski zatvore, pobrinite se da dijelovi tijela (ruke, noge itd.) ne preče put zatvaranja vrata.

## Otvaranje i zatvaranje prednjih vrata s vanjske strane

Vrata modela X su na električni pogon. Kada se približavate modelu X s ključem u ruci, vrata se automatski otključavaju. Prednja se vrata otvaraju kada pritisnete ručku na vratima.

Također možete postaviti da se vozačeva vrata automatski otvaraju kad se približite i zatvaraju kad se odmičete od vozila (ako je time opremljeno). Vrata se djelomično otvaraju između 20° i 45° (dopola otvoreno) ovisno o preprekama koje se otkriju.

Dodirnite **Kontrole > Vozilo > Automatska vrata**. Ako je ta postavka uključena, vozačeva vrata možete otvoriti i dvostrukim klikom gumba za zak./otključavanje na daljinskom ključu. Naknadnim dvostrukim klikom otvarate i suvozačeva vrata. Odabirom **Izostavi automatsko otvaranje vrata na lokaciji Kuća** i dalje vam omogućava automatsko zatvaranje vrata na lokaciji kuće, ali onemogućava automatsko otvaranje vrata (postavite kućnu adresu dodirnom na **Navigiraj > Postavi lokaciju Kuća**).

**BILJEŠKA:** Ovisno o datumu proizvodnje i opcijama odabranima u trenutku kupnje, moguće je da vaš model X neće biti opremljen automatskim vratima.

Možete također definirati da želite otključati samo vozačeva vrata dodirnom na **Kontrole > Vozilo > Način otključavanja vozačevih vrata**. Pogledajte **Način otključavanja vozačevih vrata na stranici 26**.

**BILJEŠKA:** Informacije o otvaranju vrata za hladnog vremena potražite u odjeljku **Najbolje prakse za hladno vrijeme na stranici 180**.



**POZOR:** Moguće je da se prednja vrata neće do kraja automatski otvoriti ili zatvoriti kada ste parkirani na strmoj nizbrdici. Nikada se ne oslanjajte na to da će model X do kraja otvoriti ili zatvoriti vrata kada ste parkirani na strmoj nizbrdici.

**BILJEŠKA:** Ovisno o datumu proizvodnje i opcijama odabranima u trenutku kupnje, moguće je da vaš model X neće biti opremljen automatskim vratima.



Kad god su vrata otvorena, indikator Door Open prikazuje se na instrumentnoj ploči. Slika vozila Model X u prozoru na dodirnom zaslonu s postavkama **Kontrola** također vizualno prikazuje otvorena vrata ili prtljažnik.

Za zatvaranje vrata izvana možete:

- Ručno ih zatvoriti.
- Jedanput ili triput kliknite tipku za zak./otključavanje na daljinskom ključu (ako je uključena postavka **Zatvaranje svega s pomoću daljinskog ključa**, potreban je samo jedan klik za zatvaranje svih vrata i prtljažnika, a tri klika ako je ta postavka isključena).

**BILJEŠKA:** Električna vrata prestaju se kretati ako se otkrije prepreka.



**UPOZORENJE:** Prije nego što dopustite da se prednja vrata otvore ili zatvore nekom automatskom značajkom (radije nego ručno), vrlo je važno provjeriti da u području oko vrata nema prepreka (kao što su ljudi i predmeti). Morate proaktivno nadzirati kretanje vrata kako biste bili sigurni da ne dodiruju ni osobu ni predmet. Ako ne budete tako činili, može doći do štete ili teških ozljeda.

## Ponovno postavljanje prednjih vrata

Budući da Model X nema tradicionalne ručke na vratima koje možete povući izvana, opremljeno je aktivatorima otvaranja (koji se ponekad nazivaju i „ledolomcima“) kojima se koristite za pomoć u otvaranju prednjih vrata u slučajevima kada se otkrije otpor, kao što su naslage leda u hladnim uvjetima. Aktivator otvaranja nalazi se tik iznad zasuna prednjih vrata i po potrebi se izvlači za otvaranje prednjih vrata. Nakon što se prednja vrata malo otvore, aktivator otvaranja nježno se uvlači natrag u vrata.



## Otvaranje i zatvaranje vrata koja se otvaraju poput sokolovih krila

Vozilo Model X ima vrata poput sokolovih krila koja se lako otvaraju i zatvaraju pritiskom na gumb s pomoću daljinskog ključa, ili dodirnom na povezanu ikonu na dodirnom zaslonu. Vrata koja se otvaraju poput sokolovih krila opremljena su s nekoliko senzora koji otkrivaju prisutnost osoba i predmeta te, ako otkriju neki predmet, zaustavljaju kretanje vrata. Ovisno o otkrivenom predmetu, vrata mogu prilagoditi svoje kretanje prema van i prema gore u pokušaju da izbjegnu dodir s predmetom. Na primjer, ako je otkriven predmet iznad Modela X, moguće je da će se vrata nastaviti kretati dalje prema van, ali na nižoj razini, a ako se otkrije predmet (ili osoba) pokraj vrata, moguće je da će se vrata tek neznatno pomaknuti prema van.

Ako se aktivator otvaranja ne može uvući jer se zaglavio ili zapeo za nešto, aktivator otvaranja možete i ručno izvući kako biste izvadili predmet tako što ćete učiniti sljedeće:

1. Pažljivo zatvorite zasun na vratima uz pomoć olovke, odvijača ili slične alatke (nikada se ne služite prstom ili drugim dijelom tijela i izbjegavajte oštećenja laka). Model X će to prepoznati kao da su vrata zatvorena.



2. Pobrinite se za to da vozilo Model X bude otključano, a potom pritisnite vanjsku ručku na vratima ili povucite unutarnju ručku na vratima kako biste ponovno postavili zasun i izvukli aktivator otvaranja.
3. Kako se aktivator otvaranja bude izvlačio dalje od vrata, brzo izvucite zaglavljenu predmet.

**UPOZORENJE:** Aktivator otvaranja pokušat će se uvući natrag u vrata gotovo odmah nakon pritiska ili povlačenja ručke na vratima. Aktivator otvaranja nježno će se uvući, ali neće se automatski otpustiti ako je nešto zapelo.

**UPOZORENJE:** Kao što je slučaj sa svim mehaničkim i pokretnim dijelovima na vozilu, nikada ne stavljajte dijelove tijela u pokretne komponente ili blizu njih. Pobrinite se za to da djeca budu pod nadzorom kada otvaraju i zatvaraju vrata. Dodirivanje pokretnih komponenti, uključujući i aktivator otvaranja, može prouzročiti ozbiljnu štetu ili tjelesne ozljede.

**UPOZORENJE:** Važno je da u svakom trenutku šake držite podalje od okvira vrata koja se otvaraju poput sokolovih krila. Proaktivno pregledajte okvir vrata prije zatvaranja te nadzirite kretanje vrata tijekom zatvaranja kako biste bili sigurni da nema kontakta s osobom ili predmetom. Ako ne budete tako činili, može doći do oštećenja ili teških ozljeda.

**UPOZORENJE:** Prije otvaranja ili zatvaranja vrata koja se otvaraju poput sokolovih krila važno je da provjerite da u području oko vrata nema prepreka (osoba i predmeta). Iako ta vrata imaju mnoštvo senzora, ipak ne mogu otkriti sve predmete u svakom trenutku, poglavito ne dok se kreću. U bilo kojem trenutku mogu postojati područja blizu vrata koja se ne nalaze u zoni detekcije. Zato kada otvarate ili zatvarate vrata koja se otvaraju poput sokolovih krila, i vi i vaši putnici morate stajati dalje od vrata dok se ona kreću te proaktivno nadzirati kretanje vrata i biti spremni u svakom trenutku poduzeti korektivne mjere. Za zaustavljanje kretanja vrata pritisnite jedanput tipku za vrata koja se otvaraju poput sokolovih krila na daljinskom ključu, pritisnite prekidač na vratima ili stupu vrata ili dodirnite gumb na dodirnom zaslonu.

Za otvaranje vrata koja se otvaraju poput sokolovih krila izvan vozila Model X, pritisnite ručku na vratima ili dvaput pritisnite tipku za vrata koja se otvaraju poput sokolovih krila na daljinskom ključu (pogledajte [Upotreba daljinskog ključa na stranici 20](#)).

Za otvaranje vrata koja se otvaraju poput sokolovih krila unutar vozila Model X, pritisnite prekidač koji se nalazi na stupu vozačevih vrata ili dodirnite povezanu ikonu vrata na dodirnom zaslonu (**Kontrole**):

**BILJEŠKA:** Vrata koja se otvaraju poput sokolovih krila otvaraju se samo kada model X miruje.



**BILJEŠKA:** Ako je model X zaključan, prvim pritiskom (gore prikazanog) prekidača otključavate povezana vrata. Kad ga drugi put upotrijebite, otvara se.

**⚠ POZOR:** Uklonite nagomilani snijeg ili led prije otvaranja vrata koja se otvaraju poput sokolovih krila. Snijeg može prodrijeti unutar modela X, a led može spriječiti vrata od otvaranja. U situacijama gdje se nakupilo vode ili snijega na staklu vrata koja se otvaraju poput sokolovih krila, društvo Tesla preporučuje upotrebu dodirnog zaslona ili sklopku na stupu između vrata (umjesto vanjske ručke vrata ili ključanice) kako bi usporeno otvorili vrata koja se otvaraju poput sokolovih krila prvih nekoliko inča (cm). Otvaranje vrata koja se otvaraju poput sokolova krila prvih nekoliko inčeva (cm) ublažava slučaj ulaska vode, snijega, itd. u vozilo.

Za zatvaranje vrata koja se otvaraju poput sokolovih krila pritisnite tipku koja se nalazi unutar vrata. Također možete upotrijebite daljinski ključ (pogledajte [Upotreba daljinskog ključa na stranici 20](#)), upotrijebiti prekidač na stupu vrata (na slici gore) ili dodirnuti povezanu ikonu vrata na dodirnom zaslonu (**Kontrole**).

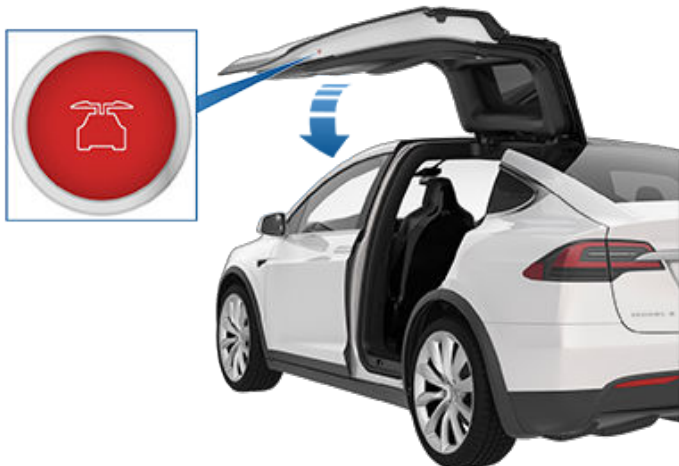

Ako su vrata koja se otvaraju poput sokolovih krila ili ostavljeni otvoreni kad pokušate promijeniti iz položaja Park, pojavit će se na dodirnom zaslonu obavijest da potvrdite tu namjeru. Vrata koja se otvaraju poput sokolovih krila automatski se zatvaraju kad brzina vožnje dosegne 16 km/h. Vaša je odgovornost pobrinuti se da su vrata i prtljažnici ispravno zatvoreni prije vožnje.

**BILJEŠKA:** Kako biste spriječili da djeca ne otvaraju vrata poput sokolovih krila s pomoću unutarnje sklopke, uključite zaključavanje za zaštitu djece na dodirnom zaslonu (**Kontrole > Vozilo > Sigurnosna brava za djecu**). Pogledajte [Sigurnosna brava za djecu na stranici 26](#).

**BILJEŠKA:** Model X možete konfigurirati tako da otvara vrata koja se otvaraju poput sokolovih krila na nižoj visini uz pomoć dodirnog zaslona (**Kontrole > Vozilo > Visina Falcon krilnih vrata**).

**BILJEŠKA:** Ako vrata koja se otvaraju poput sokolovih krila otkriju neku prepreku pri zatvaranju, vraćaju se nekoliko inča prije nego što se potpuno zaustave.

**⚠ UPOZORENJE:** Kad god su prednja vrata djelomice otvorena (otprilike 20°) dok otvarate ili zatvarate povezana vrata koja se otvaraju poput sokolovih krila, MORATE držati šake (i sve druge predmete) dalje od ruba otvaranja prednjih vrata. Kada vrata koja se otvaraju poput sokolovih krila prođu visinu djelomice otvorenih prednjih vrata, vrlo je mali doseg među dvama vratima. Predmete poput šaka ili prstiju koji se nalaze u tom području senzori neće otkriti te se mogu priklještititi između vrata. Kako biste izbjegli tjelesne ozljede, dobra je praksa da šake držite podalje od prednjih vrata kad god otvarate ili zatvarate vrata koja se otvaraju poput sokolovih krila.

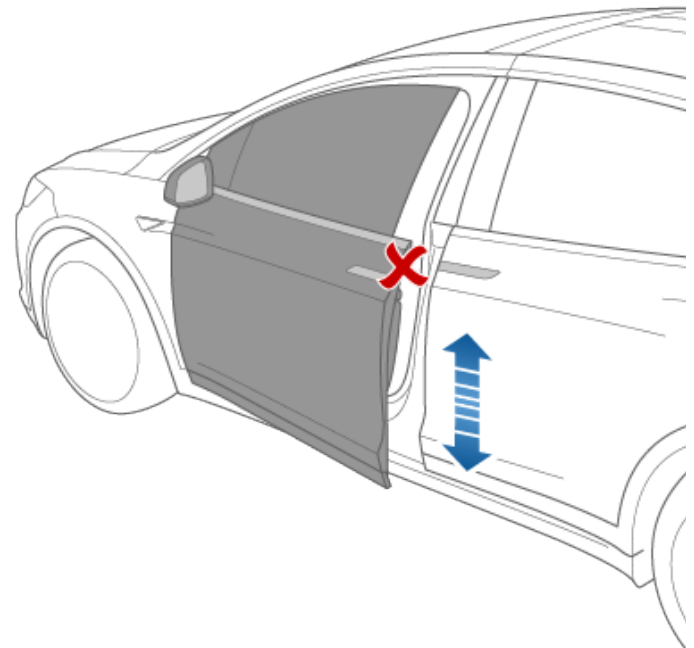

**⚠ POZOR:** Ako ostavite vrata koja se otvaraju poput sokolovih krila otvorena po kišovitom vremenu dok otvarate električna vrata stražnjeg prtljažnika, voda može prodrijeti s električnih vrata stražnjeg prtljažnika u područje stražnjih sjedala.



**⚠ UPOZORENJE:** Kada otvarate ili zatvarate vrata koja se otvaraju poput sokolovih krila, vrlo je važno proaktivno nadzirati kretanje vrata kako biste bili sigurni da ne dođu u kontakt s osobom ili predmetom. Ako ne budete tako činili, može doći do ozbiljne štete ili ozljeda.

**BILJEŠKA:** U malo vjerojatnom slučaju da vozilo Model X nema niski napon napajanja nećete moći otvoriti vrata koja se otvaraju poput sokolovih krila s pomoću dodirnog zaslona ili pritiskom na prekidač koji se nalazi na bočnom stupu vrata s vozačeve strane. Dodatne informacije pogledajte u [Otvaranje vrata bez napajanja na stranici 247](#).

## Otkrivena je prepreka

Vrata koja se otvaraju poput sokolovih krila prestaju se kretati kada jedan od njihovih mnogih senzora otkrije neku prepreku ili kada vrata detektiraju otpor jer su došla u kontakt s nekim predmetom. Na dodirnom se zaslonu prikazuje upozorenje. U takvim slučajevima, pod uvjetom da je u redu nastaviti s otvaranjem ili zatvaranjem vrata koja se otvaraju poput sokolovih krila, možete pregaziti detekciju prepreke tako što ćete pritisnuti i držati pritisnutim prekidač koji se nalazi na stupu vrata ili dodirnuti i držati ikonu povezanih vrata na dodirnom zaslonu.

Kada model X otkrije nizak strop (primjerice, u garaži), otvara vrata koja se otvaraju poput sokolovih krila (i prtljažnik) na nižu visinu, čak i kada ne otkrije nikakve prepreke. Tu visinu možete poništiti i otvoriti vrata na većoj visini dodirom ikone povezanih vrata na dodirnom zaslonu (**Kontrole**). Na dodirnom se zaslonu prikazuje poruka koja vas pita želite li uvijek otvarati vrata na većoj visini na toj lokaciji i sprema vaš odabir. Kada sljedećega puta budete otvarali vrata koja se otvaraju poput sokolovih krila na toj lokaciji, model X ih otvara na visinu koju ste spremili.

**⚠ UPOZORENJE:** Prije nego što poništite zadanu visinu otvaranja vrata koja se otvaraju poput sokolovih krila, vizualno pregledajte područje kako biste se pobrinuli da postoji adekvatna udaljenost između vrata i otkrivenog predmeta.

**⚠ UPOZORENJE:** Stavljanje ljepljivih proizvoda, kao što su omoti, naljepnice, gumeni premazi itd., s vanjske strane vrata koja se otvaraju poput sokolovih krila može utjecati na sposobnost senzora da ispravno otkrivaju prepreke.

## Kalibracija

Ako se pojavi potreba za ponovnom kalibracijom vrata koja se otvaraju poput sokolovih krila, na dodirnom se zaslonu prikazuje poruka. Za kalibraciju vrata najprije provjerite imaju li oba vrata dovoljno prostora za otvaranje i zatvaranje i ima li u tom području putnika, predmeta itd. Zatim pritisnite i držite gumb **Kalibriraj** dok se ne dovrši kalibracija. Tijekom kalibracije donja se vrata otvaraju do kraja (za što je potreban dodatni prostor sa strane modela X), a gornja se vrata pomiču skroz do dna, nakon čega se zatvaraju i donja vrata.

## Zaključavanje i otključavanje iznutra

Kada sjedite u Model X, možete se poslužiti dodirnim zaslonom za zaključavanje ili otključavanje vrata i prtljažnika, pod uvjetom da se valjan ključ nalazi unutar vozila. Dodirnite ikonu za zaključavanje na statusnoj traci dodirnog zaslona.

Kada zaustavite vozilo Model X i ubacite u Parkirni mod, možete odabrati želite li da se vrata otključaju ili da ostanu zaključana. Kako biste to učinili, dodirnite **Kontrole > Vozilo > Otključaj u parkirnom modu**. Ako je omogućena ta opcija, vrata se automatski otključavaju čim ubacite u Parkirni mod.

Također možete otključati vrata još jednim pritiskom tipke Parkirnog moda na ručici mjenjača (primjerice, nakon što ste je jedanput pritisnuli za ubacivanje u Parkirni mod).

**BILJEŠKA:** Ako su vrata ili prtljažnik još uvijek otvoreni nakon što zaključate Model X, ono će se zaključati nakon što ih zatvorite.

## Način otključavanja vozačevih vrata

Možete odabrati da se otključaju samo vozačeva vrata dok se približavate vozilu s daljinskim ključem. Kako biste to učinili, dodirnite **Kontrole > Vozilo > Način otključavanja vozačevih vrata**. Za otključavanje preostalih vrata upotrijebite dodirni zaslon ili još jednom pritisnite daljinski ključ.

## Sigurnosna brava za djecu

Model X ima brave za zaključavanje za zaštitu djece na vratima koja se otvaraju poput sokolovih krila i električnim vratima stražnjeg prtljažnika kako se ona ne bi mogla otvarati s pomoću unutarnjih ručki. Za uključivanje ili isključivanje zaključavanja za zaštitu djece poslužite se dodirnim zaslonom. Dodirnite **Kontrole > Vozilo > Sigurnosna brava za djecu**.

**BILJEŠKA:** Preporučuje se da uključite zaključavanje za zaštitu djece kad god djeca sjede na stražnjim sjedalima.

## Zaključavanje po polasku

Model X automatski zaključava sva vrata (uključujući prtljažnike) uvijek kada brzina prekorači 8 km/h.

## Zaključavanje vrata pri odlasku

Vrata i prtljažnik automatski se zaključavaju čim se počnete udaljavati od vozila s daljinskim ključem ili ako vaše vozilo nije na neki drugi način otkrilo daljinski ključ (nema ga, prazna baterija itd.).

Za uključivanje ili isključivanje ove značajke dodirnite **Kontrole > Vozilo > Zaključavanje vrata pri odlasku**.

**BILJEŠKA:** Dodirnite **Toybox > Boombox > Zaključaj zvuk** kako biste prilagodili zaključavanje zvuka kad je vozilo zaključano izvana (potreban je sustav za upozorenje pješaka).



Provjerite okvir **Izostavi lokaciju Kuća** kako biste spriječili zatvaranje vrata dok se udaljavate od vozila sa daljinskim ključem, a vozilo Model X je parkirano na lokaciji koju ste zadali kao Kuća. Pojednosti o načinu postavljanja lokacije kao Kuća potražite u odjeljku **Odredišta Kuća, Posao i Favoriti na stranici 185**.

Ako ste Model X otključali uz pomoć mobilne aplikacije, ono se automatski zaključava nakon kraćeg vremena kada su sva vrata zatvorena. Ako se parkirate u području bez pokrivenosti signalom mobilne mreže (kao što je zatvorena garaža za parkiranje), pobrinite se da pri ruci imate funkcionalni daljinski ključ za Model X.

Ako Model X otkrije ovlašten daljinski ključ pet minuta nakon što napustite vozilo i zatvorite sva vrata, zaključavanje vrata pri odlasku onemogućuje se i vrata se neće zaključati kada odete s daljinskim ključem. Nakon sljedeće vožnje Model X morate ručno zaključati.

Uz to, ako su sva vrata zatvorena, a upotrebljavate daljinski ključ za otključavanje Model X, zaključavanje pri odlasku od vozila privremeno je odgođeno na jednu minutu. Ako u roku te jedne minute otvorite vrata, vozilo se neće ponovno zaključati sve dok ne zatvorite sva vrata i dok se ne udaljite od vozila s daljinskim ključem.

**BILJEŠKA:** Isključivo je vaša odgovornost da se pobrinite da je vozilo zaključano, čak kad je omogućena opcija Walk-Away Door Lock.

## Otključavanje kada daljinski ključ ne radi

Ako se Model X ne otključa dok se približavate ili nakon dvostrukog pritiska gumba za otključavanje na vrhu vašeg daljinskog ključa, moguće je da je prazna baterija u daljinskom ključu. I u tom se slučaju još uvijek možete poslužiti daljinskim ključem za otključavanje i vožnju Model X.

**BILJEŠKA:** No iako se još uvijek možete služiti svojim daljinskim ključem, trebali biste uzeti u obzir primjenu mobilne aplikacije za daljinsko otključavanje i pokretanje vozila. Nakon toga zamijenite bateriju u daljinskom ključu prvom prilikom.

Za otključavanje Model X (i onemogućavanje sigurnosnog alarma) daljinskim ključem najprije stavite daljinski ključ na dno stupa vrata između prednjih vrata i vrata koja se otvaraju poput sokolovih krila s vozačeve strane vozila. Potom pritisnite ručku na vozačevim vratima. Ako se Model X ne otključa, pokušajte prilagoditi položaj daljinskog ključa pa pokušajte ponovno. Daljinski ključ mora biti u ispravnom položaju kako bi se vozilo otključalo. Ako se model X još uvijek ne otključava, izvadite bateriju daljinskog ključa pa pokušajte ponovno. Pogledajte odjeljak **Zamjena baterije u daljinskom ključu na stranici 21**.

**BILJEŠKA:** Na sljedećoj smo slici pretpostavili da je riječ o vozilu koje vozi lijevom stranom ceste (LHD). Na vozilu koje vozi desnom stranom ceste (RHD) položaji su zrcalni.



Za vožnju Model X nakon pristupa kabini, stavite donji dio daljinskog ključa na središnju konzolu odmah ispod strujne utičnice od niski napon zatim pritisnite i držite papučicu kočnice kako biste pokrenuli vozilo Model X.

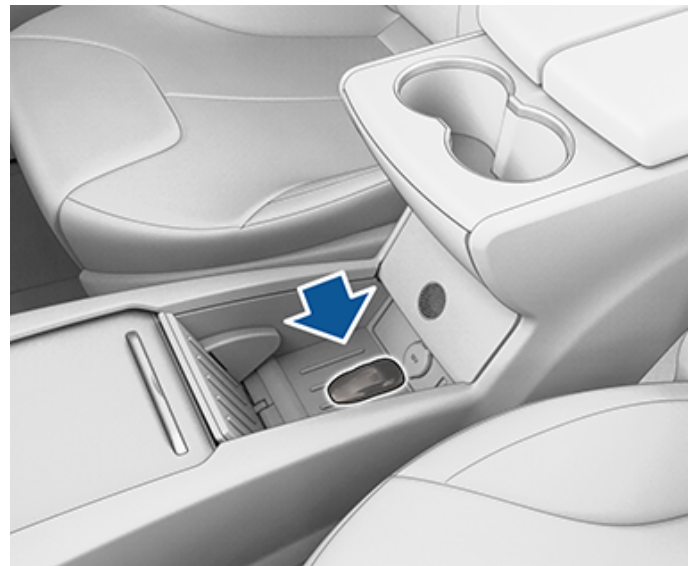

**BILJEŠKA:** Otključavanje Model X ovom metodom onemogućuje zaključavanje pri udaljavanju od vozila. Trebate ručno ponovno omogućiti zaključavanje pri udaljavanju od vozila nakon što zamijenite bateriju u daljinskom ključu.

## Otvaranje i zatvaranje

**BILJEŠKA:** Vaša je odgovornost osigurati da su prozori zatvoreni nakon što zaključate vozilo.

Pritisnite prekidač kako biste spustili odgovarajući prozor. Prekidači prozora funkcioniraju na dvije razine:

- Kako biste prozor spustili do kraja, pritisnite prekidač do kraja prema dolje, a zatim ga odmah otpustite.
- Kako biste prozor spustili djelomično, lagano pritisnite prekidač i otpustite ga kada se prozor spusti do željene razine.

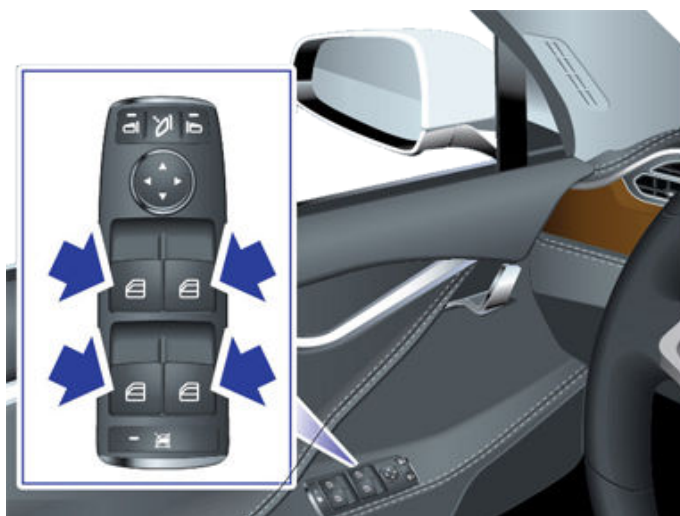



Za podizanje prozora na sličan način povucite prekidač:

- Kako biste prozor podignuli do kraja, povucite prekidač do kraja prema gore, a zatim ga odmah otpustite.
- Kako biste prozor podignuli djelomično, lagano povucite prekidač i otpustite ga kada se prozor podigne do željene razine.

Ako je prozor slučajno ostavljen otvoren, Model X može poslati obavijest na mobilnu aplikaciju (dodirnite **Kontrole** > **Vozilo** > **Obavijesti za ostavljanje otvorenog automobila**, a zatim odaberite **Vrata i prozori**).



**BILJEŠKA:** Informacije o pripremi prozora za hladno vrijeme potražite u odjeljku [Najbolje prakse za hladno vrijeme na stranici 180](#).

-  **POZOR:** Kako biste izbjegli oštećenje, prozori će se automatski spustiti kad otvorite ili zatvorite vrata. Ako ručno podižete prozor dok su vrata otvorena, pobrinite se da ga malo snizite prije zatvaranja vrata.
-  **UPOZORENJE:** Vozačeva je odgovornost da prije zatvaranja prozora provjeri nisu li putnici, osobito djeca, ispružili neki dio tijela kroz otvor prozora. Bez te provjere moglo bi doći do teških ozljeda.

## Zaključavanje stražnjih prozora

Kako biste putnicima onemogućili upotrebu prekidača stražnjih prozora, pritisnite prekidač za zaključavanje stražnjih prozora. Uključit će se svjetlo prekidača. Kako biste otključali stražnje prozore, ponovno pritisnite prekidač.



-  **UPOZORENJE:** Za veću sigurnost preporučuje se da prekidače stražnjih prozora zaključate uvijek kada su djeca smještena na stražnjim sjedalima.
-  **UPOZORENJE:** U vozilu Model X djecu nikada ne ostavljajte bez nadzora.

## Indeks UV stupnja

Krov, vjetrobranska stakla i prozori Model X vrhunski štite od UV (ultraljubičastih) zraka. Komponenta stakla propušta manje od 2 na skali UV indeksa. Provjerite specifikacije UV indeksa svoje regije za više informacija. I dalje ste odgovorni za poduzimanje potrebnih mjera opreza za zaštitu od sunca.



Sjenila za sunce u vozilu Model X pričvršćena su s pomoću magneta. Za zaštitu putnika od sunčeve svjetlosti koja dolazi kroz vjetrobransko staklo otkračite sjenila za sunce sa stupa i zakrenite ih prema unutarnjem retrovizoru dok magnet ne uskoči na svoje mjesto. Dok ih magnet drži na mjestu, možete prilagođavati sjenila za sunce i spustiti produžetak kako biste postigli maksimalnu hladovinu.

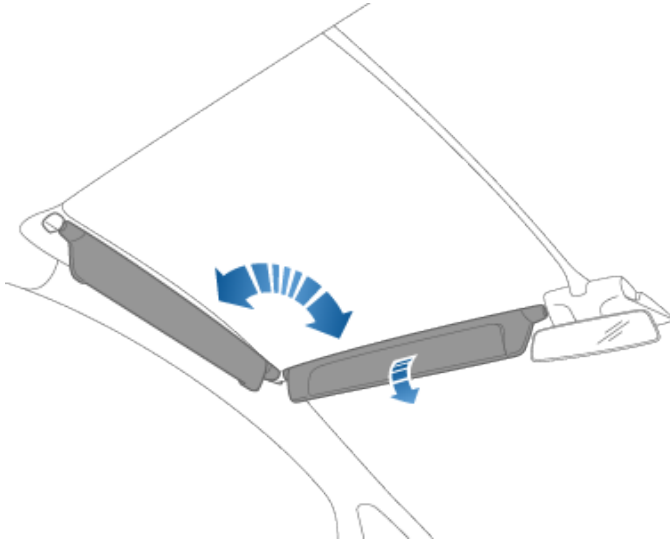

Za otkrivanje kozmetičkog zrcala spustite produžetak sjenila, a zatim spustite poklopac zrcala. Kad se poklopac spusti, zrcalo postaje izloženo i svjetla su uključena.

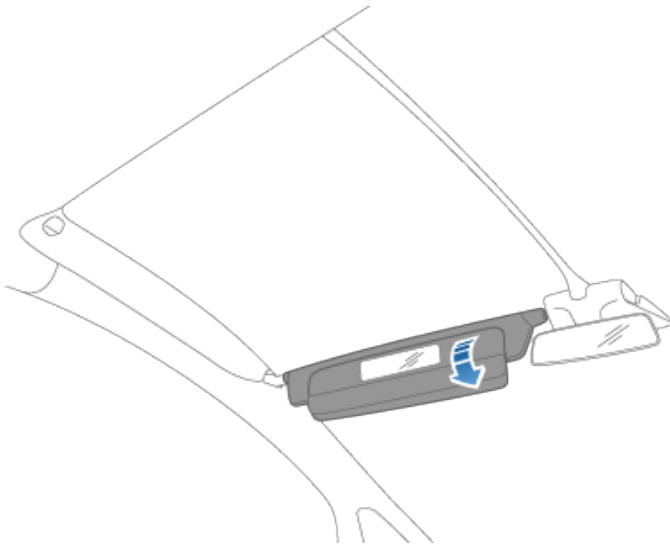

Za zaštitu putnika na prednjem sjedalu od sunčeve svjetlosti koja prolazi kroz bočni prozor, spustite sjenilo za sunce sa stupa, a zatim spustite produžetak sjenila.



## Otvaranje

Kako biste otvorili stražnji prtljažnik, pobrinite se da je Model X u položaju Park, a zatim učinite nešto od sljedećeg:

- Dodirnite **Kontrole > Prtljažnik** na dodirnom zaslonu.
- Dvapat pritisnite tipku za stražnji prtljažnik na daljinskom ključu.
- Dodirnite gumb za stražnji prtljažnik u mobilnoj aplikaciji.
- Pritisnite prekidač koji se nalazi ispod vanjske ručke vrata prtljažnika (mora biti otkriven valjani ključ).

**BILJEŠKA:** Ako je značajka **Pasivni ulazak** isključena, morate upotrijebiti daljinski ključ za otključavanje Model X prije nego što upotrijebite prekidač kako biste otvorili električna vrata prtljažnika. Pogledajte [Upotreba daljinskog ključa na stranici 20](#).

**⚠ POZOR:** Prije otvaranja vrata prtljažnika u zatvorenom prostoru (poput garaže), pobrinite se da je visinavrata prtljažnika ispravno prilagođena kako biste izbjegli niske stropove ili predmete (pogledajte [Namještanje visine otvaranja električnih vrata prtljažnika na stranici 30](#)).

Model X mora biti otključan ili otkriti ključ prije nego što možete upotrijebiti sklopku za otvaranje vrata prtljažnika.

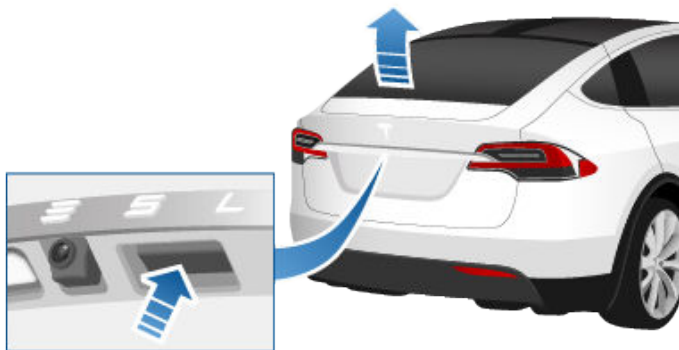

Kada su vrata, prtljažnik ili vrata prtljažnika otvoreni, na instrumentnoj ploči prikazuje se svjetlo indikatora otvorenih vrata. Na slici vozila Model X na dodirnom zaslonu također je prikazan otvoreni prtljažnik.

Kako biste zaustavili vrata prtljažnika dok se kreće, jedanput pritisnite tipku za stražnji prtljažnik na daljinskom ključu. Ako dvapat pritisnete tipku za stražnji prtljažnik, vrata prtljažnika se ponovno počinju pokretati, ali u suprotnom smjeru (pod uvjetom da nisu već bila do kraja otvorena ili zatvorena kada ste ih zaustavili). Primjerice, jedanput pritisnite gumb kako biste zaustavili vrata prtljažnika za vrijeme otvaranja, a dvapat kako biste ih zatvorili.

**BILJEŠKA:** U hitnim situacijama možete poništiti naredbu za otvaranje ili zatvaranje tako da uhvatite vrata prtljažnika kako biste ih zaustavili na mjestu.

Upute za otvaranje vrata prtljažnika iz vozila u nevjerojatnoj situaciji da Model X ostane bez električne energije potražite u [Otvaranje prtljažnika iznutra u slučaju nužde na stranici 31](#).

Ako model X otkrije nizak strop (primjerice, u garaži), otvara vrata prtljažnika (i vrata koja se otvaraju poput sokolovih krila) na nižu visinu, čak i ako ne otkrije nikakve prepreke. Možete poništiti ovu visinu tako da ga ručno podignete na višu visinu. Pritom dodirni zaslon traži da odaberete želite li uvijek prtljažnik otvoriti u ovaj viši položaj na ovom mjestu i sprema vaš izbor. Ako to odlučite napraviti, sljedeći put kad otvorite vrata prtljažnika na ovom mjestu, Model X će ga otvoriti na spremljenu visinu.



**UPOZORENJE:** Prije otvaranja ili zatvaranja vrata prtljažnika, provjerite okolno područje (ima li osoba i predmeta). Premda vrata prtljažnika mogu otkriti prepreke, ne mogu otkriti sve predmete u svakom trenutku. Ne oslanjajte se na to da će električna vrata prtljažnika uvijek otkriti prepreku pri otvaranju ili zatvaranju. Morate proaktivno nadzirati kretanje električnih vrata prtljažnika kako biste bili sigurni da neće doći u kontakt ni s osobom ni s predmetom. Ako ne budete tako činili, može doći do oštećenja ili ozljeda.

## Namještanje visine otvaranja električnih vrata prtljažnika

Visinu otvaranja vrata prtljažnika možete namjestiti kako biste lakše dosegli ili izbjegli spuštene stropove ili predmete (primjerice, garažna vrata ili svjetlo):

1. Otvorite prtljažnik, a potom rukom spustite ili podignite vrata prtljažnika na željenu visinu otvaranja.
2. Pritisnite i držite pritisnutom tipku s donje strane vrata prtljažnika tri sekunde dok ne začujete zvuk zvonca u znak potvrde.



3. Potvrdite da ste namjestili na željenu visinu tako da najprije zatvorite vrata prtljažnika, a potom ih ponovno otvorite.





**⚠ POZOR:** Ovisno o konfiguraciji (popust visine ovjesa ili odabira kotača), električna vrata stražnjeg prtljažnika mogu se otvoriti otprilike do visine od 2,5 metra. Prilagodite visinu električnih vrata stražnjeg prtljažnika kako ne bi došla u kontakt s niskim stropom ili ostalim predmetima.

## Zatvaranje

Zatvorite vrata prtljažnika na jedan od sljedećih načina:

- Dodirnite **Kontrole > Prtljažnik**.
- Dvaput pritisnite tipku za stražnji prtljažnik na daljinskom ključu.
- Pritisnite prekidač koji se nalazi na donjoj strani vrata prtljažnika

Ako vrata prtljažnika otkrije neku zapreku pri zatvaranju, automatski se zaustavlja i dvaput oglašava se zvuk zvonca. Uklonite prepreku i pokušajte ih ponovno zatvoriti.

## Pristup prtljažnom prostoru

Pričvrstite sav teret prije pokretanja Model X, a teške terete postavite u donji pretinac prtljažnika.

Za pristup prtljažnom prostoru u stražnjem prtljažniku gurnite prema dolje izbrzdani dio ručke na navlaci za prtljažnik, a potom ga povucite prema gore. Nakon toga možete namjestiti položaj navlake za prtljažnik ili je posve izvaditi.



## Ograničenja opterećenja za stražnji prtljažnik

Raspodijelite težinu tereta jednako između prednjeg i stražnjeg prtljažnika.

**⚠ POZOR:** Nemojte stavljati više od 80 kg u gornji pretinac stražnjeg prtljažnika ili više od 130 kg (285 lbs) u donji pretinac. Teži teret može dovesti do oštećenja.

**⚠ UPOZORENJE:** Pri utovaru tereta uvijek uzmite u obzir Tehnička najveća dopustiva masa s teretom (TPMLM) vozila (pogledajte [Specifikacije na stranici 228](#)). TPMLM je maksimalna dopuštena ukupna masa vozila, uključujući sve putnike, tekućine i teret.

## Otvaranje prtljažnika iznutra u slučaju nužde

Osvijetljeni prekidač za mehaničko otvaranje koji se nalazi unutar stražnjeg prtljažnika omogućuje vam da stražnji prtljažnik otvarate iznutra ako vozilo Model X ostane bez električne energije. Ovaj prekidač za mehaničko otvaranje također omogućuje osobi koja ostane zaključana u vozilu da napusti vozilo.

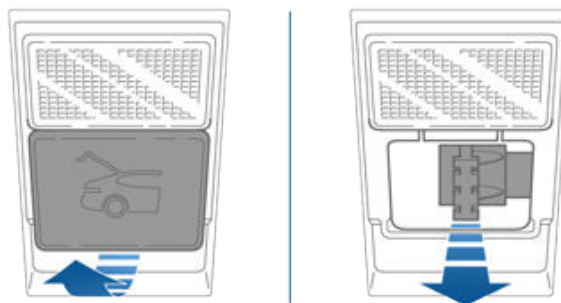

1. Skinite navlaku tako da snažno povučete njezin donji rub prema sebi.
2. Povucite kabel za otključavanje zasuna.
3. Pritisnite stražnji prtljažnik kako biste ga otvorili.

**BILJEŠKA:** Ta će tipka svijetliti nekoliko sati nakon što je nakratko izložite okolnom svjetlu.

**⚠ UPOZORENJE:** Ne dopuštajte djeci da se igraju u prtljažniku i pazite da ne ostanu zaključana unutra. Dijete koje nije vezano moglo bi pretrpjeti teške ozljede ili može doći do smrti djeteta u slučaju sudara. Dijete bi moglo doživjeti iscrpljenost ili smrt uslijed topline ako ostane zarobljeno u vozilu, poglavito ako nije uključena klimatizacija.



## Prednji prtljažnik

### Otvaranje

Za otvaranje prednjeg prtljažnika pobrinite se da je Model X u položaju Park zatim učinite nešto od sljedećeg prije otvaranja poklopca motora:

- Dodirnite **Kontrole > Prednji prtljažnik** na dodirnom zaslonu.
- Dvaput pritisnite gumb prednjeg prtljažnika na daljinskom ključu.
- Dodirnite gumb prednjeg prtljažnika u mobilnoj aplikaciji.



Kada su otvorena bilo koja vrata ili vrata / električna vrata prtljažnika, na instrumentnoj ploči prikazuje se svjetlo indikatora Door Open. Na slici vozila Model X na dodirnom zaslonu također je prikazan otvoren prednji prtljažnik.

**UPOZORENJE:** Prije otvaranja ili zatvaranja poklopca motora važno je da provjerite da u području oko poklopca motora nema prepreka (osoba i predmeta). Ako ne budete tako činili, može doći do oštećenja ili teških ozljeda.

### Zatvaranje

Poklopac motora vozila Model X nije dovoljno težak da se samostalno zaključa, no pritiskanje prednjeg ruba ili sredine poklopca motora može dovesti do oštećenja.

Za propisno zatvaranje poklopca motora:

1. Spustite poklopac motora dok udarni mehanizam ne dotakne zasun.
2. Stavite obje ruke na prednju stranu poklopca motora na prikazana područja (zelenom bojom), a zatim čvrsto pritisnite prema dolje da aktivirate zasune.
3. Pažljivo pokušajte podići prednji rub poklopca motora kako biste osigurali da je propisno zatvoren.

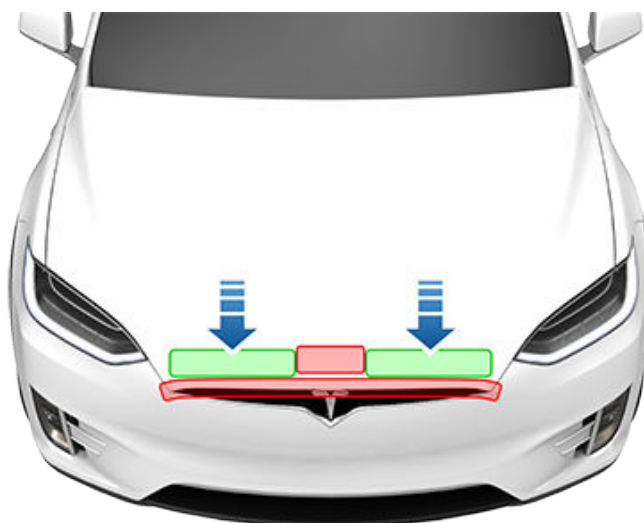

**POZOR:** Kako biste spriječili oštećenja:

- Pritišćite isključivo prikazane zelene površine. Pritiskanje crvenih područja može prouzročiti oštećenja.
- Ne zatvarajte poklopac motora jednom rukom. Pri tome se primjenjuje koncentrirana sila u jednom području, što može rezultirati nastajanjem udubljenja ili nabora.
- Ne pritišćite prednji rub poklopca motora. Ako to učinite, možete napraviti nabor na rubu.
- Nemojte ispuštati niti snažno treskati poklopcem motora.
- Kako biste izbjegli ogrebotine, nemojte imati ništa u rukama (ključeve). Nakit također može izazvati ogrebotine.

**UPOZORENJE:** Prije vožnje obavezno morate provjeriti je li poklopac motora propisno zaključan u potpuno zatvorenom položaju tako da pažljivo pokušate podići prednji rub poklopca motora prema gore i potvrditi da nema pomicanja. Vozačeva je odgovornost osigurati da je prednji prtljažnik zatvoren prije vožnje.

Ako su vrata koja se otvaraju poput sokolovih krila ili prednji prtljažnik ostavljeni otvoreni kad pokušate promijeniti iz položaja Park, pojavit će se obavijest na dodirnom zaslonu da potvrdite tu namjeru. Vrata poput sokolovih krila automatski se zatvaraju kad ubrzavate.



Prednji prtljažnik zaključava se kada:

- Zaključate Model X putem dodirnog zaslona, ključa ili mobilne aplikacije.
- Otiđete od Model X s ključem u ruci (ako je [Zaključavanje vrata pri odlasku na stranici 26](#) uključena).
- Način rada s ograničenim pristupom je aktivan (pogledajte [Način rada s ograničenim pristupom na stranici 102](#)).



## Ograničenje opterećenja prednjeg prtljažnika

Raspodijelite težinu tereta jednako između prednjeg i stražnjeg prtljažnika.

-  **POZOR:** U prednji prtljažnik nikada ne stavljajte više od 136 kg. Teži teret može dovesti do oštećenja.
-  **UPOZORENJE:** Pri utovaru tereta uvijek uzmite u obzir Tehnička najveća dopustiva masa s teretom (TPMLM) vozila (pogledajte [Specifikacije na stranici 228](#)). TPMLM je maksimalna dopuštena ukupna masa vozila, uključujući sve putnike, tekućine i teret.

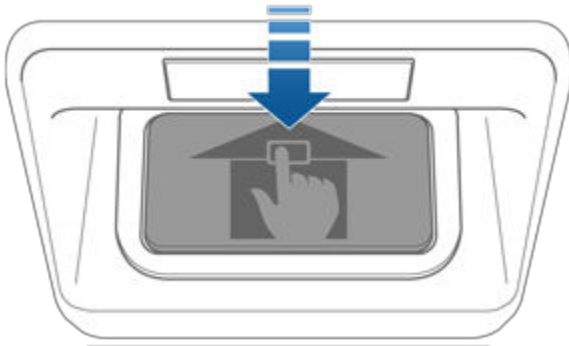

## Otvaranje iznutra u slučaju nužde

Osvijetljena tipka za otvaranje iznutra u prednjem prtljažniku omogućava osobi koja ostane zaključana iznutra da izađe van.



Pritisnite tipku za otvaranje iznutra kako biste otključali prednji prtljažnik, a zatim podignite poklopac.

**BILJEŠKA:** Tipka za otvaranje iznutra svijetli nakon kratkog izlaganja ambijentalnom svjetlu.

-  **UPOZORENJE:** Ljudi ne bi trebali ulaziti u prednji prtljažnik. Nikada ne zatvarajte prednji prtljažnik dok je osoba unutra.
-  **UPOZORENJE:** Treba paziti da se predmeti u prednjem prtljažniku ne naslanjaju na gumb za otvaranje, što može uzrokovati slučajno otvaranje poklopca motora.



## Pretinac za rukavice

Za otvaranje pretinca za rukavice pritisnite prekidač koji se nalazi na bočnoj strani dodirnog zaslona. Pretinac za rukavice zaključava se kad god se Model X zaključa izvana, s pomoću ključa ili značajke zaključavanja pri udaljavanju od vozila. Također zaključava Model X kad je u Načinu rada s ograničenim pristupom (pogledajte [Način rada s ograničenim pristupom na stranici 102](#)). Ne zaključava se kad je vozilo Model X zaključano dodiranjem ikone zaključavanja na statusnoj traci dodirnog zaslona.

Kako biste dodatno osigurali pretinac za rukavice, dodirnite **Kontrole > Sigurnost > PIN za pretinac za rukavice** i postavite 4-znamenkasti PIN (pogledajte [PIN za pretinac za rukavice na stranici 165](#)).

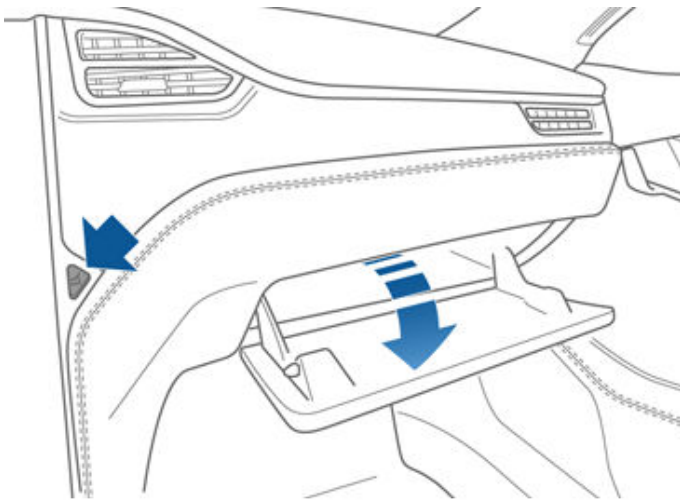

**BILJEŠKA:** Ako ostavite pretinac za rukavice otvorenim, svjetlo se nakon nekog vremena isključuje.

**UPOZORENJE:** Tijekom vožnje držite pretinac za rukavice zatvoren kako biste spriječili ozljede suvozača u slučaju sudara ili naglog zaustavljanja.



## Držači za čaše

Za pristup prednjem držaču za čaše gurnite naslon za ruku prema natrag.

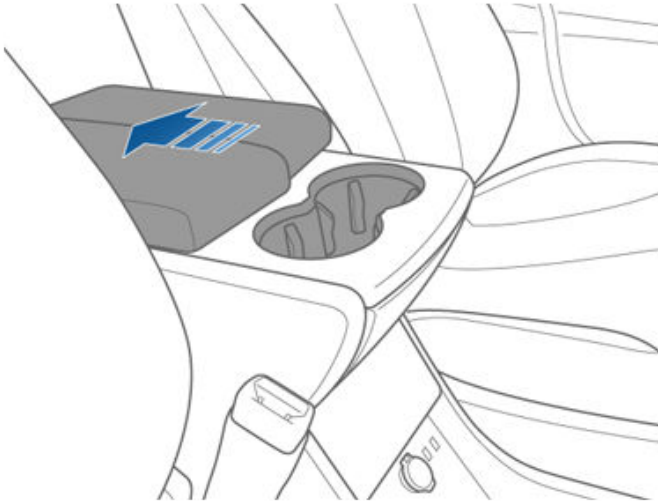

Za pristup stražnjim držačima za čaše (ako su dostupni) pritisnite i otpustite ploču držača za čaše koja se nalazi na stražnjoj strani središnje konzole.

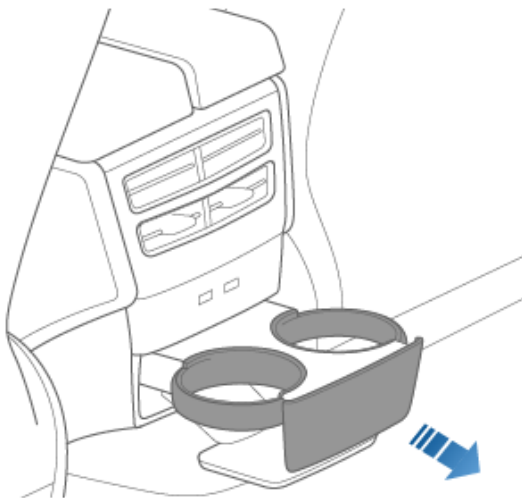



## Prednja i stražnja sjedala

### Namještanje prednjih sjedala

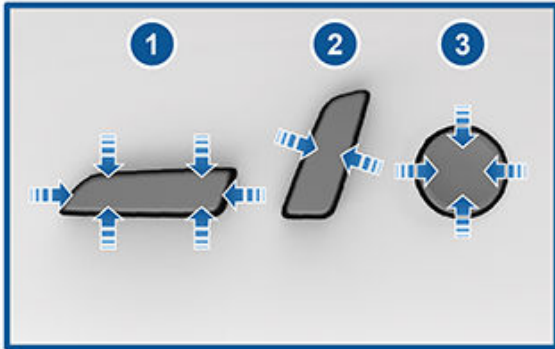

1. Pomaknite sjedalo prema naprijed ili natrag te namjestite visinu i kut nagiba sjedala prema gore ili dolje.
2. Namjestite naslon.
3. Namjestite potporu za lumbalni dio kralježnice.

**⚠ UPOZORENJE:** Prije namještanja prednjeg sjedala provjerite ima li u području oko sjedala bilo kakvih prepreka (osoba ili predmeta).

**⚠ UPOZORENJE:** Sjedala nemojte namještati tijekom vožnje. Time povećavate opasnost od sudara.

**⚠ UPOZORENJE:** Vožnja uz naslon sjedala nagnut prema natrag može dovesti do teških ozljeda u sudaru jer biste mogli kliznuti ispod pojasa za krilo ili biti odbačeni u sigurnosni pojas. Dok se vozilo kreće, naslon sjedala ne smije biti nagnut za više od 30 stupnjeva.

### Pravilan položaj za vožnju

Kombinacija sjedala, naslona za glavu, sigurnosnog pojasa i zračnih jastuka maksimizira vašu sigurnost. Njihova upotreba jamči veću zaštitu.



Sjedalo postavite tako da možete normalno zakopčati sigurnosni pojas, uz što veću udaljenost od prednjeg zračnog jastuka:

1. Sjednite uspravno tako da vam oba stopala budu na podu, a naslon ne bude u položaju prema gore.
2. Provjerite možete li lako doseći papučice i jesu li vam ruke blago savijene kada držite upravljač. Prsa vam moraju biti najmanje 25 cm od središta poklopca zračnog jastuka.
3. Rameni dio sigurnosnog pojasa stavite na pola puta između vrata i ramena. Dio pojasa za krilo čvrsto pritegnite preko kukova, a ne preko trbuha.

Model X Sjedala su opremljena integriranim naslonima za glavu koji se ne mogu prilagođavati ni uklanjati.

### Namještanje „monopost” sjedala u drugom redu

U vozilu Model X opremljenom „monopost” sjedalima u drugom redu mogu sjediti dvije ili tri osobe, ovisno o opciji odabranoj u trenutku kupnje. Položaj tih sjedala možete namjestiti na dva načina:



- Na dodirnom zaslonu dodirnite **Kontrole > Sjedala**. Pritisnite i zadržite ikonu povezanu sa sjedalom koje želite namjestiti. Bijele ikone znače da se sjedalo može pomaknuti u tom smjeru, dok sive ikone znače da se sjedalo ne može pomaknuti dalje u tom smjeru.

**BILJEŠKA:** Prednja se sjedala mogu pomaknuti malo prema naprijed kako bi se sjedala u drugom redu mogla pomaknuti prema naprijed.

- Koristite ručna namještanja prikazana u nastavku. Osim što ručnim namještanjem sjedalo možete pomaknuti prema naprijed i natrag, možete mu prilagoditi i naslon. Premda je regulator na bočnim sjedalima u obliku slova L, a na srednjem sjedalu kružni, oba nude iste funkcije.

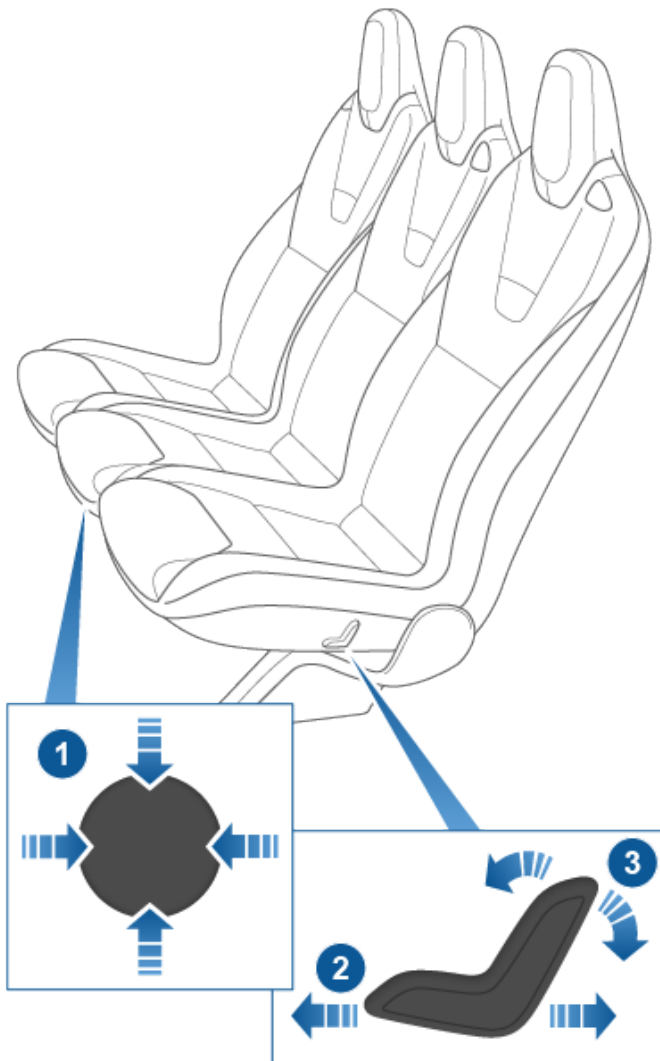

1. Pomaknite sjedalo prema naprijed ili natrag (gore ili dolje na regulatoru) pa namjestite naslon (lijevo ili desno na regulatoru).
2. Pomaknite sjedalo prema naprijed ili natrag.
3. Namjestite naslon.

**BILJEŠKA:** Kada otpustite ručicu, naslon se zaključava na mjestu. Ako naslon nije zaključan na mjestu kada aktivirate stupanj prijenosa za vožnju, na instrumentnoj ploči prikazat će se upozorenje o otključanom naslonu. Ponovno namjestite naslon tako da sjedne na mjesto.

**⚠ UPOZORENJE:** Prije vožnje provjerite je li sjedalo zaključano na mjestu. Možda ćete sjedalo morati povući prema naprijed ili natrag dok ne škljocne na svoje mjesto.

## Namještanje naslona sjedala u drugom redu (povezana sjedala)

Ako je Model X opremljen dvama redovima sjedala, na povezanim sjedalima u drugom redu mogu se voziti do tri osobe. Naslone sjedala prilagodite ručicom za mehaničko namještanje smještenoj sa strane svakog rubnog sjedala. Povezana sjedala podijeljena su u omjeru 60/40 pa se ručicom za namještanje s lijeve strane pomiču nasloni lijevog i središnjeg sjedala, dok se ručicom s desne strane pomiče samo naslon krajnje desnog sjedala. Kada povučete i držite ručicu, naslon sjedala pomaknite u željeni položaj, a zatim otpustite ručicu. Kada naslon sjedala vraćate u uspravan položaj, pokušajte ga pomaknuti prema naprijed ili natrag kako biste provjerili je li čvrsto sjeo na svoje mjesto.



**⚠ UPOZORENJE:** Vožnja uz naslon sjedala nagnut prema natrag može dovesti do teških ozljeda u sudaru jer biste mogli kliznuti ispod pojasa za krilo ili biti odbačeni u sigurnosni pojas. Dok se vozilo kreće, nasloni sjedala na kojima su putnici ne smiju biti nagnuti za više od 30 stupnjeva.

## Preklapanje naslona sjedala u drugom redu (povezana sjedala)

Naslone povezanih sjedala u drugom redu mogu se preklapati do kraja vodoravno prema naprijed radi postizanja maksimalnog prostora za prtljagu. Mehaničku ručicu smještenu s vanjske strane svakog rubnog sjedala (koju upotrebljavate i za nagninjanje naslona, kao što je prethodno opisano) povucite prema gore i naslon sjedala gurnite do



## Prednja i stražnja sjedala

kraja prema naprijed. Povezana sjedala podijeljena su u omjeru 60/40 pa se ručicom za namještanje s lijeve strane preklapaju nasloni lijevog i središnjeg sjedala, dok se ručicom s desne strane preklapa samo naslon krajnje desnog sjedala.

**BILJEŠKA:** Prije no što sjedala preklopite sasvim prema naprijed, uklonite sve predmete sa sjedala i iz stražnjeg prostora za noge. Kako biste naslone sjedala mogli preklopiti do kraja, možda ćete prednja sjedala morati pomaknuti prema naprijed.

**⚠ POZOR:** Prije sklapanja sjedala do kraja pobrinite se da je otkopčan sigurnosni pojas i da nema predmeta na sjedalu.

### Pomicanje povezanih sjedala u drugom redu

**BILJEŠKA:** Povezana sjedala mogu se pomicati prema naprijed i natrag samo u vozilima sa sedam sjedala. Povezana sjedala u vozilima s pet sjedala nisu pomična.

Za pomicanje sjedala drugog reda prema naprijed ili natrag upotrebljavajte mehaničku ručicu smještenu ispod svakog rubnog sjedala. Povezana sjedala podijeljena su u omjeru 60/40 pa se ručicom s lijeve strane pomiče lijevo i središnje sjedalo, dok se ručicom s desne strane pomiče samo krajnje desno sjedalo. Povucite i držite ručicu dok pomičete sjedalo prema naprijed ili natrag. Kada je sjedalo na željenom mjestu, otpustite ručicu.



**BILJEŠKA:** Položaj povezanih sjedala možete namjestiti samo mehaničkom ručicom. Povezana sjedala nije moguće namjestiti putem dodirnog zaslona.

### Pristup sjedalima u trećem redu (ako ih vozilo ima) – „monopost“ sjedala

Gumb se nalazi na naslonu svakog rubnog monopost sjedala u drugom redu. Taj gumb putnicima olakšava ulazak u treći red sjedala i izlazak iz njega. Dodirnite **Kontrole > Sjedala > Jednostavan ulazak** pa odaberite željeni način funkcioniranja te tipke:

- **UKLJUČENO** – omogućuje naginjanje i pomicanje povezanog rubnog sjedala potpuno prema naprijed i središnjeg sjedala djelomično prema naprijed **jednim pritiskom** tipke.
- **ISKLJUČENO** – kada je funkcija isključena (što se preporučuje ako je u drugom redu dječja sjedalica), morate **držati** tipku kako biste sjedala drugog reda pomaknuli prema naprijed.

Nakon upotrebe tipke za ulazak u treći red sjedala jednostavno ponovno pritisnite tipku kako biste sjedala vratili u uobičajeni položaj.



**⚠ UPOZORENJE:** U vozilima s tri reda sjedala nemojte upotrebljavati tipku za ulazak u treći red sjedala smještenu na naslonu rubnih sjedala drugog reda ako dijete sjedi u drugom redu. Tom se tipkom sjedala naginju i pomiču prema naprijed pa mogu prikliješiti dijete. Nemojte se pouzdati da će Model X prepoznati ni smjestiti putnike u vozilo upotrebom te tipke. Koristite se tom tipkom jedino kada nema nikoga na sjedalima u drugom redu.

#### Smjernice za upotrebu tipke za ulazak u treći red:

- Ako je sjedalo u prvom redu smješteno tako da bi tijekom radnje jednostavnog ulaska (Easy Entry) sjedalo drugog reda udarilo u njega, sjedalo prvog reda automatski se pomiče tek toliko da omogući kretanje „monopost“ sjedala u drugom redu prema naprijed.
- Kretanje „monopost“ sjedala u drugom redu prema naprijed obustavlja se ako putnik na sjedalu drugog reda namjesti sjedalo tijekom kretanja.





- Kada se nakon pritiska tipke rubno sjedalo nagne prema naprijed, njegov se naslon vraća u prednji položaj i možda ćete ga morati ponovno namjestiti za veću udobnost.

**UPOZORENJE:** Tipku za ulazak u treći red upotrebljavajte SAMO ako sjedala u drugom redu nisu zauzeta. Nemojte se pouzdati da će Model X prepoznati ni zaštititi putnike u vozilu tijekom upotrebe te tipke.

**UPOZORENJE:** Prije vožnje obavezno provjerite je li sjedalo zaključano na svojem mjestu. U protivnom se povećava opasnost od ozljeda.

### Pristup sjedalima u trećem redu (ako ih vozilo ima) – povezana sjedala

Gumb se nalazi na naslonu svakog rubnog povezanog sjedala u drugom redu. Taj gumb putnicima olakšava ulazak u treći red sjedala i izlazak iz njega. Pritisnite i otpustite tipku na lijevom rubnom sjedalu kako biste kombinaciju lijevog i središnjeg sjedala nagnuli i pomaknuli prema naprijed. Pritisnite i otpustite tipku na desnom rubnom sjedalu kako biste desno sjedalo nagnuli i pomaknuli prema naprijed.



**UPOZORENJE:** U vozilima s tri reda sjedala nemojte upotrebljavati tipku za ulazak u treći red sjedala smještenu na naslonu rubnih povezanih sjedala drugog reda ako dijete sjedi u drugom redu. Tipkom se omogućuje pomicanje kombinacije lijevog i središnjeg sjedala prema naprijed pa sjedalo može priklještit i dijete. Koristite se tom tipkom jedino kada nema nikoga na sjedalima u drugom redu. Prije vožnje provjerite jesu li sjedalo i njegov naslon čvrsto zaključani na svojem mjestu.

U nekim slučajevima, primjerice, ako ste parkirani na kosini ili presvlakla sjedala sprječava kretanje povezanih sjedala nakon pritiska tipke, povezana sjedala možda se neće pomaknuti do kraja prema naprijed, već ćete ih morati blago gurnuti kako bi došla do kraja vodilice.

**UPOZORENJE:** Nakon što upotrijebite tipku za lakši ulazak u treći red, vratite povezana sjedala u položaj za sjedenje pa ih pokušajte pomaknuti prema naprijed i natrag kako biste provjerili jesu li zaključana na svojem mjestu. U protivnom se povećava opasnost od ozljeda.

**UPOZORENJE:** Prije vožnje sjedalo mora biti čvrsto uglavljeno na svojem mjestu. Gurnite ili povucite sjedalo sve dok ne začujete da se zaključalo na mjestu uz škljocaj.

### Preklapanje i podizanje naslona sjedala u trećem redu (ako ih vozilo ima)

Kako biste preklopili sjedalo u trećem redu, pritisnite tipku smještenu u gornjem vanjskom kutu sjedala. Tipka ima dva zapora.



1. Preklapanje naslona za glavu prema naprijed.
2. Preklapanje naslona sjedala prema naprijed.

Kako biste podigli sjedala, držite tipku u gornjem vanjskom kutu sjedala pa sjedalo povucite prema gore tako da se zaključa na mjestu. Pokušajte naslon sjedala povući prema naprijed kako biste potvrdili je li zaključan u uspravnom položaju.

**BILJEŠKA:** Prije preklapanja naslona sjedala trećeg reda uklonite sve predmete sa sjedala i iz prostora za noge. Kako biste naslone sjedala mogli preklopiti do kraja, možda ćete sjedala u drugom redu morati pomaknuti prema naprijed.

**BILJEŠKA:** Ako su tijekom vožnje nasloni sjedala u trećem redu preklopljeni prema naprijed, može doći do povećane buke i/ili vibracija iz stražnjeg dijela vozila (prtljažnika, ovjesa itd.).

**POZOR:** Prije sklapanja sjedala do kraja pobrinite se da je otkopčan sigurnosni pojas i da nema predmeta na sjedalu.



## Prednja i stražnja sjedala

---

**⚠ UPOZORENJE:** Prije vožnje uvijek provjerite jesu li sjedala i njihovi nasloni zaključani u uspravnom položaju. U protivnom se povećava opasnost od ozljeda.

### Grijači sjedala

Prednja sjedalarade s tri razine grijanja od 3. (najviše) do 1. (najniže). Upute o upravljanju grijačima sjedala potražite u odjeljku [Rukovanje upravljačkim elementima za klimatizaciju na stranici 173](#).

Ako je vozilo Model X opremljeno kompletom za hladno vrijeme, možete upravljati i grijačima za sva stražnja sjedala, kao i odmrzivačima za brisače te mlaznicama perača dodirnom upravljačkih elemenata klimatizacije na dodirnom zaslonu (pogledajte odjeljak ).

**⚠ UPOZORENJE:** Kako bi izbjegle opekline od preduge upotrebe, osobe koje imaju perifernu neuropatiju ili im je osjet za bol ograničen uslijed dijabetesa, dobi, neurološke ozljede ili nekog drugog stanja moraju biti oprezne tijekom upotrebe sustava za upravljanje klimatizacijom i grijača sjedala.

### Presvlake za sjedala

**⚠ UPOZORENJE:** Nemojte upotrebljavati presvlake za sjedala na sjedalu opremljenom zračnim jastukom na sjedalu (pogledajte [Položaj zračnih jastuka na stranici 63](#)). Time u slučaju sudara možete ograničiti aktivaciju bočnih zračnih jastuka u sjedalu. Također, ako je vozilo opremljeno sustavom za prepoznavanje putnika koji se upotrebljava za određivanje statusa zračnog jastuka prednjeg putnika, presvlake za sjedala mogu ometati taj sustav.



## Nošenje sigurnosnih pojaseva

Upotreba sigurnosnih pojaseva i sigurnosnih sjedala za djecu najučinkovitiji je način zaštite putnika u slučaju sudara. Stoga je u većini zemalja pričvršćivanje sigurnosnog pojasa definirano zakonom.

Sva su sjedala opremljena sigurnosnim pojaseima s trima točkama inercije. Pojasevi s uređajem za uvlačenje kod inercije automatski se zatežu kako bi osigurali udobnost putnika u normalnim uvjetima vožnje.

Uređaj za uvlačenje sigurnosnog pojasa automatski se zateže ili zaključava kako bi se spriječilo kretanje putnika ako Model X dođe u dodir sa silom povezanom s jakim ubrzanjem, kočenjem, ulaskom u zavoje ili udarcem u sudaru.

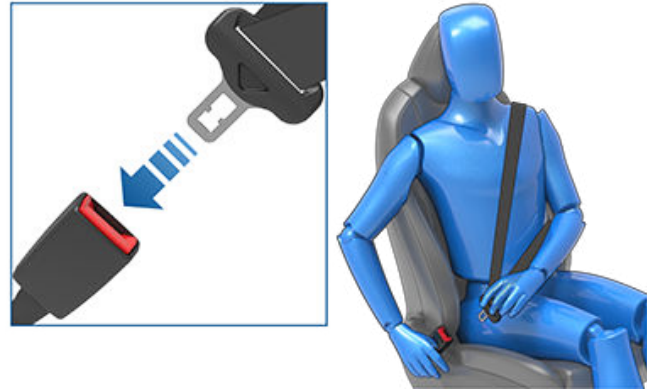

## Podsjetnici na sigurnosne pojaseve



Podsjetnik na sigurnosni pojas na ploči s instrumentima upozorava ako je otkopčan sigurnosni pojas na zauzetom vozačevom ili suvozačevom sjedalu. Ako su svi putnici pričvrstili pojaseve, a podsjetnik i dalje ostane uključen, ponovno pričvrstite sigurnosne pojaseve kako biste bili sigurni da su ispravno prikopčani. Također uklonite sve teške predmete (kao što je aktovka) sa sjedala koje nije zauzeto. Ako je svjetlo podsjetnika i dalje uključeno, zakažite servis i nemojte više upotrebljavati sjedalo dok se problem ne riješi.

**UPOZORENJE:** Odrasli putnici obavezno trebaju prikopčati sigurnosne pojaseve na svim sjedalima u vozilu.

**BILJEŠKA:** U regijama u kojima uredbe zahtijevaju podsjetnike za sigurnosne pojaseve na stražnjim sjedalima, ti se podsjetnici ne mogu isključiti. Za isključivanje podsjetnika na zauzetom sjedalu kad je objekt otkriven, morate ili pričvrstiti sigurnosni pojas ili ukloniti objekt.

## Pričvršćivanje remena

1. Osigurajte ispravan položaj sjedala. Pogledajte (pogledajte [Pravilan položaj za vožnju na stranici 36](#)) za pojedinosti o ispravnom položaju vozačeva sjedala.
2. Glatko izvlačite pojas osiguravajući da traka pojasa prelazi preko zdjelice, prsnog koša i po sredini vaše ključne kosti, između vrata i ramena. Pobrinite se da se remen sjedala ispravno usmjeri i ne uvije. Nikad nemojte sjesti na sigurnosni pojas ili bilo koji dio sigurnosnog pojasa.

**UPOZORENJE:** Uvijeni ili neispravno usmjeren sigurnosni pojas može uzrokovati štetnu i ometati funkcionalnost sustava sigurnosnog pojasa.

3. Umetnite element s jezičcem u kopču i pritisnite dok ne začujete klik koji označava da je učvršćen na mjestu.

4. Povucite pojas sjedala kako biste provjerili je li čvrsto pričvršćen.
5. Povucite dijagonalni dio pojasa sjedala prema uređaju za uvlačenje kako biste uklonili višak trake pojasa.

## Prilagođavanje visine ramenog sidrišta

Model X opremljeno je prilagodljivim ramenim sidrištem za sva prednja sjedala kako bi se osigurao pravilan položaj sigurnosnog pojasa. Sigurnosni pojas trebao bi prelaziti ravno preko sredine vaše ključne kosti ako sjedite u ispravnom položaju za vožnju (pogledajte [Pravilan položaj za vožnju na stranici 36](#)). Namjestite visinu ramenog sidrišta ako sigurnosni pojas nije pravilno postavljen:

1. Pritisnite i držite tipku na ramenom sidrištu kako biste otpustili mehanizam za zaključavanje.
2. Dok pritišćete gumb, pomaknite rameno sidrište prema gore ili dolje kako biste namjestili sigurnosni pojas.

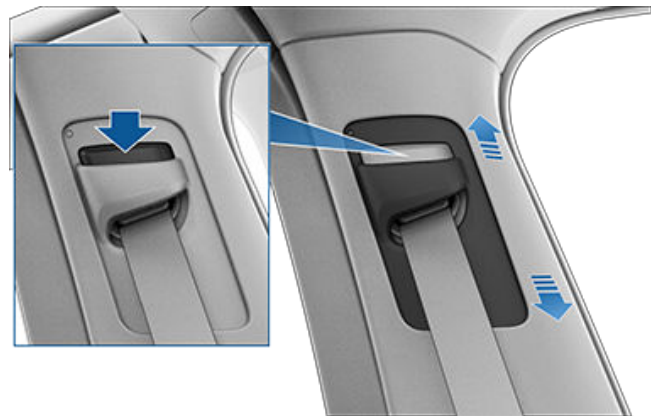

3. Otpustite tipku na ramenom sidrištu tako da se zaskoči u mjestu.
4. Bez pritiskanja tipke povucite traku sigurnosnog pojasa i pokušajte pomaknuti rameno sidrište prema dolje kako biste provjerili je li zakačeno u mjestu.



## Sigurnosni pojasevi

**⚠ UPOZORENJE:** Provjerite je li sigurnosni pojas ispravno postavljen i je li se rameno sidrište zaključalo u mjestu prije početka vožnje. Vožnja u vozilu u pokretu s neispravno postavljenim sigurnosnim pojasom ili s ramenom sidrištem koje nije zaključano u mjestu može umanjiti učinkovitost sigurnosnog pojasa u slučaju sudara.

### Otpuštanje remena

Držite pojas u blizini kopče kako se pojas ne bi prebrzo uvukao, a zatim pritisnite gumb na kopči pa se pojas automatski uvuče. Pobrinite se da nema smetnji koje ometaju sigurnosni pojas da se u potpunosti izvuče remen pojasa ne bi trebao biti labav. Ako se sigurnosni pojas ne uvuče u potpunosti, zakažite termin za servis.

### Pričvršćivanje sigurnosnih pojaseva tijekom trudnoće

Ne stavljajte dijelove sigurnosnog pojasa za krilo ili rame preko trbuha. Postavite dio pojasa za krilo što je moguće niže preko bokova, a ne oko struka. Rameni dio sigurnosnog pojasa postavite između grudi i sa strane trbuha. Konkretno upute zatražite od svog liječnika.



**⚠ UPOZORENJE:** Ako sigurnosni pojas nije udoban, prilagodite položaj sjedenja umjesto neispravnog nošenja sigurnosnog pojasa.

**⚠ UPOZORENJE:** Nikada nemojte ništa stavljati između vas i sigurnosnog pojasa kako biste ublažili udarac u slučaju sudara.

### Predzatezači sigurnosnih pojaseva

Prednji sigurnosni pojasevi opremljeni su predzatezačima koji se aktiviraju zajedno sa zračnim jastucima u slučaju sudara. Predzatezači automatski povlače donje sidrište sigurnosnog pojasa i gornje rameno sidrište smanjujući labavost dijela koji prelazi preko krila i dijagonalnih dijelova pojasa što rezultira smanjenim pomicanjem putnika prema naprijed.



Ako se predzatezači i zračni jastuci nisu aktivirali u sudaru, to ne znači da nisu bili ispravni. To obično znači da snaga ili vrsta sile potrebne za njihovo aktiviranje nisu bile prisutne.

Rubna drugi red sjedala opremljena su ramenim predzatezačima koji uvlače remen sigurnosnog pojasa kako bi se smanjila mogućnost pomicanja putnika prema naprijed.

**⚠ UPOZORENJE:** Nemojte savijati, sjesti na ili ometati sklop predzatezača. Tako ćete oštetiti sjedala, a to će ometati ispravnu funkcionalnu sustava sigurnosnog pojasa.

**⚠ UPOZORENJE:** Nakon što se predzatezači sigurnosnog pojasa jednom aktiviraju, morate ih zamijeniti. Nakon svakog sudara provjerite zračne jastuke, predzatezače sigurnosnih pojaseva i sve povezane dijelove u servisnoj radionici te ih po potrebi zamijenite.

### Testiranje sigurnosnih pojaseva

Kako biste potvrdili da sigurnosni pojasevi ispravno rade, provedite ove provjere na svakom sigurnosnom pojasu.

1. Prikopčajte sigurnosni pojas i nakratko povucite dio remena najbliže kopči i snažno povucite. Kopča bi trebala ostati sigurno zaključana.

















2. Prikopčajte sigurnosni pojas i nakratko povucite dio remena najbliže vratima i snažno povucite. Stalni dodatak sigurnosnog pojasa trebao bi biti sigurno zaključan. Nikad nemojte pokušavati ukloniti ovaj dodatak.
3. Dok je pojas otkopčan, odmotajte remen do krajnjih granica. Provjerite može li se remen odmotati bez problema i vizualno provjerite je li traka remena istrošena ili oštećena. Pustite traku da je uređaj uvuče, a pritom provjeravajte odvija li se uvlačenje glatko i bez prekida.
4. Dok je još pola remena vani, ulovite element s jezičkom i žustro povucite prema naprijed. Mehanizam bi se trebao automatski zaključati i spriječiti daljnje odmotavanje.

Ako sigurnosni pojas ne prođe bilo koji od ovih testova, odmah ga popravite. Nemojte dopustiti putnicima da sjednu na sjedalo s neispravnim sigurnosnim pojansom.

Informacije o čišćenju sigurnosnih pojaseva potražite u [Sigurnosni pojasevi na stranici 219](#).

## Upozorenja za sigurnosne pojaseve

-  **UPOZORENJE:** Sigurnosne pojaseve trebali bi stalno nositi svi putnici, čak i ako se voze na iznimno kratkoj udaljenosti. U protivnom se povećava opasnost od ozljeda ili smrti.
-  **UPOZORENJE:** Osigurajte malo dijete u odgovarajućoj sigurnosnoj sjedalici za djecu kako je opisano u Korisničkom priručniku. Tijekom montaže obavezno se pridržavajte uputa proizvođača sigurnosne sjedalice za djecu.
-  **UPOZORENJE:** Provjerite jesu li svi sigurnosni pojasevi pravilno postavljeni. Nepropisno postavljeni sigurnosni pojas povećava rizik od ozljeda ili smrti u slučaju sudara.
-  **UPOZORENJE:** Nikad nemojte sjesti gornji dio bilo koje komponente sigurnosnog pojasa. Tako ćete oštetiti ili neispravno aktivirati sigurnosnu opremu.
-  **UPOZORENJE:** Ne stavlajte sigurnosne pojaseve preko čvrstih, krhkih ili oštih predmeta u odjeći, poput olovki, ključeva, naočala itd. Pritisak sigurnosnog pojasa na te predmete može uzrokovati ozljede.
-  **UPOZORENJE:** Sigurnosni pojasi ne bi smjeli biti oštećeni tako da postoje uvijeni dijelovi.
-  **UPOZORENJE:** Svaki sklop sigurnosnih pojaseva upotrebljava samo jedan putnik. Opasno je staviti sigurnosni pojas oko djeteta koje sjedi u krilu putnika.
-  **UPOZORENJE:** Sigurnosni pojasevi koji su istrošeni tijekom sudara moraju se pregledati ili ih mora zamijeniti društvo Tesla ili kvalificirana servisna radionica čak ako oštećenja na sklopu nije očita.
-  **UPOZORENJE:** Sigurnosne pojaseve koji pokazuju znakove istrošenosti ili su bili izrezani ili oštećeni na bilo koji način obavezno treba odmah zamijeniti.

-  **UPOZORENJE:** Izbjegavajte kontaminiranje dijelova sigurnosnog pojasa bilo kojim kemikalijama, tekućinama, mrljama, prljavštinom ili proizvodima za čišćenje. Ako se sigurnosni pojas ne uspije uvući ili zakopčati u kopču, treba ga odmah zamijeniti. Upotrijebite mobilnu aplikaciju kako biste zakazali termin za servis.
-  **UPOZORENJE:** Nemojte vršiti izmjene ili dopune kojima se može spriječiti da mehanizam sigurnosnog pojasa uvuče višak pojasa ili može spriječiti prilagođavanje sigurnosnog pojasa kako bi se uklonio višak. Sigurnosni pojas koji nema dovoljno remena smanjuje zaštitu putnika.
-  **UPOZORENJE:** Ne vršite izmjene koje mogu ometati rad sigurnosnog pojasa ili koje mogu uzrokovati kvar sigurnosnog pojasa.
-  **UPOZORENJE:** Ne upotrebljavajte proizvode za udobnost i praktičnost koji se pričvršćuju za sigurnosne pojaseve.
-  **UPOZORENJE:** Ako se sigurnosni pojasevi ne upotrebljavaju, treba ih uvući do kraja i nikako ne smiju visjeti. Ako se sigurnosni pojas ne uvuče u potpunosti, zakažite termin za servis.
-  **UPOZORENJE:** Sustav sigurnosnih pojaseva ne sadrži dijelove koje korisnik može servisirati i može sadržavati pirotehniku. Nemojte rastavljati, uklanjati ili zamjenjivati komponente.



## Prednji zračni jastuk za putnika mora biti ISKLJUČEN

**⚠ UPOZORENJE:** Ako je u vašoj regiji djeci dopušteno sjedenje na suvozačevom sjedalu, dijete nikada ne smije sjediti na suvozačevom sjedalu ako je uključen prednji zračni jastuk za suvozača. Obavezno provjerite je li zračni jastuk ISKLJUČEN (pogledajte [Zračni jastuci na stranici 63](#)).

Pogledajte sljedeću naljepnicu postavljenu na sjenila:



Kako biste onemogućili prednji zračni jastuk za suvozača, pobrinite se da je vozilo u položaju Park. Zatim dodirnite **Kontrole > Sigurnost > Prednji zračni jastuk za suvozača** (pogledajte [Zračni jastuci na stranici 63](#)).

Status prednjeg zračnog jastuka za suvozača prikazan je u kutu dodirnog zaslona



Kada vozite s dječjom sjedalicom na prednjem putničkom sjedalu (ako je dopušteno), obavezno provjerite status prednjeg zračnog jastuka za putnika kako biste potvrdili da je isključen.



Kako biste zaštitili odraslu osobu koja se nakon toga vozi na prednjem suvozačevom sjedalu, obavezno provjerite je li suvozačev prednji zračni jastuk uključen.

**⚠ UPOZORENJE:** Kada dijete sjedi u prednjem putničkom sjedalu, odgovornost je vozača potvrditi kako je prednji zračni jastuk za putnika ISKLJUČEN. Ako se prednji zračni jastuk za suvozača ne može onemogućiti dok je sjedalo za dijete u svojem položaju, postavite dijete i sigurnosni sustav za djecu na stražnje sjedalo i upotrijebite mobilnu aplikaciju kako biste odmah zakazali termin za servis.

## Prikladnost i postavljanje sustava za povezivanje djece

Svi sigurnosni pojasevi u Model X dizajnirani su za odrasle osobe. Kada smještate dojenčad i djecu, morate:

- Upotrijebiti sustav za povezivanje djece prikladan za dob, težinu ili veličinu djeteta (pogledajte [Preporučeni sigurnosni sustavi za djecu na stranici 45](#)).
- Koristite sigurnosni sustav za djecu koji odgovara specifičnom položaju sjedenja u vozilu Model X. Pojednosti o upotrebi određene vrste sigurnosnog sustava za djecu na pojedinačnom putničkom sjedalu sadrže odjeljci [Prednje suvozačevo sjedalo na stranici 47](#), [Rubna sjedala u drugom redu \(povezana sjedala\) na stranici 49](#) ili [Rubna \(„monopost“\) sjedala u drugom redu sjedala na stranici 51](#), [Srednje sjedalo u drugom redu na stranici 53](#) i [Sjedala u trećem redu na stranici 55](#).
- Sustav za povezivanje djece ugradite pravilno prateći upute proizvođača (opće upute potražite u [Ugradnja sustava za povezivanje djece s pojasom na stranici 56](#) i [Postavljanje sigurnosnih sustava za djecu ISOFIX na stranici 56](#)).

**BILJEŠKA:** Kad postavljate sustav za povezivanje djece, također morate zakopčati sigurnosni pojas kako se ne bi oglašavao zvuk upozorenja za sigurnosni pojas.

**⚠ UPOZORENJE:** Ako vaš Model X ima samostojeća (tzv. monopost) sjedala u drugom redu, onemogućite **Jednostavan ulazak** u treći red uvijek kada u drugi red montirate dječju sjedalicu (pogledajte [Pristup sjedalima u trećem redu \(ako ih vozilo ima\) – „monopost“ sjedala na stranici 38](#)).

**⚠ UPOZORENJE:** Ako vaš Model X ima sjedala u obliku klupe, onemogućite **Jednostavan ulazak** u prvom redu kada u drugi red montirate dječju sjedalicu (pogledajte [Pristup sjedalima u trećem redu \(ako ih vozilo ima\) – povezana sjedala na stranici 39](#)).



**⚠ UPOZORENJE:** Nakon postavljanja dječje sjedalice u drugi red, prije vožnje uvjerite se kako se upozorenje o neblokiranom sjedalu „sjedalo otključano“ NE prikazuje na dodirnom zaslonu ili instrumentnoj ploči. To upozorenje znači da sjedalo nije sigurno za putnika jer nije vraćeno u siguran, zaključani položaj. Ako je na dodirnom zaslonu ili na instrumentnoj ploči prikazana poruka s upozorenjem, sjedalo ili naslon pomaknite malo prema naprijed ili natrag dok se ne zaključa na svojem mjestu i poruka ne nestane.

## Preporučeni sigurnosni sustavi za djecu

U tablici u nastavku tvrtka Tesla navodi preporučene sigurnosne sustave za djecu prema težini (kako je definirano u pravilniku ECE R44 „Jedinstvene odredbe o homologaciji sustava za osiguravanje djece kao putnika u motornim vozilima“). Premda se na svakom putničkom sjedalu vozila Model X mogu voziti djeca bilo koje težine, vrsta odgovarajućeg sigurnosnog sustava za djecu može se razlikovati ovisno o sjedalu. Tako se, primjerice, na stražnjem središnjem putničkom sjedalu mogu upotrebljavati samo sigurnosni sustavi za djecu koji se pričvršćuju pojasevima (kako to definira [Dvije metode ugradnje na stranici 46](#)).

Visina*	Grupa težine**	Težina djeteta	Preporuka tvrtke Tesla
-	Kategorija 0+	Do 13 kg	Maxi-Cosi CabrioFix s Easybase2, FamilyFix ili EasyFix
45-105 cm	-	-	Maxi-Cosi Pearl 360 with Familyfix 360
-	Grupa I	9 do 18 kg	Britax Römer DUO PLUS
-	Grupa II	15 do 25 kg	Britax Römer KIDFIX <sup>2</sup> R
100-150 cm	-	-	Britax Römer KIDFIX I-Size
-	Grupa III	22 do 36 kg	Baza Britax KIDFIX <sup>2</sup> R, Peg Perego Viaggio 2-3 Shuttle

\* po proizvođačevoj oznaci R129 CRS  
 \*\* po R44 CRS

## Britax Römer Kidfix i-Size

Kad upotrebljavate sigurnosni sustav za djecu Britax Römer Kidfix i-Size, društvo Tesla preporuča da za djecu od 100 do 150 cm također upotrebljavate sustav Britax SecureGuard. Kad upotrebljavate sustav Britax SecureGuard, sigurnosni pojas oko krila postavite ravno preko djetetovih kukova. Nemojte postaviti fiksirani pojas ispod sustava SecureGuard. Za detaljne pogledajte upute koje pruža tvrtka Britax.

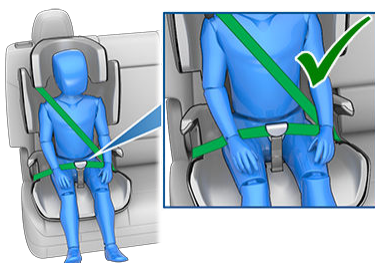



## Dječje sigurnosne sjedalice

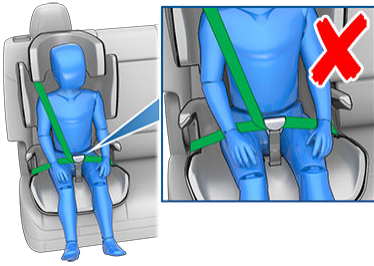

### Prijevoz veće djece

Ako je dijete preveliko za dječji sigurnosni sustav, ali je premalo za vezivanje sigurnosnim pojasevima vozila, upotrijebite sjedalicu bez naslona u skladu s dobi i veličinom djeteta. Pri upotrebi i postavljanju sjedalice bez naslona pažljivo slijedite upute proizvođača.

### Dvije metode ugradnje

**BILJEŠKA:** Sustav za povezivanje djece obavezno ugradite prema uputama proizvođača sustava za povezivanje djece.

Među brojnim drugim inačicama, dvije su opće vrste sustava za povezivanje djece koje se temelje na načinu pričvršćivanja u sjedalu:

- Sigurnosnim pojasom – pričvršćuju se sigurnosnim pojasevima u vozilu (pogledajte [Ugradnja sustava za povezivanje djece s pojasom na stranici 56](#)).
- ISOFIX/i-Size – pričvršćuju se na sidrišne šipke ugrađene u sjedala u vozilu (pogledajte [Postavljanje sigurnosnih sustava za djecu ISOFIX na stranici 56](#)).

Neki sigurnosni sustavi za djecu podržavaju oba načina montaže. Smjernice za odabir potrebnog načina montaže i podobne smjernice za montažu potražite u uputama proizvođača sigurnosnog sustava za djecu.

U vozilu Model X dječje se sjedalice pričvršćene pojasevima mogu montirati na bilo koje putničko sjedalo, dok se sustavi ISOFIX/i-Size mogu montirati na bilo koje od rubnih sjedala u drugom redu. U nastavku su navedene specifične pojedinosti o vrsti sigurnosnog sustava za djecu koji se mogu upotrebljavati na svakom sjedalu.

**BILJEŠKA:** ISOFIX i i-Size međunarodne su norme za ugrađena sidrišta koja se u osobnim automobilima upotrebljavaju za pričvršćivanje sigurnosnih sjedalice za djecu.

**⚠ UPOZORENJE:** Sidrišta ISOFIX/i-Size nemojte upotrebljavati uz sigurnosne sustave za djecu ni sjedalice bez naslona za veću djecu s ugrađenim sigurnosnim pojasom ako težina djeteta zajedno sa sigurnosnim sustavom premašuje 33 kg.





## Prednje suvozačevo sjedalo

**⚠ UPOZORENJE:** Dijete nikada ne smije sjediti na prednjem putničkom sjedalu kada je prednji zračni jastuk za putnika uključen. Tako možete uzrokovati ozbiljne ozljede ili smrt.

**⚠ UPOZORENJE:** Kako biste sigurnosni sustav za djecu učvršćen pojasom postavili na prednje sjedalo, podignite sjedalo u položaj srednje visine (za približno 3 cm).

**BILJEŠKA:** Sjedalo suvozača nije opremljeno donjim polugama za usidrenje radi podrške ugradnji sigurnosnog sustava za djecu vrste ISOFIX. Sjedalo suvozača nije opremljeno ni sidrištem za gornje pojaseve za privezivanje.



Kad je prednji zračni jastuk za suvozača onemogućen i dno sjedala dopola podignuto, za prijevoz dojenčadi i djece na prednjem suvozačevu mjestu možete upotrebljavati sljedeće sigurnosne sustave učvršćene pojasevima:



## Dječje sigurnosne sjedalice

- Okrenute prema naprijed, univerzalne.
- Okrenute prema natrag, univerzalne.

<b>Grupa težine</b>	<b>Težina djeteta</b>	<b>Prednji zračni jastuk za suvozača UKLJUČEN</b>	<b>Prednji zračni jastuk za suvozača ISKLJUČEN</b>
Kategorija 0	Do 10 kg	Nije dopušteno	Dopušteno
Kategorija 0+	Do 13 kg	Nije dopušteno	Dopušteno
Kategorija I	9 do 18 kg	Nije dopušteno	Dopušteno
Kategorija II	15 do 25 kg	Nije dopušteno	Dopušteno
Kategorija III	22 do 36 kg	Nije dopušteno	Dopušteno



## Rubna sjedala u drugom redu (povezana sjedala)

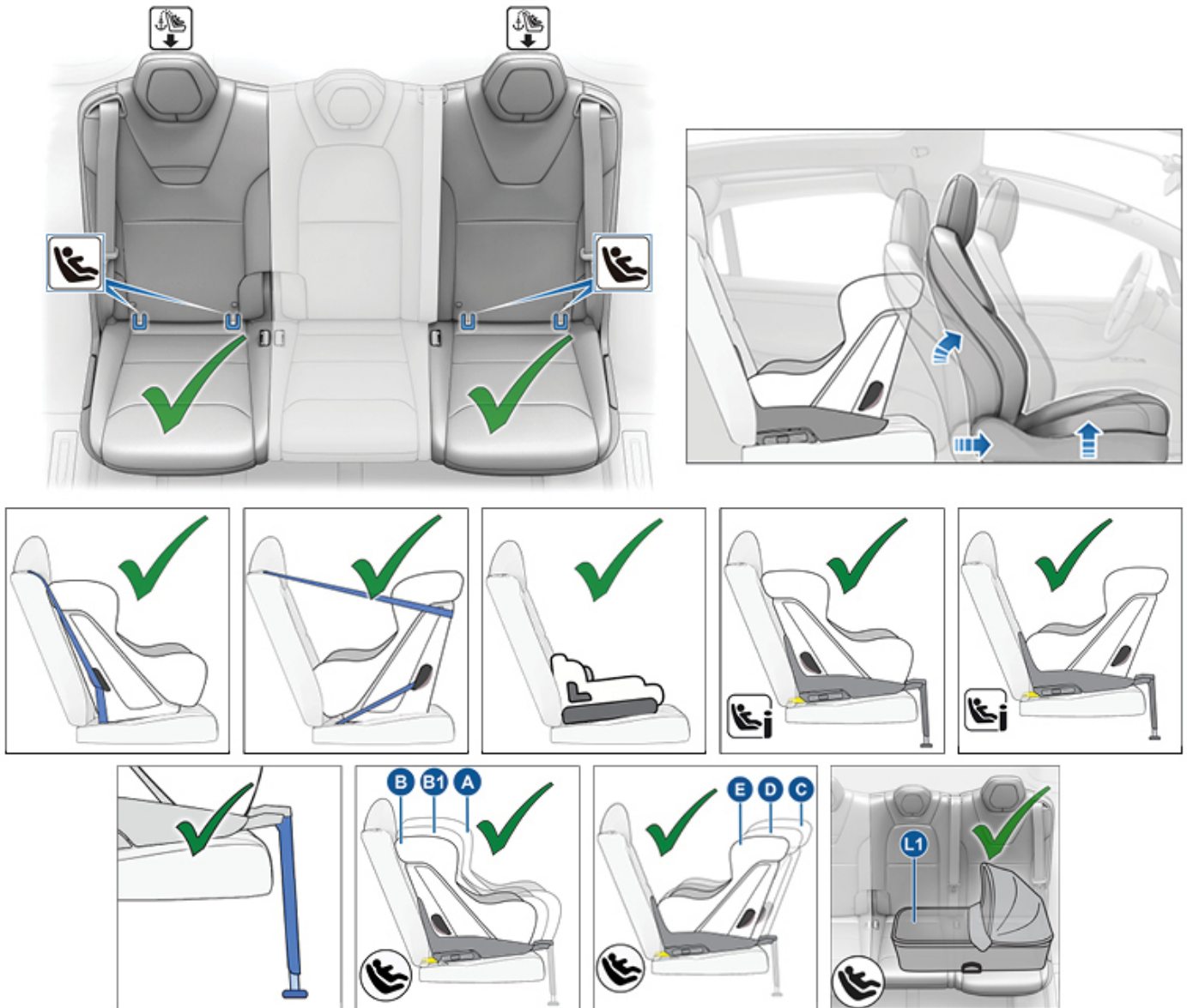

Dojenčad i djeca smiju se voziti u bočnim sjedalima drugog reda u sigurnosnim sustavima učvršćenim pojasevima, odnosno u sustavima vrste ISOFIX (IU) ili i-Size (i-U). Bočna sjedala u drugom redu podržavaju upotrebu sljedećih kategorija veličine ISOFIX:

- Kategorije veličine A\*, B i B1 okrenute prema naprijed.
- Kategorije veličine C\*, D i E okrenute prema natrag.
- Kategorije veličine L1 bočnih nosiljki za dijete okrenutih ulijevo.

Veća djeca smiju sjediti na stražnjim rubnim sjedalima i u sjedalici bez naslona za veću djecu vrste B2 ili B3 koja je pravilno montirana prema uputama proizvođača.

**BILJEŠKA:** Kako biste imali dovoljno mjesta za velike, unatrag okrenute sigurnosne sustave za djecu vrste ISOFIX (kategorije veličine C), možda ćete sjedalo morati pomaknuti u krajnji stražnji položaj, a odgovarajuće prednje sjedalo prema naprijed u srednji položaj (do 13 cm prema naprijed od krajnjeg stražnjeg položaja) te sjedalo podići za 3 cm od najnižeg položaja i nagnuti ga za 15 stupnjeva (ili 10 stupnjeva prema natrag od krajnjeg prednjeg položaja).





## Dječje sigurnosne sjedalice

---

**BILJEŠKA:** Bočna sjedala u drugom redu podržavaju upotrebu gornjih pojaseva za privezivanje ([Postavljanje gornjih sigurnosnih uzica na stranici 58](#)).

**BILJEŠKA:** Podržane su sve težinske kategorije.

-  **UPOZORENJE:** Ako je sigurnosna sjedalica za djecu postavljena na stražnjem sjedalu iza vozačeva, nemojte upotrebljavati **Jednostavan ulazak** (kao što je opisano u [Profili vozača na stranici 102](#)) za automatsko pomicanje vozačeva sjedala u krajnje stražnji položaj. Pomicanje sjedala uz smanjen slobodni prostor može zahvatiti ili ozlijediti noge djeteta ili izbaciti sjedalicu iz ležišta.
-  **UPOZORENJE:** Prije početka vožnje s dječjom sjedalicom u drugom redu provjerite da na dodirnom zaslonu ili na instrumentnoj ploči NIJE prikazano upozorenje „seat unlocked“. To upozorenje znači da sjedalo nije sigurno za putnika jer nije vraćeno u siguran, zaključani položaj. Ako je na dodirnom zaslonu ili na instrumentnoj ploči prikazana poruka s upozorenjem, sjedalo ili naslon pomaknite malo prema naprijed ili natrag dok se ne zaključa na svojem mjestu i poruka ne nestane.



## Rubna („monopost“) sjedala u drugom redu sjedala

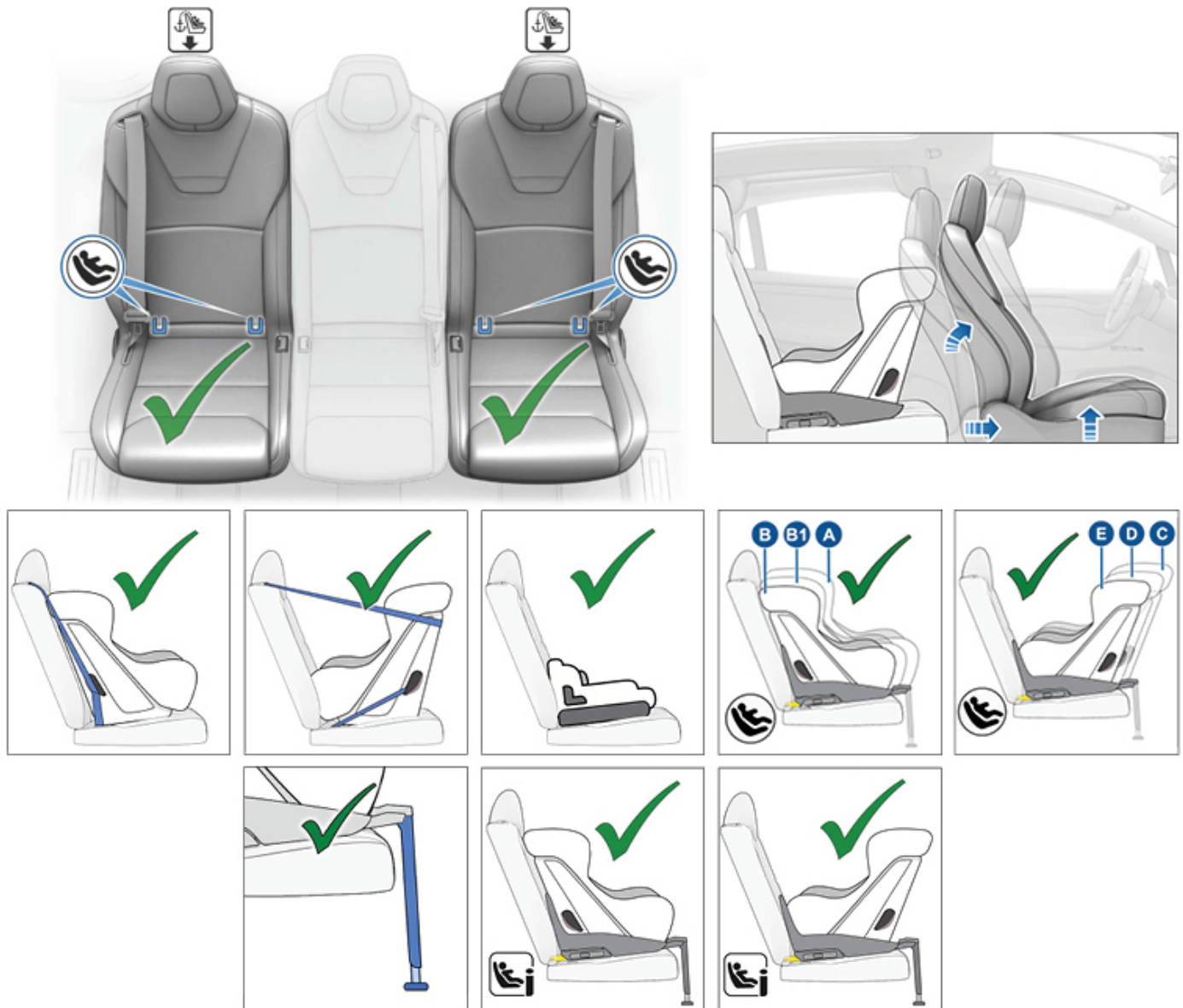

Dojenčad i djeca smiju se voziti u bočnim sjedalima drugog reda u sigurnosnim sustavima učvršćenim pojasevima ili sustavima vrste ISOFIX. Na rubnim sjedalima u drugom redu smijete upotrebljavati pojasevima učvršćene sigurnosne sustave za djecu vrste ISOFIX ili i-Size (i-U) okrenute prema naprijed ili natrag. Bočna sjedala u drugom redu podržavaju upotrebu sljedećih kategorija veličine ISOFIX:

- Kategorije veličine A\*, B i B1 okrenute prema naprijed.
- Kategorije veličine C\*, D i E okrenute prema natrag.

Veća djeca smiju sjediti na rubnim sjedalima u drugom redu i u sjedalici bez naslona za veću djecu vrste B2 ili B3 koja je pravilno montirana prema uputama proizvođača.

**BILJEŠKA:** Kako biste imali dovoljno mjesta za velike, unatrag okrenute sigurnosne sustave za djecu vrste ISOFIX (kategorije veličine C), možda ćete sjedalo morati pomaknuti u krajnji stražnji položaj, a odgovarajuće prednje sjedalo prema naprijed u srednji položaj (do 13 cm naprijed od krajnjeg stražnjeg položaja) te sjedalo podići za 3 cm od najnižeg položaja i nagnuti ga za 15 stupnjeva (ili 10 stupnjeva unatrag od krajnjeg prednjeg položaja).





## Dječje sigurnosne sjedalice

---

**BILJEŠKA:** Bočna sjedala u drugom redu podržavaju upotrebu gornjih pojaseva za privezivanje ([Postavljanje gornjih sigurnosnih uzica na stranici 58](#)).

**BILJEŠKA:** Podržane su sve težinske kategorije.

-  **UPOZORENJE:** Ako je sigurnosna sjedalica za djecu postavljena na stražnjem sjedalu iza vozačeva, nemojte upotrebljavati **Jednostavan ulazak** (kao što je opisano u [Profili vozača na stranici 102](#)) za automatsko pomicanje vozačeva sjedala u krajnje stražnji položaj. Zbog smanjene udaljenosti, sjedalo može pomicanjem udariti o djetetove noge, prouzročiti ozljedu ili izbaciti sjedalicu iz mjesta.
-  **UPOZORENJE:** U vozilima sa sjedalima u tri reda, kada dijete sjedi u monopost sjedalu u drugom redu, postavka za gumb koji pomiče rubno sjedalo u drugom redu radi lakšeg pristupa trećem redu treba biti isključena s **OFF** (dodirnite **Controls > Seats > Easy Entry**). Na taj način morate pritisnuti i držati tipku za pomicanje sjedala, čime se sprječava guranje djeteta koje sjedi u drugom redu na prednje sjedalo. Pogledajte [Pristup sjedalima u trećem redu \(ako ih vozilo ima\) – „monopost“ sjedala na stranici 38](#)
-  **UPOZORENJE:** Prije početka vožnje s dječjom sjedalicom u drugom redu provjerite da na dodirnom zaslonu ili na instrumentnoj ploči **NIJE** prikazano upozorenje „seat unlocked“. To upozorenje znači da sjedalo nije sigurno za putnika jer nije vraćeno u siguran, zaključani položaj. Ako je na dodirnom zaslonu ili na instrumentnoj ploči prikazana poruka s upozorenjem, sjedalo ili naslon pomaknite malo prema naprijed ili natrag dok se ne zaključa na svojem mjestu i poruka ne nestane.



## Srednje sjedalo u drugom redu

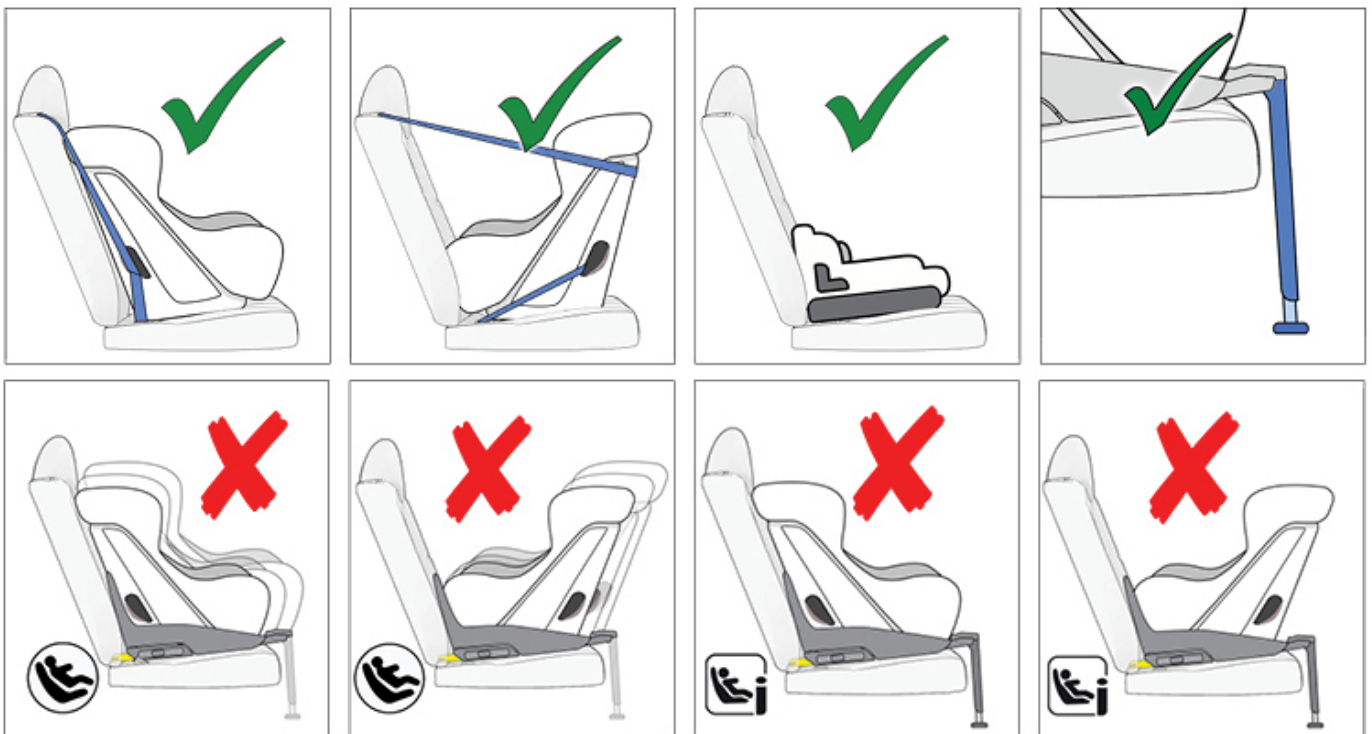

Dojenčad je moguće smjestiti u stražnje srednje sjedalo u unatrag usmjerenom sustavu za povezivanje djeteta s pojasom. Djeca smiju sjediti na stražnjem središnjem sjedalu uz upotrebu sigurnosnog sustava za djecu učvršćenog pojasevima, okrenutog prema natrag ili prema naprijed.

Veća djeca smiju sjediti na središnjem sjedalu u drugom redu u sjedalici bez naslona za veću djecu vrste B2 ili B3 koja je pravilno montirana prema uputama proizvođača.

**BILJEŠKA:** Središnje sjedalo u drugom redu nije opremljeno donjim polugama za usidrenje radi podrške ugradnji sigurnosnog sustava za djecu ISOFIX.

**BILJEŠKA:** Podržane su sve težinske kategorije.

**⚠ UPOZORENJE:** Ako vozilo ima sjedala u tri reda, nemojte koristiti gumb smješten na naslonu bočnih sjedala drugog reda (**sjedalo u obliku klupe**) ako dijete sjedi u drugom redu. Tim se gumbom kombinacija lijevog i središnjeg sjedala naginje i pomiče prema naprijed te može priklještititi dijete. Nemojte se pouzdati da će Model X prepoznati ni zaštititi putnike u vozilu prilikom korištenja tog gumba. Koristite taj gumb samo ako su sjedala u drugom redu prazna. Pogledajte (pogledajte [Pristup sjedalima u trećem redu \(ako ih vozilo ima\)](#) – povezana sjedala na stranici 39).



## Dječje sigurnosne sjedalice

---

**⚠ UPOZORENJE:** Prije početka vožnje s dječjom sjedalicom u drugom redu provjerite da na dodirnom zaslonu ili na instrumentnoj ploči NIJE prikazano upozorenje „seat unlocked“. To upozorenje znači da sjedalo nije sigurno za putnika jer nije vraćeno u siguran, zaključani položaj. Ako je na dodirnom zaslonu ili na instrumentnoj ploči prikazana poruka s upozorenjem, sjedalo ili naslon pomaknite malo prema naprijed ili natrag dok se ne zaključa na svojem mjestu i poruka ne nestane.





## Sjedala u trećem redu

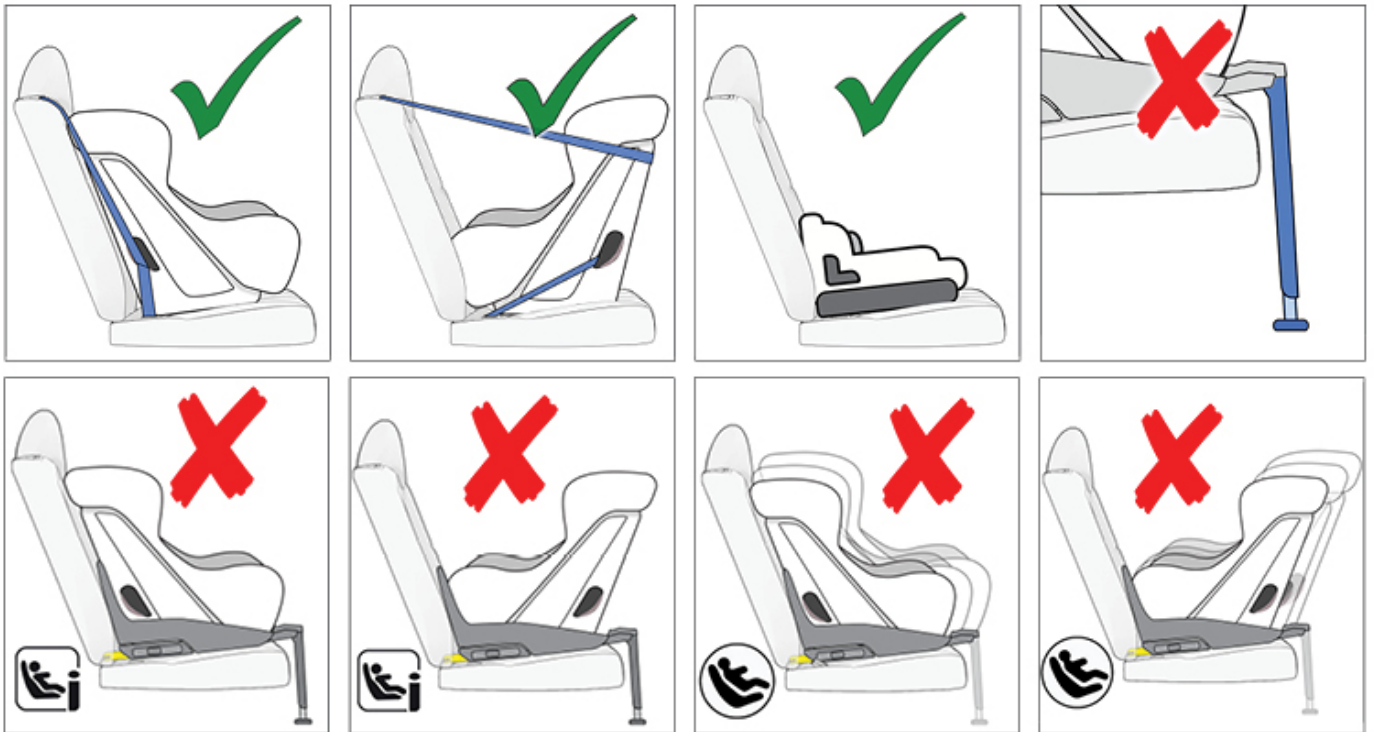

Dojenčad i djeca smiju se voziti u trećem redu u sigurnosnim sustavima učvršćenima pojasevima.

Veća djeca smiju sjediti na sjedalima u trećem redu i u sjedalici bez naslona za veću djecu vrste B2 koja je pravilno montirana prema uputama proizvođača.

**BILJEŠKA:** Kako biste imali dovoljno mjesta za velike, unatrag okrenute sigurnosne sustave za djecu, odgovarajuća sjedala drugog reda možda ćete morati pomaknuti prema naprijed te ih nagnuti u krajnji prednji položaj.

**BILJEŠKA:** Sjedala u trećem redu nisu opremljena donjim sidrišnim šipkama za ugradnju sigurnosnog sustava za djecu ISOFIX.

**BILJEŠKA:** Podržane su sve težinske kategorije.



## Ugradnja sustava za povezivanje djece s pojasom

Obavezno pratite detaljne upute proizvođača sustava za povezivanje djece. Pratite opće smjernice za sustave za povezivanje djece s pojasom:

- Provjerite je li sustav za povezivanje djece prikladan za težinu, visinu i dob djeteta.
- Dijete nemojte oblačiti u široku odjeću.
- Između djeteta i sustava za povezivanje djece nemojte umetati predmete.
- Opremu za pričvršćivanje na sustav za povezivanje djece podesite za svako dijete i svako putovanje.

1. Postavite sustav za povezivanje djece u odgovarajuće sjedalo i potpuno izvucite sigurnosni pojas. Provedite i ukopčajte sigurnosni pojas sukladno uputama proizvođača sustava za povezivanje djece.

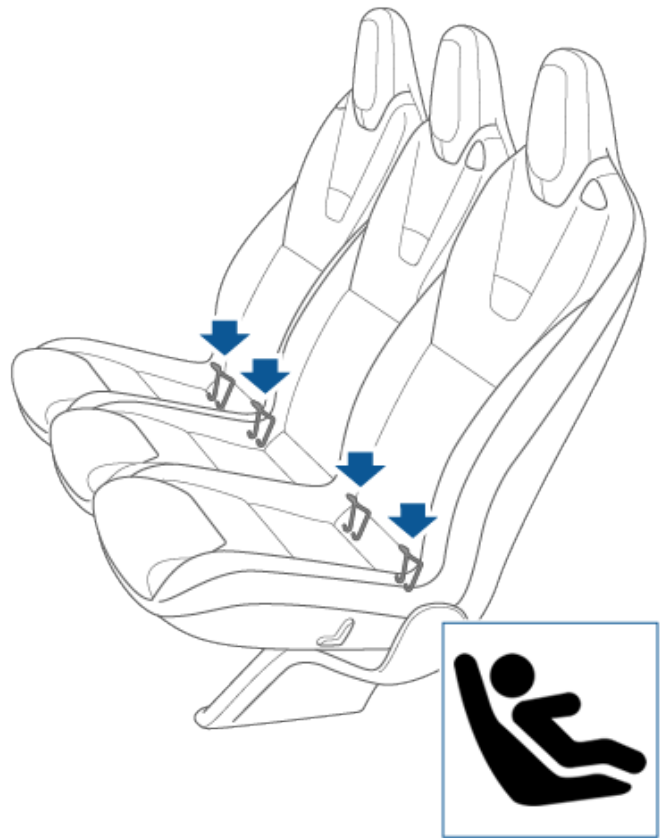

U drugom redu postavite pojase za sigurnosna sjedala ISOFIX/iSize samo na vanjska rubna sjedala. U središnji položaj postavljajte samo sjedalicu koja se pričvršćuje sigurnosnim pojasom.

2. Dopustite uvlačenje sigurnosnoj pojasa i zategnite ga uz čvrsto pritiskanje sustava za povezivanje djece u sjedalo vozila.
3. Pričvrstite gornje sigurnosne uzice sukladno zahtjevima proizvođača sustava za povezivanje djece (pogledajte [Postavljanje gornjih sigurnosnih uzica na stranici 58](#)).

## Postavljanje sigurnosnih sustava za djecu ISOFIX

Bočna sjedala u drugom redu opremljena su polugama za usidrenje opreme ISOFIX/i-Size. Sidrišne šipke nalaze se između sjedišta i naslona sjedala. Točan položaj svake sidrišne šipke označen je oznakom (prikazanom u nastavku) na naslonu sjedala, izravno iznad odgovarajućih sidrišnih šipki.

**Samostojeća (monopost) sjedala:**

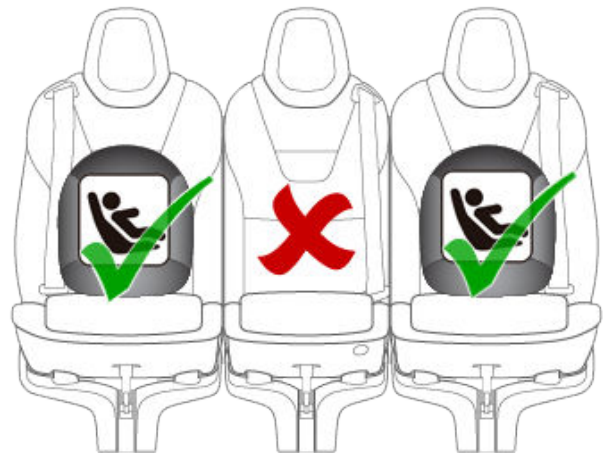

**Sjedala u obliku klupe:**

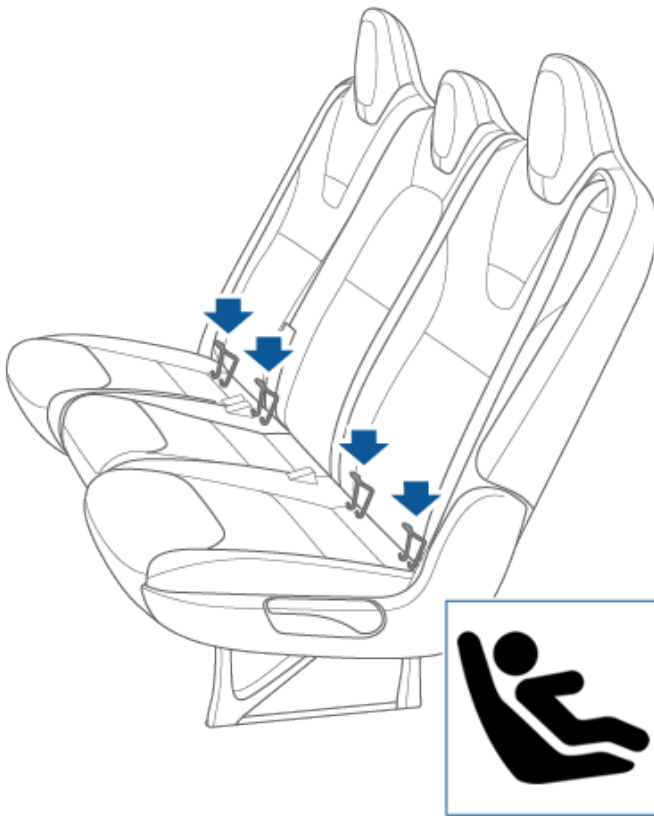

U drugom redu postavite pojase za sigurnosna sjedala ISOFIX/iSize samo na vanjska rubna sjedala. U središnji položaj postavljajte samo sjedalicu koja se pričvršćuje sigurnosnim pojansom.



Za ugradnju sustava za povezivanje djece ISOFIX/i-Size pažljivo pročitajte i pratite upute proizvođača sustava za povezivanje djece. Upute opisuju kako sustav za povezivanje djece postaviti na sidrišne šipke na sjedalu tako da škljocne. Sustav za povezivanje djece možda morate snažno pritisnuti u sjedalo kako biste ga dobro učvrstili.



Prije smještanja djeteta provjerite je li sustav za povezivanje djece pravilno ugrađen. Sustav za povezivanje djece prihvatite rukama s obje strane i pokušajte:

- Bočno zakrenuti sustav za povezivanje djece.
- Povuci sigurnosni sustav za djecu sa sjedala.

Ako se sustav za povezivanje djece zakreće ili pomiče sa sjedala, oba zasuna nisu do kraja postavljena na sidrišne šipke na sjedalu. Ponovno montirajte i provjerite sustav. Neophodno je da se oba zasuna sustava za povezivanje djece potpuno umetnuta.

**⚠ UPOZORENJE:** Sidrišta ISOFIX/i-Size nemojte koristiti uz sigurnosne sustave za djecu ni sjedalice bez naslona za veću djecu s ugrađenim sigurnosnim pojansom ako težina djeteta zajedno sa sigurnosnim sustavom premašuje 33 kg.

## Sigurnosni nosač

Putnička sjedala u prvom i drugom redu vozila Model X podržavaju upotrebu sigurnosnih sustava za djecu sa sigurnosnom nožicom. Ako sustav za povezivanje djece opremljen nosačem, izvucite nosač sukladno uputama proizvođača sustava za povezivanje djece.

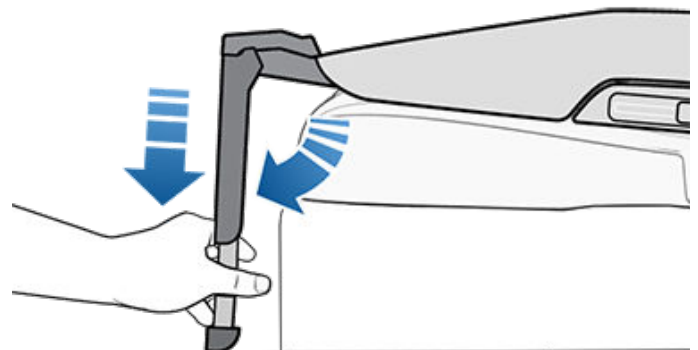



# Dječje sigurnosne sjedalice

## Postavljanje gornjih sigurnosnih uzica

Sjedala u drugom i trećem redu podržavaju upotrebu gornjih pojaseva za privezivanje. Kada upute proizvođača sustava za povezivanje djece obuhvaćaju gornju sigurnosnu uzicu, njenu kuku pričvrstite u sidrište na stražnjoj strani odgovarajućeg sjedala.

**BILJEŠKA:** Gornje sigurnosne uzice zategnite sukladno uputama proizvođača sustava za povezivanje djece.

Točke sidrišta za pojaseve za privezivanje smještene su na poleđini sjedala drugog i trećeg reda.

Kod zatezača s dvije trake svaku traku provedite s jedne strane naslona za glavu.

**⚠ UPOZORENJE:** Sigurnosne uzice pri provođenju postavite uz naslon za glavu kako je prikazano na slici u nastavku. U vozilima Model X opremljenima s trećim redom sjedala sigurnosna uzice ne smije prekrivati gumb za pristup trećem redu na stražnjem ramenu sjedala.

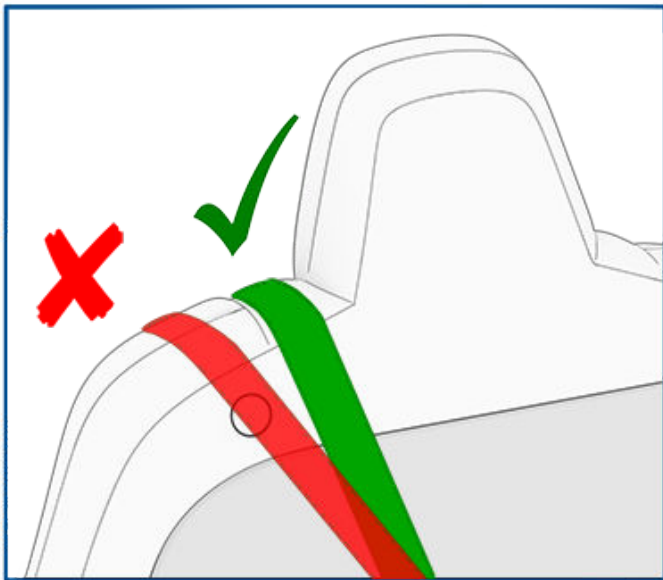

**⚠ UPOZORENJE:** NA SREDIŠNJEM SJEDALU UPOTREBLJAVAJTE SAMO SIGURNOSNE SJEDALICE ZA DJECU KOJE SE UČVRŠĆUJU SIGURNOSNIM POJASEVIMA.

Dvije uzice – sjedala na stupu u drugom redu:

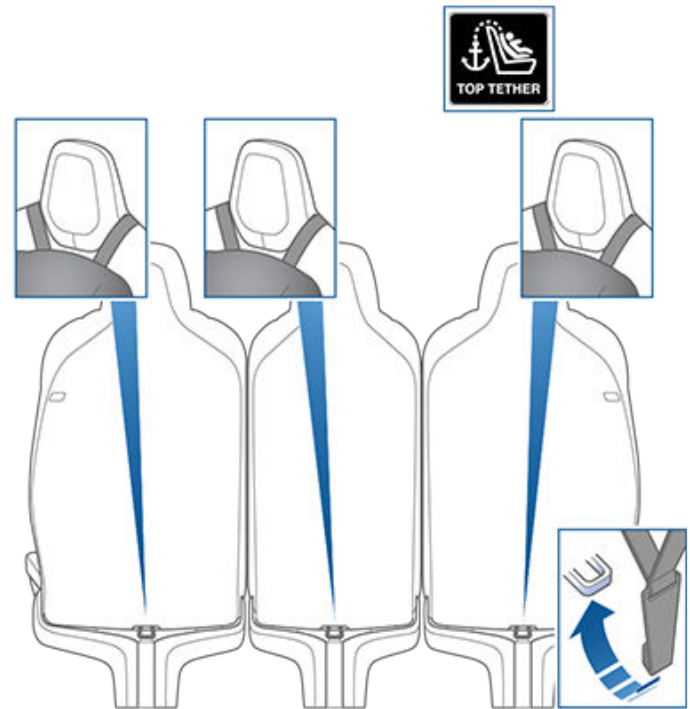

Dvije uzice – sjedala u obliku klupe u drugom redu:

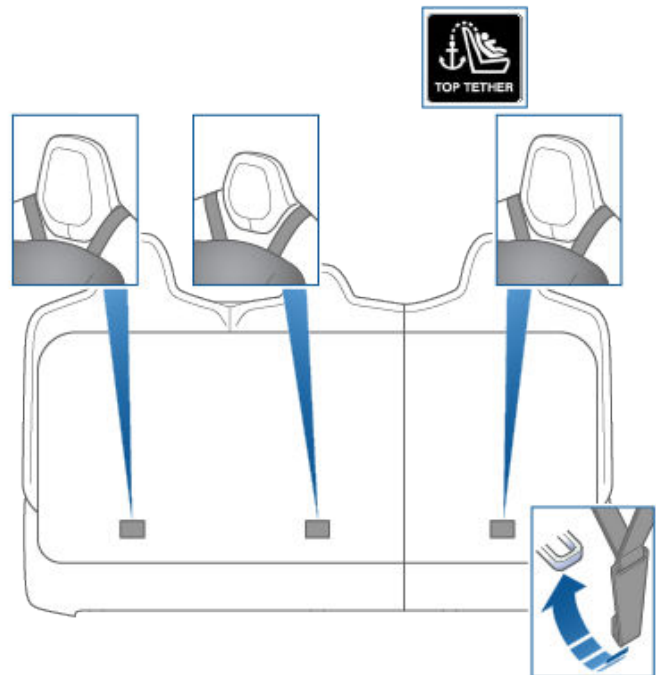

Dvije uzice – sjedala u trećem redu



### Jedna traka – „monopost“ sjedala u drugom redu:

Ako imate pojas za pričvršćivanje s jednom trakom, traku na bočnim sjedalima postavite preko vanjske strane naslona za glavu (s iste strane na kojoj se nalazi i mehanizam za uvlačenje sigurnosnog pojasa).

### Jedna traka – povezana sjedala u drugom redu:

Ako imate pojas za pričvršćivanje s jednom trakom, traku na bočnim sjedalima postavite preko vanjske strane naslona za glavu (s iste strane na kojoj se nalazi i mehanizam za uvlačenje sigurnosnog pojasa). Na središnjem sjedalu (ako postoji) centrirajte i postavite traku preko vrha naslona za glavu.





## Tehničke informacije

ECE 16-07 aneks 17, dodatak 3, tablica 1

	Broj položaja sjedala (pogledajte u nastavku)						
	1 i 3 Zračni jastuk ISKLUČEN	1 i 3 Zračni jastuk UKLJUČEN	4	5	6	7	9
Dopuštene grupe težine	0, 0+, I, II, III	Ne	0, 0+, I, II, III	0, 0+, I, II, III	0, 0+, I, II, III	0, 0+, I, II, III	0, 0+, I, II, III
Prikladno za univerzalne pojaseve?	Da (*1)	Ne	Da	Da	Da	Da (*4)	Da (*4)
Prikladno za i-Size?	Ne	Ne	Da	Ne	Da	Ne	Ne
Prikladno za bočne (L1/L2)?	Ne	Ne	L1 (*3)	Ne	Ne	Ne	Ne
Najveći primjenjivi ISOFIX okrenut prema natrag (R1/R2X/R2/R3).	Ne	Ne	R3 (*2)	Ne	R3 (*2)	Ne (*5)	Ne (*5)
Najveći prikladni ISOFIX okrenut prema naprijed (F1/F2X/F2/F3).	Ne	Ne	F3	Ne	F3	Ne (*5)	Ne (*5)
Najveća prikladna sjedalica bez naslona za veću djecu (B2/B3).	B3	Ne	B3 (*6)	B3 (*6)	B3 (*6)	B2	B2
Prikladno za sigurnosnu nožicu?	Da	Ne	Da	Da	Da	Ne	Ne

**\*NAPOMENE:**

1. Kako biste sigurnosni sustav za djecu koji se učvršćuje pojasevima smjestili na prednje sjedalo, podignite sjedalo u srednji visinski položaj.
2. Kako biste na sjedalo u drugom ili trećem redu namjestili sigurnosni sustav za djecu vrste ISOFIX, odgovarajuće sjedalo ispred namjestite u srednji položaj na vodilici. Naslon nagnite za 15 stupnjeva u odnosu na krajnji prednji položaj. Samo prednje sjedalo – jastuk sjedala podignite za 3 cm od najnižeg položaja.
3. Nosiljka za dijete može se upotrebljavati na lijevoj strani povezanih sjedala u drugom redu, ali ne i na „monopost” sjedalima.
4. Ako je u trećem redu ugrađen univerzalni sigurnosni sustav za djecu učvršćen pojasevima, bočna i središnja sjedala drugog reda ne smiju se upotrebljavati.
5. ISOFIX za treći red dostupan je u automobilima proizvedenima prije listopada 2019.
6. Na rubnim se sjedalima mogu upotrebljavati dvije B3 ili tri B2 sjedalice bez naslona za veću djecu.

Kopče sigurnosnih pojaseva za odrasle osobe nisu bočno postavljene između sidrišnih šipki ISOFIX na svakom sjedalu.

### Pregled brojeva položaja sjedala

Položaj sjedala	Položaj u vozilu
1	Sprijeda lijevo (samo vozila s upravljačem na desnoj strani)















Položaj sjedala	Položaj u vozilu
3	Sprijeđa desno (samo vozila s upravljačem na lijevoj strani)
4	Drugi red slijeva
5	Drugi red u sredini
6	Drugi red zdesna
7	Treći red slijeva (dodatna oprema)
9	Treći red zdesna (dodatna oprema)



## Dječje sigurnosne sjedalice

### Upozorenja o sigurnosnim sustavima za djecu

-  **UPOZORENJE:** Na sjedalu zaštićenom prednjim zračnim jastukom nemojte upotrebljavati sigurnosni sustav za djecu okrenut prema natrag. Moglo bi doći do teških ozljeda ili smrti. Pogledajte naljepnicu s upozorenjem koja se nalazi na sjenilu za sunce.
-  **UPOZORENJE:** Neki sigurnosni sustavi za djecu predviđeni su za pričvršćivanje na sjedalima vozila pojasom za krilo ili krilnim dijelom pojasa za krilo i rame. U slučaju sudara djeca mogu stradati ako sigurnosni sustav nije pravilno pričvršćen u vozilu.
-  **UPOZORENJE:** Sigurnosni sustav za djecu okrenut prema naprijed nemojte upotrebljavati sve dok dijete ne dosegne težinu od 9 kg i može samostalno sjediti. Do dobi od dvije godine kralježnica i vrat djeteta nisu dovoljno razvijeni kako bi ostali neozlijeđeni tijekom izravnog sudara.
-  **UPOZORENJE:** Bebe ni dojenčad nemojte držati u krilu odrasle osobe. Dijete uvijek treba povezati u odgovarajući sustav za povezivanje djece.
-  **UPOZORENJE:** Kako biste osigurali sigurnost djece u sjedećem položaju, pratite upute u ovom dokumentu te upute proizvođača sustava za povezivanje djece.
-  **UPOZORENJE:** Podsjetnik za sigurnosni pojas na dodirnom zaslonu nije zamjena za provjeru sigurnosti malog putnika ili dječje sigurnosne sjedalice. Senzori zauzetosti sjedala možda neće otkriti male putnike ili dječje sjedalice.
-  **UPOZORENJE:** Djeca bi se trebala voziti u sigurnosnom sustavu za djecu okrenutom prema natrag uz primjenu naramenica s pričvršćenjem u 5 točaka ugrađenih u sjedalo što je moguće dulje dok ne premaše ograničenje maksimalne veličine ili težine za sigurnosni sustav za djecu okrenut prema natrag.
-  **UPOZORENJE:** Kod veće djece provjerite je li glava djeteta podržana te je li sigurnosni pojas djeteta pravilno podešen i pričvršćen. Dio pojasa koji ide preko ramena mora biti podalje od vrata, a dio koji ide preko krila ne smije biti na trbuhu.
-  **UPOZORENJE:** Dva sustava za povezivanje djece nikada nemojte pričvršćivati u jedno sidrište. U sudaru jedno sidrište moglo bi biti nedovoljno za osiguranje obje sjedalice.
-  **UPOZORENJE:** Sidrišne šipke sustava za povezivanje djece dizajnirane su samo za opterećenja koja se prenose pravilno postavljenim sustavom za povezivanje djece. Ni pod kojim uvjetima ne smiju se primjenjivati kao sigurnosni pojasevi za odrasle, kao oprema za pričvršćivanje ili za pričvršćenje drugih predmeta ili opreme na vozilo.
-  **UPOZORENJE:** Obavezno provjerite jesu li oprema za pričvršćivanje i sigurnosne uzice neoštećene.
-  **UPOZORENJE:** Dijete nikada nemojte ostaviti bez nadzora, čak i ako je osigurano u sustavu za povezivanje djece.



**UPOZORENJE:** Nikada nemojte upotrebljavati sustav za povezivanje djece koji je bio u sudaru. Pregledajte sustav za povezivanje djece ili ga zamijenite sukladno uputama proizvođača sustava za povezivanje djece.





## Položaj zračnih jastuka

Zračni se jastuci nalaze otprilike na dolje prikazanim područjima. Na sjenilima su ispisane informacije za upozorenje na zračne jastuke.

Model X je opremljeno zračnim jastukom i remenom za krilo/rame (također se naziva sklop sigurnosnog pojasa) na određenim položajima za prednja sjedala. Zračni je jastuk dopunska zaštita putnika na tim sjedalima. Svi putnici, uključujući vozača, obavezno moraju pričvrstiti sigurnosni pojas, bez obzira je li njihovo sjedalo opremljeno zračnim jastukom, kako bi u slučaju sudara opasnost od ozbiljne ozljede ili smrti smanjili na minimum.

**BILJEŠKA:** U vozilima s upravljačem na desnoj strani položaji zračnih jastuka za suvozača i vozača zamijenjeni su.

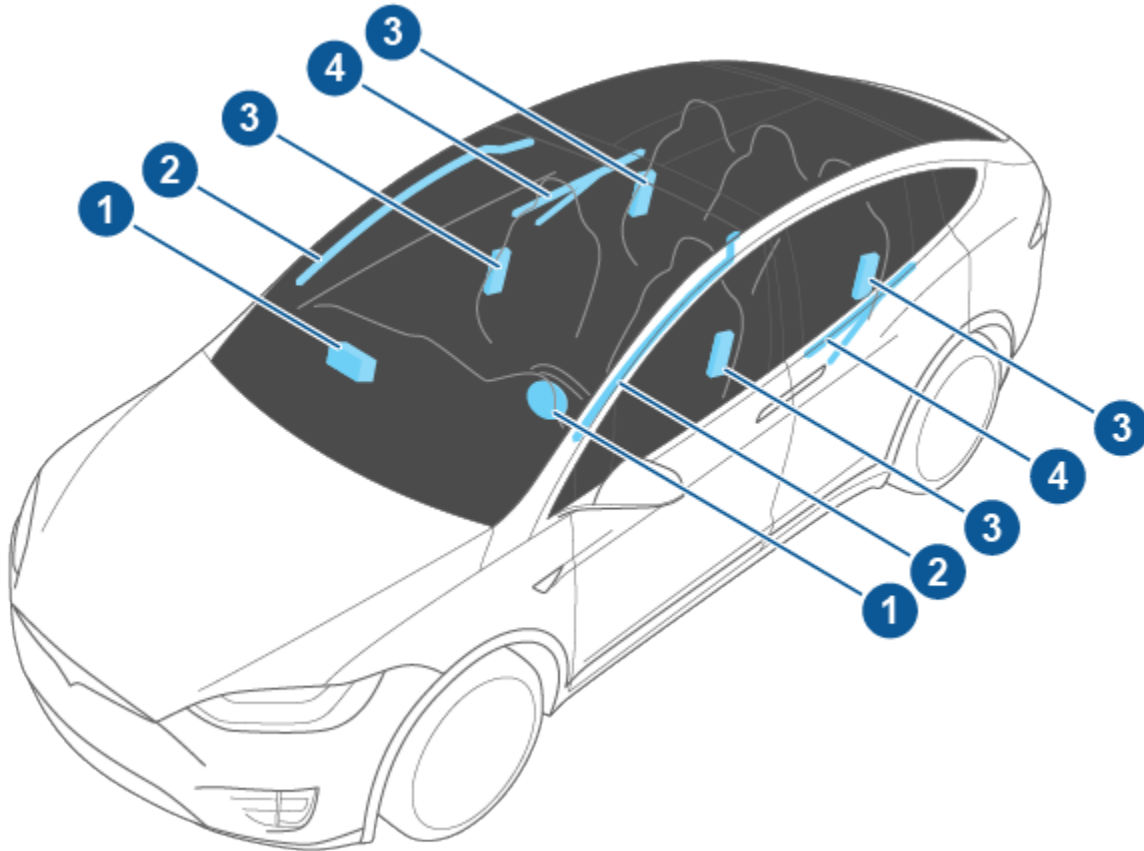

1. Prednji zračni jastuci
2. Zračne zavjese
3. Bočni zračni jastuci u sjedalu
4. Zračni jastuci u vratima

## Način rada zračnih jastuka

Zračni se jastuci napuhnu kada senzori otkriju udar iznad granica za njihovu aktivaciju. Te su granice osmišljene tako da predvide težinu sudara dovoljno rano kako bi zračni jastuci mogli zaštititi putnike u vozilu. Zračni se jastuci napuhuju u trenu velikom silom, što je popraćeno glasnom bukom. Napuhani zračni jastuk, zajedno sa sigurnosnim pojasevima, ograničava pokrete putnika kako bi spriječio opasnost od ozljeda.

Prednji zračni jastuci uobičajeno nisu dizajnirani za napuhivanje u sudarima sa stražnje strane, prevrtanjima, bočnim sudarima i pri jakom kočenju ili vožnji preko izbočenja ili rupa na cesti. Prednji zračni jastuci možda se također neće napuhati pri frontalnim sudarima kao što su slabiji frontalni sudari, sudari s podlijetanjem ili slabiji udarci u uske objekte (kao što su stupovi ili stupići). Vozilo može pretrpjeti znatna površinska oštećenja bez uključivanja zračnih jastuka i, nasuprot tome, relativno malo strukturno oštećenje može uzrokovati njihovo napuhavanje. Stoga se iz vanjskog izgleda vozila nakon sudara ne može odrediti jesu li se zračni jastuci trebali napuhati.



# Zračni jastuci

**UPOZORENJE:** Prije prilagodbi Model X osobi s invaliditetom koje se odražavaju na sustav zračnih jastuka, upotrijebite mobilnu aplikaciju za zakazivanje servisa.



Zbog zaštite odrasle osobe koja sjedi na prednjem suvozačevu sjedalu pobrinite se da je suvozačev prednji zračni jastuk uključen. Kad je suvozačev zračni jastuk UKLJUČEN, može se napuhniti kad dođe do sudara.

## Vrste zračnih jastuka

Model X ima sljedeće vrste zračnih jastuka:

- Prednji zračni jastuci: Prednji su zračni jastuci osmišljeni da smanje ozljede veće djece ili odraslih osoba na prednjim sjedalima. Poštujte sva upozorenja i upute u vezi s djetetom koje sjedi na prednjem suvozačevu sjedalu (ako je to dopušteno na vašem tržištu).
- Zračni jastuci u sjedalu: Bočni zračni jastuci u prednjim sjedalima pomažu zaštititi područje zdjelice i prsnog koša na trupu. Zračni jastuci u sjedalu na unutarnjem dijelu sjedala vozača pomažu pri zaštiti glave i trupa. Zračni jastuci u sjedalima na udarenoj i neudarenoj strani vozila napuhuju se u slučaju ozbiljnog bočnog udara ili ozbiljnog frontalnog udara s pomakom.
- Zračne zavjese: Zračne zavjese na svakoj strani vozila Model X na prednjem krovnom nosaču pomoći će zaštititi glavu. Zračne zavjese na udarenoj i neudarenoj strani vozila napuhuju se samo u slučaju ozbiljnog bočnog udara, ozbiljnog frontalnog udara s pomakom ili u slučaju prevrtanja vozila.
- Zračni jastuci u vratima: Sa svake strane vozila Model X ugrađen je zračni jastuk u oblogu vrata koja se otvaraju poput sokolovih krila. Jednaki su zračnim zavjesama jer pomažu u zaštiti glave i obično se napuhuju u slučaju jakog bočnog udara, jakog frontalnog udara s pomakom ili ako se vozilo prevrne. Zračni jastuci u vratima napuhat će se i na udarenoj i na neudarenoj strani.



Indikator zračnog jastuka na instrumentnoj ploči ostaje uključen ako je sustav zračnih jastuka u kvaru. Ovaj indikator kratko zasvijetli pri prvom pokretanju Model X, a tada se isključuje unutar nekoliko sekundi. Ako i dalje svijetli, upotrijebite mobilnu aplikaciju kako biste zakazali termin za servis.



**UPOZORENJE:** Ako je na vašem tržištu zakonom dopušteno da dijete sjedi na prednjem suvozačevu sjedalu, odgovornost je vozača da se pobrine za to da suvozačev prednji zračni jastuk bude isključen. Nikada ne dopuštajte djeci da sjede na prednjem suvozačevu sjedalu dok je aktivan zračni jastuk, čak i ako upotrebljavate sigurnosni sustav za djecu ili pomoćno sjedalo za djecu. Može doći do SMRTI ili TEŠKIH OZLJEDA djeteta.

## Upravljanje prednjim zračnim jastukom za suvozača

Kada se na suvozačevom sjedalu nalazi dijete (čak i kada se dijele nalazi u sigurnosnom sustavu za djecu ili sjedalici bez naslona za veću djecu), **morate onemogućiti prednji zračni jastuk za suvozača** kako biste spriječili ozljeđivanje djeteta u slučaju nezgode. ISKLJUČITE prednji zračni jastuk za suvozača *prije nego što* stavite dijete u prednje putničko sjedalo tako da prvo osigurate da je vozilo u položaju Park zatim dodirnite **Kontrole > Sigurnost > Prednji zračni jastuk za suvozača**.

**BILJEŠKA:** Kako biste pristupili kontroli za prednji putnički zračni jastuk, prednje putničko sjedalo mora biti prazno. Ako senzor zauzetosti sjedala otkrije težinu (poput osobe, dječje sigurnosne sjedalice ili predmeta), kontrola se zasivi. Morate ukloniti bilo kakvu težinu sa sjedala *prije* uključivanja ili isključivanja prednjeg putničkog zračnog jastuka.

**BILJEŠKA:** Model X ima kapacitivni dodirni zaslon i moguće je da neće reagirati na vaš dodir ako nosite standardne rukavice. Ako dodirni zaslon ne reagira skinite rukavice ili nosite rukavice s provodljivim vršcima prstiju za korištenje kapacitativnim dodirnim zaslonima.



**UPOZORENJE:** Kada ručno onemogućite prednji zračni jastuk za suvozača, nemojte zaboraviti ponovno ga ručno omogućiti kada se odrasli putnik smjesti u prednje suvozačevo sjedalo.

## Indikator statusa zračnih jastuka

Status prednjeg zračnog jastuka za suvozača na dodirnom zaslonu prikazuje:



Indikator isključivanja zračnog jastuka za suvozača prikazuje se na dodirnom zaslonu kad je prednji zračni jastuk za suvozača ISKLJUČEN. Kad je prednji zračni jastuk za putnika ISKLJUČEN, ne napuhuje se u slučaju sudara. Taj se indikator prikazuje i kada sjedalo nije zauzeto. Kad vozite s dječjom sjedalicom na suvozačevom prednjem sjedalu (ako je to dopušteno na vašem tržištu), uvijek provjerite stanje suvozačeva prednjeg zračnog jastuka kako biste se uvjerali da je isključen.

**BILJEŠKA:** U vozilima koja su proizvedena prije otprilike listopada 2019., indikator isključivanja suvozačevog zračnog jastuka *ne* prikazuje se kad sjedalo nije zauzeto.



**⚠ UPOZORENJE:** Dijete nikada ne smije sjediti na prednjem putničkom sjedalu kada je prednji zračni jastuk za putnika UKLJUČEN. Moglo bi doći do teških ozljeda ili smrti. Kada dijete sjedi u prednjem putničkom sjedalu, odgovornost je vozača unaprijed potvrditi kako je prednji zračni jastuk za putnika ISKLJUČEN.

**⚠ UPOZORENJE:** Ako prednji putnički zračni jastuk ili kontrola dodirnog zaslona za **Prednji putnički zračni jastuk** ne radi (na primjer, indikator status zračnog jastuka prikazuje da je zračni jastuk uključen, čak ako ste ga isključili, ili je kontrola dodirnog zaslona za uključivanje ili isključivanje zračnog jastuka zasivljena čak ako je sjedalo prazno), nemojte posjesti putnika na prednje sjedalo. Upotrijebite mobilnu aplikaciju kako biste odmah zakazali termin za servis.

## Osiguranje točnog otkrivanja zauzetosti sjedala

Za točnu klasifikaciju putnik na suvozačevom sjedalu mora ispuniti sljedeće uvjete:

- Zavezati sigurnosni pojas.
- Sjediti uspravno na središtu jastuka sjedala, tako da mu ramena budu oslonjena o naslon, a noge udobno ispružene naprijed i stopala na podu. Pogledajte [Primjeri pravilnih i nepravilnih položaja sjedenja na stranici 65.](#)
- Ostati na jastuku i ne podizati težinu sa sjedala (primjerice, upiranjem stopala o pod ili upiranjem o središnju konzolu ili naslon za ruke kako bi se podignuo).
- Ne nositi debelu, vlažnu ni glomaznu odjeću (primjerice, skijaško odijelo ili podstavlvenu odjeću).

Osim gore spomenutih, točnost sustava za klasifikaciju zauzetosti sjedala mogu omesti i sljedeće situacije:

- Ako na sjedalo suvozača stavite radijski odašiljač (primjerice, voki-toki ili komunikacijsku opremu za lov).
- Ako na jastuk sjedala suvozača postavite ispravljač izmjeničnog u istosmjerni napon ili uređaj koji se napaja putem takvog ispravljača (primjerice, mobilni telefon, tablet ili računalo).
- Stavljanje tekućine (poput pića u boci) ili spremnika s hranom kad je dijete u sigurnosnom sustavu za djecu.
- Ako sigurnosni sustav za djecu postavite nepropisno pa donji dio sjedalice nije u potpunosti oslonjen o jastuk sjedala.
- Ako su ispod sjedala ili između naslona i jastuka sjedala nagurani ili zaglavljani predmeti.
- Na sjedalu se nalaze teški predmeti (aktovka, velika torba).
- Teret opterećuje sjedalo.
- Ako je između sjedala i korisnika pričvršćena ili postavljena naknadno kupljena oprema, kao što su pokrivači, otirači, deke itd.

Ti uvjeti mogu ometati senzor zauzetosti sjedala. Ako ste eliminirali sve gore navedene mogućnosti, a stanje zračnog jastuka još uvijek nije ispravno, premjestite putnike na stražnja sjedala i upotrijebite mobilnu aplikaciju kako biste zakazali termin za servis za provjeru sustava zračnih jastuka.

**BILJEŠKA:** Senzor zauzetosti suvozačeva prednjeg sjedala utječe samo na funkcioniranje suvozačeva prednjeg zračnog jastuka. Nema nikakvog utjecaja na bočne zračne jastuke.

**⚠ UPOZORENJE:** Nepridržavanje gore navedenih uputa može negativno utjecati na sustav klasifikacije zauzetosti sjedala (OCS), što može rezultirati teškim ozljedama ili smrću.

**⚠ UPOZORENJE:** Ako se zračni jastuk za suvozača ne uključuje ili ne isključuje prema očekivanju, nitko ne smije sjediti na suvozačevom sjedalu. Upotrijebite mobilnu aplikaciju kako biste zakazali termin za servis.

**⚠ UPOZORENJE:** Kako biste osigurali sustav utvrđenja zauzetosti, nemojte izmjenjivati prednje putničko sjedalo.

**⚠ UPOZORENJE:** Ne koristite presvlake za sjedala na Model X. Time u slučaju sudara možete ograničiti aktivaciju bočnih zračnih jastuka u sjedalu. Usto možete umanjiti preciznost sustava za klasifikaciju zauzetosti sjedala.

## Primjeri pravilnih i nepravilnih položaja sjedenja

**Pravilan položaj sjedenja:**



**Nepravilan položaj sjedenja – stopala putnika moraju biti na podu:**



## Zračni jastuci

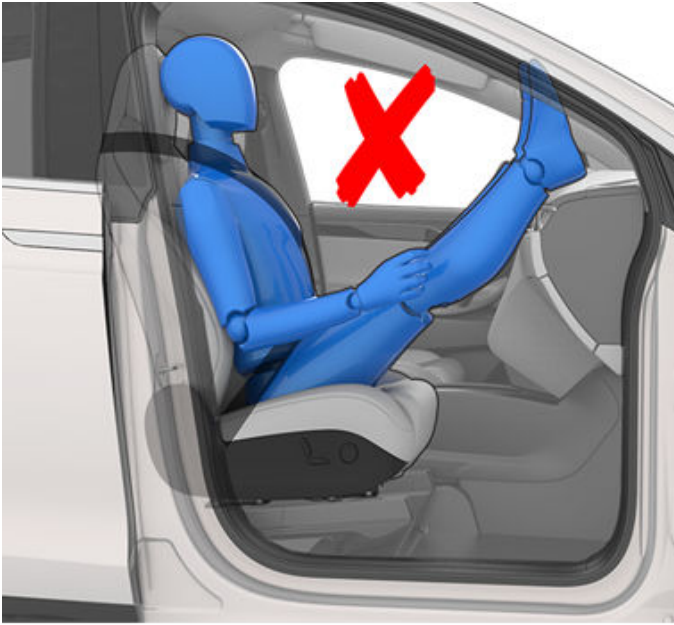

**Nepravilan položaj sjedenja – putnik ne smije kliznuti prema naprijed na jastuku sjedala:**

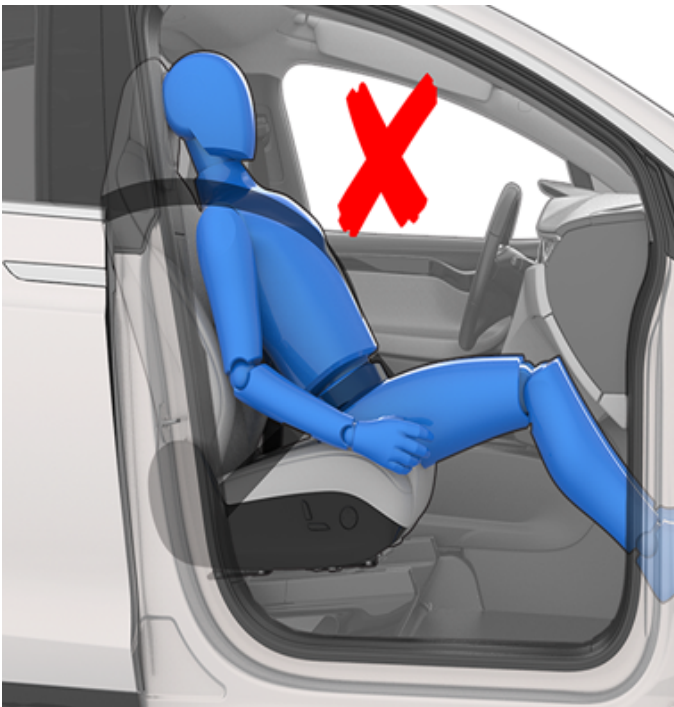

**Nepravilan položaj sjedenja – dok se vozilo kreće, putnik ne smije spustiti naslon sjedala u ležeći položaj:**

### Učinci napuhivanja

**⚠ UPOZORENJE:** Kada se zračni jastuci napuhnu, ispušta se fini prah. Taj prah može nadražiti kožu te ga treba temeljito isprati iz očiju i iz svih porezotina ili ogrebotina.

Nakon što se zračni jastuci napuhnu, oni se i ispušu da bi putnicima pružili učinak postupne potpore te osigurali da vozačev pogled prema naprijed nije zaklonjen.

Ako su se zračni jastuci napuhali ili ako je vaše vozilo pretrpjelo sudar, uvijek dajte da tvrtka Tesla provjeri i po potrebi zamijeni zračne jastuke, zatezače sigurnosnih pojaseva i sve s njima povezane komponente.











U sudaru, osim napuhavanja zračnih jastuka:

- Otključavaju se vrata i električna vrata prtljažnika
- Uključuju se svjetla za upozorenje na opasnost.
- Uključuju se unutarnja svjetla.
- Onemogućen je visoki napon (upotrijebite mobilnu aplikaciju kako biste zakazali termin za servis da biste omogućili napajanje visokim naponom).
- Prozori idu u položaj ventilacije.
- Vozilo primjenjuje kočnice kako bi se zaustavilo.

**BILJEŠKA:** Ovisno o prirodi udara i uključenim silama, vrata se možda neće otključati tijekom sudara i/ili se neće moći otvoriti zbog oštećenja. U takvim slučajevima vrata se moraju otvoriti s pomoću unutarnjeg ručnog otpuštanja ili drugim načinom izlaska (na primjer, izlazak na druga vrata, razbijanje prozora itd.)



## Upozorenja na zračne jastuke

-  **UPOZORENJE:** Svi putnici, uključujući i vozača, uvijek bi trebali biti vezani sigurnosnim pojasom bez obzira na to ima li na njihovom sjedalu zračnog jastuka kako bi na minimum sveli opasnost od teških ozljeda ili smrti u slučaju sudara.
-  **UPOZORENJE:** Suvozači ne bi smjeli stavljati ruke iznad modula sa zračnim jastukom jer napuhivanje zračnog jastuka može prouzročiti lomove ili druge ozljede.
-  **UPOZORENJE:** Ne koristite presvlake za sjedala na Model X. Time u slučaju sudara možete ograničiti aktivaciju bočnih zračnih jastuka u sjedalu. Također može smanjiti točnost sustava za utvrđenje zauzetosti, ako je ugrađen.
-  **UPOZORENJE:** Zračni se jastuci napuhuju velikom brzinom i silom, što može prouzročiti ozljede. Za ograničavanje ozljeda pobrinite se za to da putnici budu vezani sigurnosnim pojasom i da ispravno sjede te da im sjedala budu pomaknuta što je moguće više unatrag.
-  **UPOZORENJE:** Na sjedalo ispred kojeg je uključen zračni jastuk nemojte postavljati sigurnosni sustav za djecu okrenut unatrag. Time u slučaju napuhavanja zračnog jastuka možete uzrokovati ozljedu ili smrt djeteta.
-  **UPOZORENJE:** Da biste bili sigurni da će se bočni zračni jastuci ispravno napuhati, održavajte nezapriječen razmak između trupa putnika i bočnog stakla vozila Model X.
-  **UPOZORENJE:** Putnici se ne bi smjeli rukama naslanjati na vrata. Time mogu prouzročiti ozljede ako se napuše zračni jastuk na bočnom staklu.
-  **UPOZORENJE:** Ne dopuštajte putnicima da ometaju rad zračnog jastuka stavljanjem stopala, koljena ili bilo kojeg drugog dijela tijela na zračni jastuk ili blizu njega.
-  **UPOZORENJE:** Ne pričvršćujte niti ne stavljajte nikakve predmete na prednje zračne jastuke ili blizu njih, sa strana prednjih sjedala, naslona za glavu sa strana vozila ili bilo kojeg drugog pokrova zračnog jastuka koji bi mogao ometi napuhivanje zračnog jastuka. Uključuju, ali nisu ograničeni na: prekrivače za kolo upravljača, naljepnice, jastuke za sjedala, jastuke itd. Predmeti mogu uzrokovati ozbiljne ozljede ako se dogodi prometna nesreća u kojoj sudjeluje vozilo, a dovoljno je ozbiljna da se zračni jastuci aktiviraju.
-  **UPOZORENJE:** Nakon napuhavanja neke komponente zračnog jastuka su vruće. Ne dodirujte ih dok se ne ohlade.



# Mobilna aplikacija

Mobilna aplikacija Tesla omogućuje komunikaciju s Model X na daljinu putem iPhone® ili Android™ telefona.

**BILJEŠKA:** Donji popis ne mora obuhvaćati cijeli popis dostupnih funkcija preko mobilne aplikacije društva Tesla. Kako biste imali siguran pristup novim i poboljšanim značajkama, preuzmite ažurirane verzije mobilne aplikacije čim budu dostupne.

## Za upotrebu mobilne aplikacije

Kako biste postavili svoju mobilnu aplikaciju Tesla da komunicira s vašim Model X, učinite sljedeće:

1. Preuzmite mobilnu aplikaciju Tesla na svoj telefon.
2. Prijavite se u Tesla mobilnu aplikaciju unosom svojih podataka Tesla računa.
3. Omogućite mobilni pristup Model X tako da dodirnete **Kontrole > Sigurnost > Mobilni pristup**.

Vaš telefon i vozilo moraju biti aktivno povezani s mobilnom uslugom ili Wi-Fi mrežom kako bi mobilna aplikacija mogla komunicirati s vozilom. Tesla preporuča da uvijek nosite ispravan ključ sa sobom u slučaju da se želite parkirati u području u kojem je ograničena ili nedostupna mobilna mreža, poput unutarnjih garaža.

**BILJEŠKA:** Ako trebate pomoć pri otključavanju vozila od tvrtke Tesla zbog nekog problema koji nije obuhvaćen jamstvom, kao što su ograničena mobilna veza i nedostupnost drugog ključa, vaši troškovi neće se pokriti policom Roadside Assistance.

**BILJEŠKA:** Tesla ne podržava upotrebu aplikacija trećih strana za kontaktiranje Model X.

## Mobilna aplikacija za Apple Watch

Također možete upotrijebiti mobilnu aplikaciju na svojem uređaju Apple Watch.

Mobilna aplikacija Tesla za Apple Watch zahtijeva:

- Apple Watch seriju 6, Apple Watch SE 2 ili Apple Watch Ultra 1 ili noviju operacijski sustava za sat 11.0 ili noviji.
- Verzija firmvera vozila 2024.44.25 ili novija.
- Verzija mobilne aplikacije Tesla 4.39.5 ili novija.

Prije nego što upotrijebite mobilnu aplikaciju Tesla na svojem uređaju Apple Watch, pobrinite se da je vaš iPhone ili Apple Watch ažuriran na najnoviju dostupnu verziju softvera. Kako biste dodali mobilnu aplikaciju Tesla svojem uređaju Apple Watch, upotrijebite aplikaciju Watch na svojem uređaju iPhone.

Možete upotrijebite aplikaciju Tesla Apple Watch za zaključavanje i otključavanje Model X, otvaranje prtljažnika i otvaranje prednjeg prtljažnika.

Dodatno možete upotrebljavati svoj Apple Watch kao ključ na jedan način kao što upotrebljavate svoj telefon kao ključ.

Dodatne informacije potražite pod [#unique\\_183](#) na stranici .

## Pregled

Kada vaš telefon i vozilo imaju internet, početna stranica mobilne aplikacije Tesla omogućuje vam:

- Zaključati ili otključati vozilo.
- Omogućite ili onemogućite grijanje ili klimatizaciju te nadzirite klimu u kabini.
- Provjerite informacije o punjenju vozila. Pojednostosti o punjenju također se mogu pojaviti kad je kabel za punjenje priključen.
- Otvorite ili zatvorite priključak za punjenje.

**BILJEŠKA:** Iskrivljene crvene linije pokraj ikone baterije ukazuju na to da se baterija aktivno zagrijava (uključujući tijekom punjenja ili pripreme za punjenje).

- Pogledajte gdje vam se nalazi vozilo.
- Prikazati procijenjeni doseg vozila.
- Otvoriti prednji prtljažnik.
- Pregledajte brojač kilometara vozila, VIN i trenutnu verziju softvera.

Multimedijski sadržaji pojavljuju se u mobilnoj aplikaciji kako bi se zaustavila, reproducirala, ubrzala i podesila razina zvuka trenutnog medija u vozilu. Možda ćete trebati omogućiti postavke medija dodiranjem na **Postavke zvuka > Opcije > Dopusti mobilnu kontrolu**.

Podržane videozapise možete slati putem sustava Tesla Theater tako da podijelite poveznicu preko mobilne aplikacije. Odaberite film, seriju ili videozapis koji želite reproducirati na svom telefonu i dodirnite gumb za dijeljenje. Podijelite videozapis s mobilnom aplikacijom Tesla i on će se pojaviti na dodirnom zaslonu ako je Model X u položaju Park.

## Profil

U kartici Profil koja se nalazi u gornjem uglu možete:

- Prebaciti se na drugo vozilo povezano s vašim Tesla računom, ako imate pristup više od jednom vozilu.
- Otvorite trgovinu Tesla Shop.
- Upravljajte informacijama vašeg korisničkog profila i provjerite povijest narudžbi.
- Pregledajte i prilagodite obavijesti koja primete unutar kartice Postavki poput Kalendarske sinkronizacije, vremena uključivanja alarma, ažuriranja punjenja i novih ažuriranja softvera. Možete pokrenuti ažuriranja s daljine i provjeriti njihov napredak.



## Kontrole

S pomoću kartice Kontrole možete obaviti sljedeće:

- Otvoriti prednji ili stražnji prtljažnik.
- Zaključati ili otključati vozilo Model X iz daljine.  
**BILJEŠKA:** Vozilo automatski ponovno ne zaključava ako ste ga otključali s mobilne aplikacije.
- Otvorite ili zatvorite priključak za punjenje.
- Zatreptati vanjskim svjetlima ili potrubiti kako biste pronašli vozilo Model X na parkiralištu.
- Omogućiti značajku Vožnja bez ključa.  
**BILJEŠKA:** Značajka Vožnja bez ključa može se upotrijebiti ako nemate svoj ključ ili ako želite premostiti opciju PIN to Drive jer ste zaboravili svoj PIN odnosno dodirni zaslon ne funkcionira (pogledajte odjeljak [PIN za vožnju na stranici 165](#)).
- Otvoriti i zatvoriti vrata garaže, ako vozilo ima programiranu vezu HomeLink, tj. ako je dostupna (pogledajte odjeljak [Pametna garaža na stranici 76](#)).
- Prozračiti prozore.

## Klima

Možete provjeriti unutarnju temperaturu i grijati ili hladiti kabinu prije vožnje (čak i ako je u garaži), upravljati grijačima sjedala i odlediti vjetrobransko staklo:

- Omogućite ili onemogućite odmrzavanje, koje može otopiti snijeg, led i odmrznuti vjetrobransko staklo, prozore i retrovizore pomicanjem prsta prema gore od dna zaslona.
- Provjetrite prozore.
- Pripremite kabinu na željenu temperaturu i uključite ili isključite kolo upravljača i grijače sjedala (ako je vozilo time opremljeno).

Upotreba mobilne aplikacije za pripremu Model X po potrebi će zagrijati i bateriju. Mobilna aplikacija će vas obavijestiti kad je vozilo doseglo željenu zadanu temperaturu.

**BILJEŠKA:** U ekstremno hladnim ili ledenim uvjetima zasun priključka za punjenje može se zamrznuti na mjestu. U slučaju da ne možete izvaditi niti umetnuti kabel za punjenje ili se vozilo ne puni na stanici Supercharger jer se zasun smrznuo, poslužite se svojom mobilnom aplikacijom Tesla kako biste pripremili svoje vozilo na postavku **VIS**. otprilike 30 – 45 minuta (za pripremu vozila morate se poslužiti svojom mobilnom aplikacijom; ako klima-uređaj postavite na **VIS**, uz pomoć dodirnog zaslona, to neće imati učinka). To pomaže pri otapanju leda sa zasuna na priključku za punjenje kako biste mogli izvaditi ili umetnuti kabel za punjenje.

## Položaj

Pronaći vozilo Model X putem dobivenih uputa ili pratiti njegovo kretanje po karti.

## Samostalno parkiranje bez vozača

Možete parkirati ili vratiti vozilo Model X s pomoću značajke .

## Raspored

Omogućite planirano punjenje ili polazak i pripremite vozilo. Dodatne informacije potražite u odjeljku [Zakazana priprema i punjenje na stranici 204](#). Zakazivanje punjenja ili polaska također se može spremati na temelju željene lokacije.

Možete zakazati svjetlosne efekte i za neko buduće vrijeme. Dodatne informacije o svjetlosnim efektima potražite u odjeljku [Theater, arkadne igre i Toybox na stranici 191](#).

## Sigurnost

S pomoću kartice Sigurnost možete obaviti sljedeće:

- Omogućite ili onemogućite Način rada s nadzorom (pogledajte odjeljak [Kako upotrebljavati način rada s nadzorom \(uz USB izbrisiv memorijski pogon\) na stranici 169](#)).
- Omogućite ili onemogućite Način rada s ograničenim pristupom (pogledajte odjeljak [Način rada s ograničenim pristupom na stranici 102](#)).
- Omogućite ili onemogućite način rada Vožnja s ograničenjem brzine i primajte obavijesti kada brzina kretanja vozila bude unutar približno 5 km/h od maksimalne odabrane brzine (pogledajte [Vožnja s ograničenjem brzine na stranici 166](#)).

## Nadogradnje

Prikažite i kupite najnovije nadogradnje dostupne za vaše vozilo, kao što je potpuno samostalna vožnja.

## Servis

Pogledajte [Zakazivanje servisa na stranici 209](#) za više informacija kako zakazati servis putem mobilne aplikacije.

## Na cesti

Provjerite resurse ceste i opciju pomoći na cesti (gdje je moguće). Za više informacija o opciji Pomoć na cesti, pogledajte [Kontaktiranje s pomoći na cesti tvrtke Tesla na stranici 242](#).



### Odobranje pristupa za drugog vozača

Dodajte i uklonite odobrenje pristupa za dodatnog vozača s pomoću mobilne aplikacije Tesla.

**BILJEŠKA:** Potrebna je verzija mobilne aplikacije Tesla 4.3.1 ili novija. Dodatni vozači mogu upotrebljavati prethodno registrirani račun Tesla ili upotrijebiti aplikaciju kako bi stvorili novi račun Tesla.

Kako biste dodali dodatnog vozača u mobilnoj aplikaciji Tesla s pomoću početnog zaslona vozila, idite na **Sigurnost > Dodaj vozača** i slijedite upute na zaslonu.

**BILJEŠKA:** Dodatni vozač ima pristup svim značajkama aplikacije osim nadogradnji za kupnju.

Kako biste uklonili pristup, upotrijebite mobilnu aplikaciju i idite na **Sigurnost > Upravljač vozačima** i slijedite upute na zaslonu.



Wi-Fi veza dostupna je kao podatkovna metoda i često je brža od mobilne podatkovne mreže. Povezivanje s Wi-Fi mrežom posebno je praktično u područjima u kojima je mobilna mreža ograničena ili nije dostupna. Za brzo i pouzdano ažuriranje softvera i karte društva Tesla preporučuje da Model X bude povezano s Wi-Fi mrežom kad god je to moguće (na primjer, dok je parkirano kod kuće).

Povezivanje s Wi-Fi mrežom:

1. Dodirnite **Kontrole > Wi-Fi**. Model X započet će sa skeniranjem te će prikazati Wi-Fi mreže koje je pronašao u dometu.

**BILJEŠKA:** Ako se poznata Wi-Fi mreža ne pojavi na popisu, približite Model X pristupnoj točki ili razmislite o upotrebi pojačivača dometa.

**BILJEŠKA:** Prilikom povezivanja na 5 GHz mrežu (ako je dostupna), provjerite koji su kanali podržani u vašoj regiji.

Podržani kanali mreže 5 GHz

36 – 48	52 – 64	100 – 140	149 – 165
✓			✓

2. Pronađite i dodirnite Wi-Fi mrežu koju želite upotrebljavati pri **Pretraživanju Wi-Fi mreža** ili je ručno dodajte u **Dodaj Wi-Fi mrežu**, unesite lozinku (ako je potrebno) i zatim dodirnite **Potvrdi**. Kad se uspješno poveže, Wi-Fi mreža prikazuje se u dijelu **Poznate Wi-Fi mreže** uz zelenu potvrđnu oznaku. Kad god je mreža u doseg, Model X se na nju automatski povezuje.

**BILJEŠKA:** Model X trenutno ne podržava veze za obuhvaćene Wi-Fi mreže (obuhvaćena Wi-Fi mreža, obično ih upotrebljavaju javna aktivna mjesta, zahtijeva od vas pristup prilagođenom web-portalu i pristanak na uvjete usluge prije nego što vam dopusti da se prijavite).

**BILJEŠKA:** Ako su u dometu više od jedne prethodno povezane mreže, Model X se povezuje sa zadnjom upotrijebljenom.

**BILJEŠKA:** U servisnim centrima tvrtke Tesla Model X se automatski povezuje s Wi-Fi mrežom servisa tvrtke Tesla.

## Dijagnostika

**Dijagnostika** nudi više informacije o vašoj Wi-Fi vezi kao i savjete o poboljšanju povezivanja. Za pristup idite na **Wi-Fi > Dijagnostika** ili ga pronađite u nastavku trake napretka dok se preuzima ili instalira ažuriranje softvera.

## Hotspots

Umjesto Wi-Fi mreže također možete upotrebljavati mobilni hotspot (podlozan naknadama i ograničenjima pružatelja usluga). Nakon što se povežete na svoj hotspot, odaberite **Ostavi povezano u vožnji**, ako želite da je veza aktivna tijekom vožnje.

## Savjeti za rješavanje problema

Ako je Wi-Fi veza vozila spora ili se ne može povezati, pokušajte ponovno uz ove savjete.

- Na dodirnom zaslonu provjerite broj crtica na ikoni Wi-Fi mreže (jačina signala). Ako ima malo crtica, možda biste trebali približiti Wi-Fi pristupnu točku vozilu kako biste poboljšali signal.
- Ponovno pokrenite dodirni zaslon (pogledajte [Ponovno pokretanje dodirnog zaslona ili instrumentne ploče na stranici 8](#)).
- Uklonite Wi-Fi vezu i ponovno povežite. Dodirnite **Kontrole > Wi-Fi** odaberite svoju mrežu i opciju **Zaboravi mrežu** zatim se ponovno povežite dodirom na svoju mrežu pod opcijom **Poznate mreže**.
- Pokušajte se povezati na drugu Wi-Fi mrežu.



## Kompatibilnost s tehnologijom Bluetooth®



Možete upotrijebiti različite Bluetooth uređaje u vozilu Model X pod uvjetom da su upareni i unutar radnog doseg. Na primjer, možete upariti telefon s Bluetooth vezom tako da ga upotrebljavate bez ruku. Uz telefone, s vozilom Model X također je moguće upariti druge uređaje s omogućenom tehnologijom Bluetooth. Na primjer, možete upariti iPod Touch, iPad, Android tablet, itd., s kojih možete reproducirati glazbu.

Prije upotrebe telefona ili ostalih Bluetooth uređaja s vozilom Model X, najprije ih morate upariti. Možete upariti do Model X kompleta za komunikaciju s ostalim podržanim uređajima s Bluetooth vezom. Možete upariti do deset telefona s tehnologijom Bluetooth. Osim ako niste odredili određeni telefon kao **Prioritetni uređaj** ili ako određeni telefon kao **Prioritetni uređaj** nije u dometu, Model X se uvijek priključuje na zadnji upotrijebljeni telefoni (ako je unutar dometa). Za povezivanje na drugi telefon pogledajte [Prebacivanje uparenih uređaja na stranici 73](#).

**BILJEŠKA:** Na mnogim telefonima tehnologija Bluetooth isključuje se kada je razina napunjenosti baterije niska.

**BILJEŠKA:** Iako tehnologija Bluetooth uobičajeno podržava bežičnu komunikaciju na udaljenosti do približno devet metara, učinkovitost se može razlikovati ovisno o telefonu ili drugom uređaju koji upotrebljavate.

**BILJEŠKA:** Model X može upariti najviše 20 Bluetooth uređaja, ali samo omogućujete da su dva uređaja istovremeno povezana (poput jednog telefona i jednog kontrolera ili dva kontrolera) za svaki prednji i stražnji dodirni zaslon (ako je opremljeno time).



**POZOR:** Nemojte ostavljati upareni telefon u vozilu (na primjer dok planinarite ili ste na plaži). Ako morate ostaviti telefon u vozilu, onemogućite Bluetooth vezu i/ili isključite telefon.

## Uparivanje telefona ili Bluetooth uređaja

Uparivanjem omogućujete upotrebu telefona s tehnologijom Bluetooth bez ruku za uspostavljanje i prihvaćanje telefonskih poziva, pristup popisu kontakata, nedavnih poziva itd. Također se omogućava reprodukcija medijskih datoteka s telefona. Nakon što se dovrši uparivanje telefona, Model X se može s njim povezati kada god je telefon u dometu.

1. Za uparivanje telefona ili Bluetooth uređaja sjednite u vozilo Model X i pobrinite se da je dodirni zaslon uključen.
2. Otključajte telefon i omogućite Bluetooth vezu (obično se nalazi u Postavkama telefona).

**BILJEŠKA:** Na nekim telefonima to uvjetuje pristup postavkama za Bluetooth za ostatak postupka.

3. Na dodirnom zaslonu dodirnite **Kontrole** > **Bluetooth** kako biste automatski pokrenuli Bluetooth skeniranje za nove uređaje.
4. Pričekajte da vam se telefon pojavi i onda dodirnite **Poveži**.
5. Provjerite jesu li brojevi na telefonu i dodirnom zaslonu jednaki. Potom na telefonu potvrdite uparivanje.
6. Ako se na telefonu prikaže upit, odaberite želite li vozilu Model X dopustiti pristup osobnim podacima, poput kalendara, kontakata i medijskih datoteka (pogledajte [Uvoz kontakata i nedavnih poziva na stranici 72](#)). Kad se upare, Model X navodi vaš telefon pod **Kontrole** > **Bluetooth** > **Upareni uređaji**.

Kako biste promijenili postavke uparenog uređaja, idite na **Kontrole** > **Bluetooth** > **Upareni uređaji** i proširite padajući popis pokraj naziva uređaja.

Ako nailazite na probleme prilikom uvođenja ili povezivanja na Bluetooth vezu pogledajte [Rješavanje problema Bluetooth veze na stranici 73](#) za više informacija.

Za vozila proizvedena prije otprilike travnja 2018.: Ako je Bluetooth vezi potrebno izuzetno dugo vremena za uparivanje, ponovno postavite funkciju Bluetooth dodirivanjem **Kontrole** > **Servis** > **Ponovno postavite funkciju Bluetooth**. Možda ćete trebati pričekati nekoliko minuta. Nakon ponovnog postavljanja, pokušajte ponovno upariti na Model X. Nakon što ponovno postavite Bluetooth vezu, Model X možda zaboravi prethodno uparene uređaje.

## Uvoz kontakata i nedavnih poziva

Kad se telefon upari, idite na **Kontrole** > **Bluetooth** > **Upareni uređaji** i proširite padajući popis pokraj naziva uređaja kako biste odredili želite li dopustiti pristup kontaktima telefona, nedavnim pozivima i tekstnim porukama. Ako omogućite pristup, možete upotrijebiti aplikaciju telefona kako biste pozivali i slali poruke osobama na popisu kontakata i na popisu nedavnih poziva (pogledajte [Telefon, kalendar i web-konferencija na stranici 74](#)). Prije uvoza kontakata možda ćete na telefonu morati omogućiti sinkronizaciju ili odgovoriti na odzivnik u obliku skočnog prozora na telefonu kako biste potvrdili sinkronizaciju kontakata. To se razlikuje ovisno o vrsti telefona. Pojednostiti potražite u dokumentaciji isporučenoj s telefonom.

Ako imate probleme prilikom uvoza kontakata ili uparivanja s Bluetooth vezom pogledajte [Rješavanje problema Bluetooth veze na stranici 73](#) za više informacija.

## Isključivanje ili poništavanje uparivanja Bluetooth uređaja

Ako želite isključiti telefon ili Bluetooth uređaj, ali želite da su i dalje upareni, dodirnite **Isključi** na padajućem popisu Bluetooth postavki telefona na dodirnom zaslonu (**Kontrole** > **Bluetooth** > **Upareni uređaji** > **Vaš telefon**). Ako više ne želite upotrebljavati uređaj s vozilom Model X, dodirnite **Zaboravi uređaj** i slijedite upute. Uređaj nakon zaboravljanja morate

ponovno upariti ako ga želite upotrebljavati s vozilom Model X (pogledajte [Uparivanje telefona ili Bluetooth uređaja na stranici 72](#)).

**BILJEŠKA:** Telefon se automatski isključuje kad napustite vozilo Model X.

## Prebacivanje uparenih uređaja

Model X automatski se povezuje na telefon koji je određen kao **Prioritetni uređaj**. Ako telefon niste postavili kao prioritetni, Model X povezat će se s telefonom koji je zadnji povezan, pod uvjetom da je unutar radnog dometa i ako je uključen Bluetooth. Ako zadnji telefon nije u dometu, pokušava se povezati sa sljedećim telefonom s kojim je bilo upareno.

Kako biste priključili drugi telefon, dodirnite **Kontrole > Bluetooth > Upareni uređaji**. Odaberite telefon na koji se želite povezati, a zatim dodirnite **Poveži**. Ako telefon s kojim se želite povezati nije na popisu, morate ga upariti. Pogledajte [Uparivanje telefona ili Bluetooth uređaja na stranici 72](#).

Kad su povezani, zaslom Bluetooth postavki prikazuje Bluetooth simbol pokraj naziva telefona kako bi prikazao da je vozilo Model X povezano na telefon.

## Rješavanje problema Bluetooth veze

Vaše vozilo upotrebljava Bluetooth vezu i BLE (Bluetooth nisku energiju) kako bi se jednostavno povezal s vašim pametnim telefonom na Model X. Zbog nekoliko potencijalnih faktora, Bluetooth i BLE mogu se ponekad isključiti ili imati problema pri uparivanju. Povezivanje na Bluetooth omogućuje vašem vozilu upotrebu funkcija telefona poput zvuka, poziva, kalendara, tekstualnih poruka, itd.

BLE se upotrebljava za pasivne funkcije poput telefona kao ključa.

**BILJEŠKA:** Ne uparujte vaše vozilo s vašim telefonom ili ga uklanjajte kao ključ telefona bez važeće kartice s ključem u blizini.

Isprobajte sljedeće za rješavanje problema Bluetooth veze, počevši s vašim pametnim telefonom.

## Rješavanje problema pametnog telefona

Bluetooth se možda neće povezati zbog postavki ili ažuriranja vašeg pametnog telefona:

- Uključite Bluetooth vezu na vašem telefonu. Ako je već uključena, isključite i ponovno uključite Bluetooth vezu.
- Provjerite da je avionski način rada isključen.
- Napunite svoj telefon; ako je baterija telefona preslaba, možda neće podržavati funkcije Bluetooth veze.
- Uparite svoj uređaj na odgovarajući način. Ako je već uparen, pokušajte ponovno odpariti i upariti.

- Ažurirajte vaš telefon s najnovijim dostupnim softverom koji pruža proizvođač.
- Provjerite da je odabran sustav zvuka vozila kao izlazni izvor zvuka.
- Provjerite da li postavke vašeg telefona dopuštaju Bluetooth vezu (npr.: podatkovna izmjena je uključena ili ste povezani na Wi-Fi).
- Isključite i ponovno uključite telefon.
- Pobrinite se da su sva dopuštenja za lokaciju postavljena na „Uvijek uključeno” za mobilnu aplikaciju.

## Rješavanje problema mobilne aplikacije Tesla

Provjerite mobilnu aplikaciju Tesla:

- Potvrdite da je softver mobilne aplikacije Tesla ažuriran.
- Pobrinite se da ste prijavljeni u mobilnu aplikaciju Tesla prilikom upotrebe telefonskog ključa.
- Osigurajte da je aplikacija Tesla uključena u pozadini.
- Dvaput provjerite da jeste li u potpunosti postavili svoj profil na mobilnoj aplikaciji te odgovarajuće postavili postavke.

## Rješavanje problema vozila

Postavke vašeg vozila mogu utjecati na njegovu mogućnost uparivanja s vašim pametnim telefonom:

- Punjenje Model X: Ako je baterija vozila preslaba, možda izgubite Bluetooth funkciju.
- Ažurirajte softver vozila i pobrinite se da je uvijek najnovija verzija. Provjerite ako su dostupna nova ažuriranja softvera tako da idete na **Kontrole > Softver**.
- Ponovno pokrenite dodirni zaslon. Pogledajte [Dodirni zaslon na stranici 6](#).
- Ponovno pokrenite svoje vozilo.

Ako Bluetooth veza i dalje ne radi, odparite s vašeg vozila i pametnog telefona. Nakon toga ih oboje pokušajte ponovno upariti.

Kod BLE problema telefonskog ključa, kada ste u vozilu, idite na **Kontrole > Brave** i uklonite svoj telefon kao „telefon kao ključ”. Nakon toga ga ponovno postavite. Ovo uradite jedino kada ste u vozilu i imate pouzdani dodatni ključ dostupan (poput kartice s ključem).



## Upotreba aplikacije za telefon



Kad je telefon povezan na vozilo Model X s pomoću Bluetooth tehnologije (pogledajte [Bluetooth na stranici 72](#)) i dopustili ste pristup podacima s vašeg telefona (pogledajte [Uvoz kontakata i nedavnih poziva na stranici 72](#)), možete upotrijebiti aplikaciju za prikaz i telefonirati bez ruku bilo kojoj osobi s popisa na telefonu.

- **Pozivi:** Prikaz nedavnih poziva kronološkim redoslijedom počevši od nedavnih poziva.
- **Poruke:** Prikaz poruka kronološkim redoslijedom počevši od nedavnih poruka. Možete pregledati, poslati i primiti tekstualne poruke. Umjesto unosa tekstualne poruke, dodirnite gumb mikrofona na desnoj strani kolo upravljača kako biste unijeli tekst s pomoću glasovnih naredbi.
  - ⚠ **UPOZORENJE:** Radi što manje ometanja i što veće sigurnosti putnika i drugih sudionika u prometu nemojte slati tekstovne poruke dok je vozilo u pokretu. Dok vozite, neprestano pazite na uvjete na cesti i u prometu.
- **Kontakti:** Kontakti se popisuju abecednim redom i mogu se sortirati prema imenu ili prezimenu. Na desnoj strani popisa također možete odabrati slovo kako biste brzo prelistali imena koja započinju odabranim slovom. Kada dodirnete ime u popisu kontakata, na desnoj strani prikazuju se dostupni brojevi kontakta te druge dostupne informacije (poput adrese). Za poziv dodirnite broj kontakta.
- **Favoriti:** Prikaz kontakata s telefona koje ste odredili kao Favoriti.
- **Kalendar:** Prikaz unosa u kalendar s telefona (pogledajte [Kalendar na stranici 74](#)). Ako unos uključuje telefonski broj ili adresu, možete telefonirati ili putovati do odredišta tako da dodirnete odgovarajuće podatke na unosu u kalendar.

## Uspostavljanje telefonskog poziva

Telefonski poziv možete uspostaviti na sljedeće načine:

- Izgovaranjem glasovne naredbe (pogledajte [Glasovne naredbe na stranici 17](#)). Glasovne naredbe su prikladan način za upotrebu bez ruku s pomoću kojih možete poslati poruku ili nazvati svoje kontakte.
- U izborniku ili na desnom kotačiću za listanje odaberite kontakt ili nedavni poziv (pogledajte [Upotreba desnih tipki na upravljaču na stranici 81](#)).
- Dodirnom na telefonski broj prikazan na popisu u mobilnoj aplikaciji – kontakti, pozivi ili kalendar.
- Upotreba zaslonske tipkovnice u aplikaciji za telefon u vozilu Model X.

**BILJEŠKA:** Ako je sigurno i zakonom dopušteno, poziv također možete pokrenuti biranjem broja ili odabirom kontakta izravno na telefonu.

**BILJEŠKA:** Telefonski poziv također možete uspostaviti dodirnom pribadače na karti i odabirom broja telefona (ako je dostupan) na zaslonu.

## Prihvatanje telefonskog poziva

Kada telefon prima dolazni poziv, u vozilu se na instrumentnoj ploči i dodirnom zaslonu prikazuje broj ili ime pozivatelja (ako se pozivatelj nalazi na popisu kontakata u telefonu i vozilo Model X ima pristup kontaktima).

Dodirnite jednu od opcija na dodirnom zaslonu da biste **Answer** ili **Ignore** poziv. Ovisno o telefonu koji upotrebljavate te zvučnicima koje ste upotrebljavali za posljednji poziv, telefon može postaviti upit za odabir zvučnika za dolazni poziv.

⚠ **UPOZORENJE:** Tijekom vožnje cijelo vrijeme budite usredotočeni na cestu. Upotreba ili programiranje telefona tijekom vožnje, čak i s uključenom tehnologijom Bluetooth, može uzrokovati ozbiljne ozljede ili smrt.

⚠ **UPOZORENJE:** Poštujte sve primjenjive zakone o upotrebi telefona u vožnji, uključujući, no ne ograničavajući se na zakone koji zabranjuju pisanje teksta i zahtijevaju upotrebu bez ruku u svakom trenutku.

## Opcije tijekom poziva

Kada je poziv u tijeku, na instrumentnoj ploči možete prikazati izbornik za poziv pritiskanjem gornje tipke na desnoj strani upravljača. Nakon toga okrećite desni kotačić za listanje i odaberite opciju (pogledajte [Upotreba desnih tipki na upravljaču na stranici 81](#)). Za namještanje glasnoće zvuka tijekom poziva okrećite lijevi kotačić za listanje na upravljaču.

## Kalendar



Kalendar prikazuje pregled zakazanih kalendara na telefonu (iPhone® ili Android™) za tekući i sljedeći dan. Kalendar je prikladno integriran s aplikacijom telefona kako bi se mogli povezati na sastanak iz kalendarskog unosa. Također je integriran s navigacijskim sustavom kako bi se mogli dovesti na mjesto događaja.

1. Pobrinite se da je telefon uparen s Model X.
2. Pobrinite se da ste prijavljeni u mobilnu aplikaciju Tesla.
3. U svojoj mobilnoj aplikaciji Tesla dodirnite **Profil > Postavke > Sinkronizacija kalendara**.

**BILJEŠKA:** Kako biste osigurali pristup svim značajkama kalendara, preporučuje se upotreba najnovije verzije mobilne aplikacije.



4. Na svojem telefonu idite na **Postavke** i omogućite pristup / dajte dopuštenje za dijeljenje kalendara s mobilnom aplikacijom Tesla. Mobilna aplikacija tada može povremeno (i automatski) slati podatke iz kalendara s vašeg telefona u vozilo Model X.

Ako događaj iz kalendara sadrži adresu, prikazuje se navigacijska strelica koja pokazuje da možete dodirnuti adresu za navigaciju do mjesta događaja. Kada se događaj u kalendaru dogodi u sljedećih sat vremena i ima jedinstveno definiranu adresu, dodirni zaslon obavještava vas ako postoji bolja ruta zbog prometa, čak i ako aktivno ne upotrebljavate navigaciju.

Ako događaj ima jedinstvenu definiranu adresu i dogodi se u roku od dva sata od ulaska u vozilo i pripreme za vožnju, vozilo Model X automatski će vas uputiti na adresu događaja (pogledajte [Automatska navigacija na stranici 185](#)).

Dodirnite ikonu informacija o događaju za prikaz svih bilješki povezanih s događajem. Ako bilješke sadrže jedan ili više telefonskih brojeva, ikona informacija prikazuje ikonu telefona, a kalendar prikazuje prvi pronađeni telefonski broj. Dodirnite za uspostavljanje telefonskog poziva. Možete pokrenuti i telefonski poziv dodirivanjem bilo kojeg broja na zaslonu napomena o događaju (ovo je posebno korisno za konferencijske pozive). Ako napomene uključuju internetsku poveznicu, možete je dodirnuti kako biste je otvorili u internetskom pregledniku.



## Univerzalni primopredajnik HomeLink



Ako je vozilo opremljeno univerzalnim primopredajnikom HomeLink®, možete upravljati s do tri radiofrekvencijska (RF) uređaja, uključujući garažna vrata, kapije, svjetla i sigurnosne sustave.

**BILJEŠKA:** Ovisno o datumu proizvodnje, regiji upotrebe i opcijama odabranima u trenutku kupnje, neka vozila nisu opremljena univerzalnim primopredajnikom HomeLink.

**UPOZORENJE:** Ne upotrebljavajte univerzalni primopredajnik HomeLink s uređajem koji nema sigurnosne značajke za zaustavljanje i vraćanje unatrag. Upotreba uređaja bez ovih sigurnosnih značajki povećava rizik od ozljeda ili smrti.

## Podržani načini rada

HomeLink podržava tri različita načina prijenosa, a to je kako vaše vozilo i RF uređaj komuniciraju. Odabir načina prijenosa određuje se kompatibilnošću RF uređaja:

- **Standardni način:** Upotrijebite način rada Standard Mode ako je vaš RF uređaj opremljen daljinskim upravljačem koji se mora upotrijebiti za upravljanje uređajem (na primjer, garažna vrata na daljinsko upravljanje). Ovaj način će najčešće upotrebljava za način slanja za uređaje HomeLink.
- **D-Mode ili UR-Mode:** Upotrijebite način rada D-Mode ili UR-Mode ako RF uređaj nema daljinski upravljač, a prijatelj ima tipku „Learn“ (također može imati oznaku „Program“ ili „Smart“). Funkcije D-Mode i UR-Mode slično je na taj način da Model X komunicira izravno s prijateljom uređaja u odnosu na daljinski upravljač.

**BILJEŠKA:** Način rada D-Mode prvenstveno se upotrebljava u Sjevernoj Americi, dok je UR-Mode popularan u Europi, Bliskom Istoku i Aziji. Kako biste odredili kompatibilni način rada vašeg uređaja, obratite se HomeLink tako da idete na [www.homelink.com](http://www.homelink.com) ili nazovete **008000 HOMELINK (008000-466-354-65)**.

Svaki se vaš uređaj može postaviti u drugi način rada. Na primjer, vaša garažna vrata mogu se postaviti na način Standardni način, prednja vrata mogu se postaviti na način D-Mode itd. Za promjenu načina slanja dodirnite ikonu HomeLink na vrhodu dodirnog zaslona i odaberite uređaj koji želite promijeniti. Zatim odaberite **Program** i odaberite željeni način rada za svoj uređaj. Potvrdite dodirnom opcije **Postavi način** i slijedite upute na zaslonu.

U starijim vozilima promjenom načina rada za jedan uređaj mijenja se način rada za sve uređaje, stoga budite oprezni tijekom promjene načina prijenosa. Uređaji koji nisu kompatibilni s odabranim načinom rada možda neće raditi. Dodirnite ikonu HomeLink na vrhu dodirnog zaslona, a zatim dodirnite **Promijeni način prijenosa**.

**BILJEŠKA:** Provjerite informacije o proizvodu za uređaj HomeLink kako biste utvrdili koji je način rada kompatibilan s vašim uređajem.

## Programiranje sustava HomeLink

Programiranje sustava HomeLink®:

1. Parkirajte Model X tako da je prednji branik ispred uređaja koji želite programirati.



**POZOR:** Vaš se uređaj može otvoriti ili zatvoriti tijekom programiranja. Prije programiranja provjerite da ispred uređaja nema ljudi ili predmeta.

2. Provjerite daljinski upravljač uređaja ima zdravu bateriju. Tvrtka Tesla preporučuje da zamijenite bateriju na daljinskom upravljaču prije programiranja značajke HomeLink.
3. Dodirnite ikonu HomeLink na vrhu dodirnog zaslona.
4. Dodirnite **Stvori HomeLink**.
5. Na zaslonu HomeLink unesite naziv uređaja, a zatim dodirnite **Unesi ili Dodaj novi HomeLink**.
6. Odaberite način rada koji želite upotrebljavati (Standardno, D-način ili UR-način), a zatim dodirnite **Postavi način rada**.
7. Dodirnite **Kreni** i slijedite upute na zaslonu.

**BILJEŠKA:** Ako se prikaže zaslon pod nazivom „Podučni prijatelj“ tijekom programiranja uređaja, zapamtite da je u ovom koraku ograničeno vrijeme. Nakon što pritisnete tipku Learn/Program/Smart na daljinskom upravljaču uređaja, preostaje vam otprilike samo 30 sekundi da se vratite u svoje vozilo, pritisnete **Nastavi**, a zatim dvaput pritisnete naučeni naziv uređaja HomeLink. Neka vam netko pomogne kako biste mogli dovršiti ovaj korak unutar 30 sekundi.

8. Nakon što se dovrši programiranje uređaja, dodirnite **Spremi** za dovršetak programiranja.
9. Provjerite radi li HomeLink kako ste očekivali. U nekim slučajevima možda ćete morati ponoviti postupak programiranja više puta prije nego što uspijete.

Nakon programiranja možete upravljati uređajem dodirivanjem odgovarajuće ikone HomeLink na dodirnom zaslonu. HomeLink pamti lokaciju programiranih uređaja. Kad se približite poznatoj lokaciji, upravljački element za sustav HomeLink na dodirnom zaslonu automatski se pojavljuje. Kad pokrenete vozilo, prestaje se prikazivati.

**BILJEŠKA:** Dodatnu pomoć ili odgovore na pitanja o kompatibilnosti zatražite od HomeLink ([www.homelink.com](http://www.homelink.com) ili nazovite **1-800-355-3515**).

## Automatsko otvaranje i zatvaranje

Za upravljanje uređajem HomeLink bez upotrebe dodirnog zaslona možete automatizirati uređaj kako bi se otvorio kad mu pristupite i zatvorio kad pokrenete vozilo:



1. Dodirnite ikonu HomeLink na vrhu dodirnog zaslona, dodirnite **Postavke za HomeLink**, a zatim odaberite uređaj koji želite automatizirati.
2. Prilagodite postavke uređaja za HomeLink po potrebi:
  - Odaberite potvrdni okvir **Auto. otvaranje prilikom dolaska** ako želite da se uređaj otvori kad se približite.
  - Dodirnite strelice kako biste odredili udaljenost koju želite da vaše vozilo Model X bude od uređaja prije nego što se otvori.
  - Odaberite potvrdni okvir **Auto. zatvaranje prilikom odlaska** ako želite da se uređaj zatvori kad pokrenete vozilo.
  - Odaberite potvrdni okvir **Auto. preklapanje retrovizora** ako želite da se retrovizori preklope kad stignete na HomeLink lokaciju. To je korisno za uske garaže.
  - Odaberite potvrdni okvir **Zvuk za automatsko otvaranje i automatsko zatvaranje** ako želite da se Model X oglasi kad je poslan signal za otvaranje ili zatvaranje uređaja.

HomeLink pamti GPS lokaciju vozila u trenutku uparivanja i upotrebljava je kako bi odredio lokaciju vozila u odnosu na uređaj HomeLink. HomeLink ne prepoznaje ni ne razlikuje otvaranje i zatvaranje (npr. ako je pokrenuto automatsko otvaranje i vrata su već otvorena, vrata će se zatvoriti), ali obično određuje jesu li automatski otvorena ili zatvorena na temelju sljedećeg:

**Automatsko otvaranje** Prepoznaje kad se vozilo Model X približava garažnim vratima (ili drugom uređaju HomeLink) unutar određene udaljenosti. Automatsko se otvaranje pokreće ako je vozilo koje se približava u položaju Drive ili je HomeLink omogućen. HomeLink se ne aktivira kad je vozilo već u tom području.

**Automatsko zatvaranje** HomeLink se aktivira kad se vozilo Model X prebaci iz položaj Park u položaj Reverse i pomakne se najmanje sedam metara unatrag.

**BILJEŠKA:** Višestrukum promjenom stupnja prijenosa dok se nalazite na određenoj udaljenosti može ometati automatsko zatvaranje.

U situacijama u kojima ne želite da se uređaj automatski otvori ili zatvori, dodirnite **Preskoči automatsko otvaranje** ili **Preskoči automatsko zatvaranje** u bilo kojem trenutku tijekom prikazivanja poruke s odbrojanjem.

**BILJEŠKA:** Nemojte se oslanjati na uređaj HomeLink kako biste osigurali potpuno zatvaranje uređaja.

## Ponovno postavljanje lokacije uređaja HomeLink

Ako nađete na situacije u kojima se dovezete do uređaja HomeLink i ne otvara se ili dodirni zaslon ne prikazuje obavijest kad da pristupite programiranom uređaju, možda ćete trebati ponovno postaviti mjesto uređaja. Kako biste to učinili, parkirajte se što bliže uređaju HomeLink (garažna vrata, vrata itd.) i prikažite stranicu s postavkama uređaja

HomeLink dodirnom ikone HomeLink na vrhu dodirnog zaslona. Dodirnite naziv uređaja koji želite ponovno postaviti zatim dodirnite **Reset Lokacija**.

## Brisanje uređaja

Za brisanje HomeLink uređaja dodirnite ikonu HomeLink na vrh dodirnog zaslona, a zatim dodirnite **Postavke za HomeLink**. Dodirnite naziv uređaja koji želite izbrisati, a zatim dodirnite **Izbriši**.

**BILJEŠKA:** Možete također izvršiti vraćanje na tvorničke postavke kako biste izbrisali postavke uređaja HomeLink, zajedno sa svim ostalim osobnim podacima (spremljene adrese, omiljeni glazbeni naslovi, uvezeni kontakti itd.). Pogledajte [Brisanje osobnih podataka uz ponovno postavljanje na tvornički zadane postavke na stranici 9](#).

**BILJEŠKA:** Iz sigurnosnih razloga izbrišite svoje uređaje HomeLink ako prodate vozilo Model X.

## Rješavanje problema s uređajem HomeLink

### Način rada Standardni način

U Standardnom načinu Model X snima RF signal s daljinskog upravljača uređaja HomeLink. Na dodirnom zaslonu prikazuje se poruka koja vas upućuje da stanete ispred vozila, usmjerite daljinski upravljač uređaja prema prednjem braniku i pritisnete i držite tipku dok prednja svjetla ne počnu treperiti. Kad prednja svjetla počnu treperiti, vozilo Model X je prepoznalo daljinski upravljač i možete dodirnuti **Nastavi** na dodirnom zaslonu. Ako svjetla ne trepere:

- Provjerite baterije na daljinskom upravljaču. Dobro je zamijeniti baterije prije nego što započnete programiranje.
- Pobrinite se da stojite ispred Model X s daljinskim upravljačem uređaja postavljenim unutar pet cm od emblema društva Tesla.
- Pritisnite i držite gumb na daljinskom upravljaču uređaja sve dok svjetla ne počnu treperiti. U nekim slučajevima tipku na daljinskom upravljaču morate držati i do tri minute.

**BILJEŠKA:** Određeni daljinski upravljači za HomeLink mogu zahtijevati više kratkih pritiskanja (svaki pritisak otprilike 1 sekundu) umjesto jednog dugog pritiska. Ako ne uspijete nakon nekoliko pokušaja upotrebe dugih pritiska, pokušajte ponoviti pritiske za svaku sekundu.

### Načini rada D-Mode i UR-Mode

U načinima rada D-Mode i UR-Mode prijamnik uređaja uči vozilo Model X. Dodirni zaslon upućuje vas da pritisnete gumb „Learn“ (također može imati oznaku „Program“ ili „Smart“) na prijammniku uređaja. Ako to ne uspije, pogledajte sljedeće upute:



- Parkirajte Model X tako da odbojnik približite što bliže garažnim vratima, vratima i ostalim predmetima koje želite programirati.
- Obavezno provjerite pritišćete li tipku Learn/Program/Smart na prijammiku. Upute o postupku prebacivanja u način rada za učenje potražite u pojedinostima o proizvodu koje ste dobili uz vaš RF uređaj koji želite programirati.
- Ako se prikaže zaslon pod nazivom „Poduči prijammnik“ tijekom programiranja uređaja, zapamtite da je u ovom koraku ograničeno vrijeme. Nakon što pritisnete tipku Learn/Program/Smart na daljinskom upravljaču uređaja ili prijammniku, preostaje vam otprilike samo 30 sekundi da se vratite u svoje vozilo, pritisnete **Nastavi**, a zatim dvaput pritisnete naučeni naziv uređaja HomeLink. Neka vam netko pomogne sa sljedećim korakom.
- Većina uređaja ostaje u načinu rada za učenje samo tri do pet minuta. Odmah nakon što pritisnete tipku Learn/Program/Smart na uređaju, slijedite upute prikazane na dodirnom zaslonu.

Dodatnu pomoć ili odgovore na pitanja o kompatibilnosti zatražite od HomeLink ([www.homelink.com](http://www.homelink.com) ili nazovite 1-800-355-3515).





## Pokretanje

Kad otvorite vrata da biste ušli u Model X, instrumentna ploča i dodirni zaslon uključuju se i možete upravljati svim komandama. Kako voziti Model X:

1. **Pritisnite papučicu kočnice** – Model X se uključuje i spreman je za vožnju.
2. **Odaberite način rada vožnje** – pomaknite ručicu mjenjača prema dolje za položaj Drive ili prema gore za položaj Reverse (pogledajte [Prebacivanje na stranici 85](#)).

**BILJEŠKA:** Ako je omogućena opcija **PIN za vožnju** (pogledajte [PIN za vožnju na stranici 165](#)), vozač mora unijeti i važeći PIN putem dodirnog zaslona prije nego može voziti Model X.

**BILJEŠKA:** Ako je opcija Pasivni ulazak isključena, a vozač ne pritisne papučicu kočnice za pokretanje Model X u roku od približno pet minuta, na zaslonu instrumentne ploče prikazuje se poruka i potrebno je upotrijebiti ključ za ponovno otključavanje Model X prije vožnje vozila.

Sve informacije potrebne za vožnju Model X prikazuju se na zaslonu instrumentne ploče.

## Daljinski ključ nije unutra

Ako Model X nije otkrio daljinski ključ, a vozač je pritisnuo papučicu kočnice, na instrumentnoj se ploči prikazuje poruka koja upozorava da nedostaje daljinski ključ u bravi.

Ako vam se prikaže ova poruka, pritisnite papučicu kočnice i stavite daljinski ključ u držač čaša na središnjoj konzoli jer ga tamo Model X može najbolje prepoznati.

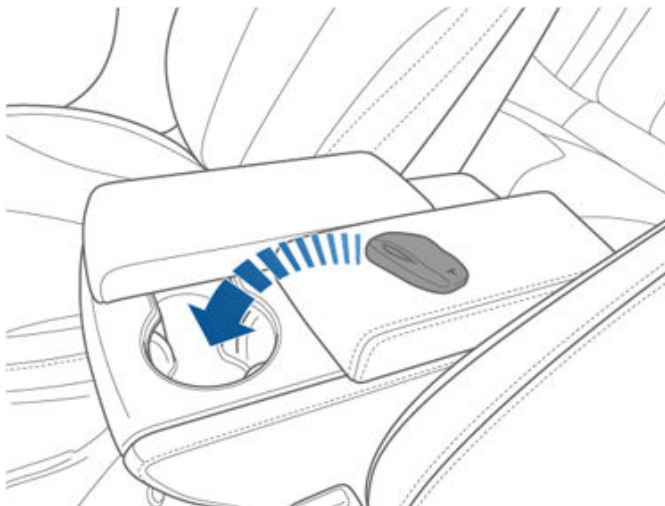

Ako Model X i dalje ne može otkriti daljinski ključ, pokušajte ga približiti središnjoj konzoli, točno ispod utičnice od niski napon (pogledajte [Niski napon Strujna utičnica na stranici 10](#)). Ako se daljinski ključ i dalje ne prepoznaje, izvadite bateriju daljinskog ključa i pokušajte ponovno. Pogledajte odjeljak [Zamjena baterije u daljinskom ključu na stranici 21](#). Ili pokušajte drugim daljinskim ključem. Ako i drugi daljinski ključ ne radi, obratite se tvrtki Tesla.

Više je mogućih razloga zašto Model X može ili ne može prepoznati daljinski ključ. Uključuju nisku napunjenost baterije u daljinskom ključu, smetnje drugih uređaja koji koriste radio signale te predmete između daljinskog ključa i prijemnika.

Daljinski ključ uvijek držite uz sebe. Nakon vožnje, daljinski je ključ potreban za ponovno pokretanje nakon što se Model X isključi. Kad vozač napušta Model X, daljinski ključ mora imati sa sobom kako bi zaključao Model X, i to ručno ili automatski.

## Isključivanje

Po završetku vožnje prebacite u stupanj prijenosa za parkiranje pritiskom tipke na kraju ručice za vožnju. Pri izlasku iz Model X s daljinskim ključem, vozilo se automatski isključuje kao i instrumentnu ploču i dodirni zaslon.

Model X također se isključuje ako je 30 minuta u položaju za parkiranje, čak i ako vozač sjedi na svojem sjedalu.

Iako to uglavnom nije potrebno, vozač može isključiti Model X dok sjedi na svojem sjedalu, pod uvjetom da se vozilo ne kreće. Dodirnite **Kontrole > Sigurnost > Isključivanje**. Model X automatski se ponovno uključuje ako vozač pritisne papučicu kočnice ili dodirne zaslon osjetljiv na dodir.

**BILJEŠKA:** Model X automatski prebacuje u položaj Park kad god se utvrdi da izlazite iz vozila (na primjer, sigurnosni pojas vozača nije vezan i vozilo je stoji na mjestu). Ako prebacite u prazan hod, Model X se prebacuje u položaj Park kad otvorite vrata za izlazak iz vozila. Kako bi Model X ostao u slobodnom hodu, pogledajte [Upute za prijevoznike na stranici 238](#).

## Isključivanje i uključivanje napajanja vozila

Možete napajati Model X ako čudno funkcionira ili prikazuje neodređeno upozorenje.

**BILJEŠKA:** Ako dodirni zaslon ne reagira ili se neobično ponaša, ponovno ga pokrenite prije nego što isključite i uključite napajanje vozila (pogledajte [Ponovno pokretanje dodirnog zaslona ili instrumentne ploče na stranici 8](#)).

1. Odaberite stupanj prijenosa za parkiranje.
2. Na dodirnom zaslonu dodirnite **Kontrole > Sigurnost > Isključivanje**.
3. Nemojte upotrebljavati nijednu funkciju vozila najmanje dvije minute. Nemojte otvarati vrata, dodirivati papučicu kočnice ni dodirni zaslon itd.
4. Nakon dvije minute pritisnite papučicu kočnice ili otvorite vrata kako biste aktivirali vozilo.



## Prilagođavanje položaja upravljača

Namjestite upravljač u željeni položaj vožnje pomicanjem upravljačkog elementa na lijevoj strani stupa upravljača. S pomoću ovog upravljačkog elementa možete pomicati upravljač prema naprijed i natrag te gore i dolje.

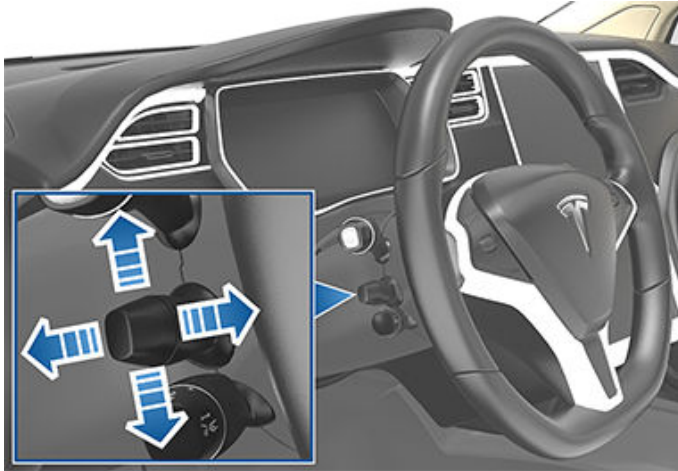

**⚠ UPOZORENJE:** Ne radite prilagodbe tijekom vožnje.

## Prilagodba težine upravljanja

Možete prilagoditi osjećaj i osjetljivost upravljačkog sustava prema vlastitim željama:

1. Na dodirnom zaslonu dodirnite **Kontrole > Papučice i upravljanje > Težina upravljanja**.
2. Odaberite mogućnost upravljanja:
  - **Lagano** – smanjuje napor potreban za okretanje kolo upravljača. Vozilo Model X se lakše vozi i parkira.
  - **Standardno** – društvo Tesla vjeruje da ova postavka nudi najbolje rukovanje i reagiranje u većini uvjeta.
  - **Teško** – povećava napor potreban za okretanje kolo upravljača. Kada se vozi većim brzinama, vozilo Model X responzivnije je.

## Upotreba lijevih tipki na upravljaču

Upotrijebite gumb na lijevoj strani upravljača za promjenu radijske stanice, kontrolu glasnoće reproduktora multimedijских sadržaja i odabir onoga što će se prikazati na lijevoj strani instrumentne ploče (kad god aplikacija Navigacija ne prikazuje upute).

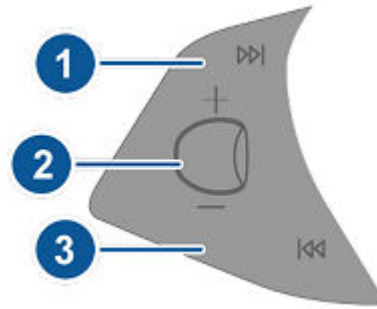

### 1. Sljedeće

Ako slušate lokalni ili satelitski radio te ste odredili više od jedne unaprijed spremljene radijske stanice, pritisnite za reprodukciju sljedeće unaprijed spremljene postavke u radijskom pojasu koji se trenutno reproducira. Ako niste definirali više od jedne unaprijed spremljene postavke, pritisnite za prijelaz na sljedeću dostupnu frekvenciju.

Ako slušate internetski radio ili neku audio datoteku na spojenom Bluetooth ili USB uređaju, pritisnite za prelazak na sljedeću pjesmu ili stanicu.

Ako imate definirano više od jednog favorita, pritisnite i držite za pretraživanje favorita.

### 2. Tipka za pomicanje

- Za prilagođavanje glasnoće multimedijских sadržaja, pomaknite se prema gore ili prema dolje.

**BILJEŠKA:** Tipka za pomicanje prilagođava glasnoću medija, navigacijskih uputa i telefonskih poziva na temelju onoga što se trenutno upotrebljava. Dok namještate glasnoću, instrumentna ploča prikazuje razinu glasnoće i podatak prilagođavate li glasnoću za multimedijске sadržaje, navigaciju ili telefon.

- Za isključivanje glasnoće multimedijских sadržaja ili zaustavljanje/reprodukciju audiodatoteke dodirnite tipku za pomicanje.
- Za odabir prikaza na lijevoj strani instrumentne ploče kratko držite tipku za pomicanje dok se ne prikažu dostupne mogućnosti. Pomičite tipku za pomicanje za odabir opcija **Prazno**, **Status automobila**, **Sat**, **Multimedijски sadržaji**, **Energija**, **Putovanja**, **Ovjes**, itd. Kada se istakne željena opcija, dodirnite tipku za pomicanje.

**BILJEŠKA:** Opcija koju ste odabrali za prikaz s pomoću lijeve tipke za pomicanje zadržava se dok je ručno ne promijenite.

**BILJEŠKA:** Status automobila prikazuje informacije poput statusa vrata i prtljažnika, a na vozilima novijih modela mjerenja tlaka u gumama.

### 3. Prethodno



Isto kao što je gore opisano za opciju Sljedeće, osim što preskače na prethodnu pjesmu ili stanicu. Ako imate definirano više od jednog favorita, pritisnite i držite za pretraživanje favorita.

**BILJEŠKA:** Bez obzira na način prilagodbe lijeve strane instrumentne ploče, ona se automatski mijenja kako bi se prikazale navigacijske upute (ako je primjenjivo) ili kako bi vas sustav obavijestio jesu li vrata ili prtljažnik otvoreni kada je Model X u načinu rada Drive ili Reverse.

## Upotreba desnih tipki na upravljaču

Upotrijebite tipke na desnoj strani upravljača za pristup opcijama poziva tijekom telefonskog poziva kako biste odabrali ono što će se prikazati na desnoj strani instrumentne ploče, prilagodili značajke vozila Model X i upotrebljavali glasovne naredbe.

**BILJEŠKA:** Kad god primite ili uspostavite poziv, desna strana instrumentne ploče automatski prikazuje opcije poziva kako biste lakše rukovali telefonskim pozivima na vašem telefonu spojenom preko Bluetooth veze.

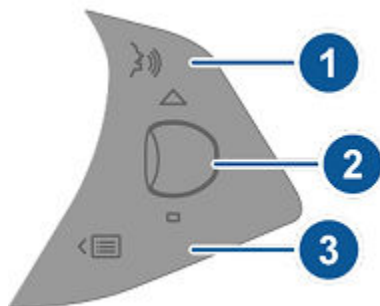

1. Pritisnite za upotrebljavanje glasovne naredbe za pozivanje kontakta, navigaciju ili slušanje internetske glazbe. Nakon što čujete ton, izgovorite naredbu. Pojednostosti potražite u odjeljku [Glasovne naredbe na stranici 17](#).
2. Tipka za pomicanje
  - Tijekom telefonskog poziva dodirnite tipku za pomicanje kako biste prikazali opcije poziva koje omogućuju obavljanje radnje tijekom poziva.
  - Pomaknite tipku za pomicanje kako biste prilagodili zadnje upotrebljavanu značajku s popisa značajki (pogledajte tipku Izbornik).
  - Za odabir prikaza na desnoj strani instrumentne ploče kratko držite tipku za pomicanje dok se ne prikažu dostupne mogućnosti. Pomičite tipku za pomicanje za odabir opcija **Prazno**, **Status automobila**, **Sat**, **Multimedijski sadržaji**, **Energija**, **Putovanja**, **Ovjes**, itd. Kada se istakne željena opcija, dodirnite tipku za pomicanje.

**BILJEŠKA:** Status automobila prikazuje informacije poput statusa vrata i prtljažnika, a na vozilima novijih modela mjerenja tlaka u gumama.

**BILJEŠKA:** Opcija koju ste odabrali za prikaz s pomoću desne tipke za pomicanje zadržava se dok je ručno ne promijenite.

- Za ponovno pokretanje dodirnog zaslona držite obje tipke za pomicanje približno pet sekundi. Pogledajte [Ponovno pokretanje dodirnog zaslona ili instrumentne ploče na stranici 8](#).
- **Ovjes.** Prikaz načina na koji ovjes dinamično prilagođava amortizaciju svakog kotača u svojstvu kompenzacije promjena uvjeta na cesti u stvarnom vremenu. Okrećite tipku za odabir ovjesa, a zatim je pritisnite. Pogledajte [Zračni ovjes na stranici 94](#).

### 3. Tipka izbornika

Pritisnite za prikaz izbornika koji vam omogućava upravljanje sljedećim opcijama Model X:

- **Temperatura.** Pomaknite tipku za pomicanje kako biste promijenili temperaturu na strani vozača ili pritisnite kotačić kako biste uključili i isključili sustav upravljanja klima-uređajem.
- **Brzina ventilatora.** Pomaknite tipku za pomicanje kako biste prilagodili brzinu ventilatora koji se upotrebljava za hlađenje ili grijanje kabine.
- **Svjetlina zaslona.** Pomaknite tipku za pomicanje kako biste promijenili razinu svjetline zaslona ili pritisnite kotačić kako biste vratili zadane postavke.
- **Nedavni pozivi.** Ako je vaš telefon uparen s vozilom Model X, pomičite tipku za pomicanje za prikaz nedavnih poziva. Pritisnite tipku za pomicanje kako biste pozvali prikazan kontakt. Za uparivanje telefona pogledajte [Uparivanje telefona ili Bluetooth uređaja na stranici 72](#).
- **Kontakti.** Ako je vaš telefon uparen s vozilom Model X, pomičite tipku za pomicanje za navigaciju do kontakata u vašem telefonu. Vaši kontakti navedeni su abecednim redom prema prezimenu. Kako biste osigurali da vozilo Model X može pristupiti kontaktima, pogledajte [Uvoz kontakata i nedavnih poziva na stranici 72](#).

Ponovno pritisnite tipku izbornika za zatvaranje popisa značajki.

## Zagrijano upravljačka konzola

Ako je Model X opremljeno paketom za hladno vrijeme, upravljač možete zagrijati dodiranjem upravljačkog elementa za upravljanje klimatizacijom na dodirnom zaslonu (pogledajte [Rukovanje upravljačkim elementima za klimatizaciju na stranici 173](#)). Kad je opcija uključena, toplina zrači i održava upravljač na ugodnoj temperaturi.

## Sirena

Za aktiviranje sirene pritisnite i držite središnju ploču na upravljaču.



## upravljačka konzola

---





## Prilagođavanje vanjskih retrovizora

Pritisnite tipku povezanu s retrovizorom koji želite namjestiti (lijevim ili desnim). Uključuje se svjetlo na toj tipki, a onda možete pritisnuti kotačić za pomicanje retrovizora u željeni položaj. Ponovite za retrovizor na drugoj strani. Ako se od vas zatraži, dodirnite **Spremi** na dodirnom zaslonu kako biste spremili prilagođene postavke retrovizora u svom profilu vozača.



Automatsko nagninjanje naginje retrovizore prema dolje tijekom vožnje unatrag. Za uključivanje ili isključivanje automatskog nagninjanja dodirnite **Kontrole > Vozilo > Automatsko nagninjanje retrovizora**. Za prilagodbu položaja automatskog nagninjanja prilagodite retrovizore kad je vozilo Model X u položaju Reverse. Kada se vratite u stupanj prijenosa Reverse, retrovizori se nagnju unatrag u svoj uobičajeni (uspravni) položaj. Ali sada, kad ste ih već namjestili za vožnju unatrag, oni će se automatski nagnuti na odabrani donji položaj kad god ubacite u stupanj prijenosa za vožnju unatrag.

Retrovizor s vozačeve strane automatski se prigušuje noću, i to proporcionalno razini bljeska prednjih svjetala vozila iza vas (osim ako nije odabran način rada vožnje Reverse). Također, oba vanjska bočna retrovizora imaju grijače koji se uključuju i isključuju s odmrzivačem stražnjeg stakla.

**BILJEŠKA:** Informacije o pravilnom funkcioniranju retrovizora tijekom hladnog vremena potražite u odjeljku [Najbolje prakse za hladno vrijeme na stranici 180](#).

## Sklopavanje retrovizora

Za ručno sklopavanje ili otklopavanje vanjskih retrovizora (na primjer, parkiranje u uskoj garaži, usko parkirno mjesto) pritisnite središnji gumb. Također možete ručno sklopiti i otklopiti retrovizore dodirnom na **Kontrole > Sklopi/otklopi**.



Kad ručno sklopite retrovizore, i dalje su sklopljeni sve dok brzina vožnje ne dosegne 50 km/h (ili dok ih ručno ne otklopite).

**BILJEŠKA:** Ne možete sklopiti retrovizore kad vozite više od 50 km/h.

Kako biste postavili retrovizore da se automatski sklope kad god izlazite i zaključaju vozilo Model X dodirnite **Kontrole > Vozilo > Automatsko sklopavanje retrovizora**. Retrovizori se automatski otklapaju kad otključate Model X.

Također možete postaviti da se retrovizore automatski sklapaju kad god stižete na određenu lokaciju jer ih nećete morati ručno sklopiti svaki put kad stignete na često posjećeno mjesto. Kako biste ovo postavili, vozilo Model X mora voziti nižom brzinom (manje od 5 km/h / 3 mph) ili se zaustaviti na mjestu koje želite da vozilo zapamti. Zatim dodirnite **Kontrole > Uvijek sklopi retrovizore na ovoj lokaciji**. Kada se sljedeći put približavate spremljenoj lokaciji, vaši će se retrovizori sklopiti i otklopiti u doseg od 7,5 metara (25 stopa) od navedene lokacije. Kako se retrovizori ne bi sklapali na spremljenoj lokaciji, vozite do spremljene lokacije i dodirnite **X** pokraj **Postavljanje automatskog sklopavanja na ovoj lokaciji**.

**BILJEŠKA:** Kad napustite spremljenu lokaciju, retrovizori se mogu otklopiti kad vozite sporije od 5 km/h ili dok ne dodirnete **Kontrole > Otklopi retrovizore**.

**BILJEŠKA:** Retrovizori će se automatski sklopiti ako se vratite na spremljenu lokaciju i vozite sporije od 50 km/h.

**BILJEŠKA:** Možete premostiti automatsko sklopavanje/rasklopavanje retrovizora u bilo kojem trenutku (na primjer Model X nema napajanja) guranjem sklopa retrovizora od vas kako biste rasklopili ili odvlačenjem prema sebi kako biste ih sklopili.

Možete integrirati automatsko sklopavanje retrovizora i uz pomoć funkcije HomeLink (pogledajte [Pametna garaža na stranici 76](#)). Kako biste to omogućili, odaberite **HomeLink > Auto. preklapanje retrovizora kad je u blizini**.



## Unutarnji retrovizori

### Unutarnji retrovizor

Ručno prilagodite stražnji retrovizor. Dok se nalazite u načinu rada vožnje Drive ili Neutral, stražnji se retrovizori automatski prigušuju u uvjetima slabe osvjetljenosti ovisno o dobu dana (na primjer, tijekom noćne vožnje).

### Zrcala u štitnicima za sunce

Pogledajte [Sjenila za sunce na stranici 29](#) za pojedinosti o tome kako pristupiti i osvijetliti zrcala u štitnicima za sunce.



## Kako mijenjati stupanj prijenosa

Kad je Model X u Parkirnom modu, morate pritisnuti papučicu kočnice kako biste prebacili u neki drugi način rada vožnje

Pomaknite mjenjač gore ili dolje kako biste prebacivali načine rada vožnje. Zvuk se oglašava kad se promijeni stupanj prijenosa.

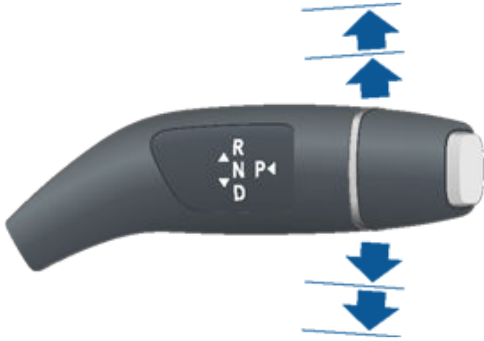

Ako pokušate odabrati način rada vožnje kojem trenutna brzina vožnje nije omogućena, oglašava se zvučni signal i način rada vožnje neće se promijeniti.

Ako želite onemogućiti zvukove kad se stupanj prijenosa prebaci, dodirnite **Kontrole > Sigurnost > Zvukovi prijenosa stupnja**.

### Vožnja unatrag

Ručicu za vožnju povucite do kraja prema gore pa je otpustite. Stupanj prijenosa za vožnju unatrag možete odabrati samo kada Model X stoji ili se kreće sporije od 8 km/h.

### Prazan hod

Neutralni stupanj prijenosa omogućuje da se Model X slobodno kotrlja dok ne pritišćete papučicu kočnice:

- Kada je vozilo u načinu rada za parkiranje prebacite u prazan hod kratkim pogurivanjem ručice za vožnju ili prema gore ili prema dolje od prvotnog položaja.
- Kada je vozilo u načinu rada za vožnju prebacite u prazan hod kratkim pogurivanjem ručice za vožnju prema gore prema gore u prvotni položaj. Ako je automatsko upravljanje ili tempomat koji se prilagođava prometu (ako je time opremljeno) aktivan, morate pomaknuti prema gore ručicu za vožnju u prvotnu poziciju i držati je više od jedne sekunde. Na taj način onemogućit će se automatsko upravljanje ili tempomat koji se prilagođava prometu.
- Kada je vozilo u načinu rada za vožnju unatrag prebacite u prazan hod kratkim pogurivanjem ručice za vožnju prema gore od prvotnog položaja.

**BILJEŠKA:** Morate pritisnuti papučicu kočnice kako biste izašli iz neutralnog stupnja prijenosa ako vozite manje od približno 8 km/h.

Ako je Model X u stupnju prijenosa za parkiranje i putem dodirnog zaslona otpustite parkirnu kočnicu (**Kontrole > Sigurnost > Parkirna kočnica**), Model X prelazi u neutralni stupanj prijenosa (pogledajte **Parkirna kočnica na stranici 92**).

### Vožnja

Ručicu za vožnju pritisnite do kraja prema dolje pa je otpustite. Stupanj prijenosa za vožnju možete odabrati samo ako Model X stoji ili se kreće sporije od 8 km/h u stupnju prijenosa za vožnju unatrag.

### Parkiranje

Dok Model X stoji, pritisnite završetak ručice za vožnju.



Model X Automatski se prebacuje u položaj za parkiranje kako bi se spriječilo okretanje pri malim brzinama. To se događa kad god priključite kabel za punjenje, otkopčate sigurnosni pojas ili otvorite vrata dok ste u načinu rada za vožnji ili u neutralnom položaju. Uvjerite se da je kabel za punjenje uklonjen, zakopčajte sigurnosni pojas i zatvorite vrata prije nego što izlazite iz položaja za parkiranje.

Kako biste olakšali ulazak putnicima, možete i otključati sva vrata u bilo kojem trenutku tako da odaberete stupanj prijenosa za parkiranje, a zatim još jedanput pritisnete tipku Park.

**BILJEŠKA:** Papučicu kočnice morate pritisnuti kako biste izašli iz stupnja prijenosa za parkiranje.

**BILJEŠKA:** Gore navedeni uvjeti ne odražavaju sveobuhvatan popis razloga zašto se Model X može automatski prebaciti u stupanj prijenosa za parkiranje. U određenim slučajevima vozilo se može prebaciti u stupanj prijenosa za parkiranje i ako je ispunjen samo jedan od gore navedenih uvjeta.



**POZOR:** U hitnim slučajevima, ako kočnice ispravno ne rade, pritisnite i držite gumb Park na ručici za vožnju kako biste zaustavili vozilo Model X. Vozilo nemojte zaustavljati na taj način ako to nije apsolutno nužno.



**UPOZORENJE:** Vozač prije izlaska iz vozila mora provjeriti je li odabran stupanj prijenosa za parkiranje. Nemojte se pouzdati da će Model X automatski umjesto vas odabrati stupanj prijenosa za parkiranje jer to u određenim slučajevima možda neće funkcionirati (ako se, primjerice, zbog značajke spore vožnje ili nagiba vozilo kreće brže od približno 2 km/h).

## Upravljanje svjetlima



Dodirnite **Kontrole > Svjetla** za upravljanje svjetlima.

Osim svjetala kojima možete upravljati s dodirnog zaslona, vozilo Model X opremljeno je praktičnim svjetlima koja se automatski aktiviraju u skladu s onim što radite. Na primjer, unutarnja svjetla, svjetlosne oznake, stražnja svjetla, i svjetla na retrovizorima uključuju se kad otključate Model X, kad otvarate vrata i kad odaberete stupanj prijenosa za način Park. Isključuju se automatski nakon minutu-dvije, odnosno kada odaberete stupanj prijenosa ili zaključate Model X.

### Vanjska svjetla

Vanjska rasvjeta (prednja svjetla, stražnja svjetla, bočne svjetlosne oznake, svjetla za parkiranje i svjetla registracijske oznake) postavljena su na **Automatski** uvijek kada pokrenete Model X. Ako odaberete neku drugu postavku, svjetla se prilikom sljedeće vožnje uvijek vraćaju **Automatski**.

Dodirnite jednu od ovih opcija kako biste promijenili i zadržali postavku vanjskih svjetla sve dok se ponovno prilagodite ili sljedeći put kad vozite:

**ISKLJ.** Vanjska se svjetla isključuju. Prilikom vožnje dnevna svjetla moraju ostati na temelju uredbi u različitim tržišnim regijama.



Parkirna svjetla, svjetla bočnih oznaka, stražnja svjetla i svjetla registracijske pločice se uključuju.



Uključuju se kratka svjetla, svjetla bočnih oznaka, parkirna svjetla, stražnja svjetla i svjetla registracijske pločice.



**POZOR:** Provjerite jesu svjetla i stražnja svjetla uključena tijekom uvjeta slabe vidljivosti (na primjer, kada je mračno, maglovito, snježno ili je cesta mokra itd.). Stražnja svjetla isključena su dok su dnevna svjetla upaljena. Ako to ne učinite, može doći do oštećenja ili ozbiljnih ozljeda.

**BILJEŠKA:** U skladu s lokalnim prometnim propisima pri prelasku iz područja u kojem se vozi desnom strane u područje u kojem se vozi lijevom stranom i obrnuto, trebaju se prilagoditi prednja svjetla. Ako planirate vožnju u regiju koja zahtijeva prilagođavanje prednjih svjetala, zakažite posjet servisu s pomoću mobilne aplikacije.

### Svjetla za maglu

Dodirnite kako biste uključili ili isključili svjetla za maglu, ako je vozilo njima opremljeno. Svjetla za maglu rade samo kada su uključena kratka svjetla. Kada isključite farove, isključuju se i svjetla za maglu.



Stražnji indikator svjetala za maglu prikazuje se na instrumentnoj ploči kad su uključena stražnja svjetla za maglu (ako je vozilo time opremljeno).



Prednji indikator svjetala za maglu prikazuje se na instrumentnoj ploči kad su uključena izborna prednja svjetla za maglu.

**BILJEŠKA:** Ovisno o regiji tržišta i opcijama vozila, vaše vozilo možda nije opremljeno prednjim i/ili stražnjim svjetlima za maglu.

**BILJEŠKA:** U nekim regijama ne postoji kontrola prednjih svjetala za maglu. Rade zajedno s prednjim svjetlima i uključuju se samo u situacijama kada su uključena kratka svjetla.

### Stropna svjetla

Uključivanje i isključivanje stropne rasvjele (za karte). Ako je odabrana postavka **Automatski**, sva unutarnja stropna svjetla uključuju se kada otključate Model X, otvorite vrata pri izlasku ili odaberete stupanj prijenosa za parkiranje.

Također možete ručno uključiti ili isključiti pojedino stropno svjetlo tako da dodirnete njegovu leću. Ako uključite stropno svjetlo, ono se isključuje kada isključite Model X. Ako je vozilo Model X već bilo isključeno kad ste ručno uključili svjetlo, ono se isključuje nakon 60 minuta.

### Uključena svjetla nakon izlaska

Kad prestanete voziti i parkirate Model X u uvjetima slabog osvjetljenja, vanjska svjetla privremeno ostaju uključena. Automatski se isključuju nakon jedne minute ili kada zaključate vozilo Model X.

**BILJEŠKA:** Ako zaključate vozilo Model X s pomoću mobilne aplikacije Tesla ili daljinskog ključa, svjetla će se automatski isključiti. Međutim, ako se vozilo zaključa zato što je značajka zaključavanje pri odlasku omogućena (pogledajte [Zaključavanje vrata pri odlasku na stranici 26](#)), svjetla se automatski isključuju nakon jedne minute.

Kako biste uključili ili isključili ovu značajku, dodirnite **Kontrole > Svjetla > Uključena svjetla nakon izlaska**. Kada je značajka **Uključena svjetla nakon izlaska** isključena, prednja se svjetla odmah isključuju kad odaberete Parkirni mod i otvorite vrata.

### Prednja duga svjetla

Ručicu pokazivača smjera odgurnite od sebe kako biste trajno uključili duga svjetla. Za otkazivanje ručicu povucite prema sebi.



Kako biste nakratko uključili duga svjetla, ručicu povucite prema sebi.



Ako se ispred vozila Model X otkrije svjetlost (primjerice svjetlo nadolazećeg vozila), dugi farovi mogu se automatski prebaciti na kratke. Kako biste uključili ili isključili ovu značajku, dodirnite **Kontrole > Automatsko uključivanje/isključivanje dugih svjetala** ili **Kontrole > Svjetla > Automatsko uključivanje/isključivanje dugih svjetala**.

**BILJEŠKA:** Odabrana se postavka zadržava sve dok je ručno ne izmijenite.

**BILJEŠKA:** Automatsko uključivanje/isključivanje dugih svjetala dostupno je samo na vozilima koja su opremljena sa značajkama Autopilota.

**BILJEŠKA:** Automatsko uključivanje/isključivanje dugih svjetala automatski je omogućeno kad je Automatsko upravljanje uključeno.

U situacijama kada su duga svjetla isključena jer je uključena opcija **Automatsko uključivanje/isključivanje dugih svjetala** i ispred vozila Model X je otkriveno svjetlo, možete privremeno uključiti duga svjetla povlačenjem ručice prema sebi.

Za prikaz statusa prednjih svjetala na instrumentnoj ploči vidljiva su sljedeća svjetla indikatora:

Uključena su kratka svjetla.



Uključena su duga svjetla. Uključuju se kad su duga svjetla uključena, ali je postavka **Automatsko uključivanje/isključivanje dugih svjetala** isključena ili je postavka **Automatsko uključivanje/isključivanje dugih svjetala** uključena, ali trenutno nije dostupna.



Duga su svjetla trenutno uključena, a opcija **Automatsko uključivanje/isključivanje dugih svjetala** spremna je isključiti duga svjetla ako se otkrije svjetlo ispred vozila Model X.



Duga svjetla privremeno su isključena jer opcija **Automatsko uključivanje/isključivanje dugih svjetala** radi, a sustav otkriva svjetlo ispred vozila Model X. Kada svjetlost nestane, automatski se ponovno uključuju duga svjetla.

**! UPOZORENJE:** Automatsko uključivanje/isključivanje dugih svjetala samo je pogodnost i podložna je ograničenjima. Vozač je odgovoran za pravilnu prilagodbu svjetala u skladu s vremenskim uvjetima i okolnostima u vožnji.

## Pokazivači smjera

Ručicu pokazivača smjera povucite prema gore (prije skretanja udesno) ili prema dolje (prije skretanja ulijevo). Pokazivači smjera trepere triput ili kontinuirano, ovisno o tome koliko prema gore ili dolje pomaknete ručicu. Lagano gurnite ručicu prema gore ili dolje za niz od tri treperenja. Ako želite kontinuirani signal, ručicu gurnite do kraja prema gore ili dolje.



Pokazivači smjera prestaju raditi ako ih otkaže kolo upravljača ili kad vratite ručicu u središnji položaj.



Kad je uključen pokazivač smjera, odgovarajući indikator smjera zasvijetli na instrumentnoj ploči i čuje se zvuk klik.

**! UPOZORENJE:** Kad aktivno upotrebljavate tempomat koji se prilagođava prometu (ako je time opremljeno), pokretanje pokazivača smjera može uzrokovati Model X da ubrza u određenim situacijama (pogledajte [Ubrzanje za pretjecanje na stranici 130](#)).

**! UPOZORENJE:** Kad aktivno upotrebljavate automatsko upravljanje (iako je time opremljeno), pokretanje pokazivača smjera može uzrokovati da vozilo Model X promijeni traku (pogledajte [Automatska promjena trake na stranici 135](#)).

## Uključivanje sva četiri pokazivača smjera

Za uključivanje svih pokazivača smjera pritisnite tipku smještenu na bočnoj strani dodirnog zaslona najbliže kolo upravljača. Svi pokazivači smjera počinju treperiti. Ponovno pritisnite za isključivanje.

**BILJEŠKA:** Uključivanje svih pokazivača smjera radi čak i bez ključa u blizini.

## **Kondenzacija prednjih i stražnjih svjetla**

Zbog promjene vremenskih uvjeta, razine vlage ili nedavnog izlaganja vodi (poput pranja vozila), kondenzacija se može povremeno nakupiti na prednjim i stražnjim svjetlima vozila. To je uobičajeno, budući da kako vremenski uvjeti postaju topliji i vlažnost se smanjuje, kondenzacija ponekad nestaje samostalno. Ako primijetite nakupljanje vode unutar vanjskih leća ili ako kondenzacija utječe na vidljivost vanjskih svjetla, obratite se servisnom centru društva Tesla.



## Brisači

Za brisanje vjetrobranskog stakla zakrenite kraj ručice pokazivača smjera u smjeru od sebe. Možete je zakrenuti u pet položaja:

- 1.: Isključeno
- 2.: Automatski sa slabom osjetljivošću na kišu.\*
- 3.: Automatski s jakom osjetljivošću na kišu.\*
- 4. Neprekidno, sporo.
- 5. Neprekidno, brzo.



Za samo jedno brisanje pritisnite i otpustite kraj ručice.

Ako su brisači postavljeni na Automatski i vozilo Model X otkrije da na vjetrobranskom staklu nema tekućine, brisači se neće aktivirati.

\*Za omogućavanje postavki **Automatski** dodirnite **Kontrole > Vozilo > Automatski brisači (beta)**. Ako su brisači postavljeni na Automatski, vozilo Model X otkriva pada li vani kiša. Frekvencija kojom brišu ovisi o količini vode koja je otkrivena na vjetrobranskom staklu. Kad su brisači postavljeni na jaku osjetljivost na kišu, brisači se uključuju kada Model X otkrije laganu maglu.

**BILJEŠKA:** Kad uključite automatsko upravljanje, brisači se postavljaju na **Automatski**. Iako možete promijeniti postavku brisača s **Automatski** dok upotrebljavate automatsko upravljanje, brisači će se ponovno vratiti na zadanu postavku **Automatski** sljedeći put kad uključite automatsko upravljanje.

**BILJEŠKA:** Postavka Automatski trenutno je u BETA fazi. Ako niste sigurni u upotrebu postavke Automatski u fazi BETA, tvrtka Tesla preporučuje ručno upravljanje brisačima, prema potrebi.

**BILJEŠKA:** Također možete prilagoditi brzinu brisača vjetrobranskog stakla i učestalost upotrebe glasovnih naredbi (pogledajte [Glasovne naredbe na stranici 17](#)).

**⚠ POZOR:** Prije pranja vozila Model X osigurajte da su brisači u položaju Isključeno kako ne bi došlo do oštećenja brisača.

Kako biste produžili vijek trajanja metlica brisača, uklonite led s vjetrobranskog stakla prije uključivanja brisača. Led ima oštre rubove koji mogu oštetiti gumu na metlicama brisača.

Povremeno provjerite i očistite rub metlice brisača. Ako pronađete oštećenja, odmah zamijenite metlicu brisača. Pojediniosti o provjeri i zamjeni metlica brisača potražite u [Metlice brisača vjetrobranskog stakla, mlaznice i tekućina na stranici 221](#).



**POZOR:** U otežanim klimatskim uvjetima vodite računa da se metlice brisača nie zalede ili ne prilipe za vjetrobransko staklo.

## Odmrzivači za brisače

Kako biste olakšali pristup metlicama brisača tako da možete ukloniti sav led i snijeg, prebacite vozilo Model X u Park, isključite brisače, a zatim ih s pomoću dodirnog zaslona prebacite u servisni položaj. Dodirnite **Kontrole > Servis > Način rada za servisiranje brisača**. Ako parkirate Model X na otvorenom pri niskim temperaturama, korisno je ostaviti brisače u servisnom položaju. U tom su položaju oni bliži otvoru za odmrzavanje, omogućujući vam odmrzavanje usmjeravanjem zraka iz sustava za upravljanje klimatizacijom prema vjetrobranskom staklu.

Ako je vozilo Model X opremljeno dodatnim paketom za hladno vrijeme, brisače možete odmrznuti dodirnom upravljačkog elementa za upravljanje klimatizacijom na dodirnom zaslonu (pogledajte [Rukovanje upravljačkim elementima za klimatizaciju na stranici 173](#)). Odmrzivači za brisače automatski se isključuju nakon 15 minuta.

**BILJEŠKA:** Brisači se automatski vraćaju u uobičajeni položaj kad pomaknete vozilo Model X iz položaja Park.

## Sustavi za pranje

Pritisnite tipku na kraju ručice pokazivača smjera za prskanje tekućine za pranje na vjetrobransko staklo. Ovu tipku možete pritisnuti na dvije razine. Pritisnite djelomično za jedno brisanje, bez tekućine za pranje. Pritisnite do kraja za brisanje i pranje. Tijekom pranja vjetrobranskog stakla brisači se uključuju. Nakon otpuštanja gumba brisači se aktiviraju dva, a zatim ovisno o vozilu i uvjetima okoline, i dodatna puta i treći put nekoliko sekundi kasnije.



s

Povremeno dolijte tekućinu za pranje (pogledajte [Metlice brisača vjetrobranskog stakla, mlaznice i tekućina na stranici 221](#)).



# Kočenje i zaustavljanje

## Kočni sustavi

**UPOZORENJE:** Ispravan rad kočnih sustava presudan je za jamčenje sigurnosti. Ako imate problema s papučicom kočnice, kočnim čeljustima ili bilo kojom drugom komponentom kočnog sustava Model X, smjesta se obratite tvrtki Tesla.

Model X ima sustav protiv blokiranja kotača (ABS) koji sprječava blokiranje kotača kada pritisnete papučicu kočnice do kraja. Time se poboljšava kontrola nad upravljanjem tijekom zahtjevnog kočenja u većini uvjeta na cesti.

U uvjetima kočenja u slučaju nužde sustav ABS neprestance nadzire broj okretaja svakog kotača pa prilagođava pritiskanje kočnice raspoloživom prijanjanju.

Ta izmjena pritiskanja kočnice može se osjetiti kao pulsiranje papučice kočnice. To samo pokazuje da sustav ABS radi i nije povod za zabrinutost. Za vrijeme takvog pulsiranja stopalom održavajte čvrst i stabilan pritisak na papučici kočnice.



Indikator sustava ABS nakratko će zatreperiti narančasto bojom na dodirnom zaslonu pri prvom pokretanju Model X. Ako taj indikator zasvijetli u bilo kojem drugom trenutku, to je znak da je došlo do kvara sustava ABS i da sustav ABS ne radi. Obratite se tvrtki Tesla. Kočni sustav i dalje je u potpunosti funkcionalan i na njega ne utječe kvar sustava ABS. Međutim, moguće je da će se povećati put kočenja. Vozite oprezno i izbjegavajte snažno kočenje.



Ako se na dodirnom zaslonu prikaže ovaj indikator kočnice crvenom bojom u bilo kojem trenutku, osim nakratko pri prvom pokretanju Model X, otkriven je kvar kočnog sustava ili je razina tekućine u kočnicama niska. Smjesta se obratite tvrtki Tesla. Održavajte stabilan pritisak na kočnici i čvrsto pritišćite kočnicu kako bi se vozilo zaustavilo kada to bude sigurno.



Instrumentna ploča prikazuje narančasti indikator kočnice ako je prepoznata pogreška pojačivača kočnice ili je regenerativno kočenje nedostupno (pogledajte [Regenerativno kočenje na stranici 91](#)). Održavajte stabilan pritisak i čvrsto pritišćite kočnicu kako bi se vozilo zaustavilo kad to bude sigurno. Možda je aktivna hidraulička kompenzacija pojačivača kočenja (pogledajte [Hidraulička kompenzacija pojačivača kočenja na stranici 91](#)).

## Kočenje u slučaju nužde

U slučaju nužde do kraja pritisnite papučicu kočnice i održavajte čvrst pritisak, čak i na površinama sa slabim prijanjanjem. Sustav ABS prilagođava pritiskanje kočnice na svakom kotaču u skladu s raspoloživim prijanjanjem. Time se sprječava blokiranje kotača te osigurava što je moguće sigurnije zaustavljanje.

Ako je potreban alternativni način da zaustavite vozilo, pritisnite i držite gumb Park na ručici za vožnju kako biste primijenili kočnice i uklonili zakretni moment vožnje dok držite gumb.



**UPOZORENJE:** Ne pritišćite uzastopno papučicu kočnice više puta. Time ćete prekinuti rad sustava ABS, a može se povećati i put kočenja.



**UPOZORENJE:** Uvijek održavajte siguran razmak od vozila ispred vas te budite svjesni opasnih uvjeta vožnje. Premda sustav ABS može poboljšati zaustavni put, ipak ne može nadvladati zakone fizike. Također ne sprječava opasnost od akvaplaniranja (kada sloj vode sprječava izravan kontakt guma s cestom).



**POZOR:** Sustav automatskog kočenja u slučaju nužde (pogledajte [Pomoć pri izbjegavanju sudara na stranici 160](#)) osmišljen je za automatsko kočenje u situacijama u kojima se sudar ne može izbjeći. No sustav za automatsko kočenje u slučaju nužde nije osmišljen za sprječavanje sudara. U najbolju ruku može svesti na minimum posljedice frontalnog sudara jer će pokušati smanjiti brzinu vožnje. Oslanjanje na sustav automatskog kočenja u slučaju nužde za izbjegavanje sudara može dovesti do teških ozljeda ili smrti.



**POZOR:** U hitnim slučajevima, ako kočnice ispravno ne rade, pritisnite i držite gumb Park na ručici za vožnju kako biste zaustavili Model X. Vozilo nemojte zaustavljati na taj način ako to nije apsolutno nužno.

## Dinamička kočiona svjetla (ako je vozilo time opremljeno)

Ako vozite brzinom iznad 50 km/h i snažno zakočite (ili ako se aktivira sustav automatskog kočenja u slučaju nužde), svjetla kočnice brzo trepere kako bi upozorila druge vozače da Model X naglo usporava. Ako se Model X potpuno zaustavi, trepere svjetla za upozorenje na opasnost. To se treperenje nastavlja sve dok ne pritisnete papučicu gasa ili dok rukom ne pritisnete gumb za isključivanje svjetla u opasnosti (pogledajte ).

**BILJEŠKA:** Kad vučete prikolicu (ako je primjenjivo), svjetla kočnice na prikolici također rade na gore opisani način, čak i kada prikolica nije opremljena zasebnim kočnim sustavom.



**UPOZORENJE:** Dok vučete prikolicu (ako je primjenjivo), obavezno povećajte udaljenost praćenja. Iznenađeno kočenje može dovesti do proklizavanja, smanjenja kuta između vozila i prikolice i gubitka kontrole.



## Brisanje diska kočnice

Kako bi kočnice i dalje dobro radile pri hladnim i mokrim uvjetima, Model X je opremljeno sustavom brisanja kočionih diskova. Ako se otkriju hladni i mokri vremenski uvjeti, ova značajka kontinuirano primjenjuje nezamjetnu količinu kočione sile kako bi se uklonila voda s površine kočionih diskova.

## Hidraulička kompenzacija slabljenja kočne sile

Model X je opremljeno i hidrauličkom kompenzacijom slabljenja kočne sile. To pomaže u nadzoru tlaka u kočnom sustavu i aktivnosti sustava ABS u slučaju smanjene učinkovitosti kočnica. Ako je smanjena učinkovitost kočnica (primjerice kao rezultat slabljenja kočnica ili tijekom hladnog ili vlažnog vremena), možda ćete čuti zvuk, osjetiti kako se papučica kočnice odvaja od vašeg stopala i primijetiti naglo povećanje kočenja. Kočite na uobičajen način i nastavite pritiskati papučicu kočnice bez otpuštanja ili pumpanja kočnica.

**⚠ POZOR:** U hitnim slučajevima, ako kočnice ispravno ne rade, pritisnite i držite gumb Park na ručici za vožnju kako biste zaustavili Model X. Vozilo nemojte zaustavljati na taj način ako to nije apsolutno nužno.

**⚠ UPOZORENJE:** Pri vožnji uvijek održavajte siguran razmak od vozila ispred vas te budite oprezni u opasnim uvjetima vožnje. Brisanje diska kočnice ili hidraulička kompenzacija slabljenja kočne sile nisu prikladni kao zamjena za adekvatno kočenje.

## Hidraulička kompenzacija pojačivača kočenja

Model X opremljen je pojačivačem kočenja koji aktivira kočnice pri pritiskanju papučice kočnice. Hidraulična kompenzacija pojačivača kočenja pruža mehaničku pomoć u slučaju kvara pojačivača kočenja. Ako se otkrije kvar u sustavu pojačivača kočnica, papučicu kočnice teže je pritisnuti i pri njezinom pritisku može se čuti zvuk. Vozite pažljivo i održavajte siguran razmak od drugih vozača jer bi odzivnost papučice kočnice i učinkovitost kočenja mogli biti umanjeni. Može se povećati udaljenost kočenja.

## Regenerativno kočenje

Kad god se Model X kreće, a vaše stopalo nije na papučici gasa, regenerativno kočenje usporava vozilo, a sav višak električne energije vraća natrag u bateriju. Predviđanjem zaustavljanja te smanjenjem ili potpunim uklanjanjem pritiska na papučicu gasa radi usporavanja možete iskoristiti regenerativno kočenje kako biste povećali doseg vožnje.

Mjerač električne energije u aplikaciji energije prikazuje povratne informacije u stvarnom vremenu o količini upotrijebljene električne energije. Također možete prikazati i mjerač energije s bilo koje strane instrumentne ploče odabirom **Energija** s pomoću gumba za pomicanje na kolo upravljača (pogledajte **upravljačka konzola na stranici 80**). Kad se električna energija dobiva putem regenerativnog

kočenja, mjerač električne energije prikazuje zeleno područje koje predstavlja količinu energije koja se vraća natrag u bateriju.

Količina električne energije za bateriju dobivena regenerativnim kočenjem ovisi o trenutnom stanju baterije. Na primjer, regenerativno kočenje ograničeno je ako je baterija hladna ili potpuno napunjena. Kad je regenerativno kočenje ograničeno, mjerač električne energije prikazuje isprekidanu liniju koja ukazuje na smanjivanje električne energije koja se ne vraća natrag u bateriju.



**BILJEŠKA:** Ako regenerativno kočenje agresivno usporava Model X (na primjer, kada u potpunosti maknete stopalo s papučice gasa pri brzinama kojima se vozi po autocesti), uključuju se svjetla kočnice kako bi upozorila druge da usporavate.

**BILJEŠKA:** Zato što vozilo Model X upotrebljava regenerativno kočenje, obloge kočnice obično se manje upotrebljavaju nego one kod tradicionalnih sustava kočenja. Kako se ne bi nakupila hrđa i korozija, društvo Tesla preporuča učestalo pritiskanje papučice kočnice kako biste primijenili mehaničke kočnice i osušili obloge kočnica i rotore.

**⚠ UPOZORENJE:** U uvjetima snijega ili leda moguće je da će Model X izgubiti silu priranja tijekom regenerativnog kočenja, poglavito ako je odabrana postavka **Standardno** i/ili kada nisu montirane zimske gume. Tesla preporuča upotrebu postavke **Nisko** u uvjetima snijega ili leda kako bi se održala stabilnost vozila

## Postavljanje razine regenerativnog kočenja

**BILJEŠKA:** Postavka regenerativnog kočenja nije dostupna na svim vozilima.

Na dodirnom zaslonu možete promijeniti razinu regenerativnog kočenja:



# Kočenje i zaustavljanje

1. Dodirnite **Kontrole > Papučica i upravljanje > Regenerativno kočenje**.
2. Odaberite jednu od dviju razina:
  - **Standardno:** Omogućuje maksimalnu silu regenerativnog kočenja. Kad otpustite papučicu gasa, vozilo Model X usporava.
  - **Nisko:** Ograničava regenerativno kočenje. Kada otpustite papučicu gasa, Model X potrebno je dulje vrijeme da uspori i spušta se dalje nego s postavkom „Standard”.

## Način zaustavljanja

Regenerativno kočenje usporava Model X čim otpustite papučicu gasa tijekom vožnje. Možete odabrati što želite da Model X učini nakon smanjenja brzine vožnje na vrlo nisku brzinu (skoro pa zaustavljanje) kada su otpuštene i papučica gasa i papučica kočnice. U položaju Park dodirnite **Kontrole > Vožnja > Način zaustavljanja** pa odaberite jednu od ovih opcija:

- **PUZANJE:** Neposredno prije trenutka i u trenutku potpunog zaustavljanja motor i dalje primjenjuje zakretni moment i pokreće Model X blago prema naprijed (u položaju Drive) ili prema natrag (u položaju Reverse), slično vozilima s uobičajenim automatskim mjenjačem. U nekim je situacijama, primjerice na strmom brdu ili prilazu, moguće da ćete morati pritisnuti papučicu gasa kako biste se nastavili kretati ili spriječili da se Model X kreće u suprotnom smjeru.

 **UPOZORENJE:** Nikada se ne oslanjajte na to da će način PUZANJE primijeniti dovoljno velik zakretni moment da spriječi da se vozilo otkotrlja nizbrdo. Uvijek pritisnite papučicu kočnice kako bi vozilo ostalo u zaustavljenom položaju ili papučicu gasa kako biste se pokrenuli uzbrdo. Ako to ne učinite, može doći do oštećenja vozila i/ili sudara.

- **ZADRŽAVANJE:** Maksimalno povećava doseg vožnje i smanjuje trošenje kočnica neprestanim pružanjem regenerativnog kočenja pri brzinama nižim od onih u postavkama Puzanje i Rolanje. Kada se Model X zaustavi, kočnice se automatski aktiviraju, a da vi pritom ne morate stopalom pritisnuti papučicu kočnice. Kad god je vozilo zaustavljeno na ravnoj podlozi, način Hold drži kočnicu pritisnutom, pod uvjetom da ste maknuli stopalo i s papučice gasa i s papučice kočnice. Pogledajte [Vehicle Hold na stranici 98](#).

 **UPOZORENJE:** Nikada se ne oslanjajte na to da će način HOLD adekvatno usporiti ili u potpunosti zaustaviti vaše vozilo. Više je čimbenika koji mogu doprinjeti duljem zaustavnom putu, uključujući nizbrdice, postavku Low regenerativnog kočenja te smanjeno ili ograničeno regenerativno kočenje (pogledajte [Regenerativno kočenje na stranici 91](#)). Uvijek budite spremni pritisnuti papučicu kočnice kako biste adekvatno usporili ili se zaustavili.

- **ROLANJE:** Neposredno prije trenutka ili u trenutku potpunog zaustavljanja Model X se počinje slobodno kotrljati kao da je vozilo u neutralnom stupnju prijenosa. Dakle, ako ste zaustavljeni na nizbrdici, Model X će se otkotrljati nizbrdo. Kočnica se ne aktivira, a motor ne primjenjuje zakretni moment (sve dok ne pritisnete papučicu gasa).

**BILJEŠKA:** Ako odaberete načine PUZANJE ili ROLANJE, još se uvijek možete poslužiti načinom Vehicle Hold kako biste aktivirali kočnice. Međutim, morat ćete ipak nakratko pritisnuti papučicu kočnice dok je vozilo zaustavljeno. Pogledajte [Vehicle Hold na stranici 98](#).

**BILJEŠKA:** Vaša željena postavka za način zaustavljanja nije se sinkronizirala s profilom vozača.



**UPOZORENJE:** Pritisnite papučicu kočnice ako se Model X kreće kada to nije sigurno. Vaša je odgovornost da ostanete budni i zadržite kontrolu nad vozilom u svakom trenutku. Ako to ne učinite, može doći do ozbiljne štete, ozljede ili smrti.



**UPOZORENJE:** Ne oslanjajte se na to da će regenerativno kočenje i odabrana postavka načina zaustavljanja čuvati i vas i vaše vozilo. Brojni čimbenici, kao što su vožnja pod velikim opterećenjem vozila ili na strmoj nizbrdici ili po mokroj ili zaleđenoj cesti, utječu na brzinu usporavanja i udaljenost nakon koje će se Model X zaustaviti. Vozite pažljivo i uvijek budite spremni pritisnuti papučicu kočnice kako biste se zaustavili na način primjeren prometu i uvjetima na cesti.



**UPOZORENJE:** Sustavi upozorenja na frontalni sudar i automatskog kočenja u slučaju nužde ne funkcioniraju pri vožnji vrlo niskim brzinama (pogledajte [Pomoć pri izbjegavanju sudara na stranici 160](#)). Ne oslanjajte se na to da će vas te značajke upozoriti ili spriječiti ili smanjiti učinak sudara.

## Parkirna kočnica

Za aktivaciju parkirne kočnice dodirnite **Kontrole > Sigurnost**, pritisnite papučicu kočnice i zatim dodirnite **Parkirna kočnica**.



Crveni indikator parkirne kočnice svijetli nainstrumentnoj ploči kad se aktivira parkirna kočnica.

Parkirna kočnica se otpušta kad se vozilo prebaci u drugi stupanj prijenosa.

Parkirnu kočnicu možete aktivirati i pritiskom te držanjem tipke na kraju ručice za vožnju, dok je vozilo u položaju za parkiranje.



Ako u parkirnoj kočnici dođe do električnog kvara, zasvijetlit će narančasti indikator parkirne kočnice, a poruka o pogreški prikazat će se na dodirnom zaslonu.

**BILJEŠKA:** Parkirna kočnica djeluje samo na stražnje kotače i ne ovisi o kočnom sustavu kojim se upravlja s pomoću papučica.

- !** **POZOR:** U nevjerojatnom slučaju da Model X ostane bez električne energije, nećete moći pristupiti dodirnom zaslonu te stoga nećete moći otpustiti parkirnu kočnicu, a da pritom najprije ne prespojite ispražnjenu bateriju na akumulator drugog vozila (pogledajte [Pokretanja s pomoću kabela za pokretanje u nuždi na stranici 246](#)).
- !** **UPOZORENJE:** U uvjetima snijega ili leda moguće je da stražnji kotači neće imati dovoljnu silu prianjanja da spriječe Model X da ne otkliže nizbrdo, poglavito ako nisu montirane zimske gume. Izbjegavajte parkiranje na nizbrdicama u uvjetima snijega ili leda. Vi ste uvijek odgovorni za sigurno parkiranje.
- !** **UPOZORENJE:** Moguće je da će vaš Model X prikazati upozorenje ako je cesta prestrma za sigurno parkiranje ili ako parkirna kočnica nije ispravno aktivirana. Ta upozorenja služe isključivo u svrhe navođenja te nisu nikakva zamjena za vozačevu prosudbu uvjeta za sigurno parkiranje, uključujući i posebne uvjete na cesti ili vremenske uvjete. Ne oslanjajte se na takva upozorenja kako biste utvrdili je li neka lokacija sigurna za parkiranje ili nije. Vi ste uvijek odgovorni za sigurno parkiranje.

## Trošenje kočnica

Model X kočne obloge opremljene su indikatorima trošenja. Indikator trošenja je tanka metalna traka pričvršćena na kočnu oblogu koja cvili dok se trlja o rotor u slučaju istrošenosti kočne obloge. To cviljenje je znak da su kočne obloge dosegnule kraj svojeg vijeka trajanja i da ih je potrebno zamijeniti. Za zamjenu kočnih obloga obratite se servisu tvrtke Tesla.

Kočnice morate redovito podvrgavati vizualnom pregledu skidanjem guma i kotača. Podrobnije specifikacije i ograničenja servisiranja rotora i kočnih obloga potražite u [Podsustavi na stranici 233](#). Osim toga, tvrtka Tesla preporučuje da kočne čeljusti očistite i podmažete svake godine ili nakon svakih 20 000 km u područjima u kojima se tijekom zimskih mjeseci ceste posipaju solju.

- !** **UPOZORENJE:** Ako na vrijeme ne zamijenite istrošene kočne obloge, oštetit ćete kočni sustav, a može doći i do opasnih situacija pri kočenju.



## Zračni ovjes

**BILJEŠKA:** Kad pokrenete vozilo Model X, možete čuti zvuk kompresora dok se rezervoar sustava zračnog ovjesa puni zrakom.

Vaš Model X opremljen je značajkom prilagodljivog zračnog ovjesa koji nudi vrhunsku kvalitetu vožnje i omogućava vam da izaberete mekšu ili čvršću vožnju u skladu s vašim željama. Ako vozilo prevozi teret, sustav također održava ravnomjernu visinu između prednjeg i stražnjeg dijela. Možete ručno prilagoditi visinu za vožnju u skladu s vašim potrebama (na primjer, možete podizati Model X pri malim brzinama kad vam je potrebna dodatna udaljenost od tla, na primjer, kad se vozite strmim prilazima ili na strmim nagibima, u dubokom snijegu, preko velikih ležećih policajaca, rubnika za parkirna mjesta itd.).



Ako se otkrije kvar koji ometa rad sustava prilagodljivog zračnog ovjesa, na instrumentnoj ploči svijetli žuti indikator. Ako problem i dalje nije riješen, obratite se društvu Tesla.



Ako se otkrije kvar koji onemogućava rad sustava prilagodljivog zračnog ovjesa, na instrumentnoj ploči svijetli crveni indikator. Obratite se društvu Tesla.

## Podešavanje visine podvozja

**POZOR:** Prije prilagođavanja visine ovjesa provjerite da su iz blizine vozila Model X uklonjene sve prepreke, i iznad i ispod.

Visinu podvozja možete ručno prilagoditi tako da pritisnete papučicu kočnice i dodirnete **Controls > Suspension** na dodirnom zaslonu. Postavke visine podvozja dostupne su ovisno o brzini vožnje i ostalim uvjetima (na primjer, ovjes se ne spušta ako su vrata otvorena). Dodirni zaslon prikazuje i približan razmak od tla za svaku postavku. Klizno pomičite klizač za odabir jedne od opcija:

- **Vrlo visoko** – kad je postavljen na **Vrlo visoko**, ovjes se automatski snižava na zadanu visinu za vožnju\* koja je **Standardno ili Niskom** nakon što vozite otprilike 30 metara ili kad brzina vožnje dosegne 24 km/h. Kako biste zadržali postavku vrlo visoko na neograničenoj udaljenosti dok brzina vožnje dosegne zadani prag, dodirnite **Držite do 24 km/h** na postavki vrlo visoko.
- **Visoko** – kad je postavljen na **Visoko**, ovjes automatski snižava zadanu visinu za vožnju koja je **Standardno ili** ili **Nisko** nakon što vozite otprilike 30 metara ili kad brzina vožnje dosegne 56 km/h. Kako bi zadržali postavku **Visoko** na neograničenoj udaljenosti dok brzina vožnje ne dosegne zadani prag, dodirnite **Držite do 56 km/h**.
- **Standardno** – postavka **Standardno** osigurava optimalnu udobnost i upravljanje u svim stanjima opterećenosti.
- **Nisko** – spuštanjem visine može se unaprijediti aerodinamika, olakšati utovar ili istovar tereta i putnika te poboljšati upravljivost.

- **Vrlo nisko** – ova postavka počinje raditi kad ručno odaberete. Ovjes će se vratiti natrag na zadanu postavku na sljedećoj vožnji ili kad je odgovarajuće na temelju brzine vožnje.

\*Ako je postavka **Zadana visina za vožnju je Nisko** isključena, visina za vožnju prilagođava se između postavki **Standardno** i **Nisko** kako bi se uravnotežili udobnost u vožnji, upravljivost i doseg. Za optimalnu upravljivost i doseg uključite postavku **Zadana visina za vožnju je Nisko**.



**POZOR:** Izbjegavajte agresivnu vožnju (snažna ubrzanja, oštri zavoji itd.) ako je ovjes postavljen na **Visoko** ili **Jako visoko**. To može uzrokovati vibracije i povećati mogućnost oštećenja.



**POZOR:** Ubrzanje se može smanjiti ako je ovjes postavljen na **Visoko** ili **Jako visoko**.

## Prilagodljivo prigušivanje ovjesa

Postavka pridružena opciji **Prilagodljivo prigušivanje ovjesa** omogućuje prilagodbe sustava ovjesa radi optimizacije vožnje i upravljanja u stvarnom vremenu. Birajte između sljedećeg:

- **Udobno** – omogućuje udobniju, laganiju i opušteniju vožnju.
- **Automatski** – prilagođava se širokom rasponu prometnica i vozačkih stilova pa vožnja teče glatko, ali uz precizno upravljanje.
- **Sport** – omogućuje dinamičniju vožnju uz više kontrole koja iziskuje veći angažman vozača i prilagodbu cesti.
- **Napredno** – upotrebljava se za fino podešavanje ovjesa povlačenjem pojedinih klizača koji podešavaju opcije **Udobnost pri vožnji** i **Za bolju upravljivost**.

Dodirnite **Prikaži podatke ovjesa** za prikaz detaljnih informacija o amortizerima svakog kotača, uključujući visinu podvozja, vrijednostima kompresije i podizanja te ubrzanju karoserije.

**BILJEŠKA:** Kad je prilagodljivo prigušivanje ovjesa postavljeno na **Udobnost** ili **Automatski**, ovjes se može podići radi poboljšanja udobnosti u vožnji po neravnim cestama..

Značajka **Use Comfort Damping in Autopilot** (ako je vozilo opremljeno) – prema zadanim postavkama prigušivanje automatski postavlja postavku **Udobnost** prilikom upotrebe autopilota i vraća natrag željene postavke kad se autopilot više ne upotrebljava. Isključite ovu postavku za onemogućavanje ove značajke.

## Vizualizacija u stvarnom vremenu

Slika vašeg vozila Model X na zaslonu ovjesa je prikaz sustava zračnog ovjesa u stvarnom vremenu. Osim što prikazuje promjene na visini podvozja, prikazuje i linije Kompresija i Podizanje koje prikazuju način na koji sustav ovjesa upravlja amortizerima na svakom kotaču, i to na temelju odabranih postavki i promjena uvjeta na cesti. Objema se upravlja u isto vrijeme. Dodirnite **Prikaži podatke ovjesa** za prikaz detaljnih



informacija o amortizerima svakog kotača, uključujući visinu podvozja, vrijednostima kompresije i podizanja te ubrzanju karoserije.

**BILJEŠKA:** Na instrumentnoj se ploči može i u stvarnom vremenu prikazati način na koji ovjes dinamično prilagođava amortizaciju svakog kotača u svojstvu kompenzacije promjena uvjeta na cesti. Ako to želite pregledati, na kratko držite odgovarajući gumb za pomicanje na kolo upravljača pritisnutom sve dok se ne prikaže željena opcija. Pomaknite gumb kako biste označili opciju **Ovjes**, a potom je pritisnite.

## Automatsko prikazivanje lokacija

Kad god postavite ovjes na **Visoko** ili **Vrlo visoko**, lokacija se automatski sprema. Spremanjem lokacije ne morate ručno podizati ovjes svaki put kad dođete na mjesto kojim često prolazite, a na kojem ste prethodno podignuli ovjes. Nakon što odaberete tu spremljenu postavku, Model X podiže ovjes i na instrumentnoj se ploči prikazuje poruka o podizanju ovjesa.

Kad spremate lokacije, Model X uvijek sprema postavku **Držite sve dok XX km/h** (ako je određena).

**BILJEŠKA:** Kad se vratite na spremljenu lokaciju i vozite brže nego što dopuštaju postavke ovjesa **Visoko** i **Jako Visoko**, ovjes se ne podiže dok Model X ne uspori.

**BILJEŠKA:** Nakon što izađete iz spremljene visine, ovjes će se automatski spustiti. Međutim, možda se neće spustiti dok Model X ne dosegne prag brzine i udaljenosti pri kojem se ovjes spušta.

**BILJEŠKA:** Ako se vozilo Model X približi spremljenoj lokaciji i postojeća postavka za ovjes je veća od razine koja je spremljena za tu lokaciju, visina podvozja ne prilagođava se.

## Postupak uklanjanja lokacije za automatsko podizanje

Ako ne želite da se ovjes automatski povisi na lokaciji, dodirnite kako biste poništili odabir **Uvijek povisi na ovoj lokaciji** u skočnom prozoru koji se pojavljuje kad stignete na spremljenu lokaciju.

## Automatsko poravnanje

Model X opremljeno zračnim ovjesom automatski se poravnava, čak i kad je napajanje isključeno. Kako biste spriječili oštećenja prilikom podizanja vozila ili postavljanja dizalice, potrebno je aktivirati **Način rada za dizalicu** kako bi se onemogućilo automatsko poravnanje (pritisnite papučicu kočnice i dodirnite **Kontrole > Servis > Način rada za dizalicu**). Dodatne pojedinosti pogledajte u [Način rada za dizalicu na stranici 223](#).



## Sustav za pomoć pri parkiranju

Model X osmišljeni za otkrivanje prisutnosti objekata. Kad vozite polako (na primjer tijekom parkiranja), vozilo vas upozorava ako prepozna predmet u blizini vašeg vozila Model X. Vozilo vas upozorava kad prepozna predmete ispred vozila Model X kad je vozilo u položaju Drive, a iza vozila Model X kad je vozilo u položaju Reverse.

**UPOZORENJE:** Možda nećete primiti upozorenje ako se Model X slobodno kreće u suprotnom smjeru od odabranog načina rada vožnje (na primjer, značajka Pomoć pri parkiranju ne prikazuje upozorenje ako se Model X kreće unatrag niz brdo dok je odabran položaj Drive).

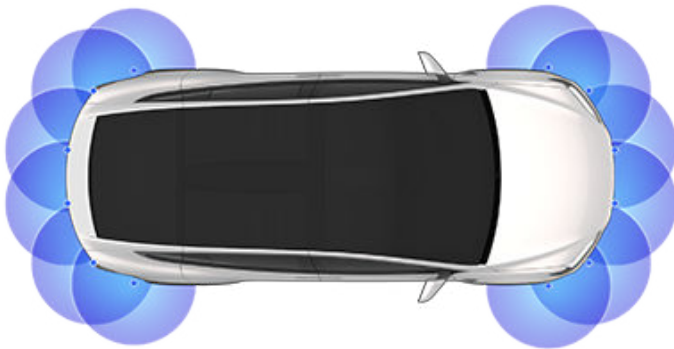

**BILJEŠKA:** Pomoći pri parkiranju onemogućena je kada se otkrije bicikl ili je Model X u načinu rada s prikolicom.

**UPOZORENJE:** Nikada nemojte ovisiti o sustavu pomoći pri parkiranju kako bi vas obavijestio je li neko područje kojem prilazite slobodno od objekata i/ili ljudi. Nekoliko vanjskih čimbenika može umanjiti performanse sustava pomoći pri parkiranju, što može rezultirati izostankom očitavanja ili pogrešnim očitavanjima (pogledajte [Ograničenja i lažna upozorenja na stranici 97](#)). Stoga, ako ovisimo o sustavu pomoći pri parkiranju koji nas mora obavijestiti nailazi li vozilo Model X na prepreku, može doći do oštećenja vozila i/ili objekata i potencijalno mogu nastati ozbiljne ozljede. Obavezno vizualno pregledajte područje. Pri kretanju prema natrag provjerite stanje okretanjem glave preko ramena i upotrijebite sva ogledala. Sustav pomoći pri parkiranju ne otkriva djecu, pješake, bicikliste, životinje ili predmete koji se kreću, ispupčeni su, nalaze se previše iznad ili ispod kamera, ili preblizu ili predaleko od kamera. Sustav pomoći pri parkiranju služi samo u svrhu navođenja i ne predstavlja zamjenu za izravne vizualne provjere vozača. Nije zamjena za opreznu vožnju.

### Vizualne i zvučne povratne informacije

Kad ubacite u položaj Reverse, prikaz Park Assist prikazuje se na lijevoj strani instrumentne ploče i prikazuje predmete koji su u neposrednoj blizini prednje i stražnje strane vozila Model X. Ovaj se prikaz zatvara kad prebacite u položaj Drive osim ako se prepozna predmet u blizini vozila Model X u slučaju da se prikaz značajke pomoć pri parkiranju automatski zatvori kad vozite brže od brzine pri kojoj radi značajka pomoć pri parkiranju. Na dodirnom se zaslonu prikazuje vizualna povratna informacija tijekom vožnje unatrag (pogledajte [Kamera\(e\) okrenute prema natrag na stranici 106](#)). Možete ručno zatvoriti prikaz pomoći pri parkiranju na dodirnom zaslonu dodiranjem na **X**.

Kad vozite pri nižoj brzini uz prikazanu aplikaciju kamere na dodirnom zaslonu, možete prebaciti prikaz značajke pomoć pri parkiranju tako da dodirnete gumb koji se nalazi u gornjem lijevom kutu zaslona aplikacije kamere. Ovo je korisno ako vam je potrebna pomoć pri paralelnom parkiranju.

Ako je zvuk uključen (pogledajte [Kontroliranje zvučnih povratnih informacija na stranici 97](#)), tijekom približavanja objektu čuje se zvučni signal. Možete privremeno isključiti zvuk dodiranjem na ikonu zvučnika u donjem kutu pregleda pomoći pri parkiranju.

**BILJEŠKA:** Ako Pomoć pri parkiranju ne može pružiti povratne informacije, na instrumentnoj ploči prikazuje se poruka upozorenja.

**POZOR:** Održavajte kamere čistima od prljavštine, nečistoća, snijega i leda. Izbjegavajte upotrebu visokotlačnih perača na kamerama i ne čistite kameru oštrim ili abrazivnim predmetima koji mogu ogrebat i oštetiti njegovu površinu.

**POZOR:** Ne postavljajte dodatnu opremu ili naljepnice na ili u blizinu ili kamera.



## Kontroliranje zvučnih povratnih informacija

Sustav pomoći pri parkiranju možete upotrebljavati sa ili bez zvučnih povratnih informacija. Za isključivanje zvukova dodirnite **Kontrole > Sigurnost > Zvučna upozorenja pomoći pri parkiranju**.

Za privremeno isključivanje zvučnih signala dodirnite ikonu zvučnika u donjem kutu pregleda pomoći pri parkiranju. Zvukovi se isključuju sve dok prebacite ili vozite brzinom pri kojoj radi pomoć pri parkiranju.

## Ograničenja i lažna upozorenja

Pomoć pri parkiranju možda neće ispravno raditi u sljedećim situacijama:

- Jedan ili veći broj senzora (ako postoje) ili kamera je oštećen, prljav ili blokiran (na primjer, blatom, ledom ili snijegom ili navlakom za prednji dio vozila, prekomjernom bojom ili ljepljivim proizvodima, kao što su omoti, naljepnice, gumeni premazi itd.).
- Objekt se nalazi na visini od otprilike 20 cm (poput ivičnjaka ili niske barijere).
  - ⚠ **POZOR:** Kraći objekti koji su otkriveni (poput ivičnjaka ili niskih prepreka) mogu završiti u mrtvom kutu. Model X ne može vas upozoriti na objekt dok se nalazi u mrtvom kutu.
- Vremenski uvjeti (jaka kiša, snijeg ili magla).
- Objekt je tanak (kao što je šipka prometnog znaka).
- Prekoračen je radni doseg pomoći pri parkiranju.
- Objekt upija zvukove ili je mekan (poput mekanog snijega).
- Objekt je nagnut (poput kosog nasipa).
- Model X je bio parkiran ili vožen pri ekstremno vrućim ili hladnim temperaturama.
- Objekt se nalazi preblizu odbojniku.
- Odbojnik nije namješten ili je oštećen.
- Predmet pričvršćen na Model X ometa i/ili Pomoć pri parkiranju (primjerice, nosač za bicikle ili naljepnica na odbojniku).
- Model X slobodno se kreće u suprotnom smjeru odabranog načina rada vožnje (na primjer, značajka Pomoć pri parkiranju ne prikazuje upozorenje ako se Model X kreće unatrag niz brdo dok je odabran položaj Drive).

## Ostala pomagala za parkiranje

Pored sustava pomoći pri parkiranju, kada se prebaci u položaj za vožnju unatrag, sigurnosna kamera prikazuje pregled područja iza vozila Model X (pogledajte [Kamera\(e\) okrenute prema natrag na stranici 106](#)).



## Vehicle Hold

---

Kada je Model X zaustavljeno, značajka Vehicle Hold može nastaviti s aktiviranjem kočnica čak i nakon što maknete nogu s papučice kočnice.

Zadrži vozilo aktivirat će:

- **Zadrži:** Značajka Zadrži vozilo automatski se omogućava u bilo kojem trenutku kad se vozilo zaustavi.
- **Puzanje ili Rolanje:** Značajka Zadrži vozilo automatski se omogućava u bilo kojem trenutku kad vozilo stoji na mjestu i kočnica je pritisnuta do kraja.



Ovaj se indikator prikazuje na instrumentnoj ploči kad značajka Vehicle Hold aktivno koči Model X.

Za isključivanje značajke Vehicle Hold pritisnite papučicu gasa ili pritisnite pa otpustite papučicu kočnice.

**BILJEŠKA:** Prebacivanje u stupanj prijenosa Neutral onemogućava značajku Vehicle Hold.

**BILJEŠKA:** Nakon aktivnog kočenja vozila Model X u trajanju od desetak minuta, Model X se prebacuje u stupanj prijenosa Park, a značajka Vehicle Hold se poništava. Model X također prebacuje u stupanj prijenosa Park ako otkrije da je vozač napustio vozilo.



## Što je to

Sustav kontrole prianjanja stalno nadzire brzinu okretanja prednjih i stražnjih kotača. Ako Model X izgubi prianjanje na podlogu, sustav smanjuje proklizavanje kotača na minimum na način da kontrolira silu kočenja i snagu motora. Prema zadanim postavkama, sustav kontrole prianjanja je uključen. U normalnim uvjetima ova opcija treba biti uključena kako bi se osigurala maksimalna sigurnost.



Žuti indikator treperi na zaslonu instrumentne ploče dok sustav kontrole prianjanja aktivno upravlja silom kočenja i snagom motora za minimalno proklizavanje kotača. Ako indikator ostaje uključen, u sustavu kontrole prianjanja prepoznat će se pogreška. Obratite se servisnom centru tvrtke Tesla.



**UPOZORENJE:** Sustav kontrole prianjanja ne može spriječiti sudare uzrokovane opasnim načinom vožnje ili prebrzim skretanjem pri visokim brzinama.

## Omogućavanje proklizavanja kotača

Kako bi kotači proklizavali ograničenom brzinom, možete omogućiti opciju **Pokretanje na skliskim podlogama**. Opcija **Pokretanje na skliskim podlogama** može se omogućiti samo dok brzina vožnje za Model X iznosi 48 km/h ili manje.

**Pokretanje na skliskim podlogama** automatski se onemogućuje nakon što brzina prijeđe 80 km/h.

U normalnim uvjetima, opcija **Pokretanje na skliskim podlogama** se ne bio smjela omogućiti. Omogućite ga samo ako namjerno želite da kotači proklizavaju, kao u sljedećim situacijama:

- Kretanje na mekanim podlogama, kao što su šljunak ili snijeg.
- Vožnja po dubokom snijegu, pijesku ili blatu.
- Izvlačenje iz rupe ili duboke brazde.

Ako želite omogućiti proklizavanje kotača, dodirnite **Kontrole > Papučice i upravljanje > Pokreni proklizavanje**.



Kad je opcija **Pokretanje na skliskim podlogama** omogućena, na instrumentnoj ploči prikazuje se poruka upozorenja.

Iako se sustav **Pokretanje na skliskim podlogama** automatski onemogućuje pri sljedećem pokretanju Model X, preporuča se da ga onemogućite odmah nakon što se promijene uvjeti zbog kojih ste ga omogućili.

**BILJEŠKA:** Sustav **Pokretanje na skliskim podlogama** ne može se onemogućiti kad aktivno upotrebljavate tempomat.



## Načini ubrzanja

Postavke ubrzanja dostupne su za Model X, ovisno o opcijama odabranim u vrijeme kupnje:

- **Chill:** ograničava ubrzanje za glatku i nježnu vožnju (dostupno na svim vozilima sa sustavom Autopilot).
- **Standardno:** pruža normalnu razinu ubrzanja (dostupno za vozila izvan serije Performance s pogonom na sve kotače).
- **Sport:** osigurava normalnu razinu ubrzanja (dostupno za sva vozila iz serije Performance s pogonom na sve kotače).
- **Insane:** povećava vršni moment za približno 30 posto (dostupno za vozila iz serije Performance s pogonom na sve kotače koja nemaju nadogradnju za Ludicrous).
- **Ludicrous:** povećava vršni moment za približno 60 posto (dostupno za vozila iz serije Performance s pogonom na sve kotače koja imaju nadogradnju za Ludicrous).
- **Insane+:** povećava vršni moment za približno 30 posto (dostupno za vozila iz serije Performance s pogonom na sve kotače koja nemaju nadogradnju za Ludicrous) uz zagrijavanje baterije do idealne radne temperature kako bi se osiguralo 100 % dostupne snage. Prije odabira ove postavke pročitajte o [Upotreba opcija Insane+ ili Ludicrous+ na stranici 100](#).
- **Insane+:** povećava vršni moment za približno 60 posto (dostupno za vozila iz serije Performance s pogonom na sve kotače koja imaju nadogradnju za Ludicrous) uz zagrijavanje baterije do idealne radne temperature kako bi se osiguralo 100 % dostupne snage. Prije odabira ove postavke pročitajte o [Upotreba opcija Insane+ ili Ludicrous+ na stranici 100](#).

**BILJEŠKA:** Iako opcija Chill ne utječe izravno na doseg vožnje, upotreba većeg momenta i snage dostupne s opcijama Insane ili Ludicrous može smanjiti doseg i učinkovitost.

**BILJEŠKA:** Ako je opcija Chill odabrana, Chill se prikazuje na zaslonu instrumentne ploče, iznad brzine vožnje.

Vozilo iz serije Performance s pogonom na sve kotače Model X ima i značajku Trkači start koja osigurava optimalno ubrzanje na površinama s dobrim prijanjanjem. Posebne upute za vožnju potrebne za upotrebu značajke Trkači start potražite u odjeljku [Trkači start na stranici 100](#).

Kako biste odabrali način ubrzanja dodirnite **Kontrola > Papučice i upravljanje > Ubrzanje**.

### Upotreba opcija Insane+ ili Ludicrous+

Ako odaberete opciju Insane ili Ludicrous, dodatna snaga odmah je dostupna. Međutim, ako želite odabrati maksimalnu snagu (namijenjena kratkotrajnoj upotrebi), možete odabrati **Insane+** ili **Ludicrous+** za zagrijavanje baterije na idealnu radnu temperaturu. Time se osigurava pristup 100 % dostupne snage.

Dok se baterija zagrijava, na dodirnom zaslonu prikazuje se poruka o statusu s približnim vremenom čekanja te informacijom o dostupnosti dodatne snage. Osim što zagrijavaju bateriju, načini rada **Insane+** i **Ludicrous+** nastoje držati bateriju unutar optimalnog temperaturnog raspona.

Zato ćete u situacijama agresivne vožnje možda nekoliko minuta vidjeti i status „Hlađenje u tijeku“ sve dok se temperature ne snize. Model X ostaje u odabranom načinu rada tri sata, čak i ako napustite vozilo. Nakon tri sata značajka se isključuje.

**BILJEŠKA:** Opcije Insane+ i Ludicrous+ namijenjene su postizanju maksimalnih performansi za kratkotrajno ubrzanje. Te postavke nisu namijenjene dnevnoj vožnji. Kompromis za povećanje dodatne snage je dodatnoj potrošnji energije i ranijem smanjenju snage kod duljih putovanja. Postavke ubrzanja Insane ili Ludicrous osiguravaju značajno povećanje performansi čak i bez odabira postavke Insane+ ili Ludicrous+ za postizanje maksimalne snage baterije. U normalnim uvjetima vožnje, dodatna snaga koja se može postići upotrebom opcija Insane+ i Ludicrous+ može proći neprimijećeno.

**BILJEŠKA:** Za pomoć opcijama Insane+ ili Ludicrous+ razina napunjenosti mora iznositi najmanje 20 %. Te postavke ne možete pokrenuti ako je razina napunjenosti manja od 20 %. Osim toga, te se postavke automatski poništavaju ako se tijekom upotrebe razina napunjenosti smanji ispod 20 %.

Za vrijeme upotrebe opcija Insane+ ili Ludicrous+ Model X troši više energije kako bi održao bateriju unutar optimalnog raspona temperature.

Ako želite u bilo koje vrijeme poništiti opciju Insane+ ili Ludicrous+, jednostavno promijenite razinu ubrzanja na neku drugu postavku. Kako bi se spriječila nepotrebna potrošnja energije (na primjer, ako napustite vozilo i zaboravite poništiti opciju Insane+ ili Ludicrous+), te se postavke automatski poništavaju u roku od tri sata, neovisno o tome da li ste i dalje za upravljačem ili ste napustili vozilo.

**BILJEŠKA:** Insane+ ili Ludicrous+ nastoje održati bateriju unutar optimalnog raspona temperature. Osim zagrijavanja baterije, te postavke služe i za hlađenje baterije prema potrebi (na primjer tijekom vožnje pri velikoj brzini, naglom ubrzanju, duljim putovanjima i sl.).

### Trkači start

Trkači start, dostupan samo za vozila iz serije Performance s pogonom na sve kotače, osigurava optimalno ubrzanje na površinama s dobrim prijanjanjem.

**BILJEŠKA:** Snažno ubrzanje uključujući, ali se ne ograničavajući na, upotrebu Trkači start povećava opterećenje pogonskog sklopa vozila i može dovesti do preuranjenog trošenja i starenja različitih komponenti. Model X stalno nadzire zamor i oštećenje pogonskog sklopa i obavještava vozača o potrebom servisu određenih komponenti vozila.



**UPOZORENJE:** Trkači start upotrebjavajte isključivo na odgovarajućim mjestima na kojima nema raskrižja ili pješaka. Trkači start namijenjen je upotrebi u vožnji po zatvorenim krugovima. Vozač je odgovoran paziti da njegov stil vožnje i ubrzanje ne ugrožavaju ili uznemiruju ostale sudionike u prometu.



## Aktivacija opcije Trkači start

1. Vozite nekoliko minuta i pritom upotrijebite kočnice nekoliko puta kako bi se zagrijale.
2. Postavite zračni ovjes na Nisko ili Jako nisko (pogledajte [Zračni ovjes na stranici 94](#)).
3. Postavite razinu ubrzanja na **Insane+** ili **Ludicrous+** (ako su postavke dostupne).

**BILJEŠKA:** Ako je vozilo opremljeno postavkom **Ludicrous+**, optimalne performanse možete postići pritiskom i držanjem ove postavke tri sekunde.

4. Kad je Model X u položaju za vožnju, vozilo je potpuno zaustavljeno i upravljač je ravno postavljen prema naprijed, lijevom nogom čvrsto držite papučicu kočnice i istodobno pritisnite papučicu gasa do kraja. U roku od jedne sekunde na instrumentnoj se ploči prikazuje poruka koja vas obavještava da Trkači start je omogućen.
5. Nakon što prođe dvanaest sekundi od aktiviranja načina rada Trkači start, otpustite papučicu kočnice kako bi se vozilo pokrenulo.

Nakon što otpustite kočnicu, Model X kreće prema naprijed.

**BILJEŠKA:** Trkači start nije dostupan ako , a opcija Pokretanje na skliskim podlogama omogućena (što omogućuje okretanje kotača). Pogledajte odjeljak [Sustav kontrole prijanjanja na stranici 99](#).

**BILJEŠKA:** Trkači start je dostupan samo ako je temperatura okoline 3 °C ili veća.



Tijekom prve prilagodbe vozačeva sjedala kolo upravljača ili retrovizora na dodirnom će se zaslonu pojaviti zahtjev da stvorite profil vozača za pohranu tih prilagodbi. Također vaš profil sprema različite željene postavke koje ste odredili tijekom prilagodbe Model X.



Kako biste dodali novi profil vozača, dodirnite ikonu profila vozača na vrhu dodirnog zaslona. Zatim dodirnite **Profil vozača Postavke > Dodaj novog vozača**, unesite ime vozača i dodirnite **Stvaranje profila**. Pratite upute na zaslonu.

Označite okvir **Upotrijebite jednostavan ulazak** ako želite spremati (ili upotrijebiti postojeće) postavke značajke **Jednostavan ulazak** u kojima su vozačevo sjedalo i kolo upravljača automatski prilagođeni zbog olakšavanja ulaska i izlaska iz Model X.

Ako promijenite položaj vozačeva sjedala, kolo upravljača ili vanjskih retrovizora nakon što ste spremili ili odabrali profil vozača, na dodirnom se zaslonu pojavljuje zahtjev da **Spremite** novi položaj ili **Oporavite** prethodno spremljeni položaj (druge se postavke automatski spremaju). Za promjenu postavke bez spremanja ili vraćanja jednostavno ignorirajte odzivnik.

Kako biste obrisali profil vozača, dodirnite ikonu profila vozača na vrhu dodirnog zaslona, dodirnite **Postavke profila vozača** i odaberite profil vozača koji želite ukloniti. Kad ste ga odabrali, odaberite značajku **Obriši** profil vozača.

**BILJEŠKA:** Način rada s ograničenim pristupom ugrađeni je profil vozača za ograničavanje brzine i ograničavanje pristupa nekim značajkama vozila Model X (pogledajte [Način rada s ograničenim pristupom na stranici 102](#)).

**BILJEŠKA:** Kako biste zaustavili automatska prilagođavanja koja se pokreću na temelju profila vozača, dodirnite **Stop** na padajućem izborniku Profil vozača. Automatske se prilagodbe također prekidaju ako ručno namjestite sjedalo, retrovizor ili kolo upravljača.

## Odabir profila vozača



Za prilagodbu vozila Model X prema profilu vozača dodirnite ikonu profila vozača na vrhu dodirnog zaslona. Zatim odaberite vozača i Model X se prilagođava na temelju postavki koje su spremljene u odabrani profil vozača.

## Spremljene postavke

Podskup postavki koje odaberete kako biste prilagodili Model X spremaju se i u vaš profil vozača. Nakon što su spremljene, pojavljuje se zelena kvačica pokraj ikone profila vozača na dodirnom zaslonu. Primjeri automatski spremljenih postavki profila vozača su:

- Navigacija, temperatura, svjetla i postavke prikaza.
- Autopilot i željene postavke vožnje.

## Povezivanje profila vozača s daljinskim ključem

Možete povezati profil vozača određenom daljinskom ključu kako biste dopustili da Model X automatski odabere ispravan profil vozača kad je otkriven povezani daljinski ključ kad prilazite vozilu i otvarate vozačeva vrata. Za povezivanje profila vozača s daljinskim ključem uđite u Model X s daljinskim ključem i dodirnite ikonu profila vozača na vrhu dodirnog zaslona. Odaberite profil vozača koji želite povezati s daljinskim ključem, a zatim dodirnite **Poveži s daljinskim ključem**.

**BILJEŠKA:** Model X može istovremeno otkriti samo jedan daljinski ključ u danom trenutku. Profil vozača povezan je s daljinskim ključem koji je vozilo prepoznao u tom trenutku. Stoga, ako želite povezati profile vozača s više daljinskih ključeva, provjerite je li u doseg otkrivanja samo onaj daljinski ključ koji želite povezati s profilom vozača tijekom izvođenja postupka povezivanja. Uklonite sve ostale daljinske ključeve iz dosega otkrivanja (najmanje jedan metar dalje od Model X).

**BILJEŠKA:** Model X može podržati do osam povezanih daljinskih ključeva. Međutim, profil vozača može se povezati samo s jednim daljinskim ključem.

Za prekid veze između profila vozača i ključa dodirnite ikonu profila vozača na vrhu dodirnog zaslona. Odaberite profil vozača, a zatim dodirnite **X** pored opcije **Povezano s daljinskim ključem**.

## Jednostavan ulazak

Možete definirati postavku Jednostavan ulazak koja pomiče kolo upravljača i vozačevo sjedalo kako bi se olakšao ulazak i izlazak iz Model X. Bilo koji vozač može upotrijebiti postavku Jednostavan ulazak ako je pridruži svojem profilu vozača. Kad se postavka Jednostavan ulazak poveže s profilom vozača, kolo upravljača i vozačevo sjedalo automatski se prilagođavaju kad je vozilo u položaju Park, a vozačev pojas nije vezan, čime se olakšava izlaz iz (i sljedeće ulaz na) Model X. Kada se vratite u vozilo i pritisnete papučicu kočnice, postavke se automatski vraćaju na one korištene u zadnjem profilu vozača (ili u skladu s ključem ako je povezan s profilom vozača).

Ako želite upotrijebiti značajku **Jednostavan ulazak** s profilom vozača, provjerite je li odabran potvrdni okvir **Upotrijebite jednostavan ulazak**.



**UPOZORENJE:** Ako je sigurnosna sjedalica za djecu montirana na sjedalu iza vozača, značajku Jednostavan ulazak nemojte upotrebljavati za automatsko pomicanje vozačkog sjedala u krajnje stražnji položaj. Pomicanjem sjedala zbog manjeg razmaka možete pritisnuti noge djeteta, uzrokovati ozljede ili pomaknuti sjedalicu.

## Način rada s ograničenim pristupom

Kad je Model X u načinu rada s ograničenim pristupom, primjenjuju se sljedeća ograničenja:





- Brzina je ograničena na 113 km/h.
- Maksimalno ubrzanje i snaga ograničeni su.
- Prednji prtljažnik i pretinac za rukavice zaključani su.
- Lokacije Kuća i Posao nisu dostupne u navigacijskom sustavu.
- Glasovne naredbe onemogućene su.
- Tekstualne poruke se ne prikazuju.
- Značajke koje se isporučuju uz autopilot onemogućene su.
- Postavka za dopuštanje mobilnog pristupa ne može se promijeniti.
- HomeLink (ako je dostupan u vašoj tržišnoj regiji) nije dostupan.
- Profili vozača nisu dostupni.
- Nekim se aplikacijama, poput Toybox ili Theater, ne može pristupiti.
- Wi-Fi i Bluetooth onemogućeni su. Kad je Model X u načinu rada s ograničenim pristupom, ne možete upariti nove Bluetooth uređaje niti pregledavati ili brisati postojeće uparene uređaje. Međutim, ako se Bluetooth upareni uređaj ili poznata Wi-Fi mreža nalaze u doseg, Model X se povezuje.

## Pokretanje načina rada s ograničenim pristupom

Uz vozilo Model X u položaju Park dodirnite **Kontrole** > **Kontrole** > **Sigurnost** > **Način rada s ograničenim pristupom** ili dodirnite ikonu profila vozača na vrhu dodirnog zaslona i dodirnite **Način rada s ograničenim pristupom**.

Prvi put kad aktivirate način rada s ograničenim pristupom, dodirni će zaslon od vas tražiti da stvorite četveroznamenasti PIN koji ćete upotrebljavati za prekid načina rada s ograničenim pristupom.

Kad je način rada s ograničenim pristupom aktivan, na instrumentnoj ploči prikazuje se riječ **Valet**, a profil vozača na dodirnom zaslonu prebacuje se u **način rada s ograničenim pristupom**.

Možete upotrijebiti i mobilnu aplikaciju za pokretanje i prekidanje načina rada s ograničenim pristupom (ako je Model X u položaju Park). Kada upotrebljavate mobilnu aplikaciju, ne morate unositi PIN jer ste se već prijavili u aplikaciju unosom sigurnosnih podataka za Tesla račun.

**BILJEŠKA:** Ako je omogućen **PIN za vožnju** (pogledajte [PIN za vožnju na stranici 165](#)), morate unijeti PIN za vožnju prije nego što možete definirati ili unijeti pomoćni PIN. Kad se aktivira način rada s ograničenim pristupom, vozilo Model X može se voziti bez potrebe za unosom PIN-a za vožnju.

**BILJEŠKA:** Postavka **PIN za vožnju** nije dostupna ako je aktivan način rada s ograničenim pristupom.

Ako zaboravite pomoćni PIN, ponovno ga postavite u vozilu Model X tako da unesete sigurnosne podatke za Tesla račun (čime se također poništava način rada s ograničenim pristupom). PIN možete ponovno postaviti i s pomoću mobilne aplikacije.



**UPOZORENJE:** Nemojte upotrebljavati način rada s ograničenim pristupom tijekom vuče prikolice. Ograničenja zakretnog momenta u načinu rada s ograničenim pristupom mogu vozilu Model X otežati vuču prikolice uzbrdo.

## Prekid načina rada s ograničenim pristupom

Kad je Model X u položaju Park, dodirnite ikonu vozača profila **Način rada s ograničenim pristupom** na vrhu dodirnog zaslona i unesite 4-znamenasti PIN.

Kada prekinete način rada s ograničenim pristupom, vratit će se sve postavke povezane sa zadnje upotrijebljenim profilom vozača i postavkama za upravljanje klimatizacijom, a dostupne su i sve značajke.

**BILJEŠKA:** Ne morate unijeti PIN za prekid načina rada s ograničenim pristupom u mobilnoj aplikaciji.



### Kako radi funkcija Aktivan poklopac motora

(ako je vozilo time opremljeno) Model X (ovisno o tržišnoj regiji i datumu proizvodnje sadrži sustav zaštite pješaka uz aktivan poklopac motora koji je osmišljen na smanji ozljede glave pješaka i biciklista u slučaju frontalnog sudara. Više senzora koji se nalaze u prednjem dijelu vozila služe za otkrivanje naleta pješaka kad se Model X kreće između približno 25 i 50 km/h te automatsko podizanje stražnjeg dijela poklopca motora za približno 80 mm. Na taj se način povećava prostor između poklopca motora i komponenta motora i time smanjuje vjerojatnost ozljeda.

**BILJEŠKA:** Sustav zaštite pješaka radi na principu više senzora i algoritama namijenjenih i kalibriranih u svrhu otkrivanja trenutka za aktivaciju aktivnog poklopca motora. Prema tome, neće svi naleti na pješaka rezultirati aktiviranjem poklopca motora. Slično tome, funkcija Aktivan poklopac motora može se aktivirati ako Model X naleti na životinju, vozilo ili drugi predmet.

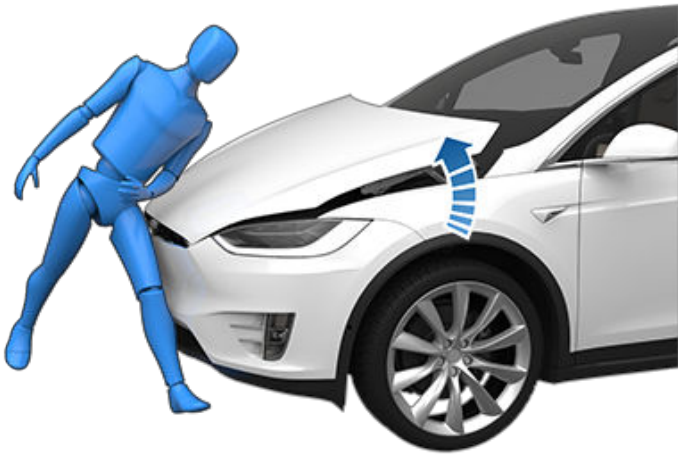

Ako je funkcija Aktivacija aktivnog poklopca motora aktivirana, na dodirnom zaslonu prikazuje se upozorenje i oglašava se zvučno upozorenje. Bez odlaganja odvedite Model X u najbliži servisni centar tvrtke Tesla ili radionicu odobrenu od strane tvrtke Tesla. Pripadajući senzori i pokretači sustava Aktivan poklopac motora moraju se servisirati nakon svake aktivacije aktivnog poklopca motora.

**UPOZORENJE:** Uslijed aktivacije funkcije Aktivan poklopac motora podignuti poklopac motora mogao bi djelomično smanjiti pogled vozača i tako povećati opasnost od sudara. Ako možete na siguran način voziti, Model X treba odvesti u najbliži servisni centar tvrtke Tesla ili radionicu odobrenu od strane tvrtke Tesla. Ako ne možete voziti na siguran način (ne možete jasno vidjeti preko podignutog poklopca motora, zasun poklopca motora je oštećen i sl.), vozilo treba na drugi način prevesti.



**UPOZORENJE:** Ako se na dodirnom zaslonu prikazuje upozorenje o aktivaciji aktivnog poklopca motora, a zapravo to toga nije došlo, odmah odvezite Model X u najbliži servisni centar društva Tesla.

**BILJEŠKA:** Ako se prednji odbojnik ošteti, obratite se radionici koju je odobrila tvrtka Tesla radi provjere oštećenja senzora.



## Prikaz opcije Podaci o

Podaci o putovanju prikazuju se na dodirnom zaslonu kad dodirnete **Kontrole > Putovanja**. Udaljenost, trajanje i prosječna potrošnja energije dostupni su za trenutno putovanje. Dostupan je i prikaz udaljenosti te prikaz ukupne i prosječne potrošnje energije od posljednjeg punjenja i za dodatna putovanja.

Ako želite putu dati ime ili ga promijeniti, dodirnite ime puta, unesite novo ime puta, a zatim pritisnite **Spremi**. Ako želite postaviti brojač prijeđenih kilometara na nulu, dodirnite njegov pridruženi gumb **Resetiraj**.

Na instrumentnoj ploči možete prikazati informacije o najviše tri putovanja. Pomoću potvrdnih okvira možete odabrati putovanja koja želite prikazati. Upotrijebite upravljački kotačić na desnoj strani kola upravljača za prikaz odabranih putovanja (pogledajte [Upotreba desnih tipki na upravljaču na stranici 81](#)).

## Odometar

Za prikaz brojača kilometara i pregleda kilometraže vozila, učinite jedno od sljedećeg:

- Dodirnite **Kontrole > Softver**.
- Dodirnite **Kontrole > Putovanja**.
- Otvorite mobilnu aplikaciju i kliznite prema dnu glavnog zaslona.



## Kamera(e) okrenute prema natrag

### Lokacija kamere

Model X opremljena je stražnjom kamerom koja se nalazi iznad stražnje registarske oznake.

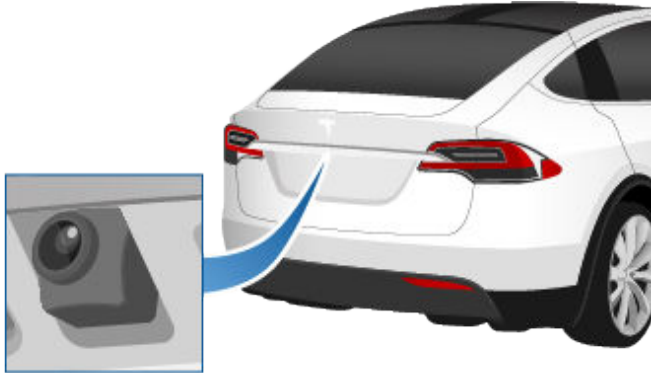

Kad god se prebacite u stupanj prijenosa Reverse, na dodirnom se zaslonu prikazuje pogled kamere. Linija prikazuje vaš put vožnje na temelju položaja kolo upravljača. Ove se linije prilagođavaju kako pomičete kolo upravljača.

Preko sadržaja kamere stražnjeg prikaza pojavljuje se okomita crvena crta ako Model X otkrije objekt (kao što je drugo vozilo ili pješak) koje će proći iza vozila. Dodatne informacije potražite pod [Upozorenje za stražnji poprečni promet na stranici 161](#).

Model X također prikazuje slike bočnih kamera (ako je vozilo time opremljeno). Jednostavno prijedite prstom gore ili dolje kako biste sakrili ili prikazali pregled bočnih kamera.

**BILJEŠKA:** Kako biste mogli vidjeti slike bočnih kamera, možda ćete morati proširiti prozor bočnih kamera (ako je vozilo time opremljeno).

**BILJEŠKA:** Vizualne povratne informacije od Pomoći pri parkiranju prikazuju se i na dodirnom zaslonu (pogledajte [Sustav za pomoć pri parkiranju na stranici 96](#)).



Za prikaz pregleda kamere za stražnji pregled u bilo kojem trenutku, otvorite pokretač aplikacije i dodirnite aplikaciju kamere.

Ako se pojavi crni zaslon na dodirnom zaslonu umjesto sadržaja kamere stražnjeg prikaza kad je vozilo u položaju za vožnju unatrag, upotrijebite stražnje retrovizore i pobrinite se da je okolina sigurna prije nastavka vožnje unatrag. Ako i dalje ne radi kamera stražnjeg prikaza, upotrijebite mobilnu aplikaciju za zakazivanje servisa.



**UPOZORENJE:** Nemojte se u potpunosti osloniti na to da će vas kamere obavijestiti je li područje iza vas slobodno odnosno da nema predmeta i/ili ljudi. kamere možda neće otkriti predmete ili prepreke koji bi mogli uzrokovati oštećenja ili ozljede. Osim toga, nekoliko vanjskih čimbenika mogu smanjiti učinkovitost kamera, uključujući zaprljane ili prekrivene leće. Stoga, ako se u potpunosti oslonimo na to da će kamere obavijestiti nailazi li Model X na prepreku, može doći do oštećenja vozila i/ili objekata i potencijalno mogu nastati ozbiljne ozljede. Obavezno vizualno pregledajte područje. Pri kretanju prema natrag provjerite stanje okretanjem glave preko ramena i upotrijebite sva ogledala. kamere upotrebljavajte samo u svrhe navođenja. Njena namjena nije zamijeniti vizualne provjere vozača i svakako ne predstavlja zamjenu za opreznu vožnju.

Kako biste osigurali jasnu sliku, leće kamere održavajte čistim i bez prepreka. Pogledajte [Čišćenje na stranici 217](#).



(ako je vozilo time opremljeno) Sustav upozorenja za pješake uzrokuje Model X da emitira zvuk kad vozite sporije od 33 km/h (21 mph) ili prilikom vožnje unatrag. Električna vozila rade tiho, a ovaj zvuk pomaže upozoriti pješake na vaše vozilo. Zvuk koji se aktivira kada je Model X nije u stupnju prijenosa za parkiranje postaje glasniji kako se brzina povećava.

**BILJEŠKA:** Sustav upozorenja za pješake možda nije dostupan u vozilima proizvedenim približno prije 1. srpnja 2021.



**UPOZORENJE:** Ako se ne čuje zvuk, pješaci možda neće biti svjesni vašeg vozila koje im se približava, što može povećati vjerojatnost sudara i rezultirati ozbiljnom ozljedom ili smrću. Nikad se nemojte oslanjati na sustav upozorenja na pješake kako biste bili sigurni da su pješaci svjesni vozila. Ako sustav upozorenja na pješake ne radi, zakažite servis.



## Aktivni spojler

---

**BILJEŠKA:** Ovisno o datumu proizvodnje i konfiguraciji vozila, Model X možda neće biti opremljen aktivnim spojlerom.

Dizajn stražnjeg spojlera Modela X osigurava bolju aerodinamičnost. Ako je Model X opremljen aktivnim spojlerom, položaj spojlera ovisi o stanju i brzini Modela X:

- Kad je Model X u stupnju prijenosa za vožnju unatrag ili ako je brzina vožnje manja od 16 km/h, spojler osigurava maksimalnu vidljivost iza Modela X.
- Ako je brzina vožnje veća od 72 km/h, spojler se spušta u najučinkovitiji položaj aerodinamičnosti.
- Spojler je uvučen dok je Model X isključen i zaključan.

Kako bi se spojler mogao automatski pomicati na gore opisan način, dodirnite **Kontrole > Servis > Način spojlera >**

**Automatski**. Kako biste onemogućili automatsko pomicanje spojlera i zadržali ga u izvučenom položaju, odaberite postavku **Produljeno**.

**BILJEŠKA:** Ako se spojler ne može automatski spuštati ili podizati, na instrumentnoj se ploči prikazuje upozorenje. Obratite se servisnom centru tvrtke Tesla.



Paket vuče omogućava vozilu Model X vuču prikolice. Također vam omogućuje nošenje skija, snowboarda, bicikla itd. pričvršćivanjem nosača za dodatnu opremu na kuku.

## Dodatna oprema za nošenje

Paket za vuču vozila Model X ima spojnicu s kuglom od 50 mm koja može podržati nosač dodatne opreme.

spojnica s kuglom osmišljena je kako bi podržala vertikalna opterećenja do 54 kg kad je opterećenje pričvršćeno na jednom kraju sa stražnje strane unutar 63 cm od spojnice s kuglom, kao prilikom prenošenja bicikala na dodatnom nosaču.

Ako na kuki vozila Model X prevozite bicikle ili druge predmete, obavezno provjerite kako biste bili sigurni da maksimalna težina nije prekoračena. Pri izračunu težine ne zaboravite uvrstiti i težinu nosača dodatne opreme. Na primjer, ako pretpostavimo da nosač teži 14 kg, prag težine dovoljan je nošenje dva bicikla težine otprilike 20 kg svaki ili četiri bicikla težine otprilike 10 kg.

**POZOR:** Kuka za vuču na vozilu Model X dizajnirana je da podrži 54 kg. Prekoračenje ove maksimalne težine može prouzrokovati značajnu štetu.

**POZOR:** Ne pokušavajte ugraditi nosač dodatne opreme na vozilo Model X koje nije opremljeno paketom za vuču. Moglo bi doći do znatnih oštećenja.

Za montažu i upotrebu nosača dodatne opreme kuka za vuču mora biti priključena (pogledajte [Priključivanje kuke za vuču na stranici 114](#)). Slijedite upute priložene uz nosač dodatne opreme. Poštujte sve propise i pravne zahtjeve u svojoj državi ili regiji koji se odnose na dodatnu opremu koju prevozite.

Paket za vuču vozila Model X obuhvaća i ožičenje neophodno za upotrebu nosača dodatne opreme opremljenog svjetlima (pogledajte [Električni priključci na stranici 116](#)). Taj paket također sadrži softver za Način rada za vuču prikolice (pogledajte [Način rada za vuču prikolice na stranici 111](#)).



Kada priključite kabelski snop nosača dodatne opreme, Model X otkriva priključak za svjetla prikolice i ovaj indikator svijetli na instrumentnoj ploči. Način rada za vuču prikolice onemogućen je.

Kad nosite dodatnu opremu, redovito provjeravajte jesu li nosač dodatne opreme i teret sigurni, a ako je primjenjivo, provjeravajte rade li svjetla na nosaču dodatne opreme.

**BILJEŠKA:** Posjetite [www.tesla.com](http://www.tesla.com) za nabavu dodatne opreme za svoj Model X. Iako su dostupni proizvodi treće strane, tvrtka Tesla preporučuje i podržava samo proizvode koje je odobrila (pogledajte [Rezervni dijelovi i dodatna oprema na stranici 224](#)). Dodatna oprema dostupna za vaše vozilo Model X razlikuje se ovisno o tržištu. Prije nego što pokušate montirati nosač dodatne opreme koji nije proizvela tvrtka Tesla, pregledajte informacije o proizvodu kako biste bili sigurni da je kompatibilan.

**BILJEŠKA:** Kada se ne koristite za kuku, trebali biste je skinuti i spremati na suhom mjestu kako biste spriječili nastanak hrđe i korozije. Preko kućišta kuke postavite poklopac za zaštitu od prašine kako biste spriječili prodor prljavštine i ostataka (pogledajte [Odvajanje kuke za vuču na stranici 116](#)).



**POZOR:** Moguće je da će vam nosač zakloniti pogled unutarnjeg retrovizora i ograničiti doseg stražnjih kamera. Osim toga, moguće je i da neke značajke autopilota neće funkcionirati na očekivani način.



**UPOZORENJE:** Tesla ne preuzima nikakvu odgovornost za štetu ili ozljede nastale zbog montaže i upotrebe nosača dodatne opreme, za bilo kakve propuste u uputama priloženima nosaču dodatne opreme, kao ni za posljedice nepridržavanja tih uputa. Šteta nastala zbog nosača dodatne opreme nije pokrivena jamstvom.



## Kapacitet vuče

Ukupna težina prikolice (uključujući sav teret i dodatnu opremu) i težina ruda prikolice nikada ne smiju prelaziti sljedeće vrijednosti:

Veličina kotača/naplatka	Maksimalni kapacitet vuče*	Maksimalna težina opterećenja ruda**
19***, 20" ili 22"	2300 kg	100 kg

\*Tvrtna Tesla preporučuje poseban sustav kočenja za prikolice s opterećenjem preko 450 kg. Kočni sustav mora odgovarati težini prikolice. Pažljivo slijedite upute proizvođača kočnica prikolice kako biste bili sigurni da su kočnice prikolice ispravno ugrađene, namještene i održavane.

\*\*Težina opterećenja ruda prikolice je sila pritiskanja koju težina prikolice primjenjuje na kuku. To je tehnički dopustiva maksimalna masa točke spojnice (100 kg ili 90 kg za model Plaid). Ne smije biti manja od 4 % opterećenja prikolice. Prijevoz veće količine opreme, putnika ili tereta u vozilu koje vuče može sniziti težinu opterećenja ruda prikolice, što također umanjuje i maksimalni kapacitet vuče. Maksimalni kapacitet vuče izračunava se pod pretpostavkom da nije prekoračena tehničku dopustiva masa s teretom (TPMLM). TPMLM je naveden na regulatornoj pločici (pogledajte [Regulatorna pločica na stranici 229](#)).

\*\*\*Model X sa zimskim gumama od 19" podržava vuču SAMO ako je opremljen ovim specifičnim gumama:

Gume	Čavlerice	Veličina naplatka	Ocjena (sprijeda/straga)
Nokian Hakkapeliitta 8	Da	19"	110 T (190 km/h)
Nokian Hakkapeliitta R2	Ne	19"	110 R (170 km/h)
Pirelli Sottozero 3	Ne	19"	110 V (240 km/h)

 **UPOZORENJE:** Ne koristite se vozilom Model X za vuču ako je ono opremljeno zimskim gumama od 19" koje nisu gore navedene.





## Tlak u gumama za vrijeme vuče

Pri vuči prikolice morate prilagoditi tlak u gumama kako biste uračunali dodatno opterećenje. Neka gume budu napuhane na dolje prikazane tlakove (ovi tlakovi imaju prednost nad onima navedenima na naljepnici s informacijama o gumama i opterećenju):

Prednje gume	Stražnje gume	Tlak napuhavanja hladne gume
245/45R19	245/45R19	45 psi (310 kPa)
255/45R20 265/45R20	275/45R20	46 psi (320 kPa)
265/35ZR22	285/35ZR22	50 psi (345 kPa)

**BILJEŠKA:** Pri vuči prikolice smijete prekoračiti tehnički dopuštenu maksimalnu masu na stražnjoj osovini za maksimalno 15 %, a tehnički dopuštenu masu u natovarenom stanju vozila za maksimalno 100 kg. U takvim slučajevima vozilo ne smije prekoračiti brzinu od 100 km/h, a tlak u stražnjim gumama mora biti najmanje za 20 kPa viši od tlaka u gumama koji se preporučuje za uobičajenu upotrebu.

**⚠ UPOZORENJE:** Tlakove u gumama provjeravajte točnim manometrom na hladnim gumama. Vožnja na udaljenosti od 1,5 km može zagrijati gume u dovoljnoj mjeri kako bi se to odrazilo na tlak u gumama. Parkiranje vozila izravno na suncu ili u vrućim klimama također može utjecati na tlakove u gumama. Ako morate provjeriti kada su gume zagrijane, očekujte povišene tlakove. Nemojte ispuštati zagrijan zrak iz guma u pokušaju izjednačavanja s preporučenim tlakom za hladne gume. Vruća guma na tlaku jednakom ili nižem od preporučenog za hladnu gumu opasno je pod niskim tlakom.

**⚠ UPOZORENJE:** Nikada ne pokušavajte vući prikolicu ako je guma vozila Model X pukla ili ako je tek privremeno zakrpana uz primjenu kompleta za krpanje guma. Privremeno zakrpana guma nije osmišljena za nošenje tereta koji se vuče. Vuča uz puknutu ili tek privremeno zakrpanu gumu može dovesti do potpunog puknuća guma i gubitka stabilnosti vozila.

## Prije vuče prikolice

Prije vuče prikolice obavezno učinite sljedeće:

- Tijekom vuče napušite gume na tlak napuhavanja hladne gume naveden u odjeljku Tlak u gumama.
- Postavite visinu ovjesa na **Nisko** (dodirnite **Controls** > **Suspension** > **Low**

- Poštujte sve propise i pravne zahtjeve u svojoj državi ili regiji koji se odnose na vuču prikolice. Ako ne budete poštovali propise, možete ugroziti svoju sigurnost.
- Namjestite bočne retrovizore kako biste imali jasan pregled područja iza sebe bez većih mrtvih kutova.
- Uključite opciju **Način rada za vuču prikolice** (pogledajte **Način rada za vuču prikolice na stranici 111**).

Provjerite sljedeće:

- Model X u vodoravnom je položaju, a prikolica je priključena. Ako je vozilo sprijeda podignuto, a otraga spuštено, provjerite niste li možda prekoračili maksimalni kapacitet vuče i opterećenje ruda prikolice iz poglavlja Nosivost.
- Jesu li svi dijelovi i nastavci za kuku za vuču, i električni konektori (uključujući i svjetla za vožnju unatrag i svjetla za maglu ako je vozilo njima opremljeno) u dobrom stanju i ispravno priključeni. Ako uočite bilo kakve probleme, ne vucite prikolicu.
- Rade li ispravno svjetla na prikolici (stop svjetla, svjetla pokazivača smjera i označna svjetla).
- Je li rudo prikolice sigurno priključeno na kuglu kuke.
- Je li sav teret osiguran.
- Jesu li na raspolaganju klinaste podloge za kotače.
- Je li opterećenje prikolice ravnomjerno raspoređeno, na primjer, iznosi li težina opterećenja ruda prikolice otprilike 4 % ukupne težine prikolice, a da se pritom ne prekoračuje maksimalna težina opterećenja ruda prikolice iz poglavlja Nosivost.

**⚠ UPOZORENJE:** Težina opterećenja ruda prikolice mora biti približno 4 % ukupne težine prikolice, a da se pritom ne prekorači maksimalna težina opterećenja ruda navedena u poglavlju Nosivost. Teret koji je raspoređen iznad kotača ili je teži na stražnjoj strani može prouzročiti zanošenje prikolice, što bi moglo dovesti do gubitka kontrole nad vozilom.

**⚠ UPOZORENJE:** Uvijek se pobrinite za to da teret bude pričvršćen na prikolici i da se ne može pomaknuti. Dinamički pomaci opterećenja mogu prouzročiti gubitak kontrole nad vozilom, što bi moglo dovesti do teških ozljeda ili smrtnih slučajeva.

## Način rada za vuču prikolice

Način rada za vuču prikolice mora uvijek biti aktivan pri vuči prikolice. Kada priključite električni priključak prikolice, Model X automatski uključuje Način rada za vuču prikolice. Kada odvojite električni priključak prikolice, Način rada za vuču prikolice isključuje se. Za ručno uključivanje ili izlazak iz Načina rada za vuču prikolice dodirnite **Kontrola** > **Papučice i upravljanje** > **Način rada za vuču prikolice** na dodirnom zaslonu. Na instrumentnoj ploči prikazuje se jedan od sljedećih indikatora:



## Vuča i dodatna oprema



Način rada za vuču prikolice je aktivan.



Model X otkriva priključak za svjetla na prikolici, ali je Način rada za vuču prikolice onemogućen. Vjerojatno je montiran nosač dodatne opreme.



Model X otkriva neispravan električni priključak za svjetla na prikolici. Moguće je da ne rade neka ili sva svjetla na prikolici. Čim budete imali priliku, zaustavite se na zaustavnom traku pa pregledajte ima li neispravnih kabela ili priključaka na svjetlima na prikolici. Ako ste riješili sve probleme, a crvena se ikona i dalje prikazuje, još jednom isključite pa uključite Način rada za vuču prikolice.

**BILJEŠKA:** U situacijama kada Model X otkrije veliko opterećenje, pretpostavlja se da je priključena prikolica i automatski se uključuje Način rada za vuču prikolice. Na instrumentnoj ploči pojavljuje se poruka koja vas obavještava da je aktiviran Način rada za vuču prikolice. Kada se Način rada za vuču prikolice automatski aktivira zbog otkrivanja velikog opterećenja, možete promijeniti postavku Načina rada za vuču prikolice samo zaustavljanjem vozila Model X i ubacivanjem u stupanj prijenosa Park ili uključivanjem stupnja prijenosa Neutral i ručnim aktiviranjem parkirne kočnice s pomoću dodirnog zaslona (**Kontrole > Sigurnost > Parkirna kočnica**).

Dok je omogućen način rada za vuču prikolice, moguće je da neće biti dostupne neke značajke autopilota, kao i funkcija stražnjeg senzora za parkiranje. Također određene značajke rade drukčije. Na primjer:

- Automatsko upravljanje nije dostupno.
- Tempomat koji se prilagođava prometu povećava udaljenost od vozila ispred vas.
- Sustav zračnog ovjesa neće vršiti prilagodbe koje se temelje na brzini od **Standardno** do **Nisko**.
- Sustav zračnog ovjesa ne podiže automatski visinu vožnje na temelju spremljenih lokacija.
- Aktivna su upozorenja za bočni sudar, ali su onemogućene intervencije tijekom automatskog upravljanja.
- Kočna sila koju pruža automatsko kočenje u slučaju nužde (pogledajte [Pomoć pri izbjegavanju sudara na stranici 160](#)) znatno je ograničena.

**UPOZORENJE:** Ne oslanjajte se na to da će vozilo Model X samo otkriti prikolicu i automatski uključiti Način rada za vuču prikolice. Obavezno provjerite kako biste bili sigurni da je uključen Način rada za vuču prikolice prije vuče prikolice.

**UPOZORENJE:** Tijekom vuče prikolice ne biste smjeli ni pod kojim uvjetima napustiti Način rada za vuču prikolice. Moglo bi doći do teških ozljeda i/ili smrti.

**UPOZORENJE:** Ne upotrebljavajte postavku ovjesa kako biste na odgovarajući način uskladili visinu kuke s visinom prikolice.

## Kočnice prikolice

Kada vučete napunjenu prikolicu koja teži više od 450 kg, tvrtka Tesla preporučuje da prikolica bude opremljena vlastitim kočnim sustavom koji odgovara težini prikolice. Osigurajte poštovanje lokalnih propisa. Kontroler kočnice mora se odvojeno kupiti i potrebna četveropolna priključnica sa slobodnim žicama može se naručiti od usluge Tesla Service.

Slijedite ove korake za povezivanje upravljačkog elementa za kočnice:

1. Ožičenje na kontroleru kočnice priključite na odgovarajuće lokacije na četveropolnoj priključnici sa slobodnim žicama.

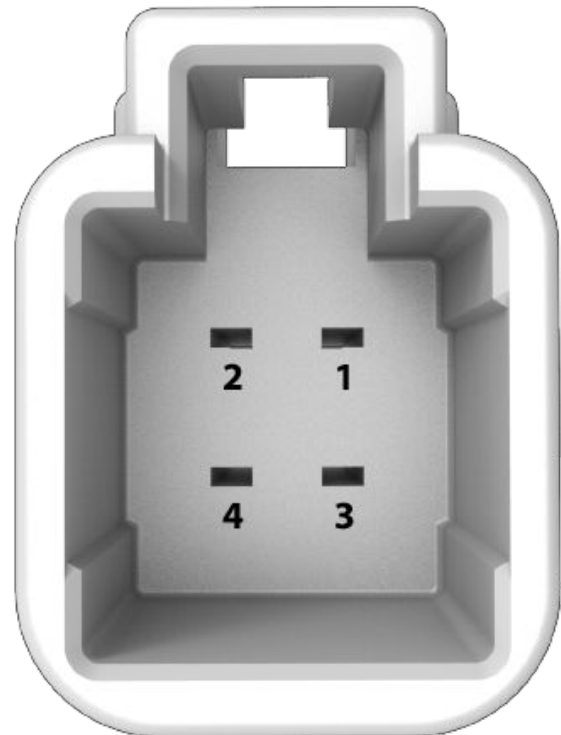

1 – Izlazni signal za upravljanje kočnicama koji se šalje prikolici

2 – Uzemljenje

3 – Kočenje na signal

4 – Niski napon Napajanje (20 A)



2. Uklonite poklopac koji se nalazi ispod nadzorne ploče u pragu sa strane vozača.

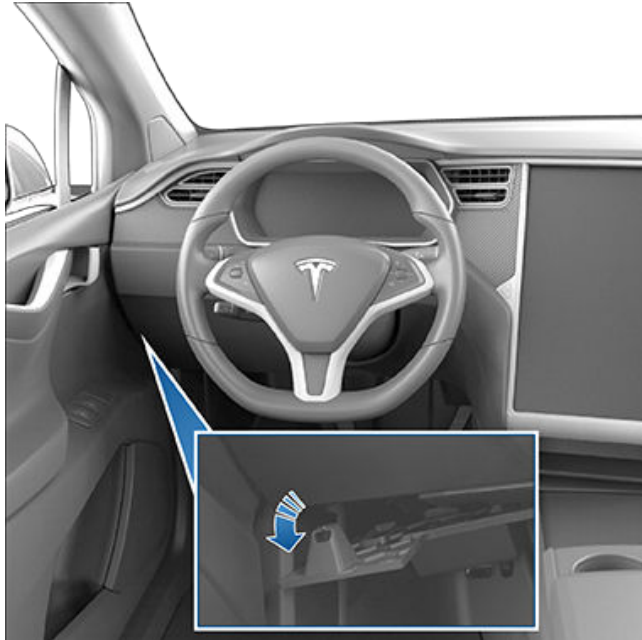

3. Skinite tepih kako biste otkrili četveropolni konektor vozila Model X na kabelskom snopu.



4. Priključite priključak sa spojnicom na priključak ožičenja vozila.

**⚠ UPOZORENJE:** Vuča povećava vaš put zaustavljanja, čak i kada je prikolica opremljena vlastitim kočnim sustavom. Tijekom vuče povećajte udaljenost od vozila iza sebe te izbjegavajte situacije koje bi potencijalno mogle prouzročiti naglo kočenje. Ako to ne učinite, može doći do sudara.

**⚠ UPOZORENJE:** Poštujte sve propise i pravne zahtjeve u svojim regionalnim i nacionalnim jurisdikcijama koji se odnose konkretno na vuču prikolice i zahtjeve za kočnice. U mnogim je regijama nužan prekidač koji se nalazi na rudi prikolice kako bi se aktivirale kočnice prikolice u slučaju da se prikolica odvoji od vozila. Ako ne budete poštovali propise, možete ugroziti svoju sigurnost.



## Vuča i dodatna oprema

**⚠ UPOZORENJE:** Pažljivo slijedite upute proizvođača kočnica prikolice kako biste bili sigurni da su kočnice prikolice ispravno ugrađene, namještene i održavane. Tvrtka Tesla nije odgovorna za štetu nastalu zbog neispravne ugradnje kočnih sustava prikolice.

**⚠ UPOZORENJE:** Nikada ne pokušavajte povezati kočnice prikolice s kočnim sustavom vozila. Time biste mogli prouzročiti oštećenja i vozila i prikolice, a mogli biste prouzročiti i kvar kočnog sustava, što bi moglo dovesti do teških ozljeda ili smrtnih slučajeva.

### Smjernice za vuču

Model X prvenstveno je osmišljen kao vozilo za prijevoz putnika. Vuča prikolice stavlja dodatno opterećenje na motor odnosno motore, pogonski sklop, kočnice, gume i ovjes i značajno smanjuje doseg. Ako se ipak odlučite za vuču prikolice, postupajte s oprezom i slijedite ove opće smjernice:

- Smanjite brzinu vožnje i izbjegavajte nagle manevre. Imajte na umu da su pri vuči prikolice upravljanje, stabilnost, promjer skretanja, zaustavni put i kočna sila različiti nego u slučajevima kad se vozilo vozi bez prikolice.
- Povećajte udaljenost od vozila iza sebe održavanjem najmanje dvostruke udaljenosti od vozila ispred sebe. Tako ćete pomoći u izbjegavanju situacija u kojima je potrebno naglo kočenje. Iznenadno kočenje može dovesti do proklizavanja ili smanjenja kuta između vozila i prikolice te gubitka kontrole.
- Izbjegavajte oštra skretanja. Oštra skretanja mogu prouzročiti kontakt između prikolice i vozila te izazvati oštećenja. Imajte na umu da su kotači prikolice bliže unutarnjoj strani skretanja od kotača vozila. Zato skrećite u širem luku kako biste spriječili da prikolica udari o rubni kamen, prometne znakove, stabla ili druge predmete.
- Povremeno provjeravajte svjetla i pokazivače smjera na prikolici kako biste se uvjerali da žarulje još uvijek rade. Pri vuči prikolice strelice pokazivača smjera na instrumentnoj ploči vozila trepere kao i inače, čak i ako su pregorjele žarulje na prikolici.
- Povremeno provjerite je li teret pričvršćen.
- Povremeno provjerite rade li kočnice prikolice.
- Izbjegavajte parkiranje na nagibu (pogledajte [Parkiranje s prikolicom na stranici 114](#)).
- Redovito provjeravajte jesu li sve komponente za vuču sigurno pričvršćene.

### Parkiranje s prikolicom

Kad god je to moguće, izbjegavajte parkiranje na nagibima. Međutim, ako je apsolutno nužno parkirati vozilo na nagibu, pod kotače prikolice podmetnite klinaste podloge za kotače:

- Jedna osoba pritišće i drži pritisnutom papučicu kočnice.
- Druga osoba podmeće klinaste podloge pod kotače i gume vozila na strani nagiba.

- Kada su klinaste podloge podmetnute pod kotače, otpustite papučicu kočnice pa provjerite drže li podloge težinu vozila i prikolice.

**BILJEŠKA:** Pri ispitivanju klinastih podloga za kotače pobrinite se da ne bude uključena značajka Vehicle Hold (pogledajte [Vehicle Hold na stranici 98](#)). Ako značajka Vehicle Hold koči vozilo Model X, svjetlo indikatora značajke Vehicle Hold prikazuje se na instrumentnoj ploči. Za isključivanje značajke Vehicle Hold pritisnite pa otpustite papučicu kočnice.

- Stavite vozilo u položaj Park.

**⚠ UPOZORENJE:** Ako je neophodno vozilo parkirati na nagibu, obavezno provjerite jesu li klinaste podloge na siguran način podmetnute pod kotače prikolice. Ako to ne učinite, može doći do ozbiljne štete, ozljede ili smrti.

### Ublažavanje zanošenja prikolice

Kada elektronički sustav vozila Model X upravljanja stabilnošću otkrije zanošenje prikolice, on pokušava primijeniti adekvatnu kočnu silu kako bi na minimum sveo zanošenje prikolice. Na instrumentnoj ploči se nakratko prikazuje indikator sustava upravljanja vučom. Pritiskanje papučice kočnice dok sustav aktivno koči kako bi se ublažilo zanošenje prikolice ne prekida automatsko kočenje.

### Priključivanje kuke za vuču

Paket za vuču vozila Model X uključuje kuku za nošenje tereta s 50 mm spojnicom s kuglom. Kada se ne koristite za kuku, trebali biste je skinuti i spremiti na suhom mjestu kako biste spriječili nastanak hrđe i korozije. Preko kućišta kuke postavite pokrov kao zaštitu od prašine kako biste spriječili prodor prljavštine i ostataka.

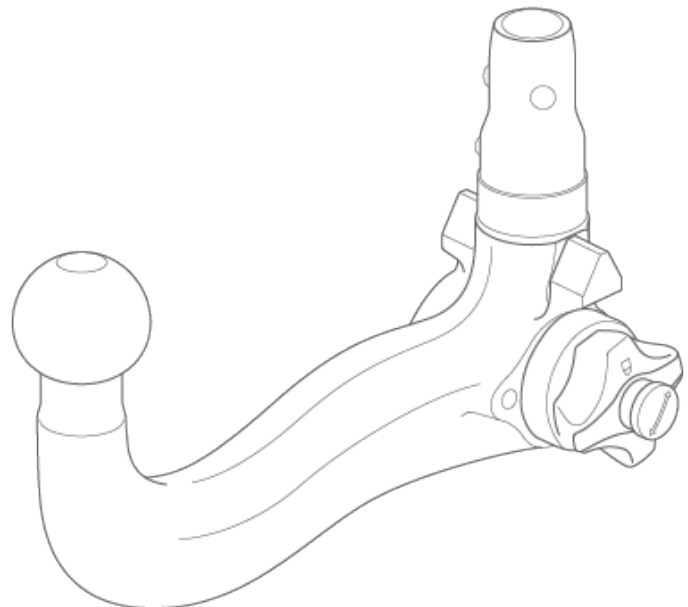



Sklop kuke za prikolicu priključen je na karoseriju vozila s osam matica.



**BILJEŠKA:** Maksimalni dopušteni stražnji prevjes za točku spojnice je 1186 mm.

**BILJEŠKA:** Prije vuče obavezno postavite sigurnosne lance. Prekrižite lance ispod ruda prikolice pa ih provucite kroz ušice na prikolici kako biste bili sigurni da je teret na prikolici pričvršćen.

**⚠ UPOZORENJE:** Tijekom vuče prikolice morate se koristiti kukom za prikolicu vozila Model X. Ne pokušavajte priključiti neku drugu vrstu kuke za prikolicu.

Za montažu spojke za prikolicu:

1. Skinite pokrov za zaštitu od prašine s kućišta kuke.



2. Ugurajte ključ u zaporni cilindar na kuki pa okrećite cilindar sve dok se vrh ključa ne poravna s položajem „Unlocked“.

3. Izvucite cilindar za zaključavanje iz adaptera za otprilike 0,5 cm i okrećite u smjeru kazaljke na satu dok se crvena oznaka na cilindru ne poravna s bijelom točkom.

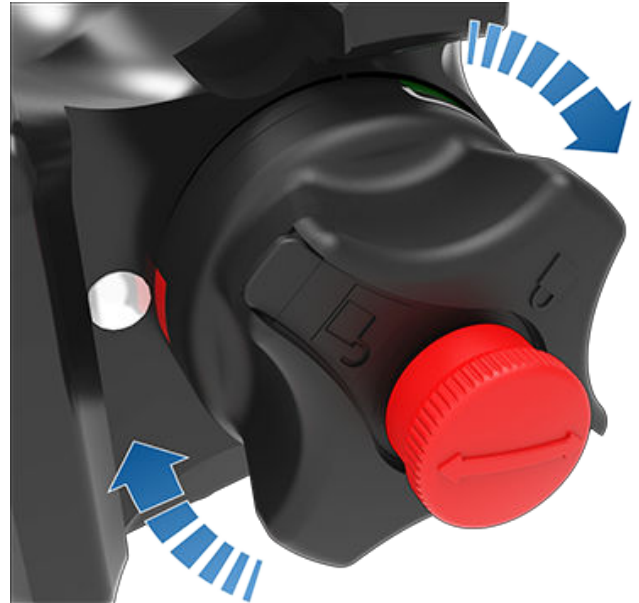

**⚠ UPOZORENJE:** Oprezno okrećite zaporni cilindar. Ako se ne zaključa u položaju „Open Position“, automatski se uvlači u svoj izvorni položaj „Closed Position“ i može vam priklještit prste.

4. Čvrsto primite kuku s dna i poravnajte trokutaste vodilice na bočnim stranama kuke s odgovarajućim izrezima u kućištu kuke.

**BILJEŠKA:** Ne hvatajte zaporni cilindar rukama jer se on mora moći slobodno okretati.

5. Gurajte kuku u kućište kuke sve dok se zaporni cilindar ne okrene suprotno od smjera kretanja kazaljke na satu za približno 120° i dok se automatski ne zaključa u položaju „Closed Position“. Zeleno područje na cilindru za zaključavanje (iznad bijele strelice) poravnava se s bijelom točkom na kućištu.

6. Vizualno provjerite kako biste potvrdili je li kuka potpuno umetnuta u kućište. Pokušajte povući kuku. Kada povlačite kuku prema dolje, trebala bi ostati na mjestu.

**BILJEŠKA:** Ako se kuka ne zaključa u kućištu, ispast će kada je povučete.

7. Okrećite ključ kako bi se strelice poravnale s oznakom „locked“ na zapornom cilindru.

8. Izvadite ključ i spremite ga na sigurno mjesto (po mogućnosti unutar vozila).

**BILJEŠKA:** Ključ se može izvaditi samo ako je kuka zaključana. To je znak da je prikolica propisno priključena. Ne koristite se kukom ako ste izvadili ključ.



## Vuča i dodatna oprema

**BILJEŠKA:** Tvrtka Tesla preporučuje da zabilježite šifru ključa. Ta će vam šifra ključa biti potrebna ako izgubite ključ i trebate naručiti rezervni.

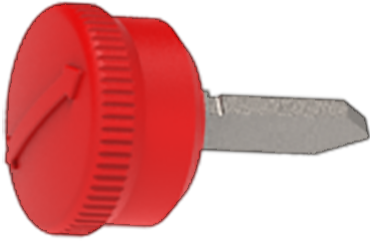

9. Zatvorite pokrov za zaštitu od prašine kako biste spriječili da prljavština i nečistoće uđu u bravu. Za noviju verziju s pritisnim kopčama ponovo pričvrstite pokrov za zaštitu od prašine, namjestite ga dok ne uskoči na mjesto i otvorite pritisne kopče prije nego što ih pritisnete.

**BILJEŠKA:** Za održavanje kuke redovito podmazujte njezinu površinu mazivom koje ne sadržava smole.

### Odvajanje kuke za vuču

Nakon vuče skinite kuku:

1. Umetnite ključ pa ga okrećite kako bi se vrh ključa poravnao s položajem „unlocked“.
2. Držeći čvrsto dno kuke (kako biste je spriječili da ne padne na tlo), izvucite zaporni cilindar otprilike 0,5 cm pa ga okrećite u smjeru kazaljke na satu sve dok se crvena oznaka na zapornom cilindru ne poravnava s bijelom točkom. U tom je trenutku zaporni cilindar zaključan u položaju „Open“, a kuka ispada iz kućišta.



**UPOZORENJE:** Oprezno okrećite zaporni cilindar. Ako se on ne zaključa u položaju „Open Position“, automatski se uvlači u svoj izvorni položaj „Closed“ i može vam priklještit prste.

3. Na kućište kuke vratite pokrov za zaštitu od prašine koji sprječava nakupljanje prljavštine u kućištu.
4. Zatvorite pokrov za zaštitu od prašine na zapornom cilindru kuke pa kuku spremite na sigurno mjesto.

### Električni priključci

Prema zakonskim propisima sve prikolice moraju biti opremljene stražnjim svjetlima, stop svjetlima, bočnim označnim svjetlima i pokazivačima smjera. Za napajanje svjetala na prikolici ugrađen je konektor za spajanje žica sa 13 pinova u blizini priključka za žice adaptera kuke za vuču za većinu tipova prikolica.



1. Lijevi pokazivač smjera (žuta)
2. Stražnje svjetlo za maglu (plava)
3. Uzemljenje za pinove 1 – 8 (bijela)
4. Desni pokazivač smjera (zelena)
5. Desna stražnja svjetiljka (smeđa)
6. Zaustavna svjetla (crvena)
7. Lijevo stražnje svjetlo (crna)
8. Svjetiljke za vožnju unatrag (ružičaste)
9. Niski napon Napajanje – trajno (narančasta)
10. Niski napon Napajanje – uključeno/paljenje (siva)
11. Uzemljenje za pin 10 (crna/bijela)
12. Izlazni signal za upravljanje kočnicama prikolice (svjetlo siva)
13. Uzemljenje za pin 9 (crvena/bijela)

**BILJEŠKA:** Svi pinovi imaju Niski napon napajanje.

**BILJEŠKA:** Odgovornost je vozača da se pobrinete za ispravan rad svih električnih priključaka i svjetala na prikolici prije i tijekom vuče. Morate provoditi ručne provjere.

**BILJEŠKA:** Gubitak svjetala prikolice pri vuči može biti rezultat kvara u ožičenju prikolice ili prevelike potrošnje energije svjetala priključenih na izlaze prikolice. Kad se to dogodi, na dodirnom zaslonu prikazuje se crvena ikona načina rada za vuču prikolice. Riješite sve probleme s ožičenjem i/ili smanjite broj svjetala priključenih na izlaze prikolice, a zatim isključite i ponovno uključite način rada za vuču prikolice.

**BILJEŠKA:** Ako se otkrije svjetlo za maglu na prikolici, vozilo Model X onemogućuje stražnje svjetlo za maglu (ako je opremljeno njime).



Uključivanjem ožičenja prikolice u električni konektor vozila Model X automatski uključuje Način rada za vuču prikolice (pogledajte [Način rada za vuču prikolice na stranici 111](#)).

 **UPOZORENJE:** Upotrebljavajte isključivo električne priključke koje je osmislila tvrtka Tesla. Ne pokušavajte izravno spojiti žice i ne pokušavajte spojiti električno ožičenje prikolice ni na koji drugi način. Time biste mogli oštetiti električni sustav vozila i prouzročiti kvarove.

 **POZOR:** Uvijek se pobrinite za to da kabel za napajanje prikolice nema kontakta s tlom niti da se vuče po tlu te da kabel dovoljno labavo visi i omogućava skretanje.

## Utjecaj na doseg

Vuča prikolice i nošenje dodatne opreme povećava težinu vozila i silu otpora. Rezultat je znatno smanjenje doseg vožnje. Premda značajka Trip Planner pokušava prilagoditi svoje procjene na temelju načina Način rada za vuču prikolice, moguće je da će stvarna potrošnja energije varirati. Sukladno tomu planirajte duljinu putovanja i odredišta za punjenje.



## O funkciji autopilota

Autopilot je niz naprednih značajki za pomoć vozaču koje su namijenjene da učine vožnju sigurnijom i manje stresnom. Nijedna od ovih značajki ne čini vozilo Model X potpuno autonomno ili vas ne može zamijeniti kao vozača. Značajke Autopilota standardne su za sva nova vozila društva Tesla.

**BILJEŠKA:** Ovisno o tržišnoj regiji, konfiguraciji vozila, kupljenim opcijama i verziji softvera vaše vozilo možda nije opremljeno sljedećim značajkama ili značajka možda neće raditi kako je opisano.

Značajke autopilota uključuju tempomat koji se prilagođava prometu i automatsko upravljanje.

- **Tempomat koji se prilagođava prometu:** Održavanje vaše brzine i prilagodljiva udaljenost praćenja od vozila ispred vas, ako postoji (pogledajte [Tempomat koji se prilagođava prometu na stranici 127](#)).
- **Automatsko upravljanje:** Održava brzinu i udaljenost od glavnog vozila dok također pametno održava vozilo Model X u svom traku (pogledajte [Automatsko upravljanje na stranici 133](#)).

**UPOZORENJE:** Autopilot je značajka koja uvjetuje upotrebu ruku. Cijelo vrijeme držite ruke na kolu upravljača i pripazite na cestovne uvjete i okolni promet te ostale korisnike ceste (poput pješaka i biciklista). Uvijek budite spremni reagirati. Nepoštivanjem ovih uputa možete uzrokovati oštećenja, ozbiljne ozljede ili smrt.

Poboljšani autopilot uključuje dodatne značajke. Značajke poboljšanog autopilota osmišljene kako bi daljnje smanjile rad vozača i olakšale uobičajene radnje, poput promjene voznog traka ili parkiranje.

- **Automatska promjena voznog traka:** Pomiče vozilo Model X u susjedni trak kad uključite pokazivač smjer i automatsko upravljanje je aktivno (pogledajte [Automatska promjena trake na stranici 135](#)).
- **Navigacija autopilotom:** Aktivno usmjerava vozilo Model X s ulaznih i izlaznih rampi na autocesti uključujući promjene voznog traka, navigaciju raskrižjima, automatsko uključivanje pokazivača smjera i skretanje na ispravni izlaz (pogledajte [Navigacija autopilotom na stranici 138](#)).
- **Automatsko parkiranje:** Parkira vozilo Model X paralelno ili okomito (pogledajte [Automatsko parkiranje na stranici 147](#)).
- **Stvarno pametno pozivanje vozila** Pomiče vozilo Model X izvan parkirnog mjesta i kroz složenija okruženja, manverira oko prepreka i ostalih vozila kako bi došlo do vas ili išli na unaprijed određeni cilj (pogledajte [Samostalno parkiranje bez vozača na stranici 149](#)).

**UPOZORENJE:** Poboljšani autopilot značajka je koja uvjetuje upotrebu ruku. Cijelo vrijeme držite ruke na kolu upravljača i pripazite na cestovne uvjete i okolni promet te ostale korisnike ceste (poput pješaka i biciklista). Uvijek budite spremni reagirati. Nepoštivanjem ovih uputa možete uzrokovati oštećenja, ozbiljne ozljede ili smrt.

Mogućnost potpuno samostalne vožnje uključuje:

- **Automatsko zaustavljanje na semaforu i pri znaku obaveznog zaustavljanja:** Održava brzinu, održava udaljenost praćenja i održava vozilo Model X u svojem voznom traku te također usporava i zaustavlja se na semaforu i znakovima obaveznog zaustavljanja (pogledajte [Automatsko zaustavljanje na semaforu i pri znaku obaveznog zaustavljanja na stranici 140](#)).



**UPOZORENJE:** Značajka potpuno samostalna vožnja značajka je koja uvjetuje upotrebu ruku. Cijelo vrijeme držite ruke na kolu upravljača i pripazite na cestovne uvjete i okolni promet te ostale korisnike ceste (poput pješaka i biciklista). Stalno pratite cestu ispred sebe i uvijek budite spremni u trenutku poduzeti odgovarajuću radnju. Nepoštivanjem ovih uputa možete uzrokovati oštećenja, ozbiljne ozljede ili smrt.

## Način rada

Autopilot upotrebljava kamere na vozilu Model X, a koje nadziru okolno područje i prepoznaju ostala vozila, pješake, oznake na cesti i prepreke poput barijera i rubnjaka. Kamere su postavljene na prednjoj, stražnjoj, lijevoj i desnoj strani vozila Model X (pogledajte [Kamere na stranici 19](#)).

Model X također je možda opremljeno kamerom u kabini, postavljenoj na retrovizoru koja nadzire vozačevu pozornost. Vaša je odgovornost da držite ruke na kolu upravljača, pratite cestu i da budete spremni preuzeti kontrolu u bilo kojem trenutku.

Kad je autopilot uključen, Model X prikazuje niz eksalirajućih upozorenja koja vas podsjećaju da držite ruke na kolu upravljača i pazite na cestu. Ako nema reakcije, autopilot se isključuje i nije dostupan tijekom preostale vožnje.



**UPOZORENJE:** Autopilot je osmišljen za udobnost i praktičnost vožnje, a nije sustav upozorenja za sudar ni izbjegavanje njega. Vaša je odgovornost uvijek zadržati budnost, voziti sigurno i u svakom trenutku imati kontrolu nad vozilom. Nikad se nemojte pouzdati u autopilot da uspori vozilo Model X. Uvijek gledajte cestu ispred sebe i budite spremni poduzeti korektivne radnje. U protivnom bi moglo doći do nesreće s teškim ozljedama ili smrću.

Vaša je odgovornost upoznati se s ograničenjima autopilota i da cijelo vrijeme budete spremni preuzeti kontrolu.





## Uvjeti autopilota

Osigurajte da su sve kamere čiste i da nemaju smetnje prije svake vožnje i prije upotrebe značajki autopilota (pogledajte [Čišćenje kamere na stranici 217](#)). Zaprljane kamere i senzor (ako je vozilo time opremljeno) te uvjeti u okolini kao što su kiša i izbljedjele oznake prometne trake mogu utjecati na performanse autopilota. Ako je kamera opsturirana ili zamućena, Model X prikazuje poruku na zaslon instrumentne ploče i značajke autopilota možda neće biti dostupne.

Prije nego što upotrijebite autopilot i nakon posjeta servisu, morate voziti kratke udaljenosti kako biste kalibrirali kamere. Dodatne informacije potražite pod [Vožnja za kalibraciju kamera na stranici 19](#).

Uz to ove značajke možda neće raditi kako je osmišljeno:

- Cesta ima oštre zavoje ili značajke promjene visine.
- Cestovni znakovi i signali nisu jasni, dvosmisleni ili loše održavani.
- Vidljivost je loša (zbog jake kiše, snijega tuče itd. ili zbog slabo osvijetljenih cesta noću).
- Vozite kroz tunel ili pokraj razdjeljivača ceste koji ometa vidljivost kamera
- Kada jaka rasvjeta (primjerice farovi nadolazećih automobila ili izravna sunčeva svjetlost) ometa vidik kamera.

Gornji popis ne predstavlja potpuni popis situacija koje mogu ometati pravilni rad značajki autopilota.

**BILJEŠKA:** Ovisno o tržišnoj regiji, konfiguraciji vozila, kupljenim opcijama i verziji softvera vaše vozilo možda nije opremljeno sljedećim značajkama ili značajka možda neće raditi kako je opisano.

Značajka Autopilota	Dostupno kad
Tempomat koji se prilagođava prometu	<ul style="list-style-type: none"> <li>• Vozite između 30 km/h i 140 km/h</li> </ul> <p><b>BILJEŠKA:</b> Možete uključiti tempomat koji se prilagođava prometu pri nižim brzinama ako se prepozna vozilo ispred na barem 1,5 metara ispred Model X.</p>
Automatsko upravljanje	<ul style="list-style-type: none"> <li>• Vozite između 30 km/h i 140 km/h</li> </ul> <p><b>BILJEŠKA:</b> Možete uključiti automatsko upravljanje pri nižim brzinama ako se prepozna vozilo ispred na barem 1,5 metara od vozila Model X.</p> <p><b>BILJEŠKA:</b> U stambenim ulicama, cesti bez jasne razdiobe traka ili cesti koja nema kontrolirani pristup, maksimalna dopuštena brzina vožnje ograničena je i instrumentna ploča prikazuje poruku. Ograničena brzina je ograničena brzina vožnje na cesti plus 10 km/h.</p> <ul style="list-style-type: none"> <li>• Svjetla su postavljena na <b>Uključeno</b> ili <b>Automatski</b>. Iako je autopilot dostupan tijekom dana i pri uvjetima nedovoljnog osvijetljenja (sumrak ili mrak), automatsko upravljanje se prekida ili je nedostupno dok se svjetla postave na <b>Isključeno</b>. Kada je automatsko upravljanje uključeno, <b>Automatsko uključivanje/isključivanje dugih svjetala</b> automatski se uključuje (pogledajte <a href="#">Prednja duga svjetla na stranici 86</a>) i brisači su postavljeni na <b>Automatski</b>.</li> </ul>
Navigacija autopilotom	<ul style="list-style-type: none"> <li>• Vozite između 30 km/h i 140 km/h</li> </ul> <p><b>BILJEŠKA:</b> Možete uključiti navigaciju autopilotom pri nižim brzinama ako se prepozna vozilo ispred na barem 1,5 metara ispred Model X.</p> <ul style="list-style-type: none"> <li>• Na autocesti ste s ograničenim pristupom. Kad napustite autocestu s ograničenim pristupom, navigacija autopilotom prebacuje se na automatsko upravljanje.</li> </ul>



# Značajke Autopilota

Ova tema opisuje kako omogućiti i upotrijebiti sljedeće značajke pomoći vozaču.

**BILJEŠKA:** Ovisno o tržišnoj regiji, konfiguraciji vozila, kupljenim opcijama i verziji softvera vaše vozilo možda nije opremljeno sljedećim značajkama ili značajka možda neće raditi kako je opisano.

- **Tempomat koji se prilagođava prometu:** Poput tradicionalnog tempomata, tempomat koji se prilagođava prometu održava postavljenu brzinu vožnje. Međutim, tempomat koji se prilagođava prometu također usporava ili ubrzava vozilo Model X prema potrebi kako bi održavao udaljenost praćenja od vozila ispred vas. Dok je tempomat koji se prilagođava prometu uključen, i dalje ste odgovorni za upravljanje vozila Model X (pogledajte [Tempomat koji se prilagođava prometu na stranici 120](#)).
- **Automatsko upravljanje:** Poput tempomata koji se prilagođava prometu, automatsko upravljanje održava postavljenu brzinu (ako ne postoji vozilo ispred vas) ili postavljenu udaljenost praćenja (ako postoji vozilo ispred vas). Uz to automatsko upravljanje otkriva oznake ceste, rubove ceste i prisutnost vozila i objekata kako bi inteligentno održavalo vozilo Model X u svojem voznom traku (pogledajte [Automatsko upravljanje na stranici 121](#)).

**BILJEŠKA:** Automatsko upravljanje je značajka u fazi BETA.

- **Automatska promjena voznog traka:** Kad uključite pokazivač smjera dok je automatsko upravljanje aktivno, automatska promjena voznog traka pomiče vozilo Model X u susjednu traku u smjeru koji označava pokazivač smjera (pogledajte [Automatska promjena trake na stranici 121](#)).
- **Navigacija autopilotom:** Navigacija autopilotom nadograđuje se na značajke poput tempomata koji se prilagođava prometu i automatskog upravljanja. Dok je automatsko upravljanje aktivno, navigacija autopilotom omogućava vozilu Model X da automatski promijeni vozne trake kako bi prošao pokraj drugih vozila i slijedilo rutu navigacije (pogledajte [Navigacija autopilotom na stranici 122](#)).

**BILJEŠKA:** Navigacija autopilotom značajka je u fazi BETA.

Ove značajke upotrebljavaju informacije s kamera na vozilu Model X kako bi odredili oznake traka, rubove ceste i ostala vozila i korisnike ceste oko vozila Model X.

 **POZOR:** Osigurajte da su sve kamere čiste i da nemaju smetnje prije svake vožnje i prije upotrebe značajki autopilota (pogledajte [Čišćenje kamere na stranici 217](#)). Zaprljane kamere i senzor (ako je vozilo time opremljeno) te uvjeti u okolini kao što su kiša i izbljedjele oznake prometne trake mogu utjecati na performanse autopilota. Ako je kamera opsturirana ili zamućena, Model X prikazuje poruku na zaslon instrumentne ploče i značajke autopilota možda neće biti dostupne.

 **POZOR:** Vaša je odgovornost upoznati se s ograničenjima autopilota i situacijama u kojima je potrebna intervencija vozača. Dodatne informacije potražite pod [Ograničenja i upozorenja na stranici 153](#).

## Postavke Autopilota

Prije nego što upotrijebite značajke autopilota, prilagodite način rada dodiranjem na **Kontrole > Autopilot**.

- **Postavljena brzina:** Odaberite hoće li se autopilot aktivirati pri trenutno otkrivenom ograničenju brzine ili vašoj trenutnoj brzini vožnje. Dodirnite **Kontrole > Autopilot > Postavljena brzina** i odaberite **Ograničenje brzine** ili **Trenutna brzina**.
- **Odstupanje:** Ako odaberete **Ograničenje brzine**, možete odrediti odstupanje dodiranjem na **Postavi odstupanje brzine**. Možete odabrati **Fiksno** (brzina vožnje prilagođava se određenom količinom na svim cestama) ili **Postotak** (brzina vožnje prilagođava se kao postotak prepoznatog ograničenja brzine na cesti).
- **Zvučno upoz. za zeleno svjetlo na semaforu:** Ako je uključeno, oglasit će se zvuk kad čekate na crvenom svjetlu na semaforu i svjetlo postane zeleno. Ako aktivno ne upotrebljavate tempomat usklađen s prometom, a nalazite se ispred crvenog svjetla na semaforu i vozilo se nalazi ispred vas, zvučni signal se oglašava čim se vozilo ispred počne kretati.

## Tempomat koji se prilagođava prometu

Uvijek je omogućen tempomat koji se prilagođava prometu.

Upotreba tempomata koji se prilagođava prometu:

1. Kako biste promijenili postavljenu brzinu, pomaknite desni kotačić za pomicanje prema gore za povećavanje ili prema dolje za smanjenje. Možete u bilo kojem trenutku primijeniti papučicu gasa kako biste privremeno premostili zadanu brzinu vožnje. Dodatne informacije potražite pod [Kad upotrebljavate autopilot na stranici 124](#).
2. Za otkazivanje tempomata koji se prilagođava prometu ili pritisnite papučicu kočnice. Dodatne informacije potražite pod [Otkazivanje autopilota na stranici 123](#).

40  
MAX

Kad je tempomat koji se prilagođava prometu dostupan, ali nije uključen, zaslon instrumentne ploče prikazuje brzinu vožnje sivom bojom. Prikazan broj predstavlja brzinu koja će se postaviti kad uključite tempomat koji se prilagođava prometu.

**BILJEŠKA:** Na cestama na kojima se iz podataka karte utvrdi postojanje uvjetnog ograničenja brzine (primjerice prema dobu dana ili vremenskim uvjetima), ispod prvog ograničenja prikazuje se drugo ograničenje brzine. Vozačeva je odgovornost utvrditi je li uvjetno ograničenje brzine trenutno na snazi i prema tome prilagoditi brzinu vožnje s tempomatom.



# 40 MAX

Ako tempomat koji se prilagođava prometu aktivno navodi vozilo zadanom brzinom, brzina je označena plavim tekstom.

**⚠ UPOZORENJE:** Tempomat koji se prilagođava prometu značajka je koja povećava udobnost i praktičnost vožnje, ali nije sustav za upozoravanje ni izbjegavanje sudara. Vaša je odgovornost uvijek zadržati budnost, voziti sigurno i u svakom trenutku imati kontrolu nad vozilom. Nemojte se pouzdati da će tempomat koji se prilagođava prometu primjereno usporiti Model X. Uvijek gledajte cestu ispred sebe i budite spremni poduzeti korektivne radnje. U protivnom bi moglo doći do nesreće s teškim ozljedama ili smrću. Dodatne informacije potražite pod [Ograničenja i upozorenja na stranici 153](#).

## Automatsko upravljanje

**BILJEŠKA:** Ovisno o tržišnoj regiji, konfiguraciji vozila, kupljenim opcijama i verziji softvera vaše vozilo možda nije opremljeno Automatskim upravljanjem ili značajka možda neće raditi kako je opisano.

Omogućavanje automatskog upravljanja:

1. Dodirnite **Kontrole > Autopilot > Značajke autopilota > Automatsko upravljanje (beta)**.
2. Nakon što pažljivo pročitate i razumijete skočni prozor, dodirnite **Da**.

Za upotrebu automatskog upravljanja:

1. .
2. Kako biste promijenili postavljenu brzinu, pomaknite desni kotačić za pomicanje prema gore za povećavanje ili prema dolje za smanjenje. Dodatne informacije potražite pod [Kad upotrebljavate autopilot na stranici 124](#).
3. Za otkazivanje automatskog upravljanja ili pritisnite papučicu kočnice. Dodatne informacije potražite pod [Otkazivanje autopilota na stranici 123](#).

Kad uključujete značajku automatskog upravljanja Model X potvrđuje uključivanje zvučnim signalnom i kratko prikazuje poruku na zaslon instrumentne ploče koja vas podsjeća da obratite pažnju na cestu i držite ruke na kolo upravljača.

Ako je automatsko upravljanje dostupno (no aktivno ne upravlja vozilom Model X), na gornjem kutu dodirnog zaslona prikazuje se siva ikona automatskog upravljanja. U situacijama u kojim je Automatsko upravljanje privremeno nedostupno, ikona Automatskog upravljanja nestaje. (Na primjer, ako brzina vožnje nije unutar potrebne brzine za rad automatskog upravljanja.)

Kako bi se naznačilo da je automatsko upravljanje aktivno, zaslon instrumentne ploče prikazuje ikonu automatskog upravljanja plavom bojom.

Kada automatsko upravljanje može otkriti oznake na cesti, prikazuje rubove prometne trake u plavoj boji na zaslon instrumentne ploče.

Kad je automatsko upravljanje aktivno, također je aktivan tempomat koji se prilagođava prometu.

Kada uz uključeno automatsko upravljanje nije moguće utvrditi ograničenje brzine, automatsko upravljanje smanjuje brzinu vožnje i zadanu brzinu ograničava na 70 km/h. Iako možete ručno ubrzati kako biste premašili ograničenu brzinu, vozilo Model X neće zakočiti zbog prepoznatih prepreka sve dok primjenjujete papučicu gasa. Kada otpustite papučicu gasa, automatsko upravljanje usporava na ograničenu brzinu. Kad napustite cestu ili isključite automatsko upravljanje s pomoću kolo upravljača, po želji možete ponovno postaviti brzinu vožnje.

**⚠ UPOZORENJE:** Ako je omogućeno automatsko upravljanje, upravljanje vozilom je ograničeno. Model X stoga možda neće moći savladavati uske zavoje. U svakom trenu morate biti spremni na preuzimanje kontrole nad vozilom.

**⚠ UPOZORENJE:** Automatsko upravljanje je značajka pomoći koja uvjetuje upotrebu ruku. Cijelo vrijeme držite ruke na kolo upravljača pripazite na cestovne uvjete i okolni promet te se uvijek pripremite da reagirate. Nepoštivanjem ovih uputa možete uzrokovati oštećenja, ozbiljne ozljede ili smrt. Vaša je odgovornost upoznati se s ograničenjima automatskog upravljanja i situacijama u kojima neće raditi kako je predviđeno. Dodatne informacije potražite pod [Ograničenja i upozorenja na stranici 153](#).

## Automatska promjena trake

**BILJEŠKA:** Ovisno o prodajnoj regiji, konfiguraciji vozila, kupljenim paketima opreme i verziji softvera, vaše vozilo možda nema značajku automatske promjene trake ili značajka možda neće raditi na točno opisan način.

Ako uključite pokazivač smjera dok je automatsko upravljanje aktivno, vozilo Model X pomiče se u susjedni trak u smjeru koji navodi pokazivač smjera pod uvjetom da su zadovoljeni sljedeći uvjeti:

- Uključen je pokazivač smjera.
- Oznake trake prikazuju kako je promjena trake dopuštena.
- Automatska promjena trake pronašla je ruke na kolo upravljača.
- Na polovici promjene trake Model X mora pronaći vanjsku oznaku željene trake. Ako tu oznaku trake nije moguće pronaći, promjena trake prekida se i Model X se vraća u početnu prometnu traku.
- Ništa ne ometa pregled kamera.



# Značajke Autopilota

- Model X ne otkriva vozilo u mrtvom kutu ili vozilo ili prepreku do sredine ciljane trake. Ako se prepozna vozilo ili druga prepreka u ciljanoj traci, prikazuje se crvenom bojom na vizualizaciji na zaslon instrumentne ploče i Model X ne izvršava promjenu voznog traka sve dok nije sigurno.



Na ploči zaslon instrumentne ploče se pojavljuje indikator koji ukazuje na to je li automatska promjena trake dostupna u određenom smjeru (lijevo, desno ili oboje). Pojavljuje se samo dok je aktivirano automatsko upravljanje.



Označava da automatska promjena trake nije dostupna niti u jednom smjeru. Pojavljuje se samo dok je aktivirano automatsko upravljanje.

**BILJEŠKA:** Automatska promjena traka prekida se ako promjenu traka nije moguće dovršiti za pet sekundi.

**⚠ UPOZORENJE:** Iako je autopilot osmišljen da prepozna vozila i prepreke u susjednim trakama, vaša je odgovornost da uvijek izvršite vizualne provjere kako biste se pobrinuli da je sigurno i prikladno premjestiti se u željenu traku. Ako autopilot ne može promijeniti trak zbog neprikladnih podataka, zaslon instrumentne ploče prikazuje niz upozorenja. Stoga pri upotrebi automatske promjene trake obavezno pratite zaslon instrumentne ploče i budite spremni za ručno upravljanje Model X.

Minimalna brzina pri kojoj autopilot mijenja vozni trak može se razlikovati ovisno o regiji, brzini u susjednoj traci i drugim čimbenicima. Uvijek budite spremni ručno upravljati i prema potrebi promijeniti traku. Kad je automatska promjena voznog traka u tijeku, uključuje se ubrzanje za obilaženje dopuštajući vozilu Model X da ubrza kako bi se približilo vozilu ispred (pogledajte [Ubrzanje za pretjecanje na stranici 125](#)).

Kad uključite pokazivač smjera, autopilot pomiče vozilo Model X jedan po jedan trak. Za pomak u sljedeću traku nužno je nakon dovršetka prve promjene trake po drugi put uključiti pokazivač smjera.

Kako Model X mijenja vozni trak, važno je nadzirati njegovu izvedbu promatranjem puta vožnje ispred vas i okolnog područja. Budite spremni za preuzimanje upravljanja u bilo kojem trenutku. Tijekom prijelaza u susjedni trak, na zaslon instrumentne ploče prikazuje se mjesto u traku na koje se Model X prebacuje.

## Navigacija autopilotom

**BILJEŠKA:** Ovisno o prodajnoj regiji, konfiguraciji vozila, kupljenim paketima opreme i verziji softvera, vaše vozilo možda nema značajku navigacije autopilotom ili značajka možda neće raditi na točno opisan način.

Za omogućavanje navigacije u okviru autopilota dodirnite **Kontrole > Autopilot > Navigacija autopilotom (beta)**. Potom za prilagodbu načina rada navigacije u okviru autopilota dodirnite **Prilagodba navigacije autopilotom**:

- **Omogući na početku svakog putovanja:** Odabir automatskog omogućavanja navigacije autopilotom za svaku navigacijsku rutu. Ako je opcija omogućena, gumb za Navigaciju autopilotom omogućen je na opisu smjera s popisom skretanja na početku svakog putovanja.
- **Promjena voznog traka ovisno o brzini vožnje:** Navigacija autopilotom dizajnirana je za promjenu trake prema ruti i brzini. Promjene trake prema brzini nisu obavezne. Ovom postavkom možete onemogućiti promjene trake prema brzini ili odrediti koliko asertivno želite da navigacija autopilotom mijenja vozni trak kako bi postigla zadanu brzinu tempomata (**Umjereno**, **Prosječno** ili **Mad Max**).

Ako je značajka **Omogući na početku svakog putovanja** uključena, navigacija autopilotom automatski se uključuje kad:

- Aktivirano je automatsko upravljanje.
- Vozite se prema odredištu.
- Na autocesti ste s ograničenim pristupom.

Uvijek kada je uključena ruta navigacije koja obuhvaća najmanje jednu autocestu s ograničenim pristupom, nakon omogućavanja na popisu smjera skretanja na karti prikazuje se gumb Navigacija autopilotom.

Ako je značajka **Omogući na početku svakog putovanja** isključena, dodirnite gumb **Navigacija autopilotom** iznad popisa skretanja kako biste je omogućili. Kad se odabere navigacija autopilotom, uključit će se kad god uključite automatsko upravljanje.

Ikona navigacija autopilotom prikazuje popis detaljnih smjernica kad vozite prema odredištu i navigacija autopilotom je dostupna, ali nije aktivna.

Ako je navigacija autopilotom aktivna, ikona je plava. Ako je značajka **Omogući na početku svakog putovanja** uključena, ikona navigacija autopilotom je odabrana kad pokrenete navigaciju. Dodirnite ikonu za otkazivanje navigacije autopilotom i vratite se na automatsko upravljanje.

Kad je navigacija autopilotom aktivna, gumb navigacije autopilotom je plav i zaslon instrumentne ploče prikazuje vozni trak kao jednu plavu liniju ispred Model X:

Detaljne smjernice prikazuju ikonu automatskog upravljanja pokraj manevara (poput izlaznih rampi) kojima upravlja navigacija autopilotom.



Kad se navigacija autopilotom Model X uključi, mijenja se vozni trak na temelju brzine i rute nakon potvrde vozača.

- **Promjena voznog traka ovisno o brzini vožnje:** Navigacija autopilotom mijenja vozni trak kako bi smanjila brzinu vožnje za odredište. Na primjer, ako je vozilo Model X iza vozila koje vozi manje od postavljene brzine vožnje, navigacija autopilotom pomaknut će ga u trak za pretjecanje kako bi ga vozilo prošlo. Promjene trake prema brzini nisu obavezne.
- **Promjena voznog traka ovisno o ruti:** Navigacija autopilotom mijenja vozni trak kako bi vas dovela do odredišta. Na primjer, navigacija autopilotom pomaknut će vas u izlazni trak dok se vozilo Model X približava izlaznoj rampi određenoj navigacijskom rutom.

Kad zaslon instrumentne ploče prikazuje poruku koja vas traži da potvrdite promjenu voznog traka, uključite odgovarajući pokazivač smjera. Ako za tri sekunde ne potvrdite promjenu traka, oglašava se zvonca kao podsjetnik da Navigacija autopilotom zahtijeva potvrdu promjene traka. Automatska promjena traka prekida se ako promjenu traka nije moguće dovršiti za pet sekundi.

Ako zanemarite promjenu trake utemeljenu na ruti (na primjer, vozite lijevom trakom dok prilazite izlaznoj rampi na desnoj strani autoceste), navigacija autopilotom ne može vas usmjeriti na izlaznu traku, zbog čega mijenja rutu do odredišta.



**POZOR:** Navigacija autopilotom možda neće uvijek pokušati izaći na izlaznoj rampi ili primijeniti traku, čak i kada je izlaz zadan navigacijskom rutom. Uvijek budite na oprezu i spremni na ručno usmjeravanje na izlaznu rampu ili promjenu trake kao pripremu za ili za izlaz na izlaznu rampu ili petlju.

Navigacija autopilotom uključuje se i isključuje ovisno o vrsti ceste po kojoj vozite. Kada je Navigacija autopilotom uključena te prilazite izlaznoj rampi ili petlji na autocesti duž rute navigacije, uključuje se odgovarajući pokazivač smjera i automatsko upravljanje usmjerava Model X na izlaznu rampu ili petlju.

Kad napustite autocestu s ograničenim pristupom, navigacija autopilotom vraća se na automatsko upravljanje, zvuk se oglašava i zaslon instrumentne ploče prikazuje vozni trak plavom bojom (umjesto jednom plavom linijom ispred prednjeg dijela vozila Model X). Kad se Navigacija autopilotom isključi, automatsko upravljanje ostaje uključeno. Uvijek budite spremni prikladno reagirati.

**BILJEŠKA:** Navigacija autopilotom značajka koja uvjetuje upotrebu ruku. Cijelo vrijeme držite ruke na kolu upravljača pripazite na cestovne uvjete i okolni promet te se uvijek pripremite da reagirate. Nepoštivanjem ovih uputa možete uzrokovati oštećenja, ozbiljne ozljede ili smrt. Vaša je odgovornost upoznati se s ograničenjima navigacije autopilotom i situacijama u kojima neće raditi kako je predviđeno. Dodatne informacije potražite pod [Ograničenja i upozorenja na stranici 153](#).

## Otkazivanje autopilota

Tempomat koji se prilagođava prometu otkazuje se kad:

- Ako pritisnete papučicu kočnice.
- Premašili ste 140 km/h.
- Prebacili ste u položaj Reverse, Park ili Neutral.
- Otvorite vrata.
- Dode do automatskog kočenja u nuždi (pogledajte [Pomoć pri izbjegavanju sudara na stranici 160](#)).
- Sigurnosni pojas vozača je otpušten i/ili vozač ustaje sa svojeg sjedala.

Kad se otkáže tempomat koji se prilagođava prometu, ikona brzine vožnje na zaslon instrumentne ploče postaje siva kako bi naznačila da tempomat koji se prilagođava prometu nije više aktivan.

Automatsko upravljanje se otkazuje kad se poduzme bilo koja od gore navedenih radnji. Uz to automatsko upravljanje otkazuje se kad:

- Premašili ste 140 km/h.
- Primijenite silu za zakretanje kolo upravljača (čak i malu količinu).
- Ne odgovarate na opetovane podsjetnike da držite ruke na kolu upravljača i naknadne poruke na zaslon instrumentne ploče (pogledajte [Pozornost vozača na stranici 126](#)).

Kad se automatsko upravljanje otkáže, oglašava se zvuk i ikona automatskog upravljanja postaje siva kako bi naznačila da automatsko upravljanje više nije aktivno ili nestaje kako bi naznačila da trenutno nije dostupna.

Navigacija autopilotom otkazuje se kad se automatsko upravljanje otkáže kako je opisano gore. Uz to, navigacija autopilotom otkazuje se kad:

- Dodirnite gumb navigacija autopilotom na detaljnom popisu smjera na karti. U tom slučaju automatsko upravljanje je i dalje aktivno.
- Napuštate autocestu s ograničenim pristupom. Kad se to dogodi, automatsko upravljanje je i dalje aktivno.

Kad se navigacija autopilotom otkáže, ali je automatsko upravljanje još uvijek aktivno, oglašava se zvuk i vizualizacija ne prikazuje jednu plavu liniju u voznom traku, već dvije plave linije na svakog strani traka.

Kada se tempomat koji se prilagođava prometu ili automatsko upravljanje isključi, Model X ne nastavlja slobodno kretanje. Umjesto toga regenerativno kočenje usporava Model X jednako kao kada maknete stopalo s papučice gasa tijekom vožnje bez tempomata koji se prilagođava prometu (Regenerativno kočenje pogledajte [Regenerativno kočenje na stranici 91](#)).



## Kad upotrebljavate autopilot

Kad je tempomat koji se prilagođava prometu aktivan i autopilot se održava pri postavljenoj brzini, brzina je označena plavim tekstom na zaslone instrumentne ploče.

Kad je automatsko upravljanje aktivno, ikona kolo upravljača postaje plava i oznake na cesti označene su plavom bojom na vizualizaciji.

Za prikaz više detalja o cesti i okolini poput cestovnih oznaka, semafora i predmeta (poput kanti za smeće i stupova), dodirnite **Kontrole > Autopilot > Pregled s vizualizacijom za potpuno samostalnu vožnju**.

Ako Automatsko upravljanje ne može pronaći oznake prometne trake, prometna traka utvrđuje se s pomoću vozila koje pratite. Automatsko upravljanje u većini slučajeva pokušava postaviti Model X u središte prometne trake. Međutim, postojat će situacije u kojima Automatsko upravljanje može slijediti vozilo drukčijim putem koji je odmaknut od sredine voznog traka (na primjer, otkrivanje zaštitne ograde).

### Održavanje zadane brzine

Kad je autopilot aktivan, vozilo Model X održava postavljenu brzinu vožnje kad se ne prepozna vozilo ispred njega. Kad vozite iza vozila, Model X ubrzava i usporava po potrebi kako bi održavalo odabranu sljedeću udaljenost (pogledajte [Prilagodba sljedeće udaljenosti na stranici 124](#)) do postavljene brzine.

Možete ručno ubrzati u bilo kojem trenutku pritiskom na papučicu gasa, ali kad otpustite papučicu vozilo Model X nastavlja voziti prema postavljenoj brzini.

Model X također prilagođava brzinu vožnje ulaskom i izlaskom iz zavoja.

Kad vozilo Model X aktivno usporava kako bi održavalo odabranu udaljenost u odnosu na vozilo ispred, uključe se parkirna svjetla. Možda ćete primijetiti lagano pomicanje papučice kočnice. Međutim, kad vozilo Model X ubrzava, papučica gasa se ne pomiče.

### Promjena zadane brzine

Desni kotačić pomičite prema gore za povećanje, odnosno prema dolje za smanjenje zadane brzine.

Može potrajati nekoliko sekundu da vozilo Model X dosegne novu brzinu vožnje.

### Prilagodba udaljenosti praćenja

Najbliža udaljenost praćenja je 2.

Svaka postavka odgovara vremenski utvrđenoj udaljenosti koja predstavlja vrijeme za koje bi Model X sa svoje trenutačne lokacije došao na lokaciju stražnjeg odbojnika vozila ispred sebe. Autopilot zadržava postavku dok je ponovno ne promijenite.

## Zaustavljanje i usporavanje

Ako se krećete značajno većom brzinom od vozila u susjednoj traci, Model X će automatski smanjiti brzinu vožnje. To je posebno korisno u situacijama gustog prometa ili kada vozila često mijenjaju prometne trake. Kada Model X otkrije da druga vozila se kreću znatno manjom brzinom, na zaslon instrumentne ploče susjedne se trake označavaju strelicama, a otkrivena vozila sivom bojom i Model X usporava sukladno ograničenju brzine. Ako želite tu značajku privremeno premostiti, pritisnite papučicu gasa.

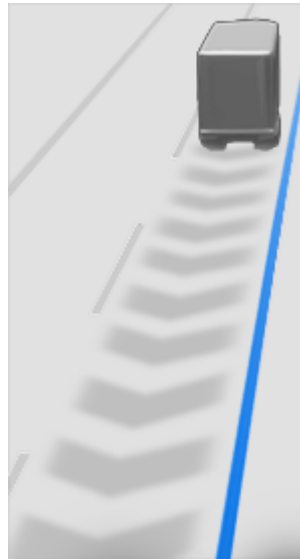

Dok slijedi vozilo ispred vas, autopilot ostaje aktivan pri malim brzinama, čak i kada se Model X potpuno zaustavi. Na primjer, autopilot je i dalje aktivan čak ako se vozilo Model X u potpunosti zaustavi ili gotovo se zaustavi u napućenom, kreni i stani, prometu na autocesti. Kad se promet počne brže kretati, autopilot ponovno ubrzava na postavljenu brzinu.

Ponekad kad se vozilo Model X potpuno zaustavi, autopilot prelazi u stanje ZADRŽAVANJE. Ako se dogodi, kratko pritisnite papučicu gasa kako biste nastavili vožnju.



Kad je status ZADRŽAVANJE aktivan, zaslon instrumentne ploče ikonu ZADRŽAVANJE i poruku koja navodi da trebate nastaviti upravljanje vožnjom.

Model X prelazi u stanje ZADRŽAVANJE dok je autopilot aktivan u sljedećim situacijama:

- Model X stoji dulje od 5 minuta.
- Model X otkrije pješaka (stanje ZADRŽAVANJE može se isključiti kada pješak više nije na vidiku).
- Model X iznenada izgubi vozilo ispred vas iz vidokruga.
- Otkrivena je prepreka ispred Model X.



## Vožnja uz tempomat na izlazima ili blizu njih

Kada brzinom koja se održava vozite u blizini izlaza s autoceste ograničenog pristupa i uključite pokazivač smjera prema izlaznoj rampi, autopilot pretpostavlja da silazite s prometnice i započinje usporavati vozilo Model X. Ako vozilom ne skrenete na izlaznu rampu, autopilot nastavlja održavati zadanu brzinu.

U regijama u kojima se vozi desnom stranom to vrijedi samo kada aktivirate desni pokazivač smjera dok vozite u krajnje desnoj traci unutar 50 metara od izlaza. Isto tako, u regijama u kojima se vozi lijevom stranom to vrijedi samo kada aktivirate lijevi pokazivač smjera dok vozite u krajnje lijevoj traci unutar 50 metara od izlaza.

**BILJEŠKA:** Ako je navigacija autopilotom uključena, vozilo Model X izvršit će promjenu voznog traka na temelju rute kako bi izašlo iz traka i prešlo na izlaznu rampu po potrebi kako bi slijedilo navigacijsku rutu.

Kada je omogućen na petljama ili izlaznim rampama autocesta u nekim regijama, tempomat koji se prilagođava prometu može umanjiti postavljenu brzinu u koracima od 5 km/h – sve do 40 km/h – radi usklađivanja s dojavljenim brzinama drugih vozila društva Tesla koja su prošla tu specifičnu lokaciju. Kako biste to premostili i nastavili voziti pri postavljenoj brzini, pritisnite papučicu gasa. Nova se zadana brzina održava tijekom prolaska petlje ili izlazne rampe (osim ako ne premostite funkciju ili ne isključite autopilot). Nakon petlje ili izlazne rampe zadana se brzina može vratiti na prijašnju ili se promijeniti po potrebi u skladu s novom lokacijom. Ako ste, primjerice, prešli na neku drugu autocestu, zadana se brzina vožnje vraća na vrijednost koju je tempomat održavao prije ulaska u petlju.



**UPOZORENJE:** U nekim slučajevima (kada, primjerice, nema dovoljno podataka), tempomat koji se prilagođava prometu možda neće automatski smanjiti postavljenu brzinu na petlji ili izlaznoj rampi autoceste. Nemojte se pouzdati da će tempomat koji se prilagođava prometu utvrditi odgovarajuću brzinu vožnje. Tesla preporučuje da vozite brzinom prilagođenom uvjetima na cesti i naznačenim ograničenjima.

Ako se vozite prema izlaznoj rampi prema autocesti s ograničenim pristupom, značajka autopilota automatski prilagođava brzinu kretanja ograničenju brzine na autocesti i tome dodaje odstupanje koje ste odredili. Ako je značajka navigacija autopilotom uključena, isključuje se kako napuštate autocestu s ograničenim pristupom (pogledajte [Otkazivanje autopilota na stranici 123](#)). U tom slučaju automatsko upravljanje je i dalje aktivno.

## Ubrzanje za pretjecanje

Odmah uključite pokazivač smjera kako biste ubrzali vozilo Model X prema vozilu ispred njega. Ako ručicu pokazivača smjera nakratko zadržite, možete brzo ubrzati do zadane brzine bez potrebe za pritiskanjem papučice sve dok se:

- Tempomat koji se prilagođava prometu aktivan je i primjećuje vozilo ispred vas.

- U ciljnoj traci nisu otkrivene zapreke ni druga vozila.
- Model X kreće sporije od zadane brzine, ali brže od 72 km/h.

**BILJEŠKA:** Ako je automatsko upravljanje aktivno i u potpunosti ste uključili pokazivač smjera, vozilo Model X automatski će promijeniti vozni trak (pogledajte [Automatska promjena trake na stranici 121](#)).

Model X zaustavi ubrzanje kad dosegnete zadanu brzinu vožnje, ako promjena traka predugo traje ili vozilo Model X je preblizu vozilu ispred. Model X također zaustavlja ubrzanje ako isključite pokazivač smjera.

Kad vozite pri brzini od 80 km/h ili brže, vozilo Model X se mora nalaziti u traci za pretjecanje kako bi preteklo vozilo. Ako ste u traci koja nije namijenjena pretjecanju (desno od drugog vozila u prometu koji se odvija desnom stranom ili lijevo od drugog vozila u prometu koji se odvija lijevom stranom), tempomat koji se prilagođava prometu neće vam dopustiti pretjecanje drugih vozila. Umjesto toga usporit će Model X tako da se uskladi s brzinom drugog vozila kao da je ono u istoj traci. Ako pritisnete papučicu gasa kako biste prestigli vozilo, tempomat koji se prilagođava prometu dopušta vam nastavite pretjecanje vozila prilikom vožnje u traci koja nije namijenjena pretjecanju sve dok ne promijenite traku ili ne odustanete i nastavite zadanom brzinom (tada vas ponovno sprječava u pretjecanju u traci koja tome nije namijenjena). Vi ste odgovorni da se pridržavate svih lokalnih zakona o pretjecanju drugih sudionika u prometu i upotrebljavate trake koje su tome namijenjene.

## Upozorenje na crveno svjetlo semafora i znak obaveznog zaustavljanja

Kad se autopilot upotrebljava, Model X prikazuje upozorenje na zaslon instrumentne ploče i oglašava se zvuk ako se otkrije da ćete vjerojatno proći kroz crveno svjetlo na semaforu ili na znak obaveznog zaustavljanja. Ako se to dogodi, **ODMAH PODUZMITE KOREKTIVNE RADNJE!**

Vizualno i zvučno upozorenje prekida se nakon nekoliko sekundi ili po pritisku papučice kočnice što se god dogodi prije.

Upozorenje na crveno svjetlo semafora i znak obaveznog zaustavljanja daje samo upozorenja. Neće usporiti ili zaustaviti se Model X na crvenom svjetlu semafora, kod znakova obaveznog zaustavljanja, cestovnih oznaka i sl. Ako je vozilo opremljeno značajkom Prepoznavanje semafora i znakova obaveznog zaustavljanja, možete je omogućiti kako bi se Model X automatski zaustavio na semaforima i kod znakova obaveznog zaustavljanja (pogledajte [Automatsko zaustavljanje na semaforu i pri znaku obaveznog zaustavljanja na stranici 140](#)).

## Odmah preuzmite

U situacijama kad je autopilot onemogućen za upravljanje vozilo Model X, oglašava se zvuk upozorenja i zaslon instrumentne ploče prikazuje sljedeću poruku.



## Automatsko upravljanje se prekida

Kada vidite ovu poruku, **odmah preuzmite upravljanje.**

## Pozornost vozača

Automatsko upravljanje određuje kako je najbolje upravljati vozilom Model X. Kada je automatsko upravljanje uključeno, morate držati upravljač. Ako ne prepozna ruke na kolu upravljača tijekom određenog vremena, pojavljuje se plavo svijetlo koje treperi na vrhu odjeljka statusa vozila zaslon instrumentne ploče i prikazuje se sljedeća poruka:



### Malo zakrenite kolo upravljača

Po otkrivanju ruku poruka se prestaje prikazivati i automatsko upravljanje nastavlja s normalnim radom. Automatsko upravljanje otkriva ruke prepoznavanjem laganog otpora dok se kolo upravljača okreće ili od vas dok ručno okrećete kolo upravljača vrlo polako (uz dovoljnu snagu da preuzmete upravljanje). Značajka automatskog upravljanja smatra da su ruke na upravljaču ako vozač aktivira pokazivač smjera ili upotrijebi gumb ili kotačić na upravljaču.

Tijekom rada automatskog upravljanja morate obratiti pažnju na okruženje te biti spremni u bilo kojem trenutku preuzeti kontrolu. Ako automatsko upravljanje ne otkrije ruke na kolu upravljača, trepćuće svijetlo odjeljka o statusu vozila zaslon instrumentne ploče pojača svoju učestalost i oglasi se zvučni signal.

Ako uzastopno ignorirate zahtjeve automatskog upravljanja da primijenite blagu silu na kolo upravljača, automatsko upravljanje onemogućuje se za ostatak vožnje i prikazuje se poruka koja zahtijeva da vozite ručno.



### Nedostupan autopilot za trenutačnu vožnju. Prekrižen autopilot – zanemarena upozorenja za oprez.

Ostatak vožnje morate ručno upravljati. Automatsko upravljanje ponovno će biti dostupno u sljedećoj vožnji (nakon što zaustavite i postavite Model X u položaj Park).

Ako ne preuzmete ručno upravljanje, automatsko upravljanje oglašava se neprekidnim zvonjenjem, uključuje pokazivače smjera za upozorenje i potpuno zaustavlja vozilo.

## Suspenzija Autopilota

Upotreba značajki autopilota bit će obustavljena ako se prepozna neispravna upotreba.

Upotreba automatskog upravljanja suspendirana je na tjedan dana kad drugi vozač ili vozilo primi tri „prekriženih“ autopilota. Prekriženi znak predstavlja situaciju kada se sustav Autopilota isključi za ostatak putovanja nakon što vozač primi više zvučnih i vizualnih upozorenja zbog nepažnje.

Možete vidjeti koliko je prekriženih znakova preostalo prije nego što se prekine pristup autopilotu tako da dodirnete **Kontrole > Autopilot.**

Prekriženi znak se zaboravlja nakon 7 dana ako u tom razdoblju ne primite drugi prekriženi znak.

**BILJEŠKA:** Ako je pristup automatskom upravljanju obustavljen, i dalje možete upotrebljavati tempomat koji se prilagođava prometu i sve aktivne sigurnosne značajke su omogućene.

Postoje situacije kad je potrebna intervencija vozača i morate odmah preuzeti kako biste nastavili sigurnu vožnju. Ako vozač sam isključi sustav, to se ne smatra neprikladnom upotrebom i to je očekivano ponašanje vozača.







**BILJEŠKA:** Ovisno o prodajnoj regiji, konfiguraciji vozila, kupljenim paketima opreme i verziji softvera, vaše vozilo možda nema značajku tempomata koji se prilagođava prometu ili značajka možda neće raditi na točno opisan način. Ako vaše vozilo time nije opremljeno, na zaslonu osjetljivom na dodir otvorite priručnik za vlasnika koji sadrži upute za upotrebu tempomata.

**BILJEŠKA:** Tempomat koji se prilagođava prometu funkcija je u probnoj BETA fazi.

Tempomat koji se prilagođava prometu određuje kad se ispred vas nalazi vozilo u istoj traci. Ako ispred vozila Model X nema zapreka, tempomat koji se prilagođava prometu održava zadanu brzinu vožnje. Kada otkrije vozilo, tempomat koji se prilagođava prometu usporava Model X po potrebi kako bi se održala odabrana, vremenski određena udaljenost od vozila ispred, sve do zadane brzine. Tempomat koji se prilagođava prometu ne eliminira potrebu za praćenjem ceste ispred vas i ručnom primjenom kočnice po potrebi.

Tempomat koji se prilagođava prometu namijenjen je prvenstveno vožnji na suhim i ravnim prometnicama kao što je autoput.

 **POZOR:** Sve kamere i senzori (ako postoje) moraju biti čisti prije svake vožnje. Zaprljane kamere i senzori te uvjeti u okolini kao što su kiša i izbljedjele oznake prometne trake mogu utjecati na performanse autopilota.

 **UPOZORENJE:** Tempomat koji se prilagođava prometu značajka je koja povećava udobnost i praktičnost vožnje, ali nije sustav za upozoravanje ni izbjegavanje sudara. Vaša je odgovornost uvijek zadržati budnost, voziti sigurno i u svakom trenutku imati kontrolu nad vozilom. Nemojte se pouzdati da će tempomat koji se prilagođava prometu primjereno usporiti Model X. Uvijek gledajte cestu ispred sebe i budite spremni poduzeti korektivne radnje. U protivnom bi moglo doći do nesreće s teškim ozljedama ili smrću.

 **UPOZORENJE:** Premda tempomat koji se prilagođava prometu može otkriti pješake i bicikliste, nemojte se pouzdati da će zbog njih primjereno usporiti Model X. Uvijek gledajte cestu ispred sebe i budite spremni poduzeti korektivne radnje. U protivnom bi moglo doći do nesreće s teškim ozljedama ili smrću.

 **UPOZORENJE:** Tempomat koji se prilagođava prometu nemojte upotrebljavati na vijugavim cestama s oštrim zavojima, na zaleđenim ili klizavim cestovnim površinama ni kada vremenski uvjeti (primjerice, gusta kiša, snijeg, magla itd.) onemogućavaju održavanje stalne brzine. Tempomat koji se prilagođava prometu ne prilagođava brzinu vožnje na temelju uvjeta na cesti ni uvjeta vožnje.

## Upotreba tempomata koji se prilagođava prometu

Za pokretanje tempomata kad nijedno vozilo nije otkriveno ispred vas, morate voziti barem 30 km/h, osim ako nisu zadovoljeni određeni uvjeti vozila i okoliša, onda ga u tom slučaju možete pokrenuti pri manjoj brzini. Ako se ispred vas nalazi drugo vozilo, tempomat koji se prilagođava prometu možete upotrijebiti pri bilo kojoj brzini, čak i dok stojite, pod uvjetom da je Model X najmanje 1,5 m iza otkrivenog vozila i da su zadovoljeni uvjeti određenog vozila i okoline.

**BILJEŠKA:** Maksimalna brzina kretanja iznosi 150 km/h. Vozač je odgovoran za postavljanje brzine tempomata koja jamči sigurnu vožnju u skladu s uvjetima na cesti i ograničenjima brzine.



Kad je dostupan tempomat koji se prilagođava prometu, ali nije uključen, instrumentna ploča prikazuje sivu ikonu brzine vožnje. Broj prikazan sivom bojom predstavlja brzinu vožnje s tempomatom koja će se postaviti kad uključite tempomat koji se prilagođava prometu.

**BILJEŠKA:** Na cestama na kojima se iz podataka karte utvrdi postojanje uvjetnog ograničenja brzine (primjerice prema dobu dana ili vremenskim uvjetima), ispod prvog ograničenja prikazuje se ikona za drugo ograničenje brzine. Vozačeva je odgovornost utvrditi je li uvjetno ograničenje brzine trenutačno na snazi i prema tome prilagoditi brzinu vožnje (pogledajte [Promjena brzine vožnje na stranici 128](#)).



Kad tempomat koji se prilagođava prometu aktivno navodi vozilo zadanom brzinom vožnje s tempomatom, ikona postaje plave boje i prikazuje se postavljena brzina vožnje.

1. Kad je dostupno, možete uključiti tempomat koji se prilagođava prometu kako bi odgovarao ograničenju brzine ili vašoj trenutnoj brzini. Odaberite:
  - Kako biste uključili tempomat koji se prilagođava prometu *pri trenutnoj brzini vožnje*, ručicu autopilota jednom pomaknite prema gore ili dolje i otpustite papučicu gasa kako biste omogućili tempomatu koji se prilagođava prometu održavanje brzine kretanja.



## Tempomat koji se prilagođava prometu

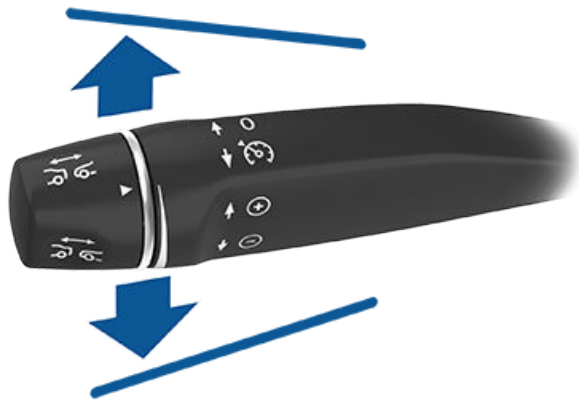

- o Kako biste uključili tempomat koji se prilagođava prometu *pri trenutnom otkrivenom ograničenju brzine*, ručicu autopilota jednom povucite prema sebi i otpustite papučicu gasa kako biste omogućili tempomatu koji se prilagođava prometu održavanje brzine kretanja.

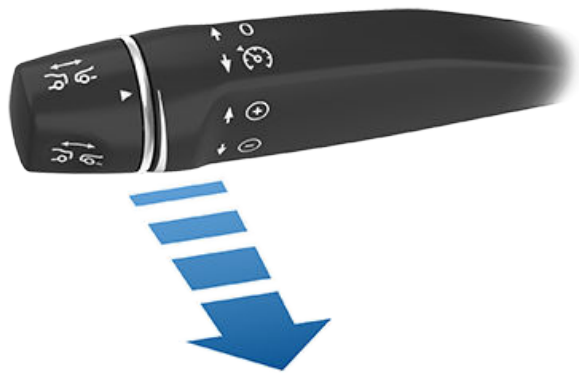

**BILJEŠKA:** Ako je **Aktivacija autopilota** postavljen na **Jednom povuci**, pomicanje ručice autopilota prema sebi aktivira automatsko upravljanje (pogledajte [Automatsko upravljanje na stranici 133](#)). Dodirnite **Kontrole > Autopilot > Aktivacija autopilota** i odaberite **Dvaput povuci** kako biste upotrijebili tempomat koji se prilagođava prometu neovisno o automatskom upravljanju kad pomaknete ručicu automatskog upravljanja prema sebi.

**BILJEŠKA:** Ako odlučite uključiti tempomat koji se prilagođava prometu pri trenutnom otkrivenom ograničenju brzine, možete odrediti pomak. Dodirnite **Kontrole > Autopilot > Postavljanje odstupanja brzine**. Možete odabrati **Fiksno** odmak kod kojeg je brzina prilagođena određenim brojem km/h na svim cestama ili **Postotak** odmaka kod kojeg se brzina vožnje prilagođava prema postotku otkrivenog ograničenja brzine na cesti. Ako povučete ručicu autopilota prema sebi kad vozite brzinom većom od ograničenja brzine, zadana brzina prilagođava se trenutnoj brzini vožnje umjesto ograničenju brzine. Ako ručicu autopilota pomaknete prema gore ili dolje dok vozite u skladu s ograničenjem brzine, zadana brzina postaje vaša trenutačna brzina vožnje.

Zvuk se oglašava kako bi naznačio da je tempomat koji se prilagođava prometu sad aktivan.

**UPOZORENJE:** Ako brzinu koju će tempomat održavati postavite na temelju ograničenja brzine, zadana se brzina možda neće promijeniti kada se promijeni ograničenje.

**UPOZORENJE:** Nemojte se pouzdati da će tempomat koji se prilagođava prometu ili značajka Speed Assist utvrditi preciznu ili odgovarajuću brzinu koja se održava. Vozač je odgovoran za postavljanje brzine tempomata koja jamči sigurnu vožnju u skladu s uvjetima na cesti i primjenjivim ograničenjima brzine.

2. Za promjenu brzine pri upotrebi tempomata koji se prilagođava prometu, možete upotrijebiti desni kotačić za pomicanje ili ručicu autopilota. Pojediniosti potražite u odjeljku [Promjena brzine vožnje na stranici 128](#).
3. Za poništavanje tempomata koji se prilagođava prometu jednom odgurnite ručicu od sebe ili pritisnite papučicu kočnice. Dodatne informacije potražite u odjeljku [Otkazivanje i nastavak na stranici 131](#).

### Promjena brzine vožnje

Kako biste promijenili zadanu brzinu kretanja dok koristite tempomat usklađen s prometom, ručicu autopilota pomičite prema gore (za povećanje) ili prema dolje (za smanjenje) sve dok se ne prikaže željena brzina putem ikone na instrumentnoj ploči.

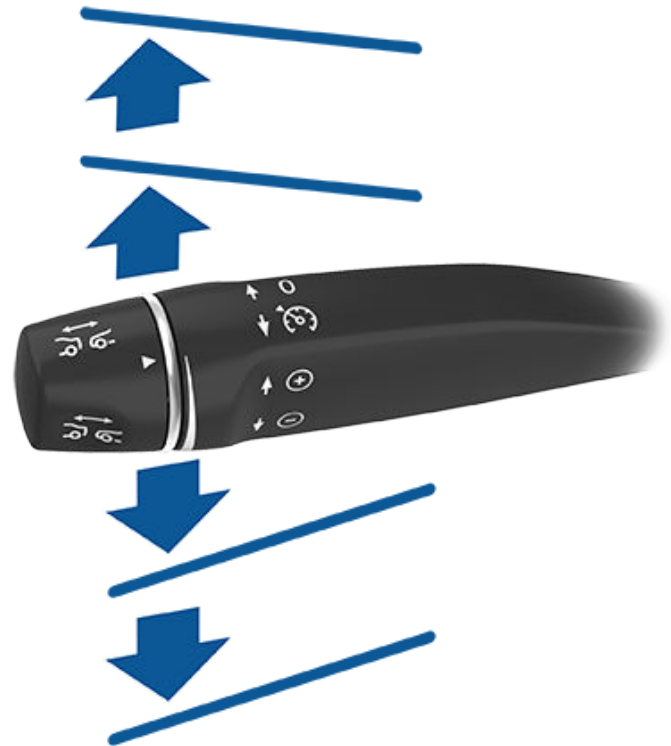

Kako biste povećali ili smanjili brzinu za 1 km/h, ručicu pomaknite prema gore ili dolje do prvog položaja pa je otpustite. Kako biste povećali ili smanjili brzinu do najbližeg višekratnika od 5 km/h, ručicu pomaknite prema gore ili dolje do drugog položaja pa je otpustite. Ako, primjerice, vozite



brzinom od 83 km/h i ručicu pomaknete prema gore do drugog položaja pa je otpustite, brzina će se povećati na 85 km/h. Brzinu možete povećati ili smanjiti i tako da ručicu gurnete do krajnjeg gornjeg ili donjeg položaja pa je otpustite kada prikaže ikona sa željenom brzinom na instrumentnoj ploči.

Također možete povući i držati ručicu autopilota prema sebi približno pola sekunde da biste vozili prema otkrivenom ograničenju brzine.

**BILJEŠKA:** Može potrajati nekoliko sekundi dok Model X ne dosegne novu brzinu koju će održavati tempomat, pod uvjetom da Model X ispred sebe ne otkrije vozilo koje se kreće sporije od zadane brzine.

## Vožnja uz zadanu brzinu tempomata

Tempomat koji se prilagođava prometu održava zadanu brzinu vožnje sve dok ispred vozila Model X ne otkrije neko drugo vozilo. Tijekom vožnje iza otkrivenog vozila tempomat koji se prilagođava prometu ubrzava i usporava Model X po potrebi kako bi održao odabranu udaljenost praćenja (pogledajte [Namještanje udaljenosti praćenja na stranici 130](#)), sve do zadane brzine.

Tempomat koji se prilagođava prometu usto prilagođava brzinu vožnje i pri ulasku u zavoje i izlasku iz njih.

Tijekom vožnje uz tempomat u svakom trenutku možete ručno ubrzati, ali kada otpustite papučicu gasa, tempomat koji se prilagođava prometu nastavlja održavati zadanu brzinu.

**BILJEŠKA:** Kada tempomat koji se prilagođava prometu aktivno usporava Model X kako bi zadržao odabranu udaljenost od vozila ispred, uključuju se kočna svjetla kako bi drugi sudionici u prometu znali da usporavate. Možda ćete primijetiti lagano pomicanje papučice kočnice. No kada tempomat koji se prilagođava prometu ubrzava Model X, papučica gasa se ne pomiče.

**!** **UPOZORENJE:** Tempomat koji se prilagođava prometu može povremeno usporiti Model X kada to nije potrebno ili to ne očekujete. Uzrok može biti blisko praćenje vozila ispred vas, otkrivanje vozila ili objekata u susjednim trakama (osobito u zavojima) itd.

**!** **UPOZORENJE:** Zbog postojećih ograničenja ugrađenog GPS (globalnog sustava pozicioniranja) može doći do situacija kada će Model X usporiti, osobito u blizini izlaza i izlaznih rampa kad otkrije zavoj i/ili kad usmjeravate vozilo prema odredištu bez praćenja rute.

**!** **UPOZORENJE:** Tempomat koji se prilagođava prometu možda neće otkriti sve objekte te, osobito kada vozite brže od 80 km/h, možda neće zakočiti/usporiti kada je drugo vozilo ili objekt samo djelomično u vašoj prometnoj traci ili kada se vozilo koje pratite odmakne iz vaše putanje, a ispred vas se nađe objekt koji stoji ili se kreće sporo. Uvijek pratite cestu ispred sebe i budite spremni u trenutku poduzeti korektivnu radnju. Ako se pouzdate da će tempomat koji se prilagođava prometu izbjeći sudar, to može dovesti do nesreće s teškim ozljedama ili smrtnim posljedicama. Osim toga, tempomat koji se prilagođava prometu može reagirati na vozila ili objekte koji nisu prisutni ili nisu u vašoj prometnoj traci pa će nepotrebno ili neprikladno usporiti Model X.

**!** **UPOZORENJE:** Tempomat koji se prilagođava prometu možda neće moći provesti odgovarajuću prilagodbu brzine zbog ograničenih kočnih mogućnosti i brda. Usto može i pogrešno procijeniti udaljenost od vozila ispred sebe. Vožnja nizbrdo može povećati brzinu vožnje pa će Model X premašiti zadanu brzinu (i potencijalno ograničenje brzine na toj cesti). Nemojte se pouzdati da će tempomat koji se prilagođava prometu usporiti vozilo Model X dovoljno da izbjegne sudar. Tijekom vožnje uvijek držite pogled na cesti i budite spremni po potrebi poduzeti korektivne radnje. Ako se pouzdate da će tempomat koji se prilagođava prometu dovoljno smanji brzinu vožnje da izbjegne sudar, to može dovesti do nesreće s teškim ozljedama ili smrtnim posljedicama.

## Pretjecanje vozila u trakama koje nisu za pretjecanje

Kad vozite pri brzini od 80 km/h ili brže, vozilo Model X se mora nalaziti u traci za pretjecanje kako bi preteklo vozilo. Ako ste u traci koja nije namijenjena pretjecanju (desno od drugog vozila u prometu koji se odvija desnom stranom ili lijevo od drugog vozila u prometu koji se odvija lijevom stranom), tempomat koji se prilagođava prometu neće vam dopustiti pretjecanje drugih vozila. Umjesto toga usporit će Model X tako da se uskladi s brzinom drugog vozila kao da je ono u istoj traci. Ako pritisnete papučicu gasa kako biste prestigli vozilo, tempomat koji se prilagođava prometu dopušta vam nastavite pretjecanje vozila prilikom vožnje u traci koja nije namijenjena pretjecanju sve dok ne promijenite traku ili ne odustanete i nastavite zadanom brzinom (tada vas ponovno sprječava u pretjecanju u traci koja tome nije namijenjena).

**BILJEŠKA:** Vi ste odgovorni da se pridržavate svih lokalnih zakona o pretjecanju drugih sudionika u prometu i upotrebljavate trake koje su tome namijenjene.

## Stanje HOLD

Dok slijedi vozilo ispred vas, tempomat koji se prilagođava prometu ostaje aktivan pri malim brzinama, čak i kada se Model X potpuno zaustavi. Kada se vozilo ponovno pokrene, tempomat koji se prilagođava prometu nastavlja funkcionirati uz zadanu brzinu. No u okolnostima navedenima u nastavku



## Tempomat koji se prilagođava prometu

tempomat usklađen s prometom prelazi u stanje **HOLD**, a to znači da morate nakratko pritisnuti papučicu gasa ili ručicu autopilota povući prema sebi (pogledajte [Otkazivanje i nastavak na stranici 131](#)) za nastavak vožnje brzinom koju održava tempomat. Kada je aktivno stanje **HOLD**, na instrumentnoj ploči prikazuje se ikona **HOLD** i poruka s upozorenjem da morate ponovno aktivirati vožnju uz tempomat. Slijede okolnosti zbog kojih tempomat koji se prilagođava prometu može prijeći u stanje **ZADRŽAVANJE**:

- Model X stoji dulje od 5 minuta.
- Model X otkrije pješaka (stanje **ZADRŽAVANJE** može se isključiti kada pješak više nije na vidiku).
- Model X iznenada izgubi vozilo ispred vas iz vidokruga.
- Otkrivena je prepreka ispred Model X.

### Vožnja uz tempomat na izlazima ili blizu njih

Kada brzinom koju održava tempomat vozite u blizini izlaza s autoceste ograničenog pristupa i uključite pokazivač smjera prema izlaznoj rampi, tempomat koji se prilagođava prometu pretpostavlja da silazite s prometnice i započinje usporevati vozilo Model X. Ako vozilom ne skrenete na izlaznu rampu, tempomat koji se prilagođava prometu nastavlja održavati zadanu brzinu. U regijama u kojima se vozi desnom stranom to vrijedi samo kada aktivirate desni pokazivač smjera dok vozite u krajnje desnoj traci unutar 50 metara od izlaza. Isto tako, u regijama u kojima se vozi lijevom stranom to vrijedi samo kada aktivirate lijevi pokazivač smjera dok vozite u krajnje lijevoj traci unutar 50 metara od izlaza.

Ako se vozite prema izlaznoj rampi prema autocesti s ograničenim pristupom, značajka tempomata koji se prilagođava prometu automatski prilagođava brzinu kretanja ograničenju brzine na autocesti i tome dodaje odstupanje koje ste odredili.

**BILJEŠKA:** Ugrađeni globalni sustav pozicioniranja (GPS) utvrđuje vozite li u regiji u kojoj se prometuje desnom ili lijevom stranom. U slučaju da podaci GPS-a nisu dostupni (ako je, primjerice, signal preslab), kada pokazivač smjera uključite u blizini izlaza, tempomat koji se prilagođava prometu neće usporiti Model X.

Kada je omogućen na petljama ili izlaznim rampama autocesta u nekim regijama, tempomat koji se prilagođava prometu može umanjiti postavljenu brzinu u koracima od 5 km/h – sve do 40 km/h – radi usklađivanja s dojavljenim brzinama drugih vozila društva Tesla koja su prošla tu specifičnu lokaciju. Kako biste to premostili i nastavili voziti pri postavljenoj brzini, pritisnite papučicu gasa ili pomaknite ručicu autopilota. Nova se zadana brzina održava tijekom prolaska petlje ili izlazne rampe (osim ako ne premostite funkciju ili ne isključite tempomat koji se prilagođava prometu). Nakon petlje ili izlazne rampe zadana se brzina može vratiti na prijašnju ili se promijeniti po potrebi u skladu s novom lokacijom. Ako ste, primjerice, prešli na neku drugu autocestu, zadana se brzina vožnje vraća na vrijednost koju je tempomat održavao prije ulaska u petlju.



**UPOZORENJE:** U nekim slučajevima (kada, primjerice, nema dovoljno podataka), tempomat koji se prilagođava prometu možda neće automatski smanjiti postavljenu brzinu na petlji ili izlaznoj rampi autoceste. Nemojte se pouzdati da će tempomat koji se prilagođava prometu utvrditi odgovarajuću brzinu vožnje. Tesla preporučuje da vozite brzinom prilagođenom uvjetima na cesti i naznačenim ograničenjima.

### Namještanje udaljenosti praćenja

Kako biste prilagodili udaljenost praćenja koju želite održavati između vozila Model X i vozila koje se kreće ispred vas, dodirnite ručicu autopilota. Svaka postavka odgovara vremenski utvrđenoj udaljenosti koja predstavlja vrijeme za koje bi Model X sa svoje trenutne lokacije došao na lokaciju stražnjeg odbojnika vozila ispred sebe. Postavka se zadržava sve dok je ručno ne izmijenite.

Najbliža udaljenost praćenja je 2.



Dok okrećete ručicu autopilota, na ploči s instrumentima prikazuje se trenutna postavka. Ručicu otpustite nakon što se prikaže željena postavka.



**UPOZORENJE:** Vozačeva je odgovornost da utvrdi i u svakom trenutku održava sigurnu udaljenost praćenja. Nemojte se pouzdati da će tempomat koji se prilagođava prometu održavati točnu ili odgovarajuću udaljenost praćenja.



**UPOZORENJE:** Nemojte se pouzdati da će tempomat koji se prilagođava prometu primjereno usporiti Model X kako biste izbjegli sudar. Uvijek gledajte cestu ispred sebe i budite spremni u trenu poduzeti korektivne radnje.

### Ubrzanje za pretjecanje

Kad uz aktiviran tempomat koji se prilagođava prometu slijedite neko vozilo, uključivanje pokazivača smjera (radi prelaska u traku za pretjecanje) ubrzava Model X prema vozilu ispred. Ako ručicu pokazivača smjera nakratko zadržite prema gore ili dolje, možete brzo ubrzati do zadane brzine bez



potrebe za pritiskanjem papučice gasa. Aktiviranje pokazivača smjera dovodi do ubrzavanja samo kada su ispunjeni svi sljedeći uvjeti:

- Tempomat koji se prilagođava prometu aktivan je i primjećuje vozilo ispred vas.
- U ciljnoj traci nisu otkrivene zapreke ni druga vozila.
- Model X kreće se sporije od zadane brzine, ali brže od 72 km/h.

Ubrzanje za pretjecanje namijenjeno je kao pomoć tijekom prestizanja vozila ispred vas. Kada uključite pokazivač smjera, tempomat koji se prilagođava prometu nastavlja održavati udaljenost od vozila ispred, ali omogućuje da vozite malo bliže od odabrane udaljenosti.

Ubrzanje se otkazuje ako je ispunjen neki od sljedećih uvjeta:

- Ako dosegnete zadanu brzinu koju održava tempomat.
- Ako promjena prometne trake predugo traje.
- Model X se previše približi vozilu ispred sebe.

ILI

- Ako isključite pokazivač smjera.

**BILJEŠKA:** Ubrzanje za pretjecanje događa se kad u potpunosti aktivirate pokazivač smjera ili Kad otpustite pokazivač smjera, Model X prestaje ubrzavati (jednako kao kad otpustite papučicu gasa) i nastavlja održavati zadanu brzinu.

**⚠ UPOZORENJE:** Osim gore navedenih uzroka, ubrzanje za pretjecanje možda se neće aktivirati iz mnogo drugih, nepredviđenih razloga (primjerice, zbog nedostatka podataka GPS-a). Ostanite na oprezu i nemojte se pouzdati da će značajka ubrzanja za pretjecanje povećati brzinu vožnje.

**⚠ UPOZORENJE:** Ubrzanje za pretjecanje povećava brzinu vožnje uvijek kada aktivirate odgovarajući signal za skretanje te ubrzava Model X bliže prema vozilu ispred. Premda tempomat usklađen s prometom nastavlja održavati udaljenost od vozila ispred, važno je da upamtite da se odabrana udaljenost praćenja smanjuje kada je ubrzanje za pretjecanje aktivno, osobito u slučajevima kada možda nemate namjeru preteći vozilo koje pratite.

## Otkazivanje i nastavak

Kako biste ručno isključili tempomat koji se prilagođava prometu, pritisnite papučicu kočnice ili kratko odgurnite ručicu autopilota od sebe. Ikona brzine vožnje na instrumentnoj ploči mijenja boju u sivu kao znak da tempomat koji se prilagođava prometu više nije aktivan.



Kako biste nastavili vožnju s tempomatom uz prethodno zadanu brzinu, ručicu autopilota nakratko povucite prema sebi.

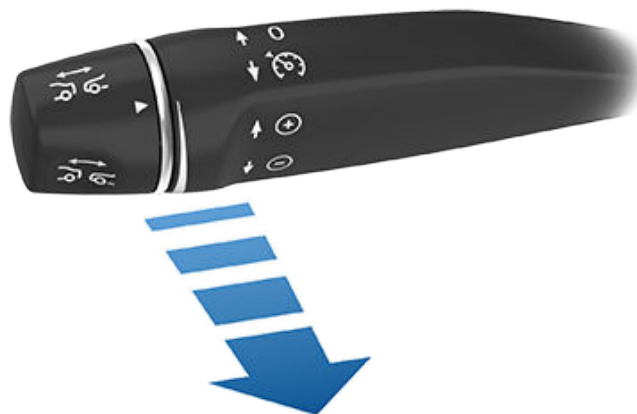

Ako želite nastaviti voziti trenutnom brzinom vožnje, ručicu autopilota pomaknite prema gore ili dolje, a zatim je otpustite.

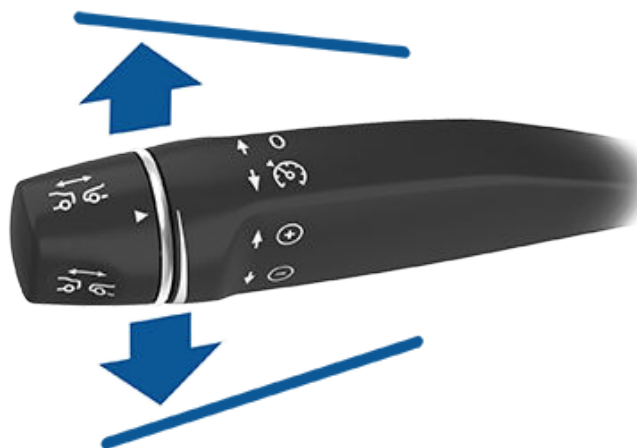

**BILJEŠKA:** Kada se tempomat koji se prilagođava prometu isključi, Model X ne nastavlja slobodno kretanje. Umjesto toga regenerativno kočenje usporava Model X jednako kao kada maknete stopalo s papučice gasa tijekom vožnje bez tempomata koji se prilagođava prometu (pogledajte [Regenerativno kočenje na stranici 91](#)).

**⚠ UPOZORENJE:** Tempomat koji se prilagođava prometu isključit će se ili možda neće biti dostupan u sljedećim situacijama:

- Ako pritisnete papučicu kočnice.
- Ako brzina vožnje premaši maksimalnu brzinu tempomata od 150 km/h.



## Tempomat koji se prilagođava prometu

- Prebacujete Model X.
- Vrata su otvorena.
- Smetnje na kameri ili senzoru (ako je vozilo time opremljeno). Uzrok može biti prljavština, blato, led, snijeg, magla itd.
- Ako je postavka kontrole proklizavanja ručno onemogućena ili se opetovano aktivira kako bi spriječila proklizavanje kotača.
- Ako se kotači okreću dok vozilo stoji.
- Ako tempomat koji se prilagođava prometu ne funkcionira ili mu je potrebno servisiranje.
- Smetnje na kameri ili senzoru (ako je vozilo time opremljeno) (zamagljenost, prljavština, prekrivenost naljepnicom itd.)



**UPOZORENJE:** Gore navedeni uzroci ne predstavljaju iscrpan popis situacija koje mogu omesti pravilno funkcioniranje tempomata koji se prilagođava prometu.

Ako tempomat koji se prilagođava prometu nije dostupan ili se isključio, Model X više ne vozi ujednačeno zadanom brzinom i ne održava određenu udaljenost od vozila ispred sebe.



**UPOZORENJE:** Tempomat koji se prilagođava prometu može se iznenada isključiti u bilo kojem trenutku iz nepredviđenih razloga. Uvijek gledajte cestu ispred sebe i budite spremni poduzeti odgovarajuće radnje. Vozačeva je odgovornost uvijek imati kontrolu nad vozilom Model X.

## Sažetak indikatora vožnje s tempomatom



Tempomat koji se prilagođava prometu dostupan je, ali ne regulira brzinu aktivno sve dok ga ne uključite. Broj prikazan sivom bojom je brzina vožnje s tempomatom koja će se postaviti kad uključite tempomat koji se prilagođava prometu.



Tempomat koji se prilagođava prometu aktivno vozi i održava zadanu brzinu (ispred vas nema vozila) ili održava odabranu udaljenost praćenja od vozila ispred vas (do zadane brzine).



Model X potpuno je zaustavljen, ali je u stanju **ZADRŽAVANJE**. Ako okolnosti to dopuštaju, pritisnite papučicu gasa kako biste nastavili vožnju s tempomatom uz zadanu brzinu.

## Ograničenja

Tempomat koji se prilagođava prometu najvjerojatnije neće pravilno funkcionirati u sljedećim vrstama situacija:

- Kada cesta ima oštre zavoje.
- Kada vidljivost nije dobra (zbog guste kiše, snijega, magle itd.).
- Kada jaka rasvjeta (primjerice farovi nadolazećih automobila ili izravna Sunčeva svjetlost) ometa vidik kamera.



**BILJEŠKA:** Ovisno o prodajnoj regiji, konfiguraciji vozila, kupljenim paketima opreme i verziji softvera, vaše vozilo možda nema značajku automatskog upravljanja ili značajka možda neće raditi na točno opisan način.

**BILJEŠKA:** Automatsko upravljanje je značajka u fazi BETA.

Automatsko upravljanje nadograđuje se na tempomat koji se prilagođava prometu (pogledajte [Tempomat koji se prilagođava prometu na stranici 127](#)) i inteligentno održava Model X u prometnoj traci tijekom vožnje zadanom brzinom. Automatsko upravljanje također omogućuje upotrebu pokazivača smjera za prelazak vozilom Model X u susjednu traku (pogledajte [Automatska promjena trake na stranici 135](#)). Automatsko upravljanje otkriva oznake traka i prisutnost vozila i predmeta kako bi vozilo pomoglo bi upravljanju Model X.

**⚠ POZOR:** Sve kamere i senzori (ako je vozilo time opremljeno) moraju biti čisti. Zaprљane kamere i senzori te uvjeti u okolini kao što su kiša i izbljednjele oznake prometne trake utječu na performanse.

**⚠ UPOZORENJE:** Automatsko upravljanje je značajka koja uvjetuje upotrebu ruku. Čitavo vrijeme morate držati ruke na kolo upravljača.

**⚠ UPOZORENJE:** Automatsko upravljanje namijenjeno je za upotrebu na autocestama s ograničenim pristupom, a vozač mora biti potpuno usredotočen. Prilikom upotrebe funkcije automatskog upravljanja držite kolo upravljača i pazite na stanje na cesti i okolni promet. Automatsko upravljanje nemojte upotrebljavati u građevinskim zonama ili u područjima u kojima se mogu nalaziti biciklisti ili pješaci. Nikada nemojte automatskom upravljanju prepustiti utvrđivanje odgovarajućeg puta vožnje. Uvijek budite spremni reagirati. Nepoštivanjem ovih uputa možete uzrokovati oštećenja, ozbiljne ozljede ili smrt.

## Upotreba automatskog upravljanja

Prije upotrebe automatskog upravljanja morate ga omogućiti dodiranjem na **Kontrole > Autopilot > Značajke Autopilota > Automatsko upravljanje (beta)**.



Ako je automatsko upravljanje dostupno (no aktivno ne upravlja vozilom Model X), na instrumentnoj ploči prikazuje se siva ikona automatskog upravljanja.

Kako biste uključili automatsko upravljanje, povucite ručicu za autopilot brzo dvaput prema sebi.

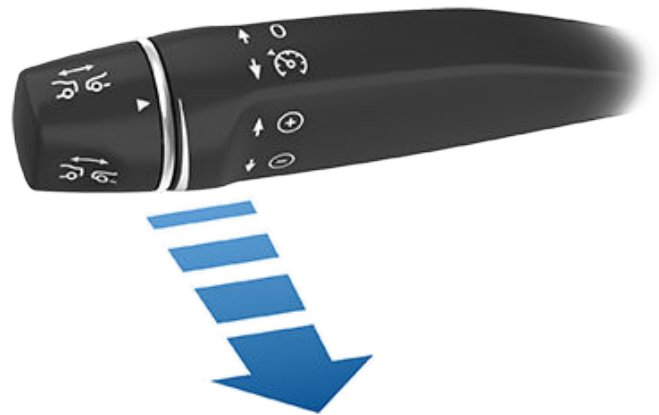

**BILJEŠKA:** Ako je postavka za **Aktivacija autopilota** postavljena na **Jednom povuci** (dodirnite **Kontrole > Autopilot > Aktivacija autopilota**), automatsko se upravljanje uključuje kad jednom povučete ručicu autopilota prema sebi. Ako postavite **Dvostruko povlačenje**, morate dvaput brzo povući ručicu autopilota kako biste uključili automatsko upravljanje.



Kada automatsko upravljanje aktivno potpomaže upravljanje Model X, na instrumentnoj ploči prikazuje se plava ikona automatskog upravljanja. Kada automatsko upravljanje može otkriti oznake na cesti, također prikazuje plavu prometnu traku.

Značajka automatskog upravljanja na instrumentnoj ploči kratko prikazuje poruku koja vas podsjeća da obratite pažnju na cestu i držite ruke na kolo upravljača.

Brzina pri kojoj možete uključiti Automatsko upravljanje može se razlikovati ovisno o različitim uvjetima i je li otkriveno vozilo ispred vas. Kad nijedno vozilo nije otkriveno ispred vas, morate voziti barem 30 km/h, osim ako nisu zadovoljeni određeni uvjeti vozila i okoliša, onda ga u tom slučaju možete pokrenuti pri manjoj brzini. Kad je drugo vozilo otkriveno iza vas, možete pokrenuti Automatsko upravljanje pri bilo kojoj brzini, čak i dok stojite, pod uvjetom da je Model X najmanje 150 cm iza otkrivenog vozila.

**BILJEŠKA:** Kad se aktivira automatsko upravljanje, **Automatsko uključivanje/isključivanje dugih svjetala** automatski se uključuje i maksimalna brzina kretanja iznosi 140 km/h.

**⚠ UPOZORENJE:** Nikad nemojte ovisiti o tome da će značajke Autopilota odrediti prisutnost vozila hitne pomoći. Model X možda neće otkriti svjetla vozila hitne pomoći. Nadzirite put vožnje i uvijek budite spremni reagirati.

U situacijama u kojim je Automatsko upravljanje privremeno nedostupno, ikona Automatskog upravljanja nestaje. Na primjer, vaša brzina vožnje nije u rasponu brzine koja je potrebna za rad Automatskog upravljanja. Automatsko upravljanje također može biti nedostupno ako kamera ne prima prikladne podatke.



# Automatsko upravljanje

**BILJEŠKA:** Pri uvjetima slabog osvjetljenja (sumrak ili mrak), automatsko upravljanje prekida rad ili je nedostupno kad su svjetla postavljena na **Isključeno**. Za najbolje rezultate postavite svjetla na **Automatski**.

Ako Automatsko upravljanje ne može pronaći oznake prometne trake, prometna traka utvrđuje se s pomoću vozila koje pratite.

Automatsko upravljanje u većini slučajeva pokušava postaviti Model X u središte prometne trake. Međutim, postojat će situacije u kojima Automatsko upravljanje može upravljati Model X drukčijim putem koji je odmaknut od sredine prometne trake (na primjer, otkrivanje zaštitne ograde).



**UPOZORENJE:** Automatsko upravljanje nije osmišljeno za upravljanje niti će Model X upravljati oko predmeta koji se djelomično nalaze na prometnoj traci i u nekim slučajima neće se zaustaviti ako predmeti blokiraju prometnu traku. Uvijek gledajte cestu ispred sebe i budite spremni u trenu poduzeti radnje. Vozačeva je odgovornost uvijek imati kontrolu nad vozilom Model X.

## Ograničena brzina

Na autocestama s ograničenim pristupom brzina vožnje odražava ograničenje brzine uzimajući u obzir bilo kakav odmak koji ste odredili s pomoću Upozorenja na prekoračenje brzine. Međutim, ako automatsko upravljanje odlučite aktivirati na cesti u naselju, cesti bez podjele na trake ili cesti na koju pristup nije ograničen, automatsko upravljanje može ograničiti najvišu dopuštenu brzinu tempomata, a na instrumentnoj ploči prikazuje se poruka o ograničenju brzine. Ograničena brzina je ograničena brzina vožnje na cesti plus 10 km/h.

Kada uz uključeno automatsko upravljanje nije moguće utvrditi ograničenje brzine, automatsko upravljanje smanjuje brzinu vožnje i zadanu brzinu ograničava na 70 km/h. Premda ručno možete ubrzati kako biste prekoračili ograničenu brzinu, Model X možda neće kočiti zbog otkrivenih prepreka. Kada otpustite papučicu gasa, automatsko upravljanje usporava na ograničenu brzinu. Kad napustite cestu ili isključite automatsko upravljanje s pomoću kolo upravljača ako želite možete ponovno povećati zadanu brzinu.

## Držanje upravljačka konzola

Automatsko upravljanje utvrđuje kako najbolje pomagati pri upravljanju Model X. Kad je automatsko upravljanje uključeno morate držati kolo upravljača. Ako ne prepozna ruke na kolo upravljača tijekom određenog vremena, pojavljuje se svjetlo koje treperi na vrhu instrumentne ploče i prikazuje se sljedeća poruka:



**Malo zakrenite kolo upravljača**

Značajka automatskog upravljanja pronalazi vaše ruke prepoznavanjem laganog otpora pri okretanju kolo upravljača ili pri vrlo laganom ručnom okretanju kolo upravljača (bez dovoljno snage za preuzimanje automatskog upravljanja).

**BILJEŠKA:** Po otkrivanju ruku poruka se prestaje prikazivati i automatsko upravljanje nastavlja s normalnim radom.

Tijekom rada automatskog upravljanja morate obratiti pažnju na okruženje te biti spremni u bilo kojem trenutku preuzeti kontrolu. Ako automatsko upravljanje ne otkrije ruke na kolo upravljača, trepćuće svjetlo na instrumentnoj ploči pojača svoju učestalost i ogłosi se zvučni signal.

Ako uzastopno ignorirate zahtjeve automatskog upravljanja da primijenite blagu silu na kolo upravljača, automatsko upravljanje onemogućuje se za ostatak vožnje i prikazuje se poruka koja zahtijeva da vozite ručno. Ako ne preuzmete ručno upravljanje, automatsko upravljanje oglašava se neprekidnim zvonjenjem, uključuje pokazivače smjera za upozorenje i potpuno zaustavlja vozilo.



**Nedostupan autopilot za trenutačnu vožnju.  
Prekrižen autopilot – zanemarena upozorenja za oprez.**

Ostatak vožnje morate ručno upravljati. Automatsko upravljanje ponovno će biti dostupno u sljedećoj vožnji (nakon što zaustavite i postavite Model X u položaj Park).

## Suspenzija Autopilota

Upotreba značajki autopilota bit će obustavljena ako se prepozna neispravna upotreba.

Upotreba automatskog upravljanja suspendirana je na tjedan dana kad drugi vozač ili vozilo primi tri „prekriženih“ autopilota. Prekriženi znak predstavlja situaciju kada se sustav Autopilota isključi za ostatak putovanja nakon što vozač primi više zvučnih i vizualnih upozorenja zbog nepažnje.

Možete vidjeti koliko je prekriženih znakova preostalo prije nego što se prekine pristup autopilotu tako da dodirnete **Kontrole > Autopilot**.

Prekriženi znak se zaboravlja nakon 7 dana ako u tom razdoblju ne primite drugi prekriženi znak.

**BILJEŠKA:** Ako je pristup automatskom upravljanju obustavljen, i dalje možete upotrebljavati tempomat koji se prilagođava prometu i sve aktivne sigurnosne značajke su omogućene.

Postoje situacije kad je potrebna intervencija vozača i morate odmah preuzeti kako biste nastavili sigurnu vožnju. Ako vozač sam isključi sustav, to se ne smatra neprikladnom upotrebom i to je očekivano ponašanje vozača.





## Automatsko upravljanje prekida rad

U situacijama u kojima automatsko upravljanje ne može potpomagati upravljanju vozilom Model X automatsko upravljanje prekida rad, oglašava alarmni zvuk za upozorenje i na instrumentnoj ploči prikazuje se sljedeća poruka:



**Automatsko upravljanje se prekida**

## Prekid automatskog upravljanja

Automatsko upravljanje prekida se kada:

- Ako pritisnete papučicu kočnice.
- Primijenite silu za zakretanje kolo upravljača (čak i malu količinu).

**BILJEŠKA:** Ako je **Aktivacija autopilota** postavljen na **Dvaput povuci** i automatsko se upravljanje otkáže zato što ste primijenili rotirajuću silu na kolo upravljača, tempomat koji se prilagođava prometu i dalje je uključen. Ako je **Aktivacija autopilota** postavljen na **Jednom povuci** i automatsko upravljanje se otkáže zato što ste započeli ručno upravljanje, tempomat koji se prilagođava prometu također se isključuje.

- Odgurnete ručicu autopilota od sebe.
- Premašili ste maksimalnu brzinu pri kojoj automatsko upravljanje radi – 150 km/h.
- Prebacujete.
- Otvorite vrata.
- Dođe do automatskog kočenja u nuždi (pogledajte [Pomoć pri izbjegavanju sudara na stranici 160](#)).

Kad se automatsko upravljanje prekine, oglašava se zvuk i ikona automatskog upravljanja postaje siva u znak potvrde da automatsko upravljanje više nije uključeno ili se prestaje prikazivati kao znak da trenutno nije dostupno.

**BILJEŠKA:** Ako je automatsko upravljanje prekinuto jer ste na upravljač primijenili silu za zakretanje, tempomat koji se prilagođava prometu ostaje uključen. Isključite tempomat koji se prilagođava prometu na uobičajen način pritiskanjem papučice kočnice ili kratkim pritiskom ručice autopilota od sebe.

Ako želite onemogućiti automatsko upravljanje, dodirnite **Kontrole > Autopilot > Značajke Autopilota > Automatsko upravljanje (beta)**.

## Automatska promjena trake

**BILJEŠKA:** Ovisno o prodajnoj regiji, konfiguraciji vozila, kupljenim paketima opreme i verziji softvera, vaše vozilo možda nema značajku automatske promjene trake ili značajka možda neće raditi na točno opisan način.

Kad je značajka automatskog upravljanja aktivna, možete upotrijebiti pokazivač smjera kako biste premjestili Model X u susjednu traku (pomicanjem kolo upravljača prekida se automatsko upravljanje).

- ⚠ **UPOZORENJE:** Vozač je odgovoran prethodno provjeriti je li promjena trake sigurna i izvediva. Stoga prije pokretanja promjene prometne trake obavezno pregledajte mrtve kutove, oznake prometnih traka i kolnik kako biste utvrdili je li prelazak u željenu prometnu traku siguran i izvediv.
- ⚠ **UPOZORENJE:** Nikada nemojte značajki automatske promjene trake prepustiti utvrđivanje odgovarajućeg puta vožnje. Vozite pažljivo i pratite cestu i promet oko sebe, pratite okolinu te upozorenja na instrumentnoj ploči. Uvijek budite spremni reagirati.
- ⚠ **UPOZORENJE:** Automatsku promjenu trake nemojte upotrebljavati na cestama s neprestano promjenjivim uvjetima u prometu te na cestama s biciklistima i pješacima.
- ⚠ **UPOZORENJE:** Rad automatske promjene trake ovisi o mogućnosti prepoznavanja oznaka traka s pomoću kamera.
- ⚠ **UPOZORENJE:** Automatsku promjenu trake nemojte upotrebljavati na zavojitim cestama s oštrim zavojima, na zaleđenim ili skliskim cestama, ili kada vremenski uvjeti (poput jake kiše, snijega, magle itd.) mogu ometati kamere ili senzore (ako je vozilo time opremljeno).
- ⚠ **UPOZORENJE:** Nepoštovanje svih upozorenja i uputa može uzrokovati oštećenje imovine, ozbiljne ozljede ili smrt.

## Upotreba značajke automatske promjene trake

Indikator na zaslon instrumentne ploče ukazuje na to je li automatska promjena trake dostupna.



Na ploči zaslon instrumentne ploče se pojavljuje indikator koji ukazuje na to je li automatska promjena trake dostupna u određenom smjeru (lijevo, desno ili oboje). Pojavljuje se samo dok je aktivirano automatsko upravljanje.



# Automatsko upravljanje



Označava da automatska promjena trake nije dostupna niti u jednom smjeru. Pojavljuje se samo dok je aktivirano automatsko upravljanje.

Za promjenu trake upotrebom značajke automatske promjene trake:

1. Vizualno provjerite je li prijelaz u željenu traku siguran i izvediv.
2. Uključite odgovarajući pokazivač smjera držeći ruke na kolo upravljača.
3. Ako je potrebno, isključite pokazivač smjera nakon prelaska u željenu traku.

**BILJEŠKA:** Automatska promjena trake prekida se ako promjenu trake nije moguće dovršiti za pet sekundi.

**BILJEŠKA:** Minimalna brzina pri kojoj automatska promjena voznog traka radi može se razlikovati ovisno o regiji, brzini u susjednoj traci i drugim čimbenicima. Uvijek budite spremni ručno upravljati i prema potrebi promijeniti traku.

Automatska promjena trake pomaže pri promjeni Model X u susjednu traku u smjeru pokazivača smjera kada su ispunjeni sljedeći uvjeti:

- Uključen je pokazivač smjera.
- Automatska promjena trake pronašla je ruke na kolo upravljača.
- Model X ne otkriva vozilo u mrtvom kutu ili vozilo ili prepreku do sredine ciljane trake.
- Oznake trake prikazuju kako je promjena trake dopuštena.
- Na polovici promjene trake Model X mora pronaći vanjsku oznaku željene trake. Ako tu oznaku trake nije moguće pronaći, promjena trake prekida se i Model X se vraća u početnu prometnu traku.
- Ništa ne ometa pregled kamera.

Kad je automatska promjena voznog traka u tijeku, uključuje se ubrzanje za obilaženje dopuštajući vozilu Model X da ubrza kako bi se približilo vozilu ispred (pogledajte [Ubrzanje za pretjecanje na stranici 130](#)).

**BILJEŠKA:** Automatska promjena trake pomaže pri promjeni Model X po jednu traku. Za pomak u sljedeću traku nužno je nakon dovršetka prve promjene trake po drugi put uključiti pokazivač smjera.

Pri upotrebi automatske promjene trake važno je pratiti njenu učinkovitost promatrajući putanju pred vama i okolno područje. Budite spremni za preuzimanje upravljanja u bilo kojem trenutku. Tijekom prijelaza u susjednu traku, na instrumentnoj ploči prikazuje se mjesto u traci na koje se Model X prebacuje.

U situacijama u kojima automatska promjena trake ne radi optimalno ili ne može raditi zbog neprikladnih podataka, na instrumentnoj ploči prikazuje se niz upozorenja. Stoga pri upotrebi automatske promjene trake obavezno pratite instrumentnu ploču i budite spremni za ručno upravljanje Model X.

## Brzina u susjednoj traci

**BILJEŠKA:** Ovisno o prodajnoj regiji, konfiguraciji vozila, kupljenim paketima opreme i verziji softvera, vaše vozilo možda nema značajku brzine susjedne trake ili značajka možda neće raditi na točno opisan način.

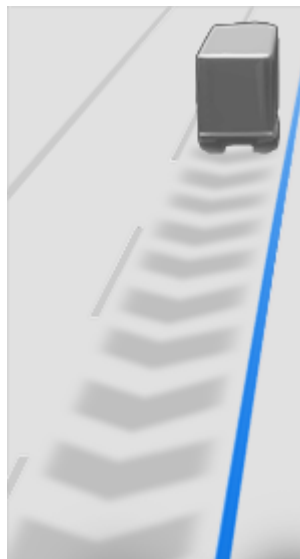

Ako se krećete značajno većom brzinom od vozila u susjednoj traci, Model X će automatski smanjiti brzinu vožnje. To je posebno korisno u situacijama gustog prometa ili kada vozila često mijenjaju prometne trake. Kada Model X otkrije da druga vozila se kreću znatno manjom brzinom, na instrumentne ploče susjedne se trake označavaju strelicama, a otkrivena vozila sivom bojom i Model X usporava sukladno ograničenju brzine. Ako želite tu značajku privremeno premostiti, pritisnite papučicu gasa.



**UPOZORENJE:** Nemojte ovisiti o tome da će autopilot utvrditi sigurnu brzinu vožnje. Vi ste odgovorni za sigurnu vožnju i poštivanje prometnih propisa u svojoj tržišnoj regiji.

## Upozorenje na crveno svjetlo semafora i znak obaveznog zaustavljanja

**BILJEŠKA:** Ovisno o prodajnoj regiji, konfiguraciji vozila, kupljenim paketima opreme i verziji softvera, vaše vozilo možda nema značajku upozorenja na crveno svjetlo semafora i znak obaveznog zaustavljanja ili značajka možda neće raditi na točno opisan način.





Tijekom upotrebe automatskog upravljanja Model X prikazuje upozorenje na instrumentnoj ploči i aktivira zvučni signal ako otkrije da ćete vjerojatno proći kroz crveno svjetlo ili pokraj znaka za zaustavljanje. Ako se to dogodi, **ODMAH PODUZMITE KOREKTIVNE RADNJE!**

Vizualno i zvučno upozorenje prekida se nakon nekoliko sekundi ili po pritisku papučice kočnice, ovisno što se dogodi prije.

Upozorenje na crveno svjetlo semafora i znak obaveznog zaustavljanja daje samo upozorenja. Neće usporiti ili zaustaviti se Model X na crvenom svjetlu semafora, kod znakova obaveznog zaustavljanja, cestovnih oznaka i sl. Ako je vozilo opremljeno značajkom Prepoznavanje semafora i znakova obaveznog zaustavljanja, možete je omogućiti kako bi se Model X automatski zaustavio na semaforima i kod znakova obaveznog zaustavljanja (pogledajte [Automatsko zaustavljanje na semaforu i pri znaku obaveznog zaustavljanja na stranici 140](#)).

 **POZOR:** Za upozorenje na crveno svjetlo semafora i znak obaveznog zaustavljanja u ugrađenoj karti vozila na lokacijama moraju biti označeni semafori i znakovi obaveznog zaustavljanja. U nekim slučajevima, podaci na karti nisu točni ili su stari te možda neće sadržavati sve semafore i znakove obaveznog zaustavljanja. Stoga upozorenje na crveno svjetlo semafora i znak obaveznog zaustavljanja možda neće otkriti sve semafore i znakove obaveznog zaustavljanja.

 **UPOZORENJE:** Značajka upozorenja na crveno svjetlo semafora i znak obaveznog zaustavljanja ne primjenjuje kočnice i ne usporava Model X te ne može otkriti sve semafore i znakove obaveznog zaustavljanja. Upozorenje na crveno svjetlo semafora i znak obaveznog zaustavljanja osmišljeno je samo za navođenje i ne može zamijeniti pažljivu vožnju i razumno rasuđivanje. Tijekom vožnje pratite cestu i nikada nemojte ovisiti o upozorenjima na crveno svjetlo semafora i znak obaveznog zaustavljanja.

 **UPOZORENJE:** Semafor i znak obaveznog zaustavljanja osmišljeni su da vas upozore samo kad se približavate vidljivom znaku obaveznog zaustavljanja, crvenom svjetlu semafora ili kasnijoj pojavi žutog svjetla semafora. Možda vas neće upozoriti na raskrižja s trepćućim svjetlima te vas neće upozoriti na privremenu signalizaciju za propuštanje drugih vozila ili privremeni znak obaveznog zaustavljanja (poput onih koji se upotrebljavaju na gradilištima). Uz to, upozorenje na crveno svjetlo semafora i znak obaveznog zaustavljanja ne upozorava na nadolazeće semafore ili znakove obaveznog zaustavljanja kad pritišćete papučicu gasa ili kočnice (koje onemogućuju automatsko upravljanje).

- Automatsko upravljanje ne može točno utvrditi gdje su oznake trake. Na primjer, oznake trake jako su istrošene, vidljive su prethodne oznake ili su prilagođene zbog radova na cesti, brzo se mijenjaju (odvajanje traka, križanja ili spajanje), predmeti ili krajolik bacaju oštre sjene na oznake traka ili se na površini ceste nalaze spojevi asfalta ili druge crte visokog kontrasta.
- Vidljivost je loša (jaka kiša, snijeg, magla itd.) ili vremenski uvjeti ometaju rad senzora.
- Kamere ili senzori su zatvoreni, prekriveni ili oštećeni.
- Vožnja po brežuljcima.
- Prilaz naplatnoj kućici.
- Vožnja cestom s izrazito oštrim zavojima ili cestom čija je površina vrlo gruba.
- Jarko svjetlo (poput izravnog sunčevog svjetla) ometa kamere.
- Senzore (ako je vozilo time opremljeno) ometa druga električna oprema ili uređaji koji proizvode ultrazvučne valove.
- Po uključanju pokazivača smjera u mrtvom kutu otkriveno je drugo vozilo.
- Model X vozi se vrlo blizu vozilu ispred, što blokira kamere.

 **UPOZORENJE:** Rad automatskog upravljanja mogu onemogućiti brojni nepredviđeni uvjeti. Uvijek imajte na umu i sjetite se da kao posljedicu automatsko upravljanje možda neće pomoći pri upravljanju Model X. Uvijek vozite pažljivo i budite spremni reagirati u trenu.

## Ograničenja



Automatsko upravljanje i povezane funkcije vjerojatno neće raditi ispravno u sljedećim slučajevima:



**BILJEŠKA:** Ovisno o prodajnoj regiji, konfiguraciji vozila, kupljenim paketima opreme i verziji softvera, vaše vozilo možda nema značajku navigacije autopilotom ili značajka možda neće raditi na točno opisan način.

**BILJEŠKA:** Navigacija autopilotom značajka je u fazi BETA.

Prilikom upotrebe automatskog upravljanja na autocestama s ograničenim pristupom (glavna autocesta na kojima korisnici ceste ulaze ili izlaze s pomoću ulaznih i izlaznih rampi). Navigacija autopilotom vodi Model X na izlazne rampe i petlje na temelju rute navigacije. Duž dijela rute navigacije po autocesti Navigacija autopilotom također mijenja trake radi pripreme za izlaze (promjene voznog traka na temelju rute) i smanjenja vremena vožnje do odredišta (promjene voznog traka na temelju brzine).

-  **UPOZORENJE:** Navigacija autopilotom nije autonomna vožnja. Morate pratiti cestu, obavezno držite ruke na kolo upravljača te pratite navigacijsku rutu.
-  **UPOZORENJE:** Kao i tijekom normalne vožnje, budite posebno pažljivi u nepreglednim zavojima, petljama na autocestama te izlaznim i ulaznim rampama jer se prepreke mogu pojaviti brzo, u bilo kojem trenutku.
-  **UPOZORENJE:** Navigacija autopilotom možda neće prepoznati ili otkriti dolazeća vozila, nepomične predmete i trake za posebnu namjenu poput onih za motocikle, automobile s više osoba, vozila hitnih službi itd. Cijelo vrijeme morate biti na oprezu te spremni poduzeti odgovarajuće radnje. U suprotnom može doći do oštećenja, ozljeda ili smrti.

## Omogućavanje i prilagodba Navigacije autopilotom

Kako biste omogućili Navigaciju autopilotom, dodirnite **Kontrole > Autopilot > Značajke Autopilota > Automatsko upravljanje > Navigacija autopilotom (beta)**. Potom za prilagodbu načina rada navigacije u okviru autopilota dodirnite **Prilagodba navigacije autopilotom**:

- **Omogući na početku svakog putovanja:** Odabir automatskog omogućavanja Navigaciju autopilotom za svaku navigacijsku rutu. Ako je opcija omogućena, gumb za Navigaciju autopilotom omogućen je na opisu smjera s popisom skretanja na početku svakog putovanja.
- **Promjena voznog traka ovisno o brzini vožnje:** Navigacija autopilotom dizajnirana je za promjenu trake prema ruti i brzini. Promjena trake prema ruti dizajnirana je za praćenje navigacijske rute (na primjer, prelazak u susjednu traku radi pripreme za nadolazeću izlaznu rampu), dok je promjena trake prema brzini dizajnirana za održavanje brzine vožnje (ne za prekoračenje brzine tempomata) koja omogućuje smanjenje vremena potrebnog za dolazak na odredište (na primjer, prelazak u susjednu traku radi pretjecanja vozila ispred vas). Promjene trake prema brzini nisu obavezne. Ovom postavkom možete onemogućiti promjene trake prema brzini ili odrediti koliko agresivno želite da Navigacija autopilotom mijenja trake kako bi postigla zadanu brzinu tempomata. Pri postavci **Polagano** promjena trake je konzervativnija i vožnja može trajati malo

dulje, dok je **Mad Max** osmišljena za najbrži mogući dolazak na odredište, no isključivo uz sigurnu promjenu traka.

**BILJEŠKA:** Kako biste znali da je dolazeća promjena trake nužna za ostanak na ruti za navigaciju, na dodirnom zaslonu prikazuju se obavijesti o promjeni trake prema ruti, na vrhu popisa skretanja na karti.

## Upotreba Navigacija autopilotom

Uvijek kada je uključena ruta navigacije koja obuhvaća najmanje jednu autocestu s ograničenim pristupom, nakon omogućavanja na popisu smjera skretanja na karti prikazuje se gumb Navigacija autopilotom. Ako je omogućen, gumb Navigacija autopilotom je plav, a na smjeru skretanja se, uz maneuvre (poput izlaznih rampi) koje će navigacija u okviru autopilota provesti, prikazuje ikona automatskog upravljanja.



Ikona navigacija autopilotom prikazuje popis detaljnih smjernica kad vozite prema odredištu i navigacija autopilotom je dostupna, ali nije aktivna.



Ako je navigacija autopilotom aktivna, ikona je plava. Ako je značajka **Omogući na početku svakog putovanja** uključena, ikona navigacija autopilotom je odabrana kad pokrenete navigaciju. Dodirnite ikonu za otkazivanje navigacije autopilotom i vratite se na automatsko upravljanje. Ako je isključena značajka **Omogući na početku svakog putovanja**, morate dodirnuti gumb **Navigacija autopilotom** kako biste omogućili svaku rutu navigacije.

Navigacija autopilotom uključuje se i isključuje ovisno o vrsti ceste po kojoj vozite. Na primjer, ako je automatsko upravljanje uključeno i navigacija autopilotom omogućena, navigacija autopilotom automatski se uključuje kad dođete do dijela autoceste s ograničenim pristupom na ruti navigacije.

Uvijek kada je Navigacija autopilotom uključena, na instrumentnoj ploči traka za vožnju prikazuje se kao plava crta ispred Model X:

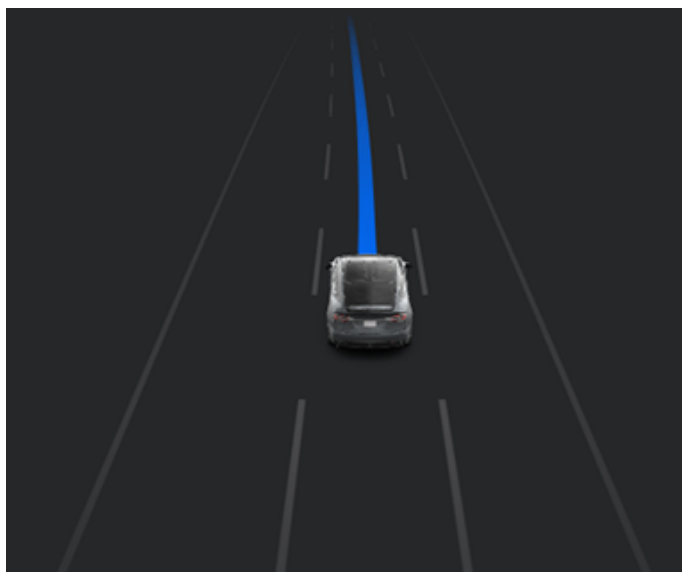

Kada je Navigacija autopilotom uključena te prilazite izlaznoj rampi ili petlji na autocesti duž rute navigacije, uključuje se odgovarajući pokazivač smjera i automatsko upravljanje usmjerava Model X na izlaznu rampu ili petlju.

**UPOZORENJE:** Izbor odgovarajuće trake na izlaznoj rampi nikada nemojte prepustiti Navigaciji autopilotom. Budite pažljivi i provedite vizualne provjere kako biste se uvjerali da je traka za vožnju sigurna i slobodna.

Kada napustite autocestu s ograničenim pristupom (na primjer, kada napustite autocestu ili uđete u dio rute navigacije koja nije podržana), Navigacija autopilotom vraća se na Automatsko upravljanje – oglašava zvuk zvonca i na instrumentnoj ploči prikazuju se plave trake za vožnju (umjesto jedne plave trake ispred Model X).

**UPOZORENJE:** Kad se Navigacija autopilotom isključi, automatsko upravljanje ostaje uključeno. Uvijek budite spremni prikladno reagirati.

**UPOZORENJE:** Navigacija autopilotom možda neće uvijek pokušati izaći na izlaznoj rampi ili primijeniti traku, čak i kada je izlaz zadan navigacijskom rutom. Uvijek budite na oprezu i spremni na ručno usmjeravanje na izlaznu rampu ili promjenu trake kao pripremu za ili za izlaz na izlaznu rampu ili petlju.

Možete otkazati navigaciju autopilotom u bilo kojem trenutku dodiranjem na **Navigacija autopilotom** na popisu skretanja na karti (Model X vraća se Automatsko upravljanje) ili potpunim uklanjanjem automatskog upravljanja (pogledajte [Prekid automatskog upravljanja na stranici 135](#)).

## Promjene trake

Opcija navigacije autopilotom mijenja trake kako bi se vozilo Model X pripremlilo za izlaznu rampu, povećala brzina vožnje (ali ne da premaši zadanu brzinu vožnje) ili da se vozilo Model X pomakne iz trake za pretjecanje ako vozač aktivno ne pretječe druge korisnike ceste. Kada je dolazeća promjena

trake nužna za ostanak na navigacijskoj ruti, na vrhu popisa skretanja na karti prikazuje se obavijest. Instrumentna ploča prikazuje nadolazeću putanju vožnje:



Kad instrumentna ploča prikazuje poruku koja od vas traži da potvrdite promjenu voznog traka, uključite odgovarajući pokazivač smjera ili povucite ručicu autopilota prema sebi. Ako za tri sekunde ne potvrdite promjenu trake, oglašava se zvonce kao podsjetnik da Navigacija autopilotom zahtijeva potvrdu promjene trake.

**BILJEŠKA:** Ako zanemarite promjenu trake utemeljenu na ruti (na primjer, vozite lijevom trakom kada prilazite izlaznoj rampi na desnoj strani autoceste), navigacija autopilotom ne može vas usmjeriti na izlaznu traku, zbog čega mijenja rutu do odredišta.

**UPOZORENJE:** Navigacija autopilotom možda neće uvijek pokušati izaći na izlaznoj rampi ili primijeniti traku, čak i kada je izlaz zadan navigacijskom rutom. Uvijek budite na oprezu i spremni na ručno usmjeravanje na izlaznu rampu ili promjenu trake kao pripremu za ili za izlaz na izlaznu rampu ili petlju.

## Budite spremni pomoći

Kada se pri pokušaju promjene traka, manevriranja Model X ili tijekom prilaska građevinskim zonama dogodi da Navigacija autopilotom ne može pronaći odgovarajuću prometnu traku (na primjer, složena petlja u obliku djeteline ili izlazne rampe s više traka), na instrumentnoj ploči prikazuje se alarm koji pokazuje kako navigacija unutar autopilota pokušava manevrirati i možda treba pomoć. Kada ugledate poruku, pripremite se poduzeti odgovarajuće radnje kako biste osigurali sigurnu i propisnu promjenu trake ili izvođenje manevra.



# Automatsko zaustavljanje na semaforu i pri znaku obaveznog zaustavljanja

**BILJEŠKA:** Ovisno o prodajnoj regiji, konfiguraciji vozila, kupljenim paketima opreme i verziji softvera, vaše vozilo možda nema značajku upozorenja na semafor i znak obaveznog zaustavljanja ili značajka možda neće raditi na točno opisan način.

**BILJEŠKA:** Značajka za prepoznavanje semafora i znakova obaveznog zaustavljanja jest značajka u BETA fazi i najbolje funkcionira na cestama kojima se vozila Tesla često voze. Automatsko zaustavljanje na semaforu i pri znaku obaveznog zaustavljanja pokušava zaustaviti vozilo kod svih prometnih svjetla i možete isključiti zelena svjetla.

Automatsko zaustavljanje na semaforu i pri znaku obaveznog zaustavljanja služi za prepoznavanje i odgovaranje na prometne znakove i znakove obaveznog zaustavljanja na način da usporava vozilo Model X dok se ne zaustavi, i to dok se koristi opcija tempomata koji se prilagođava prometu ili automatskog upravljanja. Značajka upotrebljava prednje kamere i GPS podatke i usporava vozilo blizu svih prepoznatih prometnih svjetla, uključujući zeleno, treptajuće žuto i isključena svjetla te blizu znakova obaveznog zaustavljanja i nekih oznaka na cesti. Kad se vozilo Model X približava raskrižju, zaslon instrumentne ploče prikazuje obavijest o namjeri usporavanja. Morate potvrditi da želite nastaviti ili se vozilo Model X zaustavlja na crvenoj liniji prikazanoj na vizualizaciji vožnje vozila zaslon instrumentne ploče.

 **UPOZORENJE: NIKADA** nemojte pokušati pretpostaviti i predviđati kada i gdje će opcija Automatsko zaustavljanje na semaforu i pri znaku obaveznog zaustavljanja zaustaviti vozilo ili nastaviti vožnju kroz raskrižje ili oznaku na cesti. Ponašanje opcije Automatsko zaustavljanje na semaforu i pri znaku obaveznog zaustavljanja vozaču može izgledati nekonzistentno. Uvijek pratite cestu ispred sebe i budite spremni u trenutku poduzeti odgovarajuću radnju. Vozačeva je odgovornost odlučiti hoće li se zaustaviti ili nastaviti voziti kroz križanje. Nikada ne smijete prepustiti značajki za prepoznavanje semafora i znakova obaveznog zaustavljanja da odluči umjesto vas je li sigurno i/ili prikladno zaustaviti vozilo ili nastaviti voziti kroz križanje.

## Prije upotrebe

Prije upotrebe značajke za prepoznavanje semafora i znakova obaveznog zaustavljanja obavezno morate:

- Pobrinite se da kamere usmjerene prema naprijed nemaju prepreka (pogledajte [Čišćenje kamere na stranici 217](#)) i da su kalibrirane (pogledajte [Vožnja za kalibraciju kamera na stranici 19](#)). Značajka za prepoznavanje semafora i znakova obaveznog zaustavljanja ovisi o sposobnosti kamera da otkriju semafore, znakove obaveznog zaustavljanja i cestovne oznake.
- Provjerite jeste li preuzeli najnoviju verziju karata u vozilu Model X. Iako značajka za prepoznavanje semafora i znakova obaveznog zaustavljanja primarno upotrebljava vizualne podatke primljene od kamera u vozilu, veća preciznost postiže se ako se upotrebljavaju najnoviji podaci karata. Kako biste provjerili koja se inačica karata

trenutačno preuzima, dodirnite **Kontrole > Softver**. Za primanje ažuriranih karata morate se povezati s Wi-Fi mrežom (pogledajte [Ažuriranja karata na stranici 188](#)).

- Omogućite značajku. Kad je vozilo u stupnju prijenosa za parkiranje, dodirnite **Kontrole > Autopilot > Prepoznavanje semafora i znakova obaveznog zaustavljanja**. Kada je omogućena, opcija Automatsko zaustavljanje na semaforu i pri znaku obaveznog zaustavljanja radi stalno dok su aktivirane opcije tempomata koji se prilagođava prometu ili automatskog upravljanja.

## Način rada

Ako je omogućena značajka za prepoznavanje semafora i znakova obaveznog zaustavljanja, a vi upotrebljavate značajku za automatsko upravljanje, tempomat koji se prilagođava prometu ili Potpuno samostalna vožnja (pod nadzorom), zaslon instrumentne ploče prikazuje skočnu poruku koja vas upozorava da je otkriven nadolazeći semafor, znak obaveznog zaustavljanja ili cestovna oznaka. Kako se Model X približava mjestu zaustavljanja, **čak i na križanju na kojem semafor svijetli zeleno**, vozilo usporava i prikazuje crvenu liniju koja označava mjesto na kojem će se Model X zaustaviti. Za nastavak kroz raskrižje, čak ako je semafor zelen, morate povucite ručicu autopilota prema sebi ilibrzo pritisnuti papučicu gasa kako biste vozili dopustili nastavak vožnje. Kad potvrdite da želite nastaviti, crvena zaustavna linija postaje siva i Model X nastavlja voziti kroz križanje i ponovno postiže brzinu tempomata koju ste odredili.

**BILJEŠKA:** Ako se Model X približava zelenom svjetlu i sustav prepozna da vozilo ispred nastavlja voziti kroz raskrižje, Model X će nastaviti vožnju kroz raskrižje bez potvrde vozača, pod uvjetom da se vozilo ne nalazi u traci za skretanje i da je vozilo prepoznalo da su ruke na kolo upravljača.

**BILJEŠKA:** Ako se, nakon što povucite ručicu autopilota prema sebi ilibrzo pritisnete papučicu gasa potvrdite da želite nastaviti kroz raskrižje, svjetlo semafora mijenja prije nego što ste ušli u raskrižje (primjerice svjetlo na semaforu se promijenilo iz zelene u žutu ili iz žute u crveno), Model X može odrediti da nije prikladno za nastavak vožnje.

Vozilo Model X se zaustavlja i morate pritisnuti gas kako biste nastavili vožnju. Vi ste u svakom trenutku odgovorni osigurati da se vozilo zaustavi ili ubrza na odgovarajući i siguran način.



**UPOZORENJE:** Značajka semaforu i znak obaveznog zaustavljanja NE UKLJUČUJE Model X u raskrižju osim ako je značajka Potpuno samostalna vožnja (pod nadzorom) aktivna. Ako se vozilo nalazi u traci za skretanje, Model X će se zaustaviti na crvenoj liniji za zaustavljanje. Za nastavak povucite ručicu autopilota prema sebi ilikratko pritisnite papučicu gasa, Model X nastavlja ravno kroz raskrižje (čak ako ste u traci za skretanje) pa MORATE ručno upravljati vozilom Model X kroz raskrižje (koje otkazuje automatsko upravljanje).

Značajka za prepoznavanje semafora i znakova obaveznog zaustavljanja dizajnirana je tako da djeluje kako je opisano samo ako su ispunjeni sljedeći uvjeti:



- Uključeno je automatsko upravljanje, Potpuno samostalna vožnja (pod nadzorom) ili tempomat koji se prilagođava prometu.
- Kamere mogu prepoznati nadolazeći semafor, znak obaveznog zaustavljanja ili cestovnu oznaku (na primjer, ispred kamera nema prepreka i imaju jasan pregled područja sve do semafora, znaka obaveznog zaustavljanja ili cestovne oznake).
- zaslon instrumentne ploče u vozilu Model X prikazuje nadolazeći semafor u „podebljanom“ formatu. Model X ne prepoznaje semafor koji zaslon instrumentne ploče prikazuje kao zasivljeni. Ako se semafor ne nalazi izravno ispred kamere (na primjer, nalazi se u kutu pregleda kamere ili se nalazi u susjednoj traci), zaslon instrumentne ploče prikazuje kao zasivljen i vozilo Model X neće usporiti i neće se zaustaviti.



**UPOZORENJE:** Čak i najnoviji podaci karte ne uključuju sve semafore i znakove obaveznog zaustavljanja. Prema tome, opcija Automatsko zaustavljanje na semaforu i pri znaku obaveznog zaustavljanja oslanja se na sposobnost kamere da otkrije semafore, znakove obaveznog zaustavljanja, cestovne oznake i sl. Upravo radi toga, vozilo Model X može ignorirati raskrižje koje kamera ne može vidjeti (na primjer, blokira ga drveće, drugo veće vozilo ili predmet ili se nalazi u blizini strmog nagiba ili oštrog skretanja).

st



**UPOZORENJE:** Značajka za prepoznavanje semafora i znakova obaveznog zaustavljanja nije zamjena za pažljivu vožnju i razumnu prosudbu.



**UPOZORENJE:** Ako zaslon instrumentne ploče ne prikazuje crvenu zaustavnu liniju za nadolazeće raskrižje, vozilo Model X neće usporiti i neće se zaustaviti. Vozačeva je odgovornost obratiti pažnju na nadolazeća križanja i nadzirati prometne uvjete kako bi odredio kada i treba li se vozilo zaustaviti, a zatim poduzeti odgovarajuće mjere prema potrebi.



**UPOZORENJE:** Nikada nemojte prepustiti značajki za prepoznavanje semafora i znakova obaveznog zaustavljanja da umjesto vas odredi treba li se vozilo zaustaviti na križanju ili nastaviti voziti kroz njega. Vozite pažljivo gledajući cestu i obavezno obratite pažnju na kolnik, predstojeća križanja, prometne uvjete, pješake prijelaze i ostale sudionike u prometu. Vozačeva je odgovornost odlučiti hoće li se zaustaviti ili nastaviti voziti. Budite spremni trenutačno reagirati. U protivnom bi moglo doći do nesreće s ozljedama ili smrću.



**UPOZORENJE:** U nekim situacijama, opcija Automatsko zaustavljanje na semaforu i pri znaku obaveznog zaustavljanja može netočno prepoznati prometno svjetlo ili znak obaveznog zaustavljanja i na taj način neočekivano zaustaviti vozilo Model X . U svakom trenu morate biti spremni reagirati.



**UPOZORENJE:** Morate povucite ručicu autopilota prema sebi ili kratko pritisnuti papučicu gasa kako biste potvrdili da želite proći kroz raskrižje bez obzira na status svjetla semafora. Ako ne potvrdite, vozilo Model X zaustavlja se na crvenoj zaustavnoj liniji koja se prikazuje na zaslon instrumentne ploče, čak i ako zaustavljanje možda nije prikladno. Zaustavljanje na zelenom svjetlu može zbuniti ostale vozače i može rezultirati sudarom, ozljedom ili smrću. Stoga uvijek obratite pažnju na nadolazećim križanjima i budite spremni ručno kočiti ili ubrzati kao odgovor na uvjete u okolini.





**UPOZORENJE:** Nikada nemojte pretpostaviti da vaša sposobnost da vidite semafor, znak obaveznog zaustavljanja ili cestovnu oznaku (posebice na kompleksnom križanju ili na križanju u kojem je semafor ili znak djelomično prekriven nekom preprekom itd.) ujedno podrazumijeva da ga i vozilo Model X može prepoznati te da će reagirati na odgovarajući način.



# Automatsko zaustavljanje na semaforu i pri znaku obaveznog zaustavljanja

## Semafori

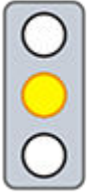
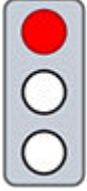
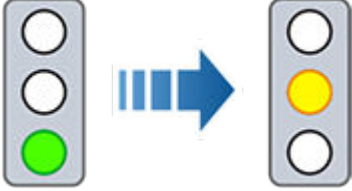

Ako su aktivirane opcije automatskog upravljanja ili tempomata koji se prilagođava prometu, a opcija Automatsko zaustavljanje na semaforu i pri znaku obaveznog zaustavljanja je omogućena, Model X je dizajniran tako da reagira na sljedeće načine kad se vozilo približi raskrižjima kojima upravlja semafor:

Vrsta semafora	Namijenjeni odziv vozila
  	<p>Ako je trajno zeleno svjetlo ili ako je semafor isključen (ne radi), Model X usporava.</p> <p>Ako se vozite iza vozila koje se nastavlja kretati kroz raskrižje, zaslon instrumentne ploče prikazuje zelenu liniju zaustavljanja, pod uvjetom da su ruke vozača na kolo upravljača i Model X nastavlja s vožnjom.</p> <p>Ako automobil nije ispred vas, zaslon instrumentne ploče prikazuje crvenu zaustavnu liniju. Morate potvrditi da želite proći kroz raskrižje tako da povucite ručicu autopilota prema sebi ili kratko pritisnete papučicu gasa. Ako vozač ne potvrdi, Model X se zaustavlja na crvenoj liniji prikazanoj na zaslon instrumentne ploče.</p> <p><b>BILJEŠKA:</b> Model X nastavlja zadanom brzinom vožnje kroz raskrižje i pritom uzima u obzir brzinu vozila koje se nalazi ispred.</p>
  	<p>Model X usporava i potpuno se zaustavlja na crvenoj zaustavnoj liniji koja se prikazuje na zaslon instrumentne ploče. Kad želite nastaviti kroz raskrižje (primjerice svjetlo na semaforu postane zeleno ili kad se vozilo Model X potpuno zaustavilo), morate povucite ručicu autopilota prema sebi ili kratko pritisnuti papučicu gasa.</p>
	<p>Model X usporava i potpuno se zaustavlja na crvenoj zaustavnoj liniji koja se prikazuje na zaslon instrumentne ploče. Kad želite proći kroz raskrižje (primjerice ponovno se uključilo zeleno svjetlo na semaforu), morate povucite ručicu autopilota prema sebi ili kratko pritisnuti papučicu gasa.</p> <p><b>BILJEŠKA:</b> Ako se na semaforu promijeni svjetlo <i>nakon</i> što potvrdite da želite nastaviti vožnju (na primjer, zeleno svjetlo na semaforu mijenja se u žuto), vozilo Model X može se zaustaviti umjesto nastaviti vožnju, pogotovo ako Model X utvrdi da se može sigurno zaustaviti prije ulaska u križanje.</p> <p><b>BILJEŠKA:</b> Model X nije osmišljeno za nastavak vožnje kroz križanje kada semafor svijetli crveno ili ako svjetlo na semaforu postane žuto, u situacijama kad je na raspolaganju odgovarajuća udaljenost za sigurno zaustavljanje prije križanja.</p> <p><b>BILJEŠKA:</b> U svakom trenutku možete preuzeti vožnju ručnim kočenjem kako biste otkazali značajku automatskog upravljanja ili tempomat koji se prilagođava prometu.</p>



# Automatsko zaustavljanje na semaforu i pri znaku obaveznog zaustavljanja

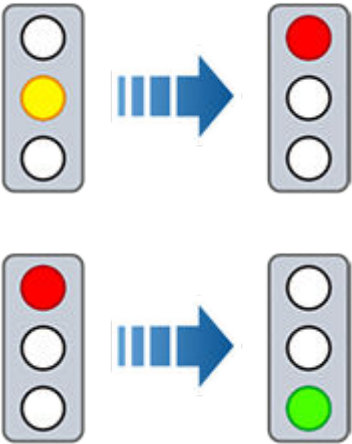

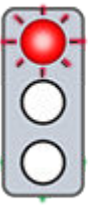

Vrsta semafora	Namijenjeni odziv vozila
	
	<p>Model X usporava. Za nastavak morate povucite ručicu autopilota prema sebi ilikratko pritisnuti papučicu gasa. Ako vozač to ne učini, Model X se zaustavlja na crvenoj liniji prikazanoj na zaslon instrumentne ploče.</p> <p><b>BILJEŠKA:</b> Kako biste spriječili vozilo Model X da se zaustavi i smanjili količinu usporavanja dok se približava, možete potvrditi nastavak tako da povucite ručicu autopilota prema sebi ilikratko pritisnete papučicu gasa u bilo kojem trenutku nakon što zaslon instrumentne ploče prikaže crvenu liniju zaustavljanja. Model X nastavlja postavljenu brzinu tempomata odmah nakon potvrde (uzimajući u obzir brzinu vozila ispred vas).</p> <p><b>⚠ UPOZORENJE:</b> Pažljivo se približavajte križanju i budite spremni pritisnuti papučicu kočnice kako biste usporili ili zaustavili vozilo.</p>
	<p>Model X usporava i potpuno se zaustavlja na crvenoj zaustavnoj liniji koja se prikazuje na zaslon instrumentne ploče. Kad želite proći kroz raskrižje (primjerice kad zakoni u uvjeti prometa ukazuju da je sigurno i zakonski određeno za nastavak) morate povucite ručicu autopilota prema sebi ilikratko pritisnuti papučicu gasa.</p>



# Automatsko zaustavljanje na semaforu i pri znaku obaveznog zaustavljanja

## Znakovi obaveznog zaustavljanja i cestovne oznake

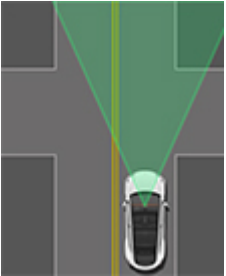
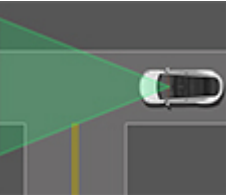
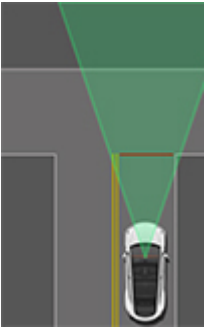
Ako su aktivirane opcije automatskog upravljanja ili tempomata koji se prilagođava prometu, a opcija Automatsko zaustavljanje na semaforu i pri znaku obaveznog zaustavljanja je omogućena, Model X je dizajniran tako da reagira na sljedeće načine kad se vozilo približi raskrižjima kojima upravlja semafor, zaustavne linije ili cestovne oznake:

Vrsta križanja	Namijenjeni odziv vozila
 <p>Nema kontrole prometa</p>  <p>Krak križanja u obliku slova T</p>	<p>Model X pretpostavlja pravilo desne strane i nastavlja voziti ravno bez usporavanja i zaustavljanja.</p>
 <p>Kraj križanja u obliku slova T</p>	<p>Ako vozilo Model X može otkriti križanje u obliku slova T na temelju podataka karte, Model X usporava i potpuno se zaustavlja na crvenoj zaustavnoj liniji koja se prikazuje na zaslon instrumentne ploče. Ako želite nastaviti vožnju, morate preuzeti upravljanje i ubrzanje.</p> <p><b>!</b> <b>UPOZORENJE:</b> Model X ne može se zaustaviti na križanju u obliku slova T na kojem nema znaka obaveznog zaustavljanja ili zaustavne linije, ili ako T-raskrižje nije uključeno u podatke karte. Pažljivo vozite i budite spremni za zaustavljanje (kad je potrebno i/ili prikladno).</p>
 <p>Znak obaveznog zaustavljanja</p>	<p>Model X usporava i potpuno se zaustavlja na crvenoj zaustavnoj liniji koja se prikazuje na zaslon instrumentne ploče. Kad želite proći kroz raskrižje, morate povucite ručicu autopilota prema sebi ili kratko pritisnuti papučicu gasa.</p> <p><b>BILJEŠKA:</b> Ako potvrdite da želite proći kroz raskrižje koje je kontrolirano znakom obaveznog zaustavljanja tako da povucite ručicu autopilota prema sebi ili kratko pritisnete papučicu gasa prije nego što se vozilo Model X zaustavi, vaša se potvrda ignorira. Model X nije osmišljeno za nastavak vožnje bez zaustavljanja ispred znaka obaveznog zaustavljanja.</p> <p><b>BILJEŠKA:</b> Čak i kada upotrebljavate značajku automatskog upravljanja, pa čak i ako ste uključili pokazivač smjera, sami morate okrenuti kolo upravljača (čime se poništava značajka automatskog upravljanja) kako biste dovršili skretanje na križanju.</p>

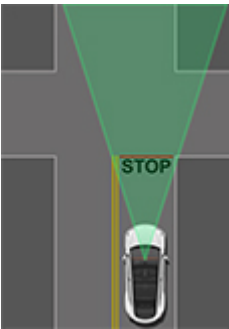

Vrsta križanja	Namijenjeni odziv vozila
 <p>Znak obaveznog zaustavljanja i cestovna oznaka</p>  <p>Cestovna oznaka</p>	

**⚠ UPOZORENJE:** Kod pješačkih prijelaza vozilo Model X može usporiti i može se zaustaviti, ovisno o tome da li prijelazom upravlja semafor te da li kamere otkrivaju pješake, bicikliste i ostale sudionike u prometu na prijelazu. Budite posebno oprezni na pješačkim prijelazima i u svakm trenu budite spremni preuzeti kontrolu nad vozilom. U protivnom bi moglo doći do nesreće s ozljedama ili smrću.

## Ograničenja

Ovisno o raznim uvjetima i okolišu, opcija Traffic Light and Stop Sign Control *može ili ne mora* zaustaviti vozilo u sljedećim situacijama:

- na željezničko-cestovnim prijelazima
- u zonama zadržavanja
- ispred naplatnih kućica
- na kružnim tokovima.
- na sustavima pješačkih prijelaza
- ispred znakova prednosti prolaza ili privremenih semafora i znakova obaveznog zaustavljanja (na primjer, na građevinskim područjima).
- ispred raznih prometnih svjetala za polukružno okretanje, svjetla za biciklističke i pješačke prijelaze, svjetala koja signaliziraju dostupnost trake itd.

Osim toga, vrlo je vjerojatno da značajka za prepoznavanje semafora i znakova obaveznog zaustavljanja neće raditi kako treba, može se isključiti ili uopće ne raditi kada su prisutni jedan ili više sljedećih uvjeta:

- Vožnja kroz uzastopna križanja kojima upravlja semafor, a koji su jedan iza drugoga.
- Vidljivost je loša (jaka kiša, snijeg, magla itd.) ili vremenski uvjeti ometaju rad kamere ili senzora .
- Jarko svjetlo (poput izravnog sunčevog svjetla) ometa kamere.



## Automatsko zaustavljanje na semaforu i pri znaku obaveznog zaustavljanja

---

- Kamera je blokirana, prekrivena, oštećena ili nije pravilno kalibrirana.
- Vožnja brdom ili cestom koja ima oštre zavoje na kojima kamere nisu u stanju vidjeti nadolazeće semafore ili znakove obaveznog zaustavljanja.
- Semafor, znak obaveznog zaustavljanja ili cestovna oznaka je prekrivena nečim (na primjer, drvo, veliko vozilo itd.).
- Model X vozi se vrlo blizu vozilu ispred, koje blokira pogled kamera.

**⚠ UPOZORENJE:** Ograničenja navedena gore u tekstu ne predstavljaju iscrpan popis razloga zbog kojih vozilo Model X možda neće raditi kako se očekuje. Mnoge nepredviđene okolnosti mogu negativno utjecati na točan rad značajke za prepoznavanje semafora i znakova obaveznog zaustavljanja. Upotreba ove značajke ne smanjuje i ne uklanja potrebu za pažljivom i odgovornom vožnjom. Morate biti spremni poduzeti odgovarajuće mjere u svakom trenutku.



**BILJEŠKA:** Ovisno o prodajnoj regiji, konfiguraciji vozila, kupljenim paketima opreme i verziji softvera, vaše vozilo možda nema značajku Automatsko parkiranje.

Značajka Automatsko parkiranje upotrebljava podatke kako bi pomogla olakšati parkiranje na javnim cestama manevriranjem vozila Model X u paralelna i okomita parkirna mjesta.

**⚠ POZOR:** Sve kamere i senzori (ako je vozilo time opremljeno) moraju biti čisti. Zaprlljane kamere i senzori te uvjeti u okolini kao što su kiša i izbljedjele oznake prometne trake mogu utjecati na performanse autopilota.

**⚠ UPOZORENJE:** Učinkovitost značajke Automatsko parkiranje ovisi o sposobnosti kamere i senzora (ako je vozilo time opremljeno) da odrede blizinu vozila u odnosu na rubnike, objekte i ostala vozila.

**⚠ UPOZORENJE:** Nemojte upotrebljavati Automatsko parkiranje ako je bilo što, poput kuke kugle, nosača za bicikle ili prikolice, pričvršćeno na kuku za vuču. Automatsko parkiranje se možda neće zaustaviti zbog kuka prilikom parkiranja između ili ispred ostalih vozila.

## Parametri

Automatsko parkiranje otkriva moguće parkirno mjesto na temelju sljedećih parametara:

### Okomito parkiranje

- Vaša brzina vožnje mora biti manje od 13 km/h. Ako vozite prebrzo, Automatsko parkiranje možda neće moći točno odrediti vaše željeno parkirno mjesto.
- Parkirno mjesto mora biti barem 2,2 metra široko.
- Parkirno mjesto mora imati barem tri vidljive linije kako bi se vozilo moglo uparkirati, poput parkirnih linija, cestovnih oznaka ili jasnih kolnika. Automatsko parkiranje možda neće raditi u garažama, na primjer bez tri vidljive parkirne linije.
- Automatsko parkiranje možda neće raditi na površinama grubih cesta poput kaldrme ili cigle.

### Bočno parkiranje

- Vaša brzina vožnje mora biti manje od 21 km/h. Ako vozite prebrzo, Automatsko parkiranje možda neće moći točno odrediti vaše željeno parkirno mjesto.
- Mora se nalaziti vozilo ispred mjesta na koje se želite parkirati.
- Mora biti vidljivi jasan kolnik ili rub. Automatsko parkiranje možda neće ispravno utvrditi parkirno mjesto ako kolnik nije jasan, poput trave ili prljavštine.

**BILJEŠKA:** Značajka Automatsko parkiranje ne radi u slučaju parkiranja na kutna parkirna mjesta.

## Upotreba značajke Automatsko parkiranje

Tijekom vožnje slijedite ove korake kako biste omogućili značajki Automatsko parkiranje da manevrira vozilom Model X kako bi se uparkiralo na parkirno mjesto:

1. Dok vozite polako javnom cestom, pratite instrumentnu ploču kako biste utvrdili kada je značajka Automatsko parkiranje otkrila parkirno mjesto. Instrumentna ploča prikazat će ikonu parkiranja ako vozilo otkrije moguće parkirno mjesto.



**BILJEŠKA:** Ikona parkiranja pojavljuje se samo ako je položaj vozila i/ili uvjeti u okruženju vozila takvi da značajka Automatsko parkiranje može odrediti odgovarajuću putanju vožnje. Ako značajka Automatsko parkiranje ne može odrediti odgovarajuću putanju (na primjer, ako vozite u uskoj ulici gdje ulazak na parkirno mjesto podrazumijeva prelazak prednjeg dijela vozila na susjednu traku), možete premjestiti vozilo, pronaći drugo parkirno mjesto ili parkirati vozilo ručno.

2. Odaberite mjesto, provjerite je li prikladno i sigurno, a zatim krenite prema naprijed i zaustavite se otprilike jednu duljinu automobila ispred parkirnog mjesta (kao što je to uobičajeno kod paralelnog parkiranja ili kada ulazite u okomito parkirno mjesto unatrag).
3. Pustite upravljač, prebacite Model X u položaj za vožnju unatrag, a zatim dodirnite **Pokreni automatsko parkiranje** na dodirnom zaslonu.
4. Automatsko parkiranje prikazuje poruku kad je parkiranje dovršeno.

**BILJEŠKA:** Ako pritisnete papučicu kočnice dok značajka Automatsko parkiranje aktivno parkira Model X, postupak parkiranja zaustavlja se dok ne dodirnete **Nastavi** na dodirnom zaslonu.

**⚠ UPOZORENJE:** Nikada nemojte ovisiti o značajki Automatsko parkiranje kako biste pronašli parkirno mjesto koje je legalno, prikladno i sigurno. Značajka Automatsko parkiranje možda neće uvijek otkriti predmete na parkirnom mjestu. Obavezno sami vizualno provjerite je li parkirno mjesto prikladno i sigurno.



# Automatsko parkiranje

**⚠ UPOZORENJE:** Kad automatsko parkiranje aktivno upravlja Model X:

- Ne ometajte kretanje kolo upravljača. Na taj način poništavate značajku Automatsko parkiranje.
- Stalno provjerite svoje okruženje. Budite spremni aktivirati kočnice kako biste izbjegli vozila, pješake ili predmete.
- Pratite dodirni zaslon i instrumentnu ploču kako biste bili sigurni da ste upoznati s uputama koje vam pruža značajka Automatsko parkiranje.

- Vremenski uvjeti (jaka kiša, snijeg, magla ili ekstremno visoke ili niske temperature) ometaju rad senzora (ako je vozilo time opremljeno).
- Senzore (ako je vozilo time opremljeno) ometa druga električna oprema ili uređaji koji proizvode ultrazvučne valove.

**⚠ UPOZORENJE:** Mnoge nepredviđene okolnosti mogu ugroziti sposobnost značajke Automatsko parkiranje da parkira vozilo Model X. Imajte to uvijek na umu i budite svjesni da značajka Automatsko parkiranje zbog toga možda neće pravilno upravljati vozilom Model X. Obratite pažnju tijekom parkiranja vozila Model X i budite spremni odmah preuzeti kontrolu.

## Zaustavljanje postupka parkiranja

Za pauziranje značajke Automatsko parkiranje jednom pritisnite papučicu kočnice. Model X zaustavlja se i ostaje zaustavljeno dok ne dodirnete **Nastavi** na dodirnom zaslonu.

## Otkazivanje postupka parkiranja

Značajka Automatsko parkiranje otkazuje postupak parkiranja kad ručno pomaknete kolo upravljača, promijenite način rada vožnje ili dodirnete **Poništi** na dodirnom zaslonu. Značajka Automatsko parkiranje također otkazuje postupak parkiranja u sljedećim slučajevima:

- Sesija parkiranja sastoji se od više od sedam pokreta.
- Model X otkriva da vozač izlazi iz vozila.
- Ako otvorite vrata.
- Ako pritisnete papučicu gasa.
- Ako pritisnete papučicu kočnice dok je značajka Autopark pauzirana.
- Dođe do automatskog kočenja u nuždi (pogledajte [Pomoć pri izbjegavanju sudara na stranici 160](#)).

## Ograničenja

U sljedećim situacijama značajka Automatsko parkiranje vjerojatno neće raditi onako kako je predviđeno:

- Cesta ima nagib. Značajka Automatsko parkiranje dizajnirana je za rad samo na ravnim cestama.
- Kada vidljivost nije dobra (zbog guste kiše, snijega, magle itd.).
- Rubnik je izrađen od materijala koji nije kamen ili vozilo ne može otkriti rubnik.
- Ciljano parkirno mjesto nalazi se neposredno uz zid ili stup (na primjer, zadnje parkirno mjesto u nizu u podzemnoj garaži).
- Jedan ili veći broj senzora (ako je vozilo time opremljeno) ili kamera je oštećen, prljav ili blokiran (na primjer, blatom, ledom ili snijegom ili navlakom za prednji dio vozila, prekomjernom bojom ili ljepljivim proizvodima, kao što su omoti, naljepnice, gumeni premazi itd.).



**BILJEŠKA:** Ovisno o prodajnoj regiji, konfiguraciji vozila, kupljenim paketima opreme i verziji softvera, vaše vozilo možda nema značajku *Stvarno pametno pozivanje vozilai Glupo pozivanje ili značajka možda neće raditi na točno opisan način.*

Samostalno parkiranje bez vozača za parkiranje i vraćanje vozila Model X s pomoću mobilne aplikacije Tesla dok stojite izvan vozila.

Samostalno parkiranje bez vozača uključuje Glupo pozivanje i Stvarno pametno pozivanje vozila (ASS):

- **Glupo pozivanje** pomiče Model X prema naprijed i unatrag ili iz parkirnog mjesta.
- **Stvarno pametno pozivanje vozila (ASS)** omogućuje da Model X dovezete do sebe (uz primjenu GPS signala telefona kao ciljnog odredišta) ili do odredišta po izboru, uz manevriranje i zaustavljanje zbog objekata po potrebi.

Dok značajka Samostalno parkiranje bez vozača aktivna, preporuča se da održavate jasnu liniju vidu između vas i Model X. Nadzirite vozilo i njegovo okruženje cijelo vrijeme i upoznajete se s [Ograničenja i upozorenja na stranici 151](#).

## Prije upotrebe značajke Samostalno parkiranje bez vozača

1. Omogućite Glupo pozivanje i Stvarno pametno pozivanje vozila dodirivanjem na **Kontrole > Autopilot > ASS (Stvarno pametno pozivanje vozila)**. Nakon što pažljivo pročitate i razumijete skočni prozor, dodirnite **Da**.
2. (Dodatno) Postavke prilagodbe značajke Samostalno parkiranje bez vozača:
  - **Dovršavanje zvuka:** Odaberite zvuk koji se treba vanjski reproducirati nakon Model X stizanja na odredište. Zahtijeva sustav upozorenja na pješake (pogledajte [Sustav upozorenja za pješake na stranici 107](#)).
  - **Emisije na prekid:** Kad je omogućeno, Model X izvršava ispitivanje sustava emisija ako se prekine sesija značajke Samostalno parkiranje bez vozača. Zahtijeva sustav upozorenja na pješake (pogledajte [Sustav upozorenja za pješake na stranici 107](#)).
  - **Zazor branika** (samo Glupo pozivanje): Postavite udaljenost na kojoj želite da se vozilo Glupo pozivanje zaustavi od prepoznatog predmeta. Imajte na umu da se ova udaljenost primjenjuje samo na objekte koje značajka Glupo pozivanje otkrije izravno ispred vozila Model X kada se kreće prema naprijed odnosno neposredno iza vozila Model X ako se kreće unatrag.
3. (Dodatno) Omogućite **Način pripravnosti**: Kako biste vozilo Model X držali pripravnim za značajku Samostalno parkiranje bez vozača i skratili vrijeme koje je potrebno za zagrijavanje, uključite Način pripravnosti. Moguće je da će se trošiti dodatna snaga baterije dok je aktivan Način pripravnosti. Kada je uključen **Način pripravnosti**, možete očuvati energiju u bateriji onemogućavanjem načina Način pripravnosti na sljedećim lokacijama (pogledajte [Odredišta Kuća, Posao i Favoriti na stranici 185](#)).

- **Izostavi lokaciju Kuća** – onemogućuje Način pripravnosti na lokaciji koju ste postavili kao Home na popisu Favorites.
- **Izostavi lokaciju Posao** – onemogućuje Način pripravnosti na lokaciji koju ste postavili kao Work na popisu Favorites.
- **Izostavi favorite** – onemogućuje Način pripravnosti na svim lokacijama na popisu Favorites.

Za očuvanje energije značajka Samostalno parkiranje bez vozača automatski deaktivira Način pripravnosti od ponoći do 6:00. Tijekom tog vremena, događa se odgoda kad se pokrene značajka Samostalno parkiranje bez vozača.

4. Preuzmite najnoviju verziju mobilne aplikacije Tesla. *Značajka Samostalno parkiranje bez vozača zahtijeva verziju 4.38.0 ili noviju.*
5. Pobrinite se da:
  - Telefon je povezan na Model X i nalazite se otprilike unutar 6 metara (pogledajte [Raspon rada na stranici 149](#)).
  - Na privatnom ste posjedu. Značajka Samostalno parkiranje bez vozača osmišljena je i namijenjena za upotrebu isključivo na parkiralištima i prilazima koji se nalaze u privatnom vlasništvu, gdje je okolno područje poznato i predvidivo.
  - Kamere vozila su u potpunosti kalibrirane (pogledajte [Vožnja za kalibraciju kamera na stranici 19](#)).
  - Imate neometan pogled na Model X.
  - Model X u položaju Park, ne puni se i sva vrata i prtljažnici su zatvoreni.
  - Tlak u svim četirima gumama je 34 PSI ili veći kako izvještava Sustav nadzora tlaka u gumama (TPMS). Za više informacija o provjeri i održavanju tlaka u gumama pogledajte [Njega i održavanje guma na stranici 211](#).

## Raspon rada

Za aktivaciju opcije Samostalno parkiranje bez vozača telefon mora biti povezan na vozilo Model X i morate stajati unutar plavog kruga prikazanog u mobilnoj aplikaciji Tesla (u mobilnoj aplikaciji dodirnite opciju **Samostalno parkiranje bez vozača**). Za pomicanje Model X s pomoću opcije Samostalno parkiranje bez vozača povezani mobilni uređaj mora biti unutar 6 metara od vozila.

Kako se vozilo Model X približava udaljenosti od 6 metara od povezanog telefona dok je opcija Samostalno parkiranje bez vozača aktivna, brzina vozila je ograničena na 1 km/h). Ako će vozilo Model X doseći 6 metara od povezanog telefona, opcija Samostalno parkiranje bez vozača se zaustavlja i dovršava.



## Samostalno parkiranje bez vozača

U bilo kojem slučaju gore, mobilna aplikacija Tesla omogućava dodirne povratne informacije i prikazuje poruku koja vas obavještava da je Model X blizu ili je premašilo radni raspon značajke. Ako pomičete vozilo na odredište koje je udaljeno od vas, možda ćete morati slijediti automobil kako biste održavali udaljenost.

**BILJEŠKA:** Ako značajka Samostalno parkiranje bez vozača radi dulje od 7,5 minuta neprekidno, značajka Samostalno parkiranje bez vozača se prekida i Model X se prebacuje u položaj Park.

### Upotreba značajke Samostalno parkiranje bez vozača

Slijedite ove korake za upotrebu značajke Samostalno parkiranje bez vozača ili vraćanja vašeg vozila Model X. Sljedeći koraci opisuju način rukovanja Glupo pozivanje koji pomiče Model X ravno iz parkirnog mjesta i Stvarno pametno pozivanje vozila koji omogućava Model X zaobilazne prepreke koje nadolaze ili na lokaciju koju ste odabrali.

- (Samo za nepametno Samostalno parkiranje bez vozača) Poravnajte vozilo Model X s parkirnim mjesto tako da Model X može slijediti ravni put ili izvan mjesta u položaju Drive ili Reverse.
- Otvorite mobilnu aplikaciju tvrtke Tesla pa pritisnite **Samostalno parkiranje bez vozača**.  
Mobilna aplikacija prikazuje povratne informacije kamere uživo iz Model X kako bi vam pomogla da procijenite je li okruženje vozila čisto.  
**BILJEŠKA:** Kako biste pregledali snimke kamera uživo, vaš mobilni uređaj mora biti postavljen kao telefon kao ključ na Model X (pogledajte [#unique\\_183 na stranici](#)). Kad god pregledavate povratne informacije kamere u mobilnoj aplikaciji Tesla, povremeno svijetle svjetla. Ako je vozilo opremljeno vezom Premium Connectivity, povratne informacije kamere uživo dijele isto vremensko ograničenje kao i značajka **Pregledaj kameru uživo** načina rada s nadzorom, a što iznosi 1 sat (ili 15 minuta za neke regije) kumulativne upotrebe po danu (pogledajte [Način rada s nadzorom na stranici 169](#)). Ako vozilo nije opremljeno vezom Premium Connectivity, usmjeravanje videozapisa kamere ograničeno je 2 minute. Međutim, nema ograničenja usmjeravanja kamere kad značajka Samostalno parkiranje bez vozača aktivno pokreće vozilo Model X bez obzira na to je li vozilo Model X opremljeno vezom Premium Connectivity.
- (Stvarno pametno pozivanje vozila samo) **Vozi do mene:** Stanite bilo gdje unutar plavog kruga odakle imate neometan pogled na vozilo Model X.



Dodirnite da odaberete način **Vozi do mene**. Kad je odabrano, ikona je plava.

- (samo za Stvarno pametno pozivanje vozila) **Vozi do odredišta:** Dodirnite ikonu ciljnika, a potom povucite kartu kako biste postavili iglu na odabrano odredište. Kako biste naknadno promijenili lokaciju, podignite prst, ponovno namjestite kartu, potom ponovno pritisnite i držite pritisnutom opciju **Idi na cilj**.



Dodirnite za odabir način **Vozi do odredišta**. Kad je odabrano, ikona je plava.

- Pokrenite značajku Samostalno parkiranje bez vozača tako da pritisnete i držite.
  - Prema naprijed** ili **Prema natrag** (Glupo pozivanje).
  - Vozi do mene** (Stvarno pametno pozivanje vozila).
  - Vozi do odredišta** (Stvarno pametno pozivanje vozila).
- Model X prebacuje u položaj Drive ili Reverse, a zatim se polako pomiče ravno prema naprijed ili natrag (ako upotrebljavate Glupo pozivanje), na vašu lokaciju (**Vozi do mene**) ili na odabranu lokaciju (**Vozi do odredišta**). Uz to, svjetla (kao stropna svjetla) su postavljena na **Uključeno** i brisači su postavljeni na **Automatski**.

Ako upotrebljavate značajku **Vozi do mene** ili **Vozi do odredišta**, Model X zaobilazi prepreke po potrebi. Ako upotrebljavate značajku Glupo pozivanje, Model X pokušava izbjeći prepreke pritom održavajući put izvorne putanje. Glupo pozivanje nije osmišljeno za manevriranje oko prepreka koje značajno blokiraju put. Ako Model X ne može manevrirati oko prepreke, Glupo pozivanje se zaustavlja i dovršava.

Mobilna aplikacija prikazuje neke povratne informacije kamere iz Model X za bolji nadzor. I dalje se preporuča da imate izravni pogled iz vozila kad pozivate.

- Kako biste zaustavili vozilo Model X u bilo kojem trenutku, jednostavno otpustite gumb **Prema natrag**, **Prema naprijed**, **Vozi do mene** ili **Vozi do odredišta**.  
Za nastavak Glupo pozivanje još jednom držite gumb prema **Naprijed** ili **Natrag** u mobilnoj aplikaciji Tesla. Isto tako za nastavak sesije Stvarno pametno pozivanje vozila jednostavno ponovno pritisnite gumb **Dođi k meni** ili **Idi na cilj**.
- (samo za Glupo pozivanje) Kad je Model X u željenom položaju, otpustite gumb **Prema naprijed** ili **Prema natrag**. Kad otpustite gumb, Model X se odmah prestaje kretati i morate prebaciti u položaj Park nakon nekoliko sekundi.
- (samo za Stvarno pametno pozivanje vozila) Kad Model X vozi do vaše lokacije (načinu **Vozi do mene**) ili na odabranu lokaciju (načinu **Vozi do odredišta**), svjetla za upozorenje na opasnost trepere nekoliko sekundi, Model X se prebacuje u položaj Park, svjetla su postavljena na **Automatski** i mobilna aplikacija prikazuje poruku koja navodi da je značajka Samostalno parkiranje bez vozača dovršena.





**⚠ UPOZORENJE:** Kada otpustite gumb kako biste zaustavili vozilo Model X, vozilo će se zaustaviti, ali tek nakon kraće odgode. Zato je presudno da obratite pozornost na putanju vožnje vozila u svakom trenutku te da proaktivno predviđate prepreke koje vozilo možda neće moći otkriti.

Značajka Samostalno parkiranje bez vozača se otkazuje i zahtijeva da je ponovno pokrenete kad:

- Aktivirana je kvaka na vratima ili se vrata otvaraju.
- Komunicirate s kolo upravljača, papučicom kočnice, papučicom gasa ili mjenjačem.
- Je putanja vožnje blokirana.
- Model X pomaknuo se na maksimalnu udaljenost od 20 metara ili se pomicao dulje od 7,5 minuta od početka sesije značajke Samostalno parkiranje bez vozača.

**BILJEŠKA:** Ako opcija Samostalno parkiranje bez vozača pomakne vozilo Model X prema naprijed za 2 metra i zatim unatrag za 1 metar, to se smatra kretanjem od 3 metra.

- Vaš je telefon prešao u stanje mirovanja ili gubi vezu s vozilom Model X.
- Model X otkriva sigurnosni rizik.

## Ograničenja i upozorenja

Značajka Samostalno parkiranje bez vozača je onemogućena kad:

- Model X je u načinu rada s ograničenim pristupom (pogledajte [Način rada s ograničenim pristupom na stranici 102](#)).
- Model X je u načinu rada za kućne ljubimce (pogledajte [Zadržavanje klimatizacije, Način rada za kućne ljubimce i Način rada za kampiranje na stranici 176](#)).
- Model X je u sportskom načinu rada ili u načinu rada za utrkivanje (ako je vozilo time opremljen) (pogledajte [#unique\\_377 na stranici](#)).

Uz to Stvarno pametno pozivanje vozila je onemogućen na javnim cestama. Stvarno pametno pozivanje vozila osmišljena je i namijenjena za upotrebu isključivo na parkiralištima i prilazima koji se nalaze u privatnom vlasništvu, gdje je okolno područje poznato i predvidivo.

**⚠ UPOZORENJE:** I dalje je moguće upotrebljavati Glupo pozivanje na javnim cestama. Upotrijebite Glupo pozivanje na javnim cestama uz veliki oprez. Nemojte upotrebljavati Glupo pozivanje za ulazak na cestu.

Učinkovitost značajke Samostalno parkiranje bez vozača ovisi o sposobnosti kamere da određuju blizinu vozila u odnosu na objekte, ljude, životinje i ostala vozila. Značajka Samostalno parkiranje bez vozača vjerojatno neće raditi kako je predviđeno i/ili može se prekinuti u sljedećim vrstama situacija:

- Postoji dodatna oprema, poput nosača na krovu, kuke za prikolicu, komplet za karoseriju itd., montirana na ili na drugi način pričvršćena na vozilo Model X Kad značajka Samostalno parkiranje bez vozača upravlja vozilom Model X da izbjegne prepreke, ne uzima u obzir dodatnu opremu koja je dulja od Model X.
- Prepoznat je povišeni rub. Samostalno parkiranje bez vozača se ne pomiče Model X preko strmih nagiba.
- Kada vremenski uvjeti (gusta kiša, snijeg, magla ili ekstremno visoke ili niske temperature) ometaju funkcioniranje kamere.
- Model X radi u načinu rada s prikolicom ili je priključena dodatna oprema.
- Nedostupni su podaci o GPS-u ili nije dobra pokrivenost mobilne mreže.
- Površina za vožnju nije popločena.
- Put za vožnju ima nagib veći od 20 %. Značajka Samostalno parkiranje bez vozača osmišljena je samo za rad na ravnim ili blago povišenim cestama (najviše 20 % stupnja). Kad se značajka Samostalno parkiranje bez vozača pomiče Model X na nagibu većem od 10 %, brzina se vozila ograničava na 5 km/h. Značajka Samostalno parkiranje bez vozača ne radi na nagibima većim od 10 % ako su loši uvjeti.







**⚠ UPOZORENJE:** Gornji popis ne predstavlja iscrpan popis situacija koje mogu ometati pravilan rad značajke Samostalno parkiranje bez vozača. Odgovornost je vozača da vozilo Model X bude pod nadzorom u svakom trenutku. Pažljivo pazite kad se značajka Samostalno parkiranje bez vozača aktivno upotrebljava za pomicanje vozila Model X i budite spremni odmah poduzeti odgovarajuće mjere. Ako to ne učinite, može doći do ozbiljne materijalne štete, ozljeda ili smrti.

**BILJEŠKA:** Osigurajte da su sve kamere čiste i da nemaju smetnje prije svake vožnje i prije upotrebe značajki autopilota (pogledajte [Čišćenje kamere na stranici 217](#)). Zaprljane kamere i senzor (ako je vozilo time opremljeno) te uvjeti u okolini kao što su kiša i izbljedenje oznake prometne trake mogu utjecati na performanse autopilota. Ako je kamera opsturirana ili zamućena, Model X prikazuje poruku na zaslon instrumentne ploče i značajke autopilota možda neće biti dostupne.

**⚠ UPOZORENJE:** Samostalno parkiranje bez vozača je značajka s nadzorom. Neprekidno morate nadzirati vozilo i okolinu te biti spremni odmah poduzeti mjere u bilo kojem trenutku. Odgovornost je vozača da se značajkom Stvarno pametno pozivanje vozila i Glupo pozivanje koristi sigurno, odgovorno i u skladu s namjenom. Značajka Samostalno parkiranje bez vozača osmišljena je i namijenjena za upotrebu isključivo na parkiralištima i prilazima koji se nalaze u privatnom vlasništvu, gdje je okolno područje poznato i predvidivo. Nemojte upotrebljavati Stvarno pametno pozivanje vozila na javnim cestama i samo upotrebljavajte Glupo pozivanje na javnim cestama uz iznimni oprez. Vaša je odgovornost upoznati se s ograničenjima značajke Samostalno parkiranje bez vozača (pogledajte [Ograničenja i upozorenja na stranici 151](#)).



## Samostalno parkiranje bez vozača

-  **UPOZORENJE:** Stvarno pametno pozivanje vozila može se prekinuti u bilo kojem trenutku. Ako se značajka Stvarno pametno pozivanje vozila prekine zbog sigurnosnih razlika, Model X može se naglo zaustaviti ili bez upozorenja.
-  **UPOZORENJE:** U svakom trenutku budite spremni zaustaviti vozilo Model X. Ovisno o kvaliteti veze između telefona i vozila Model X, moguće je da će doći do kraće odgode između trenutka kada otpustite gumb i trenutka kada se vozilo zaustavi.
-  **UPOZORENJE:** Budite iznimno oprezni kad upotrebljavate značajku Samostalno parkiranje bez vozača u okruženja na kojima je kretanje prepreka nepredvidivo. Primjerice, kada su prisutni ljudi, djeca ili životinje.
-  **UPOZORENJE:** Stvarno pametno pozivanje vozila moguće je da značajka neće zaustaviti vozilo zbog svih predmeta (poglavito vrlo niskih predmeta, kao što su rubno kamenje, ili vrlo visokih predmeta, kao što su police) te da neće reagirati na promet iz suprotnog smjera ili sa strana. Model X ne može prepoznati prepreke koje se nalazi u mrtvom kutu kamere u blizini prednjih branika vozila. Obratite pozornost i budite spremni zaustaviti vozilo Model X u svakom trenutku otpuštanjem gumba u mobilnoj aplikaciji.
-  **UPOZORENJE:** Značajka Samostalno parkiranje bez vozača možda neće raditi kako je namijenjeno kad postoji dodatna oprema, poput nosača na krovu, kuke za prikolicu, komplet za karoseriju itd., montirana na ili na drugi način pričvršćena na vozilo Model X. Kad značajka Samostalno parkiranje bez vozača upravlja vozilom Model X da izbjegne prepreke, ne uzima u obzir dodatnu opremu koja je dulja od Model X. Obratite pozornost i budite spremni zaustaviti vozilo Model X u svakom trenutku otpuštanjem gumba u mobilnoj aplikaciji.
-  **UPOZORENJE:** Model X ne može prepoznati prepreke koje se nalaze u mrtvom kutu kamere u blizini prednjih branika vozila, vrlo su uski ili vise sa stropa (npr. bicikli). Pored toga, mnoge nepredviđene okolnosti mogu ugroziti sposobnost značajke Samostalno parkiranje bez vozača da vozilo uparkira ili isparkira iz parkirnog mjesta, pa se kao rezultat toga s pomoću značajke Samostalno parkiranje bez vozača vozilo Model X ne kreće na odgovarajući način. Iz tog razloga morate neprestano nadgledati kretanje vozila i njegovu okolicu i biti spremni zaustaviti vozilo Model X u bilo kojem trenutku.



Ova tema uključuje upozorenja, sigurnosne mjere i ograničenja koja se odnose na sljedeće značajke autopilota.

- [Tempomat koji se prilagođava prometu na stranici 127](#)
- [Automatsko upravljanje na stranici 133](#)
- [Navigacija autopilotom na stranici 138](#)
- [Automatsko parkiranje na stranici 147](#)

**BILJEŠKA:** Ovisno o prodajnoj regiji, konfiguraciji vozila, kupljenim paketima opreme i verziji softvera, vaše vozilo možda nije opremljeno svim značajkama navedenih navedenim gore ili značajka možda neće raditi na opisan način.



**UPOZORENJE:** Pažljivo pročitajte sljedeća upozorenja i ograničenja prije upotrebe autopilota. Nepoštivanje svih upozorenja i uputa može uzrokovati oštećenje imovine, ozbiljne ozljede ili smrt.

**BILJEŠKA:** Osigurajte da su sve kamere čiste i da nemaju smetnje prije svake vožnje i prije upotrebe značajki autopilota (pogledajte [Čišćenje kamere na stranici 217](#)). Zaprpljane kamere i senzor (ako je vozilo time opremljeno) te uvjeti u okolini kao što su kiša i izbljedjele oznake prometne trake mogu utjecati na performanse autopilota. Ako je kamera opsturirana ili zamučena, Model X prikazuje poruku na zaslone instrumentne ploče i značajke autopilota možda neće biti dostupne.

## Tempomat koji se prilagođava prometu

Dok upotrebljavate tempomat koji se prilagođava prometu, **vozačeva je odgovornost uvijek zadržati budnost, voziti sigurno i u svakom trenutku imati kontrolu nad vozilom.** Tijekom vožnje uvijek držite pogled na cesti i budite spremni po potrebi poduzeti korektivne radnje.

Uz to, vozač je odgovoran za postavljanje brzine tempomata koja jamči sigurnu vožnju i održavati je u skladu s uvjetima na cesti i primjenjivim ograničenjima brzine. Pobrinite se da su aktivna sljedeća ograničenja tempomata koji se prilagođava prometu.

- Moguće je da se brzina vožnje s tempomatom neće promijeniti kad se promijeni ograničenje brzine.
- Tempomat koji se prilagođava prometu ne prilagođava brzinu vožnje na temelju uvjeta na cesti ni uvjeta vožnje. Tempomat koji se prilagođava prometu nemojte upotrebljavati na vijugavim cestama s oštrim zavojima, na zaleđenim ili klizavim cestovnim površinama ni kada vremenski uvjeti (primjerice, gusta kiša, snijeg, magla itd.) onemogućavaju održavanje stalne brzine.
- Nemojte se pouzdati da će tempomat koji se prilagođava prometu održavati točnu ili odgovarajuću udaljenost praćenja.

- Tempomat koji se prilagođava prometu možda neće moći provesti odgovarajuću prilagodbu brzine zbog ograničenih kočnih mogućnosti i brda. Usto može i pogrešno procijeniti udaljenost od vozila ispred sebe. Vožnja nizbrdo može povećati brzinu vožnje pa će Model X premašiti zadanu brzinu (i potencijalno ograničenje brzine na toj cesti).
- Tempomat koji se prilagođava prometu može povremeno usporiti Model X kada to nije potrebno ili to ne očekujete. Uzrok može biti blisko praćenje vozila ispred vas, otkrivanje vozila ili objekata u susjednim trakama (osobito u zavojima) itd.
- Zbog postojećih ograničenja ugrađenog GPS (globalnog sustava pozicioniranja) može doći do situacija kada će Model X usporiti, osobito u blizini izlaza i izlaznih rampa kad otkrije zavoj i/ili kad usmjeravate vozilo prema određenoj bez praćenja rute.
- U nekim slučajevima (kada, primjerice, nema dovoljno podataka), tempomat koji se prilagođava prometu možda neće automatski smanjiti postavljenu brzinu na petlji ili izlaznoj rampi autoceste.
- Tempomat koji se prilagođava prometu možda neće otkriti sve objekte te, osobito kada vozite brže od 80 km/h, možda neće zakočiti/usprioriti kada je drugo vozilo ili objekt samo djelomično u vašoj prometnoj traci ili kada se vozilo koje pratite odmakne iz vaše putanje, a ispred vas se nađe objekt koji stoji ili se kreće sporo.
- Tempomat koji se prilagođava prometu može reagirati na vozila ili objekte koji nisu prisutni ili nisu u vašoj prometnoj traci pa će nepotrebno ili neprikladno usporiti Model X.



**UPOZORENJE:** Tempomat koji se prilagođava prometu najvjerojatnije neće pravilno funkcionirati u sljedećim vrstama situacija:

- Cesta ima oštre zavoje ili značajke promjene visine.
- Cestovni znakovi i signali nisu jasni, dvosmisleni ili loše održavani.
- Vidljivost je loša (zbog jake kiše, snijega tuče itd. ili zbog slabo osvijetljenih cesta noću).
- Vozite kroz tunel ili pokraj razdjeljivača ceste koji ometa vidljivost kamera
- Kada jaka rasvjeta (primjerice farovi nadolazećih automobila ili izravna sunčeva svjetlost) ometa vidik kamera.



**UPOZORENJE:** Gore navedeni uzroci ne predstavljaju iscrpan popis situacija koje mogu ometi pravilno funkcioniranje tempomata koji se prilagođava prometu. Tempomat koji se prilagođava prometu može se iznenada isključiti u bilo kojem trenutku iz nepredviđenih razloga. Uvijek gledajte cestu ispred sebe i budite spremni poduzeti odgovarajuće radnje. Vozačeva je odgovornost uvijek imati kontrolu nad vozilom Model X.



## Ograničenja i upozorenja

**UPOZORENJE:** Tempomat koji se prilagođava prometu značajka je koja povećava udobnost i praktičnost vožnje, ali nije sustav za upozoravanje ni izbjegavanje sudara. Nemojte se pouzdati da će tempomat koji se prilagođava prometu primjereno usporiti Model X. Uvijek gledajte cestu ispred sebe i budite spremni poduzeti korektivne radnje. U protivnom bi moglo doći do nesreće s teškim ozljedama ili smrću.

**UPOZORENJE:** Premda tempomat koji se prilagođava prometu može otkriti pješake i bicikliste, nemojte se pouzdati da će zbog njih primjereno usporiti Model X. U protivnom bi moglo doći do nesreće s teškim ozljedama ili smrću.

### Automatsko upravljanje

**UPOZORENJE:** Automatsko upravljanje je značajka koja uvjetuje upotrebu ruku. Cijelo vrijeme držite ruke na kolu upravljača pripazite na cestovne uvjete i okolni promet te se uvijek pripremite da reagirate. Nepoštivanjem ovih uputa možete uzrokovati oštećenja, ozbiljne ozljede ili smrt.

**UPOZORENJE:** Automatsko upravljanje namijenjeno je za upotrebu na autocestama s ograničenim pristupom, a vozač mora biti potpuno usredotočen. Automatsko upravljanje nemojte upotrebljavati u građevinskim zonama ili u područjima u kojima se mogu nalaziti biciklisti ili pješaci.

**UPOZORENJE:** Nikada nemojte automatskom upravljanju prepustiti utvrđivanje odgovarajućeg puta vožnje.

**POZOR:** Automatsko upravljanje i povezane funkcije vjerojatno neće raditi ispravno u sljedećim slučajevima:

- Automatsko upravljanje ne može točno utvrditi gdje su oznake trake. Na primjer, oznake trake jako su istrošene, vidljive su prethodne oznake ili su prilagođene zbog radova na cesti, brzo se mijenjaju (odvajanje traka, križanja ili spajanje), predmeti ili krajolik bacaju oštre sjene na oznake traka ili se na površini ceste nalaze spojevi asfalta ili druge crte visokog kontrasta.
- Vidljivost je loša (jaka kiša, snijeg, magla itd.) ili vremenski uvjeti ometaju rad senzora.
- Kamere ili senzori su zatvoreni, prekriveni ili oštećeni.
- Vožnja po brežuljcima.
- Prilaz naplatnoj kućici.
- Vožnja cestom s izrazito ostrim zavojima ili cestom čija je površina vrlo gruba.
- Jarko svjetlo (poput izravnog sunčevog svjetla) ometa kamere.
- Senzore (ako je vozilo time opremljeno) ometa druga električna oprema ili uređaji koji proizvode ultrazvučne valove.
- Po uključanju pokazivača smjera u mrtvom kutu otkriveno je drugo vozilo.
- Model X vozi se vrlo blizu vozilu ispred, što blokira kamere.

**UPOZORENJE:** Rad automatskog upravljanja mogu onemogućiti brojni nepredviđeni uvjeti. Uvijek imajte to uvijek na umu i budite svjesni da značajka automatsko upravljanje zbog toga možda neće pravilno upravljati vozilom Model X. Uvijek vozite pažljivo i budite spremni reagirati u trenu.

**UPOZORENJE:** Automatsko upravljanje nije osmišljeno za upravljanje niti će upravljati vozilom Model X oko predmeta koji se djelomično nalaze na prometnoj traci i u nekim slučajima neće se zaustaviti ako predmeti blokiraju prometni trak. Uvijek gledajte cestu ispred sebe i budite spremni u trenu poduzeti radnje. Vozačeva je odgovornost uvijek imati kontrolu nad vozilom Model X.

### Automatska promjena trake

**POZOR:** Kad mijenjate trak s pomoću opcije automatska promjena voznog traka, vozačeva je odgovornost da odredi je li promjena voznog traka sigurna i prikladna. Stoga prije pokretanja promjene prometne trake obavezno pregledajte mrtve kutove, oznake prometnih traka i kolnik kako biste utvrdili je li prelazak u željenu prometnu traku siguran i izvediv.



**POZOR:** Budite svjesni sljedećih ograničenja prilikom upotrebe značajke automatska promjena voznog traka.

- Nikada nemojte značajki automatske promjene trake prepustiti utvrđivanje odgovarajućeg puta vožnje. Vozite pažljivo i pratite cestu te promet oko sebe, pratite okolinu te upozorenja na dodirnom zaslonu. Uvijek budite spremni reagirati.
- Automatsku promjenu trake nemojte upotrebljavati na cestama s neprestano promjenjivim uvjetima u prometu te na cestama s biciklistima i pješacima.
- Rad automatske promjene trake ovisi o mogućnosti prepoznavanja oznaka traka s pomoću kamera.
- Automatsku promjenu trake nemojte upotrebljavati na zavojitim cestama s ostrim zavojima, na zaleđenim ili skliskim cestama, ili kada vremenski uvjeti (poput jake kiše, snijega, magle itd.) mogu ometati kamere ili senzore (ako je vozilo time opremljeno).
- Osim gore navedenih uzroka, ubrzanje za pretjecanje možda se neće aktivirati iz mnogo drugih, nepredviđenih razloga (primjerice, zbog nedostatka podataka GPS-a). Ostanite na oprezu i nemojte se pouzdati da će značajka ubrzanja za pretjecanje povećati brzinu vožnje.
- Ubrzanje za pretjecanje povećava brzinu vožnje uvijek kada aktivirate odgovarajući signal za skretanje te ubrzava Model X bliže prema vozilu ispred. Premda tempomat usklađen s prometom nastavlja održavati udaljenost od vozila ispred, važno je da upamtite da se odabrana udaljenost praćenja smanjuje kada je ubrzanje za pretjecanje aktivno, osobito u slučajevima kada možda nemate namjeru preteći vozilo koje pratite.

## Upozorenje na crveno svjetlo semafora i znak obaveznog zaustavljanja



**UPOZORENJE:** Za upozorenje na crveno svjetlo semafora i znak obaveznog zaustavljanja u ugrađenoj karti vozila na lokacijama moraju biti označeni semafori i znakovi obaveznog zaustavljanja. U nekim slučajevima, podaci na karti nisu točni ili su stari te možda neće sadržavati sve semafore i znakove obaveznog zaustavljanja. Stoga upozorenje na crveno svjetlo semafora i znak obaveznog zaustavljanja možda neće otkriti sve semafore i znakove obaveznog zaustavljanja.



**UPOZORENJE:** Značajka upozorenja na crveno svjetlo semafora i znak obaveznog zaustavljanja ne primjenjuje kočnice i ne usporava Model X te ne može otkriti sve semafore i znakove obaveznog zaustavljanja. Upozorenje na crveno svjetlo semafora i znak obaveznog zaustavljanja osmišljeno je samo za navođenje i ne može zamijeniti pažljivu vožnju i razumno rasuđivanje. Tijekom vožnje pratite cestu i nikada nemojte ovisiti o upozorenjima na crveno svjetlo semafora i znak obaveznog zaustavljanja.



**UPOZORENJE:** Semafor i znak obaveznog zaustavljanja osmišljeni su da vas upozore samo kad se približavate vidljivom znaku obaveznog zaustavljanja, crvenom svjetlu semafora ili kasnijoj pojavi žutog svjetla semafora. Možda vas neće upozoriti na raskrižja s trepćućim svjetlima te vas neće upozoriti na privremenu signalizaciju za propuštanje drugih vozila ili privremeni znak obaveznog zaustavljanja (poput onih koji se upotrebljavaju na gradilištima). Uz to, upozorenje na crveno svjetlo semafora i znak obaveznog zaustavljanja ne upozorava na nadolazeće semafore ili znakove obaveznog zaustavljanja kad pritisćete papučicu gasa ili kočnice (koje onemogućuju automatsko upravljanje).

## Navigacija autopilotom



**UPOZORENJE:** Izbor odgovarajuće trake na izlaznoj rampi nikada nemojte prepustiti Navigaciji autopilotom. Budite pažljivi i provedite vizualne provjere kako biste se uvjerali da je traka za vožnju sigurna i slobodna.



**UPOZORENJE:** Ako isključite **Traženje potvrde promjene voznog traka**, Navigacija autopilotom obavještava vas o predstojećim promjenama trake i izlaznim rampama, no vaša je odgovornost neprekidno nadzirati okoliš i održavati kontrolu nad Model X. Promjene trake mogu se dogoditi brzo i iznenadno. Ruke obavezno držite na upravljaču, a oči na putanji vožnje ispred vas.



**UPOZORENJE:** Navigacija u okviru autopilota nije autonomna vožnja. Morate pratiti cestu, obavezno ruke držati na upravljaču te pratiti navigacijsku rutu.



**UPOZORENJE:** Kao i tijekom normalne vožnje, budite posebno pažljivi u nepreglednim zavojima, petljama na autocestama te izlaznim i ulaznim rampama jer se prepreke mogu pojaviti brzo, u bilo kojem trenutku.



**UPOZORENJE:** Navigacija autopilotom možda neće prepoznati ili otkriti dolazeća vozila, nepomične predmete i trake za posebnu namjenu poput onih za motocikle, automobile s više osoba, vozila hitnih službi itd. Cijelo vrijeme morate biti na oprezu te spremni poduzeti odgovarajuće radnje. U suprotnom može doći do oštećenja, ozljeda ili smrti.



## Automatsko parkiranje



**POZOR:** Učinkovitost značajke Automatsko parkiranje ovisi o sposobnosti kamera i senzora (ako je vozilo time opremljeno) da odrede blizinu vozila u odnosu na rubnike, objekte i ostala vozila. Budite svjesni sljedećih upozorenja prije i tijekom upotrebe automatskog parkiranja.

- Nemojte upotrebljavati Automatsko parkiranje ako je bilo što, poput kuke kugle, nosača za bicikle ili prikolice, pričvršćeno na kuku za vuču. Automatsko parkiranje se možda neće zaustaviti zbog kuka prilikom parkiranja između ili ispred ostalih vozila.
- Nikada nemojte ovisiti o značajki Automatsko parkiranje kako biste pronašli parkirno mjesto koje je legalno, prikladno i sigurno. Značajka Automatsko parkiranje možda neće uvijek otkriti predmete na parkirnom mjestu. Obavezno sami vizualno provjerite je li parkirno mjesto prikladno i sigurno.
- Ako značajka Autopark aktivno upravlja vozilom Model X, upravljač se kreće u skladu s prilagodbama značajke Autopark. Ne ometajte kretanje upravljača. Na taj način poništavate značajku Autopark.
- Redovno provjeravajte okolinu tijekom postupka parkiranja. Budite spremni aktivirati kočnice kako biste izbjegli vozila, pješake ili predmete.
- Kad je automatsko parkiranje aktivno, nadzirite dodirni zaslon kako biste se pobrinuli da slijedite upute koje navodi automatsko parkiranje.



### POZOR:

U sljedećim situacijama značajka Automatsko parkiranje vjerojatno neće raditi onako kako je predviđeno:

- Cesta ima nagib. Značajka Automatsko parkiranje dizajnirana je za rad samo na ravnim cestama.
- Kada vidljivost nije dobra (zbog guste kiše, snijega, magle itd.).
- Rubnik je izrađen od materijala koji nije kamen ili vozilo ne može otkriti rubnik.
- Ciljano parkirno mjesto nalazi se neposredno uz zid ili stup (na primjer, zadnje parkirno mjesto u nizu u podzemnoj garaži).
- Jedan ili veći broj senzora (ako postoje) ili kamera je oštećen, prljav ili blokiran (na primjer, blatom, ledom ili snijegom ili navlakom za prednji dio vozila, prekomjernom bojom ili ljepljivim proizvodima, kao što su omoti, naljepnice, gumeni premazi itd.).
- Vremenski uvjeti (jaka kiša, snijeg, magla ili ekstremno visoke ili niske temperature) ometaju rad senzora (ako je vozilo time opremljeno).
- Senzore (ako je vozilo time opremljeno) ometa druga električna oprema ili električne smetnje.



**UPOZORENJE:** Mnoge nepredviđene okolnosti mogu ugroziti sposobnost značajke Automatsko parkiranje da parkira vozilo Model X. Imajte to uvijek na umu i budite svjesni da značajka Automatsko parkiranje zbog toga možda neće pravilno upravljati vozilom Model X. Obratite pažnju tijekom parkiranja vozila Model X i budite spremni odmah preuzeti kontrolu.



Model X nadzire oznake na traci u kojoj vozite, kao i područje oko vozila radi otkrivanja prisutnosti vozila i ostalih objekata.



**⚠ UPOZORENJE:** Osigurajte da su sve kamere čiste i da nemaju smetnje prije svake vožnje i prije upotrebe značajki autopilota (pogledajte [Čišćenje kamere na stranici 217](#)). Zaprljane kamere i senzor (ako je vozilo time opremljeno) te uvjeti u okolini kao što su kiša i izbljedjele oznake prometne trake mogu utjecati na performanse autopilota. Ako je kamera opsturirana ili zamučena, Model X prikazuje poruku na zaslon instrumentne ploče i značajke autopilota možda neće biti dostupne.

**⚠ UPOZORENJE:** Značajke sustav pomoći održavanja u prometnoj traci služe samo za navođenje i ne mogu zamijeniti vaše izravne vizualne provjere. Prije nego promijenite traku, obavezno provjerite u retrovizore i okrenite glavu u strane kako biste vizualno potvrdili da je sigurno i moguće promijeniti traku.

**⚠ UPOZORENJE:** Nikada se ne oslanjajte na to da će vas sustav pomoći održavanja u prometnoj traci obavijestiti o nehotičnom izlasku iz trake ili o prisutnosti vozila pored vas ili u mrtvom kutu. Nekoliko vanjskih čimbenika mogu smanjiti učinkovitost sustava pomoći održavanja u prometnoj traci (pogledajte [Ograničenja i nepreciznosti na stranici 158](#)). Vozač je odgovoran da ostane na oprezu i da pazi na prometnu traku i ostale sudionike u prometu. U protivnom bi moglo doći do nesreće s teškim ozljedama ili smrću.

## Intervencije u upravljanju

Sustav pomoći održavanja u prometnoj traci nudi intervencije u upravljanju ako Model X prijeđe u susjednu prometnu traku u kojoj je otkriven objekt kao što je drugo vozilo (ili se približi toj traci). U takvim situacijama Model X se automatski vraća na sigurniji položaj u prometnoj traci. Upravljanje se primjenjuje samo kad Model X se kreće između 48 i 140 km/h na glavnim prometnicama s jasno vidljivim oznakama ceste. Nakon što se aktivira intervencija u upravljanju, na dodirnom zaslonu nakratko se prikazuje poruka upozorenja.

## Izbjegavanje napuštanja prometne trake

Izbjegavanje napuštanja prometne trake služi kao upozorenje ako Model X prelazi preko ili se približava rubu prometne trake u kojoj se nalazi.

Sustav izbjegavanja napuštanja prometne trake aktivan je samo za vrijeme vožnje između 64 km/h i 145 km/h na cestama s jasno vidljivim oznakama prometnih traka. Možete birati da li želite i kako želite da sustav izbjegavanja napuštanja prometne trake radi tako da dodirnete **Kontrole > Autopilot > Upozorenje na napuštanje voznog traka** i odaberete između sljedećih opcija:

- **Isključeno:** neće se aktivirati upozorenja o napuštanju prometne trake ni potencijalnim sudarima s vozilom u susjednoj traci.
- **Upozorenje:** Ako prednji kotač prijeđe preko oznake prometne trake, kolo upravljača će vibrirati.
- **Pomoć:** Korektivno upravljanje primjenjuje se kako bi Model X ostao u sigurnom položaju ako Model X prijeđe u susjednu traku ili se približi rubu ceste.

Kad je izbjegavanje napuštanja prometne trake omogućeno i aktivan je tempomat koji se prilagođava prometu, ako vozilo Model X prijeđe iz prometne trake kad je odgovarajući pokazivač smjera isključen, sustav pomoći održavanja u prometnoj traci također provjerava kako bi utvrdio jesu li ruke nakolo upravljača. Ako se ruke ne mogu otkriti instrumentna ploča prikazuje niz upozorenja, koja su slična onima koja se upotrebljavaju tijekom vožnje s automatskim upravljanjem.. Ako se ruke i dalje ne mogu otkriti Model X će postepeno usporavati do 25 km/h ispod otkrivenog ograničenja brzine ili ispod zadanog ograničenja vožnje i svjetla upozorenja počinju treperiti.

**BILJEŠKA:** Izbjegavanje napuštanja prometne trake ne upozorava vozača o izlascima iz zrake i ne pruža intervencije u upravljanju ako je uključen pokazivač smjera, što označava namjeru promjene trake.

**⚠ UPOZORENJE:** Izbjegavanje napuštanja prometne trake namijenjeno je povećanju sigurnosti, ali ne funkcionira u svakoj situaciji i nije zamjena za stalnu budnost i aktivno upravljanje vozača.

**⚠ UPOZORENJE:** Ruke uvijek držite na kolo upravljača i vozite pažljivo.

**⚠ UPOZORENJE:** Intervencije u upravljanju minimalne su i ne mogu pomaknuti Model X izvan njegove prometne trake. Nemojte se oslanjati na intervencije u upravljanju za izbjegavanje bočnih sudara.

## Izbjegavanje napuštanja prometne trake u hitnom slučaju

Izbjegavanje napuštanja prometne trake u hitnom slučaju automatski kontrolira upravljanje kako bi se izbjegli mogući sudari u sljedećim situacijama:



# Sustav pomoći održavanja u prometnoj traci

- Model X Vozilo izlazi iz prometne trake i moglo bi se sudariti s vozilom koje se kreće u istom smjeru u susjednoj traci (neovisno o stanju pokazivača smjera).
- Model X izlazi iz trake i prelazi u nadolazeću traku, pokazivač smjera je isključen, a otkriveno je nadolazeće vozilo.
- Model X izlazi s ceste, a pokazivač smjera je isključen (na primjer, vrlo blizu ruba ceste i moglo bi doći do sudara).

Izbjegavanje napuštanja prometne trake u hitnom slučaju automatski se aktivira na početku svake vožnje. Možete je isključiti tako da dodirnete **Kontrole > Autopilot > Izbjegavanje napuštanja voznog traka u nuždi**, ali samo za trenutnu vožnju.

Kad izbjegavanje napuštanja prometne trake u hitnom slučaju primjenjuje upravljanje, oglašava se zvučni signal i instrumentna ploča prikazuje upozorenje i naglašava traku označenu crvenom bojom.

Sustav izbjegavanja napuštanja prometne trake u hitnom slučaju aktivan je samo kada se Model X kreće između 48 km/h i 145 km/h na cesti s jasno vidljivim oznakama prometnih traka, kolnika i sl.

**⚠ UPOZORENJE:** Izbjegavanje napuštanja prometne trake u hitnom slučaju ne može zamijeniti pažljivu vožnju i razumno rasuđivanje. Tijekom vožnje pratite cestu i nikada nemojte ovisiti o sustavu izbjegavanja napuštanja prometne trake u hitnom slučaju da spriječi sudar. Nekoliko čimbenika mogu smanjiti ili pogoršati performanse. Ako se pouzdate da će sustav izbjegavanja napuštanja prometne trake u hitnom slučaju spriječiti mogući sudar, to može dovesti do teških ozljeda ili smrti.

## Pomoć za mrtvi kut

### Ton upozorenja o sudaru u mrtvom kutu

Ako želite da se zvučni signal oglasi kada vam je drugo vozilo u mrtvom kutu i otkrivena je mogućnost sudara, dodirnite **Kontrole > Sigurnost > Zvučno upozorenje za sudar u mrtvom kutu**.

**⚠ UPOZORENJE:** Kamera za mrtvi kut ne uklanja potrebu da pažljivo vozite i da ručno izvodite provjere mrtvog kuta prilikom promjene voznog traka.

**⚠ UPOZORENJE:** Ton upozorenja o sudaru u mrtvom kutu ne može otkriti svaki potencijalni sudar. Vozačeva je odgovornost da bude na oprezu i provjerava mrtve kutove prilikom promjene voznog traka.

## Ograničenja i nepreciznosti

Sustav pomoći održavanja u prometnom traku prepoznaje oznake traka i mogu se pojaviti nepotrebna ili nevažna upozorenja kad:

- Kada je vidljivost smanjena i oznake prometne trake nisu jasno vidljive (zbog jake kiše, snijega, magle itd.).
- Kada jaka rasvjeta (primjerice, farovi nadolazećih automobila ili izravna sunčeva svjetlost) ometa pogled kamera.
- Kada vozilo ispred vozila Model X blokira pogled kamera.
- Kada vjetrobransko staklo ometa pogled kamera (ako je zamagljeno, prljavo, prekriveno naljepnicom itd.).
- Kada su oznake prometnih traka pretjerano istrošene, uz njih su vidljive prijašnje oznake, prilagođene su zbog gradnje ceste ili se brzo mijenjaju (ako se, primjerice, prometne trake granaju, križaju ili spajaju).
- Kada je cesta uska ili vijugava.
- Kada objekti ili dijelovi okoliša bacaju guste sjene na oznake prometne trake.

Sustav pomoći održavanja u prometnom traku možda ne navodi upozorenja ili možda primjenjuje neodgovarajuća upozorenja kad:

- Jedan ili veći broj senzora (ako je vozilo time opremljeno) ili kamera je oštećen, prljav ili blokiran (blatom, ledom ili snijegom ili navlakom za prednji dio vozila, prekomjernom bojom ili ljepljivim proizvodima, kao što su omoti, naljepnice, gumeni premazi itd.).
- Kada vremenski uvjeti (gusta kiša, snijeg, magla ili ekstremno visoke ili niske temperature) ometaju funkcioniranje senzora.
- Senzore (ako je vozilo time opremljeno) ometa druga električna oprema ili uređaji koji proizvode ultrazvučne valove.
- Kada predmet pričvršćen na Model X ometa ili zaklanja senzor (primjerice, nosač za bicikle ili naljepnica na odbojniku).

Osim toga, sustav pomoći održavanja u prometnoj traci možda neće skrenuti Model X od susjednog vozila ili pak može aktivirati nepotrebno ili neodgovarajuće upravljanje u sljedećim situacijama:

- Kada vozilom Model X vozite kroz oštre zavoje ili vijugavom cestom uz relativno veliku brzinu.
- Kada jaka rasvjeta (primjerice, farovi nadolazećih automobila ili izravna sunčeva svjetlost) ometa pogled kamera.
- Kada prelazite u susjednu prometnu traku, ali objekt (kao što je vozilo) nije prisutan.
- Kada se vozilo iz susjedne prometne trake ubaci ispred vas ili pređe u vašu prometnu traku.
- Model X Kada se vozilo ne kreće unutar raspona brzina pri kojima sustav pomoći je namijenjen raditi.
- Jedan ili veći broj senzora (ako je vozilo time opremljeno) je oštećen, prljav ili blokiran (na primjer, blatom, ledom ili snijegom ili navlakom za prednji dio vozila, prekomjernom bojom ili ljepljivim proizvodima, kao što su omoti, naljepnice, gumeni premazi itd.).





- Kada vremenski uvjeti (gusta kiša, snijeg, magla ili ekstremno visoke ili niske temperature) ometaju funkcioniranje senzora.
- Senzore (ako je vozilo time opremljeno) ometa druga električna oprema ili uređaji koji proizvode ultrazvučne valove.
- Kada predmet pričvršćen na Model X (primjerice, nosač za bicikle ili naljepnica na odbojniku) ometa ili zaklanja senzor.
- Kada je vidljivost smanjena i oznake prometne trake nisu jasno vidljive (zbog jake kiše, snijega, magle itd.).
- Kada su oznake prometnih traka pretjerano istrošene, uz njih su vidljive prijašnje oznake, prilagođene su zbog gradnje ceste ili se brzo mijenjaju (ako se, primjerice, prometne trake granaju, križaju ili spajaju).



**POZOR:** Značajke pomoći pri vožnji automatski se onemogućuju kad je sportski način uključen. Odgovornost je vozača voziti sigurno i u svakom trenutku imati kontrolu nad vozilom uključujući u sportskom načinu. Značajke pomoći pri vožnji automatski se ponovno omogućuju kad je sportski način isključen.



**UPOZORENJE:** Gore navedeni popis ne predstavlja svaku moguću situaciju koja može omesti značajke sustava pomoći održavanja u prometnoj traci. Više je mogućih razloga zašto sustav pomoći ne radi kako je namijenjeno. Kako biste izbjegli sudar, ostanite na oprezu i uvijek pomno pratite uvjete na cesti kako biste što prije mogli predvidjeti potrebu za korektivnom reakcijom.



## Pomoć pri izbjegavanju sudara

Sljedeće značajke za izbjegavanje sudara osmišljene su da povećaju sigurnost vas i vaših suvozača:

- **Upozorenje na udar sprijeda** pruža vizualna i zvučna (i u nekim regijama i dodirne povratne informacije) upozorenja u situacijama kad vozilo Model X prepozna da postoji visoki rizik od frontalnog sudara (pogledajte [Upozorenje na udar sprijeda na stranici 160](#)).
- **Automatsko kočenje u nuždi** – automatski aktivira kočenje kako bi se posljedice sudara smanjile (pogledajte [Automatsko kočenje u nuždi na stranici 161](#)).
- **Obstacle-Aware Acceleration** – smanjuje ubrzanje ako vozilo Model X otkrije predmet na svojoj putanji vožnje (pogledajte [Automatsko smanjenje brzine kod prepreka na cesti na stranici 162](#)).

**POZOR:** Osigurajte da su sve kamere čiste i da nemaju smetnje prije svake vožnje i prije upotrebe značajki autopilota (pogledajte [Čišćenje kamere na stranici 217](#)). Zaprljane kamere i senzor (ako je vozilo time opremljeno) te uvjeti u okolini kao što su kiša i izbljedjele oznake prometne trake mogu utjecati na performanse autopilota. Ako je kamera opsturirana ili zamućena, Model X prikazuje poruku na zaslon instrumentne ploče i značajke autopilota možda neće biti dostupne.

**UPOZORENJE:** Značajka Forward Collision Warning služi samo kao smjernica i ne predstavlja zamjenu za pažljivu vožnju i razumnu procjenu situacija u vožnji. Pogledom pratite cestu tijekom vožnje i nemojte se oslanjati na značajku Upozorenje na udar sprijeda da vas upozori na potencijalni sudar. Nekoliko čimbenika može umanjiti ili pogoršati performanse, uzrokujući nepotrebna, nevaljana, netočna ili propuštena upozorenja. Oslanjanje na značajku Upozorenje na udar sprijeda kako bi vas upozorila na potencijalni sudar može rezultirati ozbiljnom ozljedom ili smrtnim slučajem.

**UPOZORENJE:** Značajka Automatsko kočenje u nuždi nije osmišljena za sprječavanje svih sudara. U određenim situacijama mogu se smanjiti posljedice sudara jer će pokušati smanjiti brzinu vožnje. Oslanjanje na sustav automatskog kočenja u slučaju nužde za izbjegavanje sudara može dovesti do teških ozljeda ili smrti.

**UPOZORENJE:** Značajka Automatsko smanjenje brzine kod prepreka na cesti nije osmišljena za sprječavanje sudara. U određenim situacijama može svesti na minimum posljedice sudara. Oslanjanje na značajku Automatsko smanjenje brzine kod prepreka na cesti za izbjegavanje potencijalnog sudara može rezultirati ozbiljnom ozljedom ili smrtnim slučajem.

## Upozorenje na udar sprijeda

Model X Nadziranje područja ispred vozila za prisutnost predmeta poput vozila, motocikla, bicikla ili pješaka. Ako sustav smatra da će vjerojatno doći do sudara ako odmah ne poduzmete korektivne mjere, značajka Upozorenje na udar sprijeda dizajnirana je na način da oglasi zvuk zvona i prikaže vozilo ispred vas crvenom bojom na instrumentnoj ploči. Ako se to dogodi, **ODMAH PODUZMITE KOREKTIVNE RADNJE!**



Vizualna i zvučna upozorenja (i u nekim regijama dodirne povratne informacije) automatski se poništavaju kada se smanji rizik od sudara (na primjer, usporili ste ili zaustavili Model X ili ako se predmet ispred vašeg vozila maknuo s vaše putanje vožnje).

Ako se odmah ne poduzmu odgovarajuće mjere kad Model X izda upozorenje na frontalni sudar, značajka Automatsko kočenje u nuždi (ako je omogućena) može automatski aktivirati kočnice ako se sudar smatra neizbježnim (pogledajte [Automatsko kočenje u nuždi na stranici 161](#)).

Značajka Upozorenje na udar sprijeda uključena je prema zadanim postavkama. Kako biste isključili ili prilagodili osjetljivost, dodirnite **Kontrole > Autopilot > Upozorenje na udar sprijeda**. Umjesto zadane razine upozorenja **Srednje**, možete isključiti upozorenja tako da odaberete opciju **Isključeno** ili možete odabrati opcije **Kasno** ili **Rano** za kasni ili rani prikaz obavijesti.

**BILJEŠKA:** Upozorenje na sudar sprijeda automatski se ponovno postavlja na **Srednje** na početku svake vožnje osim ako tu značajku ručno **Isključite**.

**UPOZORENJE:** Kamere i senzori (ako je vozilo time opremljeno) povezani sa značajkom Upozorenje na udar sprijeda dizajnirani su za nadzor područja od približno 160 metara na vašoj putanji vožnje. Na performanse značajke Upozorenje na udar sprijeda dok nadzire područje mogu negativno utjecati cestovni i vremenski uvjeti. Budite oprezni tijekom vožnje.

**UPOZORENJE:** Značajka Upozorenje na udar sprijeda osmišljena je samo za pružanje vizualnih i zvučnih upozorenja. Ne pokušava aktivirati kočnice niti usporiti Model X. Kada vidi i/ili čuje upozorenje, vozačeva je odgovornost da odmah poduzme korektivne mjere.



**⚠ UPOZORENJE:** Značajka Upozorenje na udar sprijeda može upozoravati i u situacijama u kojima ne postoji vjerojatnost sudara. Budite oprezni i uvijek pazite na područje ispred vozila Model X kako biste mogli predvidjeti je li potrebno poduzeti određenu radnju.

Značajka Upozorenje na udar sprijeda djeluje samo pri vožnji brzinama između otprilike 5 km/h i 200 km/h.

**⚠ UPOZORENJE:** Značajka Upozorenje na udar sprijeda ne upozorava ako vozač već koči.

## Automatsko kočenje u nuždi

Model X osmišljeno je za određivanje udaljenosti od otkrivenih objekata. Kad se sudar smatra neizbježnim, značajka automatskog kočenja u nuždi osmišljena je da primijeni kočnice kako bi se smanjila brzina vozila, a time i jačina udarca. Količina smanjene brzine ovisi o mnogim čimbenicima, uključujući brzinu vožnje i okoliš.

Kad se primijeni značajka automatsko kočenje u nuždi, instrumentna ploča prikazuje vizualno upozorenje i oglašava se zvuk. Možda ćete primijetiti i lagano pomicanje papučice kočnice prema dolje. Ukjučuju se svjetla kočnice i upozoravaju ostale sudionike u prometu da usporavate.



U tijeku je kočenje u nuždi

Značajka Automatsko kočenje u nuždi djeluje samo pri vožnji brzinama između otprilike 5 km/h i 200 km/h.

Značajka Automatsko kočenje u nuždi ne aktivira kočnice i ne zaustavlja aktiviranje kočnica u sljedećim slučajevima:

- Oštro okrenete kolo upravljača.
- Pritisnete i otpustite papučicu kočnice dok značajka Automatsko kočenje u nuždi aktivira kočnice.
- Naglo ubrzavate dok značajka Automatsko kočenje u nuždi aktivira kočnice.
- Vozilo, motocikl, bicikl ili pješak više se ne prepoznaje na prednjem ili stražnjem dijelu vozila.

Značajka Automatsko kočenje u nuždi uvijek je omogućena kad pokrenete vozilo Model X. Ako je želite onemogućiti za trenutnu vožnju, dodirnite **Kontrole > Autopilot > Automatsko kočenje u nuždi**.

**BILJEŠKA:** Automatsko kočenje u nuždi osmišljeno je za smanjivanje učinka prednjeg i stražnjeg udara s ograničenom funkcijom prilikom vožnje unatrag.

**⚠ UPOZORENJE:** Ne preporučuje se onemogućavanje značajke Automatsko kočenje u nuždi. Ako je onemogućite, Model X neće automatski aktivirati kočnice u situacijama u kojima se sudar smatra vjerojatnim.

**⚠ UPOZORENJE:** Značajka Automatsko kočenje u nuždi dizajnirana je za smanjenje jačine udarca. Nije dizajnirana da izbjegne sudar.

**⚠ UPOZORENJE:** Nekoliko čimbenika može utjecati na učinkovitost značajke Automatsko kočenje u nuždi, uzrokujući izostanak kočenja ili neprimjerenost ili nepravovremeno kočenje, na primjer, kada je vozilo djelomično na putanji vožnje ili ima nečistoća na cesti. Odgovornost je vozača voziti sigurno i u svakom trenutku imati kontrolu nad vozilom. Ne oslanjajte se na značajku Automatsko kočenje u nuždi kako biste izbjegli ili smanjili jačinu sudara.

**⚠ UPOZORENJE:** Značajka Automatsko kočenje u nuždi nije zamjena za održavanje sigurne udaljenosti između vas i vozila ispred vas.

**⚠ UPOZORENJE:** Tijekom automatskog kočenja papučica kočnice naglo se pomiče prema dolje. Uvijek pazite da se papučica kočnice može slobodno kretati. Ne stavljajte materijal ispod ili iznad vozačeva podnog tepiha (uključujući dodatni tepih) i uvijek osigurajte da je vozačev podni tepih propisno osiguran. U suprotnom možete onemogućiti sposobnost slobodnog kretanja papučice kočnice.

## Upozorenje za stražnji poprečni promet

Kada vozilo Model X vozi unatrag te dodirni naslon prikazuje sadržaj kamere stražnjeg prikaza, pojavljuje se okomita crvena crta kada vozilo Model X otkrije objekt (kao što je drugo vozilo ili pješak) koje će proći iza vozila Model X.

Na primjer, ako izlazite unatrag iz parkirališta, a drugo vozilo vam se približava s lijeve strane, crvena crta pojavljuje se s lijeve strane prikaza kamere. Ako se s obje strane vozila Model X približavaju objekti, crvene crte pojavljuju se s obje strane prikaza kamere.

Kad vozilo Model X vozi unatrag i otkriven je poprečni promet, na kočnice će se možda primijeniti Automatsko kočenje u nuždi ili Automatsko smanjenje brzine kod prepreka na cesti kako bi se pokušao spriječiti sudar. Nemojte se oslanjati na Automatsko kočenje u nuždi ili Automatsko smanjenje brzine kod prepreka na cesti za sprječavanje sudara. Više podataka potražite u odjeljcima [Automatsko kočenje u nuždi na stranici 161](#) i [Automatsko smanjenje brzine kod prepreka na cesti na stranici 162](#).

**⚠ UPOZORENJE:** Nemojte se u potpunosti osloniti na to da će vas Upozorenje za stražnji poprečni promet obavijestiti je li područje oko vašeg vozila slobodno, odnosno da nema predmeta i/ili ljudi. Kamere možda neće otkriti objekte ili prepreke koje potencijalno mogu uzrokovati štetu ili ozljedu, pogotovo objekte koji su blizu tla. Osim toga, nekoliko vanjskih čimbenika može smanjiti performanse kamere, uključujući zaprljani ili prekriveni objektiv. Obavezno vizualno pregledajte područje. Pri kretanju prema natrag provjerite stanje okretanjem glave preko ramena i upotrijebite sva ogledala. Kamere upotrebljavajte samo u svrhe navođenja. Namjena Upozorenja za stražnji poprečni promet nije zamijeniti vizualne provjere vozača i svakako ne predstavlja zamjenu za opreznu vožnju.



## Automatsko smanjenje brzine kod prepreka na cesti

Značajka Automatsko smanjenje brzine kod prepreka na cesti osmišljena je za ublažavanje jačine sudara smanjenjem okretnog momenta motora, a u nekim slučajevima i kočenjem ako Model X otkrije predmet na svojoj putanji vožnje. Na dodirnom zaslonu prikazuje se vizualno upozorenje i zvučni signal kad se kočnice automatski primjenjuju. Na primjer, dok je vozilo Model X parkirano ispred zatvorenih garažnih vrata i odabran je način rada Drive, otkriva da ste snažno pritisnuli papučicu gasa. Iako će Model X ubrzati i udariti u garažna vrata, smanjeni okretni moment može rezultirati manjom štetom.

Značajka Automatsko smanjenje brzine kod prepreka na cesti osmišljena je tako da djeluje samo ako su istovremeno ispunjeni svi ovi uvjeti:

- Drive ili Reverse su uključeni.
- Model X je zaustavljen ili je prešao manje od 16 km/h.
- Model X otkriva predmet na neposrednoj putanji vožnje.

Kako biste onemogućili značajku Automatsko smanjenje brzine kod prepreka na cesti, dodirnite **Kontrole > Autopilot > Automatsko smanjenje brzine kod prepreka na cesti**.

 **UPOZORENJE:** Značajka Automatsko smanjenje brzine kod prepreka na cesti osmišljena je za ublažavanje jačine udarca. Nije dizajnirana da izbjegne sudar.

 **UPOZORENJE:** Značajka Automatsko smanjenje brzine kod prepreka na cesti ne može ograničiti zakretni moment u svim situacijama, poput naglog skretanja na parkirno mjesto. Nekoliko čimbenika, uključujući uvjete iz okoliša, udaljenost od prepreka i vozačeve radnje, može ograničiti, odgoditi ili spriječiti rad značajke Automatsko smanjenje brzine kod prepreka na cesti.

 **UPOZORENJE:** Ne oslanjajte se na značajku Automatsko smanjenje brzine kod prepreka na cesti za kontrolu ubrzanja ili kako biste izbjegli ili ograničili jačinu sudara i ne pokušavajte testirati značajku Automatsko smanjenje brzine kod prepreka na cesti. U tom slučaju može doći do ozbiljne materijalne štete, ozljeda ili smrti.

 **UPOZORENJE:** Nekoliko čimbenika može utjecati na performanse značajke Automatsko smanjenje brzine kod prepreka na cesti, uzrokujući neprimjereno ili nepravovremeno smanjenje okretnog momenta motora i/ili neželjeno kočenje. Odgovornost je vozača voziti sigurno i u svakom trenutku imati kontrolu nad vozilom Model X.

## Ograničenja i nepreciznosti

Značajke za izbjegavanje sudara ne mogu uvijek otkriti sve predmete, vozila, bicikle ili pješake, i možda će se iz više razloga oglasiti bespotrebna, netočna, nevaljana ili propuštena upozorenja, posebno u sljedećim slučajevima:

- Kada cesta ima oštre zavoje.
- Kada vidljivost nije dobra (zbog guste kiše, snijega, magle itd.).
- Kada jaka rasvjeta (primjerice farovi nadolazećih automobila ili izravna Sunčeva svjetlost) ometa vidik kamera.
- Kamera ili senzor je zaklonjen (prljav, prekriven, zamagljen, prekriven naljepnicom itd.).
- Jedan ili veći broj senzora (ako je vozilo time opremljeno) je oštećen, prljav ili blokiran (na primjer, blatom, ledom ili snijegom ili navlakom za prednji dio vozila, prekomjernom bojom ili ljepljivim proizvodima, kao što su omoti, naljepnice, gumeni premazi itd.).
- Kada vremenski uvjeti (gusta kiša, snijeg, magla ili ekstremno visoke ili niske temperature) ometaju funkcioniranje senzora.
- Senzore (ako je vozilo time opremljeno) ometa druga električna oprema ili uređaji koji proizvode ultrazvučne valove.

 **POZOR:** Ako dođe do kvara značajke Pomoć pri izbjegavanju sudara, vozilo Model X prikazuje upozorenje. Obratite se servisnom centru tvrtke Tesla.

 **POZOR:** Značajke pomoći pri vožnji automatski se onemogućuju kad je sportski način uključen. Odgovornost je vozača voziti sigurno i u svakom trenutku imati kontrolu nad vozilom uključujući u sportskom načinu. Značajke pomoći pri vožnji automatski se ponovno omogućuju kad je sportski način isključen.

 **UPOZORENJE:** Opisana ograničenja ne predstavljaju iscrpan popis situacija koje mogu ometati pravilan rad značajki pomoći za izbjegavanje sudara. Ove značajke možda neće funkcionirati na predviđeni način iz mnogih drugih razloga. Odgovornost vozača je da izbjegne sudare tako da ostane budan, obraća pozornost i poduzima korektivne mjere što je prije moguće.



## Kako funkcionira Upozorenje na prekoračenje brzine

Model X prikazuje ograničenje brzine na instrumentnoj ploči i možete odabrati želite li da vas sustav upozori i kako kad pređete ograničenje brzine. Dodatno, možda će se pojaviti plava linija oko ikone ograničenja brzine kako bi vas obavijestila da vozite brže od ograničenja.

Umjesto upotrebe otkrivenih upozorenja možete temeljiti upozorenja na proizvoljnom ograničenju brzine koje unesete ručno.

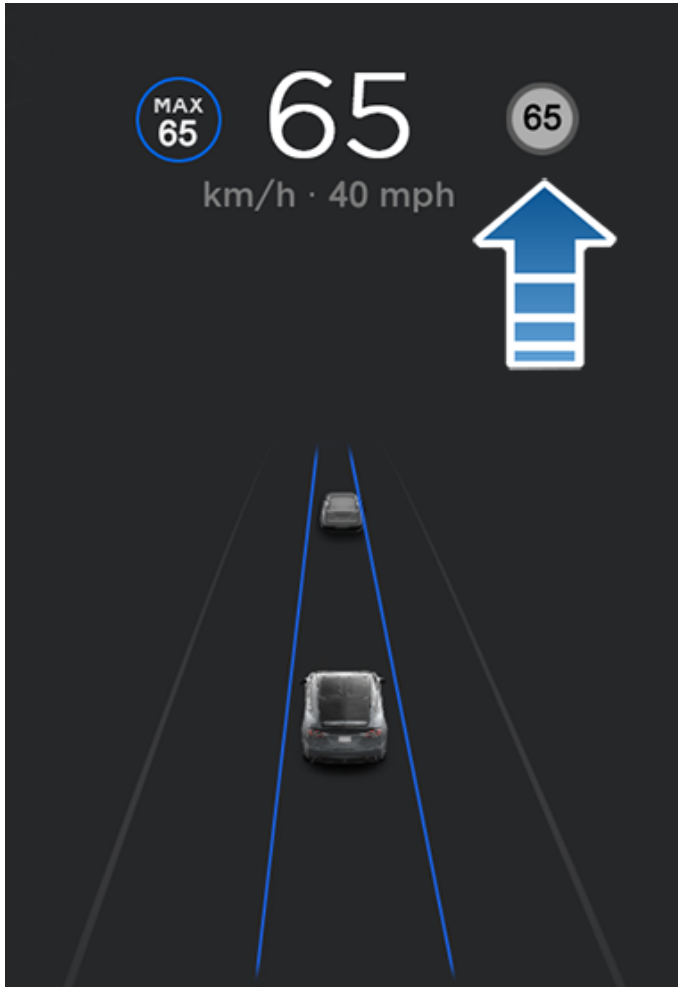

**BILJEŠKA:** Na cestama na kojima se iz podataka karte utvrdi postojanje uvjetnog ograničenja brzine (primjerice prema dobu dana ili vremenskim uvjetima), ispod prvog ograničenja prikazuje se drugo ograničenje brzine. Vozačeva je odgovornost utvrditi je li uvjetno ograničenje brzine trenutno na snazi i prema tome prilagoditi brzinu vožnje. Možda ćete trebati ažurirati karte u vozilu kako bi se prikazala uvjetna ograničenja brzine ([Ažuriranja karata na stranici 188](#)).

U situacijama u kojima vozilo Model X ne može odrediti ograničenje brzine ili ako značajka Upozorenje na prekoračenje brzine nije sigurna da je preuzeto ograničenje brzine točno, na instrumentnoj ploči možda se neće prikazati znak ograničenja brzine i pripadajuća upozorenja.

**BILJEŠKA:** Upozorenja o ograničenju brzine nestaju nakon deset sekundi ili kada Model X uspori ispod definirane granice.

**⚠️ UPOZORENJE:** Ne oslanjajte se na značajku Upozorenje na prekoračenje brzine pri određivanju odgovarajuće brzine vožnje. Uvijek vozite sigurnom brzinom s obzirom na uvjete u prometu i na cesti.

## Upravljanje značajkom Upozorenje na prekoračenje brzine

Za prilagodbu postavke Speed Limit Warning dodirnite **Kontrole > Autopilot > Upozorenje na ograničenje brzine**, a zatim odaberite jednu od opcija u nastavku:

- **Isključeno** – Upozorenja o ograničenju brzine ne prikazuju se i ne oglašavaju se alarmi.
- **Zaslon** – Znakovi ograničenja brzine prikazuju se na instrumentnoj ploči, a znak se počinje povećavati ako prekoračite zadano ograničenje.
- **Zvuk** – uz vizualni prikaz oglašava se i zvuk kad vozilo prekorači zadano ograničenje brzine.

Možete također definirati i kako se određuje ograničenje brzine:

- **Relativno** – Možete postaviti odstupanje od ograničenja brzine (+ ili -) ako želite biti upozoreni samo kad prekoračite odstupanje od ograničenje brzine za određeni iznos. Na primjer, možete povećati odstupanje na +10 km/h ako želite biti upozoreni samo ako prekoračite ograničenje brzine za 10 km/h.

**BILJEŠKA:** Odstupanje od ograničenja brzine utječe i na broj prikazan u sivoj ikoni brzine na instrumentnoj ploči.

- **Apsolutno** – Ručno odredite ograničenje brzine između 30 i 240 km/h.

**BILJEŠKA:** Značajka Upozorenje na prekoračenje brzine nije uvijek točna. U nekim slučajima lokacija ceste može se pogrešno izračunati i značajka Upozorenje na prekoračenje brzine može prikazati brzinu za prvu susjednu cestu za koju može vrijediti drugačije ograničenje brzine. Na primjer, Upozorenje na prekoračenje brzine može pretpostaviti da je Model X na autocesti ograničenog pristupa dok je vozilo zapravo na cesti koja je položena paralelno i obrnuto.

**BILJEŠKA:** Odabrana se postavka zadržava sve dok je ručno ne izmijenite.

## Prosječna brzina uživo

Kad vozite zonom prosječne brzine, Model X prikazuje vašu prosječnu brzinu na zaslon instrumentne ploče ispod prepoznatog ograničenja brzine.

zaslon instrumentne ploče također prikazuje preostalu udaljenost u zoni prosječna brzine.



# Upozorenje na prekoračenje brzine

---

**BILJEŠKA:** Potrebna je Premium mogućnost povezivanja. Kako biste omogućili ovu značajku, omogućite mrežno usmjeravanje dodiranjem na **Kontrole > Navigacija > Mrežno usmjeravanje** (pogledajte [Karte i navigacija na stranici 183](#)).

## Ograničenja i nepreciznosti

Upozorenje na prekoračenje brzine možda neće biti u potpunosti funkcionalan ili može pružiti netočne informacije u sljedećim situacijama:

- Kada je vidljivost smanjena i oznake ograničenja brzine nisu jasno vidljive (zbog jake kiše, snijega, magle itd.).
- Kada jaka rasvjeta (primjerice farovi nadolazećih automobila ili izravna Sunčeva svjetlost) ometa vidik kamera.
- Model X vozi se vrlo blizu vozilu ispred, što blokira pogled kamera.
- Kada vidik kamera ometa vjetrobransko staklo (ako je zamagljeno, prljavo, prekriveno naljepnicom itd.).
- Znakovi ograničenja brzine prekriveni su predmetima.
- Ograničenja brzine pohranjena u bazi podataka karte nisu točna ili su zastarjela.
- Model X vozi se u području u kojem nisu dostupni GPS ili karte ili gdje se znakovi ograničenja brzine ne mogu otkriti.
- Prometni znakovi nisu u skladu sa standardnim prepoznatljivim formatima poput digitalnih ili privremenih znakova za brzinu.
- Cesta ili ograničenje brzine nedavno su se promijenili.

 **UPOZORENJE:** Gornji popis ne predstavlja iscrpan popis situacija koje mogu ometati pravilan rad značajke Upozorenje na prekoračenje brzine. Upozorenje na prekoračenje brzine možda neće pružiti upozorenja iz mnogih drugih razloga.



## Više o sigurnosnom sustavu

**BILJEŠKA:** Ovisno o prodajnoj regiji vaše vozilo također možda nema zvučni alarm za sigurnosne značajke ili značajke možda ne rade točno kako je opisano.

Ako Model X ne otkrije ključ u blizini, a otvorena su zaključana vrata ili prtljažnik, oglašava se alarm. Svjetla i pokazivači smjera također trepere. Za isključivanje alarma pritisnite bilo koji gumb na daljinskom ključu.

Za ručno omogućavanje sustava alarma dodirnite **Kontrole > Sigurnost > Sigurnosni alarm**. Kad je opcija omogućena, Model X aktivira alarm jednu minutu nakon što izađete, vrata se zaključavaju, a vozilo više ne otkriva prepoznati ključ.

Sirena s rezervnim napajanjem putem baterije (ako je vozilo opremljeno time) oglašava se u situacijama kad su zaključana vrata ili prtljažnik otvoren, a Model X ne otkrije ključ u blizini. Ako želite da se i ova sirena oglasi u situacijama kad vozilo otkrije kretanje u kabini, omogućite značajku **Alarm za nagibanje/provalu** (pogledajte **Alarm za nagibanje/provalu** (ako je time opremljeno) na stranici 165).

**BILJEŠKA:** Ako je vozilo Model X u načinu rada s nadzorom (pogledajte **Kako upotrebljavati način rada s nadzorom (uz USB izbrisiv memorijski pogon)** na stranici 169), postavka **Sigurnosni alarm** nije dostupna.

## Alarm za nagibanje/provalu (ako je time opremljeno)

Ovisno o konfiguraciji, tržišnoj regiji i datumu proizvodnje vaše vozilo možda nije opremljeno ovom značajkom.

Opcija **Sigurnosni alarm** mora biti uključena za omogućavanje opcije **Alarm za nagibanje / provalu**.

**Alarm za nagibanje / provalu** oglašava alarm u vozilu ako Model X otkrije kretanje unutar kabine ili ako se pomakne ili nagne (na primjer, s pomoću vozila za vuču ili dizalice). Za omogućavanje dodirnite **Kontrole > Sigurnost > Alarm za nagibanje / provalu**.

Protuprovalni senzor automatski se isključuje u situacijama kada sustav klimatizacije radi nakon što napustite vozilo. Kako biste premostili tu opciju, protuprovalni senzor / senzor za nagibanje možete ručno ponovno uključiti nakon odabira opcije Zadržavanje klimatizacije, Način rada za kućne ljubimce ili Način rada za kampiranje.

Senzor za nagibanje/provalu automatski se omogućava pri svakom početku ciklusa vožnje.

**BILJEŠKA:** **Alarm za nagibanje / provalu** mora se isključiti za upotrebu značajke **Zaštita od pregrijavanja putničkog prostora** (pogledajte **Zaštita od pregrijavanja kabine na stranici 177**).

**BILJEŠKA:** Ako namjeravate ostaviti nešto što se pomiče unutar zaključanog vozila, ne zaboravite isključiti opciju **Alarm za nagibanje / provalu**. Ako je ta postavka uključena, bilo koji pokret koji se otkrije iznutra Model X aktivira alarm za upad.

**BILJEŠKA:** Ako je vozilo Model X u načinu rada s nadzorom (pogledajte **Kako upotrebljavati način rada s nadzorom (uz USB izbrisiv memorijski pogon)** na stranici 169), postavka **Alarm za nagibanje / provalu** nije dostupna.

## Napredna značajka Poboľšanje protiv krađe (ako je time opremljeno)

Ako je vaše vozilo opremljeno naprednom značajkom Poboľšanje protiv krađe, sirena se oglašava u situacijama kada su zaključana vrata ili prtljažnik otvoreni, a Model X ne prepoznaje ključ u blizini. Ako je značajka **Alarm za nagibanje / provalu** uključena, sirena se također oglašava ako Model X otkrije kretanje unutar kabine ili ako se vozilo pomakne ili nagne (na primjer, s pomoću vozila za vuču ili dizalice). Za uključivanje ili isključivanje sustava za otkrivanje nagibanja/provale dodirnite **Kontrole > Sigurnost > Alarm za nagibanje / provalu**.

## PIN za vožnju

Za dodatni sloj sigurnosti postavite četveroznamenasti PIN za vozilo Model X prije nego što se može ući u njega. Za omogućavanje ove postavke dodirnite **Kontrole > Sigurnost > PIN za vožnju** i slijedite upute na zaslonu za izradu PIN-a za vožnju.

Ako je ova značajka omogućena, pored toga što za vožnju unosite četveroznamenasti PIN, morat ćete ga unositi i kada prvi put budete upotrebljavali način rada s ograničenim pristupom kao i za izradu četveroznamenastog posebnog PIN-a za ulazak i izlazak iz načina rada s ograničenim pristupom. U načinu rada s ograničenim pristupom vozilo Model X može se voziti bez potrebe za unosom PIN-a za vožnju. Postavka **PIN za vožnju** onemogućena je kad god je aktivan način rada s ograničenim pristupom.

Ako zaboravite svoj PIN za vožnju, dodirnite poveznicu kako biste unijeli svoje vjerodajnice za prijavu u račun Tesla na skočnom prozoru PIN za vožnju, a zatim slijedite upute na dodirnom zaslonu.

**BILJEŠKA:** U malo vjerojatnom slučaju da vaš dodirni zaslon ne reagira, možda nećete moći upisati PIN. U tom slučaju najprije pokušajte ponovo pokrenuti dodirni zaslon (pogledajte **Ponovno pokretanje dodirnog zaslona ili instrumentne ploče na stranici 8**). Ako dodirni zaslon još uvijek ne reagira, ipak možete zaobići unos PIN-a za vožnju tako što ćete aktivirati značajku Vožnja bez ključa u mobilnoj aplikaciji Tesla.

## PIN za pretinac za rukavice

Zaštite sadržaj pretinca za rukavice uz četveroznamenasti PIN (nije povezan s PIN-om za vožnju). Kako biste omogućili, dodirnite **Kontrole > Sigurnost > PIN za pretinac za rukavice** i slijedite upute na dodirnom zaslonu. Ako je značajka omogućena, morat ćete pri otvaranju pretinca za rukavice unijeti PIN. Odaberite prebacivanje za onemogućavanje i zatim unesite PIN kako biste uklonili dodanu sigurnosnu zaštitu.



## Postavke sigurnosti i zaštite

Ako zaboravite PIN za pretinac za rukavice, ponovno ga postavite tako da unesete vjerodajnice za prijavu u račun Tesla, a zatim slijedite upute na dodirnom zaslonu.

**BILJEŠKA:** Upotreba **PIN-a za pretinac za rukavice** dopušta otvaranje pretinca za rukavice čak i kada je Model X u načinu rada s ograničenim pristupom.

### Vožnja s ograničenjem brzine

Značajka Vožnja s ograničenjem brzine omogućuje vam ograničenje ubrzanja i maksimalne brzine vožnje na odabranu vrijednost između 80 i 193 km/h. Prvi put kad upotrebljavate ovu značajku morate napraviti 4-znamenkasti PIN koji se mora upotrebljavati za omogućavanje i onemogućavanje značajke Vožnja s ograničenjem brzine. Kad je značajka omogućena i kad se brzina vožnje približava približno 5 km/h maksimalne brzine, oglašava se zvuk, dodirni zaslon prikazuje poruku i Model X šalje obavijest mobilnoj aplikaciji. Možete dodirnuti i **Sigurnost > Vožnja s ograničenjem brzine** kako biste to omogućili putem mobilne aplikacije Tesla. Ako želite omogućiti opciju Vožnja s ograničenjem brzine:

1. Pobrinite se da je Model X u položaju Park.
2. Dodirnite **Kontrole > Sigurnost > Vožnja s ograničenjem brzine** na dodirnom zaslonu.
3. Odaberite maksimalnu brzinu vožnje.
4. Klizač povucite u položaj **Uključeno**.
5. Unesite 4-znamenkasti PIN koji želite upotrebljavati za omogućavanje i onemogućavanje načina rada Vožnja s ograničenjem brzine.

**BILJEŠKA:** Ako zaboravite PIN, opciju Vožnja s ograničenjem brzine možete onemogućiti unosom svojih podataka za prijavu u Tesla Account.

**BILJEŠKA:** Kad je omogućena značajka Vožnja s ograničenjem brzine, postavka ubrzanja automatski se postavlja na **Chill**.



**UPOZORENJE:** Vožnja nizbrdicom može povećati brzinu vožnje te će tada Model X premašiti odabranu maksimalnu brzinu.



**UPOZORENJE:** Značajka Vožnja s ograničenjem brzine nije zamjena za dobru procjenu, obuku vozača i potrebu za pomnim praćenjem ograničenja brzina kao i uvjeta vožnje. Nesreće se događaju pri bilo kojoj brzini i vaša je odgovornost voziti oprezno.

### Brisanje podataka iz[#10]preglednika

Možete obrisati podatke preglednika vozila (kao što biste na računalu ili pametnom telefonu) odlaskom na **Kontrole > Servis > Obriši podatke preglednika**. To je korisno u mnogim situacijama, poput brisanja postavki ili pretraga drugih vozača.

Provjerite okvire na skočnom prozoru dodirnog zaslona kako biste isključili oznake stranica i/ili povijest.





**BILJEŠKA:** Ovisno o prodajnoj regiji, konfiguraciji vozila, kupljenim paketima opreme i verziji softvera, vaše vozilo možda nema značajku Kamere u vozilu ili značajka možda neće raditi na točno opisan način. **Isključivo je vaša odgovornost da se pridržavate te da ste u skladu s lokalnim odredbama i ograničenjima vlasništva koja se odnose na upotrebu kamera.**

Snimke kamere u vozilu okruženja vašeg vozila dok vozite. Upotrijebite Kameru u vozilu kako biste snimili prometne nesreće ili ostale značajne događaje kao što biste vanjskom kamerom u vozilu u drugim vozilima.

Ikona Kamera u vozilu smještena je u pokretaču aplikacije. Možete dodati aplikaciju Kamera u vozilu na dnu trake za lakši pristup (pogledajte [Prilagodba Mojih aplikacija na stranici 7](#)). Kad je vozilo Model X u položaju Park, dodiranjem ikone Kamera u vozilu otvara se Preglednik (pogledajte [Pregled videozapisa na stranici 171](#)).



Kako bismo zaštitili vašu privatnosti, videosnimke se spremaju lokalno na formatirani USB izbrisiv memorijski pogon smješten u vozilu. Snimke se ne šalju društvu Tesla. Model X ne snima videozapise kad je Kamera u vozilu **Isključena**.

## Kako upotrebljavati Kameru u vozilu

1. Formatirajte USB izbrisiv memorijski pogon. Kamera u vozilu zahtijeva ispravno formatirani USB pogon umetnut u USB priključak vozila za pohranu i dohvaćanje snimki. Vozila proizvedena otprilike početkom 2020. opremljena su unaprijed formatiranim USB izbrisivim memorijskim pogonom u pretincu za rukavice. Postoje dva načina formatiranja memorijskog pogona:
  - Formatirajte izbrisiv memorijski pogon uz Model X. Umetnite izbrisiv memorijski pogon u USB priključak i idite na **Kontrole > Sigurnost > Formatiraj USB pogon**.
  - Formatirajte izbrisiv memorijski pogon na računalu. Dodatne informacije potražite u odjeljku [Preduvjeti USB pogona za snimanje videozapisa na stranici 171](#).
2. Umetnite USB memorijski pogon u USB priključak vozila, najbolje u onaj u pretincu za rukavice (ako je vozilo time opremljeno).
3. Omogućite Kameru u vozilu dodiranjem na **Kontrole > Sigurnost > Kamera u vozilu**. Kamera u vozilu vam omogućava da odaberete kako i kad će se videozapisi spremirati. Možete odabrati:
  - **Automatski:** Kamera u vozilu automatski sprema snimku u USB pogon kad vozilo Model X otkrije sigurnosno kritički događaj poput sudara ili aktivaciju zračnih jastuka. Kada je odabran način rada **Automatski**, otkrivanje se može razlikovati i podložno je stanju električne energije vozila, mirovanja i autopilota.

**BILJEŠKA:** Nekoliko čimbenika određuje sprema li Kamera u vozilu automatski snimku sigurnosnog kritičnog događaja (na primjer, jačinu udara, jesu li se uključili zračni jastuci itd.). Nemojte se oslanjati na to da će Kamera u vozilu automatski snimiti sve sigurnosne kritične događaje.

- **Ručno:** Morate ručno dodirnuti ikonu Kamera u vozilu kako biste spremili zadnjih deset minuta snimke.
- **Potrubu:** Kada pritisnete trubu, Kamera u vozilu sprema zadnjih deset minuta snimke. Možete omogućiti ovo istovremeno zajedno uz **Automatski** ili **Ručno**.

4. Kad omogućite, ikona Kamera u vozilu ukazuje na to da je snimka spremljena.



Ikona se mijenja kako bi pokazala status Kamere u vozilu.



**SNIMANJE U TIJEKU:** Kamera u vozilu snima. Dodirnite ikonu kako biste spremili snimku videozapisa. Kako biste pauzirali snimanje, dodirnite i držite ikonu.



**DOSTUPNO:** Kamera u vozilu je dostupna, ali aktivno ne snima. Dodirnite ikonu kamere u vozilu za početak snimanja.



**PAUZIRANO:** Kamera u vozilu je pauzirana. Kako biste nastavili snimanje, dodirnite ikonu. Kako ne biste izgubili snimke videozapisa, pauzirajte kameru u vozilu prije uklanjanja izbrisivog memorijskog pogona.



**ZAUZETO:** Kamera u vozilu je u postupku učitavanja, spremanja ili prepisivanja snimke. Dok je kamera u vozilu zauzeta, snimka se ne snima.



**SPREMLJENO:** Snimka je spremljena.

**BILJEŠKA:** Morate spremirati željenu snimku kako biste je mogli kasnije pregledati. Model X ne sprema snimke, čak ni privremeno. Nespremljene snimke koje je snimila Kamera u vozilu stalno se prebrisuju. Dodatne informacije potražite u odjeljku [Pregled videozapisa na stranici 171](#).

5. Kad se željena snimka spremi, pregledajte videoisječke na dodirnom zaslonu ili računalu:
  - **Dodirni zaslon:** Pobrnite se da je vozilo Model X u položaju Park i dodirnite ikonu Kamere u vozilu u pokretaču aplikacije. Videozapisi su organizirani prema vremenskoj oznaci. Dodatne informacije potražite u odjeljku [Pregled videozapisa na stranici 171](#).



## Kamera u vozilu

---

- Računalo: Umetnite USB izbrisiv memorijski pogon u računalo i idite do datoteke TeslaCam. Videozapisi su organizirani prema vremenskoj oznaci. Dodatne informacije potražite u odjeljku [Pregled videozapisa na stranici 171](#).
6. Za isključivanje Kamere u vozilu idite na **Kontrole > Sigurnost > Kamera u vozilu > Isključeno**. Ako postavite na **Automatski**, **Ručno**, ili **Na trubi**, kamera u vozilu automatski omogućava (ali možda aktivno ne sprema snimke ovisno o željenim postavkama svaki put kad vozite).



**BILJEŠKA:** Ovisno o prodajnoj regiji, konfiguraciji vozila, kupljenim paketima opreme i verziji softvera, vaše vozilo možda nema Način rada s nadzorom. ili značajke možda ne rade točno kako je opisano. **Isključivo je vaša odgovornost da se pridržavate te da ste u skladu s lokalnim odredbama i ograničenjima vlasništva koja se odnose na upotrebu kamera.**

Kad je omogućeno, kamere i senzori (ako je vozilo time opremljeno) su uključeni i spremni za snimanje sumnjivih aktivnosti bez obzira je li vozilo Model X zaključano ili u položaju Park. Smatrajte Način rada s nadzorom inteligentnim sigurnosnim sustavom vozila koji vas upozorava kad otkrije moguće prijetnje u blizini.

Ako se prepozna prijetnja ili senzori vozila zaključa da se događa mnogo češće dok se vozilo vuče ili trese, način rada s nadzorom će:

- pulsirati svjetlima
- oglasiti alarm
- prikazati poruku na dodirnom zaslonu koja navodi da kamere možda snimaju kako bi o tome obavijestila ostale izvan vozila
- upozoriti vas da se uključio alarm na mobilnoj aplikaciji
- spremiti snimku događaja na USB pogon (ako je postavljen)

Način rada s nadzorom onemogućen je prema zadanim postavkama. Možete upotrijebiti glasovne naredbe ili mobilnu aplikaciju Tesla za jednostavno omogućavanje ili onemogućavanje Načina rada s nadzorom. Kako biste omogućili način rada s nadzorom s pomoću glasovnih naredbi recite „Osiguraj vozilo Tesla“, „Osiguraj mi automobil“, „Uključi Nadzor“ ili „Omogući Nadzor“ (pogledajte [Glasovne naredbe na stranici 17](#)).

Način rada s nadzorom zahtjeva napunjenost baterije od najmanje 20 %. Ako razina napunjenosti baterije padne ispod 20 %, način rada s nadzorom isključuje se i mobilna aplikacija šalje vam obavijest. Potrošnja energije može se povećati kad je aktivan način rada s nadzorom.

**BILJEŠKA:** Kad je način rada s nadzorom omogućen, postavke sigurnosnog alarma (**Kontrole > Sigurnosni alarm > Sigurnosni alarm**) nisu dostupne.



**POZOR:** Ne oslanjajte se na način rada s nadzorom kao stopostotnu zaštitu vozila Model X od svih mogućih sigurnosnih prijetnji. Način rada s nadzorom upotrebljava mnoge čimbenike kako bi odredio hoće li se aktivirati sigurnosni alarm. Možda se svi učinci neće moći odrediti i alarm se neće aktivirati u svim situacijama. Iako može pomoći u odbrani od nekih prijetnji, nijedan sigurnosni sustav ne može spriječiti sve napade.

**BILJEŠKA:** Način rada s nadzorom samo šalje obavijesti na mobilnu aplikaciju kad se oglasi alarm, kad netko pokuša otvoriti vrata ili prtljažnik ili kad vozilo otkrije nagle kretnje. Ako način rada s nadzorom ne smatra da je događaj jasna prijetnja, vozilo snima snimku, ali ne aktivira alarm.

## Kako upotrebljavati način rada s nadzorom (uz USB izbrisiv memorijski pogon)

1. Način rada s nadzorom zahtijeva ispravno formatirani USB pogon umetnut u USB priključak vozila. Vozila proizvedena otprilike početkom 2020. opremljena su unaprijed formatiranim USB izbrisivim memorijskim pogonom u pretincu za rukavice. Postoje dva načina za formatiranje USB pogona:
  - Umetnite USB pogon u USB priključak i idite na **Kontrole > Sigurnost > Formatiraj USB pogon**. Vozilo automatski formatira USB pogon za vas.
  - Formatirajte USB pogon na računalu. Dodatne informacije potražite u odjeljku [Preduvjeti USB pogona za snimanje videozapisa na stranici 171](#).
2. Umetnite USB pogon u USB priključak vozila, najbolje u onaj u pretincu za rukavice (ako je vozilo time opremljeno).
3. Kad je vozilo u položaju Park, omogućite kameru u vozilu tako da idete na **Kontrole > Sigurnost > Kamera u vozilu** (Kamera u vozilu mora se omogućiti da bi način rada s nadzorom radio).
4. Dodirnite **Kontrole > Sigurnost > Način rada s nadzorom > Uključeno**. Kad se omogući, ikona načina rada s nadzorom na traci statusa postane crvena.



**BILJEŠKA:** Snimanje stražnjom kamerom moguće je samo na vozilima proizvedenim nakon otprilike veljače 2018.

Kad je omogućen, Način rada s nadzorom je u praznom hodu, spreman za uključivanje alarma i spremanje snimke sigurnosnog događaja ako se aktivira. Duljinu isječka snimke možete prilagoditi (dodirnite **Sigurnost > Način rada s nadzorom > Duljina isječka za Način rada s nadzorom**). Pogledajte [Pregled videozapisa na stranici 171](#) za informacije o pregledu snimki.

5. Kako biste ručno omogućili/onemogućili način rada s nadzorom sve do sljedeće vožnje, dodirnite ikonu načina rada s nadzorom. Način rada s nadzorom je isključen kad ikona više nije crvene boje.



Način rada s nadzorom možete **Isključiti** u opciji **Kontrole > Sigurnost > Način rada s nadzorom** kako biste ga onemogućili tijekom duljeg vremenskog razdoblja.



### Način upotrebe načina rada s nadzorom (bez USB izbrisivog memorijskog pogona)

Kad je Način rada s nadzorom omogućen i otkrije se sigurnosni događaj, ali USB pogon nije priključen u USB priključak, vozilo vas upozorava putem mobilne aplikacije, ali bez snimki kamere.

Pogledajte [Pregled videozapisa na stranici 171](#) za više informacija o pregledu snimki Načina rada s nadzorom.

**BILJEŠKA:** Kad unutarnja pohrana dosegne potpuni kapacitet, stare se snimke prepisuju novim.

### Postavke Načina rada s nadzorom

#### • Isključivanje određene lokacije

U **Kontrole > Sigurnost > Način rada s nadzorom** možete odrediti želite li da se Način rada s nadzorom *ne* omogući na određenim lokacijama (pogledajte [Odredišta Kuća, Posao i Favoriti na stranici 185](#) za više informacija):

- **Izostavi lokaciju Kuća:** Način rada s nadzorom automatski se ne omogućava na lokaciji postavljenoj kao Kuća na popisu Favorita.
- **Izostavi lokaciju Posao:** Način rada s nadzorom automatski se ne omogućava na lokaciji postavljenoj kao Posao na popisu Favorita.
- **Izostavi favorite:** Način rada s nadzorom automatski se ne omogućava na lokaciji na popisu Favorita.

**BILJEŠKA:** Kako bi prepoznalo lokaciju Kuća, Posao ili Favoriti vozilo Model X mora biti parkirano unutar otprilike 500 metara od spremljene lokacije.

Kako biste postavili lokaciju Kuća ili Posao, dodirnite **Navigiraj > Postavi Kuća / Postavi posao**. Kako biste postavili **Omiljene**, dodirnite zvijezdu kad pregledavate adresu na karti. Ručno uključivanje ili isključivanje načina rada s nadzorom s pomoću dodirnog zaslona ili mobilne aplikacije poništava vaše postavke Kuća, Posao ili Favorit

#### • Postavljanje duljine isječka za Način rada s nadzorom

Ako je Način rada s nadzorom konfiguriran tako da snimi snimke sigurnosnog događaja s pomoću ispravnog konfiguriranog USB pogona, možete prilagoditi duljinu snimke na dodirnom zaslonu (dodirnite **Kontrole > Sigurnost > Način rada s nadzorom > Duljina isječka za Način rada s nadzorom**).

#### • Postavljanje otkrivanja na temelju nadzorne kamere

Ako je omogućena **Detekcija aktivnosti putem kamere**, Način rada s nadzorom upotrebljavat će vanjske kamere vozila i senzore zbog otkrivanja sigurnosnih događaja dok je vozilo parkirano. Ako je onemogućeno, vozilo će spremi isječke na USB pogon samo ako otkrije fizičku prijetnju. Za prilagodbu dodirnite **Kontrole > Sigurnost > Način rada s nadzorom > Detekcija aktivnosti putem kamere**.



**BILJEŠKA:** Mogućnost formatiranja i pohrane videozapisa na USB pogonima možda nije dostupno na vašem vozilu ovisno o datumu proizvodnje i konfiguraciji vozila.

Neke značajke u vašem vozilu zahtijevaju upotrebu USB pogona (na primjer Kamera u vozilu, Način rada s nadzorom,) koje odgovaraju sljedećim zahtjevima:

- Minimalni kapacitet za pohranu od 64 GB. Upotrijebite USB pogonom sa što više dostupnog prostora za pohranu. Videozapisi mogu zauzeti veliku količinu prostora.
- Kontinuirana brzina pisanja od najmanje 4 mb/s. Uzmite u obzir da se kontinuirana brzina upisivanja razlikuje od najveće brzine upisivanja.
- Kompatibilan s tipom USB 2.0. Ako upotrebljavate USB 3.0 pogon, također mora podržavati USB 2.0.
- Ispravno formatirano (automatski ili **ručno na stranici 171**).

**BILJEŠKA:** U nekim regijama moguće je kupiti preporučene USB izbrisive memorijske pogone na <http://www.tesla.com>.

## Automatsko formatiranje USB pogona

Umetnite USB pogon u prednji USB priključak koji podržava mogućnost formatiranja, spremanja i pregleda videosnimki (pogledajte **Unutarnja elektronika na stranici 10**). Zatim dodirnite **Kontrole > Sigurnost > Formatiraj USB pogon**. Tako se automatski formatira USB pogon kao exFAT i stvaraju se mape za TeslaCam. USB pogon sada je spreman za snimanje i spremanje videozapisa.

**Formatiraj USB pogon** dostupan je nakon što se USB pogon (s jednim ili manje odjeljaka) priključi na prednji USB priključak. Odabir **Formatiraj USB pogon** briše sav postojeći sadržaj na USB pogonu. Prije upotrebe ove značajke uklonite bilo koji sadržaj koji želite zadržati na drugom uređaju.

## Ručno formatiranje USB pogona

Ako Model X nije u mogućnosti formatirati USB pogon, upotrijebite računalo kako biste ga formatirali:

1. Formatirajte USB pogon kao exFAT, MS-DOS FAT (za Mac), ext3 ili ext5 (NTFS trenutno nije podržan).
2. Izradite mapu na razini baze s nazivom **TeslaCam**. Možete upotrijebiti jedan USB pogon za Kameru u vozilu, Način rada s nadzorom, i audiodatoteke, ali morate izraditi zasebne odjeljke ili mape na exFAT USB pogonu.
3. Jednom kada je formatiran, umetnite USB pogon u USB priključak (ako je vozilo time opremljeno) unutar pretinca za pretinac za rukavice, ako nije opremljeno upotrijebite prednji USB priključak u središnjoj konzoli. Ne upotrebljavajte stražnji USB ulaz jer je on samo za punjenje uređaja. Potrajat će nekoliko sekundi da vozilo Model X prepozna USB pogon.
4. Kada ga prepozna, pobrinite se da se ikone za Kameru u vozilu i Način rada s nadzorom prikazuju na vrhu dodirnog zaslona. Model X sad spremno za snimanje videozapisa.

**BILJEŠKA:** Možda ćete prvo morati omogućiti način rada s nadzorom (ako je time opremljeno) dodirivanjem **Kontrole > Sigurnost > Način rada s nadzorom**.

## Pregled videozapisa

Ako se snimka spremi, možete pregledati isječke na dodirnom zaslonu ili računalo.

Kad USB pogonu ponestane mjesta za pohranu, videozapisi se više ne mogu spremiti. Kako biste spriječili da se USB pogon potpuno napuni, premjestite spremljene videozapise na drugi uređaj i obrišite ih s USB pogona.

Kad su omogućeni, Kamera u vozilu i Način rada s nadzorom snimaju u ciklusima. Snimka se stalno prepisuje osim ako je spremite. Morate spremiti željenu snimku kako biste je pregledali, u suprotnom snimka će se obrisati i prebrisati. Pogledajte **Način rada s nadzorom na stranici 169** i **Kamera u vozilu na stranici 167** za informacije o spremanju snimki. Četiri se videozapisa snimaju za svaki isječak, jedan za svaku kameru (prednja, stražnja, lijeva i desna).

Za ispunjavanje zahtjeva privatnosti EU-a način rada s nadzorom snima najviše 10 minuta. Snimka se sprema samo ako se prepozna sigurnosni događaj od strane automobila ili kamere. U suprotnom vozilo briše sve nespremljene nedavno snimljene snimke u ovim okolnostima.

- Kad isključite način rada s nadzorom.
- Kad ponovno uđete u vozilo.

**BILJEŠKA:** Snimke stražnje kamere dostupne su samo na vozilima proizvedenim nakon otprilike veljače 2018.

## Pregled na dodirnom zaslonu

Možete pregledati snimljene videozapise na dodirnom zaslonu kad je Model X u položaju Park. Dodirnite ikonu Kamera u vozilu koja se nalazi u pokretaču aplikacije. Kartice prikazuju popis svih isječaka videozapisa, poredanih prema lokaciji i vremenskoj oznaci. Pauzirajte, premotajte prema naprijed ili natrag i brišite videoisječke po želji. Kliznite udesno ili pritisnite i držite za brzo brisanje isječaka.

Idite na **Kontrole > Sigurnost > Obriši isječke iz kamere u vozilu** kako biste obrisali sve snimke Kamere u vozilu i Načina rada s nadzorom.

**BILJEŠKA:** Kamera u vozilu pauzira se kada pokrenete preglednik.

## Pregled na računalo

Umetnite USB pogon u računalo i idite na mapu TeslaCam ili TeslaTrackMode.

Mapa TeslaCam sadržava ove podmape:



## Preduvjeti USB pogona za snimanje videozapisa

---

- **RecentClips:** Sadržava najviše 60 minuta snimljenog sadržaja.
- **SavedClips:** Sadržava sve snimke koje su spremljene i preimenovane iz mape RecentClips.
- **SentryClips:** Sadržava snimke svih sigurnosnih događaja Načina rada s nadzorom. Ako prostor pohrane USB pogona postane ograničen, najstarije snimke načina rada s nadzorom brišu se kako bi se napravilo mjesta za nove. Jednom kad se obrišu, nije ih moguće vratiti.



## Pregled upravljačkih elemenata za klimu

Upravljački elementi za klimu dostupni su na dnu dodirnog zaslona. Zadana postavka upravljanja klimatizacijom je **Automatski**, čime se održava optimalna udobnost u većini ekstremnih vremenskih uvjeta. Kada prilagodite temperaturu u kabini s pomoću postavke **Automatski**, sustav automatski prilagođava grijanje, klimatizacijski uređaj, raspodjelu zraka i brzinu ventilatora kako bi se u kabini održavala odabrana temperatura.

Dodirnite prikazanu temperaturu na dnu dodirnog zaslona kako biste pristupili glavnom zaslonu upravljačkih elemenata klimatizacije gdje možete prilagoditi svoje željene elemente klimatizacije. Možete u bilo kojem trenutku vratiti na Automatski dodirrom na **Automatski**. Dodirnite gumb napajanja na glavnom zaslonu upravljačkih elemenata klimatizacije kako biste ga uključili ili isključili. Za brzi pristup zajedničkim kontrolama dodirnite < ili > kako biste prikazali skočni prozor klimatizacije.

**BILJEŠKA:** Sustav za upravljanje klimatizacijom pogoni visokonaponska baterija. Zato njegova produljena upotreba smanjuje raspon vožnje.



**UPOZORENJE:** Kako bi izbjegle opekline od preduge upotrebe, osobe koje imaju perifernu neuropatiju ili im je osjet za bol ograničen uslijed dijabetesa, dobi, neurološke ozljede ili nekog drugog stanja moraju biti oprezne tijekom upotrebe sustava za upravljanje klimatizacijom i grijača sjedala.

## Prilagođavanje postavki za upravljanje klimom

**BILJEŠKA:** Jednostavno prilagodite željene postavke za klimatizaciju, poput uključivanja grijača sjedala ili promjene temperature u kabini, bez upotrebe ruku s pomoću glasovnih naredbi (pogledajte [Glasovne naredbe na stranici 17](#))



## Rukovanje upravljačkim elementima za klimatizaciju

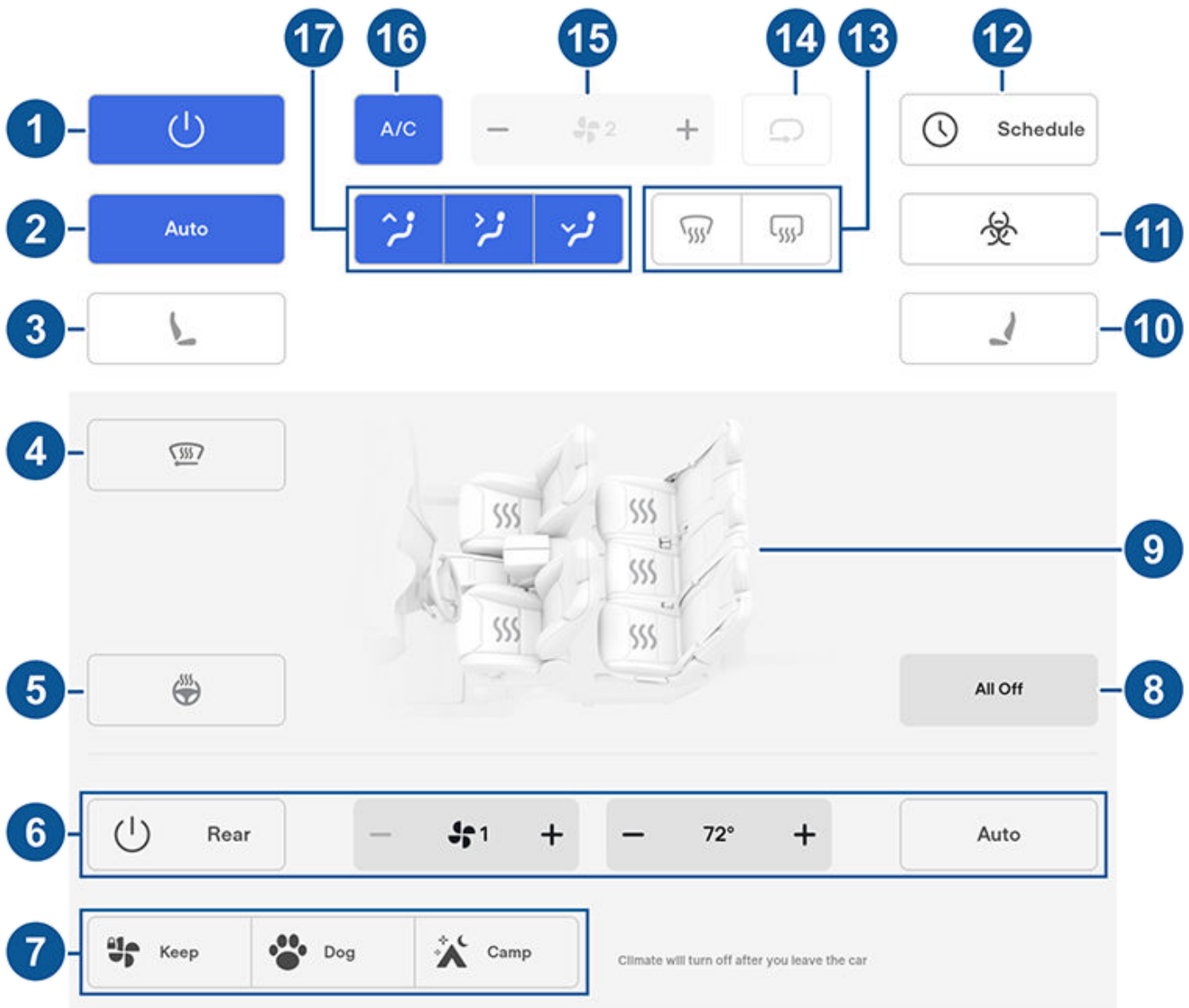

**BILJEŠKA:** Za pristup s pomoću jednog dodira grijačima sjedala i odmrivačima možete dodati ove kontrole u Moje aplikacije. Pogledajte [Prilagodba Mojih aplikacija](#) na stranici 7.

1. Dodirnite za uključivanje ili isključivanje sustava za upravljanje klimom.
2. Za uključivanje ili isključivanje postavke Auto dodirnite **Automatski**.
3. Dodirnite ikonu sjedala na vozačevoj strani kako biste prilagodili grijače vozačevih sjedala. Sjedalo radi na tri razine od 3 (najviša) do 1 (najniža). Za pristup jednim dodiranjem na grijače sjedala možete ih dodati donjoj traci dodirnog zaslona ([Prilagodba Mojih aplikacija](#) na stranici 7).
4. Dodirnite kako biste uključili odmrivače za brisače (ako je vozilo time opremljeno). Brisači se odmrzavaju 15 minuta, a zatim se automatski isključuju.
5. Dodirnite kako biste uključili ili isključili grijač za kolo upravljača (ako je vozilo time opremljeno).
6. Dodirnite kako biste prilagodili postavke klimatizacije u stražnjoj kabini. Ako je postavljeno na **Automatski**, stražnji ventilacijski otvori se uključuju kada je prednji sustav klimatizacije uključen i kad je detektiran putnik.
7. Kad je vozilo u položaju Park, ove prikazane postavke vam omogućuju da sustav upravljačkih elemenata za klimatizaciju radi čak ako napustite svoje vozilo Model X (pogledajte [Zadržavanje klimatizacije](#), [Način rada za kućne ljubimce](#) i [Način rada za kampiranje](#) na stranici 176).
8. Dodirnite kako biste isključili sve grijače sjedala.
9. Dodirnite kako biste prilagodili grijače sjedala za prednja i stražnja sjedala.





10. Dodirnite ikonu sjedala na suvozačevoj strani kako biste prilagodili grijače suvozačevih sjedala. Sjedalo radi na tri razine od 3 (najviša) do 1 (najniža). Za pristup jednim dodirnom na grijače sjedala možete ih dodati donjoj traci dodirnog zaslona ([Prilagodba Mojih aplikacija na stranici 7](#)).
11. Ako je Model X opremljeno filtrom medicinske kvalitete HEPA (High Efficiency Particulate Air), taj filter osigurava najbolju kvalitetu zraka u kabini dok je sustav za upravljanje klimom uključen i dok vanjski zrak ulazi u kabinu (isključena je opcija recirkulacije zraka). Filtar HEPA iznimno je učinkovit u uklanjanju čestica, uključujući i zagađivače zraka, alergene, bakterije, pelud, spore plijesni i viruse. I filter HEPA i sustavi sekundarne filtracije sadržavaju aktivni ugljen za uklanjanje širokog spektra mirisa i plinova. Nakon što aktivirate opciju Bioweapon Defense Mode, pozitivan tlak unutar kabine smanjuje količinu vanjskog zraka koji ulazi u kabinu na minimum.  
**BILJEŠKA:** Neke plinove, kao što je ugljikov monoksid, aktivni ugljen ne uklanja toliko učinkovito.
12. Kad je Model X u položaju Park, dodirnite **Zakaži** kako biste postavili vrijeme koje se ponavlja svaki dan kad želite da je Model X spremno za vožnju pripremom baterije i klime u kabini i/ili punjenjem tijekom razdoblja manje aktivnosti ([pogledajte Zakazana priprema i punjenje na stranici 204](#)).
13. Odmrzivač vjetrobranskog stakla raspodjeljuje protok zraka po vjetrobranskom staklu. Dodirnite jednom kako biste *odmaglili* vjetrobransko staklo (ikona je žute boje). Još jednom dodirnite za *odmrzavanje* vjetrobranskog stakla. Dodirnite i treći put za isključivanje i vraćanje raspodjele zraka, grijanja i ventilatora na njihove prethodne postavke.
14. Dodirnite za kontrolu protoka zraka unutar kabine. Zrak se može usisati u Model X izvana ili zrak može recirkulirati unutar kabine.
15. Upotrijebite klizač za prilagodbu brzine ventilatora.  
**BILJEŠKA:** Moguće je da ćete postavljanjem brzine ventilatora promijeniti postavku načina na koji se zrak usisava u Model X kako biste povećali ili smanjili protok zraka.
16. Dodirnite za uključivanje ili isključivanje sustava klimatizacije zraka. Isključivanjem smanjujete hlađenje, ali štedite energiju.  
**BILJEŠKA:** Budući da Model X radi mnogo tiše od vozila na benzinski pogon, moguće je da ćete zamijetiti zvuk kompresora klimatizacijskog uređaja dok radi. Za svođenje buke na minimum smanjite brzinu ventilatora.
17. Odaberite u kojem smjeru želite da puše zrak u prednjoj kabini (na vjetrobransko staklo, kroz ventilacijske otvore u razini lica ili u razini stopala). Možete odabrati jedan ili više ventilacijskih otvora.



## Skočni prozor klimatizacije

Dodirnite strelice temperature na dnu dodirnog zaslona za prikaz skočnog prozora za lakši pristup nekim najčešćim kontrolama klimatizacije:

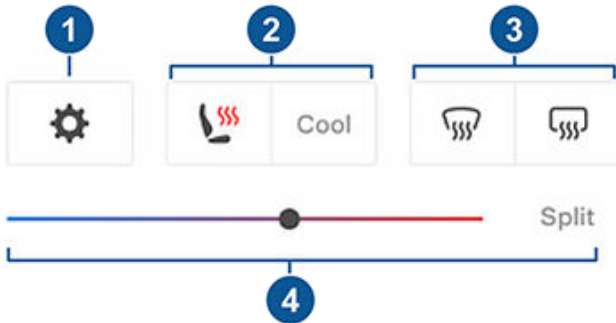

**BILJEŠKA:** Za pristup s pomoću jednog dodira grijačima sjedala i odmrzivačima možete dodati ove kontrole u Moje aplikacije. Pogledajte [Prilagodba Mojih aplikacija na stranici 7](#).

1. Dodirnite kako biste pristupili glavnom zaslону upravljačkih elemenata za klimatizaciju.
2. Omogućite ili onemogućite grijanje ili hlađenje sjedala (ako je vozilo time opremljeno).
3. Omogućite ili onemogućite odmrzivače prednjeg ili stražnjeg vjetrobranskog stakla.
4. Promijenite temperaturu kabine povlačenjem klizača. Također možete omogućiti dijeljenje temperature što omogućava vozaču i suvozaču da prilagode vlastitu željenu klimatizaciju. Suvozač može dodirnuti ikonu temperaturu na dnu dodirnog zaslona ili glavnog zaslona upravljačkih elemenata za klimatizaciju za prilagodbu. Ponovno dodirnite **Podijeli** za onemogućavanje dijeljenja klimatizacije.

## Zadržavanje klimatizacije, Način rada za kućne ljubimce i Način rada za kampiranje

Postavke **Zadržavanje klimatizacije uključenom**, **Kućni i Kampiranje** omogućuju funkcioniranje klimatizacijskog sustava dok je vozilo u položaju za parkiranje, bilo da napustite Model X ili ostanete u vozilu. Te su postavke korisne kada je nužno održavati temperaturu kabine u vrućim ili hladnim vremenskim uvjetima. Ako, primjerice, u vozilu Model X tijekom vrućeg dana ostavite namirnice, uključivanjem postavke Zadržavanje klimatizacije spriječit ćete njihovo kvarenje.

Način rada za kućne ljubimce osmišljen je kako bi održavao ugodnu temperaturu kabine za ljubimca dok aktivno i učestalo nadzirete temperaturu s pomoću mobilne aplikacije (koja zahtjeva da vaš mobilni telefon i vozilo imaju mobilnu vezu). Kad je uključen Način rada za kućne ljubimce, dodirni zaslon prikazuje trenutnu temperaturu kabine kako bi obavijestio prolaznike da je vaš ljubimac na sigurnom. Ova

postavka nije namijenjena ljudima te bi se jedino trebala upotrebljavati u kratkim vremenskim periodima, dok se nalazite u neposrednoj blizini u slučaju da se morate vratiti do vozila kod situacija kada nije više moguće održavati temperaturu.

Osim što održava temperaturu u kabini, Način rada za kampiranje omogućuje napajanje elektroničkih uređaja iz USB priključnica i niski napon. Dodirni zaslon ostaje uključen kako biste mogli reproducirati glazbu, pregledavati internet, igrati arkadne igre ili gledati videozapise u sustavu Tesla Theater. Reprodukciom multimedijских zapisa i postavkama klimatizacije možete upravljati i s uparenog telefona. Način rada za kampiranje idealan je ako ostajete u vozilu, primjerice na izletu ili ako je s vama dijete. Dok je aktivan, Način rada s nadzorom i alarmni sustav vozila su onemogućeni. Neaktivna je značajka zaključavanje pri odlasku.

Za upravljanje funkcijama Zadržavanje klimatizacije, Način rada za kućne ljubimce ili Način rada za kampiranje učinite sljedeće:

1. Pobrnite se da je razina napunjenosti baterije najmanje 20 %.
2. Uključite Parkirni mod. Postavke **Zadržavanje klimatizacije uključenom**, **Kućni i Kampiranje** dostupne su samo kada je Model X u položaju Park.
3. Po potrebi prilagodite postavke klime.
4. Na zaslónu postavki za upravljanje klimatizacijom dodirnite **Zadržavanje klimatizacije uključenom**, **Kućni ljubimac** ili **Kampiranje**.

**BILJEŠKA:** Također možete upravljati značajkama **Kućni i Kampiranje** s pomoću mobilne aplikacije tako da prstom povučete prema gore na svojoj traci na zaslónu Upravljanja klimatizacijom.

Sustav regulacije klimatizacije pokušat će održavati vaše postavke klimatizacije sve dok izidete iz Parkirnog načina ili dok ih ručno isključite. Ako je baterija slabo napunjena, izbjegavajte upotrebu funkcija Zadržavanje klimatizacije, Način rada za kućne ljubimce i Način rada za kampiranje.

Ako su način rada **Zadržavanje klimatizacije**, **Način rada za kućne ljubimce** ili **Način rada za kampiranje** uključeni, mobilna aplikacija Tesla pokušava vam opetovano poslati obavijesti da provjerite jeste ostavili što u vozilu Model X ako je razina napunjenosti baterije manja je od 20 %.

**BILJEŠKA:** Dok su aktivni načini rada Zadržavanje klimatizacije, Način rada za kućne ljubimce ili Način rada za kampiranje, nije moguće ažurirati softver.



**UPOZORENJE:** Nikada ne ostavljajte dijete bez nadzora u vozilu.



**UPOZORENJE:** Provjerite lokalne propise o ograničenjima za ostavljanje kućnih ljubimaca bez nadzora u vozilu.



**UPOZORENJE:** Odgovorni ste za sigurnost svojeg psa ili ljubimca. Nikad ih ne ostavljajte u vozilu Model X tijekom dužih vremenskih razdoblja. Stalno nadzirite temperaturu vozila i njihovu dobrobit. Pobrinite se da imate mobilnu pokrivenost na telefonu i vremena za povratak u vozilo ako je to potrebno.

**UPOZORENJE:** U manje vjerojatnom slučaju da je sustav regulacije klimatizacije potreban servis ili ne radi kako je očekivano, izbjegavajte upotrebu opcija Zadržavanje klimatizacije, Način rada za kućne ljubimce i Način rada za kampiranje. Nikada se ne oslanjajte na svoje vozilo da štiti nešto nezamjenjivo.

**UPOZORENJE:** Sustav regulacije klimatizacije možete postavljati i nadzirati daljinski uz pomoć mobilne aplikacije. No ako klimatizacijski sustav isključite putem mobilne aplikacije, isključuju se i funkcije Zadržavanje klimatizacije, Način rada za kućne ljubimce i Način rada za kampiranje.

## Zaštita od pregrijavanja kabine

Zaštita od pregrijavanja kabine onemogućuje pregrijavanje kabine tijekom iznimno toplih vremenskih uvjeta. Iako nije nužno da ga aktivirate svaki put kad napustite vozilo Model X, klimatizacijski sustav može smanjiti i održavati temperaturu kabine u vozilu. Tako se kabina neće pregrijati nakon što ostavite vozilo na suncu, čime će vozilo biti ugodno kad se vratite. Omogućavanje zaštite od pregrijavanja kabine traje 15 minuta nakon što napustite vozilo. Namjena je ove značajke putnička udobnost i nema učinka na pouzdanost ostalih značajki vozila.

Za uključivanje dodirnite **Kontrole > Sigurnost > Zaštita od pregrijavanja kabine** i odaberite:

- **Uključeno** Klimatizacija radi kad je temperatura u kabini veća od 40° C. Prilagodba temperature će možda zahtijevati najnoviju verziju mobilne aplikacije.
- **Isključeno:** Onemogućuje zaštitu od pregrijavanja kabine.

Također možete omogućiti Zaštitu od pregrijavanja kabine daljinskim putem s pomoću mobilne aplikacije dodirnom na **Klimatizacija**. Prijedite prstom prema gore na donjem izborniku i odaberite postavku pod **Zaštita od pregrijavanja kabine** (pogledajte [Mobilna aplikacija na stranici 68](#)).

Zaštita od pregrijavanja kabine radi sve dok ne prođe 12 sati otkad izađete iz vozila Model X ili dok energija baterije spadne ispod 20 %, što je god prvo. Upotreba Zaštite od pregrijavanja kabine zahtijeva energiju od baterije koja bi onda mogla smanjiti doseg.

**BILJEŠKA:** Kako biste omogućili značajku **Zaštita od pregrijavanja putničkog prostora, Alarm za nagibanje / provalu** mora se isključiti.

**UPOZORENJE:** Zbog automatskog isključivanja, ekstremnih vanjskih uvjeta ili moguće nemogućnosti održavanja odabrane temperature, unutrašnjost vozila može se opasno zagrijati čak kad je omogućena zaštita od pregrijavanja kabine. Ako temperature uzastopno premašuju odabranu temperaturu, obratite se servisu društva Tesla.

**UPOZORENJE:** Nikada ne ostavljajte djecu ili kućne ljubimce u vozilu bez nadzora. Zbog automatskog isključivanja ili ekstremnih vanjskih uvjeta unutrašnjost vozila može se opasno zagrijati, čak i kada je omogućena značajka za zaštitu od pregrijavanja kabine.

## Savjeti za rad sustava za upravljanje klimom

- Kad upotrebljavate mobilnu aplikaciju kako biste uključili klimatizacijski sustav, automatski se isključuje kad se razina napunjenosti smanji na 20 % ili kad su protekla dva sata. Za rashlađivanje ili zagrijavanje kabine tijekom duljeg vremenskog razdoblja, napunite vozilo ili ponovno omogućite željene postavke klimatizacije putem mobilne aplikacije.
- Za uštedu energije uključite Način s ograničenom klimatizacijom (ako je dostupan) koji ograničava snagu klimatizacijskog sustava (dodirnite **Kontrole > Papučice i upravljanje > Način s ograničenom klimatizacijom**). Možda će grijanje i hlađenje kabine biti manje učinkoviti, ali možete upotrijebiti grijače sjedala za zagrijavanje u hladnijim uvjetima.
- Ako je sustav za upravljanje klimom bučniji nego što biste željeli, ručno smanjite brzinu ventilatora.
- Osim što hladi unutrašnjost vozila, kompresor klimatizacijskog uređaja također hladi i bateriju. Zato se u toplim vanjskim uvjetima kompresor klimatizacijskog uređaja može uključiti čak i ako ste ga vi isključili. To je normalno jer je sustavu prioritet hlađenje baterije kako bi zajamčio da se on kreće unutar optimalnog raspona temperatura kako bi se održala dugovječnost i optimalne performanse.
- Čak i dok sustav nije u upotrebi, Model X može stvarati zvuk nalik na cviljenje ili pak zvuk cirkulacije vode. Ti su zvukovi uobičajeni i nastaju kada se interni sustavi za hlađenje uključuju radi podrške raznim funkcijama vozila – primjerice, za održavanje niski napon baterije i uravnoteženje temperature visokonaponske baterije.
- Za osiguravanje učinkovitog rada sustava za upravljanje klimom zatvorite sve prozore i pobrinite se za to da na vanjskoj rešetki ispred vjetrobranskog stakla nema leda, snijega, lišća i ostalih ostataka.
- U vrlo vlažnim uvjetima normalno je da se vjetrobransko staklo malo zamagli kada tek uključite klimatizacijski uređaj.
- Normalno je da se ispod Model X stvori manja lokva vode dok je vozilo parkirano. Višak vode koji nastaje u procesu odvlaživanja ispušta se ispod vozila.



## Rukovanje upravljačkim elementima za klimatizaciju

---

- Za snižavanje temperature u kabini u ekstremno toplim vremenskim uvjetima moguće je da će se ventilator uključiti kako bi ventilirao kabinu dok je vozilo parkirano. To se događa samo kada je razina napunjenosti baterije iznad 20 %.



Za usmjeravanje protoka zraka unutar Model X pomaknite unutarnje ventilacijske otvore prema gore, dolje ili s jedne na drugu stranu.

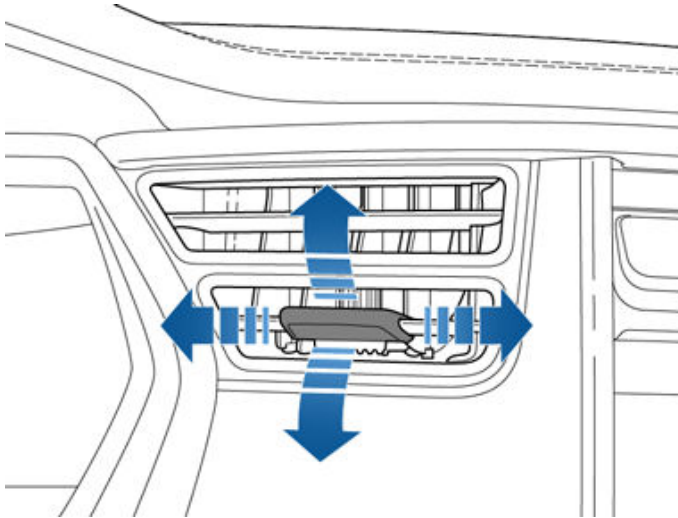

**BILJEŠKA:** Vanjske ventilacijske otvore u razini lica možete usmjeriti prema bočnim staklima kako bi vam taj zrak pomogao u njihovom odmrzavanju ili odmagljivanju.

## Filtar za zrak u kabini

Model X ima jedan filter za zrak ili više njih koji sprječavaju prodor peludi, industrijskih nusproizvoda, cestovne prašine i drugih čestica kroz ventilacijske otvore.

**BILJEŠKA:** Filtre za zrak u kabini potrebno je povremeno zamijeniti. Pogledajte odjeljak [Servisni intervali na stranici 209](#).



## Najbolje prakse za hladno vrijeme

Kako bi Model X mogao pružati najbolje iskustvo u vlasništvu u teškim i hladnim vremenskim uvjetima, slijedite ove najbolje prakse.

### Prije vožnje

Kad se na vozilu nakupe snijeg i led, pokretni dijelovi poput ručki vrata, prozora, retrovizora i brisača mogu se zamrznuti. Kako biste postigli maksimalni doseg i izvedbu, potrebno je da zagrijete kabinu i bateriju prije vožnje. To možete učiniti na nekoliko načina:

- Dodirnite **Kontrole > Zakaži** (dostupan na zaslonima za punjenje i kontrolu klime) kako biste postavili vrijeme kad želite da vaše vozilo bude spremno za vožnju (pogledajte [Zakazana priprema i punjenje na stranici 204](#)).
- U mobilnoj aplikaciji idite do **Klima** kako biste prilagodili temperaturu pri kojoj želite zagrijati kabinu. Također vas upozorava da je potrebna baterija pod visokim naponom.
- U mobilnoj aplikaciji idite na **Klimatizacija > Odmrzni** kako biste otopili snijeg, led i mraz s vjetrobranskog stakla, prozora i retrovizora. Također vas upozorava da je potrebna baterija pod visokim naponom.

**BILJEŠKA:** Tesla preporučuje uključiti postavke klimatizacije najmanje 30 – 45 minuta prije polaska (pogledajte [Rukovanje upravljačkim elementima za klimatizaciju na stranici 173](#)). Vremena pripreme ovise o vanjskoj temperaturi i drugim čimbenicima. Mobilna aplikacija će vas obavijestiti kad je vozilo doseglo željenju zadanu temperaturu.

### Priključak za punjenje

Ako se zasun priključka za punjene zaglavi na mjestu i kabel za punjenje se zaglavi u priključku za punjenje, dodirnite **Kontrole > Servis > Grijač priključka za punjenje**. Ako to ne proradi nakon nekoliko minuta, pokušajte ručno otpustiti kabel za punjenje. Pogledajte [Ručno otpuštanje kabela za punjenje na stranici 202](#).

U ekstremno hladnim ili ledenim uvjetima zasun priključka za punjenje može se zamrznuti na mjestu. U slučajevima kad ne možete ukloniti ili umetnuti kabel za punjenje ili se vaše vozilo ne superpuni zbog zasun koji zamrznut na mjestu, upotrijebite **Odmrzni automobil** u mobilnoj aplikaciji. To pomaže pri otapanju leda sa zasuna na priključku za punjenje kako biste mogli izvaditi ili umetnuti kabel za punjenje.

Također možete spriječiti pojavu smrzavanja zasuna priključka za punjenje s pomoću postavki **Zakaži vrijeme** (pogledajte [Zakazana priprema i punjenje na stranici 204](#)).

**BILJEŠKA:** Ako je zasun na priključku za punjenje zamrznut, pri umetanju možda neće čvrsto prihvatiti umetnuti kabel za punjenje, ali čak i uz otpušten zasun može biti moguće sporije izmjenično punjenje.

### Punjenje

Ako upotrebljavate opciju Planiranje putovanja ako je dostupno) za navigaciju do stanice za punjenje društva Tesla, Model X predzagrijava visokonaponsku bateriju kako biste sigurno stigli do stanice za punjenje, temperatura baterije je optimalna i spremna za punjenje. Time se smanjuje količina vremena potrebna za punjenje. Pogledajte (pogledajte [Planiranje putovanja na stranici 187](#)).

**BILJEŠKA:** Društvo Tesla preporuča upotrebu opcije Planiranje putovanja za navigaciju do stanice za punjenje barem 30 – 45 minuta prije dolaska kako bi se osigurala optimalna temperatura baterije i uvjeti punjenja. Ako vožnja do stanice za punjenje traje manje od 30 – 45 minuta, razmotrite pripremu baterije prije vožnje (pogledajte [Prije vožnje na stranici 180](#)).

### Prozori

U mobilnoj aplikaciji idite na **Klimatizacija** i odaberite **Odmrzni automobil** čime ćete otopiti snijeg, led i mraz s vjetrobranskog stakla, prozora i retrovizora.

Upotrijebite mobilnu aplikaciju kako biste zakazali servis te da bi vam društvo Tesla, uz nominalnu naknadu, nanijelo hidrofobni premaz na bočne i stražnje prozore (ali ne na prednje vjetrobransko staklo).

### Retrovizori

Ako očekujete nakupljanje leda tijekom parkiranja, isključite značajku **Auto. preklapanje retrovizora**. Dodirnite **Kontrole > Vozilo > Automatsko preklapanje**. Led može onemogućiti sklapanje i otklapanje vanjskih retrovizora.

**BILJEŠKA:** Vanjski retrovizori automatski se po potrebi zagrijavaju tijekom pripreme ili po uključanju stražnjeg odmrzivača.

### Brisači

Ako očekujete nakupljanje snijega ili leda dok je vozilo parkirano, dodirnite **Kontrole > Servis > Način rada za servisiranje brisača**. Tako podižete brisače uz vjetrobransko staklo kako bi se mogli odmrznuti uz odmrzavanje vjetrobranskog stakla (pogledajte [Brisači i sustavi za pranje na stranici 89](#)). Također možete uključiti odmrzivače za brisače (ako je vozilo time opremljeno). Pogledajte [Rukovanje upravljačkim elementima za klimatizaciju na stranici 173](#).

### Gume i lanci za gume

Zimske gume upotrebljavaju se jer povećavaju prianjanje na snijegu i ledu. Možete kupiti zimske gume u trgovini društva Tesla (pogledajte [Vrste sezonskih guma na stranici 215](#)).



Lanci za gume osiguravaju dodatno prianjanje kada vozite u uvjetima snijega ili leda. Provjerite lokalne propise kako biste utvrdili preporučuju li se i jesu li lanci za gume potrebni tijekom zimskih mjeseci. Dodatne informacije pogledajte u [Upotreba lanaca za gume na stranici 216](#).

Tlak u gumama može se sniziti pri hladnoj temperaturi. Ako se pojavi indikator svjetla TPMS, napunite gume prije vožnje. Gume će izgubiti jedan PSI za svakih 6 °C pada vanjske temperature (pogledajte [Njega i održavanje guma na stranici 211](#)). Ispravan tlak u gumama pomaže zaštititi gume od rupa na cesti i poboljšava raspon kad su ispravno napunjene.

## Tijekom vožnje

Hladno vrijeme može povećati potrošnju energije jer je potrebno više energije za vožnju te grijanje kabine i baterije. Pratite sljedeće prijedloge kako biste smanjili potrošnju energije:

- Za održavanje topline koristite se grijačima sjedala. Neki grijači upotrebljavaju manje energije od grijača kabine. Snižavanjem temperature u kabini i primjenom grijača sjedala smanjuje se potrošnja energije (pogledajte [Rukovanje upravljačkim elementima za klimatizaciju na stranici 173](#)).
- Usporite vožnju i izbjegavajte česta i brza ubrzanja.
- Ključite način s ograničenom klimatizacijom (ako je dostupan) za automatsko ograničavanje snage koja je sustavu klimatizacije dostupna za održavanje temperature baterije i prostora u kabini. U načinu s ograničenom klimatizacijom također se isključuju ukrasna svjetla (ako su ugrađena) te prilagođavaju okretni moment prednjeg i stražnjeg motora radi maksimalnog povećanja dometa (pogledajte [Postizanje maksimalnog dosega na stranici 206](#)).

## Regenerativno kočenje

Regenerativno kočenje može se ograničiti ako je baterija prehladna. Tijekom vožnje baterija se zagrijava i snaga regenerativnog kočenja se povećava (pogledajte [Regenerativno kočenje na stranici 91](#)).

**BILJEŠKA:** Ograničeno regenerativno kočenje može se izbjeći ako izdvojite dovoljno vremena za pripremu svog vozila ili ako upotrijebite **Zakaži vrijeme** za pripremu Model X prije vremena odlaska (pogledajte [Zakazana priprema i punjenje na stranici 204](#)).

## Hladna baterija



Kada je dio energije pohranjen u bateriji nedostupan zbog niske temperature, na instrumentnoj ploči prikazuje se plava ikona pahuljice snijega. Taj dio nedostupne energije prikazuje se plavom bojom na mjerачu baterije. Stope regenerativnog kočenja, ubrzanja i punjenja mogu biti ograničene. Ikona pahuljice uklanja se kada se baterija dovoljno zagrije.

## Nakon vožnje

Model X ostavite priključenim kada ga ne upotrebljavate. Tada se, umjesto baterije, za zagrijavanje baterije primjenjuje sustav za punjenje (pogledajte [Informacije o bateriji pod visokim naponom na stranici 196](#)).

## Zakazana priprema

Kad je parkirano, upotrijebite postavke **Kontrole** > **Zakaži** koje su dostupne na zaslonima punjenja i upravljačkim elementima za klimu za postavljanje vremena kad želite pripremiti vozilo Model X (pogledajte [Zakazana priprema i punjenje na stranici 204](#)). Također možete upotrijebiti opciju **Zakaži** kako se zasun priključka za punjenje ne bi zamrznuo. Vozilo određuje odgovarajuće vrijeme za početak pripreme tako da su kabina i baterija tople do vašeg planiranog vremena odlaska.

Tesla također preporučuje da zakažete punjenje uz pripremu kako bi se osiguralo da vozilo ima dovoljno energije za putovanje. Kad vozilo Model X nije ukopčano, priprema radi, ali samo kad je razina napunjenosti baterije iznad 20 %.

## Skladištenje

Ako Model X parkirate na dulje vremensko razdoblje, priključite vozilo na punjač kako biste spriječili uobičajen gubitak dometa i održavali bateriju na optimalnoj temperaturi. Vrijeme priključenosti vozila nije ograničeno.

Kada ga ne upotrebljavate, Model X automatski prelazi u stanje mirovanja radi očuvanja energije. Smanjite broj provjera statusa vozila u mobilnoj aplikaciji, jer one automatski aktiviraju vozilo i pokreću uobičajeno potrošnju energije.



## Najbolje prakse za toplo vrijeme

Kako bi Model X mogao pružati najbolje iskustvo u vlasništvu u vrućim vremenskim uvjetima, slijedite ove najbolje prakse.

### Prije vožnje

Postoji nekoliko načina kako možete pripremiti svoje vozilo za vožnju bez potrebe za ulaskom u toplo vozilo:

- Unaprijed postavite klimu u kabini mijenjanjem smjera protoka zraka iz ventilacije i uključite ili isključite grijače sjedala. U mobilnoj aplikaciji idite do **Klima** kako biste prilagodili temperaturu pri kojoj želite ohladiti kabinu.
- Dodirnite **Zakaži vrijeme**, dostupan na zaslonima za punjenje i kontrolu klime, kako biste postavili vrijeme kad želite da vaše vozilo bude spremno za vožnju (pogledajte [Zakazana priprema i punjenje na stranici 204](#)).
- Omogućite značajku **Zaštita pregrijavanja kabine je onemogućena**, a koja sprječava kabinu od prezagrijavanja u toplim vremenskim uvjetima.
- U mobilnoj aplikaciji idite do **Kontrole** kako biste prozračili prozore.

**BILJEŠKA:** Tesla preporučuje uključiti postavke klimatizacije najmanje 30 – 45 minuta prije polaska (pogledajte [Rukovanje upravljačkim elementima za klimatizaciju na stranici 173](#)). Vremena pripreme ovise o vanjskoj temperaturi i drugim čimbenicima. Mobilna aplikacija će vas obavijestiti kad je vozilo doseglo željenu zadanu temperaturu.

### Nakon vožnje

Ostavite Model X uključene kad nisu u upotrebi, posebice prilikom pripreme ili zaštite od pregrijavanja kabine. Tada se upotrebljava sustav punjenja umjesto baterije kako biste zadržali ugodnu temperaturu (pogledajte [Informacije o bateriji pod visokim naponom na stranici 196](#)). Također, postoji nekoliko načina za smanjivanje tople kabine:

- Prije nego što napustite vozilo (kako biste obavili nabavu), upotrijebite Način rada za kućne ljubimce kako biste ohladili kabinu zbog ljubimca ili kvarljive robe. Dodatne informacije pogledajte u [Zadržavanje klimatizacije, Način rada za kućne ljubimce i Način rada za kampiranje na stranici 176](#).
- Preporuka društva Tesla je isključivanje klimatizacije na otprilike 30 sekundi prije pritiska načina rada parkiranja kako bi se smanjila mogućnost nastajanja lokvi ispod vozila.
- Parkirajte u hladu kako biste smanjili potrošnju energije i održavali hladnije temperature kabine.
- Upotrijebite zaštitu od sunca (dostupna u trgovini Tesla) ako parkirate vani na suncu.

- Kada ste parkirani, uključite Model X i **Zakažite** svoje punjenje. Vaše vozilo određuje odgovarajuće vrijeme za početak punjenja kako bi se dovršilo tijekom sati manje potrošnje energije. Kabina i akumulator se također pripremaju prema vašem postavljenom vremenu odlaska. Dodatne informacije potražite pod [Zakazana priprema i punjenje na stranici 204](#).

### Punjenje

Prilikom upotrebe planiranja putovanja ili navigacije do stanice za brzo punjenje, vaše vozilo automatski priprema bateriju za najefikasnije punjenje. Kod iznimnih vrućina možda nećete vidjeti poruku da vozilo priprema bateriju dok prilazite stanici za brzo punjenje, ali ono i dalje priprema bateriju za punjenje.

**BILJEŠKA:** Društvo Tesla preporuča upotrebu opcije Planiranje putovanja za navigaciju do stanice za punjenje barem 30 – 45 minuta prije dolaska kako bi se osigurala optimalna temperatura baterije i uvjeti punjenja. Ako vožnja do stanice za punjenje traje manje od 30 – 45 minuta, razmotrite pripremu baterije prije vožnje (pogledajte [Prije vožnje na stranici 180](#)).

Ako je moguće, ostavite svoje vozilo priključeno na punjač kada god nije u upotrebi, čak i prilikom toplog vremena, a posebice ako upotrebljavate pripremu ili zaštitu kabine od pregrijavanja.

### Skladištenje

Ako Model X parkirate na dulje vremensko razdoblje, priključite vozilo na punjač kako biste spriječili uobičajen gubitak dometa i održavali bateriju na optimalnoj temperaturi. Vrijeme priključenosti vozila nije ograničeno.

Kada ga ne upotrebljavate, Model X automatski prelazi u stanje mirovanja radi očuvanja energije. Smanjite broj provjera statusa vozila u mobilnoj aplikaciji, jer one automatski aktiviraju vozilo i pokreću uobičajeno potrošnju energije.





## Pregled karte

Na dodirnom se zaslonu cijelo vrijeme prikazuje karta (osim kad je Model X u položaju Reverse).

Upotrijebite prste za interakciju s kartom:

- Za pomicanje karte u bilo kojem smjeru postavite prst na kartu i povlačite ga.
- Za okretanje karte u bilo kojem smjeru postavite dva prsta na kartu i okrećite ih.
- Za povećanje ili smanjenje karte raširite ili stisnite dva prsta.

**BILJEŠKA:** Ako zakrenete ili pomaknete kartu, vaša se trenutna lokacija više ne prati. Poruka „Praćenje onemogućeno“ prikazuje se nakratko pored ikone za orijentaciju karte i ikona postaje siva. Za ponovno omogućavanje praćenja dodirnite ikonu za orijentaciju karte i odaberite opciju North Up ili Heading Up.

**BILJEŠKA:** Karta se automatski povećava ili smanji kad je aktivna navigacijska ruta.

Kako biste promijenili smjer karte, prebacujete između ovih opcija:



**Sjeverno:** Sjeverno je uvijek na vrhu zaslona.



**Ispred vas:** Smjer kojim vozite uvijek je na vrhu zaslona. Karta se okreće kako mijenjate smjer. Ova ikona ima integrirani kompas koji označava smjer u kojem vozite.

**BILJEŠKA:** Dodirivanjem ikone prilikom navigacije do odredišta prikazuje se pregled rute.



Pregled rute dostupan je kad vozite prema odredištu i prikazuje se kad proširite popis smjera skretanja (kliznite njime prema dolje). Kad zatvorite popis skretanja na karti prelaskom prsta prema gore, karta prikazuje vaša prethodno odabrani smjer.

## Prikaz karte

Kad je vozilo Model X u položaju Park, sljedeće se ikone prikazuju na karti kako bi vam omogućile da prilagodite vrstu informacija koje karta prikazuje. Za pristup ovim ikonama tijekom vožnje dodirnite bilo gdje na karti (nestat će nakon nekoliko sekundi).



Satelitske snimke (ako je vozilo opremljeno premium mogućnosti povezivanja).



Uvjeti u prometu (ako je vozilo opremljeno premium mogućnosti povezivanja)



Pojediniosti karte (poput točki interesa)

Postavite oznaku bilo gdje na karti dodirivanjem i držanjem prsta na željenom mjestu. Kada ispustite oznaku ili dodirnete postojeću oznaku, odabrana lokacija centrirana se na karti, a na zaslonu se prikazuju informacije o lokaciji. Iz skočne poruke možete ići na lokaciju, dodati ili ukloniti lokaciju s popisa omiljenih lokacija (pogledajte [Odredišta Kuća, Posao i Favoriti na stranici 185](#)).



Lokacije za punjenje. Prikazuje skočni prozor s popisom koji uključuje grad i blizinu odgovarajućih stanica na karti. Lokacije za punjenje uključuju stanice Supercharger društva Tesla, odredišta za punjenje, brze punjače treće strane i javne punjače koje ste prethodno upotrijebili. Pogledajte [Lokacije za punjenje na stranici 186](#). Dodirnite ikone munje u skočnom popisu za filtriranje prema vrstama punjača na temelju maksimalne snage.

**BILJEŠKA:** U nekim tržišnim regijama, brzi punjači treće strane prikazani su također na karti kao tamnosive oznake pri prikazu punjača.

## Postavke navigacije

**BILJEŠKA:** Dostupne postavke mogu se razlikovati ovisno o regiji i konfiguraciji vozila.



Ikona postavki navigacije prikazuje se kad dodirnete ... kad krenete na odredište.

**BILJEŠKA:** Postavkama navigacije također možete pristupiti dodirivanjem **Kontrole > Navigacija**.

Dodirnite ikonu postavki navigacije kako biste prilagodili sustav navigacije tako da odgovara vašim željenim postavkama (dostupne postavke razlikuju se ovisno o tržišnoj regiji i konfiguraciji vozila):

- **Navigacijske smjernice:** Dodirnite **Glas** kako biste omogućili zvukovno čitanje uputa za navigaciju.



- Dodirnite - ili + za smanjivanje ili pojačavanje jačine zvuka uputa za navigaciju. Smanjivanjem potpuno ulijevo ili dodirivanjem ikone zvučnika isključujete upute. Možete uključiti/isključiti upute za navigaciju dodirivanjem ikone zvučnika. Ova postavka glasnoće odnosi se samo na glasovne upute sustava za navigaciju. Jačina zvuka za reproduktor multimedijских sadržaja i telefona se ne mijenja.

**BILJEŠKA:** Jačina zvuka može se automatski prilagoditi na temelju brzine vožnje i postavki klima-uređaja.

**BILJEŠKA:** Uputama za navigaciju isključen je zvuk kad se odvija telefonski poziv na uparenom telefonu.

- Omogućite **Automatsku navigaciju** ako želite da Model X automatski pokrene određite navigacije kad uđete u vozilo. Odredišta se predviđaju na temelju učestalih ruta vožnje, trenutku tijekom dana i unosima u kalendar (pogledajte [Automatska navigacija na stranici 185](#)).
- Omogućite **Planiranje putovanja** (ako je dostupno u vašoj tržišnoj regiji) kako biste dodali superpunjač postaje po potrebi. Stajališta za superpunjenje dodaju se rutama navigacije s ciljem smanjivanja količine vremena koju provedete tijekom vožnje i punjenja (pogledajte [Planiranje putovanja na stranici 187](#)).
- Omogućite značajku **Prilagodba rute prometnim uvjetima** kako bi se automatski prilagodila ruta da bi se izbjegao gust promet (pogledajte [Prilagodba rute prometnim uvjetima na stranici 187](#)).
- Dodirnite **Izbjegni trajekte** za automatsko preusmjeravanje u svrhu izbjegavanja trajekata.
- Dodirnite **Izbjegni naplatu cestarine** kako bi vas se automatski usmjerilo da izbjegnute naplatne kućice, ako je moguće.

## Navigacija do odredišta

Kako biste navigirali do lokacije, dodirnite traku za pretraživanje u kutu karte i unesite odredište, pošaljite odredište sa svojeg telefona ili upotrijebite glasovne naredbe (pogledajte [Glasovne naredbe na stranici 17](#)) za adresu, znamenitost, tvrtku itd. Ako odredište koje ste odabrali unutar sebe ima druga odredišta (poput terminala na zračnoj luci), također možete odabrati pododredište.

Dodirnite traku za pretraživanje za drukčije opcije:

- Osvježite pretraživanje kad zumirate ili povucite na drugo područje na karti tako da dodirnete **Pretraži ovo područje** kad se to od vas zatraži (ako je dostupno u vašoj regiji).
- Odaberite spremljene lokacije **Kuća** ili **Posao** (pogledajte [Odredišta Kuća, Posao i Favoriti na stranici 185](#)).
- Odaberite odredište za **Punjenje** (pogledajte [Lokacije za punjenje na stranici 186](#)).
- Odaberite odredište iz opcije **Nedavno** (zadnje odredište navedeno je na vrhu).
- Odaberite odredište koje ste označili kao **Omiljeni** (pogledajte [Odredišta Kuća, Posao i Favoriti na stranici 185](#)).

- Omiljeni restoran kad se osjećate **Gladan** ili omiljeno odredište (poput muzeja i zabavnih parkova) kad se osjećate **Sretan** (pogledajte [Sretan i gladan na stranici 185](#)).

**BILJEŠKA:** Možete pokrenuti navigaciju na daljinu s uređaja iOS® ili Android™ s pomoću funkcije „podijeli” nakon što pristupite mobilnoj aplikaciji Tesla.

Kad odredite lokaciju, dodirni zaslon smanjuje prikaz kako bi vam pružio pregled rute kojom putujete te prikazuje popis smjera skretanja. Procijenjeno vrijeme dolaska, vrijeme vožnje, te prijeđeni kilometri prikazuju se na dnu popisa s uputama. Imajte na umu sljedeće o popisu skretanje-po-skretanje na karti:

- Ikona baterije na popisu skretanja pruža vizualni prikaz procjene koliko će preostati energije kad stignete na odredište i koliko će ostati ako se ponovno vratite na trenutnačnu lokaciju. Pogledajte [Predviđanje potrošnje energije na stranici 187](#).
- Odaberite **Postavi dolazak %** (ako je dostupno) i upotrijebite klizač kako biste odredili koliko energije želite na dolasku.
- Ako je za dolazak na odredište potrebno punjenje, a omogućena je opcija Planiranje putovanja (i dostupna u vašoj regiji), ruta navigacije automatski uključuje stajališta na stanicama Supercharger (pogledajte [Planiranje putovanja na stranici 187](#)).
- Ako vozilo neće imati dovoljno energije da stigne na odredište, a na ruti nema stanica Supercharger, upozorenje vam govori da je za stizanje na odredište potrebno punjenje.
- Svakom skretanju prethodi prikaz udaljenost do manevra.
- Za pregled dna popisa možda ćete ga morati povući prema gore.
- Dodirnite vrh popisa kako biste ga smanjili.

Nakon postavljanja odredišta, traka za pretraživanje nudi vam mogućnost **Pretraživanje tijekom rute** kako biste dodali stajališta (pogledajte [Dodavanje stajališta ruti na stranici 185](#)).

Tijekom navigacije karta prati vašu lokaciju i prikazuje trenutnu dionicu vašeg putovanja. Možete prikazati cijelu rutu u bilo koje vrijeme pomicanjem prsta prema dolje za proširivanje popisa za skretanje na karti ili dodirivanjem ikone pregleda rute.

Ispod popisa skretanja po karti prikazuje se traka napretka na kojoj se nalazi udaljenost od odredišta ili sljedećeg zaustavljanja. Ako je omogućena prilagodba rute prometnim uvjetima, traka napretka također prikazuje prometne uvjete uživo na vašoj ruti (pogledajte [Prilagodba rute prometnim uvjetima na stranici 187](#)).

Za zaustavljanje navigacije dodirnite opciju **Otkazi** koja se nalazi u donjem kutu popisa smjera skretanja na karti. Kliznite udesno na predloženu lokaciju ili pritisnite i držite lokaciju kako biste brzo izbrisali određena nedavna pretraživanja navigacije.



**BILJEŠKA:** Ako podatkovna veza nije dostupna, ugrađene karte omogućuju vam navigaciju do bilo kojeg odredišta, ali morate unijeti točnu i potpunu adresu.



Ako je omogućena navigacija u okviru značajke **Navigacija autopilotom** (ako je dostupna u vašoj prodajnoj regiji), možete je uključiti za navigacijsku rutu tako što ćete na popisu skretanje-po-skretanje na karti dodirnuti **Navigacija autopilotom** (kad je značajka aktivna, ikona je plave boje). **Navigacija autopilotom** automatski mijenja prometni trak i upravlja vozilom Model X na cestama s ograničenim pristupom (poput autocesta i brzih cesta) uz navigacijsku rutu. Pojedinih potražite u [Navigacija autopilotom na stranici 138](#).

## Odabir alternativne rute

*Ovisno o regiji i konfiguraciji vozila, ova značajka možda nije dostupna u vašem vozilu. Vozilo mora biti opremljeno s Premium povezivost.*

Nakon što ste unijeli odredište koje ima samo jedno stajalište, karta prikazuje najviše tri alternativne rute. To vam omogućava da jednostavno usporedite ukupno trajanje putovanja i podatke o prometu za svaku rutu. Ako ne odaberete željenu rutu unutar razdoblja vremenskog ograničenja, automatski se odabire najbrža ruta.

## Dodavanje stajališta ruti

Nakon što unesete odredište, uredite rutu dodavanjem, brisanjem ili preuređivanjem stajališta. Dodirnite tri točkice na dnu popisa skretanja kako biste pregledali opcije za uređivanje rute.



Značajka **Dodaj stajalište** omogućava vam da dodate stajalište pretraživanjem lokacije ili dodavanjem odredišta Kuća, Nedavni ili Favoriti. Kada pretražujete, prikazuju se lokacije u blizini vaše rute, kao i dodatno vrijeme potrebno da do njih dođete. Također možete dodati stajalište dodirivanjem na bilo koju oznaku na karti i odabirom **Dodaj** sa skočnog informativnog prozora.



Značajka **Uredi stajalište** omogućava vam da postavite kompleksnije putovanja tako što ćete dodati ili izbrisati stajališta na vašoj rutu. Povucite i ispustite stajališta dodirivanjem na znak jednakosti kako biste izmijenili putovanje.

Također možete upotrijebiti mobilnu aplikaciju Tesla da biste uredili rutu (ako je dostupno u vašoj regiji). U mobilnoj aplikaciji Tesla idite na **Lokacije > Navigacija** i unesite odredište, dodirnite **Uredi putovanje > Dodaj stajalište** kako biste uredili svoju rutu, a zatim dodirnite **Pošalji automobilu** kako biste podijelili svoje putovanje s vozilom.

**BILJEŠKA:** Potrebna je verzija mobilne aplikacije Tesla 4.27.5 ili novija.

## Automatska navigacija

**BILJEŠKA:** Automatska navigacija možda neće biti dostupna u svim prodajnim regijama i kod određenih konfiguracija vozila.

Značajka Automatska navigacija može predvidjeti odredište kad uđete u vozilo. Ako su kalendar vašeg telefona i Model X sinkronizirani i u kalendaru se nalazi događaj koji se odvija unutar dva sata od vašeg ulaska u vozilo, značajka automatske navigacije predlaže lokaciju događaja (pod pretpostavkom da je s događajem povezana valjana adresa).

Osim toga ako se nalazite kod kuće i vozite radnim danima (od ponedjeljka do petka) od 05:00 do 11:00, Automatska navigacija može automatski vam usmjeriti rutu na određenu lokaciju Posla (pogledajte [Odredišta Kuća, Posao i Favoriti na stranici 185](#)). Isto tako, ako ste na poslu radnim danom od 15:00 do 23:00, značajka Automatska navigacija može vas automatski usmjeriti na lokaciju navedenu u postavki Kuća.

Za omogućavanje automatske navigacije dodirnite opcije **Kontrola > Navigacija > Automatska navigacija**. Morate imati sinkronizirani kalendar telefona s Model X i događaji moraju uključivati jedinstveno definiranu i valjanu adresu (pogledajte [Telefon, kalendar i web-konferencija na stranici 74](#)).

**BILJEŠKA:** Navigacijske upute koje ručno unesete ili pošaljete vozilu Model X nadjačavaju rute koje predlaže automatska navigacija.

## Sretan i gladan

**BILJEŠKA:** Značajke možda neće biti dostupne u svim tržišnim regijama i na svim konfiguracijama vozila.

Osim navigacije do odredišta po vašem izboru, Model X također može predložiti i obližnje lokacije na temelju činjenice osjećate li se **Gladan** ili tražite **Mjesta**. U navigacijskoj traci za pretraživanje dodirnite **Gladan** ili **Mjesta**. **Gladan** predlaže popis popularnih restorana, dok **Sretan** predlaže popis popularnih odredišta (kao što su muzeji i zabavni parkovi). Kad otkrijete zanimljivo odredište, dodirnite **Navigacija** za nastavak do odredišta.

Ova značajka zahtijeva najnoviju verziju navigacijskih karata. Za preuzimanje priključite Model X na Wi-Fi mrežu i dodirnite **Kontrola > Softver** za provjeru dostupnog ažuriranja (pogledajte [Ažuriranja karata na stranici 188](#)).

## Odredišta Kuća, Posao i Favoriti

Ako često vozite prema odredištu, dodajte ga u omiljene kako ne biste trebali svaki put unositi naziv lokacije ili adrese. Kad odredište dodate kao Favorit, možete mu jednostavno pristupiti dodirivanjem na traku za pretragu navigacija, a zatim dodirnuti **Favoriti** pa ga odaberite s popisa omiljenih odredišta.



## Karte i navigacija



Za dodavanje odredišta vašem popisu favorita dodirnite njegovu oznaku na karti, a zatim dodirnite ikonu zvijezde na zaslonu koji se pojavi. Unesite ime (ili ostavite postojeće stanje kako biste prihvatili zadani naziv), a zatim dodirnite **Add to Favoriti**. Zvijezda se ispunjava, a odredište se dodaje na popis Favoriti.

Za brisanje odredišta Nedavni ili Favoriti dodirnite ih na popisu odredišta i kratko držite do pojave znaka **X**. Zatim dodirnite **X** kako biste ga obrisali s popisa.

Lokacije **Kuća** i **Posao** također se prikazuju na traci navigacije za pretragu. Dodirnite za postavljanje adrese odgovarajućeg mjesta. Nakon što unesete adresu, dodirnite opcije **Spremi kao kuću** ili **Spr. kao posao**. Zatim jednostavno dodirnite ove prečace kad god želite pokrenuti navigaciju prema kući ili na posao.

Kako biste promijenili odgovarajuću adresu, pritisnite i držite ikonu **Kuća** ili **Posao**. Skočni vam prozor omogućuje da unesete novu adresu i **Spremi kao Kuća** ili **Spremi kao Posao**. Jednom kad se spremi mjesto Kuća ili Posao, Model X može zatražiti da pokrene navigaciju do mjesta Posao ujutro i do mjesta Kuća navečer i može pružiti procijenjeno vrijeme vožnje prema trenutnim uvjetima u prometu. Pogledajte [Automatska navigacija na stranici 185](#). Dodirnite **Obriši lokaciju Kuća** ili **Obriši lokaciju Posao** kako biste u potpunosti uklonili adrese. Na temelju obrazaca upotrebe, Model X će vas možda zatražiti da pohranite mjesto kao Kuća ili Posao.

Zbog sigurnosnih razloga, ako prodajete, prenosite vlasništvo ili omogućavate drugima da voze vozilo Model X, preporuča se da obrišete lokacije Kuća i Posao. Možete ih izbrisati pojedinačno ili možete izvršiti vraćanje na tvorničke postavke kako biste izbrisali sve osobne podatke (dodirnite **Kontrola** > **Servis** > **Vraćanje na tvornički zadane postavke**).

### Lokacije za punjenje

Za prikaz mjesta punjenja na karti, dodirnite traku za pretraživanje na karti, a zatim dodirnite **Punjenje**. Mjesta za punjenje prikazuju se na popisu (najbliže mjesto za punjenje nalazi se na vrhu popisa) i predstavljaju ih oznake na karti. Oznaku dodirnite za prikaz više podataka, za navigaciju do oznake ili da biste je označili kao omiljenu.

Dodirnite ikonu munje kako biste odredili vrstu lokacija za punjenje koje želite uključiti na karti (prema zadanim postavkama karta prikazuje samo stanice superpunjenja):



Dodirnite kako biste uključili stanice nižeg napajanja do 25 kW, poput odredišta lokacija za punjenje.



Dodirnite kako biste uključili punjače srednjeg napajanja od 25 kW do 75 kW.



Dodirnite kako biste uključili punjače većeg napajanja od 75 kW i više.

**BILJEŠKA:** Karta prikazuje CCS Supercharger stanice samo ako je vaše vozilo mogućnošću CCS punjenja. Nakon što dotaknete pin stanice Supercharger, javlja se skočni prozor s informacijama o potrebnom CCS adapteru za punjenje vašeg vozila.

**BILJEŠKA:** U nekim prodajnim regijama, brzi punjači treće strane također su prikazani na karti kao tamnosive oznake, ako prikazete sve stanice za punjenje.

Izgled oznake mjesta za punjenje otkriva pretpostavljeno stanje o lokaciji. Dodirnite oznake za prikaz pojedinosti.



Lokacija superpunjača je u funkciji i broj koji je prikazan na oznaci predstavlja pretpostavljeni broj stanica superpunjača pri dolasku.

**BILJEŠKA:** Stanica Supercharger koja se nalazi na trenutnoj navigacijskoj ruti obojana je crnom bojom (ili bijelom ako je dodirni zaslon u noćnom načinu rada).



Lokacija superpunjača predviđa mnogo korisnika. Možda ćete trebati čekati punjenje.



Stanica Supercharger možda radi smanjenog kapaciteta.



Stanica Supercharger može biti zatvorena.



Stanica Supercharger nema dostupnih podataka, ali trebala bi biti u funkciji.



Mjesto je ili odredište za punjenje, brzi punjač treće strane ili bilo koja javna stanica za punjenje koju ste prethodno upotrijebili. Dodirnite za prikaz više informacija poput ograničenja upotrebe i dostupne struje punjenja.



**BILJEŠKA:** Kad se karta smanji i ako je na određenom području dostupno više određinih mjesta za punjenje, oznaka je okrugla i prikazuje broj stanica. Dodirnite oznaku kako biste povećali prikaz. Zatim možete dodirnuti pojedinačne oznake za prikaz pojedinosti o određenoj lokaciji.

Dodirnite oznaku mjesta za punjenje za prikazivanje skočnog prozora putem kojeg možete:

- Odredite točnu lokaciju i približnu udaljenost od vaše trenutne lokacije.
- Odredite je li lokacija superpunjača prikladna za prikolicu. Prikladna lokacija superpunjača za prikolicu uključuje terminale koji vam omogućuju da pristupite i puniti dok vam je prikolica pričvršćena na vozilo.

**BILJEŠKA:** Ako je Model X u načinu rada za vuču prikolice (ako je vozilo time opremljeno), karta prikazuje prikladne lokacije superpunjača za prikolice na vrhu popisa.

- prikazati sadržaje koji su dostupni na mjestu punjenja, uključujući toalete, restorane, objekte za smještaj, kupovinu i Wi-Fi. Pritisnite ikonu sadržaja u skočnom prozoru superpunjača za pretraživanje povezanih sadržaja u okolici.
- Dodirnite ikonu strelice kako biste se navigirali do mjesta za punjenje.

**BILJEŠKA:** Tijekom navigacije do Superchargera (ili brzog punjača treće strane u nekim regijama) Model X priprema bateriju da se pripremi za punjenje. Tako se osigurava da dolazite s optimalnom temperaturom baterije, čime se smanjuje vrijeme potrebno za punjenje. U određenim okolnostima (kao što je hladno vrijeme) normalno je da motori i komponente stvaraju buku jer proizvode toplinu za zagrijavanje baterije (pogledajte [Punjenje na stranici 180](#)).

- Pregledajte uobičajenu zauzetost lokacije superpunjenja tijekom različitih vremena u danu zajedno s odgovarajućim naknadama za punjenje i prazni hod (pogledajte [Naknade za superpunjač na stranici 202](#)).

## Predviđanje potrošnje energije

Tijekom navigacije do odredišta Model X vam pomaže predvidjeti potrebe punjenja izračunavanjem količine energije koja ostaje kad stignete na odredište. Tijekom navigacije na karti prikazuje se ovaj izračun pokraj ikone baterije na popisu skretanje-po-skretanje na karti (pogledajte [Navigacija do odredišta na stranici 184](#)). Kada se popis skretanje-po-skretanje na karti smanji, dodirnite vrh popisa kako biste ga proširili.

Proračun koji predviđa koliko ćete energije potrošiti temelji se na stilu vožnje (predviđenoj brzini, itd.) te okolišnim faktorima (brzina i smjer vjehra, ambijentalna i prognozirana temperatura, gustoća i vlažnost zraka, itd.) Dok vozite, Model X stalno uči o potrošnji energije koja se poboljšavanja tijekom vremena. Model X predviđa upotrebu energije na

temelju stila vožnje pojedinog vozila. Na primjer, ako vozite agresivnije neko vrijeme, buduća predviđanja dometa će pretpostaviti veću potrošnju. Neki faktori koji doprinose predviđanju potrošnje energije (poput prognoziranih temperatura i brzine vjehra) dostupni su samo kada Model X ima povezivost na internet.

**BILJEŠKA:** Ako kupujete rabljeno vozilo društva Tesla, preporučuje se da izvedete vraćanje na tvornički zadane postavke (**Kontrole > Servis > Tvorničke postavke**) kako biste osigurali da je predviđena potrošnja energija što je moguće točna.

Tijekom čitave rute Model X nadzire upotrebu energije i ažurira procijenjenu energiju koja preostaje na kraju puta. Na popisu skretanje-po-skretanje na karti prikazuje se skočno upozorenje u sljedećim situacijama:

- Žuto upozorenje prikazuje se kad vam preostaje vrlo malo energije da stignete do odredišta, što zahtijeva sporiju vožnju za uštedu energije. Savjete za uštedu energije potražite u odjeljku [Postizanje maksimalnog dosega na stranici 206](#).
- Crveno upozorenje prikazuje se kada morate puniti vozilo kako bi stiglo na odredište.

Da biste utvrdili imate li dovoljno energije za povratni put, dodirnite ikonu baterije na popisu skretanja za prikaz procijenjenog izračuna energije potrebne za povratni put. Ili, kada navigirate do odredišta, upotrijebite opciju **Postavi dolazak %** (ako je dostupno) za utvrđivanje koliko će vaše vozilo imati energije po dolasku.

## Prilagodba rute prometnim uvjetima

Model X otkriva prometne uvjete u stvarnom vremenu i automatski prilagođava procijenjena vremena vožnje i dolaska. U situacijama u kojima prometni uvjeti mogu odgoditi predviđeno vrijeme dolaska i na raspolaganju je alternativna ruta, navigacijski sustav može vas preusmjeriti do vašeg odredišta. Za odbijanje alternativne rute dodirnite obavijest o promjeni rute na svojem dodirnom zaslonu. Ujedno možete odrediti minimalni broj minuta koje se moraju spremiti prije nego što vas se preusmjeri. Uključite ili isključite ovu značajku dodiranjem na **Kontrole > Navigacija > Mrežna prilagodba rute prometnim uvjetima**.

## Planiranje putovanja

Planiranje putovanja (ako je dostupno u vašoj regiji) pomaže vam da bez brige dulje putujete. Ako stizanje na odredište zahtijeva punjenje, značajka Planiranje putovanja vodi vas kroz odgovarajuće lokacije stanica Supercharger. Značajka Planiranje putovanja odabire rutu i pruža vremena punjenja kako bi se umanjilo vrijeme koje trošite na vožnju i punjenje. Za omogućavanje značajke Planiranje putovanja dodirnite ikonu postavki karte (pogledajte [Postavke navigacije na stranici 183](#)), a zatim dodirnite **Planiranje putovanja**.



## Karte i navigacija

---

Ako je omogućena značajka Planiranje putovanja i potrebno je punjenje kako biste stigli do odredišta, popis skretanja na karti uključuje zaustavljanja na stanicama Supercharger, preporučeno vrijeme punjenja na svakoj stanici Supercharger i procjenu koliko će energije biti dostupno kad stignete do stanice Supercharger.

Za uklanjanje stanica Supercharger i isključivi prikaz uputa, dodirnite **Ukloni sva stajališta za punjenje** na dnu popisa smjera skretanja na karti. Ako uklonite stanice za punjenje, popis za skretanje na karti može prikazati upozorenje da je potrebno punjenje kako biste došli do odredišta. Za dodavanje stajališta na stanicama Supercharger u popis smjera skretanja dodirnite **Dodaj stajališta za punjenje**.

Tijekom punjenja na stanici Supercharger na zaslonu za punjenje prikazuje se preostalo vrijeme punjenja potrebno za vožnju do sljedećeg zaustavljanja na stanici Supercharger ili odredište (ako daljnje punjenje više nije potrebno). Ovisno o tome punite li kraće ili duže, vrijeme punjenja na sljedećim stanicama Supercharger prilagođava se sukladno tome. Možete upotrijebiti i mobilnu aplikaciju za praćenje preostalog vremena punjenja.

**BILJEŠKA:** Prilikom navigacije do stanice Supercharger ili, u nekim regijama, stanice za brzo punjenje drugog koncesionara s pomoću značajke Planiranje putovanja, Model X može usmjeriti dio energije za prethodno zagrijavanje baterije za dolazak do stanice Supercharger ili stanice za brzo punjenje drugog koncesionara s optimalnom temperaturom baterije. To smanjuje vrijeme punjenja (pogledajte [Punjenje na stranici 180](#)).

Ako značajka Planirajte putovanja procijeni da nećete imati dovoljno energije za kružno putovanje, a na vašoj ruti nema dostupnih stanica Supercharger, Planirajte putovanja prikazuje upozorenje na vrhu popisa skretanje-po-skretanje na karti obavještavajući vas da je za stizanje na odredište potrebno punjenje.

**BILJEŠKA:** Ako dođe do kvara stanice Supercharger na vašoj navigacijskoj ruti, značajka Planiranje putovanja prikazuje obavijest i pokušava vas preusmjeriti na drugu stanicu Supercharger.

### Ažuriranja karata

Kako ažurirane karte postanu dostupne, automatski se šalju vozilu Model X preko Wi-Fi mreže. Kako biste osigurali da ih primete, povremeno povežite vozilo Model X na Wi-Fi mrežu (pogledajte [Wi-Fi na stranici 71](#)). Na dodirnom zaslonu prikazuje se poruka koja vas obavještava kada se instaliraju nove karte.



## Pregled

**BILJEŠKA:** Multimedijске aplikacije razlikuju se ovisno o tržišnoj regiji, konfiguraciji vozila, kupljenim dodacima i verziji softvera. Neke navedene aplikacije možda nisu dostupne na vašem tržištu ili su zamijenjene drugima.

Reproduktor multimedijских sadržaja prikazuje se na dodirnom zaslonu i upotrebljava se za reprodukciju različitih vrsta multimedijских sadržaja. Reprodukator multimedijских sadržaja možete povući prema gore kako biste ga proširili (tako možete pretraživati) i prema dolje kako biste ga smanjili i kako bi se prikazao Miniplayer. Pogodan minireprodukator, koji zauzima najmanje prostora na dodirnom zaslonu, prikazuje ono što se trenutno reproducira i pruža samo osnovne funkcije, povezane s onim što se reproducira.

Kada reproducirate zvuk putem internetskog preglednika, a zatim smanjite preglednik, Model X nastavlja reproducirati zvuk iz preglednika u pozadini. Možete pauzirati ili pokrenuti reprodukciju zvuka iz preglednika putem minireprodukatora. Ako su se medijski sadržaji reproducirali prije početka zvuka preglednika, mediji se nastavljaju nakon što pauzirate ili završite zvuk preglednika.

Usluge streaminga dostupne su samo kada je podatkovna veza dostupna (na primjer Wi-Fi ili Premium mogućnost povezivanja). Za neke usluge multimedijских sadržaja možete upotrijebiti zadani račun Tesla. Za druge ćete možda trebati unijeti sigurnosne podatke računa prvi put kad ih upotrebljavate.

**BILJEŠKA:** Umjesto pokretanja druge aplikacije multimedijских sadržaja možete promijeniti izvor na zaslonu reproduktora multimedijских sadržaja odabirom izvora s padajućeg popisa.



**Radio:** Odaberite s popisa dostupnih radio stanica ili dodirnite brojčanu tipkovnicu za izravno namještanje radija na određenu frekvenciju. Dodirnite sljedeću ili prethodnu strelicu za pomicanje s jedne na drugu frekvenciju (ili prethodnu).

**BILJEŠKA:** Radiopostaje poredane su abecednim redoslijedom. Možete odrediti odabir postaja tako da odaberete favorite (pogledajte [Nedavni](#) i [Favoriti](#) na stranici 190).



**Bluetooth:** Reproducirajte audio datoteke s telefona putem Bluetooth veze ili USB uređaja (pogledajte [Reprodukcija multimedijских sadržaja s uređaja](#) na stranici 190).

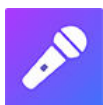

**Karaoke** (ako je vozilo time opremljeno): Pjevajte uz različite pjesme (pogledajte [Caraoke](#) na stranici 190).

**BILJEŠKA:** Možete prikazati ili sakriti bilo koju multimedijску aplikaciju/izvor. Pogledajte [Postavke medija](#) na stranici 189.

Model X podržava sve vrste medija ako je dostupno u vašoj regiji:

- Amazon Music
- Apple Music
- Apple Podcasts
- Audible
- LiveOne
- Spotify
- TuneIn
- YouTube Music

Kad slušate internetski radio ili uslugu usmjeravanja glazbe, dostupne opcije na zaslonu reproduktora multimedijских sadržaja mogu se razlikovati ovisno o tome što slušate. Dodirnite strelicu za sljedeću (ili prethodnu) stanicu za reprodukciju sljedeće (a u nekim slučajima i prethodne) dostupne stanice, epizode ili zapisa. Također možete reproducirati sljedeću/prethodnu s pomoću lijevog gumba za pomicanje na kolo upravljača.

**BILJEŠKA:** Možete upotrijebiti glasovne naredbe za prilagodbu postavki medija i željenih postavki, poput upravljanja jačinom zvuka, reprodukcijom određenih pjesama ili prebacivanjem izvora medija (pogledajte [Glasovne naredbe na stranici 17](#)).

## Regulacija glasnoće

Jačinom zvuka može upravljati:

- Zakrenite gumb za pomicanje lijeve strane kolo upravljača prema gore ili dolje kako biste povećali ili smanjili jačinu zvuka. Tako se prilagođava jačina zvuka za medije, glasovne naredbe i telefonske pozive.
- Jačina zvuka može se prilagoditi na temelju brzine vožnje i postavki klimatizacije.
- Dodirnite strelice <> povezane s ikonom zvučnika u donjem uglu dodirnog zaslona.
- Za isključivanje glasnoće pritisnite lijevu tipku za pomicanje. Ponovno pritisnite za uključivanje zvuka.
- Pritiskom lijeve tipke za pomicanje tijekom telefonskog poziva isključuje se i zvuk i vaš mikrofon.

## Postavke medija

**BILJEŠKA:** Dostupne postavke razlikuju se ovisno o tržištu. Također, postavka možda nije primjenjiva na sve audio izvore.



Pritisnite ikonu postavki koja se nalazi na traci za pretraživanje multimedijского reproduktora kako biste pristupili postavkama zvuka.

Možete prilagoditi ove postavke:



## Multimedijski sadržaji

- **Ton:** Povucite klizače kako biste prilagodili subwoofer i bilo koji od pet frekvencijskih pojasa (duboki tonovi, duboki/srednji tonovi, srednji tonovi, srednji/visoki tonovi i visoki tonovi). Ako je vozilo opremljeno Premium zvukom, možete podesiti razinu zvuka izvanredne kvalitete kako biste dodatno iskusili glazbu pomicanjem klizača za zvuk izvanredne kvalitete prema vlastitim željama.
- **Ravnoteža:** Povucite središnji krug do mjesta u Model X u kojem želite fokusirati zvuk.
- **Opcije:** Postavite željene postavke za dodatne značajke. Na primjer, možete uključiti ili isključiti **Komentari DJ-ja**, **EksPLICITNI sadržaj** i **Dopusti mobilnu kontrolu**.
- **Izvori:** Prikazuje sve dostupne medijske izvore i omogućava vam da odaberete želite li prikazati ili sakriti svaki izvor. Možda želite sakriti medijske izvore koje nikad ne upotrebljavate. Kad su skriveni, medijski izvori neće se pojaviti na padajućem popisu u reproduktoru multimedijskih sadržaja niti će se pojaviti na ponudi aplikacija kad dodirnete pokretač aplikacija. Možete ponovno prikazati skriveni medijski izvor u bilo kojem trenutku povratkom na ovaj zaslon postavki.



Za dodavanje trenutne radijske stanice, podcasta ili audio datoteke na popis favorita dodirnite ikonu **Favoriti** na reproduktoru multimedijskih sadržaja.



Za uklanjanje zapisa s popisa omiljenih stavki dodirnite osvijetljenu ikonu **Favoriti**. Također možete ukloniti više favorita tako da proširite reproduktor multimedijskih sadržaja za jednu razinu kako bi se prikazali svi favoriti za odgovarajuću vrstu izvornog sadržaja. Zatim pritisnite i zadržite prst na bilo kojoj omiljenoj stavci. Znak **X** prikazuje se na svim omiljenim stavkama pa možete dodirnuti znak **X** radi uklanjanja s popisa Favorites.



Nedavno reproducirani odabiri stalno se ažuriraju pa ih ne trebate uklanjati.

**BILJEŠKA:** Ono što reproducirate na FM (ako je vozilo time opremljeno) radiju ne prikazuje se na popisu Nedavni.

### Pretraživanje audio sadržaja



Dodirnite ikonu povećala aplikacije Media Player za traženje određene pjesme, albuma, izvođača, podcasta ili stanice. Možete upotrijebiti i glasovne naredbe za pretraživanje bez ruku (pogledajte [Glasovne naredbe na stranici 17](#)).

### Caraoke

**BILJEŠKA:** Ovisno o konfiguraciji vozila i regiji tržišta, opcija Caraoke možda neće biti dostupna u vašem vozilu. Caraoke zahtijevaju premium povezivost.

Idite na multimedijski reproduktor i odaberite padajući izbornik kako biste promijenili izvor medija na opciju Caraoke. Ili dodajte opciju Caraoke kao aplikaciju iz pokretača aplikacija. Možete pretraživati različite pjesme i odabrati onu uz koju želite pjevati. Dodirnite ikonu mikrofona kako biste omogućili ili onemogućili glavne vokale u pjesmi. Ako onemogućite mikrofona, reproduciraju se samo instrumentalni i pozadinski vokali. Dodirnite ikonu za stihove (smještenu pokraj ikone mikrofona) kako biste omogućili ili onemogućili stihove pjesme.



**UPOZORENJE:** Dok vozite, nemojte čitati stihove iz značajke Caraoke. Uvijek obraćajte pozornost na uvjete na cesti i u prometu. Dok vozite, stihovi iz značajke Caraoke namijenjeni su samo ostalim putnicima u vozilu.

### Nedavni i Favoriti

Za većinu izvora sadržaja, nedavne datoteke i favoriti prikazuju se na vrhu za jednostavan pristup.

### Reprodukcija multimedijskih sadržaja s uređaja

#### USB izbrisivi memorijski pogoni

Umetnite izbrisivi memorijski pogon u prednji USB priključak (pogledajte [USB priključci na stranici 10](#)). Dodirnite **Multimedijski reproduktor > USB**, a zatim dodirnite naziv željene mape. Za reprodukciju multimedijskih sadržaja s uređaja spojenog putem USB veze Model X prepoznaje samo USB izbrisive memorijske pogone. Povezivanjem uređaja putem Bluetooth veze možete reproducirati multimedijske sadržaje s drugih vrsta uređaja (kao što je iPod) (pogledajte [Uređaji povezani putem Bluetooth veze na stranici 190](#)).

**BILJEŠKA:** Reprodukator multimedijskog sadržaja podržava USB izbrisive memorijske pogone s exFAT oblikovanjem (NTFS trenutno nije podržan).

**BILJEŠKA:** Upotrijebite USB priključak koji se nalazi na prednjoj strani središnje konzole. USB priključnice na stražnjoj strani konzole služe samo za punjenje.

#### Uređaji povezani putem Bluetooth veze

Uparite svoj Bluetooth uređaj Model X (pogledajte [Bluetooth na stranici 72](#)) za reprodukciju pohranjenih audiodatoteka. Odaberite izvor **Telefon** u reproduktoru multimedijskih sadržaja, a zatim dodirnite naziv uređaja povezanog putem Bluetooth veze, a zatim dodirnite **POVEŽI**.





## Pregled

**BILJEŠKA:** Opcije Zabave mogu se razlikovati ovisno o tržišnoj regiji, datumu proizvodnje i konfiguraciji vozila.



**Theater:** Reproducirajte različite usluge usmjeravanja videozapisa (kao što su Netflix, YouTube, Hulu itd.) dok ste parkirani. Dostupno samo ako je vozilo Model X povezano na Wi-Fi mrežu ili opremljeno s vrhunskom povezivosti te da je mobilni signal dostupan.



**Arkadne igre:** Želite igrati? Možda ćete trebati upotrijebiti gume kolo upravljača ili Bluetooth ili USB upravljač za igru. Pogledajte [Igrači kontroleri na stranici 193](#).



**Toybox:** Igrajte u aplikaciji Toybox dok ste parkirani.



**UPOZORENJE:** Ove značajke upotrijebite samo kad je vozilo Model X parkirano. Za vrijeme vožnje obavezno obrađajte pozornost na cestu i uvjete u prometu. Upotreba ovih značajki tijekom vožnje nezakonita je i iznimno opasna.

**BILJEŠKA:** Možete upotrijebiti i glasovne naredbe za pristup ovim značajkama (pogledajte [Glasovne naredbe na stranici 17](#)).

## Toybox

Toybox vašeg vozila uključuje značajke koje mogu biti zabavne za upotrebu. Ovdje možete naći primjere vrsti značajka koje se nalaze u značajci Toybox:

Odaberite ovo...	Da biste uradili ovo...
007	Više niste „vozač“, nego „ronioc“! Dodirnite <b>Kontrole &gt; Ovjes</b> za izmjenu dubine.
Boombox	Ako je Model X opremljeno sustavom upozorenja za pješake, oduševite pješake raznim zvukovima iz vanjskog zvučnika vašeg vozila dok je vozilo u položaju Park. Pogledajte <a href="#">Boombox na stranici 192</a> za više detalja. <b>BILJEŠKA:</b> Provjerite lokalne propise prije upotrebe aplikacije Boombox na javnim prostorima.
Emisije	Zabava može imati iznenađujuće oblike. Odaberite omiljeni stil ispuštanja vjetrova i ciljano sjedalo. Upotrijebite pokazivač smjera ili pritisnite lijevi upravljački kotačić kada ste spremni provesti svoju psinu. Za ona sretna vozila opremljena sustavom upozorenja za pješake, možete odabrati emitiranje izvana kad je vozilo parkirano. Ali, zabava tu ne prestaje! Upotrijebite mobilnu aplikaciju kako biste proveli ispitivanje udaljenih emisija dodirnom i držanjem bilo kojeg od četiri brzih upravljačkih gumba i odabirom gumba ispuštanja vjetrova.
Model Xmas	Parkirajte vani, pojačajte glasnoću, spustite prozore i uživajte u predstavi. Zakažite svjetlosne efekte za budućnost i prilagodite pjesmu kojom ćete iznenaditi voljene.
Ludicrous Speed (samo vozila <a href="#">P100D</a> )	Pritisnite i držite postavku <b>Ludicrous</b> (dodirnite <b>Kontrole &gt; Papučice i upravljanje &gt; Ubrzanje &gt; Ludicrous</b> ) tijekom otprilike pet sekundi. Dodirnite <b>Ma samo naprijed, mogu ja to!</b> ako želite brzu vožnju. Za prikaz očitavanja snage i ubrzanja na instrumentnoj ploči kratko pritisnite bilo koju tipku za pomicanje dok se ne prikažu dostupne mogućnosti. Zatim pomaknite tipku za pomicanje kako biste označili opciju <b>Očitavanja</b> , a potom ponovno pritisnite tipku za pomicanje.
Mars	Vozilo Model X prikazuje se kao rover na Marsu, a u okviru <b>O vašem vozilu Tesla</b> prikazuje se međuplanetarni svemirski brod SpaceX.
Rainbow Charge Port	Kad se Model X zaključa i puni, brzo pritisnite deset puta tipku na mobilnoj priključnici. Super, za ne?



## Theater, arkadne igre i Toybox

Rainbow Road	Trebate više kravljih zvona? Posjetite Rainbow Road tako da povučete ručicu Autopilota prema sebi četiri puta uzastopce dok je omogućena značajka Automatsko upravljanje.
Romantika	Ne možete pržiti kestene na otvorenoj vatri u svom automobilu, ali možete se udobno smjestiti uz svoje voljene uz virtualni kamin. Napravite popis pjesama za reprodukciju i uključite romantiku!
Sketchpad	Otkrijte u sebi drugog Picassa. Pokažite što znate! Dodirnite <b>Objavi</b> i pošaljite svoja umjetnička djela tvrtki Tesla na pregled.
TRAX	Nikada nije prekasno da ostvarite svoje snove i proslavite se kao DJ. S TRAXMožete pretvoriti vozilo u svoj vlastiti glazbeni studio. Dok je vozilo u stupnju prijenosa za parkiranje, odaberite neki od instrumenata i jedinstvenih zvukova kako biste stvorili najnoviji glazbeni hit. Mikrofon i slušalice nisu uključene.
Odgovor na temeljno pitanje života, svemira i svega	Promijenite naziv svog vozila na <b>42</b> (dodirnite <b>Kontrole</b> > <b>Softver</b> i dodirnite naziv vozila). Primijetite novo ime.
Određivanje boje automobila (ako je opremljeno)	Promijenite boju vašeg vozila Model X na dodirnom zaslonu. Dodirnite boju pokraj naziva vozila i prilagodite vanjsku boju, ton, i još mnogo toga.

### Boombox

**BILJEŠKA:** Boombox je dostupan samo na vozilima opremljenim sustavom upozorenja za pješake (PWS).

**BILJEŠKA:** Provjerite lokalne propise prije upotrebe aplikacije Boombox na javnim mjestima.

Upotrebom značajke Boombox možete reproducirati zvukove izvan putem zvučnika sustava za upozorenje pješaka (PWS) kada vozilo Model X je u načinu rada za parkiranje. Na primjer:

- **Reproduciraj trenutni medij.**
- Upotrijebite **Megafon** kako bi projicirali moduliranu verziju vašeg glasa.
- Pritisnite trubu kako biste reproducirali prvih pet sekundi bilo kojeg zvuka s kompatibilnog USB uređaja.

**BILJEŠKA:** Ako je omogućen Način rada za kampiranje u upravljačkim elementima za klimatizaciju, možete napustiti vozilo i upravljati glasnoćom s pomoću mobilne aplikacije Tesla.

#### Pripremite USB memoriju za Boombox

Slijedite ove korake za dodavanje pet prilagođenih Boombox zvukova.

1. Na računalu formatirajte USB memoriju kao exFAT, MS-DOS FAT (za Mac), ext3 ili ext5 (NTFS trenutno nije podržan).

2. Izradite mapu na USB memoriji i nazovite ju **Boombox**.

**BILJEŠKA:** USB memorija može sadržavati samo jednu mapu. Na primjer, nije ju moguće dijeliti s kamerom u vozilu.

3. Dodajte audiodatoteke .wav i .mp3 u mapu. Iako možete dodati koliko god želite datoteka, ako je to moguće zbog USB memorije, možete odabrati samo prvih pet koje su navedene abecednim redom. Nazivi datoteka, bilo koje duljine, mogu sadržavati velika i mala slova (a – z, A – Z), brojeve od 0 – 9, točke (.) i donje crte (\_).

4. Priključite USB memorijski pogon u prednji USB utor.

5. Odaberite zvuk s USB memorije odabirom na padajućem izborniku **Boombox**.

### Deinstalacija igara

Deinstalacija igara korisna je ako želite osloboditi memorijski prostor ugrađen u vozilo. Kako biste deinstalirali igru idite na **Arkadne igre**, odaberite igru koju želite deinstalirati zatim dodirnite **Deinstaliraj**. Jednom kada ste deinstalirali igru, morate je preuzeti prije nego što ju možete ponovno igrati.



## Igraći kontroleri

Možete upariti klasične Bluetooth upravljače igara Model X praćenjem istih koraka za uparivanje vašeg mobilnog telefona (pogledajte [Telefon](#), [kalendar](#) i [web-konferencija na stranici 74](#)). Nakon uparivanja, upravljač se automatski povezuje s vozilom. Kad se poveže, možete upotrebljavati upravljač kako biste igrali odabrane igre. Model X podržava do dva Bluetooth uređaja istovremeno (poput dva upravljača ili jedan telefon i jedan upravljač).

Za vozila proizvedena prije otprilike 1. studenog 2021. možete povezati USB kompatibilne upravljače za igre u prednji USB priključak središnje konzole vozila. Za vozila proizvedena nakon otprilike 1. studenog 2021. morate upotrijebite USB priključak u pretincu za rukavice.



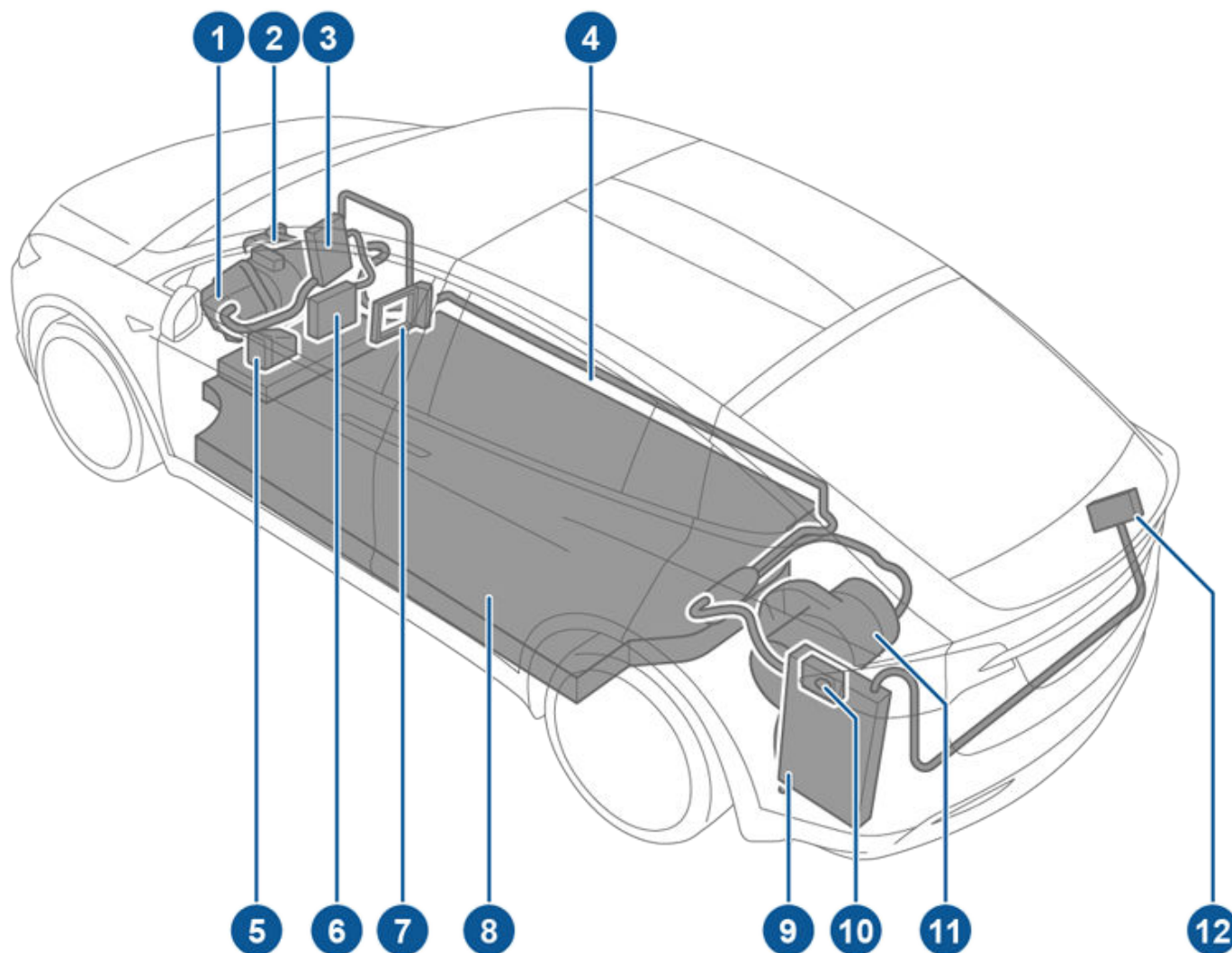

## Komponente pod visokim naponom



1. Prednji motor
2. Kompresor klima-uređaja
3. Prednja razvodna kutija
4. Kabeli pod visokim naponom
5. Grijač tekućine za rashlađivanje baterije
6. Istosmjerni pretvarač (DC-DC)
7. Grijač kabine
8. Baterija pod visokim naponom
9. Punjač u vozilu
10. Priključak za punjenje
11. Stražnji motor
12. Kabel pod visokim naponom do stražnjeg HVAC sklopa



-  **UPOZORENJE:** Visokonaponski sustav ne sadrži dijelove koje korisnik može servisirati. Nemojte rastavljati, skidati ili mijenjati komponente, kabele ili priključke visokonaponskog sustava. Visokonaponski kabeli obično su narančaste boje radi lakše identifikacije.
-  **UPOZORENJE:** Pročitajte i pratite sve upute koje se nalaze na naljepnicama pričvršćenim za Model X. Te naljepnice služe za vašu sigurnost.
-  **UPOZORENJE:** U malo vjerojatnom slučaju pojave požara, odmah nazovite lokalnu vatrogasnu postaju.

## Oprema za punjenje

Oprema za punjenje dizajnirana posebno za punjenje vozila Model X može se nabaviti od tvrtke Tesla.

Informacije o opremi za punjenje **dostupnoj u vašoj regiji** pogledajte na mreži na web-mjestu <http://shop.tesla.com>.

- Zidna priključnica koja se ugrađuje na vaše parkirno mjesto, najbrži je način punjenja vozila za svakodnevnu upotrebu.
- Mobilna priključnica omogućava priključivanje na najčešće upotrebljavane strujne priključke. Kad upotrebljavate mobilnu priključnicu, pričvrstite pametni adapter (ako je potreban) na mobilnu priključnicu prije nego što je ukopčate u strujnu utičnicu, a zatim je ukopčajte u vozilo.
- Društvo Tesla također nudi adaptere kako bi se omogućilo priključivanje vozila u najčešće upotrebljavane javne stanice za punjenje u vašoj regiji. Na javnim stanicama za punjenje prvo pričvrstite adapter na priključnicu za punjenje stanice, a zatim je priključite u vozilo.



Model X ima jedan od najsophisticiranijih baterijskih sustava na svijetu. Najvažniji način očuvanja baterije visokog napona je **OSTAVITI VOZILO UKLJUČENO** kada ga ne upotrebljavate. To je posebno važno ako ne planirate voziti Model X nekoliko tjedana.

**BILJEŠKA:** Ako vozilo ostane u praznom hodu i isključeno je iz napajanja, periodično troši energiju iz baterije za ispitivanja sustava i ponovno punjenje baterije od niski napon, ako je potrebno.

Nema nikakve koristi od čekanja da se razina baterije isprazni skoro do kraja prije punjenja. U stvari, baterija ima najbolji učinak ako se redovito puni.

**BILJEŠKA:** Ako dopustite da se baterija isprazni na 0 %, ostale komponente mogu se oštetiti ili zahtijevati zamjenu (na primjer, baterija od niski napon). U tim slučajevima odgovorni ste za troškove popravka i/ili prijevoza. Troškovi vezani uz pražnjenje nisu pokriveni jamstvom niti su u skladu s policom Roadside Assistance.

Najviša brzina punjenja baterije može se neznatno smanjiti nakon velikog broja brzih punjenja istosmjernom strujom, poput punjenja na stanicama Supercharger. Kako bi se osigurao maksimalni doseg vožnje i sigurnost baterije, stopa napunjenosti baterije smanjuje se kada je baterija previše hladna, baterija skoro puna i kad se uvjeti baterije mijenjaju s obzirom na upotrebu i starost. Ove promjene u stanju baterije pokreću fizika baterije i s vremenom se ukupno trajanje punjenja na stanicama Supercharger može povećati za nekoliko minuta. Možete smanjiti količinu vremena za punjenje s pomoću značajke Trip Planner (ako je dostupno u vašoj tržišnoj regiji) za zagrijavanje baterije dok vozite do stanice Supercharger. Dodatne informacije potražite u odjeljku [Planiranje putovanja na stranici 187](#).

## Održavanje baterije

Nikada ne dopustite da se baterija potpuno isprazni.

Čak i kada ne vozite Model X, baterija se iznimno sporo prazni dok napaja ugrađenu elektroniku. Baterija se prazni brzinom od otprilike 1 % dnevno, iako brzina pražnjenja može varirati ovisno o čimbenicima okoliša (poput hladnog vremena), konfiguraciji vozila i odabranim postavkama na dodirnom zaslonu. Mogu se pojaviti situacije u kojima morate ostaviti Model X isključen iz mreže napajanja na dulje vrijeme (na primjer, u zračnoj luci tijekom putovanja). U tim situacijama imajte na umu pražnjenje od 1 % kako biste osigurali da ostavite bateriju na dovoljnoj razini napunjenosti. Na primjer, tijekom razdoblja od dva tjedna (14 dana), baterija se može isprazniti za oko 14 %.

Pražnjenje baterije do 0 % može dovesti do oštećenja dijelova vozila. Za zaštitu od potpunog pražnjenja vozilo Model X ulazi u način rada s niskom potrošnjom energije kada prikazana razina napunjenosti padne na približno 0 %. U tom načinu rada baterija prestaje podržavati ugrađenu elektroniku i pomoćnu bateriju od niski napon. Kada se aktivira ovaj način potrošnje, odmah priključite Model X kako biste spriječili pokretanje s pomoću kabela za pokretanje u nuždi i zamjenu baterije od niski napon.

**BILJEŠKA:** Ako Model X ne reagira i neće se otključati, otvoriti ili napuniti, postoji mogućnost da se baterija od niski napon ispraznila. U ovoj situaciji pokušajte pokretanje s pomoću kabela za pokretanje u nuždi niski napon baterije (pogledajte [Pokretanja s pomoću kabela za pokretanje u nuždi na stranici 246](#)). Ako vozilo i daje ne reagira, upotrijebite mobilnu aplikaciju za zakazivanje servisa.

## Temperaturna ograničenja

Za postizanje boljih dugoročnih performansi izbjegavajte izlaganje vozila Model X temperaturama okoline iznad 60° C ili ispod -30° C dulje od 24 sata u komadu.

## Značajka uštede energije

Model X ima značajku za uštedu energije koja smanjuje količinu energije koja se troši na zaslonima kada se vozilo Model X ne upotrebljava. U novijim vozilima ova je značajka automatizirana kako bi se osigurala optimalna razina uštede energije. Doduše, na starijim vozilima možete upravljati količinom energije koju troše zasloni tako da dodirnete **Kontrole > Zaslon > Ušteda energije**. Više informacija o postizanju maksimalnog dosega i uštedi energije potražite u [Postizanje maksimalnog dosega na stranici 206](#).





## Potopljeno vozilo

Kako je sa svakim vozilom, ako je vaše vozilo Tesla izloženo potapanju, ekstremnim vremenskim uvjetima ili na neki drugi način potopljeno u vozi (posebice u slanoj vodi), odnosite se prema tome kao prema nesreći. Dodatne informacije potražite u odjeljku [Smjernice za potopljeno vozilo na stranici 248](#).

**BILJEŠKA:** Jamstvo ne pokriva oštećenja uzrokovana vodom.



## Upozorenja u vezi s baterijom

-  **UPOZORENJE:** Visokonaponski sustav smije **jedino** servisirati obučeni tehničar. Ni pod kojim uvjetima ne smijete otvarati ili dirati bateriju. Nemojte rastavljati, skidati ili mijenjati komponente, kabele ili priključke visokonaponskog sustava. Visokonaponski kabeli obično su narančaste boje radi lakše identifikacije.
-  **POZOR:** Ako razina napunjenosti baterije padne na 0 %, morate je priključiti na izvor napajanja. Ako je ostavite bez napajanja dulje vrijeme, nećete moći puniti ili upotrebljavati vozilo Model X bez pokretanja s pomoću kabela za pokretanje u nuždi ili zamjene baterije od niski napon. Ako ostavite vozilo Model X dulje vrijeme bez napajanja, može doći do trajnih oštećenja baterije. Ako ne možete napuniti vozilo Model X nakon pokušaja pokretanja baterije niski napon, zakažite servis.
-  **POZOR:** Baterija ne zahtijeva održavanje od strane korisnika. Nemojte uklanjati čep za punjenje rashladne tekućine i nemojte dodavati tekućinu. Ako vas instrumentna ploča upozorava da je razina tekućine preniska, upotrijebite mobilnu aplikaciju za zakazivanje servisa.
-  **POZOR:** Ne upotrebljavajte bateriju kao stacionarni izvor napajanja. Na taj se način poništava jamstvo.



## Otvaranje priključka za punjenje

Priključak za punjenje nalazi se s lijeve strane vozila Model X, iza vrata koja čine dio sklopa stražnjih svjetala. Parkirajte Model X kako biste osigurali da kabel punjenja doseže priključak za punjenje.

Kad je vozilo Model X u položaju Park, pritisnite i otpustite gumb na kabelu za punjenje Tesla kako biste otvorili vratašca priključka za punjenje.



Vrata priključka za punjenje također možete otvoriti bilo kojom od sljedećih metoda:

- Na dodirnom zaslonu dodirnite ikonu Priključka za punjenje (munja).
- Na dodirnom zaslonu u idite na **Kontrole > Punjenje > Otvori priključak punjača**.
- Pritisnite vrata priključka za punjenje ako je Model X otključano i u blizini se nalaziprepoznati ključ .
- Na dodatnom daljinskom ključu pritisnite i držite pritisnutom tipku stražnjeg prtljažnika jednu do dvije sekunde.
- Pritisnite gumb na kabelu za punjenje za otvaranje vratašca priključka za punjenje.
- Upotrijebite glasovne naredbe kako biste otvorili vratašca za priključak za punjenje (pogledajte [Glasovne naredbe na stranici 17](#)) Također možete upotrijebiti glasovne naredbe kako biste zatvorili vratašca priključka za punjenje te započeli ili zaustavili punjenje.

**BILJEŠKA:** Sljedeća slika prikazana je isključivo u svrhe demonstracije. Ovisno o tržištu i datumu proizvodnje priključak za punjenje može se neznatno razlikovati.

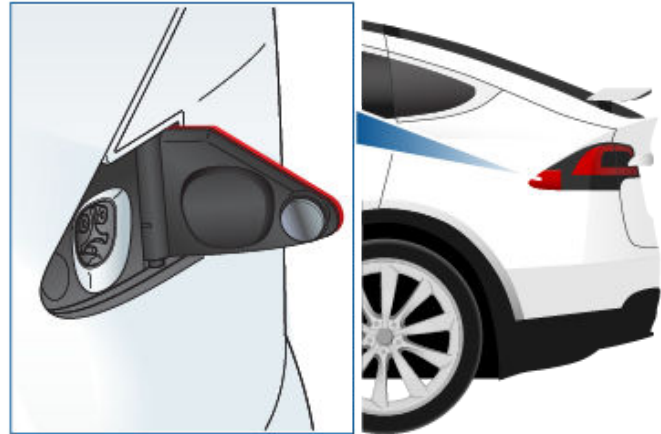

**BILJEŠKA:** Priključak za punjenje svijetli bijelo kad otvorite vrata priključka za punjenje. Ako kabel za punjenje ne umetnete u priključak za punjenje u roku od nekoliko minuta nakon otvaranja vrata za punjenje, vrata priključka za punjenje zatvaraju se. Ako se to dogodi, upotrijebite dodirni zaslon kako biste ponovno otvorili vrata priključka za punjenje.

**BILJEŠKA:** U ekstremno hladnim ili ledenim uvjetima zasun priključka za punjenje može se zamrznuti na mjestu. U slučaju da ne možete izvaditi niti umetnuti kabel za punjenje ili se vozilo ne puni na stanici Supercharger jer se zasun smrznuo, poslužite se svojom mobilnom aplikacijom Tesla kako biste pripremili svoje vozilo na postavku **VIS**. otprilike 30 – 45 minuta (za pripremu vozila morate se poslužiti svojom mobilnom aplikacijom; ako klima-uređaj postavite na **VIS**. uz pomoć dodirnog zaslona, to neće imati učinka). To pomaže pri otapanju leda sa zasuna na priključku za punjenje kako biste mogli izvaditi ili umetnuti kabel za punjenje.



**POZOR:** Ne pokušavajte silom otvoriti vrata priključka za punjenje.

## Priključivanje

Po želji možete na dodirnom zaslonu promijeniti ograničenje punjenja i struju punjenja (pogledajte [Postavke punjenja na stranici 201](#)).

Za punjenje na javnoj stanici za punjenje priključite odgovarajući adapter u priključak za punjenje vozila, a zatim spojite konektor za punjenje na stanici s adapterom. U nastavku su navedeni najčešće upotrebljavani adapteri na svim tržištima. Ovisno o opremi za punjenje koju upotrebljavate, možda ćete trebati pokrenuti i zaustaviti punjenje s pomoću upravljačkog elementa na opremi za punjenje.

Ako upotrebljavate mobilnu priključnicu, uključite je u utičnicu prije nego što ga uključite u Model X.

Poravnajte konektor s priključkom za punjenje i umetnite ga do kraja. Nakon što ste propisno umetnuli konektor, punjenje se automatski pokreće nakon Model X:

- Aktivira zasun koji drži konektor na mjestu.
- Prebacuje se u Parkirni mod (ako je bio odabran neki drugi način rada vožnje);





- Grijeje ili hladi bateriju po potrebi. Ako baterija zahtijeva grijanje ili hlađenje, možete primijetiti odgodu prije početka postupka punjenja.

**BILJEŠKA:** Ako je vozilo Model X priključeno, ali se aktivno ne puni, crpi energiju iz opreme za punjenje umjesto da upotrebljava pohranjenu energiju u bateriji. Na primjer, ako sjedite u vozilu Model X i upotrebljavate dodirni zaslon dok ste parkirani i priključeni na stanicu, Model X crpi energiju iz opreme za punjenje umjesto da troši bateriju.

U nekim slučajevima kad je Model X ukopčano, ali upotrebljava vrlo malo energije, može je crpiti izravno iz baterije. Na primjer ako ostavite vozilo Model X priključeno nekoliko dana bez upotrebe, može postupno crpiti malu količinu energije izravno iz baterije u podržane sustave vozila.

Kad se baterija dovoljno isprazni, počinje se puniti kako bi ponovno dosegla svoje ograničenje. Ovisno o tome kad provjerite, baterija se možda neće dovoljno prazniti kako bi potaknula ciklus punjenja. Ako se to dogodi, možda će biti napunjena ponešto ispod granice punjenja čak nakon što je ukopčana dulje vremensko razdoblje. To je uobičajeno i Model X će se ponovno početi puniti kad se dovoljno isprazni. Kako biste započeli novi ciklus punjenja ručno, iskopčajte i ponovno ukopčajte Model X.



**POZOR:** Kraj priključnice kabela za punjenje može oštetiti boju ako padne na vozilo Model X.

## Svjetlo na priključku za punjenje

Nakon što umetnete kabel za punjenje u vozilo Model X, pričekajte nekoliko sekundi i potvrdite da priključka za punjenje treperi zelenom bojom i da se vozilo puni. Ako je svjetlo narančasto ili crveno, riješite problem prije nego što otidete kako biste osigurali uspješnu sesiju punjenja.

## Status punjenja

Zasloni statusa punjenja na instrumentnoj ploči kad su vrata punjenja otvorena.

- **BIJELO (ILI SVJETLOPLAVO):** Vrata priključka za punjenje otvorena su. Model X spreman je za punjenje i konektor nije umetnut ili je zasun priključka za punjenje otključan i konektor je spreman za vađenje.
- **PLAVO:** Punjač je priključen, ali vozilo Model X se ne puni (kao kad je zakazano punjenje je aktivno).
- **TREPERI PLAVO:** Model X komunicira s punjačem, ali punjenje još nije započelo (kao kad vam se vozilo priprema za punjenje).
- **TREPERI ZELENO:** Punjenje je u tijeku. Kako se postupak punjenja Model X približava kraju, frekvencija treperenja usporava.
- **TRAJNO ZELENO:** Punjenje je dovršeno.
- **TRAJNO NARANČASTO:** Konektor nije propisno priključen. Namjestite konektor prema priključku za punjenje i umetnite ga do kraja.
- **TREPERI NARANČASTO:** Model X puni se uz ograničenje jakosti struje (samo punjenje izmjeničnom strujom (AC)).
- **CRVENO:** Otkrivena je pogreška i punjenje je zaustavljeno. Provjerite je li se na instrumentnoj ploči ili dodirnom zaslonu pojavilo upozorenje.



## Upute za punjenje

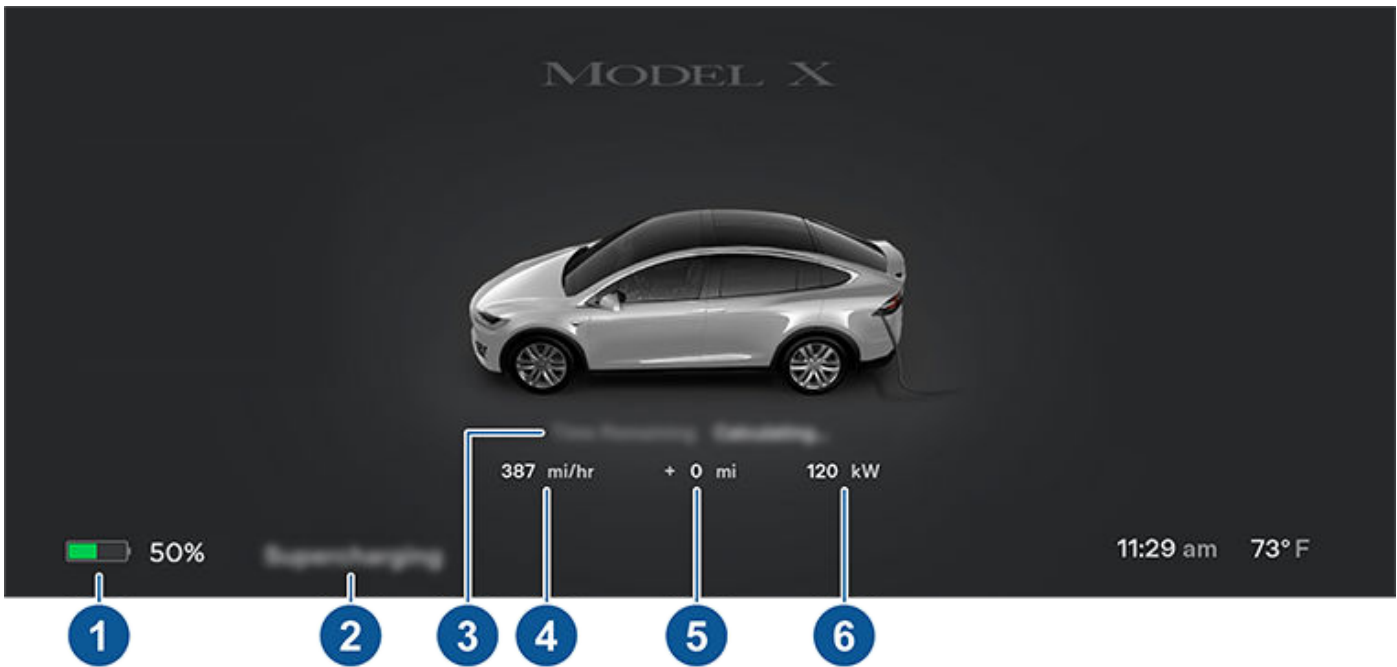

- Udaljenost vožnje:** Prikazuje ukupnu procijenjenu udaljenost vožnje ili postotak energije (ovisno o postavkama zaslona) na raspolaganju.  
**BILJEŠKA:** Za promjenu načina prikaza jedinica energije dodirnite opcije **Kontrole > Zaslona > Prikaz razine energije**.
- Status punjenja:** Ovdje je prikazan zaslona poruka statusa punjenja (poput Superpunjenje, Planirano punjenje) (pogledajte [Zakazana priprema i punjenje na stranici 204](#)).
- Preostalo vrijeme:** Procjena preostalog vremena za punjenje prema kojoj se postavlja ograničenje (pogledajte [Postavke punjenja na stranici 201](#)).  
**BILJEŠKA:** Kad se puni do 100 %, vozilo se može nastaviti puniti slabijim napajanjem kad se punjenje prikaže kao dovršeno. To je očekivani postupak. Zato što je dodana energija iznad ove točke niska, obično nije korisno nastaviti punjenje.
- Brzina punjenja:** Trenutna brzina punjenja kojom se vozilo puni.
- Dobiven doseg:** Procijenjeno povećanje udaljenosti vožnje postignuto do tog trenutka u sesiji punjenja.
- Punjenje:** Trenutna razina napunjenosti punjača.

**3** Ako je vozilo priključeno na trofazno napajanje (ako je primjenjivo u vašoj regiji), raspoloživa struja predstavlja struju po fazi i prikazuje se trofazni simbol.

## Tijekom punjenja

Tijekom postupka punjenja svjetlo na priključku za punjenje treperi zeleno, a na instrumentnoj ploči prikazuje se status punjenja u stvarnom vremenu. Učestalost pulsiranja zelenog svjetla na priključku za punjenje sve se više usporava što se razina napunjenosti približava maksimumu. Kad se postupak punjenja dovrši, svjetlo prestaje treperiti i svijetli zeleno.

**BILJEŠKA:** Ako je vozilo Model X zaključano, svjetlo na priključku za punjenje ne svijetli.

Ako svjetlo na priključku za punjenje počne svijetliti crveno tijekom punjenja, dogodio se kvar. Provjerite je li se na instrumentnoj ploči ili dodirnom zaslonu pojavilo upozorenje koje opisuje kvar. Kvar se može dogoditi i zbog nečeg uobičajenog, kao što je prekid napajanja. Ako dođe do prekida napajanja, punjenje se automatski nastavlja nakon nastavka napajanja.

**BILJEŠKA:** Normalno je da se tijekom punjenja čuju određeni zvukovi. Posebno pri visokim naponima, kompresor rashladnog sredstva i ventilator djeluju prema potrebi kako bi se održala temperatura baterije.



**BILJEŠKA:** Punjenje u većini slučajeva ne utječe na rad klima uređaja. Međutim, u određenim okolnostima (na primjer, pri punjenju baterije pri visokom naponu tijekom posebno toplog dana), zrak koji dolazi iz ventilacijskih otvora možda neće biti tako hladan kao što ste očekivali i prikazat će se poruka na instrumentnoj ploči. To je normalno i time se osigurava održavanje temperature baterije unutar optimalnog raspona dok se puni kako bi se osigurala dugovječnost baterije i optimalne performanse.

**⚠ UPOZORENJE:** Tijekom punjenja ne usmjeravajte mlaz vode velike brzine (na primjer visokotlačni perač) u priključak za punjenje tijekom punjenja. To može rezultirati ozbiljnim ozljedama ili oštećenjima vozila, opreme za punjenje ili imovine.

## Zaustavljanje punjenja

Zaustavite punjenje u bilo kojem trenutku tako da iskopčate kabel za punjenje ili dodirnete opciju **Zaustavi punjenje** na dodirnom zaslonu.

**BILJEŠKA:** Kako biste spriječili neodobreno iskopčavanje kabela za punjenje, zasun kabela za punjenje ostaje u zaključanom položaju, a vozilo Model X mora biti otključano ili mora moći prepoznati ključ prije nego što dopusti iskopčavanje kabela za punjenje.

Iskopčavanje kabela za punjenje:

1. Pritisnite i držite tipku na ručici konektora kako biste otpustili zasun.

**BILJEŠKA:** Također možete otpustiti zasun s pomoću dodirnom zaslonu ili mobilnoj aplikaciji ili pritiskom i držanjem gumba stražnjeg prtljažnika na daljinskom ključu. Ako je vaše vozilo opremljeno motoriziranim priključkom za punjenje, također možete pritisnuti gumb na lijevoj strani priključka za punjenje za otpuštanje zasuna.

2. Izvucite konektor iz priključka za punjenje.

Ako se kabel za punjenje zaglavi na mjestu dok je priključen zbog niskih temperatura, dodirnite **Kontrole > Servis > Grijač priključka za punjenje**. Tako se zagrijava priključak za punjenje dva sata za odmrzavanje kabela za punjenje.

**BILJEŠKA:** Vrata priključka za punjenje također možete zatvoriti bilo kojom od sljedećih metoda:

- Putem dodirnog zaslona, pritisnite ikonu Priključka za punjenje (munja) na pregledu statusa automobila.
- Na dodirnom zaslonu idite na **Kontrole > Punjenje > Zatvori priključak punjača**.
- Upotrijebite glasovne naredbe kako biste zatvorili vratašca za priključak za punjenje (pogledajte [Glasovne naredbe na stranici 17](#))

Kako biste iskopčali kabel za punjenje kad upotrebljavate adapter na javnoj stanici za punjenje:

1. Otključajte Model X.
  2. Dok držite ručicu za javno punjenje u jednoj ruci i adapter u drugoj, pritisnite i držite gumb na ručici za javno punjenje i povucite obje prema van, istodobno uklanjajući ručicu i adapter.
- BILJEŠKA:** Ako se ručica stanice za punjenje odvoji od adaptera ostavljajući adapter u Model X, upotrijebite dodirni zaslon za otključavanje priključka za punjenje.
3. Ponovno pritisnite i držite gumb na ručici za punjenje kako biste otpustili adapter s javne ručice za punjenje.

**BILJEŠKA:** Vrata priključka za punjenje također možete zatvoriti bilo kojom od sljedećih metoda:

- Putem dodirnog zaslona, pritisnite ikonu Priključka za punjenje (munja) na pregledu statusa automobila.
- Na dodirnom zaslonu idite na **Kontrole > Punjenje > Zatvori priključak punjača**.
- Upotrijebite glasovne naredbe kako biste zatvorili vratašca za priključak za punjenje (pogledajte [Glasovne naredbe na stranici 17](#))

**⚠ POZOR:** Tvrtka Tesla toplo preporučuje da vozilo Model X ostavite priključenim i kad ga ne upotrebljavate. Time održava optimalna razina napunjenosti baterije.

## Postavke punjenja

Pristupite postavkama punjenja dodirnom na **Kontrole > Punjenje** kad je vozilo Model X u položaju Park. Možete također dodirnuti ikonu punjenja na dodirnom zaslonu kako biste pristupili postavkama punjenja

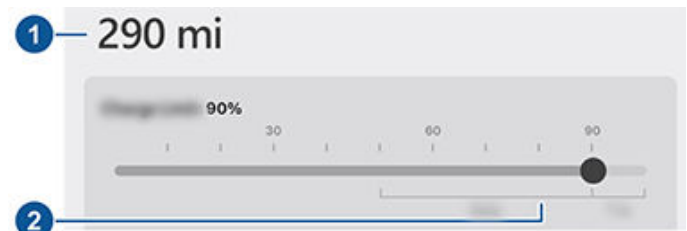

1. **Udaljenost vožnje:** Prikazuje ukupnu dostupnu procijenjenu udaljenost vožnje.
2. **Postavljanje ograničenja:** Podesite klizač punjenja na željenu razinu punjenja. Postavka koju odaberete primjenjuje se na trenutnu i sve planirane sesije punjenja.

**BILJEŠKA:** Društvo Tesla preporuča ograničavanje potpune razine napunjenosti baterije ispod 90 % za **svakodnevnu** upotrebu i punjenje na 100 % samo ako je potrebno za dugo **putovanje**.

**BILJEŠKA:** Dio slike baterije može se prikazati plavom bojom. To znači da mali dio energije pohranjene u bateriji nije dostupan jer je baterija hladna. To je uobičajena pojava i nema razloga za brigu. Kad se baterija zagrije, plavi dio više se ne prikazuje.



## Upute za punjenje

Povucite dnevno ograničenje koje je prešlo dnevno preporučeno ograničenje punjenja za opciju skočne poruke za privremeno jednokratno punjenje veće od dnevnog preporučenog ograničenja. Ovo je korisno za duža putovanja i, ako se odabere, ponovno postavlja prethodno ograničenje punjenja.

Možete dodatno podesiti postavke punjenja:

- **Jakost struje punjenja na ovoj lokaciji:** Jakost struje automatski se postavlja na maksimalnu vrijednost dostupnu preko priključenog kabela za punjenje, osim ako vrijednost nije prethodno smanjena na nižu razinu. Po potrebi dodirnite - ili + za izmjenu jakosti struje (na primjer, možda ćete htjeti smanjiti jakost struje ako ste zabrinuti zbog preopterećenja mreže u kućanstvu na koju je priključena i ostala oprema). Nije moguće namjestiti struju punjenja na razinu koja prelazi maksimum koji je raspoloživ putem priključenog kabela za punjenje. Kad promijenite jakost struje, Model X pamti lokaciju. Ako punite na istoj lokaciji, više ne trebate mijenjati vrijednost.

Prilikom punjenja uz mobilnu priključnicu s kućnim utičnicama, vaše vozilo će možda automatski odabrati zadanu struju punjenja. Postavite ovu zadanu struju na višu postavku prilagodbom **Napuni na ovoj lokaciji** ili putem mobilne aplikacije.

**BILJEŠKA:** Za trofazno punjenje dostupna struja predstavlja struju po fazi (do 24 A). Tijekom punjenja desna zastavica statusa prikazuje trofazni simbol ispred prikazane vrijednosti struje.

**BILJEŠKA:** Ako se Model X puni i otkrije neočekivane fluktuacije ulazne snage, struja punjenja automatski se smanjuje za 25 %. Na primjer, struja jakosti 16 ampera smanjuje se na 12 ampera. Ovo automatsko smanjenje struje povećava robusnost i sigurnost u situacijama u kojima nastane vanjski problem (na primjer, sustav ožičenja u kući, utičnica, adapter ili kabel ne može doseći svoj nazivni kapacitet struje). Ako Model X automatski smanji jakost struje, kao mjeru opreza sprema novu vrijednost za određenu lokaciju punjenja. Iako možete ručno povećati vrijednosti, tvrtka Tesla preporučuje punjenje strujom slabije jakosti sve dok se problem ne riješi i dok se na lokaciji punjenja ponovno ne osigura stalna snaga punjenja.

- **Otvaranje priključka punjenja, otključavanje priključka punjenja i zaustavljanje punjenja:** Kad ne punite, dodirnite **Otvaranje priključka punjenja** ili **Otključavanje priključka punjenja** kako biste otvorili vratašca priključka punjenja ili otključali kabel punjenja s priključka punjenja. Upotrijebite **Zaustavljanje punjenja** kad ste dovršili punjenje.
- **Raspored:** Prikazuje pripremu i raspored punjenja. Da biste izradili pripremu ili raspored punjenje za spremljene lokacija kuća i posao ili trenutačnu lokaciju (pogledajte [Zakazana priprema i punjenje na stranici 204](#)).
- **Superpunjenje:** Prikazuje trošak upotrebe, lokaciju, vrijeme kad je superpunjenje započelo i procjenu troška za ovu sesiju superpunjenja (pogledajte [Naknade za superpunjač na stranici 202](#)).

**BILJEŠKA:** Kako bi se smanjilo zagušenje na lokacijama sa stanicama superpunjača koje se često upotrebljavaju, postoji mogućnost da ćete biti ograničeni na punjenje pri maksimalnom kapacitetu od 80 % ako ne upotrebljavate Plan putovanja (ako je dostupno u vašoj tržišnoj regiji). Pogledajte [Planiranje putovanja na stranici 187](#).

## Naknade za superpunjač

Tijekom punjenja na stanici superpunjenja društva Tesla na dnu zaslona punjenja prikazuju se informacije o punjenju. Ove informacije uključuju lokaciju, vrijeme kad je punjenje započelo i procjenu troška za ovu sesiju. Kad prekinete postupak superpunjenja, procijenjeni trošak sesije prikazuje se dok ne započne nova sesija punjenja. Ako je dostupno besplatno punjenje, procijenjeni trošak prikazuje se kao nula.

**BILJEŠKA:** Procijenjeni trošak možda neće odražavati konačni trošak sesije superpunjenja. Konačne cijene za sesije superpunjenja možete pronaći na svojem računu društva Tesla.

U slučaju punjenja na stanici Tesla supercharger može vam se naplatiti naknada za prazan hod. Naknade za prazan hod uvedene su kako bi potakle vozače da što prije pomaknu svoje vozilo iz stanice Supercharger nakon dovršetka postupka punjenja. Naknade za prazan hod primjenjuju se samo ako je najmanje pola stanica Supercharger za punjenje na određenoj lokaciji zauzeto. Mobilna aplikacija Tesla obavještava vas kad je postupak punjenja uskoro završen i ponovno nakon što se dovrši postupak punjenja. Dodatne se obavijesti šalju u slučaju naplate naknada za prazan hod. Naknada za prazan hod neće vam se naplatiti ako vozilo premjestite u roku od pet minuta od dovršetka punjenja.

Prijavite se u svoj Tesla račun kako biste pregledali naknade i pojedinosti o sesijama punjenja na stanici Supercharger, pratili preostali iznos besplatnih kredita, definirali način plaćanja i izvršili plaćanja. Nakon što se spremi način plaćanja, naknade se automatski plaćaju sredstvima s vašeg računa.

## Ručno otpuštanje kabela za punjenje

Ako uobičajene metode za otpuštanje kabela za punjenje iz priključka za punjenje (s pomoću gumba za otpuštanje ručice za punjenje, dodirnog zaslona ili mobilne aplikacije) ne rade, pokušajte pritisnuti i držati stražnji gumb prtljažnika na daljinskom ključu 1 – 2 sekunde. Ako se i dalje ne otpušta, pažljivo slijedite ove korake:

1. Osigurajte da se vozilo Model X aktivno ne puni tako da provjerite prikaz zaslona punjenja na dodirnom zaslonu. Po potrebi dodirnite opciju **Zaustavi punjenje**.
2. Otvorite stražnji prtljažnik.
3. Povucite kabel za otpuštanje na priključku za punjenje prema dolje kako biste otkopčali kabel za punjenje.



**⚠ UPOZORENJE:** Kabel za otpuštanje nemojte povlačiti u isto vrijeme dok pokušavate ukloniti kabel za punjenje iz priključka za punjenje. Kabel za otpuštanje uvijek povucite *prije* nego pokušate ukloniti kabel za punjenje. Nepoštivanje ovih uputa može rezultirati električnim udarom i ozbiljnim ozljedama.



**BILJEŠKA:** Kabel za otpuštanje može se uvući unutar otvora obruba.

4. Izvucite kabel za punjenje iz priključka za punjenje.

**⚠ POZOR:** Kabel za otpuštanje upotrijebite **isključivo** u situacijama u kojima ne možete otpustiti kabel za punjenje uobičajenim načinom. Kontinuirana upotreba dovest će do oštećenja kabela za otpuštanje ili opreme za punjenje.

**⚠ UPOZORENJE:** Nemojte izvoditi ovaj postupak dok se vozilo puni ili ako su izloženi narančasti visokonaponski vodiči. Nepoštivanje ovih uputa može dovesti do električnog udara i ozbiljnih ozljeda ili do oštećenja vozila. Ako niste sigurni kako sigurno izvesti ovaj postupak, obratite se najbližem servisnom centru.

## Najbolje prakse punjenja

- Nemojte omogućiti bateriji da previše isprazni (ikona baterije bit će žute boje kad preostali kapacitet baterije spadne ispod 20 % ili manje).
- Pogledajte informacije na dodirnom zaslonu vozila (idite na **Kontrole > Punjenje**) ili mobilnoj aplikaciji (dodirnite ikonu **Punjenje**) kako biste pregledali dnevna ograničenja te ograničenja punjenja za putovanje.

- Nakon što priključite svoje vozilo potvrdite da priključak za punjenje treperi zelenom bojom (što znači da se Model X puni) prije nego što se odmaknete od vozila. Ako se vozilo Model X ne počne puniti nakon nekoliko sekundi, možda priključak nije potpuno umetnut u priključak za punjenje ili možda postoji problem koji sprječava punjenje. Provjerite dodirni zaslon za upozorenje s više informacija.

**BILJEŠKA:** Ako priključak za punjenje počne treperiti narančasto bojom, Model X se puni smanjenom energijom. Ako je priključak punjenja osvijetljen plavom bojom, punjač je priključen, ali vozilo ne puni (kao kad je punjenje zakazano). Dodatne informacije potražite pod [Svjetlo na priključku za punjenje na stranici 199](#).

Savjeti za brzo punjenje:

- Pronađite brze punjače tako da potražite tri munje na traci pretraživanja.
- Idite na brze punjače kako biste omogućili pripremu za visokonaponsku bateriju. Optimalna temperatura baterije može pomoći pri ubrzanju punjenja.
- Obično niže stanje punjenja rezultira bržim punjenjem.

**BILJEŠKA:** Vaša je odgovornost stalno nadzirati punjenje vozila. Nemojte čekati da se vozilo potpuno isprazni da biste ga priključili. Uvijek se pobrinite da imate dovoljno električne energije da sigurno dođete do punjača.

- Na superpunjačima možete ostaviti mjesta između ostalih vozila budući da susjedni terminali dijele energiju.



# Zakazana priprema i punjenje

Zakažite pripremu i punjenje za vozilo Model X. Možete zakazati pripremu kako bi vam pomogla da se vozilo učinkovitije puni ili pripremi vozilo Model X za polazak.

**BILJEŠKA:** Također možete pristupiti značajci **Zakaži** sa zaslona upravljačkih elemenata za klimu, prozora punjenja i mobilne aplikacije Tesla (ver. 4.34.5 ili novija je potrebna).

Model X automatski sprema raspored za svaku lokaciju na kojoj izradite raspored. Kad odaberete značajku **Trenutačna lokacija**, konfigurirani raspored može se samo upotrijebiti kad se vratite na istu približnu fizičku lokaciju.

**BILJEŠKA:** Zakazano punjenje ne može se upotrijebiti uz brze punjače uključujući superpunjače društva Tesla. Rasporedi punjenja koje ste izradili zanemaruju se kad puniti brzim punjačem.

## Izrada rasporeda

Izradite raspored za opciju **Priprema** i **Punjenje** da biste odredili vrijeme i dane kojima želite da se vozilo Model X pripremi ili puni. Za izradu rasporeda:

1. Dodirnite **Kontrole** > **Zakaži**.
2. Odaberite lokaciju za koju želite konfigurirati raspored.
  - o Trenutačna lokacija: Trenutačna lokacija vašeg vozila temelji se na GPS koordinatama.

**BILJEŠKA:** Morate parkirati za izradu rasporeda za trenutačnu lokaciju.
  - o Kuća/posao Spremljena lokacija za kuću i posao. Ne možete odabrati ove opcije ako ne želite spremi kuću ili posao (pogledajte [Odredišta Kuća, Posao i Favoriti na stranici 185](#)).
3. Dodirnite značajku **Priprema** za konfiguraciju vremena i učestalosti prema kojoj želite da se vozilo priprema.
4. Dodirnite **Puni** za konfiguraciju vremena u kojem želite pokrenuti i zaustaviti punjenje i učestalosti prema kojoj želite da se puni.
5. Odaberite **Izradi** za izradu rasporeda.

**BILJEŠKA:** Ako se ne odabere **Ponovno tjedno**, Model X izvršava raspored jednom. Vozilo zatim onemogućava raspored sve dok ga ponovno ručno omogućite.

## Upotreba značajke Planirano punjenje

Kad izradite ili omogućite zakazano punjenje, možete ukopčati vozilo za punjenje. Ako zakažete pripremu ili punjenje kasnije tijekom dana, Model X čeka do vremena za pripremu ili punjenje.

Kad se rasporedi preklapaju, vozilo upotrebljava najveći raspon vremena za punjenje ako je potrebno. Primjer: Zakazali ste se vozilo Model X počne puniti u 02:00 i u 03:00, ali da prekine punjenje u 02:30 i 05:00, vozilo kombinira dva rasporeda punjenja u jedan blok od 02:00 do 05:00.

Kad odredite vrijeme za značajku **Dovrši do**, ali ne i vrijeme za značajku **Počni u**, vozilo lagano povlači energiju kad ukopčate za zakazano punjenje (možda čujete klik) za izračun da potrebni početak punjenja odgovara ograničenju punjenja. Primjer: Možete konfigurirati vrijeme značajku **Dovrši do** u 02:00 i da vozilu treba 2 sata za punjenje da ispunjava ograničenje punjenja. Ako ukopčate vozilo 21:00, Model X povlači energiju za izračun vremena početak i počinje puniti u 00:00.

Ako odredite vrijeme značajke **Počni u** i ne odredite vrijeme značajke **Dovrši do**, vozilo počinje puniti u određeno vrijeme i nastavlja sve dok se ne dosegne ograničenje punjenja.

Postoje scenariji kad značajka **Zakazano punjenje** odmah počinje. Ovi se scenariji mogu dogoditi kad je vozilo Model X ukopčano:

- Tijekom zakazanog punjenja.
- Do 6 sati nakon početka zakazanog punjenja ako nema određenog vremena značajke **Dovrši do**.
- Kad je sljedeće zakazano punjenje za 18 sati i nije taj dan.
- Kad niste konfigurirali vrijeme značajke **Počni u** i nema dovoljno vremena za doseganje ograničenja punjenja do vremena značajke **Dovrši do**.

**BILJEŠKA:** Model X NE počinje automatski s punjenje ako vozilo priključite unutar 6 sati od **Dovrši do** vremena za planirano punjenje, osim ako nije planirano drugo punjenje.

Možete zakazati svoje punjenje da dovrši odmah pri planiranom vremenu odlaska kako biste smanjili trošak energije, čak i u tržišnim regijama u kojim nisu primjenjive stope punjenja tijekom razdoblja manje aktivnosti. Na primjer, ako punjenje započne čim ste ukopčali vozilo, punjenje se može dovršiti puno prije. To dovodi do hlađenja baterije do sobne temperature i potrebna je energija da se zagrije do vremena vašeg odlaska. Zbog toga čak ako na vas nisu primjenjive stope punjenja tijekom razdoblja manje aktivnosti, društvo Tesla preporuča da puniti sve do planiranog odlaska kako biste smanjili potrošnju energije tako da odredite vrijeme odlaska prema zakazanom vremenu značajke **Dovrši do**.

## Priprema

Upotrijebite značajku **Priprema** za zakazivanje vremena kad želite da vozilo Model X bude spremno za vožnju. Model X automatski izračunava kad treba pokrenuti pripremu. To osigurava da su klima u kabini i baterije pripremljene za vrijeme polaska.

**Priprema** zagrijava bateriju za poboljšane performanse i osigurava ugodnu klimu u kabini u određeno vrijeme odlaska. Ako ne zakažete značajku **Priprema**, Model X samo zagrijava bateriju prije punjenja ako je baterija prehladna za punjenje i ne priprema klimu u kabini.

**BILJEŠKA:** Kad vozilo Model X nije ukopčano, priprema radi, ali samo kad je razina napunjenosti baterije iznad 20 %.



Priprema također može pomoći pri povećanju dometa za sljedeće putovanje zato što pripremljena kabina i baterija troše manje energije kad počnete voziti. Priprema može smanjiti potrošnju energije tijekom vožnje u vozilo s pumpama za grijanje zato što se toplina u bateriji može upotrijebiti za grijanje kabine tijekom vožnje.



## Čimbenici koji utječu na potrošnju energije

### Tijekom vožnje:

- Povećana brzina vožnje.
- Uvjeti okoliša poput hladnih ili toplih vremenskih uvjeta i vjetra.
- Upotreba upravljačkih elemenata klimatizacije za zagrijavanje ili hlađenje kabine.
- Vožnja uzbrdo: Vožnja uzbrdo zahtijeva više energije i brže smanjuje doseg. Međutim, vožnja nizbrdo omogućuje vašem vozilu da vrati dio potrošene energije uslijed regenerativnog kočenja (pogledajte [Regenerativno kočenje na stranici 91](#)).
- Kratka putovanja ili zastoji u prometu: Potrebna je energija da se kabina i baterija dovedu do određene temperature tijekom pokretanja vozila. možete primijetiti veću prosječnu potrošnju kada se vozilo upotrebljava za vrlo kratka putovanja ili u prometnoj gužvi
- Utovar teškog tereta.
- Spušteni prozori.
- Neodržavani kotači i kume.
- Prilagođene postavke ili dodatna oprema trećih strana (krovni nosači ili nosači prtljažnika, kotači trećih strana).

### Dok ste parkirani i niste priključili punjač:

- Priprema kabine ili upotreba upravljačkih elemenata za klimatizaciju.
- Infotainment sustav vozila i sustav za upravljanje klimatizacijom.
- Način rada s nadzorom.
- Zahtjevi mobilne aplikacije Tesla ili trećih strana.

## Savjeti za povećanje dosega

Možete povećati doseg vožnje koristeći se istim vozačkim navikama koje ste upotrebljavali kako biste uštedjeli gorivo u vozilu s benzinskim motorom. Za postizanje maksimalnog dosega:

- Usporite vožnju i izbjegavajte česta i brza ubrzanja. Razmislite o upotrebi načina Chill Mode (dodirnite **Kontrole > Papučice i upravljanje > Opcije ubrzanja**) i značajke Upozorenje na prekoračenje brzine (pogledajte [Upozorenje na prekoračenje brzine na stranici 163](#)) za pomoć pri upravljanju ubrzanjem i brzinom.
- Ako je to sigurno, modulirajte papučicu gasa umjesto da upotrebljavate papučicu kočnice za postupno usporavanje. Kad god se Model X kreće, a vaše stopalo nije na papučici gasa, regenerativno kočenje usporava vozilo, a sav se višak energije vraća natrag u bateriju (pogledajte [Regenerativno kočenje na stranici 91](#)).

- Ograničite upotrebu resursa kao što su grijanje i klimatizacija. Primjena grijača sjedala i kolo upravljača (ako je time opremljeno) za zagrijavanje učinkovitija je od zagrijavanja kabine s pomoću upravljačkih elemenata klimatizacije.
- Dok je vozilo priključeno, upotrijebite mobilnu aplikaciju za pripremu vozila prije vožnje kako biste osigurali udobnu temperaturu u kabini i odmrzavanje prozora (ako je potrebno) dodirnom **Klimatizacija > Uključi** i prilagođavanjem vaših potreba (pogledajte [Mobilna aplikacija na stranici 68](#)).
- Dodirnite **Zakaži**, dostupan na zaslonima za punjenje i kontrolu klime, kako biste postavili vrijeme kad želite da vaše vozilo bude spremno za vožnju (pogledajte [Zakazana priprema i punjenje na stranici 204](#)).
- Način zaustavljanja postavite na **Zadrži** kako biste iskoristili prednost regenerativnog kočenja pri malim brzinama vožnje.
- Osigurajte da su kotači poravnati prema specifikacijama, da se gume održavaju na preporučenim tlakovima za pumpanje guma (pogledajte [Njega i održavanje guma na stranici 211](#)) i da se okreću kad je potrebno (pogledajte [Intervali servisa za održavanje na stranici 209](#)).
- Olakšajte opterećenje uklanjanjem nepotrebnog tereta.
- Podignite sve prozore.
- Uključite Način rada s ograničenom klimatizacijom, ako je dostupan (pogledajte [Način rada s ograničenom klimatizacijom na stranici 207](#)).
- Značajke poput Način rada s nadzorom i Zaštita od pregrijavanja putničkog prostora mogu utjecati na doseg. Onemogućite značajku kad nije potrebna.
- Kako biste spriječili prekomjernu potrošnju energije dok vozilo miruje, neka bude i dalje uključeno u mrežu napajanja i dok se ne upotrebljava.

Normalno je za procijenjeni raspon da se blago smanji tijekom prvih nekoliko mjeseci prije poravnavanja. Tijekom vremena, možete vidjeti postupno, ali prirodno, smanjenje u rasponu pri potpunom napunjenosti, a to ovisi o čimbenicima poput kilometraže ili starosti baterije. Vozilo će vas Model X informirati, u nevjerojatnom slučaju, da problem hardvera uzrokuje pretjeranu degradaciju baterije ili raspona.

Mjerač snage na instrumentnoj ploči pruža povratne informacije o potrošnji energije.

## Osiguravanje dosega

Prikazan raspon vožnje u vozilu Model X procjena je preostale električne energije temelji se na EPA oznaci potrošnje. Moguće je da ne uzima u obzir vaše osobne obrasce vožnje ili vanjske uvjete. Prikazani doseg na instrumentnoj ploči može se smanjiti brže od stvarne prijedene udaljenosti. Ako želite pogledati koliki je procijenjeni doseg na temelju nedavne potrošnje energije, otvorite aplikaciju Energy za prikaz grafikona.





**BILJEŠKA:** Oznaka raspona vožnje temelji se na EPA oznaci potrošnje u Sjedinjenim Američkim Državama što se može razlikovati od oglašavanih i izvršenih testiranja u drugim jurisdikcijama.

Vaše vozilo kontinuirano prati razinu energije i udaljenost do poznatih mjesta punjenja.



U traci za pretraživanje navigacije dodirnite **Punjači** za prebacivanje između vrsti punjača, uključujući Superchargers i određena mjesta za punjenje.

Kada vam prijete opasnost da vozilom putujete izvan dosega poznatih lokacija punjenja, dodirni zaslon prikazuje poruku koja vam daje mogućnost prikazivanja popisa mjesta za punjenje koji su unutar dosega. Kad s popisa odaberete lokaciju punjenja, Model X daje upute za navigaciju, a na popisu skretanje-po-skretanje na karti prikazuje se predviđena količina energije koja će ostati u vozilu kad stignete na određite za punjenje.

Planer putovanja (ako je dostupno u vašoj regiji) vas vodi kroz lokacije sa Supercharger stanicama kako bi se smanjila količina vremena za punjenje i vožnju. Kako biste omogućili, dodirnite **Kontrole > Navigacija > Planer putovanja**.

## Aplikacija Energy

Aplikacija Energy pruža vizualni prikaz potrošnje energije u realnom vremenu i predviđenu potrošnju energije. Za upotrebu aplikacije Energy odaberite postavke **Pokretač aplikacije > Energija** na dodirnom zaslonu. Odaberite između dvije vrste grafikona:

- **Potrošnja:** prikazuje koliko je energije potrošilo vozilo Model X u zadnjih 10, 25 ili 50 km.

Dodirnite **Trenutni doseg** ili **Prosječni doseg** za prilagodbu procjene dosega. Značajka Instant Range upotrebljava samo nekoliko najnovijih podataka za procjenu projiciranog dosega, dok značajka domet Average Range upotrebljava zadnjih 10, 25 ili 50 km potrošnje energije za precizniju procjenu projiciranog dosega.

- **Putovanje:** Možete pratiti količinu energije koja se upotrebljava tijekom navigacije do određite. Možete pratiti stvarnu upotrebu i usporediti je s početnom procjenom. Zelena linija predstavlja stvarnu upotrebu, a siva linija predstavlja predviđenu upotrebu. Za izmjenu razine zumiranja dodirnite ikonu zumiranja koja se nalazi u gornjem desnom kutu grafikona.

**BILJEŠKA:** Grafikon putovanja prikazuje potrošnju energije samo ako trenutno putujete prema određite.

## Način rada s ograničenom klimatizacijom

Način rada s ograničenom klimatizacijom (ako je dostupan) štedi energiju ograničavanjem snage sustava klima-uređaja i isključivanjem ukrasnih svjetala. Uključite način rada Range Mode dodiranjem opcija **Kontrole > Vožnja > Način s ograničenom klimatizacijom**. Ako je uključen u vozilima s pogonom na sve kotače, način Range Mode također optimizira distribuciju zakretnog momenta između motora kako bi se postigao optimalni doseg.

## Ušteda energije

Model X ima značajku za uštedu energije koja smanjuje količinu energije koja se troši kada se vozilo Model X ne upotrebljava. U novijim vozilima ova je značajka automatizirana kako bi se osigurala optimalna razina uštede energije. Međutim, na starijim vozilima možete dodirnuti **Kontrole > Zaslon > Ušteda energije** i odabrati jednu od opcija u nastavku:

- **ISKLUČENO** – Model X automatski prebacuje na način uštede energije isključivo noću (od 22:00 do 5:00). Potrošnja energije u praznom hodu može se povećati.
- **UKLJUČENO** – znatno manje energije se troši kad god se Model X ne upotrebljava. Vrijeme pokretanja instrumentne ploče i Bluetooth veze može biti sporije.
- **Uvijek povezano** – održava povezanost ćelije kad je aktivna ušteda energije. Ovo omogućuje mobilnoj aplikaciji brže povezivanje vozila Model X i omogućava instantno povezivanje s internetom tijekom ulaska u automobil. Troši se neznatno više energije.



## Učitavanje novog softvera

Tesla ažurira softver vozila putem OTA ažuriranja time stalno pruža nove značajke. Društvo Tesla preporučuje da instalirate ažuriranja softvera što je prije moguće na vozilu. Kako biste osigurali najbržu i najpouzdaniju isporuku ažuriranja softvera, neka Wi-Fi bude uključen i povezan kad god je to moguće. U većini slučajeva vozilo mora biti povezano s Wi-Fi mrežom radi pokretanja ažuriranja softvera (pogledajte [Wi-Fi na stranici 71](#)).

## Preuzimanje i instalacija novog softvera

Postoje dva koraka kod primanja novog ažuriranja: preuzimanje softvera (potrebna je Wi-Fi mreža) i instalacija. Za dodatnu praktičnost možete početi preuzimanja i instalacije s pomoću mobilne aplikacije Tesla.

### Preuzimanje

Kad je dostupno ažuriranje softvera za preuzimanje, preuzimanje se događa automatski tako da prikazuje zelenu strelicu na vrhu dodirnog zaslona. Ako vozilo nije povezano na Wi-Fi mrežu, žuta ikona preuzimanja se pojavljuje. Iako možete voziti dok se ažuriranje softvera preuzima, na taj način ćete prekinuti preuzimanje ako vozilo izgubi Wi-Fi mrežu. Kad je ažuriranje softvera u potpunosti preuzeto i spremno za instalaciju, pojavit će se ikona sata na vrhu dodirnog zaslona.

**BILJEŠKA:** Kako biste osigurali najbrže i najpouzdanije preuzimanje ažuriranja softvera, neka Wi-Fi mreža bude uključena i povezana kad god je to moguće (pogledajte [Wi-Fi na stranici 71](#)).

### Instalacija

NE MOŽETE voziti dok se softver instalira. Ako ste ukopčani, vozilo će se prestati puniti sve dok se instalacija dovrši. Kako biste započeli instalaciju, dodirnite ikonu žutog sata na vrhu dodirnog zaslona. Dodirnite **Instaliraj odmah** kako biste odmah započeli instalaciju ili dodirnite **Postavi vrijeme** kako biste odabrali različito vrijeme početka. U bilo kojem trenutku prije instalacije ažuriranja možete dodirnuti ikonu sata kako biste izmijenili vrijeme. Ako u planirano vrijeme ažuriranja vozite Model X, ažuriranje se otkazuje i morate ga ponovno unijeti u plan. Također možete pregledati, preuzeti i instalirati ažuriranja softvera tako da odaberete **Kontrole > Softver** Ako je moguće, poveži se s Wi-Fi mrežom kako bi preuzeli ažuriranje.

Ažuriranja softvera ne izvršavaju se kad su određene značajke aktivne, poput značajki Zadržavanje klimatizacije, način rada za kućne ljubimce i način rada za kampiranje i Pametna priprema.

**BILJEŠKA:** Ažuriranje softvera neće se instalirati ako su omogućeni načini rada Održavanje, Kućni ili Kampiranje (pogledajte [Zadržavanje klimatizacije](#), [Način rada za kućne ljubimce](#) i [Način rada za kampiranje na stranici 176](#)).

**BILJEŠKA:** Po potrebi Tesla ponekad šalje ažuriranja softvera i putem mobilne veze.

**BILJEŠKA:** Neka ažuriranja softvera traju oko 30 minuta do završetka (neka mogu potrajati i duže). Model X mora biti u stupnju prijenosa za parkiranje dok se softver ažurira.



**UPOZORENJE:** Ne pokušavajte upotrebljavati vozilo dok se softver instalira. Tijekom instalacije funkcije vozila, uključujući neke sigurnosne sustave te otvaranje i zatvaranje prozora i vrata, mogu biti ograničene ili onemogućene pa biste mogli oštetiti vozilo.

## Postavke ažuriranja softvera

Tesla određuje kako, kada i gdje će poslati ažuriranja vozilima na temelju različitih faktora, jedinstvenih za svako izdanje. Pod **Kontrole > Softver** možete odabrati koliko brzo želite primiti ažuriranja koja su spremna za vaše vozilo. Ranije pristupite odabirom na **Napredno** (koje će imati dodatna izdanja) ili pričekajte dok ostali instaliraju (koje će imati manje izdanja) odabirom **Standardno**. Odabirom opcije **Napredno** vaše vozilo ne ulazi u program ranog pristupa tvrtke Tesla.

Društvo Tesla ne ažurira softver na zahtjev za one koji žele primiti najnovije značajke i poboljšanja. Najbolji je način za brzo primanje najnovijih ažuriranja softvera odabir opcije **Napredno** i dosljedno povezivanje s Wi-Fi mrežom (pogledajte [Wi-Fi na stranici 71](#)).

Ako dodirni zaslon prikazuje poruku koja ukazuje na neuspješno ažuriranje softvera, pričekajte sljedeće izdanje za ažuriranje softvera vozila.

**BILJEŠKA:** Zaslon za ažuriranje softvera prikazuje se sve dok ne instalirate ažuriranje. Instalirajte ažuriranje softvera što je prije moguće. Jamstvo za vozilo ne pokriva štete koje nastanu zbog neinstaliranja ažuriranja softvera. Propust pri ili odbijanje instalacije ažuriranja može uzrokovati nemogućnost pristupa nekim značajkama vozila ili neusklađenost digitalnih multimedijских uređaja.

**BILJEŠKA:** Društvo Tesla može ažurirati ili ponovno instalirati softver vozila kao normalan dio postupka dijagnostike, popravka i održavanja prilikom servisa Tesla.

**BILJEŠKA:** Vraćanje na prethodnu verziju softvera nije moguće.

## Punjenje

Ako se Model X puni kad se pokrene ažuriranje softvera, punjenje prestaje. Punjenje se nastavlja automatski nakon dovršetka ažuriranja softvera.

## Pregled napomena o izdanju

Kada ažuriranje softvera završi, pročitajte napomene o izdanju prikazane na dodirnom zaslonu kako biste se informirali o promjenama ili novim značajkama. Kako biste u bilo kojem trenutku prikazali napomene o izdanju o trenutnoj verziji softvera vašeg vozila, dodirnite **Kontrole > Softver > Napomene o izdanju**.

Tvrtka Tesla toplo preporučuje da pročitate sve napomene o izdanju. One mogu sadržavati važne sigurnosne informacije ili upute za upotrebu vozila Model X.



## Servisni intervale

Društvo Tesla preporuča sljedeće stavke i intervale održavanja, ako je primjenjivo za vaš model, kako bi se osigurala pouzdanost i učinkovitost vašeg Model X.

Za dodatne informacije o upozorenjima za vozilo pogledajte [Upozorenja o rješavanju problema na stranici 249](#).

- Kočnu tekućinu treba provjeriti svake četiri godine (zamijeniti po potrebi).\*
- Zamjena vrećice desikanta klima uređaja svakih 4 godine
- Zamjena filtra za zrak kabine svake 2 godine
- Zamjena HEPA filtera i ugljenih filtera svake 3 godine.
- Očistite i podmažite kočne čeljusti svake godine ili svakih 20 000 kilometara (12 500 milja) ako se nalazite u području na čijim se cesta posipa sol tijekom zime.
- Mijenjajte mjesta gumama svakih 10 000 km ili ako je razlika u dubini gazećeg sloja 1,5 mm ili veća, koje god nastupi prvo.

\* Iznimna upotreba kočnica zbog vuče, spuštanja niz planinu ili operativne vožnje, posebice za vozila u vrućim i vlažnim okruženjima, može zahtijevati češću provjeru i zamjenu kočione tekućine.

**BILJEŠKA:** Jamstvo ne pokriva svako oštećenje nastalo uslijed otvaranja spremnika za hlađenje baterije.

**BILJEŠKA:** Gornji intervale temelje se na uobičajenim uvjetima vožnje. Ovisno o raznim okolnostima poput ponašanja prilikom vožnje, upotrebe vozila, vremenskim uvjetima, itd. Gore navedene stavke održavanja možda se trebaju izvršiti češće ili rjeđe nego što je navedeno. Osim toga, gornji popis nije sveobuhvatan i ne uključuje potrošne dijelove poput brisača vjetrobranskog stakla, obloge kočnica, niskonaponske baterije, itd.

**BILJEŠKA:** Jamstvo ne pokriva oštećenja ili kvarove nastale zbog popravaka koje provodi tehničko osoblje koje nema certifikat tvrtke Tesla.

Za više informacija o postupcima uradi-sam održavanja pogledajte <https://www.tesla.com/support/do-it-yourself-guides>.

## Zakazivanje servisa

Mobilna aplikacija omogućuje jednostavno zakazivanje servisa. Nakon što dodirnete ikonu **Servis**, odaberite potrebnu vrstu servisa i slijedite upute u mobilnoj aplikaciji. Navedite što više pojedinosti kako biste pomogli servisnom timu da odredi uzrok problema, poput:

- fotografije, zvučne snimke ili videozapisi
- datum, vrijeme i vremenska zona u kojoj ste primijetili problem
- zemlja u kojoj se upotrebljava vozilo i lokacija na kojoj se nalazite

- približna brzina kretanja vozila (ako je primjenjivo)
- uvjeti u okolini (kiša, snijeg, hladnoća, itd.)
- naziv i vrsta ceste (ako je primjenjivo)
- kvaliteta oznaka prometne trake (ako je primjenjivo)
- dostupne postavke vozila
- prepoznatljivi simptomi.

Posjetite <https://www.tesla.com/support/service-visits> za više informacija o zakazivanju servisa.

## Dnevne provjere

- Provjera razine napunjenosti baterije koja se prikazuje na zaslону instrumentne ploče ili putem mobilne aplikacije.
- Provjera stanja i tlaka svake gume (pogledajte [Njega i održavanje guma na stranici 211](#)).
- Provjerite da sva vanjska svjetla, truba, pokazivači smjera ibrisači i perači rade.
- Provjera prisutnosti svjetala indikatora ili upozorenja vozila na zaslону osjetljivom na dodir ili instrumentnoj ploči.
- Provjera rada kočnica, uključujući parkirnu kočnicu.

**BILJEŠKA:** Zato što vozilo Model X upotrebljava regenerativno kočenje (pogledajte [Regenerativno kočenje na stranici 91](#)) obloge kočnice obično se manje upotrebljavaju nego one kod tradicionalnih sustava kočenja. Kako se ne bi nakupila hrđa i korozija, društvo Tesla preporuča učestalo pritiskanje papučice kočnice kako biste primijenili mehaničke kočnice i osušili obloge kočnica i rotore.

- Provjera rada sigurnosnih pojasa (pogledajte [Sigurnosni pojasevi na stranici 41](#)).
- Provjera eventualnih nakupina tekućine ispod Model X koje bi mogle upućivati na propuštanje. Manja količina nakupljene vode je uobičajena pojava (nastaje zbog postupka odvlaživanja sustava klimatizacije zraka).
- Provjera vanjskog izgleda Model X i uklanjanje korozivnih supstanci (ptičji izmet, smola s drveta, mrlje od katrana, mrtvi insekti, industrijska škart i sl.) kako bi se spriječilo oštećenje vanjskog dijela vozila (pogledajte [Čišćenje na stranici 217](#)).

## Mjesečne provjere

- Provjera razine tekućine za pranje vjetrobranskog stakla i nadopunjavanje po potrebi (pogledajte [Dolijevanje tekućine za pranje vjetrobranskog stakla na stranici 221](#)).
- Provjera ispravnog rada sustava klimatizacije zraka (pogledajte [Rukovanje upravljačkim elementima za klimatizaciju na stranici 173](#)).



## Intervali servisa za održavanje

**BILJEŠKA:** Osim što hladi unutrašnjost vozila, kompresor klimatizacijskog uređaja također hladi i bateriju. Zato se u toplim vanjskim uvjetima kompresor klimatizacijskog uređaja može uključiti čak i ako ste ga vi isključili. To je normalno jer je sustavu prioritet hlađenje baterije kako bi zajamčio da se on kreće unutar optimalnog raspona temperatura kako bi se održala dugovječnost i optimalne performanse. Osim toga, čak i dok sustav nije u upotrebi, Model X može stvarati zvuk nalik na cviljenje ili pak zvuk cirkulacije vode. Ti su zvukovi uobičajeni i nastaju kada se interni sustavi za hlađenje uključuju radi podrške raznim funkcijama vozila – primjerice, za održavanje niski napon baterije i uravnoteženje temperature visokonaponske baterije.

### Povremene provjere

Izvršite sljedeće provjere po potrebi:

- Tijekom vremena kad vozite u uvjetima prašine ili zagađenja, vaš hladnjak vozila može se začepiti. To utječe na protok zraka i performanse grijanja/klimatizacije. Upotrijebite mobilnu aplikaciju za zakazivanje servisa.
- Unutarnji dio vjetrobranskog stakla unutar kućišta kamere (pogledajte [Kamere na stranici 19](#)) mora se povremeno čistiti za održavanje jasne vidljivosti i optimalnog rada kamere. Kako biste provjerili je li potrebno takvo čišćenje, pregledajte sažetak održavanja za vozilo tako da dodirnete **Kontrole > Servis > Održavanje**. Kad je potrebno, upotrijebite mobilnu aplikaciju za zakazivanje servisa.

### Sažetak održavanja

Možete pogledati trenutačni status stavki održavanja tako da odete na **Kontrole > Servis > Održavanje** na dodirnom zaslonu vašeg vozila.

Sažetak održavanja prati kada su posljednji put obavljene stavke redovitog održavanja, kao što su zamjena metlica brisača vjetrobranskog stakla i filtera, te pruža prijedloge za vrijeme kad ih treba ponovno obaviti. Možete ih **sami obaviti** ili zatražiti pomoć Teslinog ili neovisnog servisera. Kad ih obavite, možete resetirati stavku održavanja na dodirnom zaslonu vašeg vozila. Model X bilježi vremensku oznaku i primjenjive informacije (kao što je trenutačna kilometraža) i resetira stavku održavanja kako bi vas podsjetila na sljedeći put. Evidencija povijesti servisiranja vozila i ostaje upisana u vozilo, pružajući vama i budućim vlasnicima evidenciju prethodno izvršenih servisa. Ponovno postavljanje na tvornički zadane postavke ne utječe na povijest servisiranja.

**BILJEŠKA:** Iako tvrtka Tesla ažurira sažetak održavanja tijekom servisnog posjeta prema potrebi, odgovornost je vlasnika vozila da osigura točnost informacija, posebno za servisiranje ili održavanje koje obavljaju neovisni serviseri ili putem „uradi sam“ načina.

### Intervali zamjene tekućina

Razina rashladne tekućine baterije i kočiona tekućina treba provjeriti samo društva Tesla ili stručna automobilska radionica za popravke. Određene informacije o servisu dostupne su u servisnom priručniku.

- **Rashladna tekućina baterije:** U većini uvjeta tekućinu za rashlađivanje baterije nije potrebno mijenjati tijekom vijeka trajanja vozila.

**BILJEŠKA:** Jamstvo ne pokriva svako oštećenje nastalo uslijed otvaranja spremnika za hlađenje baterije.

- **Kočiona tekućina:** Nemojte dolijevati kočnu tekućinu.

### Softver

Ažuriranje softvera važno je kako bi se osigurao ispravan rad i dugovječnost komponenti vozila. Morate instalirati ažuriranja softvera čim se ukaže prilika. Pogledajte [Ažuriranja softvera na stranici 208](#).

Društvo Tesla može ažurirati ili ponovno instalirati softver vozila kao normalan dio postupka dijagnostike, popravka i održavanja prilikom servisa.

### Sigurnost od visokog napona

Prilikom dizajna i izrade vašeg Model X sigurnost je bila na prvom mjestu. Međutim, uzmite u obzir sljedeće mjere opreza koje treba poduzeti kod svih visokonaponskih sustava kako se ne biste ozlijedili:

- Pročitajte i pratite sve upute koje se nalaze na naljepnicama pričvršćenim za Model X. Te naljepnice služe za vašu sigurnost.
- Visokonaponski sustav ne sadrži dijelove koje korisnik može servisirati. Nemojte rastavljati, skidati ili mijenjati komponente, kabele ili priključke visokonaponskog sustava. Visokonaponski kabeli narančaste su boje radi lakše identifikacije.
- U slučaju sudara, ne dodirujte nijedno visokonaponsko ožičenje, priključke ili komponente povezane s ožičenjem.
- U malo vjerojatnom slučaju pojave požara, odmah nazovite lokalnu vatrogasnu postaju.



**UPOZORENJE:** Uvijek odvojite naponski kabel prije rada ispod Model X, čak i ako punjenje nije u tijeku.



**UPOZORENJE:** Ruke i odjeću držite podalje od ventilatora hlađenja. Neki ventilatori rade i kad je Model X isključen.



**UPOZORENJE:** Neke tekućine (kiselina baterija, rashladna tekućine baterije, aditivi za pranje vjetrobranskog stakla i sl.) koje se upotrebljavaju u vozilu su otrovne i ne smiju se udisati, progutati ili doći u kontakt s otvorenim ranama. Radi vlastite sigurnosti obavezno pročitajte i slijedite upute otisnute na spremnicima tekućina.



## Prikaz tlaka u gumama

Tlak u gumama možete prikazati na instrumentnoj ploči s pomoću desnih ili lijevih gumba na kolo upravljača za prikaz **Status automobila** (pogledajte [Upotreba lijevih tipki na upravljaču na stranici 80](#) ili [Upotreba desnih tipki na upravljaču na stranici 81](#)). Tlak svake gume prikazuje se na vizualizaciji vašeg vozila, a uz to prikazuje se vrijeme kad je zadnji put izmjeren tlak u gumama. Kako biste odabrali želite li prikaz tlaka u gumama u barima ili PSI, dodirnite **Kontrola > Zaslon > Tlak u gumama**.

Također možete pregledati tlak u gumama u mobilnoj aplikaciji Tesla.

**BILJEŠKA:** Možda ćete trebati kratko voziti prije nego što vizualizacija prikaže vrijednosti tlaka u gumama.

## Održavanje tlaka u gumama

Neka gume uvijek budu napuhane na vrijednosti tlaka navedene na naljepnici s podacima o gumama, čak i ako se to razlikuje od tlaka otisnutog na samoj gumi. Naljepnica s informacijama o gumama i opterećenju nalazi se na srednjem stupu vrata i vidljiva je kada su vozačeva vrata otvorena.

**Ako vučete prikolicu,** nemojte primjenjivati tlakove ispisane na naljepnici s informacijama o gumama i opterećenju. Umjesto toga, pogledajte tlakove u gumama objavljene u odjeljku o vuči (pogledajte [Vuča i dodatna oprema na stranici 109](#)).



Svjetlosni indikator tlaka u gumi na dodirnom zaslonu instrumente ploče upozorava ako su jedna ili više guma premalo ili previšenapuhane.

Svjetlosni indikator tlaka u gumi ne isključuje se odmah po dovršetku prilagodbe tlaka u gumi. Nakon napuhavanja gume na preporučeni tlak, za uključanje sustava nadzora tlaka u gumama (TPMS) koji isključuje svjetlosni indikator tlaka u gumi morate voziti brže od 25 km/h kraće vremensko razdoblje.

Ako svjetlosni indikator treperi minutu nakon svakog uključivanja vozila Model X, otkriven je kvar sustava TPMS (pogledajte [Kvar sustava TPMS na stranici 215](#)).

**BILJEŠKA:** Tlak u gumama može se sniziti pri hladnoj temperaturi. Ako se pojavi indikator svjetla TPMS, napunite gume prije vožnje. Gume će izgubiti jedan PSI za svakih 6 °C pada vanjske temperature. Ispravan tlak u gumama pomaže zaštititi gume od rupa na cesti i poboljšava raspon kad su ispravno napunjene.



**UPOZORENJE:** Prenizak tlak najčešći je uzrok oštećenja gume i može uzrokovati pregrijavanje gume što dovodi do ozbiljnog pucanja gume, odvajanja gaznog sloja ili prsnuća, a što uzrokuje neočekivani gubitak kontrole nad vozilom i povećava opasnost od ozljeda. Prenizak tlak također smanjuje domet vozila i vijek trajanja gaznog sloja gume.



**UPOZORENJE:** Svjetlo indikatora za niski tlak u gumama upozorava vas samo u situacijama kad je guma ispod preporučenog praga (kako je navedeno na oznaci za gume i opterećenje) odnosno ispod normalnih uvjeta za vožnju. Ne upozorava vas kad je guma napumpana na temelju opterećenja koje nosite.



**UPOZORENJE:** Tlakove u gumama provjeravajte preciznim manometrom na hladnim gumama. Potrebno je prijeći samo oko 1,6 km kako bi se gume zagrijale dovoljno da to utječe na tlakove u gumi. Parkiranje vozila izravno na suncu ili u vrućim klimama također može utjecati na tlakove u gumama. Ako morate provjeriti kada su gume zagrijane, očekujte povišene tlakove. Nemojte ispuštati zagrijan zrak iz guma u pokušaju izjednačavanja s preporučenim tlakom za hladne gume. Vruća guma na tlaku jednakom ili nižem od preporučenog za hladnu gumu opasno je pod niskim tlakom.

## Provjera i prilagođavanje tlakova u gumama

Pratite ove korake kada su gume hladne, a vozilo Model X nije voženo dulje od tri sata:

1. Pogledajte naljepnicu s informacijama o gumama koja se nalazi na središnjem stupu vozačevih vrata kako biste vidjeli potreban tlak za gume.
  2. Uklonite čep ventila.
  3. Čvrsto pritisnite precizan mjerac tlaka u gumi na ventil kako biste izmjerili tlak.
  4. Po potrebi dodajte ili ispuštite zrak kako biste ostvarili preporučeni tlak.
- BILJEŠKA:** Zrak možete ispuštiti pritiskanjem metalne iglice u sredini ventila.
5. Ponovno provjerite tlak preciznim mjeracem tlaka u gumi.
  6. Po potrebi ponavljajte 3. i 4. korak dok ne postignete točnu vrijednost tlaka u gumi.
  7. Vratite čep ventila kako biste spriječili prodiranje onečišćenja. Redovito provjeravajte je li ventil neoštećen i nepropustan.



## Pregled i održavanje guma

Redovito provjeravajte ima li na gaznom sloju i bočnim stjenkama znakova izobličenja (izbočenja), stranih predmeta, rezova ili istrošenosti.

**⚠ UPOZORENJE:** Model X nemojte voziti s oštećenom, izrazito istrošenom ili nepravilno napumpanom gumom. Redovito provjeravajte jesu li gume istrošene, ima li rezova, izbočenja ili izloženosti strukture sloja/žica. Dodatno obratite pozornost na trošenje unutarnjeg ramena gume.

## Trošenje guma

Odgovarajuća dubina gaznog sloja važna je za pravilan rad gume. Gume s dubinom gaznog sloja manjom od 3 mm u mokrim uvjetima podložnije su vodenom klinu i ne treba ih upotrebljavati. Gume s dubinom gaznog sloja manjom od 4 mm nisu pogodne za snijeg i susnježicu i na njima ne treba voziti u zimskim uvjetima.

Model X izvorno je opremljeno gumama s indikatorima istrošenosti utisnutima u uzorak gaznog sloja. Kada se gazni sloj istroši do 2 mm, na površini uzorka na gaznom sloju pojavljuju se indikatori i stvaraju dojam neprekidnog gumenog pojasa preko cijele širine gume. Za optimalne performanse i sigurnost tvrtke Tesla preporučuje zamijeniti gume prije pojave indikatora potrošnje.

Kako bi se poboljšalo rukovanje karakteristikama vozila i smanjila pojava vodenog klina pri vlažnim uvjetima, postavite gume najdubljeg gaznog sloja na stražnji dio automobila.

## Rotacija i balansiranje guma te poravnanje kotača

Tesla preporuča da mijenjate mjesta gumama svakih 10 000 km ili ako je razlika u dubini gazećeg sloja 1,5 mm ili veća, koje god nastupi prvo.

Rotacija guma suštinski je dio održavanja guma. Pomaže u održavanju jednolikog uzorka trošenja koje povećava sveukupnu kvalitetu trošenja gume, smanjuje buku na cesti i produljuje vijek trajanja gume.

Vozila s gumama različite veličine i neusmjerenim gumama mogu se rotirati s jedne na drugu stranu (s lijeva na desno), ali ne mogu od naprijed prema natrag jer je veličina prednje i stražnje gume različita. Rotacija slijeva nadesno može povećati vijek trajanja gaznog sloja promjenom smjera rotacije svake gume i uravnoteženjem trošenja.

Neuravnoteženi kotači (ponekad uočljivi kroz vibracije na kolo upravljača) utječu na upravljanje vozilom i vijek trajanja guma. Čak i pri uobičajenoj upotrebi, kotači mogu izgubiti balans. Stoga ih treba balansirati po potrebi.

Ako se guma troši neujednačeno (ili na samo jednoj strani gume) ili se troši prejako, provjerite poravnanje kotača.

## Probušene gume

Bušenje gume uzrokuje pad tlaka u njoj, zbog čega je važno redovno provjeravati tlak u gumama. Trajno popravite ili zamijenite probušene ili oštećene gume što je moguće prije.

Probušene gume bez zračnica možda neće ispuštati, pod uvjetom da predmet ostane u gumi. Međutim, ako se iznenada pojave vibracije ili smetnje u vožnji, ili ako sumnjate na oštećenost gume, odmah smanjite brzinu. Vozite polako, izbjegavajte jako kočenje ili oštra skretanja i, kada je sigurno, zaustavite vozilo. Dogovorite prijevoz vozila Model X u servisni centar tvrtke Tesla ili u obližnji centar za popravak guma.

**BILJEŠKA:** U nekim slučajevima male otvore (manje od 6 mm) privremeno možete popraviti kompletom za popravak gume tvrtke Tesla koji treba nabaviti zasebno. To vam omogućuje sporu vožnju vozila Model X do tvrtke Tesla ili obližnje radionice za popravak guma.

**⚠ UPOZORENJE:** Nemojte voziti s probušenom gumom koja nije zakrpana, čak i ako rupa ne uzrokuje pražnjenje gume. Probušena guma može se u bilo kojem trenutku iznenada isprazniti.

## Deformacija gazne površine gume

Ako je vozilo Model X dugo vremena nepomično, može doći do deformacije gazne površine guma. Tijekom vožnje vozila Model X te deformacije mogu uzrokovati vibracije koje postupno nestaju kada se guma zagrije i vrati u izvorni oblik.

## Povećanje kilometraže guma

Kako biste povećali kilometražu koju je moguće prijeći s gumama, održavajte gume na preporučenim tlakovima, poštujujte ograničenja brzine i preporučene brzine te izbjegavajte:

- Brza kretanja ili nagla ubrzanja.
- Brze zavoje i nagla kočenja.
- Rupe i predmete na cesti.
- Udaranje u rubnike pri parkiranju.
- Onečišćenje guma tekućinama koje mogu uzrokovati oštećenje.

## Zamjena guma i kotača

Gumama se, zbog utjecaja ultraljubičastog svjetla, ekstremnih temperatura, velikih opterećenja i uvjeta iz okoline, s vremenom smanjuje kvaliteta. Preporučuje se da gume zamijenite svakih šest godina ili po potrebi prije, čak i ako je dubina gaznog sloja veća od minimuma.



Ako je gume potrebno ranije zamijeniti, na primjer zbog probušene gume, preporučujemo zamjenu guma u parovima osim ako su druge gume unutar 1.5 mm dubine gazećeg sloja nove gume. Prilikom zamjene guma važno je da se podudaraju model i marka starih guma. Uvijek postavite nove gume straga ako su sve četiri gume iste veličine. Nakon zamjene gume obavezno izbalansirajte kotač i gumu. Obratite se stručnom prodavaču guma i serviseru za daljnje upute. Može potrajati 24 sata nakon zamjene guma ili popravka prije nego što se mazivo guma potpuno osuši i gume postignu maksimalno prianjanje na naplatke. Izbjegavajte jaka ubrzanja tijekom ovog razdoblja kako se gume ne bi poskliznule o naplatke

**BILJEŠKA:** Bez obzira na broj zamijenjenih guma, potpuni komplet odgovarajućih guma preporuča se za najbolje performanse.

Ako se ne upotrebljavaju definirane gume, provjerite jesu li razredi brzine i opterećenja na gumi (pogledajte [Razumijevanje oznaka na gumama na stranici 236](#)) jednaki ili veći od izvornih specifikacija.

Specifikacije originalnih kotača i guma postavljenih na vozilu Model X potražite u odjeljku [Kotači i gume na stranici 235](#).

Kod zamjene kotača potrebno je ponovno postaviti senzore TPMS (Tire Pressure Monitoring System) kako bi davali precizna upozorenja o pre niskom - ili previsokom - tlaku (pogledajte [Automatsko ponovno postavljenje senzora sustava TPMS na stranici 215](#)).

**UPOZORENJE:** Zbog vlastite sigurnosti upotrebljavajte samo gume i kotače čije su specifikacije jednake izvornima. Gume čije se specifikacije razlikuju od izvornih mogu utjecati na rad sustava TPMS.

**UPOZORENJE:** Nikada nemojte prekoračiti razred brzine guma na vozilu. Razred brzine označen je na bočnoj stjenki guma (pogledajte [Razumijevanje oznaka na gumama na stranici 236](#)).

## Asimetrične gume

Neke Model X gume su asimetrične i na kotač se moraju montirati s odgovarajućom stranom usmjerenom prema van. Bočna strana gume označena riječi **OUTSIDE**. Pri postavljanju novih guma provjerite ispravnost montaže guma na kotače.



**UPOZORENJE:** Ako su gume nepropisno montirane na kotače, to značajno utječe na prianjanje uz cestu.

## Skidanje i ugradnja aerodinamičkih poklopaca kotača

Ako je Model X opremljen aerodinamičkim ratkapama, morate ih skinuti kako biste pristupili spojnim maticama.

Skidanje aerodinamičkog poklopca kotača:

1. Čvrsto prihvatite aerodinamički poklopac kotača s obje ruke.
2. Povucite aerodinamički poklopac kotača prema sebi kako biste otpustili pričvršne kopče.

Ugradnja aerodinamičkog poklopca kotača:

1. Poravnajte aerodinamičke poklopce kotače s ventilima.
2. Čvrsto pritisnite sredinu poklopca kako biste ga pričvrstili, a zatim čvrsto pritisnite vanjski pokrov svakog klipa. Možda ćete trebati držati suprotnu stranu svakog pokrova dok se klipovi osiguraju.
3. Čvrsto pritisnite sredinu kapice rukama (nemojte udarati pokrov rukama) kako biste bili ih osigurali.
4. Zadnjom provjerom brzo povucite svaki klip kako biste potvrdili da su pričvršćeni.

**UPOZORENJE:** Kako biste spriječili ispadanje aerodinamičkog poklopca, provjerite da je prije vožnje potpuno osiguran.

## Skidanje i postavljanje poklopaca spojnih matica

Ako je Model X opremljen poklopcima sa spojnim maticama, morate ih skinuti kako biste pristupili spojnim maticama.

Skidanje poklopca spojnih matica:

1. Zakrivljeni dio alata za poklopce sa spojnim maticama, ako je vozilo time opremljeno (u nekim je vozilima u pretincu ispred suvozača, a možete upotrijebiti i mali imbus-ključ), umetnite u otvor u dnu slova „T“ tvrtke Tesla.

**BILJEŠKA:** Alat za poklopce sa spojnim maticama možete kupiti i u prodavaonici automobilskih dijelova ili na internetu.



## Njega i održavanje guma



2. Usmjerite alat za poklopac spojnih matica tako da ga u cijelosti umetnete u otvor na poklopcu spojnih matica.
3. Zakrenite alat za poklopac spojnih matica tako da zakrivljeni dio dodiruje sredinu poklopca spojnih matica.
4. Alat za poklopac spojnih matica snažno povlačite od kotača sve dok ne otpustite poklopac spojnih matica.



### Ugradnja poklopca spojnih matica:

1. Postavite poklopac spojnih matica u njegov položaj.
2. Čvrsto pritisćite poklopac spojnih matica dok potpuno ne sjedne na mjesto.



**POZOR:** Prije vožnje provjerite je li poklopac sa spojnim maticama do kraja sjeo kako ne bi došlo do ispadanja.

### Konfiguracija kotača

Ako postavljate nove kotače ili ih zamjenjujete drugima, konfiguraciju kotača vozila ažurirajte dodiranjem **Kontrola > Servis > Kotači i gume > Kotači**. To vozilu Model X omogućuje učenje podataka o novim kotačima i osigurava točnija ažuriranja statusa vozila. U padajućem izborniku odaberite kotač koji odgovara novim kotačima koje namjeravate

postaviti na Model X. Odabirom novih kotača u konfiguraciji kotača također se mijenjaju kotači koji se prikazuju na avatru vozila na dodirnom zaslonu.

Provjerite je li vozilo opremljeno različitim kotačima, što znači da se veličina kotača postavljenih sprijeda i straga razlikuju. Provjerite oznake veličine gume na bočnoj stjenki gume kako biste utvrdili jesu li jednake ili različite veličine. Ako se kotači razlikuju, novi kotači koji se ugrađuju obavezno se moraju razlikovati u istom omjeru kao i prethodni kotači.

**BILJEŠKA:** Promjena konfiguracije kotača vozila može utjecati na procjenu dometa, razine upozorenja za tlak u gumama te izgled vozila.



**UPOZORENJE:** Kotači koje postavljate na vozilo ili mijenjate moraju imati odobrenje tvrtke Tesla. Primjenom kotača bez odobrenja tvrtke Tesla možete uzrokovati ozbiljna oštećenja. Tvrtka Tesla nije odgovorna za oštećenja nastala upotrebom kotača bez odobrenja tvrtke Tesla.

### Nadzor tlaka u gumama



Vozilo Model X je opremljeno sustavom nadzora tlaka u gumama koji upozorava vozača o značajnom smanjenom ili prevelikom tlaku u gumama tako da prikazuje svjetlo indikatora tlaka u gumama. Provjerite naljepnicu s informacijama za Gumekoja se nalazi na stupu vratavozača za više pojedinosti ili pogledajte [Održavanje tlaka u gumama na stranici 211](#).

Svaka guma, uključujući i rezervnu (ako je isporučena) trebala bi se mjesečno provjeriti kad je hladno i napuhati se na tlak koji je preporučen od proizvođača vozila na oznaci vozila ili naljepnici za tlak u gumama. Ako je vozilo opremljeno gumama čija se veličina razlikuje od veličine navedene na pločici vozila ili naljepnici s tlakovima za gume, trebali biste odrediti ispravan tlak za napuhivanje tih guma.

Vaše je vozilo opremljeno sustavom nadzora tlaka u gumama (TPMS) koji osvjetljava oznaku niskog tlaka u gumama kad je jedna ili više od guma značajno ispuhana, a to je dodatna značajka sigurnosti. Sukladno tome kad oznaka niskog tlaka u gumama zasvijetli, trebali biste se zaustaviti i provjeriti gume te napuhati na ispravni tlak. Tijekom vožnje guma sa znatno nižim tlakom pregrijava se, što može uzrokovati pucanje gume. Prenizak tlak također smanjuje učinkovitost goriva i vijek trajanja gaznog sloja, a može utjecati i na upravljivost vozila i put kočenja.

Imajte na umu da TPMS nije zamjena za ispravno održavanje guma i vozačeva je odgovornost da održava ispravni tlak u gumama čak ako pre nizak tlak nije dosegao razinu koja aktivira osvjetljenje oznake niskog tlaka u gumama sustava TPMS.





## Kvar sustava TPMS

Vaše je vozilo također opremljeno indikatorom kvara sustava TPMS kako bi vas obavijestilo da sustav ne radi ispravno. Indikator kvara sustava TPMS kombinira se sa oznakom niskog tlaka u gumama. Kad sustav otkrije kvar, oznaka će svijetliti otprilike jednu minutu i onda će stalno svijetliti. Ovaj će se niz nastaviti pri sljedećim pokretanjima vozila sve do uklanjanja kvara.

Kad je indikator kvara osvijetljen, sustav ne može prepoznati ili signalizirati nizak tlak u gumama. Kvarovi sustava TPMS mogu se dogoditi zbog različitih razloga uključujući postavljanje zamjenskih ili drugih guma ili kotača na vozilo što sprječava ispravan rad sustava TPMS. Uvijek provjerite oznaku sustava TPMS nakon što zamijenite jednu ili više guma ili kotača na vozilu kako biste osigurali da zamjenske ili druge gume i kotači omogućavaju sustavu TPMS da ispravno radi.



Indikator kvara sustava TPMS kombinira se sa svjetlosnim indikatorom tlaka u gumi. Ako sustav TPMS u vozilu Model X utvrdi pogrešku, indikator treperi jednu minutu pri svakom uključivanju vozila Model X.

**BILJEŠKA:** Ako je guma zamijenjena ili nije popravljena brtvilom tvrtke Tesla nego nekim drugim brtvilom, a nije utvrđen nizak tlak, moguće je da je senzor za gumu oštećen.

**BILJEŠKA:** Ugradnja dodatne opreme koju nije odobrila tvrtka Tesla može uzrokovati smetnje u sustavu TPMS.

## Automatsko ponovno postavljenje senzora sustava TPMS

Nakon zamjene jednog ili više kotača (no ne nakon zamjene gume ili rotacije kotača) senzori sustava TPMS ponovno se postavljaju radi osiguranja točnosti upozorenja za tlak u gumama. Senzori sustava TPMS automatski se ponovno postavljaju nakon vožnje brzinom od 25 km/h dulje od 10 minuta.

**BILJEŠKA:** Nakon zamjene kotača, a prije dovršetka vožnje u trajanju od 10 minuta brzinom od 25 km/h mogu se prikazati lažna upozorenja za tlak u gumama.

## Zamjena senzora gume

Ako se indikator upozorenja za tlak u gumama često prikazuje, upotrijebite mobilnu aplikaciju kako biste zakazali termin za servis kako bi se odredilo je li potrebna zamjena senzora kotača. Ako gumu popravite ili zamijenite u servisnom centru bez ovlaštenja tvrtke Tesla, senzor gume možda neće raditi dok se u tvrtki Tesla ne provede postupak postavljanja.

## Vrste sezonskih guma

### Upoznajte svoju vrstu guma

Vrsta guma kojima je vaše vozilo izvorno opremljeno ovisi o modelu vozila i tržišnoj regiji. Važno je da se upoznate s mogućnostima guma vozila i jesu li prikladne za ljetno, sva godišnja doba ili zimu. Provjerite podatke na bočnoj stjenici guma za informacije o karakteristikama izvedbe guma (pogledajte [Razumijevanje oznaka na gumama na stranici 236](#)).

### Ljetne i cjelogodišnje gume

Ljetne i cjelogodišnje gume dizajnirane su za maksimalne performanse na suhim i mokrim cestama, no nisu dizajnirane za zimske uvjete. Cjelogodišnje gume osmišljene su tako da osiguravaju dostatno prijanjanje u većini uvjeta kroz godinu, no na snijegu ili ledu možda ne mogu osigurati razinu prijanjanja zimskih guma. Cjelogodišnje gume prepoznatljive su po oznakama „ALL SEASON“ i/ili „M+S“ (blato i snijeg, eng. mud and snow) na bočnoj stjenici gume.

Ako vozite pri niskim temperaturama ili na cestama na kojima postoji snijeg ili led, društvo Tesla preporuča upotrebu zimskih guma.



**UPOZORENJE:** Pri niskim temperaturama ili na snijegu ili ledu cjelogodišnje gume ne osiguravaju dovoljno prijanjanje. Odabir i postavljanje guma prikladnih za zimske uvjete važni su za sigurnost i optimalne performanse vozila Model X.

### Zimske gume

Zimske gume upotrebljavaju se jer povećavaju prijanjanje na snijegu i ledu. Pri postavljanju zimskih guma obavezno montirajte cijeli komplet od četiri gume. Zimske gume na sva četiri kotača moraju biti istog promjera, od istog proizvođača, iste konstrukcije te imati isti uzorak gaznog sloja.



Zimske gume prepoznaju se po simbolu planine / snježne pahulje na bočnoj stjenici gume.

Vožnja na zimskim gumama može biti bučnija, vijek trajanja gaznog sloja kraći, a prijanjanje na suhim cestama slabije.

Kada je vozilo opremljeno zimskim gumama, pogledajte naljepnicu za upozorenje na gume na stupu vrata.





## Njega i održavanje guma

**⚠ UPOZORENJE:** Nikada nemojte prekoračiti razred brzine guma na vozilu. Razred brzine označen je na bočnoj stjenki guma (pogledajte [Razumijevanje oznaka na gumama na stranici 236](#)).

### Vožnja pri niskim temperaturama

Pri niskim okolnim temperaturama performanse gume pogoršavaju se, što rezultira slabijim prijanjanjem i većom osjetljivošću na oštećenja pri udarcima. Gume izraženih performansi (ljetna primjena) imaju smanjeno prijanjanje pri temperaturama ispod 5° C i ne preporučuju se u uvjetima snijega/leda. Gume izraženih performansi mogu privremeno otvrdnuti na hladnoći, što kroz prvih nekoliko kilometara, dok se ne zagriju, uzrokuje buku pri njihovom okretanju.

**⚠ POZOR:** Lance za snijeg nemojte postavljati na prednje gume.

**⚠ POZOR:** Nikada nemojte ispuštati zrak iz kotača radi postavljanja lanaca za gume. Nakon ponovnog napuhavanja lanci mogu postati preuski te oštetiti gumu.

**⚠ POZOR:** Uvjerite se kako lanci za gume ne dolaze u kontakt s komponentama ovjesa ili kočnim oblogama. Ako lanci proizvode neobične zvukove koji ukazuju na kontakt s karoserijom vozila Model X, odmah se zaustavite i provedite pregled.

### Upotreba lanaca za gume

Društvo Tesla ispitalo je i odobrilo sljedeće lance za gume (također se nazivaju lanci za snijeg) koji povećavaju prijanjanje na snijegu. Lanci za gume postavljaju se samo na stražnje gume. Odobrene lance za gume možete nabaviti u tvrtki Tesla.

Veličina gume	Preporučeni lanci
20"/22"	König K-Summit K67

**⚠ POZOR:** Nemojte stavljati lance za gume na ljetne gume. Teži teret može dovesti do oštećenja.

Za ugradnju lanaca za gume pratite upute i upozorenja proizvođača lanaca za gume. Postavite ih što pravilnije i čvršće.

Pri upotrebi lanaca za gume:

- Prije svake upotrebe pregledajte ima li na lancima za gume labavih spojeva i oštećenih karika.
- Postavite zračni ovjes na Standardno (pogledajte [Zračni ovjes na stranici 94](#)).
- Izbjegavajte velika opterećenja Model X (velika opterećenja mogu smanjiti razmak između guma i karoserije).
- Nemojte voziti vozilo s nepravilno postavljenim lancima.
- Vozite polako. Nemojte prekoračiti brzinu od 48 km/h.
- Lance za gume skinite čim to dopuste uvjeti.

**BILJEŠKA:** U određenim područjima upotreba lanaca nije dopuštena. Prije postavljanja lanaca provjerite lokalne zakone.

**⚠ POZOR:** Zračni ovjes treba ostati na postavljenoj visini vožnje **Srednje** za izbjegavanje oštećenja.

**⚠ POZOR:** Upotreba nepreporučenih lanaca za gume ili lanaca za gume na gumama drugih veličina može uzrokovati oštećenje ovjesa, karoserije, kotača i/ili kočnih obloga. Oštećenja uzrokovana nepreporučenim lancima za gume ili nepravilno postavljenim lancima za gume nisu pokrivena jamstvom.



## Čišćenje karoserije

Kako biste spriječili oštećenje boje vozila, odmah uklonite nagrizajuće tvari (mazivo, ulje, ptičji izmet, smolu sa stabala, mrtve insekte, katranske mrlje, sol kojom se posipaju ceste, industrijski otpad i sl.). Ne čekajte da dođe do stanja u kojem je vozilu Model X potrebno potpuno pranje. Ako je potrebno, upotrijebite denaturirani alkohol za uklanjanje mrlja od katrana i tvrdokornih masnih mrlja, a zatim odmah isperite područje vodom i blagim sapunom bez deterdženta kako biste uklonili alkohol.

Očistite vanjske kamere od prljavštine, kondenzacije i prepreka. Te tvari mogu prouzročiti nejasne slike ili zaustaviti rad autopilota i sigurnosnih značajki (pogledajte [Čišćenje kamere na stranici 217](#)).

Slijedite ove korake tijekom pranja karoserije vozila Model X:

1. Prije pranja očistite blato i prljavštinu s vozila s pomoću crijeva. Isperite nakupine blata u područjima gdje se lako sakupljaju ostaci (kao što su blatobrani i spojevi panela). Ako se sol posipala po autocestama (primjerice, tijekom zimskih mjeseci), temeljito isperite sve tragove soli s donje strane vozila, iz blatobrana i kočnica.
2. Ručno operite vozilo Model X s pomoću čiste meke krpe i hladne ili mlake vode i blagi visokokvalitetni deterdžent za automobil.
  -  **POZOR:** Neka sredstva za čišćenje ili šamponi za vozila sadrže kemikalije koje mogu dovesti do oštećenja ili gubitka boje, posebno na plastičnim ukrasnim dijelovima, vanjskim svjetlima ili lećama kamere. Na primjer, neke formule sredstava za čišćenje sadrže hidroksid ili druge snažne alkalne ili kaustične sastojke koji mogu oštetiti vanjske komponente. Nemojte upotrebljavati kiselinske proizvode. Jamstvo ne pokriva oštećenja ili gubitke boje nastale kao rezultat proizvoda za čišćenje.
3. Nakon pranja isperite čistom vodom kako se sapun ne bi osušio na površinama.
4. Dobro posušite s pomoću kožne krpe. Ako je potrebno, kočnice osušite tako što ćete napraviti vozilom kratku vožnju i više puta pritisnuti kočnice.

Upotrijebite krpe od izopropilnog alkohola (poput onih kojima se čiste naočale ili zasloni) kako biste uklonili male mrlje.

## Čišćenje i održavanje prozora

Očistite prozore i retrovizore s pomoću sredstva za čišćenje stakala automobila. Nemojte strugati ili upotrebljavati abrazivne tekućine za čišćenje na staklenim ili zrcalnim površinama. Slijedite smjernice u odjeljku [Čišćenje karoserije na stranici 217](#) kako biste slijedili najbolje prakse čišćenja vanjskog stakla.

Kako biste dodali hibrofobični premaz na prozore vozila, primijenite premaz samo na bočnim i stražnjim prozorima, a ne na prednje vjetrobransko staklo, tako se neće utjecati na vidljivost kamere autopilota. Slijedite upute proizvođača za primjenu hibrofobičnog premaza.

**BILJEŠKA:** Društvo Tesla nije odgovorno za bilo kakvu štetu povezanu s primjenom sredstava na prozore vozila.

## Čišćenje kamere

Kako biste osigurali jasnu sliku, leće kamere održavajte čistim i bez prepreka.

Uklonite sve nakupine prljavštine ili ostataka prskanjem vode na objektiv kamere bočicom s raspršivačem. Ne pokušavajte ukloniti prljavštinu ili ostatke brisanjem izloženog objektiva rukama ili krpom. Ti ostaci mogu oštetiti površinu objektiva trljanjem tijekom brisanja.

**BILJEŠKA:** Unutarnji dio vjetrobranskog stakla unutar kućišta prednje kamere (pogledajte [Kamere na stranici 19](#)) mora se povremeno čistiti za održavanje jasne vidljivosti i optimalnog rada kamere. Kako biste provjerili je li potrebno takvo čišćenje, pregledajte sažetak održavanja za vozilo tako da dodirnete **Kontrole > Servis > Održavanje**. Kad je potrebno, upotrijebite mobilnu aplikaciju za zakazivanje servisa.



**POZOR:** Ne upotrebljavajte sredstva za čišćenje na bazi kemikalija ili abrazivna sredstva. Na taj način možete oštetiti površinu leća kamere.



**POZOR:** Ultrazvučne senzore (ako postoje) ili objektivne kamere nemojte čistiti ostrim ili abrazivnim predmetima koji bi mogli ogrebat i oštetiti njihovu površinu.

## Upozorenja u vezi s vanjskim čišćenjem



**POZOR:** Ne perite na izravnom suncu.



**POZOR:** Ne upotrebljavajte tekućine za obradu vjetrobranskog stakla. Na taj način možete omesti trenje brisača pa se pri kretanju brisača može čuti zvuk.



**POZOR:** Ne upotrebljavajte vruću vodu, deterdžente ili snažne alkalne ili kaustične proizvode za čišćenje kao ni otpala, naročito one koji sadrže hidroksid. Izbjegavajte upotrebu sapuna i kemikalija s pH većim od 13. Ako niste sigurni, provjerite naljepnicu na proizvodu ili pitajte osoblje auto praonice. Jamstvo ne pokriva oštećenja prouzročena nepravilnim pranjem.









**POZOR:** Ako upotrebljavate tlačni perač, održavajte razmak od najmanje 30 cm između mlaznice i površine vozila Model X. Izbjegavajte izravno usmjeravanje mlaza vode na parkirne senzore (ako je time opremljeno). Stalno pokrećite mlaznicu i nemojte koncentrirati mlaz vode ni na jednom području.



**POZOR:** Crijeva vode nemojte usmjeravati izravno na brtve stakala, vrata ili poklopca motora ili na elektroničke module ili izložene kabele.



## Čišćenje

-  **POZOR:** Kako biste izbjegli korozivna oštećenja koja možda nisu pokrivena jamstvom, isperite sol kojom se posipaju ceste s donje strane vozila, iz blatobrana i kočnica. Nakon čišćenja vozila, kočnice osušite tako što ćete napraviti vozilom kratku vožnju i više puta pritisnuti kočnice.
-  **POZOR:** Izbjegavajte upotrebu čvrsto tkanih i grubih krpa, kao što su mali ručnici za pranje. Preporuča se upotreba visokokvalitetne krpe za čišćenje od mikrovlakana.
-  **POZOR:** Ako vozilo perete u automatskoj autopraonici, upotrebljavajte samo autopraonice u kojima se vozilo ne dodiruje. Takve autopraonice nemaju dijelove, poput četki, koje dodiruju površinu Model X.
-  **POZOR:** Ako perete u automatskoj autopraonici, provjerite je li vozilo zaključano. Uz to, izbjegavajte upotrebu kontrola na dodirnom zaslonu koje mogu dovesti do slučajnog otvaranja vrata ili prtljažnika dok se vozilo pere. Bilo koja uzrokovana šteta nije pokrivena jamstvom.
-  **POZOR:** Prije pranja vozila Model X osigurajte da su brisači isključeni kako ne bi došlo do oštećenja brisača.
-  **POZOR:** Ne upotrebljavajte sredstva za čišćenje kotača s kemikalijama ili proizvode za pretpranje. To može oštetiti završnu obradu kotača.
-  **UPOZORENJE:** Tijekom punjenja ne usmjeravajte mlaz vode velike brzine (na primjer, ako upotrebljavate visokotlačni perač) u priključak za punjenje tijekom punjenja vozila Model X. Nepoštivanje ovih uputa može rezultirati ozbiljnim ozljedama ili oštećenjima vozila, opreme za punjenje ili imovine.

## Čišćenje unutrašnjosti

Često pregledavajte i čistite unutrašnjost kako biste održali izgled unutrašnjosti i spriječili prerano trošenje. Ako je moguće, odmah obrišite tekućine koje su se izlile i uklonite tragove. Za opće čišćenje obrišite unutarnje površine mekanom krpom (na primjer, od mikrofibre) navlaženom mješavinom tople vode i blagog sredstva za čišćenje bez deterdženata (testirajte sva sredstva za čišćenje na skrivenom području prije upotrebe). Kako biste izbjegli ostajanje linija, odmah osušite površinu mekanom krpom koja ne ostavlja vlakna.

## Unutarnje staklo

Nemojte strugati ili upotrebljavati abrazivne tekućine za čišćenje na staklenim ili zrcalnim površinama. To može oštetiti reflektirajuću površinu ogledala retrovizora grijače elemente u stražnjem prozoru.

## Zračni jastuci

Ne dopustite da bilo što uđe ispod poklopca zračnog jastuka. To može utjecati na ispravan rad.

## Nadzorna ploča i površine od plastike

Ne polirajte gornje površine nadzorne ploče. Polirane površine reflektirajuće su i mogu vas ometi u vožnji.

## Unutarnja svjetla

**BILJEŠKA:** Jamstvo društva Tesla ne pokriva štetu uzrokovanu neispravnim održavanjem uključujući upotrebu sredstava za čišćenje ili alata koji se ne preporučuju korisničkom priručniku.

Nemojte upotrebljavati sapun ili kemijska sredstva za čišćenje unutarnje rasvjete. Uobičajena sredstva za čišćenje i supstance mogu degradirati leće ili dijelove rasvjete tako da nastanu pukotine ili oštećenja tijekom određenog vremenskog razdoblja. Kad želite očistiti unutarnju rasvjetu, društvo Tesla preporuča da upotrijebite meku krpu namočenu u toplu vodu kako biste nježno obrisali zaprljana područja ili mrlje. Unutarnja rasvjeta uključuje, ali nije ograničena na, ova svjetla (ako je vozilo time opremljeno):

- Prostor za noge
- Svjetiljka za lokve
- Projekcija
- Stropna svjetla
- Ambijentalna svjetla

Kad želite očistiti unutarnji prostor sapunom ili blagim sredstvom koji nije deterdžent, društvo Tesla preporuča da prvo prekrijete svu rasvjetu nekakvom zaštitom, poput:

- tkanine
- samoljepljive trake
- plastične trake
- zaštitnih pokrivača za unutarnji prostor automobila.

## Sjedala

**BILJEŠKA:** Jamstvo društva Tesla ne pokriva štetu uzrokovanu neispravnim održavanjem uključujući upotrebu sredstava za čišćenje ili alata koji se ne preporučuju korisničkom priručniku.

Sjedala vozila izrađena su od održive, veganske kože izrađene po mjeri koja je mekanija od kože, ali izdržljivija i otporna na mrlje. Društvo Tesla preporuča da redovito čistite i usisavate unutarnji dio vozila kako biste održavali izvedbu i novi izgled. Možete kupiti višenamjenski komplet za čišćenje u trgovini [Tesla Shop](#).

Izbjegavajte kontakt s snažnim kemikalijama uključujući određene kozmetičke proizvode. Takve tvari mogu uzrokovati oštećenje, degradaciju ili diskoloraciju tijekom vremena.



Za uobičajene mrlje i prolivene tvari, obrišite prolivenu tvar i kemijske ostatke s unutarnjih površina. Navlažite meku krpu (po mogućnosti od mikrofibre) toplom vodom i blagim deterdžentom i nježno obrišite mrlju kružnim pokretom. Nakon toga osušite površinu mekanom krpom koja ne ostavlja vlakna. Nemojte sušiti fenom. Sve drugo osim sapuna može biti pregrubo. Upotreba sredstava za čišćenje, dezinficijensa, omekšivača ili zaštitnih sredstava se ne preporuča.

Za bijela sjedala: U krajnjem slučaju navlažite meku krpu (poput one od mikrofibre) toplom vodom i izopropilnim alkoholom i nježno obrišite mrlju kružnim pokretom (NEMOJTE upotrebljavati ovu metodu na crnim sjedalima). Očistite preostali izopropilni alkohol mekanom vlažnom krpom. Agresivna ili stalna upotreba izopropilnog alkohola može oštetiti gornji sloj materijal, a zbog toga će se mrlje pojavljivati češće i time će se prekršiti jamstvo.

**!** **POZOR:** Nemojte upotrebljavati proizvode koji sadrže alkohol, izbjeljivač (natrijev hipoklorit), citruse, naftu ili aditive od silikona. Nemojte špricati sjedalo izravno bilo kojim sprejem. Nemojte vodu prolići po mehanizmu sigurnosnog pojasa.

Raznovrsna odjeća, dodatna oprema i kozmetika mogu sadržavati boje ili ulja koja se mogu prenijeti na sjedala. Ove je mrlje teško spriječiti ili se ne mogu uvijek sigurno očistiti.

**!** **POZOR:** Nemojte upotrebljavati rezervne navlake za sjedala koje nisu od društva Tesla. Zbog navlaka za sjedala mogu se pojaviti mrlje ili oštećenja na sjedalima i mogu biti osjetljiva na senzore zauzetosti sjedala ili ograničiti aktivaciju zračnih jastuka.

Ako je opremljeno kožnim sjedalima, uzmite u obzir da je koža sklona prijenosu boje što može prouzrokovati gubitak boje, posebno na koži svijetle boje. Bijela i žućkastosmeđa koža premazana je sredstvom koje ju štiti od zaprljanja. Upotreba deterdženata ili komercijalno dostupnih sredstava za čišćenje i krema za kožu ne preporučuje se jer mogu promijeniti boju kože ili isušiti kožu.

## Tepisi

Izbjegavajte prekomjerno močenje tepiha. Za jako zaprljana područja upotrijebite razrijeđeno sredstvo za čišćenje presvlaka.

## Sigurnosni pojasevi

Izvcite sigurnosne pojaseve kako biste ih obrisali. Ne upotrebljavajte bilo koji deterdžent ili kemijsko sredstvo za čišćenje. Dopustite da se pojasevi prirodno osuše dok su izvučeni, po mogućnosti daleko od izravne sunčeve svjetlosti.

## Brtve vrata

Obrišite brtve vrata suhom krpom kako biste uklonili prljavštinu. Prekomjerna prljavština na brtvama vrata može uzrokovati oštećenje kad je u kontaktu s okolnim površinama. Nemojte upotrebljavati alkoholne krpe ili bilo kakve kemijske proizvode koji mogu potencijalno oštetiti premaz brtva na vratima.

## Dodirni zaslon i instrumentna ploča

Očistite dodirni zaslon i instrumentnu ploču mekanom krpom bez vlakana posebno dizajniranom za čišćenje monitora i zaslona. Ne upotrebljavajte sredstva za čišćenje (poput sredstava za čišćenje stakla) ili gel proizvode na bazi alkohola (poput sredstava za dezinfekciju ruku) i nemojte upotrebljavati vlažnu krpu ili suhu statički nabijenu krp (na primjer, nedavno opranu krp od mikrovlakana). Za brisanje prednjeg dodirnog zaslona bez aktiviranja gumba i promjene postavki omogućite način rada Screen Clean Mode. Dodirnite **Kontrole > Zaslon > Način čišćenja zaslona**. Zaslon se zatamnjuje kako bi se lakše vidjela prašina i mrlje. Za izlazak iz načina rada za čišćenje zaslona, pritisnite i držite opciju **ZADRŽAVANJE ZA IZLAZAK**.

## Površine od kroma i metala

Abrazivna sredstva za čišćenje i poliranje, gel proizvodi na bazi alkohola (poput sredstava za dezinfekciju ruku) i tvrde krpe mogu oštetiti završnu obradu površine od kroma i metala.

## Upozorenja u vezi s unutarnjim čišćenjem

**!** **POZOR:** Upotreba otapala (uključujući alkohol), gel proizvoda na bazi alkohola (poput sredstava za dezinfekciju ruku), izbjeljivača, agruma, nafte ili proizvoda na bazi silikona ili aditiva na unutarnjim komponentama može prouzročiti štetu.

**!** **POZOR:** Statički nabijeni materijali mogu oštetiti dodirni zaslon ili instrumentnu ploču.

**!** **UPOZORENJE:** Ako primijetite bilo kakvo oštećenje na zračnom jastuku ili sigurnosnom pojasu, odmah se obratite tvrtki Tesla.

**!** **UPOZORENJE:** Ne dopustite da voda, sredstva za čišćenje ili tkanina uđu u mehanizam za sigurnosnog pojasa.

**!** **UPOZORENJE:** Izloženost kemijskim sredstvima za čišćenje može biti opasna i može nadražiti oči i kožu. Pročitajte i pridržavajte se uputa proizvođača kemijskog sredstva za čišćenje.

## Poliranje, retuširanje i popravlanje karoserije

Kako biste očuvali kozmetički izgled karoserije, povremeno možete obraditi obojane površine odobrenim sredstvom za poliranje koje sadrži:



- Vrlo blag abraziv za uklanjanje površinskih onečišćenja bez uklanjanja ili oštećenja boje.
- Smjesa za ispune koje popunjavaju ogrebotine i smanjuju njihovu vidljivost.
- Vosak za zaštitni premaz između boje i elemenata okoliša.

Redovito pregledavajte karoseriju kako biste uočili eventualna oštećenja boje. Manje ogrebotine i zarezove tretirajte olovkom za retuširanje boje (dostupna u ponudi tvrtke Tesle, ovisno o tržišnoj regiji). Upotrebite olovku za retuširanje boje nakon pranja, ali prije poliranja ili nanošenja voska.

Popravite zarezove, lomove ili ogrebotine uzrokovane kamenjem. Dodatne informacije o lokacijama za popravak i dostupnim servisima potražite u odjeljku <https://www.tesla.com/support/body-shop-support>.

**⚠ POZOR:** Ne upotrebljavajte paste za rezanje, sastojke za obnavljanje boje ili sredstva za poliranje koja sadrže oštre abrazive. Ona mogu sastrugati površinu i trajno oštetiti boju.

**⚠ POZOR:** Ne upotrebljavajte sredstvo za poliranje kroma ili ostala abrazivna sredstva za čišćenje.

## Upotreba zaštitne navlake za automobil

Kako biste očuvali kozmetički izgled karoserije kada se vozilo Model X ne upotrebljava, upotrijebite originalnu zaštitnu navlaku za automobil tvrtke Tesla. Zaštitna navlaka za automobil može se kupiti na mreži u trgovini Tesla Shop.

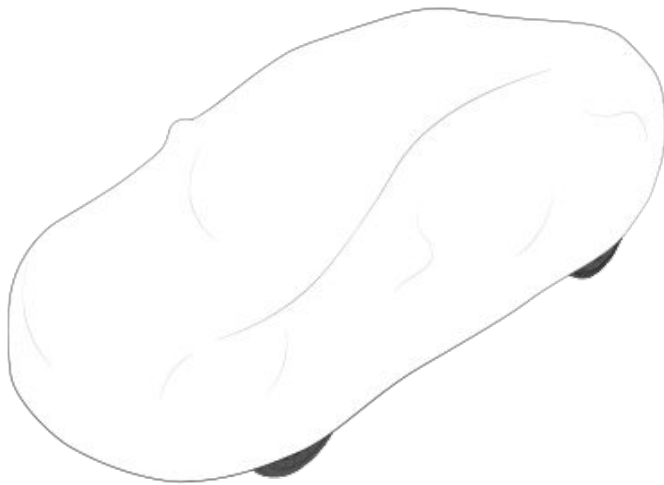

**⚠ POZOR:** Upotrebite isključivo zaštitnu navlaku za automobil koju je odobrila tvrtka Tesla kad je vozilo Model X uključeno u mrežu napajanja. Upotreba zaštitne navlake koju nije odobrila tvrtka Tesla može spriječiti adekvatno hlađenje baterije tijekom punjenja.

## Auto tepisi

Kako biste produljili vijek trajanja tepiha i olakšali njegovo čišćenje, upotrijebite originalne tepihe za automobil od društva Tesla na <http://www.tesla.com>. Auto tepihe održavajte redovitim čišćenjem i provjeravajte jesu li pravilno pričvršćeni. Zamijenite auto tepihe ako se pretjerano istroše.



**UPOZORENJE:** Kako biste izbjegli moguće smetnje nožnim papučicama, osigurajte da je auto tepih na vozačevoj strani čvrsto pričvršćen i nikako nemojte preko njega stavljati dodatni auto tepih. Auto tepisi uvijek bi trebali ležati na tepihu vozila, a ne na drugom auto tepihu ili drugoj oblozi.



## Dolijevanje tekućine za pranje vjetrobranskog stakla

Jedini spremnik u koji možete dolijevati tekućinu je spremnik za tekućinu perača vjetrobranskog stakla koji se nalazi iza prednjeg prtljažnika. Kada je razina niska, na instrumentnoj ploči prikazuje se poruka.

Dolijevanje tekućine za perač:

1. Otvorite poklopac motora.
2. Očistite oko čepa za punjenje prije njegovog uklanjanja kako biste spriječili prodiranje onečišćenja u spremnik.
3. Otvorite čep za punjenje.
4. Uz izbjegavanje prolijevanja punite spremnik dok vidljiva razina tekućine ne dođe do otvora za punjenje.

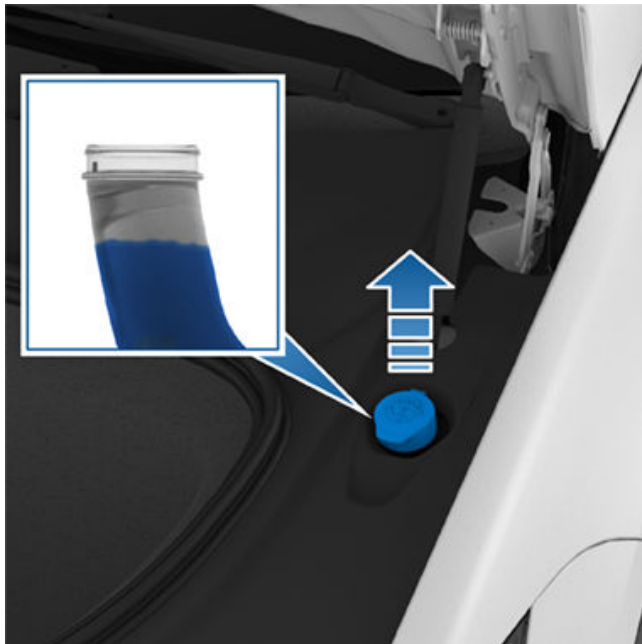

5. Odmah pokupite svu prolivenu tekućinu i zahvaćeno područje isperite vodom.
6. Ponovno postavite čep za punjenje.

**BILJEŠKA:** Neki nacionalni ili lokalni propisi zabranjuju upotrebu hlapljivih organskih tvari (Volatile Organic Compound, VOC). Hlapljive organske tvari uobičajeno se u tekućinama za pranje upotrebljavaju kao sredstvo protiv smrzavanja. Ako osigurava dovoljnu zaštitu od smrzavanja u svim vremenskim uvjetima u kojima vozite Model X, upotrebljavajte tekućinu za pranje vjetrobranskog stakla s ograničenim udjelom hlapljivih organskih tvari.

**BILJEŠKA:** Lokalni propisi zabranjuju upotrebu tekućine za pranje vjetrobranskog stakla koja se temelji na metanolu. Umjesto nje upotrebljavajte tekućinu za pranje vjetrobranskog stakla koja se temelji na etanolu.

**⚠️ POZOR:** Upotrebljavajte samo tekućinu na bazi etanola za mlaznice vjetrobranskog stakla namijenjenu za motorna vozila. Upotreba drugih supstanci, poput neobrađene vode, može rezultirati rastom bakterija unutar sustava klimatizacije čime se može stvoriti miris ili moguće oštećenje koje nije pokriveno jamstvom.

**⚠️ POZOR:** Nemojte ulijevati miješane tekućine za pranje vjetrobranskog stakla koje sadrže komponente za odbijanje vode ili uklanjanje kukaca. Te tekućine mogu uzrokovati oblikovanje tragova, razmazivanje, škripanje i druge zvukove.

**⚠️ UPOZORENJE:** Na temperaturama ispod 4° C upotrebljavajte tekućinu za pranje vjetrobranskog stakla sa sredstvom za zaštitu od smrzavanja. Upotreba tekućine za pranje vjetrobranskog stakla bez sredstva za zaštitu od smrzavanja po hladnom vremenu može smanjiti vidljivost kroz vjetrobransko staklo.

**⚠️ UPOZORENJE:** Tekućina za pranje vjetrobranskog stakla može nadražiti oči i kožu. Pročitajte i poštujujte upute proizvođača tekućine za pranje vjetrobranskog stakla.

## Provjera i čišćenje metlica brisača

Povremeno očistite rubove metlica brisača i provjerite ima li na gumi pukotina, rezova i je li guma hrapava na mjestima. Ako je metlica oštećena, odmah je zamijenite kako biste spriječili oštećenja na staklu i poboljšali vidljivost.

Kontaminanti na vjetrobranskom staklu ili na metlicama brisača mogu umanjiti učinkovitost brisača. Kontaminanti obuhvaćaju led, vosak sprej u autopraonicama, tekućinu za pranje za zaštitu stakla od kukaca i/ili vode, izmet ptica, sokovi iz drveća i ostale organske tvari.

Slijedite ove smjernice za čišćenje:

- Očistite vjetrobransko staklo i metlice brisača tekućinom za pranje, izopropilnim alkoholom (trljanjem) ili neabrazivnim sredstvom za čišćenje stakla odobrenim za upotrebu na automobilskim staklima i gumama. Neprimjereni proizvodi mogu oštetiti staklo ili se nepravilno razmazati i stvoriti odsjaj na vjetrobranskom staklu.
- Neznatno podignite krak brisača od vjetrobranskog stakla, tek onoliko koliko je potrebno kako biste pristupili metlici brisača. Ne dižite krak brisača više od predviđenog položaja.

Ako brisači nakon čišćenja i dalje nisu učinkoviti, zamijenite ih.

**BILJEŠKA:** Neispravni brisači mogu dovesti do smanjene vidljivosti za kamere prednjeg vjetrobranskog stakla, a što može dovesti do smanjene izvedbe ili nemogućnosti upotrebe značajke autopilota. Za više informacija pogledajte [Kamere na stranici 19](#) i potražite autopilot [Ograničenja i upozorenja na stranici 153](#).



# Metlice brisača vjetrobranskog stakla, mlaznice i tekućina

## Zamjena metlica brisača

Kako biste postigli optimalne performanse, zamijenite metlice brisača najmanje jednom godišnje. Zamjenske metlice moraju zadovoljavati sljedeće kriterije:

- Metlica na vozačevoj strani mora biti 650 mm dugačka i 530 mm dugačka za metlicu na suvozačevoj strani.
- Osigurati da je priključak na zamjenskoj metlici isti kao i kod izvorne metlice. Drugačiji priključci mogu onemogućiti povezivanje zamjenske metlice na krak brisača na vozilu.

Možete kupiti zamjenske metlice brisača u [trgovini Tesla](#).

**BILJEŠKA:** Instalirajte samo zamjenske metlice koje su identične izvornim metlicama. Upotreba neodgovarajućih metlica može oštetiti sustav brisača i vjetrobransko staklo.

**BILJEŠKA:** Sustav za pranje brisača sastavni je dio metlica brisača na vozilu Model X.

Za zamjenu metlica brisača:

1. Prebacite mjenjač u položaj Park i isključite brisače.
2. Dodirnite **Kontrole** > **Servis** > **Način za servisiranje brisača** kako biste pomaknuli brisače u položaj za servis.
3. Neznatno podignite krak brisača od vjetrobranskog stakla, tek onoliko koliko je potrebno kako biste pristupili metlici brisača.

**POZOR:** Metlice brisača ne blokiraju se u podignutom položaju. Ne dižite krak brisača više od predviđenog položaja.

4. Stisnite dva jezička kako biste metlicu brisača otpustili iz kraka brisača.

**POZOR:** Metlica brisača i dalje je povezana s crijevom za pranje pa je još nećete moći ukloniti.

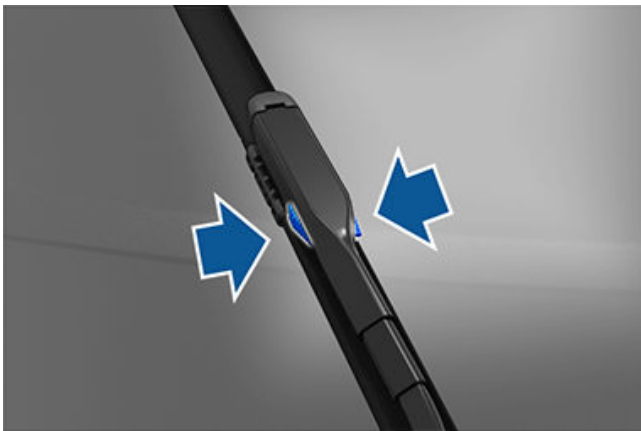

5. Kako biste izbjegli ogrebotine i pukotine na vjetrobranskom staklu, između stakla i kraka brisača stavite ručnik.
6. Crijevo za pranje odvojite od metlice brisača, pazeći pritom da ne prolijete tekućinu za pranje.



7. Držite krak brisača i pritisnite jezičak za zaključavanje dok gurate metlicu prema dolje i skidate je s kraka.
8. Crijevo za pranje priključite do kraja na priključak nove metlice brisača.
9. Novu metlicu brisača namjestite na krak brisača pa je gurnite prema kraju kraka dok ne sjedne na svoje mjesto.
  - POZOR:** Pobrinite se da je metlica zaključana na mjestu i da se ne pomiče. Izvršite test guranja-povlačenja za potvrdu. Ako nije zaključana na mjestu (čut ćete i osjetiti „klik“), metlica brisača može pasti tijekom upotrebe i uzrokovati ozbiljnu štetu.
10. Isključite način rada za servisiranje brisača kako biste vratili brisače u normalan položaj.

## Čišćenje mlaznica za pranje

Ako se mlaznice za pranje vjetrobranskog stakla začepe, pročistite ih tankom žicom.

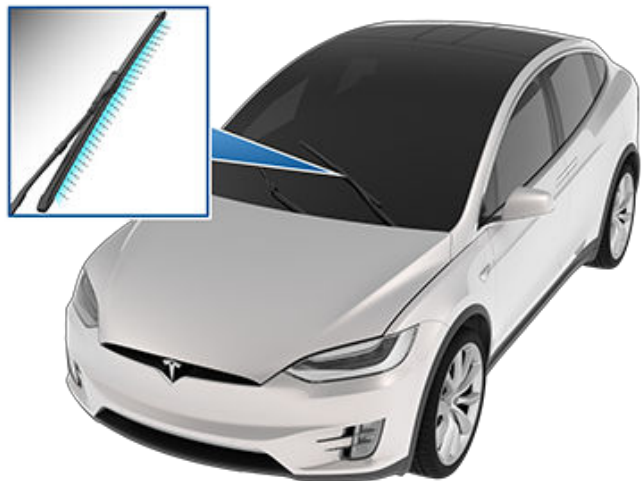

**UPOZORENJE:** Nemojte upravljati mlaznicama dok čistite vozilo Model X. Tekućina za pranje vjetrobranskog stakla može nadražiti oči i kožu. Pročitajte i pridržavajte se uputa proizvođača tekućine za pranje.





Kako biste podignuli Model X, slijedite upute u nastavku. Pobrinite se da je bilo koji servis za popravak koji nije u sklopu društva Tesla upoznat s ovim uputama uključujući točke podizanja i upozorenja.

1. Postavite Model X na sredinu između stupova za podizanje.
2. Ako je vozilo Model X opremljeno zračnim ovjesom, automatski se samostalno izravna čak ako je vozilo „u mirovanju“ i dodirni je zaslon isključen (pogledajte [Način rada za dizalicu na stranici 223](#)). Putem dodirnog zaslona postavite ovjes na sljedeći način:
  - Dodirnite **Kontrole > Ovjes**.
  - Pritisnite papučicu kočnice, a zatim dodirnite **Jako visoko** kako biste podignuli ovjes na maksimalnu visinu.
  - Dodirnite **Kontrole > Servis > Način rada za dizalicu** kako biste onemogućili automatsko poravnanje.
3. Zatvorite vrata koja se otvaraju prema gore.
4. Ispod predviđenih mjesta za podizanje prikazanih na slici u nastavku postavite podloške za podizne krakove.

**UPOZORENJE:** Podloške za podizne krakove **NEMOJTE** postavljati ispod baterije ni bočnih vodilica.

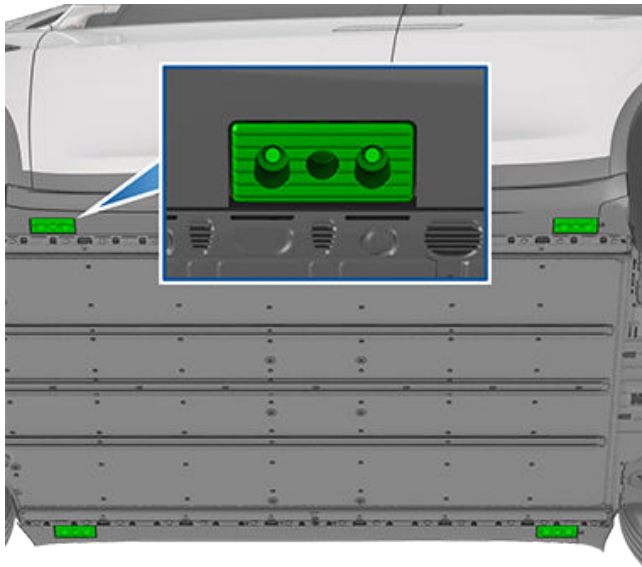

5. Prilagodite visinu i položaj podložaka za podizne krakove kako biste osigurali njihov pravilan smještaj.
6. Uz pomoć druge osobe podignite dizalicu do željene visine i pazite da podlošci za podizne krakove ostanu na svojim mjestima.
7. Aktivirajte sigurnosne zapore na dizalici ako ih ima. Slijedite upute proizvođača dizalice.
8. Nakon što spustite vozilo isključite način rada za dizalicu dodirom na **Kontrole > Servis**.

**UPOZORENJE:** Sustav zračnog ovjesa automatski se samostalno izravna, čak kad je vozilo „u mirovanju“ i dodirni je zaslon isključen. **MORATE** isključiti taj sustav aktiviranjem načina rada s dizalicom prije podizanja vozila. Ako ne onemogućite zračni ovjes, Model X može pokušati provesti samoporavnanje, što može dovesti do teških oštećenja, ozljeda ili smrti.

**UPOZORENJE:** Model X nemojte podizati ako je priključen kabel za punjenje, čak ni ako punjenje nije u tijeku.

**UPOZORENJE:** Nemojte raditi na nepropisno podignutom i osiguranom vozilu. Moglo bi doći do teških oštećenja, ozljeda ili smrti.

**POZOR:** Vaša je odgovornost da budete pažljivi u odnosu na vozilo i svoju okolinu. Osigurajte da je područje čisto kad podižete i spuštate vozilo Model X i da su vrata, prednji prtljažnik i vrata prtljažnika zaključani po potrebi da izbjegnute oštećenje.

**POZOR:** **NEMOJTE** podizati vozilo na dijelu ispod baterije ni ispod bočnih vodilica. Podloške za podizne krakove postavite isključivo ispod predviđenih točaka za podizanje. Prikazana mjesta jedine su odobrene točke za podizanje vozila Model X. Podizanje na bilo kojim drugim točkama može izazvati oštećenja. Jamstvo ne pokriva oštećenja prouzročena nepravilnim podizanjem vozila Model X.

## Način rada za dizalicu

**UPOZORENJE:** Ako ne omogućite način rada za dizalicu, vozilo se može samostalno izravnavati što može rezultirati oštećenjem, ozljedom ili smrti.

Ako je vozilo Model X opremljeno zračnim ovjesom, automatski se samostalno izravna čak ako je vozilo „u mirovanju“ i dodirni je zaslon isključen. Kako biste spriječili oštećenja prilikom podizanja vozila ili postavljanja dizalice, potrebno je aktivirati način rada za dizalicu kako bi se onemogućilo automatsko poravnanje. Način rada za dizalicu sprječava da se automatsko izravnavanje automatski uključi.

**BILJEŠKA:** Način rada s dizalicom može se neočekivano uključiti u situacijama kada neki predmet podupire masu vozila (ako se, primjerice, odbojnik vozila nasloni na rubnik).



### Rezervni dijelovi, dodatna oprema i preinake

Upotrebljavajte isključivo originalne rezervne dijelove i dodatnu opremu tvrtke Tesla. Tesla vrši stroga ispitivanja dijelova kako bi se osigurala njihova prikladnost, sigurnost i pouzdanost. Dijelove kupujte od tvrtke Tesla, jer se oni profesionalni ugrađuju i jer možete dobiti stručne savjete o preinakama dostupnim za Model X. Dodatna je oprema dostupna za kupovinu u trgovinama društva Tesla ili na mreži na [www.tesla.com](http://www.tesla.com).

**BILJEŠKA:** Dodavanje dodatne opreme vozilu može utjecati na očekivani domet, dimenzije vozila itd.

**BILJEŠKA:** Neka dodatna oprema možda neće biti dostupna za vaše tržište.

Tesla ne može procijeniti dijelove koje proizvode drugi distributeri pa stoga ne prihvaća nikakvu odgovornost za upotrebu dijelova koje Tesla nije proizvela za Model X.

**⚠ UPOZORENJE:** Ugradnja rezervnih dijelova i dodatne opreme koja nije odobrena ili provođenje preinaka koje nisu odobrene mogu utjecati na performanse za Model X i sigurnost putnika. Sva oštećenja nastala zbog upotrebe ili ugradnje neodobrenih dijelova ili provođenja neodobrenih preinaka nisu pokrivena jamstvom.

**⚠ UPOZORENJE:** Tesla ne prihvaća odgovornost za smrt, tjelesne ozljede ili oštećenja nastala uslijed upotrebe neodobrene dodatne opreme ili provođenja neodobrenih preinaka.

### Popravci karoserije

Ako Model X sudjeluje u sudaru, obratite se tvrtki Tesla ili servisnoj radionici koju je odobrila tvrtka Tesla kako biste bili sigurni da će ga popraviti originalnim Tesla dijelovima. Tesla je odabrala i odobrila radionice koje zadovoljavaju stroge zahtjeve po pitanju obuke, opreme, kvalitete i zadovoljstva klijenata.

Neke servisne radionice i osiguravajuća društva mogu predložiti upotrebu opreme koja nije originalna ili repariranih dijelova u svrhu smanjenja troškova. Međutim, takvi dijelovi ne zadovoljavaju visoke standarde tvrtke Tesla u području kvalitete, prikladnosti i otpornosti na prohrđavanje. Osim toga, oprema koja nije originalna i reparirani dijelovi (te svi kvarovi i oštećenja koja mogu nastati zbog njihove upotrebe) nisu pokriveni jamstvom.

### Upotreba RFID transpondera

Kad pričvršćujete RFID transponder (upotrebljava ga automatizirani sustav naplate cestarine) unutar Model X, postavite transponder u blizini najvišeg područja vjetrobranskog stakla. Time će se zajamčiti najbolji rezultati i ujedno omogućiti maksimalna preglednost nad situacijom u vožnji. Pogledajte upute proizvođača RFID-a za točno postavljanje.

**BILJEŠKA:** Transponder sa zaštitom od vanjskih utjecaja možete postaviti i na prednju registracijsku pločicu .



Možete kupiti komplet za privremeni popravak gume u trgovini [Tesla Shop](#).

## UPOZORENJE:

- Nemojte voziti na praznoj gumi.
- Nemojte uklanjati strane predmete koje pronađete u gumi.
- Nemojte raditi s kompresorom više od 20 minuta odjednom.
- Nemojte voziti velikom brzinom ili tijekom dugih vremenskih razdoblja. Privremeni popravak osmišljen je da vozilo može doći odmah i i sigurno do servisa za popravak guma. Vožnjom na privremeno popravljenim gumama tijekom dugih vremenskih razdoblja može uzrokovati ozbiljnu štetu ili ozljedu.

 **POZOR:** Slijedite sve smjernice i upozorenja na kompletu za popravak guma

## Popravak guma

Komplet za popravak guma samo je privremeni popravak. Oštećenu gumu morate popraviti i zamijeniti što je moguće prije. Za otvore veće od 6 mm (1/4 inča), ozbiljna oštećenja gaznog sloja, oštećenja bočne stjenke, razderane gume ili gume koje su spale s naplatka obratite se službi za pomoć na cesti. Za privremeni popravak guma:

1. Parkirajte vozilo na sigurno otvoreno mjesto.
2. Pobrinite se da je kompresor isključen.
3. Uklonite probušenu kapicu ventila gume na vozilu i priključite prozirnu tubu brtvila na otvor ventila.



4. Umetnite električni priključak u niskonaponsku utičnicu vozila.

5. Uključite prekidač birača na ikonu gume. Kad brtvilo pravilno ulazi u gumu, mjerač prikazuje trenutni tlak u gumama. Idealni tlak naveden je na stupu vrata s vozačeve strane vozila. Nakon nekoliko minuta pobrinite se mjerač pokazuje idealni tlak u gumama prije nastavka.

**BILJEŠKA:** Ako mjerač i dalje prikazuje tlak manji od 1,5 bara (22 PSI) nakon 15 minuta neprekidnog rada, uklonite tubu prozirnog brtvila i zategnite kapicu ventila. Vozite nekoliko metara kako biste omogućili da se brtvilo rasporedi unutar gume. Parkirajte Model X i pokušajte ponovno od korak 2 do 5. Ako i dalje ne radi, nazovite Pomoć na cesti društva Tesla.

6. Isključite komplet i uklonite tubu s gume. Zategnite kapicu vijka.
7. Vozite unutar navedenog ograničenja brzine (prikazano na naljepnici na kompletu za popravak gume) tako da naglo ne kočite ili ubrzavate. Nakon otprilike 10 minuta vožnje ponovno parkirajte na sigurno i otvoreno mjesto. Ponovno napušite gumu kad se brtvilo pravilno rasporedilo po gumi.

 **UPOZORENJE:** Tekuće je brtvilo učinkovito na temperaturama između -40 °C i 50 °C (-40 °F i 122 °F). Nemojte upotrebljavati tekuće brtvilo nakon isteka roka trajanja navedenog na naljepnici. Pogledajte [Zamjena spremnika na stranici 226](#) za više informacija o zamjeni isteklog ili korištenog spremnika.

## Pumpanje guma

1. Pobrinite se da je kompresor isključen.
2. Okrenite prekidač na ikonu pumpe.
3. Umetnite električni priključak u niskonaponsku utičnicu vozila.
4. Uklonite kapicu ventila i priključite crnu tubu za pumpanja na otvor ventila.



## Komplet za privremeni popravak gume



5. Uključite kompresor sve dok ne dosegne idealni tlak naveden na stupu vrata vozačeve strane vozila.
6. Uklonite crnu tubu za pumpanje i zamijenite kapicu ventila gume.
7. Isključite kompresor i pohranite ga na sigurno suho mjesto.

5. Uklonite prazni spremnik prema lokalnim propisima.

### Zamjena spremnika

1. Kupite nadopune od proizvođača ili na mreži <https://shop.tesla.com/>.
2. Uklonite iskorišteni spremnik tako da izvadite prozirnu tubu brtvila i stavite je sa strane.
3. Pritisnite crveni gumb za otpuštanje dok dižete spremnik.
4. Umetnite novi spremnik tako da čvrsto pritisnete futrolu. Ponovno pričvrstite prozirnu tubu brtvila. Zapamtite datum isteka trajanja novog spremnika.



Saznajte kako izvršavati jednostavne postupke „Uradi sam“ poput zamjene brisača vjetrobranskog stakla i filtra kabine ili postavljanja zaštitnih folija za boju. Idite na <https://www.tesla.com/support/do-it-yourself-guides> za upute, animacije i videozapise postupaka.

**BILJEŠKA:** Ovisno o regiji ili konfiguraciji vozila, neki dijelovi i postupci možda nisu dostupni za vaše vozilo. Kad idete na <https://www.tesla.com/support/do-it-yourself-guides>, odaberite svoje vozilo, regiju i/ili jezik kao biste vidjeli ažurirani popis dijelova i dodatne opreme dostupne u vašoj regiji.



**POZOR:** Izvršite svaki postupak na suhom i dobro osvijetljenom mjestu. Zbog vlastite sigurnosti izvršite isključivo postupak ako se osjećate ugodno tijekom rada i uvijek slijedite navedene upute.



## Identifikacijski broj vozila

VIN možete pronaći na sljedećim lokacijama:

- Dodirnite **Kontrole** > **Softver**.
- Utisnut u ploču koja se nalazi na vrhu nadzorne ploče. Može se vidjeti gledanjem kroz vjetrobransko staklo.
- Utisnut na šasiju ispod pločice u pragu na stražnjim vratima. Pločicu u pragu vrata možete izvaditi koristeći se alatom s ravnim završetkom kao polugom.

**!** **POZOR:** Uklanjanje pločice u pragu za pregled broja VIN ne preporučuje se jer može doći do oštećenja. Pločicu se drži na mjestu s pomoću krhkih kopči koje se lako lome. Oštećenja nastala zbog uklanjanja pločice iz praga nisu pokrivena jamstvom.

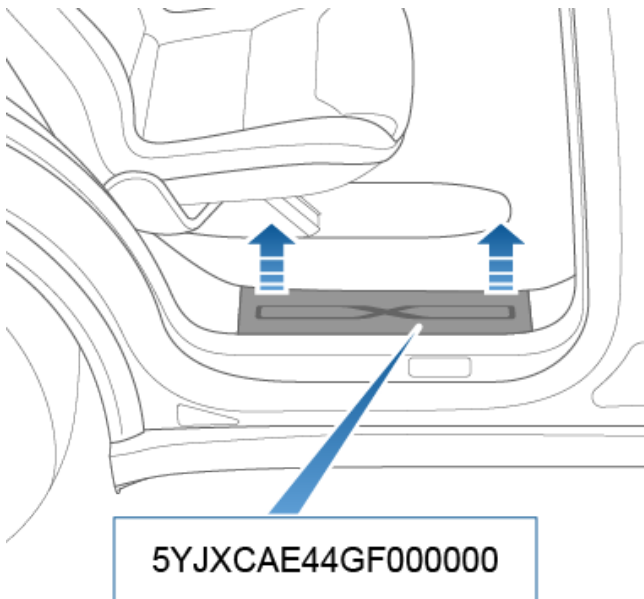



## Označavanje vozila

Važno je znati originalnu veličinu i tlak guma vozila iTPMLM (tehnički najveća dopustiva masa s teretom) i TPMAM (tehnički najveća dopustiva masa za osovinu). Ove se informacije mogu pronaći na dvjema oznakama na Model X

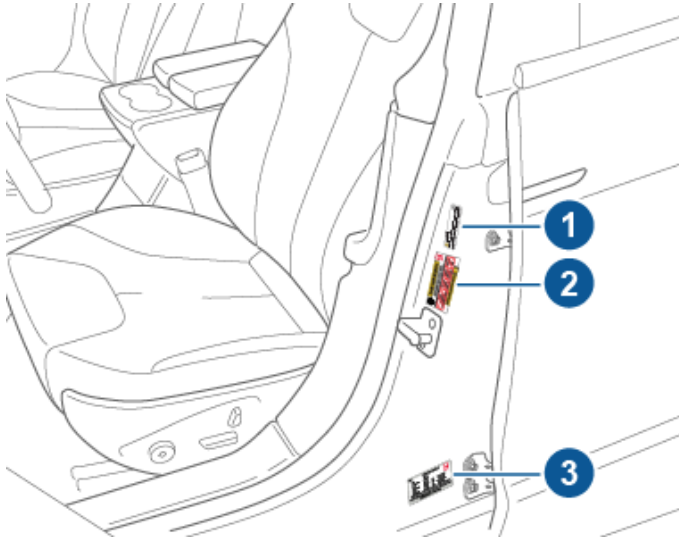

1. Naljepnica o vuči (ako je vozilo ima)
2. Oznaka informacija o gumama.
3. Regulatorna pločica

**BILJEŠKA:** Mogućnost vuče dostupna je samo ako je Model X opremljen kompletom za vuču.

**⚠ UPOZORENJE:** Ako preopteretite Model X, to može negativno utjecati na kočenje i upravljanje, što može ugroziti vašu sigurnost ili prouzročiti štetu.

**⚠ POZOR:** U Model X nemojte stavljati velike količine tekućine. Izlijevanje velike količine tekućine može prouzročiti kvar električnih komponenti.

## Naljepnica o vuči

**BILJEŠKA:** Ovisno o datumu proizvodnje vozila, Model X može ili ne mora imati naljepnicu za vuču.

Mogućnost vuče dostupna je samo ako je Model X opremljen kompletom za vuču. Ako je vozilo opremljeno kompletom za vuču, naljepnica o vuči upućuje na to da u korisničkom priručniku potražite tlakove u gumama potrebne tijekom vuče prikolice. Nemojte upotrebljavati tlakove ispisane na naljepnici o gumama. Umjesto ovoga, pogledajte temu „Vuča prikolice“ u odjeljku Vožnja u korisničkom priručniku na zaslonu.

**⚠ IMPORTANT!**  
For towing and high speed driving, please refer to owner's manual for tire inflation pressure requirements.

## Oznaka informacija o gumama.

Oznaka informacija o gumama pruža:

- Maksimalni broj mjesta za prijevoz putnika.
- Veličina originalnih guma.
- Tlakovi za pumpanje hladnih originalnih prednjih i stražnjih guma. Ti su tlakovi preporučeni za optimizaciju vožnje i značajki upravljanja.

**Format oznake:**

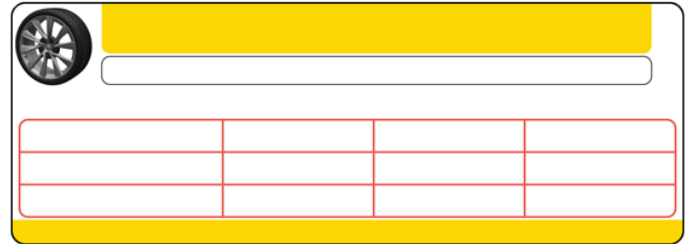

Nemojte mijenjati tu naljepnicu čak ni ako ubuduće budete upotrebljavali neke druge gume.

**BILJEŠKA:** Ako je Model X natovaren do punog kapaciteta, ponovno provjerite jesu li sve gume napumpane do preporučenih razina tlaka.

**⚠ UPOZORENJE:** Tlakovi u gumama ispisani na naljepnici o gumama NE ODNOSE SE na vuču. Tijekom vuče tlakovi u gumama moraju biti veći. Podatke o tlakovima u gumama potrebnima tijekom vuče pogledajte [Vuča i dodatna oprema na stranici 109](#).

## Regulatorna pločica

Osim VIN-a regulatorna pločica sadrži:

- TPMLM - Tehnički najveća dopustiva masa s teretom. Najveća dopustiva ukupna masa vozila Model X. Izračunava se kao zbroj mase vozila Model X, svih putnika, tekućina i tereta.
- TPMAM - Tehnički najveća dopustiva masa na osovini za prednju i stražnju osovina TPMAM je maksimalna distribuirana masa koju svaka osovina može podnijeti.

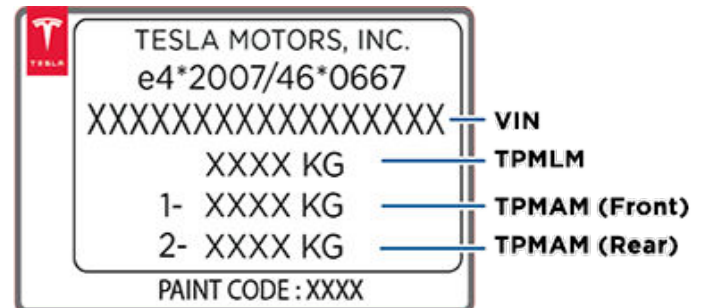



## Opterećenje vozila

---

**!** **POZOR:** Kako biste izbjegli oštećenja, vozilo Model X nikada nemojte opteretiti toliko da bude teže od vrijednosti TPMLM ni da premašuje pojedinačne vrijednosti TPMAM.



## Vanjske dimenzije

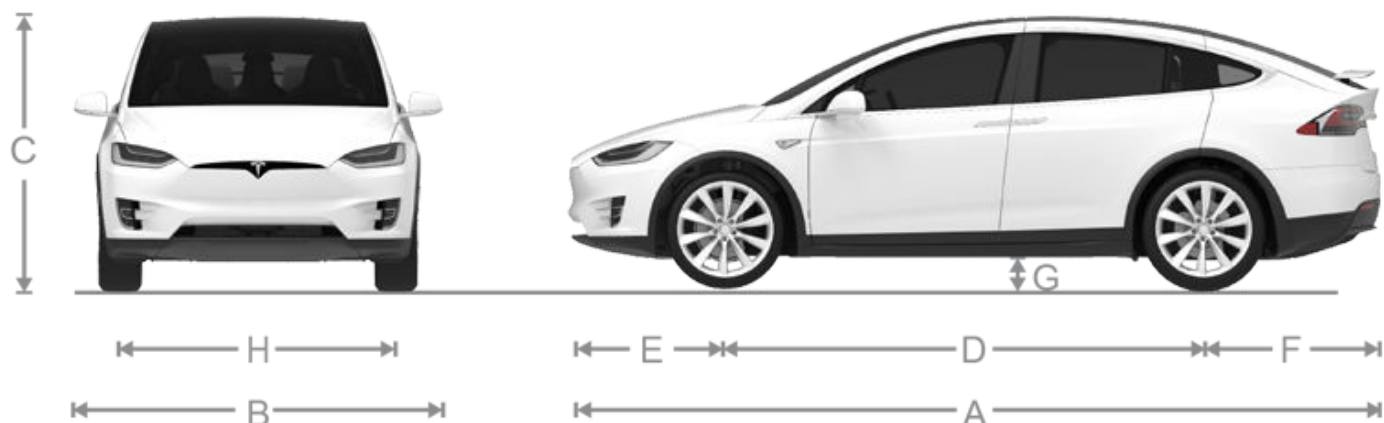

A	Ukupna duljina	198,9 in	5,052 mm
B	Ukupna širina (uključujući retrovizore)	89,4 in	2271 mm
	Ukupna širina (uključujući sklopljene retrovizore)	81,6 in	2072 mm
	Ukupna širina (bez retrovizora)	78,7 in	1999 mm
C	Ukupna visina	66 in*	1684 mm*
D	Međuosovinski razmak	116,7 in	2965 mm
E	Prevjes – prednji	38,9 in	989 mm
F	Prevjes – stražnji	43,2 in	1,098 mm
G	Zračnost od tla:		
	Standardna, sa skijama	7 in	171 mm
	Standardna, bez skija	7 in	183 mm
	Jako visoka, sa skijama	8 in	211 mm
	Jako visoka, bez skija	9 in	223 mm
H	Staza – sprijeda	67,1 in	1705 mm
	Staza – straga	67,3 in	1710 mm

\*Vrijednosti su približne. Dimenzije mogu varirati ovisno o mogućnostima vozila i raznim drugim čimbenicima.

\*\*Osovina vozila temelji se na mjerenjima na sredini kotača.

**⚠ POZOR:** Ovisno o konfiguraciji (popust visine ovjesa ili odabira kotača), električna vrata stražnjeg prtljažnika mogu se otvoriti otprilike do visine od 2,5 metra. Pogledajte [Namještanje visine otvaranja električnih vrata prtljažnika na stranici 30](#) za prilagodbu visine električnih vrata stražnjeg prtljažnika kako ne bi došla u kontakt s niskim stropom ili ostalim predmetima.



## Unutarnje dimenzije

Prostor za glavu	Srijeda Straga Treći red	41,7 in 40,9 in 37,1 in	1059 mm 1039 mm 942 mm
Prostor za noge	Srijeda Straga Treći red	41,2 in 38,4 in 32,7 in	1046 mm 975 mm 831 mm
Prostor za ramena	Srijeda Straga Treći red	60,7 in 56,8 in 40 in	1542 mm 1442 mm 1016 mm
Prostor za bokove	Srijeda Straga Treći red	55,6 in 59 in 38,5 in	1412 mm 1498 mm 978 mm

## Volumen tereta

	Prednji prtljažnik	Straga*	Ukupno
<b>Vozila sa sedam sjedala</b>	6,6 kubnih stopa (187 l)	76,5 kubnih stopa (2166 l)**	83,1 kubnih stopa (2353 l)
<b>Vozila sa šest sjedala</b>	6,6 kubnih stopa (187 l)	70,7 kubnih stopa (2002 l)**	77,3 kubnih stopa (2189 l)
<b>Vozila s pet sjedala</b>	6,6 kubnih stopa (187 l)	81,2 kubnih stopa (2299,5 l)**	87,8 kubnih stopa (2486,5 l)

\* Maksimalni volumen tereta iza sjedala u prvom redu. Uključuje teretnu površinu od 12,6 kubnih stopa (357 l) u stražnjem prtljažniku (područje iza sjedala u trećem redu, ako je vozilo opremljeno trećim redom sjedala).

\*\* Sjedala drugog reda potpuno pomaknuta naprijed i/ili preklopljena.

## Tip motora

Motor	Specifikacije
Prednji motor	AC sinkroni motor s permanentnim magnetima, hlađen vodom, s promjenjivim frekventnim pogonom
Stražnji motor	AC indukcijski motor, hlađen vodom, s promjenjivim frekventnim pogonom
Nominalni napon	320 V

## Mjenjač

Tip	Specifikacije
Tip	Jednibrzinski fiksni
Ukupan omjer krajnjeg pogona	Mali motor: 9,0:1 Veliki motor: 9,7:1
Stupanj prijenosa za kretanje unatrag	Kretanje motora unatrag, ograničeno na 24 km/h

## Upravljanje

Upravljanje	Specifikacije
Tip	Promjenjiva letva i zupčanik s elektroničkim sustavom upravljanja, osjetljivo na brzinu
Broj okretaja od jednog krajnjeg do drugog krajnjeg položaja	2,33
Krug okretanja (od rubnika do rubnika)	40,3 ft/12,3 m

## Kočnice

Kočnice	Specifikacije
Tip	Sustav protiv blokiranja svih 4 kotača (ABS) sa sustavima elektroničke raspodjele sile kočenja, Integrated Advanced Stability Control i Electronic Accelerator pedal actuated regenerative braking
Promjeri rotora (ventilirani)	Sprijeda: 13,98" / 355 mm Straga: 14,37" / 365 mm
Debljina prednjeg rotora	Novo: 1,26" / 32 mm Servisno ograničenje: 1,18" / 30 mm
Debljina stražnjeg rotora	Novo: 1,10" / 28 mm Servisno ograničenje: 1,02" / 26 mm
Debljina kočionih obloga prednjih kočnica (isključujući stražnju ploču)	0,346" / 8,8 mm
Debljina kočionih obloga stražnjih kočnica (isključujući stražnju ploču)	0,354" / 9 mm
Parkirna kočnica	Kočione čeljusti električne parkirne kočnice



## Podsustavi

Kočnice	Specifikacije
Frikcijski par kočionog diska	Sprijeda: ,31" / 8 mm
	Straga: 0,28" / 7 mm

## Ovjes

Ovjes	Specifikacije
Sprijeda	Nezavisni, virtualno zakretno dvostruko oscilirajuće rame
Straga	Nezavisni, virtualno zakretno dvostruko oscilirajuće rame

## Baterija – Niski napon

Baterija – Niski napon	Specifikacije
Klasa	33 Ah ili više
Voltaža i polaritet	Niski napon negativno uzemljenje

## Baterija - visok napon

Baterija - visok napon	Specifikacije
Tip	Litij ionska hlađena tekućinom (Li-ion)
Temperaturni raspon	Model X Nemojte izlagati vanjskim temperaturama iznad 60 °C ili ispod -30 °C tijekom dulje od 24 h.

## Specifikacije kotača (tvorničke)

Vrsta kotača	Dimenzije	Odmak
20" cjelogodišnje – sprijeda	20 x 9,0J	1,575" (40 mm)
20" cjelogodišnje – straga	20 x 9,5J	1,378" (35 mm)
20" ljetne – sprijeda	20 x 9,0J	1,575" (40 mm)
20" ljetne – straga	20 x 10,0J	1,378" (35 mm)
22" ljetne – sprijeda	22 x 9,0J	1,575" (40 mm)
22" ljetne – straga	22 x 10,0J	1,378" (35 mm)
Zatezni moment spojnih matice		129 lb. ft (175 Nm)
Dimenzije ključa za spojne matice		21 mm

**BILJEŠKA:** Upute o vuči/podizanju Model X potražite u odjeljku [Podizanje vozila na stranici 223](#).

## Specifikacije guma (tvorničke)

Tip gume	Dimenzije	Indeks opterećenosti / oznaka brzine
20" - Michelin - sprijeda	255/45R20	105 / Y
20" - Michelin - straga	275/45R20	110 / Y
22" – Continental, Goodyear ili Pirelli – sprijeda	265/35R22	102 / W
22" – Continental, Goodyear ili Pirelli – straga	285/35R22	106 / W
Pogledajte tlak u gumama ispisan na naljepnici s podacima o gumama . Ta se naljepnica nalazi na stupu vrata vozača i vidljiva su dok su vrata vozača otvorena (pogledajte <a href="#">Održavanje tlaka u gumama na stranici 211</a> ).		
Zimske gume možete kupiti u servisnom centru tvrtke Tesla ili ih možete kupiti na web-stranici tvrtke Tesla.		



## Razumijevanje oznaka na gumama

Proizvođači guma imaju zakonsku obavezu postaviti standardizirane podatke na bočne stijenke svih guma. Ti podaci utvrđuju i opisuju osnovne karakteristike gume.



1. **Kategorija guma:** P označava da je guma namijenjena putničkim vozilima.
2. **Širina gume:** 3-znamenkasti broj koji označava širinu (u milimetrima) gume od ruba bočne stijenke do ruba bočne stijenke.
3. **Omjer proporcionalnosti:** 2-znamenkasti broj označava visinu bočne stijenke u obliku postotka širine gazećeg sloja. Stoga, ako je širina gazećeg sloja 205 mm, a omjer proporcionalnosti 50, to znači da je visina bočne stijenke 102 mm.
4. **Konstrukcija gume:** R označava radijalne konstrukcije guma.
5. **Promjer kotača:** 2-znamenkasti broj koji označava promjer naplatka kotača u inčima.
6. **Indeks nosivosti:** 2 ili 3-znamenkasti broj označava težinu koju svaka guma može podnijeti. Ovaj se broj ne mora uvijek prikazati.
7. **Stopa brzine:** Ako je navedena, označava maksimalnu brzinu (u mph) pri kojoj se guma može upotrebljavati tijekom duljih vremenskih razdoblja. Q=160 km/h (90 mph), R=170 km/h (106 mph), S=180 km/h (112 mph), T=190 km/h (118 mph), U=200 km/h (124 mph), H=210 km/h (130 mph), V=240 km/h (149 mph), W=270 km/h (168 mph), Y=300 km/h (186 mph), (Y)=najbrža brzina vozila (premašuje „Y“ razred).
8. **Sastav i materijali gume:** Broj slojeva u području gazećeg sloja i bočnih stijenki koji označava koliko se slojeva materijala presvučenog gumom nalazi u strukturi gume. Podatak se daje i za tip upotrijebljenih materijala.



9. **Maksimalna nosivost gume:** Maksimalna nosivost koju guma može podnijeti.
10. **Maksimalno dozvoljen tlak napuhavanja:** Taj se tlak ne smije upotrebljavati za normalnu vožnju.
11. **Američki DOT identifikacijski broj gume (TIN):** Počinje slovima DOT i označava da guma zadovoljava sve federalne standarde. Sljedeća 2 broja/slova označavaju šifru tvornice u kojoj je proizvedena dok posljednje 4 znamenke označavaju tjedan i godinu proizvodnje. Na primjer, broj 1712 koristi se za označavanje 17. tjedna 2012. godine. Drugi su brojevi marketinške šifre koje se koriste na diskreciju proizvođača. Ti se podaci mogu upotrijebiti za kontaktiranje potrošača, u slučaju da je potreban opoziv pojedine gume zbog neispravnosti.
12. **Indikator potrošnje gaznog sloja:** Taj broj označava stopu potrošnje gume. Što je veći broj potrošnje, to će se gazeći sloj kasnije istrošiti. Primjerice, guma sa stopom na 400 traje dvostruko dulje od gume sa stopom na 200.
13. **Razred prijanjanja:** Označava sposobnost zaustavljanja gume na mokrim podlogama. Guma s većim razredom omogućuje kraći zaustavni put od gume s manjim razredom. Prijanjanje se označava od najvećeg do najnižeg oznakama AA, A, B i C.
14. **Temperaturni razred:** Otpornost gume na toplinu označava se razredima A, B ili C, pri čemu A označava najveću otpornost. Oznaka se odnosi na ispravno napuhanu gumu koja se koristi unutar ograničenja brzine i nosivosti.



## Upute za prijevoznike

### NE PREVOZITE VOZILO S KOTAČIMA NA TLU

Prednji motor u vozilu Model X generira snagu kada se kotači okreću. Vozilo Model X uvijek prevozite sa sve četiri gume odignute od tla. Osigurajte da se gume ne mogu početi okretati u bilo kojem trenutku tijekom transporta.

**⚠ UPOZORENJE:** NIKADA NE PREVOZITE VOZILO NA NAČIN DA SE GUME MOGU OKRETATI. TO MOŽE DOVESTI DO VELIKIH OŠTEĆENJA I PREGRIJAVANJA VOZILA. U RIJETKIM SLUČAJEVIMA EKSTREMNO PREGRIJAVANJE MOŽE ZAPALITI OKOLNE KOMPONENTE.



Ne prevozite vozilo Model X na bilo koji drugi način osim na način koji je definirala tvrtka Tesla. Pridržavajte se uputa danih u sljedećim odjeljcima i pratite sva pružena upozorenja i mjere opreza. Oštećenja nastala uslijed nepropisnog prijevoza vozila nisu obuhvaćena jamstvom.

**BILJEŠKA:** Tvrtka Tesla nije odgovorna za nadoknadu troškova usluga koje se ne izvode u okviru pomoći na cesti tvrtke Tesla.

### Odobreni načini prijevoza

**BILJEŠKA:** Gume se smiju okretati polako (brzinom manjom od 5 km/h) i na vrlo kratkoj udaljenosti (manje od 10 metara) samo ako je omogućen transportni način rada (pogledajte [Aktiviranje transportnog načina rada na stranici 239](#)) dok se vozilo vuče s pomoću kabela za vuču na kamion s ravnom podnicom ili se izvlači iz parkirnog mjesta za postavljanje na drugo mjesto. Prekoračenje ovih granica može dovesti do znatnih oštećenja i pregrijavanja koja nisu pokrivena jamstvom.

Preporučeni način za prijevoz vozila Model X je kamion s ravnom podnicom ili slično vozilo za prijevoz. Vozilo se može okrenuti u bilo kojem smjeru ako se prevozi na kamionu s ravnom podnicom.



Ako se Model X mora prevoziti bez kamiona s ravnom podnicom, tada se vozilo mora ovisjeti podizanjem prednjih kotača i postavljanjem kolica za vuču pod stražnje kotače kako bi se osiguralo da su sva četiri kotača odignuta s tla. Ovaj se način može upotrebljavati za vožnju na udaljenosti od maksimalno 55 km i pritom se ne smije prekoračiti nazivnu brzinu koju je definirao proizvođač kolica za vuču. Ako se upotrebljava ovaj način vuče, tvrtka Tesla preporučuje da vozilo bude okrenuto prema naprijed, tako da se prednji kotači podignu, a stražnji kotači postave na kolica za vuču.

**BILJEŠKA:** Prijevoz vozila Model X s prednjim kotačima na kolicima za vuču ne preporučuje se, ali se može izvesti ako se upravljač zaključa izvana i ako se poduzmu odgovarajuće mjere za sprječavanje okretanja prednjih kotača. **NE PREVOZITE VOZILO AKO POSTOJI MOGUĆNOST OKRETANJA PREDNJIH KOTAČA.**



**⚠ POZOR:** Omogućite transportni način rada (pogledajte [Aktiviranje transportnog načina rada na stranici 239](#)) prije nego što počnete vući vozilo Model X s pomoću kabela za vuču na kamion s ravnom podnicom (pogledajte [Povlačenje vozila na kamion s ravnom podnicom – s ušicom za vuču na stranici 239](#)). Ako transportni način rada nije dostupan ili se ne može pristupiti dodirnom zaslonu, za utovar vozila u odobreni transportni položaj treba upotrebljavati kolica za vuču ili podloške za gume s kotačićima. Tvrtka Tesla nije odgovorna za eventualna oštećenja uzrokovana zbog ili tijekom prijevoza vozila Model X, uključujući oštećenja osobne imovine ili oštećenja nastala upotrebom kolica za vuču ili podloški za gume s kotačićima.

**⚠ UPOZORENJE:** Model X opremljen je visokonaponskim komponentama koje se u sudaru mogu oštetiti (pogledajte [Komponente pod visokim naponom na stranici 194](#)). Prije prijevoza vozila Model X važno je pretpostaviti da su ove komponente pod naponom. Obavezno se pridržavajte sigurnosnih mjera za rad s visokim naponom (nošenje osobne zaštitne opreme itd.) dok stručnjaci za hitne slučajeve ne procijene vozilo i mogu sa sigurnošću potvrditi da svi visokonaponski sustavi više nisu pod naponom. U protivnom bi moglo doći do nesreće s teškim ozljedama.





## Onemogućavanje automatskog poravnaja sustava zračnog ovjesa

Ako je vozilo Model X opremljen zračnim ovjesom, automatski će se izravnati čak i kada je napajanje isključeno. Kako biste spriječili oštećenja, morate aktivirati način rada za dizalicu kako biste onemogućili automatsko poravnanje:

1. Na dodirnom zaslonu dodirnite **Kontrole > Ovjes**.
2. Pritisnite papučicu kočnice, a zatim dodirnite **Jako visoko** kako biste maksimalno povisili visinu ovjesa.
3. Dodirnite **Kontrole > Servis > Način rada za dizalicu**.

**BILJEŠKA:** Način rada za dizalicu onemogućava se kad brzina vozila pređe 7 km/h.

**! UPOZORENJE:** Ako se način rada za dizalicu ne može aktivirati u vozilu opremljenom sustavom zračnog ovjesa, vozilo može biti nepropisno pričvršćeno tijekom prijevoza, što može prouzročiti velika oštećenja.

## Aktiviranje transportnog načina rada

Transportni način rada održava parkirnu kočnicu isključenom dok se vozilo Model X povlači na kamion s ravnom podnicom s pomoću kabela za vuču. Kada je aktivan, transportni način rada prikazuje poruku koja označava da će se vozilo moći slobodno kotrljati. Za omogućavanje transportnog načina rada potrebno je sljedeće:

- Niski napon napajanje je potrebno. Ne možete rabiti dodirni zaslon za aktiviranje transportnog načina rada ako Model X nema napajanja.
- Model X mora otkriti daljinski ključ. Transportni način rada dostupan je samo ako je otkriven daljinski ključ.
- Pobrinite se da vozilo nije priključeno na punjač. Transportni način rada nije dostupan ako je vozilo Model X i dalje priključeno.

Postupak aktiviranja transportnog načina rada:

1. Vozilo mora biti u stupnju prijenosa za parkiranje.
2. Postavite klinaste podloge pod kotače ili na drugi način osigurajte da je vozilo Model X osigurano.
3. Pritisnite i držite papučicu kočnice, a zatim na dodirnom zaslonu dodirnite **Kontrole > Servis > Vuča**. Na dodirnom zaslonu prikazuje se poruka koja vas podsjeća kako pravilno prevoziti vozilo Model X.
4. Dodirnite **Uđite u transportni način rada**. Gumb će promijeniti boju u plavu kako bi pokazao da je Model X sad u transportnom načinu rada. Model X sada se slobodno kotrlja i može se polako kotrljati (ne brže od brzine hodanja) ili vući na kratke udaljenosti s pomoću kabela za vuču. (na primjer na kamionu s ravnom podnicom).

Da otkazete transportni način rada, ponovno dodirnite **Izadi iz opcije Transportni način rada** ili prebacite Model X u položaj Park. Ako se telefon kao ključ ne prepozna, otkazivanje načina Transportni način rada isključuje Model X. Možda će vam biti potreban ključ kao kartica za ponovno pokretanje vozila.

**BILJEŠKA:** Ako Model X izgubi napajanje od niski napon nakon što je omogućen Transportni način rada, otkazuje se Transportni način rada.



**POZOR:** Ako električni sustav ne radi i stoga ne možete upotrebljavati dodirni zaslon za aktiviranje transportnog načina rada, upotrijebite kolica za vuču ili podloške za gume s kotačićima. Prije nego što to učinite, obavezno provjerite specifikacije proizvođača i preporučenu nosivost.

## Povlačenje vozila na kamion s ravnom podnicom – s ušicom za vuču

1. Locirajte ušicu za vuču.
2. Uklonite poklopac ušice za vuču tako da umetnete maleni ravni odvijač u utor koji se nalazi uz vrh poklopca, a zatim lagano gurajte odvijač kako biste oslobodili poklopac iz gornje kopče.



**BILJEŠKA:** Čuvajte poklopac ušice za vuču na sigurnom mjestu kako biste ga mogli ponovno postaviti po dovršetku vuče.

3. Umetnite ušicu za vuču u otvor do kraja, a zatim je okrenite u smjeru suprotnom od kazaljke na satu dok se ne učvrsti na mjestu.



## Upute za prijevoznike



4. Pričvrstite kabel za vuču na ušicu za vuču.



**POZOR:** Prije povlačenja provjerite je li ušica za vuču propisno pričvršćena.

5. Aktivirajte transportni način rada dodirom opcija **Kontrole** > **Servis** > **Vuča**.

6. Polako povlačite vozilo Model X na kamion s ravnom podnicom.

### Povlačenje vozila na kamion s ravnom podnicom – bez ušice za vuču



**POZOR:** Kako biste izbjegli oštećenja, vozilo povlačite na kamion s ravnom podnicom isključivo s pomoću propisno instalirane ušice za vuču. Upotreba šasije, okvira ili komponenti ovjesa za izvlačenje vozila može dovesti do oštećenja.



**UPOZORENJE:** Ako se vozilo povuče na kamion s ravnom podnicom bez ušice za vuču, potrebno je provjeriti ima li odgovarajućeg okretnog momenta vijaka ovjesa, a svi se dijelovi trebaju vizualno pregledati za oštećenja prije ponovne vožnje vozila. Ako je vijak olabavljen ili ako se utvrdi bilo kakvo oštećenje, zahvaćene dijelove treba zamijeniti.

Toplo se preporučuje da kabel za vuču priključite u ušicu za vuču, kako je opisano ranije u tekstu. Međutim, ako se pojavi situacija u kojoj ušica za vuču nije dostupna (izgubljena, pogrešno postavljena itd.), slijedite upute u nastavku u kojima se opisuje način pričvršćivanja traka za vuču.

1. Pričvrstite trake za vuču za krajnja donja ramena ovjesa ispod prednjeg dijela vozila.

2. Kako biste zaštitili podvozje od bilo kakvih oštećenja, postavite zaštitnu pregradu (poput komada drveta) između trake za vuču i podvozja.

3. Aktivirajte transportni način rada dodirom opcija **Kontrole** > **Servis** > **Vuča**.

4. Polako povlačite vozilo Model X na kamion s ravnom podnicom.

### Osiguravanje guma

Gume vozila moraju se pričvrstiti na kamion s pomoću načina pričvršćivanja u osam točaka.

- Osigurajte da metalni dijelovi na trakama za privezivanje ne dodiruju obojene površine ili lice kotača.
- Ne postavljajte trake za privezivanje preko panela karoserije i ne provlačite ih kroz kotače.



**POZOR:** Pričvršćivanje traka za privezivanje na šasiju, ovjes ili druge dijelove karoserije vozila može prouzročiti oštećenja.



### Ako vozilo nema napajanja

Ako Model X nema napajanja od niski napon, izvršite sljedeće korake kako biste otvorili poklopac motora ili pokrenite bateriju od niski napon.



1. Otvorite poklopac motora. Pogledajte [Otvaranje poklopca motora kada nema napajanja na stranici 245](#) za više informacija o otvaranju poklopca motora, ako vozilo nema energije.
2. Pokretanje s pomoću kabela za pokretanje u nuždi niski napon baterije (pogledajte [Pokretanja s pomoću kabela za pokretanje u nuždi na stranici 246](#)).

**BILJEŠKA:** Vučne službe: Pogledajte [Pražnjenje na stranici 244](#) za više informacija o prijevozu vozila do stanice za punjenje i pripremi vozila za punjenje.



## Kontaktiranje s pomoći na cesti tvrtke Tesla

Pomoć na cesti tvrtke Tesla tijekom jamstvenog razdoblja dostupna je 24 sata 365 dana u godini. U pomoći na cesti tvrtke Tesla možete razgovarati s profesionalcima za pomoć na cesti i dobiti odgovore na pitanja ili pravilan postupak za transportiranje vozila.

Pri obraćanju službi za pomoć na cesti tvrtke Tesla prosljedite:

- Identifikacijski broj vozila (Vehicle Identification Number, VIN). VIN se prikazuje kad dodirnete **Kontrole > Softver**. VIN također možete očitati tako da pogledate kroz vjetrobransko staklo na vozačevoj strani.
- Vašu točnu lokaciju.
- Prirodu problema.

Ako je dostupno u vašem području, zahtjev možete i požuriti tako da odaberete opciju pomoći na cesti u aplikaciji za mobilne telefone tvrtke Tesla.

**BILJEŠKA:** Podroban opis pravila za pomoć na cesti tvrtke Tesla naveden je na stranici za podršku na web-mjestu tvrtke Tesla za vašu regiju.

### Telefonski brojevi za države

**BILJEŠKA:** Telefonski je broj također dostupan dodiranjem **Kontrole > Servis**.

Država	Broj telefona
Andora	<b>Uz naknadu:</b> +31 (0)137 99 95 01
Austrija	<b>Lokalni:</b> +43 720 880 470
Belgija	<b>Lokalni:</b> +32 38 08 1782
Bugarska	<b>Lokalni:</b> +359 2 492 5455
Hrvatska	<b>Lokalni:</b> +385 1 7776 417
Cipar	<b>Lokalni:</b> +357 22 030915
Češka Republika	<b>Lokalni:</b> +420 228 882 612
Danska	<b>Lokalni:</b> +45 89 88 69 84
Estonija	<b>Lokalni:</b> +372 880 3141
Finska	<b>Lokalni:</b> +358 9 4272 5040
Francuska (Korzika)	<b>Lokalni:</b> +33 9 70 73 08 50
Njemačka	<b>Lokalni:</b> +49 (0) 30 700 149 725
Gibraltar	<b>Uz naknadu:</b> +31 (0)137 99 95 13
Grčka	<b>Lokalni:</b> +30 21 11 98 4867
Mađarska	<b>Lokalni:</b> +36 1 700 8549
Island	<b>Uz naknadu:</b> +354 539 5037
Irska	<b>Lokalni:</b> +353 1 513 4727
Italija (Sicilija, Sardinija i Vatikan)	<b>Lokalni:</b> +39 0 694 801252
Latvija	<b>Lokalni:</b> +371 6785 9774
Lihtenštajn	<b>Uz naknadu:</b> +31 (0)137 99 95 20
Litva	<b>Lokalni:</b> +370 5 214 0649
Luksemburg	<b>Lokalni:</b> +352 27 86 14 16
Malta	<b>Lokalni:</b> +31 (0)137 99 88 20

## Kontaktiranje s pomoći na cesti tvrtke Tesla



Država	Broj telefona
Monako	<b>Uz naknadu:</b> +31 (0)137 99 95 24
Nizozemska	<b>Lokalni:</b> +31 (0)137 99 95 25
Norveška	<b>Lokalni:</b> +47 23 96 02 85
Poljska	<b>Uz naknadu:</b> +48 22 307 26 45
Portugal	<b>Lokalni:</b> +351 300 527 476
Rumunjska	<b>Lokalni:</b> +40 316 301 257
San Marino	<b>Uz naknadu:</b> +31 (0)137 99 95 31
Slovačka	<b>Lokalni:</b> +421 23 300 26 43
Slovenija	<b>Lokalni:</b> +386 8 288 00 33
Španjolska	<b>Lokalni:</b> +34 911 982 624
Švedska	<b>Lokalni:</b> +46 77-588 80 36
Švicarska	<b>Lokalni:</b> +41 618 55 3021
Turska	<b>Lokalni:</b> +90 (212) 922 24 50



## Pražnjenje

**⚠ POZOR:** Vaša je odgovornost nadzirati stanje visokonaponske baterije i preostalog doseg vozila. Nemojte pretpostaviti da ima dostupni doseg ako je doseg prikazan na zaslon instrumentne ploče 0 km (ili 0 %). Oštećenje baterije niski napon zato što gubitak doseg nije pokriven jamstvom.

**BILJEŠKA:** Ako se vozilo isprazni u vožnji, zaustavite se kad uvjeti za to budu sigurni i obratite se [Pomoći na cesti društva Tesla na stranici 242](#) ili drugoj vučnoj službi.

Ako se Model X isprazni, baterija niski napon više nije podržana, a kad niski napon nije podržana, vozilo se ne može puniti. Zato baterija niski napon mora biti podržana vanjskim napajanjem kako bi vam se omogućilo punjenje visokonaponske (VN) baterije. Nakon što započne punjenje vozila, vanjsko napajanje više nije potrebno.

Ako se vozilo isprazni kad punjača nema u blizini, vučna služba treba prevesti Model X do najbliže stanice za punjenje i spustiti vozilo nadohvat kabela za punjenje. Nakon što se vozilo postavi pokraj punjača, slijedite sljedeće upute:

**BILJEŠKA:** Ako se vozilo prevozi do punjača, pazite da vučna služba ne ode prije nego što potvrdi da se visokonaponska baterija vozila uspješno puni.

1. Pokretanje s pomoću kabela za pokretanje u nuždi za niskonaponski sustav (pogledajte [Pokretanja s pomoću kabela za pokretanje u nuždi na stranici 246](#)). Niskonaponsku bateriju je potrebno pokrenuti s pomoću kabela za pokretanje u nuždi kako bi podržavala visokonaponsku bateriju.
2. Pričekajte nekoliko minuta. Nakon što se dodirni zaslon uključi, priključite kabel za punjenje u Model X kako bi se visokonaponska baterija počela puniti.
3. Kad se Model X počne puniti, isključite vanjsko napajanje iz niski napon baterije.

Prije prijevoza do punjača, koji nije punjač društva Tesla, uvjerite se da je vaše vozilo opremljeno priključkom koji se može upotrijebiti na određenoj stanici za punjenje koju ćete upotrebljavati. Čak i kod punjača koji nije punjač društva Tesla, morat ćete pokrenuti sustav niski napon s pomoću kabela za pokretanje u nuždi prije nego što možete početi puniti.

**⚠ POZOR:** Uvijek osigurajte da Model X ima dovoljno doseg za vožnju ili za mirovanje duže vrijeme. Nemojte se oslanjati na procjene dometa na dodirnom zaslonu ili u mobilnoj aplikaciji jer se domet može smanjivati brže od predviđenog zbog okolne temperature, navika u vožnji, vjetra, postavki vožnje (npr. način rada s nadzorom) itd.

**BILJEŠKA:** Vuča vozila zbog problema gubljenja doseg nije obuhvaćena jamstvom.



## Otvaranje poklopca motora kada nema napajanja

Ako vozilo Model X nema električnog napajanja ili nije u mogućnosti otvoriti prednji prtljažnik s pomoću dodirnog zaslona ili ključa, slijedite ove korake za otvaranje:

1. Uklonite ušice za vuču (pogledajte [Upute za prijevoznike na stranici 238](#)).
2. Pronađite dvije trake. Jedna je traka označena s „A”, a druga s „B”.
3. Povucite traku „A” za otpuštanje primarnog zasuna.
4. Povucite traku „B” za otpuštanje sekundarnog zasuna.
5. Podignite poklopac motora. Možda ćete trebati lagano gurnuti poklopac motora prema dolje kako biste oslobodili pritisak na sekundarni zasun.

**BILJEŠKA:** Važno je da povučete trake pravilnim redoslijedom jer u suprotnom se odgovarajući zasun neće otpustiti i ne možete otvoriti prednji prtljažnik.

Prilikom otvaranja prednjeg prtljažnika ovom metodom, zasuni ostaju otvoreni i ne možete ih ponovno zatvoriti bez električnog napajanja. Za zatvaranje prednjeg prtljažnika koji je već otvoren povlačenjem traka:

1. Napunite bateriju od niski napon (za upute obratite se društvu Tesla).
2. Pritisnite gumb **Prednji prtljažnik** na dodirnom zaslonu kako biste ponovno postavili primarne i sekundarne zasune.



## Pokretanja s pomoću kabela za pokretanje u nuždi

Sljedeće upute pretpostavljaju da upotrebljavate vanjski izvor napajanja od niski napon (poput prijenosnog uređaja s kabelima za pokretanje u nuždi). Ako želite pokrenuti vozilo Model X s pomoću kabela za pokretanje u nuždi i drugog vozila, potražite upute proizvođača tog vozila.

**⚠ POZOR:** Model X ne može se upotrebljavati za pokretanje drugog vozila. Ako to učinite, može doći do oštećenja.

**⚠ POZOR:** Izbjegavajte kratke spojeve pri pokretanju vozila Model X s pomoću kabela za pokretanje u nuždi. Povezivanje kabela s pogrešnim postoljem, međusobno dodirivanje vodova i slično može oštetiti Model X.

### Slijedite ove korake:

Provjerite imate li vanjsko napajanje. Nakon otvaranja poklopca motora:

1. Uklonite ploču za održavanje.
2. Pronađite pozitivni (+) i negativni (-) terminal.
3. Otpustite pokrov od crvenog pozitivnog (+) terminala, a zatim priključite crveni pozitivni (+) kabel napajanja od niski napon na crveni pozitivni (+) terminal.
4. Priključite crni negativni (-) kabel baterije niski napon na vozilo.
5. Uključite vanjski izvor napajanja (pogledajte upute proizvođača). Dodirnite dodirni zaslon kako biste ga aktivirali.  
**BILJEŠKA:** Možda će potrajati nekoliko minuta dok dodirni zaslon ne dobije dovoljno energije za aktiviranje.
6. Kad vanjsko napajanje od niski napon nije više potrebno, isključite oba kabela, počevši od crnog negativnog (-) kabela.
7. Na vrhu baterije od niski napon gurnite kućište priključka prema električnom priključku tako da električni priključak aktivira bateriju od niski napon.
8. Na vrhu baterije od niski napon gurnite prema dolje jezičak za zaključavanje koji pričvršćuje električni priključak na kućište priključka.
9. Vratite ploču za održavanje tako da je vratite na prvobitno mjesto i pritisnete dok se ne učvrsti.
10. Zatvorite poklopac motora.





## Otvaranje prednjih vrata bez napajanja

Ako Model X ostane bez električne energije, prednja se vrata iznutra otvaraju na uobičajen način s pomoću unutarnjih ručki.

## Otvaranje stražnjih vrata bez napajanja

Za otvaranje vrata koja se otvaraju poput sokolovih krila u malo vjerojatnoj situaciji kad vozilo Model X nema napajanja, pažljivo uklonite rešetku zvučnika iz vrata pa povucite kabel za mehaničko otvaranje prema dolje i prema prednjem dijelu vozila. Nakon što se zasun otključa, rukom podignite vrata.



**!** **POZOR:** Ručno otvaranje vrata predviđeno je samo za situacije u kojima Model X nema napajanja. Kad Model X ima napajanje, upotrijebite gumb koji se nalazi na vrhu ručke unutarnjih vrata.



# Smjernice za potopljeno vozilo

Potapanje vozila može biti uzrokovano poplavom ili ostalim ekstremnim vremenskim uvjetima. Društvo Tesla želi osigurati da imate resurse ako se dogodi potapanje vozila ili ako je vaše vozilo potopljeno u vodi.

Pregledajte ove preporuke za pomoć pri pripremanju za moguće potapanje vozila, saznajte kako rukovati potopljenim vozilom i pronađite dostupne resurse.

## Najbolje prakse za pripreme za moguću poplavu

Ako je najavljen potop i sigurnije je da unaprijed pomaknete vozilo, društvo Tesla preporuča da pomaknete vozilo Model X na lokaciju koja nije rizična ili na više tlo. Imajte na umu da to može utjecati na infrastrukturu punjenja pa društvo Tesla preporuča da unaprijed napunite na 100 %.

Međutim, ako ne možete pomaknuti svoje vozilo na područje na kojem nema rizika od poplave, razmotrite najbolje prakse koje će vam pomoći spriječiti štetu:

- Pobrinite se da isključite punjač s vozila.
- Smanjite status punjenja. To možete učiniti tako da unaprijed odvezete vozilo i ostavite ga isključenim ili da uključite kontrole za klimatizaciju i omogućite **Zadržavanje klimatizacije** s pomoću dodirnog zaslona vozila ili mobilne aplikacije Tesla (pogledajte [Rukovanje upravljačkim elementima za klimatizaciju na stranici 173](#)). Namjera je da je razina napunjenosti najniža moguća ako je moguće da će se vozilo potopiti.
- Promijenite zračni ovjes (ako je vozilo time opremljeno) i podignite visinu vozila na **Visoko** ili **Vrlo visoko** prije nego što napustite vozilo.
- Podignite vozilo tako da je visokonaponska baterija iznad moguće linije poplave tako da ga podignite na stalak za dizalicu, blokove cilindra, rampe itd. Sjetite se omogućiti **Način rada za dizalicu** uz zračni ovjes (ako je vozilo time opremljeno) kako biste spriječili oštećenje od samostalnog izravnivanja (pogledajte [Podizanje vozila na stranici 223](#)).
- Ostavite vozilo Model X u vodonepropusnom pokrivalu za automobil ili sličnom proizvodu koje je posebno osmišljeno za zaštitu vozila od poplave.

## Rukovanje potopljenim vozilom

Saznajte što trebate učiniti ako je vozilo, bez obzira na to je li električno vozilo ili vozilo s motorom s unutarnjim sagorijevanjem, predugo potopljeno.



**UPOZORENJE:** Ako primijetite vatru, dim, zvukove pucketanja/pištanja ili zagrijavanje koje potječe iz vašeg vozila, odmah se odmaknite od vozila i obratite se lokalnim hitnim službama.

Slijedite ove korake kad vozilo više nije potopljeno i kad mu se sigurno može pristupiti:

1. Odnosite se prema vozilu kao da je bilo u nesreći i obratite se osiguravateljskom društvu.
2. Nemojte pokušavati rukovati vozilom sve dok ga ne pregleda ovlaštena radionica. Ako ste vlasnik vozila Tesla, zakažite pregled u servisnom centru Tesla.
3. Odvucite vozilo barem 15 metara od struktura ili ostalih zapaljivih materijala, poput drugih automobila i osobne imovine.
  - Vlasnici vozila Tesla mogu zatražiti vuču od društva Tesla. Dodatne informacije potražite u odjeljku [Kontaktiranje s pomoći na cesti tvrtke Tesla na stranici 242](#).
  - Pogledajte [Upute za prijevoznike na stranici 238](#) za informacije o načinu sigurne vuče ili pomicanja vozila.



## APP\_w009

### Automatsko kočenje u nuždi nije dostupno Značajka se može vratiti pri sljedećoj vožnji

#### Upozorenje označava sljedeće:

Značajka automatskog kočenja u nuždi nije dostupna tijekom ostatka trenutne vožnje. Ovo upozorenje ne navodi da su nedostupne ostale funkcije kočenja ili značajke.

Upozorenje može biti prisutno zbog nekoliko razloga. Ostala upozorenja mogu biti prisutna zbog razloga koji također uzrokuju da automatsko kočenje u nuždi postane nedostupno.

#### Što učiniti:

Obično ne morate poduzimati nikakve radnje. Automatsko kočenje u nuždi bit će ponovno dostupno kad pokrenete sljedeću vožnju.

Ako se upozorenje nastavi pojavljivati tijekom narednih vožnji ili se pojavi uz povećanje učestalosti tijekom nekoliko vožnji, preporuča se da što prije zakažete servis.

Dodatne informacije potražite pod [Pomoć pri izbjegavanju sudara na stranici 160](#).

## APP\_w048

### Značajke autopilota trenutno nedostupne Značajke se mogu vratiti pri sljedećoj vožnji

#### Upozorenje označava sljedeće:

Značajke autopilota trenutno su nedostupne na vašem vozilu. Ovisno o konfiguraciji vozila, značajke autopilota koje se mogu onemogućiti mogu uključivati:

- Automatsko upravljanje
- Tempomat koji se prilagođava prometu
- Automatsko kočenje u nuždi
- Upozorenje na udar sprijeda
- Upozorenje o napuštanju prometne trake

#### Što učiniti:

Upozorenje se može postaviti zbog nekoliko razloga. Provjerite dodatna upozorenja koja ukazuju na uzrok ovog stanja.

Obično, značajke autopilota mogu se vratiti pri sljedećoj vožnji. Ako se ovo upozorenje nastavi pojavljivati tijekom mnogobrojnih vožnji, što prije zakažite servis.

Više informacija i cijeli popis značajki autopilota pogledajte u [O funkciji autopilota na stranici 118](#)

## APP\_w207

### Automatsko upravljanje privremeno nedostupno

#### Upozorenje označava sljedeće:

Automatsko je upravljanje privremeno nedostupno. Ovo bi moglo biti privremeno stanje uzrokovano vanjskim čimbenikom poput:

- Izblijedjele oznake trake ili oznake trake koje nedostaju.
- Uske ili zavojite ceste.



## Upozorenja o rješavanju problema

---

- Loša vidljivost zbog kiše, snijega, magle ili drugih vremenskih uvjeta.
- Izuzetno visoke ili niske temperature.
- Jako svjetlo zbog farova drugih vozila, izravnog sunčeva svjetla ili drugih izvora svjetlosti.

Ovo upozorenje također može biti prisutno ako premašite ograničenje maksimalne brzine za Automatsko upravljanje koje je aktivno. U tom slučaju Automatsko upravljanje neće biti dostupno tijekom ostatka trenutne vožnje.

### Što učiniti:

Nastavite put do svojeg odredišta. Ako automatsko upravljanje ne postane dostupno prije nego što stignete na odredište i ostane nedostupno tijekom sljedeće planirane vožnje, provjerite sljedeće:

- Oštećenje ili prepreka uzrokovana blatom, ledom, snijegom ili drugim okolišnim čimbenicima
- Prepreka uzrokovana predmetom postavljenim na vozilo, kao što je nosač za bicikle
- Prepreke uzrokovane stavljanjem boje ili ljepljivih proizvoda na vozilo kao što su omoti, naljepnice ili gumeni premazi
- Oštećen ili neispravno poravnat odbojnik

Ako nema vidljivih smetnji ili oštećenja na vozilu, zakažite servis. U međuvremenu možete voziti svoje vozilo.

Dodatne informacije potražite pod [Automatsko upravljanje na stranici 133](#).

### APP\_w218

## Brzina Automatskog upravljanja prekoračena Preuzmite kontrolu nad kolom upravljača

### Upozorenje označava sljedeće:

Automatsko upravljanje nije dostupno jer je vozilo premašilo maksimalno ograničenje brzine za tu značajku pomoći za vozača.

### Što učiniti:

Odmah preuzmite kontrolu nad kolo upravljača i održavajte je dok stignete do odredišta.

U većini slučajeva, automatsko upravljanje neće biti dostupno tijekom ostatka trenutne vožnje. Ako je želite ponovno postaviti, potpuno zaustavite vozilo i prebacite ga u položaj za parkiranje. Nakon što prebacite u stupanj Drive kako biste stigli do sljedećeg odredišta, funkcija automatskog upravljanja trebala bi opet biti dostupna.

**BILJEŠKA:** Ako ovo upozorenje postane aktivno dok se vozite kroz Njemačku, opcija automatskog upravljanja ponovno će biti dostupna kad se vozilo kreće ispod ograničenja brzine automatskog upravljanja.

Ako značajka automatskog upravljanja nije dostupna tijekom sljedeće vožnje i ako ostane nedostupna tijekom narednih vožnji, zakažite servis čim uspijete. U međuvremenu možete voziti svoje vozilo.

Dodatne informacije potražite pod [Automatsko upravljanje na stranici 133](#).

### APP\_w221

## Tempomat nije dostupan Smanjena vidljivost prednjeg radara

### Upozorenje označava sljedeće:

Opcije tempomata usklađenog s prometom i automatskog upravljanja nisu dostupne jer je radar ispred prednjeg branika vozila blokiran u potpunosti ili djelomično.

To može biti privremena prepreka poput snijega, leda, prljavštine ili blata.

### Što učiniti:



Nastavite put do svojeg odredišta. Vaše je vozilo ispravno za vožnju. Opcije tempomata usklađenog s prometom i automatskog upravljanja ostaju nedostupne sve dok radar nema odgovarajuću vidljivost.

Ako se upozorenje nastavlja prikazivati tijekom vožnje, pregledajte prednji branik prije sljedeće vožnje i pokušajte ukloniti sve smetnje. Pogledajte [Čišćenje kamere na stranici 217](#) za više informacija o čišćenju prljavštine i ostataka s područja vozila.

Ako se upozorenje i dalje javlja tijekom narednih vožnji, ali nema vidljivih prepreka na prednjem braniku u području radara, zakažite servis čim uspijete. U međuvremenu možete voziti svoje vozilo.

## APP\_w222

### Tempomat nije dostupan Smanjena vidljivost prednje kamere

#### Upozorenje označava sljedeće:

Tempomat usklađen s prometom i automatsko upravljanje nisu dostupni jer su jedna ili više prednjih kamera na vozilu blokirane ili ih zaslijepljuju vanjski utjecaji.

Opcije tempomata usklađenog s prometom i automatskog upravljanja ostaju nedostupne sve dok prednja kamera nema odgovarajuću vidljivost. Kamere možda imaju ograničenu vidljivost ili je nema zbog:

- Prljavštinom ili krhotinama na površini kamere.
- Okolišnim uvjetima kao što su kiša, magla, snijeg ili rosa.
- Jakim sunčevim svjetlom ili odsjajem iz drugog izvora svjetlosti.
- Slabih ili ograničenih uvjeta osvjetljenja uključujući neosvijetljene ili slabije osvijetljene ceste noću.
- Kondenzacijom (kapljice vode ili maglica) na površini kamere.
- Monotone značajke okoline uključujući zidove tunela ili razdjeljivače ceste.

#### Što učiniti:

Nastavite put do svojeg odredišta. Vaše je vozilo ispravno za vožnju.

Često je to problem koji se sam riješi. Ako se upozorenje ne ukloni do kraja vožnje:

- Pregledajte i počistite prednju kameru na vrhu središnjeg dijela vjetrobranskog stakla prije sljedeće planirane vožnje.
- Na površini kamere potražite tragove kondenzacije, prljavštine ili drugih ostataka i pokušajte ih ukloniti.

Pogledajte [Čišćenje kamere na stranici 217](#) za više informacija o čišćenju prljavštine i ostataka s područja vozila.

Iako se kondenzacija na unutrašnjem dijelu kućišta kamera ne može obrisati, obično je možete brže ukloniti ako slijedite sljedeće savjete:

1. Unaprijed pripremite kabinu tako da temperaturu postavite na Visoko i uključite klima uređaj.
2. Uključite odmrzivač vjetrobranskog stakla.

Ako je upozorenje i dalje prisutno tijekom narednih vožnji, ali nema vidljivih prepreka na prednjoj kameri, zakažite servis čim uspijete. U međuvremenu možete voziti svoje vozilo.

## APP\_w224

### Tempomat nije dostupan Nastavite voziti za kalibraciju kamera

#### Upozorenje označava sljedeće:

Tempomat usklađen s prometom i automatsko upravljanje nisu dostupni jer kamere na vozilu nisu u potpunosti kalibrirane.



## Upozorenja o rješavanju problema

Kad su značajke poput tempomata usklađenog s prometom i automatskog upravljanja aktivne, manevriranje vozilom provodi se vrlo precizno. Prije prve upotrebe tih značajki, kamere moraju dovršiti postupak samostalne kalibracije. Povremeno može doći do poništenja kalibracije jedne ili više kamera.

### Što učiniti:

Nastavite put do svojeg odredišta. Vaše je vozilo ispravno za vožnju.

Tempomat usklađen s prometom i automatsko upravljanje ostaju nedostupni sve dok se kalibracija kamera ne dovrši.

Kad se kalibracija završi, tempomat usklađen s prometom i automatsko upravljanje trebali bi biti dostupni.

Kako bi bio praktičniji, indikator napretka kalibracije prikazuje se na dodirnom zaslonu. Kalibracija se uglavnom završava nakon 20–25 milja (32–40 km), ali udaljenost ovisi o uvjetima ceste i okoliša. Na primjer, vožnja po ravnoj cesti s jasno vidljivim cestovnim oznakama pomaže u bržoj kalibraciji kamera.

Ako je upozorenje i dalje prisutno, a kalibracija kamere se nije dovršila nakon što je vozilo prešlo 160 km (100 milja) ili više ili ako tempomat usklađen s prometom i automatsko upravljanje ostaju nedostupni unatoč uspješnoj kalibraciji kamere, zakažite servis čim uspijete. U međuvremenu možete voziti svoje vozilo.

## APP\_w304

### Kamera blokirana ili zasljepljena

### Očistite kameru ili pričekajte da povrati vidljivost

#### Upozorenje označava sljedeće:

Jedna ili više vanjskih kamera ima ograničenu vidljivost ili nema uopće vidljivost zbog vanjskih uvjeta. Kada kamere na vašem vozilu ne mogu pružati točne vizualne informacije, neke ili sve značajke autopilota mogu privremeno biti nedostupne.

Kamere možda imaju ograničenu vidljivost ili je nema zbog:

- Prljavštinom ili krhotinama na površini kamere.
- Okolišnim uvjetima kao što su kiša, magla, snijeg ili rosa.
- Jakim sunčevim svjetlom ili odsjajem iz drugog izvora svjetlosti.
- Slabih ili ograničenih uvjeta osvjetljenja uključujući neosvijetljene ili slabije osvijetljene ceste noću.
- Kondenzacijom (kapljice vode ili maglica) na površini kamere.
- Monotone značajke okoline uključujući zidove tunela ili razdjelivače ceste.

### Što učiniti:

Nastavite put do svojeg odredišta. Vaše je vozilo ispravno za vožnju. Vrlo često riječ je o privremenom problemu koji će se riješiti kad ispari kondenzacija ili kad nestane pojedini okolišni uvjet ili značajka.

Ako upozorenje ne nestane prije nego što stignete na odredište, provjerite ima li na površinama kamere kondenzacije, prljavštine ili drugih krhotina. Da biste pronašli lokacije kamera, pogledajte odjeljak [Kamere na stranici 19](#).

Očistite kamere po potrebi prije sljedeće planirane vožnje. Preporučene postupke čišćenje potražite u [Čišćenje kamere na stranici 217](#).

Ako nakon čišćenja kamera i dalje vidite ovo upozorenje, provjerite ima li kondenzacije na unutrašnjim površinama kućišta kamera na stupu vrata. Iako se kondenzacija unutrašnjeg dijela kućišta kamera ne može obrisati, obično je možete brže ukloniti ako slijedite sljedeće korake:

1. Pripremite kabinu tako da UKLJUČITE klimatizaciju, postavite temperaturu na VISOKO i pobrinite se da je klima-uređaj uključen.
2. Uključite odmrzivač vjetrobranskog stakla.
3. Ventilacijske otvore usmjerite prema kamerama na stupu vrata.

Više informacija o uklanjanju kondenzacije s kućišta kamere potražite u [Čišćenje kamere na stranici 217](#).



Ako se upozorenje ne izbriše do kraja vaše sljedeće planirane vožnje, unatoč čišćenju naznačenih kamera i sljedeći preporučene korake za uklanjanje kondenzacije, zakažite servis sljedećom prigodnom prilikom. U međuvremenu možete voziti svoje vozilo.

## **BMS\_u006**

### **vozilo se isključuje – SIGURNO SE ZAUST.**

#### **Preniska razina napunjenosti baterije**

##### **Upozorenje označava sljedeće:**

Vozilo je otkrilo da visokonaponska baterija nema dovoljno preostale energije kako bi se podržala vožnja.

Vozilo neće moći voziti ili nastaviti voziti sve dok se ne napuni.

Ako je upozorenje i dalje prisutno tijekom vožnje, vozilo se treba isključiti. Za to stanje može biti prisutno zasebno upozorenje u vozilu. Osim toga, moguće je da će se vozilo neočekivano isključiti.

Ako je upozorenje prisutno kad je vozilo parkirano, možda neće moći voziti.

Ovo je upozorenje obično prisutno zato što je razina napunjenosti visokonaponske baterije smanjena tijekom normalnog rada.

##### **Što učiniti:**

Odmah napunite vozilo. Punjenje vozila trebalo bi osposobiti vozilo za vožnju.

Ako se upozorenje pojavi tijekom sljedećih vožnji, unatoč tome što je prikazana razina napunjenosti baterije 5 % ili više, što prije zakažite servis.

Dodatne informacije o visokonaponskoj bateriji potražite u [Informacije o bateriji pod visokim naponom na stranici 196](#).

Dodatne informacije o punjenju sadrži odjeljak [Upute za punjenje na stranici 198](#).

## **BMS\_u018**

### **Maks. razina napunjenosti bat. je smanjena**

#### **U redu za vožnju – zakaži servis**

##### **Upozorenje označava sljedeće:**

Vozilo je otkrilo unutarnje stanje visokonaponske baterije koje ograničava izvedbu baterije. Što rezultira smanjenom maksimalnom razinom napunjenosti i raspona. Potreban je servis za povratak potpune izvedbe.

##### **Što učiniti:**

Ako se upozorenje nastavi pojavljivati, uskoro zakažite servis. Bez servisa maksimalna razina napunjenosti i dometa vozila ostat će ograničena.

**Vozilo je ispravno za vožnju i punjenje.**

Dodatne informacije o visokonaponskoj bateriji potražite u [Informacije o bateriji pod visokim naponom na stranici 196](#).

## **BMS\_u030**

### **Adapter za punjenje pokazuje opasnost od bljeska električnog luka**

#### **Upotrijebite drugu opremu za punjenje**

##### **Upozorenje označava sljedeće:**

Punjenje nije moguće jer je vozilo otkrilo opasnost od bljeska električnog luka kod adaptera za punjenje drugog proizvođača upotrijebljenog pri povezivanju držača za punjenje Kombiniranog sustava punjenja (CSS) na priključak za punjenje vozila.



## Upozorenja o rješavanju problema

Bljesak električnog luka može se pojaviti ako pokušate iskopčati **dok je u tijeku aktivno punjenje s adapterom za punjenje drugog proizvođača**, a bljesak električnog luka može prouzročiti ozbiljne tjelesne ozljede i/ili materijalne štete.

### Što učiniti:

Pratite korake navedene u nastavku kako biste smanjili ovaj rizik:

- Osigurajte da je punjenje potpuno zaustavljeno.
  1. Upotrijebite dodirni zaslon vozila kako biste potvrdili da je punjenje zaustavljeno ili za zaustavljanje punjenja ako je potrebno.
  2. Upotrijebite zaslon stanice za punjenje i kontrole kako biste potvrdili da je punjenje zaustavljeno ili kako biste završili bilo kakvo aktivno punjenje.
- Osigurajte da ne postoji nikakvo zeleno ili plavo trepereće svjetlo (LED) na priključku za punjenje vašeg vozila.
- Isključite adapter za punjenje iz priključka za punjenje vašeg vozila.
- Potvrdite ponovno da stanica za punjenje ne pokazuje nikakvo aktivno punjenje.
- Iskopčajte adapter za punjenje iz držača za punjenje.

Upotrijebite drugu opremu za punjenje kod punjenja vašeg vozila. Dodatne informacije o punjenju sadrži odjeljak [Upute za punjenje na stranici 198](#).

Vozilo možete pokušati napuniti na stanici Tesla Supercharger ili lokaciji za punjenje, sve koje možete pronaći na karti koja se prikazuje na dodirnom zaslonu vozila. Pogledajte [Karte i navigacija na stranici 183](#) za više detalja.

### BMS\_u031

## Osigurač baterije potrebno je uskoro zamijeniti U redu za vožnju – Zakažite servis

### Upozorenje označava sljedeće:

Osigurač u visokonaponskoj bateriji vozila pri samom je kraju vijeka trajanja i potrebno ga je zamijeniti.

### Što učiniti:

Preporuča se da što prije zakažete servis kako bi se zamijenio osigurač visokonaponske baterije.

U međuvremenu možete voziti svoje vozilo. Međutim, možda ćete primijetiti smanjenu brzinu i ubrzanje tijekom vožnje.

Za više informacija o sustavu visokonaponske baterije pogledajte [informacije o visokonaponskoj bateriji](#).

### BMS\_u032

## Potrebna je zamjena osigurača baterije U redu za vožnju – Zakažite servis

### Upozorenje označava sljedeće:

Osigurač u visokonaponskoj bateriji vozila pri samom je kraju vijeka trajanja i potrebno ga je zamijeniti.

### Što učiniti:

Preporuča se da što prije zakažete servis kako bi se zamijenio osigurač visokonaponske baterije.

U međuvremenu možete voziti svoje vozilo. Međutim, možda ćete primijetiti smanjenu brzinu i ubrzanje tijekom vožnje.

Za više informacija o sustavu visokonaponske baterije pogledajte [informacije o visokonaponskoj bateriji](#).





## BMS\_w176

### **Potrebna je zamjena osigurača baterije U redu za vožnju – Odmah zakažite servis**

#### **Upozorenje označava sljedeće:**

Osigurač u visokonaponskoj bateriji vozila pri kraju je vijeka trajanja i potrebno ga je odmah zamijeniti.

#### **Što učiniti:**

Preporuča se da odmah zakažete servis kako bi se zamijenio osigurač visokonaponske baterije.

Nastavite put do svojeg neposrednog odredišta. Vaše je vozilo ispravno za vožnju. Međutim, možda ćete primijetiti smanjenu brzinu i ubrzanje tijekom vožnje.

Za više informacija o sustavu visokonaponske baterije pogledajte [informacije o visokonaponskoj bateriji](#).

## BMS\_w179

### **Vozilo se možda neće pokrenuti Potrebno je servisiranje**

#### **Upozorenje označava sljedeće:**

Sustav za upravljanje baterijom na vozilu prepoznao je da je potrebno zamijeniti pametni osigurač visokonaponske baterije.

Ako se pojavilo upozorenje tijekom vožnje, vaše vozilo ulazi u način ograničene snage kako bi spriječilo bilo koju moguću štetu paketa baterije i pogonska će se snaga smanjiti sve dok je problem ne riješi.

#### **Što učiniti:**

Preporuča se da što prije zakažete servis. Postupak zamjene za pametni osigurač je manji popravak i kad se dovrši, vozilo će ponovno imati potpune performanse.

Bez servisa vozilo se neće moći pokrenuti, puniti ili podržati niskonaponski sustav.

Za više informacija o sustavu visokonaponske baterije pogledajte [informacije o visokonaponskoj bateriji](#).

## CC\_f001

### **Punj. nije mog. – nedostatno uzemljenje Potrebno je provjeriti ispravno ožičenje ili uzemljenje utičnice**

#### **Upozorenje označava sljedeće:**

Nije otkriveno povezivanje uzemljenja u zidnoj priključnici.

#### **Što učiniti:**

Neka električar pregleda zidnu priključnicu kako biste bili sigurni da je ispravno uzemljena. Električar mora provjeriti je li uzemljenje na prekidaču ili u razvodnoj kutiji ispravno postavljeno te je li ispravno povezano sa zidnom priključnicom.

Više informacija potražite u [smjernicama za ugradnju](#) za zidnu priključnicu.

## CC\_f002

### **Punj. nije mog. – nedostatno uzemljenje Isključite i pokušajte ponovno ili upotrijebite drugu opremu**

#### **Upozorenje označava sljedeće:**



## Upozorenja o rješavanju problema

---

Kvar uzemljenja. Struja prolazi putanjom koja nije sigurna. Mogući kvar spoja faze s uzemljenjem ili praznog hoda s uzemljenjem.

### Što učiniti:

Pokušajte ponovo punjenje tako da izvučete zidnu priključnicu iz vozila i ponovno je povežite. Ako problem i dalje nije riješen, ISKLJ. prekidač koji opslužuje zidnu priključnicu, pričekajte 10 sekundi, ponovno UKLJUČITE prekidač te pokušajte ponovno priključiti zidnu priključnicu na vozilo. Ako problem i dalje nije riješen, obratite se električaru ili društvu Tesla.

Više informacija potražite u [smjernicama za ugradnju](#) za zidnu priključnicu.

### CC\_f003

#### **Punj. nije mog. – ispad zidne priklj. GFCI Odspojite i pok. pon. ili upotr. drugu opr.**

##### Upozorenje označava sljedeće:

Kvar uzemljenja. Struja prolazi putanjom koja nije sigurna. Mogući kvar spoja faze s uzemljenjem ili praznog hoda s uzemljenjem.

### Što učiniti:

Pokušajte ponovo punjenje tako da izvučete zidnu priključnicu iz vozila i ponovno je povežite. Ako problem i dalje nije riješen, ISKLJ. prekidač koji opslužuje zidnu priključnicu, pričekajte 10 sekundi, ponovno UKLJUČITE prekidač te pokušajte ponovno priključiti zidnu priključnicu na vozilo. Ako problem i dalje nije riješen, obratite se električaru ili društvu Tesla.

Više informacija potražite u [smjernicama za ugradnju](#) za zidnu priključnicu.

### CC\_f004

#### **Punj. nije mog. – ispad zidne priklj. GFCI Priključnici je potreban servis**

##### Upozorenje označava sljedeće:

Problem s dijelovima zidne priključnice. Mogući problemi uključuju:

1. Sklopnik ne radi
2. Automatsko ispitivanje kvara uzemljenja u krugu nadzora kvara nije uspjelo
3. Toplinski senzor je odvojen
4. Drugi problemi s komponentama

### Što učiniti:

Zidna utičnica otkrila je interni kvar.

1. Pokušajte ponovo punjenje tako da izvučete zidnu priključnicu iz vozila i ponovno je povežite.
2. Ako se problem i dalje javlja, ISKLJ. sklopku iz zidne priključnice, pričekajte 10 sekundi i ponovno UKLJ. sklopku. Zatim pokušajte ponovno priključiti zidnu priključnicu i vozilo.
3. Ako problem i dalje nije riješen, obratite se električaru kako bi provjerio jesu li sve žice ispravno priključene i zategnute u skladu s priručnikom za ugradnju zidne priključnice.
4. Nakon što je vaš električar dovršio sve radove i vratio napajanje zidnoj priključnici, pokušajte ponovno napuniti ponovnim priključivanjem zidne priključnice u vozilo.
5. Ako se problem i dalje javlja, treba servisirati zidnu priključnicu.

Više informacija potražite u [smjernicama za ugradnju](#) za zidnu priključnicu.



## CC\_f005

### **Punj. nije mog. – ispad zidne priklj. GFCI Odspojite i pok. pon. ili upotr. drugu opr.**

#### **Upozorenje označava sljedeće:**

Kvar uzemljenja. Struja prolazi putanjom koja nije sigurna. Mogući kvar spoja faze s uzemljenjem ili praznog hoda s uzemljenjem.

#### **Što učiniti:**

Pokušajte ponovo punjenje tako da izvučete zidnu priključnicu iz vozila i ponovno je povežite. Ako problem i dalje nije riješen, ISKLJ. prekidač koji opslužuje zidnu priključnicu, pričekajte 10 sekundi, ponovno UKLJUČITE prekidač te pokušajte ponovno priključiti zidnu priključnicu na vozilo. Ako problem i dalje nije riješen, obratite se električaru ili društvu Tesla.

Više informacija potražite u [smjernicama za ugradnju](#) za zidnu priključnicu.

## CC\_f006

### **Punj. nije mog. – nadstruja zid. priključnice Odspojite i pok. pon. ili upotr. drugu opr.**

#### **Upozorenje označava sljedeće:**

Nadstrujna zaštita.

#### **Što učiniti:**

Smanjite postavke jakosti struje punjenja vozila. Ako problem i dalje nije riješen, potreban je servis.

Više informacija potražite u [smjernicama za ugradnju](#) za zidnu priključnicu.

## CC\_f007

### **Promjena nije moguća – ulazni napon je previsok Nap. mora biti unutar naz. vr. zidne priključ.**

#### **Upozorenje označava sljedeće:**

Prenaponska i podnaponska zaštita.

#### **Što učiniti:**

Za ispravne vrijednosti napona na prekidaču koji servisira zidnu priključnicu, obratite se svom električaru.

Više informacija potražite u [smjernicama za ugradnju](#) za zidnu priključnicu.

## CC\_f008

### **Punj. nije moguće – prenizak ulazni napon Nap. mora biti unutar naz. vr. zidne priključ.**

#### **Upozorenje označava sljedeće:**

Prenaponska i podnaponska zaštita.

#### **Što učiniti:**

Za ispravne vrijednosti napona na prekidaču koji servisira zidnu priključnicu, obratite se svom električaru.

Više informacija potražite u [smjernicama za ugradnju](#) za zidnu priključnicu.



### CC\_f009

#### **Punj. nije mog. – neispr. ulazno ožičenje Treb pop. ožičenje do ulaz. priključnice**

##### **Upozorenje označava sljedeće:**

Ulaz je pogrešno ožičen: možda je došlo do zamjene faznog i neutralnog voda.

##### **Što učiniti:**

Ulazno ožičenje između naponske utičnice na zidu i zidne priključnice nije ispravno postavljeno. Obratite se svom električaru.

Više informacija potražite u [smjernicama za ugradnju](#) za zidnu priključnicu.

### CC\_f010

#### **Punj. nije mog. – problem na zid. priklj. Treb servisirati zidnu priključnicu**

##### **Upozorenje označava sljedeće:**

Problem s dijelovima zidne priključnice. Mogući problemi uključuju:

1. Sklopnik ne radi
2. Automatsko ispitivanje kvara uzemljenja u krugu nadzora kvara nije uspjelo
3. Toplinski senzor je odvojen
4. Drugi problemi s komponentama

##### **Što učiniti:**

Zidna utičnica otkrila je interni kvar.

1. Pokušajte ponovo punjenje tako da izvučete zidnu priključnicu iz vozila i ponovno je povežite.
2. Ako se problem i dalje javlja, ISKLJ. sklopku iz zidne priključnice, pričekajte 10 sekundi i ponovno UKLJ. sklopku. Zatim pokušajte ponovno priključiti zidnu priključnicu i vozilo.
3. Ako problem i dalje nije riješen, obratite se električaru kako bi provjerio jesu li sve žice ispravno priključene i zategnute u skladu s priručnikom za ugradnju zidne priključnice.
4. Nakon što je vaš električar dovršio sve radove i vratio napajanje zidnoj priključnici, pokušajte ponovno napuniti ponovnim priključivanjem zidne priključnice u vozilo.
5. Ako se problem i dalje javlja, treba servisirati zidnu priključnicu.

Više informacija potražite u [smjernicama za ugradnju](#) za zidnu priključnicu.

### CC\_f011

#### **Punj. nije mog. – zid. priključnica prevruća Neka se zidna priklj. ohladi pa pokuš. pon.**

##### **Upozorenje označava sljedeće:**

Zaštita od previsoke temperature (uklanjanje zasuna).

##### **Što učiniti:**

Zidna priključnica ne smije biti prekrivena stranim tijelima i ne smije se nalaziti u blizini izvora topline. Ako se problem nastavi na normalnim vrijednostima temperature okoline (ispod 38 °C), potrebno je servisiranje.

Više informacija potražite u [smjernicama za ugradnju](#) za zidnu priključnicu.



## CC\_f012

### **Punj. nije mog. – zidni priključak prevruć Trebaju prov. utičnicu ili zidnu priključnicu**

Upozorenje da je zidna priključnica otkrila visoku temperaturu znači da se priključak zgrade na zidnu priključnicu previše zagrijava, stoga je punjenje zaustavljeno kako bi se zaštitilo ožičenje i zidna priključnica.

To obično nije problem na vašem vozilu ili zidnoj priključnici, već na ožičenju zgrade. Uzrok može biti labav priključak ožičenja zgrade na zidnu priključnicu, a brzo ga može otkloniti električar.

Za uspostavljanje normalnog rada punjenja pokušajte provesti sljedeće korake.

Ako je zidna priključnica priključena u zidnu utičnicu, provjerite sljedeće:

- Priključak je do kraja umetnut u utičnicu
- Područje priključka ne blokira nijedan predmet i nije prekriveno ničime
- U blizini nema izvora topline

Ako se problem i dalje javlja ili ako je zidna priključnica žičano povezana u sustav, obratite se električaru kako bi pregledao ugrađeno ožičenje zidne priključnice. Električar se treba pobrinuti da su sve žice pravilno priključene i zategnute u skladu s vodičem za ugradnju zidne priključnice.

Više informacija potražite u [smjernicama za ugradnju](#) za zidnu priključnicu.

## CC\_f013

### **Punj. nije moguće – ručica za punj. prevruća Prov. ima li ostatak na ruč. ili prik. za punj.**

**Upozorenje označava sljedeće:**

Zaštita od previsoke temperature (uklanjanje zasuna).

**Što učiniti:**

Provjerite je li priključnica do kraja umetnuta u utičnicu za punjenje u vozilu. Priključnica ne smije biti prekrivena stranim predmetima i ne smije se nalaziti u blizini izvora topline. Ako se problem nastavi na normalnim vrijednostima temperature okoline (ispod 38 °C), potrebno je servisiranje.

Više informacija potražite u [smjernicama za ugradnju](#) za zidnu priključnicu.

## CC\_f014

### **Punj. nije mog. – problem na zid. priklj. Trebaju servisirati zidnu priključnicu**

**Upozorenje označava sljedeće:**

Problem s dijelovima zidne priključnice. Mogući problemi uključuju:

1. Sklopnik ne radi
2. Automatsko ispitivanje kvara uzemljenja u krugu nadzora kvara nije uspješno
3. Toplinski senzor je odvojen
4. Drugi problemi s komponentama

**Što učiniti:**

Zidna utičnica otkrila je interni kvar.



## Upozorenja o rješavanju problema

---

1. Pokušajte ponovo punjenje tako da izvučete zidnu priključnicu iz vozila i ponovno je povežite.
2. Ako se problem i dalje javlja, ISKLJ. sklopku iz zidne priključnice, pričekajte 10 sekundi i ponovno UKLJ. sklopku. Zatim pokušajte ponovno priključiti zidnu priključnicu u vozilo.
3. Ako problem i dalje nije riješen, obratite se električaru kako bi provjerio jesu li sve žice ispravno priključene i zategnute u skladu s priručnikom za ugradnju zidne priključnice.
4. Nakon što je vaš električar dovršio sve radove i vratio napajanje zidnoj priključnici, pokušajte ponovno napuniti ponovnim priključivanjem zidne priključnice u vozilo.
5. Ako se problem i dalje javlja, treba servisirati zidnu priključnicu.

Više informacija potražite u [smjernicama za ugradnju](#) za zidnu priključnicu.

### CC\_f015

#### **Punj. nije mog. – problem poveziv. s vozilom Umet. ručicu za punj. do kraja u priključak**

##### **Upozorenje označava sljedeće:**

Nastala je greška u komunikaciji između zidne priključnice i vozila.

##### **Što učiniti:**

Pokušajte ponovo punjenje tako da izvučete zidnu priključnicu iz vozila i ponovno je povežite.

1. Ako problem i dalje nije riješen, ISKLJ. prekidač koji opslužuje zidnu priključnicu, pričekajte 10 sekundi, ponovno UKLJUČITE prekidač te pokušajte ponovno priključiti zidnu priključnicu na vozilo.
2. Ako problem i dalje nije riješen i dostupna je druga oprema za punjenje, priključite vozilo na drugu zidnu priključnicu ili na mobilnu priključnicu kako biste utvrdili može li vozilo vršiti komunikaciju s drugom opremom za punjenje.
3. Ako problem i dalje nije riješen, potreban je servis.

Više informacija potražite u [smjernicama za ugradnju](#) za zidnu priključnicu.

### CC\_f016

#### **Punj. nije mog. – problem poveziv. s vozilom Umet. ručicu za punj. do kraja u priključak**

##### **Upozorenje označava sljedeće:**

Nastala je greška u komunikaciji između zidne priključnice i vozila.

##### **Što učiniti:**

Pokušajte ponovo punjenje tako da izvučete zidnu priključnicu iz vozila i ponovno je povežite.

1. Ako problem i dalje nije riješen, ISKLJ. prekidač koji opslužuje zidnu priključnicu, pričekajte 10 sekundi, ponovno UKLJUČITE prekidač te pokušajte ponovno priključiti zidnu priključnicu na vozilo.
2. Ako problem i dalje nije riješen i dostupna je druga oprema za punjenje, priključite vozilo na drugu zidnu priključnicu ili na mobilnu priključnicu kako biste utvrdili može li vozilo vršiti komunikaciju s drugom opremom za punjenje.
3. Ako problem i dalje nije riješen, potreban je servis.

Više informacija potražite u [smjernicama za ugradnju](#) za zidnu priključnicu.



## CC\_f017

### **Punj. nije mog. – problem poveziv. s vozilom Umet. ručicu za punj. do kraja u priključak**

#### **Upozorenje označava sljedeće:**

Nastala je greška u komunikaciji između zidne priključnice i vozila.

#### **Što učiniti:**

Pokušajte ponovo punjenje tako da izvučete zidnu priključnicu iz vozila i ponovno je povežite.

1. Ako problem i dalje nije riješen, ISKLJ. prekidač koji opslužuje zidnu priključnicu, pričekajte 10 sekundi, ponovno UKLJUČITE prekidač te pokušajte ponovno priključiti zidnu priključnicu na vozilo.
2. Ako problem i dalje nije riješen i dostupna je druga oprema za punjenje, priključite vozilo na drugu zidnu priključnicu ili na mobilnu priključnicu kako biste utvrdili može li vozilo vršiti komunikaciju s drugom opremom za punjenje.
3. Ako problem i dalje nije riješen, potreban je servis.

Više informacija potražite u [smjernicama za ugradnju](#) za zidnu priključnicu.

## CC\_f018

### **Punj. nije mog. – problem poveziv. s vozilom Umet. ručicu za punj. do kraja u priključak**

#### **Upozorenje označava sljedeće:**

Nastala je greška u komunikaciji između zidne priključnice i vozila.

#### **Što učiniti:**

Pokušajte ponovo punjenje tako da izvučete zidnu priključnicu iz vozila i ponovno je povežite.

1. Ako problem i dalje nije riješen, ISKLJ. prekidač koji opslužuje zidnu priključnicu, pričekajte 10 sekundi, ponovno UKLJUČITE prekidač te pokušajte ponovno priključiti zidnu priključnicu na vozilo.
2. Ako problem i dalje nije riješen i dostupna je druga oprema za punjenje, priključite vozilo na drugu zidnu priključnicu ili na mobilnu priključnicu kako biste utvrdili može li vozilo vršiti komunikaciju s drugom opremom za punjenje.
3. Ako problem i dalje nije riješen, potreban je servis.

Više informacija potražite u [smjernicama za ugradnju](#) za zidnu priključnicu.

## CC\_f019

### **Punj. nije mog. – problem poveziv. s vozilom Umet. ručicu za punj. do kraja u priključak**

#### **Upozorenje označava sljedeće:**

Nastala je greška u komunikaciji između zidne priključnice i vozila.

#### **Što učiniti:**

Pokušajte ponovo punjenje tako da izvučete zidnu priključnicu iz vozila i ponovno je povežite.

1. Ako problem i dalje nije riješen, ISKLJ. prekidač koji opslužuje zidnu priključnicu, pričekajte 10 sekundi, ponovno UKLJUČITE prekidač te pokušajte ponovno priključiti zidnu priključnicu na vozilo.
2. Ako problem i dalje nije riješen i dostupna je druga oprema za punjenje, priključite vozilo na drugu zidnu priključnicu ili na mobilnu priključnicu kako biste utvrdili može li vozilo vršiti komunikaciju s drugom opremom za punjenje.



## Upozorenja o rješavanju problema

---

3. Ako problem i dalje nije riješen, potreban je servis.

Više informacija potražite u [smjernicama za ugradnju](#) za zidnu priključnicu.

### CC\_f020

#### **Punj. nije mog. – ispad zidne priklj. GFCI**

#### **Priključnici je potreban servis**

##### **Upozorenje označava sljedeće:**

Problem s dijelovima zidne priključnice. Mogući problemi uključuju:

1. Sklopnik ne radi
2. Automatsko ispitivanje kvara uzemljenja u krugu nadzora kvara nije uspjelo
3. Toplinski senzor je odvojen
4. Drugi problemi s komponentama

##### **Što učiniti:**

Zidna utičnica otkrila je interni kvar.

1. Pokušajte ponovo punjenje tako da izvučete zidnu priključnicu iz vozila i ponovno je povežite.
2. Ako se problem i dalje javlja, ISKLJ. sklopku iz zidne priključnice, pričekajte 10 sekundi i ponovno UKLJ. sklopku. Zatim pokušajte ponovno priključiti zidnu priključnicu u vozilo.
3. Ako problem i dalje nije riješen, obratite se električaru kako bi provjerio jesu li sve žice ispravno priključene i zategnute u skladu s priručnikom za ugradnju zidne priključnice.
4. Nakon što je vaš električar dovršio sve radove i vratio napajanje zidnoj priključnici, pokušajte ponovno napuniti ponovnim priključivanjem zidne priključnice u vozilo.
5. Ako se problem i dalje javlja, treba servisirati zidnu priključnicu.

Više informacija potražite u [smjernicama za ugradnju](#) za zidnu priključnicu.

### CC\_f021

#### **Punj. nije moguće – nema prim. zid. priklj.**

#### **Provjerite napaja li se primarna jedinica i je li dostupna**

##### **Upozorenje označava sljedeće:**

Mreža dijeljenja opterećenja (dijeljenje prekidača): Jedna (samo jedna) zidna priključnica postavljena kao glavna.

##### **Što učiniti:**

Moguće je postaviti samo jednu zidnu priključnicu kao glavnu priključnicu. Neka vaš električar potvrdi:

1. Da je samo jedna zidna priključnica postavljena kao glavna.
2. Da su sve druge zidne priključnice povezane s glavnom jedinicom postavljene na upareni položaj (položaj F).

Više informacija potražite u [smjernicama za ugradnju](#) za zidnu priključnicu.

### CC\_f022

#### **Punj. nije moguće – ima više od 1 pr. jed.**

#### **Pobr. se da 1 zid. prik. bude post. kao prim.**

##### **Upozorenje označava sljedeće:**





Mreža dijeljenja opterećenja (dijeljenje prekidača): Jedna (samo jedna) zidna priključnica postavljena kao glavna.

## Što učiniti:

Moguće je postaviti samo jednu zidnu priključnicu kao glavnu priključnicu. Neka vaš električar potvrdi:

1. Da je samo jedna zidna priključnica postavljena kao glavna.
2. Da su sve druge zidne priključnice povezane s glavnom jedinicom postavljene na upareni položaj (položaj F).

Više informacija potražite u [smjernicama za ugradnju](#) za zidnu priključnicu.

## CC\_f023

### **Punj. nije mog. – previše zidnih priključnica Pob. se da nema više od 3 up. j. s prim. jed.**

#### Upozorenje označava sljedeće:

Mreža dijeljenja opterećenja (dijeljenje prekidača): Više od tri zidne priključnice uparene na istu glavnu jedinicu.

#### Što učiniti:

Posavjetujte se sa svojim električarom kako biste jednu ili više uparenih zidnih priključnica premjestili u drugi krug i isključili (neuparene) s ove mreže dijeljenja opterećenja (dijeljenje prekidača).

Više informacija potražite u [smjernicama za ugradnju](#) za zidnu priključnicu.

## CC\_f024

### **Punj. nije mog. – slaba struja zid. priklj. Treb. pr. post. jakosti str. prim. jedinice**

#### Upozorenje označava sljedeće:

Neispravna postavka okretnog prekidača.

#### Što učiniti:

Neka električar prilagodi unutarnji okretni prekidač zidne priključnice na valjanu postavku radne struje. Prvo je potrebno provjeriti odsutnost električne energije do zidne priključnice. Korelacija između postavke sklopke i struje treba biti ispisana s unutarnje strane zidne priključnice. Električar bi trebao u priručniku za ugradnju zidne priključnice potražiti odjeljak Postavljanje radne struje.

Ako je zidna priključnica postavljena na dijeljenje opterećenja (dijeljenje prekidača) i uparena s drugim zidnim priključnicama, okretna sklopka glavne jedinice mora se postaviti na postavku radne struje koja svakom paru uparenih zidnih priključnica omogućuje najmanje 6 A jakosti struje punjenja.

Primjer: Tri su zidne priključnice uparene za dijeljenje opterećenja. Glavnu jedinicu treba postaviti na struju od najmanje  $3 * 6 \text{ A} = 18 \text{ A}$  ili više.

Više informacija potražite u [smjernicama za ugradnju](#) za zidnu priključnicu.

## CC\_f025

### **Punj. nije mog. – problem na zid. priklj. Treb. servisirati zidnu priključnicu**

#### Upozorenje označava sljedeće:

Problem s dijelovima zidne priključnice. Mogući problemi uključuju:

1. Sklopnik ne radi



## Upozorenja o rješavanju problema

---

2. Automatsko ispitivanje kvara uzemljenja u krugu nadzora kvara nije uspjelo
3. Toplinski senzor je odvojen
4. Drugi problemi s komponentama

### Što učiniti:

Zidna utičnica otkrila je interni kvar.

1. Pokušajte ponovo punjenje tako da izvučete zidnu priključnicu iz vozila i ponovno je povežite.
2. Ako se problem i dalje javlja, ISKLJ. sklopku iz zidne priključnice, pričekajte 10 sekundi i ponovno UKLJ. sklopku. Zatim pokušajte ponovno priključiti zidnu priključnicu i vozilo.
3. Ako problem i dalje nije riješen, obratite se električaru kako bi provjerio jesu li sve žice ispravno priključene i zategnute u skladu s priručnikom za ugradnju zidne priključnice.
4. Nakon što je vaš električar dovršio sve radove i vratio napajanje zidnoj priključnici, pokušajte ponovno napuniti ponovnim priključivanjem zidne priključnice u vozilo.
5. Ako se problem i dalje javlja, treba servisirati zidnu priključnicu.

Više informacija potražite u [smjernicama za ugradnju](#) za zidnu priključnicu.

### CC\_f026

## **Punj. nije mog. – ispad zidne priklj. GFCI Priključnici je potreban servis**

### Upozorenje označava sljedeće:

Problem s dijelovima zidne priključnice. Mogući problemi uključuju:

1. Sklopnik ne radi
2. Automatsko ispitivanje kvara uzemljenja u krugu nadzora kvara nije uspjelo
3. Toplinski senzor je odvojen
4. Drugi problemi s komponentama

### Što učiniti:

Zidna utičnica otkrila je interni kvar.

1. Pokušajte ponovo punjenje tako da izvučete zidnu priključnicu iz vozila i ponovno je povežite.
2. Ako se problem i dalje javlja, ISKLJ. sklopku iz zidne priključnice, pričekajte 10 sekundi i ponovno UKLJ. sklopku. Zatim pokušajte ponovno priključiti zidnu priključnicu i vozilo.
3. Ako problem i dalje nije riješen, obratite se električaru kako bi provjerio jesu li sve žice ispravno priključene i zategnute u skladu s priručnikom za ugradnju zidne priključnice.
4. Nakon što je vaš električar dovršio sve radove i vratio napajanje zidnoj priključnici, pokušajte ponovno napuniti ponovnim priključivanjem zidne priključnice u vozilo.
5. Ako se problem i dalje javlja, treba servisirati zidnu priključnicu.

Više informacija potražite u [smjernicama za ugradnju](#) za zidnu priključnicu.

### CC\_f027

## **Punj. nije mog. – ispad zidne priklj. GFCI Priključnici je potreban servis**

### Upozorenje označava sljedeće:



Problem s dijelovima zidne priključnice. Mogući problemi uključuju:

1. Sklopnik ne radi
2. Automatsko ispitivanje kvara uzemljenja u krugu nadzora kvara nije uspjelo
3. Toplinski senzor je odvojen
4. Drugi problemi s komponentama

#### Što učiniti:

Zidna utičnica otkrila je interni kvar.

1. Pokušajte ponovo punjenje tako da izvučete zidnu priključnicu iz vozila i ponovno je povežite.
2. Ako se problem i dalje javlja, ISKLJ. sklopku iz zidne priključnice, pričekajte 10 sekundi i ponovno UKLJ. sklopku. Zatim pokušajte ponovno priključiti zidnu priključnicu i vozilo.
3. Ako problem i dalje nije riješen, obratite se električaru kako bi provjerio jesu li sve žice ispravno priključene i zategnute u skladu s priručnikom za ugradnju zidne priključnice.
4. Nakon što je vaš električar dovršio sve radove i vratio napajanje zidnoj priključnici, pokušajte ponovno napuniti ponovnim priključivanjem zidne priključnice u vozilo.
5. Ako se problem i dalje javlja, treba servisirati zidnu priključnicu.

Više informacija potražite u [smjernicama za ugradnju](#) za zidnu priključnicu.

## CC\_f028

### **Punj. nije moguće – neispr. postav. prekidača Rotacijski prekidač zidne priključnice mora se podesiti**

#### Upozorenje označava sljedeće:

Neispravna postavka okretnog prekidača.

#### Što učiniti:

Neka električar prilagodi unutarnji okretni prekidač zidne priključnice na valjanu postavku radne struje. Prvo je potrebno provjeriti odsutnost električne energije do zidne priključnice. Korelacija između postavke sklopke i struje treba biti ispisana s unutarnje strane zidne priključnice. Električar bi trebao u priručniku za ugradnju zidne priključnice potražiti odjeljak Postavljanje radne struje.

Ako je zidna priključnica postavljena na dijeljenje opterećenja (dijeljenje prekidača) i uparena s drugim zidnim priključnicama, okretna sklopka glavne jedinice mora se postaviti na postavku radne struje koja svakom paru uparenih zidnih priključnica omogućuje najmanje 6 A jakosti struje punjenja.

Primjer: Tri su zidne priključnice uparene za dijeljenje opterećenja. Glavnu jedinicu treba postaviti na struju od najmanje  $3 * 6 A = 18 A$  ili više.

Više informacija potražite u [smjernicama za ugradnju](#) za zidnu priključnicu.

## CC\_f029

### **Punj. nije mog. – problem poveziv. s vozilom Umet. ručicu za punj. do kraja u priključak**

#### Upozorenje označava sljedeće:

Nastala je greška u komunikaciji između zidne priključnice i vozila.

#### Što učiniti:

Pokušajte ponovo punjenje tako da izvučete zidnu priključnicu iz vozila i ponovno je povežite.



## Upozorenja o rješavanju problema

---

1. Ako problem i dalje nije riješen, ISKLJ. prekidač koji opslužuje zidnu priključnicu, pričekajte 10 sekundi, ponovno UKLJUČITE prekidač te pokušajte ponovno priključiti zidnu priključnicu na vozilo.
2. Ako problem i dalje nije riješen i dostupna je druga oprema za punjenje, priključite vozilo na drugu zidnu priključnicu ili na mobilnu priključnicu kako biste utvrdili može li vozilo vršiti komunikaciju s drugom opremom za punjenje.
3. Ako problem i dalje nije riješen, potreban je servis.

Više informacija potražite u [smjernicama za ugradnju](#) za zidnu priključnicu.

### CC\_f030

#### **Punj. nije moguće – nepod. prim./upar. jed. Nazivna jak. str. zid. priklj. mora se podud.**

##### **Upozorenje označava sljedeće:**

Mreža dijeljenja opterećenja (dijeljenje prekidača): Uparene zidne priključnice imaju različite maksimalne strujne kapacitete.

##### **Što učiniti:**

Samo se zidne priključnice istog maksimalnog strujnog kapaciteta mogu upariti u mrežu dijeljenja opterećenja (mreža dijeljenja prekidača). Neka vaš električar pregleda tipske naljepnice zidnih priključnica i provjeri podudarnost strujnog kapaciteta. Nadalje, preporuča se da vaš električar upari isključivo zidne priključnice istog kataložnog broja jer je to najlakši način provjere kompatibilnosti uparenih jedinica.

Više informacija potražite u [smjernicama za ugradnju](#) za zidnu priključnicu.

### CC\_f041

#### **Brzina punjenja smanjena – zidni priključak zagrijan Trebaju provjeriti utičnicu ili zidnu utičnicu**

##### **Upozorenje označava sljedeće:**

Upozorenje da je zidna priključnica otkrila visoku temperaturu znači da se priključak zgrade na zidnu priključnicu previše zagrijava, stoga je punjenje usporeno kako bi se zaštitilo ožičenje i zidna priključnica.

To obično nije problem na vašem vozilu ili zidnoj priključnici, već na ožičenju zgrade. Uzrok može biti labav priključak ožičenja zgrade na zidnu priključnicu, a brzo ga može otkloniti električar.

##### **Što učiniti:**

Obratite se električaru kako bi pregledao priključak ožičenja zgrade na zidnu priključnicu. Električar se treba pobrinuti da su sve žice pravilno priključene i zategnute u skladu s vodičem za ugradnju zidne priključnice.

Više informacija potražite u [smjernicama za ugradnju](#) za zidnu priključnicu.

### CHG\_f035

#### **Greška u komunikaciji opreme za punjenje Pokušajte ponovno ili s drugom opremom**

##### **Upozorenje označava sljedeće:**

Vaše se vozilo ne može napuniti jer ne može učinkovito komunicirati s vanjskom opremom za punjenje. Ne može osjetiti valjani kontrolni signal koji dolazi iz opreme za punjenje.

Ovo upozorenje uglavnom se odnosi na vanjsku opremu za punjenje i izvore električne energije i uobičajeno ne naznačuje problem s vozilom koji se može riješiti servisom.

##### **Što učiniti:**



Prije svega, potvrdite da nedostatak učinkovite komunikacije uzrokuje vanjska oprema za punjenje, a ne problem s vašim vozilom. To je obično slučaj.

Pokušajte puniti vozilo s pomoću neke druge vanjske opreme za punjenje (uključujući kabel, stanicu ili stalak za punjenje itd.).

- Ako se vozilo počne puniti, problem je vjerojatno bio u opremi.
- Ako se vozilo i dalje ne puni, problem je vjerojatno u njemu.

Ako se sumnja na problem s vozilom Provjerite ulaz priključka za punjenje i priključak kabela za punjenje ako postoje ikakve prepreke poput ostataka, vlage i/ili stranih predmeta. Osigurajte da je svaki ulaz priključka za punjenje uklonjen te da se vlaga, ako postoji, osušila, zatim pokušajte ponovno umetnuti kabel za punjenje u priključak za punjenje.

Vozilo možete pokušati napuniti na stanici Tesla Supercharger ili lokaciji za punjenje, sve koje možete pronaći na karti koja se prikazuje na dodirnom zaslonu vozila. Pogledajte [Karte i navigacija na stranici 183](#) za više detalja.

Dodatne informacije o rješavanju problema prema statusu indikatorskih svjetala mobilne ili zidne priključnice potražite u korisničkom priručniku proizvoda pod [Charging & Adapter Product Guides](#).

Dodatne informacije o punjenju sadrži odjeljak [Upute za punjenje na stranici 198](#).

## CHG\_f083

### **Punjenje nemoguće – moguća loša kvalit. mreže Pokuš. pon. / prob. drugu lok. ili superpunj.**

#### **Upozorenje označava sljedeće:**

Gubitak snage tijekom punjenja. Može dovesti do gubitka snage opreme za punjenje zbog izvora (na primjer, zidne utičnice) ili problema s opremom za punjenje.

#### **Što učiniti:**

Upozorenje se često javlja zajedno s drugim upozorenjima koji pomažu u utvrđivanju i rješavanju problema. Započnite tako da istražite ima li drugih prikazanih upozorenja koji se odnose na probleme s punjenjem.

Osim toga, možete i provjeriti stanje svjetala mobilne priključnice ili zidne utičnice kako biste potvrdili prisutnost napajanja uređaja ili u korisničkom priručniku potražiti informacije o rješavanju problema na temelju šifri bljeskanja. Ako upotrebljavate drugu vanjsku opremu za punjenje (koju nije proizvela Tesla), potražite sučelje na kojemu se prikazuje pomoć pri rješavanju problema.

Ako je sasvim jasno da nema napajanja do opreme za punjenje, provjerite strujnu sklopku zidne utičnice / zidne priključnice kako biste provjerili da se nije aktivirao zaštitni uređaj.

Ostali savjeti za rješavanje problema na temelju vrste opreme:

- Ako upotrebljavate mobilnu priključnicu, pokušajte punjenje prebaciti na drugu zidnu utičnicu.
  - Ako se vozilo počne puniti, problem je vjerojatno bio u zidnoj utičnici.
  - Ako se vozilo i dalje ne puni, problem je možda u mobilnoj priključnici.
- Ako upotrebljavate zidnu utičnicu, vozilo pokušajte napuniti drugom opremom za punjenje poput mobilne priključnice koju napaja zasebna zidna utičnica.
  - Ako se vozilo počne puniti, problem je vjerojatno bio u zidnoj priključnici.

Ako se problem pojavljuje kod izvorne zidne utičnice ili zidnog priključka, obratite se električaru kako bi pregledalo priključak ožičenja.

Ovo upozorenje uglavnom se odnosi na vanjsku opremu za punjenje i izvore električne energije i uobičajeno ne naznačuje problem s vozilom koji se može riješiti servisom.

Vozilo možete pokušati napuniti na stanici Tesla Supercharger ili lokaciji za punjenje, sve koje možete pronaći na karti koja se prikazuje na dodirnom zaslonu vozila. Pogledajte [Karte i navigacija na stranici 183](#) za više detalja.



## Upozorenja o rješavanju problema

Dodatne informacije o rješavanju problema prema statusu indikatorskih svjetala mobilne ili zidne priključnice potražite u korisničkom priručniku proizvoda pod [Charging & Adapter Product Guides](#).

### CHG\_f091

## Oprema za punjenje nije prepoznata Pokušajte ponovno ili s drugom opremom

#### Upozorenje označava sljedeće:

Priključnica za punjenje ne može utvrditi vrstu priključenog kabela za punjenje, odnosno je li kabel za punjenje uopće umetnut.

Ovo upozorenje uglavnom se odnosi na vanjsku opremu za punjenje i izvore električne energije i uobičajeno ne naznačuje problem s vozilom koji se može riješiti servisom.

#### Što učiniti:

Ako se ovo upozorenje prikaže dok **je** kabel za punjenje priključen, utvrdite je li uzrok problema oprema za punjenje ili vozilo. Pokušajte puniti vozilo s pomoću neke druge vanjske opreme za punjenje (uključujući kabel, stanicu ili stalak za punjenje itd.).

- Ako se vozilo počne puniti, problem je vjerojatno bio u opremi.
- Ako se vozilo i dalje ne puni, problem je vjerojatno u njemu.

Ako se upozorenje pojavi dok kabel punjenja **nije** priključen ili ako se sumnja na problem s vozilom. Provjerite ulaz priključka za punjenje i priključak kabela za punjenje ako postoje ikakve prepreke poput ostataka, vlage i/ili stranih predmeta. Osigurajte da je svaki ulaz priključka za punjenje uklonjen te da se vlaga, ako postoji, osušila, zatim pokušajte ponovno umetnuti kabel za punjenje u priključak za punjenje.

Vozilo možete pokušati napuniti na stanici Tesla Supercharger ili lokaciji za punjenje, sve koje možete pronaći na karti koja se prikazuje na dodirnom zaslonu vozila. Pogledajte [Karte i navigacija na stranici 183](#) za više detalja.

Dodatne informacije o rješavanju problema prema statusu indikatorskih svjetala mobilne ili zidne priključnice potražite u korisničkom priručniku proizvoda pod [Charging & Adapter Product Guides](#).

Dodatne informacije o punjenju sadrži odjeljak [Upute za punjenje na stranici 198](#).

### CHGS\_f083

## Punjenje nemoguće – moguća loša kvalit. mreže Pokuš. pon. / prob. drugu lok. ili superpunj.

#### Upozorenje označava sljedeće:

Gubitak snage tijekom punjenja. Može dovesti do gubitka snage opreme za punjenje zbog izvora (na primjer, zidne utičnice) ili problema s opremom za punjenje.

#### Što učiniti:

Upozorenje se često javlja zajedno s drugim upozorenjima koji pomažu u utvrđivanju i rješavanju problema. Započnite tako da istražite ima li drugih prikazanih upozorenja koji se odnose na probleme s punjenjem.

Osim toga, možete i provjeriti stanje svjetala mobilne priključnice ili zidne utičnice kako biste potvrdili prisutnost napajanja uređaja ili u korisničkom priručniku potražiti informacije o rješavanju problema na temelju šifri bljeskanja. Ako upotrebljavate drugu vanjsku opremu za punjenje (koju nije proizvela Tesla), potražite sučelje na kojemu se prikazuje pomoć pri rješavanju problema.

Ako je sasvim jasno da nema napajanja do opreme za punjenje, provjerite strujnu sklopku zidne utičnice / zidne priključnice kako biste provjerili da se nije aktivirao zaštitni uređaj.

Ostali savjeti za rješavanje problema na temelju vrste opreme:

- Ako upotrebljavate mobilnu priključnicu, pokušajte punjenje prebaciti na drugu zidnu utičnicu.



- Ako se vozilo počne puniti, problem je vjerojatno bio u zidnoj utičnici.
- Ako se vozilo i dalje ne puni, problem je možda u mobilnoj priključnici.
- Ako upotrebljavate zidnu utičnicu, vozilo pokušajte napuniti drugom opremom za punjenje poput mobilne priključnice koju napaja zasebna zidna utičnica.
  - Ako se vozilo počne puniti, problem je vjerojatno bio u zidnoj priključnici.

Ako se problem pojavljuje kod izvorne zidne utičnice ili zidnog priključka, obratite se električaru kako bi pregledalo priključak ožičenja.

Ovo upozorenje uglavnom se odnosi na vanjsku opremu za punjenje i izvore električne energije i uobičajeno ne naznačuje problem s vozilom koji se može riješiti servisom.

Vozilo možete pokušati napuniti na stanici Tesla Supercharger ili lokaciji za punjenje, sve koje možete pronaći na karti koja se prikazuje na dodirnom zaslonu vozila. Pogledajte [Karte i navigacija na stranici 183](#) za više detalja.

Dodatne informacije o rješavanju problema prema statusu indikatorskih svjetala mobilne ili zidne priključnice potražite u korisničkom priručniku proizvođača pod [Charging & Adapter Product Guides](#).

## CHG\_u001

### Brzina punjenja smanjena – neoček. pad napona Uklonite produžne kabele / pregled. žice

#### Upozorenje označava sljedeće:

Brzina punjenja je smanjena jer je punjač u vozilu otkrio prevelik pad napona tijekom punjenja.

Vjerojatni uzroci takvog problema su sljedeći:

- Problemi s ožičenjem u zgradi i/ili zidnoj utičnici.
- Produžni kabel ili drugi kablanski svežnjevi koji ne podržavaju traženu jakost struje.

Problem može nastati i uslijed uključivanja drugog električnog uređaja koji troši veliku količinu struje iz istog kruga u kojem se i vozilo puni.

#### Što učiniti:

Ako vam se takav problem javlja više puta na lokaciji na kojoj često puniti vozilo, zamolite električara da pregleda električnu instalaciju. Treba provjeriti sljedeće:

- Svu ugrađenu opremu za punjenje i njezine priključke na ožičenje zgrade.
- Ožičenje zgrade, uključujući sve zidne utičnice koje se koriste sa mobilnom priključnicom.
- Električnu vezu s glavnim vodom na ulazu u zgradu.

S električarem razgovarajte o mogućnosti snižavanja jakosti struje koja se koristi za vozilo ili o nadogradnji instalacije na veću jakost struje.

Ovo upozorenje uglavnom se odnosi na vanjsku opremu za punjenje i izvore električne energije i uobičajeno ne naznačuje problem s vozilom koji se može riješiti servisom.

Vozilo možete pokušati napuniti na stanici Tesla Supercharger ili lokaciji za punjenje, sve koje možete pronaći na karti koja se prikazuje na dodirnom zaslonu vozila. Pogledajte [Karte i navigacija na stranici 183](#) za više detalja.

Dodatne informacije o rješavanju problema prema statusu indikatorskih svjetala mobilne ili zidne priključnice potražite u korisničkom priručniku proizvođača pod [Charging & Adapter Product Guides](#).



### CHG\_u002

#### **Punjenje zaustavlja zbog velikog pada napona Uklonite produžne kabele / pregled. žice**

##### **Upozorenje označava sljedeće:**

Punjenje je prekinuto jer je punjač u vozilu otkrio neuobičajeno velik pad u naponu.

Vjerojatni uzroci takvog problema su sljedeći:

- Problemi s ožičenjem u zgradi i/ili zidnoj utičnici.
- Produžni kabel ili drugi kablanski svežnjevi koji ne podržavaju traženu jakost struje.

Problem može nastati i uslijed uključivanja drugog električnog uređaja koji troši veliku količinu struje iz istog kruga u kojem se i vozilo puni.

##### **Što učiniti:**

Ako vam se takav problem javlja više puta na lokaciji na kojoj često puniti vozilo, zamolite električara da pregleda električnu instalaciju. Treba provjeriti sljedeće:

- Svu ugrađenu opremu za punjenje i njezine priključke na ožičenje zgrade.
- Ožičenje zgrade, uključujući sve zidne utičnice koje se koriste sa mobilnom priključnicom.
- Električnu vezu s glavnim vodom na ulazu u zgradu.

S električarem razgovarajte o mogućnosti snižavanja jakosti struje koja se koristi za vozilo ili o nadogradnji instalacije na veću jakost struje.

Ovo upozorenje uglavnom se odnosi na vanjsku opremu za punjenje i izvore električne energije i uobičajeno ne naznačuje problem s vozilom koji se može riješiti servisom.

Vozilo možete pokušati napuniti na stanici Tesla Supercharger ili lokaciji za punjenje, sve koje možete pronaći na karti koja se prikazuje na dodirnom zaslonu vozila. Pogledajte [Karte i navigacija na stranici 183](#) za više detalja.

Dodatne informacije o rješavanju problema prema statusu indikatorskih svjetala mobilne ili zidne priključnice potražite u korisničkom priručniku proizvođača pod [Charging & Adapter Product Guides](#).

### CHG\_u004

#### **Punjenje zaust. – izgubl. snaga pri punjenju Provjerite izvor nap. i opremu za punjenje**

##### **Upozorenje označava sljedeće:**

Gubitak snage tijekom punjenja. Može dovesti do gubitka snage opreme za punjenje zbog izvora (na primjer, zidne utičnice) ili problema s opremom za punjenje.

##### **Što učiniti:**

Upozorenje se često javlja zajedno s drugim upozorenjima koji pomažu u utvrđivanju i rješavanju problema. Započnite tako da istražite ima li drugih prikazanih upozorenja koji se odnose na probleme s punjenjem.

Osim toga, možete i provjeriti stanje svjetala mobilne priključnice ili zidne utičnice kako biste potvrdili prisutnost napajanja uređaja ili u korisničkom priručniku potražiti informacije o rješavanju problema na temelju šifri bljeskanja. Ako upotrebljavate drugu vanjsku opremu za punjenje (koju nije proizvela Tesla), potražite sučelje na kojemu se prikazuje pomoć pri rješavanju problema.

Ako je sasvim jasno da nema napajanja do opreme za punjenje, provjerite strujnu sklopku zidne utičnice / zidne priključnice kako biste provjerili da se nije aktivirao zaštitni uređaj.





Ostali savjeti za rješavanje problema na temelju vrste opreme:

- Ako upotrebljavate mobilnu priključnicu, pokušajte punjenje prebaciti na drugu zidnu utičnicu.
  - Ako se vozilo počne puniti, problem je vjerojatno bio u zidnoj utičnici.
  - Ako se vozilo i dalje ne puni, problem je možda u mobilnoj priključnici.
- Ako upotrebljavate zidnu utičnicu, vozilo pokušajte napuniti drugom opremom za punjenje poput mobilne priključnice koju napaja zasebna zidna utičnica.
  - Ako se vozilo počne puniti, problem je vjerojatno bio u zidnoj priključnici.

Ako se problem pojavljuje kod izvorne zidne utičnice ili zidnog priključka, obratite se električaru kako bi pregledalo priključak ožičenja.

Ovo upozorenje uglavnom se odnosi na vanjsku opremu za punjenje i izvore električne energije i uobičajeno ne naznačuje problem s vozilom koji se može riješiti servisom.

Vozilo možete pokušati napuniti na stanici Tesla Supercharger ili lokaciji za punjenje, sve koje možete pronaći na karti koja se prikazuje na dodirnom zaslonu vozila. Pogledajte [Karte i navigacija na stranici 183](#) za više detalja.

Dodatne informacije o rješavanju problema prema statusu indikatorskih svjetala mobilne ili zidne priključnice potražite u korisničkom priručniku proizvoda pod [Charging & Adapter Product Guides](#).

## CHG\_u005

### **Punj. nije moguće – stan. za punj. nije uklj. Provjer. izvor nap. ili prob. s dr. stanicom**

**Upozorenje označava sljedeće:**

Punjenje ne može početi jer oprema za punjenje nije spremna. Otkriven je držač za punjenje, ali stanica za punjenje ne uspostavlja komunikaciju s vozilom. Taj se problem može pojaviti zbog sljedećeg:

- Stanica za punjenje nema napajanje.
- Kontrolni signal između stanice za punjenje i vozila je prekinut.

Ovo upozorenje uglavnom se odnosi na vanjsku opremu za punjenje i izvore električne energije i uobičajeno ne naznačuje problem s vozilom koji se može riješiti servisom.

**Što učiniti:**

Pokušajte puniti vozilo drukčijom opremom za punjenje ili na drugoj stanici za punjenje.

- Ako se vozilo počne puniti, problem je vjerojatno bio u opremi.
- Ako se vozilo i dalje ne puni, problem je vjerojatno u njemu.

Ako upotrebljavate mobilnu priključnicu ili zidnu priključnicu, prvo provjerite svjetla statusa na prednjoj strani. Ako svjetla statusa nisu vidljiva, provjerite izvor napajanja i obratite se električaru da provjeri vezu ožičenja zgrade sa zidnom utičnicom ili zidnom priključnicom te potvrdi da su sve žice ispravno priključene i zategnute.

Ako upotrebljavate drugu opremu za punjenje, pregledajte korisnički priručnik u kojem pronađite način napajanja stanice. Obratite se električaru da pregleda ožičenje zgrade i opremu za punjenje prema potrebi.

Dodatne informacije o rješavanju problema prema statusu indikatorskih svjetala mobilne ili zidne priključnice potražite u korisničkom priručniku proizvoda pod [Charging & Adapter Product Guides](#).

Vozilo možete pokušati napuniti na stanici Tesla Supercharger ili lokaciji za punjenje, sve koje možete pronaći na karti koja se prikazuje na dodirnom zaslonu vozila. Pogledajte [Karte i navigacija na stranici 183](#) za više detalja.



## Upozorenja o rješavanju problema

### CHG\_u006

#### **Poklopac priključka za / punjenje nije zatvoren Do kraja umet. kab. za p. ili provj. zapr.**

##### **Upozorenje označava sljedeće:**

Zasun na priključku za punjenje ne može fiksirati kabel u utičnici za punjenje. Ako se zasun ne aktivira punjenje izmjeničnom strujom (primjerice, putem mobilne priključnice ili zidne priključnice) ograničava se na 16 A, a brzo punjenje istosmjernim naponom i značajka Superpunjenje nisu dostupni.

Svjetlo na priključku za punjenje treperi narančasto ako se upozorenje prikaže tijekom punjenja izmjeničnim naponom, a neprekidno svijetli narančasto ako se upozorenje prikaže tijekom brzog punjenja istosmjernim naponom ili značajkom Superpunjenje.

Ovo upozorenje uglavnom se odnosi na vanjsku opremu za punjenje i izvore električne energije i uobičajeno ne naznačuje problem s vozilom koji se može riješiti servisom.

##### **Što učiniti:**

Pokušajte kabel za punjenje ponovno do kraja umetnuti u priključnicu za punjenje.

Ako se vozilo započne puniti i svjetlo na priključku za punjenje treperi zeleno, kabel za punjenje možda nije u potpunosti prethodno umetnut. punjenje istosmjernom strujom / Superpunjenje bi trebalo biti dostupno.

Ako je punjenje ograničeno ili se vozilo uopće ne puni Provjerite ulaz priključka za punjenje i priključak kabela za punjenje ako postoje ikakve prepreke poput ostataka, vlage i/ili stranih predmeta. Osigurajte da je svaki ulaz priključka za punjenje uklonjen te da se vlaga, ako postoji, osušila, zatim pokušajte ponovno umetnuti kabel za punjenje u priključak za punjenje.

Ako je punjenje i dalje ograničeno ili se vozilo uopće ne puni, pobrinite se da nije povučen kabel za ručno otpuštanje zasuna priključka za punjenje (nalazi se na lijevoj strani prtljažnika). Više informacija o upotrebi zasuna priključka za punjenje potražite u [Ručno otpuštanje kabela za punjenje na stranici 202](#).

Vozilo možete pokušati napuniti na stanici Tesla Supercharger ili lokaciji za punjenje, sve koje možete pronaći na karti koja se prikazuje na dodirnom zaslonu vozila. Pogledajte [Karte i navigacija na stranici 183](#) za više detalja.

Dodatne informacije o rješavanju problema prema statusu indikatorskih svjetala mobilne ili zidne priključnice potražite u korisničkom priručniku proizvođača pod [Charging & Adapter Product Guides](#).

Dodatne informacije o punjenju sadrži odjeljak [Upute za punjenje na stranici 198](#).

### CHG\_u007

#### **Oprema za punjenje javlja grešku Provjerite kod greške ili poruku na opremi**

##### **Upozorenje označava sljedeće:**

Punjenje je prekinuto jer je vanjska oprema za punjenje prijavila kvar koji sprječava punjenje vozila.

Ovo upozorenje uglavnom se odnosi na vanjsku opremu za punjenje i izvore električne energije i uobičajeno ne naznačuje problem s vozilom koji se može riješiti servisom.

##### **Što učiniti:**

Provjerite jesu li aktivirane statusne lampice, zasloni ili drugi indikatori stanja na vanjskoj opremi za punjenje. Dodatne informacije o rješavanju problema prema statusu indikatorskih svjetala mobilne ili zidne priključnice potražite u korisničkom priručniku proizvođača pod [Charging & Adapter Product Guides](#).

Pokušajte puniti vozilo drukčijom opremom za punjenje ili na drugoj stanici za punjenje.

- Ako se vozilo počne puniti, problem je vjerojatno bio u opremi.
- Ako se vozilo i dalje ne puni, problem je vjerojatno u njemu.



Vozilo možete pokušati napuniti na stanici Tesla Supercharger ili lokaciji za punjenje, sve koje možete pronaći na karti koja se prikazuje na dodirnom zaslonu vozila. Pogledajte [Karte i navigacija na stranici 183](#) za više detalja.

## CHG\_u010

### Otkrivena greška vanjske opreme za napajanje Pokušajte s drugom opremom za punjenje

#### Upozorenje označava sljedeće:

Punjenje izmjeničnom strujom ne može započeti zbog uvjeta koji sprječava vozilo da se ne puni s pomoću izmjenične struje. Brzo punjenje istosmjernom strujom / Superpunjenje trebalo bi raditi.

Punjač u vozilu otkriva ulazni napon na priključku za punjenje kad vanjska oprema za punjenje zahtijeva da nema napajanja što ukazuje na to da vanjska oprema za punjenje ne radi kako je očekivano.

Ponekad to može uzrokovati problem s hardverom na vanjskoj opremi za punjenje koja sprječava opremu za punjenje da uključuje ili isključuje napajanje vozila prema zahtjevu. Može se dogoditi zbog nekog drugog stanja koje utječe na vanjsku opremu za punjenje ili stanja koje utječe na samo vozilo.

#### Što učiniti:

Ovo upozorenje uglavnom se odnosi na vanjsku opremu za punjenje i izvore električne energije i uobičajeno ne naznačuje problem s vozilom koji se može riješiti servisom.

Punjenje pokušajte s pomoću različitih tipova opreme za punjenje.

Vozilo možete pokušati napuniti na stanici Tesla Supercharger ili lokaciji za punjenje, sve koje možete pronaći na karti koja se prikazuje na dodirnom zaslonu vozila. Pogledajte [Karte i navigacija na stranici 183](#) za više detalja.

Dodatne informacije o rješavanju problema prema statusu indikatorskih svjetala mobilne ili zidne priključnice potražite u korisničkom priručniku proizvoda pod [Charging & Adapter Product Guides](#).

## CHG\_u012

### Problem kod električne mreže ili vozila koje ograničava izmjenično punjenje Iskopč. i pok. pon. / probajte drugu lokaciju

#### Upozorenje označava sljedeće:

Brzina punjenja je smanjena zbog uvjeta koji utječe na sposobnost vozila da se puni s pomoću izmjenične struje. Brzo punjenje istosmjernom strujom / Superpunjenje trebalo bi raditi.

Ovo stanje bi se moglo pojaviti zbog smetnji napajanju koje je uzrokovano vanjskom opremom za punjenje ili mrežom električne struje. U nekim slučajima ovo se stanje može dogoditi upotrebom obližnjih električnih uređaja koji upotrebljavaju mnogo napajanja.

Ako se isključe ovi mogući uzroci, onda stanje samog vozila možda također utječe na punjenje izmjeničnom strujom.

#### Što učiniti:

Ako se uz ovo upozorenje pojavljuje još jedno koje određuje stanje koje utječe na punjenje izmjeničnom strujom, prvo istražite ovo upozorenje.

Ostali savjeti za rješavanje problema na temelju vrste opreme:

- Ako upotrebljavate mobilnu priključnicu, pokušajte punjenje prebaciti na drugu zidnu utičnicu.
  - Ako se vozilo počne puniti, problem je vjerojatno bio u zidnoj utičnici.
  - Ako se vozilo i dalje ne puni, problem je možda u mobilnoj priključnici.
- Ako upotrebljavate zidnu utičnicu, vozilo pokušajte napuniti drugom opremom za punjenje poput mobilne priključnice koju napaja zasebna zidna utičnica.



## Upozorenja o rješavanju problema

- Ako se vozilo počne puniti, problem je vjerojatno bio u zidnoj priključnici.

Ako se problem pojavljuje kod izvorne zidne utičnice ili zidnog priključka, obratite se električaru kako bi pregledalo priključak ožičenja.

Vozilo možete pokušati napuniti na stanici Tesla Supercharger ili lokaciji za punjenje, sve koje možete pronaći na karti koja se prikazuje na dodirnom zaslonu vozila. Pogledajte [Karte i navigacija na stranici 183](#) za više detalja.

Ako upozorenje i dalje ostaje prilikom pokušaja punjenja na više lokacija i s drugačijom opremom za punjenje, preporučuje se da zakažete servis.

Dodatne informacije o rješavanju problema prema statusu indikatorskih svjetala mobilne ili zidne priključnice potražite u korisničkom priručniku proizvoda pod [Charging & Adapter Product Guides](#).

### CHG\_u013

## Prekid komunikacije s opremom za punjenje Provjerite izvor nap. i opremu za punjenje

### Upozorenje označava sljedeće:

Punjenje je zaustavljeno jer je komunikacija između vozila i vanjske opreme za punjenje prekinuta.

Ovo upozorenje uglavnom se odnosi na vanjsku opremu za punjenje i izvore električne energije i uobičajeno ne naznačuje problem s vozilom koji se može riješiti servisom.

### Što učiniti:

Pogledajte statusna svjetla, zaslone i druge indikatore na vanjskoj opremi za punjenje kako biste provjerili je li oprema pod napajanjem. Dodatne informacije o rješavanju problema prema statusu indikatorskih svjetala mobilne ili zidne priključnice potražite u korisničkom priručniku proizvoda pod [Charging & Adapter Product Guides](#).

Ako oprema **nije** pod napajanjem, pokušajte ponovno osposobiti izvor napajanja vanjske opreme za punjenje.

- Ako vozilo pokušavate puniti na javnoj stanici za punjenje i ne možete osposobiti napajanje, obratite se osoblju stanice.
- Ako vozilo pokušavate puniti na privatnoj stanici (primjerice kod kuće) i ne možete osposobiti napajanje, obratite se električaru.

Ako je oprema za punjenje pod napajanjem, pokušajte puniti vozilo s pomoću neke druge opreme.

- Ako se vozilo počne puniti, problem je vjerojatno bio u opremi.
- Ako se vozilo i dalje ne puni, problem je vjerojatno u njemu.

Vozilo možete pokušati napuniti na stanici Tesla Supercharger ili lokaciji za punjenje, sve koje možete pronaći na karti koja se prikazuje na dodirnom zaslonu vozila. Pogledajte [Karte i navigacija na stranici 183](#) za više detalja.

Dodatne informacije o rješavanju problema prema statusu indikatorskih svjetala mobilne ili zidne priključnice potražite u korisničkom priručniku proizvoda pod [Charging & Adapter Product Guides](#).

### CHG\_u014

## Oprema za punjenje javlja grešku Provjerite kod greške ili poruku na opremi

### Upozorenje označava sljedeće:

Punjenje je prekinuto jer je vanjska oprema za punjenje prijavila kvar koji sprječava punjenje vozila.

Ovo upozorenje uglavnom se odnosi na vanjsku opremu za punjenje i izvore električne energije i uobičajeno ne naznačuje problem s vozilom koji se može riješiti servisom.



## Što učiniti:

Provjerite jesu li aktivirane statusne lampice, zasloni ili drugi indikatori stanja na vanjskoj opremi za punjenje. Dodatne informacije o rješavanju problema prema statusu indikatorskih svjetala mobilne ili zidne priključnice potražite u korisničkom priručniku proizvođača pod [Charging & Adapter Product Guides](#).

Pokušajte puniti vozilo drukčijom opremom za punjenje ili na drugoj stanici za punjenje.

- Ako se vozilo počne puniti, problem je vjerojatno bio u opremi.
- Ako se vozilo i dalje ne puni, problem je vjerojatno u njemu.

Vozilo možete pokušati napuniti na stanici Tesla Supercharger ili lokaciji za punjenje, sve koje možete pronaći na karti koja se prikazuje na dodirnom zaslonu vozila. Pogledajte [Karte i navigacija na stranici 183](#) za više detalja.

## CHG\_w032

### Brzina punjenja smanjena – zidni priključak zagrijan Trebalo provjeriti utičnicu ili zidnu utičnicu

#### Upozorenje označava sljedeće:

Upozorenje da je zidna priključnica otkrila visoku temperaturu znači da se priključak zgrade na zidnu priključnicu previše zagrijava, stoga je punjenje usporeno kako bi se zaštitilo ožičenje i zidna priključnica.

To obično nije problem na vašem vozilu ili zidnoj priključnici, već na ožičenju zgrade. Uzrok može biti labav priključak ožičenja zgrade na zidnu priključnicu, a brzo ga može otkloniti električar.

#### Što učiniti:

Obratite se električaru kako bi pregledao priključak ožičenja zgrade na zidnu priključnicu. Električar se treba pobrinuti da su sve žice pravilno priključene i zategnute u skladu s vodičem za ugradnju zidne priključnice.

Smjernice za ugradnju zidne priključnice možete pronaći [ovdje](#).

## CHG\_w037

### Nemoguće puniti – zidni priključak previše zagrijan Ožičenje izlaza ili zidnog priključka je potrebno provjeriti

#### Upozorenje označava sljedeće:

Upozorenje da je zidna priključnica otkrila visoku temperaturu znači da se priključak zgrade na zidnu priključnicu previše zagrijava, stoga je punjenje usporeno kako bi se zaštitilo ožičenje i zidna priključnica.

To obično nije problem na vašem vozilu ili zidnoj priključnici, već na ožičenju zgrade. Uzrok može biti labav priključak ožičenja zgrade na zidnu priključnicu, a brzo ga može otkloniti električar.

#### Što učiniti:

Obratite se električaru kako bi pregledao priključak ožičenja zgrade na zidnu priključnicu. Električar se treba pobrinuti da su sve žice pravilno priključene i zategnute u skladu s vodičem za ugradnju zidne priključnice.

Više informacija potražite u [smjernicama za ugradnju](#) za zidnu priključnicu.

## CP\_w043

### Kvar senzora vratašca priključka za punjenje Priklj. za punj. možda neće raditi kako treba

#### Upozorenje označava sljedeće:



## Upozorenja o rješavanju problema

Jedan od senzora vrata priključka za punjenje ne radi normalno. Kad se to dogodi, priključak za punjenje možda neće moći ispravno otkriti položaj vrata priključka za punjenje, a priključak za punjenje možda neće raditi kako se očekuje.

- Zasun priključka za punjenje može isprekidano ostati uključen kad se otvore vrata priključka za punjenje.
- Svjetlo priključka za punjenje može svijetliti samo povremeno kad se otvore vrata priključka za punjenje.

### Što učiniti:

Pokušajte zatvoriti vratašca priključka za punjenje i ponovno ih otvoriti.

Dodatne informacije potražite pod [Otvaranje priključka za punjenje na stranici 198](#).

Dodatne informacije o punjenju sadrži odjeljak [Upute za punjenje na stranici 198](#).

### CP\_w054

## Poklopac priključka za / punjenje nije zatvoren Do kraja umet. kab. za p. ili provj. zapr.

### Upozorenje označava sljedeće:

Zasun na priključku za punjenje ne može fiksirati kabel u utičnici za punjenje. Ako se zasun ne aktivira punjenje izmjeničnom strujom (primjerice, putem mobilne priključnice ili zidne priključnice) ograničava se na 16 A, a brzo punjenje istosmjernim naponom i značajka Superpunjenje nisu dostupni.

Svjetlo na priključku za punjenje treperi narančasto ako se upozorenje prikaže tijekom punjenja izmjeničnim naponom, a neprekidno svijetli narančasto ako se upozorenje prikaže tijekom brzog punjenja istosmjernim naponom ili značajkom Superpunjenje.

Ovo upozorenje uglavnom se odnosi na vanjsku opremu za punjenje i izvore električne energije i uobičajeno ne naznačuje problem s vozilom koji se može riješiti servisom.

### Što učiniti:

Pokušajte kabel za punjenje ponovno do kraja umetnuti u priključnicu za punjenje.

Ako se vozilo započne puniti i svjetlo na priključku za punjenje treperi zeleno, kabel za punjenje možda nije u potpunosti prethodno umetnut. punjenje istosmjernom strujom / Superpunjenje bi trebalo biti dostupno.

Ako je punjenje ograničeno ili se vozilo uopće ne puni Provjerite ulaz priključka za punjenje i priključak kabela za punjenje ako postoje ikakve prepreke poput ostataka, vlage i/ili stranih predmeta. Osigurajte da je svaki ulaz priključka za punjenje uklonjen te da se vlaga, ako postoji, osušila, zatim pokušajte ponovno umetnuti kabel za punjenje u priključak za punjenje.

Ako je punjenje i dalje ograničeno ili se vozilo uopće ne puni, pobrinite se da nije povučen kabel za ručno otpuštanje zasuna priključka za punjenje (nalazi se na lijevoj strani prtljažnika). Više informacija o upotrebi zasuna priključka za punjenje potražite u [Ručno otpuštanje kabela za punjenje na stranici 202](#).

Vozilo možete pokušati napuniti na stanici Tesla Supercharger ili lokaciji za punjenje, sve koje možete pronaći na karti koja se prikazuje na dodirnom zaslonu vozila. Pogledajte [Karte i navigacija na stranici 183](#) za više detalja.

Dodatne informacije o rješavanju problema prema statusu indikatorskih svjetala mobilne ili zidne priključnice potražite u korisničkom priručniku proizvoda pod [Charging & Adapter Product Guides](#).

Dodatne informacije o punjenju sadrži odjeljak [Upute za punjenje na stranici 198](#).

### DI\_f138

## Prednji motor onemogućen – U redu za vožnju Napajanje vozila možda je ograničeno

### Upozorenje označava sljedeće:



Prednji motor vozila nije dostupan. Napajanje, brzina i ubrzanje možda će biti smanjeni budući da vozilo upotrebljava stražnji motor za nastavak vožnje.

## Što učiniti:

Nastavite put do svojeg odredišta. Vaše je vozilo ispravno za vožnju.

Ovo je upozorenje možda uzrokovano privremenim stanjem koje će se automatski riješiti. Ako ovo upozorenje nestane tijekom trenutne vožnje ili više nije prisutno sljedeći put kad pokrenete vožnju, vjerojatno je uzrokovano privremenim stanjem. Ne morate poduzimati nikakve radnje.

Ovo upozorenje također može upućivati na stanje kojemu je potreban pregled i servis prednjeg motora. Ako se upozorenje nastavi pojavljivati tijekom narednim vožnji, preporuča se da zakažete servis. U međuvremenu možete voziti svoje vozilo.

## DI\_u006

### Vozilo automatski parkirano kako bi se spriječilo kotrljanje

### Pričvršćen sigurnosni pojas i zatvorena vrata kako bi ostalo u stupnju prijenosa

#### Upozorenje označava sljedeće:

Vozilo se automatski prebacilo u položaj Park (P) zato što je odredilo da vozač napušta vozilo ili više nije prisutan u vozilu. To je očekivano ponašanje vozila pod određenim uvjetima.

Vozilo se automatski prebacuje u položaj Park ako su **svi** ovi uvjeti ispunjeni:

- Automatsko parkiranje nije aktivno
- Vozilo se kraće sporije od 2,25 km/h (1,4 mph) u položaju Drive ili Reverse
- Zadnja aktivnost vozača otkrivena je prije dvije sekunde. Aktivnost vozača uključuje:
  - Pritisak papučice kočnice i/ili gasa

I ako su barem **dva** ova uvjeta ispunjena:

1. Otkriveno je da je vozačev sigurnosni pojas otkopčan.
2. Otkriveno je da vozač nije prisutan.
3. Otkriveno je da su vozačeva vrata otvorena.

**BILJEŠKA:** Ako se u vozilu nalazi softver iz 2015. godine ili noviji, automatski će se prebaciti u položaj Park kad su **sva tri** uvjeta ispunjena, bez obzira na brzinu vozila ili zadnji otkriveni pritisak papučice kočnice/gasa.

Vozilo se također automatski prebacuje u položaj Park ako su **svi** ovi uvjeti ispunjeni:

- Zadržavanje vozila je uključeno
- Vozilo je u položaju Drive (D) ili Reverse (R)
- Otkriveno je da su vozačeva vrata otvorena

**BILJEŠKA:** Vozilo se također automatski prebacuje u položaj Park kad je kabel za punjenje priključen u priključak za punjenje.

## Što učiniti:

Za više informacija o automatskom prebacivanju u položaj Park pogledajte [Prebacivanje na stranici 85](#).

## DI\_u015

### Tempomat nije dostupan

#### Upozorenje označava sljedeće:

Tempomat, uključujući tempomat koji se prilagođava prometu, trenutno nije dostupan.



## Upozorenja o rješavanju problema

---

Tempomat možda nije dostupan zato što je:

- Vozač poništio zahtjev.
- Vozač otkopčao pojas.
- Prednji prtljažnik, prtljažnik ili vrata otvorena.
- Vozilo se kreće ispod minimalne brzine tempomata od 30 km/h (18 mph).
- Postoji okolišni uvjet, poput ograničene vidljivosti.
- Način rada s ograničenim pristupom aktivan.

### Što učiniti:

Preuzmite kontrolu i upravljajte svojim vozilom ručno.

Kad bilo koji uvjet koji sprječava aktiviranje tempomata više nije prisutan, tempomat bi trebao biti dostupan. Ako se ovo upozorenje nastavi pojavljivati tijekom sljedećih vožnji, zakažite servis čim prije. U međuvremenu možete voziti svoje vozilo.

Dodatne informacije potražite pod [Tempomat koji se prilagođava prometu na stranici 127](#).

## DI\_u024

### Automatsko parkiranje poništeno Preuzeti kontrolu

#### Upozorenje označava sljedeće:

Značajka Automatsko parkiranje je prekinuta.

Automatsko parkiranje je možda poništeno zato što je:

- Vozač pritisnuo gumb Odustani na dodirnom zaslonu.
- Vozač je pomaknuo kolo upravljača.
- Vozač je pritisnuo papučicu za ubrzavanje, pritisnuo papučicu kočnice ili otvorio vrata.
- Postoji padina/nagib.
- Postoji vremenski uvjet koje utječe na vidljivost.
- Nemogućnost otkrivanja pločnika.
- Na vozilo pričvršćena prikolica.

### Što učiniti:

Parkirajte ili dovršite parkiranje vozila ručno

Značajka Automatsko parkiranje trebala bi ponovno biti dostupna tijekom vaše iduće vožnje.

Za više podataka, pogledajte [Otkazivanje postupka parkiranja na stranici 148](#) i [Ograničenja na stranici 148](#).

## DI\_u025

### Automatsko parkiranje je prekinuto

#### Upozorenje označava sljedeće:

Značajka Automatsko parkiranje je prekinuta i aktivirana je elektronička parkirna kočnica.

Automatsko parkiranje je možda poništeno zato što je:

- Vozač pritisnuo gumb Odustani na dodirnom zaslonu.
- Vozač je pomaknuo kolo upravljača.





- Vozač je pritisnuo papučicu za ubrzavanje, pritisnuo papučicu kočnice ili otvorio vrata.
- Postoji padina/nagib.
- Postoji vremenski uvjet koje utječe na vidljivost.
- Nemogućnost otkrivanja pločnika.
- Na vozilo pričvršćena prikolica.

## Što učiniti:

Parkirajte ili dovršite parkiranje vozila ručno

Značajka Automatsko parkiranje trebala bi ponovno biti dostupna tijekom vaše iduće vožnje.

Za više podataka, pogledajte [Otkazivanje postupka parkiranja na stranici 148](#) i [Ograničenja na stranici 148](#).

## DI\_u032

### Prilagod. kontrola vožnje je onemogućena Vozite oprezno

#### Upozorenje označava sljedeće:

Brzina je vozila ograničena na 144 km/h (90 mph) zbog problema sa sustavom Prilagodljivog prigušivanja ovjesa.

Sustav ne može pružiti prilagodbe u stvarnom vremenu sustavu ovjesa za optimiziranje vožnje i rukovanje te kao rezultat toga vožnja će biti blaža nego inače.

#### Što učiniti:

Ako se ovo upozorenje nastavi pojavljivati tijekom sljedećih vožnji, zakažite servis čim prije. U međuvremenu možete voziti svoje vozilo.

Ovo je upozorenje popraćeno svjetlom crvenog indikatora na instrumentnoj ploči. Za više informacija pogledajte [Zračni ovjes na stranici 94](#).

## DI\_w039

### Regenerativno kočenje nije dostupno Upotrijebiti papučicu kočnice po potrebi

#### Upozorenje označava sljedeće:

Izvedba regenerativnog kočenja privremeno je smanjena te je prisutno smanjeno usporavanje kad podignete stopalo s papučice gasa tijekom vožnje.

Ovo upozorenje se može pojaviti kad:

- Visokonaponska baterija blizu je potpune napunjenosti. Regenerativno kočenje smanjuje se kada je baterija na razini napunjenosti od 95 % ili više.
- Visokonaponska baterija nije dovoljno topla. Ovo se može dogoditi na početku vožnje. Može se događati češće pri hladnijoj klimi.

#### Što učiniti:

Vaše je vozilo ispravno za vožnju.

Upotrijebite papučicu kočnice po potrebi kako biste usporili vozilo kao što biste to učinili s vozilom na gorivo, vozilom koje nije električno.

Vožnja vozila najčešće će isključiti ovo upozorenje jer bi trebala smanjiti napunjenost vozila ispod 95 % i/ili dovoljno zagrijati bateriju.



## Upozorenja o rješavanju problema

**BILJEŠKA:** U hladnijim klimama ovo upozorenje može ostati prisutno neodređene duljine i automatsko usporavanje može ostati ograničeno s obzirom na to da vožnja možda neće dovoljno zagrijati bateriju kako bi se vratile potpune performanse regenerativnog kočenja. Možete upotrijebiti značajku Odleđivanje automobila u mobilnoj aplikaciji Tesla kako biste zagrijali visokonaponsku bateriju prije vožnje te vratili uobičajeno regenerativno kočenje. Dodatne informacije potražite u [Najbolje prakse za hladno vrijeme na stranici 180](#).

Ovo upozorenje, samo po sebi, obično ne ukazuje na stanje koje zahtjeva servis. Ako se i dalje prikazuje upozorenje, to može ukazivati na stanje koje utječe na mogućnost regenerativnog kočenja vozila te se preporuča da što prije zakažete servis.

Za dodatne informacije pogledajte [Regenerativno kočenje na stranici 91](#)

### DI\_w138

## Prednji motor onemogućen – U redu za vožnju Napajanje vozila možda je ograničeno

### Upozorenje označava sljedeće:

Prednji motor vozila nije dostupan. Napajanje, brzina i ubrzanje možda će biti smanjeni budući da vozilo upotrebljava stražnji motor za nastavak vožnje.

### Što učiniti:

Nastavite put do svojeg odredišta. Vaše je vozilo ispravno za vožnju.

Ovo je upozorenje možda uzrokovano privremenim stanjem koje će se automatski riješiti. Ako ovo upozorenje nestane tijekom trenutne vožnje ili više nije prisutno sljedeći put kad pokrenete vožnju, vjerojatno je uzrokovano privremenim stanjem. Ne morate poduzimati nikakve radnje.

Ovo upozorenje također može upućivati na stanje kojemu je potreban pregled i servis prednjeg motora. Ako se upozorenje nastavi pojavljivati tijekom narednim vožnji, preporuča se da zakažete servis. U međuvremenu možete voziti svoje vozilo.

### DI\_w168

## Znač. zadržavanja vozila nije dostupna Držite prit. pap. koč. tijekom zaustavljanja

### Upozorenje označava sljedeće:

Značajka Zadržavanje vozila trenutno nije dostupna zbog ograničenja sustava. Kad se zaustavljate, upotrijebite papučicu kočnice da biste se vozilo potpuno zaustavili i držali vozilo u mirovanju.

### Što učiniti:

Nastavite put do svojeg odredišta. Vaše je vozilo ispravno za vožnju.

Ako se ovo upozorenje nastavi pojavljivati tijekom sljedećih vožnji, zakažite servis čim prije. U međuvremenu možete voziti svoje vozilo.

Za više informacija pogledajte [Vehicle Hold na stranici 98](#).

### DI\_w172

## Treba servisirati pogonski sklop Izbjegavajte nagla ubrzavanja

### Upozorenje označava sljedeće:

Otkriven je problem u pogonskom sustavu.

Vozilo je otkrilo prevelik hod između pogonske jedinice i kotača. Visok ili prevelik hod označava mehaničku istrošenost.

Više je mogućih uzroka pa je potrebno pregledati pogonski sklop.



## Što učiniti:

Preporuča se da biste trebali zakazati servisni pregled pogonskog sklopa što prije možete.

U međuvremenu možete voziti svoje vozilo. Vozilo se možete voziti do odredišta i servisnog centra. Izbjegavajte nagla ubrzavanja jer to opterećuje pogonski sklop.

Što prije rezervirajte svoj termin za servis. Ako se problem ne riješi, vozilo bi se moglo neočekivano zaustaviti tijekom vožnje.

## GTW\_w017

### Smanjena snaga električnog sustava

### Manje važne značajke možda neće biti dostupne

#### Upozorenje označava sljedeće:

Neke nebitne značajke, poput grijača sjedala ili grijanja/hlađenja u kabini, mogu biti nedostupne ili mogu raditi na smanjenoj razini. Ovo je očekivano ponašanje osmišljeno kako bi vašem vozilu pomoglo da održi odgovarajuću električnu energiju za bitne funkcije.

## Što učiniti:

Ovo se upozorenje može pojaviti zbog raznih stanja vozila. Za više informacija i daljnje preporučene radnje potražite druga upozorenja specifična za uvjete koji utječu na električni sustav vašeg vozila.

## GTW\_w018

### Smanjena snaga električnog sustava

### Manje važne značajke možda neće biti dostupne

#### Upozorenje označava sljedeće:

Neke nebitne značajke, poput grijača sjedala ili grijanja/hlađenja u kabini, mogu biti nedostupne ili mogu raditi na smanjenoj razini. Ovo je očekivano ponašanje osmišljeno kako bi vašem vozilu pomoglo da održi odgovarajuću električnu energiju za bitne funkcije.

## Što učiniti:

Ovo se upozorenje može pojaviti zbog raznih stanja vozila. Za više informacija i daljnje preporučene radnje potražite druga upozorenja specifična za uvjete koji utječu na električni sustav vašeg vozila.

## GTW\_w174

### Tr. zam. bat. od 12 V – zakažite servis

### Soft. se neće až. sve dok se ne zam. baterija

#### Upozorenje označava sljedeće:

Niskonaponska baterija pokazuje smanjenu učinkovitost i treba je zamijeniti. Dok ne zamijenite niskonaponsku bateriju, ažuriranja softvera vozila neće se dovršiti.

## Što učiniti:

Preporučuje se da niskonaponsku bateriju zamijenite čim se ukaže prilika.

Servis možete zakazati putem mobilne aplikacije Tesla ili kod nezavisnog servisera koji nudi zamjenu niskonaponske baterije za vaše vozilo. Uzmite u obzir da se opcije nezavisnog servisera mogu razlikovati, a to ovisi o konfiguraciji vašeg vozila te lokaciji.

Vaše je vozilo ispravno za vožnju unatoč ovom upozorenju. Međutim, ako stalno odgađate zamjenu niskonaponske baterije, vozilo će nakon nekog vremena ostati bez električne energije za pokretanje ili ponovno pokretanje nakon zadnje vožnje.

Ako niskonaponska baterija nema dovoljno električne energije za uključivanje vozila ili otvaranje vrata, pogledajte [Održavanje baterije na stranici 196](#) za preporučene radnje.



## Upozorenja o rješavanju problema

---

Dodatne informacije o sustavu baterije potražite u [Informacije o bateriji pod visokim naponom na stranici 196](#).

### GTW\_w360

#### **Aktivirana je pomoć za oslab. učinak kočnice Za zaustavljanje snažno pritisćite pap. kočn.**

##### **Upozorenje označava sljedeće:**

Aktivna je funkcija hidrauličke kompenzacije slabljenja kočne sile. Ta funkcija pomoći pri kočenju uključuje se privremeno kako bi se osigurala potpuna snaga kočenja u uvjetima u kojima vozilo otkriva smanjenu učinkovitost kočenja.

Nakon što se ova funkcija aktivira, možda ćete osjetiti da se papučica kočnice odvlači od vašeg stopala kao i snažno povećanje sile kočenja. Mogli biste i čusti zvuk pumpanja koji dolazi iz hidrauličkog sustava kočnica u prednjem dijelu vozila. To obično traje nekoliko sekundi, ovisno o površini ceste i brzini vozila. To je sasvim normalno i ne ukazuje na nikakve probleme s vozilom.

##### **Što učiniti:**

Nastavite pritiskati papučicu kočnice kao i inače, nemojte je „pumpati“ (uzastopno pritiskati i otpuštati) jer ćete time prekinuti ovu funkciju.

Upozorenje će se ukliniti nakon što se vozilo zaustavi ili nakon što prestanete pritiskati papučicu kočnice. Može se prikazivati do 5 sekundi nakon toga.

Smanjena učinkovitost kočenja uglavnom je privremena i može se javiti iz više razloga, uključujući visoke temperature kočnica nakon naglog kočenja ili vožnju u izuzetno hladnim ili mokrim vremenskim uvjetima. Može označavati i da su kočione obloge ili rotori istrošeni do te mjere da ih je potrebno zamijeniti.

Ako nastavite osjećati smanjenu učinkovitost kočnica koja se s vremenom ne poboljšava, obratite se servisu tvrtke Tesla radi pregleda kočnica.

Dodatne informacije potražite pod [Hidraulička kompenzacija slabljenja kočne sile na stranici 91](#).

### GTW\_w405

#### **Smanjena snaga električnog sustava Vozilo se može neočekivano isključiti**

##### **Upozorenje označava sljedeće:**

Električni sustav ne može održavati napon potreban da podrži sve značajke vozila.

Ako je ovo upozorenje prisutno dok vozite, moguće je da se vaše vozilo neočekivano ugasi.

Moguće je i da se vaše vozilo neće ponovno pokrenuti nakon trenutne vožnje.

##### **Što učiniti:**

Preporučuje se da uklonite ili smanjite upotrebu svih značajki koje nisu neophodne. To može pomoći vozilu da održi odgovarajuću električnu energiju za bitne funkcije. To također može spriječiti da se vaše vozilo isključi prije nego što stignete do neposrednog odredišta, iako to nije zajamčeno.

Ako ovo upozorenje ostane aktivno, odmah zakažite servis. Vozilo će se možda neočekivano ugasiti ili se neće ponovno pokrenuti bez servisa.

### MCU\_u005

#### **Otvoren je prednji prtljažnik Nastavite oprezno**

##### **Upozorenje označava sljedeće:**

Prednji prtljažnik (poklopac) vozila je otkriven kao otvoren tijekom vožnje.



Ovo upozorenje naznačuje da se za barem jedan od zasuna koji osigurava poklopac, primarni/sekundarni zasun prednjeg prtljažnika ne može potvrditi da je zatvoren (potvrđeno kao potpuno sigurno) kad se vozilo prebaci u stupanj prijenosa koji nije Park.

## Što učiniti:

Budući da se zbog ovog stanja može otvoriti prednji prtljažnik tijekom vožnje, preporuča se da pažljivo vozite sve dok možete sigurno zaustaviti vozilo i prebaciti u stupanj Park.

Kad parkirate vozilo, provjerite prednji prtljažnik (poklopac) kako biste bili sigurni da je potpuno zatvoren (oba zasuna su potpuno aktivirana). Više informacija potražite u odjeljku Upute za zatvaranje za [Prednji prtljažnik na stranici 32](#).

Upozorenje bi trebalo nestati kad prebacite vozilo u položaj Park. Međutim, upozorenje se može ponovno pojaviti kad počnete voziti ako niste pregledali i osigurali poklopac.

Ako se upozorenje nastavi pojavljivati tijekom narednih vožnji ili se pojavi uz povećanje učestalosti tijekom nekoliko vožnji, preporuča se da što prije zakažete servis.

Dodatne informacije o prednjem prtljažniku potražite u [Prednji prtljažnik na stranici 32](#).

## MCU\_u019

### Aktivna je servisna veza s vozilom

### Tijekom servisa izvodi se dijagnostika na daljinu

#### Upozorenje označava sljedeće:

Serviser je daljinski prijavljen u vaše vozilo radi dijagnostike ili popravka. Možda ćete primijetiti gubitak funkcionalnosti sustava Infotainment dok veza traje, ali ovo upozorenje ne ukazuje na problem s vašim vozilom.

Vaše je vozilo ispravno za vožnju.

#### Što učiniti:

Ovo upozorenje trebalo bi se automatski izbrisati nakon što tehničar dovrši dijagnostiku ili popravak vozila. Možda će biti potrebno ponovno pokrenuti dodirni zaslon kako biste povratili potpunu funkciju sustava Infotainment nakon brisanja upozorenja. Više informacija potražite u odjeljku Ponovno pokretanje dodirnog zaslona u vodiču vozila [Uradi sam](#).

Ako upozorenje ne nestane nakon 24 sata, preporučuje se da zakažete servis putem mobilne aplikacije Tesla ili s neovisnim serviserom. Uzmite u obzir da se opcije nezavisnog serviseru mogu razlikovati, a to ovisi o konfiguraciji vašeg vozila te lokaciji.

## MCU\_w008

### Tlak zraka u gumama je jako nizak

### SIGURNO SE ZAUS. – prov. je li guma probušena

#### Upozorenje označava sljedeće:

Upozorenje označava da jedna ili više guma na vozilu su prazne ili malo napunjene.

Sustav za nadzor tlaka u gumama (TPMS) otkrio je da je tlak zraka u jednoj ili više guma najmanje 20 % niži od preporučenog tlaka za hladne gume.

#### Što učiniti:

Pažljivo se zaustavite čim prije. Provjerite prisutnost prazne gume na sigurnoj lokaciji.

Po potrebi zatražite pomoć na cesti tvrtke Tesla (rezervna guma, rezervni kotač, vuča). Dodatne informacije potražite pod [Pomoć na cesti tvrtke Tesla na stranici 242](#).

U situaciji koja nije hitna preporučuje se da posjetite lokalnu trgovinu gumama za pomoć ili zakažete servis s pomoću svoje mobilne aplikacije Tesla.



## Upozorenja o rješavanju problema

Pogledajte [Održavanje tlaka u gumama na stranici 211](#) za detaljne informacije o tome gdje pronaći preporučeni hladni tlak (RCP) za gume vozila, kako provjeriti tlak u gumama te kako održati vaše gume ispravno napunjenim.

Upozorenje će se ukloniti nakon što sustav TPMS otkrije konzistentan tlak u svakoj gumi u rasponu od 3 psi od preporučenog tlaka.

- Svjetlo indikatora upozorenja i tlaka u gumama možda će i dalje biti prisutno odmah nakon što napunite gume do preporučenog hladnog tlaka, ali će se oba maknuti nakon što prijeđete kratku udaljenost.
- Možda ćete trebati voziti više od 25 km/h (15 mph) barem 10 minuta da sustav za nadzor tlaka u gumama izmjeri i prijavi ažurirani tlak u gumama.

Dodatne informacije o tlaku u gumama i napuhivanju guma potražite u [Njega i održavanje guma na stranici 211](#).

### MCU\_w010

## Tlak zraka u gumama niži je od preporučenog Provjerite tlak i napumpajte prema potrebi

#### Upozorenje označava sljedeće:

Ovo upozorenje NE označava probušenu gumu.

Sustav za nadzor tlaka u gumama (TPMS) otkrio je da je tlak zraka u jednoj ili više vaših guma najmanje 20 % niži od preporučenog tlaka za hladne gume.

Pogledajte [Održavanje tlaka u gumama na stranici 211](#) za detaljne informacije o tome gdje pronaći preporučeni hladni tlak (RCP) za gume vozila, kako provjeriti tlak u gumama te kako održati vaše gume ispravno napunjenim.

Ovo se upozorenje može pojaviti u hladnim vremenskim uvjetima jer se zrak u vašim gumama prirodno skuplja kad postane hladno smanjujući pritisak u gumama.

#### Što učiniti:

Napunite zrak kako biste održavali preporučeni tlak u gumama. Iako su padovi tlaka u gumama tijekom hladnijih vremenskih uvjeta očekivani, trebali biste stalno održavati preporučeni tlak u gumama.

Upozorenje može nestati tijekom vožnje. Razlog je zagrijavanje guma i porast tlaka u njima. Čak i ako upozorenje nestane, gume bi trebalo ponovno napumpati nakon što se ohlade.

Upozorenje će se obrisati nakon što sustav za nadzor tlaka u gumama otkrije da je svaka od vaših guma napuhana do preporučenog hladnog tlaka.

- Svjetlo indikatora upozorenja i tlaka u gumama možda će i dalje biti prisutno odmah nakon što napunite gume do preporučenog hladnog tlaka, ali će se oba maknuti nakon što prijeđete kratku udaljenost.
- Možda ćete trebati voziti više od 25 km/h (15 mph) barem 10 minuta da sustav za nadzor tlaka u gumama izmjeri i prijavi ažurirani tlak u gumama.

Ako više puta vidite ovo upozorenje za istu gumu, provjerite da guma polako ne ispušta zrak. Možete posjetiti lokalnu trgovinu s gumama ili zakazati servis s pomoću mobilne aplikacije Tesla.

Dodatne informacije o tlaku u gumama i napuhivanju guma potražite u [Njega i održavanje guma na stranici 211](#).

Dodatne informacije o tlaku u gumama i napuhivanju guma potražite u [Njega i održavanje guma na stranici 211](#).

### MCU\_w029

## Potrebno je servisiranje Odmah zakažite servis

#### Upozorenje označava sljedeće:

Društvo Tesla udaljeno postavlja upozorenje kad je stanje koje zahtijeva servis otkriveno na vozilu.



Ovo se upozorenje postavlja zbog različitih stanja. Kad zakažete servis, dostupno je više informacija.

Upozorenje jedino može maknuti servisni tehničar nakon servisa vozila.

## Što učiniti:

Budući da upozorenje može biti prisutno zbog različitih stanja, preporuča se da što prije zakažete servis.

## TAS\_a313

### Smanjena funkcija prilag. kontrole vožnje Udobnost vožnje je smanjena

#### Upozorenje označava sljedeće:

Postoji problem sa sustavom Prilagodljivog prigušivanja ovjesa. Kao rezultat toga sustav ne može pružiti prilagodbe u stvarnom vremenu sustava ovjesa za optimizaciju vožnje i rukovanja.

Umjesto toga svi amortizeri primaju fiksnu struju. Vožnja će biti blaža ili dinamičnija nego inače.

#### Što učiniti:

Ako se ovo upozorenje nastavi pojavljivati tijekom sljedećih vožnji, zakažite servis čim prije. U međuvremenu možete voziti svoje vozilo.

Ovo je upozorenje popraćeno svjetlom žutog indikatora na instrumentnoj ploči. Za više informacija pogledajte [Zračni ovjes na stranici 94](#).

## TAS\_a314

### Smanjena funkcija prilag. kontrole vožnje

#### Upozorenje označava sljedeće:

Postoji problem sa sustavom Prilagodljivog prigušivanja ovjesa. Kao rezultat toga, sustav ne može pružiti prilagodbe u stvarnom vremenu sustavu ovjesa za optimizaciju vožnje i rukovanje te kao rezultat toga vožnja će biti blaža nego inače.

#### Što učiniti:

Ako se ovo upozorenje nastavi pojavljivati tijekom sljedećih vožnji, zakažite servis čim prije. U međuvremenu možete voziti svoje vozilo.

Ovo je upozorenje popraćeno svjetlom crvenog indikatora na instrumentnoj ploči. Za više informacija pogledajte [Zračni ovjes na stranici 94](#).

## THC\_u0005

### Klimatizacija je privremeno smanjena Sustavi vozila se hlade

#### Upozorenje označava sljedeće:

Učinkovitost klimatizacije zraka u kabini privremeno je smanjena jer se vozilo mora usredotočiti na hlađenje visokonaponske baterije i/ili pogonskog sklopa. To je sasvim normalno i ne ukazuje na problem s vozilom ili sustavom klimatizacije zraka.

Osim što hladi unutrašnjost vozila, sustav klimatizacije zraka hladi i bateriju. Prioritet sustava klimatizacije zraka je ohladiti bateriju kako bi stalno bila unutar optimalnog temperaturnog raspona koji osigurava dug vijek trajanja i najbolje performanse.

U uvjetima visoke vanjske temperature, normalno je da vozilo tijekom kraćih razdoblja više snage usmjerava na hlađenje baterije. To se najčešće događa tijekom superpunjenja vozila u toplim vremenskim uvjetima.

#### Što učiniti:

Ne morate poduzimati nikakve radnje. Vaše je vozilo ispravno za vožnju.



## Upozorenja o rješavanju problema

Upozorenje bi se trebalo ukloniti u kratkom roku i klimatizacija kabine bi se trebala vratiti na normalan rad. U nekim slučajevima, upozorenje i ponašanje vozila nastavljaju sve dok se superpunjenje ne završi.

Ako se upozorenje nastavlja prikazivati tijekom narednih nekoliko vožnji, a uz to se prikazuju i druga upozorenja koja ukazuju na moguće probleme sa sustavom klimatizacije zraka, obratite se servisu tvrtke Tesla što prije možete kako biste dogovorili pregled sustava za klimatizaciju zraka.

### THC\_w0100

## Nedostupno zagrijavanje baterije – smanjena stopa punjenja Punjenje može biti nedostupno pri hladnijim vremenskim uvjetima

#### Upozorenje označava sljedeće:

Uvjet koji utječe na izvedbu grijača visokonaponske baterije vozila je otkriven.

Bez dovoljnog grijanja visokonaponske baterije, smanjit će se brzina punjenja (stopa punjenja). Vozilo se možda neće moći puniti pri hladnijim temperaturama (hladniji vremenski uvjeti), a grijanje visokonaponske baterije i dalje je nedostupno.

#### Što učiniti:

Vaše je vozilo ispravno za vožnju. Vozilo se može puniti i priključiti na stanicu za punjenje. Međutim, vozilo se možda neće moći puniti ili će se puniti znatno sporije pri hladnijim temperaturama.

Ako je moguće, pokušajte puniti vozilo u zatvorenom prostoru, poput garaže, gdje pri toplijoj temperaturi grijanje visokonaponske baterije neće biti potrebno.

Ako vozite pri hladnijim temperaturama, preporuča se da se **NE** oslanjate na stanice za punjenje diljem svoje rute kako biste došli do odredišta budući da je moguće da je visokonaponska baterija prehladna za punjenje.

- Ako trebate puniti, pokušajte puniti vozilo neposredno nakon vožnje. Visokonaponska baterija možda će biti i dalje topla nakon prethodne vožnje.
- Ako parkirate vozilo pri hladnoj temperaturi nakon vožnje, visokonaponska baterija će se ohladiti i punjenje neće biti dostupno.

Slično tome, preporuča se da se ne oslanjate na regenerativno kočenje za punjenje visokonaponske baterije tijekom vožnje pri hladnijim temperaturama, budući da je regenerativno kočenje nedostupno ako je temperatura baterije preniska. Dodatne informacije potražite pod [Regenerativno kočenje na stranici 91](#).

Ovo se upozorenje može pojaviti zbog raznih stanja. Može biti uzrokovano zbog privremenog stanja koje ne zahtijeva nikakve radnje.

Međutim, ako se upozorenje nastavi pojavljivati tijekom mnogobrojnih vožnji ili se uz njega pojavljuju druga upozorenja koja ukazuju na moguće probleme grijanja vozila i/ili sustava klimatizacije, preporuča se da što prije zakažite servis.

Dodatne informacije o punjenju sadrži odjeljak [Upute za punjenje na stranici 198](#).

Dodatne informacije o visokonaponskoj bateriji potražite u [Informacije o bateriji pod visokim naponom na stranici 196](#).

### UMC\_w001

## Punjenje mob. priključnicom nije moguće Nedost. uzem. utičnice – prob s dr. utič.

#### Upozorenje označava sljedeće:

Mobilna priključnica je detektirala nedovoljno uzemljenje električne utičnice koje je vjerojatno uzrokovano neodgovarajućim ili nepostojećim priključenjem na uzemljenje.

Ovo ne ukazuje na problem s vašom mobilnom priključnicom ili vozilom, već ukazuje na problem sa zidnom utičnicom/električnim instalacijama na koje je mobilna priključnica povezana.

#### Što učiniti:





Električar mora pregledati električne instalacije. Vaš električar bi trebao osigurati odgovarajuće uzemljenje na sklopki ili razvodnoj kutiji te također osigurati da su odgovarajući priključci na utičnici prije nego pokušate ponovo povezati mobilnu priključnicu.

Ako je u međuvremenu potrebno punjenje, pokušajte puniti upotrebom različite utičnice na drugoj lokaciji ili na drugoj vrsti postaje za punjenje.

Vozilo možete pokušati napuniti na stanici Tesla Supercharger ili lokaciji za punjenje, sve koje možete pronaći na karti koja se prikazuje na dodirnom zaslonu vozila. Pogledajte [Karte i navigacija na stranici 183](#) za više detalja.

Dodatne informacije o rješavanju problema sa statusom indikatorskih svjetala mobilne priključnice ili problema s punjenjem potražite u [korisničkom priručniku](#).

## UMC\_w002

### **Punj. nije mog. – ispad mob. priklj. GFCI Isklj. ručicu iz priklj. za punj. i pok. pon.**

#### **Upozorenje označava sljedeće:**

Vozilo se ne može napuniti jer se aktivirao zaštitni uređaj diferencijalne struje (ZUDS) u mobilnoj priključnici.

Kao i kod uređaja ZUDS u zidnoj utičnici, ova je značajka osmišljena da zaustavi protok električne energije u slučaju da dođe do problema. Prekida punjenje kako bi se zaštitilo vozilo i oprema za punjenje.

To bi se moglo dogoditi iz više razloga. Problem bi mogao biti u kabelu za punjenje, ručici za punjenje, priključku za punjenje ili čak komponenti vozila.

#### **Što učiniti:**

Pregledajte priključak za punjenje i ručicu za punjenje i provjerite ima li na njima vode ili neobičajene količine vlage. Ako otkrijete neobičajene količine vlage, pričekajte i pustite da se unutarnji dio priključka za punjenje i izloženi dio držača za punjenje dovoljno osuše prije nego što pokušate ponovno.

Provjerite ima li oštećenja na opremi za punjenje.

- Ako je kabel na bilo koji način oštećen ili je u kvaru, **nemojte ga upotrebljavati**. Pokušajte s drugom opremom za punjenje.
- Ako je kabel u dobrom stanju, pokušajte ponovo napuniti vozilo s istom mobilnom priključnicom.

Ako problem traje i sprečava punjenje, pokušajte puniti s drugom opremom za punjenje.

Ovo upozorenje uglavnom se odnosi na vanjsku opremu za punjenje i izvore električne energije i uobičajeno ne naznačuje problem s vozilom koji se može riješiti servisom.

Vozilo možete pokušati napuniti na stanici Tesla Supercharger ili lokaciji za punjenje, sve koje možete pronaći na karti koja se prikazuje na dodirnom zaslonu vozila. Pogledajte [Karte i navigacija na stranici 183](#) za više detalja.

Dodatne informacije o rješavanju problema sa statusom indikatorskih svjetala mobilne priključnice ili problema s punjenjem potražite u [korisničkom priručniku](#).

## UMC\_w004

### **Punjenje mob. priključnicom nije moguće Previsok napon / prob. s dr. zidnom utič.**

#### **Upozorenje označava sljedeće:**

Vozilo se ne puni ili je punjenje prekinuto, jer **ili** mobilna priključnica:

- Otkriva da je napon zidne utičnice previsok **ili**
- Otkriva neočekivano povećanje napona napajanja iz zidne utičnice.



## Upozorenja o rješavanju problema

---

### Što učiniti:

Pokušajte puniti vozilo preko druge zidne utičnice. Ako se vozilo počne puniti, problem je vjerojatno bio u zidnoj utičnici. Obratite se električaru kako bi pregledao priključak ožičenja zgrade do priključka.

Ako se vozilo i dalje ne puni čak ni nakon što ste promijenili zidnu utičnicu, pokušajte ga napuniti na drugom mjestu.

Vozilo možete pokušati napuniti na stanici Tesla Supercharger ili lokaciji za punjenje, sve koje možete pronaći na karti koja se prikazuje na dodirnom zaslonu vozila. Pogledajte [Karte i navigacija na stranici 183](#) za više detalja.

Dodatne informacije o rješavanju problema sa statusom indikatorskih svjetala mobilne priključnice ili problema s punjenjem potražite u [korisničkom priručniku](#).

### UMC\_w005

## Punjenje mob. priključnicom nije moguće Prenizak napon / prob. s dr. zidnom utič.

### Upozorenje označava sljedeće:

Vozilo se ne puni ili je punjenje prekinuto, jer **ili** mobilna priključnica:

- Ne prima dovoljan napon iz zidne utičnice **ili**
- Otkriva neočekivani pad napona napajanja iz zidne utičnice.

### Što učiniti:

Pokušajte puniti vozilo preko druge zidne utičnice. Ako se vozilo počne puniti, problem je vjerojatno bio u zidnoj utičnici. Obratite se električaru kako bi pregledao priključak ožičenja zgrade do priključka.

Ako se vozilo i dalje ne puni čak ni nakon što ste promijenili zidnu utičnicu, pokušajte ga napuniti na drugom mjestu.

Ovo upozorenje uglavnom se odnosi na vanjsku opremu za punjenje i izvore električne energije i uobičajeno ne naznačuje problem s vozilom koji se može riješiti servisom.

Vozilo možete pokušati napuniti na stanici Tesla Supercharger ili lokaciji za punjenje, sve koje možete pronaći na karti koja se prikazuje na dodirnom zaslonu vozila. Pogledajte [Karte i navigacija na stranici 183](#) za više detalja.

Dodatne informacije o rješavanju problema sa statusom indikatorskih svjetala mobilne priključnice ili problema s punjenjem potražite u [korisničkom priručniku](#).

### UMC\_w007

## Visoka temp. uprav. jed. / mobilne priključnice Neka se mob. priklj. ohladi prije nast. punj.

### Upozorenje označava sljedeće:

Punjenje je prekinuto jer je mobilna priključnica detektirala visoku temperaturu unutar kućišta svoje upravljačke jedinice

### Što učiniti:

Zidna priključnica ne smije biti prekrivena stranim tijelima te se ne smije nalaziti u blizini izvora topline. Ako se problem nastavlja pri normalnim okolišnim temperaturama (ispod 38°C), potrebno je servisiranje.

Vozilo možete pokušati napuniti na stanici Tesla Supercharger ili lokaciji za punjenje, sve koje možete pronaći na karti koja se prikazuje na dodirnom zaslonu vozila. Pogledajte [Karte i navigacija na stranici 183](#) za više detalja.

Dodatne informacije o rješavanju problema sa statusom indikatorskih svjetala mobilne priključnice ili problema s punjenjem potražite u [korisničkom priručniku](#).



## UMC\_w008

### **Punj. nije mog. – visoka temp. zidne priklj. Prep. se pregled zidne utičnice i ožičenja**

#### **Upozorenje označava sljedeće:**

Upozorenje da je mobilna priključnica otkrila visoku temperaturu znači da se utičnica za punjenje previše zagrijava, stoga je punjenje prekinuto da bi se utičnica zaštitila.

Ovo ne ukazuje na problem s vašom mobilnom priključnicom ili vozilom, već ukazuje na problem sa zidnom utičnicom/ električnim instalacijama na koje je mobilna priključnica povezana.

Uzrok vruće utičnice može biti utikač koji nije umetnut do kraja, labavi priključak ožičenja zgrade na utičnicu ili trošenje utičnice.

#### **Što učiniti:**

Osigurajte da je adapter potpuno uključen u priključak. Ako se brzina punjenja ne vrati na normalnu, obratite se električaru kako bi pregledao utičnicu i priključke ožičenja zgrade na utičnicu te izvršio potrebne popravke.

Ako je utičnica istrošena, treba je zamijeniti utičnicom visoke kvalitete. Za više praktičnosti i najveću brzinu punjenja preporučujemo da nabavite zidnu priključnicu Tesla.

## UMC\_w009

### **Punj. nije mog. – visoka temp. ruč. za punj. Prov. ima li ostat. na ruč. ili prik.za punj.**

#### **Upozorenje označava sljedeće:**

Punjenje je prekinuto jer je mobilna priključnica detektirala visoke temperature u ručici za punjenje koja je povezana na priključak za punjenje vašeg vozila.

#### **Što učiniti:**

Mobilna priključnica mora biti potpuno umetnuta u ulaz priključka za punjenje vašeg vozila.

Provjerite ulaz priključka za punjenje i ručicu mobilne priključnice ako postoje prepreke ili vlaga. Pobrinite se da su sve prepreke na priključku za punjenje ili ručici mobilne priključnice su uklonjene te da je isušena bilo kakva vlaga, potom pokušajte ponovno umetnuti ručicu mobilne priključnice u priključak za punjenje.

Također je potrebno osigurati da ručica za punjenje mobilne priključnice nije prekrivena nečim te da u blizini nema izvora topline

Ako se problem nastavlja pri normalnim okolišnim temperaturama (ispod 38°C) te se pojavljuje tijekom više pokušaja punjenja, moguće je da ukazuje na stanje koje utječe na mobilnu priključnicu ili vozilo. Preporučuje se zakazivanje servisa čim uspijete.

Vozilo možete pokušati napuniti na stanici Tesla Supercharger ili lokaciji za punjenje, sve koje možete pronaći na karti koja se prikazuje na dodirnom zaslonu vozila. Pogledajte [Karte i navigacija na stranici 183](#) za više detalja.

Dodatne informacije o rješavanju problema sa statusom indikatorskih svjetala mobilne priključnice ili problema s punjenjem potražite u [korisničkom priručniku](#).

## UMC\_w010

### **Vrući prik. između mob. priključ. i adaptera Neka se ohladi – adapter ukop. u mob. prik.**

#### **Upozorenje označava sljedeće:**

Punjenje je prekinuto jer je mobilna priključnica detektirala visoku temperaturu na spoju između adaptera zidne utičnice i upravljačke kutije.



## Upozorenja o rješavanju problema

---

### Što učiniti:

Osigurati da je adapter zidne utičnice potpuno povezan s upravljačkom kutijom mobilne priključnice.

Također je potrebno osigurati da adapter zidne utičnice nije prekriven nečim te da u blizini nema izvora topline

Nakon isključivanja strujnog izvora (zidna utičnica) provjerite spoj adaptera zidne utičnice i spoj upravljačke kutije mobilne priključnice za bilo kakve prepreke ili vlagu. Pobrinite se da su sve prepreke uklonjene te da je isušena sva vlaga, zatim pokušajte ponovno umetnuti adapter zidne priključnice u mobilnu priključnicu te nakon povežite na izvor struje (zidna priključnica).

Kada se temperatura upravljačke kutije mobilne priključnice smanjila te su sve prepreke uklonjene, upozorenje bi trebalo nestati i punjenje bi trebalo biti moguće.

Vozilo možete pokušati napuniti na stanici Tesla Supercharger ili lokaciji za punjenje, sve koje možete pronaći na karti koja se prikazuje na dodirnom zaslonu vozila. Pogledajte [Karte i navigacija na stranici 183](#) za više detalja.

Dodatne informacije o rješavanju problema sa statusom indikatorskih svjetala mobilne priključnice ili problema s punjenjem potražite u [korisničkom priručniku](#).

### UMC\_w011

## Greška u komunikaciji opreme za / punjenje

### Pokušajte ponovno ili s drugom opremom

#### Upozorenje označava sljedeće:

Vaše se vozilo ne može napuniti jer ne može učinkovito komunicirati s mobilnom priključnicom. Mobilna priključnica ne može potvrditi da je ručica za punjenje potpuno spojena s vašim vozilom putem detekcije udaljenosti.

#### Što učiniti:

Prije svega, potvrdite da nedostatak učinkovite komunikacije uzrokuje mobilna priključnica, a ne problem s vašim vozilom. To je obično slučaj.

Kako bi se ovo potvrdilo pokušajte puniti vozilo pomoću neke druge opreme.

- Ako se vozilo počne puniti, problem je vjerojatno u mobilnoj priključnici.
- Ako se vozilo i dalje ne puni, problem je vjerojatno u vozilu.

Provjerite ulaz priključka za punjenje i ručicu mobilne priključnice za postojanje začepjenja (po potrebi upotrijebite baterijsku svjetiljku). Pobrinite se da su sve prepreke uklonjene te da je isušena sva vlaga, potom pokušajte ponovno umetnuti ručicu mobilne priključnice u priključak za punjenje.

Ovo upozorenje uglavnom se odnosi na vanjsku opremu za punjenje i izvore električne energije i uobičajeno ne naznačuje problem s vozilom koji se može riješiti servisom.

Vozilo možete pokušati napuniti na stanici Tesla Supercharger ili lokaciji za punjenje, sve koje možete pronaći na karti koja se prikazuje na dodirnom zaslonu vozila. Pogledajte [Karte i navigacija na stranici 183](#) za više detalja.

Dodatne informacije o rješavanju problema sa statusom indikatorskih svjetala mobilne priključnice ili problema s punjenjem potražite u [korisničkom priručniku](#).

Dodatne informacije o punjenju sadrži odjeljak [Upute za punjenje na stranici 198](#).

### UMC\_w012

## Greška u komunikaciji opreme za punjenje

### Pokušajte ponovno ili s drugom opremom

#### Upozorenje označava sljedeće:



Vaše se vozilo ne može napuniti jer ne može učinkovito komunicirati s mobilnom priključnicom. Mobilna priključnica detektira da ne može uspostaviti ili održavati valjani kontrolni signal.

## Što učiniti:

Prije svega, potvrdite da nedostatak učinkovite komunikacije uzrokuje mobilna priključnica, a ne problem s vašim vozilom. To je obično slučaj.

Kako bi se ovo potvrdilo pokušajte puniti vozilo pomoću neke druge opreme.

- Ako se vozilo počne puniti, problem je vjerojatno u mobilnoj priključnici.
- Ako se vozilo i dalje ne puni, problem je vjerojatno u vozilu.

Provjerite ulaz priključka za punjenje i ručicu mobilne priključnice za postojanje začepjenja (po potrebi upotrijebite baterijsku svjetiljku). Pobrinite se da su sve prepreke uklonjene te da je isušena sva vlaga, potom pokušajte ponovno umetnuti ručicu mobilne priključnice u priključak za punjenje.

Ovo upozorenje uglavnom se odnosi na vanjsku opremu za punjenje i izvore električne energije i uobičajeno ne naznačuje problem s vozilom koji se može riješiti servisom.

Vozilo možete pokušati napuniti na stanici Tesla Supercharger ili lokaciji za punjenje, sve koje možete pronaći na karti koja se prikazuje na dodirnom zaslonu vozila. Pogledajte [Karte i navigacija na stranici 183](#) za više detalja.

Dodatne informacije o rješavanju problema sa statusom indikatorskih svjetala mobilne priključnice ili problema s punjenjem potražite u [korisničkom priručniku](#).

Dodatne informacije o punjenju sadrži odjeljak [Upute za punjenje na stranici 198](#).

## UMC\_w013

### Greška adap.zid.utičnice – brz.punj. smanjena

### Ukop. adapter do kraja u mob. pr. i pok. pon.

#### Upozorenje označava sljedeće:

Mobilna priključnica nije u mogućnosti komunicirati s adapterom zidne priključnice. Budući da vaša mobilna priključnica ne može pratiti temperaturu adaptera zidne priključnice, jakost struje punjenja automatski se smanjuje na 8 A.

#### Što učiniti:

1. Iz zidne utičnice u potpunosti isključite mobilnu priključnicu, uključujući adapter zidne priključnice.
2. Provjerite je li veza između adaptera zidne priključnice i glavnog tijela mobilne priključnice sigurna.
  - a. U potpunosti isključite adapter zidne priključnice iz glavnog tijela mobilne priključnice.
  - b. Ponovno umetnite do kraja adapter zidne priključnice u glavno tijelo mobilne priključnice umetanjem u utičnicu dok ne sjedne na mjesto.
3. Pokušajte ponovno napuniti tako da potpuno priključite mobilnu priključnicu, uključujući adapter zidne priključnice, u zidnu utičnicu.
4. Ako upozorenje potraje, pokušajte upotrijebiti drugi adapter zidne priključnice (pogledajte gore navedene korake kako biste provjerili je li adapter potpuno povezan na vaš mobilni priključak).
  - a. Ako upozorenje više ne postoji, problem je vjerojatno u adapteru zidne priključnice koji ste prethodno upotrijebili.
  - b. Ako se upozorenje nastavi, problem je vjerojatno u mobilnoj priključnici.

Ako je potrebno, nabavite dodatni adapter zidne priključnice ili mobilnu priključnicu.

U međuvremenu možete nastaviti puniti istom opremom. Brzina punjenja je smanjena jer će jakost struje punjenja ograničena na 8 A dok je ovo stanje u tijeku.

Vozilo možete pokušati napuniti na stanici Tesla Supercharger ili lokaciji za punjenje, sve koje možete pronaći na karti koja se prikazuje na dodirnom zaslonu vozila. Pogledajte [Karte i navigacija na stranici 183](#) za više detalja.



## Upozorenja o rješavanju problema

---

Dodatne informacije o rješavanju problema sa statusom indikatorskih svjetala mobilne priključnice ili problema s punjenjem potražite u [korisničkom priručniku](#).

### UMC\_w014

#### **Greška adap.zid.utičnice – brz.punj. smanjena** **Ukop. adapter do kraja u mob. pr. i pok. pon.**

##### **Upozorenje označava sljedeće:**

Mobilna priključnica nije u mogućnosti komunicirati s adapterom zidne priključnice. Jakost struje punjenja automatski je smanjena na 8 A jer mobilna priključnica ne može identificirati vrstu zidne utičnice na koju je adapter zidne priključnice priključen.

##### **Što učiniti:**

1. Iz zidne utičnice u potpunosti isključite mobilnu priključnicu, uključujući adapter zidne priključnice.
2. Provjerite je li veza između adaptera zidne priključnice i glavnog tijela mobilne priključnice sigurna.
  - a. U potpunosti isključite adapter zidne priključnice iz glavnog tijela mobilne priključnice.
  - b. Ponovno umetnite do kraja adapter zidne priključnice u glavno tijelo mobilne priključnice umetanjem u utičnicu dok ne sjedne na mjesto.
3. Pokušajte ponovno napuniti tako da potpuno priključite mobilnu priključnicu, uključujući adapter zidne priključnice, u zidnu utičnicu.
4. Ako upozorenje potraje, pokušajte upotrijebiti drugi adapter zidne priključnice (pogledajte gore navedene korake kako biste provjerili je li adapter potpuno povezan na vaš mobilni priključak).
  - a. Ako upozorenje više ne postoji, problem je vjerojatno u adapteru zidne priključnice koji ste prethodno upotrijebili.
  - b. Ako se upozorenje nastavi, problem je vjerojatno u mobilnoj priključnici.

Ako je potrebno, nabavite dodatni adapter zidne priključnice ili mobilnu priključnicu. U međuvremenu možete nastaviti puniti istom opremom. Brzina punjenja je smanjena jer će jakost struje punjenja ograničena na 8 A dok je ovo stanje u tijeku.

Vozilo možete pokušati napuniti na stanicama Tesla Supercharger ili lokaciji za punjenje, sve koje možete pronaći na karti koja se prikazuje na dodirnom zaslonu vozila. Pogledajte [Karte i navigacija na stranici 183](#) za više detalja.

Dodatne informacije o rješavanju problema sa statusom indikatorskih svjetala mobilne priključnice ili problema s punjenjem potražite u [korisničkom priručniku](#).

### UMC\_w015

#### **Greška adap.zid.utičnice – brz.punj. smanjena** **Ukop. adapter do kraja u mob. pr. i pok. pon.**

##### **Upozorenje označava sljedeće:**

Mobilna priključnica nije u mogućnosti komunicirati s adapterom zidne priključnice. Jakost struje punjenja automatski je smanjena na 8 A jer mobilna priključnica ne može identificirati vrstu zidne utičnice na koju je adapter zidne priključnice priključen.

##### **Što učiniti:**

1. Iz zidne utičnice u potpunosti isključite mobilnu priključnicu, uključujući adapter zidne priključnice.
2. Provjerite je li veza između adaptera zidne priključnice i glavnog tijela mobilne priključnice sigurna.
  - a. U potpunosti isključite adapter zidne priključnice iz glavnog tijela mobilne priključnice.
  - b. Ponovno umetnite do kraja adapter zidne priključnice u glavno tijelo mobilne priključnice umetanjem u utičnicu dok ne sjedne na mjesto.
3. Pokušajte ponovno napuniti tako da potpuno priključite mobilnu priključnicu, uključujući adapter zidne priključnice, u zidnu utičnicu.



4. Ako upozorenje potraje, pokušajte upotrijebiti drugi adapter zidne priključnice (pogledajte gore navedene korake kako biste provjerili je li adapter potpuno povezan na vaš mobilni priključak).
  - a. Ako upozorenje više ne postoji, problem je vjerojatno u adapteru zidne priključnice koji ste prethodno upotrijebili.
  - b. Ako se upozorenje nastavi, problem je vjerojatno u mobilnoj priključnici.

Ako je potrebno, nabavite dodatni adapter zidne priključnice ili mobilnu priključnicu. U međuvremenu možete nastaviti puniti istom opremom. Brzina punjenja je smanjena jer će jakost struje punjenja ograničena na 8 A dok je ovo stanje u tijeku.

Vozilo možete pokušati napuniti na stanici Tesla Supercharger ili lokaciji za punjenje, sve koje možete pronaći na karti koja se prikazuje na dodirnom zaslonu vozila. Pogledajte [Karte i navigacija na stranici 183](#) za više detalja.

Dodatne informacije o rješavanju problema sa statusom indikatorskih svjetala mobilne priključnice ili problema s punjenjem potražite u [korisničkom priručniku](#).

## UMC\_w016

### Visoka temp. uprav. jed. / mobilne priključnice Smanjena maks. brzina punjenja

**Upozorenje označava sljedeće:**

Struja punjenja je privremeno smanjena jer je mobilna priključnica detektirala povišenu temperaturu unutar kućišta svoje upravljačke jedinice

**Što učiniti:**

Zidna priključnica ne smije biti prekrivena stranim tijelima te se ne smije nalaziti u blizini izvora topline. Ako se problem nastavlja pri normalnim okolišnim temperaturama (ispod 38°C), potrebno je servisiranje.

Vozilo možete pokušati napuniti na stanici Tesla Supercharger ili lokaciji za punjenje, sve koje možete pronaći na karti koja se prikazuje na dodirnom zaslonu vozila. Pogledajte [Karte i navigacija na stranici 183](#) za više detalja.

Dodatne informacije o rješavanju problema sa statusom indikatorskih svjetala mobilne priključnice ili problema s punjenjem potražite u [korisničkom priručniku](#).

## UMC\_w017

### Smanjena brz. punj. – visoka temp. zid. utič. Prep. se pregled zidne utičnice i ožičenja

**Upozorenje označava sljedeće:**

Upozorenje da je mobilna priključnica otkrila visoku temperaturu znači da se utičnica za punjenje previše zagrijava, stoga je punjenje usporeno da bi se utičnica zaštitila.

To obično nije problem na vašem vozilu ili mobilnoj priključnici, već na utičnici. Uzrok vruće utičnice može biti utikač koji nije umetnut do kraja, labavi priključak ožičenja zgrade na utičnicu ili trošenje utičnice.

**Što učiniti:**

Osigurajte da je adapter potpuno uključen u priključak. Ako se brzina punjenja ne vrati na normalnu, obratite se električaru kako bi pregledao utičnicu i priključke ožičenja zgrade na utičnicu te izvršio potrebne popravke.

Ako je utičnica istrošena, treba je zamijeniti utičnicom visoke kvalitete. Za više praktičnosti i najveću brzinu punjenja preporučujemo da nabavite zidnu priključnicu Tesla.



## Upozorenja o rješavanju problema

### UMC\_w018

#### **Smanjena brzina punj. – visoka temp. ručice Prov. ima li ostat. na ruč. ili prik.za punj.**

##### **Upozorenje označava sljedeće:**

Struja punjenja je privremeno smanjena jer je mobilna priključnica detektirala povišene temperature u ručici za punjenje koja je povezana na priključak za punjenje vašeg vozila.

##### **Što učiniti:**

Mobilna priključnica mora biti potpuno umetnuta u ulaz priključka za punjenje vašeg vozila.

Provjerite ulaz priključka za punjenje i ručicu mobilne priključnice ako postoje prepreke ili vlaga. Pobrinite se da su sve prepreke na priključku za punjenje ili ručici mobilne priključnice su uklonjene te da je isušena bilo kakva vlaga, potom pokušajte ponovno umetnuti ručicu mobilne priključnice u priključak za punjenje.

Također je potrebno osigurati da ručica za punjenje mobilne priključnice nije prekrivena nečim te da u blizini nema izvora topline

Ako se problem nastavlja pri normalnim okolišnim temperaturama (ispod 38°C) te se pojavljuje tijekom više pokušaja punjenja, moguće je da ukazuje na stanje koje utječe na mobilnu priključnicu ili vozilo. Preporučuje se zakazivanje servisa čim uspijete.

Vozilo možete pokušati napuniti na stanici Tesla Supercharger ili lokaciji za punjenje, sve koje možete pronaći na karti koja se prikazuje na dodirnom zaslonu vozila. Pogledajte [Karte i navigacija na stranici 183](#) za više detalja.

Dodatne informacije o rješavanju problema sa statusom indikatorskih svjetala mobilne priključnice ili problema s punjenjem potražite u [korisničkom priručniku](#).

### UMC\_w019

#### **Vrući prik. između mob. priključ. i adaptera Smanjena maks. brzina punjenja**

##### **Upozorenje označava sljedeće:**

Struja punjenja je smanjena jer je mobilna priključnica detektirala visoku temperaturu na spoju između adaptera zidne utičnice i upravljačke kutije.

##### **Što učiniti:**

Osigurati da je adapter zidne utičnice potpuno povezan s upravljačkom kutijom mobilne priključnice.

Nakon isključivanja strujnog izvora (zidna utičnica) provjerite spoj adaptera zidne utičnice i spoj upravljačke kutije mobilne priključnice za bilo kakve prepreke ili vlagu.

Preporuča se uklanjanje ostataka / stranih tijela. Pobrinite se da su sve prepreke uklonjene te da je isušena sva vlaga, zatim pokušajte ponovno umetnuti adapter zidne priključnice u mobilnu priključnicu te nakon povežite na izvor struje (zidna priključnica).

Također je potrebno osigurati da adapter zidne utičnice nije prekriven nečim te da u blizini nema izvora topline. Ako se problem nastavlja pri normalnim okolišnim temperaturama (ispod 38°C) te se pojavljuje tijekom više pokušaja punjenja, moguće je da ukazuje na stanje koje utječe na mobilnu priključnicu ili vozilo. Preporučuje se zakazivanje servisa čim uspijete.

Vozilo možete pokušati napuniti na stanici Tesla Supercharger ili lokaciji za punjenje, sve koje možete pronaći na karti koja se prikazuje na dodirnom zaslonu vozila. Pogledajte [Karte i navigacija na stranici 183](#) za više detalja.

Dodatne informacije o rješavanju problema sa statusom indikatorskih svjetala mobilne priključnice ili problema s punjenjem potražite u [korisničkom priručniku](#).





## Primjenjivost dokumenta

Za najnovije i najbolje informacije prilagođene vašem vozilu pogledajte korisnički priručnik na dodirnom zaslonu vozila dodiranjem na **Kontrole > Servis > Korisnički priručnik**. Podaci su specifični za vaše vozilo, ovisno o značajkama koje ste kupili, konfiguraciji vozila, tržištu i verziji softvera. Suprotno tome, podaci o vlasniku koje društvo Tesla predaje drugdje ažuriraju se po potrebi i možda neće sadržavati podatke jedinstvene za vaše vozilo.

Na dodirnom se zaslonu prikazuju podaci o novim značajkama nakon ažuriranja softvera i mogu se pregledavati u bilo kojem trenutku dodiranjem na **Controls > Software > Release Notes**. Ako se sadržaj u korisničkom priručniku o načinu upotrebe vašeg vozila sukobljava s podacima u napomenama o izdanju, napomene o izdanju imaju prednost.

## Slike

Slike u ovom dokumentu služe samo za pokazne svrhe. Ovisno o opciji vozila, verziji softvera i području tržišta, informacije koje se prikazuju na dodirnom zaslonu vašeg vozila mogu se razlikovati.

## Dostupnost značajki

Neke su značajke dostupne samo na nekim konfiguracijama vozila i/ili samo u određenim regijama. Opcije ili značajke koje se navode u korisničkom priručniku ne jamče da su dostupne za određeno vozilo. Dodatne informacije potražite u odjeljku [Izjava o dostupnosti značajki na stranici 297](#).

## Pogreške ili netočnosti

Sve specifikacije i svi opisi točni su u trenutku objave. Međutim, zbog toga što je kontinuirano unaprjeđivanje cilj tvrtke Tesla, zadržavamo pravo izmjene proizvoda u bilo kojem trenutku. Za prijavu bilo kakvih netočnosti ili propusta ili za davanje općih povratnih informacija ili prijedloga o kvaliteti korisničkog priručnika, pošaljite poruku e-pošte na adresu [ownersmanualfeedback@tesla.com](mailto:ownersmanualfeedback@tesla.com).

## Raspored komponenata

Moguće je da ćemo u ovim informacijama za korisnika navesti da se neka komponenta nalazi s lijeve ili s desne strane vozila. Kao što je i prikazano, lijevo (1) i desno (2) predstavljaju strane vozila dok sjedite u njemu.

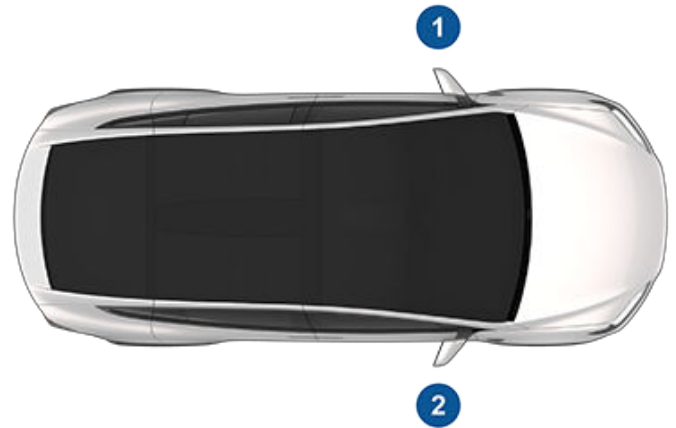

## Autorska prava i zaštićeni trgovački znakovi

© 2012. – 2024. Tesla, Inc. Sve informacije u ovom dokumentu i sav softver ugrađen u vozila podliježu autorskim pravima i drugim pravima intelektualnog vlasništva društva Tesla, Inc. i njegovih davatelja licenci. Ovaj materijal nije dopušteno izmjenjivati, reproducirati ili kopirati, potpuno ili djelomično, bez prethodnog pisanog dopuštenja društva Tesla, Inc. i njegovih davatelja licenci. Dodatne informacije dostupne su na zahtjev. Društvo Tesla koristi se softverom koji razvija zajednica otvorenog koda. Posjetite mrežne stranice sa softverom otvorenog koda društva Tesla na adresi <http://www.tesla.com/opensource>. HD Radio registrirani je zaštićeni trgovački znak korporacije iBiquity Digital Corporation. U nastavku su zaštićeni trgovački znakovi ili registrirani zaštićeni trgovački znakovi tvrtke Tesla, Inc. u Sjedinjenim Američkim Državama i drugim državama:



## O ovim informacijama za korisnika

---

TESLA

TESLA MOTORS

TESLA ROADSTER

MODEL S

MODEL X

MODEL 3

MODEL Y

CYBERTRUCK

T E S L A



Svi ostali zaštićeni trgovački znakovi sadržani u ovom dokumentu vlasništvo su njihovih predmetnih vlasnika, a njihova upotreba ovdje ne predstavlja sponzorstvo niti pokroviteljstvo njihovih proizvoda ili usluga. Neovlaštena upotreba bilo kojeg zaštićenog trgovačkog znaka prikazanog u ovom dokumentu ili na vozilu strogo je zabranjena.



Vozilo Tesla se stalno mijenja, dodaju se nove značajke i poboljšavaju se svakim ažuriranjem softvera. Međutim, ovisno o izdanju programskih datoteka koje rade na vozilu, vaše vozilo možda neće biti opremljeno svih značajkama ili možda neće raditi onako kako je opisano u priručniku. Značajke na vašem vozilu mogu se razlikovati ovisno o tržišnoj regiji, konfiguraciji vozila, kupljenom opremom, ažuriranju softvera i još mnogo toga.

Referentne opcije ili značajke koje se navode u korisničkom priručniku ne jamče da su dostupne za određeno vozilo. Najbolji način kako biste osigurali da primite najnovije i najbolje značajke za ažuriranje softvera vozila je da ih primijenite čim primite obavijest. Također možete postaviti željene postavke s pomoću **Kontrole > Softver > Željeni softver > Napredno**. Dodatne informacije potražite u odjeljku [Ažuriranja softvera na stranici 208](#). Za značajke dostupne za vaše vozilo uvijek se pridržavajte lokalnih zakona i ograničenja kako biste osigurali sigurnost vas, vaših putnika i onih koji vas okružuju.



## Telematika vozila

Model X je opremljen elektroničkim modulima koji nadziru i snimaju podatke različitih sustava vozila, uključujući motor, komponente autopilota, bateriju, sustav kočnica te električne sustave. Elektronički moduli snimaju informacije o različitim uvjetima vožnje i vozila, uključujući kočenje, ubrzanje, trajanje puta i druge povezane informacije o vozilu. Ti moduli također snimaju informacije o značajkama vozila poput događaja i statusa punjenja, omogućavanja/onemogućavanja različitih sustava, dijagnostičkih kodova o problemima, broja VIN, brzine, smjera i lokacije.

Podaci se spremaju u vozilo, a servisni tehničari tvrtke Tesla mogu im pristupiti, upotrebljavati ih i spremati tijekom servisiranja vozila ili se redovito bežično šalju tvrtki Tesla putem sustava telematike u vozilu. Tesla ove podatke može upotrijebiti u različite svrhe, uključujući, bez ograničenja, sljedeće: pružanje usluga telematike tvrtke Tesla; rješavanje problema; procjenu kvalitete, funkcionalnosti i performansi vozila; analizu i istraživanje tvrtke Tesla i njezinih partnera za poboljšanje i dizajn vozila i sustava; za obranu tvrtke Tesla; te za druge svrhe eventualno utvrđene zakonom. Pri servisiranju vozila tvrtka Tesla potencijalno daljnji može ukloniti probleme jednostavnim pregledom zapisnika koje je vozilo zabilježilo.

Sustav telematike tvrtke Tesla redovito i bežično tvrtki Tesla prenosi informacije o vozilu. Podaci se upotrebljavaju na opisan način i pomažu osigurati pravilno održavanje vozila. Dodatne značajke vozila Model X mogu upotrebljavati sustav telematike u vozilu i osigurane informacije, uključujući značajke kao što su podsjetnik za punjenje, ažuriranje softvera i daljinskog pristupa i upravljanja različitim sustavima u vozilu.

Tvrtka Tesla ne razotkriva podatke snimljene u vozilu trećim stranama, osim u sljedećim slučajevima:

- Osiguran je pristanak ili dozvola vlasnika vozila (ili tvrtke za najam za unajmljeno vozilo).
- Na zahtjev policije ili drugih službenih tijela.
- Za obranu tvrtke Tesla u parnici.
- Po nalogu suda.
- Kada se upotrebljavaju za istraživanje bez razotkrivanja detalja o vlasniku vozila ili informacija za identifikaciju.
- Kada se otkrivaju tvrtki povezanoj s tvrtkom Tesla, uključujući nasljednike ili pridružene tvrtke, ili našim pružateljima usluga informatičkih sustava i upravljanja podacima.

Dodatne informacije o načinu na koji društvo Tesla obrađuje podatke prikupljene iz vozila potražite u obavijesti o privatnosti društva Tesla na <http://www.tesla.com/about/legal>.

## Dijeljenje podataka

U svrhu jamčenja kvalitete i kao podrška neprekidnom poboljšanju naprednih značajki kao što je Autopilot, vaš Model X može prikupljati analize, podatke o segmentima ceste, dijagnostičke podatke te podatke o upotrebi vozila i slati ih tvrtki Tesla na analizu. Na taj način tvrtka Tesla može poboljšati proizvode i usluge time što uči iz iskustva milijuna prijedjenih kilometara koje prolaze Tesla vozila. Iako Tesla dijeli te podatke sa svojim partnerima koji također dijele slične podatke, prikupljene informacije neće vas osobno identificirati i smiju se poslati tvrtki Tesla isključivo uz vašu jasnu privolu. Kako bi se zaštitila vaša privatnost, osobne informacije se ili uopće ne prijavljuju, podložne su metodama očuvanja privatnosti ili se uklanjaju iz svih izvješća prije slanja tvrtki Tesla. Potpunu kontrolu nad podacima koje dijelite ostvarujete tako da dodirnete **Kontrole > Softver > Dijeljenje podataka**.

Dodatne informacije o načinu na koji društvo Tesla obrađuje podatke prikupljene iz vozila potražite u obavijesti o privatnosti društva Tesla na <http://www.tesla.com/about/legal>.

**BILJEŠKA:** Premda Model X upotrebljava GPS u vožnji i radu, kako je objašnjeno u ovom dokumentu, društvo Tesla ne snima i ne sprema GPS podatke za pojedinačna vozila (osim lokacije na kojoj je došlo do sudara). Tvrtka Tesla također ne može osigurati informacije o prethodnim lokacijama vozila (na primjer, tvrtka Tesla ne može dati informaciju gdje je vozilo Model X bilo pakirano/putovalo na određeni datum / u određeno vrijeme).

## Kontrola kvalitete

Na mjeracu kilometara možete uočiti nekoliko km pri preuzimanju vozila Model X. To je rezultat opsežnog postupka ispitivanja koji osigurava kvalitetu vašeg vozila Model X.

Postupak ispitivanja obuhvaća opsežne preglede tijekom i nakon proizvodnje. Konačni pregled provodi se u tvrtki Tesla i obuhvaća terensko ispitivanje koje provodi tehničar.

## Biblioteka zvuka

„Besplatna biblioteka zvuka“ (ako je vozilo time opremljeno)

Stranica besplatnih zvukovnih efekata.

Licence: Attribution 4.0 International (CC BY 4.0). Dopušteno vam je besplatno upotrebljavati zvukovne efekte i bez naknade u svojim multimedijским projektima za komercijalnu ili nekomercijalnu svrhu.

<http://www.freesoundslibrary.com>



## Kontakt s tvrtkom Tesla

Za detaljne informacije o vašem vozilu Model X idite na <http://www.tesla.com> i prijavite se na svoj račun Tesla ili se registrirajte kako biste dobili račun.

Ako imate bilo kakvih pitanja ili nedoumica u vezi s vozilom Model X, nazovite tvrtku Tesla. Kako biste pronašli broj za svoju regiju, idite na <http://www.tesla.com> zatim pregledajte informacije o kontaktu.

**BILJEŠKA:** Glasovne naredbe možete upotrebljavati i za slanje povratnih informacija tvrtki Tesla. Izgovorite „Izvješće“, „Povratne informacije“ ili „Izvješće o grešci“ nakon kratkih komentara. Model X radi snimak stanja svojih sustava, uključujući vašu trenutnu lokaciju, dijagnostičke podatke o vozilu i snimke zaslona dodirnog zaslona i instrumentne ploče. Tvrtka Tesla redovito pregledava ove bilješke i upotrebljava ih za daljnje usavršavanje Model X.



## Ključ i sustav pasivnog otključavanja

### Certifikat FCC

Broj modela	Proizv.	Frekvencija	Test za
Daljinski ključ 1048598	Tesla	2,4 GHz	SAD Kanada Meksiko Tajvan
WC1	Tesla	127,7KHz	Globalni

Uređaji navedeni u prethodnom tekstu sukladni su dijelu 15 Pravila Federalne komisije za komunikacije (engl.: Federal Communication Commission, FCC) i RSS normama regulatornog tijela Industry Canada bez izdavanja dozvole te odredbama EU direktive 2014/53/EU.

1. Ovaj uređaj ne smije uzrokovati štetne smetnje i
2. Ovaj uređaj mora prihvatiti sve primljene smetnje, uključujući smetnje koje mogu uzrokovati nepoželjan rad.

Izmjene ili modifikacije koje društvo Tesla nije izričito odobrilo mogu poništiti vaše pravo na upravljanje opremom.

#### Izjava o izloženosti zračenju

Proizvod je sukladan s odredbom FCC/IC RF o bežičnom prijenosu niske snage za privatnu upotrebu. Ograničenje izloženosti valovima radijskih frekvencija u nekontroliranim okruženjima sigurno je za namjene opisane u ovom priručniku. Usklađenost je dokazana na udaljenosti od 20 cm ili većoj između ljudskog tijela i uređaja. Ako je funkcija dostupna, izlazna snaga uređaja može se umanjiti.

### Oznaka sukladnosti – Singapur

Model A-0749G11:	Model A-0749G01:
<div style="border: 1px solid black; padding: 10px; width: fit-content; margin: auto;"> <p>Complies with IDMA Standards N1160-18</p> </div>	<div style="border: 1px solid black; padding: 10px; width: fit-content; margin: auto;"> <p>Complies with IDMA Standards N0933-14</p> </div>

## Središnji upravljački modul karoserije

### Certifikat FCC

Broj modela	Proizv.	MHz / GHz	Test za
Središnji upravljački modul karoserije 1031503	Tesla	315 / 2,4	SAD Kanada

Prema normi FCC ID 2AEIM-1031503 prethodno navedeni uređaji sukladni su s dijelom 15 pravila FCC-a. Pravilan rad ovisi o sljedeća dva uvjeta:



1. Ovaj uređaj ne smije uzrokovati štetne smetnje i
2. Ovaj uređaj mora prihvatiti sve primljene smetnje, uključujući smetnje koje mogu uzrokovati nepoželjan rad.

Izmjene ili modifikacije koje tvrtka Tesla nije izričito odobrila mogu poništiti vaše pravo na upravljanje opremom.

## Samo ugrađena komponenta

Središnji upravljački modul karoserije integralan je dio vozila koji je ugrađen i fiksiran oko ostalih unutarnjih komponenti. Središnji upravljački modul karoserije proizveden je i namijenjen upotrebi samo kao integralna komponenta i ne može se zasebno prodavati ni stavljati na tržište.

## Sustav za nadzor tlaka u gumama

FCC ID-ovi: TZSTPMS201, Z9F-201FS43X

IC ID: 11852A-201FS4X

Sustav za nadzor tlaka u gumama (TPMS) sukladan je s dijelom 15 pravila FCC-a i normom RSS-210 kanadske agencije za inovacije, znanost i ekonomski razvoj. Pravilan rad ovisi o sljedeća dva uvjeta:

1. Ovaj uređaj ne smije uzrokovati štetne smetnje i
2. Ovaj uređaj mora prihvatiti sve primljene smetnje, uključujući smetnje koje mogu uzrokovati nepoželjan rad.

Izmjene ili modifikacije koje tvrtka Tesla nije izričito odobrila mogu poništiti vaše pravo na upravljanje opremom.

## HomeLink

Uređaj je sukladan s dijelom 15 pravila FCC-a, normom RSS-210 regulatornog tijela Industry Canada i s EU direktivom 2014/53/EU.

Pravilan rad ovisi o sljedećim uvjetima:

- Ovaj uređaj ne smije uzrokovati štetne smetnje.
- Ovaj uređaj mora prihvatiti sve primljene smetnje, uključujući smetnje koje mogu uzrokovati nepoželjan rad.

Bilo kakve izmjene ili modifikacije koje proizvođač ili tvrtka Tesla nisu izričito odobrili mogu poništiti vaše pravo na upravljanje opremom.

## Podaci o radijskoj frekvenciji

Oprema je testirana i proglašena sukladnom ograničenjima za digitalne uređaje klase B u skladu s dijelom 15 pravila FCC-a. Ograničenja su namijenjena pružanju razumne zaštite od štetnih smetnji tijekom upotrebe u stambenim okruženjima. Ova oprema stvara, upotrebljava i može emitirati energiju radijskih frekvencija pa ako se ne postavi ili ne upotrebljava u skladu s uputama može prouzročiti štetne smetnje u radijskim komunikacijama. No nema jamstva da do štetnih smetnji neće doći u određenoj instalaciji. Ako ova oprema izazove štetne smetnje u radijskom ili televizijskom prijmu, što se može utvrditi isključivanjem i uključivanjem opreme, pokušajte ukloniti smetnje na neki od sljedećih načina:

- Okrenite ili premjestite antenu za prijam.
- Povećajte razmak između opreme i prijmnika.
- Priključite opremu u utičnicu nekog drugog strujnog kruga u koji nije priključen prijemnik.
- Zatražite pomoć prodavača ili iskusnog servisera za radioaparate i televizore.



## RF moduli

Prethodno opisani uređaji ispunjavaju standarde CE. Pravilan rad ovisi o sljedeća dva uvjeta:

1. Ovaj uređaj ne smije uzrokovati štetne smetnje i
2. Uređaj mora prihvatiti sve primljene smetnje, uključujući smetnje koje mogu prouzročiti neželjeno funkcioniranje.

Izmjene ili modifikacije koje tvrtka Tesla nije izričito odobrila mogu poništiti vaše pravo na upravljanje opremom.

Opis	Frekvencijski pojas	Razina snage	Lokacija antene
Daljinski ključ	Odašiljanje/primanje – 2,4 GHz Primanje – 22 kHz	10 dB @ 2,4 GHz	nije dostupno
Karoserija / sigurnosni upravljački sklop	Odašiljanje – 22 kHz Primanje (NA) – 315 MHz Primanje (EU) – 433 MHz Odašiljanje/primanje – 2,4 GHz	n/p (magnetsko polje)	Prostor za noge u suvozačevom dijelu
TPMS senzor	433,9 MHz	2,5 mW	Svaki kotač
TPMS modul/antena	Primanje – 433,9 MHz	n/p (samo primanje)	Središnja kralježnica
FM	88 – 108 MHz	n/p (samo primanje)	Stražnji prozor
DAB	174 – 241 MHz	n/p (samo primanje)	Stražnji prozor
Homelink (ako je vozilo time opremljeno)	433,9 MHz	10 mW	Iznad grede prednjeg odbojnika
Bluetooth	2402 do 2480 MHz	2,5 mW maks.	Lijevo od središnjeg zaslona
GSM (pojas 5/8)	Odašiljanje – 824 – 849, 880 – 915 MHz Primanje – 864 – 894, 925 – 960 MHz	2 W	Odašiljanje – desni retrovizor Primanje – desni retrovizor
GSM (pojas 2/3)	Odašiljanje – 1710 – 1785, 1850 – 1910 MHz Primanje – 1805 – 1880, 1930 – 1990 MHz	1 W	Odašiljanje – desni retrovizor Primanje – desni retrovizor
WCDMA (pojas 5/6/19/8)	Odašiljanje – 824 – 849, 880 – 915 MHz Primanje – 864 – 894, 925 – 960 MHz	250 mW	Odašiljanje – desni retrovizor Primanje – desni retrovizor
WCDMA (pojas 1/2/3/4)	Odašiljanje – 1710 – 1785, 1850 – 1910, 1920 – 1980 MHz Primanje – 1805 – 1880, 1930 – 1990, 2110 – 2170 MHz	250 mW	Odašiljanje – desni retrovizor Primanje – desni retrovizor





Opis	Frekvencijski pojas	Razina snage	Lokacija antene
LTE (pojas 5/19/26/8/20/28)	Odašiljanje – 703 – 748, 814 – 849, 832 – 862, 880 – 915 MHz Primanje – 758 – 803, 791 – 821, 859 – 894, 925 – 960 MHz	200 mW	Odašiljanje – desni retrovizor Primanje – desni retrovizor
LTE (pojas 21/32)	Odašiljanje – 1447,9 – 1462,9 MHz Primanje – 1452 – 1510,9 MHz	200 mW	Odašiljanje – desni retrovizor Primanje – desni retrovizor
LTE (pojas 1/2/3/4)	Odašiljanje – 1710 – 1785, 1850 – 1910, 1920 – 1980 MHz Primanje – 1805 – 1880, 1930 – 1990, 2110 – 2170 MHz	200 mW	Odašiljanje – desni retrovizor Primanje – desni retrovizor
LTE (pojas 7)	Odašiljanje – 2500 – 2570 MHz Primanje – 2620 – 2690 MHz	200 mW	Odašiljanje – desni retrovizor Primanje – desni retrovizor
Wi-Fi	2400 – 2483,5 MHz 5180 – 5825 MHz	100 mW	Lijevi retrovizor Lijevi retrovizor / greda B u središnjem dijelu stropa
GPS	1593 – 1610 MHz	n/p (samo primanje)	Između vjetrobranskog stakla i unutarnjeg retrovizora
Radar za pomoć vozačima	77 GHz	22 W	Iza donje rešetke i prednjeg odbojnika



### **Ključ i sustav pasivnog ulaska**

Vozilo ima različite vrste radioopreme. Proizvođači radioopreme izjavljuju da su RF moduli navedeni gore procijenjeni u odnosu na neophodne zahtjeve i ostale važne zahtjeve Direktive 2014/53/EU. Puni tekst Izjave o sukladnosti možete pronaći na sljedećim web-mjestima: <https://www.tesla.com/eu-doc>

**A**

ABS (sustav protiv blokiranja kotača):  
aerodinamički poklopci kotača:  
aktivan poklopac motora: [104](#)  
alarm: [165](#), [169](#)  
aplikacija Energy: [207](#)  
aplikacija za telefon: [74](#)  
aplikacije: [6](#)  
apsolutno ograničenje brzine:  
Arkadne igre: [191](#)  
audio: [80](#), [189](#), [191](#)  
    postavke: [189](#)  
    regulacija glasnoće:  
    reprodukcija datoteka: [189](#), [191](#)  
    tipke na upravljaču:  
auto tepisi: [220](#)  
automatska navigacija: [183](#)  
    navigacija: [183](#)  
Automatska promjena trake: [120](#), [135](#)  
automatsko kočenje u slučaju nužde:  
Automatsko parkiranje: [147](#)  
automatsko poravnanje: [94](#)  
Automatsko upravljanje: [120](#), [133](#)  
Automatsko zaustavljanje na semaforu i pri znaku  
obaveznog zaustavljanja: [140](#)  
autopilot: [157](#)  
    upozorenje o bočnom sudaru:  
Autopilot: [118](#), [120](#), [127](#), [133](#), [135](#), [147](#), [160](#), [163](#)  
    Automatska promjena trake: [135](#)  
    automatsko kočenje u slučaju nužde:  
    Automatsko parkiranje: [147](#)  
    Automatsko upravljanje: [120](#), [133](#)  
    pomoć za izbjegavanje sudara:  
    pregled: [118](#)  
    Tempomat koji se prilagođava prometu: ,  
    ubrzanje za pretjecanje: [120](#), [127](#)  
    upozorenje na frontalni sudar: [160](#)  
    upozorenje na ograničenje brzine:  
    Upozorenje na prekoračenje brzine:  
    vožnja unutar ograničenja brzine:  
autopraonice: [217](#)  
autorska prava: [295](#)  
ažuriranja firmvera (softvera):  
ažuriranja karata:  
ažuriranja softvera:

**B**

baterija (niski napon): [196](#), [235](#)  
    potpuno pražnjenje:  
    specifikacije: [235](#)

baterija (u ključu), zamjena:  
Baterija (visoki napon): [196](#), [235](#)  
    specifikacije: [235](#)  
    temperaturna ograničenja:  
Bluetooth: [72](#), [74](#), [191](#)  
    opće informacije: ,  
    telefon, uparivanje i upotreba: [72](#)  
    uređaji, reprodukcija audiodatoteka s:  
bočna (e) kamere:  
Boombox: [191](#), [192](#)  
brisači, odmrzavanje:  
brisači, upotreba:  
brojač kilometara:  
brojač prijeđenih kilometara:  
brtve vrata: [219](#)  
    čišćenje:  
brzina u susjednoj traci: [120](#), [133](#)  
buka koju stvaraju gume: [216](#)

**C**

CCS (Combo): [195](#)  
certifikacija TPMS, FCC: [301](#)  
Certifikati FCC i IC: [300](#)  
certifikati, CE: [300](#)  
certifikati, FCC: [300](#)  
certifikati, IC: [300](#)  
certifikati, NCC: [300](#)  
CHAdEMO: [195](#)  
cjelogodišnje gume:

**Č**

čišćenje:

**D**

daljinski ključ:  
    daljinski ključ nije unutra:  
dijeljenje podataka: [298](#)  
dimenzije, strop: [231](#)  
dječje sigurnosne sjedalice, sustav sigurnosnih pojasa:  
dodatna oprema: [10](#)  
    priključivanje u utičnicu:  
dodirni zaslon: [6](#), [7](#), [8](#), [208](#), [219](#)  
    ažuriranja softvera:  
    čišćenje:  
    dodavanje kratica: [7](#)  
    glavno: [6](#)  
    ne reagira: [8](#)  
    ponovno pokretanje: [8](#)  
    postavke zaslona: [6](#)  
    pregled: [6](#)



prilagodba Mojih aplikacija: [7](#)  
stražnja:  
zamrznut: [8](#)  
dodjeljivanje naziva vozilu: [9](#)  
doseg: [91](#), [206](#)  
regenerativno kočenje:  
savjeti za vožnju za maksimalan doseg:  
doseg, prikazuje se na instrumentnoj ploči:  
dostupnost značajki:  
držači za čaše:  
Držanje:  
duga svjetla: [86](#)

## E

električna energija:  
dobivena od regenerativnog kočenja:  
električna parkirna kočnica:  
električna vrata prtljažnika: , ,  
namještanje visine otvaranja:  
otvaranje:  
energija: [91](#)  
dobivena od regenerativnog kočenja:  
Energija za kružno putovanje (navigacija):  
energija, raspon informacija: [11](#)

## F

farovi, automatsko uključivanje/isključivanje dugih svjetala:  
farovi, duga svjetla: [86](#)  
Favoriti (navigacija): [183](#)  
favoriti (Reproduktor multimedijskog sadržaja):  
filtar za zrak: [179](#)  
filtar za zrak u kabini: [179](#)

## G

garažna vrata, otvaranje:  
glasovne naredbe: [17](#)  
grafikon potrošnje:  
grafikon putovanja: [207](#)  
grijače sjedala:  
grijanje: [173](#)  
gume: [211](#), [212](#), [215](#), [216](#), [235](#), [236](#)  
balansiranje: [212](#)  
cjelogodišnje:  
konfiguracija kotača:  
lanci: [216](#)  
ljeto: [215](#)  
oznake na gumama: [236](#)  
pregled i održavanje:  
rotacija: [212](#)

specifikacije: [235](#)  
tlakovi, kako provjeriti: [211](#)  
tlakovi, prikaz: [211](#)  
zamjena: [212](#)  
zamjena senzora gume: [215](#)  
zima: [215](#)

## H

hladni vremenski uvjeti: [180](#)  
HomeLink: [76](#), [301](#)  
Certifikat FCC: [301](#)  
programiranje i upotreba: [76](#)

## I

i-Size – dječja sigurnost:  
identifikacijske oznake vozila: [228](#)  
Identifikacijski broj vozila (VIN): [228](#)  
Informacije za korisnika, o ovom dokumentu: [295](#)  
informacije, radijska frekvencija: [300](#)  
Instrumentna ploča:  
čišćenje:  
instrumentna ploča, pregled:  
isključivanje i uključivanje napajanja:  
ISOFIX – dječja sigurnost:  
isporučena kilometraža:  
ispražnjenje: ,  
izbjegavanje napuštanja prometne trake:  
izbjegavanje napuštanja prometne trake u hitnom slučaju:  
  
izbrisiv memorijski pogon: [167](#), [169](#)

## J

J1772: [195](#)  
javne stanice za punjenje: [195](#)  
Jednostavan ulazak: [38](#), [39](#)  
jednostavan ulazak, profil vozača:

## K

Kalendar: [74](#)  
kalibracija vrata: [20](#)  
Kamera Tesla: [167](#), [169](#)  
kamera u vozilu: [167](#)  
Kamera za mrtvi kut: [157](#)  
kamera, okrenuta prema natrag: [106](#)  
Kampir.: [176](#)  
kapacitet sjedala: [229](#)  
kapacitet vuče:  
Karaoke): [191](#)  
karoserija retuširanje:  
kilometraža pri isporuci:



klimatizacijski uređaj:  
klinaste podloge za kotače:  
ključ: , ,  
kako upotrebljavati:  
naručivanje dodatnih:  
zamjena baterije:  
kočenje u slučaju nužde:  
kočnice: , ,  
automatski u hitnim slučajevima:  
pregled:  
specifikacije:  
Kočnice prikolice za vuču:  
Komponente autopilota: [118](#)  
kontaktne informacije: [242](#)  
pomoć na cesti:  
kontrola priranja: [99](#)  
kontrola stabilnosti: [99](#)  
kontroleri igre: [191](#)  
konzola: [10](#), [35](#)  
držači za čaše:  
strujna utičnica niskog napona:  
USB priključci:  
kotači: , , , ,  
aerodinamički poklopci kotača, skidanje i ugradnja:  
poklopci spojnih matica, skidanje i ugradnja:  
poravnanje:  
specifikacije:  
zamjena:  
zatezni moment:  
Kotrljanje: [92](#)  
kratice: [7](#), [8](#)  
dodavanje u Moje aplikacije: [7](#)  
ponovno pokretanje zaslona osjetljivog na dodir: [8](#)

## L

lanci: [216](#)  
lokacija Kuća:  
lokacija Posao: [185](#)  
lokacije za punjenje, pronalaženje:

## LJ

ljetne gume: [215](#)  
Ljubim.: [176](#)

## M

metlice brisača, zamjena:  
mlaznice za pranje, čišćenje:  
mobilna aplikacija: [68](#)  
Mobilna priključnica: ,  
opis:

upotreba:  
Moje aplikacije: [7](#)  
multimedijski sadržaji: , ,  
izvori, prikaz ili skrivanje:  
postavke:

## N

Način otključavanja vrata:  
Način rada s nadzorom:  
Način rada s ograničenim pristupom:  
Način rada s ograničenom klimatizacijom:  
Način rada za dizalicu:  
Način rada za vuču prikolice:  
način uštede energije:  
način vožnje, Drive:  
način vožnje, Neutral:  
način vožnje, Park:  
način vožnje, prebacivanje:  
način vožnje, Reverse:  
Način zaustavljanja:  
najbolje prakse za hladno vrijeme: [180](#)  
najbolje prakse za toplo vrijeme: [182](#)  
naljepnica: [229](#)  
Informacije o gumama: [229](#)  
Regulatorna pločica:  
Naljepnica o vuči:  
napomene o izdanju: [208](#)  
Navigacija autopilotom: [120](#), [138](#)  
nedavni (Reproduktor multimedijskog sadržaja):  
nosač dodatne opreme:  
nosač za bicikle:

## O

Obriši i resetiraj:  
Odabir boje: [191](#)  
odmrzivači za brisača:  
održavanje: , , , , , , , , , ,  
čišćenje:  
dnevne provjere:  
gume:  
intervali zamjene tekućina:  
mjesečne provjere:  
mlaznice za pranje, čišćenje:  
povremene provjere:  
servisni intervali:  
tekućina za perlač, dolijevanje:  
zamjena metlica brisača:  
odstupanje od ograničenja brzine:  
ograničenja opterećenja:  
opasnosti: [87](#)



opterećenje vozila:  
orijentacija na karti: [183](#)  
osiguravanje doseg: [206](#)  
osobni podaci, brisanje: [9](#)  
Otključaj nakon parkiranja:  
otključavanje kada daljinski ključ ne radi:  
otkrivanje upada: [165](#)  
otvaranje stražnjih vrata u slučaju nužde:  
ovjes: [94](#)  
ovjes, automatsko podizanje: [94](#)  
ovjes, prigušivanje:  
ovjes, zračni:  
Oznaka informacija o gumama: [229](#)  
oznake na vratima: [229](#)

## P

parkiranje, s prikolicom: [114](#)  
parkiranje, upotreba značajke Automatsko parkiranje:  
parkirna kočnica:  
PIN: [102](#)  
PIN za pretinac za rukavice: [165](#)  
PIN za vožnju:  
planirani polazak: [204](#)  
    upotreba: [204](#)  
planirano punjenje: [204](#)  
Planiranje putovanja: [187](#)  
Početna:  
    gumb:  
    zaslon:  
podizanje: [223](#)  
podizanje dizalicom: [223](#)  
pokazivači smjera, rasvjeta:  
poklopac motora: [32](#), [245](#)  
    otvaranje bez napajanja: [245](#)  
poklopci glavina: [213](#)  
poklopci spojnih matica: [213](#)  
pokretanja s pomoću kabela za pokretanje u nuždi: ,  
pokretanje: [79](#)  
pomoć na cesti: ,  
pomoć vozaču:  
pomoć za izbjegavanje sudara:  
ponovno dodjeljivanje naziva vozilu: [9](#)  
Ponovno instaliranje softvera: [208](#)  
Ponovno određivanje rute:  
ponovno pokretanje zaslona osjetljivog na dodir: [79](#)  
ponovno postavljanje na tvornički zadane postavke:  
ponovno postavljanje softvera: [9](#)  
popravci karoserije: [224](#)  
postaje superpunjača prikazane na karti:  
postavke ažuriranja softvera:  
postavke zaslona: [6](#)  
Postavke, brisanje: [9](#)  
potopljeno vozilo: [248](#)  
povezivanje s Wi-Fi mrežom:  
praćenje lokacije:  
Praćenje onemogućeno:  
prebacivanje načina vožnje:  
prednja i stražnja sjedala:  
prednji prtljažnik: ,  
    otvaranje bez napajanja:  
predviđanja potrošnje energije (navigacija):  
pregled upravljačke ploče:  
preinake: [224](#)  
prekidači stražnjih prozora, onemogućavanje:  
presvlake za sjedala: [40](#)  
pretinac za rukavice: [34](#)  
prijevoz: [239](#)  
prijevoz vozila: [238](#)  
Prikaz kamere uživo:  
Prikaži kalendar po ulasku:  
priključak za punjenje:  
priključak za punjenje kabel za otpuštanje:  
priključak za punjenje ručno otpuštanje:  
priključak za vuču, povezivanje:  
priključak za vuču, prekid veze:  
prilagodba lumbalnog dijela: [36](#)  
Prilagodba rute prometnim uvjetima: [187](#)  
prilagodba visine, zračni ovjes:  
prilagodbe visine (ovjes): [223](#)  
    onemogućivanje (način rada za dizalicu):  
pripravnost: [169](#)  
Priprema: [204](#)  
pristup mobilnoj aplikaciji: [68](#)  
promjena trake, automatska: [135](#)  
promjena vlasništva:  
prosječni doseg:  
prozori na električni pogon: ,  
prtljažni prostor:  
prtljažnik, prednji:  
prtljažnik, stražnji: , ,  
    brava za djecu:  
    onemogućavanje unutarnje ručke:  
punjenje: [194](#), [195](#), [198](#), [199](#)  
    javne stanice za punjenje: [195](#)  
    komponente i oprema: [194](#)  
    planiranje: [199](#)  
    postavke punjenja: [199](#)  
    status punjenja: [199](#)  
    upute: [198](#)  
Punjenje tijekom razdoblja manje aktivnosti: [204](#)



Puzanje: [92](#)

## R

radio: [189](#), [191](#)

Raspored: [204](#)

rasvjeta, magla: [86](#)

rasvjeta, strop (karta): [86](#)

rasvjeta, unutarnja: [86](#)

rasvjeta, upozorenje za opasnost: [87](#)

rasvjeta, vanjska: [86](#)

regenerativno kočenje:

regulacija glasnoće:

regulacija glasnoće (multimedijski sadržaji):

Regulatorna pločica:

relativno ograničenje brzine:

retrovizori: [83](#)

retuširanje karoserije:

rezervna kamera: [106](#)

RFID transponderi: [224](#)

## S

servisni intervali: [209](#)

sigurnosna brava za djecu: [26](#)

onemogućavanje električnih vrata prtljažnika i ručki na stražnjim vratima:

sigurnosne informacije: [43](#), [67](#)

sigurnosni pojasevi: [43](#)

zračni jastuci:

sigurnosne postavke: [165](#)

sigurnosni pojas za djecu i sigurnosni sustavi: [44](#)

sigurnosni pojasevi: [41](#), [42](#), [219](#)

čišćenje:

nošenje tijekom trudnoće:

predzatezači:

pregled: [41](#)

u sudaru: [42](#)

sirena: [81](#)

sjedala: [36](#), [173](#)

grijače:

namještanje:

sjedala u trećem redu, preklapanje i podizanje:

sjedala u trećem redu, pristup: ,

sjedala, drugi red: [36](#)

sjedalice: [36](#)

sjedalice bez naslona – dječja sigurnost:

sjenila za sunce: [29](#)

smjernice za vuču:

snimanje podataka: [298](#)

snimanje podataka događaja:

snimanje servisnih podataka: [298](#)

snimanje u tijeku: [167](#), [169](#)

specifikacije: [233](#), [235](#)

baterija pod niskim naponom: [235](#)

gume: [235](#)

kočnice:

kotači:

mjenjač:

motor: [233](#)

ovjes: [235](#)

podustavi: [233](#)

upravljanje: [233](#)

Visokonaponska baterija: [235](#)

specifikacije (dimenzije): [231](#)

specifikacije (vanjski dio): [231](#)

specifikacije mjenjača:

specifikacije motora: [233](#)

specifikacije ovjesa: [235](#)

specifikacije upravljanja: [233](#)

specifikacije zakretnog momenta: [233](#)

spojler: [108](#)

stanice za punjenje prikazane na karti: [183](#)

status automobila, prikazivanje: [80](#), [81](#)

stražnja kamera:

stražnja sjedala, pristup: ,

Superpunjenje: [202](#)

naknada za prazan hod: [202](#)

naknade za plaćanje po upotrebi:

naknade za zagušenje:

opisano: [202](#)

Sustav nadzora tlaka u gumama: [214](#)

pregled: [214](#)

sustav pomoći održavanja u prometnoj traci:

sustav protiv blokiranja kotača (ABS):

sustav za nadzor tlaka u gumama, FCC certifikacija: [301](#)

Sustav za pomoć pri parkiranju:

sustavi za pranje, upotreba: [89](#)

sva četiri pokazivača smjera:

sva četiri pokazivača smjera, upozorenja za opasnost:

svjetla hitnog slučaja:

svjetla vozila: [86](#)

svjetla za ukazivanje opasnosti: [87](#)

svjetlo na priključku za punjenje:

## Š

što može moj auto?:

## T

Tehnička najveća dopustiva masa s teretom:

Tehnički najveća dopustiva masa na osovini:

tekućina za perač vjetrobranskog stakla, dolijevanje:



tekućina za perač, dolijevanje:

tekućine:

intervali zamjene:

telefon: [72](#), [74](#), [81](#)

aplikacija: [74](#)

nedavni pozivi: [72](#)

opcije tijekom poziva: [74](#)

primanje poziva: [74](#)

spojni: [72](#)

tipke na upravljaču:

uparivanje: [72](#)

upućivanje poziva:

uvoz kontakata: [72](#)

telematika: [298](#)

temperatura: [81](#), [173](#), [196](#)

Baterija (visoki napon), ograničenja:

kabina, upravljački elementi za:

zagrijano: [81](#)

temperatura, vanjska: [11](#)

tempomat: [120](#), [127](#)

Tempomat koji se prilagođava prometu: ,

tepisi: [220](#)

tepisi, čišćenje:

tesla profili: [102](#)

tlak u gumama, za vrijeme vuče:

tlakovi u gumama, prikaz: [211](#)

tlakovi u gumama, provjera: [211](#)

Ton upozorenja o sudaru u mrtvom kutu: [157](#)

Toybox: [191](#)

TPMAM: [229](#)

TPMLM: [229](#)

TPMS: [214](#)

pregled: [214](#)

trake za privezivanje: [240](#)

transponderi sustava naplate cestarine, pričvršćivanje:

transponderi, pričvršćivanje:

Transportni način rada:

Tražim mjesta, gladan sam:

trenutni doseg: [207](#)

tvornički zadane postavke, vraćanje:

## U

ubrzanje za pretjecanje: [120](#), [127](#)

uključivanje i isključivanje:

ulazak bez ključa:

unutarnje: [218](#)

čišćenje:

unutarnje specifikacije: [233](#)

unutarnji dio (dimenzije): [233](#)

unutrašnjost:

pregled:

upozorenje na frontalni sudar: [160](#)

upozorenje na ograničenje brzine:

Upozorenje na prekoračenje brzine:

upozorenje o bočnom sudaru:

Upozorenje o sudaru u mrtvom kutu: [157](#)

upozorenje za pješake:

upravljački elementi za klimu:

upravljanje: [173](#)

unutarnjom temperaturom: [173](#)

upravljanje napajanjem: [207](#)

upravljanje temperaturom u kabini: [173](#)

upravljanje, automatsko: [120](#), [133](#)

upute, vuča:

uređaji: ,

Bluetooth, reprodukcija audiodatoteka s:

spojni:

USB izbrisiv memorijski pogon: [165](#), [167](#), [169](#)

USB priključci:

USB uređaji:

spojni:

ušica za vuču, lociranje:

utičnica:

Uvijek prikaži procijenjenu energiju za kružno putovanje:

uvijek priključeno, postavljanje:

uzbrdice, zaustavljanje na: [98](#)

## V

vanjske: [217](#), [219](#), [220](#)

čišćenje:

poliranje, retuširanje i popravljanje:

zaštitna navlaka za automobil:

vanjske dimenzije: [231](#)

vanjski: [3](#)

pregled: [3](#)

vanjski dio (dimenzije): [231](#)

Vehicle Hold: [98](#)

ventilacija: [179](#)

ventilacija, prilagodba: [179](#)

videoisječci:

visina za vožnju, zračni ovjes:

visok napon: [210](#), [235](#)

sigurnost: [210](#)

Specifikacije baterije: [235](#)

visoki napon: [194](#)

komponente: [194](#)

volumen tereta (specifikacije): [233](#)

vozač: ,

namještanje sjedala:

profili:





vožnja: , ,  
pokretanje:  
položaj sjedenja:  
savjeti za vožnju za maksimalan doseg:

vrata: [20](#), [247](#)

otvaranje bez napajanja: [247](#)

otvaranje iznutra: [247](#)

vrata, otvaranje: [20](#), [76](#)

vuča: , ,

vuča prikolice: ,

## W

Wi-Fi, povezivanje s: [71](#)

## Z

Zabava: [191](#)

Zadnja odredišta (navigacija):

Zadržavanje klimatizacije:

zakažite servis:

zaključavanje i otključavanje vrata:

zaključavanje u vožnji:

Zaključavanje vrata pri odlasku:

zamjena dijelova: [224](#)

zamjena guma: [212](#)

zaštita djece:

onemogućavanje prekidača stražnjih prozora:

zaštita pješaka:

zaštitna navlaka za automobil:

Zidna priključnica:

zimske gume: [215](#)

Značajka Automatsko smanjenje brzine kod prepreka na cesti:

značajke, preuzimanje novih:

zračni jastuci (lokacija):

zračnost od tla: ,

## Ž

žigovi:

TESLA

Datum izdavanja: 2024/12/13