



# MODEL X

2015–2020

## OMISTAJAN KÄSIKIRJA



Ohjelmistoversio: 2024.44.25.3

Europe

## OMISTAJAN KÄSIKIRJA

Saat ajoneuvoasi koskevat uusimmat ja ajantasaisimmat tiedot tarkastelemalla omistajan käsikirjaa ajoneuvon kosketusnäytöstä valitsemalla sovellusten käynnistimen ja sitten Käsikirja-sovelluksen. Tiedot on räätälöity omaa ajoneuvoasi varten, ja ne vaihtelevat ostettujen toimintojen, ajoneuvon kokoonpanon, markkina-alueen ja ohjelmistoversion mukaan. Teslan muualla julkaisemat omistajan ohjeet päivitetään puolestaan tarpeen mukaan, ja ne eivät välttämättä sisällä autosi kokoonpanon mukaisia tietoja.

## JULKAISUTIEDOT

Uusia toimintoja koskevat tiedot näytetään kosketusnäytöllä ohjelmistopäivityksen jälkeen, minkä lisäksi ne voi katsoa milloin tahansa valitsemalla Käyttöopas-sovelluksesta Julkaisutiedot-välilehden tai siirtymällä kohtaan Hallintalaitteet > Ohjelmisto > Julkaisutiedot. Jos omistajan käsikirjassa olevat auton käyttöä koskevat ohjeet poikkeavat julkaisutiedoista, julkaisutiedot ovat ensisijaisia.

## KUVAT JA TUOTETIEDOT

Tässä asiakirjassa olevat kuvat on tarkoitettu ainoastaan havainnollistamista varten. Ajoneuvosi kosketusnäytössä näkyvät tiedot voivat poiketa hieman annetuista tiedoista riippuen ajoneuvon varustelusta, ohjelmistoversiosta ja markkina-alueesta.

Kaikki tässä asiakirjassa olevat erittelyt ja kuvaukset on tarkastettu paikkansa pitäviksi julkaisuhetkellä. Koska Tesla pyrkii jatkuvasti kehittämään toimintaansa, pidätämme itsellämme oikeuden tehdä tuotteisiimme muutoksia milloin tahansa. Tämän asiakirjan epätarkkuuksista tai puutteista voi ilmoittaa lähettämällä sähköpostia osoitteeseen: [ownersmanualfeedback@tesla.com](mailto:ownersmanualfeedback@tesla.com).

## TURVALLISUUSTIEDOT

Turvallisuustiedot ovat luettavissa Model X -auton omistajan käsikirjasta, jota voi tarkastella kosketusnäytöllä.

Model X -autosi tarkat tiedot löytyvät alueesi Tesla-verkkosivulta. Kirjautu Tesla-tilillesi tai rekisteröidy, niin tili luodaan sinulle.

Jos sinulla on kysyttävää Model X -ajoneuvostasi tai ongelmia sen kanssa, soita Teslalle. Etsi oman alueesi numero osoitteesta [www.tesla.com](http://www.tesla.com). Valitse oma alueesi sivun alalaidassa ja katso yhteystiedot.

## © 2012-2025 TESLA, INC.

Kaikki tämän asiakirjan tiedot ja ajoneuvon koko ohjelmisto ovat Tesla Inc. -yhtiön ja sen lisenssinhaltijoiden tekijänoikeuden ja muiden immateriaalioikeuksien alaisia. Tätä materiaalia ei saa muokata, jäljentää tai kopioida kokonaan tai osittain ilman Tesla Inc. -yhtiön ja sen lisenssinhaltijoiden etukäteen myöntämää kirjallista lupaa. Lisätietoja on saatavana pyydettäessä. Tässä olevat merkinnät ovat Tesla, Inc. -yhtiön tavaramerkkejä tai rekisteröityjä tavaramerkkejä Yhdysvalloissa ja muissa maissa:

MODEL 3

MODEL S

TESLA

TESLA ROADSTER

MODEL Y

MODEL X

TESLA MOTORS

T E S L A





<b>Yleistä.....</b>	<b>3</b>	<b>Autopilot.....</b>	<b>126</b>
Ulkopuoli.....	3	Tietoa Autopilot-järjestelmästä.....	126
Sisätilat.....	4	Autopilotin ominaisuudet.....	130
Kosketusnäyttö.....	6	Liikennettä havainnoiva Traffic-Aware Cruise Control - vakionopeudensäädin.....	138
Sisätilojen elektroniikka.....	10	Automaattiohjaus.....	145
Mittaristo.....	11	Autopilot-navigointitoiminto.....	151
Puheohjaus.....	17	Liikennevalon varoitus ja stop-merkkivaroitus.....	154
Kamerat.....	19	Autopark.....	161
<b>Avaaminen ja sulkeminen.....</b>	<b>20</b>	Summon.....	163
Avaimet ja ovet.....	20	Rajoitukset ja varoitukset.....	167
Ikkunat.....	29	<b>Aktiiviset turvallisuusominaisuudet.....</b>	<b>172</b>
Häikäisysoijat.....	30	Kaistanpitoavustin.....	172
<b>Säilytystilat.....</b>	<b>31</b>	Collision Avoidance Assist -törmäyksenestoavustin.....	175
Takatavaratila.....	31	Nopeusavustin.....	179
Etutavaratila.....	34	<b>Kojelautakamera, Sentry-tila ja turvallisuus.....</b>	<b>181</b>
Sisätilojen säilytystilat.....	36	Turvallisuusasetukset.....	181
<b>Istuin- ja turvajärjestelmät.....</b>	<b>38</b>	Kojelautakamera.....	183
Etu- ja takaistuimet.....	38	Sentry Mode -vartiotila.....	185
Turvavyöt.....	44	USB-muistitikkua koskevat vaatimukset videoiden tallentamista varten.....	187
Lasten turvaistuimet.....	47	<b>Ilmastointi.....</b>	<b>189</b>
Turvatyyny.....	67	Ilmastointijärjestelmän säätimien käyttäminen.....	189
<b>Verkkoyhteys.....</b>	<b>72</b>	Ilmakanavat.....	195
Mobiilisovellus.....	72	Vinkkejä talviajoon.....	196
Wi-Fi.....	75	Vinkkejä helteellä ajoon.....	198
Bluetooth.....	76	<b>Navigointi ja viihde.....</b>	<b>199</b>
Puhelin, kalenteri ja verkkokokoukset.....	79	Kartat ja navigointi.....	199
Älykäs autotalli.....	81	Media.....	206
<b>Ajaminen.....</b>	<b>84</b>	Theater, Arcade ja Toybox.....	209
Käynnistäminen ja sammuttaminen.....	84	<b>Lataus ja energiankulutus.....</b>	<b>212</b>
Ohjauspyörä.....	86	Sähköauton komponentit.....	212
Peilit.....	89	Korkeajänniteakun tiedot.....	214
Vaihtaminen.....	91	Latausohjeet.....	216
Valot.....	93	Ajastettu esilämmitys ja lataus.....	223
Lasinpyyhkimet ja -pesimet.....	96	Toimintasäteen maksimointi.....	225
Jarruttaminen ja pysähtyminen.....	98	<b>Huolto.....</b>	<b>227</b>
Paineilmajousitus.....	102	Ohjelmistopäivitykset.....	227
Pysäköintiavustin.....	104	Huoltovälit.....	229
Vehicle Hold -paikallaanpitoavustin.....	106	Renkaiden hoito ja huolto.....	232
Luistonestotoiminto.....	107	Puhdistaminen.....	239
Kiihtyvyytilat.....	108	Tuulilasinpyyhkimien sulat, pesusuuttimet ja pesuneste.....	243
Kuljettajaprofiilit.....	110	Nostaminen autonostimella.....	246
Aktiivinen konepelti (Active Hood).....	112	Osat ja lisävarusteet.....	247
Matkatiedot.....	113	Tilapäinen renkaanpaikkaussarja.....	248
Taaksepäin osoittavat kamerat.....	114	Itse suoritettavat huoltotoimenpiteet.....	250
Jalankulkijoiden varoitusjärjestelmä.....	115		
Aktiivispoileri.....	116		
Hinaus ja tarvikkeet.....	117		



<b>Tekniset tiedot.....</b>	<b>251</b>
Tunnistemerkinnot.....	251
Auton kuormaaminen.....	252
Mitat.....	254
Alajärjestelmät.....	256
Vanteet ja renkaat.....	258
<b>Kuljetusohjeita.....</b>	<b>261</b>
Kuljetusohjeita.....	261
<b>Toiminta hätätilanteessa.....</b>	<b>265</b>
Yhteyden ottaminen Tesla tiepalveluun.....	265
Korkeajänniteakun energia loppuu kesken ajon.....	267
Konepellin avaaminen virran ollessa katkaistuna.....	268
Apukäynnistäminen.....	269
Ovien avaaminen ilman virtaa.....	270
Uponneen ajoneuvon opas.....	271
<b>Vianetsintä.....</b>	<b>272</b>
Hälytysten vianmääritys.....	272
<b>Tiedotus kuluttajalle.....</b>	<b>322</b>
Tietoja omistajan ohjeista.....	322
Toimintojen saatavuutta koskeva lauseke.....	324
Vastuuvapauslausekkeet.....	325
Turvallisuuspuutteista ilmoittaminen.....	327
Vaatimustenmukaisuuden osoittavat sertifikaatit.....	328
<b>Hakemisto.....</b>	<b>334</b>



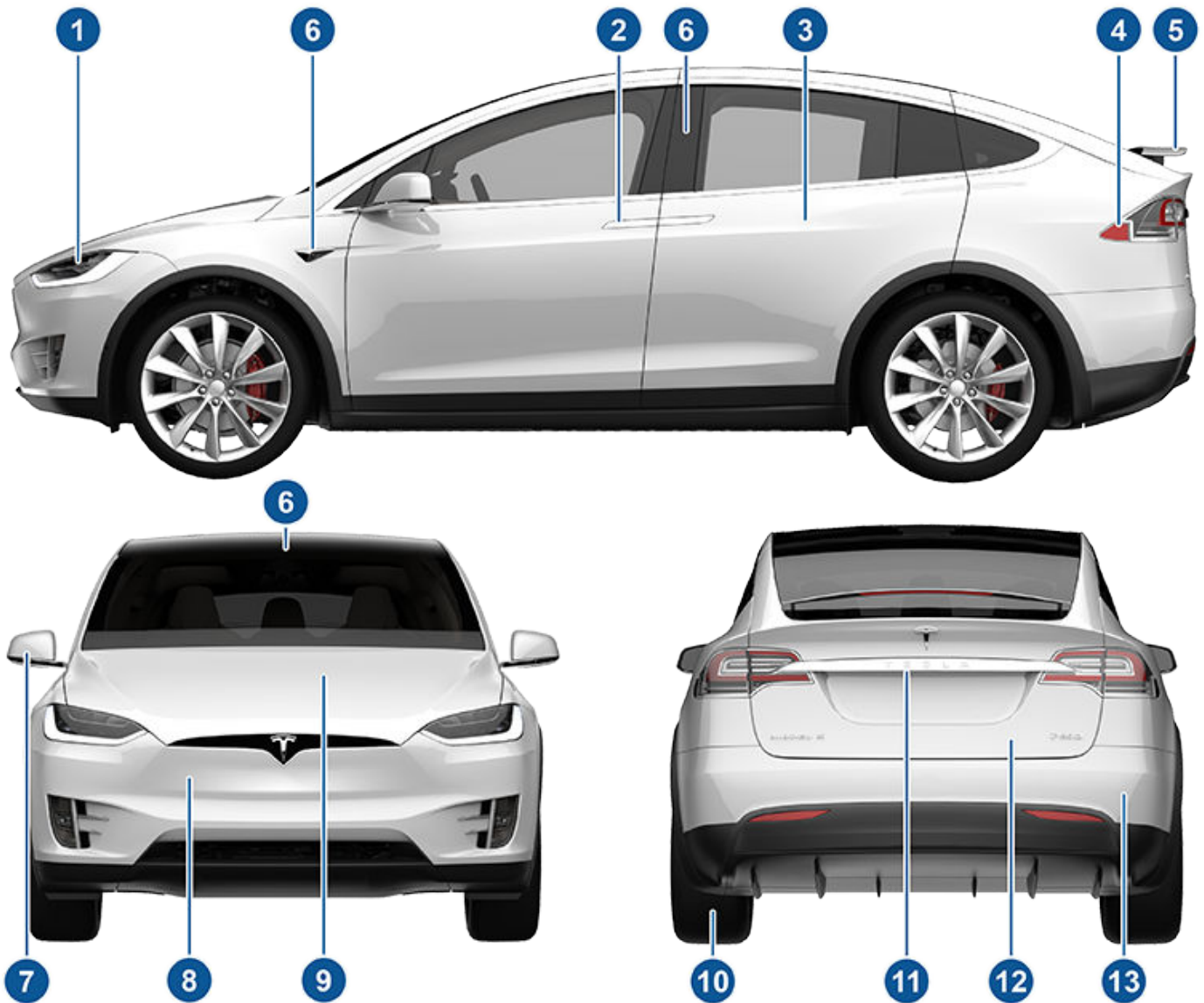

1. Etuvalot (Valot sivulla 93)
2. Etuovet (Avaimet ja ovet sivulla 20)
3. Haukansiipiovet (Avaimet ja ovet sivulla 20)
4. Latausportti (Latausohjeet sivulla 216)
5. Aktiivispoileri (lisävaruste) (Aktiivispoileri sivulla 116)
6. Autopilot-kamerat (Tietoa Autopilot-järjestelmästä sivulla 126)
7. Sivupeilit (Peilit sivulla 89)
8. Tutka-anturi (ei näkyvissä yllä olevassa kuvassa) (Tietoa Autopilot-järjestelmästä sivulla 126)
9. Konepelti / etutavaratilan luukku (Etutavaratila sivulla 34)
10. Vanteet ja renkaat (Vanteet ja renkaat sivulla 258)
11. Peruutuskamera (Taaksepäin osoittavat kamerat sivulla 114 ja Tietoa Autopilot-järjestelmästä sivulla 126)
12. Takatavaratila (Takatavaratila sivulla 31)
13. Ultraäänianturit (Pysäköintiavustin sivulla 104 ja Tietoa Autopilot-järjestelmästä sivulla 126)



**HUOMAUTUS:** Oikeanpuoleisella ohjauksella varustetuissa ajoneuvoissa kaikissa omistajan käsikirjan kuvissa näkyvät hallintalaitteet on sijoitettu samalla lailla, mutta peilikuvana.

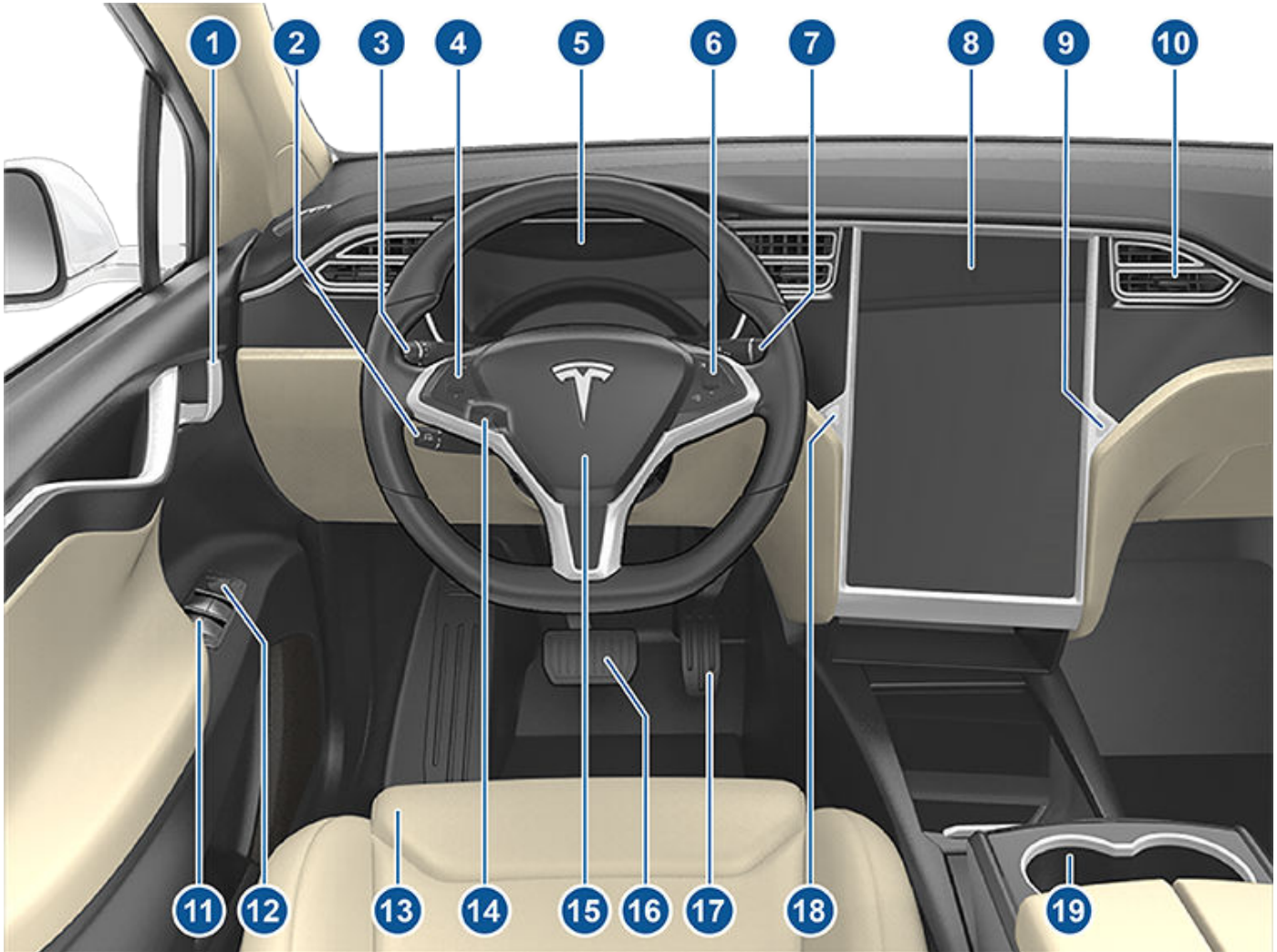

1. Ovien sisäkahvat (#unique\_17 sivulla )
2. Autopilot-vipu (Liikennettä havainnoiva Traffic-Aware Cruise Control -vakionopeudensäädin sivulla 138 ja Automaattiohjaus sivulla 145)
3. Suuntavilkkujen vipu (Ajovalojen kaukovalot sivulla 94, Suuntavilkut sivulla 94, Lasinpyyhkimet ja -pesimet sivulla 96)
4. Ohjauspyörän painikkeet, vasen (Ohjauspyörän vasemmanpuoleisten painikkeiden käyttö sivulla 86)
5. Mittaristo (Mittaristo sivulla 11)
6. Ohjauspyörän painikkeet, oikea (Ohjauspyörän oikeanpuoleisten painikkeiden käyttö sivulla 87)
7. Ajovipu (Vaihteen vaihtaminen sivulla 91)
8. Kosketusnäyttö (Kosketusnäyttö sivulla 6)
9. Hansikaslokeron painike (Hansikaslokeri sivulla 36)
10. Ohjaamon ilmastoinnin ohjausventtiilit (Ilmastointijärjestelmän säätimien käyttäminen sivulla 189)
11. Sähkötoimisen ikkunan kytkin (Avaaminen ja sulkeminen sivulla 29)
12. Sivupeilien säätimet (Peilit sivulla 89)
13. Istuimet (Etu- ja takaistuimet sivulla 38)



- 
14. Ohjauspylvään säädin (ei näkyvässä yllä olevassa kuvassa) ([Ohjauspyörä sivulla 86](#))
  15. Äänimerkki ([Äänimerkki sivulla 88](#))
  16. Jarrupoljin ([Jarruttaminen ja pysähtyminen sivulla 98](#))
  17. Kaasupoljin ([Kiihtyvyysetilat sivulla 108](#))
  18. Hätävilkut ([Hätävilkut sivulla 95](#))
  19. Mukitelineet ([Mukitelineet sivulla 37](#))



# Kosketusnäyttö

**VAROITUS:** Tarkkaile aina ajon aikana tietä ja muuta liikennettä. Kuljettajan keskittymiskyvyn häiriintymisen estämiseksi sekä matkustajien ja muiden tienkäyttäjien turvallisuuden vuoksi kosketusnäyttöä ei tule käyttää asetuksien muuttamiseen auton liikkessa.

Kosketusnäytöllä voit hallita useita toimintoja, joita perinteisessä autossa säädetään fyysisillä painikkeilla (esimerkiksi säättää matkustamon lämmitystä ja ilmastointia, ajovaloja jne.). Ohjaa kosketusnäytöllä myös mediaa, navigointia ja viihdetoimintoja sekä mukauta Model X omien mieltymystesi mukaiseksi. Yleisiä kosketusnäytön säätimiä voi käyttää ilman käsiä äänikomennoilla (katso [Puheohjaus sivulla 17](#)).

Jos kosketusnäyttö ei vastaa kosketukseen tai toimii muuten normaalista poikkeavalla tavalla, se voidaan käynnistää uudelleen (katso [Kosketusnäytön tai mittariston uudelleenkäynnistäminen sivulla 8](#)).

**VAROITUS:** Älä käytä kosketusnäytössä näytönsuojaa. Se voi johtaa esimerkiksi tahattomiin kosketuksiin (haamukosketuksiin), viivästyneeseen reagointiin tai reagoimattomuuteen sekä sähköstaattiseen purkaukseen, joka voi vahingoittaa kosketusnäyttöä. Takuu ei korvaa mitään vaurioita, jotka johtuvat näytönsuojan asentamisesta.

**HUOMAUTUS:** Kuvat on tarkoitettu vain ymmärryksen tueksi. Näytön yksityiskohdat vaihtelevat auton varusteiden, ohjelmistoversion, markkina-alueen ja alue- ja kieliasetusten mukaan.

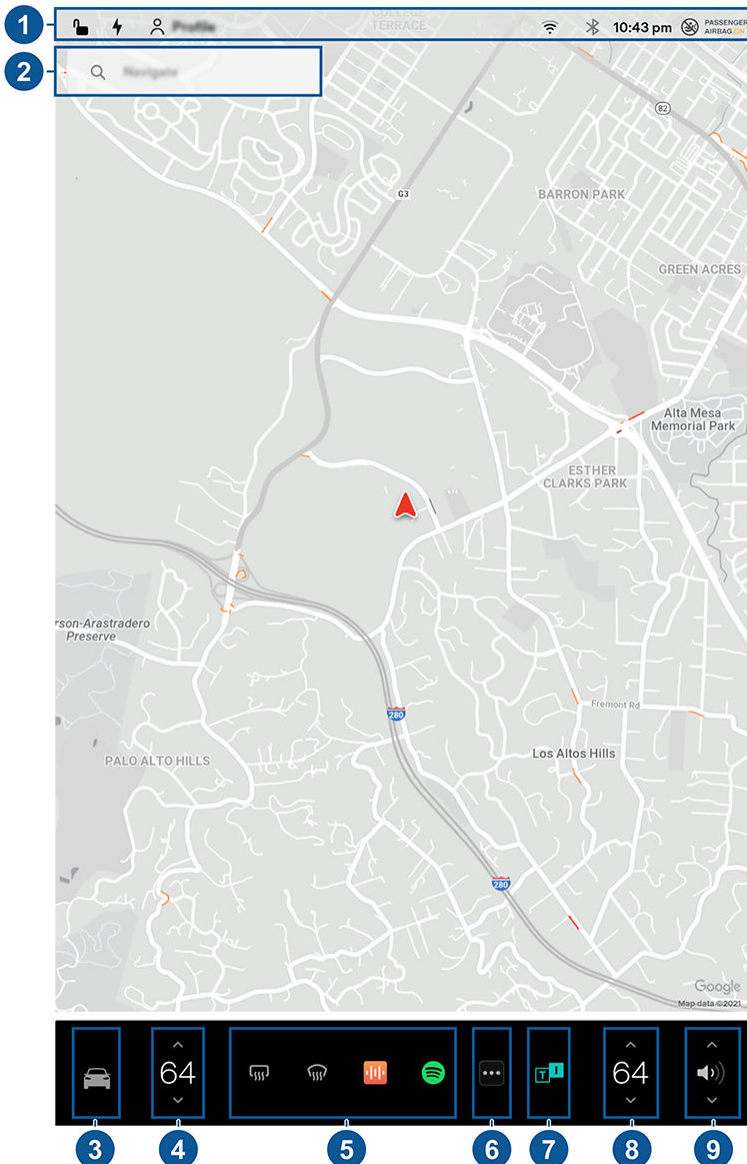

1. **Tilapalkki:** Auton hallintalaitteet ja tila löytyvät yläpalkista (katso [Ylätilapalkin kuvakkeet sivulla 7](#)).



- 2. Navigointi:** Vaihda kartan suuntaa, etsi kohde tai navigoi sinne ja vaihda navigointiasetuksia (katso [Kartat ja navigointi sivulla 199](#)).
- 3. Hallintalaitteet:** Hallitse erilaisia ominaisuuksia ja mukauta Model X omien mieltymystesi mukaiseksi. Hallintalaitteiden näkymä tulee näkyviin kartan päälle. Koskettamalla Hallintalaitteet-näytössä näkyvää vaihtoehtoa saat näkyviin siihen liittyvät asetukset.

Voit hakea tiettyä asetusta koskettamalla Hallintalaitteet-näytön yläreunassa olevaa Haku-kohtaa. Tee muutoksia suoraan tuloksesta tai siirry kyseiseen paneeliin Hallintalaitteissa koskettamalla linkkiä.



Kun infokuvake näkyy tietyn asetuksen kohdalla, voit avata sitä koskettamalla ponnahtusikkunan, jossa on kyseistä asetusta koskevia hyödyllisiä tietoja.

**HUOMAUTUS:** Monia ajoneuvon hallintalaitteita ja asetuksia (kuten ilmastointia, mediaa ja navigointia) voi käyttää äänikomennoilla (katso [Puheohjaus sivulla 17](#)).

**HUOMAUTUS:** Voit lähettää kosketusnäytöstä palautetta Teslalle painamalla tätä kuvaketta pitkään.

- 4. Ilmastoinnin säätimet (kuljettaja):** Säädä matkustamon lämpötilaa nuolilla vasemmalle ja oikealle. Valitse ponnahtusikkunassa Jaa, jos haluat valita eri lämpötilan kuljettajalle ja matkustajalle. Mukauta ilmastoinnin asetuksia koskettamalla lämpötilakuvaketta (katso [Ilmastointijärjestelmän säätimien käyttäminen sivulla 189](#)).
- 5. Omat sovellukset:** Voit valita näkymään usein käytetyt sovellukset ja hallintalaitteet, jotta niitä on helppo käyttää yhdellä kosketuksella. Katso [Omat sovellukset -alueen muokkaaminen sivulla 7](#).
- 6. Sovellusten käynnistysnäkyvä:** Avaa sovelluspalkki koskettamalla sovellusten käynnistysnäkyvää. Avaa sitten mikä tahansa sovellus koskettamalla sitä. Valitsemasi sovellus näkyy kartan yläosassa. Sulje sovellus vetämällä se alas.
- 7. Viimeiset sovellukset:** Näyttää viimeksi käytetyt sovellukset. Viimeaikaisten sovellusten lukumäärä näkyy tässä sen mukaan, montako sovellusta on lisätty Omat sovellukset -alueelle. Jos lisää Omat sovellukset -alueelle enimmäismäärän sovelluksia, vain viimeisin sovellus näkyy.
- 8. Ilmastoinnin säätimet (matkustaja):** Näkyy, kun lämpötilansäädössä on käytössä Jaa-asetus, joka sallii eri säädöt kuljettajalle ja matkustajalle.
- 9. Äänenvoimakkuuden säätö:** Ohjaa mediasoitimen ja puheluiden äänenvoimakkuutta (katso [Äänenvoimakkuuden säätimet sivulla 206](#)). Navigointiohjeiden äänenvoimakkuutta ohjataan erikseen (katso [Kartat ja navigointi sivulla 199](#)).

## Omat sovellukset -alueen muokkaaminen

Jos haluat päästä käsiksi usein käyttämiisi sovelluksiin ja hallintalaitteisiin, voit mukauttaa kosketusnäytön alapalkin Omat sovellukset -alueen sisältöä:

- Siirry mukautustilaan koskettamalla pitkään mitä tahansa sovellusta tai hallintalaitetta Omat sovellukset -alueella. Jos näkymä on tyhjä, kosketa Sovellusten käynnistysnäkyvää.
- Vedä mikä tahansa sovellus tai hallintalaite sovelluspalkista alapalkin Omat sovellukset -alueelle.

**HUOMAUTUS:** Kun istuinlämmittimet valitaan sovelluspalkista, ne näkyvät lämpötilan vieressä eivätkä Omat sovellukset -alueella.

**HUOMAUTUS:** Kun olet lisännyt enimmäismäärän sovelluksia tai hallintalaitteita Omat sovellukset -alueelle, uuden sovelluksen lisääminen poistaa reunimmaisena oikealla olevan sovelluksen.

**HUOMAUTUS:** Poista sovellus tai hallintalaite Omat sovellukset -alueelta koskettamalla sitä pitkään ja koskettamalla sitten sen yhteydessä olevaa X-symbolia.

## Ylätilapalkin kuvakkeet



Koskettamalla kuvaketta voit lukita/avata kaikki ovet ja tavaratilat.





# Kosketusnäyttö

16:20

Ajoneuvosi päivittää ajan automaattisesti. Jos aika on väärin, varmista, että ajoneuvossasi on yhteys internetiin ja uusin ohjelmisto ja että se vastaanottaa GPS-signaalia.



Tulee näkyviin, kun ohjelmistopäivitys on ladattu ja valmis asennettavaksi. (Katso [Ohjelmistopäivitykset sivulla 227](#)).



Lisää, määritä tai vaihda nopeasti kuljettajaprofiileita (mukaan lukien Valet Mode- ja Easy Entry -toiminnot). Katso [Kuljettajaprofiilit sivulla 110](#).



Ohjaa tai ohjelmoi HomeLink-laitteita (jos varusteena) (katso [Älykäs autotalli sivulla 81](#)).



Tulee näkyviin, kun ilmoitus on voimassa. Koskettamalla kuvaketta saat tietoja ilmoituksesta. Saat viimeisimmät ilmoitukset näkyviin niin, että ensimmäisenä näkyy kaikkein viimeisin ilmoitus, valitsemalla Huolto > Ilmoitukset.



Yhdistetty Wi-Fi-verkkoon.



Yhdistetty matkapuhelinverkkoon. Yhdistä Wi-Fi koskettamalla kuvaketta (katso [Wi-Fi sivulla 75](#)).



Näkyä, kun Model X -ajoneuvon yhteys matkapuhelinverkkoon on kokonaan poikki. Siirry Wi-Fi-asetuksiin nopeasti koskettamalla tätä kuvaketta.



Yhteyden muodostaminen Bluetooth-laitteeseen (katso [Bluetooth sivulla 76](#)).



Etumatkustajan turvatyynyn tila (katso [Turvatyynyt sivulla 67](#)).

## Kosketusnäytön tai mittariston uudelleenkäynnistäminen

Voit käynnistää kosketusnäytön uudelleen, jos se ei vastaa komentoihin tai toimii epätavallisesti.

**HUOMAUTUS:** Auton matkustajien ja muiden tienkäyttäjien turvallisuuden vuoksi kosketusnäyttö tulee käynnistää uudelleen ainoastaan silloin, kun auto on asetettu pysäköintivaihteelle.

1. Valitse pysäköintivaihte.
2. Pidä molempia vierityspainikkeita (ohjauspyörä) painettuna, kunnes kosketusnäyttö muuttuu mustaksi. Jarrupolkimen painaminen samaan aikaan, kun pidät vierityspainikkeita painettuna, ei ole tarpeen eikä sillä ole mitään vaikutusta.



3. Tesla-logo näytetään muutaman sekunnin kuluttua. Kosketusnäyttö käynnistyy uudelleen noin 30 sekunnin kuluttua. Jos kosketusnäyttö ei vielääkään vastaa komentoihin tai toimii epätavallisesti, yritä käynnistää auto uudelleen (jos mahdollista). Katso [Auton uudelleenkäynnistys sivulla 84](#).

Voit nollata mittariston vaihtamalla pysäköintivaihteelle ja painamalla ohjauspyörän kahta yläpainiketta (Äänikomennot ja Seuraava) 15–30 sekunnin ajan tai kunnes näyttö muuttuu mustaksi. Tesla-logo tulee näkyviin hetken kuluttua. Mittaristo käynnistyy uudelleen noin 30 sekunnin kuluttua.

**HUOMAUTUS:** Vierityspainikkeiden painaminen ainoastaan käynnistää kosketusnäytön uudelleen. Se ei katkaise eikä kytke Model X -ajoneuvon virtaa eikä käynnistä mitään muita ajoneuvon järjestelmiä uudelleen.

## Näytön ja ääniasetusten mukauttaminen

Säädä näyttöasetukset omaan käyttösi sopiviksi valitsemalla Hallintalaitteet > Näyttö:



- **Ulkoasu:** Valitse näytön teemaksi Tumma tai Vaalea. Kun asetukseksi on valittu Auto, kirkkaus valitaan automaattisesti ympäröivän valaistuksen kirkkauden perusteella.
- **Kirkkaus:** Valitse kirkkaustaso vetämällä liukusäädintä. Jos Näyttötila-asetukseksi on valittu Auto, kosketusnäyttö säätää kirkkaustasoa sekä ympäröivän valaistuksen että oman mieltymystesi mukaisesti. Model X muistaa valitsemasi kirkkausasetuksesi ja säätää kosketusnäyttöä sen mukaan.
- **Energiansäästö:** Kun toiminto on käytössä, Model X vähentää energiankulutusta, kun autoa ei käytetä (uusimmissa ajoneuvoissa toiminto on automaattinen). Katso [Toimintasäteen maksimointi sivulla 225](#).
- **Näytön puhdistustila:** Kun toiminto on käytössä, kosketusnäyttö muuttuu tummaksi ja kytkeytyy väliaikaisesti pois käytöstä, jotta puhdistaminen olisi helpompaa. Poistu näytön puhdistustilasta seuraamalla näytön ohjeita.
- **Kosketusnäytön kieli:** Valitse kieli, jota kosketusnäytössä käytetään.

**HUOMAUTUS:** Model X on oltava pysäköintivaihteella vaihtaessasi kielen. Kielen vaihtamista seuraa pieni viive, kun Model X sammuttaa ja käynnistää kosketusnäytön uudelleen.

- **Puheentunnistuksen kieli:** Valitse äänikomentojen kieli.
  - **Navigoinnin puhekieli:** Valitse kieli navigointijärjestelmän puhutuille ohjeille.
- HUOMAUTUS:** Jos haluat käyttää kieltä, joka edellyttää lataamista, valitse kieli avattavasta luettelosta lataamisen käynnistämiseksi (edellyttää Wi-Fi-yhteyttä).

- **Aika:** Valitse ajan 12 tai 24 tunnin esitystapa.
  - **Alueen muoto(jos käytettävissä):** Valitse alue, jonka päivämäärän muotoa haluat käyttää näytössä (mm-dd-yy/dd-mm-yy, jne.). Voit valita myös desimaalierottimet (5.123, 5,123, jne.).
  - **Energianäyttö:** Näytä jäljellä oleva varaus ja latausyksiköt joko jäljellä olevan varauksen prosentteina tai arviona matkasta, joka akkujen varauksella voidaan ajaa.
- HUOMAUTUS:** Kun suunnittelet seuraavaa latauskertaa, käytä arvioita vain viitteellisenä apuna. Monet tekijät vaikuttavat energiankulutukseen. Katso [Energiankulutukseen vaikuttavia tekijöitä sivulla 225](#).
- **Matka:** Valitse näytön mittayksiköiksi metrijärjestelmän yksiköt (kilometrit, senttimetrit jne.) tai brittiläisen järjestelmän yksiköt (mailit, tuumat jne.).
  - **Lämpötila:** Valitse, näytetäänkö lämpötila fahrenheit- vai celsiusasteina.

- **Rengaspaine:** Valitse, näytetäänkö rengaspaineet bar- vai psi-yksikössä.

Näytön mukauttamisen lisäksi voit ottaa käytön Joe Moden hiljentääksesi kaikkien niiden merkkiäänien äänenvoimakkuutta, jotka eivät liity kriittisiin turvallisuustekijöihin. Ota tila käyttöön valitsemalla Hallintalaitteet > Turvallisuus > Joe Mode.

## Ajoneuvon nimeäminen

Voit personoida ajoneuvoasi entisestään antamalla sille nimen. Valitse kosketusnäytön oikealla puolella Model X - ajoneuvon kuvan alapuolella Hallintalaitteet > Ohjelmisto > Nimeä auto. Jos ajoneuvollasi on jo nimi, voit vaihtaa nimeä koskettamalla sitä. Kirjoita uusi nimi ponnahdusikkunaan ja valitse sitten Tallenna. Model X -ajoneuvon nimi näkyy myös Tesla-mobiilisovelluksessa.

## Henkilökohtaisten tietojen poistaminen tehdasasetusten palautuksella

Kun siirrät Model X -ajoneuvon omistajuuden, palauta tehdasasetukset turvallisuussyistä valitsemalla Hallintalaitteet > Huolto > Aseta Tehdasasetukset *ennen kuin poistat ajoneuvon tililtäsi*. Ennen tietojen poistamista Model X varmistaa tunnistetietosi pyytämällä Tesla-tilisi käyttäjätunnuksen ja salasanan.

**HUOMAUTUS:** Tehdasasetukset voidaan palauttaa vain silloin, kun ajoneuvo on määritetty tilillesi. Kun ajoneuvo on poistettu tililtäsi, et voi enää palauttaa mukautettuja asetuksia tehdasasetuksiin etkä poistaa kaikkia henkilötietojasi.



## Sisätilojen elektroniikka

Säilytyslokeroiden ja mukitelneiden lisäksi (katso [Sisätilojen säilytystilat sivulla 36](#)) Model X -ajoneuvon sisätiloissa on paljon elektroniikkaa, kuten USB-portteja, ja pienjännite -pistorasia.

### USB-portit

Model X -autoissa on keskikonsolin etuosassa kaksi USB-laitteiden käyttöön tarkoitettua USB-porttia. Lisätietoja näihin portteihin kytkettyjen USB-muistilaitteiden äänitiedostojen toistamisesta, katso [Mediatiedostojen soittaminen laitteista sivulla 207](#). Voit käyttää näitä portteja myös USB-laitteiden lataamiseen.

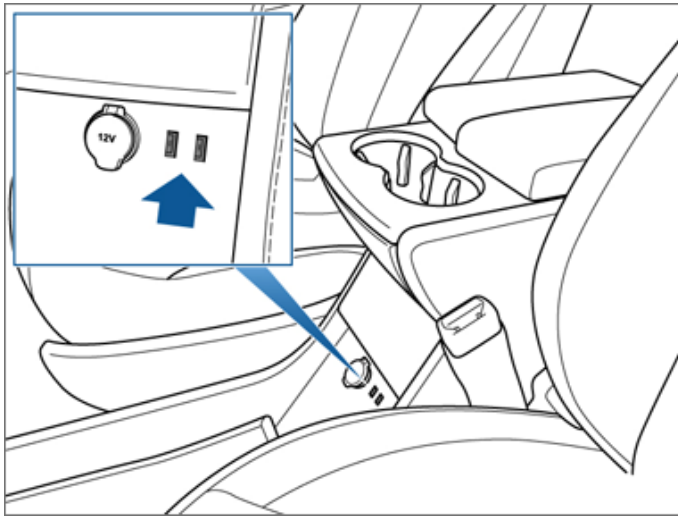

Model X -autossa on lisäksi kaksi lataamiseen tarkoitettua USB-porttia keskikonsolin takaosassa sekä yksi latausliitäntä kolmannen istuinrivin istuimien välissä (jos varusteena).

**HUOMAUTUS:** Voit ladata neljää laitetta samanaikaisesti käyttämällä keskikonsolin etu- ja takaosan portteja.

**HUOMAUTUS:** Virtaa on käytettävissä aina, kun ajoneuvo on "valmiudessa". Ajoneuvo voi olla valmiudessa monista syistä. Ajoneuvo on valmiudessa esimerkiksi silloin, kun käytetään Summon-toimintoa tai kun Esilämmitys, Ohjaamon ylikuumenemissuoja, Pidä ilmastointi päällä, Dog Mode, Camp Mode, Sentry Mode jne. on käytössä. Ajoneuvo on myös valmiudessa esimerkiksi pienjännite -akun latauksen ja käytön aikana, korkeajännitelatauksen aikana tai kun ajoneuvo kommunikoi esimerkiksi mobiilisovelluksen avulla. Lisävarusteen pitäminen kytkettynä ei kuluta pienjännite -akku.

### Pienjännite Pistorasia

Model X -autossa on pistorasia, joka sijaitsee keskikonsolin etuosassa. Lisäksi takatavaratilassa on pienjännite -pistorasia. Pistorasiassa on virta aina, kun mittaristo ja kosketusnäyttö ovat päällä.

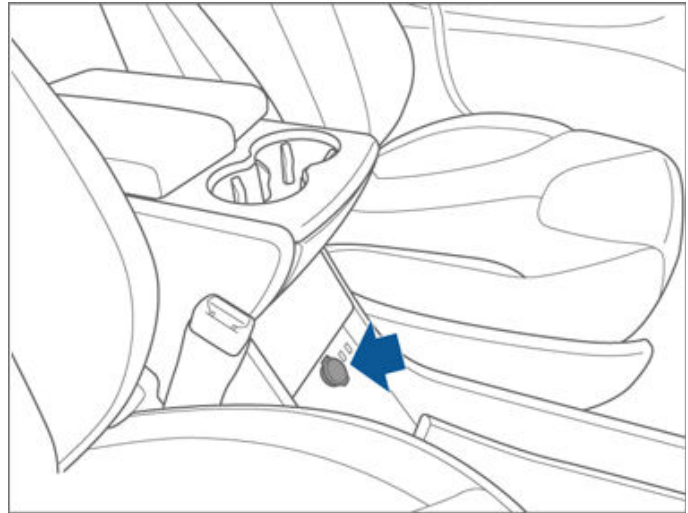

pienjännite -pistorasiat sopivat lisälaitteille, joiden jatkuva kuormitus on enintään 11 A (huippuvirta 15 A) tai jatkuva teho enintään 150 W (huipputeho 180 W).

**HUOMAUTUS:** Virtaa on käytettävissä aina, kun ajoneuvo on "valmiudessa". Ajoneuvo voi olla valmiudessa monista syistä. Ajoneuvo on valmiudessa esimerkiksi silloin, kun käytetään Summon-toimintoa tai kun Esilämmitys, Ohjaamon ylikuumenemissuoja, Pidä ilmastointi päällä, Dog Mode, Camp Mode, Sentry Mode jne. on käytössä. Ajoneuvo on myös valmiudessa esimerkiksi pienjännite -akun latauksen ja käytön aikana, korkeajännitelatauksen aikana tai kun ajoneuvo kommunikoi esimerkiksi mobiilisovelluksen avulla. Lisävarusteen pitäminen kytkettynä ei kuluta pienjännite -akku.

**HUOMAUTUS:** Jos Model X ei havaitse avainlähettä (alhaisen pariston jännitteen, häiriöiden tai muun syyn vuoksi), aseta avain keskikonsolin pienjännite -pistorasian alle, mistä Model X pystyy havaitsemaan sen parhaiten.



**VAROITUS:** Pistorasia ja lisälaitteen liitin saattavat kuumeta.



## Yleistä mittaristosta

Mittariston näkymä muuttuu, kun Model X on

- virta katkaistuna (alla oleva kuva).
- ajossa (katso [Mittaristo ajon aikana sivulla 15](#)).
- latauksessa (katso [Latauksen tila sivulla 217](#)).

Kun Model X -auton virta on katkaistuna, mittaristossa näytetään arvioitu toimintasäde, ovien tila ja ulkolämpötila. Yläreunan merkkivalot vilkkuvat lyhyesti, kun painat jarrupoljinta. Merkkivalon pitäisi tämän jälkeen sammua, ellei sen osoittamaa tilaa ole havaittu. Jos merkkivalo ei syty tai sammuu, ota yhteyttä Teslaan.

**HUOMAUTUS:** Seuraavat kuvat on tarkoitettu ainoastaan havainnollistamistarkoitukseen. Autosi saattaa poiketa annetuista tiedoista auton varustelun, ohjelmistoversion ja markkina-alueen mukaan.



Seuraavat mittariston ilmaisimet ilmoittavat tai hälyttävät ajoneuvossa havaitusta tilasta.



Jos kosketusnäytössä näkyy tämä punainen jarrun merkkivalo muulloin, kuin lyhyesti Model X -ajoneuvon käynnistyksen yhteydessä, jarrujärjestelmässä on havaittu vika tai jarrunesteen pinta on liian matala. Ota välittömästi yhteyttä Teslaan. Pysäytä ajoneuvo painamalla jarrupoljinta tasaisesti, kun niin on turvallista tehdä.



Jos kosketusnäytössä näkyy tämä oranssi jarrun merkkivalo, jarrukäytön tehostimessa on havaittu vika. Pysäytä ajoneuvo painamalla jarrupoljinta tasaisesti, kun niin on turvallista tehdä. Hydraulinen jarrukäytön tehostimen kompensointi on aktiivinen (katso [#unique\\_64 sivulla](#) ).



ABS-järjestelmän merkkivalo vilkkuu hetken aikaa oranssina kosketusnäytössä, kun käynnistät Model X -ajoneuvon. Jos tämä merkkivalo syttyy missä tahansa muussa tilanteessa ajon aikana, auton ABS-järjestelmässä on vika eikä järjestelmä toimi. Ota yhteyttä Teslaan. Auton jarrut toimivat edelleen ABS-järjestelmän viasta huolimatta. Jarrutusmatka voi kuitenkin olla tavanomaista pidempi. Aja varovasti ja vältä äkkijarrutusta.



## Mittaristo



Kun seisontajarru kytketään manuaalisesti kosketusnäytöstä, seisontajarrun punainen merkkivalo syttyy kosketusnäytössä.



Jos seisontajarrussa ilmenee sähkövika, seisontajarrun kellanruskea merkkivalo syttyy ja kosketusnäytössä näkyy virheilmoitus.



Lähhivalot ovat kytkettyinä.



Kaukovalot ovat kytkettyinä. Syttyy, kun kaukovalot on kytketty, mutta Automaattiset kaukovalot -asetus, jos varusteena, on kytketty pois käytöstä tai jos Automaattiset kaukovalot -asetus on kytketty, mutta se ei ole käytettävissä sillä hetkellä. Katso [Ajovalojen kaukovalot sivulla 94](#).



Kaukovalot ovat kytkettyinä ja Automaattiset kaukovalot -toiminto, jos varusteena, on valmiina sammuttamaan ne, mikäli Model X -auton etupuolella havaitaan valoa. Katso [Ajovalojen kaukovalot sivulla 94](#).



Kaukovalot on kytketty tilapäisesti pois käytöstä, sillä Automaattiset kaukovalot -toiminto, jos varusteena, on käytössä ja se on havainnut Model X -auton etupuolella valoa. Kun valoa ei enää havaita, kaukovalot kytketään automaattisesti takaisin käyttöön. Katso [Ajovalojen kaukovalot sivulla 94](#).



Pysäköintivalot (sivuhuomiovalot, takavalot ja rekisterikilven valot) ovat kytkettyinä. Katso [Valot sivulla 93](#).



Etusumuvalot, jos varusteena. Katso [Valot sivulla 93](#).



Takasumuvalot, jos varusteena. Katso [Valot sivulla 93](#).



Mukautuvat ajovalot, jos varusteena. Katso [#unique\\_65 sivulla](#).



Elektroniset ajonvakautusjärjestelmät minimoivat aktiivisesti pyörän luistoa ohjaamalla jarrujen painetta ja moottorin tehoa (merkkivalo vilkkuu kellanruskeana). Katso [Luistonestotoiminto sivulla 107](#). Jos tämä merkkivalo palaa jatkuvasti, järjestelmässä on havaittu vika. Ota välittömästi yhteyttä Teslaan.



Jos ilmajousitusjärjestelmässä havaitaan vika, joka heikentää ilmajousituksen toimivuutta, tämä kellanruskea merkkivalo syttyy (katso [Paineilmajousitus sivulla 102](#)). Jos ongelma ei korjaannu, ota yhteyttä Teslaan.



Jos ilmajousitusjärjestelmässä havaitaan vika, joka estää ilmajousitusjärjestelmän toiminnan, mittaristoon syttyy punainen merkkivalo (katso [Paineilmajousitus sivulla 102](#)). Ota yhteyttä Teslaan.



Turvavyönnyn liittyvä turvallisuusvaroitus. Jos tämä punainen merkkivalo ei syty lyhyeksi aikaa, kun Model X -autolla valmistaudutaan lähtemään liikkeelle, tai jos se palaa jatkuvasti, ota välittömästi yhteyttä Teslaan. Katso [Turvavyönnyt sivulla 67](#).



Vehicle Hold -paikallaanpitoavustin pitää jarrut aktiivisesti kytkettyinä. Katso [Vehicle Hold -paikallaanpitoavustin sivulla 106](#).



Rengaspaineen varoitus. Renkaan rengaspaine on sallitun painealueen ulkopuolella. Jos Tire Pressure Monitoring System -rengaspainevalvontajärjestelmässä (TPMS) on havaittu vika, merkkivalo vilkkuu. Jos kyseessä on TPMS-järjestelmän vika, ota yhteyttä Teslaan. Katso [Renkaiden hoito ja huolto sivulla 232](#).



Ovi tai tavaratilan luukku on auki. Katso [Avaimet ja ovet sivulla 20](#), [Takatavaratila sivulla 31](#) tai [Etutavaratila sivulla 34](#).



Istuimella on matkustaja, mutta turvavyötä ei ole kiinnitetty. Katso [Turvavyöt sivulla 44](#).



Etumatkustajan turvavyönnyn on kytketty pois käytöstä. Katso [Turvavyönnyt sivulla 67](#).



Elektroniset ajonvakautusjärjestelmät eivät enää minimoi pyörän luistoa. Takavetoisessa mallissa luistonestojärjestelmä on kytketty pois käytöstä tai nelivetoisessa mallissa Slip Start -luistatustoiminto on kytketty käyttöön. Katso [Luistonestotoiminto sivulla 107](#).



Model X on Transport-kuljetustilassa ja voi rullata vapaasti. Pysäköintivaihdetta ei tällöin valita automaattisesti, kun poistut autosta. Katso [Kuljetusohjeita sivulla 261](#).



Trailer-perävaunutila (jos varusteena) on kytkettyinä. Katso [Hinaus ja tarvikkeet sivulla 117](#).



## Mittaristo



Näky, jos kaikki akkuun varastoitu energia ei ole välttämättä käytettävissä kylmän sään vuoksi. Kylmällä säällä myös latausnopeus voi olla hitaampi. Kun Model X on kytketty lataukseen, voit lämmittää akkua kytkemällä ilmastointijärjestelmän käyttöön mobiilisovelluksella. Lumihiihtaleen kuva katoaa, kun akku on riittävän lämmin.



Ajoneuvon tehoa rajoitetaan, koska akun sisältämä energia on vähissä, tai ajoneuvon järjestelmiä lämmitetään tai jäähdytetään .



Merkkivalo vilkkuu vihreänä, kun vasen suuntavilkku on kytketty. Molemmat suuntavilkkujen merkkivalot vilkkuvat vihreänä, kun hätävilkkut on kytketty.



Merkkivalo vilkkuu vihreänä, kun oikea suuntavilkku on kytketty. Molemmat suuntavilkkujen merkkivalot vilkkuvat vihreänä, kun hätävilkkut on kytketty.



Automaattinen kaistanvaihto vasemmalle on käytettävissä. Näkyy vain, kun automaattiohjaus on käytössä. Katso [Automaattinen kaistanvaihto sivulla 147](#).



Automaattinen kaistanvaihto oikealle on käytettävissä. Näkyy vain, kun automaattiohjaus on käytössä. Katso [Automaattinen kaistanvaihto sivulla 147](#).



Automaattinen kaistanvaihto molempiin suuntiin käytettävissä. Näkyy vain, kun automaattiohjaus on käytössä. Katso [Automaattinen kaistanvaihto sivulla 147](#).



Automaattinen kaistanvaihto ei ole käytettävissä. Näkyy vain, kun automaattiohjaus on käytössä. Katso [Automaattinen kaistanvaihto sivulla 147](#).

## Ponnahdusviestit ja auton hälytykset

Ponnahdusviestit näytetään auton mittaristossa Ruudulla voi näkyä esimerkiksi turvavyömuistutus avoimesta turvavyöstä, ilmoitus saapuvasta puhelusta tai tekstiviestistä (tilanteen mukaan) tai käytössä olevista äänikomennoista.

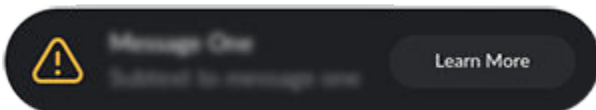

Voit tarkastella auton hälytyksiä ja ilmoituksia koskettamalla ilmoituskuvaketta kosketusnäytössä.

**HUOMAUTUS:** Kaikissa hälytyksissä ei anneta lisätietoja tässä vaiheessa.



## Mittaristo ajon aikana

Kun Model X -autolla ajetaan (tai se on valmis ajon aloittamiseen), mittaristossa näkyy käytössä oleva ajon tila sekä Autopilot-järjestelmän komponenttien muodostama reaaliaikainen näkymä tiestä (katso [Tietoa Autopilot-järjestelmästä sivulla 126](#)). Kun järjestelmä havaitsee kuolleessa kulmassa ajoneuvoja, se ilmoittaa tästä kuljettajalle lähentämällä ja loitontamalla näkymää tarvittaessa.

**HUOMAUTUS:** Seuraavat kuvat on tarkoitettu ainoastaan havainnollistamistarkoitukseen. Autosi saattaa poiketa annetuista tiedoista auton varustelun, ohjelmistoversion ja markkina-alueen mukaan.

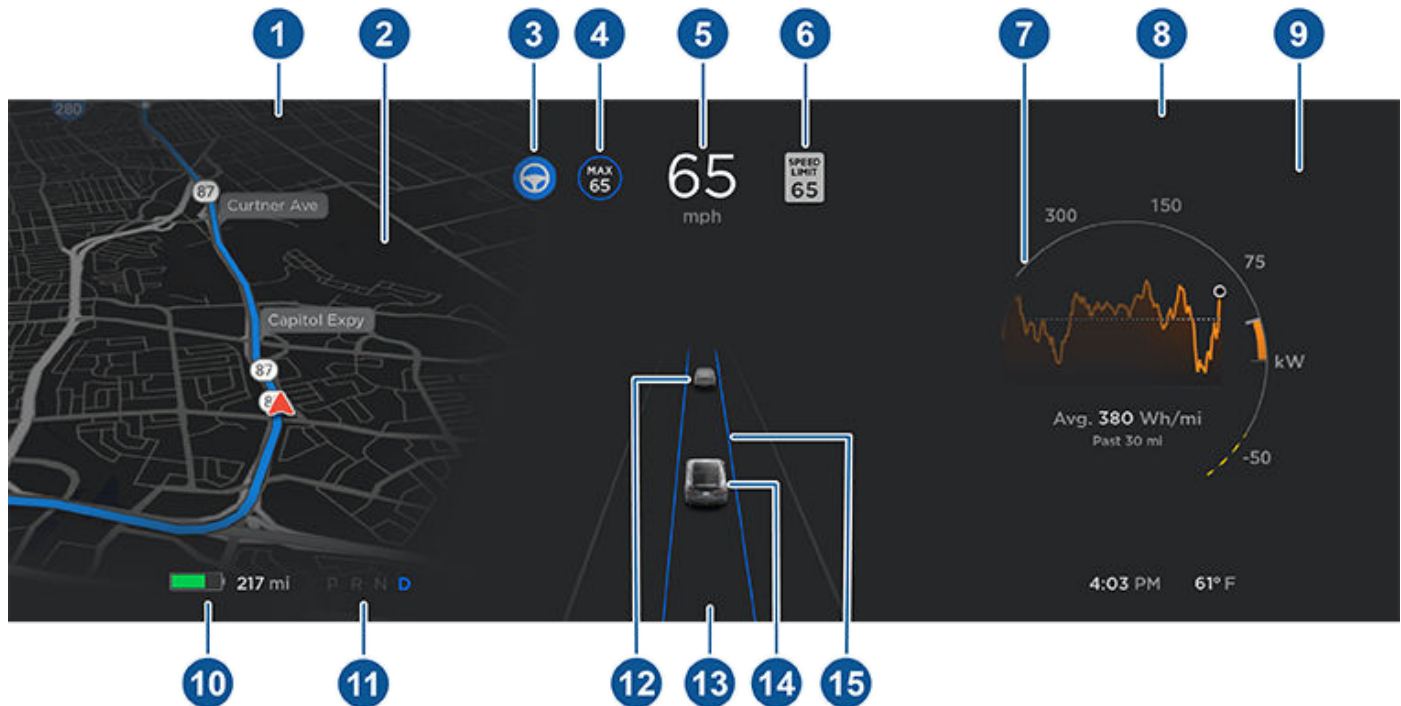

**HUOMAUTUS:** Voit tuoda näyttöön tietoja tiestä ja sen lähialueesta, kuten tiemerkinnoistä, liikennevaloista ja erilaisista esineistä (mm. roska-astiat ja pylväät) valitsemalla Hallintalaitteet > Autopilot > Täysin itsestään ajava -visualisoinnin esikatselu (jos varusteena).

1. Yläreunan merkkivalot näyttävät tilatietoja (katso [Yleistä mittaristosta sivulla 11](#)).
2. Kun navigointi kohteeseen on käynnissä, navigointiohjeet näytetään tässä kohdassa. Ohjauspyörän vasemmanpuoleisilla painikkeilla voit muuttaa mittariston vasemmassa reunassa näytettäviä kohteita silloin, kun navigointiohjeita ei näytetä (katso [Ohjauspyörän vasemmanpuoleisten painikkeiden käyttö sivulla 86](#)).
3. Automaattiohjaus ohjaa Model X -autoa. Kun automaattiohjaus on käytettävissä, mutta sitä ei ole kytketty käyttöön, kuvake näkyy harmaana (katso [Automaattiohjaus sivulla 145](#)).
4. Liikennettä havainnoiva Traffic-Aware Cruise Control -vakionopeudensäädin on käytössä ja auto liikkuu asetetulla nopeudella. Kun liikennettä havainnoiva Traffic-Aware Cruise Control -vakionopeudensäädin on käytettävissä, mutta ajonopeutta ei ole asetettu, tämä kuvake näkyy harmaana eikä nopeutta näytetä (katso [Liikennettä havainnoiva Traffic-Aware Cruise Control -vakionopeudensäädin sivulla 138](#)).
5. Ajonopeus.
6. Speed Assist -nopeusrajoitusseurannan havaitsema nopeusrajoitus (jos toiminto on käytettävissä, katso kohta [Nopeusavustin sivulla 179](#)).

**HUOMAUTUS:** Havaittuun nopeusrajoitukseen liittyvä kuvake noudattaa samaa tyyliä kuin markkina-alueellasi käytetyt nopeusrajoituskyltit.

**HUOMAUTUS:** Nopeusrajoituskuvakkeen ympärillä saattaa näkyä sininen viiva, jos nopeusrajoitus ylitetään.



**HUOMAUTUS:** Teillä, joilla karttatietojen mukaan on voimassa tilapäinen nopeusrajoitus (esimerkiksi kellonaikaan tai sääolosuhteisiin perustuva nopeusrajoitus), näkyy toinen nopeusrajoituskuvake. Kuljettajan vastuulla on määrittää, onko tilapäinen nopeusrajoitus voimassa, ja hän vastaa ajonopeuden säätämisestä sen mukaan.

7. Tehomittarissa näkyy katkoviiva, kun Model X rajoittaa auton tehoa. Katkoviivat näkyvät mittarin yläosassa (käytetty energia), kun kiihdytystä varten käytettävissä olevaa tehoa on rajoitettu, ja alaosassa (talteenotettu energia), kun regeneratiivisen jarrutustoiminnon talteenottamaa energiaa on rajoitettu. Model X voi rajoittaa tehoa useista syistä. Tässä joitakin esimerkkejä:
- o Kiihdytystä voidaan rajoittaa, kun akun varaus on alhainen tai voimalinjan komponentit ovat kuumentuneet.
  - o Sekä kiihdytystä että regeneratiivista jarrutusta voidaan rajoittaa, kun ulkona on hyvin kuuma tai kylmä.
  - o Regeneratiivista jarrutusta voidaan rajoittaa, kun akku on ladattu täyteen.

**HUOMAUTUS:** Voit muuttaa mittariston oikeassa reunassa näytettäviä kohteita ohjauspyörän oikeanpuoleisilla painikkeilla (katso [Ohjauspyörän oikeanpuoleisten painikkeiden käyttö sivulla 87](#)).

8. Huomioi tässä kohdassa näytettävät tärkeät hälytysviestit. Jos jokin hälytys on annettu, voit tarkastella hälytystä koskevia tietoja koskettamalla kosketusnäytön tilapalkissa (kosketusnäytön yläosassa) olevaa hälytyskuvaketta (huutomerkkiä).
9. Ohjauspyörän oikeanpuoleisilla painikkeilla voit muuttaa mittariston oikeassa reunassa näytettäviä kohteita silloin, kun puhelua ei ole kesken (katso [Ohjauspyörän oikeanpuoleisten painikkeiden käyttö sivulla 87](#)).
10. Arvioitu toimintasäde (käytettävissä oleva energia). Ajomatkan sijaan tässä kohdassa voidaan näyttää akun varauksen tila prosentteina. Tämä tapahtuu valitsemalla kosketusnäytöstä Hallintalaitteet > Näyttö > Energianäyttö.

**HUOMAUTUS:** Kun suunnittelet seuraavaa latauskertaa, käytä toimintasädetietoa vain viitteellisenä apuna.

11. Parhailaan valittu ajotila: Pysäköi, Taaksepäin, Vapaa tai Eteenpäin.
12. Edessä oleva ajoneuvo (jos käytössä).
13. Huomioi mittariston alaosan keskellä näytettävät tärkeät ajoon liittyvät ilmoitukset.
14. Oma Model X.
15. Kun automaattiohjaus on toiminnassa ja havaitsee ajokaistan, kaista näkyy korostettuna sinisellä värillä (katso [Automaattiohjaus sivulla 145](#)). Saatat nähdä viereiset kaistat ajotilanteen mukaan.

**HUOMAUTUS:** Jos Navigate on Autopilot -toiminto on käytössä, ajokaista näkyy Model X -auton edessä olevana yhtenäisenä sinisenä viivana (katso [Autopilot-navigointitoiminto sivulla 151](#)).

**VAROITUS:** Vaikka ympäröivä liikenne näkyykin mittaristossa, kaikkia ajoneuvoja ei välttämättä näytetä. Älä koskaan luota mittaristoon siinä, onko lähistöllä ajoneuvoja (esimerkiksi kuolleessa kulmassa). Käytä aina taustapeilejä ja katso myös olkasi yli taaksepäin.



**HUOMAUTUS:** Parhaan käyttökokemuksen varmistamiseksi Tesla on määrittänyt useita kieliä, joilla äänikomentoja voi käyttää. Voit valita haluamasi kielen valitsemalla Hallintalaitteet > Näyttö > Puheentunnistuksen kieli.

Äänikomennoilla voit helposti hallita asetuksia ilman kosketusnäyttöä. Äänikomentotoiminto on suunniteltu ymmärtämään tavallisia pyyntöjä. Seuraavassa on osa toiminnoista, joita voi ohjata äänikomennoilla:

- ilmastointijärjestelmän säätäminen
- tuulilasin pyyhkimien nopeuden ja taajuuden säätäminen
- ajoneuvon eri toimintojen hallinta
- kohteeseen navigointi
- yhteystiedon puhelinnumeroon soittaminen
- sovellusten ja asetusten käyttö.

Anna äänikomento koskettamalla ohjauspyörän oikealla puolella olevaa äänipainiketta. Kun kuulet äänimerkin, sano komento.

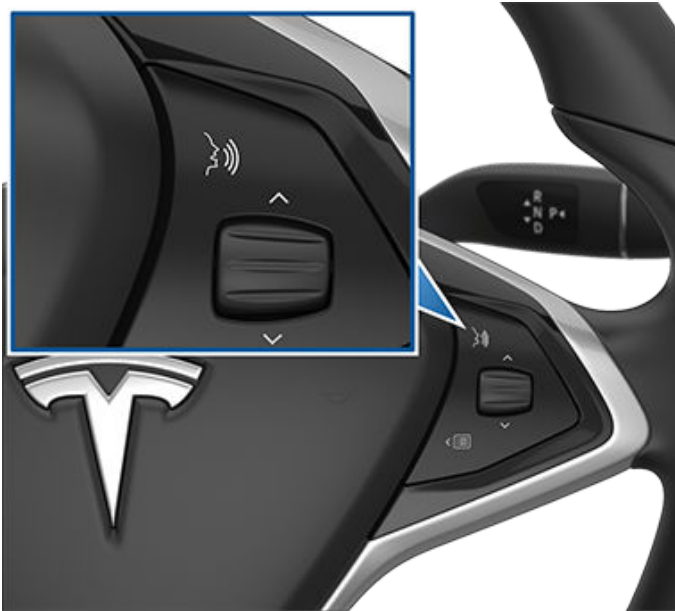

## Esimerkkejä äänikomennoista

Tässä on esimerkkejä äänikomennoista. Luettelo ei ole kattava. Tesla kehittää äänikomentoja jatkuvasti.

**HUOMAUTUS:** Ajoneuvon on oltava pysäköitynä, jotta tiettyjä äänikomentoja voi käyttää (esimerkiksi Sentry Mode -vartiotila ja Dog Mode).

## Ilmastointijärjestelmän säätimet

Voit muuttaa ilmastointijärjestelmän asetuksia:

- "Make it cooler"
- "Make it warmer"
- "Turn on/off the driver's seat heater"
- "Cool down the passenger"
- "Direct airflow to my face"
- "Sync climate"
- "Increase/decrease the fan speed"
- "Turn on/off rear defroster"
- "Set the temperature/fan..."
- "Turn on recirculate"

## Tuulilasin pyyhkimet

Säädä tuulilasin pyyhkimien nopeutta ja taajuutta tieolosuhteiden ja säätilan muuttuessa:

- "Speed up the wipers"
- "Increase/decrease windshield wiper speed by..."
- "Turn on/off the wipers"

## Ajoneuvon hallintalaitteet

Voit hallita ajoneuvon eri toimintoja:

- "Sentry Mode on/off"
- "Keep my car safe"
- "Lock/unlock the doors"
- "Turn on Dog Mode"
- "Fold/unfold the mirrors"
- "Open/close charge port"
- "Start/stop charging"
- "Open service settings"
- "Open the glovebox"

## Navigointi

Voit hakea sijaintia tai navigoida sinne äänikomennoilla:

- "Where is [sijainti]?"
- "Drive to [sijainti]"
- "Navigate to [sijainti]"
- "Show nearby Superchargers"
- "I'm feeling hungry/lucky" (katso [Kartat ja navigointi sivulla 199](#)).
- "Stop navigation"



- "Mute voice guidance"

Jos olet määrittänyt koti- tai työosoitteesi navigointiosoitteeksi, voit navigoida sinne käyttämällä äänikomentoa "Navigate home" tai "Take me to work".

## Yhteystiedot

Voit soittaa tai lähettää tekstiviestin Bluetooth-puhelimen yhteystietoihin tallennetulle henkilölle (katso [Puhelin, kalenteri ja verkkokokoukset sivulla 79](#)) äänikomennoilla:

- "Call [yhteystiedon nimi/puhelinnumero]"
- "Text [yhteystiedon nimi/puhelinnumero]"

## Media

Voit kuunnella mediaa ja muokata toistoasetuksia:

- "Listen to [kappaleen nimi]"
- "Lower/raise the volume"
- "Skip to next"
- "Pause/play song"
- "Change the source to [medialähde]"

Voit parantaa äänikomennon tarkkuutta antamalla komennossasi useampia vihjeitä, kuten esittäjän ja kappaleen.

## Sovellukset ja asetukset

Käytä sovelluksia ja muuta asetuksia helposti:

- "Open [Toybox/browser/theater/phone]"
- "Search for..."
- "The screen is too bright"
- "Show me the Owner's Manual"

Voit lähettää ohjelmointivirheraportin sanomalla "Report", "Feedback" tai "Bug report".

Lisätietoja äänikomennoista on osoitteessa <https://www.tesla.com/support/voice-commands>.

**HUOMAUTUS:** Jatkuvien laatu-parannusten takaamiseksi Tesla tallentaa ja käsittelee äänikomentojen litteroinnit (esim. "set the temperature..."). Äänitallenteita ei kerätä, eikä litterointeja yhdistetä Tesla-tiliisi tai ajoneuvosi tunnustenumeroon. Yksityisyyden lisäsuoja taataan varmistamalla, että henkilökohtaisia tietoja sisältäviä äänikomentoja ei tallenneta (esim. "Navigate to..." tai "Make a call to...").





Model X -ajoneuvossasi on seuraavat osat, jotka valvovat aktiivisesti ympäristöä:

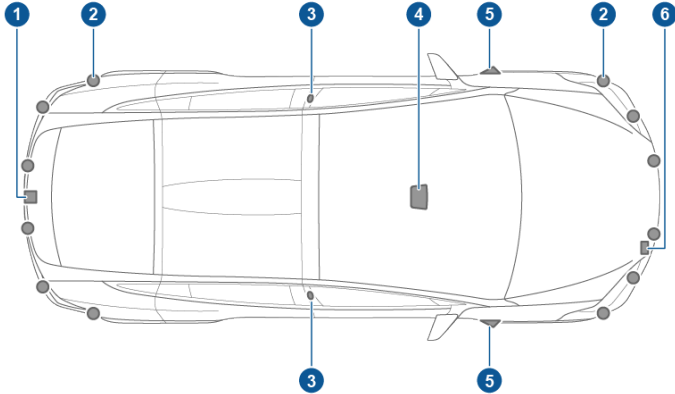

1. Takarekisterikilven yläpuolelle on kiinnitetty kamera.
2. Ultraäänianturit (jos varusteena) sijaitsevat etu- ja takapuskureissa.
3. Kuhunkin ovipilariin on kiinnitetty kamera.
4. Tuulilasiin taustapeilin yläpuolelle on kiinnitetty kolme kameraa.
5. Kuhunkin etulokasuojaan on kiinnitetty kamera.
6. Tutka (jos varusteena) on asennettu etupuskurin taakse.

Model X on varustettu myös huipputarkoilla, sähköavusteisilla jarru- ja ohjausjärjestelmillä.

## Kameroiden kalibrointi ajamalla autoa

Model X -auton on ohjattava tarkasti Autopilot-ominaisuuksien ollessa käytössä. Kameroiden on kalibroitava itsensä, ennen kuin joitakin ominaisuuksia, kuten kaistaltapoistumisen välttämistoimintoa ja automaattista hätäjarrujärjestelmää, voidaan käyttää ensimmäisen kerran tai kun ajoneuvoon on tehty tietynlaisia korjauksia. Voit seurata edistymistä mittaristosta.

Kun kalibrointi on tehty, Autopilot-ominaisuudet ja aktiiviset turvallisuusominaisuudet ovat käytettävissä. Kalibrointi tyypillisesti päättyy 32–40 km:n ajon jälkeen, mutta etäisyys vaihtelee tien ja ympäristön olosuhteista riippuen. Kalibrointi valmistuu tavallista nopeammin esimerkiksi silloin, kun ajetaan monikaistaisella suoralla tiellä, kuten ohjatuilla moottoriteillä tai moottoritiellä, jossa on selvästi näkyvät kaistamerkinnot (sekä ajokaistalla että viereisillä kaistoilla). Ota yhteyttä Teslaan vain silloin, jos Model X ei suorittanut kalibrointia loppuun 160 kilometrin ajon jälkeen kuvatuissa olosuhteissa.

Jos kamera on siirtynyt pois kalibroidusta asennostaan (esimerkiksi kameran tai tuulilasin vaihdon takia), kalibrointi on nollattava. Voit tehdä sen valitsemalla Hallintalaitteet > Huolto > Kameran kalibrointi > Tyhjännä kalibrointi. Kun kalibrointi on nollattu, Model X toistaa kalibrointiprosessin. Vaikka tämä auttaa kalibroimaan kamerat uudelleen monissa tilanteissa, Tyhjännä kalibrointi ei välttämättä ratkaise kaikkia kamera- ja anturiongelmaa.

**HUOMAUTUS:** Auton ajaminen kalibrointia varten koskee ainoastaan Model X -autoja, jotka on valmistettu myöhemmin kuin noin 12. lokakuuta 2016.

**HUOMAUTUS:** Kameroiden kalibrointi edellyttää, että sekä ajokaistalla että viereisillä kaistoilla (ainakin kahdella kaistalla auton kummallakin puolella) on selvästi näkyvät kaistamerkinnot. Paras tulos saavutetaan, kun ajetaan monikaistaisen moottoritien keskikaistalla (yhteensä mielellään vähintään viisi kaistaa), jonka kaistamerkinnot näkyvät selvästi ja jolla on vähän liikennettä.

**HUOMAUTUS:** Jos yrität käyttää toimintoa, joka ei ole käytössä ennen kuin kalibrointi on suoritettu, toiminto on poissa käytöstä ja mittaristossa näkyy ilmoitus.

**HUOMAUTUS:** Model X -auton on toistettava kalibrointi, jos Tesla huoltaa kamerat, ja joissakin tapauksissa ohjelmistopäivityksen jälkeen.

## Kameroiden pitäminen esteettöminä

Varmista ennen jokaista ajokertaa ja Autopilotin käyttöä, että kaikki kamerat ovat puhtaita ja esteettömiä (katso [Kameran puhdistaminen sivulla 239](#)). Likaiset kamerat ja anturit (jos varusteena) sekä ympäristön olosuhteet, kuten sadekehi tai haalistuneet kaistamerkinnot, voivat vaikuttaa Autopilot-järjestelmän suorituskykyyn. Jos kamera on estetty, Model X näyttää viestin kohdassa mittaristo ja Autopilotin ominaisuudet saattavat olla käyttämättömissä.

Kameroiden koteloihin saattaa tiivistyä vettä varsinkin, jos auto on pysäköitynä ulos kylmissä tai kosteissa olosuhteissa. Mittaristossa saattaa näkyä hälytys, jonka mukaan kameran edessä on este ja jotkin tai kaikki Autopilot-järjestelmän ominaisuudet ovat väliaikaisesti poissa käytöstä, kunnes kameran näkyvyys on ennallaan. Voit kuivata tiivistyneen veden lämmittämällä matkustamon. Aseta matkustamon lämpötila korkeaksi, kytke tuulilasin sulatustoiminto käyttöön ja suuntaa etuosan puhallussuuttimet kohti ovipilareita (katso [Mobiilisovellus sivulla 72](#)).



## Avaimeton lukitus ja lukituksen avaus

Model X -auton ovien lukitseminen ja lukituksen avaaminen onnistuu kätevästi. Sinun on pidettävä ajoneuvon omaa avainlähettintä mukana, mutta sitä ei tarvitse käyttää.

Model X -auton kuljettajan oven ympärillä on anturit, jotka tunnistavat auton avainlähettimen noin yhden metrin päästä. Voit siis pitää avainlähettimen taskussasi tai käsilaukussasi, ja Model X havaitsee sen silti lähestyessäsi autoa.

Kun kävelet Model X -auton lähelle avainlähettimen kanssa, ovien lukitus avautuu automaattisesti, mikäli passiivinen sisäänkäynti on käytössä (Hallintalaitteet > Turvallisuus > Passiivinen sisäänkäynti). Voit avata takatavaratilan luukun painamalla sähkötoimisen tavaratilan luukun ulkokahvan alla olevaa kytkintä.

**HUOMAUTUS:** Model X -auton on havaittava avainlähettimesi lähellä kuljettajan ovea, ennen kuin ovien tai sähkötoimisen tavaratilan luukun lukitus avautuu.

**HUOMAUTUS:** Jos passiivinen sisäänkäynti on poissa käytöstä, sinun on avattava Model X -auton lukitus avainlähettimellä. Katso [Avainlähettimen käyttäminen sivulla 20](#).

Jos auto on varustettu premium-päivityspaketilla ja Automaattiset ovet -asetus on kytketty käyttöön, ovien lukitus avautuu automaattisesti ja kuljettajan ovi avautuu osittain, kun saavut Model X -auton luo avainlähetin mukanasasi. Mikäli näin ei ole tai jos tämä asetus on kytketty pois päältä, ovien lukitus avautuu automaattisesti ja ovi avautuu oven kahvaa painettaessa. Kun valittuna on Jätä pois ovien automaattinen avautuminen kotona, ovet sulkeutuvat edelleen automaattisesti kotona, mutta ne eivät enää avaudu automaattisesti (asetta kotiosoite valitsemalla Navigoi > Aseta koti).

**HUOMAUTUS:** Voit valita, haluatko kaikkien ovien, vai pelkästään kuljettajan oven lukituksen avautuvan lähestyessäsi Model X -autoa avainlähettimen kanssa (katso [Kuljettajan oven lukituksen avaustila sivulla 26](#)).

Kun sinulla on avainlähetin mukanasasi, voit myös avata takatavaratilan ilman avainlähettintä. Paina sähkötoimisen tavaratilan luukun ulkokahvan alla olevaa kytkintä. Kuljettajan oven lukituksen avaustilan (katso [Kuljettajan oven lukituksen avaustila sivulla 26](#)) on oltava poissa käytöstä ja auton on havaittava avainlähetin kuljettajan oven lähellä, ennen kuin takatavaratila avautuu.

Model X voidaan myös lukita automaattisesti. Jos Ovien automaattinen lukitus autosta poistuttaessa -asetus on käytössä, Model X lukittuu, kun siirryt pois auton luota avainlähetin mukanasasi (katso [Ovien automaattinen lukitus autosta poistuttaessa sivulla 27](#)).

Lisäksi voit määrittää Model X -auton antamaan lyhyen äänimerkin, kun auto lukittuu tai avautuu lukituksesta (jos varusteena). Määritä toiminto valitsemalla Hallintalaitteet > Auto > Lukituksen vahvistusääni.

Kun istut Model X -autossa, voit lukita ja avata auton lukituksen koskettamalla kosketusnäytön tilapalkissa näkyvää kuvaketta.

## Avainlähettimen käyttäminen

Saat nopeasti käsityksen avaimen toiminnoista, kun tarkastelet avainlähettintä Model X -auton pienoismallina (Tesla-logo on "keula"). Avainlähettimen yläpinnalla on kolme painiketta, joiden kohdalla avaimen pinta tuntuu pehmeältä, sekä metallipintaiset painikkeet molemmilla sivuilla auton haukansiipiovien tapaan.

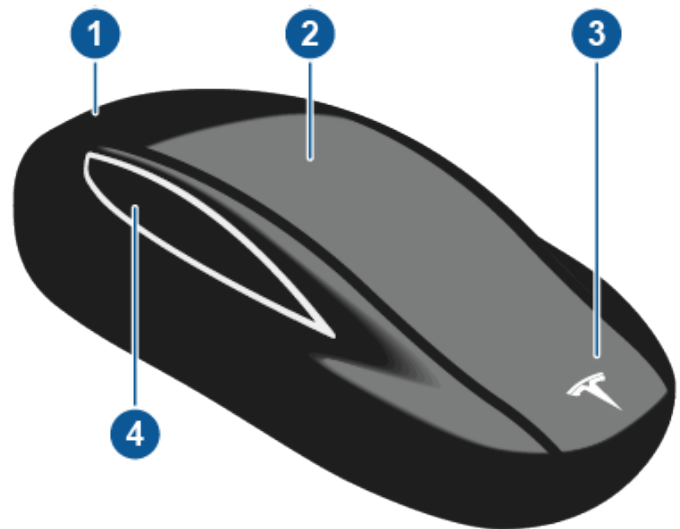

### 1. Tavaratila

- Avaa takatavaratila painamalla painiketta kahdesti.
- Jos auto on varustettu sähkötoimisella takaluukulla, voit myös sulkea luukun painamalla painiketta kahdesti. Voit myös pysäyttää luukun sen liikuessa painamalla painiketta kerran.
- Avaa latausportin luukku pitämällä painiketta painettuna 1–2 sekunnin ajan.

### 2. Kaikkien lukitusten kytkentä/avaus

- Voit lukita kaikki ovet ja takatavaratilan luukun painamalla painiketta kerran. Häätävilkut vilkkuvat kerran.



**HUOMAUTUS:** Jos jokin ovi tai tavaratilan luukku on auki, hätävilkut vilkkuvat kolme kertaa ja ovet eivät sulkeudu. Voit kuitenkin kytkeä kaikkien ovien (ja takaluukun) yhdellä napsautuksella sulkevan toiminnon valitsemalla Sulje kaikki avainlähett. -asetuksen (valitse Hallintalaitteet > Auto > Sulje kaikki avainlähett.). Toiminto on kytketty pois oletuksena, ja voit sulkea ja lukita kaikki ovet painamalla painiketta kolmesti.

- o Avaa napsauttamalla kahdesti. Hätävilkut vilkkuvat kaksi kertaa.

**HUOMAUTUS:** Jos Model X on varustettu premium-päivityspaketilla ja Automaattiset ovet -asetus on käytössä (valitse kosketusnäytöstä Hallintalaitteet > Auto > Automaattiset ovet). Ovien lukitus ja kuljettajan ovi avautuvat, kun lähestyt Model X -autoa. Etumatkustajan ovi voidaan avata painamalla painiketta kahdesti.

### 3. Etutavaratila

- o Avaa etutavaratila painamalla painiketta kahdesti.

### 4. Haukansiipiovet

- o Voit avata tai sulkea haukansiipioven painamalla kyseisen puolen painiketta kahdesti.
- o Voit pysäyttää kyseisen puolen oven liikkumisen painamalla painiketta kerran. Oven liikkeen suunta voidaan kääntää painamalla painiketta tämän jälkeen kahdesti. Esimerkiksi jos ovi oli avautumassa, kun se pysäytettiin, se lähtee kaksoispainalluksen jälkeen sulkeutumaan, ja päinvastoin.

**HUOMAUTUS:** Haukansiipiovet on suunniteltu havaitsemaan esteet ovien liikeradalla ennakoivasti ja pysäyttämään oven liikkuminen, mikäli este on havaittu.

- !** **VAROITUS:** Model X -auton haukansiipioivissa on useita antureita, jotka havaitsevat oven liikeradalla olevat esteet. Jos este havaitaan, oven liike pysähtyy useimmissa tapauksissa. Anturit eivät pysty kuitenkaan havainnoimaan kaikkia suuntia kaikissa tilanteissa, erityisesti oven sulkeutuessa. Sen vuoksi sinun on tarkkailtava haukansiipiovien liikkumista ja varmistettava, ettei niiden liikeradalla ole esteitä. Valmistaudu pysäyttämään ovi tarvittaessa ennen sen osumista esineeseen tai kehonosaan. Tämän ohjeen noudattamatta jättäminen voi aiheuttaa vakavan vaurion tai loukkaantumisen.

Sinun ei tarvitse osoittaa avainlähettintä Model X -autoa kohti, mutta auton on oltava avaimen toimintasäteen sisällä. Se vaihtelee avaimen pariston varauksesta riippuen.

Jos Model X ei pysty havaitsemaan avainlähettintä, kosketusnäytössä näkyy ilmoitus, ettei avain ole auton sisällä. Aseta avainlähettin pienjännite -pistorasian alapuolelle. Tästä paikasta Model X pystyy tunnistamaan avaimen parhaiten (katso [Ei avainlähettintä sivulla 84](#)).

Samalla taajuudella toimivat radiolaitteet voivat häiritä avainlähettimen toimintaa. Mikäli näin käy, siirrä avainlähettin vähintään 30 cm päähän muista elektronisista laitteista (puhelimista, kannettavista tietokoneista jne.). Jos avainlähettin ei toimi, sen paristo on ehkä vaihdettava. Jos avainlähettimen paristo on tyhjentynyt, voit avata Model X -auton lukituksen kohdan [Lukituksen avaaminen, kun avainlähettin ei toimi sivulla 27](#) avausohjeiden mukaisesti.

**!** **VAROITUS:** Muista ottaa avainlähettin mukaasi, kun aiot ajaa autolla. Vaikka pystytkin ajamaan Model X -autolla ilman avainlähettintä, et pysty enää kytkemään siihen virtaa takaisin.

**!** **VAROITUS:** Suojaa avainlähettin iskuilta, kuumuudelta ja nesteiden aiheuttamilta vaurioilta. Älä anna avaimen joutua kosketuksiin luottimien, vahojen tai hiovien puhdistusaineiden kanssa.

## Avainlähettimen pariston vaihtaminen

Avainlähettimen paristo kestää normaalissa käytössä noin vuoden. Kun akun varaus on alhainen, mittaristossa näkyy ilmoitus. Vaihda paristo seuraavasti:

**HUOMAUTUS:** Tesla suosittelee vaihtamaan paristot kaikkiin avainlähettämiin samalla kertaa.

1. Aseta avainlähettin pehmeälle alustalle painikepuoli alaspäin. Irrota alaosan paristotilan suojus pienellä, tasapaisella työkalulla tai kynnellä.





## Avaimet ja ovet

**HUOMAUTUS:** Jos avainlähettimeen on kiinnitetty hihna, voit avata paristotilan kannen asettamalla peukalosi kannen X-merkinnän kohdalle ja vetämällä sitten avainhihnaa napakasti itseesi päin (jolloin itse asiassa työnät avainlähettimen irti kannesta). Voit myös kääntää kannen auki asettamalla pienen tasapäisen työkalun, kynnen tai Teslan oman työkalun avainhihnaa vasten.

2. Irrota paristo vapauttamalla se vinottain varovasti pois pidikkeistään.



3. Aseta uusi paristo (tyyppi CR2354) paikalleen siten, että +-merkintä on ylöspäin. Paristotilan sovitus on tiukka, joten paristo on liu'utettava sisään vinottain kohti plus-kontaktia (avainlähettimen keskiosaa lähellä oleva kontakti), minkä jälkeen on varmistettava sen oikea ja pitävä asento painamalla lujasti sen toiselta puolelta.

**HUOMAUTUS:** Tesla suosittelee Panasonic CR2354 -paristoja. Paristoja voi ostaa verkkokaupoista, paikallisista myymälöistä tai erikoisliikkeistä.

- VAROITUS:** Pariston tulee olla painettuna plus-kontaktin josta vasten. Älä pakota paristoa paikoilleen pystysuunnassa kontaktin päältä. Se voi aiheuttaa kontaktin vahingoittumisen.

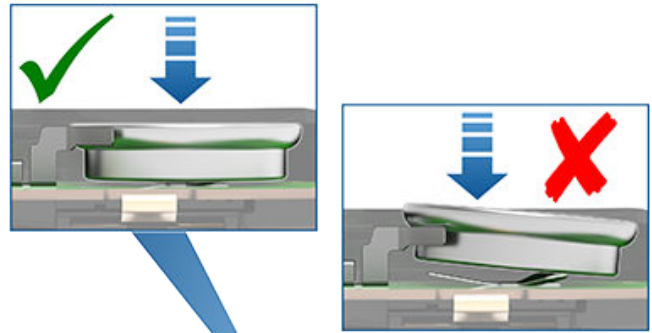

**HUOMAUTUS:** Pyyhi pariston pinta puhtaaksi ennen paikalleen asettamista. Älä koske pariston tasaisiin pintoihin. Sormenjäljet pariston tasaisilla pinnoilla voivat lyhentää sen käyttöikää.

4. Aseta paristotilan kansi vinottain avainlähettintä vasten, aseta kannen pitemmän sivun kielekkeet niitä vastaavien aukkojen kohdalle ja paina sitten kantta lujasti, kunnes se napsahtaa paikalleen.
5. Tarkista avainlähettimen toiminta avaamalla ajoneuvosi lukitus ja lukitsemalla ajoneuvosi uudelleen.

### Avainhihnan kiinnittäminen

Model X -auton avainlähettimeen voidaan kiinnittää lyhyt hihna. Kiinnitä avainhihna avaamalla avaimen paristotilan kansi edellä kuvatulla tavalla. Aseta hihna avainlähettimen takapuolella olevaan kiinnitysnastaan. Aseta kansi kohdalleen ja paina sitä sitten, kunnes se napsahtaa.

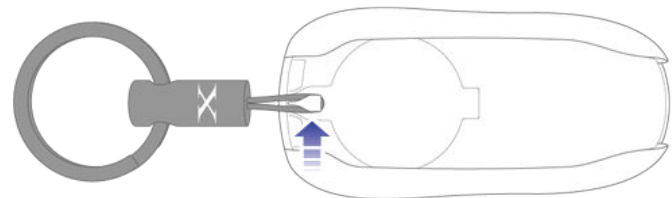

### Uusien avainlähettimien hankkiminen

Jos avainlähettimesi katoaa tai tarvitset ylimääräisen avaimen, ota yhteyttä Teslaan. Model X pystyy tunnistamaan enintään kahdeksan avainlähettintä.



Kun tilaat Model X -autoon uuden avainlähettimen, ota kaikki käytössäsi olevat avaimet mukaasi ohjelmointia varten.

## Etuovien avaaminen ja sulkeminen ajoneuvon sisäpuolelta

Avaa etuovi vetämällä oven sisäpuolella olevaa kahvaa itseesi päin.



Kun istut sisällä Model X -ajoneuvossa, voit avata ja sulkea ovet valitsemalla kosketusnäytöstä Hallintalaitteet. Valitse sitten ovi, jonka haluat avata tai sulkea.

Kuljettajan ovi sulkeutuu automaattisesti, kun istut kuljettajan istuimella ja painat jarrupoljinta. Voit sulkea ovet myös vetämällä kahvaa itseäsi kohti.

**VAROITUS:** Varmista, että kuljettajan oven liikeradalla ei ole kehonosia (kädet, jalat jne.), ennen kuin suljet oven painamalla jarrupoljinta.

## Etuovien avaaminen ja sulkeminen auton ulkopuolelta

Model X -autossa on sähkötoimiset ovet. Kun lähestyt Model X -autoa avain mukanasi, ovien lukitus avautuu automaattisesti. Etuovet avautuvat, kun painat ovenkahvaa.

Voit myös asettaa kuljettajan oven avautumaan automaattisesti, kun lähestyt ajoneuvoa, ja sulkeutumaan automaattisesti, kun poistut ajoneuvon luota (jos varusteena). Ovi avautuu tunnistimien havaitsemien esteiden mukaan osittain 20–45 astetta (45 astetta on puoliksi auki).

Valitse kosketusnäytöstä Hallintalaitteet > Auto > Automaattiset ovet. Jos asetus on käytössä, voit avata kuljettajan oven painamalla avainlähettimen lukitus- ja avauspainiketta kahdesti. Etumatkustajan ovi avautuu painamalla painiketta tämän jälkeen kahdesti. Kun valittuna on Jätä pois ovien automaattinen avautuminen kotona, ovet sulkeutuvat edelleen automaattisesti kotona, mutta ne eivät enää avaudu automaattisesti (asetta kotiosoite valitsemalla Navigoi > Aseta koti).

**HUOMAUTUS:** Valmistusajankohdasta ja osto hetkellä valituista varusteluvaihtoehdoista riippuen Model X -autossasi ei välttämättä ole automaattisesti toimivia ovia.

Voit myös määrittää vain kuljettajan oven lukituksen avautuvan valitsemalla Hallintalaitteet > Auto > Kuljettajan oven lukituksen avaustila. Katso [Kuljettajan oven lukituksen avaustila sivulla 26](#).

**HUOMAUTUS:** Katso kohdasta [Vinkkejä talviajoon sivulla 196](#) lisätietoja ovien avaamisesta kylmällä säällä.



**VAROITUS:** Etuovet eivät välttämättä avaudu tai sulkeudu automaattisesti täysin, kun auto on pysäköity jyrkkään rinteeseen. Älä koskaan luota Model X -auton kykyyn avata tai sulkea ovet täysin, kun auto on pysäköity jyrkkään rinteeseen.

**HUOMAUTUS:** Valmistusajankohdasta ja osto hetkellä valituista varusteluvaihtoehdoista riippuen Model X -autossasi ei välttämättä ole automaattisesti toimivia ovia.



Aina, kun ovi on auki, Ovi auki -ilmaisnäkyy mittaristossa. Model X -auton avattu ovi tai tavaratila näkyy myös kosketusnäytön Hallintalaitteet-ikkunassa.

Voit sulkea ovet ulkoa käsin seuraavasti:

- Paina ne kiinni manuaalisesti.
- Napsauta avainlähettimen lukitus- ja avauspainiketta kerran tai kolmesti (jos Sulje kaikki avainlähett. -asetus on käytössä, painiketta tarvitsee painaa vain kerran kaikkien ovien ja luukkujen sulkemiseksi, ja jos toiminto ei ole käytössä, painiketta on painettava kolme kertaa).

**HUOMAUTUS:** Sähkötoimisten ovien liike pysähtyy, mikäli niiden liikeradalla havaitaan este.



**VAROITUS:** Ennen kuin annat automaattitoiminnon avata tai sulkea etuoven (manuaalisen käytön sijasta) on tärkeää tarkistaa, ettei oven läheisyydessä ole esteitä (ihmisiä tai esineitä). On tärkeää tarkkailla oven liikkumista, jotta se ei pääse osumaan esineeseen tai kehonosaan. Tämän ohjeen noudattamatta jättäminen voi aiheuttaa vaurion tai vakavan loukkaantumisen.





## Etuoven nollaus

Koska Model X -autossa ei ole perinteisiä ovenkahvoja, joita voi vetää ulkoa käsin, siinä on varusteena ponnahduslaitteet (joita kutsutaan myös "jäänmurtajiksi"). Niitä käytetään etuovien avaamiseen tilanteissa, joissa havaitaan vastusta, esimerkiksi jos oviin on kertynyt jäätä kylmällä säällä. Ponnahduslaite sijaitsee aivan etuoven salvan yläpuolella. Se työntyy tarpeen mukaan ulos etuovien avaamista varten. Kun etuovi aukeaa hieman, ponnahduslaite vetäytyy takaisin sisään.



Jos ponnahduslaite ei pääse vetäytymään sisään, koska se jää jumiin esimerkiksi johonkin esineeseen, ponnahduslaitteen saa työnnettyä ulos manuaalisesti esineen poistamiseksi seuraavasti:

1. Sulje oven salpa varovaisesti käyttämällä kynää, ruuvitalttaa tai vastaavaa työkalua (älä koskaan käytä sormeja tai kehonosaa, ja vältä vaurioittamista maalipintaa); Model X havaitsee tämän toimenpiteen oven sulkemisena.



2. Varmista, että Model X -auton lukitus on avattu. Paina sitten ulkoista ovenkahvaa tai vedä sisäistä ovenkahvaa salvan nollaamista ja ponnahduslaitteen ulostyöntämistä varten.

3. Kun ponnahduslaite työntyy ulos ovesta, poista häiritsevä esine nopeasti.



**VAROITUS:** Ponnahduslaite yrittää vetäytyä oven sisään lähes välittömästi sen jälkeen, kun oven kahvaa on painettu tai vedetty. Ponnahduslaite vetäytyy sisään, mutta se ei vapaudu automaattisesti, jos jokin jää jumiin.



**VAROITUS:** Älä koskaan kosketa millään kehonosalla liikkuvaa osaa äläkä myöskään aseta mitään kehonosaa tällaisen osan lähelle. Valvo lapsia, kun avaat tai suljet ovia. Ponnahduslaitteen kaltaisiin liikkuviin osiin koskeminen voi aiheuttaa vakavia vaurioita tai henkilövahinkoja.

## Haukansiipiovien avaaminen ja sulkeminen

Model X -autossa on haukansiipiovet, jotka voi avata ja sulkea helposti painikkeella, avainlähettimellä tai koskettamalla asianmukaista kuvaketta kosketusnäytössä. Haukansiipioivissa on useita antureita, jotka havaitsevat ihmiset ja esineet. Mikäli oven liikeradalla havaitaan este, oven liike pysähtyy. Oven liikkumista ulos- ja ylöspäin voidaan säätää esteeseen osumisen välttämiseksi. Jos esimerkiksi Model X -ajoneuvon yläpuolella havaitaan este, ovi voidaan ohjata liikkumaan kauemmas ulospäin, mutta normaalia alempana pysyen. Jos taas este (tai henkilö) on oven vieressä, ovi voidaan ohjata liikkumaan tavallista lähempänä autoa.



**VAROITUS:** On tärkeää pitää kädet aina poissa haukansiipiovien reunoilta. Tarkista ovien reuna-alueet ennen sulkemista, ja tarkkaile oven liikkumista sen sulkeutumisen aikana, jotta se ei pääse osumaan esineeseen tai kehonosaan. Tämän ohjeen noudattamatta jättäminen voi aiheuttaa vaurion tai vakavan loukkaantumisen.



**VAROITUS:** Ennen haukansiipioven avaamista tai sulkemista on tärkeää tarkistaa, ettei oven läheisyydessä ole esteitä (ihmisiä tai esineitä). Vaikka ovissa on useita antureita, ne eivät pysty havaitsemaan kaikkia esteitä kaikissa tilanteissa, erityisesti oven liikkuesssa. Oven lähellä voi milloin tahansa olla kohtia, jotka ovat antureiden havaitsemisalueen ulkopuolella. Sen vuoksi haukansiipiovea avattaessa tai suljettaessa sinun ja matkustajien on seisottava riittävällä etäisyydellä ovesta. Tarkkaile oven liikkumista ja valmistaudu pysäyttämään liike tarvittaessa. Voit pysäyttää oven liikkeen painamalla avainlähettimessä olevaa haukansiipioven painiketta kerran, painamalla ovesta tai ovipilarissa olevaa kytkintä tai koskettamalla kosketusnäytössä näkyvää painiketta.



Voit avata haukansiipioven Model X -auton ulkopuolelta painamalla ovenkahvaa tai painamalla avainlähettimessä olevaa haukansiipioven painiketta kahdesti (katso [Avainlähettimen käyttäminen sivulla 20](#)).

Voit avata haukansiipioven Model X -ajoneuvon sisäpuolelta painamalla kuljettajan oven ovipilarissa olevaa kytkintä tai koskettamalla asianmukaista ovikuvaketta kosketusnäytössä (Hallintalaitteet):

**HUOMAUTUS:** Haukansiipiovet avautuvat vain, kun Model X on paikallaan.

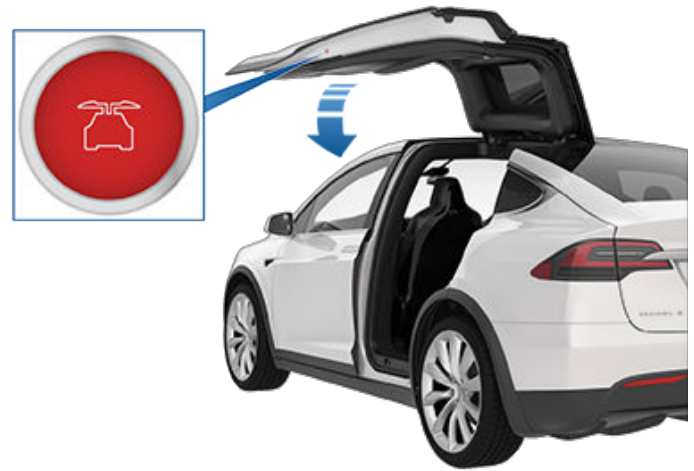

**HUOMAUTUS:** Jos Model X on lukittuna, kyseisen oven lukitus avautuu kytkimestä (kuvattu edellä) ensimmäisen kerran. Ovi avautuu, kun kytkimestä vedetään toisen kerran.

**VAROITUS:** Poista lumi tai jää oven ympäriltä ennen haukansiipioven avaamista. Lumi voi päästä Model X -auton sisään ja jää voi estää ovea sulkeutumasta. Jos haukansiipioven yläosassa olevaan lasiin kertyy vettä tai lunta, Tesla suosittelee käyttämään kosketusnäyttöä tai ovipilarin kytkintä (ulkoisen ovenkahvan tai avainlähettimen sijaan) haukansiipioven avaamiseen hitaasti siten, että ovea saadaan avattua muutaman tuuman (senttimetrin) verran. Avaamalla haukansiipiovea hitaasti muutaman tuuman (senttimetrin) verran voidaan estää muun muassa veden ja lumen pääsy ajoneuvoon.

Voit sulkea haukansiipioven painamalla ovessa olevaa painiketta. Voit myös käyttää avainlähettintä (katso [Avainlähettimen käyttäminen sivulla 20](#)), ovipilarissa olevaa kytkintä (kuva yllä) tai koskettaa asianmukaista kuvaketta kosketusnäytössä (Hallintalaitteet).

Jos haukansiipiovi jää auki ja yrität vaihtaa pois pysäköintivaihteelta, kosketusnäyttöön tulee ilmoitus, joka vaatii vahvistusta kuljettajan ajoaikeista. Haukansiipiovi sulkeutuu automaattisesti, kun ajonopeus on 16 km/h. Kuljettajan vastuulla on varmistaa, että ovet ja luukut on suljettu kunnolla ennen ajamista.

**HUOMAUTUS:** Voit estää lapsia avaamasta haukansiipiovia sisäpuolella olevilla kytkimillä kytkemällä ovien lapsilukot. Valitse kosketusnäytöstä (Hallintalaitteet > Ajoneuvo > Lapsilukko). Katso [Lapsilukko sivulla 27](#).

**HUOMAUTUS:** Voit valita, avaaako Model X -autosi haukansiipiovet alempaan korkeuteen, valitsemalla kosketusnäytöstä (Hallintalaitteet > Auto > Haukansiipioven korkeus).

**HUOMAUTUS:** Jos haukansiipiovi havaitsee esteen sulkeutumisen aikana, ovi palaa hieman taaksepäin liikeradallaan ja pysähtyy.

**VAROITUS:** Aina, kun etuovi on osittain auki (noin 20 astetta) ja olet avaamassa tai sulkemassa kyseistä haukansiipiovea, sinun ON PIDETTÄVÄ kättesi (ja esineet) poissa etuoven liikeradalta. Kun haukansiipiovi kulkee osittain auki olevan etuoven ohitse, nämä kaksi ovea ovat hyvin lähekkäin. Jos ovien välissä on esteitä (esimerkiksi sormesi), anturit eivät havaitse niitä ja ne voivat puristua ovien väliin. Loukkaantumisen välttämiseksi on suositeltavaa pitää kädet irti etuovesta aina, kun haukansiipiovi avataan tai suljetaan.

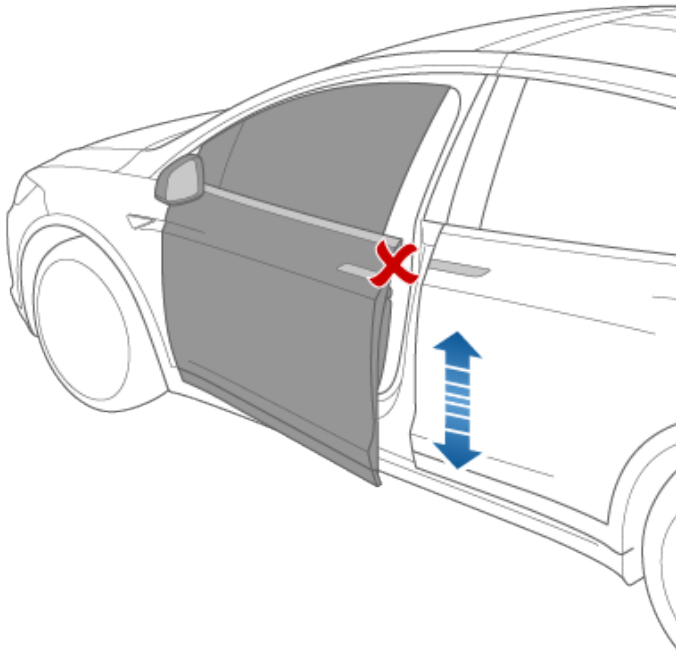

**VAROITUS:** Jos haukansiipiovi jätetään auki sateella ja tavaratilan luukku avataan, sadevesi voi valua tavaratilan luukun päältä takaistuimille.

**VAROITUS:** Avattaessa tai suljettaessa haukansiipiovea on tärkeää tarkkailla oven liikumista, jotta se ei pääse osumaan esineeseen tai kehonosaan. Tämän ohjeen noudattamatta jättäminen voi aiheuttaa vakavan vaurion tai loukkaantumisen.

**HUOMAUTUS:** Jos Model X -ajoneuvossa ei jostain syystä ole lainkaan pienjännite -virtaa, et voi avata haukansiipiovia kosketusnäytöstä tai painamalla kuljettajan puolen ovipilarissa olevaa kytkintä. Katso lisätietoja kohdasta [Ovien avaaminen ilman virtaa sivulla 270](#).

## Esteiden havaitseminen

Haukansiipioven liike pysähtyy, kun jokin sen lukuisista antureista havaitsee esteen tai kun ovi havaitsee vastusta osuttuaan esteeseen. Kosketusnäytössä näkyy varoitus. Mikäli tässä tilanteessa on mahdollista jatkaa haukansiipioven sulkemista tai avaamista, voit ohittaa esteen havaitsemisen painamalla ovipilarissa olevaa kytkintä ja pitämällä sitä kytkettynä tai koskettamalla ja pitämällä kyseistä oven kuvaketta painettuna kosketusnäytöllä.

Kun Model X tunnistaa matalalla olevan katon (esimerkiksi autotallassa), se avaa haukansiipiovet (ja takaluukun) alempaan korkeuteen siinäkin tapauksessa, ettei mitään estettä havaita. Voit ohittaa tämän korkeuden ja avata ovet ylempään korkeuteen koskettamalla vastaavan oven kuvaketta kosketusnäytössä (Hallintalaitteet). Kosketusnäytöllä näkyy viesti, jossa kysytään haluatko aina

avata ovet ylempään korkeuteen tässä paikassa, ja tallentaa valintasi. Kun seuraavalla kerralla avaat haukansiipiovet tässä paikassa, Model X avaa ne tallentamaasi korkeuteen.

**VAROITUS:** Tarkista ympäröivä alue ennen haukansiipiovien oletusavauskorkeuden ohittamista, jotta voit olla varma, että oven ja havaitun esteen välillä on riittävästi tilaa.

**VAROITUS:** Haukansiipiovien ulkopuolelle kiinnitetyt liimattavat tuotteet, kuten päällysteet, tarrat ja kumipinnoitteet, voivat vaikuttaa antureiden kykyyn havaita esteet.

## Kalibrointi

Kosketusnäytössä näkyy ilmoitus, mikäli haukansiipiovet on kalibroitava. Ovet voidaan kalibroida varmistamalla ensin, että molemmilla ovilla on riittävästi tilaa avautua ja sulkeutua, ja ettei niiden lähellä ole matkustajia, tavaroita tai muita esteitä. Pidä sitten Kalibroi-painiketta painettuna niin kauan, että kalibrointi on valmis. Kalibroinnin aikana alempi ovi avautuu kokonaan ulos (mikä edellyttää normaalia enemmän vapaata tilaa Model X -auton sivulta), ylempi ovi liikkuu kokonaan alas, ja sen jälkeen alempi ovi sulkeutuu.

## Lukitus ja lukituksen avaus auton sisältä

Model X -auton sisällä voit lukita ovia ja tavaratiloja sekä avata niiden lukituksia käyttämällä kosketusnäyttöä, mikäli myös auton avain on auton sisällä. Kosketa kosketusnäytön tilapalkin lukituskuvaketta.

Voit valita, haluatko ovien avautuvan vai pysyvän lukittuina, kun Model X pysäytetään ja pysäköintitila (P) kytketään. Tämä tapahtuu valitsemalla kosketusnäytöstä Hallintalaitteet > Auto > Lukituksen avaus pysäköitäessä. Kun asetus on käytössä, ovien lukitus avataan automaattisesti, kun kytket pysäköintitilan.

Voit myös avata ovien lukituksen ja painamalla ajovivun päässä olevaa Pysäköi-painiketta toisen kerran (esim. kun olet ensin kytkenyt pysäköintitilan painamalla painiketta kerran).

**HUOMAUTUS:** Jos jokin ovi tai tavaratilan luukku on edelleen auki, kun lukitset Model X -auton, se lukitaan, kun kyseinen ovi tai luukku suljetaan.

## Kuljettajan oven lukituksen avaustila

Voit valita vain kuljettajan oven lukituksen avaamisen, kun lähestyt ajoneuvoa avainlähetin mukana. Tämä tapahtuu valitsemalla kosketusnäytöstä Hallintalaitteet > Auto > Kuljettajan oven lukituksen avaustila. Avaa muut ovet kosketusnäytöstä tai painamalla avainlähetintä toisen kerran.





## Lapsilukko

Model X -auton haukansiipiovissa ja tavaratilojen luukuissa on lapsilukkotoiminto, jonka avulla niiden avaaminen sisäpuolisilla kahvoilla voidaan estää. Voit kytkeä lapsilukot käyttöön tai pois käytöstä kosketusnäytön avulla. Valitse kosketusnäytöstä Hallintalaitteet > Auto > Lapsilukko.

**HUOMAUTUS:** On suositeltavaa kytkeä lapsilukkotoiminto käyttöön aina, kun lapsia istuu takaistuimella.

## Liikkeellelähtölukitus

Model X lukitsee kaikki ovet (mukaan lukien tavaratilojen luukut) automaattisesti aina, kun auton nopeus ylittää 8 km/h.

## Ovien automaattinen lukitus autosta poistuttaessa

Ovet ja tavaratilat lukitaan automaattisesti aina, kun kävelet pois auton luota avainlähettin mukana tai jos ajoneuvosi ei muuten havaitse avainlähettintä (ei paikalla, akku tyhjä jne.).

Voit kytkeä tämän toiminnon käyttöön tai pois käytöstä valitsemalla kosketusnäytöstä Hallintalaitteet > Auto > Ovien automaattinen lukitus autosta poistuttaessa.

**HUOMAUTUS:** Valitse kosketusnäytöstä Toybox > Boombox > Lukitusääni, kun haluat mukauttaa lukitusäänen tilanteeseen, jossa ajoneuvo lukitaan ulkoa päin (edellyttää jalankulkijoiden varoitusjärjestelmää).

Valitsemalla Jätä pois koti -valintaruudun voit estää ovia lukittumasta, kun poistut avainlähettin mukana ja Model X on pysäköity kodiksi määritettyyn paikkaan. Lue lisätietoa sijainnin merkitsemisestä kodiksi kohdasta [Koti-, työ- ja suosikkisijainnit sivulla 202](#).

Jos avaat Model X -auton lukituksen mobiilisovelluksella, se lukkiutuu automaattisesti hetken kuluttua, jos kaikki ovet pysyvät suljettuina. Jos pysäköit auton alueelle, jossa matkapuhelinpalvelu ei toimi, esimerkiksi sisäpysäköintihallissa, varmista, että käytössäsi on toimiva avain Model X -auton lukituksen avaamiseen.

Jos Model X havaitsee todennetun avainlähettimen viiden minuutin ajan siitä, kun olet poistunut autosta ja sulkenut kaikki ovet, poistumislukitus poistuu käytöstä eikä ovia lukita, kun poistut avainlähettimen kanssa. Sinun on lukittava Model X manuaalisesti seuraavan ajokerran päättämiseen saakka.

Lisäksi jos kaikki ovet ovat kiinni ja avaat Model X -auton lukituksen avainlähettintä käyttämällä, poistumislukitus poistetaan käytöstä tilapäisesti minuutin ajaksi. Jos avaat oven tämän minuutin aikana, se ei lukitu uudelleen ennen kuin kaikki ovet on suljettu ja olet siirtynyt pois auton luota avainlähettin mukana.

**HUOMAUTUS:** Sinun vastuullasi on varmistaa, että ajoneuvo on lukittu, vaikka ovien automaattinen lukitus autosta poistuttaessa on käytössä.

## Lukituksen avaaminen, kun avainlähettin ei toimi

Jos Model X -auton lukitus ei avaudu, kun kävelet auton luota tai kun painat kahdesti avainlähettimen yläosassa olevaa lukituksen avauspainiketta, avainlähettimen paristo voi olla tyhjä. Voit myös tässä tapauksessa käyttää avainlähettintä Model X -auton lukituksen avaamiseen ja ajamiseen.

**HUOMAUTUS:** Vaikka avainlähettintä voi edelleen käyttää, kannattaa harkita lukituksen etäavaamista ja auton käynnistämistä mobiilisovelluksella. Vaihda sitten avainlähettimen paristo sopivan tilaisuuden tullen.

Voit avata Model X -auton lukituksen (ja kytkeä hälytysjärjestelmän pois käytöstä) avainlähettimellä siten, että asetat ensin avainlähettimen kuljettajan puolen ovipilarin alaosaan etuoven ja haukansiipioven väliin. Paina sitten kuljettajan oven kahvaa. Jos Model X -auton lukitus ei avaudu, siirrä avainlähettintä. Kokeile sitten uudelleen. Avainlähettimen on oltava oikeassa asennossa, jotta lukitus avataan. Jos Model X -auton lukitus ei vielä avaudu, poista avainlähettimen paristo ja yritä uudelleen. Katso [Avainlähettimen pariston vaihtaminen sivulla 21](#).

**HUOMAUTUS:** Seuraavassa kuvassa on vasemmanpuoleisella ohjauksella varustettu auto. Oikeanpuoleisella ohjauksella varustetussa autossa paikat ovat päinvastaisia.





## Avaimet ja ovet

---

Kun ryhdyt ajamaan Model X -ajoneuvoa päästyäsi matkustamoon, aseta avainlähettimen pohja keskikonsolia vasten aivan pienjännite -pistorasian alapuolelle. Käynnistä sitten Model X pitämällä jarrupoljinta painettuna.

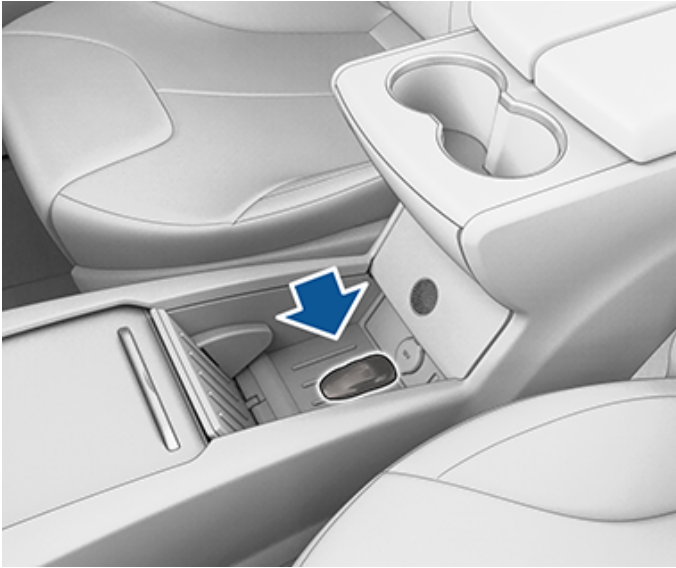

**HUOMAUTUS:** Jos Model X -auton lukitus avataan edellä kuvatulla tavalla, poistumislukitus kytkeytyy pois käytöstä. Se on otettava käyttöön manuaalisesti avainlähettimen pariston vaihtamisen jälkeen.



## Avaaminen ja sulkeminen

**HUOMAUTUS:** Ikkunoiden sulkeminen ajoneuvon lukitsemisen jälkeen on käyttäjän vastuulla.

Ikkuna avautuu alas asti sen kytkintä painamalla. Ikkunoiden kytkimet ovat kaksitoimisia.

- Avaa ikkuna täysin työntämällä kytkin kokonaan alas ja vapauttamalla se.
- Avaa ikkuna osittain painamalla kytkintä varovaisesti, kunnes ikkuna on haluamallasi tasolla.

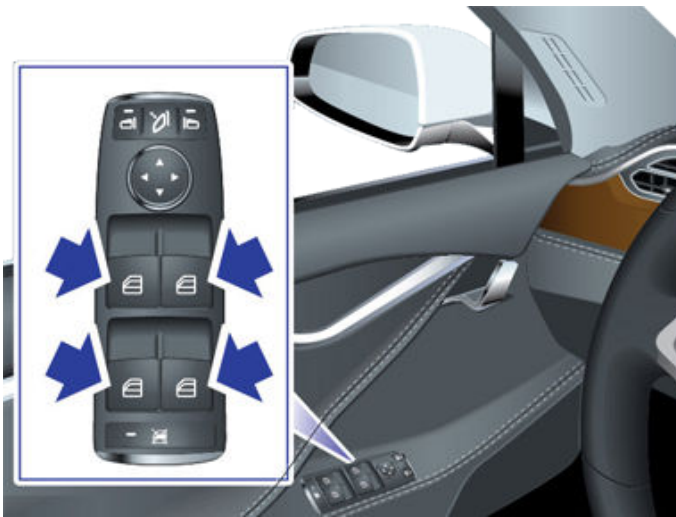

Ikkuna sulkeutuu samalla tavalla kytkintä nostamalla:

- Avaa ikkuna täysin työntämällä kytkin kokonaan ylöspäin ja vapauttamalla sen.
- Nosta ikkunaa osittain vetämällä kytkintä varovaisesti, kunnes ikkuna on haluamallasi tasolla.

Jos ikkuna jää vahingossa auki, Model X voi lähettää ilmoituksen mobiilisovellukseen (kosketa Hallintalaitteet > Ajoneuvo > Auto jäänyt auki -ilmoitukset, ja valitse Ovet ja ikkunat).

**HUOMAUTUS:** Katso lisätietoja kohdasta [Vinkkejä talviajoon sivulla 196](#) varmistaaksesi, että ikkunat toimivat asianmukaisesti kylmällä säällä.

**VAROITUS:** Vaurioitumisen välttämiseksi ikkuna laskeutuu automaattisesti hieman, kun avaat tai suljet oven. Jos nostat ikkunaa manuaalisesti, kun ovi on auki, muista laskea sitä hieman, ennen kuin suljet oven.

**VAROITUS:** Ikkunaa suljettaessa kuljettajan on varmistettava, että kenenkään matkustajan, ja erityisesti lasten, jäseniä ei ole ikkunan välissä. Tämän laiminlyönti voi johtaa vakavaan loukkaantumiseen.

## Takaikkunoiden lukitus

Voit estää matkustajia käyttämästä takaikkunoiden kytkimiä painamalla takaikkunan lukituskytkintä. Kytkimen merkkivalo syttyy. Avaa takaikkunoiden lukitus painamalla kytkintä uudestaan.



**VAROITUS:** Turvallisuuden vuoksi suositellaan takaikkunoiden kytkimien käytön estämistä aina, kun takaistuimilla matkustaa lapsia.

**VAROITUS:** Älä koskaan jätä lapsia Model X -autoon ilman valvontaa.

## UV-indeksi

Model X -ajoneuvon katto, tuulilasi ja ikkunat suojaavat matkustajia erittäin hyvin ultraviolettisäteilyltä. Lasiosat laskevat UV-indeksin ohjaamossa alle kahteen. Lisätietoja saat UV-indeksiä käsittelevistä alueellisista ohjeista. Huomaa, että olet edelleen itse vastuussa riittävästä aurinkosuojauksesta.



## Häikäisysuojat

Model X -auton häikäisysuojat on kiinnitetty magneeteilla. Suojaa matkustajat tuulilasın läpi tulevalta auringonvalolta vapauttamalla häikäisysuoja pilarista ja kääntämällä sitä taustapeiliä kohti, kunnes magneetti napsahtaa paikoilleen. Voit säätää häikäisysuojaa ja laskea sen jatkokappaleen maksimaalisen suojan saavuttamiseksi magneettikiinnityksen ollessa käytössä.

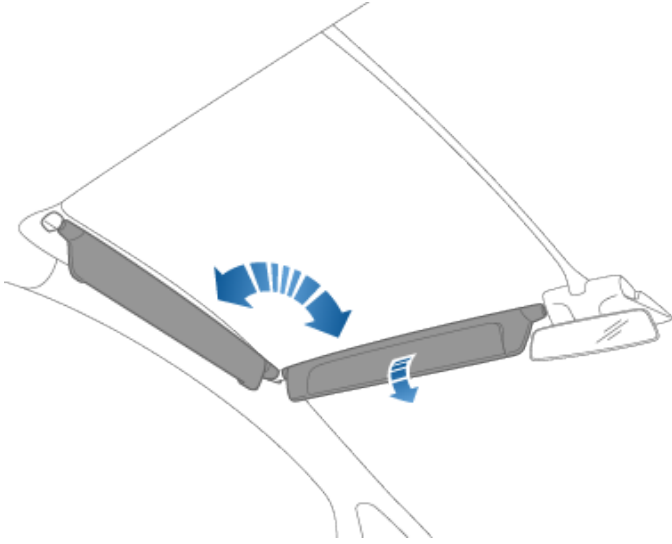

Tuo ehostuspeili näkyviin laskemalla häikäisysuojan jatkokappale ja avaamalla sen jälkeen peilin suojan. Kun suoja on avattuna, peili on näkyvissä ja sen valot ovat käytössä.

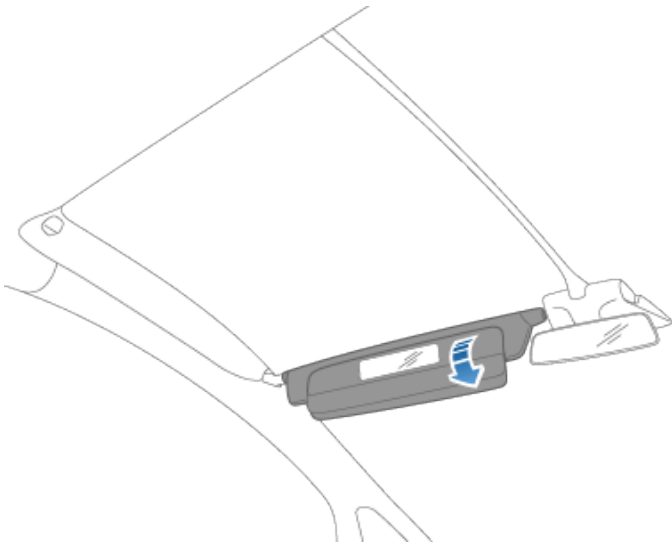

Suojaa etuistuimen matkustajat sivuikkunan läpi tulevalta auringonvalolta vapauttamalla häikäisysuoja pilarista ja laskemalla sen jatkokappale.



## Avaaminen

Kun haluat avata takatavaratilan, varmista, että Model X on asetettu pysäköintivaihteelle ja tee jokin seuraavista toimenpiteistä:

- Valitse kosketusnäytöstä Hallintalaitteet > Takaluukku.
- Paina avainlähettimen takatavaratilan painiketta kahdesti.
- Kosketa takatavaratilan painiketta mobiilisovelluksessa.
- Paina tavaratilan luukku:n ulkokahvan alapuolella olevaa kytkintä (edellyttää kelpaavan avaimen tunnistamista).

**HUOMAUTUS:** Jos Passiivinen sisäänkäynti -toiminto ei ole käytössä, sinun on avattava Model X -auton lukitus avainlähettimellä, ennen kuin voit avata tavaratilan luukun kytkimellä. Katso [Avainlähettimen käyttäminen sivulla 20](#).

**VAROITUS:** Ennen kuin avaat tavaratilan luukku - ajoneuvon takatavaratilan suljetussa tilassa (kuten autotallissa), varmista, että tavaratilan luukku - ajoneuvon avautumiskorkeus on säädetty oikein, jotta voidaan estää kosketus mataliin kattorakenteisiin tai muihin esteisiin (katso [Takaluukun avauskorkeuden säätäminen sivulla 31](#)).

Model X -ajoneuvon lukitus on avattava tai ajoneuvon on havaittava avain, ennen kuin tavaratilan luukku voidaan avata kytkimellä.

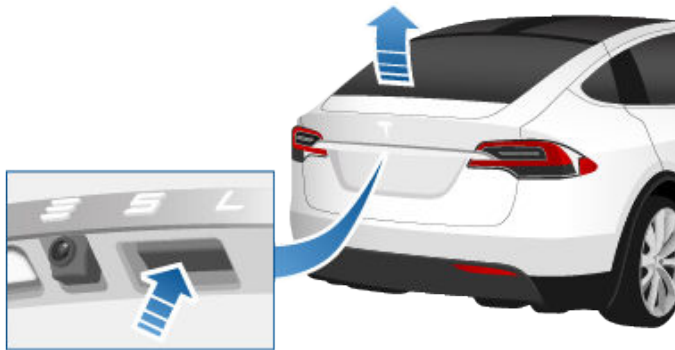

Kun ovi, tavaratila tai tavaratilan luukku on auki, mittariston avoinna olevan oven merkkivalo palaa. Avattu tavaratila näkyy myös kosketusnäytön Model X -auton kuvassa.

tavaratilan luukku voidaan pysäyttää liikkeen aikana painamalla avainlähettimessä olevaa takatavaratilan painiketta kerran. Kun painat takatavaratilan painiketta kaksi kertaa, luukku siirtyy jälleen vastakkaiseen suuntaan (paitsi mikäli se oli ehtinyt pysäytettäessä jo melkein kokonaan kiinni tai auki). Jos esimerkiksi tavaratilan luukku pysäytetään yhdellä painalluksella avaamisen aikana, se sulkeutuu painaessasi painiketta kaksi kertaa.

**HUOMAUTUS:** Hätätilanteessa voit ohittaa avaus- tai sulkukomennon tarttumalla tavaratilan luukkuun ja pysäyttämällä sen.

Jos tavaratilan luukku joudutaan avaamaan auton sisältä käsin sellaisessa epätodennäköisessä tilanteessa, että Model X -autossa ei ole lainkaan virtaa, katso [Luukun avaaminen sisäpuolelta hätätilanteessa sivulla 32](#).

Jos Model X tunnistaa matalalla olevan katon (esimerkiksi autotallissa), tavaratilan luukku (ja haukansiipiovet) avautuvat alempaan korkeuteen siinäkin tapauksessa, ettei mitään estettä havaita. Voit ohittaa tämän korkeuden nostamalla luukun manuaalisesti korkeammalle. Jos teet näin, kosketusnäyttö kysyy sinulta, haluatko avata luukun aina korkeammalle tässä sijainnissa, ja tallentaa valintasi. Jos korkeus tallennetaan, kun tavaratilan luukku seuraavan kerran avataan tässä sijainnissa, Model X avaa sen tallennettuun korkeuteen.

**VAROITUS:** Ennen kuin tavaratilan luukku avataan tai suljetaan, tarkista näkykö ympäristössä esimerkiksi ihmisiä tai esineitä. Vaikka tavaratilan luukku havaitsee esteitä, se ei pysty havaitsemaan kaikkia esteitä kaikissa tilanteissa. Avattaessa tai suljettaessa luukkuja, älä luota pelkästään sen kykyyn havaita esteitä. Avattaessa tai suljettaessa luukkuja on tärkeää tarkkailla sen liikkumista, jotta se ei pääse osumaan esineeseen tai kehonosaan. Tämän ohjeen noudattamatta jättäminen voi aiheuttaa vaurion tai loukkaantumisen.

## Takaluukun avauskorkeuden säätäminen

Säädä tavaratilan luukku ja sen avauskorkeus niin, että yletyt siihen helpommin tai vältät osumisen matalaan kattoon tai esineisiin (esimerkiksi autotallin ovi tai valo):

1. Avaa luukku ja nosta tai laske tavaratilan luukku sitten käsin halutulle avauskorkeudelle.
2. Pidä tavaratilan luukku:n alapuolella olevaa painiketta pohjassa kolme sekuntia, kunnes kuulet äänimerkin.



## Takatavaratila



3. Vahvista haluttu avauskorkeus sulkemalla tavaratilan luukku ja avaamalla se sitten uudelleen.

**VAROITUS:** Kokoonpanon mukaan (esimerkiksi jousituskorkeus tai pyörien valinta) ajoneuvosi tavaratilan luukku voi aueta noin 2,5 metrin korkeuteen. Säädä tavaratilan luukun korkeus, jotta voit estää luukun kosketuksen mataliin kattorakenteisiin tai muihin esteisiin.

### Sulkeminen

Sulje tavaratilan luukku jollakin seuraavista tavoista:

- Valitse Hallintalaitteet > Takaluukku.
- Paina avainlähettimen takatavaratilan painiketta kahdesti.
- Paina kytkintä, joka sijaitsee seuraavan alla: tavaratilan luukku

Jos tavaratilan luukku havaitsee sulkeutuessaan esteen, se pysähtyy, ja kuuluu kaksi merkkiääntä. Poista este ja yritä sulkea luukku uudestaan.

### Pääsy kuormatilaan

Kiinnitä koko kuorma ennen Model X -auton siirtämistä ja aseta painava kuorma alempaan tavaratilaan.

Pääset käsiksi takatavaratilan sisällä olevaan kuormatilaan painamalla ensin kuormatilan kahvan terävästä osasta ja vetämällä sitten ylös. Tämän jälkeen voit muuttaa tavaratilan kannen asentoa tai poistaa sen kokonaan.

### Takatavaratilan kantavuusraja

Jaaj kuorman paino mahdollisimman tasaisesti etu- ja takatavaratilojen kesken.

**VAROITUS:** Älä koskaan kuormaa enempää kuin 80 kg takatavaratilan ylempään tavaratilaan tai yli 285 lbs (130 kg) alempaan tavaratilaan. Tämä voi aiheuttaa vaurioita.

**VAROITUS:** Ota ajoneuvoa lastatessasi huomioon sen Suurin teknisesti sallittu kokonaismassa (TPMLM) (katso [Tekniset tiedot sivulla 251](#)). TPMLM on ajoneuvon suurin sallittu kokonaismassa sisältäen kaikkien matkustajien, nesteiden ja kuorman massan.

### Luukun avaaminen sisäpuolelta hätätilanteessa

Valaistun, takatavaratilan sisällä olevan mekaanisen vapautusmekanismin avulla luukun voi avata sisältä käsin myös tilanteessa, jossa Model X -autossa ei ole lainkaan virtaa. Mekaanisen avauspainikkeen avulla tavaratilassa oleva henkilö voi päästä ulos.

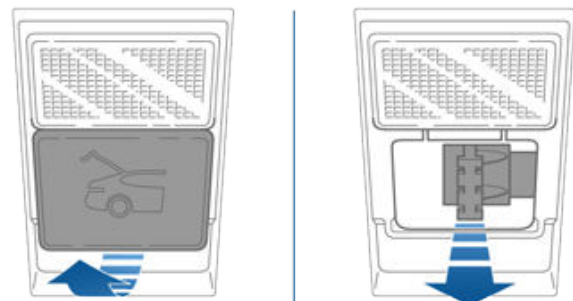

1. Irrota sen kansi vetämällä alareunasta reippaasti itseäsi kohti.
2. Avaa lukitus vetämällä vajjerista.
3. Työnnä takatavaratilan luukku auki.



**HUOMAUTUS:** Painikkeen merkkivalo palaa useita tunteja sen jälkeen, kun se on saanut hetken aikaa auringonvaloa.

**VAROITUS:** Estä lasten leikkiminen tavaratilassa tai joutuminen lukituksi sen sisään. Jos lasta ei kiinnitetä turvavöillä, se voi johtaa onnettomuustilanteessa vakavaan loukkaantumiseen tai kuolemaan. Ajoneuvoon loukkuun jäänyt lapsi voi saada lämpöhalvauksen tai menehtyä erityisesti silloin, jos ilmastointijärjestelmä ei ole käytössä.





## Avaaminen

Kun haluat avata etutavaratilan, varmista, että Model X on asetettu pysäköintivaihteelle ja tee jokin seuraavista, ennen kuin avaat takatavaratilan vetämällä:

- Valitse kosketusnäytöstä Hallintalaitteet > Etutavaratila.
- Paina avainlähettimen etutavaratilan painiketta kahdesti.
- Kosketa etutavaratilan painiketta mobiilisovelluksessa.



Kun ovi tai tavaratilan luukku on auki, mittariston avoinna olevan oven merkkivalo palaa. Model X -auton avattu etutavaratila näkyy myös kosketusnäytöllä.

**VAROITUS:** Ennen konepellin avaamista tai sulkemista on tärkeää tarkistaa, ettei sen läheisyydessä ole esteitä (ihmisiä tai esineitä). Tämän ohjeen noudattamatta jättäminen voi aiheuttaa vaurion tai vakavan loukkaantumisen.

## Sulkeminen

Model X -auton konepelti ei ole riittävän painava lukittuakseen omalla painollaan. Lisäksi konepellin etu- tai keskiosan painaminen voi vaurioittaa sitä.

Konepelti suljetaan oikein seuraavasti:

1. Laske konepeltiä alas, kunnes lukitussalpa koskettaa sen vastakappaletta.
2. Aseta molemmat kätesi konepellin etuosaan kuvassa vihreällä merkittyihin kohtiin ja paina sitten konepeltiä jämakästi, kunnes salvat lukittuvat.
3. Varmista lukkiutuminen nostamalla konepeltiä varovasti etureunasta.

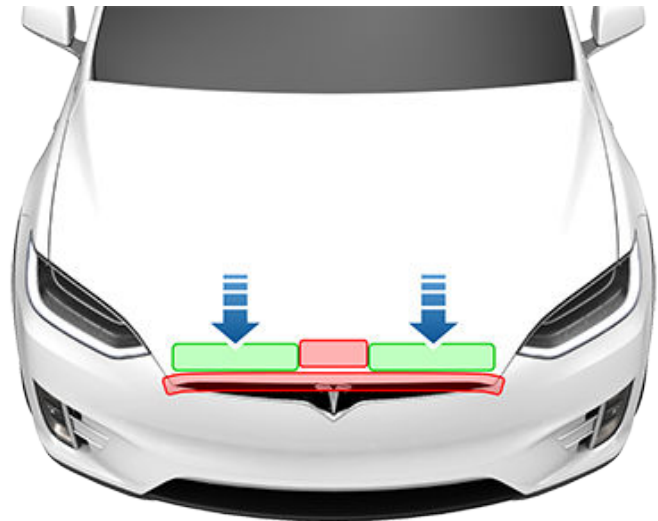

**VAROITUS:** Huomioi seuraavat asiat vaurioiden välttämiseksi:

- Paina ainoastaan kuvassa näkyviä vihreitä kohtia. Punaisista kohdista painaminen voi aiheuttaa vaurioita.
- Älä sulje konepeltiä yhdellä kädellä. Tällöin voima kohdistuu vain yhteen kohtaan, mikä voi aiheuttaa painauman konepeltiin.
- Älä paina konepellin etureunaa. Se voi aiheuttaa taitoksen.
- Älä paiskaa konepeltiä tai pudota sitä alas.
- Älä pidä kädessä mitään (avaimia) naarmuuntumisen välttämiseksi. Myös korut voivat aiheuttaa naarmuja.

**VAROITUS:** Varmista ennen ajoon lähtöä, että luukku on lukittu turvallisesti täysin suljettuun asentoon. Tämä tapahtuu koettamalla nostaa luukun etureunaa varovasti ja varmistamalla sen liikkumattomuus. Kuljettajan vastuulla on varmistaa ennen ajoa, että etutavaratila on kunnolla suljettu.

Jos haukansiipiovi tai etutavaratila jää auki, ja yrität vaihtaa pois pysäköintivaihteelta, kosketusnäyttöön tulee ilmoitus, joka vaatii vahvistusta kuljettajan ajoaikaista. Haukansiipiovet saattavat sulkeutua automaattisesti, kun alat kiihdyttää.

Etutavaratila lukittuu, kun:



- lukitset Model X -auton kosketusnäytöstä, avaimella tai mobiilisovelluksella.
- poistut Model X -autosta avain mukana (jos [Ovien automaattinen lukitus autosta poistuttaessa sivulla 27](#) on käytössä).



- Valet Mode -tila on käytössä (katso [Valet Mode -tila sivulla 111](#)).

## Etutavaratilan kantavuusraja

Jaa kuorman paino mahdollisimman tasaisesti etu- ja takatavaratilojen kesken.

-  **VAROITUS:** Älä koskaan lastaa etutavaratilaan enempää painoa kuin 136 kg. Se voi aiheuttaa vaurioita.
-  **VAROITUS:** Ota ajoneuvoa lastatessasi huomioon sen Suurin teknisesti sallittu kokonaismassa (TPMLM) (katso [Tekniset tiedot sivulla 251](#)). TPMLM on ajoneuvon suurin sallittu kokonaismassa sisältäen kaikkien matkustajien, nesteiden ja kuorman massan.

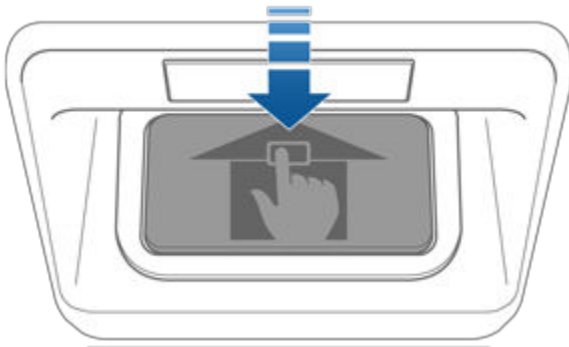

## Avas sisäpuolelta hätätilanteessa

Etutavaratilan sisällä on valaistu avauspainike. Sen avulla tavaratilassa oleva henkilö voi päästä ulos.



Avaa etutavaratila painamalla ensin sisäpuolella olevaa avauspainiketta ja sitten työntämällä konepeltiä.

**HUOMAUTUS:** Sisätilan avauspainike hehkuu altistuttuaan hetken ympäristön valaistukselle.

-  **VAROITUS:** Tavaratilaan ei saa kiivetä missään tilanteessa. Älä koskaan lukitse tavaratilaa, jos sen sisällä on ihminen.
-  **VAROITUS:** On huolehdittava siitä, että etutavaratilan sisällä olevat tavarat eivät törmää avauspainikkeeseen ja aiheuta konepellin tahatonta aukeamista.



## Hansikaslokeri

Voit avata hansikaslokeron painamalla kosketusnäytön reunassa olevaa painiketta. Hansikaslokeri lukitaan aina, kun Model X lukitaan ulkopuolelta avaimella tai poistumislukitustoiminnolla. Se lukitaan myös, kun Model X on Valet Mode -tilassa (katso [Valet Mode -tila sivulla 111](#)). Sitä ei lukita, kun Model X lukitaan koskettamalla lukon kuvaketta kosketusnäytön tilapalkissa.

Voit suojata hansikaslokeron sisällön vieläkin paremmin määrittämällä nelinumeroisen PIN-koodin valitsemalla Hallintalaitteet > Turvallisuus > Hansikaslokeron PIN (katso [Hansikaslokeron PIN sivulla 182](#)).

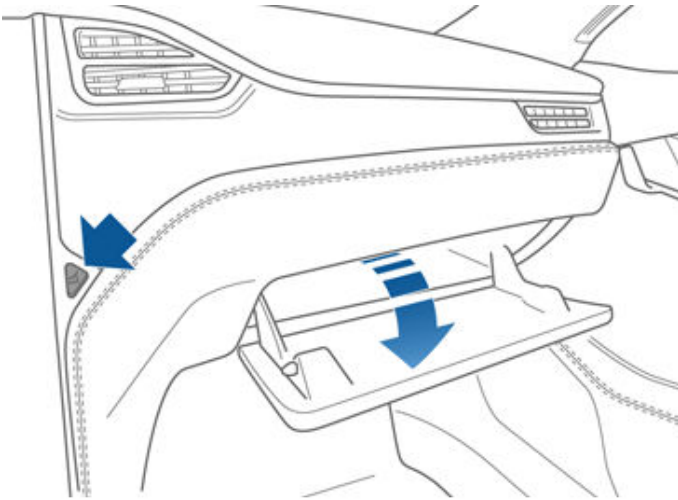

**HUOMAUTUS:** Jos hansikaslokeri jätetään auki, sen valo sammuu lopulta.

**VAROITUS:** Pidä hansikaslokeri kiinni ajon aikana etumatkustajalle törmäys- tai äkkipysähdystilanteessa aiheutuvien vammojen välttämiseksi.



## Mukitelineet

Saat matkustamon etuosan mukitelineen näkyviin siirtämällä kyynärnojan taakse.

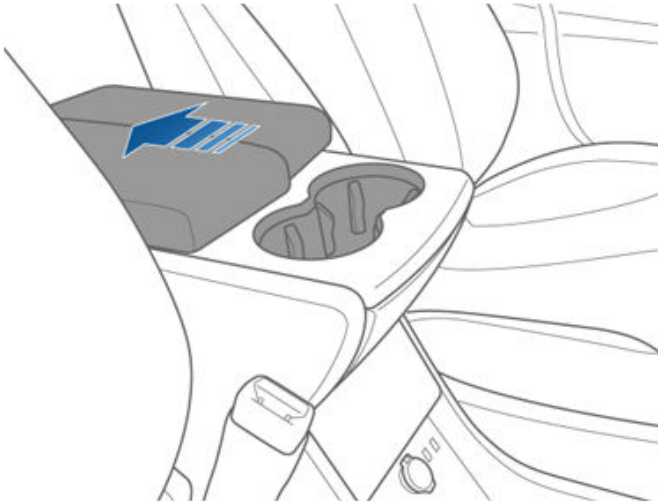

Matkustamon takaosan mukitelineet (jos varusteena) voi tuoda näkyviin painamalla keskikonsolin takaosassa olevaa mukitelineen etulevyä.

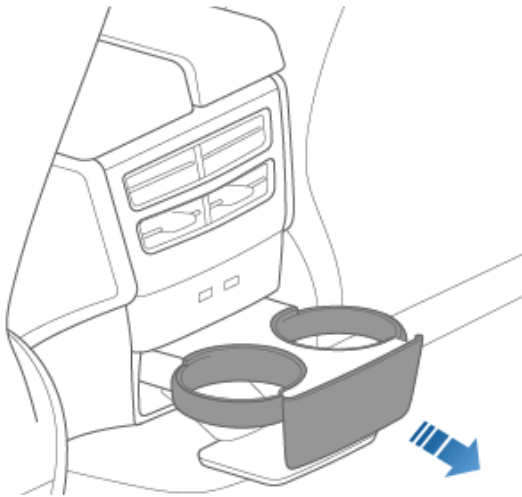



## Etu- ja takaistuimet

### Etuistuimien säätäminen

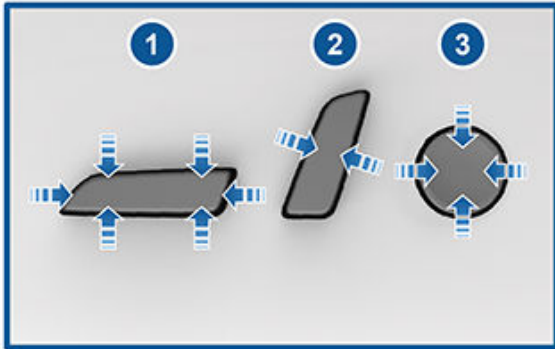

1. Siirrä istuinta eteen-/taaksepäin ja säädä istuimen korkeus ja kallistus ylä-/alasuunnassa.
2. Selkänojan säätö.
3. Ristiselän tuen säätö.

**VAROITUS:** Tarkista ennen etuistuimien säätämistä, ettei istuimen läheisyydessä ole esteitä (ihmisiä tai esineitä).

**VAROITUS:** Älä säädä istuinten asentoa ajon aikana. Se kasvattaa riskiä joutua törmäykseen.

**VAROITUS:** Jos autolla ajetaan selkänoja taakse kallistettuna, törmäyksestä voi aiheutua vakavia vammoja, sillä tällöin on mahdollista liukua lantiovyön alitse tai puristua kovalla voimalla turvavyötä vasten. Varmista, että istuinta on ajon aikana kallistettu enintään 30 astetta.

### Oikea ajoasento

Istuin, päntuki, turvavyö ja turvatyyny on suunniteltu toimimaan yhdessä turvallisuutesi maksimoimiseksi. Näiden varusteiden oikea käyttö takaa entistä paremman suojauksen.



Aseta istuin siten, että pystyt pitämään turvavyötä oikein ja asettumaan mahdollisimman kauaksi eturivatyynystä:

1. Istu suorassa siten, että molemmat jalkasi ovat lattiaa vasten. Pidä istuimen selkänoja pystyssä.
2. Varmista, että jalkasi ulottuvat helposti polkimille ja että käsivartesi ovat hieman koukistettuina, kun pidät kiinni ohjauspyörästä. Rintakehäsi on oltava vähintään 25 cm etäisyydellä turvatyynyn suojuksesta.
3. Aseta turvavyön hartiovyö samalle etäisyydelle kaulastasi ja olkapästäsi. Aseta lantiovyö kireälle lantiosi päälle. Älä aseta sitä vatsasi päälle.

Model X Istuimissa on integroidut päntuet, joita ei voida säätää tai irrottaa.



## Toisen istuinrivin yksipaikkaisten istuimien säätäminen

Yksipaikkaisilla istuimilla varustetun Model X -auton toisella istuinrivillä on istumapaikat kahdelle tai kolmelle matkustajalle ostohetkellä valituista varusteluvaihtoehdoista riippuen. Näiden istuimien asento voidaan säätää kahdella tavalla:

- Valitse kosketusnäytöstä Hallintalaitteet > Istuimet. Pidä sen istuimen kuvaketta painettuna, jota haluat säätää. Valkoiset kuvakkeet ilmoittavat, että istuinta voidaan siirtää kyseiseen suuntaan. Harmaat kuvakkeet ilmoittavat, että istuinta ei voida siirtää pidemmälle kyseiseen suuntaan.

**HUOMAUTUS:** Etuistuimet saattavat liikkua hiukan eteenpäin, jotta toisen rivin istuimet mahtuvat siirtymään eteenpäin.

- Käytä manuaalisia säätimiä alla esitetyllä tavalla. Istuimia voidaan siirtää eteen- ja taaksepäin, minkä lisäksi selkänojaa voidaan säätää manuaalisesti. Vaikka reunaosien säädin on L-kirjaimen muotoinen ja keskimmäisen istuimen säädin on pyöreä, niillä molemmilla on samat toiminnot.

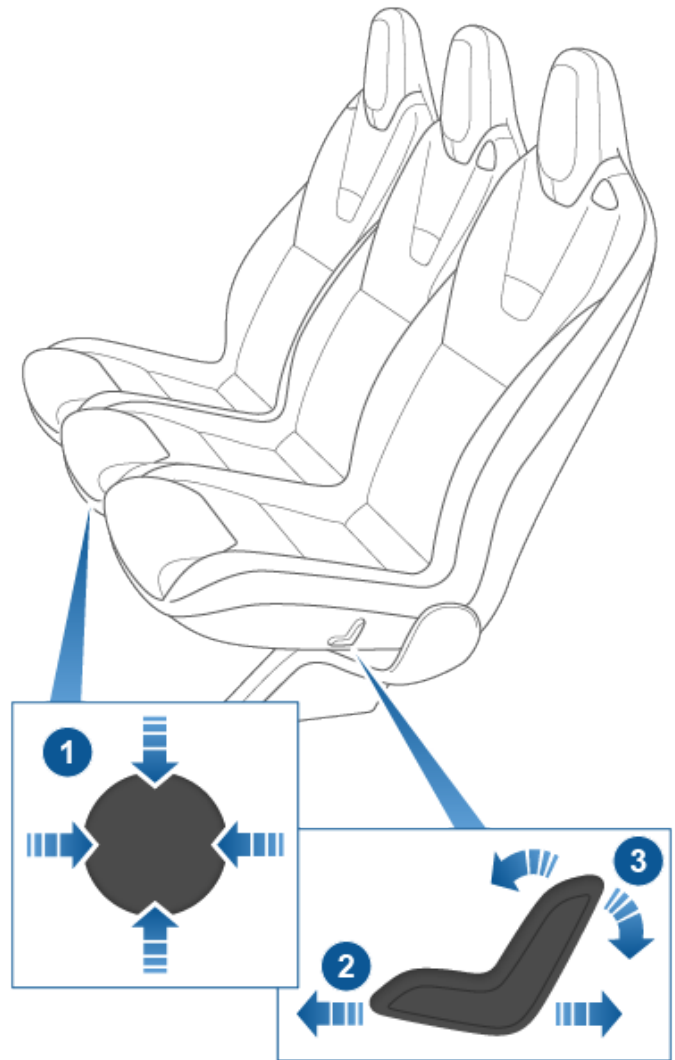

1. Siirrä istuinta eteen-/taaksepäin (säätämällä ohjainta ylös-/alaspäin) ja säädä selkänojaa (säätämällä ohjainta vasemmalle/oikealle).
2. Istuimen siirto eteen tai taakse.
3. Selkänojan säätö.

**HUOMAUTUS:** Selkänoja lukittuu paikalleen, kun vapautat vivun. Jos selkänojaa ei ole lukittu paikalleen, kun auton ajovaihte kytetään, mittaristossa näkyy hälytys. Säädä selkänojaa ja varmista, että se lukittuu.

**VAROITUS:** Varmista ennen ajoa, että istuin on lukittu paikalleen. Sinun on mahdollisesti liikutettava istuinta eteen- tai taaksepäin, kunnes se naksahtaa paikalleen.



## Etu- ja takaistuimet

### Toisen istuinrivin selkänöjien säätäminen (penkki-istuimet)

Jos Model X -autossa on kaksi istuinriviä, toisen rivin istuimille mahtuu enintään kolme matkustajaa. Käytä kunkin reunapaikan sivussa olevaa mekaanista säätövipua selkänöjien säätämiseen. Penkki-istuin voidaan säätää 60/40-suhteessa, joten vasemman puolen säätövipu siirtää sekä vasemmanpuoleisen että keskimmäisen paikan selkänöjaa, kun taas oikean puolen vipu siirtää vain oikeanpuoleisen paikan selkänöjaa. Siirrä istuimet haluamaasi asentoon pitämällä vipua vedettynä ja siirtämällä istuinta. Vapauta sitten vipu. Palauttaessasi istuimen selkänöjan pystyasentoon, kokeile selkänöjan siirtämistä eteen- tai taaksepäin sen varmistamiseksi, että se lukittuu varmasti paikoilleen.



**VAROITUS:** Jos autolla ajetaan selkänöja taakse kallistettuna, törmäyksestä voi aiheutua vakavia vammoja, sillä tällöin on mahdollista liukua lantiovyön alitse tai puristua kovalla voimalla turvavyötä vasten. Varmista, että istuimia, joilla on matkustaja, on ajon aikana kallistettu enintään 30 astetta.

### Toisen istuinrivin selkänöjien kokoon taittaminen (penkki-istuimet)

Penkki-istuinten toisen istuinrivin selkänöjat voidaan taittaa kokonaan eteen, jolloin ne ovat vaakatasossa ja tavaratilaa on mahdollisimman paljon. Vedä kunkin reunapaikan sivussa olevaa mekaanista vipua ylöspäin (samaa vipua, jota käytät istuimien kallistamiseen yllä kuvatulla tavalla), ja työnnä sen jälkeen istuin täysin eteen. Penkki-istuin voidaan säätää 60/40-suhteessa, joten vasemman puolen säätövipu kallistaa sekä vasemmanpuoleisen että keskimmäisen paikan selkänöjan, kun taas oikean puolen vipu kallistaa vain oikeanpuoleisen istuimen selkänöjan.

**HUOMAUTUS:** Poista kaikki esineet istuimilta ja jalkatiloista ennen istuinten taittamista kokonaan eteen. Etuistuimia on ehkä siirrettävä eteenpäin, jotta istuinten selkänöjat mahtuvat kääntymään täysin vaakasuoraan.



**VAROITUS:** Ennen kuin taitat istuimet kokonaan alas, varmista että turvavyö on auki ja ettei istuimella ole esineitä.

### Toisen istuinrivin penkki-istuinien siirtäminen

**HUOMAUTUS:** Vain seitsenpaikkaisten ajoneuvojen penkki-istuinta voi siirtää eteen- tai taaksepäin. Viisipaikkaisten ajoneuvojen penkki-istuimet ovat kiinteät.

Käytä kunkin reunapaikan alla olevaa mekaanista säätövipua toisen istuinrivin istuinten siirtämiseen eteen- tai taaksepäin. Penkki-istuin voidaan siirtää 60/40-suhteessa, joten vasemman puolen säätövipu siirtää sekä vasemmanpuoleisen että keskimmäisen istuimen, kun taas oikean puolen vipu siirtää vain oikeanpuoleisen istuimen. Siirrä istuinta eteen- tai taaksepäin vetämällä ja pitämällä vipua vedettynä. Vapauta vipu, kun istuin on halutussa kohdassa.



**HUOMAUTUS:** Voit säätää penkin istuimia ainoastaan käyttämällä mekaanisia vipuja. Et voi käyttää kosketusnäyttöä penkki-istuinien säätämiseen.

### Pääsy kolmannelle istuinriville (jos varusteena) – yksipaikkaiset istuimet

Kunkin toisen rivin yksipaikkaisen reunaistuimen selkänöjassa on painike. Painikkeen avulla matkustajien on helppoa siirtyä kolmannen istuinrivin paikoille ja niiltä pois. Valitse Hallintalaitteet > Istuimet > Easy Entry ja valitse, kuinka haluat painikkeen toimivan.





- Kun PÄÄLLÄ on valittuna, voit kallistaa kyseistä reunaistuinta ja siirtää sen eteenpäin ääriasentoonsa ja keski-istuimen osittain eteenpäin **yhdellä** painikkeen painalluksella.
- Jos POIS on valittuna, mitä suositellaan lasten turvaistuimen ollessa asennettuna toiselle istuinriville, painiketta on **pidettävä painettuna**, jotta toisen istuinrivin istuimet siirtyvät eteenpäin.

Kun olet käyttänyt pääsyä helpottavaa painiketta kolmannen rivin istuimille siirtymiseen, paina painiketta uudelleen, niin istuimet palautuvat normaaliin asentoonsa.



- **VAROITUS:** Jos autossa on kolmas istuinrivi ja toisella istuinrivillä istuu lapsi, älä käytä toisen istuinrivin reunimmaisen istuimen selkänojassa olevaa kolmannelle istuinriville pääsyä helpottavaa painiketta. Painikkeen painaminen kallistaa ja siirtää istuimia eteenpäin, jolloin istuimella istuva voi jäädä puristuksiin. Älä luota painiketta käyttäessäsi vain siihen, että Model X pystyy havaitsemaan tai ottamaan huomioon autossa olevat matkustajat. Käytä tätä painiketta vain silloin, jos toisen istuinrivin istuimilla ei istuta.

**Ohjeet kolmannelle istuinriville pääsyä helpottavan painikkeen käyttämiseen:**

- Jos etuistuin on asetettu niin taakse, että toisen istuinrivin istuin osuu siihen Easy Entry -toiminnon aikana, etuistuin siirtyy toiminnon kytkemisen jälkeen automaattisesti eteenpäin vain sen verran, että toisen istuinrivin yksipaikkainen istuin mahtuu siirtymään eteen.
- Toisen istuinrivin yksipaikkaisen istuimen siirtyminen eteenpäin pysäytetään, jos toisen istuinrivin istuimella istuva matkustaja säätää istuintaan sen liikkeessa.
- Kun reunapaikan istuin taivuu eteenpäin painikkeen painamisen jälkeen, sen selkänoja palautuu etuasentoon. Sen vuoksi selkänojaa voidaan joutua säätämään.

- **VAROITUS:** Käytä kolmannelle istuinriville pääsyä helpottavaa painiketta VAIN silloin, kun toisen istuinrivin istuimilla ei istuta. Älä luota painiketta käyttäessäsi vain siihen, että Model X pystyy havaitsemaan tai ottamaan huomioon autossa olevat matkustajat.

- **VAROITUS:** Varmista aina ennen ajoa, että istuin on lukittu paikalleen. Tämän ohjeen noudattamatta jättäminen lisää loukkaantumisen vaaraa.

## Pääsy kolmannelle istuinriville (jos varusteena) – penkki-istuimet

Kunkin toisen rivin reunimmaisen penkki-istuimen selkänojassa on painike. Painikkeen avulla matkustajien on helppoa siirtyä kolmannen istuinrivin paikoille ja niiltä pois. Voit kallistaa ja siirtää yhdistettyä vasemmanpuoleista ja keskimmäistä istuinta eteenpäin painamalla vasemmanpuoleisen reunapaikan painiketta ja vapauttamalla sen. Voit kallistaa ja siirtää oikeanpuoleista istuinta eteenpäin painamalla oikeanpuoleisen reunapaikan painiketta ja vapauttamalla sen.





## Etu- ja takaistuimet

**VAROITUS:** Jos autoissa on kolmas istuinrivi ja toisella istuinrivillä istuu lapsi, älä käytä toisen istuinrivin reunimmaisen penkki-istuimen selkänojassa olevaa kolmannelle istuinriville pääsyä helpottavaa painiketta. Painikkeen painaminen vapauttaa yhdistetyn vasemmanpuoleisen ja keskimmäisen istuimen, jotta niitä voi siirtää eteenpäin, jolloin istuimella istuva voi jäädä puristuksiin. Käytä tätä painiketta vain silloin, jos toisen istuinrivin istuimilla ei istuta. Varmista ennen ajamaan lähtöä, että istuin ja selkänoja ovat lukittuneet paikoilleen.

Joissakin tilanteissa, kuten silloin, kun auto on pysäköitynä mäkeen tai kun istuimen verhoilu vaikuttaa penkki-istuimien liikkumiseen, painikkeen painamisen jälkeen penkki-istuimet eivät ehkä siirry kokonaan eteen ja istuimia on ehkä tarpeen painaa kevyesti eteenpäin, kunnes ne ovat liikeratansa päässä.

**VAROITUS:** Kun olet käyttänyt kolmannelle istuinriville pääsyä helpottavaa painiketta, paina penkki-istuimet takaisin istuma-asentoonsa ja varmista istuimia työntämällä ja vetämällä, että niiden lukitus on kytkeytynyt. Tämän ohjeen noudattamatta jättäminen lisää loukkaantumisen vaaraa.

**VAROITUS:** Istuimen on oltava täysin lukittu paikalleen ennen ajoa. Työnnä tai vedä istuinta, kunnes se naksahtaa paikalleen.

### Kolmannen istuinrivin selkänojen kokoon taittaminen ja avaaminen (jos varusteena)

Voit taittaa kolmannen rivin istuimen selkänojan alas painamalla istuimen uloimmassa yläkulmassa olevaa painiketta. Painikkeessa on kaksi pykälää.



1. Taita päätuki eteen.
2. Taita istuimen selkänoja eteen.

Nosta istuimet pitämällä istuimen uloimmassa yläkulmassa olevaa painiketta painettuna ja nostamalla istuinta ylös- ja taaksepäin, kunnes se lukittuu paikalleen. Varmista, että istuin on lukittu yläasentoon yrittämällä vetää istuinta eteenpäin.

**HUOMAUTUS:** Poista kaikki esineet istuimilta ennen kolmannen istuinrivin istuimien selkänojen kokoon taittamista. Toisen istuinrivin istuimia on ehkä siirrettävä eteenpäin, jotta istuimen selkänojat mahtuvat kääntymään täysin vaakasuoraan.

**HUOMAUTUS:** Jos autoa ajetaan kolmannen istuinrivin istuinten ollessa taitettuina eteen, auton takaosasta saattaa kuulua aiempaa voimakkaampaa melua ja/tai tärinää saattaa lisääntyä (esimerkiksi tavaratila ja jousitus).

**VAROITUS:** Ennen kuin taitat istuimet kokonaan alas, varmista että turvavyö on auki ja ettei istuimella ole esineitä.

**VAROITUS:** Varmista aina ennen ajoa, että istuimet ja selkänojat ovat lukittuneet yläasentoon. Tämän ohjeen noudattamatta jättäminen lisää loukkaantumisen vaaraa.

### Istuinlämmittimet

Etuisuimissa on lämmityselementit, joissa on kolme tehoasetusta. Asetuksella 3 lämmitysteho on suurin ja asetuksella 1 pienin. Lisätietoja istuinlämmittimien käyttämisestä on kohdassa [Ilmastointijärjestelmän säätimien käyttäminen sivulla 189](#).

Jos Model X -ajoneuvon varustukseen kuuluu kylmän sään paketti, voit säätää myös kaikkien takaistuinten istuinlämmittimien tehoa sekä pyyhkimien ja pesusuuttimien sulatusta valitsemalla kosketusnäytöstä ilmastointijärjestelmän säätimet.

**VAROITUS:** Pitkäaikaisesta käytöstä aiheutuvien palovammojen välttämiseksi henkilöiden, joilla on todettu perifeerinen neuropatia, sekä henkilöiden, joiden kivun aistimista rajoittaa diabetes, ikääntyminen, neurologinen vamma tai jokin muu sairaus, on toimittava erityisen varovasti käyttäessään ilmastointijärjestelmää ja istuinlämmittämiä.





## Istuinpäälliset

 **VAROITUS:** Älä käytä istuinpäällisiä istuimella, johon on asennettu turvatyyny (katso [Turvatyynyjen sijainti sivulla 67](#)). Ne voivat rajoittaa istuimien sivuturvatyynyjen täyttymistä törmäystilanteessa. Myös silloin, jos ajoneuvossa on matkustajan tunnistusjärjestelmä etumatkustajan turvatyynyn toimintatilan määrittämistä varten, istuinpäälliset voivat häiritä tämän järjestelmän toimintaa.



## Turvavöiden käyttäminen

Turvavöiden ja lasten turvaistuinien käyttäminen on tehokkain tapa suojata matkustajia törmäyksen sattuessa. Turvavöiden käyttäminen onkin lain mukaan pakollista useimmissa maissa.

Kaikissa istuimissa on varusteena kolmipisteiset rullaturvavyöt. Rullaturvavöiden automaattisen kiristymisen ansiosta matkustajat voivat liikkua mukavasti normaaleissa ajo-olosuhteissa.

Turvavyön rulla estää matkustajien liikkeen kiristymällä tai lukittumalla automaattisesti, kun Model X tunnistaa nopean kiihdytyksen, jarrutuksen, ajamisen kaarteeseen tai törmäyksen.

## Turvavyömuistutukset



Mittariston turvavyömuistutin hälyttää, mikäli jotakin kuljettajan tai matkustajien turvavöistä ei ole kiinnitetty. Jos turvavyön muistutus jatkuu, vaikka kaikki matkustajat ovat kiinnittäneet turvavyönsä, varmista turvavöiden oikea kiinnitys kiinnittämällä ne uudelleen. Poista myös painavat esineet (kuten salkku) istuimilta. Jos muistutusvalo palaa edelleen, varaa huolto aika ja vältä käyttämästä istuinta, ennen kuin ongelma on ratkaistu.

**VAROITUS:** Aikuismatkustajien on käytettävä turvavyötä jokaisella istuinpaikalla.

**HUOMAUTUS:** Näitä muistutuksia ei voi kytkeä pois käytöstä alueilla, joilla lainsäädäntö edellyttää turvavyömuistutusten käyttämistä takaistuinpaikoilla. Jos istuinpaikalla ei istu ketään, mutta siinä havaitaan kohde, muistutus voidaan perua kiinnittämällä turvavyö tai poistamalla kohde.

## Turvavyön kiinnittäminen

1. Varmista istuimen oikea asento. Katso kohdasta (katso [Oikea ajoasento sivulla 38](#)) lisätietoja kuljettajan istuimen oikeasta asennosta.
2. Vedä turvavyö esiin tasaisesti ja varmista, että se kulkee ilman taitoksia vetämällä lantion, rinnan ja solisluun keskikohdan yli ja niskan ja hartian välistä. Varmista, että turvavyö on vedetty oikeaan asentoon siten, että se ei ole kiertynyt. Älä koskaan istu turvavyön tai minkään sen osan päällä.

**VAROITUS:** Kiertynyt tai väärin paikalleen asetettu turvavyö voi vaurioittaa turvavyöjärjestelmää ja häiritä sen toimintaa.

3. Aseta vyön kieleke solkeen ja työnnä niitä yhteen, kunnes kuulet lukituksen naksahduksen.

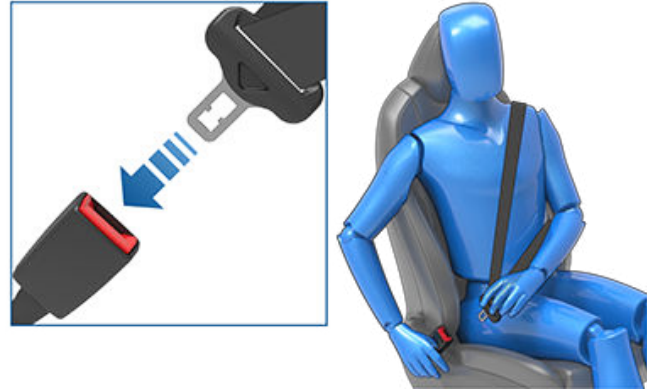

4. Tarkista turvavyön turvallinen kiinnitys vetämällä.
5. Kiristä ylimääräinen löysä osuus pois vetämällä rinnan yli kulkevaa vyötä rullaa kohti.

## Olkavyön ohjaimen korkeuden säätäminen

Model X on varustettu säädettävällä olkavyön ohjaimella, jolla varmistetaan turvavyön oikea asento. Turvavyön on tarkoitus kulkea tasaisesti solisluun keskikohdan yli oikeassa ajoasennossa istuttaessa (katso [Oikea ajoasento sivulla 38](#)). Jos turvavyö ei ole asetettu oikein, säädä olkavyön ohjaimen korkeus:

1. Vapauta lukitusmekanismi painamalla olkavyön ohjaimen painiketta ja pidä sitä painettuna.
2. Säädä vyö oikeaan asentoon pitämällä painiketta painettuna ja siirtämällä olkavyön ohjainta ylös- tai alaspäin tarpeen mukaan.

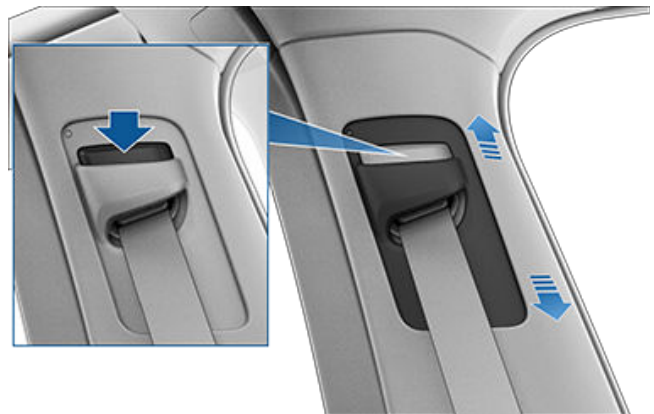

3. Vapauta olkavyön ohjaimen painike, jolloin ohjain lukittuu paikalleen.
4. Tarkista turvavyön ohjaimen lukitus vetämällä turvavyöstä ja yrittämällä näin siirtää ohjainta alaspäin sen painiketta painamatta.



**VAROITUS:** Varmista turvavyön oikea asento ja olkavyön ohjaimen lukitus ennen ajoa. Jos turvavyö ei ole asetettu oikein tai olkavyön ohjain ei ole lukittuna paikoilleen, tämä voi heikentää turvavyön tehoa törmäystilanteessa.

## Turvavyön avaaminen

Estä turvavyön äkillinen palautuminen pitämällä kiinni soljen tuntumasta samalla, kun painat soljen painiketta. Turvavyö kelaatuu automaattisesti. Varmista, että mikään ei estä turvavyötä kelautumasta sisään kokonaan. Turvavyön ei pidä roikkua löysänä. Jos turvavyö ei kelaudu täysin sisään, varaa huoltoaika.

## Turvavyön käyttö raskauden aikana

Älä aseta turvavyön lantion tai olka-alueen vyötä vatsan seudun yli. Aseta lantion yli kulkeva turvavyö niin alas lantion seudulle kuin mahdollista, älä vyötärölle. Sijoita olkapään yli kulkeva turvavyö niin, että se kulkee rintojen välistä ja vatsan seudun ohi. Kysy erityisohjeet lääkäriltäsi.



**VAROITUS:** Jos turvavyö tuntuu epämukavalta, säädä istuinasettoa sen sijaan, että asettaisit turvavyön väärään asentoon.

**VAROITUS:** Älä koskaan aseta mitään itsesi ja turvavyön väliin törmäyksen vaimentamiseksi.

## Turvavöiden esikiristinjärjestelmät

Etistuimien turvavyöt on varustettu esikiristimillä, jotka toimivat yhdessä turvatyynyn kanssa kolarissa. Esikiristimet vetävät turvavyötä automaattisesti sekä vyön alemmasta kiinnikkeestä että turvavyön yläosasta taaksepäin, mikä vähentää turvavyön löysyyttä sekä lantio- että olka-alueilla ja vähentää matkustajan eteenpäin suuntautuvaa liikettä.



Mikäli esikiristimet ja turvatyyny eivät lauenneet törmäyksen seurauksena, se ei tarkoita sitä, että ne eivät toimi asiaankuuluvalla tavalla. Se tarkoittaa yleensä sitä, että laukeamiseen tarvittavan voiman tyyppi tai voimakkuus ei ollut riittävä.

Toisen rivin reunapaikat on varustettu olkavöiden esikiristimillä, jotka vähentävät turvavyön löysyyttä matkustajan eteenpäin suuntautuvan liikkeen vähentämiseksi.

**VAROITUS:** Älä taivuta tai peukaloi esikiristinkokoonpanoa äläkä istu sen päällä. Tällainen toiminta voi aiheuttaa vaurioita, jotka häiritsevät turvavyöjärjestelmän asianmukaista toimintaa.

**VAROITUS:** Turvavöiden esikiristimet on vaihdettava sen jälkeen, kun ne ovat kerran lauenneet. Jos auto on ollut törmäyksessä, tarkistuta aina turvatyyny, turvavöiden esikiristimet sekä muut järjestelmään liittyvät komponentit ja vaihdata ne tarvittaessa.

## Turvavöiden testaaminen

Tarkasta kaikkien turvavöiden oikea toiminta seuraavien yksinkertaisten testien avulla:









1. Kun turvavyö on kiinnitetty, vedä rivakasti ja voimakkaasti vyöstä läheltä solkea. Soljen tulisi pysyä lukittuna.
2. Kun turvavyö on kiinnitetty, vedä rivakasti ja voimakkaasti vyöstä läheltä ovea. Pysyvän turvavyökiinnikkeen pitäisi pysyä tukevasti lukittuna. Älä koskaan yritä irrottaa tätä kiinnikettä.
3. Vedä turvavyö täysin ulos kelalta, kun turvavyö ei ole kiinnitettynä. Tarkista, että uloskelaus tapahtuu takkuilematta. Tarkista vyö myös silmämääräisesti kulumien ja vaurioiden varalta. Päästä vyö takaisin kelalle ja tarkista, että kelaus tapahtuu sujuvasti ja loppuun asti.
4. Vedä vyö puoliksi ulos kelalta, ota tukeva ote kielekkeestä ja vetäise sitä rivakasti eteenpäin. Mekanismin tulisi lukkiutua automaattisesti ja estää vyön uloskelautuminen.

Jos jokin turvavyö ei suoriudu kaikista näistä testeistä, se on korjattava välittömästi. Älä anna matkustajan istua istuimella, jonka turvavyö ei toimi.

Turvavöiden puhdistusohjeet, katso [Turvavyöt sivulla 241](#).

## Turvavöiden varoitukset

-  **VAROITUS:** Kaikkien matkustajien tulisi käyttää aina turvavöitä jopa aivan lyhyilläkin matkoilla. Tämän noudattamatta jättäminen kasvattaa törmäystilanteessa vakavan vammautumisen tai kuoleman vaaraa.
-  **VAROITUS:** Kiinnitä pienet lapset sopivaan turvaistuimeen omistajan käsikirjan mukaisesti. Noudata aina lasten turvaistuimen valmistajan antamia kiinnitysohjeita.
-  **VAROITUS:** Varmista, että kaikkia turvavöitä käytetään oikein. Väärin käytetty turvavyö kasvattaa törmäystilanteessa vakavan vammautumisen tai kuoleman vaaraa.
-  **VAROITUS:** Älä koskaan istu turvavyön tai minkään sen osan päällä. Se voi aiheuttaa vaurioita tai turvavarusteiden virheellisen laukeamisen.
-  **VAROITUS:** Älä pidä turvavyötä vaatteissa olevien koviin, rikkoutuvien tai terävien esineiden päällä, kuten kynät, avaimet, silmälasit jne. Esineiden päällä olevan turvavyön paine voi aiheuttaa loukkaantumisen.
-  **VAROITUS:** Tarkista turvavyö koko matkalta ja varmista, ettei kiertymiä ole.
-  **VAROITUS:** Yhteen turvavyöhön saa kiinnittää ainoastaan yhden henkilön kerrallaan. Sylissä istuvan lapsen kiinnittäminen turvavyöhön on vaarallista.

-  **VAROITUS:** Kuluneet tai törmäyksessä olleet turvavyöt tulee tarkastuttaa tai vaihdattaa Teslalla tai pätevällä korjaamolla siitään huolimatta, että niissä ei ole näkyviä vaurioita.
-  **VAROITUS:** Kuluneelta näyttävät, leikkaantuneet tai millään lailla vahingoittuneet turvavyöt on vaihdettava välittömästi.
-  **VAROITUS:** Vältä turvavyön komponenttien kosketusta kemikaalien, nesteiden, hankaavien aineiden, lian tai puhdistusaineiden kanssa. Jos turvavyö ei palaudu tai lukkiudu solkeen, se on vaihdettava välittömästi. Varaa huoltoaika mobiilisovelluksella.
-  **VAROITUS:** Älä tee sellaisia muutoksia tai lisäyksiä, jotka voivat estää turvavyön mekanismia poistamasta vyön löysyyttä tai turvavyön säätöä löysän osuuden poistamiseksi. Löysä turvavyö heikentää merkittävästi matkustajan turvallisuutta.
-  **VAROITUS:** Älä tee turvavöihin muutoksia, jotka voivat vaikuttaa sen toimintaan tai estää sen.
-  **VAROITUS:** Älä käytä jälkimarkkinoiden mukavuustuotteita, jotka kiinnitetään turvavöihin.
-  **VAROITUS:** Kun turvavöitä ei käytetä, niiden tulisi olla täysin vetäytyneinä sisään siten, että ne eivät roiku. Jos turvavyö ei kelaudu täysin sisään, varaa huoltoaika.
-  **VAROITUS:** Turvavyöjärjestelmässä ei ole osia, jotka käyttäjä voisi huoltaa, ja se saattaa sisältää pyrotekniikkaa. Älä pura, irrota tai vaihda osia.



## Etumatkustajan etuturvatyynyn on oltava POIS-tilassa

**VAROITUS:** Jos markkina-alueellasi on sallittua, että lapsi matkustaa etumatkustajan paikalla, älä koskaan kuljeta lasta etumatkustajan istuimella, kun etumatkustajan turvatyyny on käytössä. Varmista aina, että tämä turvatyyny on pois käytöstä (katso [Turvatyyny sivulla 67](#)).

Noudata tämän häikäisysoojiin kiinnitetyn varoitustarran ohjeita:



Kun haluat poistaa matkustajan etuturvatyynyn käytöstä, varmista ensin, että ajoneuvo on asetettu pysäköintivaihteelle. Valitse sitten kosketusnäytöstä Hallintalaitteet > Turvallisuus > Matkustajan etuturvatyyny (katso [Turvatyyny sivulla 67](#)).

Etumatkustajan turvatyynyn toimintatila näkyy kosketusnäytön kulmassa:



Kun etumatkustajan istuimella istuu lapsi (jos sallittua), varmista aina erikseen, että matkustajan etuturvatyyny on poissa käytöstä.



Muista aina tarkistaa, että matkustajan etuturvatyyny on kytketty jälleen käyttöön seuraavana istuinta käyttävän aikuisen matkustajan suojaamiseksi.

**VAROITUS:** Kuljettaja vastaa siitä, että etumatkustajan etuturvatyyny on kytketty pois käytöstä, kun etumatkustajan istuimella istuu lapsi. Jos etumatkustajan istuimelle on sijoitettu lastenistuin mutta matkustajan etuturvatyyny ei kytkeydy pois käytöstä, sijoita lasten turvaistuinjärjestelmä ja lapsi takaistuimelle ja varaa huolto aika mobiilisovelluksella välittömästi.

## Lasten turvaistuinjärjestelmien sopivuus ja kiinnittäminen

Kaikki Model X -auton turvavyöt on suunniteltu aikuisille. Kun kuljetat vauvoja ja lapsia, sinun tulee:

- Käyttää lapsen iän ja painon mukaista turvaistuinjärjestelmää (katso [Suositellavat lasten turvaistuinjärjestelmät sivulla 48](#)).
- Käyttää Model X -auton valittuun istuinpaikkaan sopivaa turvaistuinta. Katso erilliset ohjeet siitä, minkälaisia lasten turvaistuinjärjestelmiä voidaan käyttää kullakin istuinpaikalla kohdista [Etumatkustajan istuin sivulla 50](#), [Toisen istuinrivin reunapaikat \(penkki-istuimet\) sivulla 52](#) tai [Toisen istuinrivin reunapaikat \(yksipaikkaiset istuimet\) sivulla 54](#), [Toisen istuinrivin keskipaikka sivulla 56](#) ja [Kolmannen istuinrivin paikat sivulla 58](#).
- Asenna turvaistuin asianmukaisesti ja valmistajan ohjeita noudattaen (katso yleiset ohjeet [Turvavöihin kiinnitettävien turvaistuinjärjestelmien asentaminen sivulla 60](#) ja [ISOFIX-turvaistuinjärjestelmien asentaminen sivulla 60](#)).

**HUOMAUTUS:** Kun olet asentamassa turvaistuinjärjestelmää, myös turvavyö on kiinnitettävä, jotta turvavyön varoitusääni lakkaa kuulumasta.

**VAROITUS:** Jos Model X -auton toisella istuinrivillä on yksipaikkaiset istuimet, poista kolmannen istuinrivin Easy Entry -toiminto käytöstä aina, kun lasten turvaistuin asennetaan toisen istuinrivin istuimelle (katso [Pääsy kolmannelle istuinriville \(jos varusteena\) – yksipaikkaiset istuimet sivulla 40](#)).



## Lasten turvaistuimet

**VAROITUS:** Jos Model X -autossa on penkki-istuin, poista ensimmäisen istuinrivin Easy Entry -toiminto käytöstä aina, kun lasten turvaistuin asennetaan toisen istuinrivin istuimelle (katso [Pääsy kolmannelle istuinriville \(jos varusteena\) – penkki-istuimet sivulla 41](#)).

**VAROITUS:** Kun olet asentanut lastenistuimen toiselle istuinriville, varmista ennen ajamista, että kosketusnäytössä tai mittaristossa EI näy istuimen lukitsemattomuudesta kertovaa varoitusta. Varoitus ilmoittaa, että istuimella on vaarallista istua, koska se ei ole palautunut turvalliseen lukittuun asentoonsa. Jos varoitusviesti näkyy kosketusnäytössä tai mittaristossa, siirrä istuinta tai selkänojaa hieman eteen- tai taaksepäin, kunnes se lukittuu tiukasti paikalleen ja viesti poistuu näkyvistä.

### Suosittelvat lasten turvaistuinjärjestelmät

Alla olevassa taulukossa on esitetty Teslan suosittelemat lasten turvaistuinjärjestelmät lapsen painoluokan mukaisesti jaoteltuina (perustuu säädökseen ECE R44 "Moottoriajoneuvojen lapsimatkustajien turvalaitteiden hyväksyntää koskevat yhdenmukaiset vaatimukset"). Vaikka kaikenlaisiin painoluokkiin kuuluvat matkustajat voivat käyttää mitä tahansa Model X -auton istumapaikkaa, istuimilla käytettävien turvaistuinten tyyppi voi vaihdella. Esimerkiksi pelkästään vöihin perustuvia turvaistuimia (kuten määritetty kohdassa [Kaksi asennustapaa sivulla 49](#)) voidaan käyttää vain keskimmaisellä takaistuimella.

Pituus*	Painoluokka**	Lapsen paino	Teslan suositus
-	Ryhmä 0+	Enintään 13 kg	Maxi-Cosi CabrioFix ja Easybase2, FamilyFix tai EasyFix
45–105 cm	-	-	Maxi-Cosi Pearl 360 ja Familyfix 360
-	Ryhmä I	9–18 kg	Britax Römer DUO PLUS
-	Ryhmä II	15–25 kg	Britax Römer KIDFIX <sup>2</sup> R
100–150 cm	-	-	Britax Römer KIDFIX I-Size
-	Ryhmä III	22–36 kg	Britax KIDFIX <sup>2</sup> R, Peg Perego Viaggio 2-3 Shuttle -istuinsa

\* R129 CRS -valmistajan luokituksen mukaan  
 \*\* R44 CRS -luokituksen mukaan

### Britax Römer Kidfix i-Size

Kun käytössä on Teslan suosituksen mukaisesti Britax Römer Kidfix i-Size -turvaistuinjärjestelmä 100–150 cm pitkille lapsille, käytössä on lisäksi oltava Britax SecureGuard. Kun käytössä on Britax SecureGuard, aseta lantiovyo tasaisesti lapsen lantion päälle. Älä käytä kolmipisteturvavyötä SecureGuardin alla. Katso tarkemmat tiedot Britaxin ohjeista.



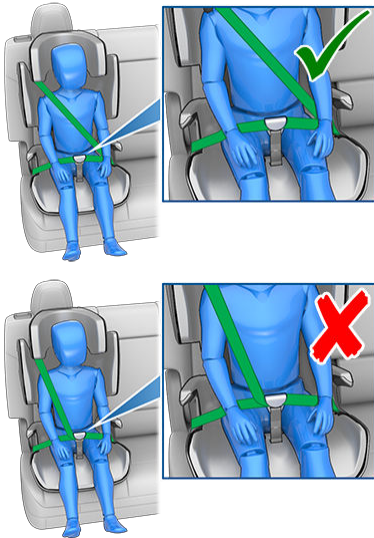

## Varttuneiden lasten matkustaminen

Jos lapsi on liian suuri matkustamaan turvaistuinjärjestelmässä, mutta liian pieni pystyäkseen käyttämään turvavöitä turvallisesti, käytä lapsen iälle ja koolle sopivaa istuinkoroketta. Käyttäessäsi istuinkoroketta, noudata tarkasti valmistajan ohjeita.

## Kaksi asennustapaa

**HUOMAUTUS:** Kiinnitä lasten turvaistuinjärjestelmät aina turvaistuimen valmistajan ohjeiden mukaisesti.

Monien muunnelmien lisäksi käytössä on kaksi yleistä lasten turvaistuinjärjestelmää niiden kiinnitystyyppin mukaisesti:

- Turvavöillä kiinnitettävät turvaistuimet – kiinnitetään auton omilla turvavöillä (katso [Turvavöihin kiinnitettävien turvaistuinjärjestelmien asentaminen sivulla 60](#)).
- ISOFIX/i-Size – kiinnitetään ajoneuvon istuimiin kiinteästi asennettuihin kiinnitystankoihin (katso [ISOFIX-turvaistuinjärjestelmien asentaminen sivulla 60](#)).

Jotkin turvaistuimet voidaan kiinnittää molemmilla menetelmillä. Käytä turvaistuimen valmistajan ohjeista sopivin kiinnitystapa ja yksityiskohtaiset ohjeet istuimen kiinnittämiseen.

Model X -autossa turvavöillä kiinnitettävät turvaistuimet voidaan kiinnittää mihin tahansa matkustajan istuimeen, ja ISOFIX-/i-Size-turvaistuimet voidaan kiinnittää kumpaankin toisen rivin reunaistuimeen. Erilliset ohjeet siitä, minkälaisia lasten turvaistuimen kiinnitysjärjestelmiä voidaan käyttää kussakin istuimessa annetaan seuraavassa luvussa.

**HUOMAUTUS:** ISOFIX ja i-Size ovat kansainvälisiä standardeja integroiduille kiinnikkeille, joita käytetään henkilöautoissa turvaistuinten kiinnittämiseen.



**VAROITUS:** Älä käytä ISOFIX/i-Size-kiinnikkeitä lasten turvaistuimen tai turvavöillä varustetun istuinkorokkeen kanssa, jos lapsen ja turvaistuimen yhteispaino on yli 33<sup>o</sup>kg.





## Etumatkustajan istuin

**VAROITUS:** Älä koskaan kuljeta lasta etumatkustajan paikalla, kun etumatkustajan turvatyyny on käytössä. Se voi johtaa vakavaan loukkaantumiseen tai kuolemaan.

**VAROITUS:** Jotta voit sovittaa turvavöihin kiinnitettävän turvaistuimen etuistuimelle, istuinta on nostettava ylöspäin (noin 3 cm) puoliksi kohotettuun asentoon.

**HUOMAUTUS:** Etumatkustajan istuimessa ei ole turvaistuinien ISOFIX-järjestelmiä tukevia alakiinnitystankoja. Etumatkustajan istuimessa ei myöskään ole yläkiinnikkeen kiinnityspaikkaa.

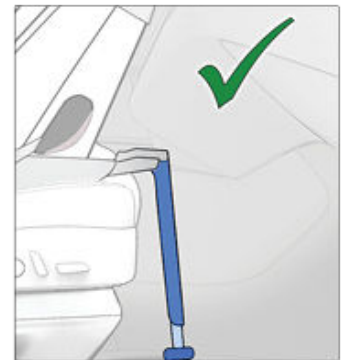



Kun etumatkustajan turvatyyny on kytketty pois käytöstä ja istuintyyny on nostettu puoliksi ylös, vauvat ja lapset voivat käyttää etumatkustajan istuinta, kun käytössä on jokin seuraavan tyyppisistä turvavöihin kiinnitettävistä lasten turvaistuinjärjestelmistä:

- Eteenpäin suunnattu, yleismallinen.
- Taaksepäin suunnattu, yleismallinen.

Painoluokka	Lapsen paino	Matkustajan eturvatyyny käytössä (ON)	Matkustajan eturvatyyny POIS käytöstä
Ryhmä 0	Enintään 10 kg	Ei sallittu	Sallittu
Ryhmä 0+	Enintään 13 kg	Ei sallittu	Sallittu
Ryhmä I	9–18 kg	Ei sallittu	Sallittu
Ryhmä II	15–25 kg	Ei sallittu	Sallittu
Ryhmä III	22–36 kg	Ei sallittu	Sallittu



## Toisen istuinrivin reunapaikat (penkki-istuimet)



Vauvat ja lapset voidaan asettaa toisen istuinrivin reunapaikoille turvavöihin kiinnitettävillä tai ISOFIX (IU)- tai i-Size (i-U) -turvaistuimilla. Toisen istuinrivin reunapaikat tukevat seuraavien ISOFIX-kokoluokkien käyttöä:

- Eteenpäin suunnattu, kokoluokka A\*, B ja B1.
- Taaksepäin suunnattu, kokoluokka C\*, D ja E.
- Kokoluokan L1 vasemmalle suunnattu turvakaukalo.



Vanhemmat lapset voidaan asettaa myös takaistuimen reunapaikoille tyyppin B2 tai B3 istuinkorokkeelle, joka on asennettu lasten turvaistuinjärjestelmän valmistajan ohjeiden mukaisesti.

**HUOMAUTUS:** Jotta suurikokoinen taaksepäin suunnattu ISOFIX-turvaistuinjärjestelmä (kokoluokka C) mahtuu ajoneuvon istuimelle, voi olla tarpeen siirtää kyseinen istuin täysin taka-asentoonsa ja siirtää vastaavaa etuistuinta eteenpäin istuimen liikeradan puoliväliin (enintään 13 cm eteenpäin istuimen taka-asennosta), nostaa istuinta ylöspäin (3 cm sen alimmasta asennosta katsottuna) ja säätää istuimen selkänojan kulma 15 asteeseen (tai 10 astetta taaksepäin sen etuasennosta katsottuna).



**HUOMAUTUS:** Toisen istuinrivin reunapaikat tukevat yläkiinnikkeen kiinnityshihnan käyttöä (katso [Yläkiinnikkeen kiinnityshihnan kiinnittäminen sivulla 62](#)).

**HUOMAUTUS:** Järjestelmä tukee kaikkia painoluokkia.

-  **VAROITUS:** Älä käytä Easy Entry -toimintoa (kohdassa [Kuljettajaprofiilit sivulla 110](#) kuvatun mukaisesti) kuljettajan istuimen siirtämiseen automaattisesti taaimpaan asentoon, jos lasten turvaistuin on asennettu suoraan kuljettajan istuimen taakse. Pienempi väli voi aiheuttaa sen, että liikuteltava istuin voi osua lapsen jalkoihin ja johtaa vammoihin tai irrottaa turvaistuimen paikaltaan.
-  **VAROITUS:** Kun olet asentanut lastenistuimen toiselle istuinriville, varmista ennen ajamista, että kosketusnäytössä tai mittaristossa EI näy istuimen lukitsemattomuudesta kertovaa varoitusta. Varoitus ilmoittaa, että istuimella on vaarallista istua, koska se ei ole palautunut turvalliseen lukittuun asentoonsa. Jos varoitusviesti näkyy kosketusnäytössä tai mittaristossa, siirrä istuinta tai selkänöjää hieman eteen- tai taaksepäin, kunnes se lukittuu tiukasti paikalleen ja viesti poistuu näkyvistä.



## Toisen istuinrivin reunapaikat (yksipaikkaiset istuimet)

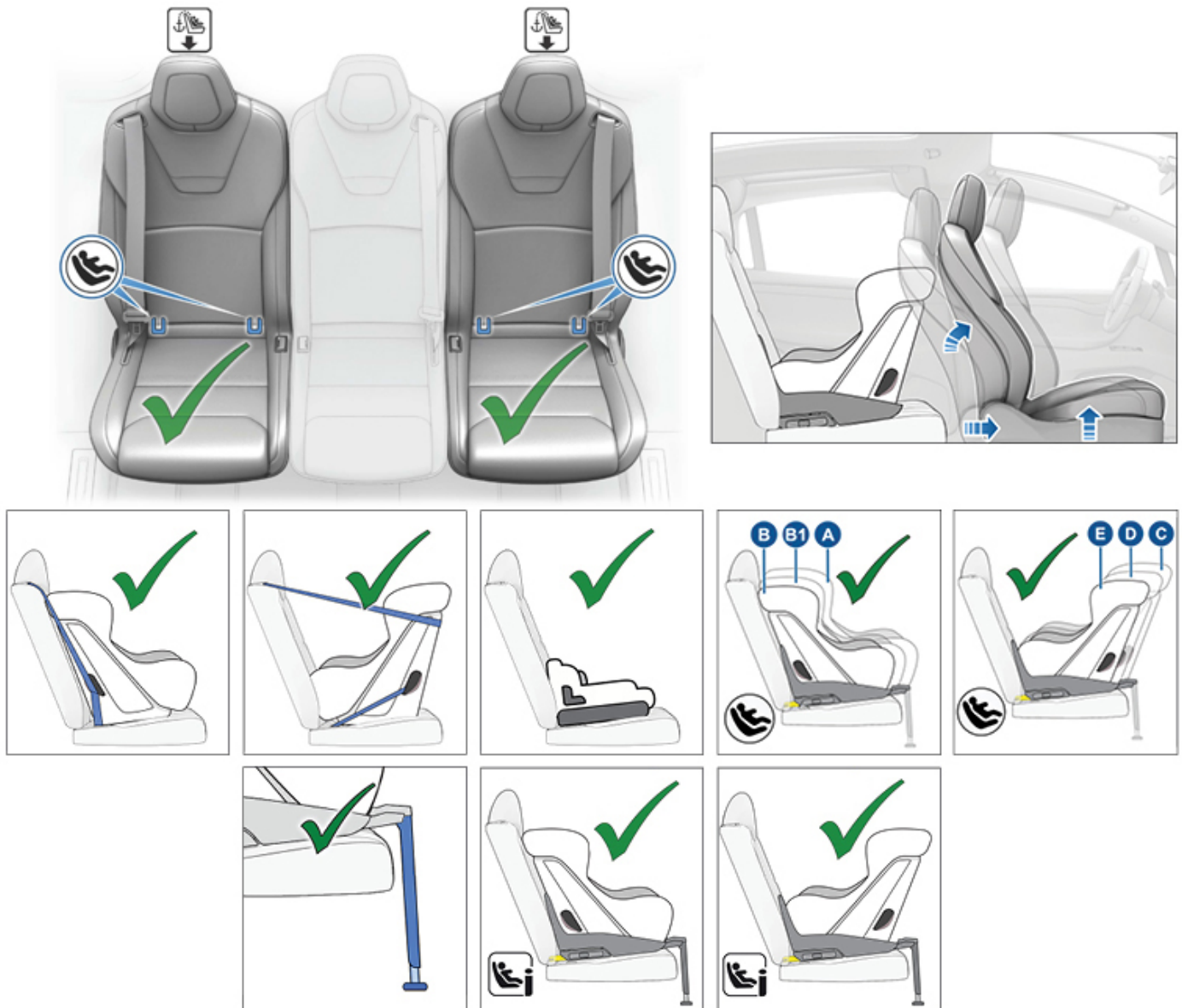

Vauvat ja lapset voidaan asettaa toisen istuinrivin reunapaikoille joko turvavöihin kiinnitettävillä tai ISOFIX-turvaistuimilla. Toisen istuinrivin reunapaikoilla voidaan käyttää joko eteenpäin tai taaksepäin suunnattuja, turvavöihin kiinnitettäviä ISOFIX- tai i-Size (i-U) -turvaistuinjärjestelmiä. Toisen istuinrivin reunapaikat tukevat seuraavien ISOFIX-kokoluokkien käyttöä:

- Eteenpäin suunnattu, kokoluokka A\*, B ja B1.
- Taaksepäin suunnattu, kokoluokka C\*, D ja E.



Vanhemmat lapset voidaan asettaa myös toisen istuinrivin reunapaikoille tyyppin B2 tai B3 istuinkorokkeelle, joka on asennettu lasten turvaistuinjärjestelmän valmistajan ohjeiden mukaisesti.

**HUOMAUTUS:** Jotta suurikokoinen taaksepäin suunnattu ISOFIX-turvaistuinjärjestelmä (kokoluokka C) mahtuu ajoneuvon istuimelle, voi olla tarpeen siirtää kyseinen istuin täysin taka-asentoonsa ja siirtää vastaavaa etuistuinta eteenpäin istuimen liikeradan puoliväliin (enintään 13 cm eteenpäin istuimen taka-asennosta), nostaa istuinta ylöspäin (3 cm sen alimmasta asennosta katsottuna) ja säätää istuimen selkänojan kulma 15 asteeseen (tai 10 astetta taaksepäin sen etuasennosta katsottuna).



**HUOMAUTUS:** Toisen istuinrivin reunapaikat tukevat yläkiinnikkeen kiinnityshihnan käyttöä (katso [Yläkiinnikkeen kiinnityshihnan kiinnittäminen sivulla 62](#)).

**HUOMAUTUS:** Järjestelmä tukee kaikkia painoluokkia.

-  **VAROITUS:** Älä käytä Easy Entry -toimintoa (kohdassa [Kuljettajaprofiilit sivulla 110](#) kuvatun mukaisesti) kuljettajan istuimen siirtämiseen automaattisesti taampaan asentoon, jos lasten turvaistuin on asennettu suoraan kuljettajan istuimen taakse. Pienempi väli voi aiheuttaa sen, että liikuteltava istuin voi osua lapsen jalkoihin ja johtaa vammoihin tai irrottaa turvaistuimen paikaltaan.
-  **VAROITUS:** Jos ajoneuvossa on kolme istuinriviä ja lapsi istuu toisella istuinrivillä yksipaikkaisella istuimella, kolmannelle istuinriville pääsyä helpottavan painikkeen tilaksi on asetettava **POIS** (valitse Hallintalaitteet > Istuimet > Easy Entry). Tällöin istuin siirtyy vain, kun painiketta pidetään painettuna. Näin voidaan estää toisella istuinrivillä istuvan lapsen puristuminen etuistuinta vasten. Katso [Pääsy kolmannelle istuinriville \(jos varusteena\) – yksipaikkaiset istuimet sivulla 40](#).
-  **VAROITUS:** Kun olet asentanut lastenistuimen toiselle istuinriville, varmista ennen ajamaan lähtöä, että kosketusnäytössä tai mittaristossa EI näy istuimen lukitsemattomuudesta kertovaa varoitusta. Varoitus ilmoittaa, että istuimella on vaarallista istua, koska se ei ole palautunut turvalliseen lukittuun asentoonsa. Jos varoitusviesti näkyy kosketusnäytössä tai mittaristossa, siirrä istuinta tai selkänöjää hieman eteen- tai taaksepäin, kunnes se lukittuu tiukasti paikalleen ja viesti poistuu näkyvistä.





## Toisen istuinrivin keskipaikka



Vauvat voidaan asettaa takaistuimen keskipaikalle taaksepäin suunnatulle turvavöihin kiinnitettävälle turvaistuimelle. Lapset voidaan asettaa takaistuimen keskipaikalle joko taakse- tai eteenpäin suunnatulle turvavöihin kiinnitettävälle turvaistuimelle.

Vanhemmat lapset voidaan asettaa toisen istuinrivin keskipaikalle tyyppin B2 tai B3 istuinkorokkeelle, joka on asennettu lasten turvaistuinjärjestelmän valmistajan ohjeiden mukaisesti.

**HUOMAUTUS:** Toisen istuinrivin keskipaikassa ei ole turvaistuinien ISOFIX-järjestelmiä tukevia alakiinnitystankoja.

**HUOMAUTUS:** Järjestelmä tukee kaikkia painoluokkia.

**VAROITUS:** Jos autoissa on kolmas istuinrivi, älä käytä toisen istuinrivin reunimmaisen penkki-istuimen selkänojan penkki-istuin -painiketta, jos toisella istuinrivillä istuu lapsi. Painikkeen painaminen kallistaa ja siirtää yhdistettyä vasemmanpuoleista ja keskimmäistä istuinta eteenpäin, jolloin istuimella istuva voi jäädä puristuksiin. Älä luota painiketta käyttäessäsi vain siihen, että Model X pystyy havaitsemaan tai ottamaan huomioon autossa olevat matkustajat. Käytä tätä painiketta vain silloin, jos toisen istuinrivin istuimilla ei istuta. Katso (katso [Pääsy kolmannelle istuinriville \(jos varusteena\) – penkki-istuimet sivulla 41](#)).



**VAROITUS:** Kun olet asentanut lastenistuimen toiselle istuinriville, varmista ennen ajamaan lähtöä, että kosketusnäytössä tai mittaristossa EI näy istuimen lukitsemattomuudesta kertovaa varoitusta. Varoitus ilmoittaa, että istuimella on vaarallista istua, koska se ei ole palautunut turvalliseen lukittuun asentoonsa. Jos varoitusviesti näkyy kosketusnäytössä tai mittaristossa, siirrä istuinta tai selkänöjää hieman eteen- tai taaksepäin, kunnes se lukittuu tiukasti paikalleen ja viesti poistuu näkyvistä.



## Kolmannen istuinrivin paikat

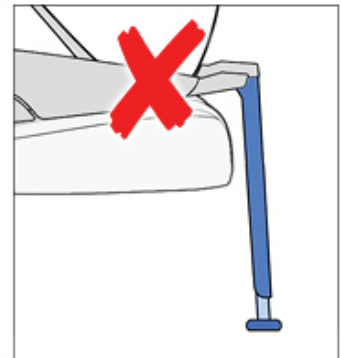

Vauvat ja lapset voidaan asettaa kolmannen istuinrivin paikoille turvavöihin kiinnitettävillä turvaistuimilla.

Vanhemmat lapset voidaan asettaa myös kolmannen istuinrivin paikoille tyyppin B2 istuinkorokkeelle, joka on asennettu lasten turvaistuinjärjestelmän valmistajan ohjeiden mukaisesti.

**HUOMAUTUS:** Jotta suurikokoinen taaksepäin suunnattu lastenistuin mahtuu ajoneuvon istuimelle, voi olla tarpeen siirtää vastaavia toisen rivin istuimia eteenpäin ja säätää istuimen selkänojan kulma etuasentoonsa.

**HUOMAUTUS:** Kolmannen istuinrivin paikoissa ei ole turvaistuiemien ISOFIX-järjestelmiä tukevia alakiinnitystankoja.



**HUOMAUTUS:** Järjestelmä tukee kaikkia painoluokkia.



## Turvavöihin kiinnitettävien turvaistuinjärjestelmien asentaminen

Noudata aina turvaistuimen valmistajan antamia yksityiskohtaisia ohjeita. Noudata näitä turvavöihin kiinnitettäville turvaistuinjärjestelmille tarkoitettuja yleisiä ohjeita:

- Varmista, että turvaistuin soveltuu lapsen painoon, pituuteen ja ikään.
- Vältä lapsen pukemista tilaa vieviin vaatteisiin.
- Älä aseta mitään esineitä tai varusteita lapsen ja istuinjärjestelmän väliin.
- Säädä turvaljaat jokaista matkaa varten kullekin lapselle sopivaksi.

1. Aseta turvaistuin asianmukaiseen istuimeen ja vedä turvavyö kokonaan ulos. Kuljeta ja kiinnitä turvavyön solki turvaistuimen valmistajan ohjeiden mukaisesti.



2. Anna turvavyömekanismiin vetää vyön löysä osuus sisään ja paina samalla turvaistuinta lujasti auton istuinta vasten.
3. Kiinnitä yläkiinnikkeen kiinnityshihna(t) lasten turvaistuinjärjestelmän valmistajan ohjeiden mukaisesti (katso [Yläkiinnikkeen kiinnityshihnan kiinnittäminen](#) sivulla 62).

## ISOFIX-turvaistuinjärjestelmien asentaminen

Toisen istuinrivin reunapaikat on varustettu ISOFIX-/i-Size-kiinnitystangoilla. Kiinnitystangot sijaitsevat istuintyydyn ja selkänojan välissä. Kunkin kiinnitystangon tarkka sijainti on merkitty (kuvattu alla) istuimen selkänojaan suoraan asianmukaisten kiinnitystankojen yläpuolelle.

### Yksipaikkaiset istuimet:

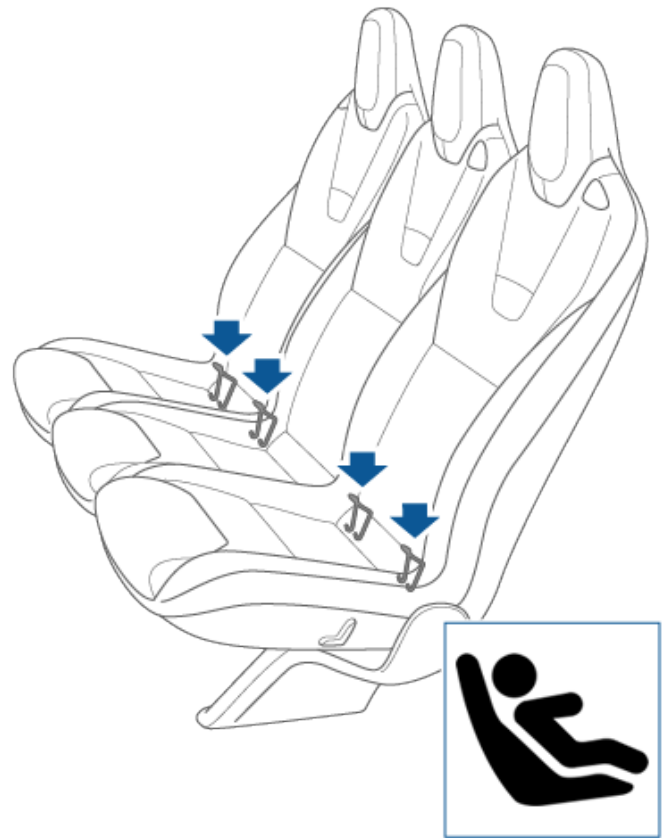

Asenna toisen istuinrivin paikoilla ISOFIX-/i-Size-turvaistuimet vain reunimmaisille istuinpaikoille. Keskipaikalla saa käyttää ainoastaan turvavyöllä kiinnitettävää turvaistuinta.

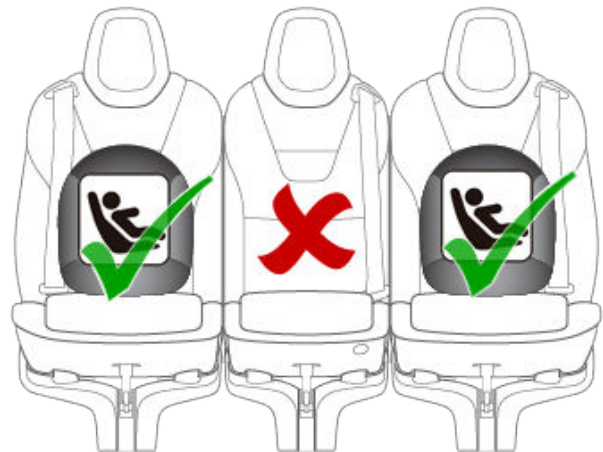

### Penkki-istuimet:

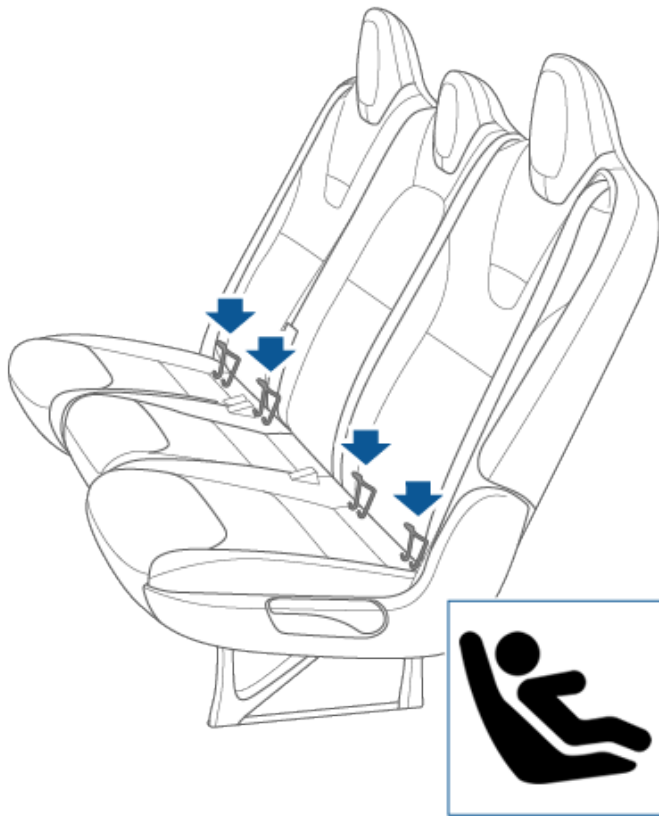

Asenna toisen istuinrivin paikoilla ISOFIX-/i-Size-turvaistuimet vain reunimmaisille istuinpaikoille. Keskipaikalla saa käyttää ainoastaan turvavyöllä kiinnitettävää turvaistuinta.



Asentaessasi ISOFIX-/i-Size-turvaistuinta lue turvaistuimen valmistajan ohjeet huolellisesti ja noudata niitä. Ohjeissa kuvataan, kuinka turvaistuin liu'utetaan istuimen kiinnitystankoihin siten, että niistä kuuluu napsahdus lukittumisen merkiksi. Saatat joutua painamaan turvaistuinta lujasti istuimen selkänojaa vasten, jotta se kiinnittyy tiukasti.



Ennen kuin lapsi asetetaan turvaistuimelle, on aina varmistettava, että istuin on kiinnitetty tukevasti. Tartu turvaistuimen etuosaan sen molemmin puolin ja yritä:

- kääntää istuinta puolelta toiselle
- vetää sitä pois päin auton istuimesta.

Jos turvaistuin kääntyy tai liikkuu pois päin istuimesta, molemmat salvat eivät ole täysin kiinnittyneinä istuimen kiinnitystankoihin. Asenna turvaistuin uudestaan ja yritä uudelleen. On kriittisen tärkeää, että turvaistuimen molemmat salvat ovat täysin kiinni.

**VAROITUS:** Älä käytä ISOFIX/i-Size-kiinnikkeitä lasten turvaistuimen tai turvavyöllä varustetun istuinkorokkeen kanssa, jos lapsen ja turvaistuimen yhteispaino on yli 33<sup>o</sup>kg.

## Tukijalka

Kaikki ensimmäisen ja toisen istuinrivin matkustajien istuimet Model X -autossa tukevat tukijalalla varustettujen lasten turvaistuimien käyttämistä. Jos turvaistuin on varustettu tukijalalla, pidennä jalka valmistajan ohjeiden mukaisesti.

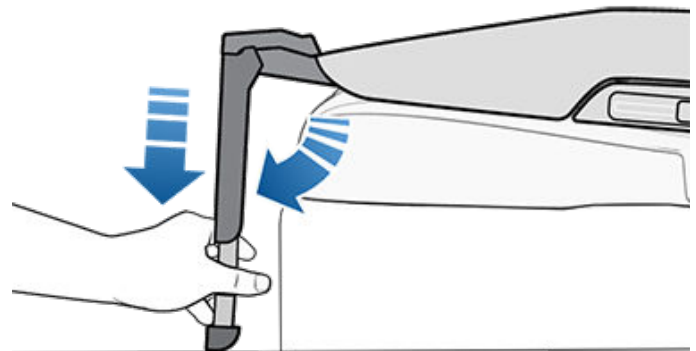





## Yläkiinnikkeen kiinnityshihnan kiinnittäminen

Toisen ja kolmannen istuinrivin paikat tukevat yläkiinnikkeen kiinnityshihnan käyttöä. Jos lasten turvaistuinjärjestelmän valmistajan ohjeet sisältävät ylemmän kiinnityshihnan kiinnittämisen, kiinnitä sen koukku kyseisen istuimen takana olevaan kiinnityspisteeseen.

**HUOMAUTUS:** Kiristä yläkiinnikkeen kiinnityshihnat lasten turvaistuimen valmistajan antamien ohjeiden mukaan.

Kiinnityshihnojen kiinnityspisteet sijaitsevat toisen ja kolmannen istuinrivin paikkojen takaosassa.

Mikäli kiinnityshihnoja on kaksi, aseta ne pääntuen molemmille puolille.

**VAROITUS:** Kun asettelet kiinnityshihnoja, pidä hihnaa pääntuen lähellä seuraavan kuvan mukaisesti. Jos Model X -autossa on kolme istuinriviä, varmista, että kiinnityshihna ei peitä istuimen selkänjoissa olevaa kolmannelle istuinriville pääsyä helpottavaa painiketta.

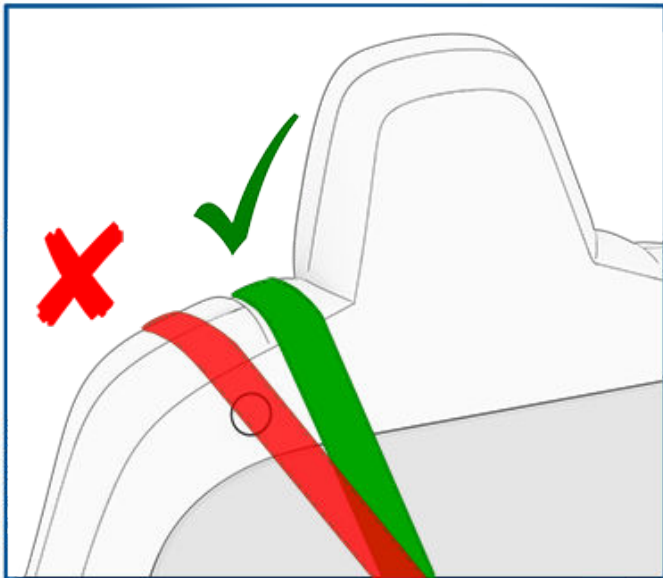

**VAROITUS:** KESKIPAIKALLA SAA KÄYTTÄÄ AINOASTAAN TURVAVYÖLLÄ KIINNITETTÄVIÄ LASTEN TURVAISTUIMIA.

Kaksi kiinnityshihnaa – toisen istuinrivin yksipaikkaiset istuimet:

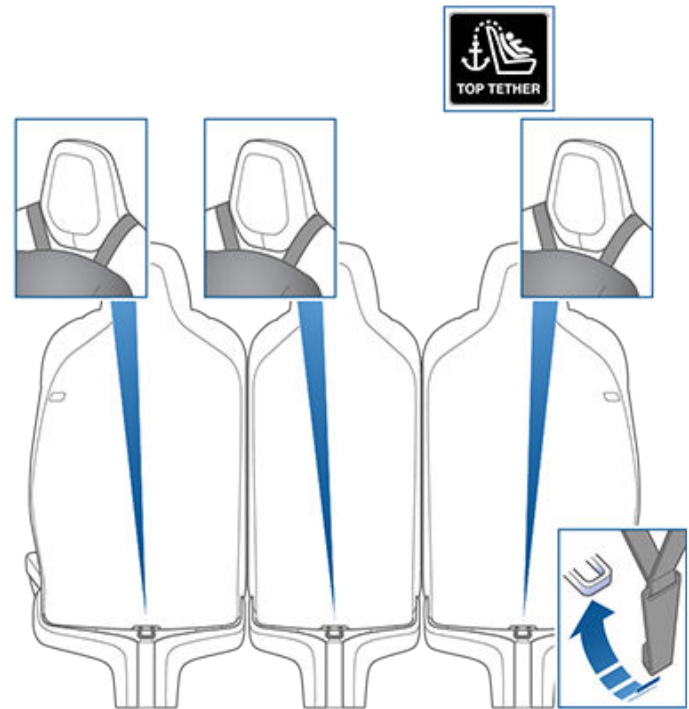

Kaksi kiinnityshihnaa – toisen istuinrivin penkki-istuimet:

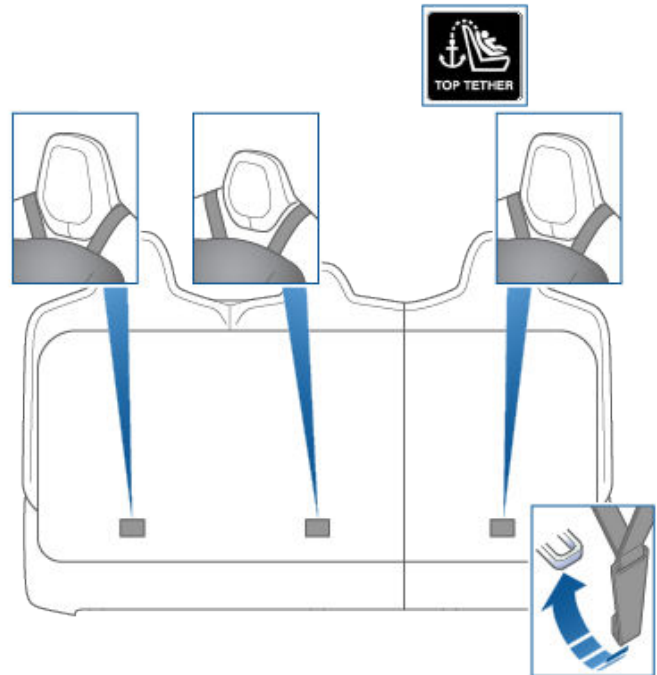

Kaksi kiinnityshihnaa – kolmannen istuinrivin paikat:

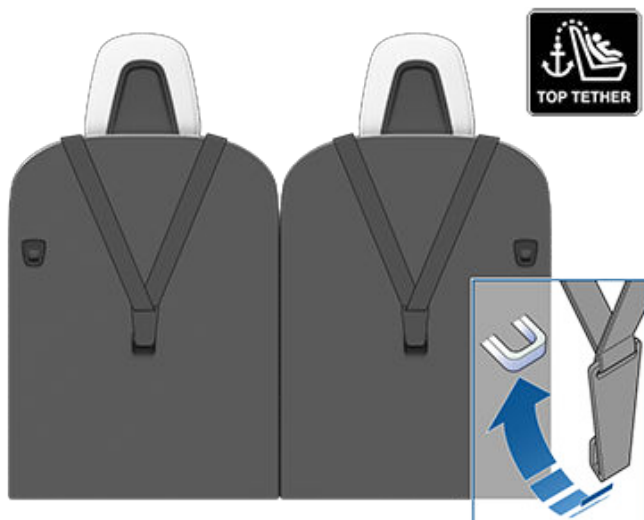

#### **Yksi kiinnityshihna – toisen istuinrivin yksipaikkaiset istuimet:**

Jos kiinnityshihnoja on yksi, se asetetaan reunapaikoilla kulkemaan pääntuen ulkopuolelta (eli samalle puolelle, jossa turvavyön kelausmekanismi sijaitsee).

#### **Yksi kiinnityshihna – toisen istuinrivin penkki-istuimet:**

Jos kiinnityshihnoja on yksi, se asetetaan reunapaikoilla kulkemaan pääntuen ulkopuolelta (eli samalle puolelle, jossa turvavyön kelausmekanismi sijaitsee). Keskipaikalla (jos varusteena) keskitä ja vie kiinnityshihna pääntuen yli.





## Tekniset tiedot

### ECE 16-07 lisäys 17, liite 3, taulukko 1

	Istuinpaikan numero (katso alla)						
	1 ja 3 Matk. turvat. POIS	1 ja 3 Pass Airbag ON	4	5	6	7	9
Sallitut painoluokat	0, 0+, I, II, III	Ei	0, 0+, I, II, III	0, 0+, I, II, III	0, 0+, I, II, III	0, 0+, I, II, III	0, 0+, I, II, III
Sopiva yleisturvavyöhön kiinnitettäväksi?	Kyllä (*1)	Ei	Kyllä	Kyllä	Kyllä	Kyllä (*4)	Kyllä (*4)
Sopiva i-Size-järjestelmään kiinnitettäväksi?	Ei	Ei	Kyllä	Ei	Kyllä	Ei	Ei
Sopiva sivutuen (L1/L2) kanssa käytettäväksi?	Ei	Ei	L1 (*3)	Ei	Ei	Ei	Ei
Suurin sopiva taaksepäin suunnattu ISOFIX (R1/R2X/R2/R3).	Ei	Ei	R3 (*2)	Ei	R3 (*2)	Ei (*5)	Ei (*5)
Suurin sopiva eteenpäin suunnattu ISOFIX-turvaistuinjärjestelmä (F1/F2X/F2/F3).	Ei	Ei	F3	Ei	F3	Ei (*5)	Ei (*5)
Suurin sopiva istuinkoroke (B2/B3).	B3	Ei	B3 (*6)	B3 (*6)	B3 (*6)	B2	B2
Sopiva tukijalan kanssa käytettäväksi?	Kyllä	Ei	Kyllä	Kyllä	Kyllä	Ei	Ei

#### \*HUOMAUTUKSET:

1. Jotta turvavöihin kiinnitettävä turvaistuin voidaan kiinnittää etuistuimeen, istuin on nostettava ylöspäin puoliksi kohotettuun asentoon.
2. Jotta ISOFIX-turvaistuinjärjestelmä mahtuu ajoneuvon toisen tai kolmannen istuinrivin paikalle, siirrä sen edessä olevaa istuinta eteenpäin istuimen liikeradan puoliväliin. Säädä istuimen selkänojaa 15 astetta taaksepäin sen etuasennosta katsottuna. Vain etuistuin – säädä istuintyyntyä ylöspäin 3 cm sen alimmasta asennosta katsottuna.
3. Turvakaukalon voi kiinnittää toiselle istuinriville penkki-istuimen vasemmanpuoleiselle reunapaikalle. Yksipaikkaiselle istuimelle sitä ei saa kiinnittää.
4. Kun kolmannelle istuinriville asennetaan yleismallinen vyökiinnitteinen lasten turvaistuinjärjestelmä, toisen rivin reuna- ja keskipaikkoja ei voi käyttää.
5. Ennen lokakuuta 2019 valmistetuissa autoissa on tuki kolmannen istuinrivin ISOFIX-istuimille.
6. Kahta B3- tai kolmea B2-istuinkoroketta voidaan käyttää reunapaikoilla.

Aikuisten turvavyön soljet eivät sijaitse sivusuuntaisesti ISOFIX-järjestelmän kiinnitystankojen välissä missään annetuista istuinpaikoista.

### Istuinpaikkojen numeroinnin yhteenveto



Istuinpaikka	Sijainti ajoneuvossa
1	Edessä vasemmalla istuimella (vain oikeanpuoleisella ohjauksella varustetuissa malleissa)
3	Edessä oikealla istuimella (vain vasemmanpuoleisella ohjauksella varustetuissa malleissa)
4	Toisen istuinrivin vasemmanpuoleinen paikka
5	Toisen istuinrivin keskimäinen paikka
6	Toisen istuinrivin oikeanpuoleinen paikka
7	Kolmannen rivin vasemmanpuoleinen paikka (lisävaruste)
9	Kolmannen rivin oikeanpuoleinen paikka (lisävaruste)



## Lasten turvaistuinjärjestelmän varoituksia

**VAROITUS:** Älä koskaan käytä taaksepäin suunnattua turvaistuinta sellaisella istuinpaikalla, jonka etupuolella on toiminnassa oleva etumatkustajan turvatyyny. Se voi johtaa vakavaan loukkaantumiseen tai kuolemaan. Noudata häikäisysoijan varoitustarran ohjeita.

**VAROITUS:** Jotkin lasten turvaistuinjärjestelmät on suunniteltu kiinnitettäväksi auton istuimille lantiovöillä tai lantio-/olkaturvavyön lantiovyoosalla. Lapsi voi olla vaarassa loukkaantua törmäystilanteessa, mikäli turvaistuinta ei ole kiinnitetty ajoneuvoon asianmukaisesti.

**VAROITUS:** Älä käytä eteenpäin suunnattua turvaistuinta, ennen kuin lapsesi painaa yli 9 kg (20 lbs) ja pystyy istumaan ilman tukea. Kaksivuotiaaksi saakka lapsen selkärangan ja niskan kehitys on sillä tavoin kesken, että niihin voi tulla vaurioita etutörmäyksessä.

**VAROITUS:** Älä anna vauvan tai lapsen matkustaa aikuisen sylissä. Kaikkien lasten tulee aina matkustaa kiinnitettyinä sopivaan turvaistuimeen.

**VAROITUS:** Lasten turvallisuuden varmistamiseksi on aina noudatettava kaikkia tämän käyttöoppaan sekä turvaistuimen valmistajan ohjeita.

**VAROITUS:** Kosketusnäytön turvavyömuistutukseen ei saa luottaa, vaan istuinkorokkeen tai lasten turvaistuimen kunnollinen kiinnitys on aina erikseen tarkistettava. Istuinanturit eivät ehkä tunnista pieniä matkustajia tai lastenistuimia.

**VAROITUS:** Lasten tulee matkustaa taaksepäin suunnatussa turvaistuimessa istuimen viiden kiinnityskohdan turvavaljaita käyttäen niin kauan kuin mahdollista, kunnes he saavuttavat taaksepäin suunnatun turvaistuimen enimmäispituuden tai -painon.

**VAROITUS:** Varttuneiden lasten istuinpaikoilla on varmistettava, että lapsen pää on tuettu ja että turvavyö on oikein säädetty ja kiinnitetty. Turvavyön olkahihna ei saa osua kasvoihin tai kaulaan. Lantiovyo ei saa olla vatsan päällä.

**VAROITUS:** Älä koskaan kiinnitä kahta lasten turvaistuinjärjestelmää samaan kiinnityskohtaan. Kiinnityspiste ei välttämättä pysty pitämään molempia istuimia paikallaan törmäyksessä.

**VAROITUS:** Turvaistuimien kiinnitystangot on suunniteltu kestämään ainoastaan ohjeiden mukaisesti kiinnitettyjen turvaistuimien kuormitus. Missään olosuhteissa niitä ei saa käyttää aikuisten turvavöiden, -valjaiden tai muiden varusteiden kiinnittämiseen.

**VAROITUS:** Tarkista aina turvavaljaiden ja kiinnityshihnojen kunto ennen liikkeelle lähtöä.

**VAROITUS:** Älä koskaan jätä lapsia autoon ilman valvontaa, vaikka lapsi olisi kiinnitetty turvaistuimeen.

**VAROITUS:** Älä koskaan käytä turvaistuinta, joka on ollut autossa törmäyksen sattuessa. Hävitä istuin ja korvaa se uudella turvaistuimen valmistajan ohjeiden mukaisesti.



## Turvatyynyjen sijainti

Turvatyyny on sijoitettu alla näkyviin kohtiin. Turvatyynyjä koskevat varoitustiedot löytyvät häikäisysojista.

Model X on varustettu turvatyynyllä ja lantio-/olkaturvavyöllä (eli turvavöillä). Varusteet on asennettu molempiin etuistuimiin. Näillä istuinpaikoilla turvatyyny on lisäturvavaruste. Kaikkien auton matkustajien (myös kuljettajan) on aina käytettävä turvavöitä riippumatta siitä, onko heidän istumapaikallaan turvatyyny. Näin minimoidaan vakavan loukkaantumisen tai kuoleman riski onnettomuustilanteessa.

**HUOMAUTUS:** Oikeanpuoleisella ohjauksella varustetuissa autoissa kuljettajan ja etumatkustajan turvatyynyt ovat päinvastaisilla puolilla kuvaan nähden.

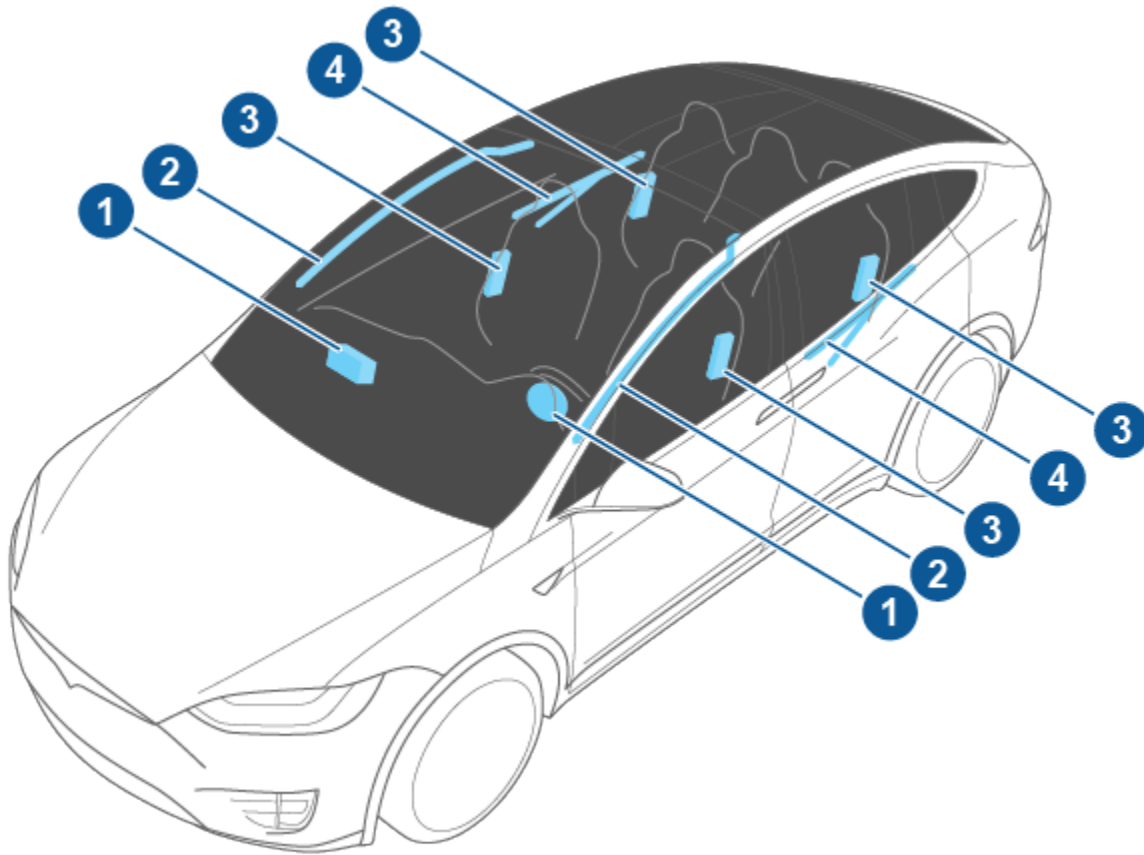

1. Etuturvatyyny
2. Turvaverhot
3. Istuimien sivuturvatyyny
4. Ovien turvatyyny

## Turvatyynyjen toimintaperiaate

Turvatyynyt täyttyvät, kun anturit havaitsevat osuman, joka ylittää laukeamiselle asetetut raja-arvot. Raja-arvot on suunniteltu ennakoimaan törmäyksen vakavuus ajoissa ajoneuvon matkustajien suojaamiseksi. Turvatyynyt täyttyvät erittäin nopeasti ja huomattavalla voimalla.

Täyttymisen yhteydessä kuuluu myös kova ääni. Täyttynyt turvatyyny ja turvavyöt rajoittavat matkustajien liikkumista autossa mahdollisten vammojen ehkäisemiseksi.

Etuturvatyynyjä ei ole tavallisesti suunniteltu täyttymään silloin, kun autoon törmätään takaapäin, auto pyörii katon kautta ympäri, autoon kohdistuu sivusuuntainen törmäys ja kun autolla jarrutetaan voimakkaasti tai kun sillä ajetaan tiessä olevan töyssyn tai kuopan yli. Vastaavasti





# Turvatyynyt

etuturvatyynyt eivät välttämättä täyty kaikissa edestä päin kohdistuvissa törmäyksissä, kuten kevyessä edestä päin kohdistuvassa törmäyksessä, auton alustaan kohdistuvassa törmäyksessä tai pienessä osumassa kapeaan esineeseen (kuten tolppiin tai pylväsiin). Autossa voi olla huomattavia pinnallisia vaurioita, vaikka turvatyynyt eivät ole laenneet. Vastaavasti näennäisen pienikin rakenteellinen vaurio voi johtaa turvatyynjen laukeamiseen. Sen vuoksi ajoneuvon ulkoasu ei kerro siitä, olisiko etuturvatyynjen tullut laueta törmäyksessä.

**VAROITUS:** Varaa huoltoaika mobiilisovelluksella ennen kuin muunnat Model X -ajoneuvoa liikuntarajoitteiselle sopivaan käyttöön tavalla, joka voi vaikuttaa turvatyynjärjestelmän toimintaan.

## Turvatyynjen tyypit

Model X -autossa on seuraavanlaisia turvatyynyjä:

- Etuturvatyynyt: Etuturvatyynyt on suunniteltu vähentämään etuistuimilla matkustaviin isompiin lapsiin tai aikuisiin kohdistuvia vammoja. Kaikkia varoituksia ja ohjeita on noudatettava, jos lapsi istutetaan etumatkustajan istuimelle (jos sallittu markkina-alueella).
- Istuimiin asennetut turvatyynyt: Etuistuimiin asennetut sivuturvatyynyt auttavat suojaamaan vartalon, lantion ja rintakehän alueita. Kuljettajan istuimen sisään asennettu turvatyyny auttaa suojaamaan päätä ja vartaloa. Voimakkaan sivutörmäyksen tai viistoittain ajoneuvon kohdistuvan etutörmäyksen sattuessa istuimien turvatyynyt täyttyvät ajoneuvon molemmilla puolilla.
- Turvaverhot: Model X -ajoneuvon matkustamon etuosan molemmilla puolilla kattokiskoon asennetut päätä suojaavat turvaverhot. Molempien puolien turvaverhot laukeavat voimakkaissa sivutörmäyksissä, viistottain autoon kohdistuvissa voimakkaissa etutörmäyksissä tai auton pyörähtäessä katon kautta ympäri.
- Ovien turvatyynyt: Model X -ajoneuvon matkustamon molemmilla puolilla on haukansiipiovien verhoiluun asennetut turvatyynyt. Nämä turvatyynyt auttavat suojaamaan matkustajan päätä turvaverhojen tapaan. Tavallisesti ne laukeavat voimakkaissa sivutörmäyksissä, viistottain autoon kohdistuvissa voimakkaissa etutörmäyksissä tai auton pyörähtäessä katon kautta ympäri. Tällöin ovien turvatyynyt täyttyvät auton molemmilla puolella.

## Turvatyynyn tilan merkkivalo

Etumatkustajan turvatyynjen toimintatila näkyy kosketusnäytössä:



Matkustajan turvatyynyn poiskytkennän tilan merkkivalo näkyy kosketusnäytössä, kun etumatkustajan turvatyynyn tilana on POIS. Jos etumatkustajan turvatyynyn tila on POIS, turvatyyny ei laukea törmäyksen tapahtuessa. Merkkivalo kertoo myös sen, jos istuimella ei istuta. Kun etumatkustajan istuimella on lastenistuim (jos sallittu markkina-alueella), varmista aina erikseen, että turvatyynjen toimintatila on POIS.

**HUOMAUTUS:** Ennen lokakuuta 2019 (noin) valmistetuissa autoissa matkustajan turvatyynyn poiskytkennän tilan merkkivaloa ei näytetä, kun istuimella ei istuta.



Varmista, että etumatkustajan turvatyyny on käytössä, kun etumatkustajan paikalla istuu aikuinen. Jos etumatkustajan turvatyyny on käytössä, se voi laueta törmäyksen tapahtuessa.



Turvatyynjärjestelmän merkkivalo palaa mittaristossa, mikäli järjestelmässä on toimintahäiriö. Normaalisti tämän merkkivalon on tarkoitus syttyä ainoastaan Model X -auton käynnistyksen yhteydessä, jolloin se palaa muutaman sekunnin ajan. Jos merkkivalo palaa vielä tämän jälkeenkin, varaa huoltoaika mobiilisovelluksella välittömästi äläkä aja ajoneuvolla.



**VAROITUS:** Jos lapsen sijoittaminen etuistuimelle on sallittu markkina-alueesi lainsäädännössä, on kuljettajan vastuulla varmistaa, että etumatkustajan turvatyyny on poistettu käytöstä (POIS). Älä koskaan sijoita lasta etumatkustajan istuimelle turvatyynyn ollessa käytössä, vaikka käytössä olisikin lasten turvaistuinjärjestelmä tai istuinkoroke. Tämän ohjeen noudattamatta jättäminen voi johtaa VAKAAN LOUKKAANTUMISEEN tai KUOLEMAAN.

## Etumatkustajan etuturvatyynyn hallinta

Jos etumatkustajan istuimella istuu lapsi (myös silloin, kun käytössä on lasten turvaistuinjärjestelmä tai istuinkoroke), **etumatkustajan turvatyyny on poistettava käytöstä**, jotta se ei vahingoita lasta törmäystilanteessa. Ennen kuin asetat lastenistuimen etumatkustajan istuimelle, kytke etumatkustajan istuimen turvatyyny POIS käytöstä varmistamalla ensin, että ajoneuvo on asetettu pysäköintivaihteelle, ja valitsemalla sitten kosketusnäytöstä Hallintalaitteet > Turvallisuus > Matkustajan etuturvatyyny.

**HUOMAUTUS:** Etumatkustajan istuimen on oltava tyhjä, jotta etumatkustajan turvatyynyn säädintä voi käyttää. Jos istuinanturi havaitsee istuimella painoa (esimerkiksi henkilön, turvaistuimen tai esineen aiheuttaman painon), säädin näkyy harmaana. Kaikenlainen paino on poistettava istuimelta, *ennen kuin* matkustajan etururvatyyny otetaan käyttöön tai pois käytöstä.

**HUOMAUTUS:** Model X -autossa on kapasitiivinen kosketusnäyttö. Se ei välttämättä reagoi kosketukseen, mikäli käsissäsi on tavalliset käsineet. Jos kosketusnäyttö ei reagoi kosketukseen, poista käsineet. Voit myös käyttää kosketusnäytöille tarkoitettuja käsineitä, joissa sormenpäiden kohdalla on johtavaa materiaalia.

 **VAROITUS:** Jos olet poistanut matkustajan etururvatyynyn käytöstä manuaalisesti, se on myös otettava uudelleen käyttöön etumatkustajan paikalla istuvan aikuisen suojaamista varten.

 **VAROITUS:** Älä koskaan kuljeta lasta etumatkustajan paikalla, kun etumatkustajan turvatyyny on käytössä. Se voi johtaa vakavaan loukkaantumiseen tai kuolemaan. Kuljettaja vastaa siitä, että matkustajan etururvatyyny on kytketty POIS käytöstä ennen ajomatkaa, kun etumatkustajan istuimella istuu lapsi.

 **VAROITUS:** Jos matkustajan etururvatyyny tai kosketusnäytössä näkyvä Matkustajan etururvatyynyn säädin ei näytä toimivan (esimerkiksi turvatyynyn tilan merkkivalo näyttää turvatyynyn olevan käytössä, vaikka se on poistettu käytöstä (tai päinvastoin), tai turvatyynyn käyttöön tai käytöstä pois kytkevä säädin kosketusnäytössä näkyy harmaana, vaikka istuin on tyhjä), älä anna kenenkään matkustaa etuistuimella. Varaa huoltoaika mobiilisolvelluksella välittömästi.

## Matkustajan tunnistuksen tarkkuuden varmistaminen

Jotta etumatkustajan tunnistus toimisi tarkasti, matkustajan on

- käytettävä turvavyötä
- istuttava suorassa ja keskellä istuintyyntä siten, että hartiat nojaavat istuimen selkänojaan ja jalat on asetettu mukavasti lattiaa vasten istuimen edessä Katso [Esimerkkejä oikeista ja vääristä istuma-asennoista sivulla 70](#).
- pysyttävä istuintyyntä ja pidettävä koko painonsa istuimella (hän ei saa esimerkiksi painaa jalkoja lattiaa vasten tai nojata keskikonsoliin tai käsinojaan)
- ehdottomasti vältettävä paksujen, märkien tai kookkaiden vaatteiden (kuten hiihtoasun tai topattujen vaatteiden) käyttämistä.

Yllä esitettyjen syiden lisäksi seuraavat tilanteet saattavat vähentää matkustajan tunnistusjärjestelmän tarkkuutta:

- Radiolähettimen (esimerkiksi metsästysradion tai radiopuhelimen) asettaminen etumatkustajan istuimelle.
- AC/DC-muuntimen tai virtansa muuntimesta ottavan laitteen (kuten matkapuhelimen, tabletin tai tietokoneen) asettaminen etumatkustajan istuimelle.
- Nesteen (kuten pullossa olevan juoman) tai ruokaa sisältävien pakkausten asettaminen istuimelle lasten turvaistuinjärjestelmän ollessa käytössä.
- Lasten turvaistuinjärjestelmän asettaminen virheellisesti siten, että istuimen alaosa ei lepää kauttaaltaan istuintyyntä vasten.
- Istuimen alle tai istuimen selkänojan ja istuintyyntä väliin on juuttunut esineitä.
- Istuimella olevat raskaat esineet (salkku, suuri käsilaukku jne.)
- Istuimeen nojaavat matkatavarat.
- Istuimeen kiinnitetyt tai istuimen ja matkustajan väliin asetetut muiden valmistajien kuin Teslan tuotteet, kuten istuinpeitot, matot ja huovat.

Edellä mainitut asiat voivat haitata istuinanturin toimintaa. Jos mikään edellä mainituista asioista ei ole syynä turvatyynyn tilan virheelliselle tunnistukselle, neuvo matkustajia siirtymään takaistuimille ja varaa huoltoaika mobiilisolvelluksella turvatyynyjärjestelmän tarkistusta varten.

**HUOMAUTUS:** Etumatkustajan istuimen istuinanturi vaikuttaa ainoastaan etumatkustajan etu- ja turvatyynyjen toimintaan. Se ei vaikuta sivuturvatyynyihin.

 **VAROITUS:** Yllä olevien neuvosten noudattamatta jättäminen saattaa haitata matkustajan tunnistusjärjestelmän (OCS) toimintaa, minkä seurauksena saattaa olla vakava loukkaantuminen tai kuolema.

 **VAROITUS:** Jos etumatkustajan turvatyyny ei kytkeydy käyttöön tai pois käytöstä odotetusti, älä anna kenenkään istua etumatkustajan istuimella. Varaa huoltoaika mobiilisolvelluksella.

 **VAROITUS:** Matkustajien tunnistusjärjestelmän oikean toiminnan varmistamiseksi etumatkustajan istuimen muuntelu on kielletty.

 **VAROITUS:** Älä käytä Model X -ajoneuvossa istuinpäällisiä. Ne voivat rajoittaa istuimien sivuturvatyynyjen täyttymistä törmäystilanteessa. Ne voivat myös heikentää matkustajien tunnistusjärjestelmän tarkkuutta.



## Turvatyyny

### Esimerkkejä oikeista ja vääristä istuma-asennoista

Oikea istuma-asento:



Väärä istuma-asento – matkustaja ei saa kallistaa selkänojaa makuuasentoon ajoneuvon liikkessa:

Väärä istuma-asento – matkustajan jalkapohjien on oltava lattiaa vasten:



Väärä istuma-asento – matkustaja ei saa liukua istuintyynillä eteenpäin:

### Turvatyynyn täyttyminen

**VAROITUS:** Kun turvatyyny täyttyy, ilmaan vapautuu hienojakoista jauhetta. Jauhe voi ärsyttää ihoa. Se on huuhdeltava huolellisesti silmistä, haavoista ja hiertymistä.



Täyttymisen jälkeen turvatyyny tyhjenevät. Näin matkustajien kehon liikkeitä vaimennetaan asteittain muuttuvalla voimalla ja varmistetaan, ettei kuljettajan näkökenttä eteenpäin peity.





Jos turvatyyny ovat laenneet tai auto on ollut törmäyksessä, tarkistuta aina turvatyyny, turvavöiden esikristimet sekä muut järjestelmään liittyvät komponentit Teslan huolto liikkeessä. Tarvittavat osat on vaihdettava.

Törmäystilanteessa tapahtuu seuraavaa turvatyynyjen laukeamisen lisäksi:

- Ovien ja tavaratilan luukun lukitus aukeaa.
- Hätävilkut kytkeytyvät.
- Sisävalot syttyvät.
- Korkeajännitesyöttö on poissa käytöstä (varaa mobiilisovelluksella huolto aika korkeajännitesyötön palauttamista varten).
- Ikkunat avautuvat tuuletusasentoon.
- Jarrut kytkeytyvät ja ajoneuvo pysähtyy.

**HUOMAUTUS:** Törmäystapahtuma ja siinä syntyvät voimat saattavat joissain tilanteissa aiheuttaa sen, että ovien lukitus ei avaudu törmäyksessä ja/tai vauriot estävät ovien avaamisen. Silloin ovi on avattava käyttämällä sisäpuolella olevaa manuaalista vapautusta tai matkustaja on saatava ulos ajoneuvosta muulla tavalla (esimerkiksi toisesta ovesta tai rikkomalla ikkuna).

## Turvatyynyjärjestelmän varoitukset

-  **VAROITUS:** Kaikkien auton matkustajien (myös kuljettajan) on aina käytettävä turvavöitä riippumatta siitä, onko heidän istumapaikallaan turvatyyny. Näin minimoidaan vakavan loukkaantumisen tai kuoleman riski törmäystilanteessa.
-  **VAROITUS:** Kuljettaja ja etumatkustaja eivät saa pitää käsivarsiaan turvatyyny moduulin päällä, sillä täyttyvä turvatyyny voi tällöin aiheuttaa murtumia tai muita vammoja.
-  **VAROITUS:** Älä käytä Model X -ajoneuvossa istuinpäällisiä. Ne voivat rajoittaa istuimien sivuturvatyynyjen täyttymistä törmäystilanteessa. Ne voivat myös heikentää matkustajien tunnistusjärjestelmän tarkkuutta (mikäli se sisältyy varustukseen).
-  **VAROITUS:** Turvatyyny täyttyvät erittäin nopeasti ja huomattavalla voimalla, mikä voi aiheuttaa vammoja. Niiden ehkäisemiseksi on varmistettava, että kaikki matkustajat käyttävät turvatyötä ja istuvat asianmukaisesti paikoillaan. Istuimet on asetettava niin taakse kuin mahdollista.

 **VAROITUS:** Älä käytä taaksepäin suunnattua lasten turvaistuinjärjestelmää istumapaikalla, jonka edessä on toiminnassa oleva turvatyyny. Mikäli näin toimitaan, turvatyynyn laukeaminen voi aiheuttaa loukkaantumisen tai kuoleman.

 **VAROITUS:** Sivuturvatyynyjen asianmukaisen täyttymisen varmistamiseksi on huolehdittava siitä, että matkustajan vartalon ja Model X -auton korin välillä on vapaa, esteetön tila.

 **VAROITUS:** Matkustajat eivät saa nojata päätänsä auton ovia vasten. Se voi johtaa loukkaantumiseen, mikäli turvaverho laukeaa.

 **VAROITUS:** Älä anna matkustajien estää turvatyynyjen toimintaa asettamalla jalkoja, polvia tai muita kehonosia turvatyynyjen päälle tai lähelle.

 **VAROITUS:** Älä kiinnitä tai aseta esineitä turvatyynyjen päälle tai lähelle, etuistuinten viereen, kattoverhoilun sivuosiin tai mihinkään muuhun turvatyynyn suojukseen. Se voi haitata turvatyynyjen täyttymistä. Näihin kuuluvat esimerkiksi ohjauspyörän suojukset, kilvet, istuintyyny ja muunlaiset tyynyt. Esineet voivat aiheuttaa vakavia vammoja, jos ajoneuvo joutuu törmäykseen, jonka seurauksena turvatyyny laukeaa.

 **VAROITUS:** Turvatyyny voivat olla täyttymisen jälkeen kuumia. Älä kosketa niitä, ennen kuin ne ovat jäähtyneet.





Tesla-mobiilisovelluksen avulla voit kommunikoida Model X -autosi kanssa iPhone®- tai Android™-puhelimesi välityksellä.

**HUOMAUTUS:** Seuraavat tiedot eivät välttämättä sisällä kaikkia Tesla-mobiilisovelluksen toimintoja. Lataa mobiilisovelluksen päivitykset aina, kun niitä on saatavilla. Näin varmistat, että käytössäsi ovat uudet ja parannetut toiminnot.

## Mobiilisovelluksen käyttö

Tesla-mobiilisovelluksen ja Model X -auton välisen viestinnän määrittäminen:

1. Lataa Tesla-mobiilisovellus puhelimeesi.
2. Kirjautu sisään Tesla-mobiilisovellukseen Tesla-tilisi kirjautumistiedoilla.
3. Ota käyttöön Model X -autosi ja mobiililaitteen välinen yhteys valitsemalla Hallintalaitteet > Turvallisuus > Salli mobiilikäyttö.

Puhelimesi ja ajoneuvosi on oltava matkapuhelinyhteydessä, jotta mobiilisovellus saa yhteyden ajoneuvoosi. Tesla suosittelee pitämään toimivan avaimen kätevästi saatavilla, jos autoa pysäköidään alueella, jossa matkapuhelinyhteys on rajallinen tai sitä ei ole ollenkaan. Tällainen alue on esimerkiksi pysäköintihalli.

**HUOMAUTUS:** Jos tarvitset Teslan apua tilanteessa, jossa olet lukinnut itsesi ulos autosta ja kyseessä on takuun ulkopuolinen seikka (kuten rajoitettu matkapuhelinyhteys tai puuttuva ylimääräinen avain), Roadside Assistance - tiepalvelu ei korvaa kuluja.

**HUOMAUTUS:** Tesla ei tue kolmannen osapuolen sovelluksien yhdistämistä Model X -laitteeseen.

## Mobiilisovellus Apple Watch -kelloille

Mobiilisovellusta voi käyttää myös Apple Watch -kellolla.

Tesla-mobiilisovelluksen käyttö Apple Watch -kellossa edellyttää seuraavia:

- Apple Watch Series 6, Apple Watch SE 2 tai Apple Watch Ultra 1 tai uudempi sekä watchOS 11.0 tai uudempi.
- Ajoneuvon laiteohjelmistoversio 2024.44.25 tai uudempi.
- Tesla-mobiilisovelluksen versio 4.39.5 tai uudempi.

Ennen kuin käytät Tesla-mobiilisovellusta Apple Watch -kellolla, varmista, että iPhone ja Apple Watch on päivitetty uusimpaan saatavilla olevaan ohjelmistoversioon. Voit lisätä Tesla-mobiilisovelluksen Apple Watch -kelloon iPhone-puhelimen Watch-sovelluksella.

Voit käyttää Tesla Apple Watch -sovellusta Model X -ajoneuvon lukitsemiseen ja avaamiseen, takaluukun avaamiseen sekä etutavaratilan avaamiseen.

Lisäksi Apple Watch -kelloa voi käyttää avaimena samaan tapaan kuin puhelinta. Katso lisätietoja kohdasta [#unique\\_183 sivulla](#).

## Yleistä

Kun sekä puhelin että ajoneuvo on yhdistetty internetiin, seuraavat toiminnot ovat käytettävissä Teslan mobiilisovelluksen aloitussivulla:

- Voit lukita ajoneuvon tai avata sen lukituksen.
- Voit ottaa lämmityksen ja ilmastoinnin käyttöön ja pois käytöstä sekä valvoa matkustamon ilmastointia.
- Voit tarkistaa ajoneuvosi lataustiedot. Lataustiedot tulevat näkyviin myös silloin, kun latauskaapeli on kytketty.
- Voit avata tai sulkea latausportin.  
**HUOMAUTUS:** Kiemurtelevat punaiset viivat akkukuvakkeen vieressä ilmaisevat, että akku lämpenee aktiivisesti (myös latauksen tai lataukseen valmistautumisen aikana).
- Voit tarkistaa ajoneuvosi sijainnin.
- Voit tarkastella ajoneuvon arvioitua toimintasädetä.
- Voit avata takatavaratilan.
- Voit tarkastella ajoneuvon matkamittaria, ajoneuvon valmistenumeroa (VIN) ja nykyistä ohjelmistoversiota.

Mobiilisovelluksessa näytetään media-asetuksia, joilla voit keskeyttää tai jatkaa median toiston ajoneuvossa, siirtyä mediassa taaksepäin tai eteenpäin tai säätää median äänenvoimakkuutta. Media-asetukset on ehkä otettava käyttöön valitsemalla Ääniasetukset > Vaihtoehdot > Salli mobiiliohjaus.

Voit lähettää tuettuja videoita Tesla Theateriin jakamalla linkin mobiilisovelluksen kautta. Pääset siirtymään elokuvaan, esitykseen tai videoon, jonka haluat toistaa puhelimesilläsi. Voit myös koskettaa jakamispainiketta. Voit jakaa videon Tesla-sovellukseen, jolloin se näkyy kosketusnäytössä, jos Model X -auton pysäköintivaihe on valittuna.



## Profiili

Yläkulmassa näkyvällä Profiili-välilehdellä voit tehdä seuraavia asioita:

- Voit vaihtaa toiseen Tesla-tiliisi liitettyyn ajoneuvoon, jos sinulla on käyttöoikeus useampaan kuin yhteen autoon.
- Voit siirtyä Tesla-kauppaan.
- Voit hallita tilisi tietoja ja tarkastella tilaushistoriaasi.
- Asetukset-välilehdessä voit katsoa ja muokata saamiasi ilmoituksia liittyen esimerkiksi kalenterin synkronointiin, varashälyttimen laukeamiseen, lataamiseen ja uusiin ohjelmistopäivityksiin. Voit käynnistää päivitykset etäältä ja seurata niiden edistymistä.

## Hallintalaitteet

Hallintalaitteet-välilehdessä on seuraavia toimintoja:

- Voit avata etu- tai takatavaratilan.
- Voit lukita tai avata Model X -ajoneuvon lukituksen etänä.  
**HUOMAUTUS:** Ajoneuvo ei lukitu automaattisesti, jos sen lukitus on avattu mobiilisovelluksesta.

- Voit avata tai sulkea latausportin.
- Voit vilkuttaa Model X -auton valoja tai soittaa äänimerkkiä auton löytämiseksi pysäköintialueelta.
- Voit ottaa avaimettoman ajamisen käyttöön.

**HUOMAUTUS:** Avaimetonta ajamista voi käyttää silloin, kun avain ei ole mukana, tai toiminnolla voi ohittaa ajamisen PIN-koodin kyselyn, mikäli olet unohtanut PIN-koodisi tai kosketusnäyttösi ei vastaa kosketukseen (katso [Aja PIN-koodilla sivulla 181](#)).

- Voit avata ja sulkea autotallin oven, jos autoosi on ohjelmoitu HomeLink-yhteys (jos käytettävissä, katso [Älykäs autotalli sivulla 81](#)).
- Voit avata ikkunat.

## Ilmastointi

Voit tarkistaa matkustamon sisälämpötilan ja viilentää tai lämmittää sitä ennen ajoa (vaikka auto olisi autotallissa), ohjata istuinlämmittämiä ja sulattaa tuulilasit:

- Ota käyttöön tai poista käytöstä sulatus, joka auttaa sulattamaan lumen, jään ja huurteen tuulilasista, ikkunoista ja peileistä, pyyhkäisemällä ylös näytön alaosaan.
- Avaa ikkunat.

- Esilämmitä matkustamo haluttuun lämpötilaan ja ota ohjauspyörä ja istuinlämmittimet käyttöön tai poista ne käytöstä (jos varusteena).

Model X -auton sulattaminen mobiilisovelluksessa lämmittää tarvittaessa myös akun. Mobiilisovellus ilmoittaa, kun ajoneuvo on saavuttanut esilämmityksen halutun lämpötilan.

**HUOMAUTUS:** Erittäin kylmissä tai jäisissä olosuhteissa latausportin salpa saattaa jäätyä kiinni. Jos et pysty irrottamaan tai kytkemään latauskaapelia tai jos auton Supercharging-lataus ei toimi latausportin salvan jäätyneen vuoksi, kytke auton esi-ilmastointi KORKEA-asetukselle noin 30–45 minuutin ajaksi Tesla-mobiilisovelluksella. (Auton esi-ilmastoinnin kytkemiseen tarvitaan mobiilisovellus. Ilmastointijärjestelmää ei voi kytkeä KORKEA-asetukselle kosketusnäytöstä.) Toiminto voi sulattaa jäätyneen latausportin salvan niin, että voit irrottaa tai kytkeä latauskaapelin.

## Sijainti

Paikallistaa Model X -auton ohjeita seuraten tai seurata sen liikettä kartalla.

## Summon

Voit pysäköidä tai noutaa Model X -ajoneuvosi käyttämällä .

## Ajastaminen

Ota käyttöön ajastettu lataus tai ajastettu lähtö ja esilämmitä ajoneuvo. Katso lisätietoja kohdasta [Ajastettu esilämmitys ja lataus sivulla 223](#). Ajastettu lataus tai lähtö voidaan tallentaa myös halutun sijainnin mukaan.

Voit myös ajastaa valoshow'n myöhempään ajankohtaan. Lisätietoja valoshow'sta on kohdassa [Theater, Arcade ja Toybox sivulla 209](#).

## Turvallisuus

Turvallisuus-välilehdessä on seuraavia toimintoja:

- Voit ottaa Sentry Mode -tilan käyttöön tai poistaa sen käytöstä (katso [Sentry Mode -vartiotilan käyttäminen \(USB-muistitikun avulla\) sivulla 185](#)).
- Voit ottaa Valet Mode -tilan käyttöön tai poistaa sen käytöstä (katso [Valet Mode -tila sivulla 111](#)).
- Voit ottaa nopeusrajoitustilan käyttöön tai poistaa sen käytöstä sekä saada ilmoituksia auton saavuttaessa nopeuden, joka poikkeaa 5 km/h valitusta enimmäisnopeudesta (katso [Nopeusrajoitustila sivulla 182](#)).





## Päivitykset

Tarkastele ja hanki uusimmat päivitykset, jotka ovat saatavilla autoosi, kuten esimerkiksi täysin itsestään ajava laitteisto.

## Huolto

Lisätietoja huoltoajan varaamisesta mobiilisovelluksen kautta on kohdassa [Varaa huoltoaika sivulla 229](#).

## Tiepalvelu

Voit tarkastella tiepalveluresursseja ja pyytää tiepalvelua (jos sellaista on saatavilla). Lisätietoja tiepalvelusta on kohdassa [Yhteyden ottaminen Tesla tiepalveluun sivulla 265](#).

## Käyttöoikeuden myöntäminen toiselle kuljettajalle

Lisää käyttöoikeus toiselle kuljettajalle ja poista se Tesla-mobiilisovelluksessa.

**HUOMAUTUS:** Edellytyksenä on Tesla-mobiilisovelluksen versio 4.3.1 tai uudempi. Lisäkuljettajat voivat joko käyttää aiemmin rekisteröimäänsä Tesla-tiliä tai luoda uuden Tesla-tilin sovelluksessa.

Lisää kuljettaja siirtymällä Tesla-mobiilisovelluksessa tai ajoneuvon aloitusnäytössä kohtaan Turvallisuus > Lisää kuljettaja ja noudattamalla näytön ohjeita.

**HUOMAUTUS:** Lisäkuljettaja voi käyttää kaikkia sovelluksen toimintoja mutta ei voi ostaa päivityksiä.

Poista kuljettaja siirtymällä mobiilisovelluksessa kohtaan Turvallisuus > Hallitse kuljettajia ja noudattamalla näytön ohjeita.

Datsiirroissa voidaan käyttää Wi-Fi-verkkoa. Tämä on usein matkapuhelinverkoja nopeampi tiedonsiirtotapa. Wi-Fi-yhteys on erityisen hyödyllinen paikoissa, joissa yhteyttä matkapuhelinverkkoon ei ole tai yhteysnopeus on hidas. Jotta ohjelmisto- ja karttapäivitykset latautuvat nopeasti ja luotettavasti, Tesla suosittelee Model X -ajoneuvon Wi-Fi-yhteyden säilyttämistä aina, kun se on mahdollista (esimerkiksi silloin, kun ajoneuvo on kotona pysäköitynä).

Yhteyden muodostaminen Wi-Fi-verkkoon:

1. Valitse Hallintalaitteet > Wi-Fi. Model X alkaa etsiä Wi-Fi-verkkoja. Näkyviin tulevat havaitut verkot, joiden tukiasemien kantaman sisällä auto on.

**HUOMAUTUS:** Jos luettelossa ei näy tunnettua Wi-Fi-verkkoa, siirrä Model X lähemmäksi tukiasemaa tai hanki kantaman laajennin.

**HUOMAUTUS:** Tarkista, mitä kanavia alueellasi tuetaan muodostaessasi yhteyttä 5 GHz:n verkkoon (jos saatavilla).

Tuetut 5 GHz:n verkon kanavat

36–48	52–64	100–140	149–165
✓			✓

2. Etsi haluamasi Wi-Fi-verkko ja napauta sitä kohdassa Etsitään Wi-Fi-verkkoa tai lisää se manuaalisesti kohdassa Lisää Wi-Fi-verkko. Anna sitten salasana (tarvittaessa) ja valitse Vahvista. Kun yhteys on muodostettu, Wi-Fi-verkko näkyy kohdassa Tunnetut Wi-Fi-verkot vihreä valintamerkki vieressään. Kun Model X on verkon kantaman sisällä, se muodostaa verkkoon yhteyden automaattisesti.

**HUOMAUTUS:** Model X ei tällä hetkellä tue yhteyttä vahtisivua käyttäviin Wi-Fi-verkkoihin (vahtisivua käyttävä Wi-Fi, jota käytetään yleisesti julkisilla tukiasemilla, edellyttää verkkoportaaliin kirjautumista ja käyttöehtojen hyväksymistä ennen sisäänkirjautumisen sallimista).

**HUOMAUTUS:** Jos tällaisia verkkoja on useita, Model X muodostaa yhteyden viimeksi käytettyyn verkkoon.

**HUOMAUTUS:** Teslan huoltokeskuksissa Model X muodostaa automaattisesti yhteyden Tesla-huollon Wi-Fi-tukiasemaan.

## Diagnostiikka

Diagnostiikka sisältää lisätietoja Wi-Fi-yhteydestä sekä vinkkejä yhteyden parantamiseen. Saat avattua sen valitsemalla Wi-Fi > Diagnostiikka tai etsimällä sen edistymispalkin alta ohjelmistopäivityksen latauksen tai asennuksen aikana.

## Tukiasemat

Voit käyttää Wi-Fi-verkon sijaan mobiilitukiasemaa (käyttöön sovelletaan operaattorin maksuja ja rajoituksia). Kun olet muodostanut yhteyden tukiasemaan, valitse Pysy yhdistettynä D-asennossa, jos haluat säilyttää yhteyden ajomatkan aikana.

## Vianmäärittysvinkkejä

Jos ajoneuvosi Wi-Fi-yhteys on hidas tai yhteyttä ei voi muodostaa, kokeile näitä vinkkejä.

- Tarkista kosketusnäytöstä Wi-Fi-kuvakkeen palkkien määrä (signaalin voimakkuus). Jos palkkeja on vähän, harkitse Wi-Fi-tukiaseman lisäämistä lähemmäs ajoneuvoa, jotta saat parannettua signaalin laatua.
- Käynnistä kosketusnäyttö uudelleen (katso [Kosketusnäytön tai mittariston uudelleenkäynnistäminen sivulla 8](#)).
- Katkaise Wi-Fi-yhteys ja yhdistä sitten uudelleen. Valitse Hallintalaitteet > Wi-Fi, valitse verkko ja sitten Unohda verkko. Muodosta sitten yhteys uudelleen valitsemalla verkko kohdasta Tunnetut verkot.
- Kokeile toista Wi-Fi-verkkoa.



## Bluetooth®-yhteensopivuus



Voit käyttää monia Bluetooth-laitteita Model X -ajoneuvon kanssa, kunhan ne on liitetty sen laitepariksi ja ovat toimintakantaman sisällä. Voit esimerkiksi muodostaa pariliitoksen Bluetooth-yhteydellä varustetun puhelimen kanssa ja käyttää puhelinta handsfree-tilassa. Puhelimien lisäksi voit muodostaa laitepareja Model X -ajoneuvon ja muiden Bluetooth-laitteiden välille. Voit yhdistää esimerkiksi iPod Touchin, iPadin, Android-tabletin jne. ja käyttää niitä musiikin toistoon.

Ennen kuin voit käyttää puhelinta tai muuta Bluetooth-laitetta Model X -ajoneuvon kanssa, se on liitettävä ajoneuvon laitepariksi. Pariliitoksen muodostaminen määrittää Model X -ajoneuvon toimimaan tuetun Bluetooth-laitteen kanssa. Voit muodostaa jopa kymmenen Bluetooth-laitteita. Jos et ole määrittänyt tiettyä puhelinta ensisijaiseksi Ensisijainen laite -asetuksella tai jos Ensisijainen laite -puhelin ei ole kantaman sisällä, Model X yhdistää aina viimeksi käytettyyn puhelimeen (jos se on kantaman sisällä). Jos haluat yhdistää eri puhelimeen, katso [Pariliitettujen laitteiden välillä vaihtaminen sivulla 77](#).

**HUOMAUTUS:** Monet puhelimet sulkevat Bluetooth-yhteyden niiden akun varauksen käydessä vähiin.

**HUOMAUTUS:** Vaikka Bluetooth tukee langatonta yhteyttä yleensä jopa noin yhdeksän metrin etäisyydelle asti, sen suorituskyky voi vaihdella käytetyn puhelimen tai muun laitteen mukaan.

**HUOMAUTUS:** Model X voi muodostaa laiteparin enintään 20 Bluetooth-laitteen kanssa kerrallaan, mutta vain kaksi laitetta voidaan yhdistää samanaikaisesti (esimerkiksi yksi puhelin ja yksi ohjain tai kaksi ohjainta) etu- ja takakosketusnäyttöön (jos varusteena).



**VAROITUS:** Älä jätä laitepariksi liitettyä puhelinta ajoneuvoosi (esimerkiksi retkeilyn tai uimarantaretken ajaksi). Jos puhelin on jätettävä ajoneuvoon, poista Bluetooth käytöstä ja/tai sammuta puhelin.

## Puhelin- tai Bluetooth-laitteparin muodostaminen

Laitteparin muodostaminen mahdollistaa Bluetooth-yhteydellä varustetun puhelimen käyttämisen handsfree-tilassa. Silloin voit esimerkiksi soittaa puheluja ja vastata niihin sekä käyttää yhteystietoja ja viimeisimpien puhelujen luetteloa. Lisäksi voit toistaa puhelimesi tallennettuja mediatiedostoja. Kun laitepari on muodostettu, Model X ottaa puhelimeen yhteyden aina, kun puhelin on sen kantaman ulottuvilla.

1. Jotta voit muodostaa puhelin- tai Bluetooth-laitteparin, istu Model X -ajoneuvon sisällä ja varmista, että kosketusnäyttö on päällä.

2. Avaa puhelimen lukitus ja ota Bluetooth käyttöön (yleensä puhelimen asetuksista).

**HUOMAUTUS:** Joissakin puhelimissa tämä saattaa edellyttää, että siirryt Bluetooth-asetuksiin seuraavien toimenpiteiden ajaksi.

3. Valitse kosketusnäytöstä Hallintalaitteet > Bluetooth, jotta Bluetooth-haku alkaa hakea uusia laitteita automaattisesti.

4. Odota, kunnes puhelimesi näkyy luettelossa, ja valitse Yhdistä.

5. Tarkista, että puhelimessa näkyvä numero vastaa kosketusnäytöllä olevaa numeroa. Vahvista sen jälkeen laiteparin muodostaminen puhelimesi asetuksista.

6. Jos puhelin pyytää sitä, määritä, haluatko antaa Model X -ajoneuvolle luvan käyttää henkilökohtaisia tietojasi, kuten kalenteriasi, yhteystietojasi ja mediatiedostojasi (katso [Yhteystietojen ja viimeisimpien puhelujen tuominen sivulla 76](#)). Kun laitepari on muodostettu, Model X näyttää puhelimesi kohdassa Hallintalaitteet > Bluetooth > Pariliitetyt laitteet.

Jos haluat muuttaa pariliitetyt laitteen asetuksia, valitse Hallintalaitteet > Bluetooth > Pariliitetyt laitteet ja laajenna laitteen nimen vieressä oleva avattava valikko.

Jos tuonnin tai Bluetooth-yhteyden luonnin aikana ilmenee ongelmia, katso lisätietoja kohdasta [Bluetooth-yhteyden viänmääritys sivulla 77](#).

Noin ennen vuoden 2018 huhtikuuta valmistetut ajoneuvot: Jos Bluetooth-laitteparin muodostaminen kestää erityisen kauan, palauta Bluetooth-toiminto ja muodosta laitepari uudelleen valitsemalla Hallintalaitteet > Huolto > Nollaa Bluetooth. Saatat joutua odottamaan muutaman minuutin. Kun palautus on valmis, yritä muodostaa laitepari Model X -laitteen kanssa uudelleen. Model X saattaa Bluetooth-toiminnon palauttamisen jälkeen unohtaa aiemmin pariliitetyt laitteet.

## Yhteystietojen ja viimeisimpien puhelujen tuominen

Kun puhelin on liitetty laitepariksi, valitse Hallintalaitteet > Bluetooth > Pariliitetyt laitteet ja laajenna laitteen nimen vieressä oleva avattava valikko, jotta voit määrittää, haluatko sallia pääsyn puhelimesi yhteystietoihin, viimeisiin puheluihin ja tekstiviesteihin. Jos myönnät käyttöoikeuden, voit soittaa ja lähettää viestejä yhteystietoihin ja viimeisimpiin puhelutietoihin tallennetuille henkilöille käyttämällä puhelinsovellusta (katso [Puhelin, kalenteri ja](#)



[verkkokokoukset sivulla 79](#)). Voi olla tarpeen sallia synkronointi puhelimesta tai hyväksyä ponnahdusikkunan synkronoinnin vahvistus, ennen kuin voit tuoda yhteystiedot. Tämä riippuu käytössä olevan puhelimen tyyppistä. Katso lisätietoja puhelimesi käyttöohjeista.

Jos yhteystietojen tuomisen tai Bluetooth-pariliitoksen muodostamisen aikana ilmenee ongelmia, katso lisätietoja kohdasta [Bluetooth-yhteyden vianmääritys sivulla 77](#).

## Yhteyden katkaiseminen tai Bluetooth-laiteparin poistaminen

Jos haluat katkaista puhelimen tai Bluetooth-laitteen yhteyden mutta säilyttää laiteparin, valitse Katkaise yhteys puhelimen Bluetooth-asetusten avuttavasta valikosta kosketusnäytössä (Hallintalaitteet > Bluetooth > Pariliitetyt laitteet > Puhelimesi). Jos et halua enää käyttää laitetta Model X -ajoneuvon kanssa, valitse kosketusnäytöstä Unohda laite ja seuraa näytön ohjeita. Kun laite on poistettu, tulee laitepari muodostaa uudelleen, mikäli haluat käyttää samaa laitetta jälleen Model X -auton kanssa (katso [Puhelin- tai Bluetooth-laiteparin muodostaminen sivulla 76](#)).

**HUOMAUTUS:** Puhelimesi katkaisee yhteyden automaattisesti, kun poistut Model X -autosta.

## Pariliitettyjen laitteiden välillä vaihtaminen

Model X muodostaa yhteyden automaattisesti puhelimeen, jonka määrittäminen on ensisijainen laite. Jos et ole määrittänyt ensisijaista puhelinta, Model X muodostaa yhteyden viimeksi yhdistettynä olleeseen puhelimeen, jos se on kantaman sisällä ja sen Bluetooth-yhteys on kytketty käyttöön. Jos viimeisin puhelin ei ole kantaman ulottuvilla, se pyrkii yhdistämään seuraavaan aikaisemmin yhdistettyyn puhelimeen.

Jos haluat yhdistää toiseen puhelimeen, valitse Hallintalaitteet > Bluetooth > Pariliitetyt laitteet. Valitse puhelin, johon haluat yhdistää ja valitse Yhdistä. Jos puhelin, johon haluat muodostaa yhteyden, ei ole luettelossa, sinun on muodostettava laitepari puhelimen kanssa. Katso [Puhelin- tai Bluetooth-laiteparin muodostaminen sivulla 76](#).

Kun puhelin on yhdistetty, Bluetooth-asetusnäkyvässä näkyy Bluetooth-symboli puhelimen nimen vieressä merkinä siitä, että Model X on yhdistetty puhelimeen.

## Bluetooth-yhteyden vianmääritys

Model X -ajoneuvosi ja matkapuhelimesi välisen saumattoman yhteyden muodostamiseen käytetään Bluetooth- ja BLE (Bluetooth Low Energy) -tekniikkaa. Toisinaan Bluetooth- tai BLE-yhteys voi katketa tai laiteparin muodostuksessa saattaa ilmetä ongelmia. Tähän on monta mahdollista syytä. Bluetooth-yhteyden muodostaminen antaa ajoneuvollesi puhelimen ominaisuuksien käyttöoikeuden, joista esimerkkeinä äänitoiminnot, puhelut, kalenterit ja tekstiviestit.

BLE-yhteyttä käytetään puhelinaivaimen kaltaisten passiivisten ominaisuuksien toteuttamiseen.

**HUOMAUTUS:** Älä katkaise puhelimesi ja ajoneuvosi välistä pariliitosta tai poista puhelinaivainta, jos lähistöllä ei ole toimivaa avainkorttia.

Tee Bluetooth-vianmääritys kokeilemalla seuraavia ohjeita. Aloita matkapuhelimestasi.

## Älypuhelimien vianmääritys

Bluetooth-yhteyden muodostaminen ei ehkä onnistu älypuhelimiesi asetusten tai päivitysten vuoksi:

- Ota Bluetooth käyttöön puhelimesi. Jos Bluetooth on jo käytössä, poista se käytöstä ja ota uudelleen käyttöön.
- Varmista, että lentokonetilaa on poissa käytöstä.
- Lataa puhelimesi, koska jos puhelimesi akku on liian tyhjä, Bluetooth-ominaisuus ei ehkä toimi.
- Liitä laitteesi asianmukaisesti laitepariksi. Jos pariliitos on jo muodostettu, katkaise se ja yritä muodostaa se uudelleen.
- Päivitä puhelimeesi uusin valmistajan julkaisema ohjelmisto.
- Varmista, että ajoneuvosi äänijärjestelmä on valittu ääniulostuloksi.
- Varmista, että puhelimesi asetukset tukevat Bluetooth-yhteyden käyttöä (esimerkiksi tietoliikennetyhteys on käytössä tai olet yhteydessä Wi-Fi-verkkoon).
- Sammuta puhelimesi ja käynnistä se uudelleen.
- Varmista, että sijainnin käyttöoikeuksien asetus on "Aina päällä" mobiilisovellusta varten.

## Tesla-mobiilisovelluksen vianmääritys

Tarkista Tesla-mobiilisovellus:

- Varmista, että käytössäsi on Tesla-mobiilisovelluksen uusin versio.



## Bluetooth

---

- Varmista, että olet kirjautuneena Tesla-mobiilisovellukseen, kun käytät puhelinavainta.
- Varmista, että Tesla-sovellus on käynnissä taustalla.
- Varmista vielä mobiilisovelluksessa, että olet määrittänyt profiilisi ja kaikki asetukset kokonaan.

### Ajoneuvon vianmääritys

Ajoneuvosi asetukset saattavat vaikuttaa sen kykyyn muodostaa pariliitos älypuhelimesi kanssa:

- Lataa Model X: Jos ajoneuvon akku on liian tyhjä, Bluetooth-ominaisuus ei ehkä toimi.
- Päivitä ajoneuvon ohjelmisto ja varmista jatkossa, että se on aina ajan tasalla. Tarkista kohdasta Hallintalaitteet > Ohjelmisto, onko uusia ohjelmistopäivityksiä saatavilla.
- Käynnistä kosketusnäyttö uudelleen. Katso [Kosketusnäyttö sivulla 6](#).
- Käynnistä ajoneuvo uudelleen.

Jos Bluetooth-yhteys ei edelleenkään toimi, katkaise pariliitos SEKÄ ajoneuvon ETTÄ puhelimen asetuksista. Yritä sen jälkeen muodostaa pariliitos uudelleen.

Jos ongelma koskee BLE-puhelinavainta, siirry kohtaan Hallintalaitteet > Lukot ja poista puhelimesi Puhelin avaimena -määritys. Määritä se sitten uudelleen. Tee toimenpide kuitenkin ainoastaan silloin, kun olet ajoneuvossa ja sinulla on käytettävissäsi luotettava vara-avain (kuten avainkortti).



## Puhelinsovelluksen käyttäminen



Kun puhelimesi on yhdistetty Model X -ajoneuvon Bluetooth-yhteyden välityksellä (katso [Bluetooth sivulla 76](#)) ja olet sallinut puhelimesi tietojen käytön (katso [Yhteystietojen ja viimeisimpien puhelujen tuominen sivulla 76](#)), voit käyttää puhelinsovellusta puhelimeesi tallennettujen henkilöiden yhteystietojen näyttämiseen sekä heille soittamiseen.

- Puhelut: Näyttää puhelut aikajärjestyksessä. Viimeisimmät puhelut ovat luettelon alussa.
  - Viestit: Näyttää viestit aikajärjestyksessä. Viimeisimmät viestit ovat luettelon alussa. Voit lukea, lähettää ja vastaanottaa tekstiviestejä. Tekstiviestin kirjoittamisen sijasta kosketa ohjauspyörän oikealla puolella olevaa mikrofoniäppäimä painiketta ja sanele viesti.
- VAROITUS:** Kuljettajan keskittymiskyvyn häiriintymisen estämiseksi sekä matkustajien ja muiden tienkäyttäjien turvallisuuden vuoksi kosketusnäyttöä ei saa käyttää tekstiviestien tarkastelemiseen tai lähettämiseen auton liikkuessa. Kiinnitä ajaessasi huomiosi kokonaan tiehen ja liikenteeseen.
- Yhteystiedot: Yhteystietoluettelo näkyy aakkosjärjestyksessä, ja se voidaan järjestää joko etu- tai sukunimen mukaan. Voit myös valita kirjaimen oikealta ja siirtyä suoraan kyseisellä kirjaimella alkaviin nimiin. Kun kosketat yhteystietoluettelossa olevaa nimeä, kyseisen yhteystiedon käytettävissä olevat numerot näkyvät oikeanpuoleisessa ruudussa yhdessä muiden käytettävissä olevien tietojen (kuten osoitteen) kanssa. Voit soittaa yhteystiedon numeroon koskettamalla numeroa.
  - Suosikit: Näyttää puhelimesi yhteystiedot, jotka olet valinnut suosikeiksi.
  - Kalenteri: Näyttää kalenterimerkinnot puhelimestasi (katso [Kalenteri sivulla 80](#)). Jos merkintä sisältää puhelinnumeron tai osoitteen, voit soittaa puhelun tai navigoida kohteeseen koskettamalla vastaavaa tietoa kalenterimerkinnot.

## Soittaminen

Voit aloittaa puhelun seuraavilla tavoilla:

- Sanomalla äänikomennon (katso [Puheohjaus sivulla 17](#)). Äänikomennolla voit kätevästi soittaa puheluja tai lähettää tekstiviestejä yhteystietoluettelossa oleville henkilöille.

- Valitsemalla yhteystiedon tai puhelun oikeanpuoleisella vierityspainikkeella (katso [Ohjauspyörän oikeanpuoleisten painikkeiden käyttö sivulla 87](#)).
- Koskettamalla puhelinnumeroa puhelinsovelluksen luettelossa – yhteystiedoissa, puheluissa tai kalenterissa.
- Käyttämällä Model X -ajoneuvon numeronvalitsinta puhelinsovelluksessa.

**HUOMAUTUS:** Tämä on turvallinen ja laillinen tapa soittaa. Voit myös soittaa puhelun valitsemalla numeron näppäilemällä tai valitsemalla yhteystiedon suoraan puhelimestasi.

**HUOMAUTUS:** Voit soittaa puhelun myös koskettamalla kartalla olevaa nuppineulaa ja valitsemalla puhelinnumeron ponnahdusnäkyvästä (mikäli numero on saatavilla).

## Puhelun vastaanottaminen

Kun puhelimeesi saapuu puhelu, soittajan numero tai nimi (jos soittaja löytyy puhelimesi yhteystiedoista ja Model X -autolla on pääsy yhteystietoihisi) näkyy sekä mittaristossa että kosketusnäytössä.

Vastaa puheluun tai hylkää se valitsemalla näytöltä Answer tai Ignore. Käytössä olevasta puhelimesta ja edellisen puhelun aikana käytössä olevista kaiuttimista riippuen puhelimesi saattaa pyytää sinua valitsemaan, mitä kaiuttimia käytetään saapuvassa puhelussa.



**VAROITUS:** Keskity ajamiseen kaikissa tilanteissa. Puhelimen ohjelmointi tai käyttäminen ajon aikana, silloinkin kun Bluetooth on käytössä, voi johtaa vakavaan loukkaantumiseen tai kuolemaan.



**VAROITUS:** Noudata ajon aikana kaikissa tilanteissa kaikkia puhelimen käyttöä koskevia paikallisia lakeja, mukaan lukien muun muassa viestien kirjoittamista ja handsfree-käyttöä koskevia lakeja.

## Puhelun aikana

Puheluvalikon saa näkyviin mittaristolle puhelun aikana ohjauspyörän oikean puolen ylintä painiketta painamalla. Selaa ja valitse toiminto oikeanpuoleisella vierityspainikkeella (katso [Ohjauspyörän oikeanpuoleisten painikkeiden käyttö sivulla 87](#)). Säädä puhelun äänenvoimakkuutta puhelun aikana ohjauspyörän vasemmanpuoleisella vierityspainikkeella.





## Kalenteri



Kalenteri näyttää puhelimen (iPhone® tai Android™) kalenteriin merkityjä tapahtumia kuluvan ja seuraavan päivän osalta. Kalenteri on yhdistetty kätevästi puhelinsovellukseen, joten voit soittaa suoraan tapaamiseen kalenterimerkinnästä. Se on yhteydessä myös navigointijärjestelmään, joten voit navigoida tapahtumapaikkaan.

1. Varmista, että puhelimesi ja Model X -ajoneuvosi välille on muodostettu laitepari.
2. Varmista, että olet kirjautunut Tesla-mobiilisovellukseen.
3. Valitse Tesla-sovelluksessa Profiili > Asetukset > Kalenterin synkronointi.  
**HUOMAUTUS:** Suosittelemme mobiilisovelluksen uusinta versiota kalenterin kaikkien ominaisuuksien käytettävyyden varmistamiseksi.
4. Avaa puhelimesi Asetukset ja salli käyttöoikeus / anna lupa kalenterin jakamiseen Tesla-mobiilisovelluksen kanssa. Sen jälkeen mobiilisovellus voi säännöllisesti ja automaattisesti lähettää kalenteritiedot puhelimesta Model X -autoon.

Jos kalenteritapahtumaan on lisätty osoitetieto, tapahtuman kohdalla näkyy navigointinuoli. Se tarkoittaa, että voit käynnistää navigointiopastuksen kalenteritapahtuman paikkaan koskettamalla osoitetta. Jos jokin kalenteritapahtumista on merkitty alkamaan alle tunnin kuluttua ja tapahtumalle on määritetty osoite, kosketusnäyttö ilmoittaa, mikäli kohteeseen on nopeampi reitti liikennetilanteen vuoksi (vaikka navigointitoiminto ei olisi aktiivisessa käytössä).

Jos tapahtumalle on määritetty osoite ja sen on määrä alkaa kahden tunnin sisällä autoon nousemisesta ja ajamiseen valmistautumisesta, Model X luo automaattisesti reitin tapahtuman osoitteeseen (katso kohta [Automaattinen navigointi sivulla 201](#)).

Koskettamalla tapahtuman infokuvaketta, kaikki siihen liittyvät muistiinpanot tulevat näkyviin. Jos muistiinpanoissa on yksi tai useampia puhelinnumeroita, infokuvake näyttää puhelinkuvakkeen ja ensimmäisenä oleva puhelinnumero näkyy kalenterissa. Voit aloittaa puhelun koskettamalla. Voit myös aloittaa puhelun koskettamalla tapahtuman ponnahdusnäkyvässä olevaa numeroa (tämä on hyödyllinen toiminto, kun soitetaan neuvottelupuheluja). Jos kalenteritapahtuman huomautuksiin on lisätty verkko-osoite, voit avata sen verkkoselaimessa koskettamalla linkkiä.



## HomeLink-lähetinvastaanotin



Jos HomeLink® -lähetinvastaanotin sisältyy ajoneuvosi varustukseen, voit käyttää sen avulla enintään kolmea radiotaajuussignaaleilla toimivaa laitetta, mukaan lukien autotallin ovi, portti, valaisinjärjestelmä tai turvajärjestelmä.

**HUOMAUTUS:** Auton valmistusajankohdasta, markkina-alueesta ja ostohetkellä valituista varusteluvaihtoehdosta riippuen kaikissa autoissa ei ole HomeLink-lähetinvastaanotinta.

**VAROITUS:** Älä käytä HomeLink-lähetinvastaanotinta sellaisten laitteiden kanssa, joissa ei ole turvapäysäytys ja -palautustoimintoa. Turvatoiminnoilla varustamattomien ovenavaajien käyttäminen lisää loukkaantumisen tai kuoleman riskiä.

## Tuetut mallit

HomeLink tukee kolmea eri lähetystilaa, joita auto ja radiotaajuudella toimiva laite käyttävät keskinäiseen tiedonsiirtoon. Lähetystilan valinta määräytyy radiotaajuuslaitteen yhteensopivuuden mukaan:

- **Vakiotila:** Käytä Vakiotilaa, jos radiotaajuuslaitetta käytetään kauko-ohjaimella (kuten kauko-ohjaimella avattava autotallin ovi). Tämä on yleisin lähetystila HomeLink-laitteille.
- **D-tila tai UR-tila:** Käytä D- tai UR-tilaa, jos radiotaajuuslaitteella ei ole kauko-ohjainta ja vastaanottimessa on Learn-painike (se voi olla nimeltään myös Program tai Smart). Sekä D- että UR-tilassa Model X on suoraan yhteydessä laitteen vastaanottimeen eikä kauko-ohjaimen.

**HUOMAUTUS:** D-tilaa käytetään pääasiassa Pohjois-Amerikassa ja UR-tilaa Euroopassa, Lähi-Idässä ja Aasiassa. Voit määrittää, missä tilassa laitteesi sopii käytettäväksi, ottamalla yhteyttä HomeLinkiin ([www.homelink.com](http://www.homelink.com) tai soittamalla numeroon 008000 HOMELINK) (008000-466-354-65).

Jokaisen laitteen voi määrittää eri tilaan. Esimerkiksi autotallin ovi voidaan määrittää Vakiotilaan, portti D-tilaan jne. Jos haluat vaihtaa lähetystilaa, kosketa HomeLink-kuvaketta kosketusnäytön yläosassa ja valitse laite, jonka tilaa haluat muuttaa. Valitse sitten Ohjelma ja haluttu tila laitteelle. Vahvasta koskettamalla Aseta tila -painiketta ja seuraa näytön ohjeita.

Vanhemmissa autoissa yhden laitteen tilan muuttaminen muuttaa kaikkien laitteiden tilan, mikä kannattaa muistaa lähetystiloja muuttaessa. Laitteet, jotka eivät ole yhteensopivia valitun tilan kanssa, eivät ehkä toimi. Kosketa kosketusnäytön yläosassa olevaa HomeLink-kuvaketta ja valitse sitten Vaihda lähetystila.

**HUOMAUTUS:** Tarkista HomeLink-laitteen tuotetiedoista, mikä tila sopii laitteen käyttöön.

## HomeLinkin ohjelmointi

HomeLink®-ohjelmointi:

1. Pysäköi Model X niin, että sen etupuskuri on ohjelmoitavan laitteen edessä.



**VAROITUS:** Laitteesi voi avautua tai sulkeutua tai kytkeytyä päälle tai pois päältä ohjelmoinnin aikana. Varmista ennen ohjelmointia, että laitteen edessä ei ole ihmisiä eikä esteitä.

2. Varmista, että laitteen kauko-ohjaimessa on riittävästi virtaa. Tesla suosittelee vaihtamaan laitteen kauko-ohjaimen pariston ennen HomeLinkin ohjelmointia.
3. Kosketa kosketusnäytön yläosassa olevaa HomeLink-kuvaketta.
4. Valitse Luo HomeLink.
5. Anna HomeLink-näytöllä laitteen nimi ja valitse Syötä tai Lisää uusi HomeLink.
6. Valitse tila, jota haluat käyttää (Normaali, D-tila tai UR-tila) ja sitten Aseta tila.
7. Valitse kosketusnäytöstä Aloita ja noudata näytön ohjeita.

**HUOMAUTUS:** Jos näytölle avautuu laitteen ohjelmoinnin aikana vastaanottimen opetustoiminnon Kouluta vastaanotin -ikkuna, muista, että tämä vaihe on suoritettava tietyssä ajassa. Kun olet painanut laitteen kauko-ohjaimen Learn/Program/Smart-painiketta, sinulla on vain noin 30 sekuntia aikaa palata autoon, valita Jatka ja painaa sitten ohjelmoidun HomeLink-laitteen nimeä kahdesti. Voit käyttää apulaista, jotta ehdit varmasti tekemään tämän 30 sekunnissa.

8. Kun laite on ohjelmoitu, vahvasta ohjelmointi valitsemalla Tallenna.
9. Testaa, että HomeLink toimii oikein. Saatat joutua toistamaan ohjelmoinnin useita kertoja, ennen kuin saat sen onnistumaan.



Kun ohjelmointi on suoritettu, voit käyttää laitetta koskettamalla sitä vastaavaa HomeLink-kuvaketta kosketusnäytössä. HomeLink muistaa ohjelmoitujen laitteiden sijainnin. Kun lähestyt tunnettua sijaintia, kosketusnäytön HomeLink-valinta tulee automaattisesti näkyviin. Kun poistut paikasta, valinta poistuu näkyvistä.

**HUOMAUTUS:** Jos tarvitset lisätietoja tai tietoja yhteensopivuudesta, ota yhteyttä HomeLinkiin ([www.homelink.com](http://www.homelink.com) tai soita numeroon 1-800-355-3515).

## Automaattinen avaaminen ja sulkeminen

HomeLink-laitteen toiminnan voi automatisoida toimimaan kosketusnäyttöä käyttämättä siten, että laite avautuu, kun tulet tietylle etäisyydelle, ja sulkeutuu, kun ajat pois:

1. Kosketa kosketusnäytön yläosassa olevaa HomeLink-kuvaketta, valitse HomeLink-asetukset ja valitse laite, jonka haluat automatisoida.
2. Säädä laitteen HomeLink-asetuksia tarpeen mukaan:
  - o Valitse Avaa automaattisesti saavuttaessa - valintaruutu, jos haluat laitteen avautuvan, kun lähestyt sitä.
  - o Määrittele avauksen käynnistävä etäisyys Model X -auton ja laitteen välillä nuolinäppäimillä.
  - o Valitse Sulje automaattisesti poistuttaessa - valintaruutu, jos haluat laitteen sulkeutuvan, kun ajat pois.
  - o Valitse Taita peilit automaattisesti -valintaruutu, jos haluat peilien taittuvan, kun saavut HomeLink-sijaintiin. Tämä on hyödyllinen toiminto kapeissa autotalleissa.
  - o Valitse Automaattisen avaamisen ja sulkemisen merkkiäni -valintaruutu, jos haluat Model X -auton toistavan merkkiään, kun laitteelle on lähetetty avaus- tai sulkemissignaali.

HomeLink muistaa ajoneuvon GPS-sijainnin yhdistämishetkellä ja käyttää sitä ajoneuvon sijainnin määrittämiseen suhteessa HomeLink-laitteeseen. HomeLink ei havaitse eikä erota avautumista ja sulkemista (esimerkki: jos oven automaattinen avautuminen käynnistetään ja ovi on jo auki, ovi sulkeutuu). Tyypillisesti se kuitenkin määrittää, avatako vai sulkeako ovi automaattisesti seuraavasti:

**Automaattinen avaaminen:** Havaitsee, kun Model X lähestyy autotallin ovea (tai muuta HomeLink-laitetta) määritetyn etäisyyden rajoissa. Automaattinen avaaminen käynnistyy, kunhan lähestyvä ajoneuvo on ajovaihteella ja HomeLink on otettu käyttöön. HomeLink ei käynnisty, kun ajoneuvo on jo alueella.

**Automaattinen sulkeminen:** HomeLink käynnistyy, kun Model X vaihdetaan pysäköintivaihteelta peruutusvaihteelle ja liikkuu peruutussuuntaan vähintään seitsemän metriä.

**HUOMAUTUS:** Vaihteen vaihtaminen useita kertoja ajoneuvon ollessa määritetyn etäisyyden rajoissa voi häiritä automaattista sulkemistoimintoa.

Jos et halua laitteen avautuvan tai sulkeutuvan automaattisesti, valitse kosketusnäytöstä Ohita automaattinen avaaminen tai Ohita automaattinen sulkeminen laskurin ollessa käynnissä.

**HUOMAUTUS:** Älä luota siihen, että HomeLink sulkee laitteen kokonaan.

## Homelink-laitteen paikan palautus

Tilanteessa, jossa ajat HomeLink-laitteen luokse, eikä se avaudu, tai jos kosketusnäyttö ei näytä ilmoitusta lähestyessäsi ohjelmoitua laitetta, laitteen sijainti on ehkä palautettava. Se tapahtuu pysäköimällä mahdollisimman lähelle HomeLink-laitetta (autotallin ovea, porttia tms.) ja siirtymällä HomeLink-asetussivulle kosketusnäytön yläosan HomeLink-kuvakkeesta. Valitse kosketusnäytöltä laitteen nimi, jonka haluat palauttaa, ja valitse Nollaa sijainti.

## Laitteen poistaminen

Poista HomeLink-laite koskettamalla kosketusnäytön yläosassa olevaa HomeLink-kuvaketta ja valitsemalla sitten HomeLink-asetukset. Valitse kosketusnäytöstä laitteen nimi, jonka haluat poistaa ja valitse Poista.

**HUOMAUTUS:** Voit myös poistaa HomeLink-asetukset sekä muut henkilökohtaiset tiedot (tallennetut osoitteet, suosikkimusiikkisi, tuodut yhteystiedot jne.) suorittamalla tehdasasetuksien palautuksen. Katso [Henkilökohtaisten tietojen poistaminen tehdasasetusten palautuksella sivulla 9](#).

**HUOMAUTUS:** Turvallisuussyistä HomeLink-laitteet on poistettava, mikäli myyt Model X -auton.

## HomeLink-järjestelmän vianetsintä

### Vakiotila

Standard Mode -tilassa Model X tallentaa radiotaajuussignaalin HomeLink-laitteesi kauko-ohjaimesta. Kosketusnäytössä opastetaan seisomaan auton edessä, osoittamaan laitteen kauko-ohjaimella etupuskuriin ja pitämään painiketta painettuna, kunnes ajovalot välähtävät. Ajovalojen välähdys on merkki siitä, että Model X on oppinut tämän kauko-ohjaimen signaalin, ja voit valita kosketusnäytöstä Jatka. Jos ajovalot eivät välähdä:



- Tarkista kauko-ohjaimen paristot. Paristot kannattaa vaihtaa ennen ohjelmoinnin aloittamista.
- Varmista, että seisot Model X -ajoneuvon edessä siten, että laitteen kauko-ohjain on 5 cm:n etäisyydellä Tesla-keulakoristeesta.
- Paina laitteesi kauko-ohjaimen painiketta, kunnes ajovalot välähtävät. Joissakin tapauksissa kauko-ohjaimen painiketta on pidettävä painettuna jopa kolmen minuutin ajan.

**HUOMAUTUS:** Joitakin HomeLink-laitteiden kauko-ohjaimia on painettava lyhyesti useita kertoja (noin 1 sekunnin painallukset) yhden pitkän painalluksen sijaan. Jos et saa ohjelmointia onnistumaan pitkällä painalluksella useista yrityksistä huolimatta, kokeile useita yhden sekunnin painalluksia.

## D-tila ja UR-tila

D-Mode- ja UR-Mode-tiloissa laitteen vastaanotin oppii Model X -ajoneuvon signaalin. Kosketusnäytössä kehoitetaan painamaan laitteen vastaanottimen Learn-painiketta (joka voi olla nimeltään Program tai Smart). Jos toiminto ei toimi asianmukaisesti, toimi seuraavien ohjeiden mukaisesti:

- Pysäköi Model X niin, että sen puskuri on mahdollisimman lähellä autotallin ovea, porttia tai muuta ohjelmoitavaa kohdetta.
- Varmista, että painat vastaanottimen Learn/Program/Smart-painiketta. Ohjelmoitavan radiotaajuuslaitteen mukana toimitetuissa tuotetiedoissa on lisätietoja vastaanottimen kytkemisestä opetustilaan.
- Jos näytölle avautuu laitteen ohjelmoinnin aikana vastaanottimen opetustoiminnon "Train the receiver" -ikkuna, muista, että tämä vaihe on suoritettava tiettyssä ajassa. Kun olet painanut laitteen kauko-ohjaimen tai vastaanottimen Learn/Program/Smart-painiketta, sinulla on noin 30 sekuntia aikaa palata autoon, valita Jatka ja painaa sitten ohjelmoitun HomeLink-laitteen nimeä kaksi kertaa. Tämän vaiheen suorittamiseen kannattaa pyytää apua.
- Useimmat laitteet pysyvät opetustilassa ainoastaan 3–5 minuutin ajan. Toimi auton kosketusnäytön ohjeiden mukaisesti heti painettuasi laitteen Learn/Program/Smart-painiketta.

Jos tarvitset lisätietoja tai tietoja yhteensopivuudesta, ota yhteyttä HomeLinkiin ([www.homelink.com](http://www.homelink.com) tai soita numeroon 1-800-355-3515).



# Käynnistäminen ja sammuttaminen

## Käynnistäminen

Kun avaat oven noustaksesi Model X -autoon, mittaristo ja kosketusnäyttö käynnistyvät, ja voit käyttää kaikkia ohjaimia. Model X -autolla ajaminen:

1. **Paina jarrupoljinta** – Model X auton virta kytketään ja sillä voidaan ajaa.
2. **Valitse ajotila** – siirrä ajovipua alaspäin eteenpäinajoa varten tai ylöspäin peruutusta varten (katso [Vaihtaminen sivulla 91](#)).

**HUOMAUTUS:** Jos Aja PIN-koodilla on käytössä (katso [Aja PIN-koodilla sivulla 181](#)), sinun on lisäksi syötettävä oikea PIN-koodi kosketusnäytöllä, ennen kuin voit ajaa Model X -autolla.

**HUOMAUTUS:** Jos passiivinen sisäänkäyntitoiminto on poissa käytöstä etkä paina jarrupoljinta Model X -auton käynnistämiseksi noin viiden minuutin kuluessa, mittaristossa näkyy viesti ja sinun on ensin lukittava Model X avaimella ja sitten avattava lukitus uudelleen, ennen kuin voit ajaa autoa.

Kaikki Model X -auton ajamiseen tarvittava tieto näkyy mittariston.

## Ei avainlähetintä

Jos Model X ei havaitse avainlähetintä painaessasi jarrua, mittaristo näyttää ilmoituksen, että avain ei ole sisällä.

Jos saat tämän ilmoituksen, paina jarrua ja aseta avainlähetin keskikonsolin mukinpidikkeeseen, josta Model X voi sen parhaiten havaita.

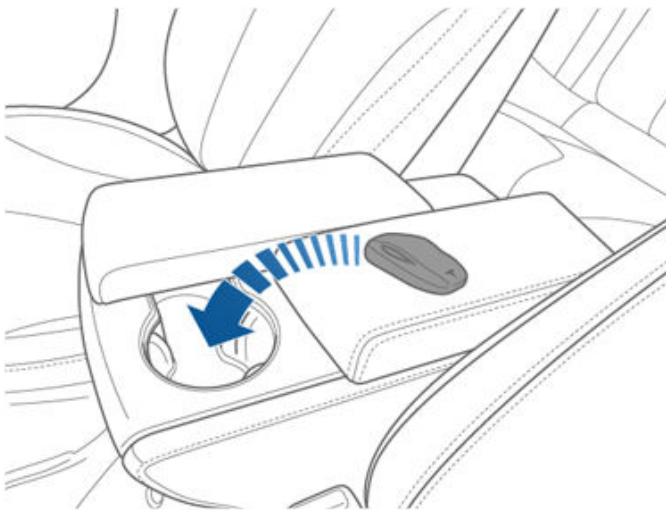

Jos Model X ei vielä havaitse avainlähetintä, pidä sitä keskikonsolilla pienjännite -pistorasian alapuolella (katso [Pienjännite Pistorasia sivulla 10](#)). Jos avainlähetintä ei vielä tunnisteta, poista avaimen paristo ja yritä uudelleen. Katso [Avainlähettimen pariston vaihtaminen sivulla 21](#). Voit myös kokeilla käyttää toista avainlähetintä. Jos toinenkaan avainlähetin ei toimi, ota yhteys Teslaan.

Sille, että Model X ei havaitse avainlähetintä, voi olla useita syitä. Näihin kuuluvat avainlähettimen pariston alhainen virtataso, muiden radiosignaalia käyttävien laitteiden aiheuttamat häiriöt sekä avainlähettimen ja vastaanottimen välissä sijaitsevat esineet.

Pidä avainlähetin aina mukanas. Ajamisen jälkeen tarvitset sitä Model X -auton uudelleenkäynnistämiseen. Kun poistut Model X -autosta, avainlähettimen on oltava mukanas, jotta voit lukita Model X -auton joko manuaalisesti tai automaattisesti.

## Sammuttaminen

Kun lopetat ajamisen, vaihda pysäköintivaihteelle painamalla ajovivun päässä olevaa painiketta. Kun poistut Model X -autosta avainlähetin mukanas, auton virta katkaistaan automaattisesti ja samalla sammutetaan myös mittaristo ja kosketusnäyttö.

Model X sammuu myös automaattisesti oltuaan pysäköitynä 30 minuutin ajan. Tämä tapahtuu myös istuessasi kuljettajan istuimella.

Model X -auton ollessa pysäytettynä voit katkaista sen virran istuessasi yhä kuljettajan istuimella, vaikka tämä ei olekaan yleensä tarpeen. Valitse Hallintalaitteet > Turvallisuus > Virran katkaiseminen. Model X käynnistyy uudelleen automaattisesti jarrupoljinta painamalla tai kosketusnäyttöä koskettamalla.

**HUOMAUTUS:** Model X vaihtaa automaattisesti pysäköintivaihteelle, kun se havaitsee kuljettajan poistuvan autosta (esimerkiksi kun kuljettajan turvavyö ei ole kiinnitettyä ja auto on lähes paikallaan). Jos vaihdat vapaalle vaihteelle, Model X valitsee pysäköintivaihteen, kun avaat oven poistuaaksesi. Model X -ajoneuvon pitäminen vapaalla, katso [Kuljetusohjeita sivulla 261](#).

## Auton uudelleenkäynnistys

Käynnistä Model X uudelleen, jos se toimii epätavallisesti tai näyttää luokittelemattoman hälytyksen.

**HUOMAUTUS:** Jos kosketusnäyttö ei vastaa komentoihin tai toimii epätavallisesti, käynnistä se uudelleen ennen ajoneuvon virran katkaisemista ja uudelleen kytkemistä (katso [Kosketusnäytön tai mittariston uudelleenkäynnistäminen sivulla 8](#)).



1. Valitse pysäköintivaihe.
2. Valitse kosketusnäytössä Hallintalaitteet > Turvallisuus > Virran katkaiseminen.
3. Odota vähintään kaksi minuuttia tekemättä mitään autolle. Älä esimerkiksi avaa ovia, kosketa jarrupoljinta tai kosketusnäyttöä.
4. Käynnistä auto kahden minuutin kuluttua painamalla jarrupoljinta tai avaamalla ovi.





## Ohjauspyörän asennon säätäminen

Säädä ohjauspyörä haluttuun ajoasentoon ohjauspylvään vasemmalla puolella olevasta ohjaimesta. Ohjaimella voi siirtää ohjauspyörää eteen- ja taaksepäin, sekä ylä- ja alasuunnassa.

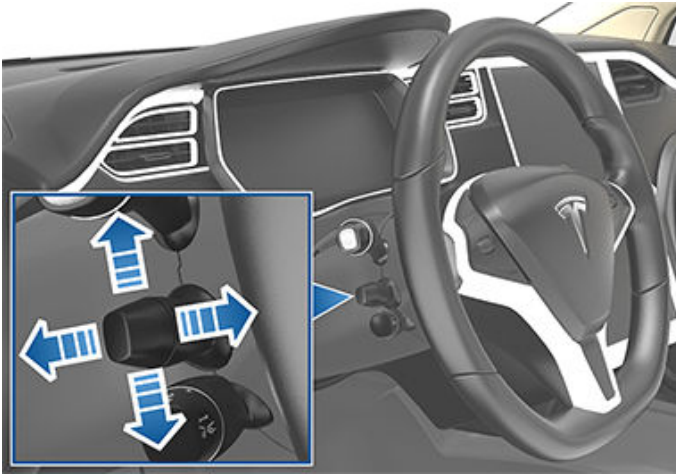

**VAROITUS:** Älä säädä ohjauspyörän asentoa ajon aikana.

## Ohjauksen vastuksen säätäminen

Ohjausjärjestelmän tuntumaa ja herkkyyttä voi säätää omien mieltymysten mukaan:

1. Valitse kosketusnäytöstä Hallintalaitteet > Polkimet ja ohjaus > Ohjauksen vastus.
2. Valitse ohjausvaihtoehto:
  - o Kevyt – vähentää ohjauspyörä -ajoneuvon kääntämiseen tarvittavaa voimaa. Kaupunkiajossa Model X tuntuu helpommalta ajaa ja pysäköidä.
  - o Normaali – Teslan valinta parhaaseen käsittelyyn ja herkkyyteen useimmissa olosuhteissa.
  - o Raskas – lisää ohjauspyörä -ajoneuvon kääntämiseen tarvittavaa voimaa. Model X tuntuu tällöin herkemältä ohjata suurilla nopeuksilla.

## Ohjauspyörän vasemmanpuoleisten painikkeiden käyttö

Käytä ohjauspyörän vasemmalla puolella olevia painikkeita radioaseman vaihtamiseen, mediasoitimen äänenvoimakkuuden säätöön ja mittariston vasemman puolen näytön näkymän vaihtamiseen (silloin kun navigaatio-ovellus ei näytä ajo-ohjeita).

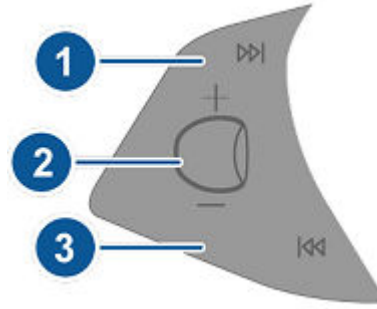

### 1. Seuraava

Jos kuuntelet paikallista tai satelliittiradiokanavaa ja olet asettanut useamman kuin yhden kanavan esivalinnan, vaihda seuraavaan esiasetettuun radiokanavaan tästä painikkeesta. Jos et ole tehnyt useampia kuin yhden pikavalinnan, siirryt painiketta painamalla seuraavaan käytössä olevaan radiotaajuuteen.

Jos kuuntelet internetradiota tai laitteistoon yhdistettyä Bluetooth- tai USB-laitetta, siirryt kuuntelemaan seuraavaa kappaletta tai asemaa.

Jos olet määrittänyt useita suosikkeja, voit käydä ne läpi pitämällä valintaa painettuna.

### 2. Vierityspainike

- o Säädä äänenvoimakkuutta vierittämällä ylös tai alas.

**HUOMAUTUS:** Vierityspainikkeella säädetään mediatiedostojen toiston äänenvoimakkuutta, käytetään navigoinnin ohjeita sekä ohjataan puheluja riippuen siitä, mikä näistä toiminnoista on käytössä. Äänenvoimakkuuden taso ja se, säädätkö parhaillaan mediasoitimen, navigaation vai puhelimen äänenvoimakkuutta, näkyy mittaristossa.

- o Vierityspainiketta napauttamalla voit mykistää mediatiedostojen toiston tai käyttää äänitiedostojen tauko- ja toistotoimintoja.
- o Paina vierityspainiketta lyhyesti, kun haluat nähdä ja valita mittariston vasemman puoliskon näkymän näyttövaihtoehdot. Valitse vierityspainikkeella Tyhjä, Auton tila, Kello, Media, Energia, Matkat, Jousitus, jne. Napauta vierityspainiketta, kun haluamasi vaihtoehto on korostettuna.

**HUOMAUTUS:** Vasemmalla vierityspainikkeella valittava näkymä pysyy käytössä, kunnes muutat sen.

**HUOMAUTUS:** Auton tila -vaihtoehdossa näytetään tietoja, kuten ovien ja tavaratilojen tila, ja uudemman mallisissa autoissa myös rengaspaineen mittaustiedot.

### 3. Edellinen

Sama kuin Seuraava-toiminto, paitsi että vaihdat edelliseen kappaleeseen tai radioasemaan. Jos olet määrittänyt useita suosikkeja, voit käydä ne läpi pitämällä valintaa painettuna.

**HUOMAUTUS:** Riippumatta siitä, kuinka mukautat mittariston vasemman puolen näkymän, se vaihtuu automaattisesti navigoinnin (jos käytössä) ajo-ohjeiden näkymäksi, tai ilmoittaa auki olevasta ovesta tai tavaratilasta silloin, kun Model X -auto on eteenpäinajon tai peruutuksen ajotilassa.

## Ohjauspyörän oikeanpuoleisten painikkeiden käyttö

Käytä ohjauspyörän oikealla puolella olevia painikkeita puheluasetusten ohjaamiseen puhelun aikana, mittariston oikeanpuoleisen näytön näkymän vaihtamiseen, Model X -auton ominaisuuksien säätämiseen ja äänikomentojen käyttämiseen.

**HUOMAUTUS:** Aina, kun otat vastaan tai soitat puhelun, näyttää mittariston oikeanpuoleinen näyttö automaattisesti puheluasetukset, mikä helpottaa Bluetooth-puhelimen hallittavuutta.

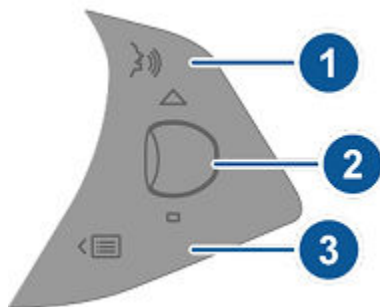

1. Painamalla tätä valintaa voit käyttää äänikomentoa soittaaksesi yhteystietoihin tallennettuun numeroon, käyttääksesi navigointia tai kuunnellaksesi musiikkia internetin välityksellä. Sano komento kuullessasi merkkiäänä. Katso lisätietoja kohdasta [Puheohjaus sivulla 17](#).
2. Vierityspainike
  - o Puhelun aikana voit näyttää puhelutoiminnot vierityspainiketta koskettamalla.
  - o Voit säätää viimeksi käytettyjä ominaisuuksia ominaisuusluettelosta vierittämällä vierityspainiketta (katso Menu-painike).

- o Paina vierityspainiketta lyhyesti, kun haluat nähdä ja valita mittariston oikean puoliskon näkymän näyttövaihtoehdot. Valitse vierityspainikkeella Tyhjä, Auton tila, Kello, Media, Energia, Matkat, Jousitus, jne. Napauta vierityspainiketta, kun haluamasi vaihtoehto on korostettuna.

**HUOMAUTUS:** Auton tila -vaihtoehdossa näytetään tietoja, kuten ovien ja tavaratilojen tila, ja uudemman mallisissa autoissa myös rengaspaineen mittaustiedot.

**HUOMAUTUS:** Oikealla vierityspainikkeella valittava näkymä pysyy käytössä, kunnes muutat sen.

- o Voit käynnistää kosketusnäytön uudelleen pitämällä molempia vierityspainikkeita painettuina noin 5 sekunnin ajan. Katso [Kosketusnäytön tai mittariston uudelleenkäynnistäminen sivulla 8](#).
- o Jousitus. Näytä reaaliaikainen näkymä siitä, miten jousitusjärjestelmä säätää dynaamisesti kunkin renkaan vaimennusta muuttuviin tieolosuhteisiin sopivaksi. Valitse vierityspainikkeella Jousitus ja paina sen jälkeen vierityspainiketta. Katso [Paineilmajousitus sivulla 102](#).

### 3. Menu-painike

Näytä seuraavien Model X -auton ominaisuuksien valikko painamalla Menu-painiketta:

- o Lämpötila. Muuta kuljettajan puolen lämpötilaa vierittämällä vierityspainiketta tai käynnistä ja sammuta ilmastointijärjestelmä painamalla vierityspainiketta.
- o Puhaltimen nopeus. Muuta ilmastoinnin lämmityksen tai jäähdytyksen puhaltimen nopeutta vierittämällä.
- o Näytön kirkkaus. Muuta näyttöjen kirkkaustasoa vierittämällä tai palauta oletusasetukset painamalla.
- o Viimeiset puhelut. Jos puhelimesi ja Model X muodostavat laiteparin, näytä viimeiset puhelut vierittämällä vierityspainiketta. Soita näytettävän kontaktin numeroon painamalla vierityspainiketta. Puhelimen laiteparin muodostaminen, katso [Puhelin- tai Bluetooth-laiteparin muodostaminen sivulla 76](#).
- o Yhteystiedot. Jos puhelimesi ja Model X muodostavat laiteparin, siirry puhelimesi yhteystietoihin vierittämällä vierityspainiketta. Yhteystietosi on lueteltu aakkosjärjestyksessä sukunimen mukaan. Jos haluat varmistaa, että Model X pääsee käsiksi yhteystietoihisi, katso [Yhteystietojen ja viimeisimpien puhelujen tuominen sivulla 76](#).

Sulje ominaisuusluettelo painamalla valikkopainiketta uudelleen.



## Lämmitetty Ohjauspyörä

Jos Model X on varustettu kylmän sään paketilla, voit lämmittää ohjauspyörän koskettamalla kosketusnäytössä olevia ilmastointijärjestelmän säätimiä (katso [Ilmastointijärjestelmän säätimien käyttäminen sivulla 189](#)). Kun tämä toiminto on käytössä, ohjauspyörä pysyy miellyttävän lämpimänä säteilylämmittimen ansiosta.

## Äänimerkki

Käytä äänimerkkiä pitämällä ohjauspyörän keskellä olevaa pehmustetta painettuna.

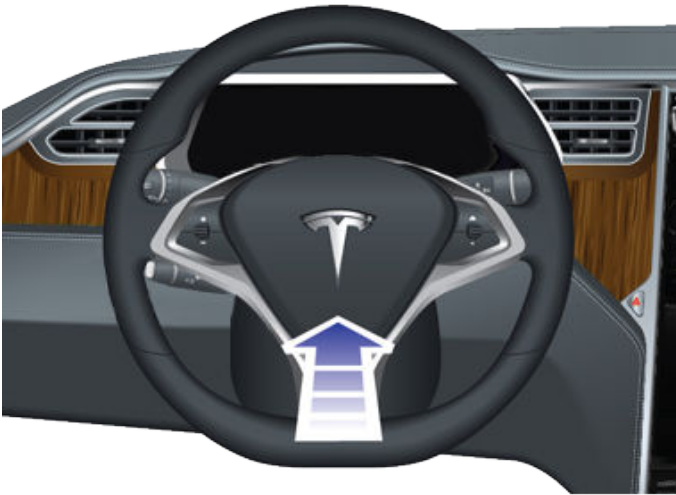

## Ulkopeilien säätäminen

Paina sen peilin painiketta, jota haluat säätää (vasen tai oikea). Painikkeen valo syttyy, jonka jälkeen voit siirtää peiliä säätimen avulla haluttuun asentoon. Toista sama toisen peilin kohdalla. Kehotettaessa tallenna peilin säätö kuljettajaprofiiliisi valitsemalla Tallenna kosketusnäytöstä.



Automaattinen kallistus kallistaa peilejä automaattisesti alaspäin, kun ajoneuvolla peruutetaan. Voit ottaa automaattisen kallistuksen käyttöön tai poistaa sen käytöstä valitsemalla Hallintalaitteet > Auto > Peilien automaattinen kallistus. Voit säätää automaattisen kallistuksen asentoa säätämällä peilejä Model X -auton ollessa peruutusvaihteella. Peilit palautuvat takaisin tavalliseen (ylä)asentoonsa, kun vaihteeksi valitaan jokin muu kuin peruutusvaihte. Kun olet säätänyt peilien asennon peruutuksen aikana, ne kääntyvät valittuun ala-asentoon automaattisesti aina, kun vaihdat peruutusvaihteelle.

Kuljettajan puoleinen sivupeili tummenee automaattisesti yöllä takana ajavan ajoneuvon ajovalojen heijastuksen mukaan (paitsi peruutustilassa). Molemmat sivupeilit on myös varustettu huurteenpoistotoiminnoilla, jotka kytkettyvät päälle ja pois takaikkunan lämmittimen mukana.

**HUOMAUTUS:** Katso lisätietoja kohdasta [Vinkkejä talviajoon sivulla 196](#) varmistaaksesi, että peilit toimivat asianmukaisesti kylmällä säällä.

## Peilien taittaminen

Voit taittaa ja avata ulkopeilit manuaalisesti (esimerkiksi pysäköidessä kapeaan autotalliin tai ahtaaseen tilaan) painamalla keskimmäistä painiketta. Peilit voi taittaa ja avata manuaalisesti myös valitsemalla Hallintalaitteet > Taita/avaa.



Kun taitat peilit manuaalisesti, ne pysyvät taitettuina, kunnes saavutat ajonopeuden 50 km/h (tai kunnes avaat ne manuaalisesti).

**HUOMAUTUS:** Peilejä ei voi taittaa, kun ajonopeutesi on yli 50 km/h.

Voit asettaa peilit taittumaan automaattisesti aina kun poistut Model X -autosta ja lukitset sen valitsemalla Hallintalaitteet > Auto > Peilien automaattinen taitto. Peilit avautuvat automaattisesti, kun avaat Model X -auton lukituksen.

Voit myös asettaa peilit taittumaan automaattisesti, kun saavut tiettyyn sijaintiin. Näin sinun ei tarvitse aina taittaa peilejä manuaalisesti, kun saavut usein vierailemaasi paikkaan. Jotta toiminnon voi ottaa käyttöön, Model X -auton on kuljettava hiljaisella nopeudella (alle 3 mph / 5 km/h) tai olla pysähdyksissä sijainnissa, jonka haluat ajoneuvon muistavan. Valitse sitten Hallintalaitteet > Taita peilit aina tässä sijainnissa. Seuraavan kerran, kun lähestyt tallennettua sijaintia, peilit taittuvat ja aukeavat 25 jalan (7,5 metrin) etäisyydellä määrätystä sijainnista. Voit ottaa peilien taittumisen tallennetussa sijainnissa pois käytöstä ajamalla tallennettuun sijaintiin ja valitsemalla kohdan Automaattinen taitto tässä sijainnissa vierestä X-kuvakkeen.

**HUOMAUTUS:** Kun poistut tallennetusta sijainnista, peilit voivat avautua, kun ajonopeus on yli 5 km/h tai kunnes valitset Hallintalaitteet > Avaa peilit.

**HUOMAUTUS:** Peilit voivat taittua automaattisesti sisään, jos palaat tallennettuun sijaintiin ja ajonopeutesi on alle 50 km/h.

**HUOMAUTUS:** Voit ohittaa peilien automaattisen taiton tai avautumisen milloin tahansa (esimerkiksi silloin, kun Model X on virraton). Avaa peili työntämällä sitä pois päin itsestäsi tai taita se vetämällä sitä itseäsi kohti.



Voit integroida sivupeilien automaattisen taiton HomeLink-järjestelmään (katso [Älykäs autotalli sivulla 81](#)). Ota toiminto käyttöön kosketusnäytön kohdassa HomeLink > Taita peilit automaattisesti lähietäisyydellä.

## Sisäpeilit

### Taustapeili

Säädä taustapeiliä manuaalisesti. Kun ajotilaksi on valittu eteenpäinajo tai vapaa-asento, taustapeili himmenee automaattisesti hämärässä vuorokauden ajan mukaan (esimerkiksi ajettaessa yöllä).

### Ehostuspeilit

Katso kohdasta [Häikäisysuojat sivulla 30](#) ohjeet ehostuspeilien avaamiseen ja valaisemiseen.



## Vaihteen vaihtaminen

Kun Model X -auto on pysäköity, sinun on painettava jarrupoljinta, jotta voit kytkeä ajotilan.

Valitse ajotila siirtämällä ajovipua ylös- tai alaspäin. Merkkiäni kuuluu vaihdetta vaihdettaessa.

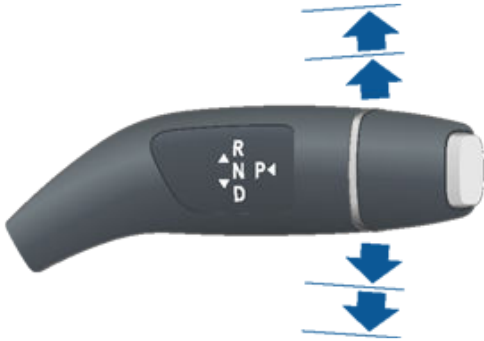

Jos yrität valita ajotilan, jota ei ole mahdollista valita senhetkisen ajonopeuden vuoksi, ajoneuvon sisällä kuuluu merkkiäni ja ajotila ei vaihdu.

Jos haluat poistaa vaihteenvaihdon merkkiään käytöstä, valitse Hallintalaitteet > Turvallisuus > Vaihteiden merkkiään.

## Taaksepäin – R

Työnnä ajovipu kokonaan ylös ja vapauta se. Voit valita Reverse-peruutusvaihteen vain, kun Model X on pysäytetty tai sen nopeus on alle 8 km/h.

## Vapaa – N

Vapaa-asennossa Model X kulkee vapaasti, kun jarrupoljinta ei paineta:

- Kun pysäköintivaihte on kytkettynä, vaihda vapaalle vaihteelle siirtämällä ajovipua lyhyesti joko ylös- tai alaspäin ensimmäiseen asentoon.
- Kun ajovaihte on kytkettynä, vaihda vapaalle vaihteelle siirtämällä ajovipua lyhyesti ylöspäin ensimmäiseen asentoon. Jos automaattiohjaus tai liikennettä havainnoiva vakionopeudensäädin (jos varusteena) on käytössä, sinun on työnnettävä ajovipu ylöspäin ensimmäiseen asentoon ja pidettävä sitä siinä yli sekunnin ajan. Kun se on tehty, automaattiohjaus tai liikennettä havainnoiva Traffic-Aware Cruise Control -vakionopeudensäädin on poistettu käytöstä.
- Kun peruutusvaihte on kytkettynä, vaihda vapaalle vaihteelle siirtämällä ajovipua lyhyesti alaspäin ensimmäiseen asentoon.

**HUOMAUTUS:** Sinun on painettava jarrupoljinta, jotta saat vaihdettua vaihteen pois vapaalta, kun nopeus on alle noin 8 km/h.

Jos Model X -auton pysäköintivaihte on valittuna ja vapautat seisontajarrun käyttämällä kosketusnäyttöä (Hallintalaitteet > Turvallisuus > Seisontajarru), Model X kytkee vaihteiston vapaalle (katso [Seisontajarru sivulla 101](#)).

## Eteenpäin – D

Työnnä ajovipu kokonaan alas ja vapauta se. Voit valita Drive-ajovaihteen, kun Model X on pysäytetty tai peruutusvaihte on valittuna ja auton nopeus on alle 8 km/h.

## Pysäköi – P

Paina ajovivun päässä olevaa painiketta, kun Model X on pysähdyksissä.



Model X vaihtaa automaattisesti pysäköintivaihteelle estääkseen ajoneuvon vierimisen ajettaessa alhaisilla nopeuksilla. Näin käy silloin, kun latauskaapeli kytketään, turvavyö avataan tai ovi avataan ajoneuvon ollessa Drive-ajovaihteella tai vapaalla vaihteella. Varmista, että latauskaapeli on irrotettu, turvavyö kiinnitetty ja ovi suljettu ennen kuin vaihdat vaihteen pois pysäköintivaihteelta.

Voit helpottaa matkustajien kyytiin ottamista avaamalla kaikkien ovien lukitukset valitsemalla pysäköintivaihteen ja painamalla sitten Park-painiketta toisen kerran.

**HUOMAUTUS:** Sinun on painettava jarrupoljinta, jotta saat vaihdettua vaihteen pois pysäköintivaihteelta.

**HUOMAUTUS:** Edellä mainitut ehdot eivät ole kattava luettelo kaikista niistä syistä, joiden vuoksi Model X voi vaihtaa pysäköintivaihteelle automaattisesti tai jättää vaihtamatta. Joissakin tapauksissa ajoneuvosi voi vaihtaa pysäköintivaihteelle vain yhden ehdon täytyessä.



**VAROITUS:** Jos jarrut eivät toimi kunnolla ja syntyy hätätilanne, pysäytä Model X -ajoneuvo painamalla ajovivun Pysäköi-painiketta ja pitämällä sitä painettuna. Pysäytä ajoneuvo tällä tavalla vain silloin, kun se on ehdottomasti tarpeellista.





## Vaihtaminen

---

**VAROITUS:** Kuljettaja vastaa aina siitä, että auto on asetettu pysäköintivaihteelle ennen autosta poistumista. Älä koskaan luota vain siihen, että Model X vaihtaa automaattisesti pysäköintivaihteelle. Niin ei välttämättä tapahdu kaikissa tilanteissa (esimerkiksi silloin, jos auton nopeus on suurempi kuin noin 2 km/h ryöminnän tai rinteen vuoksi).

## Valojen käyttäminen



Voit ohjata valojen toimintaa valitsemalla Hallintalaitteet > Valot.

Kosketusnäytöllä ohjattavien valojen lisäksi Model X -autossa on mukavuusvaloja, jotka syttyvät ja sammuvat automaattisesti matkustajien toiminnan mukaisesti. Autossa on esimerkiksi sisävalot, kylkivalot, takavalot ja ovivalot, jotka syttyvät, kun avaat Model X -auton lukituksen, avaat oven tai kun valitset pysäköintivaihteen. Ne sammuvat minuutin tai parin kuluttua, kun vaihdat ajotilaa tai lukitset Model X -ajoneuvon.

### Ulkovalot

Auton ulkopuolella olevien valojen (ajovalot, takavalot, kylkivalot, pysäköintivalot ja rekisterikilven valot) asetus on aina Auto, kun Model X käynnistetään. Jos valitset jonkin muun asetuksen, asetukseksi palautetaan aina Auto, kun lähdet ajamaan autolla seuraavan kerran.

Voit muuttaa ulkovalojen asetuksen ja pitää sen käytössä seuraavaan säätö- tai ajokertaan asti koskettamalla jotakin seuraavista vaihtoehdoista:

#### POIS

Ulkovalot sammutetaan. Päiväajovalot saattavat pysyä päällä ajon aikana markkinoiden lainsäädännön mukaan.



Pysäköintivalot, kylkivalot, takavalot ja rekisterikilven valot sytytetään.



Lähiavalot, kylkivalot, pysäköintivalot, takavalot ja rekisterikilven valot sytytetään.



**VAROITUS:** Varmista, että ajovalot ja takavalot sytytetään huonon näkyvyyden aikana, kuten pimeissä, sumuisissa ja lumisissa olosuhteissa tai esimerkiksi tien ollessa märkä. Takavalot ovat sammutettuina, kun päiväajovalot ovat käytössä. Tämän laiminlyönti voi johtaa vaurioihin tai vakavaan loukkaantumiseen.

**HUOMAUTUS:** Paikallisten liikennesääntöjen noudattamiseksi ajovaloja on säädettävä, kun vaihdetaan vasemmanpuoleisesta liikenteestä oikeanpuoleiseen liikenteeseen tai toisinpäin. Jos suunnitelmassasi on ajaa alueelle, jossa ajaminen edellyttää ajovalojen säätämistä, varaa huoltokäynti mobiilisovelluksessa.

### Sumuvalot

Voit sytyttää tai sammuttaa sumuvalot (jos ne sisältyvät varustukseen) koskettamalla tätä painiketta. Sumuvalot kytkeytyvät vain, jos ajovalot on kytketty päälle. Sumuvalot sammuvat, jos ajovalot sammutetaan.



Takasumuvalojen (jos varusteena) ilmaisin näkyy mittaristossa, kun takasumuvalot on kytketty päälle.



Etusumuvalojen ilmaisin näkyy mittaristossa, kun lisävarusteena saatavat etusumuvalot on kytketty päälle.

**HUOMAUTUS:** Asiakkaan markkina-alueesta ja auton ostohetkellä valituista varusteluvaihtoehdosta riippuen autossasi ei välttämättä ole etu- tai takasumuvaloja.

**HUOMAUTUS:** Joillakin alueilla myydyissä autoissa ei ole kytkintä etusumuvaloille. Ne toimivat yhdessä ajovalojen kanssa ja ainoastaan tilanteissa, joissa ajovalot ovat päällä.

### Kattovalot

Kytke ohjaamon kattovalot (kartanlukuvalot) päälle tai pois päältä. Jos asetuksena on Auto, kaikki ohjaamon kattovalot syttyvät, kun avaat Model X -auton lukituksen, avaat oven poistuaksesi autosta tai valitset pysäköintivaihteen.

Lisäksi voit sytyttää tai sammuttaa yksittäisen kattovalon käsin koskettamalla sen kupua. Jos sytytät kattovalon, se sammuu, kun Model X -auton virta katkaistaan. Jos Model X -auton virta on katkaistuna, kun sytytät valon manuaalisesti, valo sammuu tunnin kuluttua.

### Ajovalot poistumisen jälkeen

Kun päätät ajon ja pysäköit Model X -auton hämärässä, auton ulkopuolella olevat valot pysyvät hetken aikaa päällä. Ne sammuvat automaattisesti minuutin kuluttua tai kun lukitset Model X -auton sen mukaan, kumpi tulee ensin.

**HUOMAUTUS:** Jos lukitset Model X -ajoneuvon Tesla-mobiilisovelluksellatai avainlähettimellä, ajovalot sammuvat välittömästi. Jos ajoneuvo lukitaan, kun Ovien automaattinen lukitus autosta poistuttaessa -toiminto on käytössä, (katso [Ovien automaattinen lukitus autosta poistuttaessa sivulla 27](#)), ajovalot sammuvat automaattisesti minuutin kuluttua.

Voit ottaa tämän toiminnon käyttöön tai poistaa sen käytöstä valitsemalla Hallintalaitteet > Valot > Ajovalot poistumisen jälkeen. Kun Ajovalot poistumisen jälkeen -toiminto on kytketty Pois-asentoon, ajovalot sammuvat välittömästi, kun vaihdat pysäköintitilaan (P) ja avaat oven.



## Ajovalojen kaukovalot

Voit kytkeä kaukovalot käyttöön pysyvästi työntämällä suuntavilkkujen vipua pois päin itsestäsi. Peruuta toiminto vetämällä vipua itseesi päin.

Voit väläyttää kaukovaloja vetämällä vipua itseesi päin.



Kaukovaloilta lähivaloille kytkeminen voidaan suorittaa automaattisesti, kun Model X -ajoneuvon etupuolella havaitaan valoa (esimerkiksi vastaantulavasta ajoneuvoista). Jos haluat ottaa tämän toiminnon käyttöön tai poistaa sen käytöstä, valitse Hallintalaitteet > Automaattiset kaukovalot tai Hallintalaitteet > Valot > Automaattiset kaukovalot.

**HUOMAUTUS:** Valitsemasi asetus on käytössä, kunnes muutat sen.

**HUOMAUTUS:** Automaattiset kaukovalot ovat käytettävissä vain ajoneuvoissa, joissa on Autopilot-järjestelmä.

**HUOMAUTUS:** Automaattiset kaukovalot kytkeytyvät automaattisesti käyttöön, kun automaattiohjaus otetaan käyttöön.

Jos kaukovalot sammutetaan tilanteessa, jossa Automaattiset kaukovalot -kaukovalotoiminto on käytössä ja Model X -auton etupuolella on havaittu valonlähde, voit kytkeä kaukovalot tilapäisesti vetämällä vipun kokonaan itseesi päin.

Seuraavat mittaristossa palavat merkkivalot ilmoittavat ajovalojen tilan:

Lähivalot ovat kytkettynä.



Kaukovalot ovat kytkettynä. Syttyy, kun kaukovalot on kytketty, mutta Automaattiset kaukovalot -asetus on kytketty pois käytöstä tai jos Automaattiset kaukovalot -asetus on kytketty, mutta se ei ole käytettävissä sillä hetkellä.



Kaukovalot ovat kytkettynä ja Automaattiset kaukovalot -toiminto on valmiina kytkemään ne pois päältä, mikäli Model X -ajoneuvon etupuolella havaitaan valoa.



Kaukovalot on tilapäisesti kytketty pois päältä, koska Automaattiset kaukovalot -toiminto on käytössä ja valoa on havaittu Model X -auton etupuolella. Kun valoa ei enää havaita, kaukovalot kytketään automaattisesti takaisin päälle.



**VAROITUS:** Automaattiset kaukovalot on mukavuustoiminto, jonka toiminnassa on rajoituksia. Kuljettaja vastaa itse siitä, että ajovalot on aina säädetty sää- ja ajo-olosuhteiden mukaisesti.

## Suuntavilkut

Siirrä suuntavilkku vipu ylös (jos olet kääntymässä oikealle) tai alas (jos olet kääntymässä vasemmalle). Suuntavilkut vilkkuvat kolmesti tai jatkuvasti sen mukaan, kuinka pitkälle ylös- tai alaspäin käännät vipua. Anna kolmen vilkahduksen suuntamerkki työntämällä vipua kevyesti ylös- tai alaspäin. Anna jatkuva suuntamerkki työntämällä vipu kokonaan ylös tai alas.



Suuntavilkut kytkeytyvät pois käytöstä, kun ohjauspyörä sammuttaa ne liikkeellään tai kun vipu palautetaan keskiasentoon.



Kun suuntavilkku on käytössä, sitä vastaava suuntavilkun merkkivalo syttyy mittaristossa ja kuuluu nakuttava ääni.



**VAROITUS:** Jos liikennettä havainnoiva vakionopeudensäädin (jos varusteena) on aktiivisessa käytössä, Model X -ajoneuvon nopeus saattaa tietyissä tilanteissa kiihtyä suuntavilkun kytkemisen jälkeen (katso [Ohituskiihdytys sivulla 142](#)).

**VAROITUS:** Kun automaattinen ohjaus (jos varusteena) on aktiivisessa käytössä, suuntavilkun kytkeminen voi saada Model X -ajoneuvon vaihtamaan kaistaa (katso [Automaattinen kaistanvaihto sivulla 147](#)).

## Hätävilkut

Voit kytkeä hätävilkut painamalla kosketusnäytön reunassa ohjauspyörän puolella olevaa painiketta. Kaikki suuntavilkut kytkeytyvät päälle. Voit kytkeä hätävilkut pois päältä painamalla painiketta uudelleen.

**HUOMAUTUS:** Hätävilkut vilkkuvat, vaikka avain ei ole ajoneuvon lähellä.

## Ajo- tai takavaloihin tiivistynyt kosteus

Auton ajo- tai takavaloihin voi ajoittain tiivistyä kosteutta säätilan muutoksista, ilmankosteudesta tai äskettäisestä vedelle altistumisesta (esimerkiksi auton pesu) johtuen. Tämä on normaalia – kun sää lämpenee ja ilmankosteus pienenee, valoihin tiivistynyt kosteus haihtuu usein itsestään. Jos havaitset ulkovalojen linsseihin kertyvän vettä tai valoihin tiivistynyt kosteus heikentää niiden valaistuskkyä, ota yhteyttä Teslan huoltoon.



## Lasinpyyhkimet

Pyyhi tuulilasi kääntämällä suuntavilkkujen vipua itsestäsi pois päin. Vivun voi kääntää viiteen asentoon:

- 1: POIS.
- 2: Automaattinen, matala sadeherkkyys.\*
- 3: Automaattinen, korkea sadeherkkyys.\*
- 4: Jatkuva, hidas.
- 5: Jatkuva, nopea.



Pyyhkäise tuulilasia kerran painamalla vivun päästä.

Pyyhkimet eivät liiku, jos pyyhkimet on asetettu Auto-asettoon ja Model X ei havaitse tuulilasilla nestettä.

\*Ota Auto-asetus käyttöön valitsemalla Hallintalaitteet > Auto > Automaattiset pyyhkimet (beeta). Kun pyyhkimet on asetettu Auto-asetukseen, Model X tunnistaa mahdollisen sateen. Pyyhkimistaajuus riippuu tuulilasilla havaitun sateen määrästä. Korkealle sadeherkkyydelle asetetut pyyhkimet kytkeytyvät päälle, kun Model X havaitsee kevyttä sumua.

**HUOMAUTUS:** Kun kytket automaattiohjauksen, pyyhkimet kytketään Auto-asettoon. Vaikka voit muuttaa pyyhkimien asetusta Auto-asetuksesta automaattiohjauksen aikana, pyyhkimet ovat oletuksena jälleen Auto-asetuksessa seuraavalla kerralla, kun kytket automaattiohjauksen.

**HUOMAUTUS:** Automaattinen asetus on tällä hetkellä testausvaiheessa. Tesla suosittelee tarvittaessa pyyhkimien manuaalista käyttöä, jos olet epävarma automaattisen asetuksen käytöstä testausvaiheessa.

**HUOMAUTUS:** Voit säätää tuulilasin pyyhkimien nopeutta ja taajuutta myös äänikomennoilla (katso [Puheohjaus sivulla 17](#)).

**VAROITUS:** Varmista, että pyyhkimet ovat Pois päältä -asetuksessa ennen Model X -auton pesua, jotta vältetään pyyhkimien vahingoittuminen.

Voit pidentää pyyhkimien sulkien käyttöikää poistamalla jään tuulilasista ennen pyyhkimien käynnistämistä. Jäässä on teräviä reunoja, jotka voivat vahingoittaa pyyhkimien sulkia.

Tarkasta ja puhdista pyyhkimien sulat säännöllisesti. Vaihda vaurioitunut pyyhkimen sulka välittömästi. Tarkempia tietoja pyyhkimien sulkien tarkastamisesta ja vaihtamisesta, katso [Tuulilasinpyyhkimien sulat, pesusuuttimet ja pesuneste sivulla 243](#).

**VAROITUS:** Käyttäessäsi autoa kylmällä ilmalla tarkasta, että pyyhkimien sulat eivät ole jäätyneet tai tarttuneet kiinni tuulilasiin.

## Pyyhkimien sulatus

Voit asettaa pyyhkimet helpommin saavutettavaan asentoon vaihtamalla Model X -auton pysäköintivaihteelle, kytkemällä pyyhkimet pois päältä ja säätämällä ne huoltoasentoon kosketusnäytöltä. Valitse Hallintalaitteet > Huolto > Pyyhkimien huoltotila. Pysäköidessäsi ulkona kylmällä ilmalla voit jättää Model X -auton pyyhkimet huoltoasentoon. Tässä asennossa pyyhkimet ovat lähempänä lämminilmaventtiiliä, jolloin ilmastointijärjestelmä sulattaa ne nopeammin.

Jos Model X -ajoneuvossa on lisävarusteena saatava kylmän sään paketti, voit sulattaa pyyhkimet koskettamalla kosketusnäytössä olevia ilmastointijärjestelmän säätimiä (katso [Ilmastointijärjestelmän säätimien käyttäminen sivulla 189](#)). Pyyhkimien sulatus kytkeytyy automaattisesti pois käytöstä 15 minuutin kuluttua.

**HUOMAUTUS:** Pyyhkimet palautuvat automaattisesti normaaliasentoon, kun vaihdat Model X -auton pois pysäköintivaihteelta.

## Lasinpesimet

Ruiskuta pesunestettä tuulilasille painamalla suuntavilkkujen vivun päässä olevaa painiketta. Painike on kaksipuolainen. Painamalla painiketta kevyesti tuulilasinpyyhkimet pyyhkäisevät kerran ilman pesunestettä. Painamalla pohjaan saakka käynnistyvät sekä pesimet että pyyhkimet. Tuulilasia pestessä pyyhkimet kytkeytyvät päälle. Painikkeen vapauttamisen jälkeen pyyhkimet suorittavat kaksi lisäpyyhkäisyä ja, ajoneuvon ja ympäristöolosuhteiden mukaan, kolmannen pyyhkäisyn muutaman sekunnin kuluttua.





Täytä pesunestesäiliö säännöllisesti (katso  
Tuulilasinpyyhkimien sulat, pesusuuttimet ja pesuneste  
sivulla 243).





# Jarruttaminen ja pysähtyminen

## Jarrujärjestelmät

**VAROITUS:** Oikein toimivat jarrujärjestelmät ovat kriittisen tärkeitä turvallisuuden varmistamiseksi. Jos huomaat minkä tahansa ongelman jarrupolkimessa, jarrusatuloissa tai muussa Model X -auton jarrujärjestelmän osassa, ota heti yhteyttä Teslaan.

Model X -autossa on lukkiutumaton jarrujärjestelmä (Anti-lock Braking System, ABS), joka estää pyörien lukkiutumisen silloin, kun jarrupoljinta painetaan täydellä voimalla. Useimmilla tienpinnoilla järjestelmä parantaa auton ohjattavuutta kovissa jarrutuksissa.

Hätäjarrutustilanteessa ABS-järjestelmä tarkkailee jatkuvasti kunkin pyörän pyörimisnopeutta ja säättää jarrujärjestelmän painetta käytettävissä olevan pidon mukaisesti.

Jarrupaineen vaihtelu voi tuntua jarrupolkimen tärinänä. Se tarkoittaa, että ABS-järjestelmä toimii asianmukaisesti. Kyseessä ei ole vika. Jos tunnet jarrupolkimen tärisevän, pidä poljinta lujasti painettuna.



ABS-järjestelmän merkkivalo vilkkuu hetken aikaa oranssina mittaristossa, kun käynnistät Model X -ajoneuvon. Jos tämä merkkivalo syttyy missä tahansa muussa tilanteessa ajon aikana, auton ABS-järjestelmässä on vika eikä järjestelmä toimi. Ota yhteyttä Teslaan. Auton jarrut toimivat edelleen ABS-järjestelmän viasta huolimatta. Jarrutusmatka voi kuitenkin olla tavanomaista pidempi. Aja varovasti ja vältä äkkijarrutusta.



Jos mittaristossa näkyy tämä punainen jarrun merkkivalo muulloin, kuin Model X -auton käynnistyksen yhteydessä, jarrujärjestelmässä on havaittu vika tai jarrunesteen pinta on liian matala. Ota välittömästi yhteyttä Teslaan. Paina jarrua tasaisesti ja jatkuvasti niin, että voit pysäyttää auton turvalliseen paikkaan.



Jos mittaristossa näkyy tämä kellanruskea jarrun merkkivalo, jarrukäytön tehostimessa on havaittu vika tai regeneratiivinen jarrutus ei ole käytettävissä (katso [Regeneratiivinen jarrutus sivulla 99](#)) Pysäytä ajoneuvo painamalla jarruja tasaisesti, kun niin on turvallista tehdä. Hydraulinen jarrukäytön tehostimen kompensointi voi olla aktiivinen (katso [Hydraulinen jarrukäytön tehostimen kompensointi sivulla 99](#)).

## Hätäjarrutus

Paina hätätilanteessa jarrupoljinta täydellä voimalla ja pidä poljinta painettuna, vaikka tienpinnan pito olisi huono. ABS-järjestelmä säättää jarrujärjestelmän painetta pyöräkohtaisesti käytettävissä olevan pidon mukaisesti. Näin estetään pyörien lukkiutuminen ja varmistetaan mahdollisimman turvallinen pysähtyminen.

Jos ajoneuvon pysäyttämiseen on käytettävä toista menetelmää, paina ajovivun Pysäköi-painiketta ja pidä sitä painettuna. Tämä ottaa jarrut käyttöön ja poistaa ajovedon käytöstä painikkeen painamisen ajaksi.



**VAROITUS:** Älä pumpppaa jarrupoljinta. Se katkaisee ABS-järjestelmän toiminnan ja voi kasvattaa jarrutusmatkaa.



**VAROITUS:** Säilytä aina turvallinen etäisyys edessäsi ajavaan ajoneuvoon ja tarkkaile, ovatko ajo-olosuhteet muuttuneet vaarallisiksi. ABS-järjestelmä voi vähentää jarrutusmatkaa, mutta se ei voi kumota fysiikan lakeja. Se ei myöskään pysty estämään vesiliirtoa (tilannetta, jossa vesikerros estää suoran kontaktin renkaan ja tienpinnan välillä).



**VAROITUS:** Automaattinen hätäjarrujärjestelmä (katso [Collision Avoidance Assist -törmäksenestoavustin sivulla 175](#)) voi jarruttaa automaattisesti tilanteissa, joissa se havaitsee välittömän törmäyksen vaaran. Automaattista hätäjarrujärjestelmää ei ole suunniteltu estämään törmäystä. Parhaimmillaankin se voi vain vähentää etutörmäyksestä aiheutuvaa törmäysvoimaa hiljentämällä auton nopeutta. Luottaminen pelkästään automaattisen hätäjarrujärjestelmän toimintaan törmäyksen välttämiseksi voi johtaa vakavaan loukkaantumiseen tai kuolemaan.



**VAROITUS:** Jos jarrut eivät toimi kunnolla ja syntyy hätätilanne, pysäytä Model X -ajoneuvo painamalla ajovivun Pysäköi-painiketta ja pitämällä sitä painettuna. Pysäytä ajoneuvo tällä tavalla vain silloin, kun se on ehdottomasti tarpeellista.

## Dynaamiset jarruvalot (jos varusteena)

Jos jarrutat voimakkaasti ajonopeuden ollessa yli 50 km/h (tai jos Automatic Emergency Braking -hätäjarrujärjestelmä kytkeytyy käyttöön), jarruvalot vilkkuvat nopeasti varoittaen muita kuljettajia siitä, että Model X jarruttaa voimakkaasti. Jos Model X pysähtyy täysin, hätävilkut käynnistyvät. Vilkkuminen jatkuu, kunnes painat kaasupoljinta tai kytket hätävilkut itse pois painamalla vastaavaa painiketta (katso ).

**HUOMAUTUS:** Jos hinaat perävaunua (jos sovellettavissa), perävaunun jarruvalot toimivat myös edellä kuvatulla tavalla myös silloin, kun perävaunua ei ole varustettu erillisellä jarrujärjestelmällä.



**VAROITUS:** Kun hinaat perävaunua (jos sovellettavissa), pidä aina tavallista suurempi etäisyys edellä kulkevaan ajoneuvoon. Äkilliset jarrutukset voivat johtaa sivuluisuun, ajoyhdistelmän taittumiseen ja auton hallinnan menettämisen.

## Jarrulevyjen pyyhintä

Model X -autossa on jarrulevyjen pyyhintätoiminto, jotta jarrusi pysyvät toimintakuntoisina myös kylmällä ja kostealla säällä. Kun järjestelmä havaitsee sään olevan kylmä ja kostea, toiminto poistaa vettä jarrulevyjen pinnoilta jarruttamalla säännöllisesti huomaamattoman pienellä voimalla.

## Hydraulinen jarrutustehon heikkenemisen kompensointi

Model X -autossa on varusteena hydraulinen jarrutustehon heikkenemisen kompensointi. Toiminto valvoo jarrutusjärjestelmän painetta ja ABS-järjestelmän toimintaa jarrutustehon heikkenemisen varalta. Jos järjestelmä havaitsee (esimerkiksi jarrujen ylikuumentumisesta tai kylmistä tai kosteista sääolosuhteista johtuvan) jarrutustehon heikkenemisen, saatat kuulla äänen, huomata jarrupolkimen laskevan hieman ja havaita ajoneuvon jarrutustehon paranevan huomattavasti. Jarruta tavalliseen tapaan ja jatka jarrupolkimen painamista vapauttamatta tai "pumppaamatta" jarruja.

**VAROITUS:** Jos jarrut eivät toimi kunnolla ja syntyy hätätilanne, pysäytä Model X -ajoneuvo painamalla ajovivun Pysäköi-painiketta ja pitämällä sitä painettuna. Pysäytä ajoneuvo tällä tavalla vain silloin, kun se on ehdottomasti tarpeellista.

**VAROITUS:** Säilytä aina turvallinen etäisyys edessäsi ajavaan ajoneuvoon ja ole varovainen vaikeissa ajo-olosuhteissa. Jarrulevyjen pyyhintä tai hydraulisen jarrutustehon heikkenemisen kompensointi eivät korvaa riittävän jarrutusvoiman käyttämistä.

## Hydraulinen jarrukäytön tehostimen kompensointi

Model X -autossa on jarrukäytön tehostin, joka aktivoi jarrut jarrupoljinta painettaessa. Hydraulinen jarrukäytön tehostimen kompensointi tarjoaa mekaanista apua tilanteessa, jossa jarrukäytön tehostin vikaantuu. Jos jarrukäytön tehostimessa havaitaan vika, jarrupolkimen painaminen voi tuntua jäykemmältä ja järjestelmästä saattaa kuulua ääni jarrupoljinta painettaessa. Aja varovaisesti ja säilytä turvallinen etäisyys muihin tiellä liikkujiin – jarrupolkimen vaste ja jarrutusteho voivat olla heikentyneet. Jarrutusmatka voi olla tavanomaista pidempi.

## Regeneratiivinen jarrutus

Aina, kun Model X liikkuu ja jalka ei ole kaasupolkimella, regeneratiivinen jarrutus hidastaa ajoneuvoa ja syöttää ylimääräisen energian takaisin akulle. Auton käyttötoimintasädetä voi kasvattaa hyödyntämällä regeneratiivista jarrutusta. Tämä tapahtuu ennakoimalla pysähdysten tarvetta ja hellittämällä kaasupoljinta auton hidastamiseksi.

Energy-sovelluksen tehomittari näyttää reaaliaikaista tietoa energiankulutuksesta. Tehomittari voidaan myös näyttää mittariston kummassa tahansa reunassa valitsemalla ohjauspyörän vierityspainikkeella Energia (katso [Ohjauspyörä sivulla 86](#)). Kun energiaa saadaan talteenotettua regeneratiivisen jarrutuksen avulla, tehomittari näyttää vihreän alueen, joka ilmaisee akkuun syötetyn energian määrän.

Regeneratiivisesta jarrutuksesta takaisin akulle syötetyn energian määrä voi vaihdella akun varauksen tilan mukaan. Tällainen tilanne voi olla esimerkiksi kylmällä säällä sekä silloin, kun akku on jo täyteen ladattu. Kun regeneratiivisen jarrutuksen tehoa rajoitetaan, tehomittari näyttää katkoviivan, joka ilmaisee hidastamiseen käytetyn energian, jota ei syötetä takaisin akkuun.



**HUOMAUTUS:** Jos regeneratiivinen jarrutus hidastaa Model X -ajoneuvon etenemistä voimakkaasti (esimerkiksi silloin, kun jalkasi on nostettu kokonaan pois kaasupolkimelta maantienopeutta ajettaessa), ajoneuvon jarruvalot syttyvät, jotta muut tielläliikkuajat havaitsevat nopeuden hidastuvan.



# Jarruttaminen ja pysähtyminen

**HUOMAUTUS:** Koska Model X käyttää regeneratiivista jarrutusta, jarrulevyjä käytetään yleensä harvemmin verrattuna perinteisiin jarrujärjestelmiin. Tesla suosittelee painamaan jarrupoljinta usein, jotta mekaaniset jarrut aktivoituvat ja jarrulevyt ja roottorit kuivuvat. Näin voidaan estää ruosteen ja korroosion ilmenemistä.

**VAROITUS:** Lumisissa tai jäisissä olosuhteissa Model X saattaa menettää pitokykyä regeneratiivisen jarrutuksen aikana erityisesti, kun käytössä on Normaali-asetus ja/tai ajoneuvossa ei ole talvirenkaita. Tesla suosittelee Kevyt-asetuksen käyttöä lumisissa tai jäisissä olosuhteissa ajoneuvon vakauden ylläpitämiseksi

## Regeneratiivisen jarrutuksen voimakkuuden asettaminen

**HUOMAUTUS:** Regeneratiivisen jarrutuksen asetus ei ole käytettävissä kaikissa autoissa.

Regeneratiivisen jarrutuksen voimakkuus voidaan asettaa kosketusnäytöllä:

1. Valitse Hallintalaitteet > Polkimet ja ohjaus > Regeneratiivinen jarrutus.
2. Valitse toinen kahdesta asetuksesta:
  - o Normaali: Regeneratiivinen jarrutus on voimakkain mahdollinen. Kun kaasupoljin vapautetaan, Model X - ajoneuvon nopeus hidastuu.
  - o Kevyt: Regeneratiivisen jarrutuksen voimakkuutta on vähennetty. Kun kaasupoljin vapautetaan, Model X - ajoneuvon hidastuminen kestää pitempään ja se rullaa vapaasti pitemmälle kuin silloin, kun asetuksena on Normaali.

## Pysäytystila

Regeneratiivinen jarrutus hidastaa Model X -autoa aina, kun vapautat ajaessasi kaasupolkimen. Voit valita, miten haluat Model X -auton toimivan, kun sen nopeus on laskenut erittäin matalaksi (eli auto on lähes pysähtynyt) ja sekä kaasu- että jarrupoljin on vapautettuna. Kun pysäköintivaihe on valittuna, siirry kohtaan Hallintalaitteet > Ajaminen > Pysäytystila ja valitse jokin seuraavista asetuksista:

- **MATELU:** Kun Model X on lähes tai täysin pysähdyksissä, moottori pyörittää pyöriä ja auto liikkuu hitaasti eteenpäin (ajovaihe käytössä) tai taaksepäin (peruutusvaihe käytössä) samaan tapaan, kuin jos autossa olisi perinteinen automaattivaihteisto. Joissain tilanteissa, kuten jyrkässä rinteessä tai ajoluiskalla,

saattaa olla tarpeen painaa kaasupoljinta, jotta Model X jatkaisi liikkumista haluttuun suuntaan tai ei liikkuisi vastakkaiseen suuntaan.

**VAROITUS:** Älä koskaan luota pelkästään siihen, että MATELU-toiminnon vääntömomentti estää autoa rullaamasta alamäkeen. Käytä aina jarrupoljinta paikallaan pysymiseen tai kaasupoljinta mäessä etenemiseen. Tämän laiminlyönti voi aiheuttaa esinevahinkoja ja/tai törmäyksen.

- **PITO:** Pidentää toimintamatkaa ja vähentää jarrujen kulumista käyttämällä regeneratiivista jarrutusta matalammilla nopeuksilla kuin Matelu- ja Rullaus-asetusten ollessa käytössä. Kun Model X pysähtyy, jarrut kytkeytyvät automaattisesti ilman jarrupolkimen painamista. Vehicle Hold -paikallaanpitoavustin pitää jarrun painettuna tasaisella pinnalla ja mäessä niin kauan kuin kuljettaja ei paina kaasu- tai jarrupoljinta. Katso [Vehicle Hold -paikallaanpitoavustin sivulla 106](#).

**VAROITUS:** Älä koskaan luota pelkästään siihen, että PITO-toiminto jarruttaa ajoneuvoa riittävästi tai pysäyttää sen. Jarrutusmatkaa saattavat pidentää monet tekijät, kuten alamäet, regeneratiivisen jarrutuksen matala asetus ja regeneratiivisen jarrutuksen alentunut tai rajoittunut toiminta (katso [Regeneratiivinen jarrutus sivulla 99](#)). Ole aina valmiina hidastamaan autoa tai pysäyttämään se painamalla jarrupoljinta.

- **RULLAUS:** Kun Model X on lähes tai täysin pysähdyksissä, vaihteisto siirtyy vapaa-asentoon. Tästä syystä Model X vierii alaspäin, jos se on pysäytettynä mäessä. Jarru ei kytkeydy eikä moottori pyöritä pyöriä (aina siihen asti, kun kaasupoljinta painetaan).

**HUOMAUTUS:** Jos valitset MATELU- tai RULLAUS-asetuksen, voit edelleen käyttää Vehicle Hold -paikallaanpitoavustinta jarrujen kytkemiseen. Jarrupoljinta on kuitenkin painettava hetki ajoneuvon ollessa pysäytettynä. Katso [Vehicle Hold -paikallaanpitoavustin sivulla 106](#).

**HUOMAUTUS:** Valitsemasi pysäytystila ei synkronoidu kuljettajaprofiiliin.

**VAROITUS:** Paina jarrupoljinta, jos Model X liikkuu vaikka liikkuminen ei ole turvallista. Kuljettaja vastaa itse siitä, että hän on valppaana ja pitää auton hallinnassaan kaikissa tilanteissa. Tämän ohjeen noudattamatta jättäminen voi johtaa vakavaan vaurioon, loukkaantumiseen tai kuolemaan.



**VAROITUS:** Älä luota oman ja ajoneuvosi turvallisuuden suhteen pelkästään regeneratiiviseen jarrutukseen ja valitsemaasi Stopping Mode -pysäytystilaan. Model X -auton hidastuvuuteen ja pysähtymismatkan pituuteen vaikuttavat monet tekijät, kuten auton kuorma, mäen jyrkkyys ja tien liukkaus. Pysy ajaessasi valppaana ja ole aina valmis hidastamaan autoa liikenteen ja tien kunnan mukaisesti jarrupoljinta painamalla.

**VAROITUS:** Forward Collision Warning -törmäysvaroitussjärjestelmä ja Automatic Emergency Braking -häätäjarrujärjestelmä eivät ole toiminnassa erittäin hitaasti ajattaessa (katso [Collision Avoidance Assist -törmäyksenestoavustin sivulla 175](#)). Älä luota pelkästään siihen, että nämä järjestelmät estävät törmäystilanteet, varoittavat niistä tai vähentävät törmäyksen vaikutusta.

## Seisontajarru

Kytke seisontajarru valitsemalla Hallintalaitteet > Turvallisuus, painamalla jarrupoljinta ja valitsemalla sitten Seisontajarru.



Punainen seisontajarrun merkkivalo syttyy mittaristossa, kun seisontajarru kytketään.

Seisontajarru vapautetaan, kun ajoneuvossa valitaan toinen vaihde.

Kun ajoneuvo on pysäköitynä, voit kytkeä seisontajarrun käyttöön myös painamalla ajovivun päässä olevaa painiketta ja pitämällä sitä painettuna.



Jos seisontajarrussa ilmenee sähkövika, seisontajarrun kellanruskea merkkivalo syttyy ja mittaristossa näkyy virheilmoitus.

**HUOMAUTUS:** Seisontajarru vaikuttaa vain takapyöriin, eikä jarrupolkimella käytettävä jarrujärjestelmä vaikuta sen toimintaan.

**VAROITUS:** Siinä epätodennäköisessä tilanteessa, että Model X -ajoneuvo menettää sähkötehon, kosketusnäyttöä ei voi käyttää eikä myöskään vapauttaa seisontajarrua suorittamatta ensin apukäynnistystä (katso [Apukäynnistäminen sivulla 269](#)).

**VAROITUS:** Takarenkaissa ei ehkä ole riittävästi pitoa Model X -auton luisumisen estämiseksi rinteessä erityisesti, jos käytössä ei ole talvirenkaita. Vältä pysäköintiä rinteeseen lumisissa ja jäisissä olosuhteissa. Olet aina vastuussa pysäköinnin turvallisuudesta.

**VAROITUS:** Model X -autosi saattaa näyttää hälytyksen, jos tie on liian jyrkkä turvallista pysäköintiä varten tai jos seisontajarruja ei ole kunnolla kytketty. Nämä hälytykset ovat vain apuväline, eivätkä ne korvaa kuljettajan arviota turvallisista pysäköintiolosuhteista, mukaan lukien erityiset tie- tai sääolosuhteet. Älä luota pelkästään näihin hälytyksiin valitessasi turvallista pysäköintipaikkaa. Olet aina vastuussa pysäköinnin turvallisuudesta.

## Jarrujen kuluminen

Model X jarrupalloissa on kulumisilmaisimet. Ne ovat jarrupaloihin kiinnitetyt ohuet metallilevyt, jotka päästävät vinkuvan äänen jarrulevyihin osuessaan, mikäli jarrupala on kulunut liian ohueksi. Tämä ääni on merkki siitä, että jarrupalojen käyttöikä on lopussa ja ne on vaihdettava. Jos auton jarrupalat on vaihdettava, toimita auto Tesla-huoltoon.

Jarrut on säännöllisesti tarkistettava silmämääräisesti. Se edellyttää pyörien irrottamista. Jarrulevyjen ja -palojen tarkemmat tiedot ja huoltorajat, katso [Alajärjestelmät sivulla 256](#). Lisäksi Tesla suosittelee puhdistamaan ja voitelemaan jarrusatulat vuosittain tai 20 000 kilometrin välein, jos autolla ajetaan suolatuilla teillä talvisin.

**VAROITUS:** Kuluneiden jarrupalojen vaihtamatta jättäminen vaurioittaa jarrujärjestelmää ja voi aiheuttaa vaaran jarrutettaessa.



# Paineilmajousitus

**HUOMAUTUS:** Kun Model X käynnistyy, saatat kuulla kompressorin äänen, kun paineilmajousitusjärjestelmän säiliö täyttyy ilmalla.

Model X -autossasi on mukautuva Adaptive Air Suspension -paineilmajousitus, joka takaa erinomaisen ajomukavuuden, ja voit valita joko pehmeän tai jäykän jousituksen mieltymystesi mukaan. Kun auto on kuormattuna, järjestelmä huolehtii myös auton pitkittäissuuntaisesta vakaudesta. Ajokorkeutta voi säätää manuaalisesti ajo-olosuhteiden mukaan (Model X voidaan esimerkiksi nostaa, kun tarvitaan lisää maavaraa, esimerkiksi kun ajetaan jyrkällä tiellä tai rampilla tai syvässä lumessa tai ylitetään suuria hidastustöyssyjä tai pysäköintipaikan reunakiviä).



Jos ilmajousitusjärjestelmässä havaitaan vika, joka heikentää mukautuvan ilmajousituksen toimivuutta, mittaristoon syttyy keltainen merkkivalo. Jos ongelma ei korjaannu, ota yhteyttä Teslaan.



Jos ilmajousitusjärjestelmässä havaitaan vika, joka estää mukautuvan ilmajousitusjärjestelmän toiminnan, mittaristoon syttyy punainen merkkivalo. Ota yhteyttä Teslaan.

## Ajokorkeuden säätäminen

**VAROITUS:** Varmista, että Model X -auton ala- tai yläpuolella ei ole esteitä ennen jousituksen korkeuden säätämistä.

Voit säätää ajokorkeutta manuaalisesti painamalla jarrupoljinta ja valitsemalla kosketusnäytöstä Controls > Suspension. Käytettävissä olevat ajokorkeussäädöt määräytyvät ajonopeuden ja muiden olosuhteiden mukaan (ajokorkeus ei esimerkiksi laske, jos ovi on auki). Kosketusnäytössä näkyy myös kunkin asetuksen arvioitu maavara. Valitse liikusäätimellä haluamasi asetus:

- Hyvin korkea – Kun asetuksena on Hyvin korkea, jousitus laskee automaattisesti oletusarvoiseen ajokorkeuteen\*, joka on Normaali tai Kevyt noin 30 metrin ajon jälkeen tai kun saavutetaan ajonopeus 24 km/h. Jos haluat pitää Hyvin korkea -asetuksen käytössä ajettavasta matkasta riippumatta siihen asti, kunnes ajonopeus saavuttaa raja-arvon, valitse Hyvin korkea -asetukseksi **Pidä, kunnes nopeus 24 km/h**.
- Korkea – Kun asetuksena on Korkea, jousitus laskee automaattisesti oletusarvoiseen ajokorkeuteen\*, joka on Normaali tai Kevyt noin 30 metrin ajon jälkeen tai kun saavutetaan ajonopeus 56 km/h. Jos haluat pitää Korkea-asetuksen käytössä ajettavasta matkasta riippumatta siihen asti, kunnes ajonopeus saavuttaa raja-arvon, valitse **Pidä, kunnes nopeus 56 km/h**.

- Normaali – Normaali-asento takaa parhaimman ajomukavuuden ja ohjattavuuden kaikilla kuormausolosuhteilla.
- Kevyt – Ajokorkeuden laskeminen auttaa parantamaan aerodynamiikkaa, helpottaa kuorman ja matkustajien lastaamista ja purkamista ja parantaa ajettavuutta.
- Hyvin matala – Tämä asetus aktivoituu, kun se valitaan manuaalisesti. Jousitus palaa tilaan oletusasetus seuraavalla ajomatalla tai soveltuvassa tilanteessa ajoneuvon nopeuden mukaan.

\*Jos asetus Oletusmaavara matalaksi on poistettu käytöstä, maavaraa säädetään asetusten Normaali ja Kevyt välillä siten, että ajomukavuus, ajettavuus ja toimintasäde ovat tasapainossa. Voit optimoida ajettavuuden ja toimintasäteen ottamalla käyttöön Oletusmaavara matalaksi -asetuksen.



**VAROITUS:** Vältä aggressiivista ajoa (nopeat kiihdytykset ja kaarteet jne.), kun jousitus on asetettu Korkea tai Hyvin korkea -asentoon. Se voi aiheuttaa tärinää, mikä lisää vaurioitumisen mahdollisuutta.



**VAROITUS:** Kiihtyvyys voi olla rajoitettua, kun jousitus on asetettu Korkea tai Hyvin korkea -asentoon.

## Mukautuvan jousituksen vaimennus

Mukautuva jousituksen vaimennus -toiminnon asetukset säätävät reaaliaikaisesti jousitusjärjestelmää ajo- ja käsittelyominaisuuksien optimointia varten. Valitse seuraavista:

- Mukavuus – Tasaa ajoa ja tarjoaa leppoisan ajokokemuksen.
- Auto – Mukautuu erilaisille teille ja ajotyyleille sopivaksi ja tarjoaa sujuvat sekä hallitut ajo-ominaisuudet.
- Sport – Tarjoaa napakamman ja hallitun ajon ja antaa kuljettajalle enemmän mahdollisuuksia vaikuttaa ajoon sekä parantaa tuntumaa tiehen.
- Edistynyt – Voit hienosäätää jousituksen ajomukavuutta ja hallittavuutta Ajomukavuus- ja Ajettavuus-liikusäätimillä.

Valitse Näytä jousitustiedot, kun haluat nähdä kunkin pyörän iskunvaimentimista yksityiskohtaista tietoa, kuten ajokorkeuden, puristus- ja venymisarvot ja korin kiihtyvyyssarvot.

**HUOMAUTUS:** Kun mukautuva jousituksen vaimennus on säädetty Mukavuus- tai Auto-asentoon, ajoneuvo saattaa huonokuntoisilla teillä nostaa jousitusta ajomukavuuden parantamiseksi..





Käytä vaimennuksen Mukavuus-asetusta Autopilotissa (jos varusteena) – Vaimennus asetuu oletusarvoisesti Mukavuus-asetukseen Autopilottia käytettäessä ja palaa takaisin valittuun asetukseen, kun Autopilotin käyttö lopetetaan. Voit poistaa toiminnon käytöstä poistamalla sen valinnan.

## Reaaliaikainen näkymä

Model X -autosi Jousitus-näytössä on reaaliaikainen näkymä, joka antaa tietoa ilmajousituksen tilasta. Se näyttää visuaalisesti paitsi kaikki muutokset ajokorkeuteen myös jousituksen puristus- ja venymisliikkeet, jotka kuvastavat sitä, miten jousitusjärjestelmä hallitsee kunkin pyörän iskunvaimentimia valitsemiesi asetusten ja muuttuvien tieolosuhteiden mukaisesti. Järjestelmä ohjaa molempia samanaikaisesti. Valitse Näytä jousitustiedot, kun haluat nähdä kunkin pyörän iskunvaimentimista yksityiskohtaista tietoa, kuten ajokorkeuden, puristus- ja venymisarvot ja korin kiihtyvyyssarvot.

**HUOMAUTUS:** Mittaristossa voi näkyä myös reaaliaikainen näkymä siitä, miten jousitusjärjestelmä säätää dynaamisesti kunkin renkaan vaimennusta muuttuviin tieolosuhteisiin sopivaksi. Saat näkymän näkyviin pitämällä asianmukaista ohjauspyörän vierityspainiketta hetken painettuna, kunnes saatavilla olevat vaihtoehdot tulevat näyttöön. Valitse vierityspainikkeella Jousitus ja paina sen jälkeen vierityspainiketta.

## Automaattisesti nousevan jousituksen sijainnit

Kun nostat jousituksen Korkea- tai Hyvin korkea -asetukseen, sijainti tallennetaan automaattisesti. Tallentamalla sijainnin jousitusta ei tarvitse nostaa erikseen joka kerta, kun saavut tuttuun paikkaan, jossa olet aiemmin nostanut jousituksen. Kun palaat tallennettuun sijaintiin, Model X nostaa jousitusta ja mittaristossa näkyy siitä kertova viesti.

Kun Model X tallentaa sijainteja, se tallentaa myös **Pidä, kunnes nopeus XX km/h** -asetuksen (jos määritetty).

**HUOMAUTUS:** Jos palaat tallennettuun paikkaan ja nopeutesi on suurempi kuin jousituksen Korkea- ja Hyvin korkea -asetukset sallivat, Model X ei nosta jousitusta ennen kuin olet hiljentänyt nopeutta.

**HUOMAUTUS:** Kun poistut tallennetusta sijainnista, jousitus laskeutuu automaattisesti. Jousitus ei kuitenkaan välttämättä laskeudu, ennen kuin Model X saavuttaa jousituksen laskemisen nopeuden ja etäisyyden kynnyksen.

**HUOMAUTUS:** Kun saavut Model X -autolla tallennettuun paikkaan ja käytössä oleva jousituksen asetus on jo korkeampi kuin tallennettu asetus, ajokorkeus ei muutu.

## Automaattisen paikkatiedon poistaminen

Jos et halua jousituksen nousevan automaattisesti tallennetussa paikassa, poista valinta tallennettuun paikkaan saapuessasi näyttöön tulevan ponnahdusikkunan kohdasta Nosta aina tässä sijainnissa.

## Automaattinen vakautus

Model X , jossa on ilmajousitus, säätää auton automaattisesti vaakasuoraan asentoon, vaikka auton virta on katkaistu. Vältä vauriot ajoneuvon noston ajaksi kytkemällä käyttöön Nosturitila (paina jarrupoljinta ja valitse Hallintalaitteet > Huolto > Nosturitila). Katso lisätietoja kohdasta [Nosturitila sivulla 246](#).





## Pysäköintiavustin

Model X on suunniteltu havaitsemaan esineitä. Ajoneuvohälytykset varoittavat lähellä Model X -ajoneuvon perää tai keulaa havaitsemistaan kohteista ajettaessa hitaasti (esimerkiksi pysäköitäessä). Ajoneuvohälytykset varoittavat Model X -ajoneuvon edessä havaituista kohteista ajettaessa eteenpäin ja Model X -ajoneuvon takana olevista kohteista peruutettaessa.

**VAROITUS:** Sinua ei ehkä varoiteta, jos Model X kulkee vapaasti vastakkaiseen suuntaan (pysäköintiavustin ei anna varoitusta esimerkiksi silloin, jos Model X kulkee taaksepäin alamäkeen eteenpäinajon ollessa valittuna).

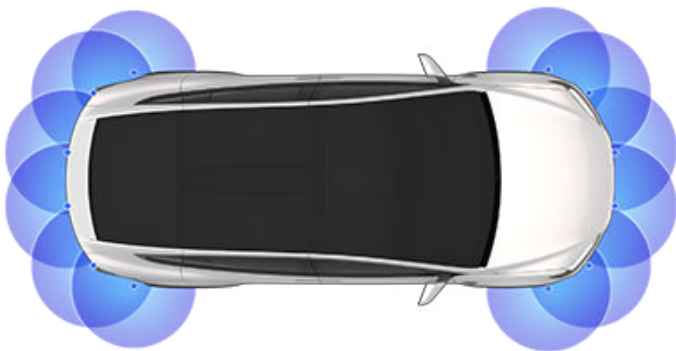

**HUOMAUTUS:** Pysäköintiavustin saattaa kytkeytyä pois käytöstä, kun Model X havaitsee polkupyörän tai on vetotilassa.

**VAROITUS:** Älä koskaan luota pelkästään pysäköintiavustimen tietoon siitä, että lähestymässäsi kohteessa ei ole esineitä ja/tai ihmisiä. Monet ulkoiset tekijät voivat heikentää pysäköintiavustimen toimintaa ja aiheuttaa joko havaintojen puuttumisen tai väärä havaintoja (katso [Rajoitukset ja väärät hälytykset sivulla 105](#)). Sen vuoksi, luottaminen pelkästään pysäköintiavustimeen esteiden havaitsemisessa voi johtaa Model X -auton ja/tai esineiden vahingoittumiseen, ja voi mahdollisesti aiheuttaa vakavan loukkaantumisen. Tarkista alue aina omin silmin. Peruuttaessasi katso olan yli ja käytä kaikkia peilejä. Pysäköintiavustin ei havaitse lapsia, jalankulkijoita, pyöräilijöitä, eläimiä tai liikkuvia, ulos pistäviä, liian paljon kameroiden ylä- tai alapuolella tai kameroihin nähden liian lähellä tai kaukana olevia kohteita. Pysäköintiavustin on tarkoitettu ainoastaan apuvälineeksi, eikä sitä ole tarkoitettu korvaamaan kuljettajan omia havaintoja. Se ei korvaa huolellista ajotapaa.

### Näköön ja kuuloon perustuva palaute

Kun vaihdat peruutusvaihteelle, pysäköintiavustin näyttää mittariston vasemmalla puolella, kaikki Model X -ajoneuvon edessä ja takana lähellä sijaitsevat esineet. Näkymä sulkeutuu, kun vaihdat ajovaihteelle, paitsi jos Model X -ajoneuvon edessä havaitaan lähellä oleva este. Tällöin Pysäköintiavustin-näkymä sulkeutuu automaattisesti, kun ajonopeutesi on suurempi, kuin millä Pysäköintiavustin toimii. Peruuttamisen aikana kuvaa näkyy myös kosketusnäytöllä (katso [Taaksepäin osoittavat kamerat sivulla 114](#)). Voit sulkea Pysäköintiavustin-näkymän itse kosketusnäytöltä koskettamalla X-painiketta.

Kun ajat hitaasti ja Kamera-sovellus näkyy kosketusnäytössä, voit vaihtaa Pysäköintiavustin-näkymään koskettamalla Kamera-sovellusnäytön vasemmassa yläkulmassa näkyvää painiketta. Tästä on hyötyä silloin, kun tarvitset apua taskuperuutuksissa.

Jos merkkiääni on käytössä (katso [Äänipalautteen ohjaaminen sivulla 105](#)), kuulet sen äänen lähestyessäsi estettä. Voit mykistää merkkiäänän väliaikaisesti koskettamalla Pysäköintiavustin-näkymän alakulmassa olevaa kaiutinkuvaketta.

**HUOMAUTUS:** Jos pysäköintiavustin ei voi antaa palautetta, näkyy siitä varoittava varoitusviesti mittaristossa.

**VAROITUS:** Pidä kamerat puhtaana liasta, roskista, lumesta ja jäädästä. Vältä kameroiden puhdistamista painepesurilla, äläkä puhdistu kameraa terävillä tai hankaavilla esineillä, jotka voivat vahingoittaa sen pintaa.

**VAROITUS:** Älä kiinnitä lisälaitteita tai tarroja kameroihin tai niiden lähetyville.



## Äänipalautteen ohjaaminen

Pysäköintiavustinta voidaan käyttää joko äänipalautteen kanssa tai ilman. Kytke merkkiääni päälle tai pois päältä valitsemalla kosketusnäytöstä Hallintalaitteet > Turvallisuus > Pysäköintiavustimen merkkiäänet.

Voit mykistää merkkiäänen väliaikaisesti koskettamalla Pysäköintiavustin-näkymän alakulmassa olevaa kaiutinkuvaketta. Merkkiäänet vaimennetaan, kunnes vaihdat vaihdetta tai ajat suuremmalla nopeudella, kuin millä Pysäköintiavustin toimii.

## Rajoitukset ja väärät hälytykset

Pysäköintiavustin ei ehkä toimi oikein seuraavissa tilanteissa:

- Yksi tai useampi anturi (jos varusteena) tai kamera on vaurioitunut, likaantunut tai peittynyt (esim. mudan, jään, lumen tai etumaskin suojan, liian paksun maalikerroksen tai liimattavan tuotteen, kuten päällysteiden, tarrojen tai kumipinnoitteiden tms.) vuoksi.
- Esteen korkeus on alle 20 cm (esimerkiksi katukiveys tai matala ajoeste).
  - ⚠ **VAROITUS:** Lyhyemmät havaitut esineet (kuten katukiveykset tai matalat esteet) voivat siirtyä kuolleeseen kulmaan. Model X ei voi varoittaa sinua esineestä, joka sijaitsee kuolleessa kulmassa.
- Sääolosuhteet (rankkasade, lumi tai sumu).
- Este on kapea (kuten liikennemerkki).
- Pysäköintiavustimen käyttöetäisyys on ylitetty.
- Este vaimentaa ääntä tai on pehmeä (kuten puuterilumi).
- Este on kalteva (kuten kalteva pengeri).
- Model X on pysäköity tai pysäköinti tapahtuu äärimmäisen kylmässä tai kuumassa lämpötilassa.
- Este sijaitsee liian lähellä puskuria.
- Puskuri on vinossa tai vaurioitunut.
- Model X -ajoneuvon kiinnitetty esine häiritsee ja/tai estää pysäköintiavustimen toimintaa (kuten pyöräteline tai tarra).
- Model X kulkee vapaasti valitun ajosuunnan vastaiseen suuntaan (pysäköintiavustin ei anna varoitusta esimerkiksi silloin, jos Model X kulkee taaksepäin alamäkeen eteenpäinajon ollessa valittuna).

## Muut pysäköinnin apuvälineet

Peruutuskamera näyttää Model X -ajoneuvon takana olevan alueen pysäköintiavustimen lisäksi myös silloin, kun vaihdetaan peruutusvaihteelle (katso [Taaksepäin osoittavat kamerat sivulla 114](#)).



## Vehicle Hold -paikallaanpitoavustin

---

Kun Model X on pysäytettyä, Vehicle Hold -paikallaanpitoavustin pitää jarrut kytkettynä silloinkin, kun et paina jarrupoljinta.

Vehicle Hold -paikallaanpitoavustin aktivoituu:

- Pito: Vehicle Hold -paikallaanpitoavustin kytkeytyy käyttöön aina, kun ajoneuvo pysähtyy kokonaan.
- Matelu tai Rullaus: Vehicle Hold -paikallaanpitoavustin kytkeytyy automaattisesti käyttöön aina, kun ajoneuvo on pysäytetty kokonaan ja jarrupoljin painetaan täysin alas .



Tämä merkkivalo näkyy mittariston , kun paikallaanpitoavustin jarruttaa aktiivisesti Model X.

Voit kytkeä paikallaanpitoavustimen pois käytöstä painamalla kaasupoljinta tai painamalla jarrupoljinta ja vapauttamalla sen.

**HUOMAUTUS:** Paikallaanpitoavustin kytkeytyy pois käytöstä myös, kun vaihdat vaihteen vapaalle.

**HUOMAUTUS:** Painettuasi ajoneuvon jarrupoljinta aktiivisesti Model X noin kymmenen minuutin ajan, Model X, vaihtaa pysäköintivaihteelle ja Vehicle Hold -paikallaanpitoavustin kytkeytyy pois päältä. Model X vaihtaa pysäköintivaihteelle myös silloin, jos se havaitsee kuljettajan poistuneen autosta.



## Mikä se on

Luistonestojärjestelmä tarkkailee jatkuvasti etu- ja takapyörien nopeuksia. Jos Model X menettää pitoa, järjestelmä minimoii pyörän luistoa ohjaamalla jarrujen painetta ja moottorin tehoa. Oletuksena on, että luistonestojärjestelmä on päällä. Se tulisi pitää päällä tavallisissa olosuhteissa turvallisuuden takaamiseksi.



Tämä keltainen merkkivalo vilkkuu mittaristossa aina, kun luistonestojärjestelmä ohjaa aktiivisesti jarrujen painetta ja moottorin tehoa renkaiden sutimisen minimoimiseksi. Jos merkkivalo jää näkyviin, luistonestojärjestelmässä on havaittu vika. Ota yhteyttä Teslan huoltoon.



**VAROITUS:** Luistonesto ei voi estää vaarallisesta ajotavasta tai liian suuresta kaarrenopeudesta johtuvia törmäyksiä.

## Pyörien luiston salliminen

Voit sallia renkaiden lievän luistamisen ottamalla Slip Start -toiminnon käyttöön. Slip Start voidaan ottaa käyttöön ainoastaan silloin, kun Model X -ajoneuvon nopeus on enintään 48 km/h. Slip Start -toiminto poistetaan käytöstä automaattisesti, kun nopeus ylittää 80 km/h.

Slip Start -toimintoa ei pidä käyttää tavallisissa olosuhteissa. Kytke se päälle ainoastaan sellaisissa tilanteissa, kun haluat pyörien luistavan tarkoituksella, kuten:

- Lähtiessäsi liikkeelle irtonaisella alustalla, kuten soralla tai lumella.
- Ajaessasi syvässä lumessa, hiekassa tai mudassa.
- Keinuttaessasi autoa ylös kuopasta tai urasta.

Voit sallia renkaiden sutimisen valitsemalla kosketusnäytöstä Hallintalaitteet > Polkimet ja ohjaus > Slip Start.



Mittaristossa näkyy hälytysviesti, kun Slip Start -toiminto on käytössä.

Vaikka Slip Start -toiminto kytkeytyykin automaattisesti pois käytöstä Model X -ajoneuvon seuraavan käynnistyksen yhteydessä, suosittelemme sen kytkemistä pois käytöstä heti, kun sen käyttöä vaatinut tilanne on ohi.

**HUOMAUTUS:** Slip Start -toimintoa ei voi ottaa käyttöön, kun vakionopeudensäädin on aktiivisessa käytössä.



Model X -auton käytettävissä olevat kiihtyvyyasetukset vaihtelevat riippuen ostohetkellä valituista vaihtoehdoista:

- Chill: rajoittaa kiihtyvyyttä tasaiselle ja leppoisalle ajotavalle (saatavana kaikille autoille, jotka on varustettu Autopilotin komponenteilla).
- Normaali: tarjoaa vakiotason kiihtyvyyden (saatavana muissa kuin nelivetoisissa Performance-malleissa).
- Sport: tarjoaa vakiotason kiihtyvyyden (käytettävissä nelivetoisissa Performance-malleissa).
- Insane: lisää huippuvääntömomenttia noin 30 prosenttia (saatavana nelivetoisissa Performance-malleissa, joita ei ole varustettu Ludicrous-päivityksellä).
- Ludicrous: lisää huippuvääntömomenttia noin 60 prosenttia (saatavana nelivetoisissa Performance-malleissa, jotka on varustettu Ludicrous-päivityksellä).
- Insane+: kasvattaa huippuvääntömomenttia noin 30 prosenttia (saatavana nelivetoisissa Performance-malleissa, joita ei ole varustettu Ludicrous-päivityksellä). Samalla akku lämmitetään ihanteelliseen käyttölämpötilaan 100-prosenttisen tehon varmistamiseksi. Katso ennen tämän asetuksen valitsemista kohta [Insane+- ja Ludicrous+-asetuksien käyttäminen sivulla 108](#).
- Ludicrous+: kasvattaa huippuvääntömomenttia noin 60 prosenttia (saatavana nelivetoisissa Performance-malleissa, jotka on varustettu Ludicrous-päivityksellä). 100-prosenttinen teho varmistetaan lämmittämällä akku välittömästi ihanteelliseen käyttölämpötilaan. Katso ennen tämän asetuksen valitsemista kohta [Insane+- ja Ludicrous+-asetuksien käyttäminen sivulla 108](#).

**HUOMAUTUS:** Vaikka Chill ei suoraan paranna toimintasädetä, Insane- tai Ludicrous-tilojen mahdollistama vääntömomentin ja tehon lisääntyneet käyttö voivat vähentää toimintasädetä ja tehokkuutta.

**HUOMAUTUS:** Chill näkyy mittariston ajonopeuden yläpuolella, kun se on valittu.

Nelivetoisissa Performance-malleissa Model X on myös Launch-tila, jolla saavutetaan optimaalinen kiihtyvyys pinnoilla, jotka tarjoavat hyvän pidon. Launch Mode -tilan käytössä tarvittavat erityiset ajo-ohjeet, katso [Kiihtyvyytila sivulla 109](#).

Kiihtyvyytilan valinta: Hallintalaitteet > Polkimet ja ohjaus > Kiihtyvyys.

## Insane+- ja Ludicrous+-asetuksien käyttäminen

Kun Insane- tai Ludicrous-kiihtyvyyasetus valitaan, lisäteho on käytettävissä välittömästi. Absoluuttisen maksimitohon saavuttamiseksi (suunniteltu lyhytaikaiseen käyttöön) voit kuitenkin käyttää Insane+- tai Ludicrous+-asetusta, jolloin akku lämmitetään ihanteelliseen käyttölämpötilaan. Tällöin 100 % saatavana olevasta tehosta on käytettävissä.

Kun akkua lämmitetään, kosketusnäytössä näkyvä tilaviesti ilmoittaa arvioidun odotusajan sekä sen, kun lisäteho on käytettävissä. Akun lämmittämisen lisäksi Insane+- ja Ludicrous+-tilat pyrkivät pitämään akun lämpötilan ihanteellisella alueella. Sen vuoksi aggressiivisen ajosuorituksen aikana näkyvissä saattaa olla viilennyksestä kertova viesti muutaman minuutin ajan, kunnes lämpötila on laskenut. Model X pysyy valitussa tilassa kolmen tunnin ajan, vaikka poistuisit ajoneuvosta. Kolmen tunnin kuluttua toiminto kytkeytyy pois käytöstä.

**HUOMAUTUS:** Insane+- ja Ludicrous+-asetukset on suunniteltu maksimaaliseen lyhytaikaiseen suorituskykyyn lyhyissä kiihdytyksissä. Näitä asetuksia ei ole tarkoitettu päivittäiseen ajoon. Lisätehon haittapuolena on kohonnut energiankulutus ja virran nopeampi loppuun kuluminen pitkään jatkuvassa ajossa. Insane- ja Ludicrous-kiihdytysasetukset tarjoavat huomattavan suorituskyvyn nousun jopa ilman Insane+- tai Ludicrous+-asetuksia, joilla saavutetaan akun maksimiteho. Tavanomaisissa ajotilanteissa Insane+- ja Ludicrous+-tilojen tuomaa tehonlisäystä ei itse asiassa välttämättä huomaa.

**HUOMAUTUS:** Insane+- tai Ludicrous+-asetuksen käyttäminen edellyttää, että akun varaustaso on vähintään 20 %. Näitä asetuksia ei voi kytkeä, jos varaus on alle 20 %. Lisäksi on huomioitava, että nämä asetukset kytkeytyvät pois käytöstä, mikäli akun varaustaso laskee alle 20 prosentin asetuksen käytön aikana.

Insane+- tai Ludicrous+-tilaa käytettäessä Model X kuluttaa enemmän energiaa, koska se pitää akun lämpötilaa ihanteellisella lämpötila-alueella.

Voit kytkeä Insane+ -tai Ludicrous+-tilan pois käytöstä milloin tahansa valitsemalla jonkin toisen kiihdytysasetuksen. Liiallisen ja tarpeettoman suuren energiankulutuksen estämiseksi (esimerkiksi jos Insane+- tai Ludicrous+-asetus unohdetaan kytkeä pois käytöstä autosta poistuesssa) kyseinen asetukset kytkeytyy pois päältä automaattisesti kolmen tunnin kuluttua riippumatta siitä, ajetaanko autoa tai onko kuljettaja poistunut siitä.

**HUOMAUTUS:** Insane+- ja Ludicrous+-asetukset pyrkivät pitämään auton akun lämpötilan ihanteellisella alueella. Akun lämmityksen lisäksi nämä asetukset myös jäädyttävät akkua tarvittaessa (esimerkiksi ajettaessa suurilla nopeuksilla, nopeissa kiihdytyksissä, ajettaessa pitkiä aikoja yhtäjaksoisesti jne.)

## Kiihtyvyytila

Vain nelivetoisiin Performance-malleihin saatavissa oleva kiihtyvyytila tarjoaa parhaan mahdollisen kiihdytyksen hyvin pitävällä alustalla.

**HUOMAUTUS:** Nopea kiihtyvyys, käytettäessä esimerkiksi Launch-tilaa, lisää auton voimansiirron räsitusta, ja se voi aiheuttaa eri komponenttien ennen aikaista kulumista sekä lyhentää niiden käyttöikää. Model X valvoo jatkuvasti voimansiirron räsitusta ja vaurioita ja ilmoittaa, jos auton komponentit tarvitsevat huoltoa.

 **VAROITUS:** Käytä kiihtyvyytilaa ainoastaan sopivassa ympäristössä, jossa ei ole risteävää liikennettä tai jalankulkijoita. Kiihtyvyytila on suunniteltu käytettäväksi suljetulla ajoradalla. Kuljettaja vastaa itse siitä, että ajotapa ja kiihdytys eivät aiheuta vaaraa tai haittaa muille tiellä liikkujille.

## Kiihtyvyytilan kytkeminen

1. Varmista, että jarrut ovat lämmenneet ajamalla muutamia minuutteja ja käyttämällä jarruja muutamia kertoja.
2. Aseta ilmajousitus Kevyt- tai Hyvin matala -asentoon (katso [Paineilmajousitus sivulla 102](#)).
3. Aseta kiihdytysasetukseksi Insane+ tai Ludicrous+ (jos varusteena).

**HUOMAUTUS:** Jos autossa on varusteena Ludicrous+-asetus, varmista parhaan suorituskyvyn painamalla tätä asetusta ja pitämällä sitä painettuna kolmen sekunnin ajan.

4. Vaihda Model X ajovaihteelle, aseta ohjaus suoraan eteenpäin, pidä jarrupoljinta tukevasti pohjassa vasemmalla jalalla ja paina kaasupoljin täysin pohjaan. Mittaristossa näkyy sekunnin kuluessa ilmoitus, että kiihtyvyytila on kytketty käyttöön.
5. Aloita kiihdytys vapauttamalla jarrupoljin kahdentoista sekunnin kuluessa kiihtyvyytilan kytkemisestä.

Kun vapautat jarrun, Model X lähtee liikkeelle eteenpäin.

**HUOMAUTUS:** Kiihtyvyytila ei ole käytettävissä, jos Slip Start -toiminto on kytketty pois käytöstä (mikä sallii pyörien sutimisen). Katso [Luistonestotoiminto sivulla 107](#).

**HUOMAUTUS:** Kiihtyvyytila on käytettävissä ainoastaan silloin, kun ympäristön lämpötila on 3°C tai korkeampi.





## Kuljettajaprofiilit

Kun ensimmäisen kerran teet kuljettajan istuimen, ohjauspyörän asennon tai sivupeilien säätöjä, kosketusnäyttö kehottaa luomaan kuljettajaprofiilin näiden säätöasetusten tallentamiseksi. Profiiliin tallennetaan myös muita asetuksia, joilla mukautat Model X -autoasi.



Voit lisätä uuden kuljettajaprofiilin koskettamalla kuljettajaprofiilin kuvaketta, joka näkyy kosketusnäytön yläosassa. Valitse sitten Kuljettajaprofiiliasetukset > Lisää uusi kuljettaja, kirjoita kuljettajan nimi ja valitse Luo profiili. noudattamalla näytön ohjeita.

Valitse Käytä helppoa sisäänkäyntiä -valintaruutu, jos haluat tallentaa Easy Entry -asetukset (tai käyttää nykyisiä asetuksia), joissa kuljettajan istuimen ja ohjauspyörän asento säädetään automaattisesti helpottamaan Model X -ajoneuvon tuloa ja siitä poistumista.

Jos olet muuttanut kuljettajan istuimen, ohjauspyörän, tai sivupeilin asentoa tallennettuasi tai valittuasi kuljettajaprofiiliin, kosketusnäyttö kehottaa tallentamaan uuden asetuksen tai palauttamaan aiemmin valitun asetuksen (muut asetukset tallennetaan automaattisesti). Jos haluat muuttaa asetusta, mutta et tallentaa tai palauttaa sitä, jätä kosketusnäytön kehoitus huomioimatta.

Voit poistaa kuljettajaprofiilin koskettamalla kuljettajaprofiilin kuvaketta, joka näkyy kosketusnäytön yläosassa, valitsemalla Kuljettajaprofiilin asetukset ja valitsemalla kuljettajaprofiiliin, jonka haluat poistaa. Kun se on valittu, Poista kuljettajaprofiili.

**HUOMAUTUS:** Valet Mode -tila on sisäänrakennettu kuljettajaprofiili, joka rajoittaa huippunopeutta ja estää pääsyn tiettyihin Model X -auton toimintoihin (katso [Valet Mode -tila sivulla 111](#)).

**HUOMAUTUS:** Voit keskeyttää käynnissä olevat, automaattiset kuljettajaprofiiliin mukaiset säädöt valitsemalla Pysäytä kuljettajaprofiiliin pudotusvalikossa. Automaattiset säädöt keskeytetään myös, jos istuimen, taustapeilin tai ohjauspyörän säätöjä muutetaan manuaalisesti.

## Kuljettajaprofiilin vaihtaminen toiseen



Voit säätää Model X -ajoneuvon kuljettajaprofiiliin mukaiseksi koskettamalla kosketusnäytön yläosassa olevaa kuljettajaprofiiliin kuvaketta. Valitse sitten kuljettaja, niin Model X säädetään vastaamaan asetuksia, jotka on tallennettu valitulle kuljettajaprofiilille.

## Tallennetut asetukset

Tietyt asetukset, joilla kuljettaja voi mukauttaa Model X -autoa, tallennetaan automaattisesti myös kuljettajaprofiiliin. Kosketusnäytöllä kuljettajaprofiiliin vieressä näkyy vihreä tarkistusmerkki, kun asetukset tallennetaan. Esimerkkejä asetuksista, jotka tallennetaan automaattisesti kuljettajaprofiiliin:

- navigointi-, lämpötila-, valo- ja näyttöasetukset
- Autopilot- ja ajovalinnat.

## Kuljettajaprofiilin yhdistäminen avainlähettimeen

Voit yhdistää kuljettajaprofiiliin tiettyyn avainlähettimeen. Tällöin Model X voi automaattisesti valita käyttöön oikean kuljettajaprofiiliin sekä avata kuljettajan oven, kun kyseinen avainlähetin havaitaan kuljettajan läheisyydessä autoa. Voit yhdistää kuljettajaprofiiliin ja avainlähettimen siirtymällä Model X -auton sisäpuolelle avainlähettimen kanssa ja valitsemalla kuljettajaprofiiliin kuvakkeen kosketusnäytön yläosassa. Valitse kuljettajaprofiili, jonka haluat yhdistää avainlähettimeen, ja valitse sitten kosketusnäytöstä Linkitetä avainlähettimeen.

**HUOMAUTUS:** Model X havaitsee vain yhden avainlähettimen kerrallaan. Kuljettajaprofiili yhdistetään vain ajoneuvon sillä hetkellä havaitsemaan avainlähettimeen. Sen vuoksi halutessasi yhdistää kuljettajaprofiileja useampiin avainlähettämiin, varmista että vain se avainlähetin, johon haluat yhdistää kuljettajaprofiiliin, on auton havaitsemisetaisyydellä yhdistämistä suorittaessasi. Siirrä kaikki muut avainlähettimet havaitsemisetaisyyden ulkopuolelle (vähintäänmetrin etäisyydelle Model X -autosta).

**HUOMAUTUS:** Model X tukee enintään kahdeksaa yhdistettyä avainlähettämiä. Kuljettajaprofiili voidaan kuitenkin yhdistää vain yhteen avainlähettimeen kerrallaan.

Voit poistaa kuljettajaprofiiliin ja avainlähettimen välisen yhteyden koskettamalla kosketusnäytön yläosassa olevaa kuljettajaprofiiliin kuvaketta. Valitse kuljettajaprofiili ja valitse sitten kosketusnäytöstä X kohdan Linkitetty avainlähettimeen vierestä.

## Easy Entry

Voit määrittää Easy Entry asetuksen, joka muuttaa ohjauspyörän ja kuljettajan istuimen asentoa helpottamaan Model X -autoon sisääntuloa ja siitä poistumista. Kuljettaja voi käyttää Easy Entry -asetusta liittämällä sen kuljettajaprofiiliinsa. Kun Easy Entry -asetus on liitetty kuljettajaprofiiliin, ohjauspyörä ja kuljettajan istuin säädetään



automaattisesti helpottamaan Model X -ajoneuvosta poistumista (ja seuraavaa sisäänmenoa), kun pysäköintitila (P) on valittuna ja kuljettajan turvavyö avataan. Ajoneuvoon palattaessa ja jarrupoljinta painettaessa asetukset säädetään automaattisesti viimeisen kuljettajaprofiiliin mukaiseksi (tai avaimen mukaiseksi, jos se on yhdistetty kuljettajaprofiiliin).

Easy Entry -toiminnon käyttö yhdessä kuljettajaprofiilin kanssa edellyttää, että Käytä helppoa sisäänkäyntiä -valintaruutu on valittuna.

**VAROITUS:** Älä koskaan käytä Easy Entry -toimintoa kuljettajan istuimen siirtämiseen taampaan asentoon, jos lasten turvaistuin on asennettu kuljettajan istuimen taakse. Pienempi väli voi aiheuttaa sen, että liikuteltava istuin voi osua lapsen jalkoihin ja johtaa vammoihin tai irrottaa turvaistuimen paikaltaan.

## Valet Mode -tila

Kun Model X -auton Valet mode -tila on kytkettynä, seuraavat rajoitukset ovat käytössä:

- Huippunopeudeksi on rajoitettu 113 km/h.
- Maksimikiilhtyvyyys ja -teho ovat myös rajoitettuja.
- Etutavaratila ja hansikaslokero on lukittu.
- Kodin ja työpaikan sijainnit eivät ole käytettävissä navigointijärjestelmässä.
- Äänikomennot eivät ole käytettävissä.
- Tekstiviestejä ei näytetä.
- Autopilot-järjestelmän mukavuusominaisuudet eivät ole käytettävissä.
- Salli mobiilikäyttö -asetusta ei voi muuttaa.
- HomeLink (jos käytettävissä markkina-alueellasi) ei ole käytettävissä.
- Kuljettajaprofiilit eivät ole käytettävissä.
- Jotkin sovellukset, kuten Toybox ja Theater, eivät ole käytettävissä.
- Wi-Fi- ja Bluetooth-yhteydet eivät ole käytettävissä. Kun Model X on Valet mode -tilassa, uutta Bluetooth-laitteparia ei voida muodostaa, eikä olemassa olevaa laitteparia voida näyttää tai poistaa. Jos auton Bluetooth-laittepari tai auton tunnistama Wi-Fi-verkko on kantaman ulottuvilla, Model X muodostaa yhteyden siihen.

## Valet Mode -tilan kytkeminen käyttöön

Kun Model X on pysäköintivaihteella, valitse Hallintalaitteet > Hallintalaitteet > Turvallisuus > Valet Mode tai kosketa kosketusnäytön yläosassa näkyvää kuljettajaprofiilikuvaketta ja valitse sitten Valet Mode.

Kun Valet Mode -tila valitaan ensimmäisen kerran, kosketusnäyttö kehottaa luomaan nelinumeroisen PIN-koodin, jolla Valet Mode -tila poistetaan käytöstä.

Kun Valet Mode -tila on käytössä, mittaristossa näkyy sana Valet, kun kuljettajaprofiiliksi vaihtuu Valet Mode kosketusnäytössä.

Voit kytkeä Valet Mode -tilan käyttöön tai pois käytöstä myös mobiilisovelluksella (jos Model X -ajoneuvon pysäköintivaihe on valittuna). Mobiilisovellusta käytettäessä PIN-koodia ei tarvitse syöttää, sillä sovelluksen käyttäminen edellyttää sisäänkirjautumista Tesla-tilin kirjautumistiedoilla.

**HUOMAUTUS:** Jos Aja PIN-koodilla -asetus on käytössä (katso [Aja PIN-koodilla sivulla 181](#)), ajamiseen tarvittava PIN-tunnus on syötettävä ennen kuin voit valita tai syöttää Valet PIN -tunnuksen. Kun Model X on Valet Mode -tilassa, sitä voi ajaa ilman, että kuljettajan tarvitsee syöttää ajamiseen tarvittavaa PIN-tunnusta.

**HUOMAUTUS:** Aja PIN-koodilla -asetus ei ole käytettävissä Valet Mode -tilan ollessa käytössä.

Jos olet unohtanut valet PIN-koodisi, nollaa se Model X -auton sisäpuolelta käyttämällä Tesla-tilin kirjautumistietoja. Tällöin myös Valet mode -tila kytketään pois käytöstä. Voit nollata PIN-koodisi myös mobiilisovelluksella.

**VAROITUS:** Älä käytä Valet Mode -tilaa, kun perävaunu on kytkettynä autoon. Valet Mode -tilan vääntömomentin rajoitusten vuoksi Model X ei välttämättä pysty vetämään perävaunua ylämäkeen.

## Valet Mode -tilan kytkeminen pois käytöstä

Kun Model X -ajoneuvon pysäköintivaihe on valittuna, valitse Valet Mode -kuljettajaprofiiliin kuvake kosketusnäytön yläosassa ja anna 4-numeroinen PIN-koodisi.

Kun poistat Valet mode -tilan käytöstä, kaikki viimeksi käytetyn kuljettajaprofiiliin ja ilmastointijärjestelmän asetukset palautetaan käyttöön, ja kaikki toiminnot ovat käytettävissä.

**HUOMAUTUS:** Jos Valet mode -tila poistetaan käytöstä mobiilisovelluksella, PIN-koodia ei tarvita.



## Aktiivinen konepelti (Active Hood)

### Aktiivisen konepellin toimintaperiaate

(Jos varusteena) Model X -ajoneuvossa on (markkina-alueesta ja valmistuspäivästä riippuen) aktiivisella konepellillä varustettu jalankulkijan suojausjärjestelmä, joka on suunniteltu vähentämään jalankulkijoiden ja pyöräilijöiden päähän kohdistuvia vammoja keulatörmäyksissä. Useat ajoneuvon etuosassa olevat anturit on suunniteltu havaitsemaan törmäys jalankulkijaan, kun Model X -ajoneuvon nopeus on noin 25–50 km/h. Toiminto nostaa konepellin takaosaa automaattisesti noin 80 mm. Konepellin ja sen alla olevien osien välinen tila kasvaa, mikä vähentää vammojen todennäköisyyttä.

**HUOMAUTUS:** Jalankulkijan suojausjärjestelmää ohjataan useiden antureiden ja algoritmien avulla. Ne on suunniteltu ja kalibroitu määrittämään, milloin aktiivisen konepellin tulee kytkeytyä toimintaan. Sen vuoksi järjestelmä ei aina kytkeydy toimintaan jalankulkijaan törmätessä. Vastaavasti aktiivinen konepelti saattaa kytkeytyä, jos Model X -autolla törmätään eläimeen, ajoneuvon tai muuhun kohteeseen.

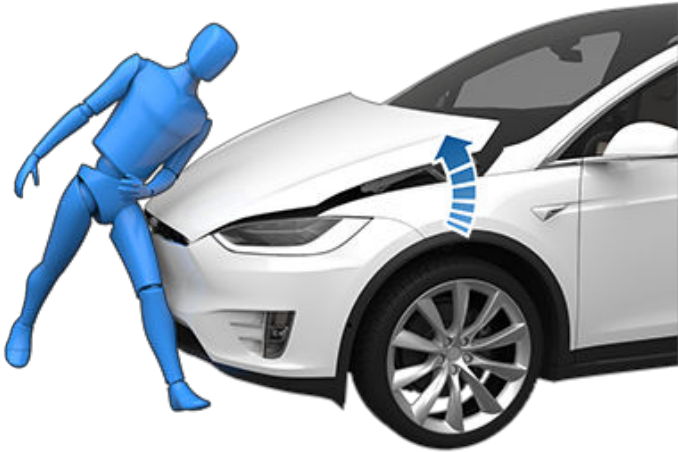

Jos aktiivinen konepelti on kytkeytynyt, mittaristossa näkyy varoitus ja kuuluu merkkiäänä. Vie Model X välittömästi lähimpään Tesla-huoltokeskukseen tai Teslan hyväksymään korikorjaamoon. Aktiivisen konepellin toimintaan liittyvät anturit ja toimilaitteet on huollettava aina, kun järjestelmä on kytkeytynyt.

**VAROITUS:** Aktiivinen konepelti voi kytkeytyneenä peittää osan kuljettajan näkökentästä, mikä kasvattaa törmäyksen mahdollisuutta. Model X -auto voidaan ajaa lähimpään Tesla-huoltokeskukseen tai Teslan hyväksymään korikorjaamoon, mikäli se voidaan tehdä turvallisesti. Jos ajaminen ei ole turvallista (et esimerkiksi pysty näkemään hyvin kohonneen konepellin yli tai konepellin lukitussalpa on vaurioitunut), tilaa hinausauto.



**VAROITUS:** Jos mittaristossa näkyy ilmoitus aktiivisen konepellin kytkeytymisestä, vaikka näin ei ole tapahtunut, aja Model X välittömästi lähimpään Tesla-huoltokeskukseen.

**HUOMAUTUS:** Jos etupuskurissa on vaurio, pyydä paikallista Teslan hyväksymää korikorjaamoa tarkastamaan anturit vaurioiden varalta.



## Matkatietojen näyttö

Matkatiedot näkyvät kosketusnäytössä, kun valitset Hallintalaitteet > Matkat. Voit näyttää käynnissä olevan matkan ajetun etäisyyden, kestoajan ja keskimääräisen energiankulutuksen. Voit myös näyttää ajetun etäisyyden sekä kokonais- ja keskienergiankulutuksen edellisestä latauksesta laskettuna ja muilta matkoilta.

Nimeä matka joko ensimmäistä kertaa tai uudelleen koskettamalla matkan nimeä, kirjoittamalla uusi nimi ja valitsemalla sen jälkeen Tallenna. Voit nollata osamatkamittarin koskettamalla sen kohdalla olevaa Nollaa-painiketta.

Voit näyttää mittaristossa samalla kertaa enintään kolmen matkan tiedot. Määritä näytettävät matkat käyttämällä valintaruutuja. Voit sitten näyttää valittujen matkojen tiedot ohjauspyörän oikealla puolella olevalla vieritysrullalla (katso [Ohjauspyörän oikeanpuoleisten painikkeiden käyttö sivulla 87](#)).

## Matkamittari

Näytä matkamittari ja kilometrimäärä tekemällä jompikumpi seuraavista:

- Valitse kosketusnäytöstä Hallintalaitteet > Ohjelmisto.
- Valitse Hallintalaitteet > Matkat.
- Avaa mobiilisovellus ja vieritä päänäkymän alareunaan.



## Taaksepäin osoittavat kamerat

### Kameran sijainti

Model X on varustettu takarekisterikilven yläpuolelle sijoitetulla peruutuskameralla.

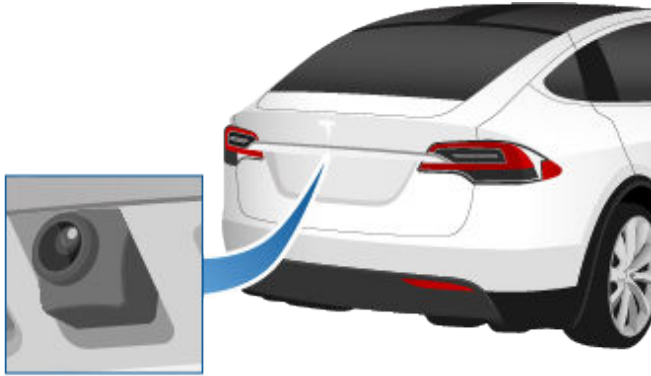

Kameran näkymä ilmestyy kosketusnäytölle aina, kun vaihdat peruutusvaihteen päälle. Viivojen näyttämä ajolinja perustuu asentoon, jossa ohjauspyörä kulloinkin on. Nämä viivat kääntyvät, kun ohjauspyörä liikkuu.

Punainen pystypalkki ilmestyy takakameranäkymään, jos Model X havaitsee jonkin kohteen (kuten toisen ajoneuvon tai jalankulkijan) olevan aikeissa siirtyä ajoneuvon takaa. Katso lisätietoja kohdasta [Takana risteävän liikenteen hälytys sivulla 176](#).

Model X näyttää myös sivukameroiden kuvat (jos varusteena). Voit piilottaa tai näyttää sivukameroiden näkymän pyyhkäisemällä ylös- tai alaspäin.

**HUOMAUTUS:** Sinun on ehkä laajennettava kameraikkuna, jotta sivukameroiden kuvat näkyvät (jos varusteena).

**HUOMAUTUS:** Pysäköintiavustimen antama visuaalinen palaute näytetään myös mittaristossa (katso [Pysäköintiavustin sivulla 104](#)).



Voit katsoa takakameroiden kuvaa milloin tahansa avaamalla sovellusten käynnistysnäkyvän ja koskettamalla kamerasovellusta.

Jos kosketusnäytössä näkyy musta näyttö takakameranäkymän sijaan, kun ajoneuvo on peruutusvaihteella, käytä taustapeilejä ja varmista ennen peruutusta, että ympäristö on turvallinen. Jos takakameranäkymän ongelma jatkuu, varaa huolto mobiilisovelluksella.



**VAROITUS:** Älä koskaan luota pelkästään kameroiden tietoon siitä, että auton takana ei ole esineitä ja/tai ihmisiä. Kamerat eivät välttämättä havaitse esineitä tai esteitä, jotka voivat aiheuttaa vahinkoa tai loukkaantumisia. Lisäksi monet ulkoiset tekijät voivat heikentää kameroiden toimivuutta, kuten likainen tai peittynyt kameran linssi. Pelkästään kameroihin luottaminen esteiden havaitsemisessa voi johtaa Model X -auton ja/tai esineiden vahingoittumiseen, ja voi mahdollisesti aiheuttaa vakavan loukkaantumisen. Tarkista alue aina omin silmin. Peruuttaessasi katso olan yli ja käytä kaikkia peilejä. Käytä kameroita ainoastaan apuna. Sitä ei ole tarkoitettu korvaamaan kuljettajan omia havaintoja tai huolellista ajotapaa.

Kameran linssin on oltava puhdas ja esteetön, jotta sen kuva olisi selkeä. Katso [Puhdistaminen sivulla 239](#).



(Jos varusteena) Jalankulkijoiden varoitusjärjestelmä pitää ääntä, kun Model X -ajoneuvon nopeus on suunnilleen alle 33 km/h (21 mph) tai kun ajoneuvolla peruutetaan. Sähköajoneuvot kulkevat äänettömästi ja äänen tarkoitus on auttaa jalankulkijoita havaitsemaan autosi lähestyminen. Ääni käynnistyy, kun Model X kytetään pois pysäköintivaihteelta, ja sen voimakkuus kasvaa nopeuden lisääntyessä.

**HUOMAUTUS:** Jalankulkijavaroitusjärjestelmä ei välttämättä ole käytössä ajoneuvoissa, jotka on valmistettu noin ennen 1. heinäkuuta 2021.



**VAROITUS:** Jos ääntä ei kuulla, jalankulkijat eivät välttämättä havaitse lähestyvää ajoneuvoasi, mikä voi kasvattaa törmäyksen aiheuttaman vakavan loukkaantumisen tai kuoleman vaaraa. Älä koskaan luota siihen, että jalankulkijoiden varoitusjärjestelmä varmistaa jalankulkijoiden olevan tietoisia ajoneuvostasi. Jos jalankulkijoiden varoitusjärjestelmä ei toimi, varaa huolto.





## Aktiivispoileri

---

**HUOMAUTUS:** Auton valmistusajankohdasta ja kokoonpanosta riippuen Model X:ssä ei välttämättä ole aktiivispoilera.

Model X on varustettu takaspoilerilla aerodynaamisten ominaisuuksien parantamiseksi. Jos Model X on varustettu aktiivispoilerilla, spoilerin asento vaihtelee Model X -auton tilan ja nopeuden mukaisesti:

- Kun Model X -auton peruutusvaihte on kytkettynä tai kun ajonopeus on alle 16 km/h, spoileri antaa parhaan mahdollisen näkyvyyden Model X -auton taakse.
- Kun ajonopeus on yli 72 km/h, spoileri laskeutuu parhaan mahdollisen aerodynamiikan tuottavaan asentoon.
- Spoileri laskeutuu alas, kun Model X sammutetaan ja lukitaan.

Spoileri voidaan asettaa säätymään automaattisesti edellä kuvatulla tavalla valitsemalla kosketusnäytöstä Hallintalaitteet > Huolto > Spoileritila > Automaattinen. Spoilerin automaattinen liikkuminen voidaan poistaa käytöstä, jolloin se pysyy yläasennossa. Valitse tällöin Laajennettu-asetus.

**HUOMAUTUS:** Jos spoileri ei voi laskeutua tai nousta automaattisesti, näkyy mittaristossa siitä ilmoittava hälytys. Ota yhteyttä Teslan huoltoon.



Hinauspaketti mahdollistaa perävaunun vetämisen Model X-autolla. Sen avulla voidaan kuljettaa myös suksia, lumilautoja, polkupyöriä ja muita tavaroita, kun vetokoukkuun kiinnitetään lisävarusteteline.

## Lisävarustetelineet

Model X -auton hinauspaketissa on 50 mm:n vetokuula, johon voi kiinnittää lisävarustetelineen.

Vetokuula on suunniteltu kestäämään pystysuoria kuormia, jotka painavat enintään 54 kg ja jotka ulottuvat taaksepäin enintään 63 cm vetokuulasta, kuten kuljettaessa polkupyöriä lisävarustetelineessä.

Tämä paino ei saa ylittyä, kun Model X -auton vetokoukulla kuljetaan polkupyöriä tai muita tavaroita. Muista painon laskemisessa ottaa huomioon lisävarustetelineen paino. Jos lisävarusteteline painaa 14 kg, painoraja riittää kuljettamaan kaksi polkupyörää, joiden kunkin paino on noin 20 kg, tai neljä polkupyörää, jotka painavat noin 10 kg kukin.

**VAROITUS:** Model X -auton vetokoukun sovitin on suunniteltu kestäämään kuormia, jotka painavat enintään 54 kg. Tämän enimmäispainon ylittäminen voi aiheuttaa merkittäviä vahinkoja.

**VAROITUS:** Älä yritä asentaa telinettä, mikäli Model X -autossa ei ole kiinnityssarjaa. Siitä voi aiheutua huomattavaa vahinkoa.

Lisävarustetelineen asentaminen ja käyttäminen edellyttää vetokoukun kytkemistä (katso [Vetokoukun kytkeminen sivulla 123](#)). Noudata lisävarustetelineen mukana toimitettuja ohjeita. Noudata kaikkia lisävarustetelinettä koskevia paikallisia säännöksiä ja lakisääteisiä vaatimuksia.

Model X -auton hinauspaketti sisältää johdotuksen, joka tarvitaan valoilla varustetun lisävarustetelineen käyttämiseen (katso [Sähkökytkennät sivulla 124](#)). Paketti sisältää myös Trailer-tila-ohjelmiston (katso [Trailer-tila sivulla 120](#)).



Kun liität lisävarustetelineen johtosarjan, Model X havaitsee perävaunun valojen liitännän ja sen merkkivalo syttyy kojetauluun. Trailer-tila on kytketty pois käytöstä.

Lisävarusteita kuljettaessa tulee varmistaa säännöllisesti, että lisävarusteteline ja sen lasti ovat aina turvallisesti kiinnitetty ja että lisävarustetelineen valot toimivat, jos ne ovat käytössä.

**HUOMAUTUS:** Voit ostaa Model X-autoosi lisävarustetelineen osoitteesta [www.tesla.com](http://www.tesla.com). Vaikka kolmannen osapuolen tuotteita on saatavilla, Tesla suosittelee ja tukee vain Teslan hyväksymiä tuotteita (katso [Osat ja lisävarusteet sivulla 247](#)). Model X-auton lisävarustetuotteet vaihtelevat markkina-alueittain. Tarkista tuotetiedot yhteensopivuuden varmistamiseksi, ennen kuin yrität asentaa muun kuin Teslan valmistaman lisävarustetelineen.

**HUOMAUTUS:** Kun vetokoukun ei ole käytössä, se kannattaa irrottaa ja säilöä kuivaan paikkaan ruosteen ja korroosion ehkäisemiseksi. Suojaa vetokoukun runko pölysuojalla, jotta siihen ei pääse pölyä ja likaa (katso [Vetokoukun irrottaminen sivulla 124](#)).

**VAROITUS:** Lisävarusteteline voi peittää näkyvän taustapeilistä tai takakameroista. Lisäksi kaikki Autopilot-järjestelmän ominaisuudet eivät välttämättä toimi odotetulla tavalla.

**VAROITUS:** Tesla ei vastaa aineellisista vahingoista tai loukkaantumisista, jotka aiheutuvat kuljetustelineen asentamisesta ja käytöstä tai sen ohjeissa olevista virheistä tai puutteellisista tiedoista, eikä ohjeiden noudattamatta jättämisestä. Lisävarustetelineen käytöstä aiheutuvat vahingot eivät kuulu takuun piiriin.



## Perävaunun massa

Perävaunun kokonaispaino (koko kuorman ja lisävarusteiden yhteispaino) ja perävaunun aisapaino eivät saa koskaan ylittää seuraavia arvoja:

Pyörän/vanteen koko	Suurin sallittu perävaunun massa*	Suurin sallittu perävaunun aisapaino**
19***, 20" tai 22"	2 300 kg	100 kg

\*Tesla suosittelee erillisen jarrujärjestelmän käyttämistä perävaunuissa, joiden paino kuormattuna on yli 450 kg. Jarrujärjestelmän tulee olla sopiva perävaunun massalle. Noudata perävaunun jarrujen valmistajan ohjeita huolellisesti varmistaaksesi, että perävaunun jarrut on asennettu, säädetty ja huollettu kunnolla.

\*\*Aisapaino tarkoittaa perävaunun massan vetokoukkuun kohdistamaa, alaspäin suuntautuvaa voimaa. Se on suurin teknisesti sallittu massa kytkentäkohdassa (100 kg tai Plaid-malleilla 90 kg). Sen tulee olla vähintään 4 % perävaunun painosta. Jos autossa kuljetetaan runsaasti varusteita, matkustajia tai kuormaa, suurin mahdollinen aisapaino voi olla normaalia pienempi. Se rajoittaa myös suurinta sallittua perävaunun massaa. Suurin sallittu perävaunun massa lasketaan olettaen, että ajoneuvon suurin teknisesti sallittu kokonaismassa (TPMLM) ei ylity. TPMLM on merkitty lakisääteiseen kilpeen (katso [Lakisääteinen kilpi sivulla 252](#)).

\*\*\*Model X -autoa, joka on varustettu 19 tuuman talvirenkailla, voidaan käyttää hinaukseen VAIN, jos se on varustettu näillä erikoisrenkailla:

Rengas	Nastoitettu	Rengaskoko	Luokitus (etu/taka)
Nokian Hakkapeliitta 8	Kyllä	19"	110T( 190 km/h)
Nokian Hakkapeliitta R2	Ei	19"	110 R( 170 km/h)
Pirelli Sottozero 3	Ei	19"	110 V (240 km/h)

**VAROITUS:** Älä käytä Model X -autoa hinaukseen, jos se on varustettu 19 tuuman talvirenkailla, mutta niitä ei ole mainittu edellä.



## Rengaspaineet perävaunua vedettäessä

Perävaunua vedettäessä ajoneuvon rengaspaineita on säädettävä lisäkuorman mukaisesti. Rengaspaineiden tulee olla oheisen taulukon mukaiset (perävaunua vedettäessä nämä rengaspainetiedot korvaavat rengas- ja kuormaustietotarran tiedot):

Eturenkaat	Takarenkaat	Rengaspaine kylmänä
245/45R19	245/45R19	45 psi (310 kPa)
255/45R20 265/45R20	275/45R20	46 psi (320 kPa)
265/35ZR22	285/35ZR22	50 psi (345 kPa)

**HUOMAUTUS:** Perävaunua vedettäessä taka-akselin suurin teknisesti sallittu massa saa ylittyä enintään 15 %:lla ja auton suurin teknisesti sallittu kokonaisuudessa saa ylittyä enintään 100 kg:illa. Näissä tilanteissa auton nopeus saa olla enintään 100 km/h ja takarenkaiden täyttöpaineen on oltava vähintään 20 kPa suurempi kuin tavalliseen käyttöön suositeltu täyttöpaine.

**VAROITUS:** Tarkista rengaspaineet tarkalla painemittarilla renkaiden ollessa kylmät. Jos autolla ajetaan 1,5 km, se vaikuttaa rengaspaineisiin. Auton pysäköinti aurinkoisessa paikassa tai kuuma sää voivat myös vaikuttaa rengaspaineisiin. Tarkistaessasi lämpimien renkaiden ilmanpainetta voit varautua korkeampiin painelukemiin. Älä laske ilmaa pois lämpimistä renkaista sovittaaksesi niitä suositeltuihin kylmäpainelukemiin. Kuuma rengas, jonka ilmanpaine on alempi kuin renkaan suositeltu kylmäpaine, on vaarallisen alipaineinen.

**VAROITUS:** Älä koskaan vedä perävaunua, mikäli jossakin Model X -auton renkaassa on vaurio tai se on täytetty renkaanpaikkaussarjalla. Tilapäisesti korjattu rengas ei ole suunniteltu kestävämpään perävaunun vetämisestä aiheutuvaa kuormitusta. Perävaunun vetäminen vaurioituneella tai tilapäisesti korjatulla renkaalla voi aiheuttaa rengasvaurion ja ajoneuvon vakauden menettämisen.

## Toiminta ennen perävaunun vetämistä

Ennen perävaunun vetämistä on suoritettava seuraavat toimenpiteet:

- Lisää renkaiden rengaspainetta vastaamaan määritettyä kylmän renkaan painetta hinauksen aikana.
- Aseta jousituskorkeus tasolle Kevyt (valitse Hallintalaitteet > Jousitus > Kevyt).
- Noudata kaikkia perävaunun hinausta koskevia paikallisia säännöksiä ja lakisääteisiä vaatimuksia. Määräyksien noudattamatta jättäminen voi vaarantaa turvallisuutesi.
- Säädä sivupeilit siten, että autosta on selkeä näkymä taakse päin eikä huomattavan suurilla kuolleilla kulmilla ole.
- Ota Trailer-tila käyttöön (katso [Trailer-tila sivulla 120](#)).

Varmista seuraavat asiat:

- Model X on vaakasuorassa asennossa, kun perävaunu on kytketty. Jos auton keula on pystyssä ja takaosa huomattavan alhaalla, tarkista, ettei Kantokyvyssä annettuja perävaunun suurinta sallittua massaa ja aisapainoa ole ylitetty.
- Kaikki vetokoukun osat ja lisävarusteet ja sähköliittimet (mukaan lukien peruutus- ja sumuvalojen liittimet, mikäli ne sisältyvät varustukseen) ovat hyvässä kunnossa ja kytketty oikein. Jos havaitset ongelmia, älä vedä perävaunua.
- Perävaunun valot (jarruvalot, suuntavilkut ja kylkivalot) toimivat oikein.
- Perävaunun aisa on lukittu vetokoukun kuulaan.
- Kuorma on kiinnitetty tukevasti.
- Pyöräkiiloja on saatavana.
- Perävaunun kuorma on jaettu tasaisesti ja siten, että aisapaino on noin 4 % perävaunun kokonaisuudesta. Edellä kantokyvyssä mainittu suurin sallittu aisapaino ei saa ylittyä.

**VAROITUS:** Perävaunun aisapainon on oltava noin 4 % perävaunun kokonaisuudesta. Kantokyvyssä mainitut suurimmat sallitut aisapainot eivät saa ylittyä. Jos kuorma on asetettu akselin molemmille puolille tai jos raskaampi osa kuormasta on perävaunun takaosassa, perävaunu voi kallistella. Se voi johtaa auton hallinnan menettämiseen.

**VAROITUS:** Varmista aina, että perävaunun kuorma on kiinnitetty siten, että se ei pääse siirtymään ajon aikana. Dynaamisen kuorman siirtyminen voi johtaa auton hallinnan menettämiseen, mikä puolestaan voi aiheuttaa vakavan loukkaantumisen tai kuoleman.



## Trailer-tila

Trailer-tila on aina kytkettävä käyttöön, kun autolla vedetään perävaunua. Model X kytkee Trailer-tilan käyttöön automaattisesti, kun kytket perävaunun pistokkeen. Trailer-tila poistuu käytöstä, kun perävaunun pistoke irrotetaan. Voit kytkeä Trailer-tilan käyttöön tai poistaa sen käytöstä manuaalisesti valitsemalla kosketusnäytöstä Hallintalaitteet > Polkimet ja ohjaus > Trailer-tila. Jokin seuraavista ilmaisimista näkyy mittaristossa:



Trailer-tila on kytkettyinä.



Model X havaitsee, että perävaunujen valot on kytketty, mutta Trailer-tila ei ole kytkettyinä. On todennäköistä, että lisävarusteteline on liitetty.



Model X havaitsee perävaunun valojen viallisen kytkennän. Kaikki perävaunun valot eivät välttämättä toimi oikein. Pysäytä auto heti, kun se on turvallisesti mahdollista, ja tarkista, onko perävaunun valoissa viallisia kaapeleita tai liittimiä. Jos ongelma on korjattu, mutta punainen kuvake on edelleen näkyvässä, kytke Trailer-tila pois käytöstä ja sitten uudelleen käyttöön.

**HUOMAUTUS:** Jos Model X havaitsee raskaan kuorman, se olettaa, että perävaunu on kytketty. Tällöin Trailer-tila kytkeytyy käyttöön automaattisesti. Mittaristossa näkyy ilmoitus Trailer-tilan kytkeytymisestä. Jos Trailer-tila on kytketty käyttöön automaattisesti raskaan kuorman havaitsemisen takia, voit vaihtaa Trailer-tilan asetusta vain pysäyttämällä Model X -auton, kytkemällä vaihteen P- tai N- asentoon ja kytkemällä seisontajarrun manuaalisesti valitsemalla kosketusnäytöstä (Hallintalaitteet > Turvallisuus > Seisontajarru).

Kaikki Autopilot-järjestelmän ominaisuudet sekä auton takana sijaitsevat pysäköintianturit eivät ole välttämättä käytettävissä, kun Trailer-tila on käytössä. Jotkin toiminnot voivat lisäksi toimia eri tavalla. Esimerkkejä:

- Automaatiohjaus pois käytöstä.
- Liikennettä havainnoiva vakionopeudensäädin kasvattaa etäisyyttä edelläsi ajavaan autoon.
- Ilmajousitusjärjestelmä ei säädä alustaa Normaali- ja Kevyt-asetusten välillä nopeuden perusteella.
- Ilmajousitusjärjestelmä ei automaattisesti nosta ajokorkeutta tallennettujen paikkojen mukaan.

- Sivutörmäysvaroitukset ovat käytössä, mutta automaattiset ohjaustoiminnot eivät.
- Automaattisen hätäjarrujärjestelmän (katso kohta [Collision Avoidance Assist -törmäyksenestoavustin sivulla 175](#)) jarrutusvoimaa rajoitetaan huomattavasti.

**VAROITUS:** Älä luota pelkästään siihen, että Model X pystyy havaitsemaan perävaunun ja kytkemään Trailer-tilan käyttöön. Tarkista aina itse ennen perävaunun vetämistä, että Trailer-tila on kytketty.

**VAROITUS:** Trailer-tilaa ei saa missään tilanteessa kytkeä pois käytöstä, mikäli autolla vedetään perävaunua. Se voi johtaa vakavaan loukkaantumiseen tai kuolemaan.

**VAROITUS:** Älä käytä jousitusasetusta vetokoukun ja perävaunun korkeuden sovittamiseen toisiinsa.

## Perävaunun jarrut

Kun autolla vedetään perävaunua, jonka massa kuormattuna on yli 450 kg, Tesla suosittelee perävaunun kokonaismassan mukaisella erillisellä jarrujärjestelmällä varustetun perävaunun käyttöä. Varmista, että perävaunu täyttää paikallisen lainsäädännön vaatimukset. Jarruohjain on ostettava erikseen, ja tarvittava nelinapainen saporjohtoliitin voidaan tilata Tesla-huollosta.

Kytke perävaunun jarrujen ohjaus käyttöön seuraavasti:

1. Kytke jarruohjaimen johtosarja asianmukaisesti nelinapaiseen saporjohtoliittimeen.

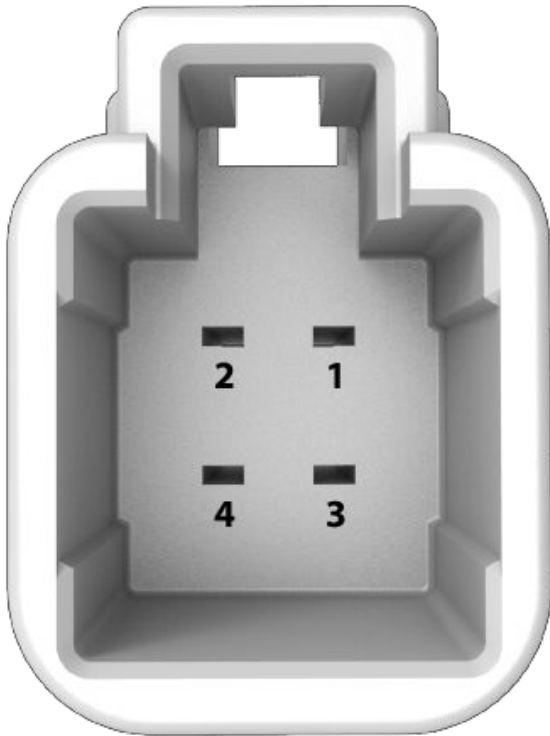

3. Käännä lattiamattoa siten, että Model X -auton johtosarjaan kuuluva nelinapainen liitin tulee näkyviin.



- 1) Jarrujen ohjaussignaali perävaunulle
- 2) Maadoitus
- 3) Jarrut kytketty -signaali
- 4) Pienjännite -virransyöttö (20 A)

2. Poista mittariston alla kuljettajan puolen jalkatilassa oleva suojakansi.

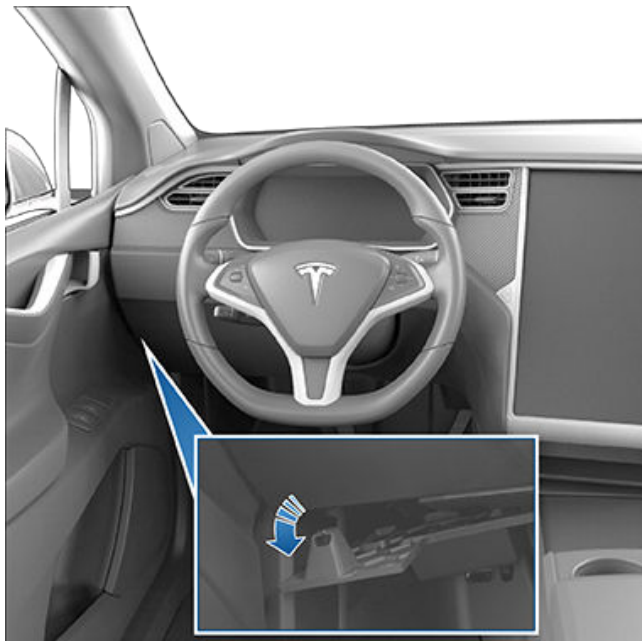





## Hinausohjeet

Model X on suunniteltu ensisijaisesti matkustajien kuljettamiseen. Perävaunun vetäminen aiheuttaa ylimääräistä kuormitusta moottorille/moottoreille, voimansiirrolle, jarruille, renkaille ja jousitukselle sekä lyhentää toimintasädet huomattavasti. Jos vedät autolla perävaunua, toimi varovasti ja noudata näitä yleisiä ohjeita:

- Hidasta nopeuttasi ja vältä äkillisiä liikkeitä. Muista, että perävaunua vedettäessä auton ohjaus, vakaus, kääntösäde, pysähtymismatka jarrutusteho poikkeavat normaalitilanteesta.
- Kasvata turvaväli edellä ajavaan ajoneuvoon vähintään kaksinkertaiseksi. Se auttaa ennaltaehkäisemään voimakkaat jarrutukset. Äkilliset jarrutukset voivat johtaa sivuluisuun tai perävaunun aisan kohoamiseen, mikä voi aiheuttaa ajoneuvon hallinnan menettämisen.
- Älä tee jyrkkiä käännoiksiä. Jyrkissä käännoissä perävaunu voi koskettaa autoa ja aiheuttaa vaurion. Muista, että perävaunun renkaat kulkevat kaarteissa sisempänä kuin auton renkaat. Aja siis kaarteissa normaalia laajempaa ajolinjaa, jotta perävaunu ei osu katukiveykseen, liikennemerkkiin, puuhun tai muuhun esteeseen.
- Tarkista säännöllisesti perävaunun valojen ja suuntaviilkujen toiminta. Perävaunua vedettäessä auton mittariston suuntaviilkujen nuoli-ilmaisimet vilkkuvat normaalisti, vaikka jokin perävaunun polttimeista on palanut.
- Varmista määräajoin, että lasti on kiinnitetty kunnolla.
- Tarkista säännöllisesti, että perävaunun jarrut toimivat.
- Älä pysäköi ajoneuvoyhdistelmää rinteeseen (katso [Pysäköinti perävaunun kanssa sivulla 122](#)).
- Varmista säännöllisesti, että kaikki vetämiseen liittyvät osat on kiinnitetty kunnolla.

## Pysäköinti perävaunun kanssa

Älä pysäköi ajoneuvoyhdistelmää rinteeseen, mikäli mahdollista. Jos rinteeseen pysäköinti on kuitenkin ehdottoman välttämätöntä, aseta perävaunun renkaiden eteen pyöräkiilat:

- Yksi henkilö pitää jarrupoljinta painettuna.
- Toinen henkilö asettaa kiilat ajoneuvon renkaiden eteen, alamäen puolelle.
- Kun kiilat on asetettu paikoilleen, vapauta jarrupoljin ja varmista, että kiilat pitävät auton ja perävaunun paikallaan.

### 4. Kytke saporjohtoliitin auton liittimeen.

**VAROITUS:** Perävaunun vetäminen kasvattaa ajoneuvoyhdistelmän pysähtymismatkaa, vaikka perävaunu olisi varustettu omalla jarrujärjestelmällään. Perävaunua vedettäessä on pidettävä tavallista pitempi turvaväli edellä ajavaan ajoneuvoon sekä vältettävä tilanteita, joissa voi olla tarpeen jarruttaa voimakkaasti. Tämän ohjeen noudattamatta jättäminen voi johtaa törmäykseen.

**VAROITUS:** Noudata kaikkia voimassa olevia, perävaunun vetämistä ja jarruja koskevia alueellisia tai kansallisia määräyksiä ja lainsäädännön vaatimuksia. Useilla alueilla vaaditaan, että perävaunun aisassa on katkaisija, joka kytkee perävaunun jarrut, mikäli se irtoaa autosta. Määräyksiä noudattamatta jättäminen voi vaarantaa turvallisuutesi.

**VAROITUS:** Noudata perävaunun jarrujen valmistajan ohjeita huolellisesti varmistaaksesi, että perävaunun jarrut on asennettu, säädetty ja huollettu kunnolla. Tesla ei vastaa perävaunun jarrujärjestelmän virheellisestä asennuksesta aiheutuvista vahingoista.

**VAROITUS:** Älä koskaan yritä kytkeä perävaunun jarruja suoraan auton jarrujärjestelmään. Se voi aiheuttaa vaurioita autolle ja perävaunulle ja johtaa jarrujärjestelmän toimintahäiriöön, mikä voi aiheuttaa vakavan loukkaantumisen tai kuoleman.



**HUOMAUTUS:** Varmista kiiloja testattaessa, että Vehicle Hold -paikallaanpitoavustin (katso [Vehicle Hold -paikallaanpitoavustin sivulla 106](#)) ei ole kytkettynä. Jos paikallaanpitoavustin jarruttaa Model X-autoa, Vehicle Hold -merkkivalo näkyy mittaristossa. Voit kytkeä paikallaanpitoavustimen pois käytöstä painamalla jarrupoljinta ja vapauttamalla sen.

- Aseta vaihteenvalitsin P-asentoon.

**VAROITUS:** Jos ajoneuvoyhdistelmä on pysäköitävä rinteeseen, muista aina varmistaa, että kaikki perävaunun renkaat on kiilattu asianmukaisesti. Tämän ohjeen noudattamatta jättäminen voi johtaa vakavaan vaurioon, loukkaantumiseen tai kuolemaan.

## Perävaunun kallistuksen rajoittaminen

Jos Model X havaitsee perävaunun kallistuvan, auton elektroninen ajonvakautusjärjestelmä yrittää rajoittaa kallistumista jarruttamalla ajoneuvoyhdistelmää. Luistonestojärjestelmän ilmaisimien näkyminen mittaristossa hetken aikaa. Automaattista jarrutusta ei keskeytetä, vaikka jarrupoljinta painetaan perävaunun kallistuksen rajoittamisen ollessa käynnissä.

## Vetokoukun kytkeminen

Model X -auton vetokoukkupaketti sisältää vetokoukun, jossa on ja 50 mm vetokuula. Kun vetokoukun ei ole käytössä, se kannattaa irrottaa ja säilöä kuivaan paikkaan ruosteen ja korroosion ehkäisemiseksi. Suojaa vetokoukun runko pölysuojalla, jotta mekanismiin ei pääse pölyä ja likaa.

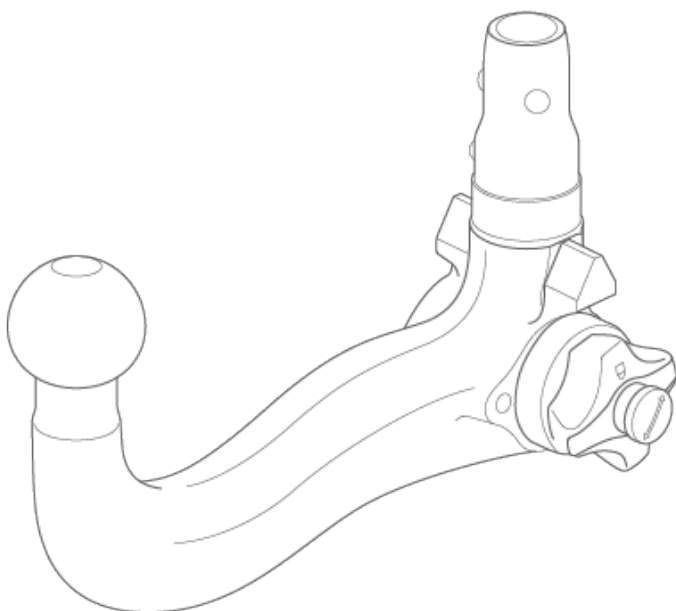

Vetokoukun runko on kiinnitetty auton koriin kahdeksalla mutterilla.



**HUOMAUTUS:** Suurin sallittu kytkentäkohdan takaylitys on 1 186 mm.

**HUOMAUTUS:** Käytä aina turvaketjuja vetäessäsi perävaunua. Asettele turvaketjut ristiin perävaunun aisan alle ja kiinnitä ne perävaunun sidontalenkkeihin kuorman varmistamiseksi.

**VAROITUS:** Käytä aina Model X -auton omaa vetokoukkuja, kun vedät autolla perävaunua. Älä koskaan kytke autoon mitään muuta vetokoukkuja.

Vetokoukun sovittimen kiinnittäminen:

1. Irrota vetokoukun rungon pölysuoja.



2. Aseta avain vetokoukun lukkoon ja käännä avainta siten, että sen yläosa on auki-asennon kohdalla.



## Hinaus ja tarvikkeet

3. Vedä lukkossylinteri noin 0,5 cm sovittimen ulkopuolelle ja käännä avainta sitten myötäpäivään, kunnes lukkossylinterin punainen merkintä on valkoisen pisteen kohdalla.

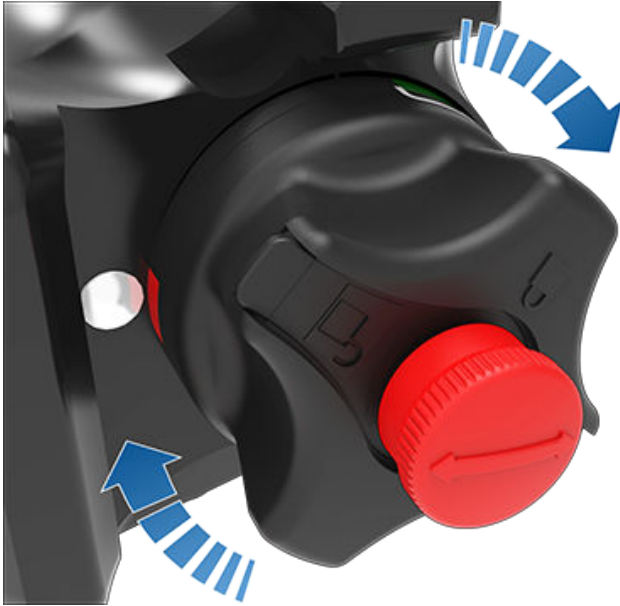

**VAROITUS:** Käännä lukkossylinteriä varovasti. Jos lukkossylinteri ei lukitu auki-asentoon, se vetäytyy automaattisesti alkuperäiseen kiinni-asentoon. Tällöin sormesi voi jäädä puristuksiin.

4. Pidä tiukasti kiinni vetokoukun alaosa ja kohdista sen sivuilla olevat, kolmion muotoiset ohjurit vetokoukun rungon sivuilla oleviin uriin.

**HUOMAUTUS:** Älä pidä kiinni lukkossylinterin kohdalta, sillä sen täytyy päästä kiertymään vapaasti.

5. Paina vetokoukku vetokoukun koteloon, kunnes lukkossylinteri kiertyy noin 120 astetta vastapäivään ja lukkiutuu automaattisesti kiinnitysasentoon. Lukkossylinterin vihreän alueen (valkoisen nuolen yläpuolella) tulee olla rungossa olevan valkoisen pisteen kohdalla.

6. Tarkista, että vetokoukku on painettu pohjaan saakka runkoon. Yritä kääntää vetokoukku alaspäin. Se ei saa kääntyä.

**HUOMAUTUS:** Jos vetokoukku ei ole lukittunut paikalleen runkoon, se liikkuu pois paikaltaan alaspäin käännettäessä.

7. Käännä avainta siten, että nuolet ovat lukkossylinterin kiinnitysmerkinnän kohdalla.

8. Irrota avain ja ota se talteen (mieluiten auton sisäpuolelle).

**HUOMAUTUS:** Avain voidaan irrottaa vain, jos vetokoukku on lukittu. Siitä voidaan varmistaa, että vetokoukku on kytketty oikein. Älä käytä vetokoukku, jos avain on paikallaan.

**HUOMAUTUS:** Tesla suosittelee kirjoittamaan avaimen koodin talteen. Tarvitset tätä koodia, jos kadotat avaimet ja sinun on tilattava uudet.

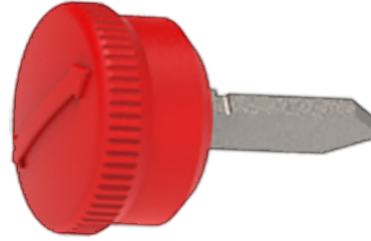

9. Sulje pölysuoja, jotta lukkoon ei pääse likaa. Uudemmissa, painokiinnikkeillä varustetuissa versioissa pölysuoja kiinnitetään uudestaan, napsautetaan paikoilleen ja painokiinnikkeet avataan ennen niiden painamista sisään.

**HUOMAUTUS:** Huolehdi vetokoukun kunnosta voitelemalla sen pinnat säännöllisesti hartsia sisältämättömällä rasvalla.

### Vetokoukun irrottaminen

Irrota vetokoukku, kun sitä ei enää tarvita:

1. Aseta avain paikalleen ja käännä se auki-asentoon.
2. Pidä tiukasti kiinni vetokoukun alaosa, jotta se ei pääse putoamaan maahan. Vedä lukkossylinteriä noin 0,5 cm ulospäin ja kierrä sitä myötäpäivään, kunnes lukkossylinterin punainen merkintä on valkoisen pisteen kohdalla. Nyt lukkossylinteri on lukittu avausasentoon ja vetokoukku irtoaa rungosta.

**VAROITUS:** Käännä lukkossylinteriä varovasti. Jos lukkossylinteri ei lukitu auki avausasentoon, se vetäytyy automaattisesti alkuperäiseen kiinnitysasentoon. Tällöin sormesi voi jäädä puristuksiin.

3. Aseta pölysuoja takaisin paikalleen vetokoukun koteloon, jotta sen sisälle ei pääse kertymään likaa.
4. Sulje vetokoukun lukkossylinterin pölysuoja. Säilytä vetokoukku turvallisessa paikassa.

### Sähkökytkennät

Määräykset edellyttävät, että kaikissa perävaunuissa on taka-, jarru- ja kylkivalot sekä suuntavilkut. Perävaunun valojen sähkönsyöttö tapahtuu vetokoukun lähellä olevan, sisäänrakennetun 13-napaisen pistorasian kautta.

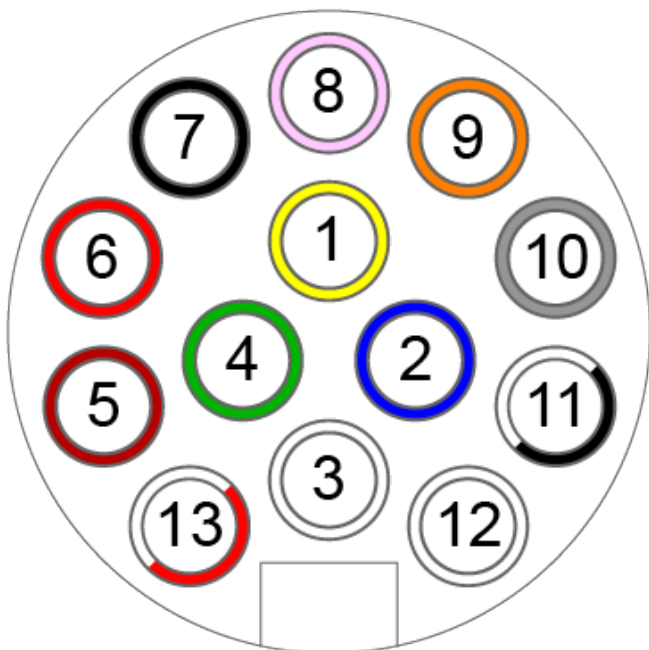

1. Suuntavilkku vasemmalle (keltainen)
2. Takasumuvvalo (sininen)
3. Nastojen 1–8 maadoitus (valkoinen)
4. Suuntavilkku oikealle (vihreä)
5. Oikea takavallo (ruskea)
6. Jarruvalot (punainen)
7. Vasen takavallo (musta)
8. Peruutusvalot (vaaleanpunainen)
9. Pienjännite Virransyöttö – jatkuva (oranssi)
10. Pienjännite Virransyöttö – virtalukosta kytketty (harmaa)
11. Nastan 10 maadoitus (musta/valkoinen)
12. Perävaunun jarrujen ohjaussignaali (vaaleanharmaa)
13. Nastan 9 maadoitus (punainen/valkoinen)

**HUOMAUTUS:** Kaikissa liitännöissä on Pienjännite -jännite.

**HUOMAUTUS:** Kuljettajan vastuulla on varmistaa, että kaikki sähkökytkennät toimivat asianmukaisesti ja että perävaunun valot toimivat sekä ennen liikkeelle lähtöä että ajon aikana. Sinun on tarkistettava toiminta itse.

**HUOMAUTUS:** Jos perävaunun valot eivät pala hinatessa, syynä voi olla vika perävaunun johdoissa tai perävaunun liitännöihin liitettyjen valojen liiallinen virrankulutus. Kun näin tapahtuu, kosketusnäyttöön tulee punainen Trailer-tilan merkkivalo. Korjaa mahdolliset johdotukseen liittyvät ongelmat ja/tai vähennä perävaunun liitännöihin liitettyjen valojen määrää. Poista sitten Trailer-tila käytöstä ja ota se uudelleen käyttöön.

**HUOMAUTUS:** Jos perävaunussa havaitaan olevan sumuvvalo, Model X kytkee auton takasumuvalon pois käytöstä (jos se sisältyy varustukseen).

Trailer-tila kytketty automaattisesti, kun perävaunun pistoke kytketään Model X -autoon (katso [Trailer-tila sivulla 120](#)).

**VAROITUS:** Käytä sähkönsyötön kytkemiseen ainoastaan pistoketta, joka sopii Teslan pistorasiaan. Älä yritä kytkeä perävaunun sähkösarjaa suoraan auton johtosarjaan johtoliitoksella tai millään muullakaan menetelmällä. Se voi vahingoittaa auton sähköjärjestelmää ja aiheuttaa toimintahäiriöitä.

**VAROITUS:** Varmista aina, ettei perävaunun sähkökaapeli kosketa maata eikä laahaa maata pitkin. Varmista myös, että kaapeli on riittävän löysällä käänöksillä varten.

## Vaikutus toimintasäteeseen

Perävaunun vetäminen ja lisävarustelut lisäävät ajoneuvon painoa ja vastusta. Toimintasäde voi siksi laskea merkittävästi. Todellinen energiankulutus voi vaihdella, vaikka Matkasuunnittelija-sovellus pyrkii säätämään Trailer-tilaan perustuvia arvioita. Suunnittele matkan pituus ja latauskohteet tämän huomioiden.



## Tietoa Autopilot-järjestelmästä

Autopilot on kuljettajan kehittyneiden avustintointojen kokoelma, jonka tarkoituksena on tehdä ajamisesta turvallisempaa ja vähemmän stressaavaa. Mikään näistä toiminnoista ei tee Model X -ajoneuvosta täysin autonomista tai korvaa sinua kuljettajana. Autopilot-ominaisuudet ovat vakiona kaikissa uusissa Tesla-ajoneuvoissa.

**HUOMAUTUS:** *Markkina-alueen, ajoneuvon kokoonpanon, ostettujen varusteiden ja ohjelmistoversion mukaisesti ajoneuvossasi ei ehkä ole seuraavia ominaisuuksia tai ominaisuus ei välttämättä toimi täsmälleen kuvatulla tavalla.*

Autopilot sisältää liikennettä havainnoivan vakionopeudensäätimen ja automaattiohjauksen.

- **Liikennettä havainnoiva vakionopeudensäädin:** Ylläpitää nopeutta ja säätelee etäisyyttä edessä olevaan ajoneuvoon (katso [Liikennettä havainnoiva Traffic-Aware Cruise Control -vakionopeudensäädin sivulla 138](#)).
- **Automaattiohjaus:** Ylläpitää nopeutta ja etäisyyttä edessä olevaan ajoneuvoon ja pitää Model X -ajoneuvon kaistallaan (katso [Automaattiohjaus sivulla 145](#)).

**VAROITUS:** Autopilot toimii vain, kun ohjauspyörästä pidetään kiinni. Pidä kätesi koko ajan ohjauspyörällä ja huomioi tieolosuhteet, ympäröivä liikenne ja muut tiellä liikkujat (kuten jalankulkijat ja pyöräilijät). Valmistaudu toimimaan tilanteen edellyttämällä tavalla. Näiden ohjeiden noudattamatta jättäminen voi aiheuttaa vahingon, vakavan loukkaantumisen tai kuoleman.

Parannettu Autopilot sisältää lisätoimintoja. Parannetun Autopilotin ominaisuudet vähentävät kuljettajan kuormitusta ja helpottavat tavallisia toimia, kuten kaistanvaihtoja ja pysäköintiä.

- **Automaattinen kaistanvaihto:** Siirtää Model X -ajoneuvon vierekkäiselle kaistalle, kun suuntavilkku kytketään ja automaattiohjaus on aktiivinen (katso [Automaattinen kaistanvaihto sivulla 147](#)).
- **Autopilot-navigointi:** Ohjaa aktiivisesti Model X -ajoneuvon moottoritien rampilta poistumislittymään ja suorittaa kaistanvaihdot, selvittää risteysliittymät, kytkee automaattisesti suuntavilkun ja valitsee oikean poistumiskaistan (katso [Autopilot-navigointitoiminto sivulla 151](#)).
- **Autopark:** Pysäköi Model X -ajoneuvon joko ajoradan suuntaisesti tai kohtisuoraan (katso [Autopark sivulla 161](#)).
- **Actually Smart Summon** Siirtää Model X -ajoneuvon ulos pysäköintipaikasta monimutkaisemman ympäristön läpi esteet ja muut ajoneuvot ohittaen ja tuo ajoneuvon määritettyyn sijaintiin (katso [Summon sivulla 163](#)).

**VAROITUS:** Parannettu Autopilot toimii vain, kun ohjauspyörästä pidetään kiinni. Pidä kätesi koko ajan ohjauspyörällä ja huomioi tieolosuhteet, ympäröivä liikenne ja muut tiellä liikkujat (kuten jalankulkijat ja pyöräilijät). Valmistaudu toimimaan tilanteen edellyttämällä tavalla. Näiden ohjeiden noudattamatta jättäminen voi aiheuttaa vahingon, vakavan loukkaantumisen tai kuoleman.

Täysin itsestään ajava laitteisto sisältää seuraavat:

- **Liikennevalon varoitus ja stop-merkkivaroitus:** Ylläpitää nopeutta, säilyttää etäisyyden, pitää Model X -ajoneuvon kaistallaan ja hidastaa ja pysähtyy liikennevaloihin ja stop-merkkeihin (katso [Liikennevalon varoitus ja stop-merkkivaroitus sivulla 154](#)).

**VAROITUS:** Täysin itsestään ajava -ominaisuus toimii vain, kun ohjauspyörästä pidetään kiinni. Pidä kätesi koko ajan ohjauspyörällä ja huomioi tieolosuhteet, ympäröivä liikenne ja muut tiellä liikkujat (kuten jalankulkijat ja pyöräilijät). Tarkkaile aina tietä ja valmistaudu suorittamaan tarvittavat toimenpiteet. Näiden ohjeiden noudattamatta jättäminen voi aiheuttaa vahingon, vakavan loukkaantumisen tai kuoleman.

### Näin se toimii

Autopilot käyttää Model X -ajoneuvon kameroita, jotka tarkkailevat ympäristöä ja havaitsevat muut ajoneuvot, jalankulkijat, tiemerkinnot ja esteet, kuten muurit ja reunakiveykset. Kameroita on asennettu Model X -ajoneuvon eteen, taakse sekä vasemmalle ja oikealle puolelle (katso [Kamerat sivulla 19](#)).

Model X -ajoneuvossa voi olla myös ohjaamon kamera, joka on asennettu taustapeiliin. Kamera valvoo kuljettajan tarkkaavaisuutta. Kuljettajana on sinun vastuullasi pitää kädet ohjauspyörällä, tarkkailla tietä ja olla aina valmiina toimimaan tilanteen edellyttämällä tavalla.

Kun Autopilot on käytössä, Model X näyttää sarjan varoituksia, jotka muistuttavat sinua pitämään kädet ohjauspyörällä ja kiinnittämään huomiota liikenteeseen. Jos et reagoi varoituksiin, Autopilot kytketään pois käytöstä loppumatkan ajaksi.





**VAROITUS:** Autopilot on tarkoitettu lisäämään ajomukavuutta, eikä se toimi törmäysvaroitusta- tai estojärjestelmänä. Kuljettaja vastaa itse siitä, että hän säilyttää havaintokykynsä riittävän hyvänä, noudattaa turvallista ajotapaa ja pitää ajoneuvon hallinnassaan kaikissa tilanteissa. Älä koskaan turvaudu siihen, että Autopilot hidastaa Model X -ajoneuvoa riittävästi. Tarkkaile aina edessä olevaa tietä ja valmistaudu toimimaan tilanteen edellyttämällä tavalla. Tämän laiminlyönti voi johtaa vakavaan loukkaantumiseen tai kuolemaan.

Sinun vastuullasi on tutustua Autopilotin rajoituksiin ja olla aina valmiina ottamaan tilanne hallintaasi.





## Autopilotin toimintaehdot

Varmista ennen jokaista ajokertaa ja Autopilotin käyttöä, että kaikki kamerat ovat puhtaita ja esteettömiä (katso [Kameran puhdistaminen sivulla 239](#)). Likaiset kamerat ja anturit (jos varusteena) sekä ympäristön olosuhteet, kuten sadekehi tai haalistuneet kaistamerkinnot, voivat vaikuttaa Autopilot-järjestelmän suorituskykyyn. Jos kamera on estetty, Model X näyttää viestin kohdassa mittaristo ja Autopilotin ominaisuudet saattavat olla käyttämättömissä.

Ennen kuin voit käyttää Autopilotin ominaisuuksia ja joidenkin huoltokäyntien jälkeen aja lyhyt matka, jotta kamerat kalibroidaan. Katso lisätietoja kohdasta [Kameroiden kalibrointi ajamalla autoa sivulla 19](#).

Lisäksi nämä ominaisuudet eivät ehkä toimi oikein seuraavissa olosuhteissa:

- Reitillä on jyrkkiä kaarteita, nousuja tai laskuja.
- Liikennemerkit ja tiemerkinnot ovat epäselviä, monitulkintaisia tai heikosti hoidettuja.
- Huono näkyvyys (esimerkiksi kovan vesi- tai lumisateen, raekuuron tai yöaikaan heikosti valaistujen tieosuuksien vuoksi)
- Ajaminen tunnelissa tai kameroiden näkymää haittaavan moottoritien keskikaiteen vieressä
- Kirkas valo (kuten vastaantulijan ajovalot tai suora auringonpaiste) häiritsee kamerasi toimintaa.

Edellä oleva luettelo ei kata kaikkia tilanteita, joissa Autopilot-ominaisuuksien toiminnassa saattaa esiintyä häiriöitä.

**HUOMAUTUS:** *Markkina-alueen, ajoneuvon kokoonpanon, ostettujen varusteiden ja ohjelmistoversion mukaisesti ajoneuvossasi ei ehkä ole seuraavia ominaisuuksia tai ominaisuus ei välttämättä toimi täsmälleen kuvatulla tavalla.*

Autopilotin ominaisuus	Käytettävissä, kun
Liikennettä havainnoiva vakionopeudensäädin	<ul style="list-style-type: none"> <li>• Ajonopeus on 30 km/h – 140 km/h</li> </ul> <p><b>HUOMAUTUS:</b> Voit ottaa liikennettä havainnoivan vakionopeudensäätimen käyttöön hitaammissa nopeuksissa, jos ajoneuvo on havaittu vähintään 1,5 metrin päässä Model X -ajoneuvosta.</p>
Automaattiohjaus	<ul style="list-style-type: none"> <li>• Ajonopeus on 30 km/h – 140 km/h</li> </ul> <p><b>HUOMAUTUS:</b> Voit ottaa automaattiohjauksen käyttöön hitaammissa nopeuksissa, jos ajoneuvo on havaittu vähintään 1,5 metrin päässä Model X -ajoneuvosta.</p> <p><b>HUOMAUTUS:</b> Asuinalueella, tiellä, jonka kaistoja ei ole erotettu toistaan kaiteilla, tai tiellä, jolle pääsyä ei ole rajoitettu, suurin sallittu vakionopeus on rajoitettu ja mittaristossa näkyy viesti. Rajoitettu nopeus on tiellä voimassa oleva nopeusrajoitus plus 10 km/h.</p> <ul style="list-style-type: none"> <li>• Ajovalojen tulee olla asennossa Päällä tai Auto. Vaikka Autopilot on käytettävissä sekä päivisin että hämärässä, automaattiohjaus keskeytyy tai poistuu käytöstä, jos ajovalojen asento on Pois. Kun automaattiohjaus on kytketty, automaattiset kaukovalot otetaan automaattisesti käyttöön (katso <a href="#">Ajovalojen kaukovalot sivulla 94</a>) ja pyyhkimet kytketään Auto-asentoon.</li> </ul>
Autopilot-navigointitoiminto	<ul style="list-style-type: none"> <li>• Ajonopeus on 30 km/h – 140 km/h.</li> </ul> <p><b>HUOMAUTUS:</b> Voit ottaa navigoinnin Autopilot-järjestelmällä käyttöön hitaammissa nopeuksissa, jos ajoneuvo on havaittu vähintään 1,5 metrin päässä Model X -ajoneuvosta.</p>



Autopilotin ominaisuus	Käytettävissä, kun
	<ul style="list-style-type: none"><li data-bbox="456 226 1425 285">• Ajat ohjatulla moottoritiellä. Kun poistut ohjatulta moottoritieltä, navigointi Autopilot-järjestelmällä palaa automaattiohjaukseen.</li></ul>



# Autopilotin ominaisuudet

Tässä aiheessa kerrotaan, kuinka seuraavia kuljettajan avustinjärjestelmän ominaisuuksia käytetään.

**HUOMAUTUS:** *Markkina-alueen, ajoneuvon kokoonpanon, ostettujen varusteiden ja ohjelmistoversion mukaisesti ajoneuvossasi ei ehkä ole seuraavia ominaisuuksia tai ominaisuus ei välttämättä toimi täsmälleen kuvatulla tavalla.*

- Liikennettä havainnoiva vakionopeudensäädin: Liikennettä havainnoiva vakionopeudensäädin ylläpitää asetettua ajonopeutta perinteisen vakionopeudensäätimen tapaan. Liikennettä havainnoiva vakionopeudensäädin kuitenkin myös hidastaa ja kiihdyttää Model X -ajoneuvoa tarpeen mukaan, jotta etäisyys edessä olevaan ajoneuvoon säilyy. Kun liikennettä havainnoiva vakionopeudensäädin on kytkettynä, olet yhä vastuussa Model X -ajoneuvon ohjaamisesta (katso [Liikennettä havainnoiva vakionopeudensäädin sivulla 130](#)).
  - Automaattiohjaus: Liikennettä havainnoivan vakionopeudensäätimen tapaan automaattiohjaus ylläpitää asetettua nopeutta (jos edessä ei ole ajoneuvoa) tai etäisyyttä (jos edessä on ajoneuvo). Lisäksi automaattiohjaus tunnistaa kaistamerkinnot, teiden reunat, ajoneuvot ja esteet ja pitää Model X -ajoneuvon kaistallaan (katso [Automaattiohjaus sivulla 131](#)).
- HUOMAUTUS:** Automaattiohjaustoiminto on BETA-ominaisuus.
- Automaattinen kaistanvaihto: Kun kytket suuntavilkun automaattiohjauksen ollessa käytössä, automaattinen kaistanvaihto ohjaa Model X -ajoneuvon viereiselle kaistalle suuntavilkun osoittamaan suuntaan (katso [Automaattinen kaistanvaihto sivulla 132](#)).
  - Navigointi Autopilot-järjestelmällä: Navigointi Autopilot-järjestelmällä pohjautuu liikennettä havainnoivan vakionopeudensäätimen ja automaattiohjauksen ominaisuuksiin. Kun automaattiohjaus on aktiivinen, navigointi Autopilot-järjestelmällä auttaa Model X -ajoneuvoa ehdottamaan kaistanvaihtoa, ja määritettynä, vaihtamaan kaistaa automaattisesti toisten ajoneuvojen ohittamiseksi ja seuraamaan navigointireittiä (katso [Navigointi Autopilot-järjestelmällä sivulla 133](#)).

**HUOMAUTUS:** Navigointi Autopilot-järjestelmällä on BETA-ominaisuus.

Nämä toiminnot käyttävät tietoja Model X -ajoneuvon kameroista ja tunnistavat kaistamerkinnot, teiden reunat sekä muut ajoneuvot ja tiellä liikkujat Model X -ajoneuvon ympärillä.



**VAROITUS:** Varmista ennen jokaista ajokertaa ja Autopilotin käyttöä, että kaikki kamerat ovat puhtaita ja esteettömiä (katso [Kameran puhdistaminen sivulla 239](#)). Likaiset kamerat ja anturit (jos varusteena) sekä ympäristön olosuhteet, kuten sadekehi tai haalistuneet kaistamerkinnot, voivat vaikuttaa Autopilot-järjestelmän suorituskykyyn. Jos kamera on estetty, Model X näyttää viestin kohdassa mittaristo ja Autopilotin ominaisuudet saattavat olla käyttämättömissä.



**VAROITUS:** On sinun vastuullasi perehtyä Autopilotin rajoituksiin ja tilanteisiin, joissa kuljettajan täytyy puuttua ajamiseen. Katso lisätietoja kohdasta [Rajoitukset ja varoitukset sivulla 167](#).

## Autopilotin asetukset

Ennen kuin käytät Autopilotin ominaisuuksia, muokkaa niiden toimintaa valitsemalla Hallintalaitteet > Autopilot.

- Aseta nopeus: Voit valita, kytkeytyykö Autopilot havaitun nopeusrajoituksen mukaisella nopeudella vai nykyisellä ajonopeudella. Valitse Hallintalaitteet > Autopilot > Aseta nopeus ja valitse joko Nopeusrajoitus tai Nykyinen nopeus.
- Poikkeama: Jos valitset vaihtoehdon Nopeusrajoitus, voit määrittää poikkeaman valitsemalla Aseta nopeuden poikkeama. Voit valita vaihtoehdon Kiinteä (nopeutta säädetään kaikilla teillä kiinteästi) tai Prosenttiosuus (nopeutta säädetään prosenttiosuutena tien kulloisestakin havaitusta nopeusrajoituksesta).
- Vihreän liikennevalon merkkiäänä: Toiminto antaa aktivoituna merkkiäänän, kun odotat liikennevaloissa ja valo muuttuu vihreäksi. Jos et käytä aktiivisesti liikennettä havainnoivaa vakionopeudensäädintä ja odotat liikennevaloissa toisen ajoneuvon takana, järjestelmä antaa äänimerkin, kun edessä oleva ajoneuvo lähtee liikkeelle.

## Liikennettä havainnoiva vakionopeudensäädin

Liikennettä havainnoiva vakionopeudensäädin on aina käytössä.

Liikennettä havainnoivan Traffic-Aware Cruise Control -vakionopeudensäätimen käyttäminen:



1. Suurena asetettua ajonopeutta vierittämällä oikeanpuoleista vierityspainiketta ylös, ja pienennä asetettua ajonopeutta vierittämällä samaa vierityspainiketta alas. Voit ohittaa asetetun ajonopeuden tilapäisesti milloin tahansa painamalla kaasupoljinta. Katso lisätietoja kohdasta [Autopilotin käytön aikana sivulla 134](#).
2. Voit poistaa liikennettä havainnoivan vakionopeudensäätimen käytöstä tai painamalla jarrupoljinta. Katso lisätietoja kohdasta [Autopilotin peruuttaminen sivulla 134](#).

## 40 MAX

Kun liikennettä havainnoiva vakionopeudensäädin on käytettävissä mutta kytkemättä, mittaristo näyttää harmaaan nopeuskuvakkeen. Lukema osoittaa nopeuden, jolla ajetaan liikennettä havainnoivan vakionopeudensäätimen käyttöönoton jälkeen.

**HUOMAUTUS:** Teillä, joilla karttatietojen mukaan on voimassa tilapäinen nopeusrajoitus (esimerkiksi kellonaikaan tai sääolosuhteisiin perustuva nopeusrajoitus), ensimmäisen nopeusrajoituksen alla näkyy toinen nopeusrajoitus. Kuljettajan vastuulla on määrittää, onko tilapäinen nopeusrajoitus voimassa, ja hän vastaa vakionopeuden säätämisestä sen mukaan.

## 40 MAX

Kun liikennettä havainnoiva vakionopeudensäädin on käytössä ja ajoneuvolla ajetaan asetettua nopeutta, nopeus on korostettu sinisellä tekstillä.

**VAROITUS:** Liikennettä havainnoiva vakionopeudensäädin on tarkoitettu lisäämään ajomukavuutta, eikä se toimi törmäysvaroitusta tai estojärjestelmänä. Kuljettaja vastaa itse siitä, että hän säilyttää havaintokykynsä riittävän hyvänä, noudattaa turvallista ajotapaa ja pitää auton hallinnassaan kaikissa tilanteissa. Älä koskaan luota pelkästään liikennettä havainnoivan vakionopeussäätimen kykyyn hidastaa Model X -auton nopeutta riittävän nopeasti. Tarkkaile aina edessä olevaa tietä ja valmistaudu toimimaan tilanteen edellyttämällä tavalla. Tämän laiminlyönti voi johtaa vakavaan loukkaantumiseen tai kuolemaan. Katso lisätietoja kohdasta [Rajoitukset ja varoitukset sivulla 167](#).

## Automaattiohjaus

**HUOMAUTUS:** *Markkina-alueen, ajoneuvon kokoonpanon, ostettujen varusteiden ja ohjelmistoversion mukaisesti ajoneuvossasi ei ehkä ole automaattiohjausta tai ominaisuus ei välttämättä toimi täsmälleen kuvatulla tavalla.*

Automaattiohjauksen käyttöönotto:

1. Valitse Hallintalaitteet > Autopilot > Autopilotin ominaisuudet > Automaattiohjaus (beeta).
2. Kun olet lukenut huolellisesti ponnahdusikkunan tiedot, valitse Kyllä.

Automaattiohjauksen käyttäminen:

1. .
2. Suurena asetettua ajonopeutta vierittämällä oikeanpuoleista vierityspainiketta ylös, ja pienennä asetettua ajonopeutta vierittämällä samaa vierityspainiketta alas. Katso lisätietoja kohdasta [Autopilotin käytön aikana sivulla 134](#).
3. Voit poistaa automaattiohjauksen käytöstä tai painamalla jarrupoljinta. Katso lisätietoja kohdasta [Autopilotin peruuttaminen sivulla 134](#).

Kun otat automaattiohjauksen käyttöön, Model X vahvistaa aktiivoinnin äänimerkillä ja mittaristo näyttää hetken aikaa automaattiohjaustoiminnon muistutuksen. Siinä kuljettajaa kehoitetaan kiinnittämään huomionsa tiehen ja pitämään ohjauspyörä käsissään.

Mittaristossa näkyy harmaa automaattiohjaustoiminnon kuvake, joka osoittaa, että automaattiohjaus on käytettävissä (mutta ei aktiivisesti ohjaa Model X -ajoneuvoa). Mikäli automaattiohjaus on jostain syystä tilapäisesti pois käytöstä, automaattiohjauksen kuvake ei näy. (Näin voi käydä, jos ajonopeus ei esimerkiksi ole automaattiohjauksen käyttöön vaadittavalla alueella).

Osoituksena siitä, että automaattiohjaus on aktiivinen, mittaristo näyttää sinisen automaattiohjauksen kuvakkeen.

Jos automaattiohjaustoiminto havaitsee tiessä kaistamerkin, mittaristo näyttää ajokaistan reunat sinisenä.

Kun automaattiohjaus on aktiivinen, liikennettä havainnoiva vakionopeudensäädin on myös aktiivinen.

Tilanteissa, joissa nopeusrajoitusta ei voida havaita automaattiohjaustoiminnon ollessa käytössä, automaattiohjaustoiminto vähentää ajonopeutta ja rajoittaa asetetuksi vakionopeudeksi 70 km/h. Vaikka rajoitetun ajonopeuden voi ylittää kiihdyttämällä manuaalisesti, Model X ei jarruta havaitessaan esteitä, jos kaasupoljinta painetaan. Automaattiohjaus hidastaa ajonopeuden rajoitettuun nopeuteen, kun vapautat kaasupolkimen. Kun poistut tieltä tai poistat automaattiohjauksen käytöstä kääntämällä ohjauspyörää, voit halutessasi jälleen nostaa ajoneuvon asetettua nopeutta.



## Autopilotin ominaisuudet

**VAROITUS:** Ohjaaminen on rajoitettua, kun automaattiohjaus on käytössä. Tästä syystä Model X ei välttämättä pysty hallitsemaan tiukkoja käännöksiä. Valmistaudu ottamaan ajoneuvon ohjaus hallintaan kaikkina aikoina.

**VAROITUS:** Automaattiohjaus toimii vain, kun ohjauspyörästä pidetään kiinni. Pidä kädet ohjauspyörällä koko ajan, huomioi tieolosuhteet ja liikenne ja valmistaudu aina toimimaan tilanteen edellyttämällä tavalla. Näiden ohjeiden noudattamatta jättäminen voi aiheuttaa vahingon, vakavan loukkaantumisen tai kuoleman. On sinun vastuullasi perehtyä automaattiohjauksen rajoituksiin ja tilanteisiin, joissa se ei ehkä toimi odotetulla tavalla. Katso lisätietoja kohdasta [Rajoitukset ja varoitukset sivulla 167](#).



mittaristo-paneelissa näkyy merkkivalo, kun automaattinen kaistanvaihto on käytettävissä valittuun suuntaan (vasemmalle, oikealle tai molempiin suuntiin). Näkyy vain, kun automaattiohjaus on käytössä.

Osoittaa, että automaattinen kaistanvaihto ei ole käytettävissä kumpaankaan suuntaan. Näkyy vain, kun automaattiohjaus on käytössä.

### Automaattinen kaistanvaihto

**HUOMAUTUS:** *Markkina-alueen, ajoneuvon kokoonpanon, ostettujen varusteiden ja ohjelmistoversion mukaisesti autossasi ei ehkä ole automaattista kaistanvaihtoa tai ominaisuus ei välttämättä toimi täsmälleen kuvatulla tavalla.*

Jos kytket suuntavilkun, kun automaattiohjaus on toiminnassa, Model X siirtyy viereiselle kaistalle suuntavilkun osoittamaan suuntaan, jos seuraavat ehdot täyttyvät:

- Suuntavilkku on kytketty.
- Kaistamerkinnot osoittavat, että kaistanvaihto on sallittu.
- Automaattinen kaistanvaihto havaitsee kuljettajan otteen ohjauspyörä-ohjauspyörästä.
- Kaistanvaihdon puolivälissä Model X -auton on havaittava kohdekaistan reunaviiva. Mikäli kaistamerkinnot ei havaita, kaistanvaihto keskeytetään ja Model X palaa alkuperäiselle ajokaistalle.
- Kameranäkymä on täysin esteetön.
- Model X ei havaitse muita ajoneuvoja kuolleesta kulmasta eikä toista ajoneuvoa tai muita esteitä auton ja kohdekaistan keskiosan välisellä alueella. Jos järjestelmä havaitsee kohdekaistalla ajoneuvon tai muun esteen, mittaristo näyttää sen punaisena näkymässä, eikä Model X tee kaistanvaihtoa, ennen kuin se on turvallista.

**HUOMAUTUS:** Automaattinen kaistanvaihto peruuttaa kaistanvaihdon, jos sitä ei suoriteta viiden sekunnin kuluessa.



**VAROITUS:** Vaikka Autopilot on suunniteltu havaitsemaan viereisillä kaistoilla olevat ajoneuvot ja esteet, on aina sinun vastuullasi tarkistaa, että kaistanvaihto on turvallista ja sopivaa. Jos Autopilot ei voi vaihtaa kaistaa puutteellisten tietojen vuoksi, mittaristo näyttää joukon varoituksia. Sen vuoksi automaattista kaistanvaihtoa käytettäessä mittaristo on pidettävä koko ajan tarkkailussa, ja kuljettajan on valmistauduttava ohjaamaan Model X -ajoneuvoa itse.

Vähimmäisnopeus, jolla Autopilot vaihtaa kaistaa, voi vaihdella alueen, viereisten kaistojen nopeuksien ja muiden tekijöiden perusteella. Ole aina valmiina ohjaamaan autoa manuaalisesti ja vaihtamaan kaistaa tarvittaessa. Automaattisen kaistanvaihdon ollessa käynnissä ohituskiihdytystoiminto kytkeytyy, jotta Model X pystyy siirtymään lähemmäksi edessä olevaa ajoneuvoa (katso [Ohituskiihdytys sivulla 136](#)).

Kun kytket suuntavilkun, Autopilot siirtää Model X -ajoneuvoa yksi kaista kerrallaan. Jos halutaan siirtyä edelleen seuraavalle kaistalle, suuntavilkku on kytkettävä uudelleen ensimmäisen kaistanvaihdon jälkeen.

Kun Model X vaihtaa kaistaa, on tärkeää seurata sen toimintaa tarkkailemalla edessä olevaa ajorataa ja ympäröivää aluetta. Valmistaudu ottamaan auto omaan hallintaasi minä hetkenä hyvänsä. Kun siirryt viereiselle kaistalle, mittaristo näyttää, mihin kohtaan toisella kaistalla Model X siirtyy.



## Navigointi Autopilot-järjestelmällä

**HUOMAUTUS:** *Markkina-alueen, ajoneuvon kokoonpanon, ostettujen varusteiden ja ohjelmistoversion mukaisesti autossasi ei ehkä ole Autopilot-navigointia tai ominaisuus ei välttämättä toimi täsmälleen kuvatulla tavalla.*

Ota Autopilot-navigointitoiminto käyttöön valitsemalla kosketusnäytöstä Hallintalaitteet > Autopilot > Autopilot-navigointi (beeta). Mukauta sen jälkeen Autopilot-navigointi-toiminnon toiminta valitsemalla Mukauta Autopilot-navigointia:

- Ota käyttöön jokaisen matkan alussa: Valitse, haluatko ottaa navigoinnin Autopilot-järjestelmällä automaattisesti käyttöön jokaiselle navigoitavalle reitille. Kun tämä toiminto on valittuna, Autopilot-navigointi-painike on jo matkan alkaessa valmiiksi valittuna navigoitavan matkan käännöksiä listassa.
- Nopeuteen perustuvat kaistanvaihdot: Autopilot-navigointi on suunniteltu suorittamaan sekä reittiin että nopeuteen perustuvia kaistanvaihtoja. Nopeuteen perustuvat kaistanvaihdot on valinnainen toiminto. Voit käyttää toimintoa nopeuteen perustuvien kaistanvaihtojen pois kytkemiseen tai määrittää, kuinka itsevarmasti haluat navigoinnin Autopilot-järjestelmällä vaihtavan kaistoja asetetun ajonopeuden säilyttämiseksi (Mieto, Keskitaso tai Mad Max).

Jos Ota käyttöön jokaisen matkan alussa -asetus on käytössä, navigointi Autopilot-järjestelmällä kytkeytyy automaattisesti, kun:

- Automaattiohjaus on aktiivinen.
- Navigoit määränpäähän.
- Olet ohjatulla moottoritiellä.

Kun Autopilot-navigointitoiminto on käytössä, sen painike näkyy kartan matkan varrella olevien käännöksiä listassa aina, kun navigoitava reitti on käytössä ja reitti sisältää vähintään yhden liittymin ohjatun tieosuuden.

Jos Ota käyttöön jokaisen matkan alussa -asetus on poissa käytöstä, paina Navigointi Autopilot-järjestelmällä -painiketta käännös käännökseltä -ohjeiden yläpuolella ja ota toiminto käyttöön. Kun navigointi Autopilot-järjestelmällä on valittuna, se kytkeytyy aina, kun automaattiohjaus kytketään.

Autopilot-navigointi-kuvake näkyy käännös kohtaisten ohjeiden luettelossa, kun kohteeseen navigoidaan ja Autopilot-navigointi on käytettävissä mutta ei aktiivinen.

Jos navigointi Autopilot-järjestelmällä on aktiivinen, kuvake on sininen. Jos Ota käyttöön jokaisen matkan alussa -asetus on otettu käyttöön, navigointi Autopilot-järjestelmällä -kuvake valitaan, kun navigointi aloitetaan. Voit peruttaa navigoinnin Autopilot-järjestelmällä ja palata automaattiohjaukseen koskettamalla kuvaketta.

Kun Autopilot-navigointi on aktiivinen, Autopilot-navigoinnin painike on sininen ja mittaristo näyttää ajokaistan yhtenä sinisenä viivana Model X -ajoneuvon edessä:

Automaattiohjauksen kuvake näkyy ajo-ohjeiden niiden yksittäisten käännös ohjeiden (kuten moottoritieltä poistuminen) vieressä, joita Autopilot-navigointi noudattaa.

Kun Autopilot-navigointi on kytketty, Model X suorittaa sekä nopeuteen että reittiin perustuvia kaistanvaihtoja kuljettajan vahvistuksen jälkeen.

- Nopeuteen perustuvat kaistanvaihdot: Navigointi Autopilot-järjestelmällä vaihtaa kaistaa lyhentääkseen ajoaikaa määränpäähän. Esimerkiksi jos Model X on ajonopeutta hitaammin ajavan ajoneuvon takana, navigointi Autopilot-järjestelmällä vaihtaa ohituskaistalle ja ohittaa ajoneuvon. Nopeuteen perustuvat kaistanvaihdot on valinnainen toiminto.
- Reittiin perustuvat kaistanvaihdot: Navigointi Autopilot-järjestelmällä vaihtaa kaistaa ohjatakseen sinut reitille määränpäästä kohti. Esimerkiksi navigointi Autopilot-järjestelmällä vaihtaa poistumiskaistalle, kun Model X lähestyy navigointireitin määrittämää poistumisliittymää.

Kun mittaristo näyttää viestin, jossa pyydetään vahvistamaan kaistanvaihto, kytke asianmukainen suuntaviilku. Jos kaistanvaihtoa ei vahvisteta 3 sekunnin kuluessa, merkkiäni muistuttaa siitä, että Autopilot-navigointi edellyttää vahvistustasi kaistan vaihtamiselle. Automaattinen kaistanvaihto peruuttaa kaistanvaihdon, jos sitä ei suoriteta viiden sekunnin kuluessa.

Jos ohitat reittiin perustuvan kaistanvaihtosuosituksen (esimerkiksi, kun ajat vasemmalla kaistalla ja lähestyt oikealla puolella olevaa liittymää), Autopilot-navigointi ei pysty ohjaamaan ulos liittymästä. Määränpäähäsi etsitään tällöin uusi reitti.



**VAROITUS:** Autopilot-navigointi ei välttämättä aina pyri ohjaamaan poistumisliittymään tai vaihtamaan kaistaa siitäkään huolimatta, että se sisältyy navigoitavaan reittiin. Pysy aina tarkkaavaisena ja valmistaudu itse ohjaamaan poistumisliittymään tai vaihtamaan kaistaa.





## Autopilotin ominaisuudet

Navigointi Autopilot-järjestelmällä kytkeytyy käyttöön ja pois käytöstä kulloinkin ajettavan tietyyppin mukaisesti. Kun Autopilot-navigointi on käytössä ja lähestyt navigointireitilläsi olevaa poistumisrampia, automaattiohjaus kytkee suuntavilkun ja ohjaa Model X - auton poistumisrampille tai liittymään.

Kun poistut ohjatulta moottoritieltä, Autopilot-navigointi palaa automaattiohjaukseen – merkkiäni kuuluu ja mittaristo näyttää ajokaistan viivat sinisinä (yksittäisen sinisen sijaan Model X -ajoneuvon edessä). Kun Autopilot-navigointi poistuu käytöstä, automaattiohjaus pysyy käytössä. Valmistaudu toimimaan tilanteen edellyttämällä tavalla.

**HUOMAUTUS:** Navigointi Autopilot-järjestelmällä toimii vain, kun ohjauspyörästä pidetään kiinni. Pidä kädet ohjauspyörällä koko ajan, huomioi tieolosuhteet ja liikenne ja valmistaudu aina toimimaan tilanteen edellyttämällä tavalla. Näiden ohjeiden noudattamatta jättäminen voi aiheuttaa vahingon, vakavan loukkaantumisen tai kuoleman. On sinun vastuullasi perehtyä rajoituksiin, jotka koskevat navigointia Autopilot-järjestelmällä, sekä tilanteisiin, joissa se ei ehkä toimi odotetulla tavalla. Katso lisätietoja kohdasta [Rajoitukset ja varoitukset sivulla 167](#).

### Autopilotin peruuttaminen

Liikennettä havainnoiva vakionopeudensäädin peruuntuu, kun:

- Jarrupoljinta painetaan.
- Ajonopeus on yli 140 km/h.
- Vaihdat vaihteen peruutusvaihteelle, pysäköintivaihteelle tai vapaalle.
- Auton ovi on auki.
- Automaattinen hätäjarrutus kytkeytyy (katso [Collision Avoidance Assist -törmäksenestoavustin sivulla 175](#)).
- Kuljettajan turvavyö avataan ja/tai kuljettaja nousee istuimeltaan.

Kun liikennettä havainnoivan vakionopeudensäätimen toiminta perutaan, vakionopeuskuvake kohdassa mittaristo muuttuu harmaaksi sen merkiksi, että liikennettä havainnoiva vakionopeudensäädin ei enää säädi ajonopeutta.

Automaattiohjaus perutaan, kun jokin yllä mainituista toimista tehdään. Lisäksi automaattiohjaus peruuntuu, kun:

- Nopeus on yli 140 km/h.
- ohjauspyörää käännetään (vaikka aivan vähän).

- Kuljettaja ei reagoi toistuviin muistutuksiin, joissa kehoitetaan pitämään kädet ohjauspyörällä, ja niitä seuraaviin, kohdassa mittaristo näkyviin viesteihin (katso [Kuljettajan tarkkaavaisuus sivulla 137](#)).

Kun automaattiohjauksen toiminta perutaan, kuuluu merkkiäni ja toiminnon kuvake näkyy joko harmaana tai katoaa. Se tarkoittaa, ettei automaattiohjaus ole enää toiminnassa tai käytettävissä tällä hetkellä.

Navigointi Autopilot-järjestelmällä perutaan, kun automaattiohjaus perutaan, kuten yllä on kuvattu. Lisäksi navigointi Autopilot-järjestelmällä peruuntuu, kun:

- Painat Navigointi Autopilot-järjestelmällä -painiketta kartan käännös käännökseltä -ohjeissa. Tässä tapauksessa automaattiohjaus on edelleen aktiivinen.
- Poistut ohjatulta moottoritieltä. Kun näin tapahtuu, automaattiohjaus on yhä aktiivinen.

Kun navigointi Autopilot-järjestelmällä perutaan mutta automaattiohjaus pysyy aktiivisena, merkkiäni kuuluu ja näkymä muuttuu yhdestä sinisestä viivasta ajokaistalla kahdeksi siniseksi viivaksi kaistan molemmilla puolilla.

Kun liikennettä havainnoiva vakionopeudensäädin tai automaattiohjaus perutaan, Model X ei rullaa vapaasti. Sen sijaan regeneratiivinen jarrutus hidastaa Model X - ajoneuvon kulkua samalla tavoin kuin jos nostaisit jalkasi kaasupolkimelta ajaessasi ilman liikennettä havainnoivaa vakionopeudensäädintä (katso [Regeneratiivinen jarrutus sivulla 99](#)).

### Autopilotin käytön aikana

Kun liikennettä havainnoiva vakionopeudensäädin on aktiivinen ja Autopilot ylläpitää asetettua nopeutta, mittaristo näyttää nopeuden korostettuna sinisellä tekstillä.

Kun automaattiohjaus on aktiivinen, ohjauspyörä -kuvake on sininen ja kaistamerkinät korostetaan sinisellä näkymässä.

Voit tuoda näyttöön tietoja tiestä ja sen lähialueesta, kuten tiemerkinnoista, liikennevaloista ja erilaisista esineistä (mm. roska-astiat ja pylväät) valitsemalla Hallintalaitteet > Autopilot > Täysin itsestään ajava -visualisoinnin esikatselu.

Jos automaattiohjaus ei havaitse tiessä kaistamerkinnoja, se voi määrittää ajokaistan edellä ajavan ajoneuvon perusteella. Useimmissa tapauksissa automaattiohjaustoiminto pyrkii pitämään Model X -ajoneuvon ajokaistan keskellä. Joissakin tilanteissa automaattiohjaus saattaa kuitenkin ohjata ajoneuvon kaistan reunaan (mikäli se havaitsee esimerkiksi suojakaiteen).



### Asetetun ajonopeuden ylläpitäminen

Kun Autopilot on aktiivinen, Model X ylläpitää asetettua nopeutta, kun auton etupuolella ei ole havaittu toista ajoneuvoa. Toisen ajoneuvon takana ajettaessa Model X kiihdyttää ja hidastaa tarpeen mukaan asetettuun nopeuteen asti säilyttääkseen valitun etäisyyden (katso [Seurantaetäisyyden säätäminen sivulla 135](#)).

Voit kiihdyttää itse milloin tahansa painamalla kaasupoljinta, mutta kun vapautat polkimen, Model X palaa asetettuun nopeuteen.

Model X säätelee nopeutta myös kaarteisiin ja niistä pois ajettaessa.

Kun Model X hidastaa aktiivisesti säilyttääkseen etäisyyden edellä olevaan ajoneuvoon, jarruvalot syttyvät. Saatat myös huomata, että jarrupoljin painuu hiukan alaspäin. Mutta kun Model X kiihdyttää, kaasupoljin ei liiku.

### Asetetun ajonopeuden muuttaminen

Suurena asetettua ajonopeutta vierittämällä oikeanpuoleista vierityspainiketta ylös, ja pienennä asetettua ajonopeutta vierittämällä samaa vierityspainiketta alas.

Saattaa kestää muutamia sekunteja, ennen kuin Model X saavuttaa asetetun ajonopeuden.

### Seurantaetäisyyden säätäminen

Lyhin seurantaetäisyys on 2.

Kukin asetus vastaa aikaan perustuvaa etäisyyttä, mikä puolestaan merkitsee sitä, kuinka kauan Model X -ajoneuvolla kestää saavuttaa edellä kulkevan ajoneuvon puskuri sen nykyisestä sijainnista laskettuna. Autopilot säilyttää asetuksen, kunnes jälleen muutat sitä.

### Pysähtyminen ja hidastamiset

Kun Model X kulkee merkittävästi suuremmalla nopeudella kuin viereisten kaistojen ajoneuvot, se hidastaa automaattisesti ajonopeuttasi. Tämä auttaa erityisesti vilkkaasti liikennöidyillä osuuksilla tai tilanteissa, joissa ajoneuvot vaihtavat jatkuvasti kaistaa. Kun Model X havaitsee, että muut ajoneuvot kulkevat huomattavasti alhaisemmalla nopeudella, mittaristo näyttää viereiset kaistat nuolilla korostettuna, havaitut ajoneuvot näkyvät harmaina ja Model X -ajoneuvosi nopeus hidastuu vastaavasti. Voit ohittaa toiminnon tilapäisesti painamalla kaasupoljinta.

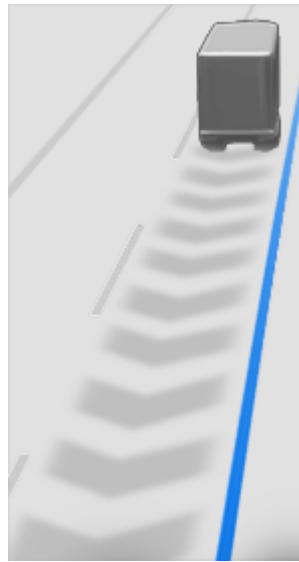

Seurattaessa edellä ajavaa ajoneuvoa Autopilot pysyy toiminnassa myös hitaammissa nopeuksissa, jopa silloin, kun Model X pysähtyy kokonaan. Autopilot pysyy toiminnassa esimerkiksi silloin, vaikka Model X hidastaa pysähdyksiin tai lähes pysähdyksiin nykivässä liikenteessä moottoritiellä. Kun liikenne alkaa jälleen liikkua nopeammin, Autopilot kiihdyttää asetettuun nopeuteen.

Toisinaan kun Model X on kokonaan pysähdyksissä, Autopilot siirtyy HOLD-tilaan. Jos näin tapahtuu, paina lyhyesti kaasupoljinta jatkaaksesi ajoa.



Kun PITO-tila on aktiivisena, mittaristo näyttää PITO-kuvakkeen ja viestin, joka ilmoittaa, että vakionopeudensäädin on kytkettävä takaisin käyttöön.

Model X siirtyy HOLD-tilaan, kun Autopilot on toiminnassa, seuraavissa olosuhteissa:

- Model X on ollut paikallaan 5 minuutin ajan.
- Model X havaitsee lähistöllä jalankulkijan (HOLD-tila voi kytkeytyä pois käytöstä, kun jalankulkijaa ei enää havaita).
- Model X menettää näköyhteyden seurattavaan ajoneuvoon.
- Model X -auton edessä on havaittu este



## Ajaminen vakionopeudensäätimen kanssa poistumisliittymissä tai niiden lähellä

Jos ajat ohjatun moottoritien poistumisliittymän lähellä ja kytket suuntavilkun liittymää kohti, Autopilot olettaa, että olet poistumassa moottoritieltä. Sen vuoksi järjestelmä alkaa hidastaa Model X -ajoneuvoa. Jos et kuitenkaan aja poistumisliittymään, Autopilot jatkaa ajamista asetetulla nopeudella.

Oikeanpuoleisessa liikenteessä tämä tilanne esiintyy vain käytettäessä suuntavilkku oikealle oikeanpuoleisimmalla kaistalla ajettaessa etäisyyden liittymään ollessa alle 50 metriä. Sama tapahtuu myös ajettaessa vasemmanpuoleisessa liikenteessä vasemmanpuolimmaisella kaistalla ja kytkettäessä vasen suuntavilkku alle 50 metrin etäisyydellä liittymästä.

**HUOMAUTUS:** Jos navigointi Autopilot-järjestelmällä on toiminnassa, Model X suorittaa reittiin perustuvan kaistanvaihdon ja siirtyy poistumiskaistalle ja -liittymään tarpeen mukaan ja seuraa navigointireittiä.

Kun liikennettä havainnoiva vakionopeudensäädin on käytössä moottoritien risteys- tai poistumisliittymässä tietyillä alueilla, se voi vähentää asetettua nopeutta 5 km/h välein – hidastaen nopeudeksi alimmillaan 40 km/h – jotta nopeus vastaisi paremmin raportoitua nopeutta, jolla muut Tesla-ajoneuvot ovat ajaneet samassa paikassa. Voit kumota tämän ja jatkaa ajamista asetetulla nopeudella napauttamalla kaasupoljinta. Uusi asetettu nopeus säilyy risteys- tai poistumisliittymässä ajettaessa (ellet kumoa sitä tai poista Autopilotia käytöstä). Risteys- tai poistumisliittymän jälkeen asetettu nopeus saattaa palautua ennalleen tai muuttua tarvittaessa uuden sijainnin perusteella. Jos olet esimerkiksi siirtynyt toiselle moottoritielelle, asetettu vakionopeus palautuu edelliseen asetettuun nopeuteen, joka oli käytössä ennen siirtymistä.

**VAROITUS:** Joissakin tapauksissa (kuten tietojen puuttuessa), liikennettä havainnoiva vakionopeussäädin ei ehkä vähennä automaattisesti asetettua nopeutta risteys- tai poistumisliittymässä. Älä luota siihen, että liikennettä havainnoiva vakionopeussäädin määrittää sopivan ajonopeuden. Tesla suosittelee tieolosuhteisiin ja nopeusrajoituksiin nähden turvallista ajonopeutta.

Kun olet ajamassa rampin kautta ohjatulle tielle, Autopilot säättää ajonopeuden automaattisesti moottoritien nopeusrajoituksen sekä määrittämiesi poikkeamien mukaiseksi. Jos navigointi Autopilot-järjestelmällä on kytketty, se kytetään pois käytöstä, kun poistut ohjatulta moottoritieltä (katso [Autopilotin peruuttaminen sivulla 134](#)). Tässä tilanteessa automaattiohjaus pysyy toiminnassa.

## Ohituskiihdytys

Kytke suuntavilkku hetkellisesti, jotta Model X kiihdyttää kohti edessä kulkevaa ajoneuvoa. Voit kiihdyttää asetettuun ajonopeuteen pitämällä suuntavilkku käyttämättä kaasupoljinta, kunhan:

- Liikennettä havainnoiva vakionopeudensäädin on käytössä ja havaitsee edellä kulkevan ajoneuvon.
- Siirtymisen kohteena olevalla kaistalla ei havaita esteitä tai ajoneuvoja.
- Model X -ajoneuvon nopeus on alhaisempi kuin asetettu nopeus, mutta korkeampi kuin 72 km/h.

**HUOMAUTUS:** Jos automaattiohjaus on toiminnassa ja kytket suuntavilkun, Model X vaihtaa kaistaa automaattisesti (katso [Automaattinen kaistanvaihto sivulla 132](#)).

Model X lakkaa kiihdyttämästä, kun saavutat asetetun ajonopeuden, jos kaistanvaihto kestää liian kauan tai jos Model X ajaa liian lähelle edessä olevaa ajoneuvoa. Model X lakkaa myös kiihdyttämästä, jos sammutat suuntavilkun.

Kun ajonopeutesi on vähintään 80 km/h, Model X -auton on oltava ohituskaistalla ajoneuvon ohittamista varten. Jos olet muulla kuin ohituskaistalla (toisen ajoneuvon oikealla puolella oikeanpuoleisessa liikenteessä tai toisen ajoneuvon vasemmalla puolella vasemmanpuoleisessa liikenteessä), liikennettä havainnoiva vakionopeudensäädin estää sinua ohittamasta muita ajoneuvoja. Sen sijaan Model X hidastaa nopeuden vastaamaan ajoneuvon nopeutta ikään kuin se olisi samalla kaistalla. Jos painat kaasupoljinta ohittaaksesi toisen ajoneuvon, liikennettä havainnoiva vakionopeudensäädin antaa sinun jatkaa ohittamista toisella kaistalla, kunnes vaihdat kaistaa tai peruutat ja palaat ajonopeuteen (jolloin et pysty enää ohittamaan ajoneuvoja toisella kaistalla). Kuljettajan vastuulla on noudattaa kaikkia paikallisia lakeja, jotka koskevat muun liikenteen ohittamista ja muiden kuin ohituskaistojen käyttöä.

## Punaisen liikennevalon varoitus ja stop-merkkivaroitus

Kun Autopilot on käytössä, Model X näyttää varoituksen kohdassa mittaristo ja antaa merkkiäänän havaitessaan, että olet ajamassa päin punaista liikennevaloa tai stop-merkkiä. Jos näin tapahtuu, SUORITA KORJAUSLIIKKEET VÄLITTÖMÄSTI!

Varoitus häviää näytöstä ja merkkiäänä sammuu joko muutaman sekunnin kuluessa tai painaessasi jarrupoljinta sen mukaan, kumpi toteutuu ensin.



Punaisen liikennevalon varoitus ja stop-merkkivaroitus ovat ainoastaan varoituksia. Toiminto ei millään tavoin hidasta tai pysäytä Model X -autoa liikennevaloissa eikä stop-merkkien tai tiemerkintöjen kohdalla. Jos autossa on varusteena Traffic Light and Stop Sign Control, voit ottaa toiminnon käyttöön ja näin pysäyttää Model X -auton automaattisesti liikennevaloissa ja stop-merkkivaroitusten kohdalla (katso [Liikennevalon varoitus ja stop-merkkivaroitus sivulla 154](#)).

## Ota auto välittömästi hallintaan

Jos Autopilot ei pysty ohjaamaan Model X -ajoneuvoa, matkustamossa kuuluu varoitusmerkkiäni ja mittaristo näyttää seuraavan ilmoituksen:



Automaattiohjaus keskeytyy

Jos näet tämän ilmoituksen, ota ohjaus haltuusi välittömästi.

## Kuljettajan tarkkaavaisuus

Automaattiohjaus määrittää parhaan tavan ohjata Model X -ajoneuvoa. Jos käytössä, sen toiminta edellyttää sitä, että kuljettaja pitää kiinni ohjauspyörästä. Jos se ei tunnista käsiäsi tietyn ajan kuluessa ohjauspyörällä, mittaristo näyttää vilkkuvan sinisen valon ajoneuvon tilaosion yläpuolella ja seuraava viesti tulee näkyviin:



Käännä ohjauspyörää hieman

Kun kuljettajan ote tunnistetaan, viesti katoaa näkyvistä ja automaattiohjauksen toiminta jatkuu normaalisti. Automaattiohjaus havaitsee kuljettajan kädet ohjauspyörässä tunnistamalla pienen vastuksen ohjauspyörän kääntyessä tai kuljettajan kääntävän itse ohjauspyörää hyvin kevyesti (niin pienellä voimalla, ettei auto siirry kuljettajan itse hallittavaksi). Automaattiohjaus myös tunnistaa kätesi, jos käytät suuntavilkkuja tai ohjauspyörän painiketta tai vierityspainiketta.

Automaattiohjaustoiminnon käyttö edellyttää sitä, että kuljettaja tarkkailee ympäristöään ja on aina valmiina ottamaan auto omaan hallintaansa. Jos automaattiohjaus ei edelleenkään tunnista käsiäsi ohjauspyörällä, mittaristo näyttää ajoneuvon tilaosiossa tiheämmin vilkkuvan valon ja antaa äänimerkin.

Jos et noudata automaattiohjauksen kehotuksia pitää ohjauspyörästä kiinni hieman tiukemmin, automaattiohjaus kytkeytyy pois käytöstä ajomatkan loppuajaksi ja näkyviin tulee seuraava ilmoitus, joka kehottaa sinua ohjaamaan ajoneuvoa manuaalisesti.



Autopilot ei ole käytettävissä nykyisen ajomatkan aikana. Autopilot-ylilyönti – tarkkaavaisuusvaroitus ohitettu.

Ajomatkan loppuajan autoa on ohjattava manuaalisesti. Automaattiohjaustoiminto on jälleen käytössä seuraavalla ajomatalla (sen jälkeen, kun pysähdyt ja kytket Model X -auton pysäköintivaihteelle).

Jos et jatka ohjaamista manuaalisesti, automaattiohjaustoiminto kytkee jatkuvan äänimerkin ja hätävilkut päälle sekä hidastaa ajoneuvoa pysähtyen lopulta kokonaan.

## Autopilotin keskeytys

Autopilotin toiminta keskeytetään, jos havaitaan sopimatonta käyttöä.

Automaattiohjaus keskeytetään viikoksi, jos sinä tai muu ajoneuvosi kuljettaja saatte kolme Autopilot-ylilyöntiä. Ylilyönti on tilanne, jossa Autopilot-järjestelmä kytketään pois päältä loppumatkan ajaksi, kun kuljettaja on saanut useita kuuluvia ja näkyviä varoituksia tarkkaamattomuudesta.

Voit nähdä jäljellä olevien ylilyöntien määrän ennen automaattiohjauksen käytön keskeyttämistä, kun valitset Hallintalaitteet > Autopilot.

Ylilyönti unohdetaan 7 päivän jälkeen, ellet saa uutta ylilyöntiä sinä aikana.

**HUOMAUTUS:** Jos automaattiohjauksen käyttö keskeytetään, voit edelleen käyttää liikennettä havainnoivaa vakionopeudensäädintä ja kaikki aktiiviset turvallisuusominaisuudet ovat yhä käytössä.

Joissain tilanteissa on mahdollista, että sinun on kuljettajana varmistettava ajoturvallisuus ottamalla ajoneuvo välittömästi hallintaasi. Kuljettajan aloittamia poiskytkemisiä ei lueta sopimattomaksi käytöksi, ja niitä odotetaan kuljettajalta.



# Liikennettä havainnoiva Traffic-Aware Cruise Control - vakionopeudensäädin

**HUOMAUTUS:** *Markkina-alueen, ajoneuvon kokoonpanon, ostettujen varusteiden ja ohjelmistoversion mukaisesti autossasi ei ehkä ole Traffic-Aware Cruise Control -vakionopeudensäädintä tai ominaisuus ei välttämättä toimi täsmälleen kuvatulla tavalla. Jos autossa ei ole tätä toimintoa, katso omistajan käsikirjasta ajoneuvon kosketusnäytössä ohjeet siitä, miten vakionopeudensäädintä käytetään.*

**HUOMAUTUS:** Liikennettä havainnoiva Traffic-Aware Cruise Control on BETA-ominaisuus.

Traffic-Aware Cruise Control määrittää, onko edessäsi samalla kaistalla toinen ajoneuvo. Jos Model X -auton käyttämä kaista on vapaa, liikennettä havainnoiva vakionopeudensäädin pitää yllä siihen asetettua ajonopeutta. Vakionopeudensäädin on suunniteltu hiljentämään Model X -auton nopeus valittuun aikaan perustuvaan etäisyyteen edellä kulkevaan ajoneuvoon tiettyyn asetettuun ajonopeuteen asti. Liikennettä havainnoiva vakionopeudensäädin ei poista tarvetta tarkkailla edessä olevaa liikennettä eikä manuaalista jarrujen käyttämistä tarvittaessa.

Liikennettä havainnoiva vakionopeudensäädin on tarkoitettu ensisijassa ylläpidetyille, suorille ajoradoille, kuten moottoriteille.

 **VAROITUS:** Varmista ennen jokaista ajokertaa, että kaikki kamerat ja anturit (jos varusteena) ovat puhtaita. Likaiset kamerat ja anturit sekä ympäristön olosuhteet, kuten sadekehi tai haalistuneet kaistamerkinnot, voivat vaikuttaa Autopilot-järjestelmän suorituskykyyn.

 **VAROITUS:** Liikennettä havainnoiva vakionopeudensäädin on tarkoitettu lisäämään ajomukavuutta, eikä se toimi törmäysvaroitusta estojärjestelmänä. Kuljettaja vastaa itse siitä, että hän säilyttää havaintokykynsä riittävän hyvänä, noudattaa turvallista ajotapaa ja pitää auton hallinnassaan kaikissa tilanteissa. Älä koskaan luota pelkästään liikennettä havainnoivan vakionopeudensäätimen kykyyn hidastaa Model X -auton nopeutta riittävän nopeasti. Tarkkaile aina edessä olevaa tietä ja valmistaudu toimimaan tilanteen edellyttämällä tavalla. Tämän laiminlyönti voi johtaa vakavaan loukkaantumiseen tai kuolemaan.

 **VAROITUS:** Vaikka liikennettä havainnoiva vakionopeudensäädin pystyy tunnistamaan jalankulkijat ja pyöräilijät, älä koskaan luota vakionopeudensäätimen Model X -auton asianmukaisessa hidastamisessa. Tarkkaile aina edessä olevaa tietä ja valmistaudu toimimaan tilanteen edellyttämällä tavalla. Tämän laiminlyönti voi johtaa vakavaan loukkaantumiseen tai kuolemaan.



**VAROITUS:** Älä käytä liikennettä havainnoivaa vakionopeudensäädintä teillä, joilla on perättäisiä tai jyrkkiä kaarteita, jäinen tai liukas pinta, tai silloin, kun tasaisella nopeudella ajaminen ei ole turvallista sää- tai keliolosuhteiden (rankkasade, lumi, sumu jne.) vuoksi. Liikennettä havainnoiva vakionopeudensäädin ei ota tie- ja ajo-olosuhteita huomioon ajonopeutta määrittäessään.

## Liikennettä havainnoivan Traffic-Aware Cruise Control - vakionopeudensäätimen käyttäminen

Kun edelläsi ei havaita ajoneuvoa, liikennettä havainnoivan vakionopeudensäätimen käyttöönottamiseksi ajonopeuden on oltava vähintään 30 km/h. Jos kuitenkin tietyt ajoneuvoa ja ympäristöä koskevat ehdot täyttyvät, vakionopeudensäätimen käyttöönottamisen hitaammassa nopeudessa voi olla mahdollista. Jos edessäsi havaitaan ajoneuvo, voit käyttää liikennettä havainnoivaa vakionopeudensäädintä millä tahansa nopeudella, myös pysähtyneenä, jos Model X on vähintään 1,5 m havaitun ajoneuvon takana ja tietyt ajoneuvoa ja ympäristöä koskevat ehdot täyttyvät.

**HUOMAUTUS:** Suurin asetettava ajonopeus on 150 km/h. Kuljettaja vastaa itse ajonopeuden soveltamisesta tieolosuhteiden ja nopeusrajoitusten mukaiseksi.



Kun liikennettä havainnoiva Traffic-Aware Cruise Control -vakionopeudensäädin on käytettävissä mutta kytkemättä, mittaristossa näkyy harmaa vakionopeuskuvake. Harmaalla näytettävä lukema osoittaa nopeuden, jolla ajetaan liikennettä havainnoivan vakionopeudensäätimen käyttöönoton jälkeen.

**HUOMAUTUS:** Teillä, joilla karttatietojen mukaan on voimassa tilapäinen nopeusrajoitus (esimerkiksi kellonaikaan tai sääolosuhteisiin perustuva nopeusrajoitus), ensimmäisen nopeusrajoituksen alla näkyy toinen nopeusrajoituskuvake. Kuljettajan vastuulla on määrittää, onko tilapäinen nopeusrajoitus voimassa, ja hän vastaa ajonopeuden säätämisestä sen mukaan (katso [Asetetun ajonopeuden muuttaminen sivulla 139](#)).



Kun liikennettä havainnoiva vakionopeudensäädin on käytössä ja ajoneuvolla ajetaan asetettua ajonopeutta, kuvake muuttuu siniseksi ja näyttää määritetyn ajonopeuden.





1. Kun liikennettä havainnoiva vakionopeudensäädin on käytettävissä, voit asettaa sen vastaamaan nopeusrajoitusta tai nykyistä nopeuttasi. Valitse seuraavista vaihtoehdoista:
  - o Jos haluat asettaa liikennettä havainnoivan vakionopeudensäätimen nopeudeksi *nykyisen ajonopeuden*, siirrä Autopilot-vipua kerran ylös- tai alaspäin ja vapauta sitten kaasupoljin, niin vakionopeudensäädin säilyttää valitun nopeuden.

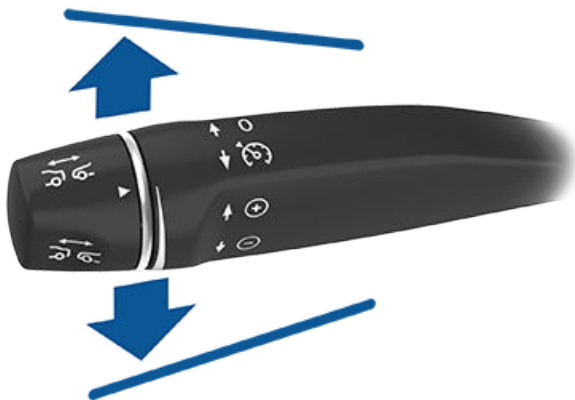

- o Jos haluat asettaa liikennettä havainnoivan vakionopeudensäätimen nopeudeksi *tunnistetun nopeusrajoituksen*, siirrä Autopilot-vipua kerran itseäsi kohti ja vapauta sitten kaasupoljin, niin vakionopeudensäädin säilyttää valitun nopeuden.

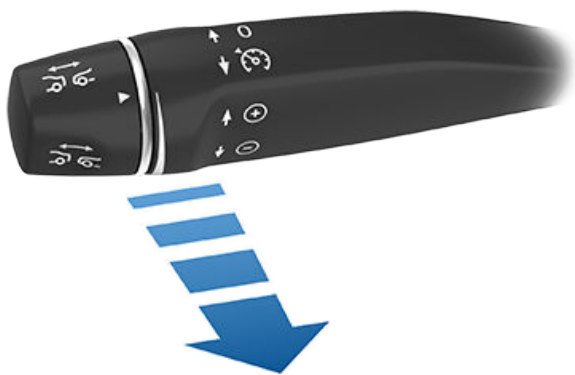

**HUOMAUTUS:** Jos Autopilotin aktivointi -asetuksena on Vedä kerran, Autopilot-vivun siirtäminen kerran itseän päin aktivoi automaattiohjauksen (katso [Automaattiohjaus sivulla 145](#)). Valitse Hallintalaitteet > Autopilot > Autopilotin aktivointi ja sitten Vedä kahdesti, jotta voit käyttää liikennettä havainnoivaa vakionopeudensäädintä automaattiohjauksesta riippumatta, kun vedät automaattiohjauksen vipua itseesi päin.

**HUOMAUTUS:** Jos kytket liikennettä havainnoivan vakionopeudensäätimen havaitulla nopeusrajoituksella, voit määrittää poikkeaman. Valitse Hallintalaitteet > Autopilot > Aseta nopeuden poikkeama. Voit valita poikkeaman Kiinteä, jolloin nopeutta säädetään kaikilla teillä kiinteästi nopeutena km/h, tai poikkeaman Prosenttiosuus, jolloin nopeutta säädetään prosenttiosuutena tien kulloisestakin havaitusta nopeusrajoituksesta. Jos vedät Autopilot-vipua itseesi päin kun ajat jo nopeusrajoitusta nopeammin, ajonopeus säädetään nykyisen ajonopeuden mukaiseksi nopeusrajoituksen sijaan. Jos siirät Autopilot-vipua ylös- tai alaspäin ajaessasi nopeusrajoituksen mukaista nopeutta, ajonopeus säädetään nykyisen ajonopeuden mukaiseksi.

Merkkiäni kuuluu, kun liikennettä havainnoiva vakionopeudensäädin on käytössä.

**VAROITUS:** Jos asetat ajonopeuden nopeusrajoituksen mukaiseksi, asetettu ajonopeus ei välttämättä muutu nopeusrajoituksen muuttuessa.

**VAROITUS:** Älä luota pelkästään liikennettä havainnoivan vakionopeudensäätimen tai Speed Assist -nopeusrajoitusseurannan toimintaan sopivaa tai oikeaa ajonopeutta arvioidessasi. Kuljettaja vastaa itse ajonopeuden sovittamisesta tielosuhteiden ja voimassa olevien nopeusrajoitusten mukaiseksi.

2. Voit muuttaa liikennettä havainnoivan vakionopeudensäätimen asetettua nopeutta oikealla vierityspainikkeella tai Autopilot-vivulla. Katso lisätietoja kohdasta [Asetetun ajonopeuden muuttaminen sivulla 139](#).
3. Voit poistaa liikennettä havainnoivan vakionopeudensäätimen käytöstä työntämällä vipua pois päin itsestäsi tai painamalla jarrupoljinta. Katso lisätietoja kohdasta [Poistaminen käytöstä ja käytön jatkaminen sivulla 143](#).

## Asetetun ajonopeuden muuttaminen

Voit muuttaa asetettua ajonopeutta liikennettä havainnoivaa Traffic-Aware Cruise Control -vakionopeudensäädintä käyttäessäsi siirtämällä Autopilot-vipua ylöspäin (nopeuttaa) tai alaspäin (hidastaa), kunnes mittariston kuvakkeessa näkyy haluttu ajonopeus.





# Liikennettä havainnoiva Traffic-Aware Cruise Control - vakionopeudensäädin

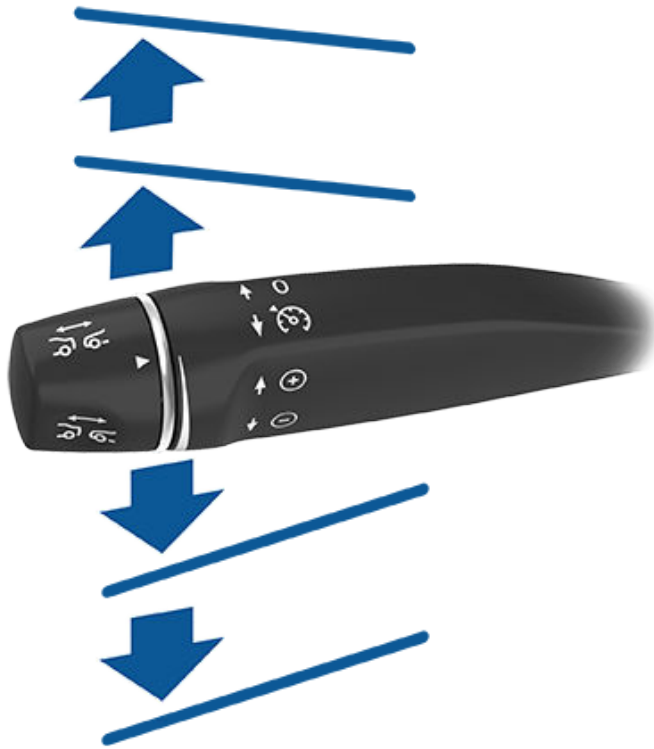

Lisää/vähennä ajonopeutta 1 km/h siirtämällä vipua ylös- tai alaspäin ensimmäiseen asentoon ja vapauttamalla sitten vipu. Lisää/vähennä ajonopeutta lähimpään 5 km/h:n mukaiseen tasalukemaan siirtämällä vipua ylös- tai alaspäin toiseen asentoon ja vapauttamalla sitten vipu. Esimerkiksi jos auton nopeus on 83 km/h ja vakionopeudensäätimen vipu nostetaan ylöspäin toiseen asentoon, minkä jälkeen vipu vapautetaan, nopeudeksi asetetaan 85 km/h. Voit myös nopeuttaa/hidastaa ajonopeutta pitämällä vipua täysin ylä- tai ala-asennossa ja vapauttamalla vivun, kun haluttu ajonopeus näkyy mittariston kuvakkeessa.

Voit myös asettaa vakionopeuden havaitun nopeusrajoituksen mukaiseksi vetämällä Autopilot-vipua itseäsi kohti noin puolen sekunnin ajan.

**HUOMAUTUS:** Saattaa kestää muutamia sekunteja, ennen kuin Model X saavuttaa uuden ajonopeuden, mikäli Model X ei havaitse asetusnopeuttasi hitaammin edellä kulkevaa ajoneuvoa.

## Ajaminen asetetulla nopeudella

Liikennettä havainnoiva vakionopeudensäädin säilyttää asetetun ajonopeuden, mikäli Model X -auton etupuolella ei ole havaittu toista ajoneuvoa. Havaitun ajoneuvon takana ajettaessa liikennettä havainnoiva vakionopeudensäädin kiihdyttää ja jarruttaa Model X -auton nopeutta tilanteen mukaan säilyttäen asetetun turvavälin (katso [Seurantaetäisyyden säätäminen sivulla 142](#)) aina asetettuun ajonopeuteen saakka.

Liikennettä havainnoiva vakionopeudensäädin säätelee nopeutta myös kaarteisiin ja niistä pois ajettaessa.

Voit kiihdyttää itse milloin tahansa vakionopeudensäätimen ollessa käytössä. Huomioi kuitenkin, että kun vapautat kaasupolkimen, liikennettä havainnoiva vakionopeudensäädin palauttaa asetetun ajonopeuden.

**HUOMAUTUS:** Kun liikennettä havainnoiva vakionopeudensäädin hidastaa Model X -auton nopeutta aktiivisesti säilyttääksesi valitun etäisyyden edellä ajavaan ajoneuvoon, jarruvalot varoittavat muuta liikennettä nopeuden hidastumisesta. Saatat myös huomata, että jarrupoljin painuu hiukan alaspäin. Kun liikennettä havainnoiva vakionopeudensäädin kiihdyttää nopeutta Model X, kaasupoljin ei liiku.



**VAROITUS:** Liikennettä havainnoiva vakionopeudensäädin voi välillä hidastaa Model X -auton nopeutta odottamatta ja vaikka se ei olisikaan tarpeen. Tämä voi johtua siitä, että seuraat edellä kulkevaa ajoneuvoa lyhyeltä etäisyydeltä, rinnakkaisella kaistalla kulkevista ajoneuvoista (erityisesti kaarteissa) jne.



**VAROITUS:** Auton GPS-järjestelmään liittyvien rajoitusten vuoksi saatat huomata, että joissakin tilanteissa Model X -auton nopeus hidastuu varsinkin poistumisliittyvien tai -ramppien lähellä, kun havaitaan kaarre, ja/tai kun navigointi kohteeseen on käytössä, mutta et aja ohjeistettua reittiä pitkin.



**VAROITUS:** Liikennettä havainnoiva vakionopeudensäädin ei välttämättä havaitse kaikkia esteitä eikä välttämättä jarruta tai hiljennä nopeutta paikallaan olevan ajoneuvon tai muiden esteiden vuoksi erityisesti tilanteissa, joissa ajonopeus on yli 80 km/h ja tilanteissa, joissa edellä kulkeva ajoneuvo siirtyy pois ajolinjaltasi väistääksesi pysähdyksissä olevaa tai hitaasti kulkevaa ajoneuvoa tai estettä. Tarkkaile aina edessä olevaa tietä ja valmistaudu suorittamaan tarvittavat korjausliikkeet. Luottaminen pelkästään liikennettä havainnoivan vakionopeudensäätimen toimintaan törmäyksen välttämiseksi voi johtaa vakavaan loukkaantumiseen tai kuolemaan. Liikennettä havainnoiva vakionopeudensäädin voi myös reagoida olemattomiin tai ajamasi kaistan ulkopuolella oleviin ajoneuvoihin tai esteisiin, mikä voi johtaa Model X -auton nopeuden tarpeettomaan tai asiaankuulumattomaan hidastumiseen.



**VAROITUS:** Liikennettä havainnoiva vakionopeudensäädin ei välttämättä tarjoa riittävää nopeuden hallintaa rajoitetun jarrutehon käytön takia ja ajettaessa alamäkeen. Se voi myös tulkita etäisyyden edellä ajavaan ajoneuvoon väärin. Alamäkeen ajettaessa Model X saattaa ylittää asetetun ajonopeuden (ja mahdollisesti nopeusrajoituksen). Älä koskaan luota pelkästään liikennettä havainnoivan vakionopeussäätimen kykyyn hidastaa Model X -autoa riittävän nopeasti törmäyksen välttämiseksi. Pysy aina tarkkaavaisena ajon aikana. Valmistaudu toimimaan tilanteen vaatimalla tavalla. Luottaminen pelkästään liikennettä havainnoivan vakionopeussäätimen kykyyn hidastaa ajonopeutta riittävästi törmäyksen välttämiseksi voi johtaa vakavaan loukkaantumiseen tai kuolemaan.

## Ajoneuvojen ohittaminen muulla kuin ohituskaistalla

Kun ajonopeutesi on vähintään 80 km/h, Model X -auton on oltava ohituskaistalla ajoneuvon ohittamista varten. Jos olet muulla kuin ohituskaistalla (toisen ajoneuvon oikealla puolella oikeanpuoleisessa liikenteessä tai toisen ajoneuvon vasemmalla puolella vasemmanpuoleisessa liikenteessä), liikennettä havainnoiva vakionopeudensäädin estää sinua ohittamasta muita ajoneuvoja. Sen sijaan Model X hidastaa nopeuden vastaamaan ajoneuvon nopeutta ikään kuin se olisi samalla kaistalla. Jos painat kaasupoljinta ohittaaksesi toisen ajoneuvon, liikennettä havainnoiva vakionopeudensäädin antaa sinun jatkaa ohittamista toisella kaistalla, kunnes vaihdat kaistaa tai peruutat ja palaat ajonopeuteen (jolloin et pysty enää ohittamaan ajoneuvoja toisella kaistalla).

**HUOMAUTUS:** Kuljettajan vastuulla on noudattaa kaikkia paikallisia lakeja, jotka koskevat muun liikenteen ohittamista ja muiden kuin ohituskaistojen käyttöä.

## PITO-tila

Seurattaessa edellä ajavaa ajoneuvoa liikennettä havainnoiva vakionopeudensäädin pysyy toiminnassa myös hiljaista nopeutta ajettaessa. Vakionopeussäädin on käytössä jopa silloin, kun Model X on pysähdyksissä. Liikkeelle lähdetessä liikennettä havainnoiva vakionopeudensäädin palaa toimintaan asetetulla ajonopeudella. Seuraavissa tilanteissa liikennettä havainnoiva vakionopeudensäädin siirtyy kuitenkin PITO-tilaan. Tällöin kuljettajan on painettava lyhyesti kaasupoljinta tai vedettävä Autopilot-vipua itseensä päin (katso [Poistaminen käytöstä ja käytön jatkaminen sivulla 143](#)), jotta vakionopeudensäädin kytkeytyy takaisin käyttöön. Kun PITO-tila on aktiivisena, mittaristossa näkyy PITO-kuvake ja viesti, joka ilmoittaa, että vakionopeudensäädin on

kytkettävä takaisin käyttöön. Liikennettä havainnoiva vakionopeudensäädin voi kytkeytyä PITO-tilaan seuraavissa tapauksissa:

- Model X on ollut paikallaan 5 minuutin ajan.
- Model X havaitsee lähistöllä jalankulkijan (PITO-tila voi kytkeytyä pois käytöstä, kun jalankulkijaa ei enää havaita).
- Model X menettää näköyhteyden seurattavaan ajoneuvoon.
- Model X -auton edessä on havaittu este

## Ajaminen vakionopeudensäätimen kanssa poistumisliittymissä tai niiden lähellä

Jos ajat vakionopeudensäädin kytkettynä ohjatun moottoritien poistumisliittymän lähellä ja kytket suuntavilkun liittymää kohti, liikennettä havainnoiva vakionopeudensäädin olettaa, että olet poistumassa moottoritieltä. Sen vuoksi järjestelmä alkaa hidastaa Model X -autoa. Jos et kuitenkaan ole ajamassa poistumisliittymään, liikennettä havainnoiva vakionopeudensäädin jatkaa ajamista asetetulla nopeudella. Oikeanpuoleisessa liikenteessä tämä tilanne esiintyy vain käytettäessä suuntavilkkuja oikealle oikeanpuoleisimmalla kaistalla ajettaessa etäisyyden liittymään ollessa alle 50 metriä. Sama tapahtuu myös ajettaessa vasemmanpuoleisessa liikenteessä vasemmanpuolimmaisella kaistalla ja kytkettäessä vasen suuntavilkku alle 50 metrin etäisyydellä liittymästä.

Kun olet ajamassa rampin kautta ohjatulle tielle, liikennettä havainnoiva vakionopeudensäädin säätää ajonopeuden automaattisesti moottoritien nopeusrajoituksen sekä määrittämiesi poikkeamien mukaiseksi.

**HUOMAUTUS:** Auton Global Positioning System (GPS) -järjestelmä tunnistaa, ajatko maassa, jossa on vasemman- tai oikeanpuoleinen liikenne. Jos GPS-tietoja ei ole käytettävissä (esimerkiksi jos signaali on riittämätön), suuntavilkun käyttö liittymän läheisyydessä ei käynnistä liikennettä havainnoivan vakionopeussäätimen toimintaa hidastaa Model X -ajoneuvon nopeutta.

Kun liikennettä havainnoiva vakionopeudensäädin on käytössä moottoritien risteys- tai poistumisliittymässä tietyillä alueilla, se voi vähentää asetettua nopeutta 5 km/h välein – hidastaen nopeudeksi alimmillaan 40 km/h – jotta nopeus vastaisi paremmin raportoitua nopeutta, jolla muut Tesla-ajoneuvot ovat ajaneet samassa paikassa. Voit kumota tämän ja jatkaa ajamista asetetulla nopeudella napauttamalla kaasupoljinta tai siirtämällä automaattiohjauksen vipua. Uusi asetettu nopeus säilyy risteys- tai poistumisliittymässä ajettaessa (ellet kumoa sitä tai poista liikennettä havainnoivaa vakionopeussäädintä



# Liikennettä havainnoiva Traffic-Aware Cruise Control - vakionopeudensäädin

käytöstä). Risteys- tai poistumisliittymän jälkeen asetettu nopeus saattaa palautua ennalleen tai muuttua tarvittaessa uuden sijainnin perusteella. Jos olet esimerkiksi siirtynyt toiselle moottoritiele, asetettu vakionopeus palautuu edelliseen asetettuun nopeuteen, joka oli käytössä ennen siirtymistä.

**VAROITUS:** Joissakin tapauksissa (kuten tietojen puuttuessa), liikennettä havainnoiva vakionopeussäädin ei ehkä vähennä automaattisesti asetettua nopeutta risteys- tai poistumisliittymässä. Älä luota siihen, että liikennettä havainnoiva vakionopeussäädin määrittää sopivan ajonopeuden. Tesla suosittelee tielosuhteisiin ja nopeusrajoituksiin nähden turvallista ajonopeutta.

## Seurantaetäisyyden säätäminen

Aseta Model X -ajoneuvon etäisyys edellä kulkevaan ajoneuvon kääntämällä Autopilot-vipua. Kukin asetus vastaa aikaan perustuvaa etäisyyttä, mikä puolestaan merkitsee sitä, kuinka kauan Model X -ajoneuvolla kestää saavuttaa edellä kulkevan ajoneuvon puskuri sen nykyisestä sijainnista laskettuna. Asetuksesi pysyy käytössä, kunnes muutat sen.

Lyhin seurantaetäisyys on 2.



Kääntäessäsi automaattiohjauksen vipua näkyy sen kulloinenkin asetus mittaristossa. Vapauta vipu, kun haluttu asetus on tullut näkyviin.



**VAROITUS:** Kuljettaja vastaa itse turvallisen etäisyyden määrittämisestä ja huolehtii sen pitämisestä kaikissa tilanteissa. Älä luota pelkästään liikennettä havainnoivaan vakionopeussäätimeen sopivan tai oikean turvavälin säilyttämisessä.

**VAROITUS:** Älä koskaan luota pelkästään liikennettä havainnoivan vakionopeussäätimen kykyyn hidastaa Model X -auton nopeutta törmäyksen välttämiseksi. Tarkkaile aina edessä olevaa tietä ja valmistaudu suorittamaan tarvittavat korjausliikkeet.

## Ohituskiihdytys

Kun näytät suuntavilkkaa ohituskaistalle siirtymisen merkiksi liikennettä havainnoivan vakionopeussäätimen ollessa käytössä, Model X kiihdyttää kohti edellä kulkevaa ajoneuvoa. Voit kiihdyttää asetettuun ajonopeuteen pitämällä suuntavilkkujen vipua ylä- tai ala-asennossa käyttämättä kaasupoljinta. Suuntavilkun käyttö kiihdyttää auton nopeutta ainoastaan, kun kaikki seuraavat ehdot täyttyvät:

- Liikennettä havainnoiva vakionopeudensäädin on käytössä ja havaitsee edellä kulkevan ajoneuvon.
- Siirtymisen kohteena olevalla kaistalla ei havaita esteitä tai ajoneuvoja.
- Model X -auton nopeus on alhaisempi kuin asetettu nopeus, mutta korkeampi kuin 72 km/h.

Ohituskiihdytystoiminto on tarkoitettu ainoastaan apuvälineeksi ohittaessasi edellä kulkevaa ajoneuvoa. Kun suuntavilkku on käytössä, pitää liikennettä havainnoiva vakionopeudensäädin yhä etäisyyttä edellä kulkevaan ajoneuvon mutta sallii valittua etäisyyttä lyhyemmän turvavälin.

Kiihdytys keskeytyy, kun mikä tahansa seuraavista tapahtuu:

- Saavutat asetetun ajonopeuden.
- Kaistanvaihto kestää liian kauan.
- Model X tulee liian lähelle edellä kulkevaa ajoneuvoa.

TAI

- Kytket suuntavilkun pois päältä.

**HUOMAUTUS:** Ohituskiihdytys käynnistyy silloin, kun kytket suuntavilkun kokonaan päälle, tai kun Model X keskeyttää kiihdytyksen, kun vapautat suuntavilkun (samalla tapaa kuin jos vapautat kaasupolkimen) ja palaa asetettuun nopeuteen.

**VAROITUS:** Ohituskiihdytys voi keskeytyä edellä mainittujen syiden lisäksi monista muistakin odottamattomista syistä (kuten esimerkiksi jos GPS-tietoja ei ole käytettävissä). Säilytä havaintokyky, äläkä koskaan luota pelkästään ohituskiihdytykseen nostaessasi auton nopeutta.



**VAROITUS:** Ohituskiihdytys nostaa ajonopeutta aina, kun asiaankuuluvaa vilkkua käytetään, ja kiihdyttää Model X -auton lähemmäs edellä kulkevaa ajoneuvoa. Vaikka liikennettä havainnoiva vakionopeudensäädin säilyttääkin edelleen etäisyyden edellä ajavaan ajoneuvoon, on tärkeää pitää mielessä, että valitsemasi etäisyys lyhenee ohituskiihdytyksen ollessa käytössä. Tämä on otettava huomioon erityisesti silloin, kun tarkoituksesi ei välttämättä ollut ohittaa edellä kulkevaa ajoneuvoa.

## Poistaminen käytöstä ja käytön jatkaminen

Voit kytkeä liikennettä havainnoivan vakionopeudensäätimen pois käytöstä manuaalisesti painamalla jarrupoljinta tai työntämällä Autopilot-vipua lyhyesti pois päin itsestäsi. Mittariston vakionopeuskuvake muuttuu harmaaksi sen merkiksi, että liikennettä havainnoiva vakionopeudensäädin ei enää säädi ajonopeutta.



Voit jatkaa ajoa aiemmin asetetulla nopeudella vetämällä automaattiohjauksen vipua lyhyesti itseesi päin.

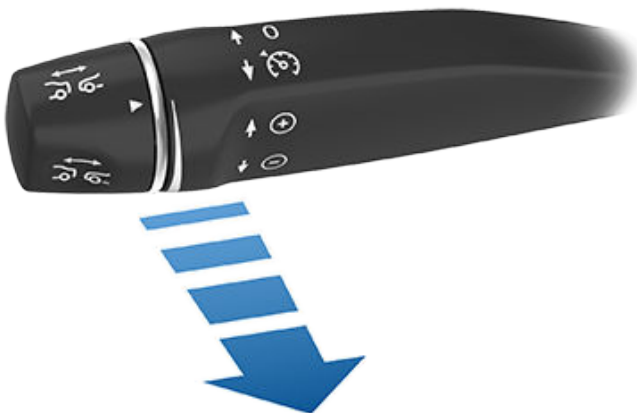

Voit jatkaa ajoa senhetkiselällä nopeudella siirtämällä Autopilot-vipua ylös- tai alaspäin ja vapauttamalla vivun.

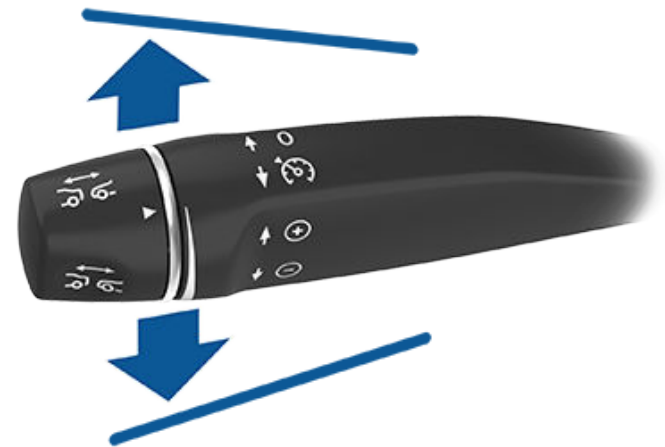

**HUOMAUTUS:** Kun liikennettä havainnoiva vakionopeudensäädin poistetaan käytöstä, Model X ei rullaa vapaasti. Sen sijaan regeneratiivinen jarrutus hidastaa Model X -auton kulkua samalla tavoin kuin jos nostat jalkasi kaasupolkimelta ajaessasi ilman liikennettä havainnoivaa vakionopeudensäädintä (katso [Regeneratiivinen jarrutus sivulla 99](#)).

**VAROITUS:** Liikennettä havainnoiva vakionopeudensäädin poistuu käytöstä tai ei ole käytettävissä seuraavissa tilanteissa:

- Painaessasi jarrupoljinta.
- Ajonopeutesi ylittää vakionopeussäätimen enimmäisnopeuden 150 km/h.
- Vaihdat Model X -auton ajotilaa.
- Auton ovi on auki.
- Kamera tai anturi (jos varusteena) on peittynyt. Tämän voi aiheuttaa lika, muta, jää, lumi, sumu jne.
- Luistonesto on poistettu käytöstä manuaalisesti, tai se on jatkuvasti toiminnassa liukkauden vuoksi.
- Renkaat pyörivät auton ollessa paikallaan.
- Vakionopeudensäädin toimii virheellisesti ja se on toimitettava huoltoon.

Kun liikennettä havainnoiva vakionopeudensäädin ei ole käytettävissä tai poistetaan käytöstä, Model X ei enää säilytä asetettua nopeutta eikä pidä yllä määritettyä etäisyyttä edellä kulkevaan ajoneuvoon.

**VAROITUS:** Liikennettä havainnoiva vakionopeudensäädin voi poistua käytöstä ennakoimattomasti milloin tahansa ja odottamattomista syistä. Tarkkaile aina edessä olevaa tietä ja valmistaudu suorittamaan tarvittavat korjausliikkeet. Kuljettaja vastaa itse siitä, että pitää Model X -auton hallinnassaan kaikissa tilanteissa.



## Vakionopeuden ilmaisimien yhteenveto



Liikennettä havainnoiva vakionopeudensäädin on käytettävissä, mutta ei aktiivisesti toiminnassa, ennen kuin olet kytkenyt sen käyttöön. Harmaalla näytettävä lukema osoittaa vakionopeuden, jolla ajetaan liikennettä havainnoivan vakionopeudensäätimen käyttöönoton jälkeen.



Liikennettä havainnoiva vakionopeudensäädin on käytössä ja joko säilyttää asetetun nopeuden (edessä ei ajoneuvoja) tai valitun seurantaetäisyyden edellä ajavaan ajoneuvoon (asetettuun nopeuteen saakka).



Model X on pysähtynyt kokonaan, mutta se on PITO-tilassa. Mikäli voit turvallisesti tehdä niin, palaa asetettuun ajonopeuteen painamalla kaasupoljinta.

## Rajoitukset

Erityisesti seuraavat asiat voivat estää liikennettä havainnoivan Traffic-Aware Cruise Control - vakionopeussäätimen oikean toiminnan:

- Jyrkät kaarteet.
- Huono näkyvyys (vesi- tai lumisateen, sumun tms. vuoksi).
- Kirkas valo (kuten vastaantulijan ajovalot tai suora auringonpaiste) häiritsee kameran toimintaa.
- Kamera tai anturi (jos varusteena) on peittynyt (huurtunut, likainen, peitetty tarralla jne.).

**VAROITUS:** Edellä oleva luettelo ei kata kaikkia tilanteita, joissa liikennettä havainnoivan vakionopeussäätimen toiminnassa saattaa esiintyä häiriöitä.





**HUOMAUTUS:** Markkina-alueen, ajoneuvon kokoonpanon, ostettujen varusteiden ja ohjelmistoversion mukaisesti autossasi ei ehkä ole Autosteer-automaattiohjausta tai ominaisuus ei välttämättä toimi täsmälleen kuvatulla tavalla.

**HUOMAUTUS:** Automaattiohjaustoiminto on BETA-ominaisuus.

Automaattiohjaus perustuu liikennettä havainnoivan Traffic-Aware Cruise Control (katso [Liikennettä havainnoiva Traffic-Aware Cruise Control -vakionopeudensäädin sivulla 138](#))-vakionopeudensäätimen toimintaan. Sen älykkäät ominaisuudet pitävät Model X -auton omalla ajokaistallaan, kun autolla ajetaan asetetulla nopeudella. Autosteer-automaattiohjauksen avulla voit myös ohjata Model X -auton viereiselle kaistalle ohjausviilkua käyttäen (katso [Automaattinen kaistanvaihto sivulla 147](#)). Automaattiohjaus havaitsee kaistamerkinnot ja muut ajoneuvot ja esteet ja ohjaa Model X -ajoneuvoa.

- VAROITUS:** Varmista, että kaikki kamerat ja anturit (jos varusteena) ovat puhtaita. Likaiset kamerat ja anturit sekä ympäristön olosuhteet, kuten sadekehi tai haalistuneet kaistamerkinnot, vaikuttavat suorituskykyyn.
- VAROITUS:** Automaattiohjaustoiminto toimii vain, kun ohjauspyörästä pidetään kiinni. Kuljettajan on pidettävä ohjauspyörä koko ajan käsissään.
- VAROITUS:** Automaattiohjaustoiminto on tarkoitettu tarkkaavaisesti havainnoivan kuljettajan käytettäväksi ohjatuilla moottoriteillä. Pidä ohjauspyörä käsissäsi käyttäessäsi automaattiohjausta sekä tarkkaile tien pinnan kuntoa ja ympäröivää liikennettä. Älä käytä automaattiohjausta tietyömaaosuuksilla tai alueilla, joilla voi olla pyöräilijöitä tai jalankulkijoita. Älä koskaan luota pelkästään automaattiohjauksen valitsemaan ajoreittiin. Valmistaudu toimimaan tilanteen edellyttämällä tavalla. Näiden ohjeiden noudattamatta jättäminen voi aiheuttaa vahingon, vakavan loukkaantumisen tai kuoleman.

## Automaattiohjauksen käyttäminen

Automaattiohjaustoimintoa voidaan käyttää vasta, kun se on otettu käyttöön valitsemalla kosketusnäytöstä Hallintalaitteet > Autopilot > Autopilotin ominaisuudet > Automaattiohjaus (beeta).



Mittaristossa näkyy automaattiohjaustoiminnon kuvake, joka osoittaa, että automaattiohjaus on käytettävissä (mutta ei aktiivisesti ohjaa Model X -ajoneuvoa).

Kytke automaattiohjaus käyttöön vetämällä Autopilot-vipua nopeasti itseesi päin kaksi kertaa.

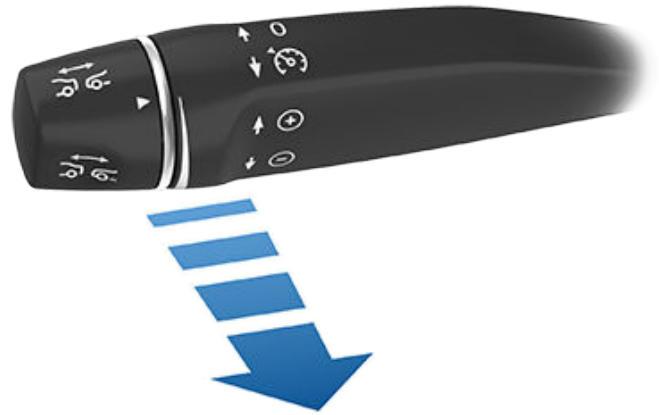

**HUOMAUTUS:** Jos Autopilotin aktivointi -asetuksena on Vedä kerran (valitse Hallintalaitteet > Autopilot > Autopilotin aktivointi), automaattiohjaus kytkeytyy, kun Autopilot-vipua vedetään kerran itseän päin. Jos asetuksena on Vedä kahdesti, Autopilot-vipua on vedettävä itseän päin nopeasti kaksi kertaa peräkkäin, jotta automaattiohjaus kytkeytyy käyttöön.



Automaattiohjaustoiminnon kuvake näkyy mittaristossa sinisenä, kun toiminto avustaa ohjaamaanohjaa Model X -ajoneuvoa aktiivisesti. Jos automaattiohjaustoiminto havaitsee tiessä kaistamerkinnot, myös ajokaista näytetään sinisenä.

Mittaristossa näkyy hetken aikaa automaattiohjaustoiminnon muistutus. Siinä kuljettajaa kehoitetaan kiinnittämään huomionsa tiehen ja pitämään ohjauspyörä käsissään.

Ajonopeus, jossa automaattiohjauksen voi ottaa käyttöön, vaihtelee olosuhteista riippuen esimerkiksi sen mukaan, onko auton edessä havaittavissa toinen ajoneuvo. Kun edelläsi ei havaita ajoneuvoa, ajonopeuden on oltava vähintään 30 km/h. Jos kuitenkin tietyt ajoneuvoa ja ympäristöä koskevat ehdot täyttyvät, automaattiohjauksen käyttöönotto hitaammassa nopeudessa voi olla mahdollista. Kun edessäsi havaitaan ajoneuvo, voit käyttää automaattiohjaustoimintoa millä tahansa nopeudella, myös pysähtyneenä, jos Model X on vähintään 150 cm havaitun ajoneuvon takana.

**HUOMAUTUS:** Kun automaattiohjaus on kytkettynä, Automaattiset kaukovalot kytkeytyvät automaattisesti käyttöön ja suurin asetettava ajonopeus on 140 km/h.

**VAROITUS:** Älä koskaan luota ainoastaan Autopilot-järjestelmään hälytysajoneuvojen havaitsemiseksi. Model X ei välttämättä havaitse hälytysajoneuvojen valoja. Pidä katseesi ajolinjalla ja valmistaudu aina toimimaan tilanteen edellyttämällä tavalla.





# Automaattiohjaus

Mikäli automaattiohjaus on jostain syystä tilapäisesti pois käytöstä, automaattiohjauksen kuvake ei näy. Näin voi käydä, jos ajonopeus ei esimerkiksi ole automaattiohjauksen käyttöön vaadittavalla alueella. Automaattiohjaus saattaa myös olla poissa käytöstä, jos se ei saa riittävästi tietoja kameroilta.

**HUOMAUTUS:** Automaattiohjaus keskeytyy tai ei ole käytettävissä hämärässä valossa (illalla tai yöllä), jos ajovalojen asetuksena on Pois. Ajovalojen parhaan toiminnan varmistamiseksi asetuksena tulisi olla Auto.

Jos automaattiohjaus ei havaitse tiessä kaistamerkin-  
töjä, se voi määrittää ajokaistan edellä ajavan ajoneuvon perusteella.

Useimmissa tapauksissa automaattiohjaustoiminto pyrkii pitämään Model X -auton ajokaistan keskellä. Joissakin tilanteissa automaattiohjaus saattaa kuitenkin ohjata Model X -auton kaistan reunaan (mikäli se havaitsee esimerkiksi suojakaiteen).



**VAROITUS:** Automaattiohjausta ei ole suunniteltu ohjaamaan Model X -autoa sellaisten esteiden ohi, jotka tukkivat ajokaistan osittain, eikä se välttämättä pysäytä autoa, mikäli este tukkii ajokaistan kokonaan. Tarkkaile aina edessä olevaa tietä ja valmistaudu suorittamaan välittömät korjausliikkeet. Kuljettaja vastaa itse siitä, että pitää Model X -auton hallinnassaan kaikissa tilanteissa.

## Rajoitettu nopeus

Ohjatuilla moottoriteillä ajonopeus vastaa nopeusrajoitusta huomioiden mahdollisen kuljettajan Nopeusavustin-toiminnolla määrittämän poikkeaman. Jos kuitenkin päätät käyttää automaattiohjausta asuinalueella tai millä tahansa tiellä, jonka kaistoja ei ole erotettu toisistaan kaitein, tai tiellä, jolle pääsyä ei ole rajoitettu, automaattiohjaus saattaa rajoittaa suurinta mahdollista vakionopeutta ja mittaristossa näkyy viesti, joka ilmoittaa nopeuden rajoittamisesta. Rajoitettu nopeus on tiellä voimassa oleva nopeusrajoitus plus 10 km/h.

Tilanteissa, joissa nopeusrajoitusta ei voida havaita automaattiohjaustoiminnon ollessa käytössä, automaattiohjaustoiminto vähentää ajonopeutta ja rajoittaa asetetuksi vakionopeudeksi 70 km/h. Vaikka voit kiihdyttää manuaalisesti ylittääksesi rajoitetun nopeuden, Model X -auto ei välttämättä jarruta havaittujen esteiden takia. Automaattiohjaus hidastaa ajonopeuden rajoitettuun nopeuteen, kun vapautat kaasupolkimen. Kun poistut tieltä tai poistat automaattiohjauksen käytöstä kääntämällä ohjauspyörää, voit halutessasi jälleen nostaa auton asetettua nopeutta.

## Pito Ohjauspyörä

Automaattiohjaus määrittää parhaan tavan auttaa sinua ohjaamaan Model X -autoa. Automaattiohjauksen käytön edellytys on, että kuljettaja pitää kiinni ohjauspyörä - ohjauspyörästä. Jos se ei tunnista käsiäsi tietyn ajan kuluessa ohjauspyörällä, mittariston yläosaan tulee näkyviin vilkkuva valo ja seuraava viesti tulee näkyviin:



Käännä ohjauspyörää hieman

Automaattiohjaus tunnistaa kätesi havaitsemalla pienen vastuksen, kun ohjauspyörä kääntyy, tai jos käännät ohjauspyörää hyvin kevyesti (voimalla, joka ei riitä ohjauksen haltuunottoon).

**HUOMAUTUS:** Kun kuljettajan ote tunnistetaan, viesti katoaa näkyvistä ja automaattiohjauksen toiminta jatkuu normaalisti.

Automaattiohjaustoiminnon käyttö edellyttää sitä, että kuljettaja tarkkailee ympäristöönsä ja on aina valmiina ottamaan auto omaan hallintaansa. Jos automaattiohjaus ei edelleenkään tunnista käsiäsi ohjauspyörä-ohjauspyörällä, mittaristossa näkyvä valo vilkkuu tiheämmin ja järjestelmä antaa äänimerkin.

Jos et noudata automaattiohjaustoiminnon kehotuksia pitää ohjauspyörästä kiinni hieman tiukemmin, toiminto kytkeytyy pois käytöstä ajomatkan loppuajaksi ja näkyviin tulee seuraava ilmoitus, joka kehottaa sinua ohjaamaan autoa manuaalisesti. Jos et jatka ohjaamista manuaalisesti, automaattiohjaustoiminto kytkee jatkuvan äänimerkin ja hätävilkut päälle sekä hidastaa ajoneuvoa pysähtyen lopulta kokonaan.



Autopilot ei ole käytettävissä nykyisen ajomatkan aikana. Autopilot-ylilyönti - tarkkaavaisuusvaroitusta ohitettu.

Ajomatkan loppuajan autoa on ohjattava manuaalisesti. Automaattiohjaustoiminto on jälleen käytössä seuraavalla ajomatkalla (sen jälkeen, kun pysähdyt ja kytket Model X -auton pysäköintivaihteelle).

## Autopilotin keskeytys

Autopilotin toiminta keskeytetään, jos havaitaan sopimatonta käyttöä.



Automaattiohjaus keskeytetään viikoksi, jos sinä tai muu ajoneuvosi kuljettaja saatte kolme Autopilot-ylilyöntiä. Ylilyönti on tilanne, jossa Autopilot-järjestelmä kytketään pois päältä loppumatkan ajaksi, kun kuljettaja on saanut useita kuuluvia ja näkyviä varoituksia tarkkaamattomuudesta.

Voit nähdä jäljellä olevien ylilyöntien määrän ennen automaattiohjauksen käytön keskeyttämistä, kun valitset Hallintalaitteet > Autopilot.

Ylilyönti unohdetaan 7 päivän jälkeen, ellet saa uutta ylilyöntiä sinä aikana.

**HUOMAUTUS:** Jos automaattiohjauksen käyttö keskeytetään, voit edelleen käyttää liikennettä havainnoivaa vakionopeudensäädintä ja kaikki aktiiviset turvallisuusominaisuudet ovat yhä käytössä.

Joissain tilanteissa on mahdollista, että sinun on kuljettajana varmistettava ajoturvallisuus ottamalla ajoneuvo välittömästi hallintaasi. Kuljettajan aloittamia poiskytkemisiä ei lueta sopimattomaksi käytöksi, ja niitä odotetaan kuljettajalta.

## Automaattiohjaus keskeytyy

Jos automaattiohjaustoiminto ei pysty ohjaamaan Model X -autoa, automaattiohjaus keskeytyy, kuuluu merkkiäni ja seuraava ilmoitus näkyy mittaristossa:



Automaattiohjaus keskeytyy

## Automaattiohjauksen keskeyttäminen

Automaattiohjauksen toiminta keskeytetään seuraavissa tilanteissa:

- Jarrupoljinta painetaan.
- ohjauspyörää käännetään (vaikka aivan vähän).

**HUOMAUTUS:** Jos Autopilotin aktivointi -asetuksena on Vedä kahdesti ja automaattiohjaus keskeytyy, koska ohjauspyörää käännettiin, liikennettä havainnoiva vakionopeudensäädin pysyy edelleen käytössä. Jos Autopilotin aktivointi -asetuksena on Vedä kerran ja automaattiohjaus keskeytyy, koska aloit ohjata itse, myös liikennettä havainnoiva vakionopeudensäädin poistuu käytöstä.

- Automaattiohjauksen vipua työnnetään pois päin itsestä.
- Ylität enimmäisnopeuden, jolla automaattiohjaus toimii – 150 km/h.

- Ajotilaa vaihdetaan.
- Auton ovi on auki.
- Automaattinen hätäjarrutus kytkeytyy (katso [Collision Avoidance Assist -törmäyksenestoavustin](#) sivulla 175).

Kun automaattiohjauksen toiminta keskeytetään, kuuluu merkkiäni ja toiminnon kuvake näkyy joko harmaana tai katoaa. Se tarkoittaa, ettei automaattiohjaus ole enää toiminnassa tai käytettävissä tällä hetkellä.

**HUOMAUTUS:** Jos automaattiohjaus on keskeytynyt sen vuoksi, että kääntänyt ohjauspyörää, liikennettä havainnoiva vakionopeudensäädin pysyy edelleen käytössä. Voit kytkeä liikennettä havainnoivan vakionopeudensäätimen pois käytöstä tavalliseen tapaan painamalla jarrupoljinta tai työntämällä Autopilot-vipua lyhyesti pois päin itsestäsi.

Voit poistaa automaattiohjauksen kokonaan pois käytöstä valitsemalla kosketusnäytöstä Hallintalaitteet > Autopilot > Autopilotin ominaisuudet > Automaattiohjaus (beeta).

## Automaattinen kaistanvaihto

**HUOMAUTUS:** *Markkina-alueen, ajoneuvon kokoonpanon, ostettujen varusteiden ja ohjelmistoversion mukaisesti autossasi ei ehkä ole automaattista kaistanvaihtoa tai ominaisuus ei välttämättä toimi täsmälleen kuvatulla tavalla.*

Kun automaattiohjaus on käytössä, voit siirtää Model X -auton viereiselle kaistalle käyttämällä suuntavilkkaa (ohjauspyörän kääntäminen keskeyttäisi automaattiohjauksen toiminnan).



**VAROITUS:** Kuljettaja vastaa itse siitä, että kaistanvaihto voidaan suorittaa turvallisesti ja asianmukaisesti. Sen vuoksi ennen kaistanvaihdon aloittamista on aina tarkistettava ajoneuvon kuolleet kulmat, kaistamerkinnot sekä tilanne ympäröivällä ajoväylällä, jotta voidaan olla varmoja siitä, että toiselle kaistalle siirtyminen onnistuu turvallisesti ja asianmukaisesti.



**VAROITUS:** Älä koskaan luota pelkästään automaattisen kaistanvaihdon valitsemaan ajoreittiin. Aja tarkkaavaisesti seuraamalla edessä olevaa tietä ja liikennettä, huomioi ympäröivä alue ja tarkkaile mittaristolle ilmestyviä varoituksia. Valmistaudu toimimaan tilanteen edellyttämällä tavalla.



**VAROITUS:** Älä käytä automaattista kaistanvaihtoa sellaisella tiellä, jolla liikenneolosuhteet muuttuvat jatkuvasti ja ympärillä on pyöräilijöitä ja jalankulkijoita.



**VAROITUS:** Automaattisen kaistanvaihdon toiminta riippuu eteenpäin suunnattujen kameroiden kyvystä tunnistaa tien kaistamerkinnot.



## Automaattiohjaus

**VAROITUS:** Älä käytä automaattista kaistanvaihtoa teillä, joilla on perättäisiä tai jyrkkiä kaarteita, jäinen tai liukas pinta tai kun sääolosuhteet (kuten rankkasade, lumi tai sumu) voivat peittää kamerat tai anturit (jos varusteena) ja siten häiritä niiden toimintaa.

**VAROITUS:** Kaikkien varoitusten ja ohjeiden noudattamatta jättäminen voi johtaa omaisuusvahinkoon, vakavaan loukkaantumiseen tai kuolemaan.

### Automaattisen kaistanvaihdon käyttäminen

mittaristo-merkkivalo osoittaa, onko automaattinen kaistanvaihto käytettävissä vai ei.



mittaristo-paneelissa näkyy merkkivalo, kun automaattinen kaistanvaihto on käytettävissä valittuun suuntaan (vasemmalle, oikealle tai molempiin suuntiin).



Näkyy vain, kun automaattiohjaus on käytössä.



Osoittaa, että automaattinen kaistanvaihto ei ole käytettävissä kumpaankaan suuntaan. Näkyy vain, kun automaattiohjaus on käytössä.

Ajokaistan vaihtaminen automaattisen kaistanvaihdon avulla:

1. Tarkista itse katseellasi, että kohdekaistalle siirtyminen voidaan suorittaa turvallisesti ja asianmukaisesti.
2. Kytke asianmukainen suuntavilkku ja pidä kädet ohjauspyörällä.
3. Sammuta tarvittaessa suuntavilkku, kun olet kohdekaistalla.

**HUOMAUTUS:** Automaattinen kaistanvaihto peruuttaa kaistan vaihdon, jos sitä ei suoriteta viiden sekunnin kuluessa.

**HUOMAUTUS:** Vähimmäisnopeus, jolla automaattinen kaistanvaihto toimii, voi vaihtua alueen, viereisten kaistojen nopeuksien ja muiden tekijöiden perusteella. Ole aina valmiina ohjaamaan autoa manuaalisesti ja vaihtamaan kaistaa tarvittaessa.

Automaattinen kaistanvaihto avustaa ohjaamaan Model X -auton suuntavilkun osoittamassa suunnassa olevalle viereiselle kaistalle, mutta ainoastaan mikäli seuraavat ehdot täyttyvät:

- Suuntavilkku on kytketty.
- Automaattinen kaistanvaihto havaitsee kuljettajan otteen ohjauspyörästä.
- Model X ei havaitse muita ajoneuvoja kuolleesta kulmasta eikä toista ajoneuvoa tai muita esteitä auton ja kohdekaistan keskiosan välisellä alueella.
- Kaistamerkinnot osoittavat, että kaistanvaihto on sallittu.
- Kaistanvaihdon puolivälissä Model X -auton on havaittava kohdekaistan reunaviiva. Mikäli kaistamerkintää ei havaita, kaistanvaihto keskeytetään ja Model X palaa alkuperäiselle ajokaistalle.
- Kameranäkymä on täysin esteetön.

Automaattisen kaistanvaihdon ollessa käynnissä ohituskiihdytystoiminto kytkeytyy, jotta Model X pystyy siirtymään lähemmäksi edessä olevaa ajoneuvoa (katso [Ohituskiihdytys sivulla 142](#)).

**HUOMAUTUS:** Automaattinen kaistanvaihto avustaa siirtämään Model X -ajoneuvoa yhden kaistan kerrallaan. Jos halutaan siirtyä edelleen seuraavalle kaistalle, suuntavilkku on kytkettävä uudelleen ensimmäisen kaistanvaihdon jälkeen.

Kun automaattinen kaistanvaihto on käytössä, on tärkeää seurata sen toimintaa tarkkailemalla edessä olevaa ajorataa ja ympäröivää aluetta. Valmistaudu ottamaan auto omaan hallintaasi minä hetkenä hyvänsä. Kun siiryt viereiselle kaistalle, mittaristossa näkyy, mihin kohtaan toisella kaistalla Model X siirtyy.

Mittaristossa näytetään erilaisia varoituksia, jos kaistanvaihtoavustin ei toimi parhaalla mahdollisella tavalla tai sitä ei voida käyttää ollenkaan puutteellisten tietojen vuoksi. Sen vuoksi kaistanvaihtoavustinta käytettäessä on koko ajan kiinnitettävä huomiota mittaristoon ja valmistauduttava ohjaamaan Model X -autoa itse.

### Viereisen kaistan nopeus

**HUOMAUTUS:** *Markkina-alueen, ajoneuvon kokoonpanon, ostettujen varusteiden ja ohjelmistoversion mukaisesti autossasi ei ehkä ole Viereisen kaistan nopeus -toimintoa tai ominaisuus ei välttämättä toimi täsmälleen kuvatulla tavalla.*

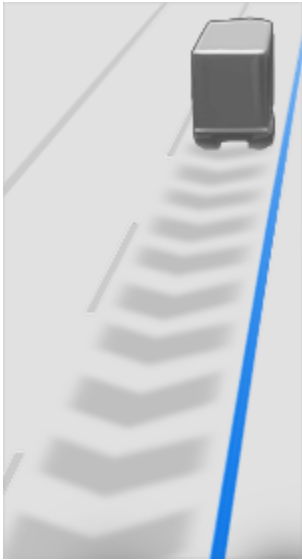

Kun Model X kulkee merkittävästi suuremmalla nopeudella kuin viereisten kaistojen ajoneuvot, se hidastaa automaattisesti ajonopeuttasi. Tämä auttaa erityisesti vilkkaasti liikennöidyillä osuuksilla tai tilanteissa, joissa ajoneuvot vaihtavat jatkuvasti kaistaa. Kun Model X havaitsee, että muut ajoneuvot kulkevat huomattavasti alhaisemmalla nopeudella, mittaristossa viereiset kaistat näkyvät nuolilla korostettuna, havaitut ajoneuvot näkyvät harmaina ja Model X -ajoneuvosi nopeus hidastuu vastaavasti. Voit ohittaa toiminnon tilapäisesti painamalla kaasupoljinta.

**VAROITUS:** Älä koskaan luota siihen, että Autopilot määrittää turvallisen ajonopeuden. Kuljettajana olet vastuussa turvallisesta ajamisesta ja markkina-alueesi tieliikennelakien noudattamisesta.

## Punaisen liikennevalon varoitus ja stop-merkkivaroitus

**HUOMAUTUS:** Markkina-alueen, ajoneuvon kokoonpanon, ostettujen varusteiden ja ohjelmistoversion mukaisesti autossasi ei ehkä ole punaisen liikennevalon varoitusta ja stop-merkkivaroitusta tai ominaisuus ei välttämättä toimi täsmälleen kuvatulla tavalla.

Kun automaattiohjaus on käytössä, Model X näyttää varoituksen mittaristossa ja järjestelmä antaa merkkiäänän havaitessaan, että olet ajamassa päin punaista liikennevaloa tai stop-merkkiä. Jos näin tapahtuu, **SUORITA KORJAUSLIIKKEET VÄLITTÖMÄSTI!**

Varoitus häviää näytöstä ja merkkiäänä sammuu muutaman sekunnin kuluessa tai painaessasi jarrupoljinta ensin toteutuvan mukaisesti.

Punaisen liikennevalon varoitus ja stop-merkkivaroitus ovat ainoastaan varoituksia. Toiminto ei millään tavoin hidasta tai pysäytä Model X -autoa liikennevaloissa eikä stop-merkkien tai tiemerkinäköjen kohdalla. Jos autossa on varusteena Traffic Light and Stop Sign Control, voit ottaa toiminnon käyttöön ja näin pysäyttää Model X -auton automaattisesti liikennevaloissa ja stop-merkkivaroitusten kohdalla (katso [Liikennevalon varoitus ja stop-merkkivaroitus sivulla 154](#)).

**VAROITUS:** Punaisen liikennevalon varoitus ja stop-merkkivaroitus edellyttää, että ajoneuvon kartat sisältävät liikennevalojen ja stop-merkkien sijainnit. Joissakin tapauksissa karttatiedot ovat virheellisiä tai vanhentuneita, eivätkä ne välttämättä sisällä kaikkia punaisia liikennevaloja tai stop-merkkejä. Tästä johtuen punaisen liikennevalon varoitus- ja stop-merkkivaroitustoiminto ei välttämättä tunnista kaikkia liikennevaloja ja stop-merkkejä.

**VAROITUS:** Punaisen liikennevalon varoitus- ja stop-merkkivaroitustoiminto ei kytke Model X -auton jarruja tai hidasta sen vauhtia eikä välttämättä havaitse kaikkia punaisia liikennevaloja ja stop-merkkejä. Punaisen liikennevalon varoitus- ja stop-merkkivaroitustoiminto on tarkoitettu ainoastaan apuvälineeksi. Se ei korvaa tarkkaavaista ajotapaa ja hyvää harkintakykyä. Pidä katseesi suunnattuna tiehen ajon aikana. Älä koskaan luota pelkästään punaisen liikennevalon varoitus- ja stop-merkkivaroitustoiminnon kykyyn varoittaa sinua punaisesta liikennevalosta tai stop-merkistä.

**VAROITUS:** Punaisen liikennevalon varoitus- ja stop-merkkivaroitustoiminto on suunniteltu varoittamaan kuljettajaa vain lähestyttäessä näkyvää punaista stop-merkkiä tai punaisena palavaa tai pitkään keltaisena palanutta liikennevaloa. Se ei välttämättä varoita, jos liikennevalot vilkkuvat. Se ei varoita väistämisvelvollisuusmerkeistä tai väliaikaisista stop- ja väistämisvelvollisuusmerkeistä (esimerkiksi tietyömaiden kohdilla). Punaisen liikennevalon varoitus ja stop-merkkivaroitus ei myöskään varoita lähestyessäsi punaista valoa tai stop-merkkiä, kun painat kaasu- tai jarrupoljinta (jolloin automaattiohjaus poistuu käytöstä).

## Rajoitukset

Eriyisesti seuraavat asiat voivat estää automaattiohjausta tai siihen liittyviä toimintoja toimimasta oikein:

- Automaattiohjaus ei pysty havaitsemaan tarkasti kaistamerkintöjä. Kaistamerkinäkö ovat erittäin kuluneet, niitä on muutettu tietyön vuoksi, niistä on näkyviä aiempia merkintöjä, ne muuttuvat nopeasti (esimerkiksi erkanevien, risteävien tai liittyvien kaistojen vuoksi),



## Automaattiohjaus

---

rakennelmat tai maastonmuodot muodostavat tummia varjoja kaistamerkintöjen päälle tai tienpinnassa on paikkaussaumoja tai muita suurikontrastisia linjoja.

- Huono näkyvyys (esimerkiksi kova vesi- tai lumisade tai sumu) muulla tavoin antureiden toimintaa häiritsevät sääolosuhteet.
- Kamera(t) tai anturi(t) on estetty, peitetty tai vaurioituneet.
- Ajaminen mäissä.
- Lähestyttäessä tietulliasemaa.
- Ajettaessa tiellä, jossa on jyrkkiä kaarteita tai jonka pinta on hyvin epätasainen.
- Kirkas valo (kuten suora auringonpaiste) häiritsee kameran toimintaa.
- Antureiden (jos varusteena) toimintaa häiritsevät muut sähkölaitteet tai ultraääniaaltoja tuottavat laitteet.
- Ajoneuvo tunnistetaan kuolleessa kulmassasi, kun kytket suuntavilkun.
- Model X -autolla ajetaan hyvin lähellä edellä ajavaa ajoneuvoa, joka peittää kameroiden kuva-alan.

 **VAROITUS:** Monet ennakoimattomat olosuhteet ja asiat voivat häiritä automaattiohjauksen toimintaa. Muista aina, että se voi johtaa tilanteeseen, jossa automaattiohjaus avustaa ohjaamaan Model X -ajoneuvoa väärin. Pysy aina tarkkaavaisena ajon aikana. Valmistaudu toimimaan tilanteen edellyttämällä tavalla.



**HUOMAUTUS:** *Markkina-alueen, ajoneuvon kokoonpanon, ostettujen varusteiden ja ohjelmistoversion mukaisesti autossasi ei ehkä ole Autopilot-navigointia tai ominaisuus ei välttämättä toimi täsmälleen kuvatulla tavalla.*

**HUOMAUTUS:** Autopilot-navigointi on BETA-ominaisuus.

Kun automaattiohjausta käytetään ohjatulla moottoritiellä (moottoritie, jolle liitytään ja jolta poistutaan ramppien kautta). Autopilot-navigointi ohjaa Model X -auton poistumis- ja risteysliittymiin navigointireitin perusteella. Navigoitavan reitin moottoritieosuuksilla Autopilot-navigointi myös suorittaa poistumiseen valmistavia kaistanvaihtoja (reittiin perustuvia kaistanvaihtoja) ja ajoaikaa lyhentäviä kaistanvaihtoja (nopeuteen perustuvia kaistanvaihtoja).

**VAROITUS:** Autopilot-navigointi ei aja itsenäisesti. Kuljettajan on tarkkailtava tietä ja pidettävä ohjauspyörä koko ajan käsissään sekä oltava koko ajan tietoinen navigoitavasta reitistä.

**VAROITUS:** Kuten tavallisessa ajossa, ole erityisen tarkkaavainen risteyksissä, joissa näkyvyys on huono, liittymissä ja liittymis- ja poistumisramppeilla – esteitä voi tulla eteen nopeasti ja koska tahansa.

**VAROITUS:** Autopilot-navigointi ei välttämättä tunnista kohti tulevia ajoneuvoja, pysähdyksissä olevia esteitä ja erityisiä polkupyörille, joukkoliikenteelle tai hätäajoneuvoille jne. tarkoitettuja kaistoja. Pysy aina tarkkaavaisena ja valmistaudu toimimaan tilanteen edellyttämällä tavalla. Tämän ohjeen noudattamatta jättäminen voi johtaa vaurioon, loukkaantumiseen tai kuolemaan.

## Autopilot-navigointitoiminnon käyttöön ottaminen ja mukauttaminen

Ota Autopilot-navigointitoiminto käyttöön valitsemalla kosketusnäytöstä Hallintalaitteet > Autopilot > Autopilotin ominaisuudet > Automaattiohjaus > Autopilot-navigointi (beta). Mukauta sen jälkeen Autopilot-navigointitoiminnon toiminta valitsemalla Mukauta Autopilot-navigointia:

- Ota käyttöön jokaisen matkan alussa: Valitse, haluatko ottaa Autopilot-navigointitoiminnon automaattisesti käyttöön jokaiselle navigoitavalle reitille. Kun tämä toiminto on valittuna, Autopilot-navigointi-painike on jo matkan alkaessa valmiiksi valittuna navigoitavan matkan käännösten listassa.
- Nopeuteen perustuvat kaistanvaihdot: Autopilot-navigointi on suunniteltu suorittamaan sekä reittiin että nopeuteen perustuvia kaistanvaihtoja. Reittiin perustuvien kaistanvaihtojen tarkoituksena on navigoitavan reitin seuraaminen (esimerkiksi siirtyminen viereiselle kaistalle lähestyvään liittymään siirtymistä

varten), kun taas nopeuteen perustuvat kaistanvaihdot on suunniteltu ylläpitämään ajonopeutta (asetetun ajonopeuden ylittämisen välttämiseksi) perille pääsemisen nopeuttamiseksi (esimerkiksi siirtyminen viereiselle kaistalle edellä ajavan ajoneuvon ohittamista varten). Nopeuteen perustuvat kaistanvaihdot on valinnainen toiminto. Voit käyttää toimintoa nopeuteen perustuvien kaistanvaihtojen pois kytkemiseen tai määrittää, kuinka aggressiivisesti haluat Autopilot-navigointitoiminnon vaihtavan kaistoja asetetun ajonopeuden säilyttämiseksi. Mieto-asetus suhtautuu kaistanvaihtoihin sovinnaisemmin ja voi johtaa hieman pidempiin ajoaikoihin, kun taas Mad Max -asetus on suunniteltu pyrkimään määränpäähäsi lyhimmissä mahdollisessa ajassa. Se kuitenkin vaihtaa kaistaa vain, kun se on turvallista.

**HUOMAUTUS:** Reittiin perustuvat kaistanvaihdot näkyvät kosketusnäytössä matkan käännösten listan alussa ja ne huomauttavat reitillä pysymiseen tarvittavasta tulevasta kaistanvaihdosta.

## Autopilot-navigointitoiminnon käyttäminen

Kun Autopilot-navigointitoiminto on käytössä, sen painike näkyy kartan matkan varrella olevien käännösten listassa aina, kun navigoitava reitti on käytössä ja reitti sisältää vähintään yhden liittymän ohjatun tieosuuden. Kun tämä toiminto on valittuna, Autopilot-navigointi-painike näkyy sinisenä ja navigoitavan matkan käännösten listan vieressä näkyy Autosteer-kuvake sellaisien käännösten (esimerkiksi poistumisliittymien) kohdalla, joissa Autopilot-navigointi-avustus on käytössä.



Autopilot-navigointi-kuvake näkyy käännöskohtaisten ohjeiden luettelossa, kun kohteeseen navigoidaan ja Autopilot-navigointi on käytettävissä mutta ei aktiivinen.



Jos navigointi Autopilot-järjestelmällä on aktiivinen, kuvake on sininen. Jos Ota käyttöön jokaisen matkan alussa -asetus on otettu käyttöön, navigointi Autopilot-järjestelmällä -kuvake valitaan, kun navigointi aloitetaan. Voit peruttaa navigoinnin Autopilot-järjestelmällä ja palata automaattiohjaukseen koskettamalla kuvaketta. Jos Ota käyttöön jokaisen matkan alussa -asetus on poissa käytössä, sinun on otettava toiminto erikseen käyttöön jokaisen matkan alussa Autopilot-navigointi-painikkeella.





## Autopilot-navigointitoiminto

Autopilot-navigointi kytkeytyy käyttöön ja pois käytöstä tarpeen mukaan kulloinkin ajettavan tietyypin mukaisesti. Esimerkiksi jos automaattiohjaus on päällä ja Autopilot-navigointi on käytössä, Autopilot-navigointi kytkeytyy käyttöön automaattisesti, kun saavut liittymien avulla suljetulle tielle navigointireitilläsi.

Aina, kun Autopilot-navigointi on käytössä, mittaristo näyttää ajokaistan Model X -ajoneuvon edessä olevana yksittäisenä sinisenä viivana:

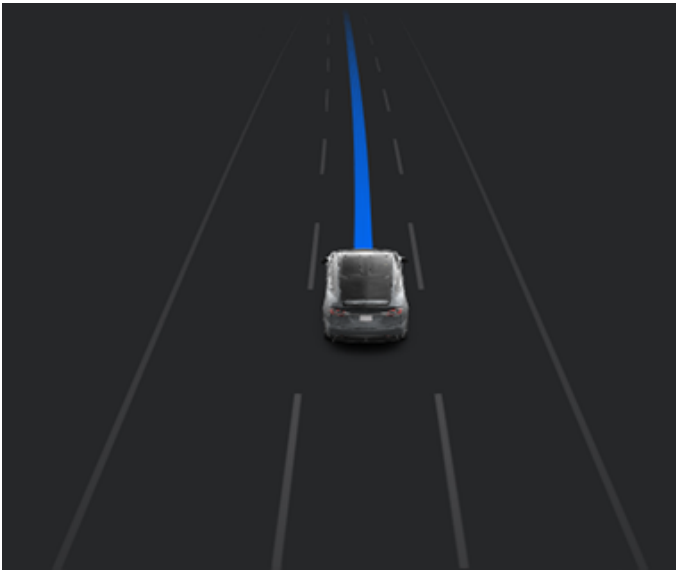

Kun Autopilot-navigointi on käytössä ja lähestyt navigointireitilläsi olevaa poistumisramppia, automaattiohjaus kytkee suuntavilkun ja ohjaa Model X -auton poistumisrampille tai liittymään.

**VAROITUS:** Älä koskaan luota pelkästään Autopilot-navigoinnin valitsemaan kaistanvaihtoon poistumisliittymässä. Pysy valppaana ja varmista ajokaistan sopivuus ja turvallisuus itse.

Poistuessasi liittymien avulla suljetulta tieosuudelta (esimerkiksi poistuessasi moottoritieltä tai saapuessasi navigoitavan reitin osuudelle, jota ei enää tueta), Autopilot-navigointi vaihtaa takaisin automaattiohjaukselle. Tästä ilmoitetaan merkkiäänellä ja ajokaistan viivat näkyvät mittaristossa sinisinä (Model X -ajoneuvon edessä olevan yksittäisen sinisen viivan sijasta).

**VAROITUS:** Kun Autopilot-navigointi poistuu käytöstä, automaattiohjaus pysyy käytössä. Valmistaudu toimimaan tilanteen edellyttämällä tavalla.

**VAROITUS:** Autopilot-navigointi ei välttämättä aina pyri ohjaamaan poistumisliittymään tai vaihtamaan kaistaa siitäkään huolimatta, että se sisältyy navigoitavaan reittiin. Pysy aina tarkkaavaisena ja valmistaudu itse ohjaamaan poistumisliittymään tai vaihtamaan kaistaa.

Voit kytkeä Autopilot-navigointitoiminnon pois käytöstä milloin tahansa koskettamalla kartan käännosten listassa olevaa Autopilot-navigointi-vaihtoehtoa (Model X palaa tällöin automaattiohjaukselle) tai keskeyttämällä automaattiohjauksen toiminnan täysin (katso [Automaattiohjauksen keskeyttäminen sivulla 147](#)).

### Kaistanvaihdot

Autopilot-navigointi vaihtaa kaistaa joko Model X -auton valmistamiseksi tulevaa liittymää varten tai ajonopeuden kasvattamiseksi (asetettua ajonopeutta ei ylitetä) tai Model X -auton siirtämiseksi pois ohituskaistalta tilanteessa, jossa kuljettaja ei ole aktiivisesti ohittamassa muita tienkäyttäjiä. Reitillä pysymisen kannalta olennaisesta tulevasta kaistanvaihdosta ilmoittava viesti näkyy kartan matkan käännoksien listan alussa. Mittaristo näyttää tulevan ajolinjan:



Kun mittaristossa näkyy viesti, jossa pyydetään vahvistamaan kaistanvaihto, kytke vaadittu suuntavilkku tai vedä Autopilot-vipua itseäsi kohti. Jos kaistanvaihtoa ei vahvisteta kolmen sekunnin kuluessa, merkkiäänä muistuttaa siitä, että Autopilot-navigointi edellyttää vahvistustasi kaistan vaihtamiselle.

**HUOMAUTUS:** Jos ohitat reittiin perustuvan kaistanvaihtosuosituksen (esimerkiksi, kun ajat vasemmalla kaistalla ja lähestyt oikealla puolella olevaa liittymää), Autopilot-navigointi ei pysty ohjaamaan ulos liittymästä. Määränpäähäsi etsitään tällöin uusi reitti.



**VAROITUS:** Autopilot-navigointi ei välttämättä aina pyri ohjaamaan poistumisliittymään tai vaihtamaan kaistaa siitäkään huolimatta, että se sisältyy navigoitavaan reittiin. Pysy aina tarkkaavaisena ja valmistaudu itse ohjaamaan poistumisliittymään tai vaihtamaan kaistaa.

## Ole valmiina ohjaamaan

Pyrkiessä vaihtamaan kaistaa tai ohjaamaan Model X - ajoneuvoa tai lähestyessäsi tietyä aluetta, Autopilot-navigointi ei välttämättä kykene päättämään oikeaa ajokaistaa (esimerkiksi monimutkaisessa neliapilaliittymässä tai monikaistaisessa rampissa) ja mittaristossa näkyy varoitus siitä, että Autopilot-navigointi voi tarvita apua ohjaamisessa. Kun näet viestin, varaudu varmistamaan kaistanvaihdon tai ohjausliikkeen turvallisuus välittömästi.



# Liikennevalon varoitus ja stop-merkkivaroitus

**HUOMAUTUS:** *Markkina-alueen, ajoneuvon kokoonpanon, ostettujen varusteiden ja ohjelmistoversion mukaisesti autossasi ei ehkä ole liikennevalon varoitusta ja stop-merkkivaroitusta tai ominaisuus ei välttämättä toimi täsmälleen kuvatulla tavalla.*

**HUOMAUTUS:** *Liikennevalon varoitus ja stop-merkkivaroitus on BETA-toiminto, joka toimii parhaiten teillä, joilla ajetaan usein Tesla-ajoneuvoilla. Liikennevalon varoitus ja stop-merkkivaroitus pyrkii pysäyttämään auton kaikissa liikennevaloissa ja voi pysäyttää auton myös vihreissä valoissa.*

Liikennevalon varoitus ja stop-merkkivaroitus on suunniteltu reagoimaan sen tunnistamiin liikennevaloihin ja stop-merkkeihin ja hidastamaan Model X -auton pysähtymään, kun käytössä on liikennettä havainnoiva Traffic-Aware Cruise Control -vakionopeudensäädin tai automaattiohjaus. Toiminto käyttää ajoneuvon eteenpäin suunnattuja kameroita ja GPS-tietoja. Se hidastaa auton nopeutta tunnistessaan liikennevaloja (vihreä, vilkkuva keltainen ja sammunut), stop-merkkejä ja joitain tiemerkinäköjä. Kun Model X lähestyy risteystä, mittaristo näyttää ilmoituksen ajoneuvon hidastamisaikeista. Kuljettajan on vahvistettava, että hän haluaa jatkaa ajamista. Muuten Model X pysähtyy mittaristo -ajonäkymässä näkyvän punaisen viivan kohdalle.

**VAROITUS: ÄLÄ KOSKAAN** oletta tai yritä ennustaa, milloin ja mihin liikennevalon varoitus ja stop-merkkivaroitus pysäyttää auton. Älä myöskään jatka ajamista, kun risteys tai tiemerkinäkö on havaittu. Kuljettajan näkökulmasta liikennevalon varoitus ja stop-merkkivaroitus voi vaikuttaa epäohjonmukaiselta. Tarkkaile aina tietä ja valmistaudu suorittamaan tarvittavat toimenpiteet. Kuljettajan vastuulla on määrittää, pitääkö pysähtyä vai voiko ajaa jatkaa pysähtymättä risteykseen. Älä koskaan anna pelkästään liikennevalon varoituksen ja stop-merkkivaroituksen määrittää, milloin pysähtyminen tai ajon jatkaminen risteyksessä on turvallista tai aiheellista.

## Ennen käyttöä

Ennen liikennevalon varoituksen ja stop-merkkivaroituksen käyttöä:

- Varmista, ettei eteenpäin suunnattujen kameroiden edessä ole esteitä (katso [Kameran puhdistaminen sivulla 239](#)) ja että kamerat on kalibroitu (katso [Kameroiden kalibrointi ajamalla autoa sivulla 19](#)). Liikennevalon varoituksen ja stop-merkkivaroituksen toiminta on riippuvainen kameroiden kyvystä tunnistaa liikennevalot, stop-merkit ja tiemerkinäkö.

- Varmista, että Model X -autoon on ladattu uusimmat karttaversiot. Liikennevalon varoitus ja stop-merkkivaroitus käyttää pääasiallisesti ajoneuvon kameroista saatua visuaalista tietoa, mutta uusimpien karttatietojen käyttö parantaa tarkkuutta. Ladattujen karttojen version saa tarkistettua valitsemalla Hallintalaitteet > Ohjelmisto. Päivitettyjen karttojen vastaanottaminen edellyttää yhteyttä Wi-Fi-verkkoon (katso [Karttapäivitykset sivulla 205](#)).
- Ota toiminto käyttöön. Kun ajoneuvo on pysäköitynä, valitse Hallintalaitteet > Autopilot > Liikennevalo- ja stop-merkkiohjaus. Kun liikennevalon varoitus ja stop-merkkivaroitus on käytössä, se toimii aina kun liikennettä havainnoiva Traffic-Aware Cruise Control -vakionopeudensäädin tai automaattiohjaus on käytössä.

## Näin se toimii

Kun liikennevalon varoitus ja stop-merkkivaroitus ovat toiminnassa ja automaattiohjaus, liikennettä havainnoiva vakionopeudensäädin tai Täysin itsestään ajava (valvottu) on käytössä, mittaristo näyttää ponnahtusikkunan, jonka sisältämä viesti ilmoittaa edessä havaituista liikennevaloista, stop-merkeistä tai tiemerkinäköistä. Kun Model X lähestyy pysähtymispaikkaa, **joka koskee myös risteystä, jossa palaa vihreä liikennevalo**, se hidastaa ja näyttää punaisen viivan merkiksi paikasta, jossa Model X pysähtyy. Kun haluat ajaa risteuksen yli – myös silloin, kun liikennevalo palaa vihreänä – sinun on vedä Autopilot-vipua itseäsi kohti tai painettava kaasupoljinta nopeasti, jotta ajoneuvo jatkaa eteenpäin. Kun olet vahvistanut ajon jatkamisen, punainen pysäytysviiva muuttuu harmaaksi ja Model X jatkaa risteuksen läpi asetetulla ajonopeudella.

**HUOMAUTUS:** Jos Model X lähestyy vihreää valoa ja havaitsee, että edessäsi oleva ajoneuvo jatkaa matkaansa risteuksen läpi, Model X jatkaa matkaansa risteuksen läpi edellyttämättä vahvistustasi, kunhan ajoneuvo tunnistaa kätesi ohjauspyörällä eikä ole kääntyvällä kaistalla.

**HUOMAUTUS:** Mikäli liikennevalo vaihtuu ennen kuin pääset risteykseen (valo vaihtuu esimerkiksi vihreästä keltaiseksi tai keltaisesta punaiseksi) sen jälkeen, kun olet painanut kaasupoljinta vedä Autopilot-vipua itseäsi kohti tai lyhyesti ajon jatkamisen vahvistamiseksi, Model X saattaa tulkita tilanteen niin, ettei ajaa voida jatkaa. Siksi Model X pysähtyy, ja kuljettajan on painettava kaasupoljinta, jotta ajaa voidaan jatkaa. On aina kuljettajan vastuulla varmistaa, että ajoneuvo pysähtyy tai kiihdyttää asianmukaisesti ja turvallisesti.



**VAROITUS:** Liikennevalon varoitus ja stop-merkkivaroitus EI käännä Model X -ajoneuvoa risteyksessä, ellei Täysin itsestään ajava (valvottu) ole käytössä. Kun Model X on kääntyvällä kaistalla, se pysähtyy punaisen viivan kohdalle. Jatka ajamista vedä Autopilot-vipua itseäsi kohti tai painamalla lyhyesti kaasupoljinta – Model X jatkaa *suoraan* risteuksen läpi (myös kääntyvältä kaistalta), joten sinun TÄYTYY ohjata Model X manuaalisesti risteuksen läpi (mikä peruuttaa automaattiohjauksen).

Liikennevalon varoitus ja stop-merkkivaroitus on suunniteltu toimimaan kuvatulla tavalla vain, kun seuraavat ehdot täyttyvät:

- Automaattiohjaus, Täysin itsestään ajava (valvottu) tai Liikennettä havainnoiva vakionopeudensäädin on otettu käyttöön.
- Kameran voivat tunnistaa edessä olevan liikennevalon, stop-merkin tai tiemerkin (kameroiden edessä ei esimerkiksi ole esteitä ja näkyvyys liikennevaloihin, stop-merkkiin tai tiemerkintään on selkeä).
- Model X -ajoneuvon mittaristo näyttää edessä olevan liikennevalon lihavoituna. Model X ei tunnista liikennevaloja, jotka mittaristo näyttää himmeinä. Jos liikennevalo ei ole suoraan kameran edessä (jos se on esimerkiksi kulmassa kameraan nähden tai sijaitsee viereisellä kaistalla), mittaristo näyttää sen himmeänä, joten Model X ei sen vuoksi hidasta eikä pysähdy.

**VAROITUS:** Jos mittaristo ei näytä punaista pysäytysviivaa edessä olevassa risteyksessä, Model X ei hidasta tai pysähdy. On kuljettajan vastuulla kiinnittää huomiota edessä oleviin risteuksiin, tarkkailla liikennettä ja määrittää, pitääkö ajoneuvo pysäyttää ja milloin sekä suorittaa tarvittavat toimenpiteet.

**VAROITUS:** Älä koskaan anna pelkästään liikennevalon varoituksen ja stop-merkkivaroituksen määrittää, milloin risteykseen pitää pysähtyä tai milloin risteyksestä voidaan jatkaa pysähtymättä. Ole ajaessasi tarkkaavainen, seuraa tietä ja kiinnitä aina huomiota tiehen, edessä oleviin risteuksiin, liikenneoloihin, suojateihin ja muihin tienkäyttäjiin. Kuljettajan vastuulla on aina määrittää, pitääkö auton pysähtyä vai voiko ajoa jatkaa. Valmistaudu toimimaan tilanteen edellyttämällä tavalla. Tämän laiminlyönti voi johtaa loukkaantumiseen tai kuolemaan.

**VAROITUS:** Joissakin tilanteissa liikennevalon varoitus ja stop-merkkivaroitus voi havaita virheellisesti liikennevalon tai stop-merkin, jolloin Model X hidastaa odottamattomasti. Valmistaudu aina toimimaan tilanteen edellyttämällä tavalla.

**VAROITUS:** Sinun on vedä Autopilot-vipua itseäsi kohti tai painettava lyhyesti kaasupoljinta ja vahvistettava siten, että haluat jatkaa risteuksen läpi liikennevaloista riippumatta. Jos vahvistusta ei tehdä, Model X pysähtyy kohdassa mittaristo näkyvän punaisen pysäytysviivan kohdalle, vaikka pysähtyminen ei olisi aiheellista. Vihreisiin liikennevaloihin pysähtyminen saattaa hämmentää muita kuljettajia ja aiheuttaa näin törmäyksen, loukkaantumisen tai kuoleman. Kiinnitä siksi aina huomiota edessä oleviin risteuksiin ja valmistaudu painamaan jarrua tai kaasua itse ympäröivien olosuhteiden mukaisesti.

**VAROITUS:** Kun itse havaitset liikennevalon, stop-merkin tai tiemerkin, älä koskaan oletta, että Model X havaitsee sen vastaavalla tavalla ja reagoi asianmukaisesti (erityisesti monimutkaisissa risteyksissä tai risteyksissä, joissa liikennevalo tai liikennemerkki on osittain peittyneet).

**VAROITUS:** Viimeisimmätkään karttatiedot eivät sisällä kaikkia liikennevaloja ja stop-merkkejä. Liikennevalon varoituksen ja stop-merkkivaroituksen toiminta on riippuvainen kameroiden kyvystä tunnistaa liikennevalot, stop-merkit ja tiemerkin. Tästä johtuen Model X ei välttämättä tunnista risteystä, joka ei näy kamerassa (kameranäkymän voi peittää esimerkiksi puu tai suurikokoinen ajoneuvo tai esine, tai risteys voi olla jyrkän mäen tai tiukan kaarteiden lähellä).

st



**VAROITUS:** Liikennevalon varoitus ja stop-merkkivaroitus ei korvaa tarkkaavaista ajotapaa ja hyvää harkintakykyä.



# Liikennevalon varoitus ja stop-merkkivaroitus

## Liikennevalot

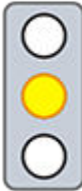
Kun automaattiohjaus tai liikennettä havainnoiva Traffic-Aware Cruise Control -vakionopeudensäädin on käytössä ja liikennevalon varoitus ja stop-merkkivaroitus on käytössä, Model X on suunniteltu reagoimaan seuraavasti, kun se lähestyy liikennevaloin ohjattua risteystä:

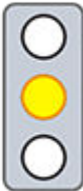
Liikennevalotyyppi	Ajoneuvon suunniteltu reaktio
	<p>Vihreänä palava liikennevalo tai sammunut liikennevalo: Model X hidastaa.</p> <p>Jos seuraat edellä ajavaa autoa, joka jatkaa matkaansa risteuksen läpi, mittaristo näyttää vihreän pysäytysviivan ja Model X jatkaa myös matkaansa, jos se tunnistaa kätesi ohjauspyörällä.</p> <p>Jos edessäsi ei ole autoa, mittaristo näyttää punaisen pysäytysviivan. Sinun on vahvistettava vedä Autopilot-vipua itseäsi kohti tai lyhyesti kaasupoljinta painamalla, että haluat jatkaa risteuksen läpi. Jos vahvistusta ei tehdä, Model X pysähtyy punaiselle pysäytysviivalle, jonka mittaristo näyttää.</p> <p><b>HUOMAUTUS:</b> Model X jatkaa asetetulla ajonopeudella ajaessaan risteyksestä eteenpäin ottaen huomioon edellä ajavan ajoneuvon nopeuden.</p>
 	<p>Model X hidastaa ja pysähtyy kokonaan punaisen pysäytysviivan kohdalle, jonka mittaristo näyttää. Kun haluat ajaa risteuksen läpi (kun esimerkiksi valo muuttuu taas vihreäksi tai Model X on pysähtynyt kokonaan), sinun on vedä Autopilot-vipua itseäsi kohti tai painettava lyhyesti kaasupoljinta.</p>
 → 	<p>Model X hidastaa ja pysähtyy kokonaan punaisen pysäytysviivan kohdalle, jonka mittaristo näyttää. Kun haluat ajaa risteuksen läpi (kun esimerkiksi valo muuttuu taas vihreäksi) sinun on vedä Autopilot-vipua itseäsi kohti tai painettava lyhyesti kaasupoljinta.</p> <p><b>HUOMAUTUS:</b> Jos liikennevalo vaihtuu sen <i>jälkeen</i>, kun olet vahvistanut haluavasi jatkaa ajoa (esimerkiksi vihreä valo vaihtuu keltaiseksi), Model X saattaa pysähtyä eikä jatkaa ajoa. Näin voi tapahtua erityisesti silloin, jos Model X määrittää pysähtymisen turvalliseksi ennen risteysalueelle saapumista.</p> <p><b>HUOMAUTUS:</b> Model X ei ole suunniteltu jatkamaan risteuksen läpi, kun liikennevalo on punainen tai jos valo vaihtuu keltaiseksi tilanteissa, joissa risteykseen on riittävästi matkaa turvallista pysähtymistä varten.</p>

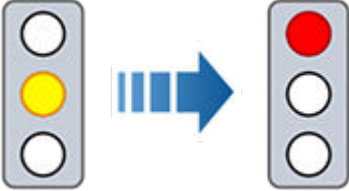
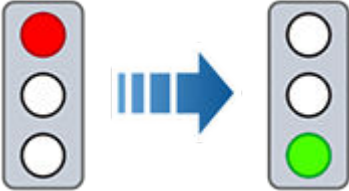
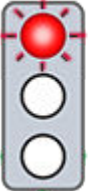

Liikennevalotyyppi	Ajoneuvon suunniteltu reaktio
	<p><b>HUOMAUTUS:</b> Kuljettaja voi milloin tahansa keskeyttää automaattiohjauksen tai liikennettä havainnoivan vakionopeudensäätimen toiminnan ja palauttaa ajoneuvon ohjauksen itselleen käyttämällä jarrua manuaalisesti.</p>
	<p>Model X hidastaa. Sinun on vedä Autopilot-vipua itseäsi kohti tai painettava lyhyesti kaasupoljinta, jotta ajoneuvo jatkaa eteenpäin. Jos näin ei tehdä, Model X pysähtyy punaiselle pysäytysviivalle, jonka mittaristo näyttää.</p> <p><b>HUOMAUTUS:</b> Voit estää Model X -ajoneuvoa pysähtymästä ja minimoida sen hidastumisen risteystä lähestyessä vahvistamalla, että haluat jatkaa ajamista. Voit tehdä sen vedä Autopilot-vipua itseäsi kohti tai painamalla lyhyesti kaasupoljinta milloin tahansa sen jälkeen, kun mittaristo on tuonut näkyviin punaisen pysäytysviivan. Model X jatkaa asetetulla ajonopeudella heti vahvistuksen jälkeen (ottaen huomioon edellä ajavan ajoneuvon nopeuden).</p> <p><b>VAROITUS:</b> Ole tarkkaavainen ja valmistaudu hidastamaan tai pysähtymään painamalla jarrupoljinta.</p>
	<p>Model X hidastaa ja pysähtyy kokonaan punaisen pysäytysviivan kohdalle, jonka mittaristo näyttää. Kun haluat jatkaa risteyksen läpi (kun esimerkiksi tieliikennelain tai olosuhteiden mukaan ylitys on turvallista ja laillista), sinun on vedä Autopilot-vipua itseäsi kohti tai painettava lyhyesti kaasupoljinta.</p>







# Liikennevalon varoitus ja stop-merkkivaroitus

## Stop-merkit ja tiemerkinnit

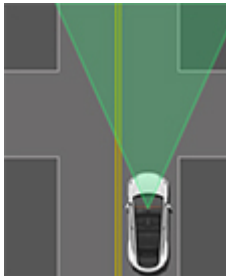
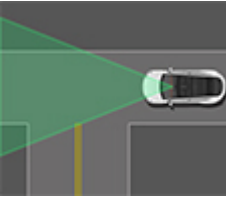
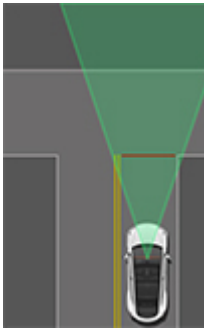
Kun automaattiohjaus tai liikennettä havainnoiva Traffic-Aware Cruise Control -vakionopeudensäädin on käytössä ja liikennevalon varoitus ja stop-merkkivaroitus on käytössä, Model X on suunniteltu reagoimaan seuraavasti, kun se lähestyy stop-merkein, pysäytysviivoin tai tiemerkinnoin varustettua risteystä:

Risteystyyppi	Ajoneuvon suunniteltu reaktio
 <p>Ei liikenteenohjausta</p>  <p>T-risteyksen suoraan jatkuva tie</p>	<p>Model X olettaa olevansa etuajo-oikeutettu ja jatkaa suoraan hidastamatta tai pysähtymättä.</p>
 <p>T-risteykseen liittyvä tie</p>	<p>Jos Model X tunnistaa T-risteyksen karttatietojen perusteella, Model X hidastaa ja pysähtyy kokonaan punaisen pysäytysviivan kohdalle, jonka mittaristo näyttää. Kun haluat jatkaa, sinun on otettava ohjaus ja kiihdytys omaan hallintaasi.</p> <p><b>VAROITUS:</b> Model X ei välttämättä pysähdy T-risteykseen, jossa ei ole stop-merkkiä tai pysäytysviivaa, tai jos T-risteys ei sisälly karttatietoihin. Ole tarkkaavainen ja valmistaudu pysähtymään (tarpeen ja tilanteen mukaan).</p>
 <p>Stop-merkki</p>	<p>Model X hidastaa ja pysähtyy kokonaan punaisen pysäytysviivan kohdalle, jonka mittaristo näyttää. Kun haluat jatkaa risteuksen läpi, sinun on vedä Autopilot-vipua itseäsi kohti tai painettava lyhyesti kaasupoljinta.</p> <p><b>HUOMAUTUS:</b> Jos vahvistat vedä Autopilot-vipua itseäsi kohti tai lyhyesti kaasupoljinta painamalla, että haluat jatkaa stop-merkillä varustetun risteuksen läpi ennen kuin Model X on pysähtynyt, vahvistuksesi ohitetaan. Model X ei ole suunniteltu jatkamaan stop-merkin ohi pysähtymättä.</p> <p><b>HUOMAUTUS:</b> Vaikka automaattiohjaus olisi toiminnassa ja suuntavilkku kytketty, kuljettajan on käännettävä ohjauspyörää itse (mikä keskeyttää automaattiohjauksen toiminnan) ja suoritettava näin risteyksessä kääntyminen loppuun.</p>

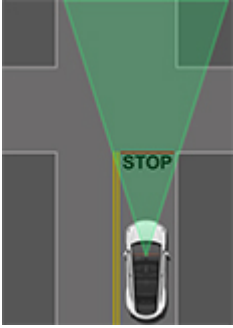

Risteystyyppi	Ajoneuvon suunniteltu reaktio
 <p>Stop-merkki ja tiemerkinä</p>	
 <p>Tiemerkintä</p>	

**VAROITUS:** Lähestyessään suojatietä Model X voi hidastaa ja pysähtyä sen mukaan, onko suojatie liikennevaloin ohjattu ja havaitseeko kamera esimerkiksi jalankulkijoita tai pyöräilijöitä suojatiellä. Ole erityisen valppaana, kun lähestyt suojatietä, ja ole aina valmis ottamaan auto hallintaasi. Tämän laiminlyönti voi johtaa loukkaantumiseen tai kuolemaan.

## Rajoitukset

Eri ympäristöjen ja olosuhteiden mukaan liikennevalon varoitus ja stop-merkkivaroitus voi pysäyttää ajoneuvon tai olla pysäyttämättä sitä seuraavissa paikoissa:

- rautatieristeykset
- alueet, joille pääsy on kielletty
- tietulliasemat
- kiertoliittymät
- ylikulut ja suojatiet
- väistämisvelvollisuusmerkit tai väliaikaiset stop-merkit (esimerkiksi tietyömailla)
- erilaiset U-käännösliikennevalot, risteävien pyöräteiden ja jalkakäytävien valot, kaistan käytettävyydestä kertovat valot jne.

Lisäksi liikennevalon varoitus ja stop-merkkivaroitus toimii erityisen epätodennäköisesti suunnitellulla tavalla, se saattaa kytkeytyä pois toiminnasta tai se ei toimi lainkaan, jos vähintään yksi seuraavista ehdoista täyttyy:

- Ajaminen useiden perättäisten liikennevaloin ohjattujen risteysten läpi, jotka ovat erittäin lähellä toisiaan.



## Liikennevalon varoitus ja stop-merkkivaroitus

---

- Huono näkyvyys (esimerkiksi kova vesi- tai lumisade tai sumu) tai muulla tavoin kameran tai anturin toimintaa häiritsevät sääolosuhteet.
- Kirkas valo (kuten suora auringonpaiste) häiritsee kameran toimintaa.
- Kameran edessä on este, kamera on peitetty tai vaurioitunut tai sitä ei ole kalibroitu oikein.
- Tiellä on mäkiä tai jyrkkiä mutkia, jotka estävät kameroita havaitsemasta liikennevaloja tai stop-merkkejä.
- Liikennevalon, stop-merkin tai tiemerkin edessä on este (esimerkiksi puu, suuri ajoneuvo jne.).
- Model X -autolla ajetaan hyvin lähellä edellä ajavaa ajoneuvoa, joka peittää kameran kuva-alan.

 **VAROITUS:** Edellä luetellut rajoitukset eivät kata kaikkia syitä siihen, miksi Model X ei välttämättä toimi odotetulla tavalla. Monet ennakoimattomat tilanteet saattavat vaikuttaa liikennevalon varoituksen ja stop-merkkivaroituksen toimintatarkkuuteen. Tämän toiminnon käyttö ei vähennä tai poista tarkkaavaisen ajon tarvetta eikä kuljettajan vastuuta. Kuljettajan on oltava kaiken aikaa valmiina toimimaan olosuhteiden mukaisesti ja reagoimaan nopeasti.

**HUOMAUTUS:** *Markkina-alueen, ajoneuvon kokoonpanon, ostettujen varusteiden ja ohjelmistoversion mukaisesti autossasi ei ehkä ole kaikkia Autopark-ominaisuuksia.*

Autopark käyttää tietoja ja helpottaa niiden avulla pysäköintiä yleisillä teillä pysäköimällä Model X -ajoneuvon ajoradan suuntaiselle ja kohtisuoralle pysäköintipaikalle.

**VAROITUS:** Varmista, että kaikki kamerat ja anturit (jos varusteena) ovat puhtaita. Likaiset kamerat ja anturit sekä ympäristön olosuhteet, kuten sadekehi tai haalistuneet kaistamerkinnot, voivat vaikuttaa Autopilot-järjestelmän suorituskykyyn.

**VAROITUS:** Autopark-ominaisuuden toiminta riippuu kameroiden ja antureiden (jos varusteena) kyvystä tunnistaa katukiveysten, esteiden ja muiden ajoneuvojen sijainti.

**VAROITUS:** Älä käytä Autopark-toimintoa, jos vetokoukkuun on kiinnitetty jotain, esim. vetokuula, pyöräteline tai perävaunu. Automaattipysäköinti ei välttämättä pysähdy vetokoukun tullessa eteen, kun autoa pysäköidään muiden ajoneuvojen väliin tai eteen.

## Parametrit

Autopark havaitsee mahdolliset pysäköintipaikat seuraavien parametrien perusteella:

### Pysäköiminen poikittaisille kadunvarsipysäköintipaikoille

- Ajonopeuden on oltava alle 13 km/h. Jos ajonopeus on liian suuri, Autopark ei välttämättä pysty tunnistamaan tarkasti haluttua pysäköintipaikkaa.
- Pysäköintipaikan vähimmäisleveys on 2,2 m.
- Pysäköintipaikalla on oltava vähintään kolme näkyvää linjaa, joiden sisäpuolelle ajoneuvo on tarkoitus pysäköidä. Näitä voivat olla esimerkiksi pysäköintipaikan reunaviivat, tiemerkinnot tai selvästi erottuvat reunakiveykset. Esimerkiksi autotallissa Autopark ei toimi ilman kolmea näkyvää linjaa.
- Autopark ei välttämättä toimi, jos tien pinta ei ole tasainen vaan päällystetty esimerkiksi mukulakivillä tai katukivillä.

### Pysäköiminen ajoradan suuntaisille kadunvarsipysäköintipaikoille

- Ajonopeuden on oltava alle 21 km/h. Jos ajonopeus on liian suuri, Autopark ei välttämättä pysty tunnistamaan tarkasti haluttua pysäköintipaikkaa.
- Haluamasi pysäköintipaikan etupuolella on oltava ajoneuvo.

- Reunakiveyksen tai reunan on oltava selvästi näkyvässä. Autopark ei välttämättä pysty tunnistamaan pysäköintipaikkaa oikein, jos reunakiveys on esimerkiksi ruohon tai maan peitossa eikä ole selvästi näkyvässä.

**HUOMAUTUS:** Autopark ei pysäköi viistopysäköintipaikoille.

## Automaattipysäköinnin käyttäminen

Ajon aikana voit antaa automaattisen pysäköintitoiminnon ohjata Model X -auton pysäköintipaikalle puolestasi seuraavasti:

1. Aja hitaasti yleisellä tiellä ja tarkkaile mittaristoa, jossa näkyy ilmoitus, kun Autopark on havainnut mahdollisen pysäköintipaikan. Kun ajoneuvo havaitsee mahdollisen pysäköintipaikan, mittaristossa näkyy pysäköintikuvake.



**HUOMAUTUS:** Pysäköintikuvake näkyy vain, jos auton sijainti ja/tai ympäristön olosuhteet mahdollistavat sopivan ajolinjan määrittämisen automaattista pysäköintiä varten. Jos automaattinen pysäköintitoiminto ei pysty määrittämään sopivaa ajolinjaa (esimerkiksi tien ollessa niin kapea, että pysäköidessä auton etuosa kulkeutuu viereiselle kaistalle), voit joko muuttaa auton sijaintia, etsiä uuden pysäköintipaikan tai pysäköidä manuaalisesti.

2. Valitse paikka ja määritä, onko se sopiva ja turvallinen. Mikäli näin on, pysäytä ajoneuvo tavalliseen tapaan noin auton mitan päähän pysäköintipaikan eteen (samalla tavalla kuin pysäköidessäsi normaalisti ajoradan suuntaiselle kadunvarsipysäköintipaikalle tai peruuttaessasi kohtisuoralle pysäköintipaikalle).
3. Päästä irti ohjauspyörästä, kytke Model Xperuutusvaihteelle ja valitse sitten kosketusnäytöstä Aloita Autopark.
4. Kun Autopark on pysäköinyt ajoneuvon, näkyviin tulee siitä kertova ilmoitus.

**HUOMAUTUS:** Jos painat jarrupoljinta automaattisen pysäköintitoiminnon pysäköidessä Model X -autoa, pysäköintitoiminto keskeytetään. Voit jatkaa pysäköintiä valitsemalla Jatka kosketusnäytöstä.



**VAROITUS:** Älä koskaan luota pelkästään siihen, että automaattipysäköintitoiminto pystyy löytämään laillisen, autolle sopivan ja turvallisen pysäköintipaikan. Automaattipysäköintitoiminto ei välttämättä aina havaitse pysäköintipaikassa olevia esteitä. Varmista paikan sopivuus pysäköintiin aina itse.

**VAROITUS:** Kun Autopark ohjaa aktiivisesti Model X:

- Älä estä ohjauspyörän liikkumista. Jos teet niin, automaattinen Autopark-pysäköinti keskeytetään.
- Tarkista ympäristösi jatkuvasti. Valmistaudu aina käyttämään jarruja, jotta välttyt törmäämästä muihin ajoneuvoihin, jalankulkijoihin tai esteisiin.
- Tarkkaile kosketusnäyttöä ja mittaristoa huolellisesti, jotta huomaat kaikki Autoparkin ohjeet.

- Haluttu pysäköintipaikka on seinän tai pylvään vieressä (esimerkiksi pysäköintihallissa rivin viimeinen pysäköintipaikka).
- Yksi tai useampi anturi tai kamera (jos varusteena) on vaurioitunut, likaantunut tai peittynyt (esim. mudan, jään, lumen tai etumaskin suojan, liian paksun maalikerroksen tai liimattavan tuotteen, kuten päällysteiden, tarrojen tai kumipinnoitteiden tms.) vuoksi.
- Antureiden (jos varusteena) toimintaa häiritsevät sääolosuhteet (rankkasade, lumi, sumu, kuumuus tai kylmyys).
- Antureiden (jos varusteena) toimintaa häiritsevät muut sähkölaitteet tai ultraääniaaltoja tuottavat laitteet.

**VAROITUS:** Monet ennakoimattomat olosuhteet voivat häiritä automaattipysäköinnin kykyä pysäköidä Model X -auto. Muista aina, että se voi johtaa tilanteeseen, jossa automaattipysäköintitoiminto ohjaa Model X -autoa väärin. Seuraa aina Model X -auton pysäköinnin etenemistä tarkkaavaisesti ja valmistaudu ottamaan auto omaan hallintaasi minä hetkenä hyvänsä.

## Pysäköinnin keskeyttäminen

Keskeytä automaattinen pysäköinti painamalla jarrupoljinta kerran. Model X -ajoneuvo pysähtyy ja on pysähdyksissä, kunnes valitset kosketusnäytöstä vaihtoehdon Jatka.

## Pysäköintitoiminnon keskeyttäminen

Pysäköinti keskeytetään, jos käännät ohjauspyörää, vaihdat ajotilaa tai valitset Peruuta kosketusnäytöstä. Pysäköinti keskeytetään myös seuraavissa tilanteissa:

- Pysäköinti ei ole onnistunut seitsemällä ajoneuvon siirrolla.
- Model X havaitsee, että kuljettaja poistuu ajoneuvosta.
- Ajoneuvon ovi on auki.
- Painat kaasupoljinta.
- Painat jarrupoljinta, kun automaattipysäköinti on keskeytetty.
- Automaattinen hätäjarrutus kytkeytyy (katso [Collision Avoidance Assist -törmäyksenestoavustin sivulla 175](#)).

## Rajoitukset

Erityisesti seuraavat asiat voivat estää automaattista pysäköintiä toimimasta oikein:

- Tie on kalteva. Automaattipysäköinti on suunniteltu käytettäväksi vain tasaisella tiellä.
- Huono näkyvyys (vesi- tai lumisateen, sumun tms. vuoksi).
- Katukiveyksen materiaali on muu kuin kivi tai sen havaitseminen ei onnistu.

**HUOMAUTUS:** *Markkina-alueen, ajoneuvon kokoonpanon, ostettujen varusteiden ja ohjelmistoversion mukaisesti ajoneuvossasi ei ehkä ole Actually Smart Summon - ja Dumb Summon-toimintoa tai ne eivät välttämättä toimi täsmälleen kuvatulla tavalla.*

Summon-toiminto mahdollistaa Model X -ajoneuvon pysäköimisen ja noutamisen Tesla-mobiilisovelluksella, kun seisot ajoneuvon ulkopuolella.

Summon-toimintoon kuuluu sekä Dumb Summon -tila että Actually Smart Summon (ASS) -tila:

- **Dumb Summon** siirtää Model X -ajoneuvoa suoraan eteen- ja taaksepäin pysäköintipaikkaan tai siitä pois.
- **Actually Smart Summon (ASS)** -toiminnon avulla voit siirtää Model X -ajoneuvon omaan sijaintiisi (käyttämällä puhelimesi GPS-signaalia määränpäänä) tai haluamaasi sijaintiin. Toiminto osaa tarvittaessa kiertää esteet ja pysähtyä.

Kun Summon on aktiivinen, on suositeltavaa pitää esteetön näköyhteys sinun ja Model X -ajoneuvon välillä. Seuraa koko ajan tarkasti ajoneuvoa ja sen ympäristöä ja tutustu [Rajoitukset ja varoitukset sivulla 165](#)-toimintoon.

## Ennen Summon-toiminnon käyttöä

1. Ota Dumb Summon ja Actually Smart Summon käyttöön valitsemalla Hallintalaitteet > Autopilot > ASS (Actually Smart Summon). Kun olet lukenut huolellisesti ponnahdusikkunan tiedot, valitse **Kyllä**.
2. (Valinnainen) Muuta Summon-asetuksia.
  - Valmistumisen ääni: Valitse ääni, joka toistetaan ulkopuolella, kun Model X on saapunut kohteeseen. Edellyttää jalankulkijoiden varoitusjärjestelmää (katso [Jalankulkijoiden varoitusjärjestelmä sivulla 115](#)).
  - Päästöt keskeytyksessä: Kun toiminto on valittuna, Model X suorittaa päästöjärjestelmän testin, jos Summon-toiminto keskeytetään. Edellyttää jalankulkijoiden varoitusjärjestelmää (katso [Jalankulkijoiden varoitusjärjestelmä sivulla 115](#)).
  - Puskurin etäisyys (vain Dumb Summon): Aseta etäisyys, jolle haluat Dumb Summon -ajoneuvon havaitsemastaan esteestä pysähtyvän. Huomaa, että tämä koskee vain kohteita, jotka Dumb Summon havaitsee suoraan Model X -ajoneuvon edessä liikuttaessa eteenpäin, tai suoraan Model X -ajoneuvon takana peruutettaessa.
3. (Valinnainen) Ota Valmiustila käyttöön: Voit pitää Model X -ajoneuvon kutsuvalmiina ja lyhentää kutsutoiminnon käynnistymisaikaa käyttämällä Valmiustilaa. Valmiustila voi kuluttaa lisää akun virtaa. Kun Valmiustila on käytössä, voit säästää akkua

kytkemällä valmiustilan pois käytöstä seuraavissa sijainneissa (katso [Koti-, työ- ja suosikkisijainnit sivulla 202](#)):

- Jätä pois koti – poistaa Standby Mode -valmiustilan käytöstä sijainnissa, jonka olet merkinnyt kodiksesi eli Koti-sijainniksi Suosikit-luettelossa.
- Jätä pois työpaikka – poistaa Standby Mode -valmiustilan käytöstä sijainnissa, jonka olet merkinnyt työpaikaksesi eli Työ-sijainniksi Suosikit-luettelossa.
- Jätä pois suosikit – poistaa Standby Mode -valmiustilan käytöstä kaikissa sijainneissa, jotka olet merkinnyt Suosikit-luetteloon.

Summon-toiminto säästää energiaa poistumalla valmiustilasta automaattisesti klo 0.00–6.00 välisenä aikana. Tänä aikana Summon käynnistyy viiveellä.

4. Lataa Tesla-mobiilisovelluksen uusin versio. *Summon-toiminnon käyttö edellyttää Tesla-mobiilisovelluksen versiota 4.38.0 tai uudempaa.*
5. Varmista, että:
  - Puhelin on yhdistetty Model X -ajoneuvoon ja että olet noin 6 metrin etäisyydellä (katso [Toimintakantama sivulla 163](#)).
  - Olet yksityisellä alueella. Summon on suunniteltu ja tarkoitettu käytettäväksi vain yksityisillä pysäköintialueilla ja ajoliuskoilla, joilla ympäröivä alue on tuttu ja ennakoitavissa.
  - Ajoneuvon kamerat on täysin kalibroitu (katso [Kameroiden kalibrointi ajamalla autoa sivulla 19](#)).
  - Sinulla on suora näköyhteys Model X -ajoneuvoon.
  - Model X on asetettuna pysäköintivaihteelle, ei latauksessa, ja kaikki ovet ja tavaratilan luukut ovat kiinni.
  - Kaikkien neljän renkaan täyttöpaine on rengaspaineiden valvontajärjestelmän (TPMS) mukaan vähintään 34 PSI. Katso lisätietoja rengaspaineiden tarkistamisesta ja ylläpitämisestä kohdasta [Renkaiden hoito ja huolto sivulla 232](#).

## Toimintakantama

Jotta voit aktivoida Summon-toiminnon, puhelimen on oltava yhdistettynä Model X -ajoneuvoon ja sinun on seistävä Tesla-mobiilisovelluksessa näkyvän sinisen ympyrän sisällä (valitse mobiilisovelluksesta Summon). Jotta voit siirtää Model X käytät Summon-toimintoa, yhdistetyn mobiililaitteen on oltava 6 metrin etäisyydellä ajoneuvosta.





Kun Model X lähestyy 6 metrin etäisyyttä yhdistetystä puhelimesta Summon-toiminnon ollessa käytössä, ajoneuvon nopeudeksi rajoitetaan 1 km/h. Jos Model X on lähes 6 metrin päässä yhdistetystä puhelimesta, Summon pysähtyy ja lopettaa toimintansa.

Kaikissa yllä kuvatuissa tapauksissa Tesla-mobiilisovellus antaa haptisen palautteen ja näyttää viestin, joka ilmoittaa, että Model X on lähellä ylittää tai ylittänyt toiminnon kantaman. Jos siirret ajoneuvoa pois päin itsestäsi, sinun on ehkä seurattava sitä, jotta pysyt kantaman sisällä.

**HUOMAUTUS:** Jos Summon on toiminnassa keskeytyksettä yli 7,5 minuutin ajan, se keskeytyy ja Model X siirtyy pysäköintivaihteelle.

## Summon-toiminnon käyttäminen

Käytä Summon-toimintoa seuraavasti Model X -ajoneuvon pysäköimiseen tai noutamiseen. Seuraavat vaiheet opastavat sinua käyttämään Dumb Summon -toimintoa, joka siirtää Model X -ajoneuvon pysäköintipaikkaan tai siitä pois, sekä Actually Smart Summon -toimintoa, joka auttaa Model X -ajoneuvoa kiertämään esteet ja tulemaan luoksesi tai valitsemaasi sijaintiin.

1. (Vain Dumb Summon) Kohdista Model X pysäköintipaikkaan siten, että Model X pystyy siirtymään suoraan pysäköintipaikalle joko eteenpäin ajamalla tai peruuttamalla.
2. Avaa Teslan mobiilisovellus ja valitse Summon. Mobiilisovelluksessa näkyy Model X -ajoneuvon live-kamerasyötettä, jotta voit tarkistaa, että ajoneuvon ympäristö on esteetön.  
**HUOMAUTUS:** Jotta voit katsoa live-kamerasyötettä, mobiililaitteesi on oltava määritetty Model X -ajoneuvon puhelinavaimeksi (katso [#unique\\_183](#) sivulla ). Kun katsot kamerasyötettä Tesla-mobiilisovelluksesta, ajovalot vilkkuvat säännöllisesti. Jos ajoneuvossasi on varusteena Premium Connectivity -palvelu, live-kamerasyöte jakaa Sentry Mode- vartiotilan Näytä live-kamera -toiminnon kanssa saman käyttöajan, joka on yhteensä noin 1 tunti (tai joillain alueilla 15 minuuttia) päivässä (katso [Sentry Mode -vartiotila](#) sivulla 185). Jos ajoneuvossasi ei ole varusteena Premium Connectivity -palvelua, kamerasyötteen suoratoisto-aika on rajattu 2 minuuttiin. Kamerasyötteen suoratoisto-aikaa ei kuitenkaan ole rajoitettu silloin, kun Summon siirtää Model X -ajoneuvoa, riippumatta siitä, onko Model X -ajoneuvossa varusteena Premium Connectivity -palvelu.
3. (Vain Actually Smart Summon) Tule luoksesi: Asetu sinisen ympyrän sisälle niin, että sinulla on suora näköyhteys Model X -ajoneuvoon.



Valitse Tule luoksesi -tila koskettamalla tätä. Kun toiminto on valittu, kuvake on sininen.

4. (Vain Actually Smart Summon) Kulje kohteeseen: Kosketa hiusristikkokuvaketta ja sijoita sitten nuppineula haluamaasi paikkaan vetämällä karttaa. Voit muuttaa sijaintia jälkikäteen nostamalla sormesi pois näytöltä hetkeksi, asettamalla kartan uuteen sijaintiin ja pitämällä sitten Kulje kohteeseen -painiketta uudelleen painettuna.



Valitse Kulje kohteeseen -tila koskettamalla tätä. Kun toiminto on valittu, kuvake on sininen.

5. Käynnistä Summon painamalla pitkään jotakin seuraavista:
  - o Eteenpäin tai Taaksepäin (Dumb Summon).
  - o Tule luoksesi (Actually Smart Summon).
  - o Kulje kohteeseen (Actually Smart Summon).
6. Model X vaihtaa ajo- tai peruutusvaihteelle ja siirtyy sitten hitaasti eteenpäin tai taaksepäin (jos Dumb Summon on käytössä), sijaintiisi (Tule luoksesi) tai valittuun sijaintiin (Kulje kohteeseen). Lisäksi ajovalot (kuten myös kattovalot) asetetaan asentoon Päällä ja pyyhkimet asentoon Auto.

Jos käytössä on Tule luoksesi tai Kulje kohteeseen, Model X kiertää tarvittaessa esteet. Jos Dumb Summon on käytössä, Model X pyrkii välttämään estettä ja samalla kulkemaan hyvin lähellä alkuperäistä ajolinjaa. Dumb Summon -ajoneuvoa ei ole suunniteltu kiertämään esteitä, jotka tukkivat sen reittiä huomattavasti. Jos Model X ei pysty kiertämään estettä, Dumb Summon pysähtyy ja lopettaa toimintansa.

Mobiilisovellus helpottaa valvontaa näyttämällä joitain Model X -ajoneuvon kamerasyötettä. On kaikesta huolimatta suositeltavaa pitää ajoneuvoon suora näköyhteys kutsutoimintoa käytettäessä.

7. Voit pysäyttää Model X -ajoneuvon milloin tahansa vapauttamalla Eteenpäin-, Taaksepäin-, Tule luoksesi- tai Kulje kohteeseen -painikkeen.

Saat jatkettua Dumb Summon -ajoneuvon siirtämistä pitämällä taas Eteenpäin- tai Taaksepäin-painiketta painettuna Tesla-mobiilisovelluksessa. Samalla tavoin voit jatkaa Actually Smart Summon -toiminnon käyttöä painamalla Tule luoksesi- tai Kulje kohteeseen -painiketta uudelleen.



8. (Vain Dumb Summon) Kun Model X on halutussa sijainnissa, vapautat Eteenpäin- tai Taaksepäin-painike. Kun vapautat painikkeen, Model X pysähtyy välittömästi ja vaihtaa pysäköintivaihteelle muutaman sekunnin kuluttua.
9. (Vain Actually Smart Summon) Kun Model X on saapunut sijaintiisi (Tule luokseni -tilassa) tai valittuun sijaintiin (Kulje kohteeseen -tilassa), varoitusvalot vilkkuvat usean sekunnin ajan, Model X siirtyy pysäköintivaihteelle, ajovalot asetetaan Auto-tilaan ja mobiilisovellus näyttää viestin, joka ilmoittaa, että Summon-toiminto on valmis.

**VAROITUS:** Kun vapautat painikkeen Model X -auton pysäyttämiseksi, ajoneuvo pysähtyy lyhyen viiveen kuluttua. Sen vuoksi on kriittisen tärkeää, että tarkkailet ajoneuvon ajolinjaa jatkuvasti ja ennakoit esteitä, joita ajoneuvo ei ehkä pysty havaitsemaan.

Summon-toiminto keskeytyy ja se on käynnistettävä uudestaan seuraavissa tilanteissa:

- Oven kahvaa käytetään tai ovi on auki.
  - Olet vuorovaikutuksessa ohjauspyörä -auton kanssa tai käytät jarrupoljinta, kaasupoljinta tai ajotilanvalitsinta.
  - Ajoväylä on tukossa.
  - Model X on siirtynyt enimmäismatkan 20 metriä tai liikkunut yli 7,5 minuutin ajan Summon-toiminnon aloittamisesta.
- HUOMAUTUS:** Jos Summon siirtää Model X -ajoneuvoa eteenpäin 2 metriä ja sitten taaksepäin 1 metrin, kuljetuksi matkaksi lasketaan 3 metriä.
- Puhelimesi siirtyy lepotilaan tai menettää yhteyden Model X -ajoneuvoon.
  - Model X havaitsee turvallisuusriskin.

## Rajoitukset ja varoitukset

Summon-toiminto ei ole käytettävissä seuraavissa tilanteissa:

- Model X on Valet Mode -tilassa (katso [Valet Mode -tila sivulla 111](#)).
- Model X on Dog Mode -tilassa (katso [Pidä ilmastointi päällä, Dog-tila ja Camp-tila sivulla 192](#)).
- Model X on Track Mode -tilassa tai kiihdytysajotilassa (jos varusteena) (katso [#unique\\_377 sivulla](#) ).

Lisäksi Actually Smart Summon -toiminnon käyttö on estetty julkisilla teillä. Actually Smart Summon on suunniteltu ja tarkoitettu käytettäväksi vain yksityisillä pysäköintialueilla ja ajoluiskoilla, joilla ympäröivä alue on tuttu ja ennakoitavissa.

**VAROITUS:** Dumb Summon -toimintoa voi kuitenkin käyttää julkisilla teillä. Käytä Dumb Summon-toimintoa julkisilla teillä vain äärimmäistä varovaisuutta noudattaen. Älä käytä Dumb Summon -toimintoa ajotielle siirtymiseen.

Summon-toiminnon toiminta riippuu kameroiden kyvystä tunnistaa ajoneuvon etäisyys esteisiin, ihmisiin, eläimiin ja muihin ajoneuvoihin. Erityisesti seuraavat asiat voivat estää Summon-toimintoa toimimasta oikein ja/tai saattavat keskeyttää sen toiminnan:

- Model X -ajoneuvoon on kiinnitetty jokin varuste, kuten kattoteline, vetokoukku tai korisarja. Kun Summon pyrkii välttämään havaitut esteet ohjaamalla Model X -ajoneuvoa, se ei ota huomioon varusteita, jotka ulottuvat Model X -ajoneuvon korin ulkopuolelle.
- Havaitaan kohotettu reunus. Summon-toiminto ei siirrä Model X -ajoneuvoa korkeiden reunojen yli.
- Kameroiden toimintaa häiritsevät sääolosuhteet (rankkasade, lumi, sumu, kuumuus tai kylmyys).
- Model X -ajoneuvon Trailer-tila on otettu käyttöön tai ajoneuvoon on kiinnitetty lisävaruste.
- GPS-tietoja ei ole käytettävissä tai matkapuhelinyhteys on heikko.
- Ajoalusta on päällystämätön.
- Ajoreitin kaltevuus on yli 20 %. Summon-toiminto on suunniteltu toimimaan vain tasaisella tai kevyesti kaltevalla tiellä (kaltevuus enintään 20 %). Kun Summon-toiminto siirtää Model X -ajoneuvoa rinteessä, jonka kaltevuus on yli 10 %, ajoneuvon nopeus on rajoitettu arvoon 5 km/h. Summon-toiminto ei välttämättä toimi rinteessä, joiden kaltevuus on yli 10 %, jos olosuhteet ovat huonot.

**VAROITUS:** Edellä oleva luettelo ei kata kaikkia tilanteita, joissa Summon-kutsutoiminnon toiminnassa saattaa esiintyä häiriöitä. Kuljettaja vastaa itse siitä, että pitää Model X -auton hallinnassaan kaikissa tilanteissa. Seuraa aina tarkkaavaisesti, kun Summon-kutsutoiminto siirtää Model X -autoa pysäköinti- ja pysäköintipaikalta ja ole valmiina puuttamaan järjestelmän toimintaan. Tämän ohjeen noudattamatta jättäminen voi johtaa vakavaan omaisuusvahinkoon, loukkaantumiseen tai kuolemaan.



**HUOMAUTUS:** Varmista ennen jokaista ajokertaa ja Autopilotin käyttöä, että kaikki kamerat ovat puhtaita ja esteettömiä (katso [Kameran puhdistaminen sivulla 239](#)). Likaiset kamerat ja anturit (jos varusteena) sekä ympäristön olosuhteet, kuten sadekehi tai haalistuneet kaistamerkinnot, voivat vaikuttaa Autopilot-järjestelmän suorituskykyyn. Jos kamera on estetty, Model X näyttää viestin kohdassa mittaristo ja Autopilotin ominaisuudet saattavat olla käyttämättömissä.

**VAROITUS:** Summon-toiminto on valvottava ominaisuus. Sinun on tarkkailtava jatkuvasti ajoneuvoa ja sen ympäristöä ja oltava valmis toimimaan tilanteen edellyttämällä tavalla koska tahansa. Kuljettaja vastaa itse siitä, että Actually Smart Summon - ja Dumb Summon -toimintoja käytetään turvallisesti, vastuullisesti ja tarkoitettulla tavalla. Summon on suunniteltu ja tarkoitettu käytettäväksi vain yksityisillä pysäköintialueilla ja ajoliuskoilla, joilla ympäröivä alue on tuttu ja ennakoitavissa. Älä käytä Actually Smart Summon -toimintoa julkisilla teillä, ja käytä Dumb Summon -toimintoa julkisilla teillä vain äärimmäistä varovaisuutta noudattaen. On sinun vastuullasi tutustua Summon-toiminnon rajoitteisiin (katso [Rajoitukset ja varoitukset sivulla 165](#)).

**VAROITUS:** Actually Smart Summon voi keskeyttää toimintansa milloin tahansa. Jos Actually Smart Summon keskeyttää toimintansa turvallisuussyistä, Model X saattaa pysähtyä odottamatta tai varoittamatta.

**VAROITUS:** Ennakoi aina Model X -auton pysäytys. Puhelimen ja Model X -auton yhteyden laadusta riippuen painikkeen vapauttamisen ja auton pysähtymisen välillä voi olla pieni viive.

**VAROITUS:** Ole erittäin varovainen käyttäessäsi Summon-toimintoa ympäristössä, jossa esteiden liikkeitä eivät ole ennakoitavissa. Esimerkiksi alueella, jossa liikkuu ihmisiä, lapsia tai eläimiä.

**VAROITUS:** Actually Smart Summon ei välttämättä pysähdy kaikkien esteiden vuoksi (erityisesti hyvin matalien esineiden, kuten joidenkin katukiveyksien, tai hyvin korkeiden esineiden, kuten hyllyjen vuoksi), eikä välttämättä reagoi vastaantulevaan liikenteeseen. Model X ei havaitse esteitä, jotka sijaitsevat kameroiden katvealueilla ajoneuvon etulokasuojien lähellä. Ole tarkkana ja valmiina pysäyttämään Model X kaikissa tilanteissa vapauttamalla mobiilisovelluksen painike.

**VAROITUS:** Summon ei ehkä toimi tarkoitettulla tavalla, jos Model X -ajoneuvoon on kiinnitetty jokin varuste, kuten kattoteline, vetokoukku tai korisarja. Kun Summon pyrkii välttämään havaitut esteet ohjaamalla Model X -ajoneuvoa, se ei ota huomioon varusteita, jotka ulottuvat Model X -ajoneuvon korin ulkopuolelle. Ole tarkkana ja valmiina pysäyttämään Model X kaikissa tilanteissa vapauttamalla mobiilisovelluksen painike.

**VAROITUS:** Model X ei pysty havaitsemaan esteitä, jos ne ovat ajoneuvon etulokasuojien lähellä olevilla kameroiden katvealueilla, ovat kapeita tai roikkuvat katosta (esim. polkupyörät). Monet ennakoimattomat olosuhteet voivat lisäksi häiritä Summon-toiminnon kykyä siirtää auto pysäköintipaikalle tai siitä pois, ja siksi kutsutoiminto ei välttämättä ohjaa Model X -autoa oikein. Sen vuoksi sinun on tarkkailtava jatkuvasti Model X -auton siirtymistä ja ympäristöä ja oltava valmis pysäyttämään se koska tahansa.



Tämä aihe sisältää varoitukset, huomautukset ja rajoitukset, jotka koskevat seuraavia Autopilot-ominaisuuksia.

- [Liikennettä havainnoiva Traffic-Aware Cruise Control -vakionopeudensäädin sivulla 138](#)
- [Automaattiohjaus sivulla 145](#)
- [Autopilot-navigointitoiminto sivulla 151](#)
- [Autopark sivulla 161](#)

**HUOMAUTUS:** Markkina-alueen, ajoneuvon kokoonpanon, ostettujen varusteiden ja ohjelmistoversion mukaisesti ajoneuvossasi ei ehkä ole kaikkia edellä lueteltuja ominaisuuksia tai ominaisuudet eivät välttämättä toimi kuvatulla tavalla.

**VAROITUS:** Lue seuraavat varoitukset ja rajoitukset huolellisesti ennen Autopilotin käyttöä. Kaikkien varoitusten ja ohjeiden noudattamatta jättäminen voi johtaa omaisuusvahinkoon, vakavaan loukkaantumiseen tai kuolemaan.

**HUOMAUTUS:** Varmista ennen jokaista ajokertaa ja Autopilotin käyttöä, että kaikki kamerat ovat puhtaita ja esteettömiä (katso [Kameran puhdistaminen sivulla 239](#)). Likaiset kamerat ja anturit (jos varusteena) sekä ympäristön olosuhteet, kuten sadekehi tai haalistuneet kaistamerkinnot, voivat vaikuttaa Autopilot-järjestelmän suorituskykyyn. Jos kamera on estetty, Model X näyttää viestin kohdassa mittaristo ja Autopilotin ominaisuudet saattavat olla käyttämättömissä.

## Liikennettä havainnoiva vakionopeudensäädin

Liikennettä havainnoivaa vakionopeudensäädintä käytettäessä kuljettaja vastaa itse siitä, että hän säilyttää havaintokykynsä riittävän hyvänä, noudattaa turvallista ajotapaa ja pitää auton hallinnassaan kaikissa tilanteissa. Pysy aina tarkkaavaisena ajon aikana. Valmistaudu toimimaan tilanteen vaatimalla tavalla.

Lisäksi kuljettaja vastaa itse ajonopeuden sovittamisesta ja etäisyyden ylläpitämisestä tieolosuhteiden ja voimassa olevien nopeusrajoitusten mukaisesti. Ota huomioon seuraavat rajoitukset liikennettä havainnoivan vakionopeudensäätimen ollessa toiminnassa.

- Nopeus ei välttämättä kaikissa tilanteissa muutu nopeusrajoituksen muuttuessa.
- Liikennettä havainnoiva vakionopeudensäädin ei ota tie- ja ajo-olosuhteita huomioon ajonopeutta määrittäessään. Älä käytä liikennettä havainnoivaa vakionopeudensäädintä teillä, joilla on perättäisiä tai jyrkkiä kaarteita, jäinen tai liukas pinta, tai silloin, kun tasaisella nopeudella ajaminen ei ole turvallista sää- tai keliolosuhteiden (rankkasade, lumi, sumu jne.) vuoksi.

- Älä luota pelkästään liikennettä havainnoivaan vakionopeudensäätimeen sopivan tai oikean turvavälin säilyttämisessä.
- Liikennettä havainnoiva vakionopeudensäädin ei välttämättä tarjoa riittävää nopeuden hallintaa rajoitetun jarrutehon käytön takia ja ajettaessa alamäkeen. Se voi myös tulkita etäisyyden edellä ajavaan ajoneuvoon väärin. Alamäkeen ajettaessa Model X saattaa ylittää asetetun ajonopeuden (ja mahdollisesti nopeusrajoituksen).
- Liikennettä havainnoiva vakionopeudensäädin voi välillä hidastaa Model X -auton nopeutta odottamatta ja vaikka se ei olisikaan tarpeen. Tämä voi johtua siitä, että seuraat edellä kulkevaa ajoneuvoa lyhyeltä etäisyydeltä, rinnakkaisella kaistalla kulkevista ajoneuvoista (erityisesti kaarteissa) jne.
- Auton GPS-järjestelmään liittyvien rajoitusten vuoksi saatat huomata, että joissakin tilanteissa Model X -auton nopeus hidastuu varsinkin poistumisliittymien tai -rampin lähellä, kun havaitaan kaarre, ja/tai kun navigointi kohteeseen on käytössä, mutta et aja ohjeistettua reittiä pitkin.
- Joissakin tapauksissa (kuten tietojen puuttuessa), liikennettä havainnoiva vakionopeudensäädin ei ehkä vähennä automaattisesti asetettua nopeutta risteys- tai poistumisliittymässä.
- Liikennettä havainnoiva vakionopeudensäädin ei välttämättä havaitse kaikkia esteitä eikä välttämättä jarruta tai hidasta nopeutta paikallaan olevan ajoneuvon tai muiden esteiden vuoksi erityisesti tilanteissa, joissa ajonopeus on yli 80 km/h ja tilanteissa, joissa edelläsi kulkeva ajoneuvo siirtyy pois ajolinjaltasi väistääkseen pysähdyksissä olevaa tai hitaasti kulkevaa ajoneuvoa tai estettä.
- Liikennettä havainnoiva vakionopeudensäädin voi reagoida olemattomiin tai ajamasi kaistan ulkopuolella oleviin ajoneuvoihin tai esteisiin, mikä voi johtaa Model X -ajoneuvon nopeuden tarpeettomaan tai asiaankuulumattomaan hidastumiseen.



## Rajoitukset ja varoitukset

**VAROITUS:** Erityisesti seuraavat asiat voivat estää liikennettä havainnoivan vakionopeussäätimen oikean toiminnan:

- Reitillä on jyrkkiä kaarteita, nousuja tai laskuja.
- Liikennemerkkit ja tiemerkinnot ovat epäselviä, monitulkintaisia tai heikosti hoidettuja.
- Huono näkyvyys (esimerkiksi kovan vesi- tai lumisateen, raekuuron tai yöaikaan heikosti valaistujen tieosuuksien vuoksi)
- Ajaminen tunnelissa tai kameroiden näkymää häiritsevän moottoritien keskikaiteen vieressä
- Kirkas valo (kuten vastaantulijan ajovalot tai suora auringonpaiste) häiritsee kameran toimintaa.

**VAROITUS:** Edellä oleva luettelo ei kata kaikkia tilanteita, joissa liikennettä havainnoivan vakionopeussäätimen toiminnassa saattaa esiintyä häiriöitä. Liikennettä havainnoiva vakionopeudensäädin voi poistua käytöstä ennakoimattomasti milloin tahansa ja odottamattomista syistä. Tarkkaile aina edessä olevaa tietä ja valmistaudu suorittamaan tarvittavat korjausliikkeet. Kuljettaja vastaa itse siitä, että pitää Model X -auton hallinnassaan kaikissa tilanteissa.

**VAROITUS:** Liikennettä havainnoiva vakionopeudensäädin on tarkoitettu lisäämään ajomukavuutta, eikä se toimi törmäysvaroitus- tai estojärjestelmänä. Älä koskaan luota pelkästään liikennettä havainnoivan vakionopeussäätimen kykyyn hidastaa Model X -auton nopeutta riittävän nopeasti. Tarkkaile aina edessä olevaa tietä ja valmistaudu toimimaan tilanteen edellyttämällä tavalla. Tämän laiminlyönti voi johtaa vakavaan loukkaantumiseen tai kuolemaan.

**VAROITUS:** Vaikka liikennettä havainnoiva vakionopeudensäädin pystyy tunnistamaan jalankulkijat ja pyöräilijät, älä koskaan luota vakionopeudensäätimeen Model X -auton asianmukaisessa hidastamisessa. Tämän laiminlyönti voi johtaa vakavaan loukkaantumiseen tai kuolemaan.

## Automaattiohjaus

**VAROITUS:** Automaattiohjaustoiminto toimii vain, kun ohjauspyörästä pidetään kiinni. Pidä kätesi koko ajan ohjauspyörällä, huomioi tieolosuhteet ja ympäröivä liikenne ja ole aina valmiina ryhtymään tarvittaviin toimenpiteisiin. Näiden ohjeiden noudattamatta jättäminen voi aiheuttaa vahingon, vakavan loukkaantumisen tai kuoleman.

**VAROITUS:** Automaattiohjaustoiminto on tarkoitettu tarkkaavaisesti havainnoivan kuljettajan käytettäväksi ohjatuilla moottoriteillä. Älä käytä automaattiohjausta tietyömaa-alueilla tai alueilla, joilla voi olla pyöräilijöitä tai jalankulkijoita.

**VAROITUS:** Älä koskaan luota pelkästään automaattiohjauksen valitsemaan ajoreittiin.

**VAROITUS:** Erityisesti seuraavat asiat voivat estää automaattiohjausta tai siihen liittyviä toimintoja toimimasta oikein:

- Automaattiohjaus ei pysty havaitsemaan tarkasti kaistamerkinnoja. Kaistamerkinnot ovat erittäin kuluneet, niitä on muutettu tietyön vuoksi, niistä on näkyviä aiempia merkinnoja, ne muuttuvat nopeasti (esimerkiksi erkanevien, risteävien tai liittyvien kaistojen vuoksi), rakennelmat tai maastonmuodot muodostavat tummia varjoja kaistamerkinnojen päälle tai tienpinnassa on paikkaussaumojia tai muita suurikontrastisia linjoja.
- Huono näkyvyys (esimerkiksi kova vesi- tai lumisade tai sumu) muulla tavoin antureiden toimintaa häiritsevät sääolosuhteet.
- Kamera(t) tai anturi(t) on estetty, peitetty tai vaurioituneet.
- Ajaminen mäissä.
- Lähestyttäessä tietulliasemaa.
- Ajettaessa tiellä, jossa on jyrkkiä kaarteita tai jonka pinta on hyvin epätasainen.
- Kirkas valo (kuten suora auringonpaiste) häiritsee kameran toimintaa.
- Antureiden (jos varusteena) toimintaa häiritsevät muut sähkölaitteet tai ultraäänialtoja tuottavat laitteet.
- Ajoneuvo tunnistetaan kuolleessa kulmassasi, kun kytket suuntavilkun.
- Model X -autolla ajetaan hyvin lähellä edellä ajavaa ajoneuvoa, joka peittää kameroiden kuva-alan.

**VAROITUS:** Monet ennakoimattomat olosuhteet ja asiat voivat häiritä automaattiohjauksen toimintaa. Muista aina, että se voi johtaa tilanteeseen, jossa automaattiohjaustoiminto ohjaa Model X -autoa väärin. Pysy aina tarkkaavaisena ajon aikana. Valmistaudu toimimaan tilanteen edellyttämällä tavalla.





**VAROITUS:** Automaattiohjausta ei ole suunniteltu ohjaamaan Model X -ajoneuvoa sellaisten esteiden ohi, jotka tukkivat ajokaistan kokonaan tai osittain. Tarkkaile aina edessä olevaa tietä ja valmistaudu suorittamaan välittömät korjausliikkeet. Kuljettaja vastaa itse siitä, että pitää Model X -auton hallinnassaan kaikissa tilanteissa.

## Automaattinen kaistanvaihto

**VAROITUS:** Kun vaihdat kaistaa automaattisen kaistanvaihdon avulla, on kuljettajan vastuulla määrittää, onko kaistanvaihto turvallista ja tarpeellista. Sen vuoksi ennen kaistanvaihdon aloittamista on aina tarkistettava ajoneuvon kuolleet kulmat, kaistamerkinnot sekä tilanne ympäröivällä ajovälillä, jotta voidaan olla varmoja siitä, että toiselle kaistalle siirtyminen onnistuu turvallisesti ja asianmukaisesti.

**VAROITUS:** Ota huomioon seuraavat rajoitukset, kun käytät automaattista kaistanvaihtoa.

- Älä koskaan luota pelkästään automaattisen kaistanvaihdon valitsemaan ajoreittiin. Aja tarkkaavaisesti seuraamalla edessä olevaa tietä ja liikennettä, huomioi ympäröivä alue ja tarkkaile kosketusnäyttöön ilmestyviä varoituksia. Valmistaudu toimimaan tilanteen edellyttämällä tavalla.
- Älä käytä automaattista kaistanvaihtoa sellaisella tiellä, jolla liikenneolosuhteet muuttuvat jatkuvasti ja ympärillä on pyöräilijöitä ja jalankulkijoita.
- Automaattisen kaistanvaihdon toiminta riippuu eteenpäin suunnattujen kameroiden kyvystä tunnistaa tien kaistamerkinnot.
- Älä käytä automaattista kaistanvaihtoa teillä, joilla on perättäisiä tai jyrkkiä kaarteita, jäinen tai liukas pinta tai kun sääolosuhteet (kuten rankkasade, lumi tai sumu) voivat peittää kamerat tai anturit (jos varusteena) ja siten haitata niiden toimintaa.
- Ohituskiihdytys voi keskeytyä edellä mainittujen syiden lisäksi monista muistakin odottamattomista syistä (kuten esimerkiksi jos GPS-tietoja ei ole käytettävissä). Säilytä havaintokykyysi, äläkä koskaan luota pelkästään ohituskiihdytykseen nostaessasi auton nopeutta.
- Ohituskiihdytys nostaa ajonopeutta aina, kun asiaankuuluvaa vilkkua käytetään, ja kiihdyttää Model X -auton lähemmäs edellä kulkevaa ajoneuvoa. Vaikka liikennettä havainnoiva vakionopeudensäädin säilyttääkin edelleen etäisyyden edellä ajavaan ajoneuvoon, on tärkeää pitää mielessä, että valitsemasi etäisyys lyhenee ohituskiihdytyksen ollessa käytössä. Tämä on otettava huomioon erityisesti silloin, kun tarkoituksesi ei välttämättä ollut ohittaa edellä kulkevaa ajoneuvoa.

## Punaisen liikennevalon varoitus ja stop-merkkivaroitus

**VAROITUS:** Punaisen liikennevalon varoitus ja stop-merkkivaroitus edellyttää, että ajoneuvon kartat sisältävät liikennevalojen ja stop-merkkien sijainnit. Joissakin tapauksissa karttatiedot ovat virheellisiä tai vanhentuneita, eivätkä ne välttämättä sisällä kaikkia punaisia liikennevaloja tai stop-merkkejä. Tästä johtuen punaisen liikennevalon varoitus- ja stop-merkkivaroitustoiminto ei välttämättä tunnista kaikkia liikennevaloja ja stop-merkkejä.





## Rajoitukset ja varoitukset

**VAROITUS:** Punaisen liikennevalon varoitus- ja stop-merkkivaroitustoiminto ei kytke Model X -auton jarruja tai hidasta sen vauhtia eikä välttämättä havaitse kaikkia punaisia liikennevaloja ja stop-merkkejä. Punaisen liikennevalon varoitus- ja stop-merkkivaroitustoiminto on tarkoitettu ainoastaan apuvälineeksi. Se ei korvaa tarkkaavaista ajotapaa ja hyvää harkintakykyä. Pidä katseesi suunnattuna tiehen ajon aikana. Älä koskaan luota pelkästään punaisen liikennevalon varoitus- ja stop-merkkivaroitustoiminnon kykyyn varoittaa sinua punaisesta liikennevalosta tai stop-merkistä.

**VAROITUS:** Punaisen liikennevalon varoitus- ja stop-merkkivaroitustoiminto on suunniteltu varoittamaan kuljettajaa vain lähestyttäessä näkyvää punaista stop-merkkiä tai punaisena palavaa tai pitkään keltaisena palanutta liikennevaloa. Se ei välttämättä varoita, jos liikennevalot vilkkuvat. Se ei varoita väistämisvelvollisuusmerkeistä tai väliaikaisista stop- ja väistämisvelvollisuusmerkeistä (esimerkiksi tietyömaiden kohdilla). Punaisen liikennevalon varoitus ja stop-merkkivaroitus ei myöskään varoita lähestyessäsi punaista valoa tai stop-merkkiä, kun painat kaasu- tai jarrupoljinta (jolloin automaattiohjaus poistuu käytöstä).

### Autopilot-navigointitoiminto

**VAROITUS:** Älä koskaan luota pelkästään Autopilot-navigoinnin valitsemaan kaistanvaihtoon poistumisliittymässä. Pysy valppaana ja varmista ajokaistan sopivuus ja turvallisuus itse.

**VAROITUS:** Jos kytket vahvistamista edellyttävän Vaadi kaistanvaihdon vahvistus -toiminnon pois käytöstä, Autopilot-navigointi -toiminto ilmoittaa tulevista kaistanvaihdosta ja poistumisliittymistä, mutta kuljettaja vastaa itse ympäristön tarkkailemisesta ja siitä, että pitää Model X -auton hallinnassaan kaikissa tilanteissa. Kaistanvaihdot voivat tapahtua nopeasti ja yhtäkkisesti. Pidä aina kädet kiinni ohjauspyörässä ja katse suunnattuna auton edessä olevaan ajoväylään.

**VAROITUS:** Navigate on Autopilot ei aja itsenäisesti. Kuljettajan on tarkkailtava tietä ja pidettävä kädet koko ajan kiinni ohjauspyörässä, sekä oltava koko ajan tietoinen navigoitavasta reitistä.

**VAROITUS:** Kuten tavallisessa ajossa, ole erityisen tarkkaavainen risteyksissä, joissa näkyvyys on huono, liittymissä ja liittymis- ja poistumisrampeilla – esteitä voi tulla eteen nopeasti ja koska tahansa.

**VAROITUS:** Autopilot-navigointi ei välttämättä tunnista kohti tulevia ajoneuvoja, pysähdyksissä olevia esteitä ja erityisiä polkupyörille, joukkoliikenteelle tai hätäajoneuvoille jne. tarkoitettuja kaistoja. Pysy aina tarkkaavaisena ja valmistaudu toimimaan tilanteen edellyttämällä tavalla. Tämän ohjeen noudattamatta jättäminen voi johtaa vaurioon, loukkaantumiseen tai kuolemaan.

### Autopark

**VAROITUS:** Autopark-ominaisuuden toiminta riippuu kameroiden ja antureiden (jos varusteena) kyvystä tunnistaa katukiveysten, esteiden ja muiden ajoneuvojen sijainti. Ota seuraavat varoitukset huomioon ennen Autoparkin käyttöä ja käytön aikana:

- Älä käytä Autopark-toimintoa, jos vetokoukkuun on kiinnitetty jotain, esim. vetokuula, pyöräteline tai perävaunu. Automaattipysäköinti ei välttämättä pysähdy vetokoukun tullessa eteen, kun autoa pysäköidään muiden ajoneuvojen väliin tai eteen.
- Älä koskaan luota pelkästään siihen, että automaattipysäköintitoiminto pystyy löytämään laillisen, autolle sopivan ja turvallisen pysäköintipaikan. Automaattipysäköintitoiminto ei välttämättä aina havaitse pysäköintipaikassa olevia esteitä. Varmista paikan sopivuus pysäköintiin aina itse.
- Kun automaattipysäköintitoiminto ohjaa Model X -autoa aktiivisesti, ohjauspyörä liikkuu. Älä estä ohjauspyörän liikkumista. Jos teet niin, automaattinen pysäköinti keskeytetään.
- Tarkkaile ympäristöä jatkuvasti pysäköinnin aikana. Valmistaudu aina käyttämään jarruja, jotta välttyt törmäämästä muihin ajoneuvoihin, jalankulkijoihin tai esteisiin.
- Kun Autopark on käynnissä, tarkkaile kosketusnäyttöä huolellisesti, jotta huomaat kaikki Autoparkin ohjeet.



## **VAROITUS:**

Erityisesti seuraavat asiat voivat estää automaattista pysäköintiä toimimasta oikein:

- Tie on kalteva. Automaattipysäköinti on suunniteltu käytettäväksi vain tasaisella tiellä.
- Huono näkyvyys (vesi- tai lumisateen, sumun tms. vuoksi).
- Katukiveyksen materiaali on muu kuin kivi tai sen havaitseminen ei onnistu.
- Haluttu pysäköintipaikka on seinän tai pylvään vieressä (esimerkiksi pysäköintihallissa rivin viimeinen pysäköintipaikka).
- Yksi tai useampi anturi (jos varusteena) tai kamera on vaurioitunut, likaantunut tai peittynyt (esim. mudan, jään, lumen tai etumaskin suojan, liian paksun maalikerroksen tai liimattavan tuotteen, kuten päällysteiden, tarrojen tai kumipinnoitteiden tms.) vuoksi.
- Antureiden (jos varusteena) toimintaa häiritsevät sääolosuhteet (rankkasade, lumi, sumu, kuumuus tai kylmyys).
- Antureiden (jos varusteena) toimintaa häiritsevät muut sähkölaitteet tai sähköhäiriöt.

 **VAROITUS:** Monet ennakoimattomat olosuhteet voivat häiritä automaattipysäköinnin kykyä pysäköidä Model X -auto. Muista aina, että se voi johtaa tilanteeseen, jossa automaattipysäköintitoiminto ohjaa Model X -autoa väärin. Seuraa aina Model X -auton pysäköinnin etenemistä tarkkaavaisesti ja valmistaudu ottamaan auto omaan hallintaasi minä hetkenä hyvänsä.



## Kaistanpitoavustin

Model X tarkkailee ajokaistasi merkintöjä sekä ympäröiviä alueita ajoneuvojen tai muiden kohteiden varalta.



**VAROITUS:** Varmista ennen jokaista ajokertaa ja Autopilotin käyttöä, että kaikki kamerat ovat puhtaita ja esteettömiä (katso [Kameran puhdistaminen sivulla 239](#)). Likaiset kamerat ja anturit (jos varusteena) sekä ympäristön olosuhteet, kuten sadekehi tai haalistuneet kaistamerkinnyt, voivat vaikuttaa Autopilot-järjestelmän suorituskykyyn. Jos kamera on estetty, Model X näyttää viestin kohdassa mittaristo ja Autopilotin ominaisuudet saattavat olla käyttämättömissä.

**VAROITUS:** Kaistanpitoavustimen toiminnot on tarkoitettu ainoastaan apuvälineiksi. Niitä ei ole tarkoitettu korvaamaan kuljettajan omia havaintoja. Varmista aina ennen kaistan vaihtoa katsomalla sivupeileistä ja olan yli, että kaistanvaihto on turvallista.

**VAROITUS:** Älä milloinkaan luota pelkästään siihen, että Lane Assist -kaistanpitoavustin varoittaa siitä, että ajat epähuomiossa kaistamerkinntöjen ulkopuolella tai että ajoneuvosi vieressä tai kuolleessa kulmassa on toinen ajoneuvo. Monet ulkoiset tekijät voivat häiritä kaistanpitoavustimen toimintaa (katso [Rajoitukset ja epätarkkuudet sivulla 173](#)). Kuljettaja vastaa itse siitä, että säilyttää havaintokykynsä riittävän hyvänä, tarkkailee omaa ajokaistaansa ja huomioi muut tielläliikkujat. Tämän laiminlyönti voi johtaa vakavaan loukkaantumiseen tai kuolemaan.

## Ohjaustoiminnot

Kaistanpitoavustin suorittaa ohjaustoimintoja, jos Model X ajautuu viereiselle kaistalle (tai lähelle viereistä kaistaa), jossa on havaittu este, kuten toinen ajoneuvo. Tällaisessa tilanteessa Model X ohjaa automaattisesti ajettavalla kaistalla turvallisempaan kohtaan. Tämä ohjausominaisuus on toiminnassa vain, kun Model X -ajoneuvon nopeus on

48–140 km/h ajettaessa pääteillä, joissa on selkeät kaistamerkinnyt. Kun ohjaustoiminnot kytkeytyvät, mittaristossa näkyy lyhyesti varoitusviesti.

## Kaistaltapoistumisen välttämistoiminto

Kaistaltapoistumisen välttämistoiminto varoittaa kuljettajaa, jos Model X on ajautumassa pois kaistalta tai kaistan reunalle.

Kaistaltapoistumisen välttämistoiminto on toiminnassa, kun nopeus on 64–145 km/h ajettaessa teillä, joissa on selkeät kaistamerkinnyt. Voit kytkeä kaistavahdin käyttöön ja määrittää sen toimintatilan valitsemalla [Hallintalaitteet > Autopilot > Kaistaltapoistumisen välttämistoiminto](#) ja valitsemalla sitten toisen seuraavista toiminnoista:

- **Pois:** Kuljettajaa ei varoiteta kaistalta poistumisesta tai mahdollisesta törmäyksestä viereisellä kaistalla olevan ajoneuvon kanssa.
- **Varoitus:** Jos etupyörä ylittää kaistamerkinntän, ohjauspyörä värisee.
- **Avustin:** Järjestelmä korjaa ohjausta pitääkseen Model X -auton turvallisessa asemassa, jos Model X siirtyy viereiselle kaistalle tai tien reunaan.

Kun kaistaltapoistumisen välttämistoiminto on käytössä ja liikennettä havainnoiva Traffic-Aware Cruise Control -vakionopeudensäädin on aktiivinen, kaistanpitoavustin tarkistaa myös käsien olemisen ohjauspyörällä, jos Model X ajautuu pois kaistalta ja suuntavilkkuja ei ole kytketty. Jos toiminto ei havaitse käsiä, mittaristossa näkyy useita varoituksia, jotka muistuttavat automaattiohjauksella ajettaessa näytettäviä varoituksia. Jos toiminto ei havaitse käsiä useankaan tarkistuksen jälkeen, Model X hidastaa vaiheittain, kunnes nopeus on 25 km/h alle havaitun nopeusrajoituksen tai asetetun vakionopeudensäätimen nopeuden, ja kytkee hätävilkut käyttöön.

**HUOMAUTUS:** Kaistaltapoistumisen välttämistoiminto ei varoita kaistalta poistumisesta eikä tee korjaavia ohjausliikkeitä, jos kyseisen puolen suuntavilkku on käytössä, koska se tulkitsee silloin kaistanvaihdon tarkoitukselliseksi.

**VAROITUS:** Kaistaltapoistumisen välttämistoiminnon tarkoitus on suojella matkustajia, mutta se ei toimi kaikissa tilanteissa. Kuljettajan on pysyttävä aina tarkkaavaisena ja pidettävä auto hallinnassaan.

**VAROITUS:** Pidä ohjauspyörä käsissäsi ja tarkkaile liikennettä jatkuvasti.

**VAROITUS:** Ohjaustoiminnot ovat vähäisiä, eikä niitä ole tarkoitettu Model X -auton siirtämiseen pois ajettavalta kaistalta. Älä luota pelkästään ohjaustoimintoihin sivutörmäyksen välttämiseksi.



## Kaistaltapoistumisen hätävälttämistoiminto

Kaistaltapoistumisen hätävälttämistoiminto pyrkii välttämään mahdollisen törmäyksen tekemällä automaattisesti korjaavia ohjausliikkeitä seuraavissa tilanteissa:

- Model X on poistumassa kaistalta ja saattaa törmätä viereisellä kaistalla samaan suuntaan kulkevaan ajoneuvoon (huolimatta siitä, onko suuntavilkku kytketty tai ei).
- Model X on siirtymässä vastaantulevalle kaistalle, suuntavilkku ei ole kytketty, ja vastaantuleva ajoneuvo on havaittu.
- Model X on poistumassa tieltä ja suuntavilkku ei ole kytketty (eli ajoneuvo esimerkiksi kulkee erittäin lähellä tien reunaa ja törmäyksen vaara on olemassa).

Kaistaltapoistumisen hätävälttämistoiminto kytkeytyy käyttöön jokaisen ajokerran alussa. Voit kytkeä toiminnon pois käytöstä vain käynnissä olevan ajokerran ajaksi valitsemalla Hallintalaitteet > Autopilot > Kaistaltapoistumisen hätävälttäminen.

Kun kaistaltapoistumisen hätävälttämistoiminto tekee ohjausliikkeen, järjestelmä antaa äänimerkin ja mittaristo näyttää varoituksen ja korostaa kaistamerkin punaisella.

Kaistaltapoistumisen hätävälttämistoiminto on toiminnassa, kun Model X -auton nopeus on 48–145 km/h ajettaessa teillä, joissa on selkeät kaistamerkin.

**VAROITUS:** Kaistaltapoistumisen hätävälttämistoiminto ei korvaa tarkkaavaista ajotapaa ja hyvää harkintakykyä. Pidä katseesi suunnattuna tien ajon aikana. Älä koskaan luota pelkästään kaistaltapoistumisen hätävälttämistoiminnon kykyyn estää törmäys. Useat tekijät saattavat heikentää tai häiritä ominaisuuden toimintaa. Luottaminen pelkästään kaistaltapoistumisen hätävälttämistoiminnon kykyyn estää törmäys voi johtaa vakavaan loukkaantumiseen tai kuolemaan.

## Kuolleen kulman avustin

### Kuolleen kulman törmäyksestä varoittava varoitusääni

Jos haluat kuulla äänimerkin, kun ajoneuvosi kuolleen kulman kohdalla on havaittu ajoneuvo ja törmäys on mahdollinen, valitse Hallintalaitteet > Turvallisuus > Kuolleen kulman törmäyksestä varoittava varoitusääni.

**VAROITUS:** Kuolleen kulman varoituskamera ei poista huolellisen ajamisen ja olkapään yli tehtävien tarkistusten tarvetta kaistaa vaihdettaessa.

**VAROITUS:** Kuolleen kulman törmäyksestä varoittava varoitusääni ei havaitse kaikkia törmäyksiä. Kuljettajan vastuulla on pysytellä tarkkaavaisena ja tehdä tarkistukset olkapään yli kaistaa vaihtaessaan.

## Rajoitukset ja epätarkkuudet

Kaistanpitoavustintoiminnot eivät aina pysty havaitsemaan kaistamerkintöjä täsmällisesti. Järjestelmä saattaa antaa tarpeettomia tai virheellisiä varoituksia seuraavissa tilanteissa:

- Huono näkyvyys ja huonosti erottuvat kaistamerkin (vesi- tai lumisateen, sumun tms. vuoksi).
- Kirkas valo (kuten vastaantulijan ajovalot tai suora auringonpaiste) häiritsee kameran toimintaa.
- Model X -auton edessä oleva toinen ajoneuvo peittää kameran kuva-alan.
- Tuulilasi peittää kameran kuva-alan (huurre, lika, tarra tms.).
- Kaistamerkin ovat erittäin kuluneet, niistä on näkyviä aiempia merkintöjä, niitä on muutettu tietyön vuoksi tai ne muuttuvat nopeasti (esimerkiksi erkanevien, risteävien tai liittyvien kaistojen vuoksi).
- Kapea tai mutkainen tie.
- Kaistamerkintöjen päälle tummia varjoja muodostavat kohteet tai maastonmuodot.

Kaistanpitoavustin voi antaa virheellisiä varoituksia tai jättää niitä antamatta seuraavissa tilanteissa:

- Yksi tai useampi anturi (jos varusteena) tai kamera on vaurioitunut, likaantunut tai peittynyt (esim. mudan, jään, lumen tai etumaskin suojan, liian paksun maalikerroksen tai liimattavan tuotteen, kuten päällysteiden, tarrojen tai kumipinnoitteiden tms.) vuoksi.
- Antureiden toimintaa häiritsevät sääolosuhteet (rankkasade, lumi, sumu, kuumuus tai kylmyys).
- Antureiden (jos varusteena) toimintaa häiritsevät muut sähkölaitteet tai ultraäänialtoja tuottavat laitteet.
- Model X -autoon kiinnitetty este häiritsee ja/tai estää anturin toimintaa (kuten pyöräteline tai tarra).

Lisäksi kaistanpitoavustin ei välttämättä ohjaa Model X -autoa pois vieressä ajavan ajoneuvon vierestä tai se voi tehdä tarpeettomia tai virheellisiä ohjausliikkeitä seuraavissa tilanteissa:



## Kaistanpitoavustin

- Model X -autolla ajetaan jyrkkiin käännöksiin tai sillä ajetaan kaarteeseen suhteellisen suurella nopeudella.
- Kirkas valo (kuten vastaantulijan ajovalot tai suora auringonpaiste) häiritsee kameran toimintaa.
- Auto ajautuu toiselle kaistalle, mutta kaistalla ei ole estettä (kuten toista ajoneuvoa).
- Toisella kaistalla oleva ajoneuvo siirtyy eteesi tai ajautuu omalle ajokaistallesi.
- Model X ei kulje nopeudella, jolla kaistanpitoavustin on tarkoitettu käytettäväksi.
- Yksi tai useampi anturi (jos varusteena) on vaurioitunut, likaantunut tai peittynyt (esim. mudan, jään, lumen tai etumaskin suojan, liian paksun maalikerroksen tai liimattavan tuotteen, kuten päällysteiden, tarrojen tai kumipinnoitteiden tms.) vuoksi.
- Antureiden toimintaa häiritsevät sääolosuhteet (rankkasade, lumi, sumu, kuumuus tai kylmyys).
- Antureiden (jos varusteena) toimintaa häiritsevät muut sähkölaitteet tai ultraäänialtoja tuottavat laitteet.
- Model X -autoon kiinnitetty este (kuten pyöräteline tai tarra) peittää anturin tai häiritsee sen toimintaa.
- Huono näkyvyys ja huonosti erottuvat kaistamerkinnot (vesi- tai lumisateen, sumun tms. vuoksi).
- Kaistamerkinnot ovat erittäin kuluneet, niistä on näkyviä aiempia merkintöjä, niitä on muutettu tietyön vuoksi tai ne muuttuvat nopeasti (esimerkiksi erkanevien, risteävien tai liittyvien kaistojen vuoksi).

 **VAROITUS:** Kuljettajan avustintoiminnot poistetaan automaattisesti käytöstä, kun Track Mode -tila on käytössä. Kuljettaja vastaa itse siitä, että hän noudattaa turvallista ajotapaa ja pitää ajoneuvon hallinnassaan kaikissa tilanteissa myös radalla. Kuljettajan avustintoiminnot otetaan automaattisesti uudelleen käyttöön, kun Track Mode -tila poistetaan käytöstä.

 **VAROITUS:** Edellä olevat luettelot eivät kata kaikkia mahdollisia tilanteita, joissa kaistanpitoavustimen toiminnoissa saattaa esiintyä häiriöitä. On useita syitä siihen, miksi kaistanpitoavustin ei välttämättä toimi tarkoitetulla tavalla. Kuljettaja vastaa itse törmäyksien välttämisestä säilyttämällä havaintokykynsä hyvänä ja tarkkailemalla tietä, jotta voisi ennakoida tarvittavat toimenpiteet mahdollisimman ajoissa.



Seuraavat autoon asennetut törmäksenesto-ominaisuudet parantavat kuljettajan ja matkustajien turvallisuutta törmäyksissä:

- Etutörmäysvaroitusta antaa näkyvän ja kuuluvan (ja joillakin alueilla haptisen) varoituksen tilanteissa, joissa Model X havaitsee suuren etutörmäyksen vaaran (katso [Forward Collision Warning -törmäysvaroitussjärjestelmä sivulla 175](#)).
- Automaattinen hätäjarrutus jarruttaa automaattisesti ja pyrkii näin vähentämään törmäysvoimaa (katso [Automaattinen hätäjarrutusjärjestelmä sivulla 176](#)).
- Obstacle-Aware Acceleration vähentää kiihtyvyyttä, jos Model X havaitsee esteen sen väistämättömällä ajolinjalla (katso [Esteet huomioiva kiihdytys sivulla 177](#)).

**VAROITUS:** Varmista ennen jokaista ajokertaa ja Autopilotin käyttöä, että kaikki kamerat ovat puhtaita ja esteettömiä (katso [Kameran puhdistaminen sivulla 239](#)). Likaiset kamerat ja anturit (jos varusteena) sekä ympäristön olosuhteet, kuten sadekehi tai haalistuneet kaistamerkinnot, voivat vaikuttaa Autopilot-järjestelmän suorituskykyyn. Jos kamera on estetty, Model X näyttää viestin kohdassa mittaristo ja Autopilotin ominaisuudet saattavat olla käyttämättömissä.

**VAROITUS:** Törmäysvaroitussjärjestelmä on tarkoitettu ainoastaan apuvälineeksi. Se ei korvaa tarkkaavaista ajotapaa ja hyvää harkintakykyä. Pidä katseesi suunnattuna tiehen ajon aikana. Älä koskaan luota pelkästään törmäysvaroitussjärjestelmän kykyyn varoittaa sinua mahdollisesta törmäyksestä. Useat tekijät voivat heikentää tai häiritä järjestelmän toimintaa, mikä voi johtaa tarpeettomiin, virheellisiin, epätarkkoihin tai antamatta jääneisiin varoituksiin. Luottaminen pelkästään tämän järjestelmän kykyyn varoittaa kuljettajaa mahdollisesta törmäyksestä voi johtaa vakavaan loukkaantumiseen tai kuolemaan.

**VAROITUS:** Automaattista hätäjarrutusjärjestelmää ei ole suunniteltu estämään kaikkia törmäyksiä. Tietyissä tilanteissa se voi vähentää törmäysvoimaa hiljentämällä ajoneuvon nopeutta. Luottaminen pelkästään automaattisen hätäjarrutusjärjestelmän toimintaan törmäyksen välttämiseksi voi johtaa vakavaan loukkaantumiseen tai kuolemaan.

**VAROITUS:** Obstacle-Aware Acceleration -kiihdytysjärjestelmää ei ole suunniteltu estämään törmäystä. Tietyissä tilanteissa se voi vähentää törmäyksen aiheuttamaa törmäysvoimaa. Luottaminen pelkästään Obstacle-Aware Acceleration -kiihdytysjärjestelmän toimintaan törmäyksen välttämiseksi voi johtaa vakavaan loukkaantumiseen tai kuolemaan.

## Forward Collision Warning - törmäysvaroitussjärjestelmä

Model X valvoo, onko sen edessä olevalla alueella auto, moottoripyörä, polkupyörä, jalankulkija tai jokin muu este. Jos törmäyksen katsotaan olevan todennäköinen ja mikäli korjausliikkeitä ei tehdä välittömästi, törmäysvaroitussjärjestelmä antaa varoitussäänen ja edessä oleva ajoneuvo näkyy punaisena mittaristossa. Jos näin tapahtuu, **SUORITA KORJAUSLIIKKEET VÄLITTÖMÄSTI!**



Näkyvät ja kuuluvat (ja joillakin alueilla haptiset) varoitukset kytkeytyvät pois automaattisesti, kun törmäyksen vaara on pienentynyt (olet esimerkiksi jarruttanut tai pysäyttänyt Model X -ajoneuvon tai edessä ollut este on siirtynyt pois ajoväylältä).

Jos korjausliikkeitä ei tehdä välittömästi sen jälkeen, kun Model X -ajoneuvon törmäysvaroitussjärjestelmä on antanut varoituksen, automaattinen hätäjarrutusjärjestelmä (jos se on kytkettynä käyttöön) kytkee jarrut automaattisesti, mikäli törmäyksen katsotaan olevan väistämätön (katso [Automaattinen hätäjarrutusjärjestelmä sivulla 176](#)).

Törmäysvaroitussjärjestelmä on oletusasetuksena käytössä. Voit kytkeä sen pois käytöstä tai säätää järjestelmän herkkyyttä valitsemalla kosketusnäytöstä Hallintalaitteet > Autopilot > Etutörmäysvaroitusta. Oletusvaroitustaso on Normaali, mutta voit kytkeä varoitukset pois käytöstä valitsemalla Pois, asettaa varoituksen kytkeytymään myöhemmin valitsemalla Myöhään tai aikaisemmin valitsemalla Aikaisin.

**HUOMAUTUS:** Etutörmäysvaroitusta palaa automaattisesti Normaali-asetukseen kunkin ajomatkan alussa, jos toiminto poistetaan käytöstä Pois-asetuksella manuaalisesti.

**VAROITUS:** Etutörmäysvaroitussjärjestelmän kamerat ja anturit (jos varusteena) on suunniteltu valvomaan edessä olevaa ajoväylää noin 160 metrin päähän. Tie- ja sääolosuhteet voivat heikentää törmäysvaroitussjärjestelmän kykyä valvoa auton edessä olevaa aluetta. Noudata tarvittavaa varovaisuutta ajon aikana.





## Collision Avoidance Assist -törmäksenestoavustin

**VAROITUS:** Törmäysvaroitussjärjestelmän tehtävä on antaa näkyvä ja kuuluva varoitus kuljettajalle. Se ei yritä kytkeä jarruja tai hidastaa Model X -auton nopeutta. Kun varoitus näkyy tai kuuluu, kuljettajan vastuulla on suorittaa välittömästi tarvittavat toimenpiteet.

**VAROITUS:** Törmäysvaroitussjärjestelmä voi antaa varoituksen myös tilanteissa, joissa törmäyksen vaaraa ei ole. Säilytä havaintokykyä ja tarkkaile Model X -auton etupuolella olevaa aluetta, jotta voit ennakoita tarvittavat toimenpiteet.

Törmäysvaroitussjärjestelmä toimii vain silloin, kun auton nopeus on noin 5 km/h – 200 km/h.

**VAROITUS:** Etupään törmäysvaroitussjärjestelmä ei anna varoitusta, jos kuljettaja painaa jo jarrupoljinta.

### Automaattinen hätäjarrujärjestelmä

Model X on suunniteltu määrittämään etäisyys havaittuihin kohteisiin. Jos järjestelmä tulkitsee törmäyksen olevan väistämätön, hätäjarrujärjestelmä kytkee jarrut ajoneuvon nopeuden ja törmäysvoiman pienentämiseksi. Nopeudenvähennyksen määrään vaikuttavat monet tekijät, kuten ajonopeus ja -ympäristö.

Kun automaattinen hätäjarrujärjestelmä kytkee jarrut, mittaristossa näkyy varoitus ja ajoneuvon sisällä kuuluu merkkiääni. Saatat myös huomata, että jarrupoljin painuu äkisti alaspäin. Jarruvalot syttyvät, jotta muut tielläliikkuajat havaitsevat, että nopeutesi hidastuu.



Hätäjarrutus käynnissä

Automaattinen hätäjarrujärjestelmä toimii vain, kun auton nopeus on noin 5 km/h – 200 km/h.

Automaattinen hätäjarrujärjestelmä ei kytke jarruja tai lopettaa jarrutuksen seuraavissa tilanteissa:

- Käännät ohjauspyörää terävästi.
- Painat jarrupoljinta ja vapautat, kun automaattinen hätäjarrutusjärjestelmä jarruttaa.
- Kiihdytät voimakkaasti, kun automaattinen hätäjarrutusjärjestelmä jarruttaa.
- Ajoneuvoa, moottoripyörää, polkupyörää tai jalankulkijaa ei enää havaita ajoneuvon edessä tai takana.

Automaattinen hätäjarrujärjestelmä on aina kytkettynä käyttöön, kun Model X käynnistetään. Voit poistaa sen käytöstä käynnissä olevalta ajokerralta valitsemalla kosketusnäytöstä Hallintalaitteet > Autopilot > Automaattinen hätäjarrutus.

**HUOMAUTUS:** Automaattinen hätäjarrutusjärjestelmä on suunniteltu vähentämään ajoneuvon edestä ja takaa päin kohdistuvien törmäyksien voimakkuutta. Järjestelmä toimii rajoitetusti, kun peruutusvaihte on valittuna.

**VAROITUS:** On erittäin suositeltavaa pitää automaattinen hätäjarrujärjestelmä käytössä. Jos järjestelmä poistetaan käytöstä, Model X -auton jarruja ei kytkeä automaattisesti tilanteissa, joissa törmäyksen katsotaan olevan väistämätön.

**VAROITUS:** Automaattinen hätäjarrujärjestelmä on suunniteltu pienentämään törmäysvoimaa. Sitä ei ole kuitenkaan suunniteltu estämään törmäystä.

**VAROITUS:** Useat tekijät voivat häiritä automaattisen hätäjarrujärjestelmän toimintaa siten, että se ei kytke jarruja ollenkaan tai kytkee ne väärään aikaan. Tällaisia ovat esimerkiksi osittain ajolinjalle pysäköidyt ajoneuvot tai tienpinnan roskat. Kuljettaja vastaa itse siitä, että hän noudattaa turvallista ajotapaa ja pitää auton hallinnassaan kaikissa tilanteissa. Älä koskaan luota pelkästään siihen, että automaattinen hätäjarrujärjestelmä pystyy välttämään törmäyksen tai vähentämään sen voimakkuutta.

**VAROITUS:** Automaattinen hätäjarrujärjestelmä ei ole syy olla jättämättä riittävää turvaetäisyyttä edellä ajavaan ajoneuvon.

**VAROITUS:** Jarrupoljin painuu alas nopeasti automaattisen jarrutuksen aikana. Varmista aina, että jarrupoljin pääsee liikkumaan vapaasti. Älä aseta mitään materiaalia kuljettajan puolen lattiamaton alle tai päälle (tämä koskee myös lisämattoja) ja varmista aina, että kuljettajan lattiamatto on kiinnitetty asianmukaisesti. Tämän ohjeen noudattamatta jättäminen voi estää jarrupolkimen liikkumisen vapaasti.

### Takana risteävän liikenteen hälytys

Kun Model X on kytketty peruutusvaihteelle ja kosketusnäytössä näkyy takakameranäkymä, punainen pystypalkki ilmestyy näyttöön, kun Model X havaitsee jonkin kohteen (kuten toisen ajoneuvon tai jalankulkijan) olevan oikeissa siirtyä Model X -ajoneuvon takaa.

Jos esimerkiksi olet peruuttamassa pois pysäköintiruudusta ja toinen ajoneuvo lähestyy vasemmalta, punainen palkki ilmaantuu kameranäkymän vasempaan laitaan. Jos kohteita lähestyy Model X -ajoneuvon kummaltakin puolelta, punaiset palkit näkyvät kameranäkymän kummassakin laidassa.



Kun Model X -ajoneuvolla peruutetaan ja risteävää liikennettä havaitaan, automaattinen hätäjarrutus tai esteet huomioiva kiihdytys saattaa kytkeä jarrut törmäyksen välttämistä varten. Älä luota vain siihen, että automaattinen hätäjarrutus tai esteet huomioiva kiihdytys estäisi törmäyksen. Katso lisätietoja kohdasta [Automaattinen hätäjarrujärjestelmä sivulla 176](#) ja [Esteet huomioiva kiihdytys sivulla 177](#).

**VAROITUS:** Älä koskaan luota pelkästään takana risteävän liikenteen hälytyksen antamaan tietoon siitä, että ajoneuvoa ympäröivällä alueella ei ole esineitä ja/tai ihmisiä. Kamerat eivät välttämättä havaitse esineitä tai esteitä, jotka voivat aiheuttaa vahinkoa tai loukkaantumisia. Etenkin erittäin matalalla olevat esineet ovat hankala havaita. Lisäksi monet ulkoiset tekijät, kuten likainen tai peittyneet kameran linssi, voivat heikentää kameroiden toimivuutta. Tarkista alue aina omin silmin. Peruuttaessasi katso olan yli ja käytä kaikkia peilejä. Käytä kameroita ainoastaan apuvälineenä. Takana risteävän liikenteen hälytystä ei ole tarkoitettu korvaamaan kuljettajan omia havaintoja tai huolellista ajotapaa.

## Esteet huomioiva kiihdytys

Obstacle-Aware Acceleration -kiihdytysjärjestelmä on suunniteltu rajoittamaan törmäyksen vaikutusta moottorin vääntömomenttia vähentämällä ja joissakin tapauksissa jarruttamalla tilanteessa, jossa Model X havaitsee esteen sen ajoreitillä. Mittaristossa näytetään varoitus ja järjestelmä antaa merkkiään, kun jarrut kytkeytyvät automaattisesti. Esimerkiksi tilanteessa, jossa Model X on pysäköitynä suljetun autotallin oven eteen ajotilan ollessa valittuna, ja se havaitsee, että kuljettaja on painanut kaasupoljinta voimakkaasti. Vaikka Model X kiihdyttää ja osuu autotallin oveen, vähennetty vääntömomentti voi johtaa pienempiin vaurioihin.

Obstacle-Aware Acceleration -kiihdytysjärjestelmä on suunniteltu toimimaan vain, kun kaikki seuraavat ehdot täyttyvät samanaikaisesti:

- eteenpäinajon tai peruutuksen ajotila on valittu.
- Model X -ajoneuvo on pysähdyksissä tai sen nopeus on alle 16 km/h.
- Model X -auto havaitsee esteen sen väistämättömällä ajolinjalla.

Voit poistaa Esteet huomioiva kiihdytys - kiihdytysjärjestelmän käytöstä Hallintalaitteet > Autopilot > Esteet huomioiva kiihdytys.

**VAROITUS:** Obstacle-Aware Acceleration - kiihdytysjärjestelmä on suunniteltu pienentämään törmäysvoimaa. Sitä ei ole kuitenkaan suunniteltu estämään törmäystä.

**VAROITUS:** Esteet huomioiva kiihdytys ei välttämättä rajoita vääntömomenttia kaikissa tilanteissa, kuten jyrkissä kaarteissa pysäköintipaikkaan ajattaessa. Useat tekijät, mukaan lukien ympäristöolosuhteet, etäisyys esteestä ja kuljettajan toiminta voivat rajoittaa, viivästyttää tai estää esteet huomioivan kiihdytyksen toimintaa.

**VAROITUS:** Esteet huomioivan kiihdytyksen kykyyn hallita kiintyvyyttä tai välttää tai rajoittaa törmäyksen vakavuutta, tai yritä testata toimintaa. Se voi johtaa vakavaan omaisuusvahinkoon, loukkaantumiseen tai kuolemaan.

**VAROITUS:** Useat tekijät voivat häiritä esteet huomioivan kiihdytyksen toimintaa siten, että se ei vähennä moottorin vääntömomenttia riittävästi tai lainkaan ja/tai aiheuttaa tahattoman jarrutuksen. Kuljettaja vastaa itse siitä, että hän noudattaa turvallista ajotapaa ja pitää Model X -auton hallinnassaan kaikissa tilanteissa.

## Rajoitukset ja epätarkkuudet

Törmäksenestotoiminnon ominaisuudet eivät pysty kaikissa tilanteissa havaitsemaan kaikkia esineitä, autoja, polkupyöriä tai jalankulkijoita. Ne voivat toimia tarpeettomasti, epätarkasti tai virheellisesti tai jättää varoituksen kokonaan antamatta erityisesti seuraavista syistä:

- Jyrkät kaarteet.
- Huono näkyvyys (vesi- tai lumisateen, sumun tms. vuoksi).
- Kirkas valo (kuten vastaantulijan ajovalot tai suora auringonpaiste) häiritsee kameran toimintaa.
- Kamera tai anturi on peittyneet (likainen, peitetty, huurussa, peitetty tarralla jne.).
- Yksi tai useampi anturi (jos varusteena) on vaurioitunut, likaantunut tai peittyneet (esim. mudan, jään, lumen tai etumaskin suojan, liian paksun maalikerroksen tai liimattavan tuotteen, kuten päällysteiden, tarrojen tai kumipinnoitteiden tms.) vuoksi.
- Antureiden toimintaa häiritsevät sääolosuhteet (rankkasade, lumi, sumu, kuumuus tai kylmyys).
- Antureiden (jos varusteena) toimintaa häiritsevät muut sähkölaitteet tai ultraääniaaltoja tuottavat laitteet.

**VAROITUS:** Jos törmäksenestoavustimen toiminnassa on havaittu vika, Model X näyttää hälytyksen. Ota yhteyttä Teslan huoltoon.



## Collision Avoidance Assist -törmäksenestoavustin

---

**VAROITUS:** Kuljettajan avustintoiminnot poistetaan automaattisesti käytöstä, kun Track Mode -tila on käytössä. Kuljettaja vastaa itse siitä, että hän noudattaa turvallista ajotapaa ja pitää ajoneuvon hallinnassaan kaikissa tilanteissa myös radalla. Kuljettajan avustintoiminnot otetaan automaattisesti uudelleen käyttöön, kun Track Mode -tila poistetaan käytöstä.

**VAROITUS:** Aiemmin kuvattu luettelo ei kata kaikkia tilanteita, joissa törmäksenestoavustimen toiminnassa saattaa esiintyä häiriöitä. On olemassa myös useita muita syitä, joiden vuoksi nämä järjestelmät eivät pysty toimimaan tarkoitetulla tavalla. Kuljettaja vastaa itse törmäysten välttämistä säilyttämällä havaintokykynsä hyvänä, tarkkailemalla ympäristöään ja ennakoimalla tarvittavat toimenpiteet mahdollisimman ajoissa.



## Nopeusavustimen toiminta

Model X näyttää nopeusrajoituksen mittaristossa ja voit valita, annetaanko varoitus ja miten se annetaan, kun nopeusrajoitus ylittyy. Lisäksi nopeusrajoituskuvakkeen ympärillä saattaa näkyä sininen ääriiviiva, jos nopeusrajoitus ylitetään.

Sen sijaan, että käytetään havaitun nopeusrajoituksen mukaista varoitusta, voit asettaa haluamasi nopeusrajoituksen manuaalisesti.

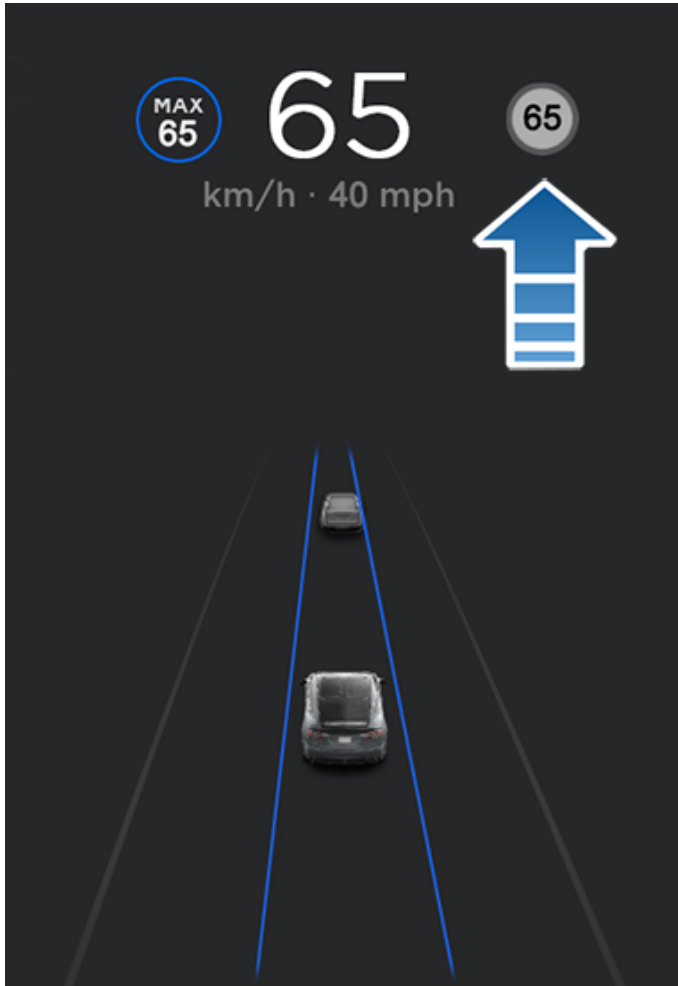

**HUOMAUTUS:** Teillä, joilla karttatietojen mukaan on voimassa tilapäinen nopeusrajoitus (esimerkiksi kellonaikaan tai sääolosuhteisiin perustuva nopeusrajoitus), ensimmäisen nopeusrajoituksen alla näkyy toinen nopeusrajoitus. Kuljettajan vastuulla on määrittää, onko tilapäinen nopeusrajoitus voimassa, ja hän vastaa ajonopeuden säätämisestä sen mukaan. Omat kartat on ehkä päivitettävä, jotta tilapäiset nopeusrajoitukset voidaan näyttää ([Karttapäivitykset sivulla 205](#)).

Jos Model X ei pysty määrittämään nopeusrajoitusta tai jos Nopeusavustin ei ole varma havaitun nopeusrajoituksen tarkkuudesta, nopeusrajoitusmerkintää ei välttämättä esitetä mittaristossa, eivätkä varoitukset tule voimaan.

**HUOMAUTUS:** Nopeusrajoitusvaroitukset sammuvat kymmenen sekunnin kuluttua, tai kun Model X -auton ajonopeus laskee määrätyn nopeuden alapuolelle.

**VAROITUS:** Älä luota pelkästään Nopeusavustimeen määrittääksesi sopivan nopeusrajoituksen tai ajonopeuden. Sovita ajonopeutesi aina turvallisesti liikenteen ja tieolosuhteiden mukaisesti.

## Nopeusavustimen ohjaus

Aseta nopeusrajoitusvaroitus valitsemalla kosketusnäytöstä Hallintalaitteet > Autopilot > Nopeusrajoitusvaroitus, ja valitse sen jälkeen jokin seuraavista vaihtoehdoista:

- Pois – Nopeusrajoituksen varoitukset eivät näy, eivätkä merkkiäänät ole käytössä.
- Näyttö – Nopeusrajoitusmerkit näkyvät mittariston ja merkin koko kasvaa, kun ylität määritetyn rajoituksen.
- Merkkiääni – Näkyvän varoituksen lisäksi kuulet merkkiäänän, kun ylität määritetyn nopeusrajoituksen.

Voit myös määritellä sen, kuinka nopeusrajoitus määritetään:

- Suhteutettu – Voit asettaa nopeusrajoituksen poikkeaman (+ tai -), jos haluat varoituksen nopeusrajoituksen poikkeamasta tietyllä määrällä. Voit asettaa poikkeamaksi esimerkiksi +10 km/h, jos haluat varoituksen vasta ajaessasi 10 km/h yli nopeusrajoituksen.

**HUOMAUTUS:** Nopeusrajoituspoikkeama vaikuttaa myös mittaristossa harmaassa nopeuskuvakkeessa näytettyyn lukemaan.

- Tarkka – Aseta mikä tahansa nopeusrajoitus manuaalisesti välille 30–240 km/h.

**HUOMAUTUS:** Nopeusavustimen tiedot eivät aina pidä paikkaansa. Joissain tilanteissa tien sijainti on saatettu laskea väärin, ja Nopeusavustin saattaa näyttää nopeuden suoraan vieressä olevalle tielle, jolla on eri nopeusrajoitus. Nopeusavustin voi olettaa Model X -autosi kulkevan ohjatulla moottoritiellä, vaikka ajaisit parhaillaan läheisellä maantiellä ja päin vastoin.

**HUOMAUTUS:** Valitsemasi asetus on käytössä, kunnes muutat sen manuaalisesti.

## Reaaliaikainen keskinopeus

Kun ajoneuvolla ajetaan keskinopeusalueella, Model X näyttää keskinopeutesi kohdassa mittaristo havaitun nopeusrajoituksen alla.



mittaristo näyttää myös jäljellä olevan etäisyyden keskinopeusalueella.

**HUOMAUTUS:** Premium Connectivity vaaditaan. Voit ottaa toiminnon käyttöön valitsemalla Hallintalaitteet > Navigointi > Online reitin valinta (katso [Kartat ja navigointi sivulla 199](#)).

## Rajoitukset ja epätarkkuudet

Nopeusavustin ei välttämättä toimi moitteetta tai voi antaa väärää tietoa seuraavissa tilanteissa:

- Näkyvyys on huono ja nopeusrajoitusmerkit eivät näy selvästi (sataa rankasti, sataa lunta, on sumuista jne.).
- Kirkas valo (kuten vastaantulijan ajovalot tai suora auringonpaiste) häiritsee kameran toimintaa.
- Model X -autolla ajetaan hyvin lähellä edellä ajavaa ajoneuvoa, joka peittää kameroiden kuva-alan.
- Tuulilasi peittää kameran kuva-alan (huurre, lika, tarra tms.).
- Nopeusrajoitusmerkkien edessä on esteitä.
- Karttatietokannan nopeusrajoitustiedot ovat vääriä tai vanhentuneita.
- Model X -autoa ajetaan alueella, jolla GPS- tai karttatietoja ei ole saatavilla tai jolla nopeusrajoituksia ei voida havaita.
- Liikennemerkkien ulkonäkö ei vastaa tunnistettavia standardimuotoja, esimerkkeinä digitaaliset tai väliaikaiset nopeusrajoitusmerkit.
- Tie tai sen nopeusrajoitus on muuttunut äskettäin.

 **VAROITUS:** Edellä oleva luettelo ei kata kaikkia tilanteita, joissa Nopeusavustimen toiminnassa saattaa esiintyä häiriöitä. Nopeusavustimen varoitus voi jäädä antamatta myös monista muista syistä.



## Tietoa turvajärjestelmästä

**HUOMAUTUS:** *Markkina-alueen mukaan ajoneuvossasi ei välttämättä ole äänihälytintä turvatoimintoja varten tai toiminnot voivat poiketa hieman kuvatuista.*

Jos lukittu ovi tai tavaratila avataan eikä Model X havaitse avainta lähettyvillä, hälytysääni käynnistyy. Myös ajovalot ja suuntavilkut vilkkuvat. Sammuta hälytys painamalla mitä tahansa avainlähettimen painiketta.

Hälytysjärjestelmä voidaan ottaa käyttöön tai poistaa käytöstä manuaalisesti valitsemalla kosketusnäytöstä Hallintalaitteet > Turvallisuus > Turvahälytin. Kun asetus on käytössä, Model X kytkee hälytysjärjestelmän päälle minuutin kuluttua siitä, kun poistut autosta, lukitset ovet ja todennettua avainta ei enää havaita.

Paristovarmennettu hälytys sireeni (jos varusteena) hälyttää tilanteissa, joissa lukittu ovi tai tavaratila avataan ja Model X ei havaitse avainta lähistöllä. Jos haluat myös, että tämä äänimerkki kuuluu tilanteissa, joissa ajoneuvon hälytysjärjestelmä havaitsee liikettä matkustamon sisällä, ota Kallistus/tunkeutuminen käyttöön (katso [Kallistus/tunkeutuminen \(jos varusteena\) sivulla 181](#)).

**HUOMAUTUS:** Jos Model X on Sentry Mode -tilassa (katso [Sentry Mode -vartiotilan käyttäminen \(USB-muistitikun avulla\) sivulla 185](#)), Turvahälytin-asetus ei ole käytettävissä.

## Kallistus/tunkeutuminen (jos varusteena)

*Ajoneuvosi kokoonpanon, markkina-alueen ja valmistuspäivämäärän mukaisesti siinä ei välttämättä ole tätä ominaisuutta.*

Turvahälytin-toiminto on oltava kytkettynä käyttöön, jotta Kallistus/tunkeutuminen-asetusta voidaan käyttää.

Kallistus/tunkeutuminen-toiminto antaa äänihälytyksen autossa, jos Model X havaitsee liikettä matkustamon sisällä tai jos sitä siirretään tai kallistetaan (esimerkiksi hinausautolla tai tunkilla). Voit ottaa tämän toiminnon käyttöön valinnalla Hallintalaitteet > Turvallisuus > Kallistus/tunkeutuminen.

Tunkeutumisanturi poistuu automaattisesti käytöstä tilanteissa, joissa ilmastointijärjestelmä on toiminnassa sen jälkeen, kun olet poistunut ajoneuvosta. Voit ohittaa tämän valitsemalla Pidä ilmastointi päällä -tilan tai Dog Mode- tai Camp Mode -tilan kytkemällä kallistus-/tunkeutumisanturin manuaalisesti takaisin käyttöön.

Kallistus-/murtoilmaisin palautuu automaattisesti käyttöön jokaisen ajokerran alussa.

**HUOMAUTUS:** Kallistus/tunkeutuminen-hälytys on poistettava käytöstä, jotta Ohjaamon ylikuumentumissuoja voidaan ottaa käyttöön (katso [Ohjaamon ylikuumentumissuoja sivulla 193](#)).

**HUOMAUTUS:** Jos aiot jättää lukitun auton sisälle jotain liikkuvaa, muista poistaa Kallistus/tunkeutuminen-toiminto käytöstä. Jos tämä asetus on käytössä, kaikki Model X -autossa havaittu liike aktivoi tunkeutumishälytyksen.

**HUOMAUTUS:** Jos Model X on Sentry Mode -tilassa (katso [Sentry Mode -vartiotilan käyttäminen \(USB-muistitikun avulla\) sivulla 185](#)), Kallistus/tunkeutuminen-asetus ei ole käytettävissä.

## Tehostettu varkaudenesto -päivitys (jos varusteena)

Jos autosi on varustettu Tehostettu varkaudenesto -päivityksellä, äänimerkki hälyttää tilanteissa, joissa lukittu ovi tai tavaratila avataan eikä Model X havaitse avainta lähistöllä. Jos Kallistus/tunkeutuminen-asetus on käytössä, äänimerkki hälyttää myös silloin, kun Model X havaitsee liikettä matkustamon sisällä tai jos ajoneuvoa siirretään tai kallistetaan (esimerkiksi hinausautolla tai tunkilla). Kallistuksen/tunkeutumisen havaitseva järjestelmä voidaan ottaa käyttöön tai poistaa käytöstä valitsemalla kosketusnäytöstä Hallintalaitteet > Turvallisuus > Kallistus/tunkeutuminen.

## Aja PIN-koodilla

Model X -ajoneuvon suojausta voidaan parantaa entisestään estämällä ajoneuvolla ajaminen, ennen kuin nelinumeroinen PIN-koodi on syötetty. Voit ottaa tämän asetuksen käyttöön valitsemalla kosketusnäytöstä Hallintalaitteet > Turvallisuus > Aja PIN-koodilla ja valitsemalla PIN-koodin näytön ohjeiden mukaisesti.

Kun tämä asetus on käytössä, nelinumeroinen PIN-koodi on syötettävä autolla ajamisen lisäksi myös silloin, kun Valet Mode -tila halutaan kytkeä käyttöön ensimmäisen kerran. Valet Mode -tilaa varten määritetään oma nelinumeroinen PIN-koodi, jolla tila kytketään päälle ja pois päältä. Valet Mode -tilassa Model X -autolla voidaan ajaa ilman, että pysäköivä henkilö syöttää auton ajamiseen tarvittavan PIN-koodin. Lisäksi Aja PIN-koodilla -asetus on poistettu käytöstä Valet Mode -tilassa.

Jos unohdat ajamiseen käytettävän PIN-koodisi, siirry antamaan Tesla-kirjautumistietosi koskettamalla Aja PIN-koodilla -ponnahdusnäkyssä olevaa linkkiä ja noudata sitten kosketusnäytössä näkyviä ohjeita.





# Turvallisuusasetukset

**HUOMAUTUS:** Et ehkä voi syöttää PIN-koodia siinä epätodennäköisessä tapauksessa, että kosketusnäyttö ei reagoi. Yritä tällöin käynnistää kosketusnäyttö uudelleen (katso [Kosketusnäytön tai mittariston uudelleenkäynnistäminen sivulla 8](#)). Jos kosketusnäyttö ei edelleenkään toimi, voit silti ohittaa Aja PIN-koodilla -asetuksen ottamalla Tesla-mobiilisovelluksessa käyttöön Keyless Driving -toiminnon.

## Hansikaslokeron PIN

Voit suojata hansikaslokeron sisällön nelinumeroisella PIN-koodilla (ei liity Aja PIN-koodilla -ominaisuuteen). Voit ottaa tämän asetuksen käyttöön valitsemalla Hallintalaitteet > Turvallisuus > Hansikaslokeron PIN ja toimimalla kosketusnäytön ohjeiden mukaisesti. Kun toiminto on käytössä, sinulta pyydetään hansikaslokeron avatessa PIN-koodia. Voit poistaa tämän lisäsuojauksen käytöstä siirtämällä liikusäädintä ja antamalla PIN-koodin.

Jos unohdat hansikaslokeron PIN-koodin, voit palauttaa sen antamalla Tesla-tilisi sisäänkirjautumistiedot ja noudattamalla kosketusnäyttöön tulevia ohjeita.

**HUOMAUTUS:** Hansikaslokeron PIN-koodilla hansikaslokeron voi avata myös silloin, kun Model X on Valet Mode -tilassa.

## Nopeusrajoitustila

Nopeusrajoitustila rajoittaa kiihtyvyyttä ja ajonopeuden valittuun arvoon välillä 80–193 km/h. Kun käytät tätä toimintoa ensimmäisen kerran, sinun on luotava 4-numeroinen PIN-koodi, jolla Nopeusrajoitustilan voi kytkeä käyttöön ja pois käytöstä. Kun toiminto on käytössä ja ajonopeus on noin 5 km/h enimmäisnopeutta alempi, ajoneuvo antaa äänimerkin, mittaristossa näkyy viesti ja Model X lähettää ilmoituksen mobiilisovellukseen. Voit ottaa toiminnon käyttöön myös Tesla-mobiilisovelluksessa valitsemalla Turvallisuus > Nopeusrajoitustila.

Nopeusrajoitustilan käyttöönotto:

1. Varmista, että Model X -autossa on valittuna pysäköintivaihe.
2. Valitse kosketusnäytöstä Hallintalaitteet > Turvallisuus > Nopeusrajoitustila.
3. Valitse enimmäisajonopeus.
4. Vedä liikusäädin Päällä-asentoon.
5. Anna nelinumeroinen PIN-koodi, jota haluat käyttää Nopeusrajoitustilan käyttöön ottamiseen ja käytöstä poistamiseen.

**HUOMAUTUS:** Jos unohdat PIN-koodisi, voit poistaa Nopeusrajoitustilan käytöstä antamalla Tesla-tilisi kirjautumistiedot.

**HUOMAUTUS:** Kun Nopeusrajoitustila on käytössä, kiihtyvyyden asetuksesi valitaan automaattisesti Chill.



**VAROITUS:** Alamäkeen ajettaessa Model X -auto saattaa ylittää asettamasi enimmäisnopeuden.



**VAROITUS:** Nopeusrajoitustila ei korvaa hyvää arviointikykyä, kuljettajakoulutusta eikä nopeusrajoitusten ja ajo-olosuhteiden tarkkaa seurantaa. Onnettomuuksia voi tapahtua missä tahansa nopeudessa. On kuljettajan vastuulla ajaa turvallisesti.

## Tyhjennä selaimen tiedot

Voit tyhjentää ajoneuvon selaimen tiedot (aivan kuten tietokoneessa tai älypuhelimessa) valitsemalla Hallintalaitteet > Huolto > Tyhjennä selaimen tiedot. Tämä on hyödyllistä esimerkiksi silloin, kun asetukset ja haut halutaan tyhjentää toisen kuljettajan jäljiltä.

Valitse kosketusnäytön ponnahdusikkunasta valintaruudut ja poista kirjanmerkit ja/tai historiatiedot oman tarpeesi mukaan.



**HUOMAUTUS:** Markkina-alueen, ajoneuvon kokoonpanon, ostettujen varusteiden ja ohjelmistoversion mukaisesti ajoneuvossasi ei ehkä ole kojelautakameraa tai ominaisuudet eivät välttämättä toimi täsmälleen kuvatulla tavalla. **Kameroiden käyttöä koskevien paikallisten säädösten ja omaisuusrajoitusten selvittäminen ja noudattaminen on omalla vastuullasi.**

Kojelautakamera tallentaa ajon aikana videomateriaalia ympäristöstä. Kojelautakameraa käytetään kuvamateriaalin tallentamiseen ajonaikaisista tapahtumista tai muista merkittävistä tapahtumista samaan tapaan kuin erillisiä kojelautakameroita muissa ajoneuvoissa.

Kojelautakamerakuvake on sovellusten käynnistysnäkyvässä. Voit lisätä kojelautakamerasovelluksen alapalkkiin, jolloin se on helposti käytettävissä (katso [Omat sovellukset -alueen muokkaaminen sivulla 7](#)). Kun Model X on pysäköitynä, kojelautakamerakuvakkeen koskettaminen tuo näkyviin katseluohjelman (katso [Videotallenteiden katselu sivulla 187](#)).



Yksityisyytesi suojaamiseksi videokuvaa tallennetaan vain paikallisesti ja tallennustilana käytetään alustettua USB-muistitikkuja. Tallenteita ei lähetetä Teslalle. Model X ei tallenna videoita, kun kojelautakameran toimintatilana on Pois.

## Kojelautakameran käyttäminen

- Alusta USB-muistitikku. Kuvamateriaalin tallentamista ja tarkastelua varten kojelautakameran kanssa on käytettävä asianmukaisesti alustettua USB-muistitikkuja, joka on liitetty ajoneuvon USB-porttiin. Noin vuoden 2020 alusta lähtien valmistetuissa ajoneuvoissa on valmiiksi alustettu USB-muistitikku hansikaslokerossa. USB-muistitikun voi tarvittaessa alustaa kahdella eri tavalla:
  - Ota käyttöön Model X ja alusta muistitikku. Aseta muistitikku USB-porttiin ja valitse Hallintalaitteet > Turvallisuus > Alusta USB-asema.
  - Alusta muistitikku tietokoneessa. Katso lisätietoja kohdasta [USB-muistitikkuja koskevat vaatimukset videoiden tallentamista varten sivulla 187](#).
- Aseta USB-muistitikku ajoneuvon USB-porttiin. Suosituksena on käyttää hansikaslokeron porttia (jos varusteena).

- Ota kojelautakamera käyttöön valitsemalla Hallintalaitteet > Turvallisuus > Kojelautakamera. Voit valita, miten ja milloin kojelautakamera tallentaa kuvamateriaalia. Käytettävissä ovat seuraavat vaihtoehdot:
  - Auto: Kojelautakamera tallentaa automaattisesti videokuvaa USB-muistitikulle, kun Model X tunnistaa turvallisuuteen liittyvän tapahtuman, kuten törmäyksen tai turvatyynyn laukeamisen. Kun Auto on valittuna, tunnistamiskynnys saattaa vaihdella ajoneuvosi virtatilan, lepotilan ja Autopilot-järjestelmän mukaan.
 

**HUOMAUTUS:** Useat seikat vaikuttavat siihen, tallentaako kojelautakamera automaattisesti videon turvallisuuteen liittyvästä tapahtumasta (esim. törmäysvoiman suuruus tai turvatyynyjen laukeaminen tai laukeamisen epäonnistuminen). Huomioon otettavaa siis on, että kojelautakamera ei aina tallenna automaattisesti turvallisuuteen liittyviä tapahtumia.
  - Manuaalinen: Sinun on kosketettava kojelautakamerakuvaketta, jotta video viimeisen kymmenen minuutin ajalta tallentuu.
  - Äänimerkistä: Kun käytät äänimerkkiä, kojelautakamera tallentaa videon viimeisen kymmenen minuutin ajalta. Asetus voi olla samanaikaisesti käytössä Auto- tai Manuaalinen-asetuksen kanssa.

- Kun asetus on käytössä, kojelautakamerakuvakkeesta näkee, milloin kuvamateriaalia tallennetaan.



Kuvakkeen muuttunut ulkonäkö ilmoittaa kojelautakameran tilan:



**TALLENNUS:** Kojelautakamera kuvaa parhaillaan. Tallenna videokuva koskettamalla kuvaketta. Keskeytä tallennus pitämällä kuvaketta painettuna.



**KÄYTETTÄVISSÄ:** Kojelautakamera on käytettävissä, mutta se ei tallenna aktiivisesti. Aloita tallentaminen koskettamalla kojelautakameran kuvaketta.



**KESKEYTETTY:** Kojelautakamera on keskeytetty. Jatka tallentamista koskettamalla kuvaketta. Jotta videomateriaalia ei katoaisi, keskeytä kojelautakamera ennen muistitikun irrottamista.



## Kojelautakamera

---



**VARATTU:** Kojelautakamera on lataamassa, tallentamassa tai korvaamassa kuvamateriaalia. Kun kojelautakamera on varattu, kuvamateriaalia ei tallenneta.



**TALLENNETTU:** Kuvamateriaali on tallennettu.

**HUOMAUTUS:** Tallenna kuvamateriaali, jos haluat tarkastella sitä myöhemmin. Model X ei tallenna kuvamateriaalia edes tilapäisesti. Tallentamaton kojelautakameran kuvaama materiaali korvataan jatkuvasti uudella. Katso lisätietoja kohdasta [Videotallenteiden katselu sivulla 187](#).

5. Kun haluamasi kuvamateriaali on tallennettu, voit tarkastella videoleikkeitä kosketusnäytössä tai tietokoneella:
  - Kosketusnäyttö: Varmista, että Model X on asetettu pysäköintivaihteelle, ja kosketa kojelautakamerakuvaketta sovellusten käynnistysnäkyssä. Videot on järjestetty aikaleiman mukaan. Katso lisätietoja kohdasta [Videotallenteiden katselu sivulla 187](#).
  - Tietokone: Liitä USB-muistitikku tietokoneeseen ja siirry TeslaCam-kansioon. Videot on järjestetty aikaleiman mukaan. Katso lisätietoja kohdasta [Videotallenteiden katselu sivulla 187](#).
6. Voit kytkeä kojelautakameran pois käytöstä valitsemalla Hallintalaitteet > Turvallisuus > Kojelautakamera > Pois. Jos asetuksena on Auto, Manuaalinen tai On Honk, kojelautakamera kytkeytyy automaattisesti päälle joka kerta, kun lähdet ajamaan (mutta asetuksista riippuen ei ehkä tallenna aktiivisesti kuvamateriaalia).



**HUOMAUTUS:** Markkina-alueen, ajoneuvon kokoonpanon, ostettujen varusteiden ja ohjelmistoversion mukaisesti ajoneuvossasi ei ehkä ole Sentry Mode -vartiotilaa tai ominaisuudet eivät välttämättä toimi aivan kuvatulla tavalla. **Kameroiden käyttöä koskevien paikallisten säädösten ja omaisuusrajoitusten selvittäminen ja noudattaminen on omalla vastuullasi.**

Kun toiminto on käytössä, ajoneuvon kamerat ja anturit (jos varusteena) pysyvät käynnissä ja ovat valmiina kuvaamaan epäilyttävää toimintaa Model X -ajoneuvon ympärillä sen ollessa lukittuna ja pysäköitynä. Sentry Mode -vartiotilan voi ajatella olevan älykäs ajoneuvon turvajärjestelmä, joka varoittaa sinua havaitessaan mahdollisia uhkia lähelläsi.

Jos uhka havaitaan tai ajoneuvon anturit määrittävät, että ajoneuvossa on paljon nykivää liikettä esimerkiksi hinauksen tai ravistelun vuoksi, Sentry Mode -vartiotila:

- Vilkuttaa ajovaloja.
- Antaa kuuluvan hälytyksen.
- Näyttää kosketusnäytössä viestin, joka ilmoittaa ajoneuvon ulkopuolella oleville henkilöille, että kamerat voivat tallentaa tilanteen.
- Ilmoittaa sinulle hälytyksestä mobiilisovelluksessa.
- Tallentaa kuvamateriaalia tapahtumasta USB-asemaan (jos asennettu).

Sentry Mode -tila on oletusarvoisesti poissa käytöstä. Voit kytkeä Sentry Mode -vartiotilan käyttöön ja pois käytöstä helposti äänikomennoilla tai Tesla-mobiilisovelluksessa. Voit ottaa Sentry Mode -vartiotilan käyttöön äänikomennoilla Keep Tesla safe, Keep my car safe, Sentry on tai Enable Sentry (katso [Puheohjeus sivulla 17](#)).

Sentry Mode -vartiotilan käyttäminen edellyttää, että akun varaustaso on vähintään 20 %. Jos akun varaus laskee alemmalle tasolle kuin 20 %, Sentry Mode -vartiotila kytkeytyy pois käytöstä ja mobiilisovellus ilmoittaa asiasta sinulle. Virrankulutus saattaa lisääntyä, kun Sentry Mode -vartiotila on käytössä.

**HUOMAUTUS:** Kun Sentry Mode on käytössä, turvahälyttimen asetukset (Hallintalaitteet > Turvallisuus > Turvahälytin) eivät ole käytettävissä.



**VAROITUS:** Älä luota yksin Sentry Mode -vartiotilaan Model X -ajoneuvon suojaamisessa kaikilta turvallisuusuhkilta. Sentry Mode -vartiotila päättää useiden tekijöiden perusteella, käynnistääkö se hälytyksen. Kaikkia iskuja ei välttämättä havaita eikä hälytys välttämättä käynnisty kaikissa tilanteissa. Vaikka se auttaa joidenkin uhkien havaitsemisessa, yksikään turvajärjestelmä ei voi suojata kaikilta hyökkäyksiltä.

**HUOMAUTUS:** Sentry Mode -vartiotila lähettää ilmoituksia mobiilisovellukseen vain, kun hälytys kytkeytyy, kun joku yrittää avata oven tai takaluukun tai kun ajoneuvo havaitsee, että sitä liikutetaan äkillisesti ja epätasaisesti. Jos Sentry Mode -vartiotila ei pidä tilannetta selkeänä uhkana, ajoneuvo tallentaa kuvamateriaalia mutta ei anna hälytystä.

## Sentry Mode -vartiotilan käyttäminen (USB-muistitikun avulla)

1. Sentry Mode -vartiotilan käyttämiseksi tarvitaan asianmukaisesti alustettu USB-muistitikku, joka on asetettu ajoneuvon USB-porttiin. Noin vuoden 2020 alusta lähtien valmistetuissa ajoneuvoissa on valmiiksi alustettu USB-muistitikku hansikaslokerossa. USB-aseman voi alusta kahdella eri tavalla:
  - Aseta USB-asema USB-porttiin ja valitse Hallintalaitteet > Turvallisuus > Alusta USB-asema. Ajoneuvo alustaa USB-aseman automaattisesti.
  - Alusta USB-asema tietokoneessa. Katso lisätietoja kohdasta [USB-muistitikku koskevat vaatimukset videoiden tallentamista varten sivulla 187](#).
2. Aseta USB-muistitikku ajoneuvon USB-porttiin. Suosituksena on käyttää hansikaslokeron porttia (jos varusteena).
3. Ota kojelautakamera käyttöön kytkemällä ensin pysäköintivaihte ja siirtymällä sitten kosketusnäytössä kohtaan Hallintalaitteet > Turvallisuus > Kojelautakamera (kojelautakameran on oltava kytkettynä käyttöön, jotta Sentry Mode -vartiotila toimii).
4. Valitse Hallintalaitteet > Turvallisuus > Sentry Mode > Päällä. Kun Sentry Mode -vartiotila on käytössä, sen kuvake tilapalkissa muuttuu punaiseksi.



**HUOMAUTUS:** Takakamera tallentaa videokuvaa vain niissä ajoneuvoissa, jotka on valmistettu noin helmikuun 2018 jälkeen.

Kun Sentry Mode -vartiotila on käytössä, se on lepotilassa valmiina antamaan äänihälytyksen ja tallentamaan kuvamateriaalia mahdollisesta turvallisuustapahtumasta. Voit määrittää videoleikkeen keston (valitse Turvallisuus > Sentry Mode > Sentry Mode -leikkeen pituus). Katso lisätietoja kuvamateriaalin tarkastelusta kohdasta [Videotallenteiden katseleminen sivulla 187](#).



## Sentry Mode -vartiotila

5. Voit manuaalisesti kytkeä Sentry Mode -vartiotilan käyttöön tai pois käytöstä seuraavaan ajokertaan asti koskettamalla Sentry Mode -kuvaketta. Sentry Mode -vartiotila on poissa käytöstä, kun kuvake ei enää ole punainen.



Voit kytkeä Sentry Mode -vartiotilan pois käytöstä valitsemalla Pois kosketusnäytön kohdassa Hallintalaitteet > Turvallisuus > Sentry Mode.

### Sentry Mode -vartiotilan käyttäminen (ilman USB-muistitikkoa)

Kun Sentry Mode on käytössä ja turvallisuustapahtuma havaitaan mutta USB-porttiin ei ole liitetty USB-asemaa, ajoneuvo lähettää hälytyksen mobiilisovellukseen ilman kuvatalennetta.

### Sentry Mode -asetukset

#### • Tiettyjen sijaintien poissulkeminen

Kohdassa Hallintalaitteet > Turvallisuus > Sentry Mode voit määrittää, missä sijainneissa Sentry Mode -vartiotila ei kytkeydy käyttöön (katso lisätietoja kohdasta [Koti-, työ- ja suosikkisijainnit sivulla 202](#)):

- **Jätä pois koti:** Sentry Mode -vartiotila ei kytkeydy automaattisesti käyttöön sellaisessa sijainnissa, jonka olet merkinnyt Koti-sijainniksi Suosikit-luettelossa.
- **Jätä pois työpaikka:** Sentry Mode -vartiotila ei kytkeydy automaattisesti käyttöön sellaisessa sijainnissa, jonka olet merkinnyt Työpaikka-sijainniksi Suosikit-luettelossa.
- **Jätä pois suosikit:** Sentry Mode -vartiotila ei kytkeydy automaattisesti käyttöön missään sellaisessa sijainnissa, jonka olet merkinnyt Suosikit-luetteloon.

**HUOMAUTUS:** Jotta Model X tunnistaa sijainnin Koti-, Työ- tai Suosikki-sijainniksi, sen on oltava pysäköitynä enintään noin 500 metrin etäisyydellä tallennetusta sijainnista.

Määritä Koti- tai Työ-sijaintisi valitsemalla Navigoi > Aseta koti / Aseta työ. Määritä karttanäkymässä tarkastelemasi osoite Suosikki-sijainniksi koskettamalla tähteä. Sentry Mode -vartiotilan manuaalinen käyttöönotto tai käytöstäpoisto kosketusnäytön

kuvakkeesta tai mobiilisovelluksen säätimestä ohittaa kotia, työpaikkaa ja suosikkeja koskevat poissulkemisasetukset seuraavaan ajokertaan saakka.

#### • Sentry Mode -leikkeen pituuden määrittäminen

Jos Sentry Mode on määritetty tallentamaan kuvamateriaalia turvallisuustapahtumista asianmukaisesti alustettuun USB-asemaan, voit mukauttaa leikkeiden pituutta kosketusnäytössä (valitse Hallintalaitteet > Turvallisuus > Sentry Mode > Sentry Mode -leikkeen pituus).

#### • Kamerapohjaisen tunnistuksen määrittäminen

Kun Kamerapohjainen tunnistus -toiminto on käytössä, Sentry Mode tarkkailee turvallisuustapahtumia pysäköinnin aikana käyttämällä ajoneuvon antureiden lisäksi ulkoisia kameroita. Jos se ei ole käytössä, ajoneuvo tallentaa leikkeet USB-asemaan vain, jos havaitaan fyysinen uhka. Muokkaa asetusta valitsemalla Hallintalaitteet > Turvallisuus > Sentry Mode > Kamerapohjainen tunnistus.

Lue kohdasta [Videotallenteiden katseleminen sivulla 187](#) lisää siitä, miten voit katsoa Sentry Mode -tallenteita.

**HUOMAUTUS:** Kun sisäinen tallennustila on täynnä, vanhat videot korvataan uusilla videoilla.



**HUOMAUTUS:** USB-aseman alustaminen ja videomateriaalin tallentaminen siihen ei välttämättä ole mahdollista ajoneuvossasi riippuen ajoneuvon valmistusajankohdasta ja kokoonpanosta.

Jotkin toiminnot (kuten Kojelautakamera, Sentry Mode -tila) edellyttävät seuraavat vaatimukset täyttävän USB-aseman käyttöä:

- Tallennuskapasiteetti on vähintään 64 Gt. Käytä tallennuskapasiteetiltaan mahdollisimman suurta USB-asetamaa. Videokuva saattaa käyttää paljon tilaa.
- Luotettava kirjoitusnopeus on vähintään 4 Mt/s. Huomaa, että luotettava kirjoitusnopeus ei ole sama kuin huippunopeus.
- USB 2.0 -yhteensopiva. Jos käytössä on USB 3.0 -asema, sen on tuettava myös USB 2.0 -standardia.
- Alustus on tehty asianmukaisesti (joko automaattisesti tai [manuaalisesti sivulla 187](#)).

**HUOMAUTUS:** Joillain markkina-alueilla voit ostaa suositteluja USB-asetama osoitteesta <http://www.tesla.com>.

## USB-aseman automaattinen alustaminen

Liitä USB-asema etuosan USB-porttiin, joka tukee alustamista, tallentamista ja videomateriaalin toistamista (katso [Sisätilojen elektroniikka sivulla 10](#)). Valitse sitten Hallintalaitteet > Turvallisuus > Alusta USB-asema. USB-asema alustetaan nyt automaattisesti exFAT-muotoon. Lisäksi toiminto luo kansion TeslaCam. USB-asema on nyt valmis kuvaamaan ja tallentamaan videokuva.

Alusta USB-asema -painike tulee näkyviin vain, kun USB-asema (jossa on yksi osio tai sitä vähemmän osioita) työnnetään etuosan USB-porttiin. Alusta USB-asema -toiminto poistaa USB-aseman kaiken sisällön. Siirrä ennen toiminnon käyttämistä toiselle laitteelle kaikki sisältö, jonka haluat säilyttää.

## USB-aseman manuaalinen alustaminen

Jos Model X ei pysty alustamaan USB-asetama, alusta se tietokoneella:

1. Alusta USB-asema muotoon exFAT, MS-DOS FAT (Mac), ext3 tai ext4 (NTFS-muotoa ei tällä hetkellä tueta).
2. Luo juuritasolle kansio ja anna sille nimeksi TeslaCam. Voit käyttää samaa USB-asetama kojelautakameran, Sentry Mode -vartiotilan ja äänitiedostojen tallennusvälineenä, mutta sitä varten exFAT USB -asemalle on luotava omat erilliset osionsa tai kansionsa.

3. Kun USB-asema on alustettu, liitä se hansikaslokeroon USB-porttiin (jos varusteena). Muussa tapauksessa käytä keskikonsolin etuosan USB-porttia. Älä käytä takaosan USB-portteja, sillä niitä voi käyttää ainoastaan laitteiden lataamiseen. Saattaa kestää muutamia sekunteja, ennen kuin Model X tunnistaa USB-aseman.
4. Tunnistamisen jälkeen varmista, että kojelautakameran ja Sentry Mode -vartiotilan kuvakkeet tulevat näkyviin kosketusnäytön yläosaan. Model X on nyt valmis tallentamaan videokuva.

**HUOMAUTUS:** Sinun on ehkä otettava ensin Sentry Mode -vartiotila käyttöön (jos varusteena) valitsemalla Hallintalaitteet > Turvallisuus > Sentry Mode.

## Videotallenteiden katseleminen

Jos kuvamateriaalia tallennetaan, voit katsoa videoleikkeitä kosketusnäytössä tai tietokoneella.

Kun USB-asemalta loppuu tila, videokuva ei voida enää tallentaa. Siirrä tallennetut videot toiseen laitteeseen säännöllisesti ja poista ne USB-asemasta, jotta asema ei täyty.

Kun kojelautakamera tai Sentry Mode -vartiotila on käytössä, se tallentaa kuvamateriaalia jaksoissa. Kuvamateriaali korvataan jatkuvasti, ellei niitä tallenneta. Tallenna kuvamateriaali, jos haluat tarkastella sitä myöhemmin. Muussa tapauksessa materiaali poistetaan ja korvataan uudella. Katso lisätietoja kuvamateriaalin tallentamisesta kohdasta [Sentry Mode -vartiotila sivulla 185](#) ja [Kojelautakamera sivulla 183](#). Jokaista leikettä kohti tallennetaan neljä videota, eli yksi jokaisesta kamerasta (etu-, taka-, vasemmanpuoleinen ja oikeanpuoleinen kamera).

EU:n tietosuojavaatimusten noudattamiseksi Sentry Mode tallentaa vain enintään 10 minuuttia kuvamateriaalia kerralla. Kuvamateriaalia tallennetaan vain, kun auto tai kamera havaitsee turvallisuustapahtuman. Muussa tapauksessa ajoneuvo poistaa kaiken tallentamattoman, viimeksi kuvatun kuvamateriaalin seuraavissa olosuhteissa:

- Kun Sentry Mode -vartiotila poistetaan käytöstä.
- Kun ajoneuvoon astutaan uudelleen.

**HUOMAUTUS:** Takakamera tallentaa kuvamateriaalia vain niissä ajoneuvoissa, jotka on valmistettu noin helmikuun 2018 jälkeen.





## Katseleminen kosketusnäytössä

Voit tarkastella tallennettuja videoita kosketusnäytössä Model X -ajoneuvon ollessa pysäköitynä. Kosketa sovellusten käynnistysnäkyvässä Kojelautakamera-kuvaketta. Välilehdissä näkyy luettelo kaikista videotallenteista, ja ne on järjestetty sijainnin ja aikaleiman mukaan. Videoleikkeen voi pysäyttää, sitä voi kelata eteen- ja taaksepäin tai sen voi poistaa tarpeen mukaan. Voit poistaa leikkeitä nopeasti pyyhkäisemällä oikealle tai pitämällä leikettä painettuna.

Kohdassa Hallintalaitteet > Turvallisuus > Poista kojelautakameran leikkeet voit poistaa kaikki kojelautakameran ja Sentry Mode -vartiotilan tallenteet.

**HUOMAUTUS:** Kojelautakamera keskeyttää tallentamisen, kun katseluohjelma käynnistetään.

## Katseleminen tietokoneella

Liitä USB-asema tietokoneeseen ja siirry TeslaCam-kansioon .

TeslaCam-kansiossa on seuraavat alikansiot:

- RecentClips: Sisältää enintään 60 minuuttia tallennettua materiaalia.
- SavedClips: Sisältää kaiken RecentClips-kansioon tallennetun materiaalin uudelleennimettynä.
- SentryClips: Sisältää tallenteet kaikista Sentry Mode -vartiotilan turvallisuustapahtumista. Jos USB-aseman tallennustila käy vähiin, vanhimpia Sentry Clips -kansion tallenteita poistetaan uusien tieltä. Kun ne on poistettu, niitä ei enää saa palautettua.



## Ilmastointijärjestelmän säätimien yleiskuva

Ilmastointijärjestelmän säätimet ovat käytettävissä kosketusnäytön alareunassa. Ilmastoinnin oletusasetus on Auto. Tämä asetus säilyttää mahdollisimman mukavan lämpötilan kaikissa olosuhteissa ankarimpia sääoloja lukuun ottamatta. Kun säädät matkustamon lämpötilaa Auto-asetuksen ollessa käytössä, järjestelmä säätää automaattisesti lämmitystä, ilmastointia, ilmavirran ohjausta ja puhaltimen nopeutta, jotta matkustamossa säilyy valittu lämpötila.

Voit säätää ilmastoinnin asetuksia ilmastointijärjestelmän päänäkymässä, johon pääset koskettamalla kosketusnäytön alaosassa olevaa lämpötilalukemaa. Voit palauttaa automaattiasetukset käyttöön milloin tahansa koskettamalla Auto-painiketta. Kytke ilmastointijärjestelmä käyttöön tai pois käytöstä koskettamalla ilmastointijärjestelmän päänäkymän virtapainiketta. Pääset nopeasti käsiksi yleisimpiin säätimiin tuomalla esiin ilmastointijärjestelmän ponnahdusikkunan joko <- tai >-painikkeella.

**HUOMAUTUS:** Ilmastointijärjestelmä toimii korkeajänniteakulla. Sen jatkuva käyttö lyhentää siis toimintamatkaa.



**VAROITUS:** Pitkäaikaisesta käytöstä aiheutuvien palovammojen välttämiseksi henkilöiden, joilla on todettu perifeerinen neuropatia, sekä henkilöiden, joiden kivun aistimista rajoittaa diabetes, ikääntyminen, neurologinen vamma tai jokin muu sairaus, on toimittava erityisen varovasti käyttäessään ilmastointijärjestelmää ja istuinlämmittämiä.

## Ilmastointijärjestelmän asetusten säätäminen

**HUOMAUTUS:** Säädä ilmastoinnin asetuksia, kuten istuinlämmittämiä ja matkustamon lämpötilaa, helposti äänikomennoilla (katso [Puheohjaus sivulla 17](#)).



## Ilmastointijärjestelmän säätimien käyttäminen

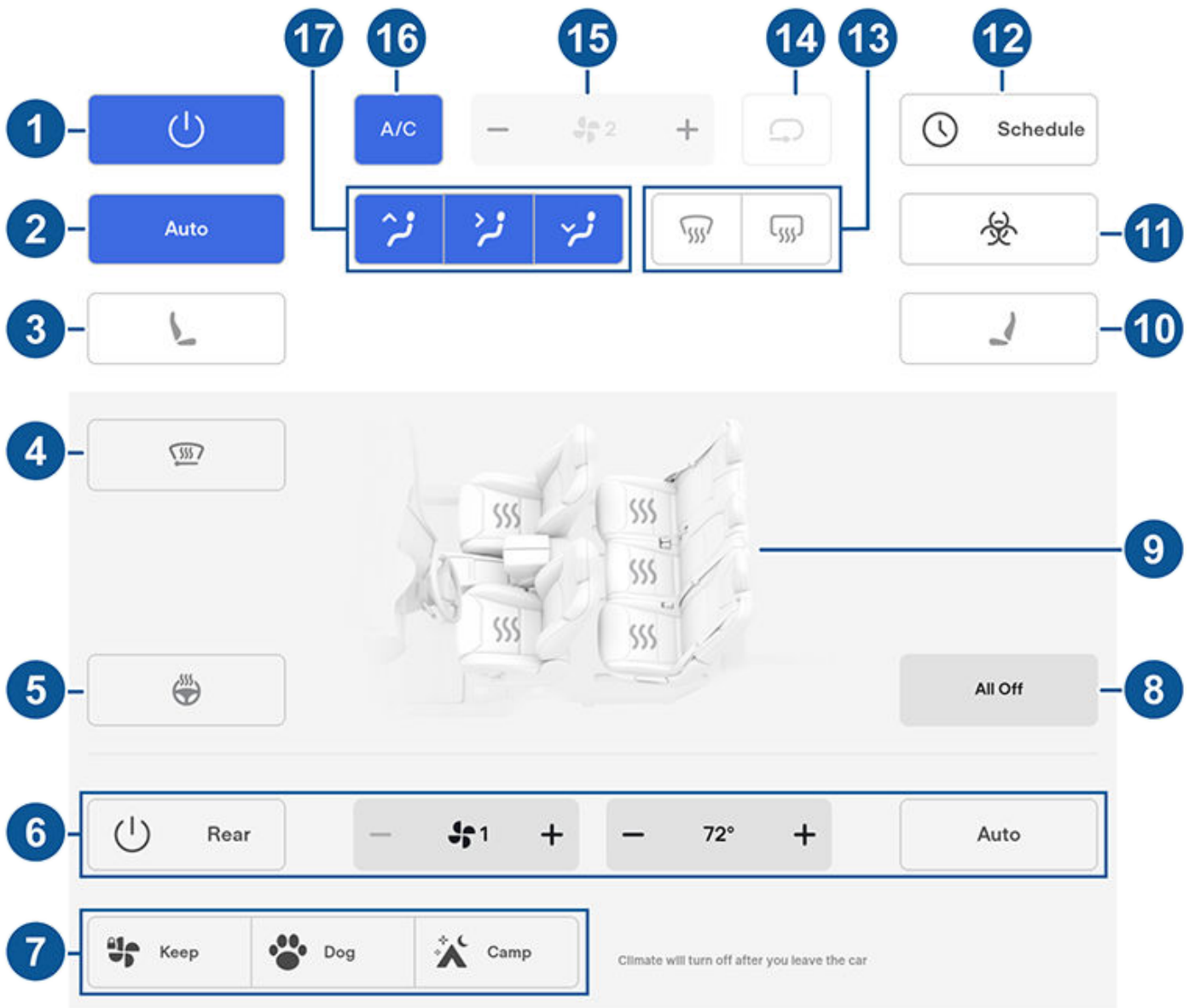

**HUOMAUTUS:** Jos haluat päästä käsiksi istuinlämmittämiin ja sulatustoimintoihin yhdellä kosketuksella, voit lisätä säätimet Omat sovellukset -alueelle. Katso [Omat sovellukset -alueen muokkaaminen sivulla 7](#).

1. Kytke ilmastointijärjestelmä käyttöön tai pois käytöstä koskettamalla.
2. Kytke automaattinen asetus käyttöön tai pois käytöstä valitsemalla Auto.
3. Voit säätää kuljettajan istuinlämmittintä kuljettajan istuimen kuvakkeella. Istuimissa on kolme tehoa, joista 3 on suurin ja 1 pienin. Voit lisätä istuinlämmittimet kosketusnäytön alapalkkiin, jotta saat ne käyttöön yhdellä kosketuksella (katso [Omat sovellukset -alueen muokkaaminen sivulla 7](#)).
4. Koskettamalla voit kytkeä käyttöön pyyhkimien lämmityksen (jos varusteena). Pyyhkimä lämmitetään 15 minuuttia, minkä jälkeen lämmitys päättyy automaattisesti.
5. Ota ohjauspyörän lämmitys käyttöön tai pois käytöstä koskettamalla (jos varusteena).
6. Säädä matkustamon takaosan ilmastointiasetuksia koskettamalla tätä. Jos asetuksena on Auto, takaosan ilmakanavista alkaa virrata automaattisesti ilmaa, kun etuosan ilmastointijärjestelmä on käynnissä ja järjestelmä havaitsee matkustajan.
7. Kun Model X -auto on pysäköintivaihteella, voit näiden asetusten avulla pitää ilmastointijärjestelmän toiminnassa, vaikka poistuisitkin autosta (katso [Pidä ilmastointi päällä](#), [Dog-tila](#) ja [Camp-tila](#) sivulla 192).
8. Kytke kaikki istuinlämmittimet pois käytöstä koskettamalla.



9. Säädä etu- ja takaistuimien istuinlämmittämiä koskettamalla.
10. Voit säätää etumatkustajan istuinlämmittintä matkustajan istuimen kuvakkeella. Istuimissa on kolme tehoa, joista 3 on suurin ja 1 pienin. Voit lisätä istuinlämmittimet kosketusnäytön alapalkkiin, jotta saat ne käyttöön yhdellä kosketuksella (katso [Omat sovellukset -alueen muokkaaminen sivulla 7](#)).
11. Jos Model X -autossasi on varusteena lääkinnälliseen käyttöön hyväksytty HEPA-suodatin (High Efficiency Particulate Air), se takaa parhaan mahdollisen ilmanlaadun matkustamossa ilmastointijärjestelmän ollessa käynnissä ja ulkoilman siirtyessä matkustamoon (sisäilman kierrätyksen ollessa poissa käytöstä). HEPA-suodatin puhdistaa erittäin tehokkaasti pienhiukkaset, kuten allergeenit, bakteerit, siitepölyn, homeen itiöt ja virukset. Sekä HEPA- että jälkisuodatusjärjestelmä sisältävät myös aktiivihiihiisuodattimen, joka poistaa ilmasta useita hajuja ja kaasuja. Kun valitset biologisen hyökkäyksen torjunnan tilan, ohjaamon ulkoilmaa korkeampi ilmanpaine minimoi autoon siirtyvän ulkoilman määrän.  
**HUOMAUTUS:** Aktiivihiihiisuodatin ei poista tehokkaasti joitakin kaasuja, kuten hiilimonoksidia.
12. Kun Model X on pysäköity, voit asettaa Ajasta-painikkeella päivittäin toistuvan ajan, jolloin haluat, että Model X on valmis lähtöön. Auto ladataan sähkönkulutuksen huippuaikojen ulkopuolella ja/tai akku ja ohjaamo esilämmitetään lähtöajaksi (katso [Ajastettu esilämmitys ja lataus sivulla 223](#)).
13. Tuulilasinlämmitin ohjaa ilmavirran tuulilasille. Käynnistä tuulilasin *huurteenpoisto* koskettamalla kerran (kuvake muuttuu oranssiksi). Käynnistä tuulilasin *sulatus* koskettamalla toisen kerran. Kytke se pois käytöstä koskettamalla ilmaisinta kolmannen kerran. Tällöin aiemmin käytössä olleet ilmavirran ohjauksen, lämmityksen ja puhaltimen nopeuden asetukset palautetaan käyttöön.
14. Ohjaa ilmavirtaa ohjaamossa koskettamalla. Ilmavirta voidaan ottaa Model X autoon ulkopuolelta tai ilmaa voidaan kierrättää ohjaamon sisällä.
15. Voit säätää puhaltimen nopeutta liikusäätimellä.  
**HUOMAUTUS:** Puhaltimen nopeuden säätäminen voi muuttaa Model X -auton sisätilaan ohjautuvan ilman valittua asetusta tai vähentää ilmavirtausta.
16. Kytke ilmastointijärjestelmä päälle tai pois koskettamalla. Kun ilmastointijärjestelmä ei ole käytössä, viilennysteho on pienempi, mutta energiaa säästyy.  
**HUOMAUTUS:** Koska Model X -auton käyntiäni ajon aikana on huomattavasti hiljaisempi kuin polttoainekäyttöisessä autossa, kompressorin ääni saattaa kuulua ohjaamoon. Voit vaimentaa ääniä vähentämällä puhaltimen nopeutta.
17. Valitse, mihin ilma virtaa ohjaamon etuosassa (tuulilasi, kasvojen tai jalkojen tason ilmakehät). Voit valita yhden tai useampia ilmakehät.



# Ilmastointijärjestelmän säätimien käyttäminen

## Ilmastointijärjestelmän ponnahdusikkuna

Voit käyttää ilmastointijärjestelmän yleisimpiä säätimiä ponnahdusikkunasta, jonka saat esiin kosketusnäytön alalaidan lämpötilanuolia koskettamalla:

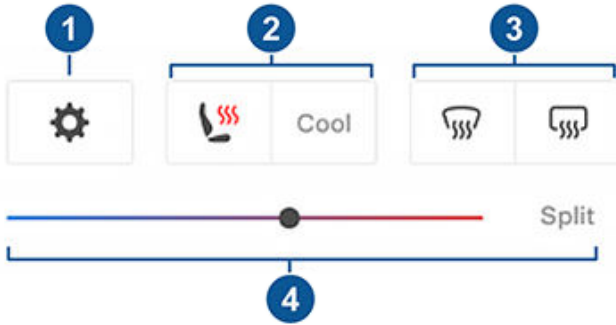

**HUOMAUTUS:** Jos haluat päästä käsiksi istuinlämmittimiin ja sulatustoimintoihin yhdellä kosketuksella, voit lisätä säätimet Omat sovellukset -alueelle. Katso [Omat sovellukset -alueen muokkaaminen sivulla 7](#).

1. Siirry ilmastointijärjestelmän säätimien päänäkymään koskettamalla.
2. Ota käyttöön tai poista käytöstä istuimien lämmitys tai jäähdytys (jos varusteena).
3. Ota käyttöön tai poista käytöstä tuulilasin tai takalasin huurteenpoisto.
4. Säädä matkustamon lämpötilaa liukusäätimellä. Voit myös ottaa käyttöön lämpötilan jaon, jolloin sekä kuljettaja että etumatkustaja voivat säätää lämpötila-asetukset itselleen sopiviksi. Etumatkustaja voi säätää lämpötilaa kosketusnäytön alalaidan lämpötilakuvakkeesta tai ilmastointijärjestelmän päänäkymästä. Voit poistaa ilmastoinnin jaon pois käytöstä valitsemalla uudelleen Jaa.

## Pidä ilmastointi päällä, Dog-tila ja Camp-tila

Pidä ilmastointi päällä- Dog- ja Camp-asetusten avulla voit pitää ilmastointijärjestelmän käytössä niin kauan, kun auto on pysäköitynä silloinkin, kun olet poistunut Model X -autosta tai jäät sinne. Asetukset ovat käytännöllisiä, kun matkustamon lämpötila on pidettävä tasaisena kuumissa tai kylmissä sääolosuhteissa. Voit käyttää Pidä ilmastointi päällä -toimintoa esimerkiksi silloin, kun jätät ruokaostokset Model X -autoon.

Dog-tilan tarkoituksena on säilyttää matkustamossa lemmikillesi mukava lämpötila samalla, kun sinä seuraat lämpötilaa aktiivisesti ja säännöllisesti mobiilisovelluksella (edellytyksenä on, että sekä autolla että mobiililaitteella on yhteys matkapuhelinverkkoon). Dog-tilassa kosketusnäyttö näyttää matkustamon lämpötilan, jotta ohi kulkevat ihmiset tietävät lemmikkisi olevan turvassa. Tätä asetusta ei ole tarkoitettu ihmisiä varten, ja sitä saa käyttää vain lyhyitä aikoja tilanteissa, joissa et poistu kauas autosta. Tarvittaessa sinun on pystyttävä palaamaan autolle nopeasti, jos haluttua lämpötilaa ei voida enää ylläpitää.

Camp-tilassa voit syöttää sähkölaitteisiin virtaa USB-porttien ja pienjännite:n pistorasian kautta. Se myös säilyttää matkustamon lämpötilan tasaisena. Kosketusnäyttö pysyy päällä, joten voit kuunnella musiikkia, käyttää internetiä, pelata pelejä Arcadessa tai katsoa ohjelmia Tesla Theaterissa. Voit myös hallita media- ja ilmastointiasetuksia laitepariksi liitetystä puhelimesta. Camp-tila sopii erinomaisesti tilanteisiin, joissa pysyt auton sisällä esimerkiksi retkeiltäessä tai jäädessäsi autoon lapsen kanssa. Auton hälytysjärjestelmä ja Sentry Mode eivät ole käytössä tässä tilassa. Ovien automaattinen lukitus autosta poistuttaessa ei ole käytössä.

Ota tilat Pidä ilmastointi päällä, Dog tai Camp käyttöön seuraavasti:

1. Varmista, että akun varaustaso on vähintään 20 %.
2. Kytke pysäköintitila (P). Pidä ilmastointi päällä- Dog- ja Camp-asetukset ovat käytettävissä vain, kun Model X -auton pysäköintivaihe on valittuna.
3. Säädä ilmastoinnin asetuksia tarvittaessa.
4. Valitse ilmastointijärjestelmän säätimien näytöstä Pidä ilmastointi päällä, Dog tai Camp.

**HUOMAUTUS:** Voit hallita Dog- ja Camp-tilaa myös mobiilisovelluksessa pyyhkäisemällä ilmastointinäytön harmaata palkkia ylöspäin.

Ilmastointijärjestelmä pyrkii pitämään vallitsevaa lämpötilaa yllä, kunnes kytket ajoneuvon pois pysäköintitilasta tai kytket ilmastointijärjestelmän pois käytöstä. Vältä Pidä ilmastointi päällä-, Dog- tai Camp-toiminnon käyttöä, kun akun varaus on vähissä.

Jos Pidä ilmastointi päällä, Dog Mode tai Camp Mode on käytössä, Teslan mobiilisovellus pyrkii lähettämään sinulle toistuvia ilmoituksia ja kehottaa näin tarkistamaan, oletko jättänyt jotain Model X -ajoneuvoon, jos akun varaustaso laskee alle 20 prosenttiin.

**HUOMAUTUS:** Ohjelmistopäivityksiä ei voi suorittaa, kun Pidä ilmastointi päällä-, Dog- tai Camp-tila on käytössä.



**VAROITUS:** Älä koskaan jätä lasta ajoneuvoon ilman valvontaa.



- VAROITUS:** Tarkista paikallisen lainsäädännön asettamat rajoitukset lemmikkieläimen jättämiselle autoon ilman valvontaa.
- VAROITUS:** Olet itse vastuussa koirasi tai muun lemmikkisi turvallisuudesta. Älä ikinä jätä niitä Model X -autoon pitkiksi ajoiksi. Seuraa jatkuvasti auton lämpötilaa ja eläinten hyvinvointia. Varmista, että sinulla on puhelimessasi riittävän hyvä verkkoyhteys ja että pystyt palamaan autolle riittävän nopeasti tarpeen niin vaatiessa.
- VAROITUS:** Jos ilmastointijärjestelmä tarvitsee huoltoa tai ei toimi odotetusti, älä käytä. Pidä ilmastointi päällä -tilaa, Dog-tilaa tai Camp-tilaa. Älä ikinä luota siihen, että autosi pystyy suojelemaan jotain korvaamatonta.
- VAROITUS:** Voit säätää ja valvoa ilmastointijärjestelmää myös mobiilisovelluksen etätoiminnon avulla. Jos käytät mobiilisovellusta ilmastointijärjestelmän pois kytkemiseen, Pidä ilmastointi päällä-, Dog- ja Camp-toiminnot kytkettyinä pois päältä.

## Ohjaamon ylikuumenemissuoja

Ohjaamon ylikuumenemissuoja estää matkustamoa kuumenemasta liikaa paahteisissa olosuhteissa. Toimintoa ei ole välttämätöntä ottaa käyttöön Model X -ajoneuvosta poistuttaessa, mutta jos se on käytössä, ilmastointijärjestelmä voi laskea matkustamon lämpötilaa ja säilyttää sen tietyllä tasolla. Kun ajoneuvo on pysäköity aurinkoon pitkäksi aikaa, toiminto voi estää ohjaamoa kuumenemasta liikaa, jotta ajoneuvossa on palatessasi mukavampi olla. Ohjaamon ylikuumenemissuojan käynnistyminen saattaa kestää enintään 15 minuuttia siitä hetkestä, kun ajoneuvosta poistutaan. Tämän toiminnon tarkoitus on parantaa matkustusmukavuutta, eikä toiminnolla ole vaikutusta ajoneuvosi järjestelmien luotettavuuteen.

Käynnistä koskettamalla Hallintalaitteet > Turvallisuus > Ohjaamon ylikuumenemissuoja ja valitsemalla:

- Päällä: Ilmastointi on toiminnassa, kun matkustamon lämpötila ylittää 40 °C. Lämpötilojen muokkaamista varten on ehkä ladattava mobiilisovelluksen uusin versio.
- Pois: Poistaa ohjaamon ylikuumenemissuojan käytöstä.

Voit kytkeä ohjaamon ylikuumenemissuojan käyttöön myös etäyhteyden välityksellä mobiilisovelluksen kohdassa Ilmastointi. Pyyhkäise alavalikossa ylöspäin ja valitse asetus kohdassa Matkustamon liian lämpenemisen esto (katso [Mobiilisovellus sivulla 72](#)).

Ohjaamon ylikuumenemissuoja toimii enintään 12 tunnin ajan Model X -ajoneuvosta poistumisen jälkeen tai kunnes akussa jäljellä oleva varaus laskee alle 20 prosentin sen mukaan, kumpi ehto täyttyy ensin. Ohjaamon ylikuumenemissuojan käyttäminen kuluttaa akun energiaa, mikä saattaa lyhentää toimintasädetä.

**HUOMAUTUS:** Jotta Ohjaamon ylikuumenemissuoja voidaan ottaa käyttöön, toiminnon Kallistus/tunkeutuminen on oltava poissa käytöstä.

- VAROITUS:** Automaattisammutuksen vuoksi, äärimmäisissä ulkoisissa olosuhteissa tai muissa mahdollisissa tilanteissa, joissa asetetun lämpötilan ylläpitäminen ei onnistu, ajoneuvon sisätilat voivat kuumentua vaaralliselle tasolle silloinkin, kun ohjaamon ylikuumenemissuoja on käytössä. Jos lämpötila jatkuvasti ylittää asetetun lämpötilan, ota yhteys Teslaan huoltoon.
- VAROITUS:** Älä koskaan jätä lapsia tai kotieläimiä autoon ilman valvontaa. Automaattisammutuksen vuoksi tai äärimmäisissä ulkoisissa olosuhteissa auton sisätilat voivat kuumentua vaaralliselle tasolle silloinkin, kun sisätilojen ylikuumenemisen suojaustoiminto on käytössä.

## Vinkkejä ilmastointijärjestelmän käyttöön

- Kun kytket ilmastointijärjestelmän käyttöön mobiilisovelluksessa, se kytketty automaattisesti pois käytöstä, kun varaustaso laskee 20 prosenttiin tai kaksi tuntia on kulunut. Jos haluat viilentää tai lämmittää matkustamoa kauemmin, lataa ajoneuvo ja ota ilmastointijärjestelmän asetus uudelleen käyttöön mobiilisovelluksessa.
- Säästäaksesi energiaa ota käyttöön Range Mode -tila (jos varusteena), joka rajoittaa ilmastointijärjestelmän tehoa (valitse Hallintalaitteet > Polkimet ja ohjaus > Range Mode). Ohjaamon lämmityksen ja jäähdytyksen teho voi olla heikompi, mutta kylmällä säällä voit käyttää istuinlämmittämiä.
- Jos ilmastointijärjestelmästä kuuluu mielestäsi liikaa melua, voit vähentää itse puhaltimen nopeutta.
- Ohjaamon jäähdyttämisen lisäksi ilmastointijärjestelmän kompressori jäähdyttää myös akkua. Sen vuoksi kuumalla säällä ilmastointijärjestelmän kompressori voi kytkeytyä käyttöön, vaikka olet poistanut sen käytöstä. Tämä on normaalia. Järjestelmä jäähdyttää ensisijaisesti akkua varmistaakseen sen lämpötilan pysymisen ihanteellisella toiminta-alueella, mikä puolestaan lisää akun käyttöikää ja takaa sen parhaan mahdollisen suorituskyvyn.





## Ilmastointijärjestelmän säätimien käyttäminen

---

- Vaikka järjestelmä ei ole käytössä, saatat kuulla, kuinka Model X inisee tai vesi kiertää järjestelmässä. Nämä äänet ovat normaaleja ja kuuluvat, kun sisäiset jäähdytysjärjestelmät kytkeytyvät käyttöön tukemaan ajoneuvon eri toimintoja, kuten pienjänniteakun ylläpito ja korkeajänniteakun lämpötilan tasaaminen.
- Varmista ilmastointijärjestelmän tehokas toiminta sulkemalla kaikki ikkunat ja tarkistamalla, ettei tuulilasin etupuolella olevassa säleikössä ole jäätä, lunta, lehtiä tai roskia.
- Hyvin kosteissa olosuhteissa on normaalia, että ikkunat huurtuvat hiukan aluksi, kun ilmastointijärjestelmä kytetään käyttöön.
- On normaalia, että Model X -auton alle muodostuu pieni vesilammikko, kun auto on pysäköitynä. Kosteudenpoistotoiminnon keräämä kosteus poistetaan auton alle.
- Kuumalla säällä tuuletin voi kytkeytyä päälle ohjaamon jäähdyttämiseksi auton ollessa pysäköitynä. Tämä on toiminnassa ainoastaan, jos akun latauslukema on yli 20 %.

Voit suunnata ilman virtausta Model X -auton sisällä liikuttamalla ilmakanavien säätimiä pysty- ja sivusuunnassa.

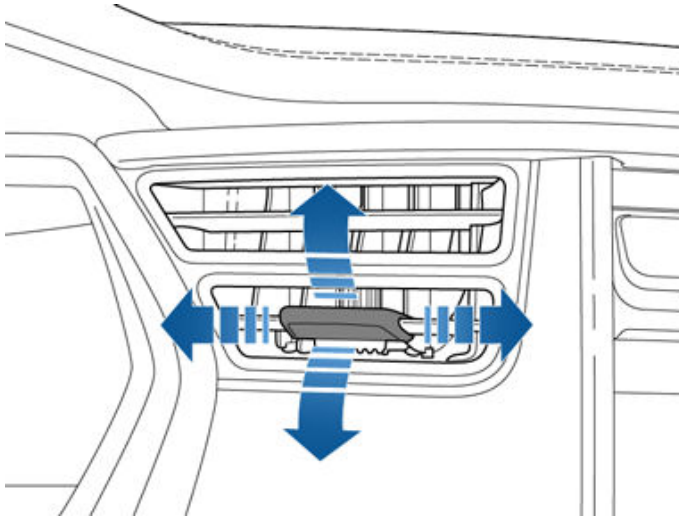

**HUOMAUTUS:** Voit tehostaa sivuikkunoiden sulamista tai huurteenpoistoa suuntaamalla uloimpien kasvojen tasolla olevien ilmakanavien puhalluksen niihin.

## Ohjaamon ilmansuodattimet

Model X -autossa on yksi tai useampi ilmansuodatin, joka estää siitepölyn, ilmansaasteiden, tiepölyn ja muiden hiukkasten pääsyn sisään ilmakanavien kautta.

**HUOMAUTUS:** Ohjaamon ilmansuodattimet on vaihdettava ajoittain. Katso [Huoltovälit sivulla 229](#).



Noudattamalla näitä suosituksia voit varmistaa, että Model X -autosi käyttökokemus on paras mahdollinen kylmissä sääolosuhteissa.

### Ennen ajamaan lähtöä

Kun lunta ja jäätä kerääntyy ajoneuvoon, liikkuvat osat, kuten ovenkahvat, ikkunat, peilit ja pyyhkimet voivat jäätä kiinni. Matkustamo ja akku kannattaa lämmittää ennen ajamaan lähtöä, jotta saavutat parhaan mahdollisen toimintasäteen ja suorituskyvyn. Tämän voi tehdä monella tavalla:

- Valitse lataus- tai ilmastointinäytöstä Hallintalaitteet > Ajasta, niin pääset asettamaan ajan, jolloin haluat auton olevan valmiina lähtöön (katso [Ajastettu esilämmitys ja lataus sivulla 223](#)).
- Valitse mobiilisovelluksesta Ilmastointi ja määritä lämpötila, johon matkustamo lämmitetään. Tämä lämmittää tarvittaessa myös korkeajänniteakun.
- Valitse mobiilisovelluksesta Ilmastointi > Sulatus, kun haluat sulattaa lumen, jään ja huurteen tuulilasista, ikkunoista ja peileistä. Tämä lämmittää tarvittaessa myös korkeajänniteakun.

**HUOMAUTUS:** Tesla suosittelee ottamaan ilmastoinnin asetukset käyttöön vähintään 30–45 minuuttia ennen liikkeellelähtöä (katso [Ilmastointijärjestelmän säätimien käyttäminen sivulla 189](#)). Esilämmityksen kesto vaihtelee ulkolämpötilan ja muiden tekijöiden mukaan. Mobiilisovellus ilmoittaa, kun ajoneuvo on saavuttanut esilämmityksen halutun lämpötilan.

### Latausportti

Jos latausportin salpa jäätyy kiinni ja latauskaapeli juuttuu latausporttiin, valitse Hallintalaitteet > Huolto > Latausportin lämmitin. Jos se ei toimi useamman minuutin jälkeen, yritä irrottaa latauskaapeli käsin. Katso [Latauskaapelin irrotus manuaalisesti sivulla 221](#).

Erittäin kylmissä tai jäisissä olosuhteissa latausportin salpa saattaa jäätä kiinni. Jos et pysty irrottamaan tai kytkemään latauskaapelia tai jos auton Supercharging-lataus ei toimi latausportin salvan jäätyneen vuoksi, ota mobiilisovelluksessa käyttöön Sulata auto -toiminto. Toiminto voi sulattaa jäätyneen latausportin salvan niin, että voit irrottaa tai kytkeä latauskaapelin.

Voit myös estää latausportin salvan jäätyneen käyttämällä Ajasta-asetuksia (katso [Ajastettu esilämmitys ja lataus sivulla 223](#)).

**HUOMAUTUS:** Jos latausportin salpa on jäänyt kiinni, se ei välttämättä lukitse latauskaapelia paikalleen. AC-lataus on kuitenkin mahdollista hitaammalla nopeudella, vaikka salpa ei olisikaan kytkettyä.

### Lataaminen

Kun käytät Matkasuunnittelijaa (jos käytettävissä) Tesla latausasemalle navigointiin, Model X esilämmittää suurjänniteakkaa, jotta asemalle saapuessasi akku on oikeassa lämpötilassa ja valmis ladattavaksi. Tämä vähentää lataukseen kuluva aikaa. Katso (katso [Matkasuunnittelija sivulla 204](#)).

**HUOMAUTUS:** Tesla suosittelee suunnittelemaan reitin latausasemalle Matkasuunnittelijalla vähintään 30–45 minuuttia ennen saapumista, jotta akun lämpötila ja latausolosuhteet olisivat parhaat mahdolliset. Jos matka latausasemalle kestää alle 30–45 minuuttia, suosittelemme esilämmittämään akun ennen ajoa (katso [Ennen ajamaan lähtöä sivulla 196](#)).

### Ikkunat

Valitse mobiilisovelluksesta ensin Ilmastointi ja valitse sitten Sulata auto, joka sulattaa lumen, jään ja huurteen tuulilasista, ikkunoista ja peleistä.

Varaa mobiilisovelluksella Tesla-huoltoaika, jos haluat, että sivuikkunoihin ja takaikkunaan (ei tuulilasiin) lisätään vettä hylkivä pinnoite nimellistä maksua vastaan.

### Peilit

Jos pysäköinnin aikana voi muodostua jäätä, poista Taita peilit automaattisesti käytöstä. Valitse Hallintalaitteet > Auto > Automaattinen taitto. Jää voi estää sivupeilejä taittumasta tai avautumasta.

**HUOMAUTUS:** Sivupeilejä lämmitetään automaattisesti esilämmityksen aikana tai kun takaikkunan lämmitin otetaan käyttöön.

### Lasinpyyhkimet

Jos tuulilasiin voi kertyä lunta tai jäätä pysäköinnin aikana, valitse Hallintalaitteet > Huolto > Pyyhkimien huoltotila. Tämä nostaa lasinpyyhkimet tuulilasia vasten, jolloin niissä oleva jää sulaa, kun tuulilasin sulatus on käytössä (katso [Lasinpyyhkimet ja -pesimet sivulla 96](#)). Voit myös kytkeä pyyhkimien sulatuksen käyttöön (jos varusteena). Katso [Ilmastointijärjestelmän säätimien käyttäminen sivulla 189](#).



## Renkaat ja rengasketjut

Käytä talvirenkaita pidon parantamiseen lumisissa ja jäisissä olosuhteissa. Voit ostaa talvirenkaat Tesla Shopista (katso [Vuodenaikoihin sidotut rengastyypit sivulla 236](#)).

Rengasketjut lisäävät pitoa ajettaessa lumisissa tai jäisissä olosuhteissa. Tarkista paikalliset määräykset rengasketjujen käytöstä talvella. Katso lisätietoja kohdasta [Rengasketjujen käyttäminen sivulla 237](#).

Ajoneuvosi rengaspaineet laskevat kylmissä olosuhteissa. Jos TPMS-merkkivalo syttyy, lisää renkaihin ilmaa ennen kuin lähdet ajamaan. Renkaiden PSI-arvo laskee yhden pykälän verran kohti jokaista 6 °C:n pudotusta ulkolämpötilassa (katso [Renkaiden hoito ja huolto sivulla 232](#)). Asianmukaiset rengaspaineet suojaavat renkaita ajettaessa kuoppaisessa maastossa. Lisäksi ne parantavat toimintasädetä.

## Ajon aikana

Kylmä sää voi lisätä energiankulutusta, sillä ajamiseen sekä matkustamon ja akun lämmittämiseen tarvitaan enemmän tehoa. Noudata seuraavia suosituksia energiankulutuksen vähentämiseksi:

- Pidä lämpöä yllä käyttämällä istuinlämmittimiä. Istuinlämmittimet käyttävät vähemmän energiaa kuin matkustamon lämmitin. Matkustamon lämpötilan alentaminen ja istuinlämmittimien käyttäminen vähentää energiankulutusta (katso [Ilmastointijärjestelmän säätimien käyttäminen sivulla 189](#)).
- Hidasta ajoasi ja vältä toistuvia ja nopeita kiihdytyksiä.
- Ota käyttöön Range Mode -tila (jos varusteena), joka rajoittaa automaattisesti ilmastointijärjestelmän tehoa, jota se käyttää akun ja matkustamon lämpötilan ylläpitämiseen. Range Mode sammuttaa myös tehostevalot (jos varusteena) ja säätää etu- ja takamoottorin vääntömomentin jakoa maksimoidakseen toimintasäteen (katso [Toimintasäteen maksimointi sivulla 225](#)).

## Regeneratiivinen jarrutus

Regeneratiivista jarrutusta voidaan rajoittaa, jos akku on liian kylmä. Kun jatkat ajamista, akku lämpenee ja regeneratiivinen voima kasvaa (katso [Regeneratiivinen jarrutus sivulla 99](#)).

**HUOMAUTUS:** Voit välttää regeneratiivisen jarrutuksen rajoittuneen toiminnan aloittamalla autosi esilämmittämisen riittävän ajoissa tai käyttämällä Model X -auton esilämmitykseen Ajasta-toimintoa ennen lähtöaikaasi (katso [Ajastettu esilämmitys ja lataus sivulla 223](#)).

## Kylmä akku



Sininen lumihutaleen kuva näkyy mittaristossa, jos kaikki akkuun varastoitu energia ei välttämättä ole käytettävissä akun alhaisen lämpötilan vuoksi. Tämä energiamäärä näkyy sinisenä akun varaustittarissa. Regeneratiivisen jarrutuksen, kiihdytyksen ja latausnopeuksien käyttö saattaa olla rajoitettua. Lumihutaleen kuva katoaa, kun akku on riittävän lämmin.

## Ajon jälkeen

Jätä Model X kytketyksi pistorasiaan, kun autolla ei ajeta. Tällöin akun lämmittämiseen käytetään latausjärjestelmää akun sijaan (katso [Korkeajänniteakun tiedot sivulla 214](#)).

## Ajastettu esilämmitys

Valitse pysäköinnin aikana lataus- tai ilmastointinäytöstä Hallintalaitteet > Ajasta, niin voit asettaa ajan, jolloin haluat esilämmittää Model X -ajoneuvon (katso [Ajastettu esilämmitys ja lataus sivulla 223](#)). Voit myös valita Ajasta ja siten estää latausportin jäätyksen. Ajoneuvo määrittää sopivan ajankohdan, jolloin esilämmitys aloitetaan. Näin matkustamo ja akku ovat lämpimiä suunniteltuun lähtöaikaan mennessä.

Tesla suosittelee, että ajastat myös latauksen esilämmityksen yhteyteen, jotta autossa on riittävästi energiaa matkaa varten. Kun Model X ei ole kytkettyä lataukseen, esilämmitys on käytettävissä mutta toimii ainoastaan silloin, kun akun varaustaso on yli 20 %.

## Säilytys

Jos Model X on käyttämättä pidemmän aikaa, kytke se laturiin estääksesi normaalin toimintasäteen lyhenemisen ja säilyttääksesi akun optimaalisen lämpötilan. Auton jättäminen kytketyksi laturiin on turvallista kuinka pitkäksi ajaksi tahansa.

Kun Model X ei ole käytössä, se siirtyy lepotilaan säästääkseen energiaa. Vältä tarkistamasta auton tilaa mobiilisovelluksella kovin usein, sillä tämä herättää auton automaattisesti ja käynnistää normaalin energiankulutuksen.



## Vinkkejä helteellä ajoon

Noudattamalla näitä suosituksia voit varmistaa, että Model X -ajoneuvosi käyttökokemus on paras mahdollinen kuumissa sääolosuhteissa.

### Ennen ajamaan lähtöä

Kuuman ajoneuvon valmistelemisen ajoa varten voi tehdä monella tavalla menemättä sisään:

- Esilämmitä matkustamo siirtämällä ilmapvirran suuntaus ilmakanavista ja ota käyttöön tai poista käytöstä istuinlämmittimet. Valitse mobiilisovelluksesta Ilmastointi ja määritä lämpötila, johon matkustamo viilennetään.
- Valitse Lataus- tai Ilmastointi-näytöstä Ajasta, niin pääset asettamaan ajan, jolloin haluat ajoneuvon olevan valmis (katso [Ajastettu esilämmitys ja lataus sivulla 223](#)).
- Ota käyttöön Ohjaamon ylikuumenemissuoja, joka estää ohjaamoä lämpenemästä liikaa kuumissa olosuhteissa.
- Avaa ikkunat mobiilisovelluksessa kohdasta Hallintalaitteet.

**HUOMAUTUS:** Tesla suosittelee ottamaan ilmastoinnin asetukset käyttöön vähintään 30–45 minuuttia ennen liikkeellelähtöä (katso [Ilmastointijärjestelmän säätimien käyttäminen sivulla 189](#)). Esilämmityksen kesto vaihtelee ulkolämpötilan ja muiden tekijöiden mukaan. Mobiilisovellus ilmoittaa, kun ajoneuvo on saavuttanut esilämmityksen halutun lämpötilan.

### Ajon jälkeen

Jätä Model X kytketyksi pistorasiaan, kun sillä ei ajeta, erityisesti silloin jos esilämmitys tai ohjaamon ylikuumenemissuoja on käytössä. Tällöin miellyttävän lämpötilan säilyttämiseen käytetään latausjärjestelmää akun sijaan (katso [Korkeajänniteakun tiedot sivulla 214](#)). Lisäksi on monta tapaa vähentää matkustamon kuumenemistä:

- Ota Dog Mode -tila käyttöön ennen ajoneuvosta nousemista (esimerkiksi asioilla käymistä varten), jos matkustamossa on lemmikkejä tai helposti pilaantuvia tavaroita. Katso lisätietoja kohdasta [Pidä ilmastointi päällä, Dog-tila ja Camp-tila sivulla 192](#).
- Tesla suosittelee sammuttamaan ilmastoinnin noin 30 sekuntia ennen Pysäköi-painikkeen painamista, jotta ajoneuvon alle kertyisi mahdollisimman vähän vettä.
- Pysäköi varjoon, jotta energiaa kuluisi mahdollisimman vähän ja matkustamo pysyisi viileämpänä.
- Käytä aurinkosuojaa (ostettavissa Tesla Shopissa), jos ajoneuvo on pysäköitävä auringonpaisteeseen.

- Kytke pysäköity Model X lataukseen ja Ajasta lataus. Ajoneuvo määrittää sopivan ajankohdan, jolloin lataus aloitetaan, jotta lataus valmistuu sähkönkulutuksen huippuaikojen ulkopuolella. Lisäksi matkustamo ja akku lämpenevät asetettuun lähtöaikaan mennessä. Katso lisätietoja kohdasta [Ajastettu esilämmitys ja lataus sivulla 223](#).

### Lataaminen

Kun käytät matkasuunnittelijaa Supercharger-latausasemalle navigoimiseen, ajoneuvo valmistee akun niin, että lataaminen sujuu mahdollisimman tehokkaasti. Akun valmistelusta ilmoittavaa viestiä ei välttämättä tule näkyviin navigoidessasi Supercharger-latausasemalle erittäin kuumissa olosuhteissa, mutta ajoneuvo valmistee silti akkua lataamista varten.

**HUOMAUTUS:** Tesla suosittelee suunnittelemaan reitin latausasemalle Matkasuunnittelijalla vähintään 30–45 minuuttia ennen saapumista, jotta akun lämpötila ja latausolosuhteet olisivat parhaat mahdolliset. Jos matka latausasemalle kestää alle 30–45 minuuttia, suosittelemme esilämmittämään akun ennen ajoa (katso [Ennen ajamaan lähtöä sivulla 196](#)).

Jos mahdollista, pidä ajoneuvo lämpimälläkin säällä kytkettynä lataukseen aina, kun sillä ei ajeta, erityisesti jos esilämmitys tai ohjaamon ylikuumenemissuoja on käytössä.

### Säilytys

Jos Model X on käyttämättä pidemmän aikaa, kytke se laturiin estääksesi normaalin toimintasäteen lyhenemisen ja säilyttääksesi akun optimaalisen lämpötilan. Auton jättäminen kytketyksi laturiin on turvallista kuinka pitkäksi ajaksi tahansa.

Kun Model X ei ole käytössä, se siirtyy lepotilaan säästääkseen energiaa. Vältä tarkistamasta auton tilaa mobiilisovelluksella kovin usein, sillä tämä herättää auton automaattisesti ja käynnistää normaalin energiankulutuksen.



## Kartan yleiskatsaus

Kosketusnäytöllä näkyy aina kartta (paitsi kun Model X on pysäköintivaihteella).

Voit liikutella karttaa sormillasi:

- Voit siirtää karttaa mihin tahansa suuntaan pitämällä sormeasi näytöllä ja vetämällä sitä.
- Voit kiertää karttaa mihin tahansa suuntaan pitämällä kahta sormea näytöllä ja kääntämällä niitä.
- Voit lähentää ja loitontaa karttaa kahdella sormella nipistämällä tai levittämällä.

**HUOMAUTUS:** Jos käännät tai siirrät karttaa, toiminto ei enää seuraa nykyistä sijaintiasi. Viesti "Seuranta poistettu käytöstä" näkyy hetken ajan karttasuunnan kuvakkeen vieressä, ja kuvake muuttuu harmaaksi. Ota seuranta uudelleen käyttöön koskettamalla karttasuunnan kuvaketta ja valitsemalla Pohjoinen ylhäällä -näkyvä tai Suunta ylhäällä -näkyvä.

**HUOMAUTUS:** Kartta lähentyy ja loittonee automaattisesti, kun navigointireitti on aktiivinen.

Jos haluat muuttaa kartan suuntaan, valitse näistä vaihtoehdoista:



Pohjoinen ylhäällä: Karttapohjoinen osoittaa aina näytön ylälaitaan.



Suunta ylhäällä: Kartta on suunnattu ajosuuntasi mukaan. Kartta kääntyy aina muuttaessasi ajosuuntaa. Tässä kuvakkeessa oleva kompassi näyttää ajosuuntasi.

**HUOMAUTUS:** Jos kosketat kuvaketta navigoinnin aikana, näet reitin yleisnäkyvän.



Reitin yleisnäkyvä on käytettävissä, kun navigoidaan kohteeseen. Se tulee näkyviin, kun laajennat käännöskohtaisten ohjeiden luetteloa (pyyhkäisemällä sitä alaspäin). Kun piilotat käännös käännökseltä esitettävien ajo-ohjeiden listan pyyhkäisemällä ylöspäin, kartta näyttää aiemmin valitsemasi suunnan.

## Kartan näyttö

Kun Model X on pysäköintivaihteella, seuraavien kartalla näkyvien kuvakkeiden avulla voit muokata kartalla näytettäviä tietoja. Saat kuvakkeet ajon aikana esiin koskettamalla karttaa mistä tahansa kohdasta (kuvakkeet häviävät muutaman sekunnin kuluttua).



Satelliittikuvake (jos Premium Connectivity sisältyy varustukseen).



Liikenneolosuhteet (jos Premium Connectivity sisältyy varustukseen).



Kartan yksityiskohdat (kuten kiinnostavat kohteet).

Voit lisätä mihin tahansa kartalle nuppineulan painamalla haluamaasi kohtaa pitkään. Kun lisää nuppineulan tai kosketat kartalla olevaa nuppineulaa, kartta keskitetään valittuun kohteeseen ja näkyviin tulee ponnahdusnäkyvä, jossa on kyseistä paikkaa koskevia tietoja. Tässä ponnahdusikkunassa voit asettaa paikan navigoinnin määränpääksi ja lisätä paikan suosikkimääränpäiden listalle tai poistaa sen listalta (katso [Koti-](#), [työ-](#) ja [suosikkisijainnit sivulla 202](#)).



Lataussijainnit. Näyttää ponnahdusluettelon, jossa latauspaikkojen kaupungit ja etäisyydet näkyvät kartalla. Lataussijainteihin sisältyy Tesla Supercharger-asemia, Destination Charger -latausasemia, kolmannen osapuolen pikalatausasemia ja julkisia asemia, joita olet käyttänyt aiemmin. Katso [Latauspaikat sivulla 202](#). Voit suodattaa latausasemia niiden enimmäistehon perusteella koskettamalla ponnahdusluettelon salamakuvakkeita.

**HUOMAUTUS:** Joillakin markkina-alueilla kolmannen osapuolen pikalatausasemat näkyvät kartalla tummanharmaina nuppineuloina, kun latausasemia tarkastellaan kartalla.

## Navigointiasetukset

**HUOMAUTUS:** Käytettävissä olevat navigointiasetukset vaihtelevat alueen ja ajoneuvon kokoonpanon mukaan.





# Kartat ja navigointi



Navigointiasetukset-kuvake tulee esiin, kun kosketat kolmea pistettä ... aloitettuasi navigoinnin kohteeseen.

**HUOMAUTUS:** Voit käyttää navigointiasetuksia myös valitsemalla kosketusnäytöstä Hallintalaitteet > Navigointi.

Mukauta navigointijärjestelmä itsellesi sopivaksi koskettamalla navigointiasetusten kuvaketta (käytettävissä olevat asetukset vaihtelevat markkina-alueesi ja ajoneuvosi kokoonpanon mukaan):

- Navigointiopastus: Valitse Puhe, kun haluat kuulla navigointiohjeet ääneen luettuina.
- Lisää tai vähennä navigointijärjestelmän puhuttujen ohjeiden äänenvoimakkuutta valitsemalla - tai +. Jos säädät äänenvoimakkuuden aivan vasempaan reunaan tai kosketat kaiutinkuvaketta, ohjeet mykistetään. Voit mykistää navigointiohjeet tai poistaa niiden mykistykseen myös koskettamalla kaiutinkuvaketta. Tämä äänenvoimakkuuden asetus koskee vain navigointijärjestelmän puhuttuja ohjeita. Säätö ei vaikuta Media Playerin ja puhelimen äänenvoimakkuuteen.

**HUOMAUTUS:** Järjestelmä voi säätää äänenvoimakkuutta automaattisesti ajonopeuden ja ilmastointiasetusten mukaan.

**HUOMAUTUS:** Navigointiohjeet mykistetään, kun laitepariksi liitettyssä puhelimesta on meneillään puhelu.

- Ota käyttöön Automaattinen navigointi, jos haluat Model X -auton aloittavan navigoinnin kohteeseen automaattisesti, kun nousee autoon. Kohteita ennakoita usein ajettujen reittien, kellonajan ja kalenterimerkintöjen perusteella (katso [Automaattinen navigointi sivulla 201](#)).
- Ota Matkasuunnittelija (jos käytettävissä markkina-alueellasi) käyttöön, niin voit lisätä pysähdyksiä Supercharger-aseuille tarpeen mukaan. Pysähdyksiä Supercharger-latausasemille lisätään navigointireiteille tavoitteena minimoida ajamiseen ja lataamiseen käyttämäsi aika (katso [Matkasuunnittelija sivulla 204](#)).
- Ota Online reitin valinta käyttöön, jotta ajoneuvo valitsee automaattisesti reitin ruuhkan välttämiseksi (katso [Käytönaikainen reitin valinta sivulla 204](#)).
- Kun valitset kosketusnäytöstä Vältä lauttoja, järjestelmä luo reitin määränpäähäsi automaattisesti lossien välttämiseksi.
- Kun valitset kosketusnäytöstä vaihtoehdon Vältä maksullisia teitä, järjestelmä luo reitin määränpäähäsi automaattisesti tullmaksujen välttämiseksi, jos mahdollista.

## Navigointi kohteeseen

Kun haluat navigoida kohteeseen, kosketa kartan kulmassa olevaa hakupalkkia ja kirjoita määränpää, lähetä määränpää puhelimesta tai käytä äänikomentoja (katso [Puheohjaus sivulla 17](#)) osoitteen, maamerkin, yrityksen tms. lisäämiseksi. Jos valitsemasi määränpään sisällä on muita määränpäitä (kuten terminaali lentoasemalla), voit valita myös alikohteen.

Saat näkyviin eri vaihtoehtoja koskettamalla hakupalkkia:

- Kun lähennät karttaa tai siirryt toiselle alueelle vetämällä, voit päivittää haun napauttamalla kohtaa Hae tältä alueelta sen tullessa näkyviin (jos käytettävissä alueellasi).
- Valitse tallennettu Koti- tai Työ-sijainti (katso [Koti-, työ- ja suosikkisijainnit sivulla 202](#)).
- Valitse kohde Lataus (katso [Latauspaikat sivulla 202](#)).
- Valitse jokin Viimeisin kohde (uusin kohde on luettelossa ylimpänä).
- Valitse kohde, jonka olet lisännyt Suosikki-luetteloon (katso [Koti-, työ- ja suosikkisijainnit sivulla 202](#)).
- Suositun ravintolan Ruoka-valinnalla tai suositun kohteen (kuten museon tai huvipuiston) Onnekas-valinnalla, jos haluat kokeilla onneasi (katso [Onnekas ja Ruoka sivulla 202](#)).

**HUOMAUTUS:** Voit aloittaa navigoinnin etäältä IOS®- tai Android™-laitteella käyttämällä laitteen jakamistoimintoa annettuasi käyttöoikeuden Tesla-mobiilisovellukselle.

Kun olet määrittänyt sijainnin, kartta loittonee ja näyttää näin yleisnäkymän ajettavasta reitistä sekä käänös käännökseltä esitettävien ajo-ohjeiden listan. Arvioitu saapumisaika, ajoaika, ja kilometrilukema näytetään ajo-ohjeluetelun lopussa. Tärkeä huomio käännös käännökseltä esitettävien ajo-ohjeiden listasta:

- Käännösluettelossa sijaitseva akkukuvake antaa visuaalisen arvion siitä, paljonko virtaa on jäljellä saapuessasi kohteeseen ja paljonko virtaa on jäljellä, jos palaat vielä takaisin nykyiseen sijaintiisi. Katso [Energiankäytön arviointi sivulla 204](#).
- Valitse Aseta saapumisen % (jos käytettävissä) ja määritä liukusäätimellä, kuinka paljon energiaa haluat ajoneuvon säilyttävän määränpäähän saavuttaessa.
- Jos määränpään saavuttaminen edellyttää akun lataamista ja Matkasuunnittelija on valittu käyttöön (ja jos sellainen on käytettävissä markkina-alueellasi), navigointireitti sisältää automaattisesti myös pysähdykset Supercharger-latausasemilla (katso [Matkasuunnittelija sivulla 204](#)).



- Jos energia ei riitä määränpään ja reitin varrella ei ole Supercharger-latausasemia, näet hälytyksen, jonka mukaan määränpään saavuttaminen edellyttää lataamista.
- Jokaista käännoästä edeltää ohjattavan ajomatkan pituus.
- Listan loppuosan saa näkyviin vetämällä listaa tarvittaessa ylöspäin.
- Pienennä luettelo koskettamalla sen alkua.

Kun olet asettanut määränpään, voit lisätä pysähdyksiä käyttämällä hakupalkin toimintoa Hae reitin varrelta (katso [Pysähdysten lisääminen reitille sivulla 201](#)).

Kartta seuraa sijaintiasi navigoinnin aikana ja näyttää matkan käynnissä olevan osuuden. Voit näyttää koko reitin milloin tahansa pyyhkäisemällä alaspäin käännoä käännoäkseltä - ohjeiden luettelo tai koskettamalla reitin yleisnäkymän kuvaketta.

Käännoäskohtaisen luettelon alapuolella oleva edistymispalkki näyttää, kuinka lähellä olet määränpäästä tai seuraavaa pysähdyspaikkaasi. Jos Online reitin valinta on käytössä, edistymispalkki näyttää myös reittisi reaaliaikaiset liikennetiedot (katso [Käytönaikainen reitin valinta sivulla 204](#)).

Lopeta navigointi valitsemalla käännoä käännoäkseltä esitettävien ajo-ohjeiden listan alakulmasta Peruuta. Voit poistaa nopeasti viimeisimmät navigointihaut pyyhkäisemällä oikealle ehdotetussa sijainnissa tai pitämällä sijaintia painettuna.

**HUOMAUTUS:** Jos datasiirtoa ei ole käytettävissä, voit navigoida mihin tahansa määränpään ajoneuvoon tallennettujen karttojen avulla. Kirjoita tässä tapauksessa tarkka ja täydellinen osoite.



Jos Autopilot-navigointi (jos käytettävissä markkina-alueellasi) on valittu käyttöön, voit käynnistää sen navigointireitille valitsemalla kosketusnäytöllä käännoä käännoäkseltä esitettävien ajo-ohjeiden listassa Autopilot-navigointi (kuvake on sininen, kun ominaisuus on käytössä). Autopilot-navigointi vaihtaa kaistoja automaattisesti ja ohjaa Model X -ajoneuvoa ohjatuilla teillä (kuten moottori- ja valtateillä) navigointireittiä pitkin. Katso lisätietoja kohdasta [Autopilot-navigointitoiminto sivulla 151](#).

## Vaihtoehtoisen reitin valitseminen

*Tämä toiminto ei välttämättä ole käytettävissä tietyissä ajoneuvokokoonpanoissa tai tietyillä markkina-alueilla. Ajoneuvossa on oltava varusteena Premium Connectivity.*

Kun olet määrittänyt kohteen yhdellä välipysähdyksellä, kartassa näytetään enintään kolme vaihtoehtoista reittiä. Näin voit helposti verrata kunkin reitin kokonaisajomatkaa ja liikennetietoja. Jos et valitse haluamaasi reittiä ennen aikakatkaisua, nopein reitti valitaan automaattisesti.

## Pysähdysten lisääminen reitille

Kun olet antanut määränpään, voit muokata reittiä lisäämällä tai poistamalla pysähdyksiä tai järjestelemällä niitä uudelleen. Voit muokata reittiä asetuksista koskettamalla käännoä käännoäkseltä esitettävien ajo-ohjeiden listan alareunassa olevaa kolmea pistettä.



Lisää pysähdys -valinnalla voit lisätä pysähdysten etsimällä määränpäästä tai lisäämällä Koti-, Viimeisimmät- tai Suosikit-kohteen. Kun teet haun, näytössä näkyvät lähellä reittiäsi olevat paikat sekä niihin ajamiseen vaadittava ylimääräinen aika. Voit lisätä pysähdysten myös koskettamalla mitä tahansa nuppineulaa kartalla ja valitsemalla ponnahdusikkunassa Lisää.



Muokkaa pysähdystä -valinnalla voit määrittää monivaiheisen matkan lisäämällä tai poistamalla reitin pysähdyksiä. Voit järjestää reittisi uudelleen vetämällä ja pudottamalla pysähdykset eri järjestykseen.

Voit myös käyttää Tesla-mobiilisovellusta reitin muokkaamiseen (jos käytettävissä alueellasi). Valitse Tesla-mobiilisovelluksessa Sijainnit > Navigoi ja kirjoita määränpää. Valitse Muokkaa matkaa > Lisää pysähdys, jos haluat muokata reittiä, ja valitse sitten Lähetä autoon, niin voit jakaa matkan ajoneuville.

**HUOMAUTUS:** Edellyttää Tesla-mobiilisovelluksen versiota 4.27.5 tai uudemmaa.

## Automaattinen navigointi

**HUOMAUTUS:** *Automaattinen navigointi ei välttämättä ole käytettävissä kaikilla markkina-alueilla ja kaikissa ajoneuvokokoonpanoissa.*

Automaattinen navigointi -toiminto voi ennakoida määränpääsi, kun nouset autoon. Kun puhelimesi kalenteri on synkronoitu Model X -auton kanssa ja kalenterissa on tapahtuma kahden tunnin kuluessa siitä, kun nouset autoosi ja alat ajaa, Automatic Navigation -toiminto ehdottaa määränpääksi tapahtuman sijaintia (olettaen, että tapahtumaan on liitetty kelvollinen osoite).



## Kartat ja navigointi

Lisäksi automaattinen navigointi luo reitin automaattisesti työpaikallasi, jos olet kotona ja ajat ajoneuvolla arkipäivänä (ma–pe) kello 5.00–11.00 (katso [Koti-, työ- ja suosikkisijainnit sivulla 202](#)). Samoin Automatic Navigation -toiminto luo reitin automaattisesti kotiin, jos olet töissä ja nousee autoon arkipäivänä kello 15.00–23.00.

Ota automaattinen navigointi käyttöön valitsemalla Hallintalaitteet > Navigointi > Automaattinen navigointi. Puhelimen kalenterin on oltava synkronoitu Model X -auton kanssa ja kullekin tapahtumalla on määritettävä kelvollinen osoite (katso [Puhelin, kalenteri ja verkkokokoukset sivulla 79](#)).

**HUOMAUTUS:** Manuaalisesti annetut tai Model X -ajoneuvon lähetetyt navigointiohjeet ohittavat automaattisen navigoinnin ehdottamat reitit.

### Onnekas ja Ruoka

**HUOMAUTUS:** *Ominaisuudet eivät välttämättä ole käytettävissä kaikilla markkina-alueilla ja kaikissa ajoneuvokokoonpanoissa.*

Sen lisäksi, että Model X navigoi valitsemaasi määränpään, se voi myös ehdottaa lähellä olevia sijainteja sen mukaan, haluatko etsiä ruokapaikkoja valitsemalla vaihtoehdon Ruoka vai kokeilla onneasi valitsemalla Onnekas. Valitse hakupalkissa Ruoka tai Onnekas. Jos valitset Ruoka, saat näkyviin luettelon suosituista ravintoloista, kun taas Onnekas näyttää sinulle luettelon suosituista kohteista, kuten museoista ja huvipuistoista. Kun saat mielenkiintoisen ehdotuksen, voit asettaa sen määränpääksi valitsemalla Navigoi.

Toiminto vaatii Navigation Maps -sovelluksen uusimman version. Voit ladata sen yhdistämällä Model X -autosi Wi-Fi-verkkoon, siirtymällä kohtaan Hallintalaitteet > Ohjelmisto ja tarkistamalla, onko päivitys saatavana (katso [Karttapäivitykset sivulla 205](#)).

### Koti-, työ- ja suosikkisijainnit

Jos ajat johonkin määränpään usein, voi olla kätevempää lisätä se suosikkeihin kuin kirjoittaa sen osoite joka kerta uudestaan. Kun määränpää on lisätty suosikkien luetteloon, voit navigoida siihen helposti valitsemalla navigoinnin hakupalkin ja sitten Suosikit ja valitsemalla määränpään suosikkien luettelosta.



Lisää määränpää suosikkien luetteloon koskettamalla ensin sen nuppineulaa kartalla ja koskettamalla sitten näytölle avautuvassa ponnahdusnäkyvässä olevaa tähtikuvaketta. Kirjoita nimi (tai jätä se ennalleen hyväksymällä oletusarvoinen nimi) ja valitse

kosketusnäytöstä Lisää suosikkeihin. Tähti muuttuu täydeksi, ja määränpää lisätään suosikkien luettelosi.

Jos haluat poistaa viimeaikaisen tai suosikkikohteen, paina sitä pitkään kohdelistassa, kunnes X katoaa. Poista sitten X luettelosta koskettamalla.

Navigoinnin hakupalkin alla näkyvät myös Koti- ja Työ-sijainnit. Määritä osoite tällaiseksi sijainniksi koskettamalla vastaavaa painiketta. Kun olet kirjoittanut osoitteen, kosketa Tallenna koti tai Tallenna työ. Kun haluat käynnistää navigoinnin kotiin tai työpaikalle, kosketa pikavalintaa.

Jos haluat muuttaa osoitetta tai poistaa sen, pidä Koti tai Työ-kuvaketta painettuna. Avautuvassa ponnahdusikkunassa voit antaa uuden osoitteen ja valita kohdan Aseta koti tai Aseta työ. Kun kodin ja työpaikan sijainti on tallennettu, Model X voi kehottaa navigoimaan työpaikan sijaintiin aamuisin ja kodin sijaintiin iltaisin sekä arvioida, kuinka kauan matka kestää senhetkissä liikenneolosuhteissa. Katso [Automaattinen navigointi sivulla 201](#). Voit poistaa osoitteet kokonaan valitsemalla Tyhjennä koti tai Tyhjennä työpaikka. Käyttötottumustesi mukaan Model X voi ehdottaa tallentamaan sijainnin kodin tai työpaikan sijainniksi.

Jos myyt Model X -ajoneuvon, siirrä sen omistajuuden tai annat muiden ajaa sitä, suosittelemme poistamaan määrittämäsi kodin sijainnin ja työpaikan sijainnin turvallisuussyistä. Voit poistaa ne joko yksitellen tai poistaa kaikki henkilökohtaiset tietosi palauttamalla tehdasasetukset (valitse Hallintalaitteet > Huolto > Aseta tehdasasetukset).

### Latauspaikat

Jos haluat näyttää latauspaikat kartalla, kosketa kartan hakupalkkia ja valitse Lataus. Latauspaikat näytetään listana (lähin latauspaikka näkyy listan ylimpänä) ja kartalla nuppineuloina. Koskettamalla nuppineulaa saat siitä lisätietoja, voit navigoida sinne tai merkitä sen suosikiksi.

Koskettamalla salamakuvaketta voit määrittää, minkä tyyppisiä lataussijainteja haluat sisällyttää karttaan (oletusarvoisesti kartassa näytetään vain Supercharger-latausasemat):



Koskettamalla tätä voit lisätä enintään 25 kW:n matalatehoisia asemia, kuten Destination Charging -latauspaikkoja.



Koskettamalla tätä voit lisätä 25–75 kW:n keskitehoisia latausasemia.



Koskettamalla tätä voit lisätä yli 75 kW:n korkeatehoisia asemia.

**HUOMAUTUS:** CCS Supercharger -asemat näkyvät kartassa vain, jos ajoneuvossasi on CCS-latausvalmius. Kun kosketat Supercharger-nuppineulaa, esiin tuleva ponnahdusikkuna kertoo, tarvitaanko ajoneuvosi lataamiseen CCS-sovitin.

**HUOMAUTUS:** Joillakin markkina-alueilla näkyviin tulevat myös tummanharmaina nuppineuloina näkyvät kolmannen osapuolen pikalatausasemat, kun valitset näkyviin kaikki latausasemat.

Latauspaikan nuppineulan ulkoasu antaa tilatietoja sijainnista. Avaa lisätiedot koskettamalla nuppineulaa.



Supercharger-latausasema on toiminnassa ja nuppineulan numero kertoo saapuessa käytettävissä olevien Supercharger-latauspaikkojen arvioidun määrän.

**HUOMAUTUS:** Nykyisellä navigointireitillä oleva Supercharger on musta (tai valkoinen, jos kosketusnäyttö on yötilassa).



Supercharger-latausasema ennustaa suurta käyttäjämäärää. Sinun täytyy ehkä odottaa latauspaikalle pääsemistä.



Supercharger-latausasema saattaa toimia rajoitetulla kapasiteetilla.



Supercharger-latausasema saattaa olla suljettu.



Supercharger-latausaseman tietoja ei ole käytettävissä, mutta sen pitäisi olla toiminnassa.



Sijainti on Destination Charger -latauspaikka, kolmannen osapuolen pikalatausasema tai julkinen asema, jota olet käyttänyt aiemmin. Koskettamalla näet lisätietoja, kuten käyttörajoitukset ja käytettävissä olevan virran.

**HUOMAUTUS:** Kun karttaa on loitonnettu ja alueella on käytettävissä enemmän kuin yksi Destination Charger -latausasema, nuppineulan pää on pyöreä, ja siinä näkyy asemien määrä. Lähennä karttaa koskettamalla nuppineulaa. Sen jälkeen voit koskettaa yksittäistä nuppineulaa, josta näet lisätietoja latauspaikasta.

Kun kosketat latauspaikan nuppineulaa, näkyviin avautuu ponnahdusikkuna, jossa voit

- määrittää latauspaikan tarkan sijainnin ja summittaisen etäisyyden nykyisestä sijainnista
- määrittää, soveltuuko Supercharger-asema perävaunuille. Perävaunuille soveltuvalle Supercharger-asemalla on Supercharger-latauspaikkoja, joiden läpi voit ajaa ja ladata ajoneuvon perävaunun ollessa kytkettynä.

**HUOMAUTUS:** Jos Model X on Trailer-tilassa (jos varusteena), kartta näyttää perävaunuille soveltuvat Supercharger-asemat ylimpänä luettelossa.

- tarkastella latauspaikalla saatavana olevia palveluja, kuten WC:itä, ravintoloita, majoitusta, kauppooja ja Wi-Fiä. Koskettamalla Supercharger-ponnahdusikkunassa palvelukuvaketta voit etsiä ympäröivältä alueelta vastaavaa palvelua.
- Navigoi latauspaikkaan koskettamalla nuolikuvaketta.

**HUOMAUTUS:** Jos olet ajamassa Supercharger-latausasemalle (tai joillakin alueilla kolmannen osapuolen pikalatausasemalle), Model X lämmittää akun lataamista varten. Näin varmistetaan, että akun lämpötila on saapuessasi optimaalinen, mikä vähentää lataukseen tarvittavaa aikaa. Joissakin olosuhteissa (kuten kylmällä säällä) moottoreista ja muista osista voi kuulua ääntä, kun akun lämmittämistä varten tuotetaan lämpöä. Tämä on normaalia (katso [Lataaminen sivulla 196](#)).

- Tarkastele Supercharger-latausaseman tavanomaista käyttöastetta eri aikaan päivästä ja siihen liittyviä latausmaksuja ja joutoaikamaksuja (katso [Supercharger-maksut sivulla 220](#)).



## Energiankäytön arviointi

Model X auttaa sinua arvioimaan lataustarpeen navigoinnin aikana laskemalla määränpäähen saapuessasi jäljellä olevan energian määrän. Kartta näyttää laskelman navigoinnin aikana käännös käännökseltä esitettävien ajo-ohjeiden laajennetussa luettelossa akkukuvakkeen vieressä (katso [Navigointi kohteeseen sivulla 200](#)). Jos näet käännös käännökseltä esitettävien ajo-ohjeiden luettelon lyhyemmän version, laajenna lista koskettamalla sen alkua.

Ennuste käyttämästäsi energiasta on laskettu arvio, joka perustuu ajotyylisi (mm. ennakoitu nopeus) ja ympäristötekijöihin (mm. tuulen nopeus ja suunta, nykyinen ja ennustettu ulkolämpötila, ilmankosteus ja tiheys). Model X oppii ajon aikana jatkuvasti, kuinka paljon energiaa se käyttää, mikä parantaa tarkkuutta ajan mittaan. Model X arvioi energiankäyttöään sen mukaan, miten kyseisellä ajoneuvolla ajetaan. Jos esimerkiksi ajotavoissasi on tavallista vauhdikkaampi jakso, ajoneuvo olettaa vastedes toimintasädetä arvioidessaan energiankäytön olevan aiempaa suurempi. Jotkin energiankäytön arviointiin vaikuttavat tiedot (kuten lämpötila ja tuulen nopeutta koskevat ennusteet) ovat käytettävissä vain, kun Model X -ajoneuvo on yhteydessä internetiin.

**HUOMAUTUS:** Jos ostat käytetyn Tesla-ajoneuvon, on suositeltavaa varmistaa energiankäytön arvioinnin paras mahdollinen paikkansapitävyys palauttamalla ajoneuvon tehdasasetukset (Hallintalaitteet > Huolto > Aseta Tehdasasetukset).

Model X tarkkailee energiankäyttöä koko matkan ajan ja päivittää jatkuvasti arviotaan matkan lopussa jäljellä olevasta energiasta. Varoitusponnahdusikkuna tulee näkyviin käännös käännökseltä esitettävien ajo-ohjeiden luetteloon seuraavissa tilanteissa:

- Keltainen varoitus tulee näkyviin silloin, kun energiaa on jäljellä vain vähän ennen määränpään saavuttamista, ja autolla on ajettava hitaasti energian säästämiseksi. Katso ohjeita energian säästämiseksi kohdasta [Toimintasäteen maksimointi sivulla 225](#).
- Punainen varoitus tulee näkyviin silloin, kun autoa on ladattava, jotta pääsisit määränpäähäsi.

Jos haluat selvittää, onko sinulla riittävästi energiaa meno-paluumatkaan, kosketa käännös käännökseltä esitettävien ajo-ohjeiden luettelossa olevaa akun kuvaketta, jolloin näet arvion meno-paluumatkan energiankulutuksesta. Tai jos olet navigoimassa määränpäähen, valitse **Aseta saapumisen %** (jos käytettävissä) ja määritä, kuinka paljon energiaa haluat ajoneuvon säilyttävän määränpäähen saavuttaessa.

## Käytönaikainen reitin valinta

Model X seuraa liikennettä ja mukauttaa arvioituja ajo- ja saapumisaikoja automaattisesti. Jos liikenneolosuhteet viivyttävät arvioitua saapumisaikaasi ja vaihtoehtoinen reitti on mahdollinen, navigointijärjestelmä voi muuttaa reittiä määränpäähäsi matkan aikana. Voit kieltäytyä vaihtoehtoisesta reitistä napauttamalla reitin muutoksen ilmoitusta kosketusnäytössä. Voit myös määrittää säästetyille matkustusminuuteille vähimmäismäärän, jonka jälkeen järjestelmä muuttaa reittiä. Ota ominaisuus käyttöön tai poista se käytöstä valitsemalla Hallintalaitteet > Navigointi > Online reitin valinta.

## Matkasuunnittelija

Matkasuunnittelijan (jos käytettävissä alueellasi) avulla voit tehdä huoletta pidempiäkin matkoja. Jos saapuminen määränpäähen edellyttää lataamista, Matkasuunnittelija suunnittelee reitin tarvittavien Supercharger-latausasemien kautta. Matkasuunnittelija valitsee reitin ja kertoo latausajat, kun haluat mahdollisimman lyhyen ajo- ja latausajan. Valitse Matkasuunnittelija käyttöön koskettamalla ensin kartan asetuskuvaketta (katso [Navigointiasetukset sivulla 199](#)) ja kosketa sitten Matkasuunnittelija.

Kun Matkasuunnittelija on valittu käyttöön ja määränpäähen saapuminen edellyttää latausta, käännös käännökseltä esitettävien ajo-ohjeiden lista sisältää pysähdykset Supercharger-latausasemilla, suositellut latausajat kullakin Supercharger-latausasemalla sekä arvion siitä, kuinka paljon energiaa on jäljellä Supercharger-latausasemalle saapuessasi.

Jos haluat poistaa Supercharger-pysähdykset ja näyttää vain ohjeet, valitse käännös käännökseltä esitettävien ajo-ohjeiden listan alareunassa Poista kaikki latauspysähdykset. Jos poistat latauspysähdykset, käännös käännökseltä esitettävien ajo-ohjeiden lista voi näyttää hälytyksen lataustarpeesta, jotta autolla päästään kohteeseen. Lisää pysähdykset Supercharger-latausasemilla takaisin käännös käännökseltä esitettävien ajo-ohjeiden listaan koskettamalla Lisää latauspysähdyksiä.

Kun ajoneuvoa ladataan Supercharger-latausasemalla, latausnäytöllä näkyy jäljellä oleva latausaika, joka takaa energian riittämisen seuraavalle Supercharger-latausasemalle tai määränpäähen (jos muita latauskertoja ei tarvita). Jos lataat pidemmän tai lyhyemmän aikaa, myöhempien Supercharger-latausasemalla tehtyjen pysähdysten latausaika säätyy sen mukaan. Voit seurata jäljellä olevaa tarvittua latausaikaa myös mobiilisovelluksella.





**HUOMAUTUS:** Jos olet ajamassa Supercharger-latausasemalle tai joillakin alueilla kolmannen osapuolen pikalatausasemalle käyttäen Matkasuunnittelijaa, Model X voi käyttää energiaa akun lämmittämiseen, jotta saavut Supercharger-asehalle tai kolmannen osapuolen pikalatausasemalle akku lämpimänä. Tämä lyhentää latausaikaa (katso [Lataaminen sivulla 196](#)).

Jos Matkasuunnittelija arvioi, että energia ei riitä edestakaiseen matkaan ja reitin varrella ei ole Supercharger-latausasemia, Matkasuunnittelija näyttää käännös käännökseltä esitettävien ajo-ohjeiden listan alussa hälytyksen, jonka mukaan määränpään saavuttaminen edellyttää lataamista.

**HUOMAUTUS:** Jos navigointireitillä sijaitsevalla Supercharger-latausasemalla on sähkökatko, Matkasuunnittelija näyttää huomautuksen ja pyrkii muuttamaan reitin toiselle latausasemalle.

## Karttapäivitykset

Saatavilla olevat karttapäivitykset lähetetään Model X -autoon automaattisesti Wi-Fi-yhteyden välityksellä. Yhdistä Model X Wi-Fi-verkkoon aika ajoin, jotta varmistat uusien karttapäivitysten vastaanoton (katso [Wi-Fi sivulla 75](#)). Ilmoitus uusista asennetuista kartoista tulee näkyviin kosketusnäytölle.





## Yleistä

**HUOMAUTUS:** Mediasovellusten käyttömahdollisuus määräytyy markkina-alueen, ajoneuvon kokoonpanon, ostettujen lisävarusteiden ja ohjelmistoversion mukaan. Jotkin kuvatuista sovelluksista eivät välttämättä ole saatavilla markkina-alueellasi tai niiden tilalla voi olla muita sovelluksia.

Mediasoitin näytetään kosketusnäytöllä, ja sillä voidaan toistaa erilaisia mediasisältöjä. Voit laajentaa Mediasoitimen vetämällä sitä ylöspäin (jolloin voit selata sen toimintoja) ja pienentää sen vetämällä sitä alaspäin, jolloin näytöllä näytetään vain Miniplayer. Kätevä Miniplayer, joka vie vain vähän tilaa kosketusnäytöltä, näyttää parhaillaan soivan kappaaleen ja sisältää vain perustoiminnot, jotka liittyvät toistettavaan sisältöön.

Kun toistat ääntä verkkoselaimen kautta ja sitten pienennät selaimen, Model X jatkaa selaimen äänen toistamista taustalla. Voit keskeyttää tai toistaa selaimen ääntä Miniplayer-mediasoitimella. Jos mediaa toistettiin ennen selaimen äänen toistamisen alkamista, median toistaminen jatkuu selaimen äänen toistamisen keskeyttämisen tai lopettamisen jälkeen.

Suoratoistopalvelut ovat käytettävissä vain silloin, kun datasiirto on käytössä (esim. Wi-Fi tai Premium Connectivity). Joissain mediapalveluissa voit käyttää Tesla-oletustiliä. Toisissa sinun on annettava tilisi käyttäjätiedot, kun käytät palvelua ensimmäisen kerran.

**HUOMAUTUS:** Toisen mediasovelluksen avaamisen sijasta voit vaihtaa medialähdettä Mediasoitin-näkymässä valitsemalla lähteen avattavasta valikosta.



Radio: Valitse radioasema saatavilla olevien asemien listalta tai valitse haluamasi taajuus suoraan numeronäppäimistöllä. Siirry seuraavaan (tai edelliseen) taajuuteen koskettamalla nuolia.

**HUOMAUTUS:** Radioasemat ovat aakkosjärjestyksessä. Voit määrittää asemien valinnan itse valitsemalla suosikkeja (katso [Viimeisimmät ja suosikit sivulla 207](#)).



Bluetooth: Toista ääntä Bluetooth-yhteydellä puhelimesta tai USB-laitteesta (katso [Mediatiedostojen soittaminen laitteista sivulla 207](#)).

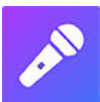

Caraoke (jos varusteena): Laula mukana eri kappaaleissa (katso [Caraoke sivulla 207](#)).

**HUOMAUTUS:** Voit näyttää tai piilottaa minkä tahansa mediasovelluksen/-lähteen. Katso [Media-asetukset sivulla 206](#).

Model X tukee seuraavia mediasovelluksia, jos ne ovat saatavilla alueellasi:

- Amazon Music
- Apple Music
- Apple Podcasts
- Audible
- LiveOne
- Spotify
- Tunes
- YouTube Music

Kun kuuntelet tiettyjä internetradio- tai musiikin suoratoistopalveluja, Mediasoitin-näkymän toiminnot saattavat vaihdella kuuntelemasi sisällön mukaan. Kosketa oikealle (tai vasemmalle) osoittavaa nuolta, kun haluat valita seuraavan (tai edellisen) aseman, jakson tai kappaaleen. Voit valita seuraavan/edellisen myös ohjauspyörän vasemmalla vierityspainikkeella.

**HUOMAUTUS:** Voit käyttää äänikomentoja mediatoimintojen käyttämiseen ja media-asetusten muuttamiseen, eli voit esimerkiksi säätää äänenvoimakkuutta, soittaa tiettyjä kappaaleita tai vaihtaa medialähdettä (katso [Puheohjaus sivulla 17](#)).

## Äänenvoimakkuuden säätimet

Äänenvoimakkuutta voi säätää seuraavasti:

- Vieritä ohjauspyörän vasenta vierityspainiketta ylös tai alas, kun haluat pienentää tai suurentaa äänenvoimakkuutta. Tämä säätää median, puheohjauksen ja puheluiden äänenvoimakkuutta.
- Järjestelmä voi säätää äänenvoimakkuutta ajonopeuden ja ilmastointiasetusten mukaan.
- Kosketa kosketusnäytön alakulmassa olevan kaiutinkuvakkeen nuolia <>.
- Mykistä ääni painamalla vasemmanpuoleista vierityspainiketta. Poista mykistys painamalla sitä uudelleen.
- Kun vasemmanpuoleista vierityspainiketta painetaan puhelun aikana, sekä ääni että mikrofoni mykistetään.

## Media-asetukset

**HUOMAUTUS:** Saatavilla olevat asetukset vaihtelevat alueittain. Asetus ei myöskään välttämättä koske kaikkia audiolähteitä.



Pääset ääniasetuksiin painamalla Mediasoitimen hakupalkissa olevaa asetuskuvaketta.

Voit säätää seuraavia asetuksia:

- **Äänensävy:** Säädä subwooferia ja viittä eri taajuusaluetta vetämällä liikusäätimiä (Basso, Basso/Keski, Keski, Keski/Disk. ja Disk.). Jos autossa on varusteena premium-audiojärjestelmä, voit säätää immersive sound -äänentoiston tasoa ja sovittaa musiikkikokemuksen mieltymystesi mukaiseksi immersivisen äänen liikusäätimellä.
- **Balanssi:** Vedä keskirengas Model X -auton siihen kohtaan, johon haluat äänen kohdistuvan.
- **Vaihtoehdot:** Säädä lisätoimintojen asetuksia. Voit ottaa käyttöön tai poistaa käytössä esimerkiksi seuraavat toiminnot: DJ:n kommentit, Loukkaavaa sisältöä ja Salli mobiiliohjaus.
- **Lähteet:** Näyttää kaikki käytettävissä olevat medialähteet ja antaa sinun valita, näytetäänkö vai piilotetaan kokin lähde. Voit halutessasi piilottaa medialähteet, joita et koskaan käytä. Kun medialähde on piilotettu, se ei näy Mediasoitimen avattavassa valikossa eikä sovelluspalkissa, kun käynnistät Sovellusten käynnistysnäkyvän. Voit tuoda piilotetun medialähteen näkyviin milloin tahansa palaamalla tähän asetusnäyttöön.

## Audiosisällön haku



Kosketa Mediasoitimen suurennuslasin kuvaketta, kun haluat hakea tiettyä kappaletta, albumia, podcastia tai asemaa. Hakuja voi tehdä myös äänikomennoilla (katso [Puheohjaus sivulla 17](#)).

## Caraoke

**HUOMAUTUS:** *Caraoke-ominaisuus ei välttämättä ole käytettävissä ajoneuvossasi, sillä sen saatavuus määräytyy ajoneuvon kokoonpanon ja markkina-alueen mukaan. Caraoko vaatii Premium Connectivityn.*

Siirry mediasoitimeen ja valitse avattavasta valikosta Caraoko medialähteeksi. Voit myös lisätä Caraoken sovellukseksi sovellusten käynnistysnäkyvään. Selaa kappaleluetteloa ja valitse laulettava kappale. Ota kappaleen alkuperäinen laulu käyttöön tai poista se käytöstä koskettamalla mikrofonikuvaketta. Kun mikrofonikuvake on poissa käytöstä, vain kappaleen soitinosiot ja taustalaulu

kuuluvat. Ota kappaleen sanoitus käyttöön tai poista se käytöstä koskettamalla (mikrofonikuvakkeen vieressä olevaa) sanoituskuvaketta.



**VAROITUS:** Älä milloinkaan lue kappaleen sanoituksia ajaessasi. Sinun on keskityttävä tiehen ja liikenteeseen. Caraoke-sanoitukset on tarkoitettu ajon aikana vain matkustajan käyttöön.

## Viimeisimmät ja suosikit

Useimmista lähteistä listan yläosassa näytetään viimeisimmät ja suosikit.



Lisää parhaillaan soiva asema, podcast tai äänitiedosto suosikkeihisi Suosikit-luetteloon koskettamalla mediasoitimen Suosikit-kuvaketta.



Poista kohde suosikeista koskettamalla korostettua Suosikit-kuvaketta. Voit poistaa myös useita suosikkeja laajentamalla Media Playerin näyttämään kaikki kyseisen lähdesisällön suosikit. Pidä sitten mitä tahansa suosikkia painettuna. Kaikkien suosikkien kohdalle tulee näkyviin X-kirjain, ja voit poistaa ne Suosikit-luettelosta koskettamalla X-kirjainta.



Viimeksi soittamasi valinnat päivittyvät jatkuvasti, joten sinun ei tarvitse poistaa niitä.

**HUOMAUTUS:** FM-radiosta (jos varusteena) soittamasi valinnat eivät näy viimeksi soitetuissa valinnoissa.

## Mediatiedostojen soittaminen laitteista

### USB-muistitikut

Liitä muistitikku etuosassa olevaan USB-porttiin (katso [USB-portit sivulla 10](#)). Valitse Mediasoitin > USB ja kosketa sitten haluamasi kansion nimeä. Voit toistaa mediatiedostoja USB-liitettävistä laitteista Model X -ajoneuvossa ainoastaan flash-muistilaitteilta. Voit toistaa mediatiedostoja muun tyyppisiltä laitteilta (kuten iPodilta) muodostamalla Bluetooth-yhteyden laitteeseen (katso [Bluetooth-liitettävät laitteet sivulla 208](#)).

**HUOMAUTUS:** Media Player tukee USB-muistitikkuja, jotka on alustettu exFAT-muotoon (NTFS-muotoa ei tueta tällä hetkellä).

**HUOMAUTUS:** Käytä keskikonsolin etuosassa olevaa USB-porttia. Konsolin takaosassa olevat USB-liitännät on tarkoitettu vain lataamista varten.



## Bluetooth-liitettävät laitteet

Jos haluat toistaa tallennettuja audiotiedostoja, liitä Bluetooth-laite Model X -ajoneuvon laitepariksi (katso [Bluetooth sivulla 76](#)). Valitse mediasoitimen Puhelin-lähde, kosketa Bluetooth-laitteesi nimeä ja valitse sitten YHDISTÄ.



## Yleistä

**HUOMAUTUS:** Viihdepalvelut saattavat vaihdella ajoneuvon markkina-alueen, valmistuspäivän ja kokoonpanon mukaan.



Theater: Toista eri suoratoistopalveluja (Netflix, YouTube, Hulu jne.), kun auto on pysäköity. Saatavilla vain, jos Model X on kytketty Wi-Fi-verkkoon tai jos käytössä on Premium Connectivity -tilaus ja matkapuhelinsignaali.



Arcade: Haluaisitko pelata? Huomaa, että joitakin pelejä pelataan ohjauspyörän painikkeilla tai Bluetooth- tai USB-ohjaimella. Katso [Peli ohjaimet sivulla 211](#).



Toybox: Leikittele Toyboxin leluilla, kun auto on pysäköity.



**VAROITUS:** Käytä näitä toimintoja vain, kun Model X on pysäköity. Tarkkaile aina ajon aikana tietä ja muuta liikennettä. Näiden toimintojen käyttäminen ajon aikana on laitonta ja erittäin vaarallista.

**HUOMAUTUS:** Voit käyttää näitä toimintoja myös äänikomennoilla (katso [Puheohjaus sivulla 17](#)).

## Toybox

Ajoneuvosi Toyboxissa on hauskoja toimintoja. Tässä on joitain esimerkkejä Toyboxin sisältämistä toiminnoista:

Valitse tämä...	...kun haluat tehdä tämän
007	Autosi "Drive" -vaihte muuttuu "Dive" -vaihteeksi! Valitse korkeusasetus valitsemalla kosketusnäytöstä Hallintalaitteet > Jousitus.
Boombox	Jos Model X sisältää jalankulkijoiden varoitusjärjestelmän, voit ilahduttaa jalankulkijoita lukuisilla äänillä ulkoisesta kaiuttimesta ajoneuvon pysäköintivaihteen ollessa valittuna. Lisätietoja on kohdassa <a href="#">Boombox sivulla 210</a> . <b>HUOMAUTUS:</b> Tutustu paikallisiin lakeihin ennen kuin käytät Boomboxia julkisilla paikoilla.
Päästöt	Yllätä ystäväsi pienellä jekulla. Valitse haluamasi pierutyyli ja kohdeistuin. Käytä vilkkua tai paina vasenta vierityspainiketta, kun olet valmis "päästämään" pilan irti. Jalankulkijoiden varoitusjärjestelmällä varustetuissa ajoneuvoissa äänen voi kohdistaa myös ulkopuolelle ajoneuvon ollessa pysäköitynä. Hauskuus ei jää kuitenkaan tähän! Voit päästää pilan irti etäältä mobiilisovelluksella pitämällä yhtä neljästä pikasäätimien painikkeista painettuna ja valitsemalla pierupainikkeen.
Model-joulu	Pysäköi ulos, käännä nupit kaakkoon, avaa ikkunat ja nauti show'sta. Ajasta valoshow myöhempään ajankohtaan ja valitse oma kappale yllättääksesi läheisesi..
Järjetön nopeus (Ludicrous Speed) (vain P100D-ajoneuvoissa)	Pidä Ludicrous-asetusta pohjassa (valitse Hallintalaitteet > Polkimet ja ohjaus > Kiihtyvyys > Ludicrous) noin viiden sekunnin ajan. Valitse Kyllä, anna tulla!, kun haluat lisää nopeutta. Näyttääksesi voima- ja kiihtyvyysslukemat paina jompaa kumpaa vierityspainiketta lyhyesti, kunnes eri vaihtoehdot näytetään. Kierrä sitten vierityspainiketta korostaaksesi kohtaa Lukema ja paina sitten vierityspainiketta uudelleen.
Mars	Model X -autosi näkyy Mars-ajoneuvona punaisen planeetan maisemissa ja Tietoja Teslasta -laatikossa näkyvät SpaceX:n planeettojen välisen avaruusaluksen tiedot.



# Theater, Arcade ja Toybox

Sateenkaarilaturi (latausportti)	Paina latausliittimen painiketta kymmenen nopeasti kymmenen kertaa peräkkäin Model X -auton ollessa lukittuna ja latauksessa. Siistiä, huh?
Sateenkaartie	Enemmän lehmänkelloa? Pääset sateenkaartielle vetämällä automaattiohjauksen vipua itseäsi kohti nopeasti neljä kertaa peräkkäin automaattiohjauksen ollessa käytössä.
Romanssi	Et voi paistaa kastanjoita nuotiolla autossasi, mutta voit silti käpertyä mukavasti rakkaidesi kanssa nauttimaan virtuaalisen takan loimotuksesta. Laita soittolista valmiiksi ja siirry romanttisiin tunnelmiin!
Luonnoslehtiö	Vapauta sisäinen Picassosi. Näytä mihin kykenet! Lähetä hengentuotteesi Teslalle arvosteltavaksi valitsemalla Julkaise.
TRAX	Oletko sinä seuraava huippu-DJ? Toiminnolla TRAX ajoneuvosi muuttuu musiikkistudioksi. Kytke pysäköintivaihe ja sävellä instrumenttien ja omaperäisten soundien avulla seuraava hittibiisi. Mikrofoni ja kuulokkeet eivät sisälly toimitukseen.
Vastaus elämään, maailmankaikkeuteen – ja kaikkeen	Anna ajoneuvosi nimeksi 42 (valitse Hallintalaitteet > Ohjelmisto ja kosketa ajoneuvon nimeä). Katso uutta nimeä.
Auton värinvalitsin (jos varusteena)	Muuta Model X -ajoneuvosi väriä kosketusnäytössä. Kosketa ajoneuvon vieressä olevaa väripalettiä ja muokkaa ulkopuolen maalipintaa, sävyä, ja muita ominaisuuksia.

## Boombox

**HUOMAUTUS:** Boombox on käytettävissä vain ajoneuvoissa, joissa on jalankulkijan varoitusjärjestelmä.

**HUOMAUTUS:** Tutustu paikallisiin lakeihin ennen kuin käytät Boomboxia julkisilla paikoilla.

Boombox-toiminnolla voit toistaa jalankulkijoiden varoitusjärjestelmän kaiuttimesta ääniä pysäköidyn Model X -ajoneuvon ulkopuolelle. Esimerkkejä:

- Toista nykyistä mediaa.
- Megaphone toistaa puheesi muunnettuna ajoneuvon ulkopuolelle.
- Kun käytät äänimerkkiä, ajoneuvo toistaa ensimmäiset viisi sekuntia mistä tahansa yhteensopivan USB-laitteen sisältämästä äänestä.

**HUOMAUTUS:** Jos Camp-tila on otettu käyttöön ilmastoinnin ohjausasetuksissa, voit poistua ajoneuvosta ja ohjata äänenvoimakkuutta mobiilisovelluksella.

### USB-aseman valmisteleminen Boomboxia varten

Voit lisätä enintään viisi mukautettua Boombox-ääntä seuraavasti:

1. Alusta USB-asema tietokoneella muotoon exFAT, MS-DOS FAT (Mac), ext3 tai ext4 (NTFS-muotoa ei tällä hetkellä tueta).
2. Luo USB-asemalle kansio Boombox.

**HUOMAUTUS:** USB-asemassa saa olla vain yksi kansio. Yhteiskäyttö esimerkiksi kojelautakameran kanssa ei ole mahdollista.

3. Lisää kansioon .wav- ja .mp3-tiedostoja. Voit lisätä USB-asemaan niin monta tiedostoa kuin siihen mahtuu, mutta vain viittä ensimmäistä (aakkosjärjestyksessä) voi käyttää. Tiedostonimien pituutta ei ole rajattu, ja nimet voivat sisältää isoja ja pieniä kirjaimia (a–z/A–Z), numeroita (0–9), pisteitä (.), yhdysmerkkejä (-) ja alaviivoja (\_).
4. Liitä USB-asema etuosan USB-porttiin.
5. Valitse USB-asemaan tallennettu ääni Boomboxin avattavasta valikosta.



## Pelien asennuksen poistaminen

Voit vapauttaa ajoneuvosi sisäistä tallennustilaa käyttöön poistamalla asennettuja pelejä. Voit poistaa pelin asennuksen valitsemalla Arcade, valitsemalla poistettavan pelin ja valitsemalla lopuksi Poista asennus. Kun pelin asennus on poistettu, peli on ladattava uudelleen, jos haluat myöhemmin pelata sitä.

## Peliohjaimet

Voit liittää Bluetooth-peliohjaimia Model X -ajoneuvon laitepariksi samojen ohjeiden mukaan, joilla puhelinkin liitetään (katso [Puhelin, kalenteri ja verkkokokoukset sivulla 79](#)). Laitepariksi liittämisen jälkeen ohjain muodostaa yhteyden ajoneuvon automaattisesti. Kun ohjain on liitetty, sillä voi pelata tiettyjä pelejä. Model X tukee kahta Bluetooth-laitetta kerrallaan (kuten kahta ohjainta tai yhtä puhelinta ja yhtä ohjainta).

Jos käytössäsi on ajoneuvo, joka on valmistettu noin ennen 1.11.2021, voit yhdistää USB-yhteensopivia peliohjaimia ajoneuvon keskikonsolin etuosassa oleviin USB-portteihin. Jos ajoneuvo on valmistettu noin 1.11.2021 jälkeen, käytä hansikaslokeron USB-porttia.





## Korkeajännitekomponentit

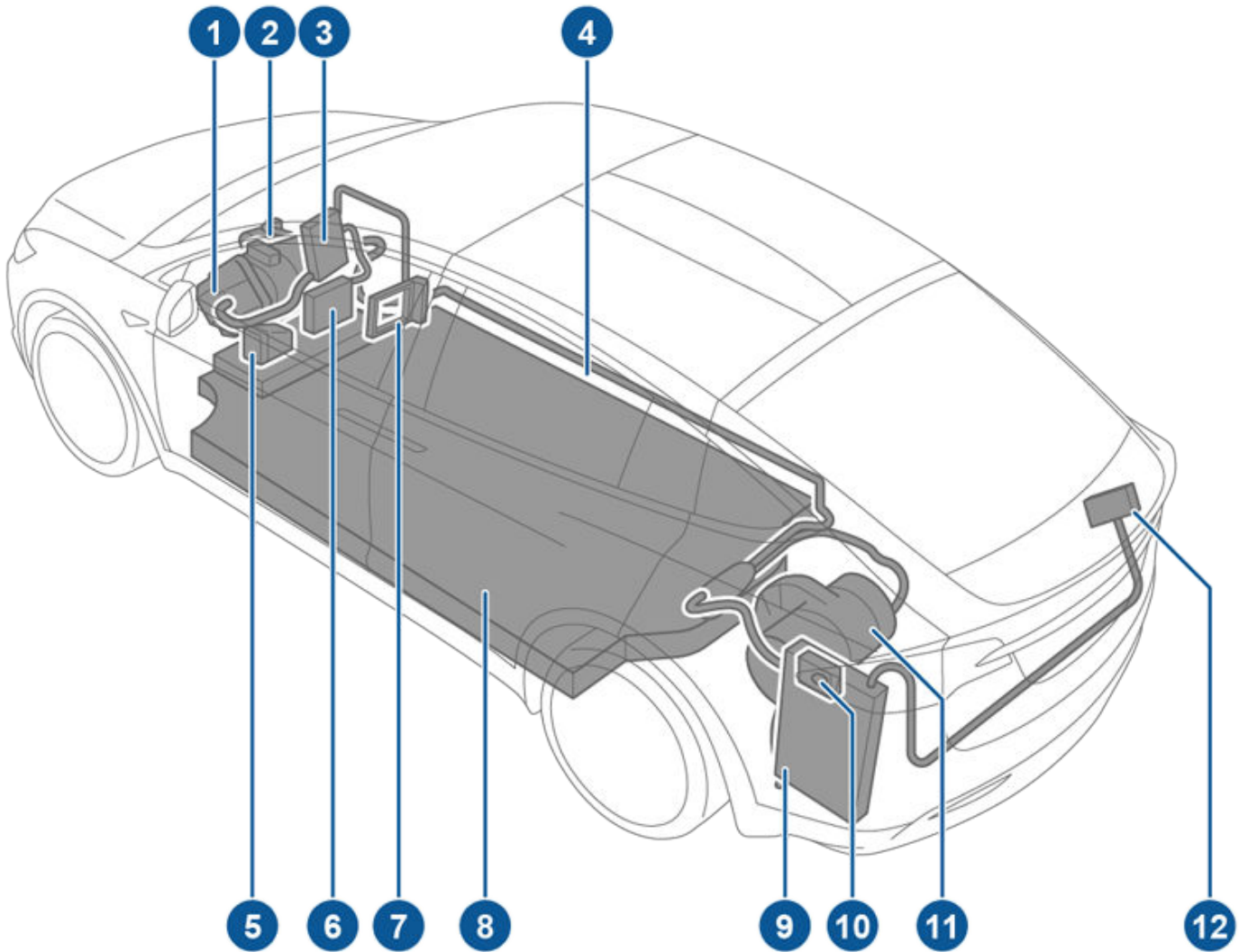

1. Etumoottori
2. Ilmastointijärjestelmän kompressori
3. Etuosan kytkentärasia
4. Korkeajännitekaapelointi
5. Akun jäähdytysnesteen lämmitys
6. DC-DC-konvertteri
7. Ohjaamon lämmitys
8. Korkeajänniteakku
9. On-board-laturi
10. Latausportti
11. Takamoottori
12. Korkeajännitekaapeli takaosan lämmitys- ja jäähdytysjärjestelmään



- VAROITUS:** Korkeajännitejärjestelmässä ei ole käyttäjän huollettavissa olevia osia. Älä pura, irrota tai vaihda korkeajännitejärjestelmän osia, kaapeleita tai liittimiä. Korkeajännitekaapelit ovat yleensä oransseja, jotta ne on helppo tunnistaa.
- VAROITUS:** Lue kaikki Model X -auton varoitusmerkintöjen ohjeet ja noudata niitä. Merkinnot ovat autossa sinun turvallisuutesi vuoksi.
- VAROITUS:** Tulipalon syttyessä soita välittömästi hätänumeroon.

## Latauslaitteisto

Model X -auton lataamiseen suunniteltuja latauslaitteistoja on saatavana Teslalta.

Tietoja **alueellasi saatavilla olevista** latauslaitteista on kohdassa <http://shop.tesla.com>.

- Wall Connector asennetaan pysäköintipaikallesi. Se on nopein tapa ladata auto päivittäin.
- Lataamiseen voi käyttää myös mobiililiitintä, joilla auton voi kytkeä useimmiten käytettyihin pistorasioihin. Kun käytät lataamiseen mobiililiitintä, liitä älykäs sovitin (tarvittaessa) mobiililiittimeen ennen sen kytkemistä pistorasiaan. Kytke sen jälkeen ajoneuvo.
- Teslan valikoimaan kuuluu myös sovittimia, joiden avulla voit kytkeä auton oman alueesi yleisimpiin julkisiin latausasemiin. Kytke sovitin julkisella latausasemalla ensin aseman latausliittimeen ja sitten ajoneuvoon.



## Korkeajänniteakun tiedot

Model X -ajoneuvon akkujärjestelmä on yksi maailman edistyksellisimmistä. Tärkein korkeajänniteakun kunnossapitotoimenpide on JÄTÄ AJONEUVO LATAUKSEEN, kun et käytä sitä. Tämä on tärkeää erityisesti silloin, kun et aio ajaa Model X -autolla moneen viikkoon.

**HUOMAUTUS:** Kun ajoneuvosi on joutokäynnillä ja irrotettuna, se käyttää silloin tällöin akun virtaa järjestelmätesteihin ja pienjännite akun lataamiseen.

Akun ajamisesta tyhjäksi ennen latausta ei ole mitään hyötyä. Itse asiassa akun suorituskyky pysyy mahdollisimman hyvänä, kun se ladataan säännöllisesti.

**HUOMAUTUS:** Jos päästät akun purkautumaan kokonaan, muut osat voivat vahingoittua tai ne saatetaan joutua vaihtamaan (esimerkiksi pienjännite -akku). Näissä tapauksissa olet itse vastuussa auton korjauksesta ja/tai siirrosta aiheutuneista kuluista. Takuu tai tiepalvelu ei korvaa akun purkautumisesta aiheutuneita kuluja.

Latauksen huippunopeus voi laskea hieman useiden nopeiden tasavirtalatausten, kuten Supercharger-latausten seurauksena. Akun suurimman mahdollisen toimintasäteen ja akun turvallisuuden maksimoimiseksi akun latauksen taso laskee akun ollessa liian kylmä, kun akku on melkein täysi ja akun tilan muuttuessa käytön ja ajan myötä. Nämä akun tilan muutokset johtuvat akun fyysisistä ominaisuuksista ja voivat kasvattaa Supercharger-latausaikaasi ajan myötä muutamalla minuutilla. Voit lyhentää latausaikaa käyttämällä Matkasuunnittelijaa (jos käytettävissä markkina-alueellasi), jolloin akkua lämmitetään ennen saapumista Supercharger-latausasemalle. Katso lisätietoja kohdasta [Matkasuunnittelija sivulla 204](#).

### Akun kunnossapito

Älä anna akun koskaan purkautua täysin tyhjäksi.

Vaikka Model X -autolla ei ajeta, sen akun varaus purkautuu hitaasti, sillä auton oma elektroniikka kuluttaa sähköä. Akun varaus voi purkautua noin yhden (1) prosentin päivässä, tosin akun varauksen purkautumisnopeus voi riippua ympäristötekijöistä (kuten kylmä sää), ajoneuvon kokoonpanosta ja kosketusnäytössä valitsemistasi asetuksista. Joskus eteen tulee tilanteita, joissa Model X -autoa ei pystytä kytkemään pistorasiaan useisiin päiviin (esimerkiksi kun auto pysäköidään lentoasemalle matkan ajaksi). Muista tällöin akun purkautumisen prosenttisääntö ja varmista, että akkuun jää riittävästi varausta. Esimerkiksi kahden viikon (14 päivän) aikana akun varaus voi purkautua noin 14 %.

Akun purkautuminen tyhjäksi eli 0 %:iin voi vahingoittaa ajoneuvon komponentteja. Täydellisen purkautumisen estämiseksi Model X kytkeytyy virransäätötilaan, kun esitetty akun varaus laskee noin nollaan prosenttiin. Tällöin akku ei enää syötä virtaa auton omalle elektroniikalle ja pienjännite -lisäakulle. Kun Model X on virransäätötilassa, kytke se välittömästi pistorasiaan, jotta vältyt apukäynnistykseltä ja pienjännite -akun vaihdolta.

**HUOMAUTUS:** Jos Model X ei reagoi, sen lukitus tai ovet eivät avaudu eikä lataus toimi, pienjännite -akku on voinut tyhjentyä. Yritä tällöin käynnistää pienjännite -akku apukäynnistyksen avulla (katso kohta [Apukäynnistäminen sivulla 269](#)). Jos ajoneuvo ei edelleenkään reagoi, varaa huolto mobiilisovelluksella.

### Lämpötilarajat

Akun pitkän aikavälin suorituskyvyn varmistamiseksi älä altista Model X -autoa yli 24 tunnin ajaksi yli 60° C tai alle -30° C lämpötilalle.

### Energiansäästötoiminto

Model X -autossa on energiansäästötoiminto, joka vähentää näyttöjen energiankulutusta silloin, kun Model X -autoa ei käytetä. Uudemmissa ajoneuvoissa toiminta on automatisoitu ihanteellisen energiansäästötilan tarjoamiseksi. Vanhemmissa ajoneuvoissa näyttöjen kuluttaman energian määrää voi kuitenkin säätää valitsemalla kosketusnäytöstä Hallintalaitteet > Näyttö > Energiansäästö. Lisätietoja toimintasäteen maksimoinnista ja energian säästämisestä on kohdassa [Toimintasäteen maksimointi sivulla 225](#).

### Uponnut ajoneuvo

Jos Tesla-ajoneuvosi on altistunut tulvavesille, äärimmäisille sääolosuhteille tai muutoin uponnut veteen (erityisesti suolaveteen), käsittele sitä samaan tapaan kuin muitakin ajoneuvoja ja pidä tapahtumaa onnettomuutena. Katso lisätietoja kohdasta [Uponneen ajoneuvon opas sivulla 271](#).

**HUOMAUTUS:** Veden aiheuttamat vahingot eivät kuulu takuun piiriin.

### Akkua koskevat varoitukset ja huomautukset



**VAROITUS:** Vain koulutettu asentaja saa käsitellä korkeajännitejärjestelmää. Akkua ei saa missään tilanteessa avata tai muunnella. Älä pura, irrota tai vaihda korkeajännitejärjestelmän osia, kaapeleita tai liittimiä. Korkeajännitekaapelit ovat yleensä oransseja, jotta ne on helppo tunnistaa.



**!** **VAROITUS:** Jos akun varauslukema on 0 %, auto on kytkettävä pistorasiaan. Jos näin ei toimita pitkään aikaan, Model X -auton lataaminen voi olla mahdotonta, eikä sitä välttämättä voida käyttää ollenkaan ilman lisävirtaa tai pienjännite -akun vaihtamista. Jos Model X jätetään kytkemättä lataukseen pitkäksi aikaa, akku voi vaurioitua pysyvästi. Jos et pysty lataamaan Model X -ajoneuvoa pienjännite -akun apukäynnistyksen jälkeen, varaa huoltoaika.

**!** **VAROITUS:** Akku ei edellytä omistajan kunnossapitotoimia. Älä avaa jäähdytysnesteen täyttötulppaa äläkä lisää nestettä. Jos mittaristo näyttää alhaista nestemäärää koskevan varoituksen, varaa huolto mobiilisovelluksella.

**!** **VAROITUS:** Älä käytä akkua ulkoisena virtalähteenä. Takuu mitätöidään, mikäli näin toimitaan.



## Latausportin avaaminen

Latausportti sijaitsee Model X -auton vasemmalla puolella, takavaloon piilotetun luukun takana. Pysäköi Model X siten, että latauskaapeli ulottuu reilusti latausporttiin.

Kun Model X on pysäköitynä, saat avattua latausportin luukun painamalla Tesla-latauskaapelin painiketta ja vapauttamalla sen.



Voit avata latausportin myös seuraavilla tavoilla:

- kosketa latausportin kuvaketta (salama).
- Valitse kosketusnäytöstä Hallintalaitteet > Lataus > Avaa latausportti.
- Paina latausporttia, kun Model X -ajoneuvon ovien lukitus on avattu ja tunnistettu avain on toimintasäteen sisällä.
- Pidä avainlähettimen takatavaratilan painiketta painettuna 1–2 sekunnin ajan.
- Avaa latausportti painamalla latauskaapelin painiketta.
- Avaa latausportti äänikomennoilla (katso [Puheohjaus sivulla 17](#)). Voit käyttää äänikomentoja myös latausportin sulkemiseen ja latauksen aloittamiseen ja lopettamiseen.

**HUOMAUTUS:** Seuraava kuva on tarkoitettu ainoastaan havainnollistamista varten. Autosi latausportti saattaa poiketa kuvasta markkina-alueen ja valmistuspäivämäärän mukaan.

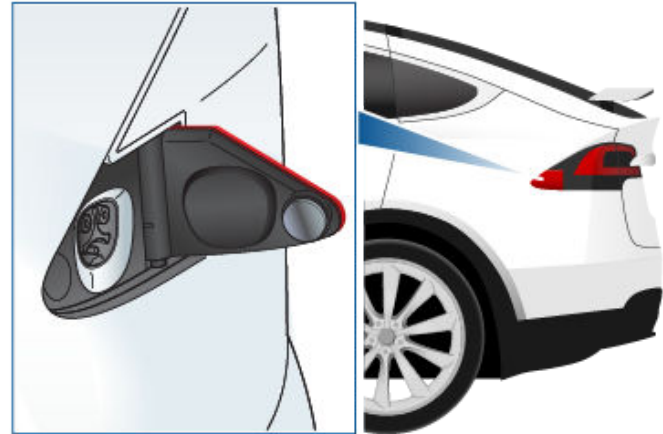

**HUOMAUTUS:** Latausportin kohdalle syttyy valkoinen valo, kun portin luukku avataan. Jos et aseta latauskaapelia latausporttiin muutaman minuutin kuluessa latausportin luukun avaamisesta, luukku sulkeutuu. Mikäli näin käy, avaa luukku uudelleen kosketusnäytön avulla.

**HUOMAUTUS:** Erittäin kylmissä tai jäisissä olosuhteissa latausportin salpa saattaa jäättyä kiinni. Jos et pysty irrottamaan tai kytkemään latauskaapelia tai jos auton Supercharging-lataus ei toimi latausportin salvan jäätyneen vuoksi, kytke auton esi-ilmastointi KORKEA-asetukselle noin 30–45 minuutin ajaksi Tesla-mobiilisovelluksella. (Auton esi-ilmastoinnin kytkemiseen tarvitaan mobiilisovellus. Ilmastointijärjestelmää ei voi kytkeä KORKEA-asetukselle kosketusnäytöstä.) Toiminto voi sulattaa jäätyneen latausportin salvan niin, että voit irrottaa tai kytkeä latauskaapelin.



**VAROITUS:** Älä yritä pakottaa latausportin luukku avautumaan.

## Virtalähteeseen kytkeminen

Voit halutessasi muuttaa latausrajaa ja -virtaa kosketusnäytön avulla (katso [Latausasetukset sivulla 219](#)).

Kun haluat ladata autoasi julkisella latausasemalla, liitä asianmukainen sovitin auton latausporttiin ja liitä sitten latausaseman latausliitin sovittimeen. Auton omalla markkina-alueella yleisimmin käytössä olevat adapterit kuuluvat toimitukseen. Joissakin latauslaitteistoissa lataus käynnistetään ja pysäytetään laitteistossa olevalla kytkimellä.

Jos käytät latausliitintä, kytke se ensin pistorasiaan ja vasta sitten Model X -autoon.

Varmista, että liitin on latausportin kohdalla ja työnnä sitten liitin pohjaan. Kun latausliitin on kytketty oikein, lataus käynnistyy automaattisesti sen jälkeen, kun Model X on suorittanut seuraavat toimenpiteet:

- Liitintä paikallaan pitävä lukitussalpa on kytketty.

- Pysäköintitila on kytketty (mikäli jokin muu ajotila on ollut valittuna).
- Akun lämmitys tai jäähditys on suoritettu, mikäli se on ollut tarpeen. Jos akkua on lämmitettävä tai jäähdytettävä, lataus ei välttämättä käynnisty heti.

**HUOMAUTUS:** Aina, kun Model X on kytketty laturiin, mutta lataus ei ole aktiivisesti käynnissä, ajoneuvo ottaa tarvitsemansa energian latauslaitteistosta akun sijaan. Jos esimerkiksi Model X on pysäköitynä, latausliitin on kytkettynä ja käytät kosketusnäyttöä, Model X ottaa näytön käyttämiseen tarvittavan virran latauslaitteistosta.

Joissain tapauksissa, joissa Model X on kytkettynä laturiin mutta käyttöä erittäin vähän virtaa, se saattaa ottaa tarvitsemansa virran suoraan akusta. Jos esimerkiksi Model X jätetään kytketyksi laturiin usean päivän ajaksi eikä ajoneuvoa käytetä, se saattaa vähitellen alkaa ottaa hieman virtaa suoraan akusta ajoneuvon järjestelmien toiminnan takaamiseksi.

Kun akku on purkautunut riittävästi, akku jatkaa latautumistaan, kunnes taas saavuttaa latausrajan. Tarkistusajankohdasta riippuen akku ei välttämättä ole purkautunut tarpeeksi, jotta se alkaisi latautua uudelleen. Tästä syystä sen lataustaso voi olla hieman latausrajan alapuolella, vaikka se olisi ollut pitkään kytkettynä lataukseen. Se on normaalia, ja Model X alkaa latautua jälleen, kun akku on purkautunut tarpeeksi. Vaihtoehtoisesti voit aloittaa latauksen uudelleen irrottamalla latausliittimen Model X -ajoneuvosta ja kytkemällä se uudelleen.



**VAROITUS:** Latauskaapelin liitinpää voi vaurioittaa Model X -auton maalipintaa.

## Latauksen tila

Lataustila näkyy mittaristossa, kun latausportin luukku on auki.

## Latausportin valo

Kun olet kytkenyt latauskaapelin Model X -ajoneuvoon, odota muutama sekunti ja varmista, että latausportin valo alkaa vilkkua vihreänä ja että ajoneuvo latautuu. Jos valo on punainen tai kellanruskea, varmista latauksen onnistuminen määrittämällä vian syy ja ratkaisemalla se.

- **VALKOINEN (TAI VAALEANSININEN):** Latausportti on auki. Model X on valmiina ladattavaksi eikä latausliitintä ole asetettu paikalleen, tai latausportin lukitussalpa on lukitsematta ja liitin on valmis irrotettavaksi.
- **SININEN:** Laturi on liitettynä, mutta Model X ei lataudu (esimerkiksi tilanteessa, jossa ajastettu lataus on otettu käyttöön).
- **VILKKUU SINISENÄ:** Model X on yhteydessä laturiin, mutta lataus ei ole vielä alkanut (esimerkiksi tilanteessa, jossa ajoneuvo valmistautuu lataamiseen).
- **VILKKUU VIHREÄNÄ:** Lataus on käynnissä. Vilkkuminen hidastuu sitä mukaa, kun Model X -auton akun varaus kasvaa.
- **PALAA VIHREÄNÄ:** Lataus on suoritettu.
- **PALAA ORANSSINA:** Latausliitintä ei ole kytketty oikein. Aseta liitin oikein päin latausporttiin ja työnnä liitin kokonaan pohjaan.
- **VILKKUU ORANSSINA:** Model X -auton akkua ladataan pienemmällä latausvirralla (koskee vain vaihtovirtalatausta).
- **PUNAINEN:** Vika havaittu. Lataus on pysäytetty. Tarkista hälytys mittaristosta tai kosketusnäytöstä.



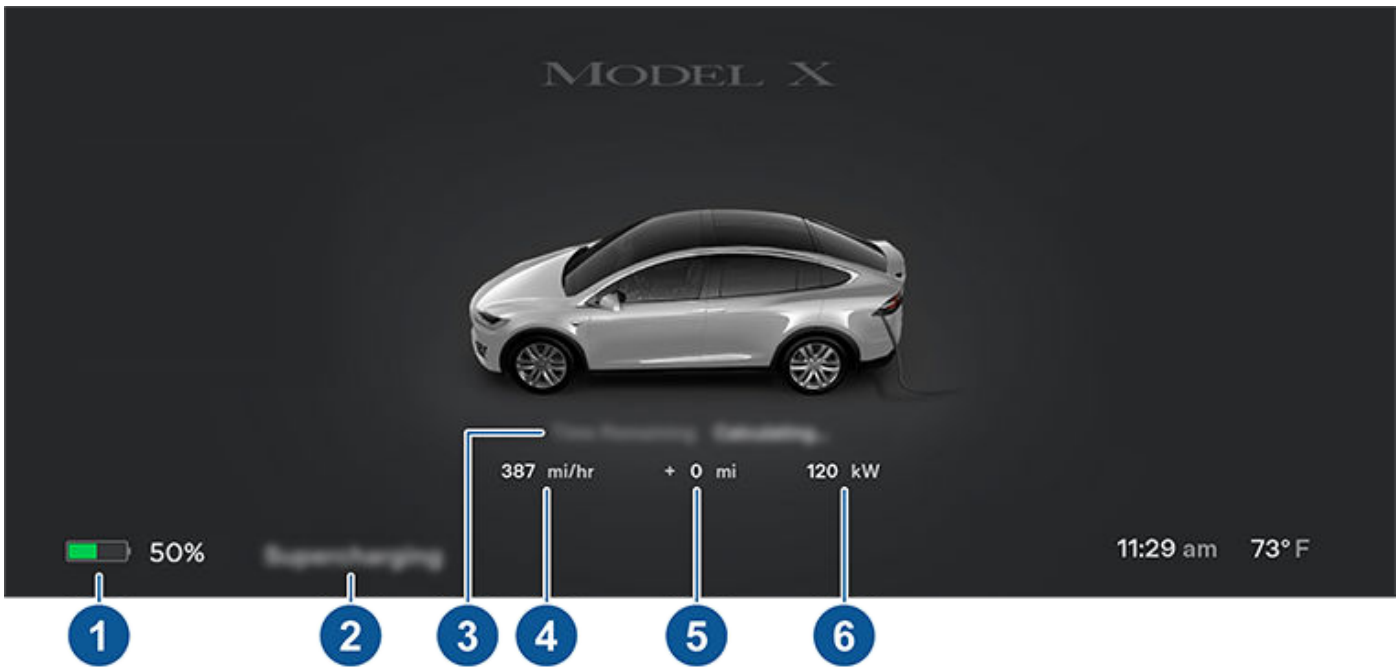

1. **Toimintasäde:** Näyttää jäljellä olevan energian arvioituna etäisyytenä tai prosentteina (näytön asetuksesta riippuen).

**HUOMAUTUS:** Voit vaihtaa energiayksiköiden näyttötavan valitsemalla kosketusnäytöstä Hallintalaitteet > Näyttö > Energianäyttö.

2. **Latauksen tila:** Latauksen tilaviestit (kuten Supercharging-lataus, Ajastettu lataus) näkyvät tässä (katso [Ajastettu esilämmitys ja lataus sivulla 223](#)).

3. **Aikaa jäljellä:** Asetetun rajan saavuttamiseen arvioitu latausaika (katso [Latausasetukset sivulla 219](#)).

**HUOMAUTUS:** Kun akkua ladataan 100 prosenttiin, auto saattaa jatkaa lataamista pienellä teholla, vaikka näytön mukaan lataus on valmis. Tämä on normaalia toimintaa. Koska akkuun varastoituva energia on tässä kohtaan kovin vähäistä, yleensä lataamista ei kannata enää jatkaa.

4. **Latausnopeus:** Ajoneuvon tämänhetkinen latausnopeus.

5. **Saatu kantama:** Arvio toimintasäteen lisääntymisestä käynnissä olevan latauksen aikana.

6. **Lataus:** Laturin nykyinen teho.

3

Jos auto on kytketty kolmivaihejärjestelmään (jos se on tarjolla markkina-alueellasi), suurin käytettävissä oleva virta tarkoittaa vaihekohtaista virtaa. Kolmivaihevirrann symboli on näkyvissä.

## Toiminta latauksen aikana

Latauksen aikana latausportin valo sykkii vihreänä ja mittaristossa näkyy reaaliaikainen latauksen tila.

Latausportin vihreän valon sykkiminen hidastuu, kun akun varaus kasvaa. Kun lataus on valmis, valon sykintä loppuu ja se palaa koko ajan vihreänä.

**HUOMAUTUS:** Jos Model X -auto on lukittu, latausportin merkkivalo ei syty.

Latausportin valo vaihtuu punaiseksi, jos latauksen aikana havaitaan vika. Tarkista vian tarkemmat tiedot mittaristosta tai kosketusnäytöstä. Vika voi johtua esimerkiksi sähkökatkosta. Sähkökatkon päätyttyä latausta jatketaan automaattisesti.

**HUOMAUTUS:** On normaalia, että autosta kuuluu ääniä latauksen aikana. Erityisesti kun käytetään suurta virtaa, akun jäähtytyksestä vastaava jäähdytyskompressori ja tuuletin käynnistyvät aina tarvittaessa.



**HUOMAUTUS:** Lataus ei yleensä vaikuta ilmastointijärjestelmän toimintaan. Tietyissä tilanteissa (esimerkiksi jos latausta suoritetaan suurella latausvirralla erityisen kuumalla ilmalla) ilmakehän kautta puhallettava ilma ei välttämättä ole yhtä viileää kuin normaalisti ja mittaristossa näkyy ilmoitus. Tämä on normaalia. Näin varmistetaan, että akku säilyy ihanteellisella lämpötila-alueella latauksen aikana, jolloin akun käyttöikä ja suorituskyky pysyvät mahdollisimman hyvänä.

**VAROITUS:** Älä suihkuta nestettä latausporttia kohti suurella nopeudella (esimerkiksi painepesurilla) latauksen ollessa käynnissä. Se voi johtaa vakavaan loukkaantumiseen, vahingoittaa autoa, latausvälineitä tai muuta omaisuutta.

## Latauksen lopettaminen

Voit lopettaa akun lataamisen milloin tahansa irrottamalla latausliittimen tai valitsemalla kosketusnäytöstä Lopeta lataus.

**HUOMAUTUS:** Latauskaapelin luvattoman irrottamisen estämiseksi latauskaapelin salpa pysyy lukittuna ja Model X -ajoneuvon ovien lukitus on avattava tai ajoneuvon on tunnistettava avaimesi, ennen kuin latauskaapelin voi irrottaa.

Irrota latauskaapeli seuraavasti:

1. Avaa lukitussalpa pitämällä liittimen kahvan painiketta painettuna.

**HUOMAUTUS:** Voit vapauttaa salvan myös kosketusnäytössä tai mobiilisovelluksessa tai painamalla pitkään avainlähettimen takaluukun painiketta. Jos ajoneuvossasi on moottoroitu latausportti, voit vapauttaa salvan myös painamalla painiketta latausportin vasemmalla puolella.

2. Irrota latausliitin latausportista vetämällä.

Jos kytketty latauskaapeli on jäänyt kiinni, valitse Hallintalaitteet > Huolto > Latausportin lämmitin. Tällöin latausporttia lämmitetään enintään kaksi tuntia latauskaapelin sulattamiseksi.

**HUOMAUTUS:** Voit sulkea latausportin myös seuraavilla tavoilla:

- Valitse kosketusnäytöstä auton tilanäkymässä sijaitseva latausportin kuvake (salama).
- Valitse kosketusnäytöstä Hallintalaitteet > Lataus > Sulje latausportti.
- Sulje latausportti äänikomennoilla (katso [Puheohjaus sivulla 17](#)).

Latauskaapelin irrottaminen, kun käytät sovitinta julkisella latausasemalla:

1. Avaa Model X -auton lukitus.
2. Pidä julkisen latausaseman kahvaa yhdessä kädessä ja sovitinta toisessa kädessä. Pidä sitten julkisen latausaseman kahvan painiketta painettuna ja vedä molempia osia ulospäin ja irrota kahva sekä sovitin samanaikaisesti.

**HUOMAUTUS:** Jos latausaseman kahva irtoaa sovitimesta niin, että sovitin jää Model X -autoon, avaa latausportin lukitus kosketusnäytöstä.

3. Pidä latausaseman kahvan painiketta uudelleen painettuna ja irrota sovitin julkisen latausaseman kahvasta.

**HUOMAUTUS:** Voit sulkea latausportin myös seuraavilla tavoilla:

- Valitse kosketusnäytöstä auton tilanäkymässä sijaitseva latausportin kuvake (salama).
- Valitse kosketusnäytöstä Hallintalaitteet > Lataus > Sulje latausportti.
- Sulje latausportti äänikomennoilla (katso [Puheohjaus sivulla 17](#)).



**VAROITUS:** Tesla suosittelee ehdottomasti, että Model X kytetään pistorasiaan aina, kun autolla ei ajeta. Näin akun varaustaso pysyy koko ajan parhaana mahdollisena.

## Latausasetukset

Siirry latausasetuksiin valitsemalla Hallintalaitteet > Lataus, kun Model X on pysäköintivaihteella. Voit siirtyä latausasetuksiin myös koskettamalla kosketusnäytön latauskuvaketta.

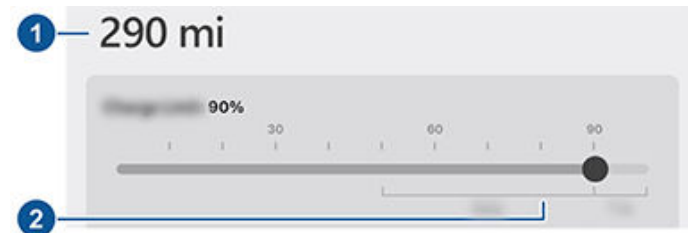

1. Toimintasäde: Näyttää arvioidun käytettävissä olevan toimintasäteen.
2. Aseta raja: Säädä latausraja haluamaksesi liukusäätimellä. Valitsemasi asetus koskee välittömästi ja ajastetusti aloitettavia latauksia.



**HUOMAUTUS:** Tesla suosittelee rajoittamaan akun latausrajan 90 prosenttiin **Päivittäistä** käyttöä varten ja lataamaan akun 100 prosenttiin ainoastaan silloin, kun olet lähdössä pidemmälle **Matkalle**.

**HUOMAUTUS:** Osa akun symbolista voi olla sininen. Se tarkoittaa, että pieni osa akkuun varastoiduista energiasta ei ole käytettävissä akun alhaisen lämpötilan vuoksi. Se on normaalia, eikä asiasta tarvitse huolestua. Kun akku lämpenee, sininen osa ei ole enää näkyvässä.

Kun liu'utat latausrajan päivittäisen suosituksen yli, näkyviin tulee vaihtoehto ladata kerran tilapäisesti päivittäisen suositusrajan yli. Tämä on hyödyllistä pitkillä matkoilla, ja jos asetus valitaan, se palautuu edelliseen latausrajaan.

Voit säätää latausasetuksia lisää:

- Latausvirta tässä sijainnissa: Latausvirtana käytetään aina automaattisesti suurinta käytettävissä olevaa virtaa, ellei latausvirtaa ole aiemmin asetettu pienemmäksi. Voit muuttaa latausvirtaa koskettamalla - tai +. Tätä toimintoa voidaan käyttää esimerkiksi silloin, kun halutaan välttyä kodin sähköjärjestelmän ylikuormittamiselta siksi, että verkkoon on kytketty myös muita sähkölaitteita. Et voi asettaa autoon liitetyn latauskaapelin suurinta sallittua latausvirtaa suurempaa virta-asetusta. Jos vaihdat latausvirta-asetusta, Model X tallentaa kyseisen sijainnin muistiin. Jos lataat autoa uudelleen samassa paikassa, sinun ei tarvitse muuttaa asetusta uudelleen.

Kun ajoneuvoa ladataan latausliittimellä kodin pistorasiasta, ajoneuvo saattaa automaattisesti valita oletuslatausvirran. Voit ohittaa oletusasetuksen ja määrittää virran suuremmaksi kohdassa Latausvirta tässä sijainnissa tai mobiilisovelluksella.

**HUOMAUTUS:** Kolmivaihevirralla ladattaessa suurin käytettävissä oleva virta tarkoittaa vaihekohtaista virtaa (enintään 24 A). Latauksen aikana latauksen tilatiedoissa, latausvirran vieressä näkyy kolmivaihevirran symboli.

**HUOMAUTUS:** Jos Model X on latauksessa ja syöttötehossa havaitaan odottamatonta vaihtelua, latausvirtaa vähennetään automaattisesti 25 %. Esimerkiksi jos latausvirta on 16 ampeeria, sitä vähennetään 12 ampeeriin. Tämä automaattinen rajoitustoiminto lisää turvallisuutta tilanteissa, joissa ongelma johtuu auton ulkopuolisesta syystä (esimerkiksi kodin sähköverkon, pistorasian, muuntajan tai sähköjohdon todelliset suoritusarvot eivät vastaa nimellisvirran vaatimuksia). Jos Model X vähentää latausvirtaa automaattisesti, tämä matalampi virta-asetus tallennetaan varoitoimena muistiin kyseistä paikkaa varten. Vaikka tätä asetusta on mahdollista kasvattaa manuaalisesti, Tesla suosittelee käyttämään pienempää latausvirtaa, kunnes ongelman varsinainen syy on selvillä ja kyseisestä paikasta pystytään saamaan virtaa ilman suuria vaihteluja.

- Latausportin avaaminen, latausportin lukituksen avaaminen ja latauksen lopettaminen: Kun lataus ei ole käynnissä, voit avata latausportin tai vapauttaa latauskaapelin latausportista valitsemalla Avaa latausportti tai Avaa latausportin lukitus. Valitse Lopeta lataus, kun haluat lopettaa lataamisen.
- Ajastaminen: Näyttää esilämmityksen ja latauksen ajastuksen. Voit luoda esilämmityksen tai latauksen ajastuksen tallennetulle koti- ja työ sijainnille tai nykyiselle sijainnille (katso [Ajastettu esilämmitys ja lataus sivulla 223](#)).
- Supercharging: Näyttää Supercharger-latausaseman käyttömaksut, sijainnin, latauksen alkamisajan ja tapahtuman arvioidut kustannukset (katso [Supercharger-maksut sivulla 220](#)).

**HUOMAUTUS:** Ruuhkaisilla Supercharger-latausasemilla odotusaikoja on mahdollista lyhentää rajoittamalla akun enimmäislatausarvoksi 80 %, kun Matkasuunnittelijaa (jos käytettävissä markkina-alueellasi) ei käytetä. Katso [Matkasuunnittelija sivulla 204](#).

## Supercharger-maksut

Jos ajoneuvoa ladataan Tesla Supercharger -latausasemalla, latausnäytön alareunassa näkyy tietoja latauksesta. Näytettäviä tietoja ovat sijainti, latauksen alkamisaika ja tapahtuman arvioidut kustannukset. Supercharging-latauksen päätyttyä näkyvässä näytetään latauksen arvioidut kustannukset siihen saakka, kunnes uusi Supercharging-tapahtuma alkaa. Mikäli ilmainen lataus on voimassa, arvioidujen kustannuksien kohdalla näkyy luku 0.

**HUOMAUTUS:** Arvioidut kustannukset eivät välttämättä vastaa Supercharging-latauksen lopullisia kustannuksia. Supercharging-latausten lopulliset hinnat näkyvät Tesla-tiililläsi.



Vapaanaolomaksut koskevat kaikkia Supercharger-latausaseman käyttäjiä. Vapaanaolomaksujen tarkoituksena on kannustaa omistajia siirtämään autonsa pois Supercharger-latausasemasta latauksen päätyttyä. Vapaanaolomaksut ovat käytössä ainoastaan silloin, kun vähintään puolet aseman Supercharger-latauspaikoista on varattuna. Teslan mobiilisovellus ilmoittaa, kun lataus on lähes valmis, ja uudelleen, kun lataus on valmis. Lisäksi ilmoituksia lähetetään kertyvistä joutoaikamaksuista. Joutoaikamaksut perutaan, jos siirret ajoneuvosi viiden minuutin kuluessa latauksen päättymisestä.

Kirjautumalla Tesla-tiliin voit tarkastella maksuja ja tietoja aiemmista Supercharger-latauskerroista, seurata jäljellä olevia ilmaisia krediittejä, määrittää maksutavan ja suorittaa maksuja. Kun maksutapa on tallennettu, maksut maksetaan automaattisesti tililtäsi.

## Latauskaapelin irrotus manuaalisesti

Jos tavalliset keinot latauskaapelin irrottamiseksi latausportista (latauskahvan vapautuspainikkeella tai kosketusnäytön tai mobiilisovelluksen kautta) eivät toimi, kokeile pitää avainlähettimessä olevaa takaluukun painiketta painettuna 1–2 sekunnin ajan. Jos se ei vielä kukaan irtoa, noudata huolellisesti seuraavia vaiheita:

1. Varmista kosketusnäytön latausnäytöstä, että Model X -ajoneuvon lataus ei ole aktiivisesti käynnissä. Kosketa tarvittaessa kosketusnäytöllä Lopeta lataus.
2. Avaa takatavaratila.
3. Vedä latausportin irrotuskaapelia alaspäin latauskaapelin irrottamiseksi.

**VAROITUS:** Älä vedä irrotuskaapelia samalla, kun yrität irrottaa latauskaapelia latausportista. Vedä aina irrotuskaapelia *ennen* kuin yrität irrottaa latauskaapelia. Ohjeiden laiminlyönti voi aiheuttaa sähköiskun ja vakavan vamman.



**HUOMAUTUS:** Irrotuskaapeli voi olla upotettuna verhouksen aukkoon.

4. Irrota latauskaapeli latausportista vetämällä.

**VAROITUS:** Käytä irrotuskaapelia **vain** tilanteissa, joissa latauskaapelin irrotus ei onnistu tavanomaisesti. Jatkuva käyttö voi vahingoittaa irrotuskaapelia tai latauslaitteita.

**VAROITUS:** Älä tee tätä toimenpidettä, kun ajoneuvo on latautumassa tai jos oranssit korkeajännitejohtimet ovat paljaina. Ohjeiden laiminlyönti voi aiheuttaa sähköiskun ja vakavan vamman tai vahingoittaa ajoneuvoa. Jos tämän toimenpiteen turvallinen suorittaminen ei ole sinulle täysin selvää, ota yhteys lähimpään Service Center -huoltokeskukseen.

## Lataussuosituksia

- Vältä akun varaustason laskemista liian alhaiseksi (akkukuvake muuttuu keltaiseksi, kun akun jäljellä oleva kapasiteetti laskee 20 prosenttiin tai sen alle).
- Katso ajoneuvon kosketusnäytöstä (valitse Hallintalaitteet > Lataus) tai mobiilisovelluksesta (kosketa Lataus-kuvaketta) tarkemmat tiedot suositelluista latausrajoista päivittäiseen käyttöön ja matka-ajoon.
- Kun olet kytkenyt ajoneuvon lataukseen, varmista, että latausportin valo alkaa vilkkua vihreänä (merkiksi siitä, että Model X latautuu), ennen kuin poistut ajoneuvon luota. Jos Model X ei ala latautua muutaman sekunnin kuluessa, liitintä ei välttämättä ole työnnetty kokonaan latausporttiin tai kyseessä voi olla lataamisen estävä ongelma. Tarkista, näkyykö kosketusnäytössä hälytys lisätietoineen.



**HUOMAUTUS:** Jos latausportin valo alkaa vilkkua kellanruskeana, Model X latautuu tavallista pienemmällä latausvirralla. Jos latausportin valo palaa sinisenä, laturi on kytketty mutta ajoneuvo ei lataudu (kuten silloin, kun lataus on ajastettu). Katso lisätietoja kohdasta [Latausportin valo sivulla 217](#).

Vinkkejä pikalataukseen:

- Löydät pikalatausasemat suodattamalla navigoinnin hakupalkista kolme salamaa.
- Navigoi pikalatausasemalle, jotta korkeajänniteakku voidaan esilämmittää. Lataaminen voi onnistua nopeammin, kun akun lämpötila on paras mahdollinen.
- Lataaminen onnistuu tavallisesti nopeammin, kun akun varaus on alhainen.

**HUOMAUTUS:** Kuljettaja vastaa itse siitä, että hän on aina ajan tasalla ajoneuvon akun varauksesta. Älä aja ajoneuvon akkua kokonaan tyhjäksi ennen lataamista. Pidä aina huoli, että akussa on riittävästi varausta, jotta pääset varmasti latausasemalle.

- Jätä Supercharger-asemalla hieman tilaa oman ajoneuvosi ja muiden ajoneuvojen väliin, koska viereiset latauspaikat voivat käyttää lataamiseen samaa virtalähdettä.



Ajastettu esilämmitys ja lataus Model X -ajoneuville. Voit ajastaa esilämmityksen, jonka avulla ajoneuvo latautuu tehokkaammin tai Model X -ajoneuvo voidaan valmistella matkaa varten.

**HUOMAUTUS:** Voit myös käyttää Ajasta-toimintoa ilmastointinäytöstä, latausikkunasta tai Tesla-sovelluksesta (v4.34.5 tai uudempi vaaditaan).

Model X tallentaa automaattisesti ajastuksen kullekin sijainnille, jossa luot ajastuksen. Jos valitset asetuksen Nykyinen sijainti, määritettyä ajastusta voi käyttää vain, kun palaat samaan fyysiseen sijaintiin.

**HUOMAUTUS:** Ajastettua latausta ei voi pikalaturien, kuten Teslan Supercharger-laturin, kanssa. Luodut latausajastukset ohitetaan, jos lataat pikalaturilla.

## Ajastuksen luominen

Määritä kellonaika ja päivämäärä, jolloin haluat Model X -ajoneuvon esilämmityksen tai latauksen käynnistyvän, luomalla esilämmityksen tai latauksen ajastus. Ajastuksen luominen:

1. Valitse Hallintalaitteet > Ajasta.
2. Valitse sijainti, jolle haluat määrittää ajastuksen.
  - o Nykyinen sijainti: Autosi nykyinen sijainti GPS-koordinaattien perusteella.  
**HUOMAUTUS:** Auton on oltava pysäköitynä, jotta voit luoda ajastuksen nykyiselle sijainnille.
  - o Koti/työ: Tallennettu sijainti kodille ja työpaikalle. Et voi valita näitä asetuksia, jos sinulla ei ole kotia tai työpaikkaa tallennettuna (katso [Koti-, työ- ja suosikkisijainnit sivulla 202](#)).
3. Valitse Esilämmitys, kun haluat määrittää ajoneuvon esilämmityksen kellonajan ja toistumistiheyden.
4. Valitse Lataus, kun haluat määrittää latauksen aloitus- ja lopetusajan sekä toistumistiheyden.
5. Luo ajastus valitsemalla Luo.

**HUOMAUTUS:** Jos asetusta Toista viikoittain ei ole valittu, Model X suorittaa ajastuksen kerran. Ajoneuvo poistaa sitten ajastuksen käytöstä, kunnes otat sen uudelleen manuaalisesti käyttöön.

## Ajastetun latauksen käyttäminen

Kun luot ajastetun latauksen tai otat sen käyttöön, voit kytkeä ajoneuvon lataukseen. Jos ajastit esilämmityksen tai latauksen myöhemmin samalle päivälle, Model X odottaa määritettyyn aikaan ja aloittaa sitten esilämmityksen tai latauksen.

Jos ajastukset menevät päällekkäin, ajoneuvo käyttää tarpeen mukaan enemmän aikaa lataamiseen. Esimerkki: Ajastit Model X -ajoneuvon aloittamaan latauksen klo 2 ja 3 yöllä ja lopettamaan latauksen klo 2:30 ja 5. Ajoneuvo yhdistää kaksi latausaikataulua yhdeksi kokonaisuudeksi klo 2–5.

Jos määrität Lopeta-ajan, mutta et Aloita-aikaa, ajoneuvo ottaa hetken aikaa virtaa, kun se kytketään ajastettua latausta varten (saatat kuulla naksahduksen), jotta latausrajan mukainen aloitusaika voidaan laskea. Esimerkki: Määrität Lopeta-ajaksi klo 2 ja ajoneuvo tarvitsee 2 tuntia aikaa ladata latausrajaan. Jos kytket ajoneuvon klo 21, Model X ottaa hetken aikaa virtaa laskeakseen aloitusajan ja alkaa ladata klo 24.

Jos määrität Aloita-ajan, mutta et Lopeta-aikaa, ajoneuvo alkaa ladata määritettynä aikana ja jatkaa lataamista, kunnes latausraja on saavutettu.

Tietyissä tilanteissa ajastettu lataus alkaa välittömästi. Näitä tilanteita voi syntyä, kun Model X kytketään verkkovirtaan:

- Ajastetun latauksen aikana.
- Enintään 6 tuntia ajastetun latauksen käynnistymisen jälkeen, jos Lopeta-aikaa ei ole määritetty.
- Kun seuraava ajastettu lataus alkaa yli 18 tunnin päästä ja se ei ala kuluvana päivänä.
- Jos Aloita-aikaa ei ole määritetty eikä aika riitä latausrajan saavuttamiseen Lopeta-aikaan mennessä.

**HUOMAUTUS:** Model X EI ala ladata automaattisesti, kun kytket ajoneuvon lataukseen enintään 6 tunnin kuluessa ajastetun latauksen Lopeta-ajan jälkeen, ellei ajoneuvoon ole ajastettu toista latausta.

Voit ajastaa latauksen päättymään suunniteltuna lähtöaikana energiakustannusten vähentämiseksi myös sellaisilla markkina-alueilla, joilla sähkön hinta ei ole tavallista halvempi kulutuksen huippuaikojen ulkopuolella. Jos esimerkiksi lataus alkaa heti, kun kytket ajoneuvon lataukseen, se saattaa valmistua paljon aiemmin. Silloin akku ehtii viiletä ympäristölämpötilaan, ja se täytyy taas lämmittää ennen lähtöaikaa. Vaikka kulutuksen huippuaikojen ulkopuoliset halvemmat hinnat eivät koskisi sinua, Tesla suosittelee määrittämään ajastuksen Lopeta-ajan ja lataamaan suunniteltuun lähtöhetkeen asti, jotta energiankulutus pysyy pienempänä.





## Esi-ilmastointi

Esilämmitys-toiminnolla voit määrittää ajan, jolloin haluat, että Model X on lähtövalmis. Model X laskee automaattisesti ajankohdan, jolloin sen on aloitettava esilämmitys. Näin varmistetaan, että matkustamossa on mukava lämpötila ja akku on esilämmitetty lähtöaikaan mennessä.

Esilämmitys lämmittää akun, mikä parantaa suorituskykyä ja varmistaa mukavan ohjaamolämpötilan asetettuna lähtöaikana. Jos et ajasta esilämmitystä, Model X vain varoittaa ennen lataamista, jos akku on liian kylmä, eikä lämmitä matkustamoita.

**HUOMAUTUS:** Kun Model X ei ole kytkettynä lataukseen, esilämmitys on käytettävissä mutta toimii ainoastaan silloin, kun akun varaustaso on yli 20 %.

Esilämmitys voi myös pidentää toimintamatkaa seuraavalla matkallasi, koska esilämmitetty matkustamo ja akku kuluttavat vähemmän energiaa, kun aloitat ajamisen. Esilämmitys voi vähentää energiankulutusta ajon aikana lämpöpumpuilla varustetuissa ajoneuvoissa, sillä akun lämpöä voidaan käyttää matkustamon lämmittämiseen ajon aikana.



## Energiankulutukseen vaikuttavia tekijöitä

### Ajon aikana:

- Suuri ajonopeus.
- Ympäristön olosuhteet, kuten kylmä tai kuuma sää ja tuuli.
- Ilmastoinnin käyttäminen ohjaamon lämmittämiseen tai viilentämiseen.
- Ajaminen ylämäkeen: Ajaminen ylämäkeen kuluttaa enemmän energiaa ja lyhentää toimintasädettä. Sen sijaan alamäkeen ajaessa ajoneuvo pystyy ottamaan talteen osan käytetystä energiasta regeneratiivisen jarrutuksen avulla (katso [Regeneratiivinen jarrutus sivulla 99](#)).
- Lyhyet matkat tai nykivä liikenne: Matkustamon ja akun lämpötilan nostaminen halutulle tasolle kuluttaa energiaa. Jos autoa käytetään lyhyisiin matkoihin tai liikenneruuhkassa, keskipolitus voi kasvaa.
- Suuri tavarakuorma.
- Ikkunat vieritetty auki.
- Pyörien ja renkaiden ylläpidon laiminlyöminen.
- Mukautetut asetukset tai muiden valmistajien lisävarusteet (katto- tai takaluukkutelineet, muiden valmistajien renkaat).

### Pysäköitynä mutta ei laturiin kytkettynä:

- Matkustamon lämmitys/viilennys ajoa varten tai ilmastoinnin käyttäminen.
- Ajoneuvon viihde- ja ilmastointijärjestelmät.
- Sentry Mode.
- Teslan tai muun valmistajan mobiilisovelluksen pyynnöt.

## Vinkkejä toimintasäteen maksimointiin

Saat pidennettyä auton toimintasädettä noudattamalla samanlaista ajotapaa, joka säästäisi polttoainetta polttomootoriautolla. Saavutat suurimman toimintasäteen toimimalla seuraavasti:

- Hidasta ajoasi ja vältä toistuvia ja nopeita kiihdytyksiä. Harkitse Chill Mode -tilan (valitse Hallintalaitteet > Polkimet ja ohjaus > Kiihtyvyyys) ja nopeusavustimen (katso [Nopeusavustin sivulla 179](#)) käyttöä kiihdyttämisen ja nopeuden hallintaan.

- Mikäli se on turvallista, säädä nopeutta kaasupolkimella jarrupolkimen sijaan, kun hidastat tasaisesti. Aina, kun Model X liikkuu ja kaasupoljinta ei paineta, regeneratiivinen jarrutus hidastaa ajoneuvoa ja syöttää ylimääräisen energian takaisin akulle (katso [Regeneratiivinen jarrutus sivulla 99](#)).
- Rajoita lämmityksen ja ilmastoinnin tapaisten resurssien käyttöä. Istuimen ja ohjauspyörän lämmittimien (jos varusteena) käyttäminen on taloudellisempi tapa pysyä lämpimänä kuin ilmastointijärjestelmän käyttö.
- Kun auto on liitetty laturiin, esilämmitä auto ennen ajoa sovelluksella, jotta ohjaamossa on mukava lämpötila ja ikkunat sulavat (jos ne saattavat jäätyä): valitse Ilmastointi > Päällä ja valitse haluamasi asetukset (katso [Mobiilisovellus sivulla 72](#)).
- Valitse lataus- tai ilmastointinäytöstä Ajasta, niin pääset asettamaan ajan, jolloin haluat ajoneuvon olevan valmiina lähtöön (katso [Ajastettu esilämmitys ja lataus sivulla 223](#)).
- Ota käyttöön Stopping Mode -pysäytystilan Pito-asetus, jotta voit hyödyntää regeneratiivista jarrutusta matalissa nopeuksissa.
- Varmista, että pyörät on kohdistettu teknisten vaatimusten mukaisesti, renkaat on täytetty suosituspaineeseen (katso [Renkaiden hoito ja huolto sivulla 232](#)) ja että renkaiden paikkoja kierrätetään tarpeen mukaan (katso [Huoltovälit sivulla 229](#)).
- Kevennä kuormaa poistamalla tarpeettomat tavarat ajoneuvosta.
- Nosta kaikki ikkunat ylös.
- Ota käyttöön Range Mode -tila, jos varusteena (katso [Range Mode -tila sivulla 226](#)).
- Sentry Mode, Cabin Overheat Protection ja muut vastaavat toiminnot voivat vaikuttaa toimintasäteeseen. Poista toiminnot käytöstä, kun niitä ei tarvita.
- Kun auto ei ole käytössä, vältä liiallista energiankulutusta kytkemällä auto pistorasiaan.

Arvioitu toimintamatka lyhenee hieman ensimmäisten kuukausien aikana arvion oikaisun seurauksena. Tämä on normaalia. Ajan myötä toimintamatka täydellä latauksella lyhenee hiljalleen luonnollisesti. Muutokseen vaikuttavat useat tekijät, kuten ajokilometrit ja akun ikä. Model X antaa varoituksen siinä epätodennäköisessä tilanteessa, että jokin laiteongelma aiheuttaa liiallista akun tai toimintamatkan heikkenemistä.

Mittariston tehomittari näyttää tietoja energiankulutuksesta.



## Toimintasäteen varmistus

Model X -näytössä näkyvä toimintasäde on akun jäljellä olevaan varaustasoon pohjautuva arvio, ja se perustuu EPA-luokituksen mukaiseen kulutukseen. Se ei välttämättä ota huomioon omaa ajotapaasi tai ulkoisia olosuhteita. Mittaristossanäkyvä toimintasäde voi pienentyä nopeammin kuin todellinen ajettu matka. Jos haluat nähdä viimeaikaiseen energiankulutukseesi perustuvan arvion toimintasäteestä, katso kaavio Energia-sovelluksessa.

**HUOMAUTUS:** Rated-toimintasäde perustuu EPA-luokituksen mukaiseen kulutukseen Yhdysvalloissa. Se poikkeaa muilla lainkäyttöalueilla käytetyistä testeistä.

Ajoneuvosi tarkkailee jatkuvasti jäljellä olevan energian määrää ja etäisyyttä tunnettuihin latauspisteisiin.



Valitse navigoinnin hakupalkista Laturit, niin voit vaihdella erityyppisten laturien, kuten Supercharger- ja Destination Charger -latausasemien välillä.

Jos on olemassa vaara, että kaikki tunnetut latauspisteet ovat toimintasäteen ulkopuolella, kosketusnäytössä näkyy viesti, jonka avulla sinun on mahdollista näyttää luettelo toimintasäteen sisällä olevista latauspisteistä. Kun valitset latauspisteen luettelosta, Model X antaa navigointiohjeita ja ajo-ohjeiden käännös käännökseltä -lista näyttää arvion jäljellä olevasta energiasta latauspisteeseen saavuttaessa.

Matkasuunnittelija (jos käytettävissä markkina-alueellasi) suunnittelee reitin Supercharger-latausasemien kautta, jotta matkaan kuluisi mahdollisimman vähän aikaa latauksineen. Ota se käyttöön valitsemalla Asetukset > Navigointi > Matkasuunnittelija.

## Energia-sovellus

Energia-sovellus näyttää visuaalisen arvion auton reaaliaikaisesta ja ennustetusta energiankulutuksesta. Voit käyttää Energia-sovellusta kosketusnäytöllä kohdassa Käynnistysnäkyvä > Energia. Seuraavat kaaviot ovat käytettävissä:

- **Kulutus:** Näyttää, kuinka paljon energiaa Model X on kuluttanut viimeksi ajettun 10, 25 tai 50 kilometrin aikana.

Säädä ennustettua toimintasädettä valitsemalla välitön toimintasäde Hetkellinen kantama tai keskimääräinen toimintasäde Keskimääräinen kantama. Välitön toimintasäde -toiminto käyttää vain muutamaa viimeisintä mittausta ennustetun toimintasäteen arvioimiseen, kun taas keskimääräinen toimintasäde

käyttää energiankulutusta viimeisen 10, 25 tai 50 kilometrin ajalta tarkemman ennustetun toimintasäteen laatimiseen.

- **Matka:** Voit tarkkailla energiankulutusta tiettyyn kohteeseen navigoinnin aikana. Voit verrata todellista ja ennakoitua kulutusta. Vihreä viiva esittää todellista kulutusta, kun taas harmaa viiva tarkoittaa ennustetta. Voit lähentää tai loitontaa näkymää koskettamalla kaavion oikeassa yläkulmassa olevaa zoomauskuvaketta.

**HUOMAUTUS:** Trip-matkakaavio näyttää auton energiankäytön vain, kun navigointi kohteeseen on käynnissä.

## Range Mode -tila

Range Mode -tila (jos varusteena) säästää energiaa rajoittamalla ilmastointijärjestelmän tehoa ja sammuttamalla tehostevalaistuksen. Kytke Range Mode käyttöön valitsemalla Hallintalaitteet > Ajaminen > Range Mode. Nelivetomallissa Range Mode -tila myös jakaa väännön moottorien välillä tavalla, joka takaa pisimmän toimintasäteen.

## Energian säästäminen

Model X -autossa on energiansäästötoiminto, joka vähentää energiankulutusta silloin, kun Model X -autoa ei käytetä. Uudemmissa ajoneuvoissa toiminta on automatisoitu ihanteellisen energiansäästötason tarjoamiseksi. Vanhemmissa ajoneuvoissa voit kuitenkin valita Hallintalaitteet > Näyttö > Energiansäästö ja sitten haluamasi asetuksen:

- **POIS** – Model X kytkee energiansäästötilan automaattisesti käyttöön vain yöajaksi (klo 22.00–5.00). Energiankulutus joutokäynnillä saattaa kasvaa.
- **PÄÄLLÄ** – huomattavasti vähemmän energiaa kulutetaan aina, kun Model X ei ole käytössä. Mittariston ja Bluetooth-yhteyden käynnistymisaika voi olla normaalia pidempi.
- **Aina yhdistetty** – säilyttää yhteyden matkapuhelinverkkoon energiansäästötilassa. Tämän asetuksen avulla mobiilisovellus voi muodostaa yhteyden Model X -autoon nopeammin. Lisäksi se tarjoaa Internet-yhteyden välittömästi käyttöön aina, kun autoon nouseaan. Energiaa kuluu hieman normaalia enemmän.



## Uuden ohjelmiston lataaminen

Tesla päivittää ajoneuvosi ohjelmiston langattomasti ja lisää siihen jatkuvasti uusia ominaisuuksia. Tesla suosittelee asentamaan ohjelmistopäivitykset ajoneuvoon ensi tilassa. Voit varmistaa nopeimman ja luotettavimman päivityksen suorittamisen jättämällä Wi-Fi-yhteyden käyttöön aina, kun se on mahdollista. Ajoneuvo on useimmiten yhdistettävä Wi-Fi-verkkoon, jotta ohjelmistopäivityksen voi ladata (katso [Wi-Fi sivulla 75](#)).

## Uuden ohjelmiston lataaminen ja asentaminen

Uuden päivityksen käyttöönottoprosessi on kaksivaiheinen: ohjelmiston lataaminen (vaatii Wi-Fi-yhteyden) ja ohjelmiston asentaminen. Voit myös aloittaa lataukset ja asentamisen kätevästi Teslan mobiilisovelluksessa.

### Lataa

Kun ohjelmistopäivitys on ladattavissa, lataus alkaa automaattisesti ja kosketusnäytön yläreunassa näkyy vihreä nuoli. Jos ajoneuvolla ei ole Wi-Fi-yhteyttä, näkyviin tulee keltainen latauskuvake. Vaikka ajoneuvolla voi ajaa ohjelmistopäivityksen latauksen aikana, lataus voi keskeytyä, jos ajoneuvosi Wi-Fi-yhteys katkeaa. Kun ohjelmistopäivitys on kokonaan ladattu ja valmis asennettavaksi, kosketusnäytön yläosaan tulee näkyviin kellokuvake.

**HUOMAUTUS:** Voit varmistaa nopeimman ja luotettavimman ohjelmistopäivitysten latauksen jättämällä Wi-Fi-yhteyden käyttöön aina, kun se on mahdollista (katso [Wi-Fi sivulla 75](#)).

### Asennus

Ajoneuvolla EI VOI ajaa, kun ohjelmiston asennus on käynnissä. Jos ajoneuvo on kytketty lataukseen, lataus keskeytyy, kunnes asennus on valmis. Voit käynnistää asennuksen koskettamalla kosketusnäytön yläosassa näkyvää keltaista kellokuvaketta. Jos valitset Asenna nyt, asennus alkaa välittömästi. Jos taas valitset Aseta tämä aika, voit määrittää asennukselle toisen alkamisajankohdan. Voit siirtää päivityksen asennusta milloin tahansa ennen sen alkamista koskettamalla tätä kellokuvaketta. Jos olet ajamassa Model X -ajoneuvolla ajastetun päivitysajan alkaessa, päivitys peruuntuu ja se on ajastettava uudelleen. Voit tarkastella, ladata ja asentaa ohjelmistopäivityksiä myös kohdassa Hallintalaitteet > Ohjelmisto. Muodosta yhteys Wi-Fi-verkkoon päivityksen lataamista varten, jos mahdollista.

Ohjelmistopäivitykset eivät asennu, kun tietyt ominaisuudet, kuten Smart Preconditioning-, Pidä ilmastointi päällä-, Dog Mode- tai Camp Mode -tila, ovat käytössä.

**HUOMAUTUS:** Ohjelmistopäivitystä ei voi asentaa, jos Pidä ilmastointi päällä-, Dog Mode- tai Camp Mode -tila on käytössä (katso [Pidä ilmastointi päällä, Dog-tila ja Camp-tila sivulla 192](#)).

**HUOMAUTUS:** Tesla lähettää ohjelmistopäivityksiä tarpeen mukaan myös matkapuhelinyhteyden välityksellä.

**HUOMAUTUS:** Joidenkin ohjelmistopäivitysten valmistumisesta kestää noin 30 minuuttia (jotkin saattavat kestää kauemmin). Model X -ajoneuvon pysäköintivaihteen on oltava valittuna uuden ohjelmiston asennuksen ajan.

**VAROITUS:** Älä yritä käyttää ajoneuvoa, kun ohjelmiston asennus on käynnissä. Ajoneuvon toiminnot, mukaan lukien jotkin sen turvallisuusominaisuudet ja ovien tai ikkunoiden avautuminen ja sulkeutuminen, voivat toimia rajoitetusti tai ne voivat olla pois käytöstä asennuksen ollessa käynnissä, jolloin seurauksena voi olla ajoneuvon vaurioituminen.

## Ohjelmistopäivitysten asetukset

Tesla päättää miten, milloin ja missä päivitykset lähetetään ajoneuvoihin. Päätös perustuu jokaisen päivityksen kohdalla useisiin yksilöllisiin tekijöihin. Kohdassa Hallintalaitteet > Ohjelmisto voit valita, miten pian ajoneuvollesi saataville tulleet päivitykset ladataan. Jos haluat saada päivitykset ensimmäisten joukossa, valitse Edistynyt (jolloin saat päivityksiä tavallista useammin). Vaihtoehtoisesti voit odottaa, kunnes muut ovat ensin päivittäneet ajoneuvonsa, valitsemalla Normaali (jolloin saat päivityksiä harvemmin). Edistynyt-vaihtoehdon valitseminen ei ilmoita ajoneuvoasi Teslan varhaiskäyttäjien ohjelmaan.

Tesla ei anna pyynnöstä päivitystä niiden asiakkaiden käyttöön, jotka haluavat saada ajoneuvoonsa uusimmat ominaisuudet ja parannukset. Paras tapa saada uusimmat ohjelmistopäivitykset nopeasti käyttöön on valita ohjelmistopäivitysten asetuksissa Edistynyt-vaihtoehto ja muodostaa Wi-Fi-yhteys säännöllisesti (katso [Wi-Fi sivulla 75](#)).

Jos kosketusnäyttöön tulee päivityksen epäonnistumisesta kertova viesti, odota, kunnes ajoneuvollesi tulee saataville seuraava ohjelmistopäivitys.

**HUOMAUTUS:** Ohjelmiston päivitysnäkymä pysyy näkyvissä siihen saakka, kunnes ohjelmistopäivitys on asennettu. Asenna ohjelmistopäivitys mahdollisimman pian. Ajoneuvon takuu ei kata haittoja, jotka ovat aiheutuneet siitä, että ajoneuvon ohjelmistoa ei ole päivitetty. Jos ajoneuvon käyttäjä ei suostu asentamaan päivityksiä tai laiminlyö asentamisen, seurauksena voi olla, että osa ajoneuvon toiminnoista poistuu käytöstä ja digitaaliset mediaalaitteet saattavat muuttua yhteensopimattomiksi.



## Ohjelmistopäivitykset

---

**HUOMAUTUS:** Tesla voi päivittää tai asentaa uudelleen ajoneuvon ohjelmiston osana Tesla-huoltoon kuuluvaa normaalia vianmääritys-, korjaus- ja kunnossapitomenettelyä.

**HUOMAUTUS:** Aiempien ohjelmistoversioiden palauttaminen ei ole mahdollista.

### Lataus

Mahdollisesti käynnissä oleva Model X -auton lataus pysähtyy päivityksen alkaessa. Lataus jatkuu automaattisesti, kun ohjelmistopäivitys on valmis.

### Julkaisutietojen näyttäminen

Kun ohjelmistopäivitys on valmis, saat tietoa muutoksista ja uusista ominaisuuksista lukemalla kosketusnäytöllä näkyvät julkaisutiedot. Voit katsoa auton ohjelmiston nykyisen version julkaisutiedot milloin tahansa valitsemalla Hallintalaitteet > Ohjelmisto > Julkaisutiedot.

Tesla suosittelee kaikkien julkaisutietojen lukemista. Ne voivat sisältää Model X -autoosi liittyviä tärkeitä turvallisuus- tai käyttäjätietoja.

## Huoltovälit

Tesla suosittelee seuraavia huoltokohteita ja -välejä, mikäli ne soveltuvat ajoneuvoosi, jotta Model X -ajoneuvon luotettavuus ja tehokkuus voidaan jatkossakin taata.

Lisätietoja ajoneuvon hälytyksistä on kohdassa [Hälytysten vianmääritys sivulla 272](#).

- Jarrunesteen kunnan tarkistus 4 vuoden välein (vaihda tarvittaessa)\*.
- Ilmastointilaitteen kuivauspussin vaihto 4 vuoden välein.
- Sisätilan ilmansuodattimen vaihto 2 vuoden välein.
- HEPA-suodatinten ja hiilisuodatinten vaihto 3 vuoden välein.
- Puhdistusta ja voitele jarrusatulat vuosittain tai 12 500 mailin (20 000 kilometrin) välein, jos ajoneuvolla ajetaan suolatuilla teillä talvisin.
- Vaihda renkaiden paikkoja aina 10 000 kilometrin välein tai kun ero urasyvytyksessä on vähintään 1,5 mm sen mukaan, kumpi täyttyy ensin.

\* Jarrujen voimakas käyttö hinauksen, alamäkiajon tai suorituskyvyn ääriarjoilla ajamisen vuoksi – etenkin kuumissa ja kosteissa olosuhteissa – saattaa edellyttää jarrunesteen tarkistusta ja vaihtoa tavallista useammin.

**HUOMAUTUS:** Takuu ei kata akun jäähdytysnestesäiliön avaamisesta koituvia vahinkoja.

**HUOMAUTUS:** Yllä kuvatut huoltovälit perustuvat tyypillisiin ajotapoihin ja -tilanteisiin. Huoltotarve määräytyy useiden tekijöiden mukaan, joita ovat muun muassa ajotapa, ajoneuvon käyttö ja ympäristön olosuhteet. Yllä kuvatut huoltokohteet voivat edellyttää huoltotoimia määritettyä huoltoväliä useammin tai harvemmin. Yllä olevaa luetteloa ei myöskään pidä tulkita kaiken kattavana, eikä se sisällä kuluvia osia, jollaisia ovat esimerkiksi tuulilasinyyhkimet, jarrupalat, pienjänniteakku, jne.

**HUOMAUTUS:** Muiden kuin Teslan hyväksymien huoltoasentajien aiheuttamat vahingot tai virheet eivät kuulu takuun piiriin.

Lisätietoja itse suoritettavista huoltotoimenpiteistä on kohdassa <https://www.tesla.com/support/do-it-yourself-guides>.

## Varaa huolto aika

Huoltoajan varaaminen mobiilisovelluksen kautta on helppoa. Kun Huolto on valittu, voit valita tarvitsemasi huollon tyyppin. Noudata mobiilisovelluksen ohjeita. Anna huoltotiimille mahdollisimman yksityiskohtaisia tietoja, jotta se voi tunnistaa ongelman. Seuraavassa esimerkkejä:

- Valokuvia, äänitteitä tai videoita.
- Päivämäärät, ajankohdat ja aikavyöhyke (milloin ongelma ilmeni).
- Käyttö- ja sijaintimaa.
- Arvioitu nopeus, jolla autoa ajettiin (jos sovellettavissa).
- Ympäristöolosuhteet (sade, lumi, pakkas jne.).
- Tien nimi ja tyyppi (jos sovellettavissa).
- Kaistamerkkien laatu (jos sovellettavissa).
- Käytetyt auton asetukset.
- Tunnistettavat oireet.

Lisätietoja huoltoajan varaamisesta on osoitteessa <https://www.tesla.com/support/service-visits>.

## Päivittävät tarkastukset

- Tarkista akun varaus mittariston tai mobiilisovelluksesta.
  - Tarkista kaikkien renkaiden kunto ja rengaspaineet (katso [Renkaiden hoito ja huolto sivulla 232](#)).
  - Tarkista, että kaikki ajoneuvon ulkopuoliset valot, äänimerkki, suuntavilkut sekä pyyhkijät ja pesurit toimivat.
  - Tarkista, palaako kosketusnäytössä tai mittaristossa merkkivaloja tai auton hälytyksiä.
  - Tarkista jarrujen toiminta, mukaan lukien seisontajarru.
- HUOMAUTUS:** Koska Model X käyttää regeneratiivista jarrutusta (katso [Regeneratiivinen jarrutus sivulla 99](#)), jarrulevyjä käytetään yleensä harvemmin verrattuna perinteisiin jarrujärjestelmiin. Tesla suosittelee painamaan jarrupoljinta usein, jotta mekaaniset jarrut aktivoituvat ja jarrulevyt ja roottorit kuivuvat. Näin voidaan estää ruosteen ja korroosion ilmenemistä.
- Tarkista turvavyön toiminta (katso [Turvavyöt sivulla 44](#)).
  - Etsi Model X -auton alta epänormaaleja nestevuotoja, jotka saattavat olla merkki vuodosta. Pienen vesilätäkön muodostuminen auton alle on normaalia (johtuu ilmastointijärjestelmän kosteudenpoistoprosessista).
  - Tarkista Model X -auton ulkopuoli ja puhdistusta heti kaikki syövyttävät aineet (kuten lintujen jätökset, pihka, pikijäämät, kuolleet hyönteiset, teollisuuspäästöt), jotka voivat vahingoittaa ulkopintaa (katso [Puhdistaminen sivulla 239](#)).





## Kuukauden välein suoritettavat tarkastukset

- Tarkista tuulilasin pesunesteen määrä ja täytä tarvittaessa (katso [Tuulilasin pesunesteen lisääminen sivulla 243](#)).
- Tarkista, että ilmastointijärjestelmä toimii oikein (katso [Ilmastointijärjestelmän säätimien käyttäminen sivulla 189](#)).

**HUOMAUTUS:** Ohjaamon jäähdyttämisen lisäksi ilmastointijärjestelmän kompressori jäähdyttää myös akkua. Sen vuoksi kuumalla säällä ilmastointijärjestelmän kompressori voi kytkeytyä käyttöön, vaikka olet poistanut sen käytöstä. Tämä on normaalia. Järjestelmä jäähdyttää ensisijaisesti akkua varmistaakseen sen lämpötilan pysymisen ihanteellisella toiminta-alueella, mikä puolestaan lisää akun käyttöikää ja takaa sen parhaan mahdollisen suorituskyvyn. Saatat myös kuulla, kuinka Model X inisee tai vesi kiertää järjestelmässä, vaikka järjestelmä ei ole käytössä. Nämä äänet ovat normaaleja ja kuuluvat, kun sisäiset jäähdytysjärjestelmät kytkeytyvät käyttöön tukemaan ajoneuvon eri toimintoja, kuten pienjännite:n akun ylläpito ja korkeajänniteakun lämpötilan tasaaminen.

## Säännölliset tarkastukset

Suorita seuraavat tarkastukset tarvittaessa:

- Pölyisissä olosuhteissa tai ilman ollessa saastunutta ajoneuvon jäähdytin voi tukkeutua. Tämä voi vaikuttaa ilmankiertoon sekä lämmitykseen/ilmastointiin. Varaa huoltoaika mobiilisovelluksella.
- Tuulilasin sisäpuoli on puhdistettava kameran kotelon sisältä (katso [Kamerat sivulla 19](#)) säännöllisesti, jotta näkyvyys pysyy selkeänä ja kameran toiminta optimaalisena. Tarkista puhdistamisen tarve ajoneuvon huoltoyhteenvedosta koskettamalla Hallintalaitteet > Huolto > Ylläpito. Varaa tarvittaessa huoltoaika mobiilisovelluksella.

## Huoltoyhteenveto

Voit tarkastella huoltokohteiden nykytilaa siirtymällä ajoneuvon kosketusnäytössä kohtaan Hallintalaitteet > Huolto > Ylläpito.

Huoltoyhteenveto seuraa, milloin määräaikaishuoltokohteet, kuten tuulilasinpyyhkimien sulat ja suodattimet, on viimeksi huollettu ja antaa ehdotuksia seuraavan huollon ajankohdasta. Voit [tehdä huollot itse](#) tai teettää ne Teslalla tai itsenäisessä korjaamossa. Kun huolto on tehty, voit nollata huoltokohteen ajoneuvon kosketusnäytössä. Model X tallentaa aikaleiman ja soveltuvat tiedot (kuten

nykyinen kilometrilukema) ja nollaa huoltokohteen ilmoittaakseen sinulle seuraavan huollon ajankohdasta. Ajoneuvon huoltohistoria säilyy ajoneuvossa, joten aiemmin tehdyt huollot näkyvät sinulle ja tuleville omistajille. Tehdasasetusten palautus ei vaikuta huoltohistoriaan.

**HUOMAUTUS:** Vaikka Tesla tarvittaessa päivittää huoltoyhteenvetoa huoltokäynnin yhteydessä, ajoneuvon omistaja vastaa tietojen täsmällisyyden varmistamisesta etenkin itsenäisellä korjaamalla tai itse tehtyjen huoltojen ja ylläpitotoimien osalta.

## Nesteiden vaihtovälit

Ainoastaan Tesla-korjaamo tai ammattimainen autokorjaamo saa tarkistaa akun jäähdytysnesteen ja jarrunesteen määrän. Yksityiskohtaiset huoltotiedot ovat huolto-oppaassa.

- **Akun jäähdytysneste:** Akun jäähdytysnestettä ei useimmissa tapauksissa tarvitse vaihtaa ajoneuvon käyttöiän aikana.

**HUOMAUTUS:** Takuu ei kata akun jäähdytysnestesäiliön avaamisesta koituvia vahinkoja.

- **Jarruneste:** Älä lisää jarrunestettä itse.

## Ohjelmisto

Ohjelmiston päivittäminen on tärkeää, jotta ajoneuvon osien oikeanlainen toiminta ja pitkäikäisyys voidaan varmistaa. Ohjelmistopäivitys on asennettava ensi tilassa. Katso [Ohjelmistopäivitykset sivulla 227](#).

Tesla voi päivittää tai asentaa uudelleen ajoneuvon ohjelmiston osana huoltoon kuuluvaa normaalia vianmääritys-, korjaus- ja kunnossapitomenettelyä.

## Korkeajännitteisen laitteen sähköturvallisuus

Model X -autosi on suunniteltu ja rakennettu ennen kaikkea sen turvallisuutta silmällä pitäen. Huolehdi kuitenkin seuraavista varotoimenpiteistä korkeajännitteisen järjestelmän aiheuttaman loukkaantumisriskin vuoksi:

- Lue kaikki Model X -auton varoitusmerkintöjen ohjeet ja noudata niitä. Merkinnät ovat autossa sinun turvallisuutesi vuoksi.
- Korkeajännitteisessä järjestelmässä on osia, jotka eivät ole käyttäjän huollettavissa. Älä pura, irrota tai vaihda korkeajännitteisiä komponentteja, kaapeleita tai liittimiä. Korkeajännitekaapelit ovat oransseja, jotta ne on helppo tunnistaa.



- Älä koske törmäystilanteessa korkeajännitejohtoihin tai niihin liitettyihin liittimiin tai komponentteihin.
- Tulipalon sattuessa soita välittömästi hätänumeroon.

 **VAROITUS:** Irrota latauskaapeli aina ennen kuin toimit Model X -auton alla, myös silloin kun lataus ei ole käynnissä.

 **VAROITUS:** Pidä kädet ja vaatteiden osat poissa jäähdytyspuhaltimien ulottuvilta. Jotkut puhaltimet toimivat silloinkin, kun Model X on pois päältä.

 **VAROITUS:** Jotkin ajoneuvossa käytettävät nesteet (akkuhappo, akun jäähdytysneste, jarruneste, tuulilasin pesunesteen lisäaineet jne.) ovat myrkyllisiä, eikä niitä saa joutua hengitykseen, nieluun tai kontaktiin avohaavojen kanssa. Turvallisuuksesi vuoksi lue aina nestepakkausten ohjeet ja noudata niitä.



## Rengaspaineiden tarkastelu

Voit näyttää rengaspaineet mittaristossa valitsemalla ohjauspyörän oikealla tai vasemmalla painikkeella Auton tila -vaihtoehdon (katso [Ohjauspyörän vasemmanpuoleisten painikkeiden käyttö sivulla 86](#) tai [Ohjauspyörän oikeanpuoleisten painikkeiden käyttö sivulla 87](#)). Kunkin renkaan paine näkyy ajoneuvon näkymässä. Näet myös, milloin rengaspaineet on viimeksi mitattu. Voit valita rengaspaineen yksiköksi bar tai PSI valitsemalla kosketusnäytöstä Hallintalaitteet > Näyttö > Rengaspaine.

Rengaspaineita voi tarkastella myös Tesla-mobiilisovelluksessa.

**HUOMAUTUS:** Sinun on ehkä ajettava lyhyt matka ennen kuin rengaspaineet näkyvät.

## Rengaspaineiden ylläpito

Noudata rengastietotarran rengaspaineita huolimatta siitä, mitkä rengaspaineet renkasiin on merkitty. Rengas- ja kuormaustietotarra on kiinnitetty ovipilariin siten, että se on näkyvillä, kun kuljettajan on auki.

**Jos vedät perävaunua**, älä käytä rengas- ja kuormaustietotarran rengaspaineita. Noudata sen sijaan rengaspaineita, jotka on ilmoitettu perävaunun vetämistä käsittelevässä kohdassa (katso [Hinaus ja tarvikkeet sivulla 117](#)).



Mittariston rengaspaineen merkkivalo varoittaa, jos yhden tai useamman renkaan paine on liian alhainen tai korkea.

Rengaspaineen merkkivalo ei sammu välittömästi rengaspaineen korjaamisen jälkeen. Korjattuasi rengaspaineen suositellulle tasolle sinun on ajettava yli 25 km/h:n nopeudella hetken aikaa, ennen kuin rengaspainevalvontajärjestelmä (TPMS) käynnistyy ja sammuttaa rengaspaineen merkkivalon.

Jos merkkivalo vilkkuu minuutin ajan kytkettyäsi virran Model X -ajoneuvoon, rengaspainevalvontajärjestelmässä (TPMS) on havaittu vika (katso [TPMS-vikailmaisun sivulla 236](#)).

**HUOMAUTUS:** Ajoneuvosi rengaspaineet laskevat kylmissä olosuhteissa. Jos TPMS-merkkivalo syttyy, lisää renkasiin ilmaa ennen kuin lähdet ajamaan. Renkaiden PSI-arvo laskee yhden pykälän verran kohti jokaista 6 °C:n pudotusta ulkolämpötilassa. Asianmukaiset rengaspaineet suojaavat renkaiden ajettaessa kuoppaisessa maastossa. Lisäksi ne parantavat toimintasädetä.



**VAROITUS:** Renkaan alitäyttö on yleisin rengasvaurion syy, ja se voi aiheuttaa renkaan ylikuumentumista, vakavia renkaan murtumia, kulutuspinnan irtoamista tai renkaan räjähtämisen, mikä puolestaan aiheuttaa yllättävän auton hallinnan menetyksen ja lisää loukkaantumisen vaaraa. Renkaan alitäyttö lyhentää myös auton toimintasädetä ja renkaan käyttöikä.



**VAROITUS:** Alhaisen rengaspaineen merkkivalo antaa hälytyksen vain silloin, kun rengaspaine on suositeltua raja-arvoa alhaisempi (rengas- ja kuormaustietotarrassa määritety mukaisesti) ja ajoneuvolla ajetaan normaaleissa olosuhteissa. Se ei anna hälytystä tilanteissa, joissa rengaspaine arvioidaan alhaiseksi ajoneuvon kuorman perusteella.



**VAROITUS:** Tarkista rengaspaineet tarkalla painemittarilla renkaiden ollessa kylmät. Rengaspaineen muutokseen riittävä renkaiden lämpeneminen tapahtuu jo 1,6 km ajon aikana. Auton pysäköinti aurinkoisessa paikassa tai kuuma sää voivat vaikuttaa rengaspaineisiin. Tarkistaessasi lämpimien renkaiden ilmanpainetta voit varautua korkeampiin painelukemiin. Älä laske ilmaa pois lämpimistä renkaista sovittaaksesi niitä suositeltuihin kylmäpainelukemiin. Kuuma rengas, jonka ilmanpaine on alempi kuin renkaan suositeltu kylmäpaine, on vaarallisen alipaineinen.

## Rengaspaineiden tarkistus ja korjaaminen

Suurita seuraavat toimenpiteet kun Model X on seisonut paikallaan yli kolmen tunnin ajan, eivätkä sen renkaat ole kuumentuneet ajossa:

1. Katso oikea rengaspaine kuljettajan puoleisessa ovipilarissa olevasta rengastietotarrasta.



2. Irrota venttiilinhattu.
3. Paina tarkka rengaspainemittari lujasti venttiiliin rengaspaineen tarkistamiseksi.
4. Lisää tai vähennä tarvittaessa ilmaa, kunnes suositeltu rengaspaine on saavutettu.  
**HUOMAUTUS:** Voit vapauttaa ylimääräistä ilmaa painamalla venttiilin keskellä olevaa karaa.
5. Tarkista rengaspaine uudelleen tarkalla rengaspainemittarilla.
6. Toista vaiheita 3 ja 4 tarpeen mukaan, kunnes rengaspaineet ovat oikein.
7. Aseta venttiilinhattu takaisin paikalleen, jotta lika ei pääse tunkeutumaan venttiiliin. Tarkista venttiili säännöllisesti vaurioiden ja vuotojen varalta.

## Renkaiden tarkistus ja huolto

Tarkista renkaiden kulutuspinna ja sivuseinämät säännöllisesti muodonmuutosten (pullistumat), vierasesineiden, viiltojen ja kulumisen varalta.



**VAROITUS:** Älä aja Model X -autoa vaurioituneella, erityisen kuluneella tai väärällä rengaspaineella varustetulla renkaalla. Tarkista renkaat säännöllisesti ja varmista, että niissä ei ole viiltoja, pullistumia tai että niiden hihna/punoskerros ei ole näkyvillä. Kiinnitä huomiota lisäksi renkaan kulumiseen sisemmältä olka-alueelta.

## Renkaiden kuluma

Asiaankuuluva renkaan kulutuspinnan syvyys on tärkeä tekijä sen toimivuuden kannalta. Renkaat, joiden kulutuspinnan syvyys on vähemmän kuin 3 mm ovat riskialttiimpia vesiliirrolle märissä keliolosuhteissa, eikä niitä tulisi käyttää. Renkaat, joiden kulutuspinnan syvyys on vähemmän kuin 4 mm eivät suoriudu hyvin lumessa ja sohjossa, eikä niitä tulisi käyttää talviolosuhteissa.

Model X -auton mukana tulevien renkaiden kulutuspinnaan on valettu kulutuspinnan ilmaisimet. Kun kulutuspinnaa on jäljellä 2 mm, alkavat ilmaisimet näkyä kulutuspinalla koko renkaan levyisenä, yhtenäisenä kumisena nauhana. Parhaan suorituskyvyn ja turvallisuuden vuoksi Tesla suosittelee renkaiden vaihtamista, ennen kuin ilmaisimet tulevat näkyviin.

Voit parantaa ajoneuvon käsittelyominaisuuksia ja vähentää vesiliirron vaaraa kosteissa sääolosuhteissa sijoittamalla taakse ne renkaat, joissa on eniten kulutuspinnaa jäljellä.

## Renkaan pyörimissuunta, tasapaino ja asentokulma

Tesla suosittelee vaihtamaan renkaiden paikkoja aina 10 000 kilometrin välein tai kun ero urasyvytydessä on vähintään 1,5 mm sen mukaan, kumpi ehto täyttyy ensin.

Etu- ja takapyörien paikkojen vaihtaminen on olennainen renkaiden kunnossapitotoimenpide. Näin toimittaessa renkaiden pintakuvio kuluu tasaisesti, mikä säilyttää renkaan ominaisuudet hyvinä kulumisesta huolimatta, pitää ajomelun pienenä ja takaa mahdollisimman pitkän käyttöiän.

Ajoneuvoissa, joissa etu- ja takarenkaat ovat keskenään eri kokoiset mutta niiden pyörimissuuntaa ei ole määrätty, pyöriä voidaan vaihtaa oikean ja vasemman puolen välillä mutta ei etu- ja taka-akselin välillä. Vaihtamalla renkaita oikean ja vasemman puolen välillä pidentää renkaiden kulutuspinnan käyttöikä, koska renkaiden pyörimissuunta vaihtuu ja olka-alueet kuluvat tasaisesti.

Tasapainottamattomat pyörät (voidaan joskus havaita siitä, että ohjauspyörä tärisee) vaikuttavat auton ohjautuvuuteen ja renkaiden käyttöikä. Pyörät voivat joutua epätasapainoon myös tavallisessa käytössä. Ne tulisi siksi tasapainottaa tarvittaessa.

Jos rengas on kulunut yksipuolisesti (ainoastaan yhdeltä puolelta rengasta) tai kuluma on huomattava, tarkista pyörien ohjaukskulmat.

## Renkaiden pistovauriot

Pistovaurio aiheuttaa rengaspaineen alenemisen, minkä vuoksi rengaspaineiden säännöllinen tarkistaminen on tärkeää. Korjaa pistosta vaurioitunut rengas pysyvällä korjauksella tai vaihda vahingoittunut rengas niin pian kuin mahdollista.

Sisärenkaaton rengas ei välttämättä vouda niin kauan, kun renkaan puhkaissut esine on kiinni renkaassa. Jos huomaat äkillistä värinää tai ajon häiriintymistä ajaessasi ja epäilet renkaan olevan vaurioitunut, vähennä nopeutta välittömästi. Aja hitaasti ja vältä nopeita jarrutuksia ja jyrkkiä ohjausliikkeitä, ja pysäytä auto heti, kun se on turvallista. Järjestä Model X -auton kuljetus Tesla-huoltopalveluun tai läheiseen rengaskorjaamoon.

**HUOMAUTUS:** Joissain tapauksissa voit korjata pienet rengasrikot väliaikaisesti (alle 6 mm) Teslalta lisävarusteena saatavalla renkaanpaikkaussarjalla. Sen avulla voit ajaa Model X -auton varovasti Teslalle tai läheiselle rengaskorjaamolle.



## Renkaiden hoito ja huolto

**VAROITUS:** Älä aja puhjenneella korjaamattomalla renkaalla siitäkään huolimatta, että rengas ei ole tyhjentynyt. Puhjennut rengas voi tyhjentyä yhtäkkiä milloin tahansa.

### Litteä kohta renkaassa

Renkasiin voi muodostua litteitä kohtia, jos Model X -autoa pitää seisonnassa pitkiä aikoja. Model X -autolla ajettaessa litteät kohdat aiheuttavat tärinää, mikä katoaa ajan myötä renkaan lämmitessä ja palatessa alkuperäiseen muotoonsa.

### Renkaiden käyttöä pidentäminen

Voit pidentää renkaidesi käyttöikää huolehtimalla suositelluista rengaspaineista, noudattamalla nopeusrajoituksia ja välttämällä seuraavia asioita:

- Äkkinäisiä lähtöjä ja kiihdytyksiä.
- Nopeita käännöksiä ja jarrutuksia.
- Tiellä olevia kuoppia ja esineitä.
- Törmäyksiä reunuskiveyksiin pysäköidessä.
- Renkaiden altistamista vahingoittaville nesteille.

### Renkaiden ja vanteiden vaihtaminen

Ultraviolettisäteily, korkeat lämpötilat, painavat kuormat ja ympäristön olosuhteet heikentävät renkaita ajan kuluessa. On suositeltavaa vaihtaa renkaat kuuden vuoden välein tai tarvittaessa sitä useammin vaikka kulutuspuunnan syvyys on vielä riittävä.

Jos renkaita on vaihdettava ennen aikaisesti esimerkiksi tyhjentymisen vuoksi, suosittelemme vaihtamaan renkaat pareittain, paitsi jos muut renkaat ovat kuluneet enintään 1,5 mm uusiin renkasiin verrattuna. Renkaita vaihdettaessa on tärkeää varmistaa, että uusien ja vanhojen renkaiden merkki ja malli vastaavat toisiaan. Jos kaikki renkaat ovat samaa kokoa, sijoita uusi rengaspari aina taakse. Vanne ja rengas on aina tasapainotettava renkaan vaihtamisen jälkeen. Kysy lisätietoja ammattilaiselta, kuten rengasmyyjältä tai -asentajalta. Renkaan vaihdon tai korjauksen jälkeen saattaa kulua jopa 24 tuntia, ennen kuin rengasrasva on täysin kuivunut ja renkaat ovat täysin kiinnittyneitä vanteisiin. Vältä tämän ajanjakson aikana nopeita kiihdytyksiä, jotta rengas ei luista vanteella.

**HUOMAUTUS:** Vaihdettavien renkaiden määrästä riippumatta on suositeltavaa käyttää samanlaisia renkaita kaikissa pyörissä optimaalisen suorituskyvyn takaamiseksi.

Muita kuin suositeltuja renkaita käytettäessä varmista, että renkaaseen merkityt kantavuus- ja nopeusluokitukset (katso [Rengasmerkintöjen selitykset sivulla 259](#)) vastaavat autokohtaisten vaatimusten vähimmäisrajoituksia tai ylittävät ne.

Alkuperäisten vanteiden ja renkaiden tekniset ominaisuudet autossa Model X, katso [Vanteet ja renkaat sivulla 258](#).

Vanteen vaihtamisen yhteydessä on renkaiden ali- tai yliapaineen varoitusten täsmällisyys varmistettava nollaamalla TPMS:n (rengaspainevalvontajärjestelmä) anturit (katso [TPMS-anturien automaattinen palautus sivulla 236](#)).

**VAROITUS:** Käytä ainoastaan alkuperäisten renkaiden tekniset vaatimukset täyttäviä renkaita ja vanteita. Muut kuin alkuperäiset vaatimukset täyttävät renkaat voivat vaikuttaa rengaspainevalvontajärjestelmän (TPMS) toimintaan.

**VAROITUS:** Älä koskaan ylitä autosi renkaiden nopeusluokitusta. Nopeusluokitus löytyy renkaiden sivuseinämästä (katso [Rengasmerkintöjen selitykset sivulla 259](#)).

### Epäsymmetriset renkaat

Joidenkin Model X -ajoneuvon renkaiden kuviointi on epäsymmetrinen, ja ne on asennettava vanteille niiden oikea puoli ulospäin. Renkaan sivuseinämässä on ulkopuolta osoittava teksti **OUTSIDE**. Varmista uusien renkaiden asennuksen yhteydessä, että ne on asetettu vanteille oikein.



**VAROITUS:** Väärin vanteille asennettujen renkaiden pito tiehen on huomattavasti heikompi.

### Aero-pölykapselin irrottaminen ja asentaminen

Jos Model X -auto on varustettu pölykapseleilla, ne on poistettava, jotta pyöränmuttereihin päästään käsiksi.

Aero-pölykapselin irrottaminen:

1. Tartu aero-pölykapseliin tiukasti molemmiin käsiin.
2. Irrota kiinnikkeet vetämällä aero-pölykapselia itseäsi kohti.

Aero-pölykapselin kiinnittäminen:





1. Aseta aero-pölykapseli oikein paikalleen venttiilivarteen nähden.
2. Kiinnitä pölykapselin keskiosa paikalleen painamalla sitä napakasti ja kiinnitä sitten koko pölykapseli kokonaan paikalleen painamalla napakasti sen ulkoreunaa kunkin puolan kohdalta. Pölykapseliasia on ehkä pidettävä paikallaan kunkin painettavan puolan vastakkaisesta reunasta, kunnes kaikki puolat ovat kunnolla kiinni.
3. Varmista pölykapselin kiinnitys painamalla pölykapselin keskiosaa napakasti käsilläsi (älä lyö pölykapseliasia käsilläsi).
4. Tarkista vielä nykyisemällä kutakin puolaa, että ne ovat kunnolla kiinnitetty.

**VAROITUS:** Varmista, että aero-pölykapseli on asennettu kunnolla, jotta se ei putoa ajon aikana.

## Pyöränmutterien suojen irrottaminen ja asentaminen

Jos Model X -autosi on varustettu pyöränmutterien suoilla, ne on poistettava, jotta pyöränmuttereihin päästään käsiksi.

Irrota pyöränmutterin suoja seuraavasti:

1. Työnnä pyöränmutterin suojustyökäluun (jos varusteena; sijaitsee joissain ajoneuvoissa hansikaslokerossa, voit käyttää myös pientä kuusiokoloavainta) kaareva osa Tesla-logon T-kirjaimen pohjassa olevaan reikään.

**HUOMAUTUS:** Pyöränmutterien suojustyökäluun voi myös ostaa varaosaliikkeestä tai verkkokaupoista.



2. Ohjaa pyöränmutterin suojustyökäluu niin, että se on täysin työnnetty pyöränmutterin suojan reikään.
3. Kierrä pyöränmutterin suojustyökäluun siten, että kaareva osa koskettaa pyöränmutterin suojan keskikohtaa.
4. Vedä pyöränmutterin suojustyökäluu lujasti pois pyörästä, kunnes pyöränmutterin suoja irtoaa.



Pyöränmutterin suojan kiinnittäminen:

1. Kohdistu pyöränmutterin suoja paikalleen.
2. Paina pyöränmutterin suoja, kunnes se napsahtaa kokonaan paikalleen.

**VAROITUS:** Varmista, että pyöränmutterin suoja on asennettu kunnolla, jotta se ei putoa ajon aikana.

## Wheel Configuration

Jos olet asentamassa uusia vanteita tai vaihtamassa ne, päivitä ajoneuvon vanteiden asetukset valitsemalla Hallintalaitteet > Huolto > Vanteet ja renkaat > Vanteet. Näin Model X -auto saa uusien pyörien tiedot ja pystyy antamaan tarkkoja päivityksiä tilastaan. Valitse pudotusvalikosta pyörä, joka vastaa niitä, joita olet asentamassa Model X -autoon. Kun valitut asetuksissa uudet pyörät, myös ajoneuvosi virtuaalihahmon pyörät muuttuvat kosketusnäytössä.

Tarkista, onko autossasi keskenään erikokoiset etu- ja takapyörät. Vertaa etu- ja takarenkaiden kyljissä olevia merkintöjä, jotta tiedät, ovatko pyörät keskenään samanlaiset vai erikokoiset. Jos pyörät ovat eri kokoiset, varmista, että uudet pyörät asennetaan samaan järjestykseen kuin vanhat.

**HUOMAUTUS:** Ajoneuvosi pyöräasetusten muuttaminen saattaa vaikuttaa toimintamatka-arvioihin, rengaspaineiden varoitustasoihin ja ajoneuvon esitystapaan.

**VAROITUS:** Käytä vain Teslan hyväksymiä pyöriä asentaessasi tai vaihtaessasi pyöriä. Muiden kuin Teslan hyväksymien pyörien käyttäminen voi aiheuttaa vakavia vaurioita. Tesla ei ole vastuussa vahingoista, jotka aiheutuvat muiden kuin Teslan hyväksymien pyörien käyttämisestä.





## Rengaspaineiden valvonta



Model X -ajoneuvoon on asennettu rengaspaineiden valvontajärjestelmä, joka varoittaa kuljettajaa renkaiden huomattavasta ali- tai ylipaineesta näyttämällä rengaspaineiden merkkivalon. Katso lisätietoja kuljettajan puoleisessa ovipilarissa olevasta rengastietotarrasta tai katso [Rengaspaineiden ylläpito sivulla 232](#).

Jokainen rengas, mukaan lukien vararengas (jos varusteena), täytyy tarkistaa kuukausittain, kun se on kylmä, ja täyttää ajoneuvon valmistajan suosittelemaan täyttöpaineeseen, joka on merkitty ajoneuvon kilpeen tai rengaspainetarraan. (Jos ajoneuvossasi on erikokoiset renkaat kuin mitä on ilmoitettu ajoneuvon kilvessä tai rengaspainetarrassa, ota selvää asianmukaisista rengaspaineista).

Turvallisuuden lisäämiseksi ajoneuvoosi on asennettu rengaspaineiden valvontajärjestelmä (TPMS), joka sytyttää rengaspaineiden merkkivalon, mikäli yksi tai useampi rengas on huomattavasti alipaineinen. Kun matalan rengaspaineen merkkivalo syttyy, pysäytä ajoneuvo ja tarkista renkaat mahdollisimman pian ja täytä ne oikeaan paineeseen. Ajaminen huomattavasti alitäytetyllä renkaalla aiheuttaa renkaan kuumenemisen ja voi johtaa rengasrikkoon. Renkaan alitäyttö myös heikentää polttoainetehokkuutta ja lyhentää renkaan käyttöikää. Se voi myös heikentää ajoneuvon hallintaa ja pysähtymisnopeutta.

Huomaa, että TPMS-järjestelmä ei korvaa renkaiden asianmukaista kunnossapitoa. Kuljettajan vastuulla on ylläpitää oikeita rengaspaineita, vaikka alipaine ei olisi vielä sillä tasolla, että se sytyttäisi TPMS-järjestelmän merkkivalon.

### TPMS-vikailmaisoin

Ajoneuvoosi on asennettu myös TPMS-vikailmaisoin, joka ilmoittaa järjestelmän toimintahäiriöistä. TPMS-vikailmaisoin on yhteydessä rengaspaineen merkkivaloon. Kun järjestelmä havaitsee häiriön, merkkivalo vilkkuu noin minuutin ajan ja jää sen jälkeen palamaan tasaisesti. Vikailmoitus toistuu jokaisen käynnistyksen yhteydessä niin kauan, kun vika on olemassa.

Kun vikailmaisoin palaa, järjestelmä ei välttämättä havaitse renkaan alipainetta odotetulla tavalla. TPMS-vikailmoituksia voi ilmetä erilaisista syistä, mukaan lukien vara- tai vaihtorenkaiden käyttö, tai sellaisten vanteiden tai renkaiden asentaminen, jotka estävät TPMS-järjestelmää toimimasta normaalisti. Tarkista aina TPMS-vikailmaisimen merkkivalo

sen jälkeen, kun olet vaihtanut yhden tai useamman renkaan. Näin voit varmistaa, että TPMS-järjestelmä toimii asianmukaisella tavalla.



TPMS-vikailmaisoin on yhteydessä rengaspaineen merkkivaloon. Jos Model X -ajoneuvon rengaspainevalvontajärjestelmä (TPMS) havaitsee virheen, sen merkkivalo vilkkuu minuutin ajan aina, kun Model X otetaan käyttöön.

**HUOMAUTUS:** Jos rengas on vaihdettu tai se on korjattu muulla kuin Teslan toimittamalla renkaankorjausaineella ja vikailmaisoin havaitsee alhaisen rengaspaineen, on mahdollista, että renkaan anturi on vahingoittunut.

**HUOMAUTUS:** Muiden kuin Teslan hyväksymien lisävarusteiden asentaminen voi haitata TPMS-järjestelmän toimintaa.

### TPMS-anturien automaattinen palautus

Vaihdettuasi yhden tai useampia vanteita (mutta ei renkaan vaihtamisen jälkeen), TPMS-anturit palautetaan rengaspaineen varoitusten täsmällisyyden varmistamiseksi. TPMS-anturit palautetaan automaattisesti, kun autolla on ajettu nopeudella yli 25 km/h yli kymmenen minuutin ajan.

**HUOMAUTUS:** Renkaan vaihtamisen jälkeen väärää rengaspainehälytyksiä voi ilmetä ennen kuin autolla on ajettu yli 25 km/h nopeudella yli kymmenen minuutin ajan.

### Rengasanturin vaihtaminen

Jos rengaspainevaroituksen merkkivalo näkyy usein, varaa huoltoaika mobiilisovelluksella sen selvittämiseksi, onko rengasanturi vaihdettava. Jos muu kuin Tesla-huoltopalvelu korjaa tai asentaa uuden renkaan, anturi ei ehkä toimi, ennen kuin Tesla on suorittanut anturien asetukset.

## Vuodenaikoihin sidotut rengastyypit

### Tietoa rengastyypeistä

Ajoneuvoosi ensiasennusrenkaiden tyyppi määräytyy ajoneuvon mallin ja markkina-alueen mukaan. On tärkeää ymmärtää, millaiset ominaisuudet ajoneuvoosi renkailla on ja soveltuvatko renkaat käytettäväksi kesällä, talvella vai ympäri vuoden. Voit tarkistaa renkaan suorituskykytiedot renkaan sivuseinämässä olevista merkinnöistä (katso [Rengasmerkintöjen selitykset sivulla 259](#)).



## Kesärenkaat ja jokasään renkaat

Kesärenkaat ja jokasään renkaat on suunniteltu tarjoamaan maksimaalista suorituskykyä kuivalla ja märällä tiellä, mutta niitä ole suunniteltu talviolosuhteita varten. Jokasään renkaat on suunniteltu tuottamaan asianmukainen pito useimmissa olosuhteissa ympäri vuoden, mutta niiden pito lumella tai jäällä ei välttämättä ole samaa tasoa kuin talvirenkailla. Jokasään renkaat tunnistaa merkinnöistä ALL SEASON ja/tai M+S (mud and snow) renkaan sivuseinämässä.

Tesla suosittelee käyttämään talvirenkaita kylmissä lämpötiloissa tai silloin, kun tiellä voi olla lunta tai jäätä.



**VAROITUS:** Kesärenkaat ja jokasään renkaat eivät tuota riittävää pitoa kylmissä lämpötiloissa tai lumisilla tai jäisillä teillä. Talviolosuhteisiin sopivien renkaiden valitseminen ja asentaminen on tärkeää Model X -auton turvallisuuden ja ihanteellisten ajo-ominaisuuksien varmistamista varten.

## Talvirenkaat

Käytä talvirenkaita pidon parantamiseen lumisissa ja jäisissä olosuhteissa. Kun vaihdat talvirenkaisiin, asenna aina kaikki neljä rengasta yhdellä kertaa. Kaikkien asennettujen talvirenkaiden on oltava samaa merkkiä, ja niiden halkaisijan, rakenteen ja kuvioinnin on oltava keskenään identtisiä.



Talvirenkaat tunnistaa vuori-/lumihuutaesymbolista renkaan sivuseinämässä.

Talvirenkaat saattavat tuottaa suurempaa rengasmelua, ja niiden elinkaari voi olla lyhyempi ja niiden pito kuivalla tiellä heikompi.

Kun auto on varustettu talvirenkailla, noudata ovipilarissa olevan varoitustarran ohjeita.

### WARNING

MAX SPEED WITH SNOW TIRES  
SPEED RATING "V" 240km/h(149mph)  
SPEED RATING "T" 190km/h(118mph)  
SPEED RATING "R" 170 km/h(106mph)

SEE OWNER'S MANUAL FOR ADDITIONAL INFORMATION



**VAROITUS:** Älä koskaan ylitä autosi renkaiden nopeusluokitusta. Nopeusluokitus löytyy renkaiden sivuseinämästä (katso [Rengasmerkintöjen selitykset sivulla 259](#)).

## Ajaminen alhaisissa lämpötiloissa

Renkaiden suorituskyky on alhaisempi matalissa lämpötiloissa, mikä vähentää pitoa ja kohottaa iskujen aiheuttamien vaurioiden riskiä. Urheilulliseen käyttöön kesäolosuhteissa tarkoitettujen renkaiden pito huononee lämpötiloissa alle 5 °C, eikä niitä suositella käytettäväksi lumella tai jäällä. Urheilulliseen ajoon tarkoitettujen renkaiden saattavat kovettua kylmällä säällä, mikä aiheuttaa melua ensimmäisten muutaman kilometrin aikana, kunnes renkaat lämpenevät.

## Rengasketjujen käyttäminen

Tesla on testannut ja hyväksynyt seuraavat rengasketjut (kutsutaan myös lumiketjuiksi) käytettäväksi pidon lisäämiseen lumisissa olosuhteissa. Näitä ketjuja saa käyttää ainoastaan takarenkaissa. Hyväksytyjä rengasketjuja on saatavana Teslalta.

Rengaskoko	Suositteltu ketju
20"/22"	König K-Summit K67



**VAROITUS:** Älä käytä rengasketjuja kesärenkaissa. Tämä voi aiheuttaa vaurioita.

Asenna rengasketjut niiden valmistajan ohjeiden ja varoitusten mukaisesti. Asenna rengasketjut tasaisesti ja mahdollisimman kireälle.

Käyttäessäsi rengasketjuja:

- Tarkista rengasketjut löystyneiden liittimien ja vaurioituneiden lenkkien varalta ennen jokaista käyttöä.
- Aseta ilmajousituksen asetukseksi Normaali (katso [Paineilmajousitus sivulla 102](#)).
- Vältä Model X -auton raskasta kuormaamista (raskas kuorma voi pienentää renkaiden ja korin välistä tilaa).
- Älä aja ajoneuvolla, jos rengasketjuja ei ole asennettu asianmukaisesti.
- Aja hitaasti. Älä ylitä nopeutta 48 km/h.
- Irrota rengasketjut heti, kun se olosuhteiden puolesta on mahdollista.

**HUOMAUTUS:** Rengasketjujen käyttö on kiellettyä joillakin alueilla. Tarkista paikallisen lainsäädännön ohjeistus ennen ketjujen asentamista.



**VAROITUS:** Ilmajousituksen ajokorkeusasetuksen on oltava Normaali, jotta voidaan välttyä vaurioilta.



## Renkaiden hoito ja huolto

---

**!** **VAROITUS:** Muiden kuin suositeltujen ketjujen käyttö tai niiden käyttö muunkokoisissa renkaissa voi vahingoittaa jousitusta, koria, renkaita ja/tai jarruputkia. Muiden kuin suositeltujen rengasketjujen tai ohjeiden vastaisesti asennettujen rengasketjujen aiheuttamat vahingot eivät kuulu takuun piiriin.

**!** **VAROITUS:** Älä käytä lumiketjuja eturenkaissa.

**!** **VAROITUS:** Älä koskaan tyhjennä rengasta rengasketjujen asentamisen yhteydessä. Uudelleen täytettäessä ketjut voivat kiristyä liian tiukalle ja aiheuttaa renkaan vaurioitumisen.

**!** **VAROITUS:** Varmista, että rengasketjut eivät voi koskettaa jousitusta tai jarruletkuja. Jos havaitset epätavallista melua, joka saattaa johtua ketjujen kosketuksesta Model X -auton kanssa, pysäytä ja tarkista välittömästi.



## Ulkopintojen puhdistaminen

Maalipinnan vaurioiden ehkäisemiseksi on syövyttävät aineet (rasva, öljy, lintujen jätökset, pihka, kuolleet hyönteiset, terva, tiesuola, teolliset päästöt jne.) aina poistettava pinnoilta välittömästi. Älä odota seuraavaan Model X -auton pesukertaan. Tarvittaessa voit käyttää denaturoitua alkoholia tervatahrojen ja sitkeän lian poistamiseen. Pese sitten alkoholi välittömästi pois kyseisestä kohdasta vedellä ja saippuapohjaisella pesuaineella.

Pidä ulkokamerat puhtaina, kuivina ja ehjinä ja poista esteet niiden tieltä. Nämä aineet saattavat aiheuttaa epätarkkoja kuvia tai estää Autopilotin ja turvallisuusominaisuuksien toiminnan (katso [Kameran puhdistaminen sivulla 239](#)).

Pese Model X -ajoneuvon ulkopinnat seuraavien ohjeiden mukaisesti:

- Poista hiekka ja muu irtolika ennen varsinaista pesua huuhtelemalla auto letkulla. Poista muta alueilta, joihin kerääntyy helposti likaa (kuten pyöräkotoista ja korin saumoista). Jos autolla on ajettu suolatuilla maanteillä, huuhtelee kaikki tiesuolakertymät auton alustasta, pyöräkotoista ja jarruista.
- Pese Model X käsin. Käytä pehmeää kangasta sekä kylmää tai kädenlämpöistä vettä ja .mietoa, korkealaatuista autoshampoota.
 

**VAROITUS:** Jotkin puhdistusaineet ja autoshampoot sisältävät kemikaaleja, jotka saattavat aiheuttaa vaurioita tai värjäytymiä erityisesti muoviosiin, ulkovaloihin tai kameroiden linssisiin. Esimerkiksi jotkin autonpuhdistusaineet sisältävät hydroksideja tai muita erittäin emäksisiä ainesosia, jotka saattavat vaurioittaa auton ulko-osia. Älä käytä myöskään happamia aineita. Puhdistusaineista johtuvat vauriot tai värjäytymät eivät kuulu takuun piiriin.
- Huuhtelee ajoneuvo pesun jälkeen puhtaalla vedellä, jotta pinnoille ei jää saippuajäämiä.
- Kuivaa huolellisesti säämiskällä. Kuivaa jarrut tarvittaessa ajamalla ajoneuvolla lyhyt matka ja jarruttamalla useita kertoja.

Käytä pienten tahrojen puhdistamiseen isopropyylialkoholipyyhkeitä (vastaavia, joita käytetään lasien ja näyttöjen puhdistamiseen).

## Ikkunoiden puhdistaminen ja käsittely

Puhdista peilit ja lasit auton lasipinnoille tarkoitetulla puhdistusaineella. Älä hankaa lasi- tai peilipintoja äläkä käytä hiovia aineita sisältävää puhdistusnestettä. Noudata kohdassa [Ulkopintojen puhdistaminen sivulla 239](#) esitettyjä ohjeita puhdistaussasi lasien ulkopintaa.

Voit lisätä vettä hylkivän pinnoitteen ajoneuvosi sivuikkunoihin ja takaikkunaan mutta älä lisää sitä tuulilasiin, koska muuten Autopilot-kameroiden näkyvyys saattaa heikentyä. Noudata vettä hylkivää pinnoitetta lisätessäsi sen valmistajan antamia ohjeita.

**HUOMAUTUS:** Tesla ei ole vastuussa mistään ajoneuvon ikkunoiden käsittelyyn liittyvistä vahingoista.

## Kameran puhdistaminen

Kameran linssin on oltava puhdas ja esteetön, jotta sen kuva olisi selkeä.

Poista kertynyt lika tai roskat ruiskuttamalla kameran objektiivin vettä ruiskupullolla. Älä yritä poistaa likaa tai roskia pyyhkimällä paljasta objektiivia kädellä tai liinalla. Roskat voivat vaurioittaa objektiivin pintaa, kun ne hankautuvat pyyhittäessä sitä vasten.

**HUOMAUTUS:** Tuulilasin sisäpuoli on puhdistettava etukameran kotelon sisältä (katso [Kamerat sivulla 19](#)) säännöllisesti, jotta näkyvyys pysyy selkeänä ja kameran toiminta optimaalisena. Tarkista puhdistamisen tarve ajoneuvon huoltoyhteenvedosta koskettamalla Hallintalaitteet > Huolto > Ylläpito. Varaa tarvittaessa huoltoaika mobiilisovelluksella.

**VAROITUS:** Älä käytä kemiallisia tai hiovia puhdistusaineita. Ne voivat vahingoittaa linssin pintaa.

**VAROITUS:** Älä puhdista ultraäänianturia (jos varusteena) tai kameran linssiä terävällä tai hankaavalla työkalulla. Se voi naarmuttaa tai vaurioittaa anturin pintaa.

## Ulkopintojen puhdistamista koskevia huomautuksia

**VAROITUS:** Älä pese autoa suorassa auringonpaisteessa.

**VAROITUS:** Älä käytä tuulilasin käsittelyaineita. Ne voivat muuttaa tuulilasinpyyhinten kitkaa ja aiheuttaa narisevan äänen.



## Puhdistaminen

- VAROITUS:** Älä käytä kuumaa vettä, liuotinpesuaineita tai erittäin emäksisiä, erityisesti hydroksideja sisältäviä puhdistusaineita tai liuottimia. Vältä auton altistumista saippuolle ja kemikaaleille, joiden pH-arvo on yli 13. Jos olet epävarma, tarkista tuote-etiketti tai pyydä apua autopesulan henkilöstöltä. Vääränlaisen pesutavan aiheuttamat vahingot eivät kuulu takuun piiriin.
- VAROITUS:** Jos käytät painepesuria, suuttimen on oltava vähintään 30 cm:n etäisyydellä Model X -ajoneuvon pinnasta. Älä kohdista vesisuihkua suoraan pysäköintiantureihin (jos varusteena). Pidä pesurin suutin koko ajan liikkeellä äläkä kohdista vesisuihkua pysyvästi yhdelle alueelle.
- VAROITUS:** Älä kohdista vesisuihkua suoraan auton ikkunoiden, ovien tai konepellin tiivisteisiin, elektroniikkamoduuleihin tai näkyvissä oleviin johtoihin.
- VAROITUS:** Huuhtelee kaikki suolakertymät auton alustasta, pyöräkotelosta ja jarruista. Näin vältty ruostevaurioilta, jotka eivät välttämättä kuulu takuun piiriin. Kun olet puhdistanut auton, kuivaa jarrut ajamalla autolla lyhyt matka ja jarruttamalla useita kertoja.
- VAROITUS:** Älä käytä tiiviitä tai karkeita kangasmateriaaleja, kuten pesukintaita. On suositeltavaa käyttää laadukasta mikrokuituliinaa.
- VAROITUS:** Jos peset auton autopesulan pesuautomaatissa, käytä ainoastaan harjatonta pesua. Tällaisissa pesulinjastoissa ei ole Model X -ajoneuvon pintaan koskevia osia, kuten harjoja.
- VAROITUS:** Jos peset auton autopesulassa, lukitse auto. Vältä myös koskemasta kosketusnäytön säätimiin, jotka voisivat avata vahingossa ovet tai luukut, kun ajoneuvoa pestään. Takuu ei kata mahdollisesti aiheutuvia vaurioita.
- VAROITUS:** Varmista, että pyyhkimet ovat pois päältä ennen Model X -auton pesua, jotta vältetään pyyhkimien vahingoittuminen.
- VAROITUS:** Älä käytä kemiallisia vanteenpuhdistusaineita tai esipesutuotteita. Ne voivat vaurioittaa vanteiden pintaa.
- VAROITUS:** Älä koskaan ruiskuta nestettä suurella nopeudella (esimerkiksi käyttäessäsi painepesuria) latausporttia kohti Model X -auton ollessa latauksessa. Tämän ohjeen laiminlyönti voi johtaa vakavaan loukkaantumiseen, vahingoittaa autoa, latausvälineitä tai muuta omaisuutta.

## Sisätilojen puhdistaminen

Tarkista sisätilojen kunto ja puhdista auto sisältä säännöllisesti. Näin pinnat säilyvät hyvän näköisinä ja ehkäiset niiden kulumista. Pyyhi aina roiskeet ja lika pois heti, kun mahdollista. Yleiseen sisäpintojen puhdistukseen sopii pehmeä kangas (esimerkiksi mikrokuituliina), joka on kostutettu lämpimän veden ja saippuapohjaisen pesuaineen liuokseen. Testaa puhdistusaineen vaikutusta aina ensin johonkin huomaamattomaan kohtaan. Likajuovien välttämiseksi pinnat kannattaa kuivata heti pehmeällä, nukkaamattomalla kankaalla.

## Sisätilojen lasipinnat

Älä hankaa lasi- tai peilipintoja äläkä käytä hioivia aineita sisältävää puhdistusnestettä. Se voi vaurioittaa peilien heijastavaa pintaa tai takaikkunan lämmityselementtejä.

## Turvatyyny

Älä anna minkään aineen päästä turvatyynyn suojan sisälle. Se voi aiheuttaa toimintahäiriön.

## Kojelauta ja muovipinnat

Älä kiillota kojelaudan yläpuolisia pintoja. Kiillotetut pinnat heijastavat voimakkaasti ja voivat haitata kuljettajan näkyvyyttä.

## Sisävalot

**HUOMAUTUS:** Teslan takuu ei kata vahinkoja, jotka johtuvat virheellisestä huollosta. Tähän lasketaan myös sellaisten puhdistusliuosten tai työkalujen käyttö, joita ei suositella tässä omistajan käsikirjassa.

Älä käytä sisävalojen puhdistamiseen mitään saippuaa tai kemiallista puhdistusliuosta. Tavalliset puhdistusliuokset ja aineet saattavat vahingoittaa valojen kupuja tai muita osia ja näin aiheuttaa ajan mittaan halkeamia tai vaurioita. Tesla suosittelee, että sisävalot puhdistetaan tarvittaessa pyyhkimällä likaantuneita alueita tai tahroja varovasti lämpimällä vedellä kostutetulla pehmeällä liinalla. Sisävaloihin kuuluvat muun muassa seuraavat (jos varusteena), mutta luettelo ei ole kattava:

- Jalkatilan valo
- Ovivalo
- Projektiovalo
- Kattovalo
- Tunnelmavalot



Kun haluat puhdistaa sisustuksen saippualla tai miedolla puhdistusaineella, joka ei sisällä liuottimia, Tesla suosittelee suojaamaan kaikki valot esimerkiksi jollain seuraavista:

- Kangas
- Maalarinteippi
- Muovikalvo
- Autojen sisätilojen suojapeitteet

## Istuimet

**HUOMAUTUS:** Teslan takuu ei kata vahinkoja, jotka johtuvat virheellisestä huollosta. Tähän lasketaan myös sellaisten puhdistusliuosten tai työkalujen käyttö, joita ei suositella tässä omistajan käsikirjassa.

Ajoneuvon istuimet on valmistettu ympäristöystävällisestä kasvipohjaisesta nahasta, joka on pehmeämpää kuin eläinnahka, mutta kestää pidempään ja hylkii paremmin likaa. Tesla suosittelee, että siivoat ja imuroit sisätilat säännöllisesti, jotta ajoneuvon suorituskyky ja ulkoasu säilyvät optimaalisina. Voit ostaa yleispuhdistussarjan [Tesla Shopista](#).

Vältä kosketusta voimakkaisiin kemikaaleihin, kuten tiettyihin kosmeettisiin tuotteisiin. Tällaiset aineet voivat aiheuttaa vaurioita, laadun heikkenemistä ja värimuutoksia ajan kuluessa.

Pyyhi roiskeet, tahrat ja kemikaalien jäämät sisäpintoista mahdollisimman pian. Kostuta pehmeä liina (mieluiten mikrokuituliina) lämpimällä vedellä ja laimealla saippualla ja pyyhi tahra hellävaraisesti pyöriivällä liikkeellä. Pyyhi sitten kuivaksi pehmeällä, nukkaamattomalla liinalla. Älä kuivaa puhaltamalla. Saippuaa voimakkaammat pesuaineet voivat olla liian vahvoja. Muiden puhdistusaineiden, desinfiointiaineiden, hoitoaineiden tai suoja-aineiden käyttöä ei suositella.

Valkoiset istuimet: Viimeisenä keinona voit koittaa kostuttaa pehmeän liinan (kuten mikrokuituliinan) lämpimällä vedellä ja isopropyylialkoholilla ja pyyhkiä tahrان hellävaraisesti pyöriivällä liikkeellä (älä käytä tätä menetelmää mustiin istuimiin). Pyyhi pois jäljellä oleva isopropyylialkoholi pehmeällä, kostealla liinalla. Voimakas tai liiallinen isopropyylialkoholin käyttö vaurioittaa materiaalin päällystettä, jolloin tahroja voi syntyä helpommin. Tämä mitätöi takuun.

**VAROITUS:** Älä käytä tuotteita, jotka sisältävät alkoholia, valkaisuainetta (natriumhypokloriittia), sitrusta, naftaa tai silikonipohjaisia lisäaineita. Älä suihkuta mitään suihkeita suoraan istuimiin. Älä päästä vettä turvavyömekanismiin.

Erilaiset vaatteet, tarvikkeet ja kosmetiikkatuotteet voivat sisältää väriaineita tai öljyjä, jotka voivat siirtyä istuimiin ajan kuluessa. Tällaisia tahroja on vaikea välttää, eikä niitä voi aina poistaa turvallisesti.

**VAROITUS:** Älä käytä muita kuin Teslan istuinpäällisiä. Istuinpäälliset saattavat aiheuttaa värjäytymistä tai vaurioita, häiritä istuinanturien toimintaa tai rajoittaa turvatyynyjen toimintaa.

Jos autossa on nahkaistuimet, huomaa, että nahkapintoihin tarttuu helposti väriä muista pinoista. Tämä koskee erityisesti vaaleaa nahkaa. Valkoisissa ja kellanruskeissa nahkapinnoissa on likaa hylkivä käsittely. Liuotinpesuaineiden tai yleisesti saatavana olevien nahkapintojen pesu- ja hoitoaineiden käyttämistä ei suositella. Ne voivat värjätä tai kuivattaa nahkapintoja.

## Matot

Älä anna lattiamattojen kastua läpimäräksi. Vaikeasti likaantuneet alueet voidaan puhdistaa laimennetulla verhoilunpesuaineella.

## Turvavyöt

Vedä turvavyöt kokonaan ulos ja pyyhi ne puhtaaksi. Älä käytä liuotinpesuaineita tai kemiallisia puhdistusaineita. Anna turvavöiden kuivua itsestään auki vedettyinä. Vältä suoraa auringonvaloa.

## Ovitiivisteet

Pyyhi lika pois ovitiivisteistä kostealla liinalla. Ovitiivisteisiin kertynyt liiallinen lika voi aiheuttaa vaurioita osuessaan lähellä oleviin pintoihin. Vältä käyttämästä alkoholipyyhkeitä tai kemiallisia tuotteita, jotka voivat heikentää ovitiivisteiden pinnoitteen kuntoa.

## Kosketusnäyttö ja mittaristo

Puhdista kosketusnäyttö/-näytöt ja mittaristo pehmeällä, nukkaamattomalla kankaalla, joka on tarkoitettu erilaisten näyttöjen puhdistamiseen. Älä käytä puhdistusaineita (kuten lasinpuhdistusnestettä) tai alkoholipohjaisia geelimäisiä tuotteita (kuten käsihuuhdetta), kosteita liinoja tai kuivia, staattisesti varautuneita kankaita (kuten juuri pestyä mikrokuituliinaa). Voit kytkeä etukosketusnäytön puhdistustilaan, jotta voit pyyhkiä näytön puhtaaksi painamatta painikkeita tai muuttamatta asetuksia tahattomasti. Valitse kosketusnäytöstä Hallintalaitteet > Näyttö > Näytön puhdistustila. Näyttö muuttuu tummaksi, jolloin pöly ja tahrat näkyvät paremmin. Poistu näytön puhdistustilasta pitämällä PAINA POISTUAKSESI -painiketta painettuna.





## Kromi- ja Metallipinnat

Kiillotusaine, hankaavat puhdistusaineet, alkoholipohjaiset geelimäiset tuotteet (kuten käsihuuhte) ja kovat kankaat voivat vahingoittaa kromi- ja metallipintoja.

## Sisätilojen puhdistamista koskevia huomautuksia

- VAROITUS:** Liuottimien (mukaan lukien alkoholin), alkoholipohjaisten geelimäisten tuotteiden (kuten käsihuhuhte), valkaisuaineiden, sitruunapohjaisien aineiden, polttoöljyn tai silikonipohjaisien tuotteiden tai lisäaineiden käyttäminen auton sisätilojen osiin voi aiheuttaa vaurioita.
- VAROITUS:** Staattisesti varautuneet materiaalit voivat vaurioittaa kosketusnäyttöä tai mittaristoa.
- VAROITUS:** Jos huomaat minkä tahansa vaurion turvatyynyjärjestelmän osissa tai turvavyöissä, ota heti yhteyttä Teslaan.
- VAROITUS:** Estä veden, puhdistusaineiden tai -kankaan joutuminen turvavyön mekanismiin.
- VAROITUS:** Altistuminen kemiallisille puhdistusaineille voi olla vaarallista ja aiheuttaa silmien ja ihon ärsytystä. Lue kemiallisen puhdistusaineen valmistajan antamat ohjeet ja noudata niitä.

## Kiillottaminen, paikkamaalaus ja korin korjaukset

Korin kosmeettisen ulkoasun säilyttämiseksi voit tarvittaessa käsitellä maalipinnat niille soveltuvalla kiillotusaineella, joka sisältää seuraavia aineita:

- Hyvin hellävaraisesti hiovaa ainetta, joka poistaa liian maalipinnalta, mutta ei poista tai vaurioita itse pintaa.
- Täyteaineita, jotka täyttävät naarmut ja häivyttävät niitä pois.
- Vahaa, joka muodostaa suojaavan pinnoitteen maalipinnan ja ympäristön välille.

Tarkista maalipinnan kunto säännöllisesti. Käsittele pienet maalipinnan lohkeamat ja naarmut korjausmaalikynällä (saatavana markkina-alueen mukaan Teslaalta). Käytä korjausmaalikynää pesun jälkeen, ennen kiillotusta tai vahausta.

Korjaa kiveniskemät, lohkeamat ja naarmut. Katso osoitteesta <https://www.tesla.com/support/body-shop-support> lisätietoja korjaamoiden sijainnista ja saatavilla olevista palveluista.

**VAROITUS:** Älä käytä hiomatahnoja, värihioja tai voimakkaasti hiovia aineita sisältäviä kiillotusaineita. Ne voivat naarmuttaa maalipintaa ja aiheuttaa pysyviä vaurioita.

**VAROITUS:** Älä käytä krominkiillotusainetta tai muita hiovia puhdistusaineita.

## Suojapeitteen käyttäminen

Model X -auton kosmeettisen ulkoasun säilyttämiseksi silloin, kun autoa ei käytetä, on suositeltavaa käyttää aitoa Tesla-suojapeitettä. Suojapeitteitä voi ostaa Tesla Shopista.

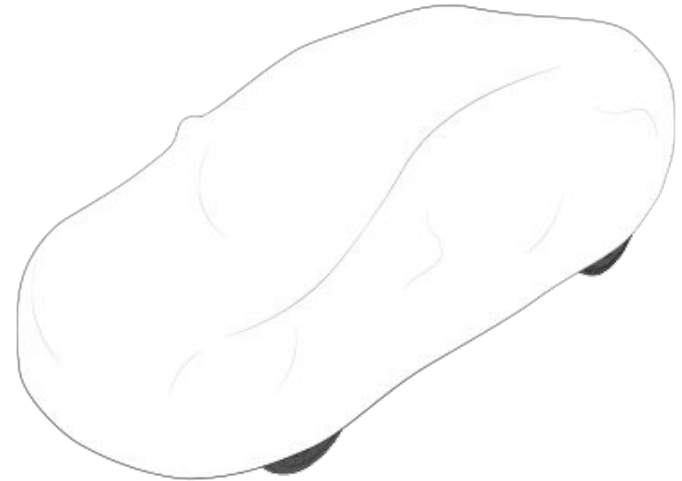

**VAROITUS:** Käytä ainoastaan Teslan hyväksymää suojapeitettä, kun Model X on kytketty pistorasiaan. Muunlaisen suojapeitteen käyttäminen voi estää akun riittävän jäähtymisen latauksen aikana.

## Lattiamatot

Kun käytät aitoja Teslan lattiamattoja, mattojen käyttöikä on pidempi ja niiden puhdistaminen on helpompaa. Lattiamattoja on saatavilla verkkokaupassa osoitteessa <http://www.tesla.com>. Huolehdi lattiamattojen kunnosta puhdistamalla ne säännöllisesti ja varmistamalla, että ne on kiinnitetty oikein. Vaihda liian kuluneet lattiamatot uusiin.

**VAROITUS:** Polkimien esteettömän toiminnan varmistamiseksi on huolehdittava siitä, että kuljettajan lattiamatto on kiinnitetty asianmukaisesti. Älä koskaan aseta sen päälle toista mattoa. Lattiamattojen on aina oltava asetettuna auton lattiaverhoilua vasten, eikä toisen lattiamaton tai muun suojan päälle.



## Tuulilasin pesunesteen lisääminen

Ainoa nestesäiliö, johon voit lisätä nestettä itse, on etutavaratilan takana oleva tuulilasin pesunestesäiliö. Kun nestemäärä on alhainen, mittaristossa näkyy ilmoitus.

Lisää pesunestettä seuraavasti:

1. Avaa konepelti.
2. Puhdista täyttökorkin ympäristö ennen irrotusta, jotta säiliöön ei pääse likaa.
3. Avaa täyttökorkki.
4. Lisää nestettä säiliöön, kunnes nesteen pinta on aivan täyttökaulan alapuolella. Älä anna nesteen valua yli.



5. Pyyhi roiskeet heti ja huuhtelee alue vedellä.
6. Sulje täyttökorkki.

**HUOMAUTUS:** Jotkin kansalliset tai paikalliset määräykset saattavat kieltää haihtuvien orgaanisten yhdisteiden (VOC) käytön. VOC-yhdisteitä käytetään yleisesti tuulilasinpesunesteiden jäätymisenestoaineena. Käytä VOC-yhdisteetöntä tai vain vähän näitä yhdisteitä sisältävää pesunestettä vain, mikäli se pystyy tarjoamaan riittävän suojan jäätymiseltä niissä olosuhteissa, joissa ajat Model X -autolla.

**HUOMAUTUS:** Paikalliset säädökset kieltävät metanolipohjaisten pesunesteiden käytön. Käytä sen sijaan etanolipohjaista pesunestettä.

**VAROITUS:** Käytä ainoastaan ajoneuvoille tarkoitettua etanolipohjaista tuulilasinpesunestettä. Muiden aineiden, kuten käsittelemättömän veden, käyttö voi aiheuttaa bakteerikasvustoa ilmastointijärjestelmässä, mikä puolestaan aiheuttaa hajuhaittoja tai mahdollisia vaurioita, jotka eivät kuulu takuun piiriin.

**VAROITUS:** Älä lisää pesuliukuksia, joissa on vettä tai hyönteisiä hylkiviä ainesosia. Ne voivat aiheuttaa juovia, tahroja ja pyyhkimien vinkumista tai muita ääniä.

**VAROITUS:** Jos lämpötila on alle 4° C, käytä jäätymisenestoainetta sisältävää pesunestettä. Jäätymisenestoaineettoman pesunesteen käyttäminen voi haitata näkyvyyttä kylmällä säällä.

**VAROITUS:** Tuulilasinpesuneste voi aiheuttaa silmien ja ihon ärsytystä. Lue pesunesteen valmistajan antamat ohjeet ja noudata niitä.

## Pyyhkimien sulkien tarkastus ja puhdistaminen

Tarkasta ja puhdista pyyhkimien sulkien reunat säännöllisesti, ja tarkasta, onko kumiosissa murtumia, halkeamia tai karkeutta. Jos sulka on vahingoittunut, vaihda se välittömästi, jotta se ei pääse vaurioittamaan lasia ja jotta näkyvyys paranee.

Tuulilasin tai sulan epäpuhtaudet voivat heikentää pyyhkimien tehoa. Epäpuhtauksilla tarkoitetaan muun muassa jäätä, autopesuloiden vahasuihkeita, pesunesteiden hyönteisiä ja vettä hylkiviä ainesosia, lintujen jätöksiä, puista tippuvaa mahlaa ja muita orgaanisia aineita.

Noudata näitä puhdistusohjeita:

- Puhdista tuulilasi ja pyyhkimien sulat pesunesteellä, isopropyylialkoholilla tai hankaamattomalla lasinpuhdistusaineella, joka on hyväksytty ajoneuvojen lasi- ja kumiosille. Sopimattomat tuotteet voivat aiheuttaa vaurioita tai juovia ja muodostaa heijastuksia tuulilasiin.
- Nosta pyyhkimen vartta sen verran irti tuulilasista, että pääset sulkaan käsiksi. Älä nosta pyyhkimen vartta sen rajoitinta korkeammalle.

Jos pyyhkimet eivät puhdista kunnollisesti sulkien puhdistamisen jälkeen, vaihda sulat.

**HUOMAUTUS:** Huonosti toimivat pyyhkimet voivat rajoittaa tuulilasikameroiden näkyvyyttä, mikä voi johtaa Autopilot-toimintojen heikentyneeseen suorituskykyyn tai toimimattomuuteen. Lisätietoja on kohdan [Kamerat sivulla 19](#) osiossa Autopilot [Rajoitukset ja varoitukset sivulla 167](#).



## Pyyhkimien sulkien vaihtaminen

Varmista pyyhkimien ihanteellinen suorituskyky vaihtamalla pyyhkimien sulat vähintään kerran vuodessa.

Vaihtopyyhkimien on täytettävä seuraavat kriteerit:

- Pyyhkimen pituuden on oltava kuljettajan puolella 650 mm ja 530 mm matkustajan puolella.
- Varmista, että vaihtopyyhkimen liitin on samanlainen kuin alkuperäisessä pyyhkimessä. Toisenlaiset liittimet voivat estää pyyhkimen kiinnittämisen auton pyyhkimen varteen.

Voit ostaa pyyhkimien sulkia [Tesla Shopista](#).

**HUOMAUTUS:** Käytä ainoastaan alkuperäisen kanssa identtisiä pyyhkimien sulkia. Sopimattomien sulkien käyttö saattaa vahingoittaa pyyhkinjärjestelmää ja tuulilasia.

**HUOMAUTUS:** Pyyhkimien puhdistusjärjestelmä on Model X -ajoneuvossa pyyhkimien sulkiin integroitu osa.

Vaihda pyyhkimien sulat seuraavasti:

1. Kytke pysäköintivaihe ja sammuta pyyhkimet.
2. Aseta pyyhkimet huoltoasentoon valitsemalla kosketusnäytöstä Hallintalaitteet > Huolto > Pyyhkimien huoltotila.
3. Nosta pyyhkimen vartta sen verran irti tuulilasista, että pääset sulkaan käsiksi.  
**!** **VAROITUS:** Pyyhkimien sulat eivät lukkiudu kohotettuun asentoon. Älä nosta pyyhkimen vartta sen rajoitinta korkeammalle.
4. Saat vapautettua pyyhkimen sulan pyyhkimen varresta puristamalla kahta kielekettä.  
**!** **VAROITUS:** Pyyhkimen sulka on edelleen kiinni pesujärjestelmän letkussa, joten sitä ei voi vielä irrottaa.



5. Aseta pyyhkimen varren ja tuulilasin väliin pyyhe, jotta tuulilasi ei naarmuunnu tai halkea.
6. Irrota pesujärjestelmän letku pyyhkimen sulasta ja vältä pesunesteen läikkymistä.



7. Pitele pyyhkijän vartta ja liu'uta sulkaa vartta pitkin painaen samalla lukituskielekettä.
8. Työnnä pesujärjestelmän letku täysin uuden pyyhkimen sulan liittimeen.
9. Kohdista uusi pyyhkimen sulka pyyhkimen varren kanssa ja liu'uta sitä kohti varren päätä, kunnes se lukkiutuu paikoilleen.  
**!** **VAROITUS:** Varmista, että uusi sulka on lukkiutunut paikalleen eikä pääse liikkumaan. Testaa pitävyys työntämällä ja vetämällä. Jos sulka ei ole lukkiutunut paikalleen kuuluvasti ja tuntuvasti napsahdus, se saattaa irrota käytön aikana ja aiheuttaa vakavia vaurioita.
10. Palauta pyyhkimet normaaliasentoon poistamalla Pyyhkimien huoltotila käytöstä.

## Pesusuuttimien puhdistaminen

Jos tuulilasinpesimen suutin tukkeutuu, poista tukos ohuella metallilangalla.

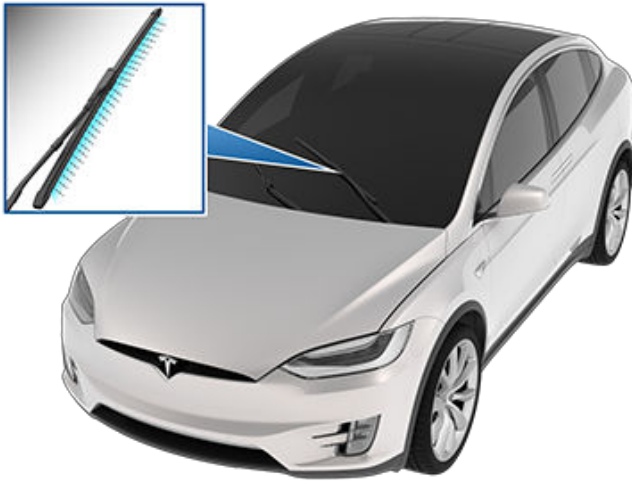

**VAROITUS:** Älä käytä tuulilasinpesimiä Model X -auton puhdistuksen aikana. Tuulilasinpesuneste voi aiheuttaa silmien ja ihon ärsytystä. Lue lasinpesunesteiden valmistajien ohjeet ja noudata niitä.



## Nostaminen autonostimella

Voit nostaa Model X -ajoneuvon ylös autonostimella seuraavien ohjeiden mukaisesti. Jos ajoneuvo on toimitettu muuhun kuin Teslan korjaamoon, varmista, että nämä ohjeet, mukaan lukien nostokohdat ja varoitukset, ovat henkilöstön tiedossa.

1. Aja Model X keskelle pylväsnostimen pylväiden väliin.
2. Jos Model X -ajoneuvossa on ilmajousitus, se säätää ajoneuvon automaattisesti vaakasuoraan asentoon, vaikka ajoneuvo on "lepotilassa" ja kosketusnäyttö on sammutettuna (katso [Nosturitila sivulla 246](#)). Voit määrittää jousitusasetukset seuraavasti:
  - o Kosketa Hallintalaitteet > Jousitus.
  - o Paina jarrupoljinta ja aseta sitten auton jousitus korkeimpaan asentoon valitsemalla kosketusnäytöstä Hyvin korkea.
  - o Kytke automaattinen vakautus pois käytöstä valitsemalla Hallintalaitteet > Huolto > Nosturitila.
3. Sulje haukansiipiovet.
4. Aseta autonostimen nostotallat rungon alle kuvan mukaisiin nostokohtiin.

**VAROITUS:** ÄLÄ aseta autonostimen nostotalloja akun tai sivukiskojen alle.

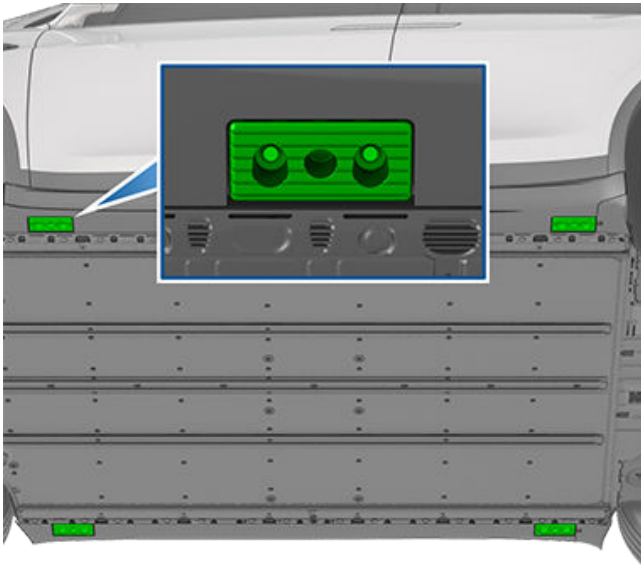

5. Säädä nostotallojen korkeutta ja paikkaa tarvittaessa.
6. Nosta auto nostimella halutulle korkeudelle. Varmista, että nostimen tallet pysyvät paikoillaan.
7. Kytke nostimen turvalukitukset. Noudata nostimen valmistajan ohjeita.
8. Kun olet laskenut ajoneuvon alas, poista Nosturitila käytöstä valitsemalla Hallintalaitteet > Huolto.

**VAROITUS:** Ilmajousitus säätää ajoneuvon automaattisesti vaakasuoraan asentoon, vaikka ajoneuvo on "lepotilassa" ja kosketusnäyttö on sammutettuna. Tämä järjestelmä ON POISTETTAVA käytöstä kytkemällä Jack-nostotila ennen auton nostamista. Jos et kytke ilmajousitusta pois käytöstä, Model X voi yrittää tehdä vakautusliikkeitä automaattisesti, mikä voi aiheuttaa vakavia vaurioita, loukkaantumisen tai kuoleman.

**VAROITUS:** Älä koskaan nosta Model X -autoa, kun latauskaapeli on kytketty, vaikka lataus ei olisikaan käynnissä.

**VAROITUS:** Älä työskentele auton lähellä, mikäli sitä ei ole tuettu asianmukaisesti. Se voi johtaa vakavaan vaurioon, loukkaantumiseen tai kuolemaan.

**VAROITUS:** On kuljettajan vastuulla tarkkailla ajoneuvoa ja sen ympäristöä. Varmista, että alueella ei ole esteitä ja että ovet, etutavaratila ja tavaratilan luukku ovat tarvittaessa suljettuina vaurioiden välttämiseksi.

**VAROITUS:** ÄLÄ NOSTA autoa akun tai sivukiskojen alta. Autonostimen nostotalloja ei saa asettaa muualle kuin kuvan mukaisiin nostokohtiin. Ainoastaan kuvassa näkyvät nostokohdat on hyväksytty Model X -auton nostamiseen. Mistä tahansa muusta kohdasta nostaminen voi aiheuttaa vaurioita. Model X -auton väärin suoritettua nostamista aiheuttamat vahingot eivät kuulu takuun piiriin.

### Nosturitila

**VAROITUS:** Jos Nosturitilaa ei oteta käyttöön, ajoneuvo voi pyrkiä säätämään itsensä vaakasuoraan asentoon, mikä voi johtaa vaurioon, loukkaantumiseen tai kuolemaan.

Jos Model X -ajoneuvossa on ilmajousitus, se säätää ajoneuvon automaattisesti vaakasuoraan asentoon, vaikka ajoneuvo on "lepotilassa" ja kosketusnäyttö on sammutettuna. Vältä vauriot ajoneuvon noston ajaksi kytkemällä käyttöön Nosturitila. Nosturitila estää automaattisesti tapahtuvan vakautuksen.

**HUOMAUTUS:** Nosturitila voi kytkeytyä odottamattomasti käyttöön tilanteissa, joissa este kannattelee ajoneuvon painoa (esimerkiksi jos ajoneuvon puskuri on katukiveyksen päällä).



## Osat, lisävarusteet ja muutokset

Käytä ainoastaan alkuperäisiä Teslan osia ja lisävarusteita. Tesla testaa osien sopivuuden, turvallisuuden ja luotettavuuden huolellisesti. Osta nämä osat Teslalta, jossa ne asennetaan ammattitaidolla, ja jossa saat ammattilaisen ohjeita Model X -autoon sopivista muutoksista. Lisävarusteita on saatavana Tesla-liikkeestä tai verkossa osoitteesta [www.tesla.com](http://www.tesla.com).

**HUOMAUTUS:** Lisävarusteiden asentaminen ajoneuvoon voi vaikuttaa esimerkiksi odotettuun toimintasäteeseen ja ajoneuvon mittoihin.

**HUOMAUTUS:** Jotkin lisävarusteet eivät välttämättä ole saatavilla alueellasi.

Tesla ei voi arvioida muiden valmistajien osia, eikä ota vastuuta niiden käytöstä Model X -autossa.

**VAROITUS:** Muiden kuin hyväksytyjen osien ja lisävarusteiden asentaminen, tai muiden kuin hyväksytyjen muutosten tekeminen voi vaikuttaa Model X -auton suorituskykyyn ja sen matkustajien turvallisuuteen. Muun kuin hyväksytyn osan tai muutoksen aiheuttamat vahingot eivät kuulu takuun piiriin.

**VAROITUS:** Tesla ei vastaa muun kuin hyväksytyyn lisävarusteen tai muutoksen aiheuttamasta kuolemasta, henkilövahingosta tai vauriosta.

## Korin korjaukset

Jos Model X joutuu törmäykseen, ota yhteys Teslaan tai Teslan hyväksymään korikorjaamoon, jotta korjauksessa käytetään varmasti vain alkuperäisiä Teslan osia. Tesla on antanut hyväksynnän vain tietyille korikorjaamoille, jotta voidaan varmistaa, että ne täyttävät tiukat koulutusta, työkaluja, laatua ja asiakastyytyväisyyttä koskevat vaatimukset.

Jotkin korjaamot tai vakuutusyhtiöt saattavat ehdottaa muiden kuin alkuperäisten välineiden käyttöä tai käytettyjä osia rahan säästämiseksi. Nämä osat eivät kuitenkaan täytä Teslan korkeita laadun, sopivuuden ja syöpymisenkestävyyden standardeja. Lisäksi muut kuin alkuperäiset ja käytetyt osat (sekä niiden mahdollisesti aiheuttamat vauriot tai viat) eivät kuulu takuun piiriin.

## RFID-lähettimien käyttö

Kun kiinnität RFID-lähetintä (jota käytetään monissa automaattisissa tietullijärjestelmissä) Model X -ajoneuvon sisään, sijoita lähetin lähelle tuulilasin yläosaa. Näin lähetin toimii parhaiten eikä häiritse kuljettajan näkökenttää. Katso tarkka sijainti RFID-valmistajan ohjeista.





## Tilapäinen renkaanpaikkaussarja

Voit ostaa tilapäisen renkaanpaikkaussarjan [Tesla Shopista](#).

### **VAROITUS:**

- Älä aja tyhjentyneellä renkaalla.
- Älä poista renkaaseen uponneita vierasesineitä.
- Älä jätä kompressoria käymään yhtäjaksoisesti yli 20 minuutiksi.
- Älä aja suurella nopeudella tai pitkiä aikoja. Tilapäisen paikkauksen tarkoituksena on, että ajoneuvon voi viedä heti turvallisesti rengasliikkeeseen. Ajaminen pitkään tilapäisesti paikatulla renkailla voi johtaa vakavaan vaurioon tai loukkaantumiseen.

**VAROITUS:** Noudata kaikkia renkaantäyttösarjan ohjeita ja varoituksia.

## Renkaan korjaaminen

Renkaantäyttösarja on tarkoitettu ainoastaan tilapäiseen korjaukseen. Rengas täytyy korjata tai vaihtaa niin pian kuin mahdollista. Jos puhkeaman läpimitta on yli 1/4" (6 mm), renkaan kulutuspinna on vakavasti vaurioitunut, renkaan sivuseinäämä on vaurioitunut tai rengas on revennyt tai irronnut vanteelta, ota yhteys tiepalveluun. Renkaan paikkaaminen tilapäisesti:

1. Pysäköi ajoneuvo turvalliseen avoimeen paikkaan.
2. Varmista, että kompressori ei ole käynnissä.
3. Irrota puhjenneen renkaan venttiilinhattu ja liitä läpinäkyvä korjausaineputki venttiiliaukkoon.



4. Liitä pistoke johonkin ajoneuvon pienjännitepistorasioista.
5. Käännä valitsin rengaskuvakkeen kohdalle ja käynnistä. Kun korjausaine on virrannut oikein renkaaseen, mittari näyttää rengaspaineen. Oikea paine on merkitty ajoneuvon kuljettajan puolen ovipilariin. Varmista muutaman minuutin kuluttua ennen jatkamista, että mittarissa näkyy oikea rengaspaine.

**HUOMAUTUS:** Jos mittarin näyttämä paine on edelleen alle 22 PSI (1,5 Bar) 15 minuutin jatkuvan käytön jälkeen, irrota läpinäkyvä korjausaineputki ja kierrä renkaan venttiilinhattu takaisin paikalleen. Aja muutama metri, jotta korjausaine jakautuu tasaisesti renkaan sisällä. Pysäköi Model X ja tee vaiheet 2–5 uudelleen. Jos tästä ei ole apua, soita Tesla-tiepalveluun.

6. Sammuta sarja ja irrota putki renkaasta. Kierrä venttiilinhattu takaisin paikalleen.
7. Aja (renkaanpaikkaussarjan tarrassa) ilmoitetun nopeusrajoituksen mukaan kiihdyttämättä tai jarruttamatta äkillisesti. Kun olet ajanut noin 10 minuuttia, pysäköi jälleen turvalliseen avoimeen paikkaan. Jatka renkaan täyttämistä nyt, kun korjausaine on jakautunut tasaisesti renkaan sisällä.

**VAROITUS:** Korjausneste toimii lämpötilassa –40...122 °F (–40...50 °C). Älä käytä korjausnestettä tarraan merkityn vanhentumispäivän jälkeen. Katso lisätietoja käytetyn tai vanhentuneen säiliön vaihtamisesta kohdasta [Säiliön vaihtaminen sivulla 249](#).

## Renkaan täyttäminen

1. Varmista, että rengaskompressori ei ole käynnissä.
2. Käännä kytkin pumppukuvakkeen kohdalle.
3. Liitä pistoke johonkin ajoneuvon pienjännitepistorasioista.
4. Irrota renkaan venttiilinhattu ja liitä musta täyttöputki venttiiliaukkoon.



5. Käytä kompressoria, kunnes ajoneuvon kuljettajan puolen ovipilariin merkitty oikea paine on saavutettu.
6. Irrota musta täyttöputki ja aseta renkaan venttiiliinhattu takaisin.
7. Sammuta kompressori. Säilytä sitä turvallisessa kuivassa paikassa.

5. Hävitä tyhjä säiliö asianmukaisesti paikallisten säädösten mukaisesti.

## Säiliön vaihtaminen

1. Osta tuotetta valmistajalta tai verkosta osoitteesta <https://shop.tesla.com/>.
2. Poista käytetty säiliö irrottamalla läpinäkyvä korjausaineputki ja siirtämällä se sivuun.
3. Paina punaista vapautuspainiketta ja nosta samalla säiliö pois.
4. Kiinnitä uusi säiliö painamalla se lujasti paikalleen. Kiinnitä läpinäkyvä korjausaineputki. Pane merkille uuden säiliön vanhentumispäivä.



## Itse suoritettavat huoltotoimenpiteet

---

Opi tekemään yksinkertaisia itse suoritettavia huoltotoimenpiteitä, kuten pyyhkimien ja ohjaamon suodattimien vaihto tai maalinsuojakalvosarjan asentaminen. Katso kohdasta <https://www.tesla.com/support/do-it-yourself-guides> ohjeita, kuvituksia ja videoita näistä toimenpiteistä.

**HUOMAUTUS:** Kaikkia tässä kuvattuja osia tai toimenpiteitä ei välttämättä ole saatavilla omaan ajoneuvoosi sen kokoonpanon tai markkina-alueen mukaan. Voit tarkistaa päivitetyn luettelon markkina-alueellasi saatavilla olevista osista ja lisävarusteista avaamalla sivun <https://www.tesla.com/support/do-it-yourself-guides> ja valitsemalla oman alueesi ja kielen.

 **VAROITUS:** Tee kaikki toimenpiteet kuivassa ja hyvin valaistussa ympäristössä. Tee oman turvallisuutesi vuoksi vain sellaisia toimenpiteitä, joista suoriudut vaivattomasti, ja noudata aina annettuja ohjeita.

## Ajoneuvon valmistenumero

Ajoneuvon valmistenumero löytyy seuraavista kohdista:

- Valitse kosketusnäytöstä Hallintalaitteet > Ohjelmisto.
- Leimattuna kojelaudan yläosassa olevaan kilpeen. Voit tarkistaa numeron katsomalla kilpeä tuulilasin läpi.
- Leimattuna koriin takarivin matkustajan puoleisen oven kynnyspaneelein alle. Irrota kynnyspaneeeli vipuamalla sitä kevyesti ylöspäin litteällä työkalulla.

**!** **VAROITUS:** Kynnyspaneeelin irrottamista VIN-numeron tarkistamista varten ei suositella, sillä siitä saattaa aiheutua vaurioita. Paneeli on kiinnitetty helposti rikkoutuvilla kiinnikkeillä. Takuu ei kata kynnyspaneeelin irrottamisessa syntyviä vaurioita.

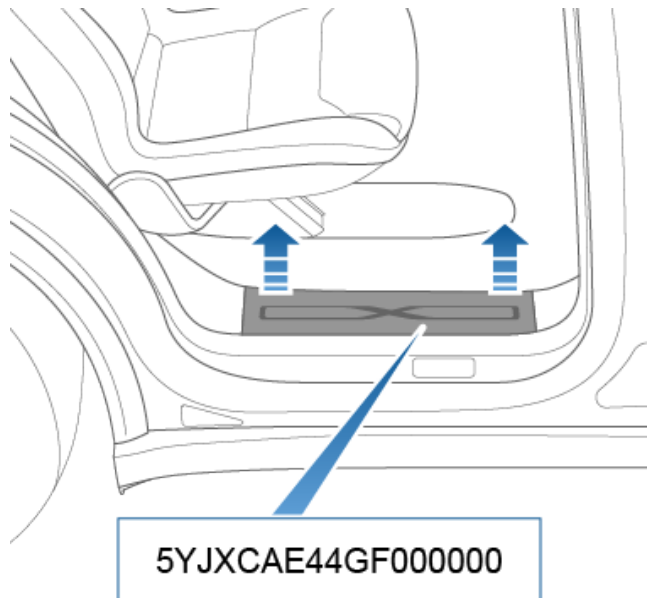



# Auton kuormaaminen

## Ajoneuvon merkinnät

Kuljettajan on tärkeää tietää ajoneuvon alkuperäiset rengaskoot ja -paineet sekä TPMLM (suurin teknisesti sallittu kokonaismassa) ja TPMAM (akselin suurin teknisesti sallittu massa). Nämä tiedot ovat kahdessa Model X -ajoneuvoon kiinnitettyssä tarrassa.

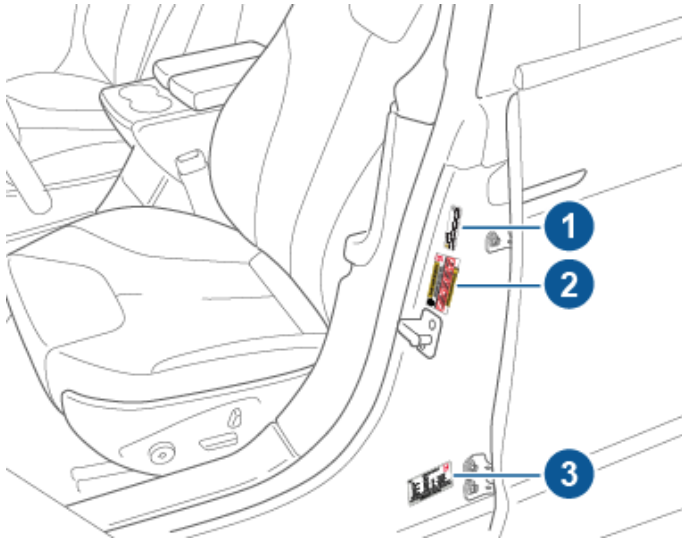

1. Perävaunutarra (mikäli vetokoukku sisältyy varustukseen)
2. Rengastietotarra
3. Lakisääteinen kilpi

**HUOMAUTUS:** Model X -ajoneuvolla voidaan vetää perävaunua vain, jos se on varustettu vetokoukkupaketilla.

**VAROITUS:** Ylikuormittaminen vaikuttaa haitallisesti Model X -auton jarrutukseen ja ohjattavuuteen, mikä voi vaarantaa turvallisuutesi tai aiheuttaa vahinkoa.

**VAROITUS:** Älä koskaan lastaa suurta määrää nestettä Model X -autoon. Suuri nestevuoto voi aiheuttaa elektronisten komponenttien toimintahäiriön.

## Perävaunutarra

**HUOMAUTUS:** Ajoneuvon valmistuspäivän mukaan Model X -ajoneuvossa joko on perävaunutarra tai sitä ei ole.

Model X -ajoneuvolla voidaan vetää perävaunua vain, jos se on varustettu vetokoukkupaketilla. Jos ajoneuvoon on asennettu vetokoukkupaketti, perävaunutarra kehottaa tarkistamaan perävaunua vedettäessä käytettävät rengaspaineet omistajan käsikirjasta. Älä noudata tällöin rengastietotarraan merkittyjä rengaspaineita. Katso sen sijaan sähköisen omistajan käsikirjan Ajaminen-osion kohta Perävaunun vetäminen.



### IMPORTANT!

For towing and high speed driving, please refer to owner's manual for tire inflation pressure requirements.

## Rengastietotarra

Rengastietotarrassa on seuraavat tiedot:

- Matkustajapaikkojen enimmäismäärä.
- Alkuperäisten renkaiden koko.
- Alkuperäisten etu- ja takarenkaiden rengaspaineet kylmänä. Näitä rengaspaineita suositellaan ajo- ja käsittelyominaisuuksien optimoimiseksi.

**Tarran muoto:**

Älä koskaan vaihda tätä tarraa, siitäkään huolimatta, että tulisit käyttämään erilaisia renkaita tulevaisuudessa.

**HUOMAUTUS:** Jos Model X on kuormattu täyteen kantavuuteensa, varmista, että kaikki renkaat on täytetty niiden suositeltuihin rengaspaineisiin.

**VAROITUS:** Rengastietotarraan merkityt rengaspaineet EIVÄT KOSKE perävaunun vetämistä. Perävaunua vedettäessä rengaspaineita on lisättävä. Jos haluat lisätietoja rengaspaineista perävaunua vedettäessä, katso [Hinaus ja tarvikkeet sivulla 117](#).

## Lakisääteinen kilpi

Ajoneuvon tunnistenumeron lisäksi lakisääteisessä kilvessä on seuraavat tiedot:

- TPMLM – Ajoneuvon suurin teknisesti sallittu kokonaismassa. Model X -ajoneuvon suurin sallittu kokonaismassa. Tämä sisältää Model X -ajoneuvon, sen kaikkien matkustajien, käyttönesteiden ja kuorman painon.
- TPMAM – Etu- ja taka-akselien suurin teknisesti sallittu massa. TPMAM on suurin paino, jonka kukin akseli pystyy kantamaan.

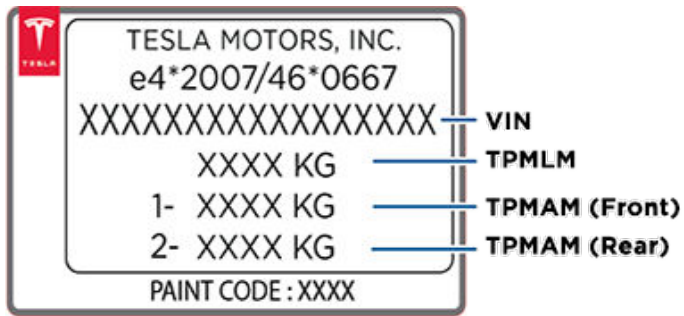

**!** **VAROITUS:** Vaurioitumisen välttämiseksi älä koskaan kuormaa Model X -autoa painavammaksi kuin sen TPMLM tai niin, että kuorma ylittää akselikohtaisen suurimman teknisesti sallitun massan (TPMAM).





# Mitat

## Ulkomitat

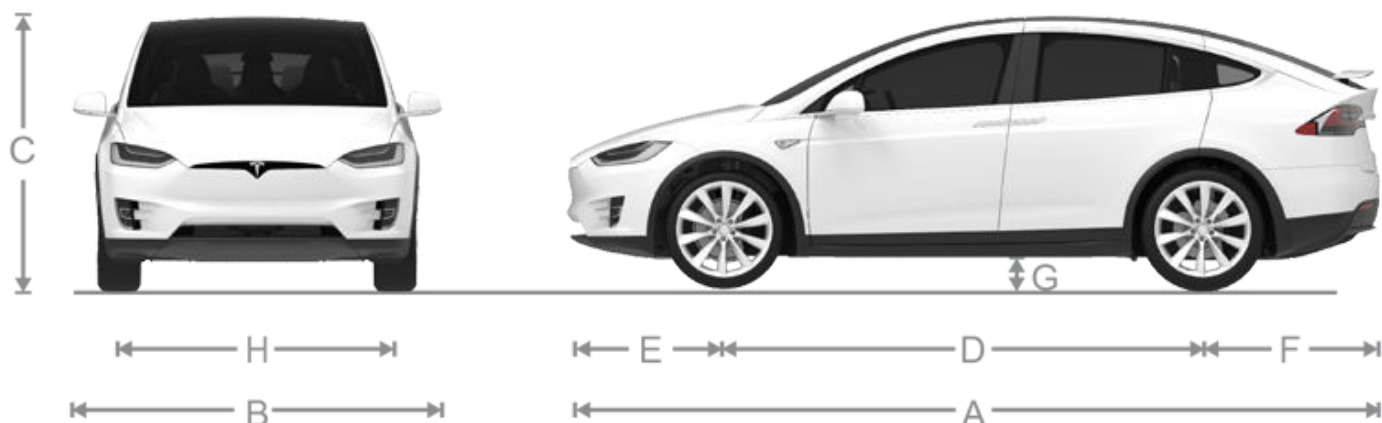

A	Kokonaispituus	198,9 in	5 052 mm
B	Kokonaisleveys (mukaan lukien peilit)	89,4 in	2 271 mm
	Kokonaisleveys (mukaan lukien taitetut peilit)	81,6 in	2 072 mm
	Kokonaisleveys (pois lukien peilit)	78,7 in	1 999 mm
C	Kokonaiskorkeus	66 in*	1 684 mm*
D	Akseliväli	116,7 in	2 965 mm
E	Korin ylitys edessä	38,9 in	989 mm
F	Korin ylitys takana	43,2 in	1 098 mm
G	Maavara:		
	Standard, suksien kanssa	7 in	171 mm
	Standard, ilman suksia	7 in	183 mm
	Very high, suksien kanssa	8 in	211 mm
	Very high, ilman suksia	9 in	223 mm
H	Raideväli edessä	67,1 in	1 705 mm
	Raideväli takana	67,3 in	1 710 mm

\*Lukemat ovat suuntaa-antavia. Mitat voivat vaihdella ajoneuvon lisävarusteista ja useista muista tekijöistä riippuen.

\*\* Ajoneuvon raideväli perustuu mittoihin pyörän keskiosasta mitattuna.

**VAROITUS:** Kokoonpanon mukaan (esimerkiksi jousituskorkeus tai pyörien valinta) ajoneuvosi tavaratilan luukku voi aueta noin 2,5 metrin korkeuteen. Katso ohjeet kohdasta [Takaluukun avauskorkeuden säätäminen sivulla 31](#) tavaratilan luukun korkeuden säätämiseen, jotta voit estää sen kosketuksen mataliin kattorakenteisiin tai muihin esteisiin.

## Sisämitat

Pääntila	Edessä Takana Kolmannella istuinrivillä	41,7 in 40,9 in 37,1 in	1 059 mm 1 039 mm 942 mm
Jalkatila	Edessä Takana Kolmannella istuinrivillä	41,2 in 38,4 in 32,7 in	1 046 mm 975 mm 831 mm
Hartiatila	Edessä Takana Kolmannella istuinrivillä	60,7 in 56,8 in 40 in	1 542 mm 1 442 mm 1 016 mm
Lantiotila	Edessä Takana Kolmannella istuinrivillä	55,6 in 59 in 38,5 in	1 412 mm 1 498 mm 978 mm

## Tavaratila

	Etutavaratila	Takana*	Yhteensä
<b>Seitsemänpaikkaiset ajoneuvot</b>	6,6 cu ft (187 l)	76,5 cu ft (2 166 l)**	83,1 cu ft (2 353 l)
<b>Kuusipaikkaiset ajoneuvot</b>	6,6 cu ft (187 l)	70,7 cu ft (2 002 l)**	77,3 cu ft (2 189 l)
<b>Viisipaikkaiset ajoneuvot</b>	6,6 cu ft (187 l)	81,2 cu ft (2 299,5 l)**	87,8 cu ft (2 486,5 l)

\*Kuorman enimmäistilavuus etuistuinrivin takana. Sisältää 12,6 cu ft (357 l) kuorma-alueen takatavaratilassa (kolmannen istuinrivin takana oleva alue, jos sellainen on käytössä).  
Toisen istuinrivin istuimet siirrettyinä täysin eteen ja/tai taitettuina.



## Moottorityyppi

Moottori	Tekniset tiedot
Etumoottori	Nestejäähdytetty, taajuusmuuttajalla varustettu synkroninen AC-kestomagneettimoottori
Takamoottori	Nestejäähdytetty, taajuusmuuttajalla varustettu AC-induktiomoottori
Nimellisjännite	320 voltia

## Voimansiirto

Tyyppi	Tekniset tiedot
Tyyppi	Yksinopeuksinen ja kiinteävaihteinen
Kokonaisvälityssuhde	Pieni moottori: 9,0:1 Suuri moottori: 9,7:1
Peruutusvaihte	Moottorin vastasuuntaan, rajoitettu nopeus 24 km/h

## Ohjaus

Ohjaus	Tekniset tiedot
Tyyppi	Portaaton sähköisellä ohjaustehostimella varustettu hammastankovälitys, nopeudesta riippuva
Kierrosmäärä ääriasennosta ääriasentoon	2,33
Kääntöympyrä (renkaasta mitattuna)	40,3 ft / 12,3 m

## Jarrut

Jarrut	Tekniset tiedot
Tyyppi	Neljän pyörän lukkiutumattomat jarrut (ABS) elektronisella jarruvoiman jaolla (EBFD), integroitu Advanced Stability Control -ajonvakautusjärjestelmä ja kaasupolkimen käyttöön reagoiva Electronic Accelerator -regeneratiivinen jarrujärjestelmä
Jarrulevyjen (jäähdytetyt) läpimitat	Edessä: 13,98" / 355 mm Takana: 14,37" / 365 mm
Etujarrulevyn paksuus	Uutena: 1,26" / 32 mm Vähimmäispaksuus: 1,18" / 30 mm
Takajarrulevyn paksuus	Uutena: 1,10" / 28 mm Vähimmäispaksuus: 1,02" / 26 mm
Etujarrupalan paksuus (ilman takalevyä)	0,346" / 8,8 mm



Jarrut	Tekniset tiedot
Takajarrupalan paksuus (ilman takalevyä)	0,354" / 9 mm
Seisontajarru	Sähköisesti käynnistyvät seisontajarrun jarrusatulat
Jarrulevyn kitkapari	Edessä: 0,31" / 8 mm
	Takana: 0,28" / 7 mm

## Jousitus

Jousitus	Tekniset tiedot
Edessä	Erillisjousitus, virtuaalisesti kääntyvät kaksinkertaiset kolmiotuet
Takana	Erillisjousitus, virtuaalisesti kääntyvät kaksinkertaiset kolmiotuet

## Akku – Pienjännite

Akku – Pienjännite	Tekniset tiedot
Koko	33 ampeerituntia tai suurempi
Jännite ja napaisuus	Pienjännite negatiivinen (-) maa

## Akku - korkeajännitteinen

Akku – korkeajännitteinen	Tekniset tiedot
Tyyppi	Nestejäähdytteinen litium-ioni (Li-ion)
Käyttölämpötila-alue	Älä altista Model X -autoa yhtäjaksoisesti yli 24 tunnin ajaksi yli 60 °C tai alle -30 °C lämpötiloille.



## Vanteiden tekniset tiedot (tehdasasetus)

Vannetyyppi	Koko	Poikkeama
20" Jokasään renkaat - edessä	20 x 9,0J	1,575" (40 mm)
20" Jokasään renkaat - takana	20 x 9,5J	1,378" (35 mm)
20" Kesä - edessä	20 x 9,0J	1,575" (40 mm)
20" Kesä - takana	20 x 10,0J	1,378" (35 mm)
22" Kesä - edessä	22 x 9,0J	1,575" (40 mm)
22" Kesä - takana	22 x 10,0J	1,378" (35 mm)
Pyörän pulttien kiristysmomentti		129 lb ft (175 Nm)
Pyörän pulttien hylsykoko		21 mm

**HUOMAUTUS:** Ohjeet Model X -auton nostamiseen, katso [Nostaminen autonostimella sivulla 246](#).

## Renkaiden tekniset tiedot (tehdasasetus)

Rengastyyppi	Koko	Kantavuustunnus/nopeusluokka
20" – Michelin – edessä	255/45R20	105 / Y
20" – Michelin – takana	275/45R20	110 / Y
22" – Continental, Goodyear tai Pirelli - edessä	265/35R22	102 / W
22" – Continental, Goodyear tai Pirelli – takana	285/35R22	106 / W
Noudata rengastietotarraan merkittyjä rengaspaineita. Tarra on kiinnitetty ovipilariin siten, että se on näkyvillä, kun kuljettajan ovi on auki (katso <a href="#">Rengaspaineiden ylläpito sivulla 232</a> ).		
Talvirenkaat voi ostaa Tesla-huollosta, tai niitä voi olla myynnissä myös Tesla-sivustossa.		

## Rengasmerkintöjen selitykset

Lain mukaan rengasvalmistajien on merkittävä yhdenmukaistetut tiedot kaikkien renkaiden sivuseinämään. Näissä tiedoissa on kuvattu renkaan keskeiset ominaisuudet.



1. **Rengasluokka:** P tarkoittaa sitä, että rengas on tarkoitettu henkilöautossa käytettäväksi.
2. **Renkaan leveys:** Tämä kolmenumeroinen tunnus ilmoittaa renkaan leveyden (millimetreinä) sivuseinämän reunasta toisen sivuseinämän reunaan.
3. **Sivusuhte:** Tämä kaksinumeroinen tunnus merkitsee sivuseinämän korkeuden suhdetta kulutuspinnaan prosentteina. Siis jos kulutuspinnan leveys on 205 mm ja sivusuhte 50, on sivuseinämän korkeus 102 mm.
4. **Renkaan rakenne:** R tarkoittaa sitä, että rengas on rakenteeltaan vyörengas.
5. **Vanteen halkaisija:** Tämä kaksinumeroinen tunnus merkitsee vanteen halkaisijaa tuumina.
6. **Kantavuustunnus:** Tämä kaksi- tai kolmenumeroinen tunnus merkitsee yhden renkaan suurinta mahdollista kantokykyä. Tätä numeroa ei ole aina merkittynä.
7. **Nopeusluokka:** Jos merkittynä, ilmoittaa enimmäisnopeuden, jolla rengasta voi käyttää pidempiä aikoja. Q=99 mph (160 km/h), R=106 mph (170 km/h), S=112 mph (180 km/h), T=118 mph (190 km/h), U=124 mph (200 km/h), H=130 mph (210 km/h), V=149 mph (240 km/h), W=168 mph (270 km/h), Y=186 mph (300 km/h), (Y)=ajoneuvon huippunopeus (ylittää Y-luokituksen).





## Vanteet ja renkaat

---

8. **Renkaan rakenne ja materiaalit:** Kulutuspinnan ja sivuseinämien kerrosten lukumäärä tarkoittaa sitä, kuinka monesta kumipäällysteisestä kerroksesta renkaan rakenne koostuu. Tämä sisältää myös tiedot käytetyistä materiaaleista.
9. **Renkaan enimmäiskuormitus:** Renkaan enimmäiskantokyky.
10. **Suurin sallittu täyttöpaine:** Tätä painetta ei tule käyttää tavallisessa ajossa.
11. **Yhdysvaltain liikenneministeriön määräämä renkaan tunnusnumero (TIN):** Merkintä alkaa kirjaimilla DOT ja tarkoittaa sitä, että rengas täyttää kaikki liittovaltion standardit. Seuraavat 2 numeroa/kirjainta ovat renkaan valmistaneen tehtaan tunnus, ja 4 viimeistä merkkiä merkitsevät valmistuksen viikkoa ja vuotta. Esimerkiksi numero 1712 tarkoittaa viikkoa 17 vuonna 2012. Muut tunnuksen numerot ovat valmistajan markkinointiin käyttämiä valinnanvaraisia tunnuksia. Näitä tietoja voidaan käyttää siinä tapauksessa, että renkaat joudutaan kutsumaan takaisin valmistajalle.
12. **Kulumiskestävyysluokka:** Tämä numero osoittaa renkaan kulumisenkestävyyttä. Mitä suurempi luku on, sen kauemmin renkaan tulisi kestää käytössä. Esimerkiksi jos renkaan kulumisenkestävyyttä ilmaistaan numerolla 400, se kestää kaksi kertaa kauemmin kuin numerolla 200 merkitty rengas.
13. **Pitoluokitus:** Osoittaa renkaan pysähtymiskykyä määrällä tiellä. Korkeammalle luokiteltu rengas tarvitsee lyhyemmän pysähtymismatkan kuin alhaisemman pitoluokituksen rengas. Pitokyky merkitään tunnuksilla AA, A, B ja C, korkeimmasta alhaisimpaan.
14. **Lämpötilankestävyysluokitus:** Renkaan lämpötilankestävyyden merkintä on A, B tai C, jossa A tarkoittaa suurinta kestävyyttä. Luokitus edellyttää sitä, että noudatetaan oikeaa rengaspainetta, ja että renkaalla ajetaan sen nopeus- ja kantavuusrajojen mukaisesti.



## ÄLÄ HINAA AJONEUVOA PYÖRIEN KOSKETTAESSA MAAHAN.

Model X -auton etumoottori lataa akkua, kun pyörät pyörivät. Kuljeta aina Model X -autoa niin, että kaikki neljä rengasta ovat irti maasta. Varmista, että renkaat eivät pysty pyörimään kuljetuksen aikana.

**VAROITUS:** ÄLÄ KULJETA KOSKAAN AJONEUVOA RENKAIDEN OLLESSA ASENNOSSA, JOSSA NE VOIVAT PYÖRIÄ. SE VOI AIHEUTTAA MERKITTÄVÄN VAHINGON JA YLIKUUMENEMISTA. ÄÄRIMMÄINEN YLIKUUMENEMINEN VOI JOSKUS SAADA YMPÄRÖIVÄT KOMPONENTIT SYTTYMÄÄN.



Älä kuljeta Model X -ajoneuvoa millään menetelmällä, jota Tesla ei ole määrittänyt. Noudata seuraavissa kohdissa annettuja ohjeita ja huomioi kaikki varoitus- ja huomiomerkinnät. Takuu ei kata ajoneuvon virheellisestä kuljetuksesta aiheutuvia vahinkoja.

**HUOMAUTUS:** Tesla ei ole vastuussa palveluista, joita ei ole lähetetty Teslan tiepalvelun kautta, eikä Tesla myöskään korvaa tällaisista palveluista koituvia maksuja.

### Hyväksytyt kuljetustavat

**HUOMAUTUS:** Renkaat saavat pyöriä hitaasti (alle 5 km/h) ja erittäin lyhyen matkan (alle 10 metriä) silloin, kun Transport-kuljetustila on käytössä (katso [Kuljetustilan kytkeminen käyttöön sivulla 262](#)) ja kun ajoneuvoa nostetaan hinausauton kyytiin tai siirretään pysäköintipaikalta uudelleen sijoittamista varten. Näiden rajojen ylittäminen voi aiheuttaa merkittävän vahingon ja ylikuumenemista, jota takuu ei kata.

Hinausauto tai vastaava kuljetusajoneuvo on Model X -auton kuljetukseen suositeltu menetelmä. Ajoneuvo voi olla hinattaessa kummin päin tahansa, kun hinausautoa käytetään.



Pyöränostimia ja siirtolaitteita on käytettävä sen varmistamiseksi, että kaikki neljä pyörää ovat irti maasta, jos Model X -autoa on kuljetettava ilman hinausautoa. Tätä menetelmää saa käyttää enintään 55 km, eikä nopeus saa ylittää siirtolaitteen valmistajan nopeusluokitusta. Tesla suosittelee tätä menetelmää käytettäessä, että ajoneuvo on kuljetussuuntaan, etupyörät nostetaan ja takapyörät ovat siirtolaitteella.

**HUOMAUTUS:** Model X -auton kuljettamista ei suositella siten, että etupyörät ovat siirtolaitteella. Niin voidaan kuitenkin tehdä, jos ulkoista ohjauspyörän lukitusta käytetään ja etupyörien pyöriminen estetään huolellisesti. ÄLÄ KULJETA AJONEUVOA, JOS ETUPYÖRIEN PYÖRIMINEN ON JOTENKIN MAHDOLLISTA.



**VAROITUS:** Ota Kuljetustila käyttöön (katso [Kuljetustilan kytkeminen käyttöön sivulla 262](#)) ennen kuin ryhdyt nostamaan Model X -autoa hinausautoon (katso [Vedä hinausautoon hinaussilmukalla sivulla 262](#)). Jos Kuljetustila tai kosketusnäyttö ei toimi, ajoneuvon asettamiseen hyväksytyyn kuljetusasentoon on käytettävä rulla-alustoja tai pyörällisiä hinausalustoja. Tesla ei ole vastuussa vahingoista, mukaan lukien henkilövahingot tai omaisuusvahingot, jotka aiheutuvat Model X -auton kuljettamisesta rulla-alustojen tai rengasalustojen avulla.

**VAROITUS:** Model X -autossa on varusteena korkeajännitteisiä komponentteja, jotka voivat vaurioitua törmäyksessä (katso [Korkeajännitekomponentit sivulla 212](#)). Ennen Model X -auton kuljettamista on tärkeää olettaa, että nämä komponentit ovat jännitteisiä. Noudata aina korkeajännitteisien osien käsittelyä koskevia varoitusmerkkejä (käytä henkilösuojaimia jne.), kunnes pelastushenkilöstö on arvioinut ajoneuvon kunnan ja voi vahvistaa varmuudella, että kaikki korkeajännitteiset järjestelmät eivät ole enää jännitteisiä. Näiden ohjeiden laiminlyönti saattaa aiheuttaa vakavan loukkaantumisen.



## Ilmajousitusjärjestelmän automaattisen vakautuksen poistaminen käytöstä

Jos Model X -autossa on ilmajousitusjärjestelmä, jousitus säätää auton automaattisesti vaakasuoraan asentoon, vaikka auton virta on katkaistu. Tämä automaattinen vakautustoiminto on vaurioiden estämiseksi poistettava käytöstä kytkemällä Nosturitila:

1. Valitse kosketusnäytöstä Hallintalaitteet > Jousitus.
2. Paina jarrupoljinta ja säädä sitten auton alusta korkeimpaan asentoon valitsemalla kosketusnäytöstä Hyvin korkea.
3. Valitse Hallintalaitteet > Huolto > Nosturitila.

**HUOMAUTUS:** Nosturitila peruuntuu, kun ajonopeus ylittää 7 km/h.



**VAROITUS:** Jos Nosturitilaa ei kytkeä käyttöön ilmajousituksella varustetussa mallissa, auto voi irrota kiinnikkeistä hinauksen aikana. Tästä voi aiheutua huomattavia vaurioita.

## Kuljetustilan kytkeminen käyttöön

Transport-kuljetustila pitää seisontajarrun vapautettuna, kun Model X -autoa nostetaan hinausautoon. Kun kuljetustila on valittu, se näyttää viestin osoittaen, että ajoneuvo voi liikkua vapaasti. Kuljetustilan kytkemiseksi käyttöön tarvitaan seuraavat:

- Pienjännite -virransyöttö on tarpeen. Transport-kuljetustilaa ei voida kytkeä käyttöön kosketusnäytössä, jos Model X -autossa ei ole virtaa.
- Model X -auton on havaittava avainläheterin. Kuljetustila on käytettävissä vain, kun avainläheterin havaitaan.
- Varmista, että ajoneuvoa ei ole kytketty laturiin. Kuljetustila ei ole käytettävissä, jos Model X on edelleen kytkettynä laturiin.

Kuljetustilan kytkeminen käyttöön:

1. Varmista, että ajoneuvo on asetettu pysäköintivaihteelle.
2. Aseta pyöriin kiilat tai varmista muuten, että Model X -auto on vakaa.
3. Pidä jarrupoljinta painettuna ja valitse sitten kosketusnäytöstä Hallintalaitteet > Huolto > Hinaus. Kosketusnäytössä näkyy viesti, jossa muistutetaan Model X -auton oikeasta kuljetustavasta.

4. Valitse Siirry Kuljetustilaan. Painike muuttuu siniseksi sen merkiksi, että Model X on nyt Kuljetustilassa. Model X voi nyt rullata vapaasti ja sitä voidaan siirtää hitaasti (ei kävelynopeutta nopeammin) lyhyitä matkoja tai nostaa (esimerkiksi hinausauton lavalle).

Kun haluat kytkeä kuljetustilan pois käytöstä, valitse Sulje Kuljetustila uudelleen tai vaihda Model X pysäköintivaihteelle. Jos puhelinavainta ei havaittu, kuljetustilan kytkeminen pois käytöstä sammuttaa Model X -ajoneuvon. Voit tarvita avainkorttia ajoneuvon käynnistämiseksi uudelleen.

**HUOMAUTUS:** Jos Model X menettää pienjännite -virransyötön Transport-kuljetustilan käyttöönoton jälkeen, Transport-kuljetustila kytketty pois käytöstä.



**VAROITUS:** Käytä rulla-alustoja tai pyörällisiä hinausalustoja, jos sähköjärjestelmä ei toimi, etkä voi siksi käyttää kosketusnäyttöä kuljetustilan aktivoimiseen. Tarkista aina ennen hinaamista valmistajan ohjeet ja suositeltu lastauskapasiteetti.

## Vedä hinausautoon hinaussilmukalla

1. Etsi hinaussilmukka.
2. Hinaussilmukan suojakansi irrotetaan asettamalla pieni tasakärkinen ruuvitaltta suojakannen yläosassa olevaan uraan ja vääntämällä varovasti, kunnes se irtoaa kannen yläpidikkeestä.



**HUOMAUTUS:** Pidä hinaussilmukan kansi tallessa, jotta voit asettaa sen takaisin paikoilleen hinauksen päätyttyä.

3. Aseta kiinnityssilmukka kokonaan paikalleen aukkoon ja käännä sitä vastapäivään, kunnes se on tiukasti kiinni.



4. Kiinnitä vinssin vaijeri hinaussilmukkaan.

**VAROITUS:** Varmista ennen hinausta, että hinaussilmukka on kiinnitetty kunnolla.

5. Aktivoi kuljetustila koskettamalla Hallintalaitteet > Huolto > Hinaus.
6. Vedä Model X hitaasti lavalla varustetun hinausauton kyytiin.

## Hinausautoon vetäminen ilman hinaussilmukkaa

**VAROITUS:** Vaurioiden välttämiseksi nosta ajoneuvo hinausauton lavalle asianmukaisesti asennettua hinaussilmukkaa käyttäen. Korin, rungon tai jousituksen komponenttien käyttäminen ajoneuvon nostamiseen voi aiheuttaa vaurion.

**VAROITUS:** Jos auto vedetään lavalla varustetun hinausauton kyytiin ilman hinaussilmukkaa, kaikkien jousituksen kiinnittimien kiristysmomentit on tarkistettava ja kaikki osat on tarkastettava silmämääräisesti vaurioiden varalta ennen autolla ajoa. Jos jokin kiinnitin on löystynyt tai jos vaurioita löytyy, kyseiset osat on vaihdettava.

Vinssi kannattaa kytkeä ajoneuvon hinaussilmukkaan edellä kuvatulla tavalla. Alla olevissa ohjeissa kuvataan, kuinka hinausliinat kiinnitetään, jos hinaussilmukka ei ole käytettävissä (kadonnut, väärä sijainti jne.).

1. Kiinnitä hinausliinat ajoneuvon etuosan alla oleviin alempiin alatukivarsiin.



2. Suojaa auton pohjalevy vauriolta asettamalla suojaava este (esimerkiksi puulankku) hinausliinan ja pohjalevyn väliin.
3. Aktivoi kuljetustila koskettamalla Hallintalaitteet > Huolto > Hinaus.
4. Vedä Model X hitaasti lavalla varustetun hinausauton kyytiin.

## Renkaiden kiinnittäminen

Ajoneuvo tulee kiinnittää renkaista lavaan kahdeksan pisteen kiinnitysmenetelmällä.

- Varmista, etteivät sidontaliinojen metalliosat kosketa maalipintaan tai vanteisiin.
- Älä aseta sidontaliinoja korin pintoja vasten tai vanteiden aukkojen läpi.

**VAROITUS:** Sidontaliinojen kiinnittäminen ajoneuvon alustaan, jousitukseen tai muihin korin osiin voi aiheuttaa vaurion.





## Auto ei saa virtaa

Jos Model X -autossa ei ole pienjännite -virtaa, avaa konepelti tai suorita pienjännite -akun apukäynnistys suorittamalla seuraavat toimenpiteet.

1. Avaa konepelti. Katso kohdasta [Konepellin avaaminen virran ollessa katkaistuna sivulla 268](#) lisätietoja konepellin avaamiseen, kun ajoneuvo ei saa virtaa.
2. Käynnistä pienjännite -akku apukäynnistyksellä (katso [Apukäynnistäminen sivulla 269](#)).

**HUOMAUTUS:** Hinauspalvelu: Katso kohdasta [Korkeajänniteakun energia loppuu kesken ajon sivulla 267](#) lisätietoja ajoneuvon kuljettamisesta latausasemalle ja ajoneuvon valmisteleminen lataamista varten.



Takuuaikana Teslan tiepalvelu on käytettävissä 24 tuntia vuorokaudessa, 365 päivänä vuodessa. Teslan tiepalvelun ammattilaiset vastaavat kysymyksiisi ja opastavat auton oikeassa siirtämisessä joka päivä.

Kun otat yhteyttä Teslan tiepalveluun, kerro seuraavat tiedot:

- Ajoneuvon valmistenumero (VIN). Voit katsoa ajoneuvon valmistenumeron valitsemalla Hallintalaitteet > Ohjelmisto. Näet valmistenumeron myös katsomalla kuljettajan puolelta tuulilasin läpi.
- Tarkka sijaintisi.
- Ongelman laatu.

Jos palvelu on saatavana alueellasi, voit nopeuttaa pyyntösi käsittelyä valitsemalla Teslan mobiilisovelluksesta vaihtoehdon Roadside Assistance (Tiepalvelu).

**HUOMAUTUS:** Katso yksityiskohtainen kuvaus Teslan tiepalvelun sisällöstä Teslan verkkosivuston Tuki-sivulta.

## Maakohtaiset puhelinnumerot

**HUOMAUTUS:** Voit katsoa puhelinnumeron myös valitsemalla Hallintalaitteet > Huolto.

Maa	Puhelinnumero
Andorra	<b>Maksullinen:</b> +31 (0)137 99 95 01
Itävalta	<b>Paikallinen:</b> +43 720 880 470
Belgia	<b>Paikallinen:</b> +32 38 08 1782
Bulgaria	<b>Paikallinen:</b> +359 2 492 5455
Kroatia	<b>Paikallinen:</b> +385 1 7776 417
Kypros	<b>Paikallinen:</b> +357 22 030915
Tšekki	<b>Paikallinen:</b> +420 228 882 612
Tanska	<b>Paikallinen:</b> +45 89 88 69 84
Viro	<b>Paikallinen:</b> +372 880 3141
Suomi	<b>Paikallinen:</b> +358 9 4272 5040
Ranska (Korsika)	<b>Paikallinen:</b> +33 9 70 73 08 50
Saksa	<b>Paikallinen:</b> +49 (0) 30 700 149 725
Gibraltari	<b>Maksullinen:</b> +31 (0)137 99 95 13
Kreikka	<b>Paikallinen:</b> +30 21 11 98 4867
Unkari	<b>Paikallinen:</b> +36 1 700 8549
Islanti	<b>Maksullinen:</b> +354 539 5037
Irlanti	<b>Paikallinen:</b> +353 1 513 4727
Italia (Sisilia, Sardinia ja Vatikaani)	<b>Paikallinen:</b> +39 0 694 801252
Latvia	<b>Paikallinen:</b> +371 6785 9774
Liechtenstein	<b>Maksullinen:</b> +31 (0)137 99 95 20
Liettua	<b>Paikallinen:</b> +370 5 214 0649
Luxemburg	<b>Paikallinen:</b> +352 27 86 14 16





## Yhteyden ottaminen Tesla tiepalveluun

Maa	Puhelinnumero
Malta	<b>Paikallinen:</b> +31 (0)137 99 88 20
Monaco	<b>Maksullinen:</b> +31 (0)137 99 95 24
Alankomaat	<b>Paikallinen:</b> +31 (0)137 99 95 25
Norja	<b>Paikallinen:</b> +47 23 96 02 85
Puola	<b>Maksullinen:</b> +48 22 307 26 45
Portugali	<b>Paikallinen:</b> +351 300 527 476
Romania	<b>Paikallinen:</b> +40 316 301 257
San Marino	<b>Maksullinen:</b> +31 (0)137 99 95 31
Slovakia	<b>Paikallinen:</b> +421 23 300 26 43
Slovenia	<b>Paikallinen:</b> +386 8 288 00 33
Espanja	<b>Paikallinen:</b> +34 911 982 624
Ruotsi	<b>Paikallinen:</b> +46 77-588 80 36
Sveitsi	<b>Paikallinen:</b> +41 618 55 3021
Turkki	<b>Paikallinen:</b> +90 (212) 922 24 50



**VAROITUS:** Käyttäjän vastuulla on valvoa korkeajänniteakun tilaa ja ajoneuvon jäljellä olevaa toimintasädettä. Älä oleta, että ajoneuvossa on toimintasädettä jäljellä, kun kohdassa mittaristo näkyy 0 km (tai 0 %). Takuu ei kata tilannetta, jossa pienjännite -akku vaurioituu, koska toimintasäde loppuu kesken ajon.

**HUOMAUTUS:** On epätodennäköistä, että korkeajänniteakun energia loppuu kesken ajon, mutta jos niin tapahtuu, pysäytä turvallisesti ja ota yhteyttä [Tesla-tiepalveluun sivulla 265](#) tai haluamaasi hinauspalveluun.

Jos Model X -ajoneuvon korkeajänniteakun energia loppuu kesken ajon, pienjännite -akku ei toimi, ja kun pienjännite -akku ei toimi, ajoneuvoa ei voi ladata. Siksi pienjännite -akku on kytkettävä ulkoiseen jännitelähteeseen, jotta korkeajänniteakku voi ladata. Ulkoista jännitelähdettä ei enää tarvita, kun ajoneuvon lataus on alkanut.

Jos korkeajänniteakun energia loppuu eikä laturia ole käytettävissä, pyydä hinauspalvelua kuljettamaan Model X lähimmälle latausasemalle ja pysäköimään se siten, että latauskaapelin voi kytkeä. Kun ajoneuvo on pysäköitynä laturin viereen, toimi seuraavasti:

**HUOMAUTUS:** Jos ajoneuvo on kuljetettu laturin luo, pyydä hinauspalvelua varmistamaan ajoneuvon korkeajänniteakun latauksen onnistuminen ennen poistumista paikalta.

1. Palauta pienjännitejärjestelmä käyttöön apukäynnistyksellä (katso [Apukäynnistäminen sivulla 269](#)). Pienjänniteakku on palautettava käyttöön apukäynnistyksellä, jotta se voi ylläpitää korkeajänniteakun toimintaa.
2. Odota muutama minuutti. Kun kosketusnäyttöön tulee virta, aloita korkeajänniteakun lataaminen kytkemällä latauskaapeli Model X -ajoneuvon.
3. Kun Model X -ajoneuvon lataus alkaa, irrota ulkoinen jännitelähde pienjänniteakusta.

Ennen kuin ajoneuvosi kuljetetaan muulle kuin Teslan latausasemalle, varmista, että ajoneuvossasi on kyseiseen latausasemaan sopiva sovitin. pienjännitejärjestelmä on palautettava käyttöön apukäynnistyksellä ennen latauksen aloittamista myös muilla kuin Teslan latausasemilla.

**VAROITUS:** Varmista aina, että Model X -ajoneuvon korkeajänniteakussa on riittävästi energiaa ajomatkaa tai pitkäaikaista varastointia varten. Älä luota kosketusnäytössä tai mobiilisovelluksessa näkyviin toimintasädearvioihin, sillä toimintasäde voi vähentyä arvioitua nopeammin ympäristön lämpötilan, ajotapojen, tuulen, ajoneuvoasetusten (kuten Sentry Mode -tilan käytön) ja muiden vastaavien tekijöiden vuoksi.



## Konepellin avaaminen virran ollessa katkaistuna

Jos Model X -autossa ei ole lainkaan virtaa tai jos etutavaratilan avaaminen ei onnistu kosketusnäytöllä tai avaimella, toimi seuraavasti:

1. Poista hinaussilmukan suojakansi (katso [Kuljetusohjeita sivulla 261](#)).
2. Etsi hihnät, joita on kaksi. Ne on merkitty A- ja B-kirjaimilla.
3. Avaa tavaratilan lukitussalpa vetämällä hihnaa A.
4. Avaa tuulisalpa vetämällä hihnaa B.
5. Nosta konepelti ylös. Saatat joutua painamaan konepeltiä hiukan alaspäin, jotta tuulisalpa vapautuu.

**HUOMAUTUS:** On tärkeää vetää hihnoista oikeassa järjestyksessä, tai haluttu salpa ei aukea eikä etutavaratilaa voida avata.

Jos etutavaratila avataan tällä tavalla, salvat jäävät avattuun asentoon eikä tavaratilan luukkua voida sulkea ilman virtaa. Hihnoista vetämällä avatun etutavaratilan sulkeminen:

1. Lataa pienjännite -akku (voit pyytää ohjeet ottamalla yhteyttä Teslaan).
2. Valitse kosketusnäytöstä Etutavaratila, jolloin sekä lukitus- että tuulisalpa palautuvat normaaliin asentoon.



Seuraavissa ohjeissa oletetaan, että käytössä on ulkoinen pienjännite -virtalähde (kuten kannettava apukäynnistin). Katso ajoneuvon valmistajan ohjeita, jos Model X -ajoneuvon apukäynnistykseen käytetään toista ajoneuvoa.

**!** **VAROITUS:** Model X ei voida käyttää toisen ajoneuvon apukäynnistykseen. Siitä voi aiheutua vahinko.

**!** **VAROITUS:** Vältä oikosulkuja Model X -ajoneuvon apukäynnistymisen aikana. Model X saattaa vaurioitua, jos kaapelit esimerkiksi kytketään väärin liittimiin tai ne koskettavat toisiaan.

## Noudata seuraavia vaiheita:

Varmista, että käytössäsi on ulkoinen virtalähde. Konepellin avaamisen jälkeen:

1. Irrota huoltosuojaus.
2. Etsi positiivinen (+) ja negatiivinen (-) apukäynnistysnapa.
3. Avaa punaisen positiivisen (+) navan suoja ja liitä pienjännite -virtalähteen punainen positiivinen (+) kaapeli punaiseen positiiviseen (+) napaan.
4. Kytke pienjännite -jännitelähteen musta, negatiivinen (-) kaapeli ajoneuvoon.
5. Kytke ulkoinen virtalähde päälle (katso valmistajan ohjeet). Herätä kosketusnäyttö koskettamalla.

**HUOMAUTUS:** Voi kestää useita minutteja, ennen kuin virtaa on riittävästi kosketusnäytön käynnistämiseen.

6. Kun ulkoista pienjännite -virransyöttöä ei enää tarvita, irrota molemmat kaapelit. Irrota ensin musta negatiivinen (-) kaapeli.
7. Paina liitinkoteloa pienjännite -akun päällä sähköliitintää kohden siten, että sähköliitintä kytkeytyy pienjännite -akkuun.
8. Työnnä pienjännite -akun päällä alas lukituskieleke, joka kiinnittää sähköliitännän liitinkoteloon.
9. Aseta huoltosuojaus takaisin alkuperäiselle paikalleen ja paina sitä alaspäin, kunnes se lukittuu paikoilleen.
10. Sulje konepelti.



## Ovien avaaminen ilman virtaa

### Etuoven avaaminen ilman virtaa

Jos Model X -ajoneuvossa ei ole lainkaan virtaa, etuovet avautuvat normaalisti ovien sisäpuolella olevilla ovenkahvoilla.

### Takaoven avaaminen ilman virtaa

Jotta voit avata haukansiipiovet tilanteessa, jossa Model X -ajoneuvossa ei jostain syystä ole virtaa, irrota kaiuttimen ritilä ovesta varovasti ja vedä mekaanista avausvaijeria alaspäin ja ajoneuvon etuosaa kohti. Kun oven salpa on avautunut, nosta ovi ylös manuaalisesti.



**!** **VAROITUS:** Manuaalinen oven vapautus on tarkoitettu vain tilanteisiin, joissa Model X -ajoneuvon virransyöttö on katkennut. Kun Model X -ajoneuvon virransyöttö on toiminnassa, käytä oven sisäkahvan yläosassa olevaa painiketta.



Ajoneuvo voi upota veteen tulvan tai muun äärimmäisen sääolosuhteen seurauksena. Tesla haluaa varmistaa, että sinulla on tarvittavat resurssit tilanteeseen, jossa ajoneuvo on vaarassa upota tai jos se uppoaa veteen.

Lue nämä suositukset valmistautuaksesi mahdolliseen ajoneuvon uppoamiseen, opi käsittelemään uponnutta ajoneuvoa ja etsi käytettävissä olevia resursseja.

## Parhaat toimintatavat mahdolliseen tulvaan valmistautumiseen

Jos ajoneuvosi on vaarassa upota ja voit turvallisesti siirtää ajoneuvoasi ennakkoon, Tesla suosittelee siirtämään Model X -ajoneuvon sijaintiin, jolla ei ole tulvimisvaaraa, tai korkeammalle maaperälle. Huomaa, että tilanne voi vaikuttaa latausinfrastruktuuriin. Tesla suosittelee lataamaan ajoneuvon 100 prosenttiin etukäteen.

Jos et kuitenkaan pysty siirtämään ajoneuvoa alueelle, jolla ei ole tulvimisvaaraa, lue seuraavat parhaat toimintatavat, joilla vaurioita voidaan pystyä estämään:

- Irrota laturi ajoneuvosta.
- Vähennä akun varaustilaa. Sen voi tehdä ajamalla ajoneuvoa etukäteen ja jättämällä sen irrotetuksi latauksesta. Voit myös ottaa ilmastoinnin käyttöön tai ottaa Pidä ilmastointi päällä -asetuksen käyttöön ajoneuvon kosketusnäytöstä tai Tesla-mobiilisovelluksesta (katso [Ilmastointijärjestelmän säätimien käyttäminen sivulla 189](#)). Tavoitteena on saada akun varaustaso mahdollisimman alhaiseksi tilannetta varten, jossa ajoneuvo uppoaa veteen.
- Muuta ilmajousituksen (jos varusteena) asetusta ja aseta ajoneuvon korkeustasoksi Korkea tai Hyvin korkea ennen ajoneuvosta poistumista.
- Nosta ajoneuvoa siten, että korkeajänniteakku on mahdollisen tulvarajan yläpuolella, nostamalla se esimerkiksi nostopukkien varaan, betoniharkkojen päälle tai rampille. Muista ottaa käyttöön Nosturitila ja ilmajousitus (jos varusteena) välttääksesi automaattisesta vakautuksesta aiheutuvat vauriot (katso [Nostaminen autonostimella sivulla 246](#)).
- Peitä Model X vesitiiviillä autopeitteellä tai vastaavalla tuotteella, joka on suunniteltu erityisesti suojaamaan ajoneuvoa tulvatilanteissa.

## Uponneen ajoneuvon käsittely

Lue, miten toimia tilanteessa, jossa ajoneuvosi – sähköauto tai polttomootoriauto – on joutunut veden varaan pitkäksi aikaa.



**VAROITUS:** Jos huomaat ajoneuvosta tulevan tulta, savua, kuuluvaa pokahtelua/sihinää tai lämpöä, siirry etäälle ja ota välittömästi yhteys paikalliseen pelastuspalveluun.

Kun ajoneuvo ei ole enää veden varassa ja sitä on turvallista käsitellä, toimi seuraavasti:

1. Käsittele ajoneuvoa pitämällä tapahtumaa onnettomuutena ja ota yhteys vakuutusyhtiösi.
2. Älä yritä käyttää ajoneuvoa, ennen kuin valtuutettu korjaamo on tarkastanut sen. Jos olet Tesla-ajoneuvon omistaja, voit varata tarkastuksen Teslan huollosta.
3. Hinaa ajoneuvo turvallisesti vähintään 15 metrin etäisyydelle rakenteista tai muista syttyvistä materiaaleista, kuten muista autoista, ja henkilökohtaisesta omaisuudesta.
  - Teslan omistajat voivat pyytää hinausapua Teslalta. Katso lisätietoja kohdasta [Yhteyden ottaminen Tesla tiepalveluun sivulla 265](#).
  - Katso kohdasta [Kuljetusohjeita sivulla 261](#) ohjeet ajoneuvon turvalliseen hinaamiseen ja siirtämiseen.





## APP\_w009

### **Automaattinen hätäjarrutus ei ole käytettävissä Ominaisuus voi palautua seuraavalla ajokerralla**

Mitä tämä hälytys tarkoittaa:

Automaattinen hätäjarrutus ei ole käytettävissä loppumatkan aikana. Tämä hälytys ei tarkoita, että muut jarrutustoiminnot tai ominaisuudet eivät ole käytettävissä.

Tämä hälytys voi aktivoitua monesta eri syystä. Muita hälytyksiä voi aktivoitua olosuhteista, jotka myös aiheuttavat automaattisen hätäjarrutuksen poistumisen käytöstä.

Toimenpiteet:

Tämä ei vaadi tavallisesti toimenpiteitä. Automaattinen hätäjarrutus on yleensä jälleen käytettävissä seuraavalla ajokerralla.

Jos hälytys ei poistu seuraavien ajokertojen jälkeen tai se alkaa tulla näkyviin yhä useammin eri ajokertojen aikana, huoltoaika kannattaa varata mahdollisimman pian.

Katso lisätietoja kohdasta [Collision Avoidance Assist -törmäksenestoavustin sivulla 175](#).

## APP\_w048

### **Autopilot-ominaisuudet tilapäisesti poissa käytöstä Ominaisuudet voivat palautua seur. ajokerr.**

Mitä tämä hälytys tarkoittaa:

Autopilot-ominaisuudet eivät ole tällä hetkellä käytettävissä ajoneuvossasi. Ajoneuvon kokoonpanon mukaan käytöstä poistettuihin Autopilot-ominaisuuksiin voivat kuulua seuraavat:

- Automaattiohjaus
- Liikennettä havainnoiva Traffic-Aware Cruise Control -vakionopeudensäädin
- Automatic Emergency Braking -hätäjarrujärjestelmä
- Forward Collision Warning -törmäysvaroitussjärjestelmä
- Kaistaltapoisumisvaroituss

Toimenpiteet:

Tämä hälytys voi aktivoitua monesta eri syystä. Tarkista lisähälytykset, joista saat tietoa tilanteen aiheuttaneesta tekijästä.

Autopilot-ominaisuudet palautuvat yleensä käyttöön seuraavalla ajokerralla. Jos hälytys ei poistu seuraavien ajokertojen aikana, varaa huoltoaika mahdollisimman pian.

Lue lisää ja tutustu Autopilot-toimintojen täydelliseen luetteloon kohdassa [Tietoa Autopilot-järjestelmästä sivulla 126](#).

## APP\_w207

### **Automaattiohjaus tilapäisesti pois käytöstä**

Mitä tämä hälytys tarkoittaa:

Automaattiohjaus on tilapäisesti poissa käytöstä. Tila saattaa olla väliaikainen ja johtua muun muassa seuraavista ulkoisista tekijöistä:



- Puuttuvat tai kuluneet kaistamerkinnot.
- Kapea tai mutkainen tie.
- Huono näkyvyys sateen, lumen, sumun tai muun sääolosuhteen vuoksi.
- Voimakas kuumuus tai kylmyys.
- Muiden ajoneuvojen ajovaloista, suorasta auringonpaisteesta tai muista valonlähteistä tuleva kirkas valo.

Tämä hälytys on voimassa myös, jos ylität automaattiohjauksen enimmäisnopeusrajoituksen automaattiohjauksen ollessa käytössä. Tässä tapauksessa automaattiohjaus ei ole käytettävissä enää nykyisen ajokerran aikana.

Toimenpiteet:

Jatka matkaa määränpäähäsi. Jos automaattiohjaus ei ole käytettävissä ennen saapumistasi määränpäähän eikä seuraavan suunnitellun ajomatkan aikana, tarkista auto seuraavien varalta:

- Mudan, jään, lumen tai jonkin muun ympäristön tekijän aiheuttama vaurio tai este
- Autoon kiinnitetyn esineen, kuten pyörätelineen, aiheuttama este
- Ajoneuvoon kiinnitetyn liimattavan tuotteen, kuten päällysteen, tarran ja kumipinnoitteen, tai maalin aiheuttama este
- Vaurioitunut tai vinoon asennettu puskuri

Jos ilmeisiä esteitä ei ole tai jos havaitset autossa vaurioita, varaa huolto aika. Ajoneuvoa voi sillä välin käyttää.

Katso lisätietoja kohdasta [Automaattiohjaus sivulla 145](#).

## APP\_w218

### Automaattiohjauksen nopeusrajoitus ylitetty Ota ohjauspyörä hallintaan

Mitä tämä hälytys tarkoittaa:

Automaattiohjaus ei ole käytettävissä, koska ajoneuvosi on ylittänyt tämän kuljettajan aputoiminnon enimmäisnopeuden.

Toimenpiteet:

Tartu välittömästi ohjauspyörään ja pidä ajoneuvo hallinnassasi, kunnes saavut päämäärään.

Useimmissa tapauksissa automaattiohjaus ei ole käytettävissä enää nykyisen ajokerran aikana. Toiminnon voi nollata pysäyttämällä ajoneuvon ja valitsemalla pysäköintivaihteen. Automaattiohjaus on taas käytettävissä, kun valitset ajovaihteen ja jatkat matkaasi määränpäähän.

**HUOMAUTUS:** Jos tämä hälytys tulee voimaan Saksassa ajettaessa, automaattiohjaus on käytettävissä jälleen, kun auton nopeus on alle automaattiohjauksen nopeusrajoituksen.

Jos automaattiohjaus ei ole käytettävissä seuraavalla ajokerralla eikä palaudu käyttöön tulevillakaan ajokerroilla, varaa huolto aika. Ajoneuvoa voi sillä välin käyttää.

Katso lisätietoja kohdasta [Automaattiohjaus sivulla 145](#).

## APP\_w221

### Vakionopeudensäädin ei käytettävissä Etututkan näkyvyys alentunut

Mitä tämä hälytys tarkoittaa:



## Hälytysten vianmääritys

Liikennettä havainnoiva Traffic-Aware Cruise Control -vakionopeudensäädin ja Autosteer-automaattiohjaus eivät ole käytettävissä, koska ajoneuvosi etupuskurissa sijaitsevan tutkan näkyvyys on huono tai kokonaan estynyt.

Kyseessä saattaa olla väliaikainen, esimerkiksi lumesta, jäästä, liasta ja mudasta johtuva este.

Toimenpiteet:

Jatka matkaa määränpäähäsi. Autoa voi ajaa. Liikennettä havainnoiva Traffic-Aware Cruise Control -vakionopeudensäädin ja Autosteer-automaattiohjaus ovat poissa käytöstä niin kauan, kuin tutkan näkyvyys on huono.

Jos hälytys ei poistu ajokerran loppuun mennessä, tarkista etupuskuri ennen seuraavaa suunniteltua ajoa ja yritä poistaa kaikki esteet. Katso kohdasta [Kameran puhdistaminen sivulla 239](#) lisätietoa ajoneuvon kyseisen alueen puhdistamisesta liasta tai roskista.

Jos hälytys ei poistu tulevien ajokertojen aikana mutta etupuskurissa ei ole tutkan kohdalla mitään estettä, varaa huoltoaika. Ajoneuvoa voi sillä välin käyttää.

### APP\_w222

## Vakionopeudensäädin ei käytettävissä Etukameran näkyvyys alentunut

Mitä tämä hälytys tarkoittaa:

Liikennettä havainnoiva Traffic-Aware Cruise Control -vakionopeudensäädin ja Autosteer-automaattiohjaus eivät ole käytettävissä, koska yhden tai useamman ajoneuvosi etupuskurikameran näkyvyys on estynyt tai erittäin huono ulkoisten tekijöiden vuoksi.

Liikennettä havainnoiva Traffic-Aware Cruise Control -vakionopeudensäädin ja Autosteer-automaattiohjaus ovat poissa käytöstä niin kauan, kuin etukameran näkyvyys on huono. Kameroiden näkyvyys voi olla rajoitettu tai näkyvyyttä ei ole lainkaan seuraavien tekijöiden vuoksi:

- Kameran pinnalla on likaa tai roskaa.
- Sade, sumu, lumi, kaste tai muu sääolosuhde.
- Kirkas auringonvalo tai muusta lähteestä tuleva kirkas valo.
- Heikot tai rajalliset valaistusolosuhteet, kuten yöaikaan valaisemattomat tai huonosti valaistut tieosuudet.
- Kameran pinnalle tiivistynyt kosteus (vesipisarot tai huuromuutos).
- Muuttumattomat ympäristötekijät, kuten tunneleiden seinät ja moottoriteiden keskikaiteet.

Toimenpiteet:

Jatka matkaa määränpäähäsi. Autoa voi ajaa.

Tämä on usein väliaikainen ongelma, joka ratkeaa itsestään. Jos hälytys ei poistu ajokerran loppuun mennessä, toimi seuraavasti:

- Tarkista ja puhdista tuulilasin yläosan keskellä sijaitseva kamera-alue ennen seuraavaa suunniteltua ajokertaa.
- Tarkista kameran pinta tiivistyneen kosteuden, lian tai roskien varalta ja yritä poistaa mahdollinen este.

Katso kohdasta [Kameran puhdistaminen sivulla 239](#) lisätietoa ajoneuvon kyseisen alueen puhdistamisesta liasta tai roskista.

Vaikka etukameran kotelon sisällä olevaa kosteutta ei voi pyyhkiä pois, sen haihtumista voi usein nopeuttaa seuraavilla tavoilla:

1. Esilämmitä ohjaamo asettamalla lämpötila-asetukseksi High ja käynnistämällä ilmastointi.



2. Kytke tuulilasin huurteenpoistotoiminto käyttöön.

Jos hälytys ei poistu tulevien ajokertojen aikana mutta etukameroissa ei näy mitään esteitä, varaa huolto aika. Ajoneuvoa voi sillä välin käyttää.

## APP\_w224

### Vakionopeudensäädin ei käytettävissä Kalibroi kamerat jatkamalla ajamista

Mitä tämä hälytys tarkoittaa:

Liikennettä havainnoiva Traffic-Aware Cruise Control -vakionopeudensäädin ja Autosteer-automaattiohjaus eivät ole käytettävissä, koska kaikkia ajoneuvosi kameroita ei ole kalibroitu.

Liikennettä havainnoivan Traffic-Aware Cruise Control -vakionopeudensäätimen ja Autosteer-automaattiohjauksen kaltaisten ominaisuuksien käyttäminen edellyttää erittäin tarkkaa ajoneuvon hallintaa. Kameroiden on kalibroitava itsensä ennen näiden toimintojen ensimmäistä käyttökertaa. Toisinaan yksi tai useampi kameroista saattaa menettää kalibroitinsa.

Toimenpiteet:

Jatka matkaa määränpäähäsi. Autoa voi ajaa.

Liikennettä havainnoiva Traffic-Aware Cruise Control -vakionopeudensäädin ja Autosteer-automaattiohjaus ovat poissa käytöstä niin kauan, kunnes kalibrointi on suoritettu.

Kun kalibrointi on valmis, liikennettä havainnoiva Traffic-Aware Cruise Control -vakionopeudensäädin ja Autosteer-automaattiohjaus ovat taas käytettävissä.

Kalibroinnin edistymistä ilmaiseva osoitin näkyy kätevästi kosketusnäytössä. Kalibrointi on tyypillisesti valmis 20–25 mailin (32–40 km) ajon jälkeen, mutta etäisyys vaihtelee tien ja ympäristön olosuhteista riippuen. Kameroiden kalibrointi on nopeampaa esimerkiksi ajettaessa suoralla tiellä, jossa on selvästi näkyvät kaistamerkinnot.

Jos hälytys ei poistu ja kameroiden kalibrointi ei ole onnistunut, kun ajoneuvolla on ajettu vähintään 100 mailia (160 km), tai liikennettä havainnoiva Traffic-Aware Cruise Control -vakionopeudensäädin ja Autosteer-automaattiohjaus pysyvät poissa käytöstä, vaikka kalibrointi onnistuisikin, varaa huolto aika. Ajoneuvoa voi sillä välin käyttää.

## APP\_w304

### Kameran näkyvyys estynyt tai erittäin huono Puhdista kamera tai odota sen näkyvyyden palautumista

Mitä tämä hälytys tarkoittaa:

Vähintään yhden ajoneuvon kameran näkyvyys on rajallinen tai estynyt kokonaan ulkoisten tekijöiden vuoksi. Kun ajoneuvon kamerat eivät tuota tarkkaa visuaalista tietoa, jotkin tai kaikki Autopilot-järjestelmän ominaisuudet saattavat väliaikaisesti olla poissa käytöstä.

Kameroiden näkyvyys voi olla rajoitettu tai näkyvyyttä ei ole lainkaan seuraavien tekijöiden vuoksi:

- Kameran pinnalla on likaa tai roskia.
- Sade, sumu, lumi, kaste tai muu sääolosuhde.
- Kirkas auringonvalo tai muusta lähteestä tuleva kirkas valo.
- Heikot tai rajalliset valaistusolosuhteet, kuten yöaikaan valaisemattomat tai huonosti valaistut tieosuudet.
- Kameran pinnalle tiivistynyt kosteus (vesipisarot tai huuu).



- Muuttumattomat ympäristötekijät, kuten tunneleiden seinät ja moottoreiden keskikaiteet.

Toimenpiteet:

Jatka matkaa määränpäähäsi. Autoa voi ajaa. Kyseessä on tavallisesti väliaikainen ongelma, joka poistuu, kun kosteus haihtuu tai ongelman aiheuttanut ympäristöolosuhde poistuu.

Jos hälytys ei ole poistunut, kun saavut määränpäähäsi, tarkista kameran pinta tiivistyneen kosteuden, lian tai roskien varalta. Katso kameroiden sijainnit kohdasta [Kamerat sivulla 19](#).

Puhdista kamerat tarpeen mukaan ennen seuraavaa ajokertaasi. Suositeltuja puhdistusohjeita on kohdassa [Kameran puhdistaminen sivulla 239](#).

Jos hälytys ei poistu kameroiden puhdistamisen jälkeen, tarkista ovipilareiden kamerakoteloiden sisäpinnat tiivistyneen kosteuden varalta. Vaikka kamerakoteloiden sisällä olevaa kosteutta ei voi pyyhkiä pois, sen haihtumista voi usein nopeuttaa seuraavilla tavoilla:

1. Esilämmitä matkustamo ottamalla ilmastointi käyttöön, asettamalla lämpötila korkeaksi ja varmistamalla, että ilmanvaihto on päällä.
2. Kytke tuulilasin huurteenpoistotoiminto käyttöön.
3. Ohjaa ilmakeinavat kohti ovipilarikameroita.

Lisätietoja kamerakoteloiden kosteuden poistamisesta on kohdassa [Kameran puhdistaminen sivulla 239](#).

Jos hälytys ei poistu seuraavan ajokertasi loppuun mennessä, vaikka olisit puhdistanut kyseessä olevat kamerat ja seurannut kosteudenpoisto-ohjeita, varaa huoltoaika. Ajoneuvoa voi sillä välin käyttää.

## **BMS\_u006**

### **Auto sammutetaan – PYSÄYTÄ TURVALLISESTI Akun varaustaso liian alhainen**

Mitä tämä hälytys tarkoittaa:

Ajoneuvosi on havainnut, että korkeajänniteakun jäljellä oleva energia ei riitä ajamiseen.

Ajoneuvolla ei voi ajaa ennen kuin se on ladattu.

Jos saat tämän hälytyksen ajon aikana, ajoneuvon on sammutettava itsensä. Tästä tilanteesta ilmoittavan erillisen hälytyksen pitäisi olla näkyvissä. Ajoneuvo saattaa myös sammua odottamattomasti.

Jos hälytys on näkyvissä ajoneuvon ollessa pysäköitynä, et ehkä voi ajaa.

Hälytyksen syynä on useimmiten se, että ajoneuvon korkeajänniteakun varaustaso on laskenut tavallisen käytön seurauksena.

Toimenpiteet:

Lataa ajoneuvosi välittömästi. Ajoneuvon toimintakyky todennäköisesti palautuu lataamalla.

Jos hälytys ilmenee peräkkäisillä ajokerroilla, vaikka esitetty akun varaustaso on vähintään 5 %, varaa huoltoaika mahdollisimman pian.

Lisätietoja korkeajänniteakusta on kohdassa [Korkeajänniteakun tiedot sivulla 214](#).

Lisätietoja latauksesta on kohdassa [Latausohjeet sivulla 216](#).



## BMS\_u018

### Akun maksimilataustasoa alennettu Ajaminen OK – varaa huolto

Mitä tämä hälytys tarkoittaa:

Ajoneuvo on havainnut korkeajänniteakun sisäisen ongelman, joka rajoittaa akun suorituskykyä. Sen seurauksena enimmäisvaraustaso ja toimintasäde ovat alentuneet. Täyden suorituskyvyn palauttaminen edellyttää huoltoa.

Toimenpiteet:

Jos hälytys ei poistu, varaa huolto aika pian. Jos ajoneuvoa ei huolleta, sen enimmäisvaraustaso ja toimintasäde eivät palaudu ennalleen.

**Ajoneuvoa voi ajaa ja ladata.**

Lisätietoja korkeajänniteakusta on kohdassa [Korkeajänniteakun tiedot sivulla 214](#).

## BMS\_u030

### Lataussovittimessa on valokaaren syttymisvaara Käytä toista latauslaitteistoa

Mitä tämä hälytys tarkoittaa:

Lataaminen ei ole mahdollista, koska ajoneuvo on havainnut valokaaren syttymisvaaran kolmannen osapuolen lataussovittimessa, jota käytetään Combined Charging System (CCS) -latauskahvan yhdistämiseen ajoneuvon latausporttiin.

Valokaari voi syttyä, jos yrität irrottaa ajoneuvon latauksesta lataamisen ollessa käynnissä kolmannen osapuolen lataussovittimen kautta. Valokaaren syttyminen voi aiheuttaa vakavan loukkaantumisen ja/tai omaisuusvahinkoja.

Toimenpiteet:

Noudata alla olevia ohjeita riskin pienentämiseksi:

- Varmista, että lataaminen on lopetettu täysin.
  1. Vahvista lataamisen lopettaminen ajoneuvon kosketusnäytöstä tai lopeta lataaminen tarvittaessa.
  2. Vahvista lataamisen lopettaminen latausaseman näytöstä ja hallintalaitteista tai lopeta käynnissä oleva latausistunto.
- Varmista, että ajoneuvon latausportissa ei näy vihreää tai sinistä LED-merkkivaloa.
- Irrota lataussovitin ajoneuvon latausportista.
- Varmista uudelleen, että latausasemassa ei näy ilmoitusta käynnissä olevasta latausistunnosta.
- Irrota lataussovitin latauskahvasta.

Käytä toista latauslaitteistoa ajoneuvon lataamiseen. Lisätietoja latauksesta on kohdassa [Latausohjeet sivulla 216](#).

Voit myös yrittää ladata ajoneuvon Tesla Supercharger- tai Destination Charging -latauspaikassa. Löydät ne ajoneuvosi kosketusnäytön kartalta. Lisätietoja on kohdassa [Kartat ja navigointi sivulla 199](#).





### **BMS\_u031**

#### **Akun sulake vaihdettava pian Ajaminen OK – varaa huolto**

Mitä tämä hälytys tarkoittaa:

Korkeajänniteakun sulake on lähes käyttöiän lopussa ja se on vaihdettava.

Toimenpiteet:

On suositeltavaa varata huoltoaika mahdollisimman pian korkeajänniteakun sulakkeen vaihtamiseksi.

Ajoneuvoa voi sillä välin käyttää. Ajoneuvon nopeus ja kiihtyvyys voivat kuitenkin olla rajoitettuja ajon aikana.

Lisätietoja korkeajänniteakkujärjestelmästä on kohdassa [Korkeajänniteakun tiedot](#).

### **BMS\_u032**

#### **Akun sulake vaihdettava Ajaminen OK – varaa huolto**

Mitä tämä hälytys tarkoittaa:

Korkeajänniteakun sulake on lähes käyttöiän lopussa ja se on vaihdettava.

Toimenpiteet:

On suositeltavaa varata huoltoaika mahdollisimman pian korkeajänniteakun sulakkeen vaihtamiseksi.

Ajoneuvoa voi sillä välin käyttää. Ajoneuvon nopeus ja kiihtyvyys voivat kuitenkin olla rajoitettuja ajon aikana.

Lisätietoja korkeajänniteakkujärjestelmästä on kohdassa [Korkeajänniteakun tiedot](#).

### **BMS\_w176**

#### **Akun sulake vaihdettava Ajaminen OK – varaa huolto heti**

Mitä tämä hälytys tarkoittaa:

Korkeajänniteakun sulake on käyttöiän lopussa ja se on vaihdettava välittömästi.

Toimenpiteet:

On suositeltavaa varata huoltoaika heti korkeajänniteakun sulakkeen vaihtamiseksi.

Jatka matkaa seuraavaan määränpäähäsi. Autoa voi ajaa. Ajoneuvon nopeus ja kiihtyvyys voivat kuitenkin olla rajoitettuja ajon aikana.

Lisätietoja korkeajänniteakkujärjestelmästä on kohdassa [Korkeajänniteakun tiedot](#).

### **BMS\_w179**

#### **Auto ei ehkä käynnisty uudelleen Huolto tarpeen**

Mitä tämä hälytys tarkoittaa:



Ajoneuvon akunhallintajärjestelmä on havainnut, että korkeajänniteakun älysulake on vaihdettava.

Jos saat tämän hälytyksen ajon aikana, ajoneuvo kytkeytyy tehonrajoitustilaan akun mahdollisen vaurioitumisen estämiseksi ja ajotehoa alennetaan, kunnes ongelma on ratkaistu.

Toimenpiteet:

Huoltoaika kannattaa varata mahdollisimman pian. Älysulakkeen vaihto on pieni toimenpide, ja sen jälkeen ajoneuvosi täyden suorituskyvyn pitäisi palata.

Jos huoltoa ei tehdä, ajoneuvo ei enää käynnistä, lataa tai tue pienjännitejärjestelmää.

Lisätietoja korkeajänniteakkujärjestelmästä on kohdassa [Korkeajänniteakun tiedot](#).

## CC\_f001

**Ei voi ladata – virheellinen maadoitus**

**Oikea kytkentä tai pistor. maadoitus tarkist.**

Mitä tämä hälytys tarkoittaa:

Seinäliitin ei tunnista maattoliitintää.

Toimenpiteet:

Anna sähköasentajan tarkastaa seinäliitin ja varmistaa sen asianmukainen maadoitus. Sähköasentajan pitäisi varmistaa piirikatkaisimen tai sähkötaulun maadoitus sekä seinäliittimeen tehdyt asianmukaiset liitännät.

Lisätietoja on seinäliittimen [asennusoppaassa](#).

## CC\_f002

**Ei voi ladata – virheellinen maadoitus**

**Irrota ja yritä uud. tai käytä eri laitetta**

Mitä tämä hälytys tarkoittaa:

Maadoitusvirhe. Sähkövirta vuotaa mahdollisesti vaarallista reittiä pitkin. Mahdollinen vika vaihejohtimesta maattoon tai nollajohtimesta maattoon.

Toimenpiteet:

Yritä lataamista uudelleen irrottamalla latausliitin autosta ja kytkemällä se uudelleen. Jos ongelma ei korjaannu, kytke seinäliittimen piirikatkaisin POIS päältä, odota 10 sekuntia ja kytke piirikatkaisin takaisin PÄÄLLE. Kytke sen jälkeen seinäliitin takaisin ajoneuvoon. Jos ongelma ei korjaannu, ota yhteyttä sähköasentajaan tai Teslaan.

Lisätietoja on seinäliittimen [asennusoppaassa](#).

## CC\_f003

**Ei voi ladata – Wall Connectorin GFCI lauenn.**

**Irrota ja yritä uud. tai käytä eri laitetta**

Mitä tämä hälytys tarkoittaa:

Maadoitusvirhe. Sähkövirta vuotaa mahdollisesti vaarallista reittiä pitkin. Mahdollinen vika vaihejohtimesta maattoon tai nollajohtimesta maattoon.

Toimenpiteet:



## Hälytysten vianmääritys

---

Yritä lataamista uudelleen irrottamalla latausliitin autosta ja kytkemällä se uudelleen. Jos ongelma ei korjaannu, kytke seinäliittimen piirikatkaisin POIS päältä , odota 10 sekuntia ja kytke piirikatkaisin takaisin PÄÄLLE. Kytke sen jälkeen seinäliitin takaisin ajoneuvoon. Jos ongelma ei korjaannu, ota yhteyttä sähköasentajaan tai Teslaan.

Lisätietoja on seinäliittimen [asennusoppaassa](#).

### CC\_f004

#### **Ei voi ladata – Wall Connectorin ongelma Wall Connector huollettava**

Mitä tämä hälytys tarkoittaa:

Seinäliittimen laitteisto-ongelma. Mahdollisia ongelmia:

1. Kontaktori ei toimi
2. Sisäisen maadoitusvian valvontapiirin itsetestaus epäonnistui
3. Lämpötila-anturin yhteys on katkennut
4. Muut laitteistokomponenttien ongelmat

Toimenpiteet:

Seinäliitin havaitsi sisäisen ongelman.

1. Yritä lataamista uudelleen irrottamalla latausliitin autosta ja kytkemällä se uudelleen.
2. Jos ongelma ei korjaannu, kytke seinäliittimen piirikatkaisin POIS käytöstä, odota 10 sekuntia ja kytke piirikatkaisin takaisin PÄÄLLE. Kytke sen jälkeen seinäliitin uudelleen autoon.
3. Jos ongelma ei korjaannu, anna sähköasentajan varmistaa, että johtimet on liitetty ja kiristetty seinäliittimen asennusohjeen mukaisesti.
4. Kun sähköasentaja on tehnyt tarvittavat työt ja seinäliittimen virta on palautettu, yritä ladata uudelleen kytkemällä seinäliitin takaisin autoon.
5. Jos ongelma ei korjaannu, seinäliitin on huollettava.

Lisätietoja on seinäliittimen [asennusoppaassa](#).

### CC\_f005

#### **Ei voi ladata – Wall Connectorin GFCI lauenn. Irrota ja yritä uud. tai käytä eri laitetta**

Mitä tämä hälytys tarkoittaa:

Maadoitusvirhe. Sähkövirta vuotaa mahdollisesti vaarallista reittiä pitkin. Mahdollinen vika vaihejohtimesta maattoon tai nollajohtimesta maattoon.

Toimenpiteet:

Yritä lataamista uudelleen irrottamalla latausliitin autosta ja kytkemällä se uudelleen. Jos ongelma ei korjaannu, kytke seinäliittimen piirikatkaisin POIS päältä , odota 10 sekuntia ja kytke piirikatkaisin takaisin PÄÄLLE. Kytke sen jälkeen seinäliitin takaisin ajoneuvoon. Jos ongelma ei korjaannu, ota yhteyttä sähköasentajaan tai Teslaan.

Lisätietoja on seinäliittimen [asennusoppaassa](#).



## CC\_f006

### **Ei voi ladata – Wall Connectorin ylivirta Irrota ja yritä uud. tai käytä eri laitetta**

Mitä tämä hälytys tarkoittaa:

Ylivirtasuojaus.

Toimenpiteet:

Alenna ajoneuvon latausvirtaa asetuksista. Jos ongelma ei korjaannu, huolto on tarpeen.

Lisätietoja on seinäliittimen [asennusoppaassa](#).

## CC\_f007

### **Ei voi ladata – tulojännite liian suuri Jännitteen vastattava Wall Connectorin arvoa**

Mitä tämä hälytys tarkoittaa:

Yli- tai alijännitesuoja.

Toimenpiteet:

Ota yhteys sähköasentajaan, joka varmistaa seinäliittimen piirikatkaisimen jännitteen.

Lisätietoja on seinäliittimen [asennusoppaassa](#).

## CC\_f008

### **Ei voi ladata – tulojännite liian matala Jännitteen vastattava Wall Connectorin arvoa**

Mitä tämä hälytys tarkoittaa:

Yli- tai alijännitesuoja.

Toimenpiteet:

Ota yhteys sähköasentajaan, joka varmistaa seinäliittimen piirikatkaisimen jännitteen.

Lisätietoja on seinäliittimen [asennusoppaassa](#).

## CC\_f009

### **Ei voi ladata – tulo kytketty väärin Wall Connectorin tulokytkeä on korjattava**

Mitä tämä hälytys tarkoittaa:

Vika syöttöjohdotuksessa: mahdollisesti linja- ja nollajohtimet ovat vaihtuneet.

Toimenpiteet:

Seinävirtalähteen ja seinäliittimen välinen johdotus on väärin asennettu. Ota yhteys sähköasentajaan.

Lisätietoja on seinäliittimen [asennusoppaassa](#).



### CC\_f010

#### **Ei voi ladata – Wall Connectorin ongelma Wall Connector huollettava**

Mitä tämä hälytys tarkoittaa:

Seinäliittimen laitteisto-ongelma. Mahdollisia ongelmia:

1. Kontaktori ei toimi
2. Sisäisen maadoitusvian valvontapiirin itsetestaus epäonnistui
3. Lämpötila-anturin yhteys on katkennut
4. Muut laitteistokomponenttien ongelmat

Toimenpiteet:

Seinäliitin havaitsi sisäisen ongelman.

1. Yritä lataamista uudelleen irrottamalla latausliitin autosta ja kytkemällä se uudelleen.
2. Jos ongelma ei korjaannu, kytke seinäliittimen piirikatkaisin POIS käytöstä, odota 10 sekuntia ja kytke piirikatkaisin takaisin PÄÄLLE. Kytke sen jälkeen seinäliitin uudelleen autoon.
3. Jos ongelma ei korjaannu, anna sähköasentajan varmistaa, että johtimet on liitetty ja kiristetty seinäliittimen asennusohjeen mukaisesti.
4. Kun sähköasentaja on tehnyt tarvittavat työt ja seinäliittimen virta on palautettu, yritä ladata uudelleen kytkemällä seinäliitin takaisin autoon.
5. Jos ongelma ei korjaannu, seinäliitin on huollettava.

Lisätietoja on seinäliittimen [asennusoppaassa](#).

### CC\_f011

#### **Ei voi ladata – Wall Connector liian kuuma Anna Wall Connectorin jäähtyä ja yritä uud.**

Mitä tämä hälytys tarkoittaa:

Ylikuumenemissuoja (salpa pois).

Toimenpiteet:

Varmista, ettei mikään peitä seinäliitintä eikä lähellä ole lämmön lähteitä. Jos ongelma ei korjaannu normaalissa ympäristön lämpötilassa (alle 38 °C), huolto on tarpeen.

Lisätietoja on seinäliittimen [asennusoppaassa](#).

### CC\_f012

#### **Ei voi ladata – seinäliitintä liian kuuma Tarkastuta pistoras./Wall Connector-kytkentä**

Hälytys viittaa siihen, että seinäliitin on havainnut rakennuksesta seinäliittimeen tulevan sähköjohdon olevan ylikuumentumassa. Lataus on pysäytetty, jotta vältetään johtojen ja seinäliittimen vaurioilta.



Ongelma ei tavallisesti ole ajoneuvossa tai seinäliittimessä vaan rakennuksen sähköjohdoissa. Syynä saattaa olla seinäliittimeen tulevan sähköjohdon löysä liitos, jonka sähköasentaja voi korjata nopeasti.

Palaa normaaliin lataustoimintaan kokeilemalla seuraavia ohjeita.

Jos seinäliitin on kytketty pistorasiaan, varmista seuraavat seikat:

- Pistoke on työnnetty kokonaan pistorasiaan.
- Pistoketta/pistorasiaa ympäröivä alue ei ole minkään peitossa eikä siinä ole esteitä.
- Lähellä ei ole lämmön lähteitä.

Jos ongelma jatkuu ja seinäliitin on kiinteästi kytkettyä mallia, anna sähköasentajan tehtäväksi tarkistaa rakennuksen ja seinäliittimen välinen johtoliitäntä. Asentajan on syytä tarkistaa, että johdot on asianmukaisesti liitetty ja kiristetty seinäliittimen asennusohjeiden mukaiseen kiristysmomenttiin.

Lisätietoja on seinäliittimen [asennusoppaassa](#).

## CC\_f013

### **Ei voi ladata – latauskahva liian kuuma Tarkista, onko latauskahva/-portti likainen**

Mitä tämä hälytys tarkoittaa:

Ylikuumenemissuoja (salpa pois).

Toimenpiteet:

Varmista, että liitin on kunnolla kiinni ajoneuvon latausportissa, mikään ei peitä sitä eikä lähellä ole lämmön lähteitä. Jos ongelma ei korjaannu normaalissa ympäristön lämpötilassa (alle 38 °C), huolto on tarpeen.

Lisätietoja on seinäliittimen [asennusoppaassa](#).

## CC\_f014

### **Ei voi ladata – Wall Connectorin ongelma Wall Connector huollettava**

Mitä tämä hälytys tarkoittaa:

Seinäliittimen laitteisto-ongelma. Mahdollisia ongelmia:

1. Kontaktori ei toimi
2. Sisäisen maadoitusvian valvontapiirin itsetestaus epäonnistui
3. Lämpötila-anturin yhteys on katkennut
4. Muut laitteistokomponenttien ongelmat

Toimenpiteet:

Seinäliitin havaitsi sisäisen ongelman.

1. Yritä lataamista uudelleen irrottamalla latausliitin autosta ja kytkemällä se uudelleen.
2. Jos ongelma ei korjaannu, kytke seinäliittimen piirikatkaisin POIS käytöstä, odota 10 sekuntia ja kytke piirikatkaisin takaisin PÄÄLLE. Kytke sen jälkeen seinäliitin uudelleen autoon.





3. Jos ongelma ei korjaannu, anna sähköasentajan varmistaa, että johtimet on liitetty ja kiristetty seinäliittimen asennusohjeen mukaisesti.
4. Kun sähköasentaja on tehnyt tarvittavat työt ja seinäliittimen virta on palautettu, yritä ladata uudelleen kytkemällä seinäliitin takaisin autoon.
5. Jos ongelma ei korjaannu, seinäliitin on huollettava.

Lisätietoja on seinäliittimen [asennusoppaassa](#).

### CC\_f015

#### **Ei voi ladata – auton yhteysongelma Aseta latauskahva kunnolla latausporttiin**

Mitä tämä hälytys tarkoittaa:

Seinäliittimen ja ajoneuvon välillä tapahtui tietoliikennevirhe.

Toimenpiteet:

Yritä lataamista uudelleen irrottamalla latausliitin autosta ja kytkemällä se uudelleen.

1. Jos ongelma ei korjaannu, kytke seinäliittimen piirikatkaisin POIS päältä , odota 10 sekuntia ja kytke piirikatkaisin takaisin PÄÄLLE. Kytke sen jälkeen seinäliitin takaisin ajoneuvoon.
2. Jos ongelma ei korjaannu ja käytettävissä on toinen latauslaite, liitä auto toiseen seinä- tai latausliittimeen sen selvittämiseksi, kykeneekö auto kommunikoidaan muiden latauslaitteiden kanssa.
3. Jos ongelma ei korjaannu, huolto on tarpeen.

Lisätietoja on seinäliittimen [asennusoppaassa](#).

### CC\_f016

#### **Ei voi ladata – auton yhteysongelma Aseta latauskahva kunnolla latausporttiin**

Mitä tämä hälytys tarkoittaa:

Seinäliittimen ja ajoneuvon välillä tapahtui tietoliikennevirhe.

Toimenpiteet:

Yritä lataamista uudelleen irrottamalla latausliitin autosta ja kytkemällä se uudelleen.

1. Jos ongelma ei korjaannu, kytke seinäliittimen piirikatkaisin POIS päältä , odota 10 sekuntia ja kytke piirikatkaisin takaisin PÄÄLLE. Kytke sen jälkeen seinäliitin takaisin ajoneuvoon.
2. Jos ongelma ei korjaannu ja käytettävissä on toinen latauslaite, liitä auto toiseen seinä- tai latausliittimeen sen selvittämiseksi, kykeneekö auto kommunikoidaan muiden latauslaitteiden kanssa.
3. Jos ongelma ei korjaannu, huolto on tarpeen.

Lisätietoja on seinäliittimen [asennusoppaassa](#).



## CC\_f017

### **Ei voi ladata – auton yhteysongelma Aseta latauskahva kunnolla latausporttiin**

Mitä tämä hälytys tarkoittaa:

Seinäliittimen ja ajoneuvon välillä tapahtui tietoliikennevirhe.

Toimenpiteet:

Yritä lataamista uudelleen irrottamalla latausliitin autosta ja kytkemällä se uudelleen.

1. Jos ongelma ei korjaannu, kytke seinäliittimen piirikatkaisin POIS päältä , odota 10 sekuntia ja kytke piirikatkaisin takaisin PÄÄLLE. Kytke sen jälkeen seinäliitin takaisin ajoneuvoon.
2. Jos ongelma ei korjaannu ja käytettävissä on toinen latauslaite, liitä auto toiseen seinä- tai latausliittimeen sen selvittämiseksi, kykeneekö auto kommunikoidaan muiden latauslaitteiden kanssa.
3. Jos ongelma ei korjaannu, huolto on tarpeen.

Lisätietoja on seinäliittimen [asennusoppaassa](#).

## CC\_f018

### **Ei voi ladata – auton yhteysongelma Aseta latauskahva kunnolla latausporttiin**

Mitä tämä hälytys tarkoittaa:

Seinäliittimen ja ajoneuvon välillä tapahtui tietoliikennevirhe.

Toimenpiteet:

Yritä lataamista uudelleen irrottamalla latausliitin autosta ja kytkemällä se uudelleen.

1. Jos ongelma ei korjaannu, kytke seinäliittimen piirikatkaisin POIS päältä , odota 10 sekuntia ja kytke piirikatkaisin takaisin PÄÄLLE. Kytke sen jälkeen seinäliitin takaisin ajoneuvoon.
2. Jos ongelma ei korjaannu ja käytettävissä on toinen latauslaite, liitä auto toiseen seinä- tai latausliittimeen sen selvittämiseksi, kykeneekö auto kommunikoidaan muiden latauslaitteiden kanssa.
3. Jos ongelma ei korjaannu, huolto on tarpeen.

Lisätietoja on seinäliittimen [asennusoppaassa](#).

## CC\_f019

### **Ei voi ladata – auton yhteysongelma Aseta latauskahva kunnolla latausporttiin**

Mitä tämä hälytys tarkoittaa:

Seinäliittimen ja ajoneuvon välillä tapahtui tietoliikennevirhe.

Toimenpiteet:

Yritä lataamista uudelleen irrottamalla latausliitin autosta ja kytkemällä se uudelleen.



1. Jos ongelma ei korjaannu, kytke seinäliittimen piirikatkaisin POIS päältä , odota 10 sekuntia ja kytke piirikatkaisin takaisin PÄÄLLE. Kytke sen jälkeen seinäliitin takaisin ajoneuvoon.
2. Jos ongelma ei korjaannu ja käytettävissä on toinen latauslaite, liitä auto toiseen seinä- tai latausliittimeen sen selvittämiseksi, kykeneekö auto kommunikoidaan muiden latauslaitteiden kanssa.
3. Jos ongelma ei korjaannu, huolto on tarpeen.

Lisätietoja on seinäliittimen [asennusoppaassa](#).

## CC\_f020

### **Ei voi ladata – Wall Connectorin ongelma Wall Connector huollettava**

Mitä tämä hälytys tarkoittaa:

Seinäliittimen laitteisto-ongelma. Mahdollisia ongelmia:

1. Kontaktori ei toimi
2. Sisäisen maadoitusvian valvontapiirin itestetusta epäonnistui
3. Lämpötila-anturin yhteys on katkennut
4. Muut laitteistokomponenttien ongelmat

Toimenpiteet:

Seinäliitin havaitsi sisäisen ongelman.

1. Yritä lataamista uudelleen irrottamalla latausliitin autosta ja kytkemällä se uudelleen.
2. Jos ongelma ei korjaannu, kytke seinäliittimen piirikatkaisin POIS käytöstä, odota 10 sekuntia ja kytke piirikatkaisin takaisin PÄÄLLE. Kytke sen jälkeen seinäliitin uudelleen autoon.
3. Jos ongelma ei korjaannu, anna sähköasentajan varmistaa, että johtimet on liitetty ja kiristetty seinäliittimen asennusohjeen mukaisesti.
4. Kun sähköasentaja on tehnyt tarvittavat työt ja seinäliittimen virta on palautettu, yritä ladata uudelleen kytkemällä seinäliitin takaisin autoon.
5. Jos ongelma ei korjaannu, seinäliitin on huollettava.

Lisätietoja on seinäliittimen [asennusoppaassa](#).

## CC\_f021

### **Ei voi ladata – ei primääriä Wall Connectoria Tarkista, että ensis. yks. saa virtaa/on käyt**

Mitä tämä hälytys tarkoittaa:

Kuormituksen jakoa (piirikatkaisimen jako) käyttävä verkko: Vain yksi seinäliitin on asetettava ensisijaiseksi.

Toimenpiteet:

Vain yksi seinäliitin voi olla ensisijainen laturi. Anna sähköasentajan varmistaa, että:

1. vain yksi seinäliitin on asetettu ensisijaiseksi
2. kaikki muut ensisijaiseen yksikköön yhdistetyt seinäliittimet on asetettu yhdistetyiksi latureiksi (asento F).



Lisätietoja on seinäliittimen [asennusoppaassa](#).

## CC\_f022

### **Ei voi ladata – yli 1 ensisijaista yksikköä Katso, että vain 1 Wall Connector on primääri**

Mitä tämä hälytys tarkoittaa:

Kuormituksen jakoa (piirikatkaisimen jako) käyttävä verkko: Vain yksi seinäliitin on asetettava ensisijaiseksi.

Toimenpiteet:

Vain yksi seinäliitin voi olla ensisijainen laturi. Anna sähköasentajan varmistaa, että:

1. vain yksi seinäliitin on asetettu ensisijaiseksi
2. kaikki muut ensisijaiseen yksikköön yhdistetyt seinäliittimet on asetettu yhdistetyiksi latureiksi (asento F).

Lisätietoja on seinäliittimen [asennusoppaassa](#).

## CC\_f023

### **Ei voi ladata – liian monta Wall Connectoria Ensisij. yksikköön voi liittää maks. 3 yksikk**

Mitä tämä hälytys tarkoittaa:

Kuormituksen jakoa (piirikatkaisimen jako) käyttävä verkko: Enemmän kuin kolme seinäliitintä on yhdistetty samaan ensisijaiseen yksikköön.

Toimenpiteet:

Pyydä sähköasentajaa siirtämään vähintään yksi yhdistetyistä seinälatureista toiseen piiriin tai kytkemään irti (yhdistäminen poistettava) tästä kuormituksen jakoa (piirikatkaisimen jako) käyttävästä verkosta.

Lisätietoja on seinäliittimen [asennusoppaassa](#).

## CC\_f024

### **Ei voi ladata – matala Wall Connectorin virta Ensisij. yksikön virta-asetusta on nostettava**

Mitä tämä hälytys tarkoittaa:

Virheellinen kiertokytkimen asetus.

Toimenpiteet:

Pyydä sähköasentajaa säätämään seinäliittimen sisäinen kiertokytkin kelvolliseen käyttövirran asetukseen. Hänen pitäisi ensin varmistaa, että seinäliitin ei saa virtaa. Kytkimen asetusta vastaavan virran pitäisi olla merkittynä seinäliittimen sisäpuolelle. Sähköasentajan pitäisi myös perehtyä seinäliittimen asennusohjeen osioon, joka käsittelee käyttövirran asettamista.

Jos seinäliitin on määritetty käyttämään kuormituksen jakoa (piirikatkaisimen jakoa) ja yhdistetty muihin seinäliittimiin, ensisijaisen yksikön kiertokytkin on asetettava käyttövirran asetukseen, jolla jokainen seinäliitin saa vähintään 6 A latausvirtaa.



## Hälytysten vianmääritys

---

Esimerkki: Kolme seinäliitintä on yhdistetty käyttämään kuormituksen jakamista. Ensisijaisen yksikön virraksi on asetettava vähintään  $3 * 6 \text{ A} = 18 \text{ A}$ .

Lisätietoja on seinäliittimen [asennusoppaassa](#).

### CC\_f025

## Ei voi ladata – Wall Connectorin ongelma Wall Connector huollettava

Mitä tämä hälytys tarkoittaa:

Seinäliittimen laitteisto-ongelma. Mahdollisia ongelmia:

1. Kontaktori ei toimi
2. Sisäisen maadoitusvian valvontapiirin itsetestaus epäonnistui
3. Lämpötila-anturin yhteys on katkennut
4. Muut laitteistokomponenttien ongelmat

Toimenpiteet:

Seinäliitin havaitsi sisäisen ongelman.

1. Yritä lataamista uudelleen irrottamalla latausliitin autosta ja kytkemällä se uudelleen.
2. Jos ongelma ei korjaannu, kytke seinäliittimen piirikatkaisin POIS käytöstä, odota 10 sekuntia ja kytke piirikatkaisin takaisin PÄÄLLE. Kytke sen jälkeen seinäliitin uudelleen autoon.
3. Jos ongelma ei korjaannu, anna sähköasentajan varmistaa, että johtimet on liitetty ja kiristetty seinäliittimen asennusohjeen mukaisesti.
4. Kun sähköasentaja on tehnyt tarvittavat työt ja seinäliittimen virta on palautettu, yritä ladata uudelleen kytkemällä seinäliitin takaisin autoon.
5. Jos ongelma ei korjaannu, seinäliitin on huollettava.

Lisätietoja on seinäliittimen [asennusoppaassa](#).

### CC\_f026

## Ei voi ladata – Wall Connectorin ongelma Wall Connector huollettava

Mitä tämä hälytys tarkoittaa:

Seinäliittimen laitteisto-ongelma. Mahdollisia ongelmia:

1. Kontaktori ei toimi
2. Sisäisen maadoitusvian valvontapiirin itsetestaus epäonnistui
3. Lämpötila-anturin yhteys on katkennut
4. Muut laitteistokomponenttien ongelmat

Toimenpiteet:

Seinäliitin havaitsi sisäisen ongelman.



1. Yritä lataamista uudelleen irrottamalla latausliitin autosta ja kytkemällä se uudelleen.
2. Jos ongelma ei korjaannu, kytke seinäliittimen piirikatkaisin POIS käytöstä, odota 10 sekuntia ja kytke piirikatkaisin takaisin PÄÄLLE. Kytke sen jälkeen seinäliitin uudelleen autoon.
3. Jos ongelma ei korjaannu, anna sähköasentajan varmistaa, että johtimet on liitetty ja kiristetty seinäliittimen asennusohjeen mukaisesti.
4. Kun sähköasentaja on tehnyt tarvittavat työt ja seinäliittimen virta on palautettu, yritä ladata uudelleen kytkemällä seinäliitin takaisin autoon.
5. Jos ongelma ei korjaannu, seinäliitin on huollettava.

Lisätietoja on seinäliittimen [asennusoppaassa](#).

## CC\_f027

### **Ei voi ladata – Wall Connectorin ongelma Wall Connector huollettava**

Mitä tämä hälytys tarkoittaa:

Seinäliittimen laitteisto-ongelma. Mahdollisia ongelmia:

1. Kontaktori ei toimi
2. Sisäisen maadoitusvian valvontapiirin itsetestaus epäonnistui
3. Lämpötila-anturin yhteys on katkennut
4. Muut laitteistokomponenttien ongelmat

Toimenpiteet:

Seinäliitin havaitsi sisäisen ongelman.

1. Yritä lataamista uudelleen irrottamalla latausliitin autosta ja kytkemällä se uudelleen.
2. Jos ongelma ei korjaannu, kytke seinäliittimen piirikatkaisin POIS käytöstä, odota 10 sekuntia ja kytke piirikatkaisin takaisin PÄÄLLE. Kytke sen jälkeen seinäliitin uudelleen autoon.
3. Jos ongelma ei korjaannu, anna sähköasentajan varmistaa, että johtimet on liitetty ja kiristetty seinäliittimen asennusohjeen mukaisesti.
4. Kun sähköasentaja on tehnyt tarvittavat työt ja seinäliittimen virta on palautettu, yritä ladata uudelleen kytkemällä seinäliitin takaisin autoon.
5. Jos ongelma ei korjaannu, seinäliitin on huollettava.

Lisätietoja on seinäliittimen [asennusoppaassa](#).

## CC\_f028

### **Ei voi ladata – väärä kytkimen asetus Wall Connectorin kiertokytkintä täytyy säätää**

Mitä tämä hälytys tarkoittaa:

Virheellinen kiertokytkimen asetus.

Toimenpiteet:





## Hälytysten vianmääritys

---

Pyydä sähköasentajaa säätämään seinäliittimen sisäinen kiertokytkin kelvolliseen käyttövirran asetukseen. Hänen pitäisi ensin varmistaa, että seinäliitin ei saa virtaa. Kytkimen asetusta vastaavan virran pitäisi olla merkittynä seinäliittimen sisäpuolelle. Sähköasentajan pitäisi myös perehtyä seinäliittimen asennusohjeen osioon, joka käsittelee käyttövirran asettamista.

Jos seinäliitin on määritetty käyttämään kuormituksen jakoa (piirikatkaisimen jakoa) ja yhdistetty muihin seinäliittämiin, ensisijaisen yksikön kiertokytkin on asetettava käyttövirran asetukseen, jolla jokainen seinäliitin saa vähintään 6 A latausvirtaa.

Esimerkki: Kolme seinäliitintä on yhdistetty käyttämään kuormituksen jakamista. Ensisijaisen yksikön virraksi on asetettava vähintään  $3 * 6 \text{ A} = 18 \text{ A}$ .

Lisätietoja on seinäliittimen [asennusoppaassa](#).

### CC\_f029

## Ei voi ladata – auton yhteysongelma Aseta latauskahva kunnolla latausporttiin

Mitä tämä hälytys tarkoittaa:

Seinäliittimen ja ajoneuvon välillä tapahtui tietoliikennevirhe.

Toimenpiteet:

Yritä lataamista uudelleen irrottamalla latausliitin autosta ja kytkemällä se uudelleen.

1. Jos ongelma ei korjaannu, kytke seinäliittimen piirikatkaisin POIS päältä, odota 10 sekuntia ja kytke piirikatkaisin takaisin PÄÄLLE. Kytke sen jälkeen seinäliitin takaisin ajoneuvoon.
2. Jos ongelma ei korjaannu ja käytettävissä on toinen latauslaite, liitä auto toiseen seinä- tai latausliitimeen sen selvittämiseksi, kykeneekö auto kommunikoidaan muiden latauslaitteiden kanssa.
3. Jos ongelma ei korjaannu, huolto on tarpeen.

Lisätietoja on seinäliittimen [asennusoppaassa](#).

### CC\_f030

## Ei voi ladata – ensis./laiteparin ristiriita Wall Connectorin nimellisvirran täsmättävä

Mitä tämä hälytys tarkoittaa:

Kuormituksen jakoa (piirikatkaisimen jako) käytettävä verkko: Yhdistetyillä seinäliittimillä on erilaiset maksimivirtakapasiteetit.

Toimenpiteet:

Kuormituksen jakoa (piirikatkaisimen jako) käytettävään verkkoon liitettävien seinäliittimien maksimivirtakapasiteettien on oltava yhtenevät. Pyydä sähköasentajaa varmistamaan seinäliittimien tyyppimerkinnöistä, että virtakapasiteetit ovat yhtenevät. Lisäksi on suositeltavaa, että sähköasentaja yhdistää vain seinäliittämiä, joiden osanumerot täsmäävät. Näin varmistetaan helposti, että yhdistetyt laitteet ovat yhteensopivia keskenään.

Lisätietoja on seinäliittimen [asennusoppaassa](#).

**CC\_f041****Latausnopeutta laskettu – seinäliitäntä kuuma  
Tarkastuta pistoras./Wall Connector-kytkentä**

Mitä tämä hälytys tarkoittaa:

Hälytys viittaa siihen, että seinäliitin on havainnut rakennuksesta seinäliittimeen tulevan sähköjohdon olevan ylikuumentumassa. Latausnopeutta on hidastettu, jotta vältetään johtojen ja seinäliittimen vaurioilta.

Ongelma ei tavallisesti ole ajoneuvossa tai seinäliittimessä vaan rakennuksen sähköjohdoissa. Syynä saattaa olla seinäliittimeen tulevan sähköjohdon löysä liitos, jonka sähköasentaja voi korjata nopeasti.

Toimenpiteet:

Anna sähköasentajan tehtäväksi tarkistaa rakennuksen ja seinäliittimen välinen johtoliitäntä. Asentajan on syytä tarkistaa, että johdot on asianmukaisesti liitetty ja kiristetty seinäliittimen asennusohjeiden mukaiseen kiristysmomenttiin.

Lisätietoja on seinäliittimen [asennusoppaassa](#).

**CHG\_f035****Latauslaitteen kommunikointivirhe  
Yritä uudelleen tai kokeile eri laitetta**

Mitä tämä hälytys tarkoittaa:

Autosi ei voi ladata, koska se ei pysty tehokkaaseen viestintään ulkoisen latauslaitteen kanssa. Se ei havaitse kelvollista ohjaussignaalia latauslaitteesta.

Tämä hälytys koskee tavallisesti ulkoisia latauslaitteistoja ja virtalähteitä. Se ei yleensä ole merkki ajoneuvosta ilmenevästä ongelmasta, joka voitaisiin selvittää huoltokäynnillä.

Toimenpiteet:

Varmista ensin, että viestintäongelman aiheuttaa ulkoinen latauslaite eikä vika autossasi. Yleensä näin on.

Yritä ladata auto käyttämällä toista ulkoista latauslaitteistoa (latauskaapelia, -asemaa tai -pistettä).

- Jos auton lataus käynnistyy, ongelma johtui todennäköisesti laitteistosta.
- Jos auton lataus ei onnistu, ongelma voi olla autossa.

Jos epäillään, että ongelma on ajoneuvossa, Tarkista latausportin aukko ja latauskaapelin liitin sen varalta, näkyykö niissä tukkeumia, kuten roskia, kosteutta ja/tai vierasesineitä. Varmista, että kaikki latausportin aukossa olleet tukkeumat on poistettu ja kosteus on kuivunut, ja aseta sitten kaapeli uudelleen

Voit myös yrittää ladata ajoneuvon Tesla Supercharger- tai Destination Charging -latauspaikassa. Löydät ne ajoneuvosi kosketusnäytön kartalta. Lisätietoja on kohdassa [Kartat ja navigointi sivulla 199](#).

Lisätietoja Mobile Connector -latausliittimen tai Wall Connectorin tilavalojen vianmäärityksestä on tuotteen omistajan käsikirjassa kohdassa [Charging & Adapter Product Guides](#).

Lisätietoja latauksesta on kohdassa [Latausohjeet sivulla 216](#).



### CHG\_f083

#### **Ei voi ladata – sähköverkon laatu ehkä heikko Yritä uudelleen tai eri paikkaa/superlatausta**

Mitä tämä hälytys tarkoittaa:

Virta on katkennut latauksen aikana. Tämä voi aiheutua latauslaitteiston ongelmasta tai siitä, että latauslaitteisto ei saa virtaa lähteestä (esimerkiksi seinäpistorasiasta).

Toimenpiteet:

Tähän hälytykseen liittyy usein muita hälytyksiä, joiden avulla voit tunnistaa ongelman ja tehdä vianmäärityksen. Aloita tutkimalla muita hälytyksiä, jotka liittyvät latausongelmiin.

Voit myös tarkistaa Mobile Connector -latausliittimen tai seinäliittimen tilavalot, jotka osoittavat laitteen virransaannin. Voit myös katsoa tuotteen käyttöoppaasta vianmääritystietoja vilkkumiskoodien perusteella. Jos käytössä on muu (muu kuin Teslan) ulkoinen latauslaitteisto, tarkista näyttö tai käyttöliittymä, josta näet vianmääritysohjeita.

Jos on selvää, että latauslaitteisto ei saa virtaa, tarkista seinäpistorasian/seinäliittimen automaattinen virrankatkaisija ja varmista, että se ei ole lauennut.

Lisää vianmääritysvinkkejä laitetyypin perusteella:

- Jos käytät Mobile Connector -latausliitintä, kokeile ladata auto eri pistorasiasta.
  - Jos auto alkaa latautua, ongelma oli todennäköisesti ensimmäisessä pistorasiassa.
  - Jos auton lataus ei edelleenkään onnistu, ongelma voi olla Mobile Connector -latausliittimessä.
- Jos käytät seinäliitintä, yritä ladata auto eri latauslaitteistolla, kuten eri seinäpistorasiaan liitetyllä Mobile Connector -latausliittimellä.
  - Jos auto alkaa latautua, ongelma oli todennäköisesti seinäliittimessä.

Jos ongelma koskee alkuperäistä seinäpistorasiaa tai Wall Connectoria, ota yhteys sähköasentajaan ja pyydä häntä tarkastamaan johdotus.

Tämä hälytys koskee tavallisesti ulkoisia latauslaitteistoja ja virtalähteitä. Se ei yleensä ole merkki ajoneuvosta ilmenevästä ongelmasta, joka voitaisiin selvittää huoltokäynnillä.

Voit myös yrittää ladata ajoneuvon Tesla Supercharger- tai Destination Charging -latauspaikassa. Löydät ne ajoneuvosi kosketusnäytön kartalta. Lisätietoja on kohdassa [Kartat ja navigointi sivulla 199](#).

Lisätietoja Mobile Connector -latausliittimen tai Wall Connectorin tilavalojen vianmäärityksestä on tuotteen omistajan käsikirjassa kohdassa [Charging & Adapter Product Guides](#).

### CHG\_f091

#### **Latauslaitetta ei tunnistettu Yritä uudelleen tai kokeile eri laitetta**

Mitä tämä hälytys tarkoittaa:

Latausportti ei havaitse, onko latauskaapeli kytketty, tai portti ei tunnista kytketyn latauskaapelin tyyppiä.

Tämä hälytys koskee tavallisesti ulkoisia latauslaitteistoja ja virtalähteitä. Se ei yleensä ole merkki ajoneuvosta ilmenevästä ongelmasta, joka voitaisiin selvittää huoltokäynnillä.

Toimenpiteet:



Jos hälytys näytetään, kun latauskaapeli on kytkettynä, on määritettävä, johtuuko ongelma latauslaitteistosta vai ajoneuvosta. Yritä ladata auto käyttämällä toista ulkoista latauslaitteistoa (latauskaapelia, -asemaa tai -pistettä).

- Jos auton lataus käynnistyy, ongelma johtui todennäköisesti laitteistosta.
- Jos auton lataus ei onnistu, ongelma voi olla autossa.

Jos hälytys näytetään, kun latauskaapelia ei ole kytketty tai jos epäillään, että ongelma on ajoneuvossa, Tarkista latausportin aukko ja latauskaapelin liitin sen varalta, näkyykö niissä tukkeumia, kuten roskia, kosteutta ja/tai vierasesineitä. Varmista, että kaikki latausportin aukossa olleet tukkeumat on poistettu ja kosteus on kuivunut, ja aseta sitten kaapeli uudelleen

Voit myös yrittää ladata ajoneuvon Tesla Supercharger- tai Destination Charging -latauspaikassa. Löydät ne ajoneuvosi kosketusnäytön kartalta. Lisätietoja on kohdassa [Kartat ja navigointi sivulla 199](#).

Lisätietoja Mobile Connector -latausliittimen tai Wall Connectorin tilavalojen vianmäärityksestä on tuotteen omistajan käsikirjassa kohdassa [Charging & Adapter Product Guides](#).

Lisätietoja latauksesta on kohdassa [Latausohjeet sivulla 216](#).

## CHGS\_f083

### **Ei voi ladata – sähköverkon laatu ehkä heikko Yritä uudelleen tai eri paikkaa/superlatausta**

Mitä tämä hälytys tarkoittaa:

Virta on katkennut latauksen aikana. Tämä voi aiheutua latauslaitteiston ongelmasta tai siitä, että latauslaitteisto ei saa virtaa lähteestä (esimerkiksi seinäpistorasiasta).

Toimenpiteet:

Tähän hälytykseen liittyy usein muita hälytyksiä, joiden avulla voit tunnistaa ongelman ja tehdä vianmäärityksen. Aloita tutkimalla muita hälytyksiä, jotka liittyvät latausongelmiin.

Voit myös tarkistaa Mobile Connector -latausliittimen tai seinäliittimen tilavalot, jotka osoittavat laitteen virransaannin. Voit myös katsoa tuotteen käyttöoppaasta vianmääritystietoja vilkkumiskoodien perusteella. Jos käytössä on muu (muu kuin Teslan) ulkoinen latauslaitteisto, tarkista näyttö tai käyttöliittymä, josta näet vianmääritysohjeita.

Jos on selvää, että latauslaitteisto ei saa virtaa, tarkista seinäpistorasian/seinäliittimen automaattinen virrankatkaisija ja varmista, että se ei ole lauennut.

Lisää vianmääritysvinkkejä laitetyypin perusteella:

- Jos käytät Mobile Connector -latausliittintä, kokeile ladata auto eri pistorasiasta.
  - Jos auto alkaa latautua, ongelma oli todennäköisesti ensimmäisessä pistorasiassa.
  - Jos auton lataus ei edelleenkään onnistu, ongelma voi olla Mobile Connector -latausliittimessä.
- Jos käytät seinäliittintä, yritä ladata auto eri latauslaitteistolla, kuten eri seinäpistorasiaan liitetyllä Mobile Connector -latausliittimellä.
  - Jos auto alkaa latautua, ongelma oli todennäköisesti seinäliittimessä.

Jos ongelma koskee alkuperäistä seinäpistorasiaa tai Wall Connectoria, ota yhteys sähköasentajaan ja pyydä häntä tarkastamaan johdotus.

Tämä hälytys koskee tavallisesti ulkoisia latauslaitteistoja ja virtalähteitä. Se ei yleensä ole merkki ajoneuvosta ilmenevästä ongelmasta, joka voitaisiin selvittää huoltokäynnillä.



## Hälytysten vianmääritys

---

Voit myös yrittää ladata ajoneuvon Tesla Supercharger- tai Destination Charging -latauspaikassa. Löydät ne ajoneuvosi kosketusnäytön kartalta. Lisätietoja on kohdassa [Kartat ja navigointi sivulla 199](#).

Lisätietoja Mobile Connector -latausliittimen tai Wall Connectorin tilavalojen vianmäärityksestä on tuotteen omistajan käsikirjassa kohdassa [Charging & Adapter Product Guides](#).

### CHG\_u001

#### **Latausnop. lask. – odottamaton jännitehäviö Poista jatkojohdot / tarkastuta kytkennät**

Mitä tämä hälytys tarkoittaa:

Latausnopeutta on rajoitettu, koska ajoneuvon laturi on havainnut suuren jännitteen laskun latauksen aikana.

Todennäköisiä syitä ongelmaan:

- Ongelmia rakennuksen johdoissa ja/tai seinäpistorasiassa.
- Jatkojohto tai jokin muu johto, joka ei tue vaadittua latausvirtaa.

Ongelman syynä voi olla myös paljon virtaa käyttävien sähkölaitteiden käyttö samasta piiristä, josta auto saa latausvirtansa.

Toimenpiteet:

Jos ongelma on ilmennyt useita kertoja normaalissa latauspaikassa, pyydä sähköasentajaa tarkastamaan sähköasennus. Asentajan tulee tarkastaa seuraavat:

- Kaikki asennetut latauslaitteistot ja niiden kytkennät rakennuksen johdotukseen.
- Rakennuksen johdot, mukaan lukien seinäpistorasia, johon Mobile Connector -latausliitin liitetään.
- Sähköliitäntä sähkölaitoksen linjaan rakennuksen kytkentäkohdassa.

Keskustele sähköasentajan kanssa siitä, pitäisikö ajoneuvon latausvirtaa pienentää vai pitäisikö sähköasennusta päivittää sietämään suurempaa latausvirtaa.

Tämä hälytys koskee tavallisesti ulkoisia latauslaitteistoja ja virtalähteitä. Se ei yleensä ole merkki ajoneuvosta ilmenevästä ongelmosta, joka voitaisiin selvittää huoltokäynnillä.

Voit myös yrittää ladata ajoneuvon Tesla Supercharger- tai Destination Charging -latauspaikassa. Löydät ne ajoneuvosi kosketusnäytön kartalta. Lisätietoja on kohdassa [Kartat ja navigointi sivulla 199](#).

Lisätietoja Mobile Connector -latausliittimen tai Wall Connectorin tilavalojen vianmäärityksestä on tuotteen omistajan käsikirjassa kohdassa [Charging & Adapter Product Guides](#).

### CHG\_u002

#### **Lataus pysäytetty suuren jännitehäviön takia Poista jatkojohdot / tarkastuta kytkennät**

Mitä tämä hälytys tarkoittaa:

Lataus on keskeytynyt, koska ajoneuvon laturi on havainnut epätavallisen suuren jännitteen laskun.

Todennäköisiä syitä ongelmaan:

- Ongelmia rakennuksen johdoissa ja/tai seinäpistorasiassa.
- Jatkojohto tai jokin muu johto, joka ei tue vaadittua latausvirtaa.



Ongelman syynä voi olla myös paljon virtaa käyttävien sähkölaitteiden käyttö samasta piiristä, josta auto saa latausvirtansa.

Toimenpiteet:

Jos ongelma on ilmennyt useita kertoja normaalissa latauspaikassa, pyydä sähköasentajaa tarkastamaan sähköasennus. Asentajan tulee tarkastaa seuraavat:

- Kaikki asennetut latauslaitteistot ja niiden kytkennät rakennuksen johdotukseen.
- Rakennuksen johdot, mukaan lukien seinäpistorasia, johon Mobile Connector -latausliitin liitetään.
- Sähköliitäntä sähkölaitoksen linjaan rakennuksen kytkentäkohdassa.

Keskustele sähköasentajan kanssa siitä, pitäisikö ajoneuvon latausvirtaa pienentää vai pitäisikö sähköasennusta päivittää sietämään suurempaa latausvirtaa.

Tämä hälytys koskee tavallisesti ulkoisia latauslaitteistoja ja virtalähteitä. Se ei yleensä ole merkki ajoneuvosta ilmenevästä ongelmasta, joka voitaisiin selvittää huoltokäynnillä.

Voit myös yrittää ladata ajoneuvon Tesla Supercharger- tai Destination Charging -latauspaikassa. Löydät ne ajoneuvosi kosketusnäytön kartalta. Lisätietoja on kohdassa [Kartat ja navigointi sivulla 199](#).

Lisätietoja Mobile Connector -latausliittimen tai Wall Connectorin tilavalojen vianmäärityksestä on tuotteen omistajan käsikirjassa kohdassa [Charging & Adapter Product Guides](#).

## CHG\_u004

### Lataus pysäytetty – virtakatkos lat. aikana

#### Tarkista virtalähde ja latauslaite

Mitä tämä hälytys tarkoittaa:

Virta on katkennut latauksen aikana. Tämä voi aiheutua latauslaitteiston ongelmasta tai siitä, että latauslaitteisto ei saa virtaa lähteestä (esimerkiksi seinäpistorasiasta).

Toimenpiteet:

Tähän hälytykseen liittyy usein muita hälytyksiä, joiden avulla voit tunnistaa ongelman ja tehdä vianmäärityksen. Aloita tutkimalla muita hälytyksiä, jotka liittyvät latausongelmiin.

Voit myös tarkistaa Mobile Connector -latausliittimen tai seinäliittimen tilavalot, jotka osoittavat laitteen virransaannin. Voit myös katsoa tuotteen käyttöoppaasta vianmääritystietoja vilkkumiskoodien perusteella. Jos käytössä on muu (muu kuin Teslan) ulkoinen latauslaitteisto, tarkista näyttö tai käyttöliittymä, josta näet vianmääritysohjeita.

Jos on selvää, että latauslaitteisto ei saa virtaa, tarkista seinäpistorasian/seinäliittimen automaattinen virrankatkaisija ja varmista, että se ei ole lauennut.

Lisää vianmääritysvinkkejä laitetyypin perusteella:

- Jos käytät Mobile Connector -latausliittintä, kokeile ladata auto eri pistorasiasta.
  - Jos auto alkaa latautua, ongelma oli todennäköisesti ensimmäisessä pistorasiassa.
  - Jos auton lataus ei edelleenkään onnistu, ongelma voi olla Mobile Connector -latausliittimessä.
- Jos käytät seinäliittintä, yritä ladata auto eri latauslaitteistolla, kuten eri seinäpistorasiaan liitetyllä Mobile Connector -latausliittimellä.
  - Jos auto alkaa latautua, ongelma oli todennäköisesti seinäliittimessä.





## Hälytysten vianmääritys

Jos ongelma koskee alkuperäistä seinäpistorasiaa tai Wall Connectoria, ota yhteys sähköasentajaan ja pyydä häntä tarkastamaan johdotus.

Tämä hälytys koskee tavallisesti ulkoisia latauslaitteistoja ja virtalähteitä. Se ei yleensä ole merkki ajoneuvosta ilmenevästä ongelmasta, joka voitaisiin selvittää huoltokäynnillä.

Voit myös yrittää ladata ajoneuvon Tesla Supercharger- tai Destination Charging -latauspaikassa. Löydät ne ajoneuvosi kosketusnäytön kartalta. Lisätietoja on kohdassa [Kartat ja navigointi sivulla 199](#).

Lisätietoja Mobile Connector -latausliittimen tai Wall Connectorin tilavalojen vianmäärityksestä on tuotteen omistajan käsikirjassa kohdassa [Charging & Adapter Product Guides](#).

### CHG\_u005

#### **Ei voi ladata – latausasemassa ei virtaa Tarkista virtalähde tai kokeile eri asemaa**

Mitä tämä hälytys tarkoittaa:

Latausta ei voida käynnistää, koska latauslaitteisto ei ole valmis. Latauskahva on havaittu, mutta latausasema ei ole yhteydessä ajoneuvon. Ongelman syy voi olla seuraava:

- Latausasema ei saa virtaa.
- Latausaseman ja ajoneuvon välisessä ohjaussignaalisessa on häiriö.

Tämä hälytys koskee tavallisesti ulkoisia latauslaitteistoja ja virtalähteitä. Se ei yleensä ole merkki ajoneuvosta ilmenevästä ongelmasta, joka voitaisiin selvittää huoltokäynnillä.

Toimenpiteet:

Kokeile ajoneuvon lataamista eri latauslaitteistolla tai toisella latausasemalla

- Jos auton lataus käynnistyy, ongelma johtui todennäköisesti laitteistosta.
- Jos auton lataus ei onnistu, ongelma voi olla autossa.

Jos käytät Mobile Connector -latausliitintä tai seinäliitintä, tarkista ensin tilavalot edessä. Jos tilavaloja ei näy, tarkista virtalähde ja ota yhteys sähköasentajaan. Asentajan on syytä tarkistaa rakennuksen sähköjohdon kytkentä seinäpistorasiaan tai seinäliittimeen ja näin varmistaa, että kaikki johdot on asianmukaisesti liitetty ja kiristetty oikeaan kiristysmomenttiin.

Jos käytössä on jokin muu ulkoinen latauslaitteisto, katso ohjeet laitteen oppaasta ja selvitä, miten voit vahvistaa, saako latausasema virtaa. Ota tarvittaessa yhteys sähköasentajaan, joka voi tarkastaa rakennuksen johdotuksen ja latauslaitteiston.

Lisätietoja Mobile Connector -latausliittimen tai Wall Connectorin tilavalojen vianmäärityksestä on tuotteen omistajan käsikirjassa kohdassa [Charging & Adapter Product Guides](#).

Voit myös yrittää ladata ajoneuvon Tesla Supercharger- tai Destination Charging -latauspaikassa. Löydät ne ajoneuvosi kosketusnäytön kartalta. Lisätietoja on kohdassa [Kartat ja navigointi sivulla 199](#).

### CHG\_u006

#### **Latausportin salpa ei kytketty Aseta latauskaapeli oikein tai tark. este**

Mitä tämä hälytys tarkoittaa:



Latausportin salpa ei kiinnity latauskaapeliin latausportin tulossa. Jos salpa ei ole kiinni, vaihtovirtalataus (esimerkiksi latausliittimellä tai Wall Connectorilla) rajoitetaan 16 ampeeriin ja nopea tasavirtalataus / Supercharging-lataus eivät ole käytettävissä.

Latausportin valo vilkkuu oranssina, jos hälytys tapahtuu vaihtovirtalatauksen aikana, ja palaa oranssina, jos hälytys tapahtuu nopeaa tasavirtalatausta / Supercharging-latausta yritettäessä.

Tämä hälytys koskee tavallisesti ulkoisia latauslaitteistoja ja virtalähteitä. Se ei yleensä ole merkki ajoneuvosta ilmenevästä ongelmasta, joka voitaisiin selvittää huoltokäynnillä.

Toimenpiteet:

Aseta kaapeli uudelleen kokonaan latausportin aukkoon.

Jos ajoneuvosi lataus käynnistyy ja latausportin valo sykkii vihreänä, latauskaapelia ei ehkä oltu kunnolla kytketty aiemmin. Vaihtovirtalatausta ei enää rajoiteta ja Supercharging-lataus / nopea tasavirtalataus on jälleen mahdollista.

Jos latausta edelleen rajoitetaan tai ajoneuvon lataus ei onnistu ollenkaan, Tarkista latausportin aukko ja latauskaapelin liitin sen varalta, näkyykö niissä tukkeumia, kuten roskia, kosteutta ja/tai vierasesineitä. Varmista, että kaikki latausportin aukossa olleet tukkeumat on poistettu ja kosteus on kuivunut, ja aseta sitten kaapeli uudelleen.

Jos latausta edelleen rajoitetaan tai ajoneuvon lataus ei onnistu ollenkaan, varmista, että (tavaratilan vasemmalla puolella sijaitsevaa) latausportin salvan manuaalisen irrotuksen kaapelia ei ole vedetty. Varmista, että manuaalisen irrotuksen kaapelin kädensija (useimmiten rengas tai hihna) on esteetön eikä siihen ole tarttunut mitään esineitä (kuten tavaratilan verkko tai sateenvarjo). Lisätietoja latausportin manuaalisen irrotuksen käyttämisestä on kohdassa [Latauskaapelin irrotus manuaalisesti sivulla 221](#).

Voit myös yrittää ladata ajoneuvon Tesla Supercharger- tai Destination Charging -latauspaikassa. Löydät ne ajoneuvosi kosketusnäytön kartalta. Lisätietoja on kohdassa [Kartat ja navigointi sivulla 199](#).

Lisätietoja Mobile Connector -latausliittimen tai Wall Connectorin tilavalojen vianmäärityksestä on tuotteen omistajan käsikirjassa kohdassa [Charging & Adapter Product Guides](#).

Lisätietoja latauksesta on kohdassa [Latausohjeet sivulla 216](#).

## CHG\_u007

### Latauslaite ilmoittaa virheestä Tarkista laitteen virhekoodi tai -ilmoitus

Mitä tämä hälytys tarkoittaa:

Lataaminen keskeytyi, koska ulkoinen latauslaitteisto antoi ilmoituksen viasta, joka estää ajoneuvon lataamisen.

Tämä hälytys koskee tavallisesti ulkoisia latauslaitteistoja ja virtalähteitä. Se ei yleensä ole merkki ajoneuvosta ilmenevästä ongelmasta, joka voitaisiin selvittää huoltokäynnillä.

Toimenpiteet:

Tarkista ulkoinen latauslaitteisto ja sen tilan merkkivalot, näytöt tai muut osoittimet. Lisätietoja Mobile Connector -latausliittimen tai Wall Connectorin tilavalojen vianmäärityksestä on tuotteen omistajan käsikirjassa kohdassa [Charging & Adapter Product Guides](#).

Kokeile ajoneuvon lataamista eri latauslaitteistolla tai toisella latausasemalla

- Jos auton lataus käynnistyy, ongelma johtui todennäköisesti laitteistosta.
- Jos auton lataus ei onnistu, ongelma voi olla autossa.



Voit myös yrittää ladata ajoneuvon Tesla Supercharger- tai Destination Charging -latauspaikassa. Löydät ne ajoneuvosi kosketusnäytön kartalta. Lisätietoja on kohdassa [Kartat ja navigointi sivulla 199](#).

### CHG\_u010

#### **Ulkoisen latauslaitteen virhe havaittu Kokeile toista latauslaitetta**

Mitä tämä hälytys tarkoittaa:

Vaihtovirtalatausta ei voi aloittaa, koska jokin ongelma estää auton vaihtovirtalatauksen. Nopean tasavirtalatauksen tai Supercharging-latauksen pitäisi silti onnistua.

Auton laturi on havainnut latausportissa tulojännitteen, vaikka ulkoinen latauslaitteisto ei ole pyytänyt virtaa. Tämä viittaa siihen, ettei ulkoinen latauslaitteisto toimi asianmukaisesti.

Kyseessä saattaa olla ulkoisen latauslaitteiston vika, joka estää laitteistoa kytkemästä tai katkaisemasta auton virransyöttöä pyydettyäessä. Syyinä voi olla myös muu ulkoisen latauslaitteiston tai itse auton toimintaan vaikuttava ongelma.

Toimenpiteet:

Tämä hälytys koskee tavallisesti ulkoisia latauslaitteistoja ja virtalähteitä. Se ei yleensä ole merkki ajoneuvosta ilmenevästä ongelmasta, joka voitaisiin selvittää huoltokäynnillä.

Yritä ladata ajoneuvoa useilla erityyppisillä latauslaitteistoilla.

Voit myös yrittää ladata ajoneuvon Tesla Supercharger- tai Destination Charging -latauspaikassa. Löydät ne ajoneuvosi kosketusnäytön kartalta. Lisätietoja on kohdassa [Kartat ja navigointi sivulla 199](#).

Lisätietoja Mobile Connector -latausliittimen tai Wall Connectorin tilavalojen vianmäärityksestä on tuotteen omistajan käsikirjassa kohdassa [Charging & Adapter Product Guides](#).

### CHG\_u012

#### **Sähköverkko tai auton ongelma rajoittaa vaihtovirtalatausta Irrota ja yritä uud. / kokeile eri paikkaa**

Mitä tämä hälytys tarkoittaa:

Latausnopeus on tavallista pienempi, koska jokin ongelma häiritsee auton vaihtovirtalatausta. Nopean tasavirtalatauksen tai Supercharging-latauksen pitäisi silti onnistua.

Ongelman syyinä voi olla ulkoisesta latauslaitteistosta tai sähköverkosta johtuva virtalähteen toiminnan häiriö. Joissakin tapauksissa ongelman syyinä voivat olla paljon virtaa käyttävien toisten sähkölaitteiden käyttäminen lähistöllä.

Mikäli nämä mahdolliset syyt voidaan sulkea pois, vaihtovirtalatausta voi häiritä jokin itse autossa oleva ongelma.

Toimenpiteet:

Jos tämän hälytyksen yhteydessä näkyy toinen hälytys, joka määrittää AC-latausta koskevan ongelman, aloita tutkimalla kyseistä hälytystä

Lisää vianmääritysvinkkejä laitetyypin perusteella:

- Jos käytät Mobile Connector -latausliittintä, kokeile ladata auto eri pistorasiasta.
  - Jos auto alkaa latautua, ongelma oli todennäköisesti ensimmäisessä pistorasiassa.
  - Jos auton lataus ei edelleenkään onnistu, ongelma voi olla Mobile Connector -latausliittimessä.



- Jos käytät seinäliitintä, yritä ladata auto eri latauslaitteistolla, kuten eri seinäpistorasiaan liitetyllä Mobile Connector -latausliittimellä.
  - Jos auto alkaa latautua, ongelma oli todennäköisesti seinäliittimessä.

Jos ongelma koskee alkuperäistä seinäpistorasiaa tai Wall Connectoria, ota yhteys sähköasentajaan ja pyydä häntä tarkastamaan johdotus.

Voit myös yrittää ladata ajoneuvon Tesla Supercharger- tai Destination Charging -latauspaikassa. Löydät ne ajoneuvosi kosketusnäytön kartalta. Lisätietoja on kohdassa [Kartat ja navigointi sivulla 199](#).

Jos hälytys ei poistu, kun latausta yritetään useista eri paikoista ja eri latauslaitteistoilla, on suositeltavaa varata aika huoltoon.

Lisätietoja Mobile Connector -latausliittimen tai Wall Connectorin tilavalojen vianmäärityksestä on tuotteen omistajan käsikirjassa kohdassa [Charging & Adapter Product Guides](#).

## CHG\_u013

### Latauslaitteen tiedonsiirto katkennut

### Tarkista virtalähde ja latauslaite

Mitä tämä hälytys tarkoittaa:

Lataus keskeytyi, koska auton ja ulkoisen latauslaitteiston yhteys katkesi.

Tämä hälytys koskee tavallisesti ulkoisia latauslaitteistoja ja virtalähteitä. Se ei yleensä ole merkki ajoneuvosta ilmenevästä ongelmasta, joka voitaisiin selvittää huoltokäynnillä.

Toimenpiteet:

Varmista, onko ulkoiseen latauslaitteistoon kytketty virta tarkistamalla laitteiston tilan merkkivalot, näytöt tai muut osoittimet. Lisätietoja Mobile Connector -latausliittimen tai Wall Connectorin tilavalojen vianmäärityksestä on tuotteen omistajan käsikirjassa kohdassa [Charging & Adapter Product Guides](#).

Jos laitteistoon ei ole kytketty virtaa, yritä kytkeä virta uudelleen ulkoiseen latauslaitteistoon.

- Jos lataat autoa julkisella latausasemalla eikä virran uudelleenkytkentä onnistu, ota yhteyttä aseman omistajaan.
- Jos lataat autoa yksityisellä latausasemalla (esim. kotona) eikä virran uudelleenkytkentä onnistu, ota yhteyttä sähköasentajaan.

Jos laitteistoon on kytketty virta, yritä ladata ajoneuvo toisella ulkoisella latauslaitteistolla.

- Jos auton lataus käynnistyy, ongelma johtui todennäköisesti laitteistosta.
- Jos auton lataus ei onnistu, ongelma voi olla autossa.

Voit myös yrittää ladata ajoneuvon Tesla Supercharger- tai Destination Charging -latauspaikassa. Löydät ne ajoneuvosi kosketusnäytön kartalta. Lisätietoja on kohdassa [Kartat ja navigointi sivulla 199](#).

Lisätietoja Mobile Connector -latausliittimen tai Wall Connectorin tilavalojen vianmäärityksestä on tuotteen omistajan käsikirjassa kohdassa [Charging & Adapter Product Guides](#).



### CHG\_u014

#### Latauslaite ilmoittaa virheestä Tarkista laitteen virhekoodi tai -ilmoitus

Mitä tämä hälytys tarkoittaa:

Lataaminen keskeytyi, koska ulkoinen latauslaitteisto antoi ilmoituksen viasta, joka estää ajoneuvon lataamisen.

Tämä hälytys koskee tavallisesti ulkoisia latauslaitteistoja ja virtalähteitä. Se ei yleensä ole merkki ajoneuvosta ilmenevästä ongelmasta, joka voitaisiin selvittää huoltokäynnillä.

Toimenpiteet:

Tarkista ulkoinen latauslaitteisto ja sen tilan merkkivalot, näytöt tai muut osoittimet. Lisätietoja Mobile Connector -latausliittimen tai Wall Connectorin tilavalojen vianmäärityksestä on tuotteen omistajan käsikirjassa kohdassa [Charging & Adapter Product Guides](#).

Kokeile ajoneuvon lataamista eri latauslaitteistolla tai toisella latausasemalla

- Jos auton lataus käynnistyy, ongelma johtui todennäköisesti laitteistosta.
- Jos auton lataus ei onnistu, ongelma voi olla autossa.

Voit myös yrittää ladata ajoneuvon Tesla Supercharger- tai Destination Charging -latauspaikassa. Löydät ne ajoneuvosi kosketusnäytön kartalta. Lisätietoja on kohdassa [Kartat ja navigointi sivulla 199](#).

### CHG\_w032

#### Latausnopeutta laskettu – seinäliitintä kuuma Tarkastuta pistoras./Wall Connector-kytkentä

Mitä tämä hälytys tarkoittaa:

Hälytys viittaa siihen, että seinäliitin on havainnut rakennuksesta seinäliittimeen tulevan sähköjohdon olevan ylikuumentumassa. Latausnopeutta on hidastettu, jotta vältetään johtojen ja seinäliittimen vaurioilta.

Ongelma ei tavallisesti ole ajoneuvossa tai seinäliittimessä vaan rakennuksen sähköjohdoissa. Syynä saattaa olla seinäliittimeen tulevan sähköjohdon löysä liitos, jonka sähköasentaja voi korjata nopeasti.

Toimenpiteet:

Anna sähköasentajan tehtäväksi tarkistaa rakennuksen ja seinäliittimen välinen johtoliitintä. Asentajan on syytä tarkistaa, että johdot on asianmukaisesti liitetty ja kiristetty seinäliittimen asennusohjeiden mukaiseen kiristysmomenttiin.

Seinäliittimen asennusoppaat löytyvät [täältä](#).

### CHG\_w037

#### Ei voi ladata – seinäliitintä liian kuuma Tarkastuta pistoras./Wall Connector-kytkentä

Mitä tämä hälytys tarkoittaa:

Hälytys viittaa siihen, että seinäliitin on havainnut rakennuksesta seinäliittimeen tulevan sähköjohdon olevan ylikuumentumassa. Latausnopeutta on hidastettu, jotta vältetään johtojen ja seinäliittimen vaurioilta.

Ongelma ei tavallisesti ole ajoneuvossa tai seinäliittimessä vaan rakennuksen sähköjohdoissa. Syynä saattaa olla seinäliittimeen tulevan sähköjohdon löysä liitos, jonka sähköasentaja voi korjata nopeasti.



Toimenpiteet:

Anna sähköasentajan tehtäväksi tarkistaa rakennuksen ja seinäliittimen välinen johtoliitäntä. Asentajan on syytä tarkistaa, että johdot on asianmukaisesti liitetty ja kiristetty seinäliittimen asennusohjeiden mukaiseen kiristysmomenttiin.

Lisätietoja on seinäliittimen [asennusoppaassa](#).

## CP\_w043

### **Latausportin luukun anturin vika Latausportti ei ehkä toimi odotetusti**

Mitä tämä hälytys tarkoittaa:

Jokin latausportin luukun antureista ei toimi oikein. Jos näin käy, latausportti ei ehkä pysty tunnistamaan latausportin luukun asentoa oikein, jolloin latausportti ei ehkä toimi odotetusti.

- Latausportin salpa voi pysyä ajoittain lukittuna, kun latausportin luukku avataan.
- Latausportin valo saattaa palaa vain ajoittain, kun latausportin luukku avataan.

Toimenpiteet:

Kokeile sulkea latausportin luukku ja avata se uudelleen.

Lisätietoja on kohdassa [Latausportin avaaminen sivulla 216](#).

Lisätietoja latauksesta on kohdassa [Latausohjeet sivulla 216](#).

## CP\_w054

### **Latausportin salpa ei kytketty Aseta latauskaapeli oikein tai tark. este**

Mitä tämä hälytys tarkoittaa:

Latausportin salpa ei kiinnity latauskaapeliin latausportin tulossa. Jos salpa ei ole kiinni, vaihtovirtalataus (esimerkiksi latausliittimellä tai Wall Connectorilla) rajoitetaan 16 ampeeriin ja nopea tasavirtalataus / Supercharging-lataus eivät ole käytettävissä.

Latausportin valo vilkkuu oranssina, jos hälytys tapahtuu vaihtovirtalatauksen aikana, ja palaa oranssina, jos hälytys tapahtuu nopeaa tasavirtalatausta / Supercharging-latausta yritettäessä.

Tämä hälytys koskee tavallisesti ulkoisia latauslaitteistoja ja virtalähteitä. Se ei yleensä ole merkki ajoneuvosta ilmenevästä ongelmasta, joka voitaisiin selvittää huoltokäynnillä.

Toimenpiteet:

Aseta kaapeli uudelleen kokonaan latausportin aukkoon.

Jos ajoneuvosi lataus käynnistyy ja latausportin valo sykkii vihreänä, latauskaapelia ei ehkä oltu kunnolla kytketty aiemmin. Vaihtovirtalatausta ei enää rajoiteta ja Supercharging-lataus / nopea tasavirtalataus on jälleen mahdollista.

Jos latausta edelleen rajoitetaan tai ajoneuvon lataus ei onnistu ollenkaan, Tarkista latausportin aukko ja latauskaapelin liitin sen varalta, näkyykö niissä tukkeumia, kuten roskia, kosteutta ja/tai vierasesineitä. Varmista, että kaikki latausportin aukossa olleet tukkeumat on poistettu ja kosteus on kuivunut, ja aseta sitten kaapeli uudelleen





## Hälytysten vianmääritys

Jos latausta edelleen rajoitetaan tai ajoneuvon lataus ei onnistu ollenkaan, varmista, että (tavaratilan vasemmalla puolella sijaitsevaa) latausportin salvan manuaalisen irrotuksen kaapelia ei ole vedetty. Varmista, että manuaalisen irrotuksen kaapelin kädensija (useimmiten rengas tai hihna) on esteetön eikä siihen ole tarttunut mitään esineitä (kuten tavaratilan verkko tai sateenvarjo). Lisätietoja latausportin manuaalisen irrotuksen käyttämisestä on kohdassa [Latauskaapelin irrotus manuaalisesti sivulla 221](#).

Voit myös yrittää ladata ajoneuvon Tesla Supercharger- tai Destination Charging -latauspaikassa. Löydät ne ajoneuvosi kosketusnäytön kartalta. Lisätietoja on kohdassa [Kartat ja navigointi sivulla 199](#).

Lisätietoja Mobile Connector -latausliittimen tai Wall Connectorin tilavalojen vianmäärityksestä on tuotteen omistajan käsikirjassa kohdassa [Charging & Adapter Product Guides](#).

Lisätietoja latauksesta on kohdassa [Latausohjeet sivulla 216](#).

### DI\_f138

## Etumoottori pois käytöstä - ajaminen OK Auton tehoa voidaan rajoittaa

Mitä tämä hälytys tarkoittaa:

Auton etumoottori ei ole käytettävissä. Teho, nopeus ja kiihtyvyydet voivat olla rajoitettuja, sillä auto käyttää ajon jatkamiseen takamoottoria tai -mootteoreita.

Toimenpiteet:

Jatka matkaa määränpäähäsi. Autoa voi ajaa.

Tämä hälytys voi aiheutua väliaikaisesta olosuhteesta, joka ratkeaa automaattisesti. Jos tämä hälytys poistuu nykyisen ajokerran aikana tai ei ole enää voimassa, kun käynnistät auton seuraavan kerran, sen aiheuttajana on todennäköisesti väliaikainen olosuhde. Tämä ei vaadi toimenpiteitä.

Tämä hälytys voi myös viitata tilaan, joka edellyttää etumoottorin tarkastamista ja huoltoa. Jos tämä hälytys ei poistu seuraavien ajokertojen aikana, on suositeltavaa varata huoltoaika. Ajoneuvoa voi sillä välin käyttää.

### DI\_u006

## Auto pysäköity autom. liikkeellelähdön est. Kiinnitä vyö & sulje ovi vaihteen pitämiseksi

Mitä tämä hälytys tarkoittaa:

Auto on vaihtanut automaattisesti pysäköintivaihteelle (P), koska se havaitsi, että kuljettaja oli lähdössä tai ei enää istunut istuimellaan. Tämä on odotettua toimintaa useissa eri olosuhteissa.

Auto siirtyy automaattisesti pysäköintivaihteelle, jos **kaikki** seuraavat ehdot täyttyvät:

- Autopark ei ole käytössä.
- Auton nopeus on alle 1,4 mph (2,25 km/h) ajo- tai peruutusvaihteella.
- Viimeisin toiminta kuljettajalta havaittiin yli 2 sekuntia sitten. Kuljettajan toimintaa ovat seuraavat:
  - jarru- ja/tai kaasupolkimen painaminen

Lisäksi vähintään **kahden** seuraavista ehdoista on täytyttävä:

1. Kuljettajan turvavyön havaitaan olevan kiinnittämättä.
2. Kuljettajaa ei havaita istuimellaan.



3. Kuljettajan oven havaitaan olevan auki.

**HUOMAUTUS:** Jos autossa on vähintään vuoden 2015 ohjelmisto, auto siirtyy pysäköintivaihteelle välittömästi, kun **kaikki kolme** yllä olevaa ehtoa täyttyvät, riippumatta auton nopeudesta tai viimeisimmästä havaitusta jarru-/kaasupolkimen painalluksesta.

Auto siirtyy myös automaattisesti pysäköintivaihteelle, jos **kaikki** seuraavat ehdot täyttyvät:

- Paikallaanpitoavustin on kytketty.
- Auton ajo (D)- tai peruutus (R) -vaihte on kytketty.
- Kuljettajan oven havaitaan olevan auki.

**HUOMAUTUS:** Ajoneuvo siirtyy myös automaattisesti pysäköintivaihteelle silloin, kun latauskaapeli on liitetty latausporttiin.

Toimenpiteet:

Lisätietoja ajoneuvon automaattisesta siirtymisestä pysäköintivaihteelle on kohdassa [Vaihtaminen sivulla 91](#).

## DI\_u015

### Vakionopeudensäädin ei käytettävissä

Mitä tämä hälytys tarkoittaa:

Cruise Control -vakionopeudensäädin, mukaan lukien liikennettä havainnoiva Traffic Aware Cruise Control -vakionopeudensäädin, on tällä hetkellä poissa käytöstä.

Vakionopeudensäädin ei välttämättä ole käytettävissä seuraavista syistä:

- Kuljettaja perui pyynnön.
- Kuljettaja avasi turvavyönsä.
- Etutavaratilan tai takatavaratilan luukku tai ajoneuvon ovi on auki.
- Ajoneuvon nopeus on pienempi kuin vakionopeudensäätimen vähimmäisnopeus 18 mph (30 km/h).
- Jokin ympäristöolosuhde, kuten rajoitettu näkyvyys, estää toiminnan.
- Valet Mode -tila on käytössä.

Toimenpiteet:

Ota ajoneuvon hallinta ja kuljeta ajoneuvoa manuaalisesti.

Kun Cruise Control -vakionopeudensäätimen käytön estävä rajoite poistuu, vakionopeudensäätimen käyttö tulee todennäköisesti mahdolliseksi. Jos hälytys ei poistu tulevien ajokertojen aikana, varaa huolto aika mahdollisimman pian. Ajoneuvoa voi sillä välin ajaa.

Lisätietoja on kohdassa [Liikennettä havainnoiva Traffic-Aware Cruise Control -vakionopeudensäädin sivulla 138](#).

## DI\_u024

### Autopark peruutettu

### Ota auto hallintaan

Mitä tämä hälytys tarkoittaa:

Autopark-automaattipysäköinti on peruutettu.



## Hälytysten vianmääritys

---

Mahdollisia syitä Autopark-automaattipysäköinnin peruutukselle:

- Kuljettaja painoi kosketusnäytön Peruuta-painiketta.
- Kuljettaja liikutti ohjauspyörää.
- Kuljettaja painoi kaasupoljinta tai jarrupoljinta tai avasi oven.
- Alusta on liian kalteva.
- Näkyvyys on heikko sääolosuhteiden vuoksi.
- Ajoneuvo ei havaitse reunakiveystä.
- Ajoneuvon on kiinnitetty perävaunu.

Toimenpiteet:

Jatka ajoneuvon pysäköintiä itse

Autopark-automaattipysäköinti on todennäköisesti taas käytössä seuraavalla ajokerralla.

Lisätietoja on kohdassa [Pysäköintitoiminnon keskeyttäminen sivulla 162](#) ja [Rajoitukset sivulla 162](#).

### DI\_u025

#### Autopark keskeytetty

Mitä tämä hälytys tarkoittaa:

Autopark-automaattipysäköinti on keskeytetty pysyvästi ja sähköinen seisontajarru on kytketty.

Mahdollisia syitä Autopark-automaattipysäköinnin peruutukselle:

- Kuljettaja painoi kosketusnäytön Peruuta-painiketta.
- Kuljettaja liikutti ohjauspyörää.
- Kuljettaja painoi kaasupoljinta tai jarrupoljinta tai avasi oven.
- Alusta on liian kalteva.
- Näkyvyys on heikko sääolosuhteiden vuoksi.
- Ajoneuvo ei havaitse reunakiveystä.
- Ajoneuvon on kiinnitetty perävaunu.

Toimenpiteet:

Jatka ajoneuvon pysäköintiä itse

Autopark-automaattipysäköinti on todennäköisesti taas käytössä seuraavalla ajokerralla.

Lisätietoja on kohdassa [Pysäköintitoiminnon keskeyttäminen sivulla 162](#) ja [Rajoitukset sivulla 162](#).

### DI\_u032

#### Mukautuva ajonhallinta pois käytöstä

#### Aja varovasti

Mitä tämä hälytys tarkoittaa:

Auton nopeus on rajoitettu arvoon 90 mph (144 km/h) mukautuvan jousituksen vaimennuksen ongelman vuoksi.



Järjestelmä ei pysty säätämään jousitusjärjestelmää reaaliaikaisesti ajo- ja käsittelyominaisuuksien optimointia varten, minkä vuoksi ajotuntuma voi tuntua tavallista pehmeämmältä.

Toimenpiteet:

Jos hälytys ei poistu tulevien ajokertojen aikana, varaa huoltoaika mahdollisimman pian. Ajoneuvoa voi sillä välin ajaa.

Tämän hälytyksen aikana mittaristossa palaa punainen merkkivalo. Katso lisätietoja kohdasta [Ilmajousitus sivulla 102](#).

## DI\_w039

### Regeneratiivinen jarrutus ei käytettävissä Käytä jarrupoljinta tarvittaessa

Mitä tämä hälytys tarkoittaa:

Regeneratiivisen jarrutuksen tehoa vähennetään tilapäisesti, ja automaattisen hidastuksen teho on vähäisempää, kun nostat jalkasi kaasupolkimelta ajon aikana.

Tämä hälytys voi ilmetä seuraavissa tilanteissa:

- Korkeajänniteakun varaustaso on lähes täynnä. Regeneratiivisen jarrutuksen voimakkuutta lasketaan, kun akun varaustaso on vähintään 95 %.
- Korkeajänniteakku ei ole tarpeeksi lämmin. Tätä voi tapahtua alkumatkasta. Kylmissä olosuhteissa tätä saattaa esiintyä säännöllisemmin.

Toimenpiteet:

Autoa voi ajaa.

Käytä auton hidastamiseen jarrupoljinta tarpeen mukaan samaan tapaan kuin toimitit jarruttaessasi bensiinikäyttöisellä ei-sähköajoneuvolla.

Hälytys poistuu yleensä ajon aikana, sillä ajaminen saa akun varaustason laskemaan alle 95 prosenttiin ja/tai akun lämpenemään riittävästi.

**HUOMAUTUS:** Kylmissä olosuhteissa hälytys saattaa olla voimassa pitkiäkin aikoja ja automaattisen hidastumisen voimakkuus saattaa pysyä rajoitettuna, koska autolla ajaminen ei välttämättä lämmitä akkua tarpeeksi, jotta täysi regeneratiivinen jarrutuskyky saataisiin käyttöön. Voit käyttää Tesla-mobiilisovelluksen Sulata auto -toimintoa korkeajänniteakun lämmittämiseen ennen ajoa ja regeneratiivisen jarrutuksen normaalin toiminnan palauttamiseen. Katso lisätietoja kohdasta [Vinkkejä talviajoon sivulla 196](#).

Tämä hälytys ei sellaisenaan yleensä ole merkki huoltoa edellyttävästä tilasta. Jos hälytys ei poistu seuraavien ajokertojen myötä, se voi olla merkki ajoneuvon regeneratiiviseen jarrutuskykyyn vaikuttavasta tekijästä. Tällöin on suositeltavaa varata huoltoaika mahdollisimman pian.

Katso lisätietoja kohdasta [Regeneratiivinen jarrutus sivulla 99](#).

## DI\_w138

### Etumoottori pois käytöstä - ajaminen OK Auton tehoa voidaan rajoittaa

Mitä tämä hälytys tarkoittaa:

Auton etumoottori ei ole käytettävissä. Teho, nopeus ja kiihtyvyyys voivat olla rajoitettuja, sillä auto käyttää ajon jatkamiseen takamoottoria tai -moottoreita.



Toimenpiteet:

Jatka matkaa määränpäähäsi. Autoa voi ajaa.

Tämä hälytys voi aiheutua väliaikaisesta olosuhteesta, joka ratkeaa automaattisesti. Jos tämä hälytys poistuu nykyisen ajokerran aikana tai ei ole enää voimassa, kun käynnistät auton seuraavan kerran, sen aiheuttajana on todennäköisesti väliaikainen olosuhde. Tämä ei vaadi toimenpiteitä.

Tämä hälytys voi myös viitata tilaan, joka edellyttää etumoottorin tarkastamista ja huoltoa. Jos tämä hälytys ei poistu seuraavien ajokertojen aikana, on suositeltavaa varata huoltoaika. Ajoneuvoa voi sillä välin käyttää.

## DI\_w168

### **Auton pito-ominaisuus ei käytettävissä Pidä jarrupoljin painettuna pysähdyksissä**

Mitä tämä hälytys tarkoittaa:

Vehicle Hold -paikallaanpitoavustin on tällä hetkellä poissa käytöstä järjestelmän rajoitteiden vuoksi. Kun pysähdyt, pysäytä ajoneuvo kokonaan painamalla jarrupoljinta ja pidä ajoneuvo pysäytettynä.

Toimenpiteet:

Jatka matkaa määränpäähäsi. Autoa voi ajaa.

Jos hälytys ei poistu tulevien ajokertojen aikana, varaa huoltoaika mahdollisimman pian. Ajoneuvoa voi sillä välin ajaa.

Lue lisää aiheesta [Vehicle Hold -paikallaanpitoavustin sivulla 106](#).

## DI\_w172

### **Voimansiirto huollettava Vältä voimakasta kiihdytystä**

Mitä tämä hälytys tarkoittaa:

Voimalinjarjestelmässä on havaittu ongelma.

Ajoneuvosi on havainnut liiallisen välyksen voimansiirtoyksikön ja pyörien välissä. Suuri tai liiallinen välys on merkki mekaanisesta kulumisesta.

Tähän on olemassa monia syitä, joten voimalinja on syytä antaa tarkastettavaksi.

Toimenpiteet:

On suositeltavaa varata huoltoaika mahdollisimman pian, jotta voimalinja voidaan tarkastaa.

Ajoneuvoa voi sillä välin käyttää. Voit ajaa lähimpään määränpäähän ja huoltokeskukseen. Vältä runsasta tai voimakasta kiihdyttämistä, koska se rasittaa voimalinjaa.

Varaa huoltoaika mahdollisimman pian. Jos ongelmaa ei ratkaista, ajoneuvo voi pysähtyä äkillisesti ajon aikana.

## GTW\_w017

### **Sähköjärjestelmän tehoa alennettu Ei-välttämättömiä toimintoja ei ehkä voi käyttää**

Mitä tämä hälytys tarkoittaa:



Joitakin ei-välttämättömiä toimintoja, kuten istuinlämmittimiä tai ohjaamon lämmitystä/viilennystä, ei ehkä voi käyttää, tai ne saattavat toimia rajoitetusti. Tämä on odotettua, ja tarkoituksena on auttaa autoa säilyttämään riittävästi virtaa välttämättömiin toimintoihin.

Toimenpiteet:

Tämä hälytys voi johtua useista erilaisista olosuhteista. Lisätietoja ja toimintasuosituksia on autosi sähköjärjestelmään vaikuttaviin olosuhteisiin liittyvien hälytysten ohjeissa.

## GTW\_w018

### Sähköjärjestelmän tehoa alennettu

### Ei-välttämättömiä toimintoja ei ehkä voi käyttää

Mitä tämä hälytys tarkoittaa:

Joitakin ei-välttämättömiä toimintoja, kuten istuinlämmittimiä tai ohjaamon lämmitystä/viilennystä, ei ehkä voi käyttää, tai ne saattavat toimia rajoitetusti. Tämä on odotettua, ja tarkoituksena on auttaa autoa säilyttämään riittävästi virtaa välttämättömiin toimintoihin.

Toimenpiteet:

Tämä hälytys voi johtua useista erilaisista olosuhteista. Lisätietoja ja toimintasuosituksia on autosi sähköjärjestelmään vaikuttaviin olosuhteisiin liittyvien hälytysten ohjeissa.

## GTW\_w174

### 12 V:n akku täytyy vaihtaa – varaa huolto

### Ohjelmistoa ei päivitetä ennen akun vaihtoa

Mitä tämä hälytys tarkoittaa:

Pienjänniteakun toiminta on heikentynyt, ja akku on vaihdettava. Autoon ei asenneta ohjelmistopäivityksiä, ennen kuin pienjänniteakku on vaihdettu.

Toimenpiteet:

Suosittellemme vaihtamaan pienjänniteakun mahdollisimman pian.

Voit varata huollon Tesla-mobiilisovelluksesta tai itsenäiseltä palveluntuottajalta, joka tarjoaa pienjänniteakun vaihtoja autollesi. Huomaa, että itsenäisten palveluntuottajien saatavuus voi vaihdella autosi konfiguraation ja sijaintisi mukaan.

Autollasi voi ajaa, kun tämä hälytys on näkyvässä. Jos pienjänniteakkua ei kuitenkaan vaihdeta riittävän pian, sen virta ei lopulta riitä auton käynnistämiseen tai uudelleenkäynnistämiseen hiljattaisen ajon jälkeen.

Jos pienjänniteakussa ei ole riittävästi virtaa auton käynnistämiseksi tai ovien avaamiseksi, noudata kohdassa [Akun kunnossapito sivulla 214](#) annettuja ohjeita.

Lisätietoja akkujärjestelmästä on kohdassa [Korkeajänniteakun tiedot sivulla 214](#).

## GTW\_w360

### Heikon jarrutustehon avustus aktivoitu

### Pysäytä pitämällä jarrupoljin painettuna

Mitä tämä hälytys tarkoittaa:



## Hälytysten vianmääritys

---

Hydraulinen jarrutustehon heikkenemisen kompensointi on aktivoitunut. Tämä jarrutusaputoiminto aktivoituu tilapäisesti ja varmistaa näin täyden jarrutustehon olosuhteissa, joissa ajoneuvo havaitsee rajoittuneen jarrutustehon.

Kun tämä aputoiminto aktivoituu, saatat tuntea jarrupolkimen vetäytyvän pois päin jalastasi ja huomata voimakkaan nousun jarrupaineessa. Lisäksi saatat kuulla pumppavaa ääntä, joka tulee jarrujen hydrauliyksiköstä ajoneuvon etuosasta. Ääni kuuluu tavallisesti muutaman sekunnin ajan tienpinnan ja ajoneuvon nopeuden mukaan. Tämä on täysin normaalia, eikä se ole merkki ajoneuvon ongelmasta.

Toimenpiteet:

Paina jarrupoljinta tavalliseen tapaan, äläkä pumppaa poljinta (painamalla ja vapauttamalla poljinta toistuvasti), sillä se keskeyttää toiminnon.

Tämä hälytys poistuu, kun ajoneuvo pysähtyy etkä paina enää jarrupoljinta. Se voi näkyä vielä noin viiden sekunnin ajan pysähtymisen jälkeen.

Jarrutustehoa rajoitetaan yleensä tilapäisesti. Tähän voi olla monia syitä, kuten raskaan jarrutuksen aiheuttama jarrujen korkea lämpötila tai ajaminen erittäin kylmissä tai märissä olosuhteissa. Se voi olla merkinä myös jarrupalojen tai roottoreiden kulumisesta niin merkittävästi, että ne on vaihdettava.

Jos jarrutustehoa rajoitetaan edelleen, eikä tilanne korjaannu ajan myötä, ota yhteys Teslan huoltoon ja varaa aika jarrujen tarkastukseen.

Katso lisätietoja kohdasta [Hydraulinen jarrutustehon heikkenemisen kompensointi sivulla 99](#).

### GTW\_w405

#### Sähköjärjestelmän tehoa alennettu

#### Auto saattaa sammua yllättäen

Mitä tämä hälytys tarkoittaa:

Sähköjärjestelmä ei pysty ylläpitämään ajoneuvon kaikkien toimintojen käyttöön tarvittavaa jännitettä.

Jos tämä hälytys näkyy ajon aikana, ajoneuvosi saattaa sammua odottamatta.

Autosi ei myöskään välttämättä käynnisty uudelleen hiljattaisen ajon jälkeen.

Toimenpiteet:

Suosittelemme, että poistat käytöstä ei-välttämättömät toiminnot tai rajoitat niiden käyttöä. Tämä voi auttaa autoa säilyttämään riittävästi virtaa välttämättömiin toimintoihin. Se voi myös estää autoasi sammumasta, ennen kuin pääset seuraavaan määränpäähäsi, mutta tätä ei voida taata.

Jos tämä hälytys pysyy aktiivisena, varaa huoltoaika välittömästi. Jos ajoneuvoasi ei huolleta, se saattaa sammua odottamattomasti tai sen käynnistäminen ei välttämättä onnistu.

### MCU\_u005

#### Etutavaratila auki

#### Ole varovainen

Mitä tämä hälytys tarkoittaa:

Ajoneuvo havaitsee ajon aikana, että sen etutavaratila (etutavaratilan kansi) on auki.





Kun tämä hälytys on näkyvässä, ajoneuvo ei voi varmistaa, että kannen kahdesta lukitussalvasta (etutavaratilan ensisijainen ja/tai toissijainen salpa) vähintään yksi olisi kokonaan lukittunut, kun ajoneuvo siirretään mille tahansa muulle vaihteelle kuin pysäköintivaihteelle.

Toimenpiteet:

Koska tilanne voi johtaa siihen, että etutavaratila avautuu ajon aikana, on suositeltavaa ajaa varovasti, kunnes ajoneuvo on turvallista pysäyttää ja siirtää pysäköintivaihteelle.

Kun ajoneuvo on pysäköitynä, tarkista, että etutavaratila (etutavaratilan kansi) on täysin suljettu eli kumpikin salpa on kokonaan lukittunut. Katso lisätietoja kohdasta [Etutavaratila sivulla 34](#) Sulkemisohteet.

Hälytyksen pitäisi poistua, kun ajoneuvo kytketään pysäköintivaihteelle. Se saattaa kuitenkin palata, jos jatkat ajamista varmistamatta ensin, että kansi on kunnolla lukittunut.

Jos hälytys ei poistu seuraavien ajokertojen jälkeen tai se alkaa tulla näkyviin yhä useammin eri ajokertojen aikana, huoltoaika kannattaa varata mahdollisimman pian.

Lisätietoja etutavaratilasta on kohdassa [Etutavaratila sivulla 34](#).

## MCU\_u019

### **Aktiivinen huoltoyhteys autoon Huolto – etädiagnostiikka**

Mitä tämä hälytys tarkoittaa:

Huoltoteknikko on kirjautuneena autoosi etäyhteyden kautta vian määrittystä tai korjausta varten. Jotkin tietoviihdetoiminnot voivat olla pois käytöstä yhteyden ollessa käytössä, mutta tämä varoitus ei tarkoita, että autossa on ongelma.

Autoa voi ajaa.

Toimenpiteet:

Tämän varoituksen pitäisi poistua automaattisesti, kun teknikko on tehnyt vianmäärityksen tai korjannut autossa olevan vian. Kosketusnäyttö on ehkä käynnistettävä uudelleen kaikkien tietoviihdetoimintojen palauttamiseksi, kun varoitus on poistunut. Lisätietoja on auton [Tee-se-itse-oppaan](#) kohdassa Kosketusnäytön uudelleen käynnistäminen.

Jos tämä varoitus ei poistu 24 tunnin sisällä, suosittelemme varaamaan huollon Tesla-mobiilisovelluksesta tai itsenäiseltä palveluntuottajalta. Huomaa, että itsenäisten palveluntuottajien saatavuus voi vaihdella ajoneuvosi kokoonpanon ja sijaintisi mukaan.

## MCU\_w008

### **Renkaiden ilmanpaine hyvin alhainen PYSÄYTÄ TURVALLISESTI – tarkista tyhjä rengas**

Mitä tämä hälytys tarkoittaa:

Tämä hälytys on merkki siitä, että yksi tai useampi rengas on melkein tai täysin tyhjä.

Rengaspaineiden valvontajärjestelmä (TPMS) on havainnut, että yhden tai useamman renkaan rengaspaine on huomattavasti suositeltua kylmäpainetta alhaisempi.

Toimenpiteet:

Aja sivuun mahdollisimman pian. Tarkista tyhjä rengas turvallisessa paikassa.



## Hälytysten vianmääritys

Voit tarvittaessa pyytää apua Teslan tiepalvelusta (liikkuva rengaspalvelu, lainapyörä, hinaus). Katso lisätietoja kohdasta [Yhteyden ottaminen Tesla tiepalveluun sivulla 265](#).

Muissa kuin hätätapauksissa suosittelemme käymään paikallisessa rengasliikkeessä tai varaamaan huollon Tesla-mobiilisovelluksella.

Kohdassa [Rengaspaineiden ylläpito sivulla 232](#) on tarkemmat tiedot siitä, mistä löydät ajoneuvon renkailla suositellun kylmäpaineen, kuinka tarkistat rengaspaineet ja kuinka ylläpidät rengaspaineita.

Tämä hälytys poistuu, kun TPMS on mitannut yhdenmukaisen rengaspaineen kaikissa renkaissa. Rengaspaineen on oltava 3 psi:n sisällä suositelluista kylmäpaineista.

- Hälytys ja rengaspaineiden merkkivalo saattavat näkyä vielä sen jälkeen, kun olet täyttänyt renkaat suositeltuun kylmäpaineeseen, mutta niiden pitäisi poistua lyhyen ajan jälkeen.
- Sinun on ehkä ajettava vähintään nopeudella 15 mph (25 km/h) vähintään 10 minuutin ajan, ennen kuin rengaspaineiden valvontajärjestelmä pystyy mittaamaan ja raportoimaan uudet rengaspaineet.

Lisätietoja rengaspaineiden ylläpidosta on kohdassa [Renkaiden hoito ja huolto sivulla 232](#).

### MCU\_w010

## Renkaiden ilmanpaine alle suosituksen Tarkista paine ja lisää ilmaa tarvittaessa

Mitä tämä hälytys tarkoittaa:

Tämä hälytys EI tarkoita sitä, että rengas on tyhjä.

Rengaspainevalvontajärjestelmä (TPMS) on havainnut, että yhden tai useamman renkaan rengaspaine on vähintään 20 % suositeltua kylmäpainetta alhaisempi.

Kohdassa [Rengaspaineiden ylläpito sivulla 232](#) on tarkemmat tiedot siitä, mistä löydät ajoneuvon renkailla suositellun kylmäpaineen, kuinka tarkistat rengaspaineet ja kuinka ylläpidät rengaspaineita.

Tämä hälytys voi näkyä kylmällä ilmalla, koska renkaiden ilma supistuu luontaisesti kylmässä ja laskee näin rengaspaineita.

Toimenpiteet:

Lisää ilmaa suositellun kylmäpaineen ylläpitämiseksi. Vaikka rengaspaineet saattavat laskea kylmällä säällä, suositeltua kylmäpainetta on pidettävä yllä kaikissa olosuhteissa.

Hälytys saattaa poistua, kun ajoneuvolla ajetaan. Se johtuu siitä, että renkaat lämpenevät ja rengaspaine kasvaa. Vaikka hälytys poistuu, renkaisiin on kuitenkin lisättävä ilmaa, kun ne ovat jäähtyneet.

Hälytys poistuu, kun rengaspaineiden valvontajärjestelmä havaitsee, että renkaat on täytetty suositeltuun kylmäpaineeseen.

- Hälytys ja rengaspaineiden merkkivalo saattavat näkyä vielä sen jälkeen, kun olet täyttänyt renkaat suositeltuun kylmäpaineeseen, mutta niiden pitäisi poistua lyhyen ajan jälkeen.
- Sinun on ehkä ajettava vähintään nopeudella 15 mph (25 km/h) vähintään 10 minuutin ajan, ennen kuin rengaspaineiden valvontajärjestelmä pystyy mittaamaan ja raportoimaan uudet rengaspaineet.

Jos hälytys näkyy usein ja aiheuttajana on sama rengas, tarkastuta rengas hitaan vuodon varalta. Vieraile paikallisessa rengasliikkeessä tai varaa huoltoaika Tesla-mobiilisovelluksella.

Lisätietoja rengaspaineiden ylläpidosta on kohdassa [Renkaiden hoito ja huolto sivulla 232](#).

Lisätietoja rengaspaineiden ylläpidosta on kohdassa [Renkaiden hoito ja huolto sivulla 232](#).



## **MCU\_w029** **Huolto tarpeen** **Varaa huolto nyt**

Mitä tämä hälytys tarkoittaa:

Tesla aktivoi tämän hälytyksen etäyhteydellä, jos autossasi havaitaan huoltoa vaativa tila.

Tämä hälytys voidaan aktivoida useista eri syistä. Kun varaat huollon, saat yleensä lisätietoja.

Tämän hälytyksen voi poistaa vain huoltoteknikko auton huollon jälkeen.

Toimenpiteet:

Koska hälytys voi johtua useista eri syistä, suosittelemme varaamaan huollon mahdollisimman pian.

## **TAS\_a313** **Mukautuva ajonhallinta heikentynyt** **Ajomukavuus saattaa heikentyä**

Mitä tämä hälytys tarkoittaa:

Auton mukautuvassa jousituksen vaimennusjärjestelmässä on ongelma. Ongelmasta johtuen järjestelmä ei pysty säätämään jousitusjärjestelmää reaaliaikaisesti ajo- ja käsittelyominaisuuksien optimointia varten.

Sen sijaan kaikki vaimentimet saavat kiinteää virtaa. Ajotuntuma voi olla tavallista pehmeämpi tai jäykempi.

Toimenpiteet:

Jos hälytys ei poistu tulevien ajokertojen aikana, varaa huoltoaika mahdollisimman pian. Ajoneuvoa voi sillä välin ajaa.

Tämän hälytyksen aikana mittaristossa palaa keltainen merkkivalo. Katso lisätietoja kohdasta [Ilmajousitus sivulla 102](#).

## **TAS\_a314** **Mukautuva ajonhallinta heikentynyt**

Mitä tämä hälytys tarkoittaa:

Auton mukautuvassa jousituksen vaimennusjärjestelmässä on ongelma. Ongelmasta johtuen järjestelmä ei pysty säätämään jousitusjärjestelmää reaaliaikaisesti ajo- ja käsittelyominaisuuksien optimointia varten, minkä vuoksi ajo voi tuntua tavallista pehmeämmältä.

Toimenpiteet:

Jos hälytys ei poistu tulevien ajokertojen aikana, varaa huoltoaika mahdollisimman pian. Ajoneuvoa voi sillä välin ajaa.

Tämän hälytyksen aikana mittaristossa palaa punainen merkkivalo. Katso lisätietoja kohdasta [Ilmajousitus sivulla 102](#).

## **THC\_u0005** **Ilmastointia vähennetty tilapäisesti** **Auton järjestelmiä jäähdytetään**

Mitä tämä hälytys tarkoittaa:



## Hälytysten vianmääritys

Matkustamon ilmastointitehoa on vähennetty tilapäisesti, koska auton pitää jäähdyttää korkeajänniteakkaa (akkaa) ja/tai voimalinjaa. Tämä on täysin normaalia, eikä se ole merkki auton tai ilmastointijärjestelmän ongelmasta.

Matkustamon jäähdyttämisen lisäksi ilmastointijärjestelmä jäähdyttää myös akkaa. Ilmastointijärjestelmä jäähdyttää ensisijaisesti akkaa varmistaakseen sen lämpötilan pysymisen ihanteellisella toiminta-alueella, mikä puolestaan lisää akun käyttöikää ja takaa sen parhaan mahdollisen suorituskyvyn.

On täysin normaalia, että auto keskittyy akun jäähdyttämiseen lyhyen ajanjakson ajan, kun ulkolämpötila on korkea. Näin käy usein silloin, kun autoa ladataan Supercharging-latauksella kuumalla säällä.

Toimenpiteet:

Tämä ei vaadi toimenpiteitä. Autoa voi ajaa.

Hälytyksen pitäisi poistua hetken päästä ja ilmastointijärjestelmän tehon pitäisi palautua normaaliksi. Joissakin tapauksissa hälytys pysyy näkyvässä ja ajoneuvon toiminta on rajoitettua, kunnes Supercharging-lataus on loppunut.

Jos ongelma ei poistu usean ajokerran jälkeen ja näkyviin tulee muita ilmastointijärjestelmän ongelmista ilmaisevia hälytyksiä, ota yhteyttä Teslan huoltoon ja varaa aika ilmastointijärjestelmän tarkastukseen.

### THC\_w0100

## Akun lämmitys ei käytettävissä – latausnopeutta laskettu Lataaminen ei välttämättä ole mahdollista kylmällä säällä

Mitä tämä hälytys tarkoittaa:

Ajoneuvon korkeajänniteakun lämmittimen suorituskykyyn vaikuttava ongelma on havaittu.

Jos korkeajänniteakkaa ei saada lämmitettyä riittävästi, latausnopeus voi hidastua. Lisäksi ajoneuvoa ei välttämättä voida ladata kylmällä säällä, jos korkeajänniteakun lämmitys ei ole käytettävissä.

Toimenpiteet:

Autoa voi ajaa. Ajoneuvon voi kytkeä ladattavaksi latausasemalla. Ajoneuvo ei kuitenkaan välttämättä lataudu tai se voi latautua odotettua hitaammin kylmällä säällä.

Pyri mahdollisuuksien mukaan lataamaan ajoneuvo suljetussa tilassa, kuten autotallissa, missä korkeajänniteakun lämmittäminen on tarpeetonta lämpimämmän ympäristön ansiosta.

Jos ajat kylmällä säällä, on suositeltavaa, että **ET** luota reitin varrella oleviin latausasemiin päästäksesi määränpäähän, sillä korkeajänniteakku voi olla liian kylmä ladattavaksi.

- Jos ajoneuvoa on ladattava, lataa se heti ajon jälkeen. Korkeajänniteakku voi olla vielä lämmin edellisen ajokerran jäljiltä.
- Jos ajoneuvo jätetään pysäköidyksi kylmään säähän ajon jälkeen, korkeajänniteakku jäähtyy, mikä puolestaan voi tehdä ajoneuvon lataamisesta mahdotonta.

Vastaavasti on suositeltavaa, että et luota regeneratiivisen jarrutuksen kykyyn ladata korkeajänniteakkaa ajon aikana kylmällä säällä, sillä regeneratiivinen jarrutus ei välttämättä ole käytettävissä, jos akun lämpötila on liian alhainen. Katso lisätietoja kohdasta [Regeneratiivinen jarrutus sivulla 99](#).

Tämä hälytys voi johtua useista erilaisista olosuhteista. Sen syynä voi olla tilapäinen tilanne, jotka ei vaadi toimenpiteitä.

Jos hälytys ei kuitenkaan poistu seuraavien ajokertojen jälkeen tai sen lisäksi näkyy muita hälytyksiä koskien ajoneuvon lämmitys- ja/tai ilmastointijärjestelmän ongelmia, on suositeltavaa varata huoltoaika mahdollisimman pian.

Lisätietoja latauksesta on kohdassa [Latausohjeet sivulla 216](#).



Lisätietoja korkeajänniteakusta on kohdassa [Korkeajänniteakun tiedot sivulla 214](#).

## UMC\_w001

### **Mobiililiittimellä ei voi ladata**

### **Riittämätön pistor. maad. – käytä eri pistor.**

Mitä tämä hälytys tarkoittaa:

Mobiililiitin on havainnut pistorasian riittämättömän maadoituksen, jonka syynä on todennäköisesti riittämätön tai puuttuva maadoitusliitäntä.

Tämä ei ole merkki mobiililiittimen tai ajoneuvon viasta. Sen sijaan ongelma koskee pistorasiaa tai sähköasennusta, johon mobiililiitin on kytketty.

Toimenpiteet:

Pyydä sähköasentajaa tarkistamaan sähköasennus. Sähköasentajan tulee varmistaa asianmukainen maadoitus piirikatkaisimessa tai sähkötaulussa. Lisäksi hänen on tehtävä asianmukaiset kytkennät pistorasiaan, ennen kuin mobiililiitintä yritetään kytkeä uudelleen pistorasiaan.

Jos sinun on tällä välin ladattava ajoneuvoa, kokeile toista pistorasiaa, toista lataussijaintia tai toisentyypistä latausasemaa.

Voit myös yrittää ladata ajoneuvon Tesla Supercharger- tai Destination Charging -latauspaikassa. Löydät ne ajoneuvosi kosketusnäytön kartalta. Lisätietoja on kohdassa [Kartat ja navigointi sivulla 199](#).

Lisätietoja latausliittimen tilavalojen ja latausongelmien vianmäärityksestä on [tuotteen omistajan käsikirjassa](#).

## UMC\_w002

### **Ei voi ladata – mobiililiittimen GFCI lauenn.**

### **Irrota latauskahva latausport. ja yritä uud.**

Mitä tämä hälytys tarkoittaa:

Auto ei lataudu, koska latausliittimen vikavirtakatkaisin (GFCI) on lauennut.

Pistorasioiden vikavirtakatkaisimien tapaan tämän ominaisuuden tarkoitus on katkaista virta vikatilanteessa. Lataus keskeytyy auton ja latauslaitteiston suojaamiseksi.

Tähän voi olla monia eri syitä. Ongelma voi olla latauskaapelissa, latauskahvassa, latausportissa tai jopa jossakin auton komponentissa.

Toimenpiteet:

Tarkista latausportti ja latauskahva lammikoksi muodostuneen veden tai liiallisen kosteuden varalta. Jos havaitset liiallista kosteutta, odota että latausportti ja latauskahvan kastunut osa kuivuvat riittävästi, ennen kuin yrität uudelleen.

Tarkista, että latauslaitteisto ei ole vaurioitunut.

- Jos kaapeli on vaurioitunut tai heikentynyt, älä käytä sitä. Kokeile sen sijaan toista latauslaitteistoa.
- Jos kaapeli on hyvässä kunnossa, kokeile lataamista uudelleen samalla latausliittimellä.

Jos ongelma jatkuu ja estää lataamisen, kokeile lataamista toisella latauslaitteistolla.

Tämä hälytys koskee tavallisesti ulkoisia latauslaitteistoja ja virtalähteitä. Se ei yleensä ole merkki ajoneuvosta ilmenevästä ongelmasta, joka voitaisiin selvittää huoltokäynnillä.



## Hälytysten vianmääritys

---

Voit myös yrittää ladata ajoneuvon Tesla Supercharger- tai Destination Charging -latauspaikassa. Löydät ne ajoneuvosi kosketusnäytön kartalta. Lisätietoja on kohdassa [Kartat ja navigointi sivulla 199](#).

Lisätietoja latausliittimen tilavalojen ja latausongelmien vianmäärityksestä on [tuotteen omistajan käsikirjassa](#).

### UMC\_w004

#### Mobiili liittimellä ei voi ladata

#### Jännite liian suuri / Kokeile eri seinäpistor

Mitä tämä hälytys tarkoittaa:

Ajoneuvo ei lataudu tai lataus keskeytyy, koska joko latausliitin

- havaitsee, että seinäpistorasian jännite on liian korkea, **tai**
- havaitsee äkkinäisen nousun pistorasian jännitteessä.

Toimenpiteet:

Kokeile ladata auto eri pistorasiasta. Jos auto alkaa latautua, ongelma oli todennäköisesti ensimmäisessä pistorasiassa. Anna sähköasentajan tehtäväksi tarkistaa pistorasian johdotus.

Jos ajoneuvo ei lataudu toisestakaan pistorasiasta, kokeile lataamista jossain muualla.

Voit myös yrittää ladata ajoneuvon Tesla Supercharger- tai Destination Charging -latauspaikassa. Löydät ne ajoneuvosi kosketusnäytön kartalta. Lisätietoja on kohdassa [Kartat ja navigointi sivulla 199](#).

Lisätietoja latausliittimen tilavalojen ja latausongelmien vianmäärityksestä on [tuotteen omistajan käsikirjassa](#).

### UMC\_w005

#### Mobiili liittimellä ei voi ladata

#### Jännite liian pieni / Kokeile eri seinäpistor

Mitä tämä hälytys tarkoittaa:

Ajoneuvo ei lataudu tai lataus keskeytyy, koska joko latausliitin

- ei havaitse riittävää jännitettä pistorasiassa **tai**
- havaitsee äkkinäisen laskun pistorasian jännitteessä.

Toimenpiteet:

Kokeile ladata auto eri pistorasiasta. Jos auto alkaa latautua, ongelma oli todennäköisesti ensimmäisessä pistorasiassa. Anna sähköasentajan tehtäväksi tarkistaa pistorasian johdotus.

Jos ajoneuvo ei lataudu toisestakaan pistorasiasta, kokeile lataamista jossain muualla.

Tämä hälytys koskee tavallisesti ulkoisia latauslaitteistoja ja virtalähteitä. Se ei yleensä ole merkki ajoneuvosta ilmenevästä ongelmasta, joka voitaisiin selvittää huoltokäynnillä.

Voit myös yrittää ladata ajoneuvon Tesla Supercharger- tai Destination Charging -latauspaikassa. Löydät ne ajoneuvosi kosketusnäytön kartalta. Lisätietoja on kohdassa [Kartat ja navigointi sivulla 199](#).

Lisätietoja latausliittimen tilavalojen ja latausongelmien vianmäärityksestä on [tuotteen omistajan käsikirjassa](#).

**UMC\_w007****Mobiililiittimen ohjausrasian lämpöt. korkea  
Anna liittimen jäähtyä latauksen jatkamiseksi**

Mitä tämä hälytys tarkoittaa:

Lataus on keskeytetty, koska mobiililiitin on havainnut korkean lämpötilan sen ohjausrasian kotelossa.

Toimenpiteet:

Varmista, ettei mikään peitä mobiililiitintä eikä lähellä ole lämmön lähteitä. Jos ongelma ei korjaannu normaalissa ympäristön lämpötilassa (alle 38 °C), huolto on tarpeen.

Voit myös yrittää ladata ajoneuvon Tesla Supercharger- tai Destination Charging -latauspaikassa. Löydät ne ajoneuvosi kosketusnäytön kartalta. Lisätietoja on kohdassa [Kartat ja navigointi sivulla 199](#).

Lisätietoja latausliittimen tilavalojen ja latausongelmien vianmäärityksestä on [tuotteen omistajan käsikirjassa](#).

**UMC\_w008****Ei voi ladata – seinäpistor. lämpöt. korkea  
Pistorasia ja kytkentä kannattaa tarkastaa**

Mitä tämä hälytys tarkoittaa:

Hälytys viittaa siihen, että latausliitin on havainnut pistorasian olevan ylikuumentumassa. Lataus on pysäytetty, jotta vältytään pistorasian vaurioilta.

Tämä ei ole merkki mobiililiittimen tai ajoneuvon viasta. Sen sijaan ongelma koskee pistorasiaa tai sähköasennusta, johon mobiililiitin on kytketty.

Pistorasian lämpeneminen saattaa johtua huonosti liitetystä pistokkeesta, pistorasiaan tulevan sähköjohton löysästä liitoksesta tai pistorasian kulumisesta.

Toimenpiteet:

Varmista, että sovitin on asetettu pistorasiaan kokonaan. Jos latausnopeus ei palaudu normaaliksi, anna sähköasentajan tehtäväksi tarkistaa pistorasia ja pistorasiaan tulevat rakennuksen sähköjohtot ja korjata mahdolliset viat.

Jos pistorasia on kulunut, sen tilalle on vaihdettava laadukas pistorasia. Voit myös hankkia Teslan seinäliittimen, joka helpottaa lataamista ja parantaa latausnopeutta.

**UMC\_w009****Ei voi ladata – latauskahvan lämpötila korkea  
Tarkista, onko latauskahva/-portti likainen**

Mitä tämä hälytys tarkoittaa:

Lataus on keskeytetty, koska mobiililiitin on havainnut korkean lämpötilan latauskahvassa, joka on kytketty ajoneuvon latausporttiin.

Toimenpiteet:

Varmista, että mobiililiitin on työnnetty kokonaan ajoneuvon latausportin aukkoon.





## Hälytysten vianmääritys

---

Tarkista latausportin aukko ja mobiililiittimen kahva sen varalta, näkyykö niissä tukkeumia. Varmista, että kaikki latausportin aukossa tai mobiililiittimen kahvassa olleet tukkeumat on poistettu ja kosteus on kuivunut, ja aseta sitten mobiililiittimen kahva uudelleen latausportiin.

Varmista myös, ettei mikään peitä mobiililiittimen kahvaa eikä lähellä ole lämmönlähteitä.

Jos hälytys ei poistu normaalissa ympäristön lämpötilassa (alle 38 °C) vaan ilmenee useista latausyrityksistä huolimatta, mobiililiittimessä tai ajoneuvossa voi olla vikaa. Tässä tapauksessa kannattaa varata huoltoaika.

Voit myös yrittää ladata ajoneuvon Tesla Supercharger- tai Destination Charging -latauspaikassa. Löydät ne ajoneuvosi kosketusnäytön kartalta. Lisätietoja on kohdassa [Kartat ja navigointi sivulla 199](#).

Lisätietoja latausliittimen tilavalojen ja latausongelmien vianmäärityksestä on [tuotteen omistajan käsikirjassa](#).

### UMC\_w010

## Mobiililiittimen ja sovittimen liitântä kuuma Anna jäähtyä – kytke sovitin mobiililiitt.

Mitä tämä hälytys tarkoittaa:

Lataus on keskeytynyt, koska mobiililiitin on havainnut korkean lämpötilan seinäpistokesovittimen ja ohjausrasian välisessä liitännässä.

Toimenpiteet:

Varmista, että seinäpistokesovitin on kytketty kunnolla mobiililiittimen ohjausrasiaan.

Varmista myös, ettei mikään peitä seinäpistokesovittinta eikä lähellä ole lämmön lähteitä.

Kun seinäpistokesovitin on kytketty irti virtalähteestä (pistorasiasta), tarkista seinäpistokesovittimen ja mobiililiittimen ohjausrasian liitännät mahdollisten tukkeumien tai kosteuden varalta. Varmista, että kaikki tukkeumat on poistettu ja kosteus on kuivunut, aseta sitten seinäpistokesovitin uudelleen mobiililiittimeen ja kytke se virtalähteeseen (pistorasiaan).

Kun mobiililiittimen ohjausrasian lämpötila on laskenut ja mahdolliset tukkeumat poistettu, hälytys poistuu ja autoa voi jälleen ladata normaalisti.

Voit myös yrittää ladata ajoneuvon Tesla Supercharger- tai Destination Charging -latauspaikassa. Löydät ne ajoneuvosi kosketusnäytön kartalta. Lisätietoja on kohdassa [Kartat ja navigointi sivulla 199](#).

Lisätietoja latausliittimen tilavalojen ja latausongelmien vianmäärityksestä on [tuotteen omistajan käsikirjassa](#).

### UMC\_w011

## Latauslaitteen kommunikointivirhe Yritä uudelleen tai kokeile eri laitetta

Mitä tämä hälytys tarkoittaa:

Autoa ei voi ladata, koska se ei pysty tehokkaaseen viestintään mobiililiittimen kanssa. Mobiililiitin ei pysty määrittämään, onko latauskahva kytketty kunnolla ajoneuvoon.

Toimenpiteet:

Varmista ensin, että viestintäongelman aiheuttaa mobiililiitin eikä vika autossasi. Yleensä näin on.

Voit vahvistaa asian lataamalla autoa toisella ulkoisella latauslaitteistolla.



- Jos auton lataus käynnistyy, ongelma johtui todennäköisesti mobiililiittimestä.
- Jos auton lataus ei edelleenkään onnistu, ongelma voi olla autossa.

Tarkista latausportin aukko ja mobiililiittimen kahva sen varalta, näkyykö niissä tukkeumia (käytä apuna taskulamppua tarvittaessa). Varmista, että kaikki tukkeumat on poistettu ja kosteus on kuivunut, ja aseta sitten mobiililiittimen kahva uudelleen latausporttiin.

Tämä hälytys koskee tavallisesti ulkoisia latauslaitteistoja ja virtalähteitä. Se ei yleensä ole merkki ajoneuvosta ilmenevästä ongelmasta, joka voitaisiin selvittää huoltokäynnillä.

Voit myös yrittää ladata ajoneuvon Tesla Supercharger- tai Destination Charging -latauspaikassa. Löydät ne ajoneuvosi kosketusnäytön kartalta. Lisätietoja on kohdassa [Kartat ja navigointi sivulla 199](#).

Lisätietoja latausliittimen tilavalojen ja latausongelmien vianmäärityksestä on [tuotteen omistajan käsikirjassa](#).

Lisätietoja latauksesta on kohdassa [Latausohjeet sivulla 216](#).

## UMC\_w012

### Latauslaitteen kommunikointivirhe

### Yritä uudelleen tai kokeile eri laitetta

Mitä tämä hälytys tarkoittaa:

Autoa ei voi ladata, koska se ei pysty tehokkaaseen viestintään mobiililiittimen kanssa. Mobiililiitin havaitsee, että se ei pysty tuottamaan tai ylläpitämään kelvollista ohjaussignaalia.

Toimenpiteet:

Varmista ensin, että viestintäongelman aiheuttaa mobiililiitin eikä vika autossasi. Yleensä näin on.

Voit vahvistaa asian lataamalla autoa toisella ulkoisella latauslaitteistolla.

- Jos auton lataus käynnistyy, ongelma johtui todennäköisesti mobiililiittimestä.
- Jos auton lataus ei edelleenkään onnistu, ongelma voi olla autossa.

Tarkista latausportin aukko ja mobiililiittimen kahva sen varalta, näkyykö niissä tukkeumia (käytä apuna taskulamppua tarvittaessa). Varmista, että kaikki tukkeumat on poistettu ja kosteus on kuivunut, ja aseta sitten mobiililiittimen kahva uudelleen latausporttiin.

Tämä hälytys koskee tavallisesti ulkoisia latauslaitteistoja ja virtalähteitä. Se ei yleensä ole merkki ajoneuvosta ilmenevästä ongelmasta, joka voitaisiin selvittää huoltokäynnillä.

Voit myös yrittää ladata ajoneuvon Tesla Supercharger- tai Destination Charging -latauspaikassa. Löydät ne ajoneuvosi kosketusnäytön kartalta. Lisätietoja on kohdassa [Kartat ja navigointi sivulla 199](#).

Lisätietoja latausliittimen tilavalojen ja latausongelmien vianmäärityksestä on [tuotteen omistajan käsikirjassa](#).

Lisätietoja latauksesta on kohdassa [Latausohjeet sivulla 216](#).

## UMC\_w013

### Seinäpistokesov. virhe – latausnop. alennettu

### Kytke sovitin oikein liitimeen ja yritä uud.

Mitä tämä hälytys tarkoittaa:



## Hälytysten vianmääritys

Latausliitin ei saa yhteyttä seinäpistokesovittimeen. Koska latausliitin ei voi valvoa seinäpistokesovittimen lämpötilaa, latausvirta laskee automaattisesti 8 A:iin.

Toimenpiteet:

1. Irrota latausliitin kokonaan pistorasiasta seinäpistokesovitin mukaan lukien.
2. Varmista, että seinäpistokesovittimen ja latausliittimen rungon välinen liitos on hyvä.
  - a. Irrota seinäpistokesovitin kokonaan latausliittimen rungosta.
  - b. Aseta seinäpistokesovitin kokonaan latausliittimen runkoon työntämällä sitä pistokepaikkaan, kunnes sovitin loksahtaa paikalleen.
3. Kokeile ladata uudelleen asettamalla latausliitin kokonaan pistorasiaan seinäpistokesovitin mukaan lukien.
4. Jos varoitus ei häviä, kokeile käyttää toista seinäpistokesovitinta (varmista yllä esitettyjen ohjeiden mukaisesti, että sovitin on täysin liitetty latausliittimeen).
  - a. Jos varoitus häviää, ongelma oli todennäköisesti aiemmin käyttämässäsi seinäpistokesovittimessa.
  - b. Jos varoitus ei häviä, ongelma on todennäköisesti latausliittimessä.

Hanki tarvittaessa toinen seinäpistokesovitin tai mobiililiitin.

Voit sillä välin jatkaa lataamista samalla laitteella. Lataaminen on hitaampaa, sillä latausvirta voi olla korkeintaan 8 A, kun tämä tilanne on voimassa.

Voit myös yrittää ladata ajoneuvon Tesla Supercharger- tai Destination Charging -latauspaikassa. Löydät ne ajoneuvosi kosketusnäytön kartalta. Lisätietoja on kohdassa [Kartat ja navigointi sivulla 199](#).

Lisätietoja latausliittimen tilavalojen ja latausongelmien vianmäärityksestä on [tuotteen omistajan käsikirjassa](#).

### UMC\_w014

## Seinäpistokesov. virhe – latausnop. alennettu Kytke sovitin oikein liittimeen ja yritä uud.

Mitä tämä hälytys tarkoittaa:

Latausliitin ei saa yhteyttä seinäpistokesovittimeen. Koska latausliitin ei tunnista pistorasiatyyppeä, johon seinäpistokesovitin on liitetty, latausvirta laskee automaattisesti 8 A:iin.

Toimenpiteet:

1. Irrota latausliitin kokonaan pistorasiasta seinäpistokesovitin mukaan lukien.
2. Varmista, että seinäpistokesovittimen ja latausliittimen rungon välinen liitos on hyvä.
  - a. Irrota seinäpistokesovitin kokonaan latausliittimen rungosta.
  - b. Aseta seinäpistokesovitin kokonaan latausliittimen runkoon työntämällä sitä pistokepaikkaan, kunnes sovitin loksahtaa paikalleen.
3. Kokeile ladata uudelleen asettamalla latausliitin kokonaan pistorasiaan seinäpistokesovitin mukaan lukien.
4. Jos varoitus ei häviä, kokeile käyttää toista seinäpistokesovitinta (varmista yllä esitettyjen ohjeiden mukaisesti, että sovitin on täysin liitetty latausliittimeen).
  - a. Jos varoitus häviää, ongelma oli todennäköisesti aiemmin käyttämässäsi seinäpistokesovittimessa.
  - b. Jos varoitus ei häviä, ongelma on todennäköisesti latausliittimessä.

Hanki tarvittaessa toinen seinäpistokesovitin tai mobiililiitin. Voit sillä välin jatkaa lataamista samalla laitteella. Lataaminen on hitaampaa, sillä latausvirta voi olla korkeintaan 8 A, kun tämä tilanne on voimassa.



Voit myös yrittää ladata ajoneuvon Tesla Supercharger- tai Destination Charging -latauspaikassa. Löydät ne ajoneuvosi kosketusnäytön kartalta. Lisätietoja on kohdassa [Kartat ja navigointi sivulla 199](#).

Lisätietoja latausliittimen tilavalojen ja latausongelmien vianmäärityksestä on [tuotteen omistajan käsikirjassa](#).

## UMC\_w015

### **Seinäpistokesov. virhe – latausnop. alennettu Kytke sovitin oikein liittimeen ja yritä uud.**

Mitä tämä hälytys tarkoittaa:

Latausliitin ei saa yhteyttä seinäpistokesovittimeen. Koska latausliitin ei tunnista pistorasiatyyppejä, johon seinäpistokesovitin on liitetty, latausvirta laskee automaattisesti 8 A:iin.

Toimenpiteet:

1. Irrota latausliitin kokonaan pistorasiasta seinäpistokesovitin mukaan lukien.
2. Varmista, että seinäpistokesovittimen ja latausliittimen rungon välinen liitos on hyvä.
  - a. Irrota seinäpistokesovitin kokonaan latausliittimen rungosta.
  - b. Aseta seinäpistokesovitin kokonaan latausliittimen runkoon työntämällä sitä pistokepaikkaan, kunnes sovitin lokahtaa paikalleen.
3. Kokeile ladata uudelleen asettamalla latausliitin kokonaan pistorasiaan seinäpistokesovitin mukaan lukien.
4. Jos varoitus ei häviä, kokeile käyttää toista seinäpistokesovitinta (varmista yllä esitettyjen ohjeiden mukaisesti, että sovitin on täysin liitetty latausliittimeen).
  - a. Jos varoitus häviää, ongelma oli todennäköisesti aiemmin käyttämässäsi seinäpistokesovittimessa.
  - b. Jos varoitus ei häviä, ongelma on todennäköisesti latausliittimessä.

Hanki tarvittaessa toinen seinäpistokesovitin tai mobiiliiliitin. Voit sillä välin jatkaa lataamista samalla laitteella. Lataaminen on hitaampaa, sillä latausvirta voi olla korkeintaan 8 A, kun tämä tilanne on voimassa.

Voit myös yrittää ladata ajoneuvon Tesla Supercharger- tai Destination Charging -latauspaikassa. Löydät ne ajoneuvosi kosketusnäytön kartalta. Lisätietoja on kohdassa [Kartat ja navigointi sivulla 199](#).

Lisätietoja latausliittimen tilavalojen ja latausongelmien vianmäärityksestä on [tuotteen omistajan käsikirjassa](#).

## UMC\_w016

### **Mobiiliiliittimen ohjausrasian lämpöt. korkea Latauksen maksiminopeutta alennettu**

Mitä tämä hälytys tarkoittaa:

Latausvirtaa on tilapäisesti rajoitettu, koska mobiiliiliitin on havainnut kohonneen lämpötilan ohjausrasiansa kotelossa.

Toimenpiteet:

Varmista, ettei mikään peitä mobiiliiliitintä eikä lähellä ole lämmön lähteitä. Jos ongelma ei korjaannu normaalissa ympäristön lämpötilassa (alle 38 °C), huolto on tarpeen.

Voit myös yrittää ladata ajoneuvon Tesla Supercharger- tai Destination Charging -latauspaikassa. Löydät ne ajoneuvosi kosketusnäytön kartalta. Lisätietoja on kohdassa [Kartat ja navigointi sivulla 199](#).

Lisätietoja latausliittimen tilavalojen ja latausongelmien vianmäärityksestä on [tuotteen omistajan käsikirjassa](#).



### UMC\_w017

#### **Latausnop. lask. – seinäpist. lämpöt. korkea Pistorasia ja kytkentä kannattaa tarkastaa**

Mitä tämä hälytys tarkoittaa:

Hälytys viittaa siihen, että latausliitin on havainnut pistorasian olevan ylikuumentumassa. Latausnopeutta on hidastettu, jotta vältytään pistorasian vaurioilta.

Ongelma ei tavallisesti ole ajoneuvossa tai latausliittimessä vaan pistorasiassa. Pistorasian lämpeneminen saattaa johtua huonosti liitetystä pistokkeesta, pistorasiaan tulevan sähköjohdon löysästä liitoksesta tai pistorasian kulumisesta.

Toimenpiteet:

Varmista, että sovitin on asetettu pistorasiaan kokonaan. Jos latausnopeus ei palaudu normaaliksi, anna sähköasentajan tehtäväksi tarkistaa pistorasia ja pistorasiaan tulevat rakennuksen sähköjohdot ja korjata mahdolliset viat.

Jos pistorasia on kulunut, sen tilalle on vaihdettava laadukas pistorasia. Voit myös hankkia Teslan seinäliittimen, joka helpottaa lataamista ja parantaa latausnopeutta.

### UMC\_w018

#### **Latausnop. laskettu – kahvan lämpöt. korkea Tarkista, onko latauskahva/-portti likainen**

Mitä tämä hälytys tarkoittaa:

Latausvirtaa on tilapäisesti rajoitettu, koska mobiiliini on havainnut kohonneen lämpötilan latauskahvassa, joka on kytketty ajoneuvon latausporttiin.

Toimenpiteet:

Varmista, että mobiiliini on työnnetty kokonaan ajoneuvon latausportin aukkoon.

Tarkista latausportin aukko ja mobiiliiniin kahva sen varalta, näkyykö niissä tukkeumia. Varmista, että kaikki latausportin aukossa tai mobiiliiniin kahvassa olleet tukkeumat on poistettu ja kosteus on kuivunut, ja aseta sitten mobiiliiniin kahva uudelleen latausporttiin.

Varmista myös, ettei mikään peitä mobiiliiniin kahvaa eikä lähellä ole lämmönlähteitä.

Jos hälytys ei poistu normaalissa ympäristön lämpötilassa (alle 38 °C) vaan ilmenee useista latausyrityksistä huolimatta, mobiiliiniin tai ajoneuvossa voi olla vikaa. Tässä tapauksessa kannattaa varata huoltoaika.

Voit myös yrittää ladata ajoneuvon Tesla Supercharger- tai Destination Charging -latauspaikassa. Löydät ne ajoneuvosi kosketusnäytön kartalta. Lisätietoja on kohdassa [Kartat ja navigointi sivulla 199](#).

Lisätietoja latausliittimen tilavalojen ja latausongelmien vianmäärityksestä on [tuotteen omistajan käsikirjassa](#).

### UMC\_w019

#### **Mobiiliiniin ja sovittimen liitäntä kuuma Latauksen maksiminopeutta alennettu**

Mitä tämä hälytys tarkoittaa:

Latausvirtaa on rajoitettu, koska mobiiliini on havainnut korkean lämpötilan seinäpistokesovittimen ja ohjausrasian välisessä liitännässä.



## Toimenpiteet:

Varmista, että seinäpistokesovitin on kytketty kunnolla mobiililiittimen ohjausrasiaan.

Kun seinäpistokesovitin on kytketty irti virtalähteestä (pistorasiasta), tarkista seinäpistokesovittimen ja mobiililiittimen ohjausrasian liitännät mahdollisten tukkeumien tai kosteuden varalta.

On suositeltavaa poistaa mahdolliset roskat ja vierasesineet. Varmista, että kaikki tukkeumat on poistettu ja kosteus on kuivunut, aseta sitten seinäpistokesovitin uudelleen mobiililiittimeen ja kytke se virtalähteeseen (pistorasiaan).

Varmista myös, ettei mikään peitä seinäpistokesovitinta eikä lähellä ole lämmön lähteitä. Jos hälytys ei poistu normaalissa ympäristön lämpötilassa (alle 38 °C) vaan ilmenee useista latausyrityksistä huolimatta, mobiililiittimessä tai ajoneuvossa voi olla vikaa. Tässä tapauksessa kannattaa varata huoltoaika.

Voit myös yrittää ladata ajoneuvon Tesla Supercharger- tai Destination Charging -latauspaikassa. Löydät ne ajoneuvosi kosketusnäytön kartalta. Lisätietoja on kohdassa [Kartat ja navigointi sivulla 199](#).

Lisätietoja latausliittimen tilavalojen ja latausongelmien vianmäärityksestä on [tuotteen omistajan käsikirjassa](#).



## Tämän asiakirjan paikkansapitävyys

Saat autoasi koskevat uusimmat ja ajantasaisimmat tiedot tarkastelemalla omistajan käsikirjaa auton kosketusnäytöstä valitsemalla Hallintalaitteet > Huolto > Käsikirja. Tiedot on räätälöity omaa ajoneuvoasi varten, ja ne vaihtelevat ostettujen toimintojen, ajoneuvon kokoonpanon, markkina-alueen ja ohjelmistoversion mukaan. Teslan muualla julkaisemat omistajan ohjeet päivitetään puolestaan tarpeen mukaan, ja ne eivät välttämättä sisällä autosi kokoonpanon mukaisia tietoja.

Tiedot uusista ominaisuuksista näytetään kosketusnäytöllä ohjelmistopäivityksen jälkeen, minkä lisäksi ne voi katsoa milloin tahansa valitsemalla Controls > Software > Release Notes. Jos omistajan käsikirjassa olevat auton käyttöä koskevat ohjeet poikkeavat julkaisutiedoista, julkaisutiedot ovat ensisijaisia.

## Kuvat

Tässä asiakirjassa olevat kuvat on tarkoitettu ainoastaan havainnollistamista varten. Ajoneuvosi kosketusnäytössä näkyvät tiedot voivat poiketa hieman annetuista tiedoista riippuen ajoneuvon varustelusta, ohjelmistoversiosta ja markkina-alueesta.

## Toimintojen saatavuus

Jotkin toiminnot ovat saatavana vain tietyissä ajoneuvokokoonpanoissa ja/tai tietyillä markkina-alueilla. Omistajan käsikirjassa mainitut ominaisuudet ja toiminnot eivät välttämättä ole saatavana autossasi. Katso lisätietoja kohdasta [Toimintojen saatavuutta koskeva lauseke sivulla 324](#).

## Virheet tai epätarkkuudet

Kaikki tekniset tiedot ja ominaisuuksien kuvaukset ovat olleet valmistajan käsityksen mukaan oikein omistajan ohjeiden julkaisuhetkellä. Koska Tesla pyrkii jatkuvasti kehittämään toimintaansa, pidätämme itsellämme oikeuden tehdä tuotteisiimme muutoksia milloin tahansa. Voit ilmoittaa meille omistajan käsikirjan epätarkkuuksista tai puutteista, jättää yleistä palautetta tai antaa ohjeiden laatua koskevia ehdotuksia lähettämällä sähköpostia seuraavaan osoitteeseen: [ownersmanualfeedback@tesla.com](mailto:ownersmanualfeedback@tesla.com).

## Komponenttien sijainti

Omistajan ohjeissa voidaan määrittää komponentin sijainniksi auton oikea tai vasen puoli. Tässä esimerkkikuvassa vasen (1) ja oikea (2) viittaavat auton puoliin silloin, kun istutaan auton sisällä.

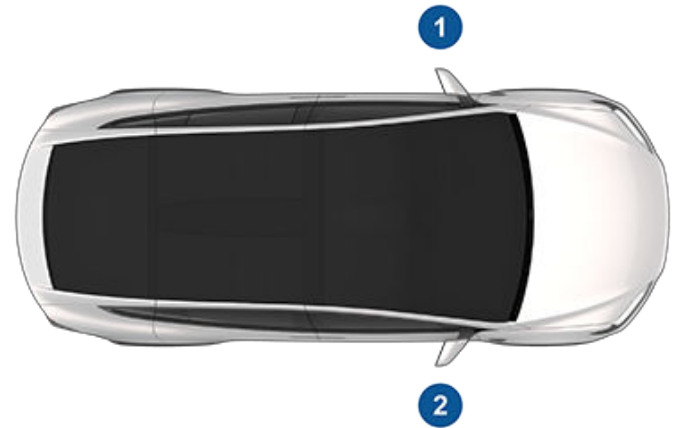

## Tekijänoikeudet ja tavaramerkit

© 2012–2024 Tesla, Inc. Kaikki tämän asiakirjan tiedot ja ajoneuvon koko ohjelmisto ovat Tesla Inc. -yhtiön ja sen lisenssinhaltijoiden tekijänoikeuden ja muiden immateriaalioikeuksien alaisia. Tätä materiaalia ei saa muokata, jäljentää tai kopioida kokonaan tai osittain ilman Tesla Inc. -yhtiön ja sen lisenssinhaltijoiden etukäteen myöntämää kirjallista lupaa. Lisätietoja on saatavana pyydettäessä. Tesla käyttää Open Source -yhteisön kehittämää ohjelmistoa. Vieraille Teslan Open Source -ohjelmistosivustossa osoitteessa <http://www.tesla.com/opensource>. HD Radio on iBiquity Digital Corporation -yhtiön rekisteröity tavaramerkki. Seuraavat merkinnät ovat Tesla Inc. -yhtiön tavaramerkkejä tai rekisteröityjä tavaramerkkejä Yhdysvalloissa ja muissa maissa:

TESLA

TESLA MOTORS

TESLA ROADSTER

MODEL S

MODEL X

MODEL 3

MODEL Y

CYBERTRUCK

TESLA







Kaikki muut tässä asiakirjassa olevat tavaramerkit ovat omistajiensa omaisuutta. Niiden esiintyminen tässä asiakirjassa ei ole osoitus kyseisien tahojen sponsoroinnista tai niiden tuotteiden tai palvelujen tukemisesta. Minkä tahansa tässä asiakirjassa tai autossa olevan tavaramerkin luvaton käyttö on ehdottomasti kielletty.



## Toimintojen saatavuutta koskeva lauseke

---

Tesla-ajoneuvosi muuttuu jatkuvasti ajan myötä, ja jokaisen ohjelmistopäivityksen aikana siihen lisätään uusia toimintoja tai niiden parannuksia. Ajoneuvosi laiteohjelmistoversion mukaisesti ajoneuvossasi ei kuitenkaan välttämättä ole kaikkia toimintoja tai ne eivät välttämättä toimi tässä omistajan käsikirjassa kuvatulla tavalla. Ajoneuvosi toiminnot vaihtelevat markkina-alueen, ajoneuvokokoonpanon, ostettujen lisävarusteiden, ohjelmistopäivitysten ja monien muiden seikkojen mukaan.

Omistajan käsikirjassa mainitut ominaisuudet ja toiminnot eivät välttämättä ole saatavana ajoneuvossasi. Paras tapaa varmistaa ajoneuvosi ajantasaisimmat ja parhaimmat toiminnot on päivittää ajoneuvosi ohjelmisto heti, kun saat ilmoituksen siitä. Voit myös määrittää asetukset kohdassa **Hallintalaitteet > Ohjelmisto > Ohjelmistoasetukset > Edistynyt**. Katso lisätietoja kohdasta [Ohjelmistopäivitykset sivulla 227](#). Aina kun käytät ajoneuvossasi olevia toimintoja, noudata paikallisia lakeja ja rajoituksia, jotta voit varmistaa oman, matkustajiesi ja muiden tiellä liikkuvien turvallisuuden.



## Ajoneuvojen telematiikka

Model X on varustettu elektroniikkamoduuleilla, jotka tarkkailevat ja tallentavat erilaisien ajoneuvojärjestelmien, kuten moottorin, Autopilot-järjestelmän komponenttien, akun, jarrujen ja sähköjärjestelmien, tietoja. Nämä elektroniikkamoduulit tallentavat tietoa ajo-olosuhteista ja ajoneuvosta. Näitä tietoja ovat esimerkiksi jarrutuksiin, kiihdytyksiin ja ajettuun matkaan liittyvät tiedot. Lisäksi nämä moduulit tallentavat tietoa esimerkiksi ajoneuvon latauksista ja akun varauksen tilasta, eri järjestelmien käyttöönotosta ja käytöstä poistamisesta, auton nopeudesta, suunnasta ja sijainnista sekä vianmäärityskoodit ja ajoneuvon valmistenumeron.

Teslan huoltoasentajat voivat tarkastella, käyttää ja tallentaa auton tallentamia tietoja auton huoltojen yhteydessä. Sen lisäksi näitä tietoja voidaan lähettää tietyin väliajoin Teslalle langattomasti auton oman telematiikkajärjestelmän välityksellä. Tesla voi käyttää näitä tietoja erilaisiin tarkoituksiin, joita ovat esimerkiksi Teslan telematiikkapalvelujen tarjoaminen, vianmääritys, auton kunnon, toiminnan ja suorituskyvyn arviointi, Teslan ja sen kumppanien analysointi- ja tutkimustyö Tesla-ajoneuvojen ja -järjestelmien parantamista ja suunnittelemista varten, Teslan puolustaminen sekä muut lainsäädännön mahdollisesti edellyttämät tarkoitukset. Auton huollon yhteydessä Tesla pystyy mahdollisesti ratkaisemaan ongelmia etäyhteyden välityksellä tarkastelemalla auton tallentamia lokitietoja.

Teslan telematiikkajärjestelmät lähettävät langattomasti ajoneuvon tietoja Teslalle tietyin väliajoin. Tietoja käytetään aiemmin kuvatulla tavalla. Ne auttavat huolehtimaan autosi kunnosta asianmukaisesti. Myös muut Model X -auton ominaisuudet saattavat hyödyntää auton telematiikkajärjestelmää ja kerättyjä tietoja. Tällaisia ominaisuuksia ovat esimerkiksi latausmuistutukset, ohjelmistopäivitykset sekä auton eri järjestelmien etäkäyttö ja -ohjaus.

Tesla ei luovuta auton tallentamia tietoja millekään ulkopuolisille tahoille lukuun ottamatta seuraavia tapauksia:

- Auton omistajalta (tai leasing-yhtiöltä, mikäli kyseessä on leasing-auto) on saatu suostumus tietojen luovuttamiseen.
- Poliisi tai muu viranomainen on esittänyt virallisen tietojenluovutuspyynnön.
- Tietoja käytetään Teslan puolustamiseen.
- Tietojenluovutuspyynnön on esittänyt tuomioistuim.
- Tietoja käytetään tutkimustarkoituksiin ilman auton tunnistetietoja tai omistajan tietoja.

- Tiedonhallintaratkaisujemme toimittajat luovuttavat tiedot Teslan tytäryhtiöille, mukaan lukien niiden mahdolliset oikeudenomistajat.

Lisätietoja siitä, miten Tesla käsittelee ajoneuvostasi kerättyjä tietoja, saat Teslan tietosuojakäytännöstä osoitteessa <http://www.tesla.com/about/legal>.

## Tietojen jakaminen

Model X -autosi voi kerätä analyysi-, maantieajo-, vianmääritys- ja käyttötietoja ja lähettää niitä Teslalle analysoitavaksi laadunvarmistuksen takaamiseksi ja tueksi jatkuvaa kehitystyötä varten, jossa parannetaan edistyksellisiä toimintoja, kuten autopilottia. Tällaiset analyysit auttavat Teslaa parantamaan tuotteitaan ja palveluitaan, sillä ne antavat tietoja miljoonista ajokilometreistä, joita Tesloilla on ajettu. Vaikka Tesla jakaa nämä tiedot kumppaneidensa kanssa, jotka jakavat samankaltaisia tietoja, kerätyt tiedot eivät sisällä mitään henkilökohtaisesti tunnistettavia tietoja sinusta, ja ne voidaan lähettää Teslalle vain sinun nimenomaisella suostumuksellasi. Jotta voimme suojata asiakkaidemme yksityisyyttä, henkilökohtaisia tietoja ei kirjata, niihin sovelletaan yksityisyyttä suojaavia menetelmiä, ja ne poistetaan kaikista raporteista ennen Teslalle lähettämistä. Voit hallita jakamiasi tietoja valitsemalla Hallintalaitteet > Ohjelmisto > Tietojen jakaminen.

Lisätietoja siitä, miten Tesla käsittelee ajoneuvostasi kerättyjä tietoja, saat Teslan tietosuojakäytännöstä osoitteessa <http://www.tesla.com/about/legal>.

**HUOMAUTUS:** Vaikka Model X käyttääkin GPS-järjestelmää ajon ja käytön aikana tässä asiakirjassa kerrotulla tavalla, Tesla ei kuitenkaan tallenna tai säilytä ajoneuvokohtaisia GPS-tietoja, lukuun ottamatta törmäyksen tapahtumapaikkaa koskevia tietoja. Siten Tesla ei myöskään voi antaa tietoja ajoneuvon aiemmasta sijainnista (esimerkiksi Tesla ei voi kertoa, missä Model X on ollut pysäköitynä tai ajossa tietyllä päivämäärällä tai tiettyyn aikaan).

## Laadunvalvonta

Saatat huomata, että auton matkamittarissa on joitakin kilometrejä, kun Model X -autosi luovutetaan sinulle. Tämä johtuu kattavasta testausprosessistamme, jolla varmistetaan Model X -autosi laatu.

Tämä testausprosessi sisältää perinpohjaisia tarkastuksia kokoonpanon aikana ja sen jälkeen. Lopputarkastuksen suorittaa Tesla, ja se sisältää asentajan suorittaman koeajon.



## Äänikirjasto

Free Sounds Library (jos varusteena).

Ilmaisia äänitehosteita tarjoava sivusto.

Lisenssi: Nimeä 4.0 Kansainvälinen (CC BY 4.0). Voit käyttää äänitehosteita maksutta ja rojaltivapaasti multimediaprojekteissasi kaupallisiin tai ei-kaupallisiin tarkoituksiin.

<http://www.freesoundslibrary.com>



## Yhteydenotto Teslaan

Saat Model X -ajoneuvon tarkat tiedot osoitteesta <http://www.tesla.com>. Kirjautu Tesla-tilillesi tai rekisteröidy, niin sinulle luodaan tili.

Jos sinulla on kysyttävää Model X -ajoneuvostasi tai ongelmia sen kanssa, soita Teslalle. Etsi oman alueesi numero osoitteesta <http://www.tesla.com> ja katso yhteystiedot.

**HUOMAUTUS:** Voit myös lähettää palautetta Teslalle äänikomennon avulla. Sano "Report", "Feedback" tai "Bug report", ja anna sen jälkeen lyhyt kuvaus asiasta. Model X tekee tilannevedoksen järjestelmistään, mukaan lukien nykyinen sijaintisi, auton diagnostiikkatiedot ja kuvankaappaukset kosketusnäytöltä ja mittaristosta. Tesla tarkistaa nämä merkinnät säännöllisin väliajoin ja niitä käytetään Model X -auton jatkuviin parannuksiin.



## Avain ja passiivinen lukituksen avaus

### FCC-sertifikaatti

Mallinumero	Mfr	Taajuus	Testattu
Avainlähetin 1048598	Tesla	2,4 GHz	USA Kanada Meksiko Taiwan
WC1	Tesla	127,7 KHz	Maailmanlaajuinen

Edellä luetellut laitteet täyttävät FCC-säännösten osan 15 vaatimukset, Industry Canadan asettamien lisenssivapaiden RSS-standardien vaatimukset sekä EU-direktiivin 2014/53/EU vaatimukset.

1. Tämä laite ei saa aiheuttaa haitallisia häiriöitä.
2. Tämän laitteen on siedettävä vastaanotetut häiriöt, mukaan lukien sellaiset häiriöt, jotka voivat aiheuttaa toimintahäiriöitä.

Sellaiset muutokset, joita Tesla ei ole nimenomaisesti hyväksynyt, voivat poistaa oikeutesi käyttää laitteistoa.

### Säteilyaltistuslausunto

Tuote täyttää FCC:n/IC:n RF-altistusta koskevat vaatimukset (RF Exposure for Low Power Consumer Wireless Power Transfer). Hallitsemattomalle ympäristölle määritetty RF-altistusraja on turvallinen tässä oppaassa kuvattuja käyttötarkoituksia varten. Laitteen vaatimustenmukaisuus on todettu vähintään 20 cm:n etäisyydellä ihmiskehosta. Laitteen tehoa voi pienentää, jos siinä on säätötoiminto.

## Sääntöjenmukaisuustarra - Singapore

Malli A-0749G11:	Malli A-0749G01:
<div style="border: 1px solid black; padding: 5px; text-align: center;">Complies with IDMA Standards N1160-18</div>	<div style="border: 1px solid black; padding: 5px; text-align: center;">Complies with IDMA Standards N0933-14</div>

## Korin keskiosan kauko-ohjain

### FCC-sertifikaatti

Mallinumero	Mfr	MHz/GHz	Testattu
Korin keskiosan kauko-ohjain 1031503	Tesla	315/2,4	Yhdysvallat Kanada



FCC ID 2AEIM-1048598 -asiakirjan mukaisesti edellä luetellut laitteet täyttävät FCC-säännösten osan 15 vaatimukset. Käytön on täytettävä seuraavat kaksi ehtoa:

1. Tämä laite ei saa aiheuttaa haitallisia häiriöitä.
2. Tämän laitteen on siedettävä vastaanotetut häiriöt, mukaan lukien sellaiset häiriöt, jotka voivat aiheuttaa toimintahäiriöitä.

Sellaiset muutokset, joita Tesla ei ole nimenomaisesti hyväksynyt, voivat poistaa oikeutesi käyttää laitteistoa.

## Vain kiinteät komponentit

Korin keskiosan kauko-ohjain on ajoneuvon kiinteä osa, joka on asennettu ja kiinnitetty yhdessä muiden sisäisten säätökomponenttien kanssa. Korin keskiosan kauko-ohjain on suunniteltu ja tarkoitettu käytettäväksi ainoastaan ajoneuvon kiinteänä osana, eikä sitä voi myydä ja/tai ostaa erikseen.

## Rengaspainevalvontajärjestelmä

FCC-tunnukset: TZSTPMS201, Z9F-201FS43X

IC-tunnus: 11852A-201FS4X

Tire Pressure Monitoring System -rengaspainevalvontajärjestelmä (TPMS) täyttää FCC:n säännösten osan 15 ja Innovation, Science and Economic Development Canadian säännösten RSS-210 vaatimukset. Käytön on täytettävä seuraavat kaksi ehtoa:

1. Tämä laite ei saa aiheuttaa haitallisia häiriöitä.
2. Tämän laitteen on siedettävä vastaanotetut häiriöt, mukaan lukien sellaiset häiriöt, jotka voivat aiheuttaa toimintahäiriöitä.

Sellaiset muutokset, joita Tesla ei ole nimenomaisesti hyväksynyt, voivat poistaa oikeutesi käyttää laitteistoa.

## HomeLink

Tämä laite täyttää FCC:n säännösten osan 15 vaatimukset, Industry Canadian säännösten RSS-210 vaatimukset sekä EU-direktiivin 2014/53/EU vaatimukset.

Käytön on täytettävä seuraavat ehdot:

- Tämä laite ei saa aiheuttaa haitallisia häiriöitä.
- Tämän laitteen on siedettävä vastaanotetut häiriöt, mukaan lukien sellaiset häiriöt, jotka voivat aiheuttaa toimintahäiriöitä.

Sellaiset muutokset, joita valmistaja tai Tesla ei ole nimenomaisesti hyväksynyt, voivat poistaa oikeutesi käyttää laitteistoa.

## Radiotaajuustiedot

Tämä laite on testattu ja sen on todettu täyttävän luokan B digitaalisen laitteen raja-arvot FCC:n säännösten osan 15 vaatimusten mukaisesti. Nämä raja-arvot on laadittu siten, että ne takaavat kohtuullisena pidettävän suojan haitallisilta häiriöiltä asuinympäristössä. Tämä laitteisto muodostaa, käyttää ja voi säteillä radiotaajuista energiaa. Mikäli laitteistoa ei asenneta ja käytetä annettujen ohjeiden mukaisesti, se voi aiheuttaa haitallisia häiriöitä radioviestinnälle. Tämä ei kuitenkaan takaa, etteikö häiriöitä voisi esiintyä tietyissä yksittäistapauksissa. Jos tämä laitteisto aiheuttaa haitallisia häiriöitä radio- tai televisiosignaalien vastaanotolle, mikä voidaan todeta kytkemällä ja katkaisemalla laitteiston virta, yritä vian korjausta jollakin seuraavista toimenpiteistä:

- Siirrä vastaanottimen antennia tai suuntaa se uudelleen.
- Vie laitteisto kauemmaksi vastaanottimesta.





## Vaatimustenmukaisuuden osoittavat sertifikaatit

---

- Kytke laitteisto pistorasiaan, joka on eri virtapiirissä kuin vastaanotin.
- Pyydä apua jälleenmyyjältä tai kokoneelta radio- ja TV-asentajalta.



## Radiotaajuusmoduulit

Edellä kuvatut laitteet täyttävät CE-standardien vaatimukset. Käytön on täytettävä seuraavat kaksi ehtoa:

1. Tämä laite ei saa aiheuttaa haitallisia häiriöitä.
2. Tämän laitteen on siedettävä vastaanotetut häiriöt, mukaan lukien sellaiset häiriöt, jotka voivat aiheuttaa toimintahäiriöitä.

Sellaiset muutokset, joita Tesla ei ole nimenomaisesti hyväksynyt, voivat poistaa oikeutesi käyttää laitteistoa.

Kuvaus	Taajuusalue	Tehotaso	Antennin sijainti
Avainlähetin	Lähetys/vastaanotto – 2,4 GHz Vastaanotto – 22 kHz	10 dB @ 2,4 GHz	ei saatavilla
Kori-/turvaohjain	Lähetys – 22 kHz Vastaanotto (PA) – 315 MHz Vastaanotto (EU) – 433 MHz Lähetys/vastaanotto – 2,4 GHz	n/a (magneettikenttä)	Etumatkustajan jalkatila
TPMS-anturi	433,9 MHz	2,5 mW	Jokainen pyörä
TPMS-moduuli/-antenni	Vastaanotto – 433,9 MHz	n/a (vain vastaanotto)	Keskipalkki
FM	88-108 MHz	n/a (vain vastaanotto)	Takaikkuna
DAB	174–241 MHz	n/a (vain vastaanotto)	Takaikkuna
HomeLink (jos varusteena)	433,9 MHz	10 mW	Etupuskurin yläpuolella
Bluetooth	2 402–2 480 MHz	2,5 mW maks.	Keskinäytön vasemmalla puolella
GSM (taajuuskaista 5/8)	Lähetys – 824–849, 880–915 MHz Vastaanotto – 864–894, 925–960 MHz	2 W	Lähetys – oikean puolen peili Vastaanotto – oikean puolen peili
GSM (taajuuskaista 2/3)	Lähetys – 1 710–1 785, 1 850–1 910 MHz Vastaanotto – 1 805–1 880, 1 930–1 990 MHz	1 W	Lähetys – oikean puolen peili Vastaanotto – oikean puolen peili
WCDMA (taajuuskaista 5/6/19/8)	Lähetys – 824–849, 880–915 MHz Vastaanotto – 864–894, 925–960 MHz	250 mW	Lähetys – oikean puolen peili Vastaanotto – oikean puolen peili
WCDMA (taajuuskaista 1/2/3/4)	Lähetys – 1 710–1 785, 1 850–1 910, 1 920–1 980 MHz Vastaanotto – 1 805–1 880, 1 930–1 990, 2 110–2 170 MHz	250 mW	Lähetys – oikean puolen peili Vastaanotto – oikean puolen peili



## Vaatimustenmukaisuuden osoittavat sertifiikaatit

Kuvaus	Taajuusalue	Tehotaso	Antennin sijainti
LTE (taajuuskaista 5/19/26/8/20/28)	Lähetys – 703–748, 814–849, 832–862, 880–915 MHz Vastaanotto – 758–803, 791–821, 859–894, 925–960 MHz	200 mW	Lähetys – oikean puolen peili Vastaanotto – oikean puolen peili
LTE (taajuuskaista 21/32)	Lähetys – 1 447,9–1 462,9 MHz Vastaanotto – 1 452–1 510,9 MHz	200 mW	Lähetys – oikean puolen peili Vastaanotto – oikean puolen peili
LTE (taajuuskaista 1/2/3/4)	Lähetys – 1 710–1 785, 1 850–1 910, 1 920–1 980 MHz Vastaanotto – 1 805–1 880, 1 930–1 990, 2 110–2 170 MHz	200 mW	Lähetys – oikean puolen peili Vastaanotto – oikean puolen peili
LTE (taajuuskaista 7)	Lähetys – 2 500–2 570 MHz Vastaanotto – 2 620–2 690 MHz	200 mW	Lähetys – oikean puolen peili Vastaanotto – oikean puolen peili
Wi-Fi	2 400–2 483,5 MHz 5 180–5 825 MHz	100 mW	Vasemman puolen peili Vasemman puolen peili / B-pilarin yläosa keskikatossa
GPS	1 593–1 610 MHz	n/a (vain vastaanotto)	Tuulilasin ja taustapeilin välillä
Kuljettajan apututka	77 GHz	22 W	Alemman etusäleikön ja etupuskurin takana



## Avain ja passiivinen sisäänkäyntijärjestelmä

Ajoneuvossasi on useita erilaisia radiolaitteistoja. Radiolaitteistojen valmistajat vakuuttavat, että yllä luetellut radiotaajuusmoduulit on arvioitu EU-direktiivin 2014/53/EU olennaisten vaatimuksien ja muiden asiaa koskevien säännöksiä osalta. Vaatimustenmukaisuusvakuutukset ovat kokonaisuudessaan luettavissa osoitteessa <https://www.tesla.com/eu-doc>.



## A

ABS (Anti-lock Braking System): [98](#)  
absoluuttinen nopeusrajoitus: [179](#)  
aero-pölykapselit: [234](#)  
aina yhteydessä, asetus: [226](#)  
Aja PIN-koodilla: [181](#)  
ajaminen: [38](#), [84](#), [225](#)  
    istuma-asento: [38](#)  
    käynnistäminen: [84](#)  
    vinkkejä toimintasäteen maksimointiin: [225](#)  
Ajastaminen: [223](#)  
ajastettu lataus: [223](#)  
ajastettu lähtö: [223](#)  
    käyttäminen: [223](#)  
ajettu matka auton luovutuksen yhteydessä: [325](#)  
ajokorkeus, ilmajousitus: [102](#)  
ajoneuvon kuljettaminen: [261](#)  
ajoneuvon nimen vaihtaminen: [9](#)  
ajoneuvon nimeäminen: [9](#)  
Ajoneuvon suurin teknisesti sallittu kokonaismassa: [252](#)  
ajoneuvon tunnistemerkinnot: [251](#)  
Ajoneuvon valmistenumero (VIN): [251](#)  
ajoneuvon valot: [93](#)  
ajonvakautus: [107](#)  
ajotila, eteenpäin: [91](#)  
ajotila, pysäköinti: [91](#)  
ajotila, taaksepäin: [91](#)  
ajotila, vapaa: [91](#)  
ajotilat, vaihtaminen: [91](#)  
ajotilojen vaihtaminen: [91](#)  
ajovalojen kaukovalot: [94](#)  
ajovalot, automaattiset kaukovalot: [94](#)  
ajovalot, kaukovalot: [93](#)  
Akku (korkeajännite): [214](#)  
    lämpötilarajat: [214](#)  
Akku (korkeajännitteinen): [258](#)  
    tekniset tiedot: [258](#)  
akku (pienjännite): [214](#), [258](#)  
    tekniset tiedot: [258](#)  
    täydellinen purkautuminen: [214](#)  
Akselin suurin teknisesti sallittu massa: [252](#)  
aktiivinen konepelti: [112](#)  
apukäynnistys: [267](#), [269](#)  
Arcade: [209](#)  
Asetukset, poistaminen: [9](#)

audio: [86](#), [206](#), [209](#)  
    asetukset: [206](#)  
    ohjauspyörän painikkeet: [86](#)  
    tiedostojen toisto: [206](#), [209](#)  
    äänenvoimakkuuden säätö: [206](#)  
automaattinen hätäjarru: [176](#)  
Automaattinen kaistanvaihto: [130](#), [147](#)  
automaattinen navigointi: [199](#)  
    navigointi: [199](#)  
automaattinen vakautus: [102](#)  
Automaattiohjaus: [130](#), [145](#)  
auton kuormaaminen: [252](#)  
auton tila, näytöllä: [86](#), [87](#)  
autoni tekee mitä?: [209](#)  
Autopark: [161](#)  
autopesulat: [239](#)  
autopilot: [172](#)  
    sivutörmäysvaroitus: [172](#)  
Autopilot: [126](#), [130](#), [138](#), [145](#), [147](#), [161](#), [175](#), [179](#)  
    automaattinen hätäjarru: [175](#)  
    Automaattinen kaistanvaihto: [147](#)  
    Automaattiohjaus: [130](#), [145](#)  
    Autopark: [161](#)  
    etupään törmäysvaroitus: [175](#)  
    Liikennettä havainnoiva Traffic-Aware Cruise Control -vakionopeudensäädin: [130](#), [138](#)  
    nopeusavustin: [179](#)  
    nopeusrajoituksen varoitus: [179](#)  
    nopeusrajoituksissa pysyminen: [179](#)  
    ohituskiihdytys: [130](#), [138](#)  
    törmäyksenestoavustin: [175](#)  
    yleiskatsaus: [126](#)  
Autopilot-järjestelmän komponentit: [126](#)  
Autopilot-navigointi: [130](#)  
Autopilot-navigointitoiminto: [151](#)  
autotallin ovet, avaaminen: [81](#)  
avain: [20](#), [21](#), [22](#)  
    käyttöohjeet: [20](#)  
    pariston vaihtaminen: [21](#)  
    ylimääräisten tilaaminen: [22](#)  
avainlähetin: [84](#)  
    ei avainlähetintä: [84](#)

## B

Blind Spot Camera: [172](#)  
Bluetooth: [76](#), [79](#), [207](#)



laitteet, äänitiedostojen toistaminen: [207](#)  
puhelin, laiteparin muodostaminen ja käyttö: [76](#)  
yleisiä tietoja: [76](#), [79](#)  
Boombox: [209](#), [210](#)

## C

Camp: [192](#)  
Caraoke: [207](#)  
CCS (Combo): [213](#)  
CHAdemo: [213](#)

## D

Dog: [192](#)

## E

Easy Entry: [40](#), [41](#)  
Easy Entry, kuljettajaprofiili: [110](#)  
Edestakaisen matkan energia (navigointi): [204](#)  
energia: [99](#)  
    regeneratiivisesta jarrutuksesta talteenotettu: [99](#)  
Energia-sovellus: [226](#)  
energia, toimintasädetiedot: [11](#)  
energiankäytön arviointi (navigointi): [204](#)  
energiansäästötila: [226](#)  
Esi-ilmastointi: [223](#)  
etu- ja takaistuimet: [38](#)  
etupään törmäysvaroitusta: [175](#)  
etutavaratila: [34](#), [268](#)  
    avaaminen ilman virtaa: [268](#)

## F

FCC- ja IC-sertifikaatit: [328](#)

## H

hansikaslokeri: [36](#)  
Hansikaslokeron PIN: [182](#)  
henkilökohtaiset tiedot, poistaminen: [9](#)  
hinaaminen: [262](#), [267](#), [269](#)  
hinausohjeet: [122](#)  
hinaussilmukka, sijainti: [262](#)  
HomeLink: [81](#), [329](#)  
    FCC-sertifikaatti: [329](#)  
    ohjelmoiminen ja käyttäminen: [81](#)  
huolto: [229](#), [230](#), [232](#), [239](#), [243](#), [244](#)  
    huoltovälit: [229](#)

kuukauden välein suoritettavat tarkastukset: [230](#)  
nesteiden vaihtovälit: [230](#)  
pesuneste, lisääminen: [243](#)  
pesusuuttimet, puhdistus: [244](#)  
puhdistaminen: [239](#)  
pyyhkimien sulkien vaihtaminen: [244](#)  
päivittäiset tarkastukset: [229](#)  
renkaat: [232](#)  
    säännölliset tarkastukset: [230](#)

huoltotietojen tallennus: [325](#)  
huoltovälit: [229](#)  
häikäisysoijat: [30](#)  
hälytys: [181](#), [185](#)  
häätäjarrutusjärjestelmä: [175](#)  
hätävalot: [95](#)  
hätävilkut: [95](#)  
hätävilkut hätätilanteessa: [95](#)

## I

i-Size – lasten turvallisuus: [47](#)  
ilmakanavat, säätö: [195](#)  
ilmansuodatin: [195](#)  
ilmanvaihto: [195](#)  
ilmastointi: [189](#)  
ilmastointijärjestelmän säätimet: [189](#)  
ISOFIX – lasten turvallisuus: [47](#)  
istuimet: [38](#), [189](#)  
    lämmittimet: [189](#)  
    säätäminen: [38](#)  
istuimet, toinen istuinrivi: [39](#)  
istuinkapasiteetti: [252](#)  
istuinkorokkeet – lasten turvallisuus: [47](#)  
istuinlämmittimet: [189](#)  
istuinpäälliset: [43](#)

## J

J1772: [213](#)  
jalankulkijan suojaus: [112](#)  
jalankulkijoiden varoitus: [115](#)  
jarrut: [98](#), [176](#), [256](#)  
    automaattinen toiminta hätätilanteessa: [176](#)  
    tekniset tiedot: [256](#)  
    yleiskatsaus: [98](#)  
jokasään renkaat: [237](#)  
jousituksen tiedot: [258](#)  
jousitus: [102](#)



jousitus, automaattisesti nouseva: [102](#)  
jousitus, ilma: [102](#)  
jousitus, vaimennus: [102](#)  
julkaisutiedot: [228](#)  
julkiset latausasemat: [213](#)

## K

Kaistaltapoistumisen hätävälttämistoiminto: [172](#)  
Kaistaltapoistumisen välttämistoiminto: [172](#)  
kaistanpitoavustin: [172](#)  
kaistanvaihto, automaattinen: [147](#)  
Kalenteri: [80](#)  
kamera, taaksepäin osoittava: [114](#)  
Karttapäivitykset: [205](#)  
karttasuunta: [199](#)  
kauko-ohjattu keskuslukitus: [20](#)  
keskimääräinen toimintasäde: [226](#)  
kesärenkaat: [237](#)  
ketjut: [237](#)  
kilometrit luovutettaessa: [325](#)  
Kodin sijainti: [202](#)  
Kojelautakamera: [183](#)  
Kokeilen onneani, näytä ruokapaikka: [199](#)  
kolmannen istuinrivin istuimet, taittaminen ja nostaminen: [42](#)  
kolmannen istuinrivin paikat, pääsy: [40](#), [41](#)  
konepelti: [34](#), [268](#)  
    avaaminen ilman virtaa: [268](#)  
konsoli: [10](#), [37](#)  
    mukitelineet: [37](#)  
    pienjännitepistorasia: [10](#)  
    USB-portit: [10](#)  
korin korjaukset: [247](#)  
korin osien paikkamaalaus: [242](#)  
korin paikkamaalaus: [242](#)  
korkeajännite: [212](#), [230](#), [258](#)  
    Akun tiedot: [258](#)  
    komponentit: [212](#)  
    turvallisuus: [230](#)  
korkeajänniteakun energia loppuu kesken ajon: [267](#), [269](#)  
korkeudensäätö (jousitus): [246](#)  
    poistaminen (nostotila): [246](#)  
korkeudensäätö, ilmajousitus: [102](#)  
kosketusnäyttö: [6](#), [7](#), [8](#), [227](#), [241](#)  
    ei vastaa: [8](#)  
    jäätty: [8](#)

näyttöasetukset: [6](#)  
ohjelmistopäivitykset: [227](#)  
Omat sovellukset -alueen muokkaaminen: [7](#)  
pikavalintojen lisääminen: [7](#)  
puhdistaminen: [241](#)  
pää: [6](#)  
takana: [6](#)  
uudelleenkäynnistys: [8](#)  
yleiskatsaus: [6](#)  
kosketusnäytön uudelleen käynnistäminen: [84](#)  
Koti: [6](#)  
    näyttö: [6](#)  
    painike: [6](#)  
kriittinen kuormitus: [252](#)  
kuljettaja: [38](#), [110](#)  
    istuimen säätäminen: [38](#)  
    profiilit: [110](#)  
kuljettajan avustinjärjestelmä: [126](#)  
kuljettaminen: [262](#)  
kulutuskaavio: [226](#)  
Kuolleen kulman törmäyksestä varoitava varoitusääni: [172](#)  
Kuolleen kulman törmäysvaroitusta: [172](#)  
kuormatila: [32](#)  
käynnistäminen: [84](#)  
Käytönaikainen reitin valinta: [204](#)

## L

laiteohjelmiston (ohjelmiston) päivitykset: [227](#)  
laitteet: [10](#), [207](#)  
    Bluetooth, äänitiedostojen toistaminen: [207](#)  
    yhdistäminen: [10](#)  
Lakisääteinen kilpi: [252](#)  
lapsilukko: [27](#), [29](#)  
    takaikkunoiden kytkinten käytön estäminen: [29](#)  
    tavaratilojen luukkujen ja takaovien kahvojen poistaminen käytöstä: [27](#)  
lasten turvaistuimet, turvaistuinjärjestelmät: [47](#)  
lasten turvaistuin ja turvallisuusjärjestelmät: [47](#)  
lataaminen: [212](#), [213](#), [216](#), [217](#)  
    ajastaminen: [217](#)  
    julkiset latausasemat: [213](#)  
    komponentit ja laitteisto: [212](#)  
    latauksen tila: [217](#)  
    latausasetukset: [217](#)  
    ohjeet: [216](#)





Lataus sähkökulutuksen huippuaikojen ulkopuolella: [223](#)

latausasemat kartalla: [199](#)

Latausliitin: [213](#), [216](#)

kuvaus: [213](#)

käyttäminen: [216](#)

Latauspaikat, hakeminen: [202](#)

latausportin manuaalinen irrotus: [221](#)

latausportin valo: [217](#)

latausportti: [216](#)

latausportti kaapelin irrotus: [221](#)

lattiamatot: [242](#)

Liikennettä havainnoiva Traffic-Aware Cruise Control - vakionopeudensäädin: [130](#), [138](#)

Liikennevalon varoitus ja stop-merkkivaroitus: [154](#)

liikkeellelähtölukitus: [27](#)

lisävarusteet: [10](#)

kytkeminen pistorasiaan: [10](#)

lisävarusteteline: [117](#)

luistonesto: [107](#)

lukituksen avaaminen, kun avainlähetin ei toimi: [27](#)

lukkiutumattomat jarrut (ABS): [98](#)

luukku: [31](#)

avaaminen: [31](#)

säädä avauskorkeus: [31](#)

lähettimet, kiinnittäminen: [247](#)

lämmitys: [189](#)

lämpötila: [88](#), [189](#), [214](#)

Akku (korkeajännite), rajat: [214](#)

lämmitetty: [88](#)

ohjaamo, säätimet: [189](#)

lämpötila, ulkona: [11](#)

## M

maavara: [254](#), [256](#)

Matelu: [100](#)

matkakaavio: [226](#)

matkamittari: [113](#)

Matkasuunnittelija: [204](#)

matot: [242](#)

matot, puhdistaminen: [241](#)

media: [206](#), [209](#)

asetukset: [206](#)

lähteet, näyttäminen ja piilottaminen: [206](#)

mitat, korin ylitys: [254](#)

mittaristo: [241](#)

puhdistaminen: [241](#)

mittaristo, yleistä: [11](#)

mittariston yleisnäkymä: [4](#)

mobiilisovellus: [72](#)

mobiilisovelluskäyttö: [72](#)

moottorin tekniset tiedot: [256](#)

muistitikku: [183](#), [185](#)

mukitelineet: [37](#)

muutokset: [247](#)

mäet, pysähtyminen: [106](#)

## N

nesteet: [230](#)

vaihtovälit: [230](#)

nopeusavustin: [179](#)

nopeusrajoituksen varoitus: [179](#)

nopeusrajoituksesta poikkeaminen: [179](#)

nostaminen: [246](#)

Nosturitila: [246](#)

näyttöasetukset: [6](#)

Näytä aina arvioitu edestakaisen matkan energia: [204](#)

Näytä kalenteri sisäänkäynnin yhteydessä: [80](#)

Näytä live-kamera: [185](#)

## O

Obstacle-Aware Acceleration -kiihdytysjärjestelmä: [175](#)

ohituskiihdytys: [130](#), [138](#)

ohjaamon lämpötilan säädin: [189](#)

ohjauksen tiedot: [256](#)

ohjaus, automaattinen: [130](#), [145](#)

ohjeet, hinaus: [261](#)

ohjelmiston palautus: [9](#)

ohjelmiston uudelleenasetus: [227](#)

ohjelmistopäivitykset: [227](#)

ohjelmistopäivitysten asetukset: [227](#)

Omat sovellukset: [7](#)

ominaisuudet, uusien lataaminen: [227](#)

Omistajan ohjeet, tietoja: [322](#)

omistajuuden muutos: [9](#)

osamattamittari: [113](#)

osien vaihtaminen: [247](#)

Oven lukituksen avaustila: [26](#)

ovet: [20](#), [270](#)

avaaminen ilman virtaa: [270](#)

avaaminen sisäpuolelta: [270](#)

ovet, avaaminen: [20](#)



Ovien automaattinen lukitus autosta poistuttaessa: [27](#)  
Ovien kalibroiminen: [20](#)  
ovien lukitseminen ja lukituksen avaaminen: [20](#)  
Ovien lukituksen avaaminen pysäköintivaihte kytkeytyttyä: [20](#)  
ovitarrat: [252](#)  
ovitiivisteet: [241](#)  
    puhdistaminen: [241](#)

## P

paristo (avain), vaihtaminen: [21](#)  
peilit: [89](#)  
peliohjaimet: [209](#)  
peruutuskamera: [114](#)  
Perävaunun jarrut perävaunun vetämiseen: [120](#)  
perävaunun massa: [118](#)  
perävaunun vetäminen: [117](#)  
Perävaunutarra: [252](#)  
pesimet, käyttö: [96](#)  
pesuneste, lisääminen: [243](#)  
pesusuuttimet, puhdistus: [244](#)  
Pidä ilmastointi päällä: [192](#)  
pikavalinnat: [7](#), [8](#)  
    kosketusnäytön uudelleen käynnistäminen: [8](#)  
    lisääminen Omat sovellukset -alueelle: [7](#)  
PIN-koodi: [111](#)  
pistorasia: [10](#)  
Pito: [100](#)  
Poista ja palauta: [9](#)  
polkupyöräteline: [117](#)  
portit, avaaminen: [81](#)  
puhdistaminen: [239](#)  
puhelin: [76](#), [79](#), [87](#)  
    ohjauspyörän painikkeet: [87](#)  
    pariliittäminen: [76](#)  
    puhelin aikaiset toiminnot: [79](#)  
    puhelin soittaminen: [79](#)  
    puheluun vastaaminen: [79](#)  
    sovellus: [79](#)  
    viimeiset puhelut: [76](#)  
    yhdistäminen: [76](#)  
    yhteystietojen tuominen: [76](#)  
puhelinsovellus: [79](#)  
puheohjaus: [17](#)  
pysäköinti perävaunun kanssa: [122](#)  
pysäköinti, automaattipysäköintiä käyttäen: [161](#)

Pysäköintiavustin: [104](#)  
Pysäytystila: [100](#)  
pyyhkimet, käyttö: [96](#)  
pyyhkimet, sulatus: [96](#)  
pyyhkimien sulat, vaihtaminen: [244](#)  
pyyhkimien sulatus: [96](#)  
pyörivät renkaat: [233](#)  
pyöräkiilat: [263](#)  
pyöränmutterien suojat: [235](#)  
pölykapselit: [234](#)

## R

radio: [206](#), [209](#)  
Range mode -tila: [225](#)  
regeneratiivinen jarrutus: [99](#)  
rengasmelu: [237](#)  
rengaspaineet, perävaunua vedettäessä: [119](#)  
rengaspaineet, tarkastelu: [232](#)  
rengaspaineet, tarkistaminen: [232](#)  
Rengaspainevalvontajärjestelmä: [236](#)  
    yleisnäkymä: [236](#)  
Rengaspainevalvontajärjestelmä, FCC-sertifikaatti: [329](#)  
Rengastietotarra: [252](#)  
renkaat: [232](#), [233](#), [234](#), [236](#), [237](#), [258](#), [259](#)  
    jokasään renkaat: [237](#)  
    kesä: [237](#)  
    ketjut: [237](#)  
    paine, tarkistaminen: [232](#)  
    paineet, tarkastelu: [232](#)  
    pyörimissuunta: [233](#)  
    rengasanturin vaihtaminen: [236](#)  
    rengasmerkinnät: [259](#)  
    talvi: [237](#)  
    tarkistus ja huolto: [233](#)  
    tasapainotus: [233](#)  
    tekniset tiedot: [258](#)  
    vaihtaminen: [234](#)  
    wheel configuration: [232](#)  
RFID-lähettimet: [247](#)  
ristiselän säätö: [38](#)  
Rullaus: [100](#)

## S

Seinäliitin: [213](#)  
seisontajarru: [101](#)  
Sentry Mode -vartiotila: [185](#)



sertifikaatit, CE: [328](#)  
sertifikaatit, FCC: [328](#)  
sertifikaatit, IC: [328](#)  
sertifikaatit, NCC: [328](#)  
Seuranta poistettu käytöstä: [199](#)  
sidontaliinat: [263](#)  
sijainnin seuranta: [199](#)  
sisäpuolen tekniset tiedot: [256](#)  
sisäpuoli (mitat): [256](#)  
sisätilan ilmansuodatin: [195](#)  
sisätilat: [4](#), [189](#), [240](#)  
    lämpötilan säädin: [189](#)  
    puhdistaminen: [240](#)  
    yleiskatsaus: [4](#)  
sivukamerat: [114](#)  
sivutörmäysvaroitus: [172](#)  
sovellukset: [6](#)  
spoileri: [116](#)  
suhteellinen nopeusrajoitus: [179](#)  
suojapeite: [242](#)  
Suosikit (Mediasoitin): [207](#)  
Suosikit (navigointi): [199](#)  
Supercharger-asetat kartalla: [199](#)  
Supercharging: [220](#)  
    joutoaikamaksut: [220](#)  
    kuvattu: [220](#)  
    käyttökohtaiset maksut: [220](#)  
    ruuhka-aikamaksut: [220](#)  
suuntavilkut, valot: [94](#)  
sähköinen seisontajarru: [101](#)  
sähkötoiminen tavaratilan luukku: [27](#)  
sähkötoimiset ikkunat: [29](#), [250](#)

## T

takaikkunoiden kytkimet, esto: [29](#)  
takaistuimet, siirtyminen: [40](#), [41](#)  
takaoven avaaminen hätätilanteessa: [270](#)  
tallennus: [183](#), [185](#)  
talviajo: [196](#)  
talvirenkaat: [237](#)  
tapahtumatietojen tallennus: [325](#)  
tarra: [252](#)  
    Lakisääteinen kilpi: [252](#)  
    Rengastiedot: [252](#)  
tavaramerkit: [322](#)  
tavaratila (tekniset tiedot): [256](#)

tavaratila, edessä: [34](#)  
tavaratila, taka: [27](#), [31](#)  
    lapsilukko: [27](#)  
    oven sisäkahvan poistaminen käytöstä: [27](#)  
tehdasasetukset, palauttaminen: [9](#)  
tehdasasetusten palautus: [9](#)  
teho: [99](#)  
    regeneratiivisesta jarrutuksesta talteenotettu: [99](#)  
tekijänoikeudet: [322](#)  
tekniset tiedot: [256](#), [258](#)  
    alajärjestelmät: [256](#)  
    jarrut: [256](#)  
    jousitus: [258](#)  
    Korkeajänniteakku: [258](#)  
    moottori: [256](#)  
    ohjaus: [256](#)  
    pienjänniteakku: [258](#)  
    renkaat: [258](#)  
    vanteet: [258](#)  
    voimansiirto: [256](#)  
tekniset tiedot (mitat): [254](#)  
tekniset tiedot (ulkopuoli): [254](#)  
telematiikka: [325](#)  
tesla-profiilit: [110](#)  
Teslacam: [183](#), [185](#)  
tiedot, radiotaajuus: [328](#)  
tiepalvelu: [265](#)  
tietojen jakaminen: [325](#)  
tietojen tallennus: [325](#)  
tietullilähettimet, kiinnittäminen: [247](#)  
toimintasäde: [99](#), [225](#)  
    ajovinkejä maksimointiin: [225](#)  
    regeneratiivinen jarrutus: [99](#)  
toimintasäde, näkyvissä mittaristossa: [11](#)  
toimintasäteen varmistus: [226](#)  
toimintojen saatavuus: [324](#)  
Toybox: [209](#)  
TPMAM: [252](#)  
TPMLM: [252](#)  
TPMS: [236](#)  
    yleisnäkyvä: [236](#)  
TPMS, FCC-sertifikaatit: [329](#)  
Trailer-tila: [120](#)  
Transport-kuljetustila: [262](#)  
tunkeutumisen havaitseminen: [181](#)  
turva-asetukset: [181](#)



turvallisuustiedot: [46, 71](#)

turvatyyny: [71](#)

turvavyöt: [46](#)

turvatyyny (sijainti): [67](#)

turvavyöt: [44, 45, 241](#)

esikiristimet: [45](#)

käyttö raskauden aikana: [45](#)

onnettomuustilanteessa: [45](#)

puhdistaminen: [241](#)

yleisnäkyvä: [44](#)

tuulilasipesuneste, lisääminen: [243](#)

Työpaikan sijainti: [202](#)

törmäyksenestoavustin: [175](#)

## U

ulkomitat: [254](#)

ulkopuoli: [3, 239, 242](#)

kiillotus, paikkamaalaus ja korjaus: [242](#)

puhdistaminen: [239](#)

suojapeite: [242](#)

yleiskatsaus: [3](#)

ulkopuoli (mitat): [254](#)

uponnut ajoneuvo: [271](#)

USB-laitteet: [10](#)

yhdistäminen: [10](#)

USB-muistitikku: [181, 183, 185](#)

USB-portit: [10](#)

uudelleenkäynnistys: [84](#)

Uudelleenreititys: [204](#)

## V

vaarat: [95](#)

vakionopeudensäädin: [130, 138](#)

Valet mode -tila: [111](#)

valmius: [185](#)

valot, hätävilkut: [95](#)

valot, katto (kartta): [93](#)

valot, sisäpuoli: [93](#)

valot, sumu: [93](#)

valot, ulkopuoli: [93](#)

vanteet: [233, 234, 235, 258](#)

aero-pölykapselien irrottaminen ja asentaminen: [234](#)

asentokulma: [233](#)

kiristysmomentti: [258](#)

pyöränmutterien suojat, irrottaminen ja asentaminen: [235](#)

tekniset tiedot: [258](#)

vaihtaminen: [234](#)

varaa huoltoaika: [72](#)

Vehicle Hold -paikallaanpitoavustin: [106](#)

vetokoukku, irrottaminen: [124](#)

vetokoukku, kytkeminen: [123](#)

videoleikkeet: [183](#)

viereisen kaistan nopeus: [130, 145](#)

Viihde: [209](#)

Viimeisimmät (Mediasoitin): [207](#)

Viimeisimmät (navigointi): [199](#)

vilkut, hätävilkut: [95](#)

vinkkejä helteellä ajoon: [198](#)

vinkkejä talviajoon: [196](#)

virran kytkeminen päälle ja pois: [84](#)

virranhallinta: [226](#)

voimansiirron tiedot: [256](#)

välitön toimintasäde: [226](#)

Värinvalitsin: [209](#)

vääntömomenttitiedot: [256](#)

## W

Wi-Fi-yhteyden muodostaminen: [75](#)

Wi-Fi, yhteyden muodostaminen: [75](#)

## Y

yhteystiedot: [265](#)

tiepalvelu: [265](#)

## Ä

äänenvoimakkuuden säätö: [6](#)

äänenvoimakkuuden säätö (media): [206](#)

äänimerkki: [88](#)

TESLA

Julkaisupäivä: 2024/12/13