



# MODEL X

2015–2020

ΕΓΧΕΙΡΊΔΙΟ ΚΑΤΉΟΧΟΥ



Έκδοση λογισμικού: 2024.44.25.3

Europe

## ΕΓΧΕΙΡΙΔΙΟ ΚΑΤΟΧΟΥ

Για να δείτε τις πιο πρόσφατες και σημαντικότερες πληροφορίες που είναι προσαρμοσμένες για το όχημά σας, ανοίξτε το Εγχειρίδιο κατόχου στην οθόνη αφής του οχήματος αγγίζοντας την εκκίνηση εφαρμογών και επιλέγοντας, στη συνέχεια, την εφαρμογή Εγχειρίδιο. Οι πληροφορίες αφορούν ειδικά το όχημά σας, ανάλογα με τις λειτουργίες που έχετε αγοράσει, τη διαμόρφωση του οχήματος, την περιοχή αγοράς και την έκδοση λογισμικού. Αντιθέτως, οι πληροφορίες για τον κάτοχο που παρέχονται από την Tesla σε άλλα σημεία, ενημερώνονται λιγότερο συχνά και μπορεί να μην περιλαμβάνουν πληροφορίες που αφορούν αποκλειστικά στο δικό σας όχημα.

## ΣΗΜΕΙΩΣΕΙΣ ΕΚΔΟΣΗΣ

Οι πληροφορίες για τις νέες δυνατότητες εμφανίζονται στην οθόνη αφής μετά από μια ενημέρωση λογισμικού και μπορείτε να τις δείτε οποιαδήποτε στιγμή επιλέγοντας την καρτέλα **Release Notes** στην εφαρμογή Εγχειρίδιο ή αγγίζοντας τις επιλογές **Controls > Software > Release Notes**. Εάν το περιεχόμενο του εγχειριδίου κατόχου που αφορά στη χρήση του οχήματος διαφέρει από τις πληροφορίες που υπάρχουν στις σημειώσεις έκδοσης, οι σημειώσεις έκδοσης θα έχουν προτεραιότητα.

## ΕΙΚΟΝΕΣ ΚΑΙ ΠΡΟΔΙΑΓΡΑΦΕΣ ΠΡΟΪΟΝΤΟΣ

Οι εικόνες που παρέχονται στο παρόν έγγραφο προορίζονται μόνο για σκοπούς επίδειξης. Ανάλογα με τον προαιρετικό εξοπλισμό, την έκδοση λογισμικού και την περιοχή αγοράς του οχήματος, οι πληροφορίες που εμφανίζονται στην οθόνη αφής του οχήματός σας μπορεί να διαφέρουν ελαφρώς.

Όλες οι προδιαγραφές και οι περιγραφές που περιλαμβάνονται στο παρόν έγγραφο έχουν επαληθευτεί ότι είναι ακριβείς τη στιγμή της εκτύπωσης. Ωστόσο, επειδή η συνεχής βελτίωση αποτελεί στόχο της Tesla, διατηρούμε το δικαίωμα να εκτελούμε τροποποιήσεις στο προϊόν οποιαδήποτε στιγμή. Για να γνωστοποιήσετε τυχόν ανακρίβειες ή παραλείψεις στο παρόν έγγραφο, στείλτε ένα email στη διεύθυνση: [ownersmanualfeedback@tesla.com](mailto:ownersmanualfeedback@tesla.com).

## ΠΛΗΡΟΦΟΡΙΕΣ ΓΙΑ ΤΗΝ ΑΣΦΑΛΕΙΑ

Μπορείτε να βρείτε πληροφορίες για την ασφάλεια στο εγχειρίδιο κατόχου Model X στην οθόνη αφής.

Για λεπτομερείς πληροφορίες σχετικά με το Model X, μεταβείτε στον ιστότοπο της Tesla για την περιοχή σας και συνδεθείτε στον λογαριασμό Tesla που διαθέτετε ή εγγραφείτε για να αποκτήσετε λογαριασμό.

Εάν έχετε ερωτήσεις ή απορίες σχετικά με το Model X, καλέστε την Tesla. Για να βρείτε τον αριθμό για την περιοχή σας, μεταβείτε στη διεύθυνση [www.tesla.com](http://www.tesla.com), επιλέξτε την περιοχή σας στο κάτω μέρος της σελίδας, και, στη συνέχεια, δείτε τα στοιχεία επικοινωνίας.

## © 2012-2025 TESLA, INC.

Όλες οι πληροφορίες στο παρόν έγγραφο και σε όλο το λογισμικό του οχήματος υπόκεινται στα πνευματικά δικαιώματα και σε άλλα δικαιώματα πνευματικής ιδιοκτησίας της Tesla, Inc. και των δικαιωπαρόχων της. Απαγορεύεται η τροποποίηση, η αναπαραγωγή ή η αντιγραφή του παρόντος υλικού, εν όλω ή εν μέρει, χωρίς την προηγούμενη γραπτή άδεια της Tesla, Inc. και των δικαιωπαρόχων της. Πρόσθετες πληροφορίες διατίθενται κατόπιν αιτήματος. Εδώ απεικονίζονται εμπορικά σήματα ή καταχωρημένα εμπορικά σήματα της Tesla, Inc. στις Ηνωμένες Πολιτείες και σε άλλες χώρες:

MODEL 3

MODEL S

TESLA

TESLA ROADSTER

MODEL Y

MODEL X

TESLA MOTORS

T E S L A





<b>Επισκόπηση.....</b>	<b>3</b>	<b>Autopilot.....</b>	<b>130</b>
Εξωτερικό.....	3	Πληροφορίες για το Autopilot.....	130
Εσωτερικό.....	4	Λειτουργίες Autopilot.....	134
Οθόνη αφής.....	6	Σύστημα σταθεροποίησης ταχύτητας ανάλογα με την κίνηση.....	142
Ηλεκτρονικά συστήματα στο εσωτερικό του οχήματος.....	10	Autosteer.....	149
Πίνακας οργάνων.....	11	Πλοήγηση με Autopilot.....	155
Φωνητικές εντολές.....	17	Σύστημα ελέγχου φωτεινών σηματοδοτών και πινακίδων στοπ.....	158
Κάμερες.....	19	Autopark.....	165
<b>Άνοιγμα και κλείσιμο.....</b>	<b>21</b>	Summon.....	167
Κλειδιά και πόρτες.....	21	Περιορισμοί και προειδοποιήσεις.....	171
Παράθυρα.....	30	<b>Λειτουργίες ενεργητικής ασφαλείας.....</b>	<b>176</b>
Αλεξήλια.....	31	Σύστημα υποβοήθησης λωρίδας.....	176
<b>Χώροι αποθήκευσης.....</b>	<b>32</b>	Σύστημα αποφυγής σύγκρουσης.....	179
Πίσω χώρος αποσκευών.....	32	Περιοριστής ταχύτητας.....	183
Μπροστινός χώρος αποσκευών.....	35	<b>Dashcam, Sentry και ασφάλεια.....</b>	<b>185</b>
Χώροι αποθήκευσης στο εσωτερικό του οχήματος.....	37	Ασφάλεια & ρυθμίσεις ασφαλείας.....	185
<b>Καθίσματα και συστήματα συγκράτησης ασφαλείας.....</b>	<b>39</b>	Dashcam.....	187
Μπροστινά και πίσω καθίσματα.....	39	Sentry Mode.....	189
Ζώνες ασφαλείας.....	45	Απαιτήσεις μονάδας USB για εγγραφή βίντεο.....	191
Παιδικά καθίσματα ασφαλείας.....	49	<b>Σύστημα κλιματισμού.....</b>	<b>193</b>
Αερόσακοι.....	69	Χρήση χειριστηρίων του συστήματος κλιματισμού.....	193
<b>Συνδεσιμότητα.....</b>	<b>75</b>	Αεραγωγοί.....	199
Εφαρμογή για κινητά.....	75	Βέλτιστες πρακτικές για ψυχρές καιρικές συνθήκες.....	200
Wi-Fi.....	78	Βέλτιστες πρακτικές για πολύ ζεστές καιρικές συνθήκες.....	203
Bluetooth.....	79	<b>Πλοήγηση και ψυχαγωγία.....</b>	<b>204</b>
Τηλέφωνο, ημερολόγιο και διαδικτυακές διασκέψεις.....	82	Χάρτες και πλοήγηση.....	204
Smart Garage.....	84	Πολυμέσα.....	211
<b>Οδήγηση.....</b>	<b>87</b>	Theater, Arcade και Toybox.....	214
Εκκίνηση και απενεργοποίηση.....	87	<b>Φόρτιση και κατανάλωση ενέργειας.....</b>	<b>217</b>
Τιμόνι.....	89	Εξαρτήματα ηλεκτρικού οχήματος.....	217
Καθρέφτες.....	92	Πληροφορίες για την μπαταρία υψηλής τάσης.....	219
Αλλαγή σχέσης.....	94	Οδηγίες φόρτισης.....	221
Φώτα.....	96	Προγραμματισμένη προετοιμασία και φόρτιση.....	228
Υαλοκαθαριστήρες και ψεκαστήρες.....	99	Επίτευξη μέγιστης αυτονομίας.....	230
Πέδηση και ακινητοποίηση.....	101	<b>Συντήρηση.....</b>	<b>233</b>
Αερανάρτηση.....	105	Ενημερώσεις λογισμικού.....	233
Σύστημα υποβοήθησης στάθμευσης Park Assist.....	107	Διαστήματα σέρβις συντήρησης.....	235
Συγκράτηση οχήματος.....	109	Φροντίδα και συντήρηση των ελαστικών.....	238
Έλεγχος πρόσφυσης.....	110	Καθαρισμός.....	245
Λειτουργίες επιτάχυνσης.....	111	Μάκτρα, ψεκαστήρες και υγρό υαλοκαθαριστήρων.....	250
Προφίλ οδηγών.....	113	Ανύψωση με ανυψωτικό και ανύψωση με γρύλο.....	253
Ενεργό καπό.....	115	Εξαρτήματα και αξεσουάρ.....	254
Πληροφορίες διαδρομής.....	116	Κιτ προσωρινής επισκευής ελαστικού.....	255
Πίσω κάμερες.....	117	Συντήρηση Do It Yourself.....	257
Σύστημα προστασίας πεζών.....	118		
Ενεργή αεροτομή.....	119		
Ρυμούλκηση και αξεσουάρ.....	120		



# Περιεχόμενα

---

Προδιαγραφές.....	258
Ετικέτες αναγνώρισης.....	258
Φόρτωση οχήματος.....	259
Διαστάσεις.....	261
Υποσυστήματα.....	263
Ζάντες και ελαστικά.....	265
Οδηγίες για τους μεταφορείς.....	268
Οδηγίες για τους μεταφορείς.....	268
Σε περίπτωση έκτακτης ανάγκης.....	272
Επικοινωνία με την Οδική βοήθεια της Tesla.....	272
Εξάντληση της εμβέλειας.....	274
Άνοιγμα του καπό όταν δεν υπάρχει ηλεκτρική τροφοδοσία .....	275
Εκκίνηση με βοηθητική μπαταρία.....	276
Άνοιγμα των πορτών όταν δεν υπάρχει ρεύμα.....	277
Οδηγός βυθισμένου οχήματος.....	278
Αντιμετώπιση προβλημάτων.....	279
Ειδοποιήσεις αντιμετώπισης προβλημάτων.....	279
Ενημέρωση καταναλωτών.....	330
Σχετικά με αυτές τις Πληροφορίες κατόχου.....	330
Δήλωση διαθεσιμότητας χαρακτηριστικών.....	332
Αποποιήσεις ευθύνης.....	333
Αναφορά ελαττωμάτων σχετικά με την ασφάλεια.....	335
Πιστοποιητικό συμμόρφωσης.....	336
Ευρετήριο.....	342



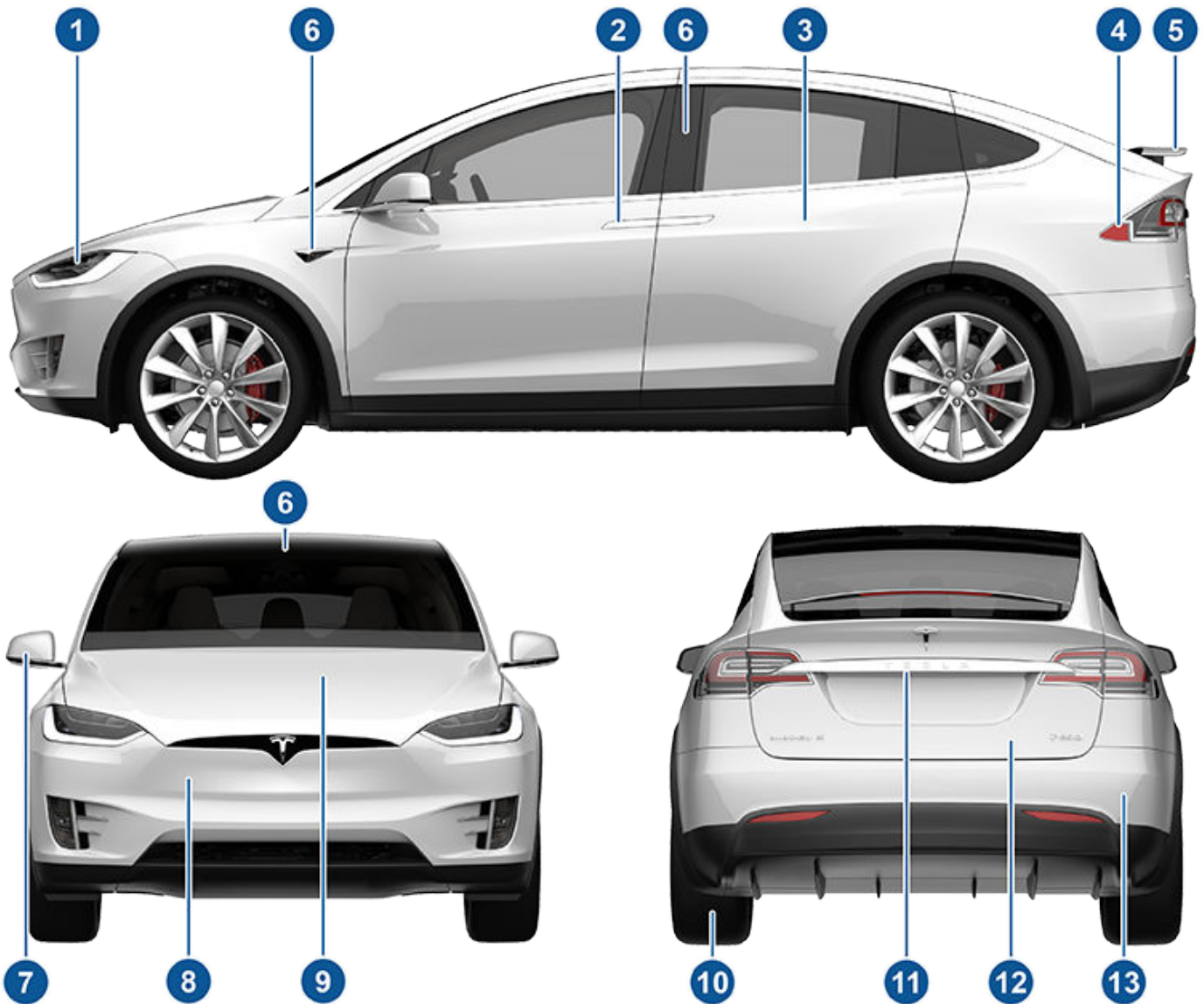

1. Εξωτερικά φώτα (Φώτα στη σελίδα 96)
2. Μπροστινές πόρτες (Κλειδιά και πόρτες στη σελίδα 21)
3. Πόρτες Falcon (Κλειδιά και πόρτες στη σελίδα 21)
4. Θύρα φόρτισης (Οδηγίες φόρτισης στη σελίδα 221)
5. Ενεργή αεροτομή (προαιρετική) (Ενεργή αεροτομή στη σελίδα 119)
6. Κάμερες Αυτοпилот (Πληροφορίες για το Αυτοпилот στη σελίδα 130)
7. Εξωτερικοί καθρέφτες (Καθρέφτες στη σελίδα 92)
8. Αισθητήρας ραντάρ (δεν φαίνεται στην παραπάνω εικόνα) (Πληροφορίες για το Αυτοпилот στη σελίδα 130)
9. Καπό/Μπροστινός χώρος αποσκευών (Μπροστινός χώρος αποσκευών στη σελίδα 35)
10. Ζάντες και ελαστικά (Ζάντες και ελαστικά στη σελίδα 265)
11. Κάμερα οπισθοπορείας (Πίσω κάμερες στη σελίδα 117 και Πληροφορίες για το Αυτοпилот στη σελίδα 130)
12. Πίσω χώρος αποσκευών/πόρτα (Πίσω χώρος αποσκευών στη σελίδα 32)
13. Αισθητήρες υπερήχων (Σύστημα υποβοήθησης στάθμευσης Park Assist στη σελίδα 107 και Πληροφορίες για το Αυτοпилот στη σελίδα 130)



## Εσωτερικό

**ΣΗΜΕΪΩΣΗ:** Στα δεξιότιμωνα οχήματα (RHD), τα χειριστήρια που απεικονίζονται σε όλο το Εγχειρίδιο κατόχου έχουν παρόμοια διάταξη, αλλά βρίσκονται σε κατοπτρική θέση στη δεξιά πλευρά του οχήματος.

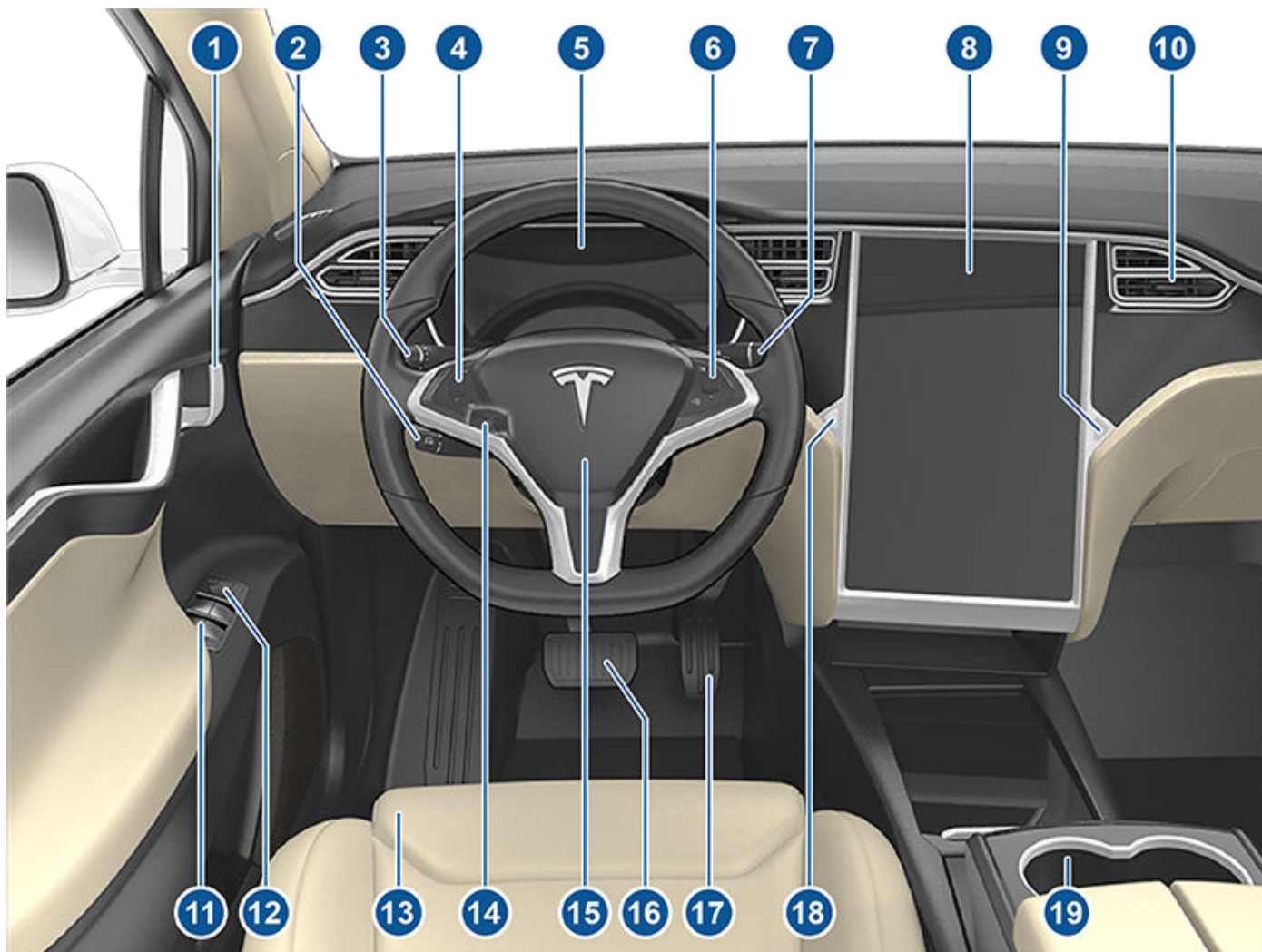

1. Εσωτερικές λαβές στις πόρτες (#unique\_17 στη σελίδα )
2. Μοχλός Autopilot (Σύστημα σταθεροποίησης ταχύτητας ανάλογα με την κίνηση στη σελίδα 142 και Autosteer στη σελίδα 149)
3. Μοχλός φλας (Μεγάλη σκάλα προβολέων στη σελίδα 97, Φλας στη σελίδα 97, Υαλοκαθαριστήρες και ψεκαστές στη σελίδα 99)
4. Κουμπιά στο τιμόνι - αριστερά (Χρήση των αριστερών κουμπιών στο τιμόνι στη σελίδα 89)
5. Πίνακας οργάνων (Πίνακας οργάνων στη σελίδα 11)
6. Κουμπιά στο τιμόνι - δεξιά (Χρήση των δεξιών κουμπιών στο τιμόνι στη σελίδα 90)
7. Μοχλός ταχυτήτων (Τρόπος αλλαγής σχέσεων στη σελίδα 94)
8. Οθόνη αφής (Οθόνη αφής στη σελίδα 6)
9. Κουμπί για το ντουλαπάκι συνοδηγού (Ντουλαπάκι συνοδηγού στη σελίδα 37)
10. Αεραγωγοί ελέγχου κλιματισμού καμπίνας (Χρήση χειριστηρίων του συστήματος κλιματισμού στη σελίδα 193)
11. Διακόπτες ηλεκτρικών παραθύρων (Άνοιγμα και κλείσιμο στη σελίδα 30)
12. Διακόπτες ρύθμισης εξωτερικών καθρεφτών (Καθρέφτες στη σελίδα 92)
13. Καθίσματα (Μπροστινά και πίσω καθίσματα στη σελίδα 39)
14. Ρυθμιστής κολόνας τιμονιού (δεν φαίνεται στην παραπάνω εικόνα) (Τιμόνι στη σελίδα 89)
15. Κόρνα (Κόρνα στη σελίδα 91)



- 
16. Πεντάλ φρένου (Πέδηση και ακινητοποίηση στη σελίδα 101)
  17. Πεντάλ γκαζιού (Λειτουργίες επιτάχυνσης στη σελίδα 111)
  18. Φώτα αλάρμ (Φώτα αλάρμ στη σελίδα 98)
  19. Ποτηροθήκες (Ποτηροθήκες στη σελίδα 38)



# Οθόνη αφής

**ΠΡΟΕΙΔΟΠΟΪΣΗ:** Να προσέχετε πάντα τις οδικές και κυκλοφοριακές συνθήκες κατά την οδήγηση. Για την ελαχιστοποίηση της απόσπασης της προσοχής του οδηγού και τη διασφάλιση της ασφάλειας των επιβατών του οχήματος καθώς και άλλων χρηστών του δρόμου, μην χρησιμοποιείτε την οθόνη αφής για να κάνετε ρυθμίσεις όταν το όχημα κινείται.

Χρησιμοποιήστε την οθόνη αφής για τον έλεγχο πολλών λειτουργιών, οι οποίες στα συμβατικά αυτοκίνητα ελέγχονται με φυσικά κουμπιά (για παράδειγμα, ρύθμιση θέρμανσης και κλιματισμού καμπίνας, προβολείς κ.λπ.). Χρησιμοποιήστε επίσης την οθόνη αφής για έλεγχο των πολυμέσων, της πλοήγησης, τις λειτουργίες ψυχαγωγίας και προσαρμόστε το Model X για να ανταποκρίνεται στις προτιμήσεις σας. Για πρόσβαση χωρίς χρήση των χεριών σε κοινά χειριστήρια της οθόνης αφής, χρησιμοποιήστε φωνητικές εντολές (βλ. [Φωνητικές εντολές στη σελίδα 17](#)).

Εάν η οθόνη αφής δεν αποκρίνεται ή παρουσιάζει ασυνήθιστη συμπεριφορά, μπορείτε να την επανεκκινήσετε (βλ. [Επανεκκίνηση της οθόνης αφής ή του πίνακα οργάνων στη σελίδα 8](#)).

**ΠΡΟΣΟΧΗ:** Μην τοποθετείτε προστατευτικό οθόνης στην οθόνη αφής. Κάτι τέτοιο μπορεί να έχει ως αποτέλεσμα ακούσιες εισόδους στην οθόνη αφής (φανταστικές εισόδους), καθυστερημένη απόκριση ή μη απόκριση σε αγγίγματα, ηλεκτροστατική εκφόρτιση που μπορεί να προκαλέσει ζημιά στην οθόνη αφής κ.λπ. Οποιαδήποτε ζημιά προκληθεί από την τοποθέτηση προστατευτικού οθόνης δεν καλύπτεται από την εγγύηση.

**ΣΗΜΕΪΩΣΗ:** Οι εικόνες παρέχονται μόνο για βελτίωση της εννοιολογικής κατανόησης. Ανάλογα με τον προαιρετικό εξοπλισμό του οχήματος, την έκδοση λογισμικού, την περιοχή αγοράς του οχήματος και τις τοπικές και γλωσσικές ρυθμίσεις, τα στοιχεία που εμφανίζονται στην οθόνη μπορεί να διαφέρουν.

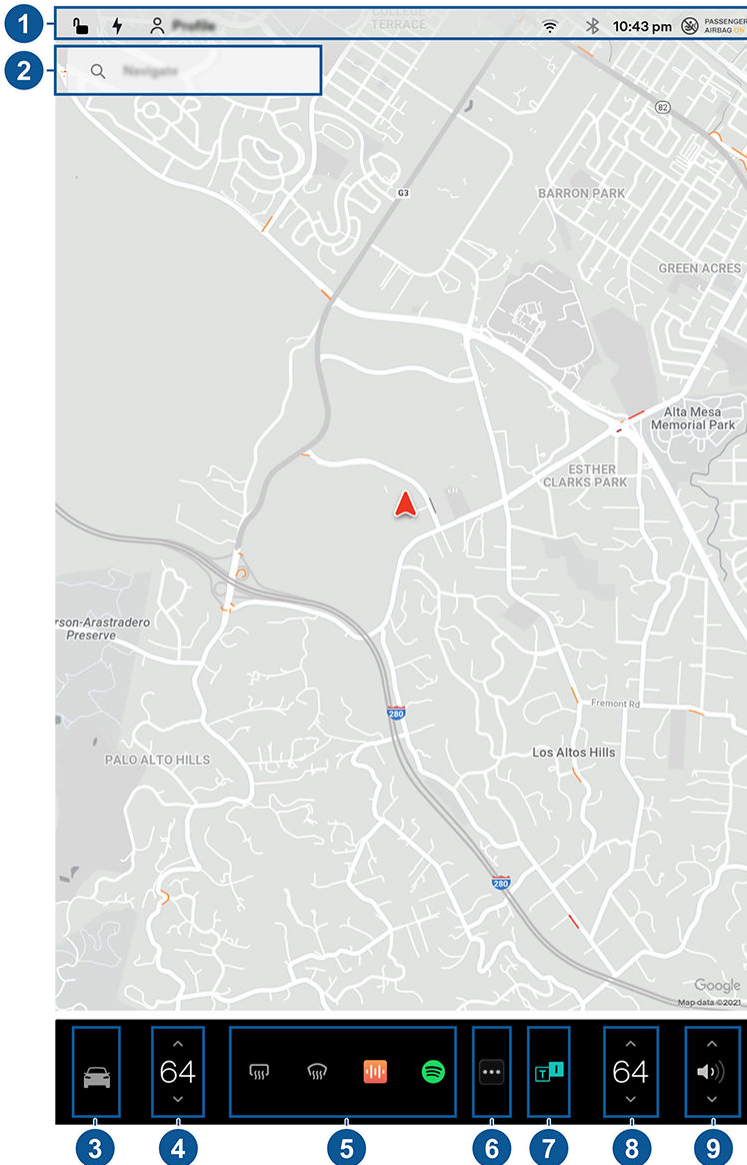





1. **Γραμμή κατάστασης:** Θα βρείτε τα στοιχεία ελέγχου και την κατάσταση του αυτοκινήτου στην επάνω γραμμή (βλ. [Εικονίδια επάνω γραμμής κατάστασης στη σελίδα 8](#)).
2. **Navigation:** Αλλαγή του προσανατολισμού του χάρτη, εύρεση ή πλοήγηση σε προορισμό και αλλαγή των ρυθμίσεων πλοήγησης (βλ. [Χάρτες και πλοήγηση στη σελίδα 204](#)).
3. **Χειριστήρια:** Έλεγχος διάφορων λειτουργιών και προσαρμογή του Model X ανάλογα με τις προτιμήσεις σας. Η οθόνη στοιχείων ελέγχου εμφανίζεται πάνω από τον χάρτη. Αγγίξτε μια επιλογή στην οθόνη στοιχείων ελέγχου για να εμφανίσετε τις διάφορες ρυθμίσεις και προτιμήσεις που σχετίζονται με το επιλεγμένο στοιχείο.

Για να αναζητήσετε μια συγκεκριμένη ρύθμιση, αγγίξτε την επιλογή **Search** στο επάνω μέρος της οθόνης στοιχείων ελέγχου. Πραγματοποιήστε αλλαγές απευθείας από το αποτέλεσμα ή πατήστε τον σύνδεσμο για να μεταβείτε σε αυτήν την επιλογή στα στοιχεία ελέγχου.



Όταν εμφανίζεται ένα εικονίδιο πληροφοριών δίπλα σε μια συγκεκριμένη ρύθμιση, μπορείτε να το αγγίξετε για να εμφανιστεί ένα αναδυόμενο παράθυρο που παρέχει χρήσιμα στοιχεία για τη σχετική ρύθμιση.

**ΣΗΜΕΪΩΣΗ:** Πολλά χειριστήρια, ρυθμίσεις και προτιμήσεις στο όχημα (π.χ. για τον κλιματισμό, τα πολυμέσα και την πλοήγηση) μπορούν να προσαρμοστούν με φωνητικές εντολές χωρίς χρήση των χεριών (βλ. [Φωνητικές εντολές στη σελίδα 17](#)).

**ΣΗΜΕΪΩΣΗ:** Μπορείτε να στείλετε σχόλια μέσω της οθόνης αφής στην Tesla πατώντας παρατεταμένα αυτό το εικονίδιο.

4. **Climate controls (driver):** Χρησιμοποιήστε τα αριστερά και δεξιά βέλη για να μειώσετε /αυξήσετε τη θερμοκρασία της καμπίνας. Αγγίξτε την επιλογή **Split** στο αναδυόμενο παράθυρο, για να εμφανιστούν διαφορετικά χειριστήρια για τον οδηγό και τον συνοδηγό. Αγγίξτε το εικονίδιο θερμοκρασίας για να προσαρμόσετε τις ρυθμίσεις ελέγχου κλιματισμού (βλ. [Χρήση χειριστηρίων του συστήματος κλιματισμού στη σελίδα 193](#)).
5. **My Apps:** Για πρόσβαση με ένα άγγιγμα στις εφαρμογές και στα στοιχεία ελέγχου που χρησιμοποιείτε συχνά, μπορείτε να επιλέξετε τι θα εμφανίζεται εδώ. Βλ. [Προσαρμογή του πεδίου My Apps στη σελίδα 7](#).
6. **App Launcher:** Αγγίξτε το πρόγραμμα εκκίνησης εφαρμογών, για να ανοίξετε το συρτάρι εφαρμογών. Στη συνέχεια, αγγίξτε οποιαδήποτε εφαρμογή για να την ανοίξετε. Η εφαρμογή που επιλέγετε εμφανίζεται στο πάνω μέρος του χάρτη. Για να κλείσετε μια εφαρμογή, σύρετε προς τα κάτω.
7. **Recent App(s):** Εμφανίζει τις εφαρμογές που χρησιμοποιήθηκαν πρόσφατα. Ο αριθμός των πρόσφατων εφαρμογών που εμφανίζονται εδώ εξαρτάται από το πόσες εφαρμογές έχουν προστεθεί στο πεδίο **My Apps**. Εάν προσθέσετε τον μέγιστο αριθμό εφαρμογών στο πεδίο **My Apps**, θα εμφανίζεται μόνο η πιο πρόσφατη εφαρμογή.
8. **Climate controls (passenger):** Εμφανίζεται όταν έχει γίνει η επιλογή **Split** για τα χειριστήρια θερμοκρασίας, προκειμένου να εμφανίζονται ξεχωριστά χειριστήρια για τον οδηγό και τον συνοδηγό.
9. **Volume Control:** Ελέγχει την ένταση ήχου του Media Player και των τηλεφωνικών κλήσεων (βλ. [Χειριστήρια έντασης ήχου στη σελίδα 211](#)). Η ένταση ήχου των οδηγιών πλοήγησης ελέγχεται ξεχωριστά (βλ. [Χάρτες και πλοήγηση στη σελίδα 204](#)).

## Προσαρμογή του πεδίου My Apps

Για πρόσβαση με ένα άγγιγμα στις εφαρμογές και τα στοιχεία ελέγχου που χρησιμοποιούνται συχνά, μπορείτε να προσαρμόσετε τα στοιχεία που θα εμφανίζονται στο πεδίο **My Apps** στην κάτω γραμμή της οθόνης αφής:

1. Για να εκκινήσετε τη λειτουργία προσαρμογής, αγγίξτε παρατεταμένα οποιαδήποτε εφαρμογή ή στοιχείο ελέγχου στο πεδίο **My Apps**. Εάν το πεδίο είναι κενό, αγγίξτε το App Launcher.
2. Σύρετε οποιαδήποτε εφαρμογή ή στοιχείο ελέγχου από το συρτάρι εφαρμογών στο πεδίο **My Apps** στην κάτω γραμμή.

**ΣΗΜΕΪΩΣΗ:** Οι θερμοαντήρες καθισμάτων που έχουν επιλεγεί από την περιοχή εφαρμογών εμφανίζονται δίπλα στη θερμοκρασία, αντί για την περιοχή My Apps.

**ΣΗΜΕΪΩΣΗ:** Αφού προσθέσετε τον μέγιστο αριθμό εφαρμογών ή στοιχείων ελέγχου στο πεδίο **My Apps**, εάν προσθέσετε άλλη εφαρμογή θα διαγραφεί η εφαρμογή τέρμα δεξιά.

**ΣΗΜΕΪΩΣΗ:** Για να αφαιρέσετε μια εφαρμογή ή ένα στοιχείο ελέγχου από το πεδίο **My Apps**, αγγίξτε παρατεταμένα την εφαρμογή ή το στοιχείο και μετά αγγίξτε το σχετικό "X".



# Οθόνη αφής

## Εικονίδια επάνω γραμμής κατάστασης



Αγγίξτε το για να κλειδώσετε/ξεκλειδώσετε όλες τις πόρτες και τους χώρους αποσκευών.

4:20 μμ

Το όχημά σας ενημερώνει την ώρα αυτόματα. Εάν η ώρα δεν είναι σωστή, επιβεβαιώστε ότι το όχημά σας διαθέτει σύνδεση στο Internet και GPS με το πιο πρόσφατο λογισμικό.



Υποδεικνύει πότε έχει ολοκληρωθεί η λήψη μιας ενημέρωσης λογισμικού και είναι έτοιμη για εγκατάσταση. (Βλ. [Ενημερώσεις λογισμικού στη σελίδα 233](#)).



Προσθέστε, διαμορφώστε ή αλλάξετε γρήγορα προφίλ οδηγού (συμπεριλαμβανομένης της λειτουργίας Έτοιμο για παρακαδόρο και της εύκολης επιβίβασης). Βλ. [Προφίλ οδηγών στη σελίδα 113](#).



Έλεγχος ή προγραμματισμός συσκευών HomeLink (εάν υπάρχουν) (βλ. [Smart Garage στη σελίδα 84](#)).



Εμφανίζεται όταν μια ειδοποίηση είναι σε ισχύ. Αγγίξτε για να εμφανίσετε πληροφορίες σχετικά με την ειδοποίηση. Για να εμφανίσετε μια λίστα με τις πιο πρόσφατες ειδοποιήσεις, με την πιο πρόσφατη ειδοποίηση να εμφανίζεται πρώτη, μπορείτε επίσης να αγγίξετε την επιλογή **Service > Notifications**.



Συνδέθηκε σε δίκτυο Wi-Fi.



Συνδέθηκε σε δίκτυο κινητής τηλεφωνίας. Αγγίξτε το για σύνδεση σε Wi-Fi (βλ. [Wi-Fi στη σελίδα 78](#)).



Εμφανίζεται όταν η συνδεσιμότητα δικτύου κινητής τηλεφωνίας του Model X δεν είναι διαθέσιμη. Αγγίξτε αυτό το εικονίδιο για γρήγορη πρόσβαση στις ρυθμίσεις Wi-Fi.



Σύνδεση σε συσκευή Bluetooth (βλ. [Bluetooth στη σελίδα 79](#)).



Κατάσταση του αερόσακου συνοδηγού (βλ. [Αερόσακοι στη σελίδα 69](#)).

## Επανεκκίνηση της οθόνης αφής ή του πίνακα οργάνων

Εάν η οθόνη αφής σας δεν ανταποκρίνεται ή παρουσιάζει ασυνήθιστη συμπεριφορά, μπορείτε να την επανεκκινήσετε.

**ΣΗΜΕΪΩΣΗ:** Για να μην τεθεί σε κίνδυνο η ασφάλεια των επιβατών και των άλλων χρηστών του δρόμου, η επανεκκίνηση της οθόνης αφής πρέπει να γίνεται μόνο όταν στο όχημα έχει επιλεγεί η σχέση στάθμευσης.

1. Επιλέξτε τη θέση στάθμευσης στο κιβώτιο ταχυτήτων.
2. Κρατήστε πατημένα και τα δύο κουμπιά κύλισης στο τιμόνι μέχρι να μαυρίσει η οθόνη αφής. Το πάτημα του πεντάλ φρένου ενώ κρατάτε παρατεταμένα τα κουμπιά κύλισης δεν έχει καμία επίπτωση και δεν είναι απαραίτητο.



3. Μετά από λίγα δευτερόλεπτα, εμφανίζεται το λογότυπο της Tesla. Περιμένετε περίπου 30 δευτερόλεπτα μέχρι να επανεκκινηθεί η οθόνη αφής. Εάν η οθόνη αφής εξακολουθεί να μην ανταποκρίνεται ή να παρουσιάζει ασυνήθιστη συμπεριφορά μετά από μερικά λεπτά, δοκιμάστε να απενεργοποιήσετε και να ενεργοποιήσετε ξανά το όχημα (εάν είναι δυνατόν). Βλ. [Διαδοχική απενεργοποίηση/ενεργοποίηση στη σελίδα 87](#).

Για να επανακινήσετε τον πίνακα οργάνων, επιλέξτε τη σχέση στάθμευσης και πατήστε τα επάνω δύο κουμπιά στο τιμόνι (**Voice Commands** και **Next**) για 15-30 δευτερόλεπτα ή μέχρι να μαυρίσει η οθόνη. Μετά από λίγα δευτερόλεπτα, θα εμφανιστεί ένα λογότυπο Tesla. Περιμένετε περίπου 30 δευτερόλεπτα μέχρι να επανεκκινηθεί ο πίνακας οργάνων.

**ΣΗΜΕΪΩΣΗ:** Το πάτημα των κουμπιών κύλισης επανεκκινεί μόνο την οθόνη αφής. Δεν επανεκκινεί κανένα άλλο εξάρτημα του οχήματος και δεν απενεργοποιεί και ενεργοποιεί το Model X.



## Προσαρμογή ρυθμίσεων οθόνης και ήχου

Αγγίξτε τις επιλογές **Controls > Display** για να προσαρμόσετε τις ρυθμίσεις οθόνης ανάλογα με τις προτιμήσεις σας:

- **Εμφάνιση:** Προσαρμόζει την οθόνη, ώστε να είναι **Dark** ή **Light**. Όταν ρυθμιστεί σε **Auto**, γίνεται αυτόματα εναλλαγή της φωτεινότητας ανάλογα με τις συνθήκες φωτισμού του περιβάλλοντος.
- **Brightness:** Σύρετε το ρυθμιστικό για να ελέγξετε χειροκίνητα το επίπεδο φωτεινότητας. Αν η λειτουργία **Display Mode** έχει οριστεί σε **Auto**, η οθόνη αφής προσαρμόζεται περαιτέρω με βάση τις συνθήκες φωτισμού του περιβάλλοντος και τις προτιμήσεις φωτεινότητας. Model X θυμάται τις προτιμήσεις φωτεινότητας που επιλέξατε και προσαρμόζει ανάλογα την οθόνη αφής.
- **Energy Saving:** Όταν είναι ενεργοποιημένο, το Model X μειώνει την ποσότητα ενέργειας που καταναλώνεται όταν δεν χρησιμοποιείται (στα νεότερα οχήματα η διαδικασία είναι αυτοματοποιημένη). Βλ. [Επίτευξη μέγιστης αυτονομίας στη σελίδα 230](#).
- **Screen Clean Mode:** Όταν ενεργοποιηθεί, η οθόνη αφής μαυρίζει και απενεργοποιείται προσωρινά για να διευκολύνει τον καθαρισμό. Για έξοδο από τη λειτουργία Screen Clean Mode, ακολουθήστε τις οδηγίες στην οθόνη.
- **Touchscreen Language:** Επιλέγει τη γλώσσα στην οποία εμφανίζονται οι ενδείξεις της οθόνης αφής.  
**ΣΗΜΕΪΩΣΗ:** Model X πρέπει να είναι βρίσκεται στη θέση στάθμευσης, για να αλλάξετε τη γλώσσα. Όταν αλλάξετε τη γλώσσα, παρουσιάζεται μια σύντομη καθυστέρηση, καθώς το Model X απενεργοποιεί και επανενεργοποιεί την οθόνη αφής.
- **Voice Recognition Language:** Επιλέγει τη γλώσσα που θα χρησιμοποιείται για τις φωνητικές εντολές.
- **Voice Navigation Language:** Επιλέγει τη γλώσσα που θα χρησιμοποιεί το σύστημα πλοήγησης για τις εκφωνούμενες οδηγίες.  
**ΣΗΜΕΪΩΣΗ:** Για γλώσσες που απαιτούν λήψη, επιλέξτε τη γλώσσα στην αναπτυσσόμενη λίστα για να ξεκινήσει η λήψη (απαιτείται σύνδεση Wi-Fi).
- **Time:** Επιλέγει την εμφάνιση της ώρας σε μορφή είτε 12 είτε 24 ωρών.
- **Region Format** (εάν διατίθεται): Επιλέγει μια περιοχή για τον καθορισμό της μορφοποίησης που θα χρησιμοποιείται για την εμφάνιση των ημερομηνιών (μμ ηη εε/ηη-μμ-εε κ.λπ.) και των σημείων υποδιαστολής (5.123, 5,123 κ.λπ.).
- **Energy Display:** Επιλέγει την εμφάνιση των μονάδων απομένουσας ενέργειας και φόρτισης είτε ως ποσοστό της απομένουσας ενέργειας της μπαταρίας είτε ως εκτιμώμενη απόσταση στην οποία μπορείτε να οδηγήσετε.

**ΣΗΜΕΪΩΣΗ:** Όταν θέλετε να προβλέψετε πότε θα χρειαστεί να γίνει φόρτιση, θα πρέπει να χρησιμοποιείτε την εκτίμηση ενέργειας μόνο ως γενικές κατευθυντήριες γραμμές. Πολλοί παράγοντες επηρεάζουν την κατανάλωση ενέργειας. Βλ. [Παράγοντες που επηρεάζουν την κατανάλωση ενέργειας στη σελίδα 230](#).

- **Distance:** Επιλέξτε να εμφανίζονται οι μετρήσεις σε μονάδες μετρικού (χιλιόμετρα, εκατοστά κ.λπ.) ή αγγλοσαξονικού συστήματος (μίλια, ίντσες κ.λπ.).
- **Temperature:** Επιλέγει την εμφάνιση της θερμοκρασίας σε βαθμούς Φαρενάιτ ή Κελσίου.
- **Tire Pressure:** Επιλέγει την εμφάνιση των πιέσεων των ελαστικών σε BAR ή PSI.

Εκτός από την προσαρμογή της οθόνης, μπορείτε να ενεργοποιήσετε τη λειτουργία **Joe Mode** για να μειώσετε την ένταση όλων των ηχητικών σημάτων που δεν σχετίζονται με κρίσιμα ζητήματα ασφαλείας. Αγγίξτε διαδοχικά τις επιλογές **Controls > Safety > Joe Mode** για ενεργοποίηση.

## Ονομασία του οχήματός σας

Για να εξατομικεύσετε περαιτέρω το όχημά σας, μπορείτε να του δώσετε ένα όνομα. Αγγίξτε τις επιλογές **Controls > Software > Name Your Vehicle** που βρίσκονται στη δεξιά πλευρά της οθόνη αφής, κάτω από την εικόνα του Model X. Εάν το όχημά σας έχει ήδη όνομα, αγγίξτε το υπάρχον όνομα για να το αλλάξετε. Εισαγάγετε το νέο όνομα στο αναδυόμενο παράθυρο και αγγίξτε την επιλογή **Save**. Το όνομα του Model X σας εμφανίζεται επίσης στην εφαρμογή της Tesla για κινητά.

## Διαγραφή προσωπικών δεδομένων με επαναφορά εργοστασιακών ρυθμίσεων

Όταν μεταβιβάζετε την κυριότητα του Model X, εκτελέστε επαναφορά εργοστασιακών ρυθμίσεων για λόγους ασφαλείας *προτού αφαιρέσετε το όχημα από τον λογαριασμό σας*, αγγίζοντας **Controls > Service > Factory Reset**. Πριν τη διαγραφή των δεδομένων, το Model X επαληθεύει τα διαπιστευτήριά σας ζητώντας σας να εισαγάγετε το όνομα χρήστη και τον κωδικό πρόσβασης που σχετίζονται με τον λογαριασμό σας στην Tesla.

**ΣΗΜΕΪΩΣΗ:** Η εκτέλεση επαναφορά εργοστασιακών ρυθμίσεων είναι δυνατή μόνο όταν το όχημα είναι στον λογαριασμό σας. Αφού το όχημα έχει αφαιρεθεί από τον λογαριασμό σας, δεν έχετε πλέον πρόσβαση για να εκτελέσετε επαναφορά των προσαρμοσμένων ρυθμίσεων στις εργοστασιακές ρυθμίσεις και να διαγράψετε όλα τα προσωπικά σας δεδομένα.



# Ηλεκτρονικά συστήματα στο εσωτερικό του οχήματος

Εκτός από τους χώρους αποθήκευσης και τις ποτηροθήκες (βλ. [Χώροι αποθήκευσης στο εσωτερικό του οχήματος στη σελίδα 37](#)), το εσωτερικό του Model X υποστηρίζει διάφορα ηλεκτρονικά συστήματα, όπως θύρες USB, και μια πρίζα χαμηλής τάσης.

## Θύρες USB

Το Model X διαθέτει δύο θύρες USB στο μπροστινό τμήμα της κεντρικής κονσόλας, τις οποίες μπορείτε να χρησιμοποιήσετε για τη σύνδεση συσκευών USB. Για την αναπαραγωγή αρχείων ήχου που είναι αποθηκευμένα σε μια μονάδα USB συνδεδεμένη σε αυτές τις θύρες, βλ.

[Αναπαραγωγή πολυμέσων από συσκευές στη σελίδα 213](#).

Μπορείτε επίσης να χρησιμοποιήσετε αυτές τις θύρες για να φορτίσετε συσκευές USB.

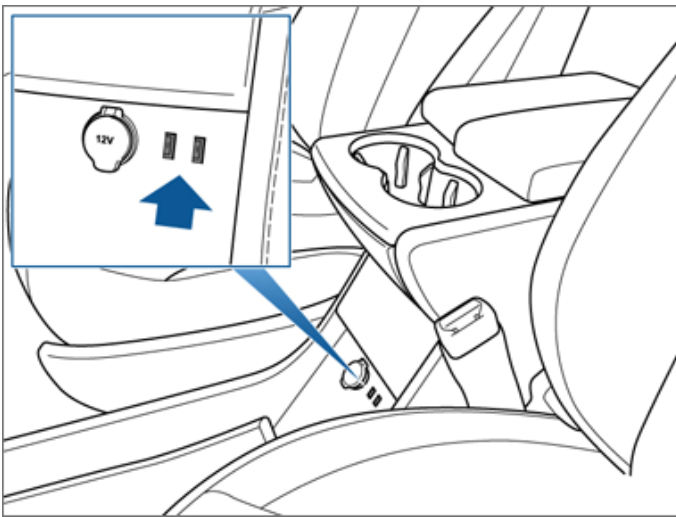

Επιπλέον, το Model X διαθέτει δύο θύρες USB μόνο για φόρτιση που βρίσκονται στο πίσω μέρος της κεντρικής κονσόλας και άλλη μία υποδοχή σύνδεσης μόνο για φόρτιση που βρίσκεται μεταξύ των καθισμάτων της τρίτης σειράς (εάν υπάρχουν).

**ΣΗΜΕΪΩΣΗ:** Μπορείτε να φορτίσετε τέσσερις συσκευές ταυτόχρονα, χρησιμοποιώντας τις δύο θύρες στο μπροστινό μέρος της κεντρικής κονσόλας και τις δύο θύρες στο πίσω μέρος της κονσόλας.

**ΣΗΜΕΪΩΣΗ:** Η τροφοδοσία είναι διαθέσιμη κάθε φορά που το όχημα θεωρείται "ενεργό". Το όχημα μπορεί να είναι ενεργό για πολλούς λόγους. Για παράδειγμα, όταν χρησιμοποιούνται λειτουργίες όπως το Summon ή όταν είναι ενεργοποιημένες λειτουργίες όπως οι Preconditioning, Προστασία υπερθέρμανσης καμπίνας, Keep Climate On, Dog Mode, Camp Mode, Sentry Mode κ.λπ. Το όχημα είναι επίσης ενεργό όταν φορτίζεται ή χρησιμοποιείται η μπαταρία χαμηλής τάσης, κατά τη φόρτιση υψηλής τάσης, όταν το όχημα επικοινωνεί με την εφαρμογή για κινητά κ.λπ. Εάν αφήσετε ένα αξεσουάρ συνδεδεμένο, δεν θα εξαντληθεί η μπαταρία χαμηλής τάσης.

## Χαμηλή τάση Πρίζα

Το Model X σας διαθέτει μια πρίζα στο μπροστινό μέρος της κεντρικής κονσόλας. Στον πίσω χώρο αποσκευών υπάρχει μια επιπλέον πρίζα χαμηλής τάσης. Η τροφοδοσία είναι διαθέσιμη κάθε φορά που είναι ενεργοποιημένος ο πίνακας οργάνων και η οθόνη αφής.

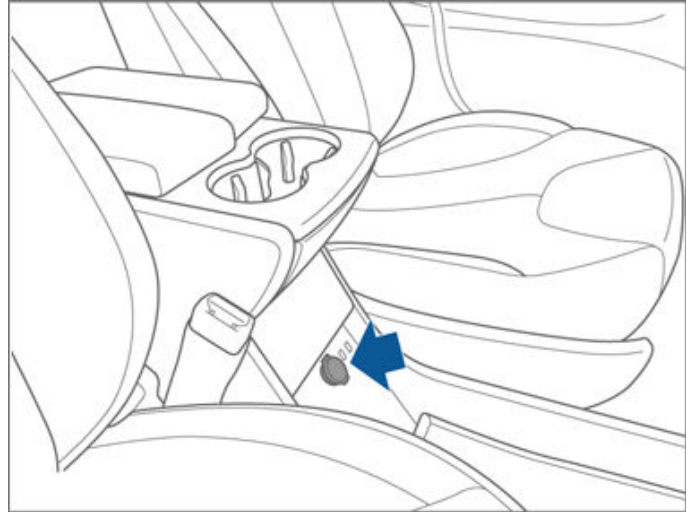

Η πρίζα ή οι πρίζες χαμηλής τάσης είναι κατάλληλες για αξεσουάρ που απαιτούν συνεχή παροχή ρεύματος με ένταση έως 11 A (μέγιστη στιγμιαία ένταση ρεύματος 15 A) ή με συνεχή ισχύ 150 W το ανώτερο (μέγιστη στιγμιαία ισχύς 180 W).

**ΣΗΜΕΪΩΣΗ:** Η τροφοδοσία είναι διαθέσιμη κάθε φορά που το όχημα θεωρείται "ενεργό". Το όχημα μπορεί να είναι ενεργό για πολλούς λόγους. Για παράδειγμα, όταν χρησιμοποιούνται λειτουργίες όπως το Summon ή όταν είναι ενεργοποιημένες λειτουργίες όπως οι Preconditioning, Προστασία υπερθέρμανσης καμπίνας, Keep Climate On, Dog Mode, Camp Mode, Sentry Mode κ.λπ. Το όχημα είναι επίσης ενεργό όταν φορτίζεται ή χρησιμοποιείται η μπαταρία χαμηλής τάσης, κατά τη φόρτιση υψηλής τάσης, όταν το όχημα επικοινωνεί με την εφαρμογή για κινητά κ.λπ. Εάν αφήσετε ένα αξεσουάρ συνδεδεμένο, δεν θα εξαντληθεί η μπαταρία χαμηλής τάσης.

**ΣΗΜΕΪΩΣΗ:** Σε περιπτώσεις όπου το Model X δεν μπορεί να εντοπίσει το keyfob (χαμηλή ισχύς μπαταρίας, παρεμβολές κ.λπ.), τοποθετήστε το ακριβώς κάτω από την πρίζα χαμηλής τάσης στην κεντρική κονσόλα, όπου το Model X μπορεί να το εντοπίσει καλύτερα.



**ΠΡΟΕΙΔΟΠΟΪΣΗ:** Η πρίζα και το βύσμα ενός αξεσουάρ μπορεί να ζεσταθούν.





## Επισκόπηση του πίνακα οργάνων

Ο πίνακας οργάνων αλλάζει ανάλογα με το αν το Model X:

- Είναι απενεργοποιημένο (παρουσιάζεται παρακάτω).
- Οδηγείται (βλ. Πίνακας οργάνων - Οδήγηση στη σελίδα 15).
- Φορτίζεται (βλ. Κατάσταση φόρτισης στη σελίδα 222).

Όταν το Model X είναι απενεργοποιημένο, στον πίνακα οργάνων εμφανίζεται το εκτιμώμενο υπόλοιπο αυτονομίας, η κατάσταση των πορτών και η εξωτερική θερμοκρασία. Όταν πατάτε το φρένο, οι ενδεικτικές λυχνίες αναβοσβήνουν στιγμιαία στην επάνω πλευρά. Κάθε ενδεικτική λυχνία θα πρέπει να σβήσει εάν δεν υποδεικνύει μια τρέχουσα κατάσταση. Εάν μια ενδεικτική λυχνία δεν ανάβει ή δεν σβήνει, επικοινωνήστε με την Tesla.

**ΣΗΜΕΪΩΣΗ:** Η παρακάτω εικόνα παρέχεται μόνο για σκοπούς επίδειξης. Ανάλογα με τον προαιρετικό εξοπλισμό, την έκδοση λογισμικού και την περιοχή αγοράς του οχήματος, οι πληροφορίες που εμφανίζονται μπορεί να διαφέρουν ελαφρώς.



Στον πίνακα οργάνων ανάβουν οι ακόλουθες ενδείξεις, για να σας ενημερώσουν ή να σας ειδοποιήσουν για μια συγκεκριμένη κατάσταση.



Εάν στον πίνακα οργάνων εμφανιστεί αυτή η κόκκινη ένδειξη φρένων οποιαδήποτε άλλη στιγμή εκτός από στιγμιαία όταν εκκινείτε για πρώτη φορά το Model X, έχει εντοπιστεί βλάβη στο σύστημα φρένων ή η στάθμη του υγρού φρένων είναι χαμηλή. Επικοινωνήστε αμέσως με την Tesla. Εφαρμόστε σταθερή πίεση και κρατήστε σταθερά πατημένο το πεντάλ φρένου για να σταματήσετε το όχημα όταν είναι ασφαλές να κάνετε κάτι τέτοιο.



Η οθόνη αφής εμφανίζει αυτήν την πορτοκαλί ένδειξη φρένων εάν έχει εντοπιστεί βλάβη στο σύστημα ενίσχυσης πέδησης. Εφαρμόστε σταθερή πίεση και κρατήστε σταθερά πατημένο το πεντάλ φρένου για να σταματήσετε το όχημα όταν είναι ασφαλές να κάνετε κάτι τέτοιο. Η υδραυλική αντιστάθμιση ενίσχυσης θα είναι ενεργή (βλ. #unique\_64 στη σελίδα ).



Η ένδειξη ABS αναβοσβήνει στιγμιαία με πορτοκαλί χρώμα στην οθόνη αφής όταν εκκινείτε για πρώτη φορά το Model X. Εάν αυτή η ένδειξη ανάψει οποιαδήποτε άλλη στιγμή, έχει παρουσιαστεί βλάβη στο ABS και το ABS δεν λειτουργεί. Επικοινωνήστε με την Tesla. Το σύστημα πέδησης παραμένει πλήρως λειτουργικό και δεν επηρεάζεται από τυχόν βλάβη του ABS. Ωστόσο, οι αποστάσεις πέδησης μπορεί να αυξηθούν. Οδηγήστε προσεκτικά και αποφεύγετε τα απότομα φρεναρίσματα.



## Πίνακας οργάνων



Όταν εφαρμόζετε χειροκίνητα το φρένο στάθμευσης χρησιμοποιώντας την οθόνη αφής, η κόκκινη ενδεικτική λυχνία του χειρόφρενου ανάβει στην οθόνη αφής.



Εάν το φρένο στάθμευσης παρουσιάσει ηλεκτρικό πρόβλημα, ανάβει η πορτοκαλί ενδεικτική λυχνία του φρένου στάθμευσης και εμφανίζεται ένα μήνυμα βλάβης στην οθόνη αφής.



Η μεσαία σκάλα των προβολέων είναι αναμμένη.



Η μεγάλη σκάλα των προβολέων είναι αναμμένη. Ανάβει όταν είναι αναμμένη η μεγάλη σκάλα των προβολέων, αλλά είναι απενεργοποιημένη η ρύθμιση Αυτόματη μεγάλη σκάλα προβολέων εάν είναι διαθέσιμη ή εάν η ρύθμιση Αυτόματη μεγάλη σκάλα προβολέων είναι ενεργοποιημένη αλλά προσωρινά μη διαθέσιμη. Βλ. [Μεγάλη σκάλα προβολέων στη σελίδα 97](#).



Η μεγάλη σκάλα των προβολέων είναι αναμμένη και η Αυτόματη μεγάλη σκάλα προβολέων εάν είναι διαθέσιμη είναι έτοιμη να σβήσει τη μεγάλη σκάλα προβολέων, εάν ανιχνευτεί φως μπροστά από το Model X. Βλ. [Μεγάλη σκάλα προβολέων στη σελίδα 97](#).



Η μεγάλη σκάλα των προβολέων έχει σβήσει προσωρινά, επειδή η Αυτόματη μεγάλη σκάλα προβολέων εάν είναι διαθέσιμη είναι ενεργοποιημένη και ανιχνεύει φως μπροστά από το Model X. Όταν δεν ανιχνεύεται πλέον φως, η μεγάλη σκάλα των προβολέων ανάβει ξανά αυτόματα. Βλ. [Μεγάλη σκάλα προβολέων στη σελίδα 97](#).



Τα φώτα στάθμευσης (πλευρικά φώτα θέσης, πίσω φώτα και φώτα πινακίδας κυκλοφορίας) είναι αναμμένα. Βλ. [Φώτα στη σελίδα 96](#).



Μπροστινά φώτα ομίχλης, εάν υπάρχουν. Βλ. [Φώτα στη σελίδα 96](#).



Πίσω φώτα ομίχλης, εάν υπάρχουν. Βλ. [Φώτα στη σελίδα 96](#).



Προσαρμοζόμενα μπροστινά φώτα, εάν υπάρχουν. Βλ. [#unique\\_65 στη σελίδα](#) .



Τα συστήματα ηλεκτρονικού ελέγχου ευστάθειας ελαχιστοποιούν ενεργά το σπινάρισμα των τροχών, ελέγχοντας την πίεση των φρένων και την ισχύ του κινητήρα (η ενδεικτική λυχνία αναβοσβήνει με πορτοκαλί χρώμα). Βλ. [Έλεγχος πρόσφυσης στη σελίδα 110](#). Εάν αυτή η ένδειξη παραμείνει αναμμένη, έχει εντοπιστεί σφάλμα και θα πρέπει να επικοινωνήσετε αμέσως με την Tesla.



Εάν εντοπιστεί βλάβη που μειώνει την απόδοση του συστήματος αερανάρτησης, εμφανίζεται αυτή η πορτοκαλί ενδεικτική λυχνία (βλ. [Αερανάρτηση στη σελίδα 105](#)). Εάν το πρόβλημα παραμένει, επικοινωνήστε με την Tesla.



Εάν εντοπιστεί βλάβη που απενεργοποιεί το σύστημα αερανάρτησης, ανάβει μια κόκκινη ενδεικτική λυχνία στον πίνακα οργάνων ([Αερανάρτηση στη σελίδα 105](#)). Επικοινωνήστε με την Tesla.



Ασφάλεια αερόσακων. Εάν αυτή η κόκκινη ενδεικτική λυχνία δεν αναβοσβήνει στιγμιαία όταν το Model X προετοιμάζεται για οδήγηση, ή εάν παραμένει αναμμένη, επικοινωνήστε αμέσως με την Tesla. Βλ. [Αερόσακοι στη σελίδα 69](#).



Η λειτουργία Vehicle Hold ενεργοποιεί ενεργά τα φρένα. Βλ. [Συγκράτηση οχήματος στη σελίδα 109](#).



Προειδοποίηση πίεσης ελαστικών. Η πίεση ενός ελαστικού είναι εκτός εύρους. Εάν εντοπιστεί βλάβη στο Σύστημα παρακολούθησης πίεσης ελαστικών (TPMS), η ένδειξη αναβοσβήνει. Σε περίπτωση βλάβης στο TPMS, επικοινωνήστε με την Tesla. Βλ. [Φροντίδα και συντήρηση των ελαστικών στη σελίδα 238](#).



Είναι ανοιχτή μια πόρτα ή ένας χώρος αποσκευών. Βλ. [Κλειδιά και πόρτες στη σελίδα 21](#), [Πίσω χώρος αποσκευών στη σελίδα 32](#) ή [Μπροστινός χώρος αποσκευών στη σελίδα 35](#).



Δεν έχει δεθεί η ζώνη ασφαλείας σε ένα κατελιημμένο κάθισμα. Βλ. [Ζώνες ασφαλείας στη σελίδα 45](#).



Ο αερόσακος συνοδηγού είναι απενεργοποιημένος. Βλ. [Αερόσακοι στη σελίδα 69](#).



Τα ηλεκτρονικά συστήματα ελέγχου ευστάθειας δεν ελαχιστοποιούν πλέον το σπινάρισμα των τροχών. Σε ένα όχημα με κίνηση στους πίσω τροχούς, έχει απενεργοποιηθεί το σύστημα ελέγχου πρόσφυσης ή σε ένα όχημα με τετρακίνηση έχει ενεργοποιηθεί η λειτουργία Εκκίνησης με σπινάρισμα τροχών. Βλ. [Έλεγχος πρόσφυσης στη σελίδα 110](#).



Model X είναι στη λειτουργία Transport και μπορεί να κυλίσει ελεύθερα. Δεν επιλέγεται αυτόματα η σχέση στάθμευσης όταν βγαίνετε από το όχημα. Βλ. [Οδηγίες για τους μεταφορείς στη σελίδα 268](#).



Η λειτουργία Trailer mode (εάν διατίθεται) είναι ενεργή. Βλ. [Ρυμούλκηση και αξεσουάρ στη σελίδα 120](#).



## Πίνακας οργάνων



Εμφανίζεται όταν μια ποσότητα αποθηκευμένης ενέργειας στην μπαταρία μπορεί να μην είναι διαθέσιμη λόγω ψυχρών καιρικών συνθηκών. Κατά τη διάρκεια αυτών των ψυχρών καιρικών συνθηκών, ο ρυθμός φόρτισης μπορεί επίσης να είναι μειωμένος. Εάν το Model X είναι συνδεδεμένο στην πρίζα, μπορείτε να θερμάνετε την μπαταρία ενεργοποιώντας το σύστημα κλιματισμού με την εφαρμογή για κινητά. Το εικονίδιο νιφάδας χιονιού εξαφανίζεται όταν η μπαταρία ζεσταθεί επαρκώς.



Η ισχύς του οχήματος είναι περιορισμένη τη συγκεκριμένη στιγμή, επειδή η ενέργεια που απομένει στην μπαταρία είναι χαμηλή ή επειδή τα συστήματα του οχήματος θερμαίνονται ή ψύχονται.



Αναβοσβήνει με πράσινο χρώμα όταν λειτουργεί το αριστερό φλας. Και οι δύο ενδείξεις φλας αναβοσβήνουν με πράσινο χρώμα όταν λειτουργούν τα φώτα αλάρμ.



Αναβοσβήνει με πράσινο χρώμα όταν λειτουργεί το δεξί φλας. Και οι δύο ενδείξεις φλας αναβοσβήνουν με πράσινο χρώμα όταν λειτουργούν τα φώτα αλάρμ.



Διατίθεται αυτόματη αλλαγή λωρίδας προς τα αριστερά. Εμφανίζεται μόνο ενώ το Autosteer είναι ενεργό. Βλ. Αυτόματη αλλαγή λωρίδας στη σελίδα 151.



Διατίθεται αυτόματη αλλαγή λωρίδας προς τα δεξιά. Εμφανίζεται μόνο όταν το Autosteer είναι ενεργό. Βλ. Αυτόματη αλλαγή λωρίδας στη σελίδα 151.



Διατίθεται αυτόματη αλλαγή λωρίδας και στις δύο κατευθύνσεις. Εμφανίζεται μόνο ενώ το Autosteer είναι ενεργό. Βλ. Αυτόματη αλλαγή λωρίδας στη σελίδα 151.



Δεν διατίθεται αυτόματη αλλαγή λωρίδας. Εμφανίζεται μόνο όταν το Autosteer είναι ενεργό. Βλ. Αυτόματη αλλαγή λωρίδας στη σελίδα 151.

## Αναδυόμενα μηνύματα και ειδοποιήσεις οχήματος

Τα αναδυόμενα μηνύματα εμφανίζονται στον πίνακα οργάνων. Για παράδειγμα, εμφανίζεται μια υπενθύμιση για τις ζώνες ασφαλείας εάν λυθεί μια ζώνη ασφαλείας σε ένα κατειλημμένο κάθισμα, μια ειδοποίηση όταν υπάρχουν εισερχόμενες τηλεφωνικές κλήσεις, ένα μήνυμα κειμένου (εάν χρησιμοποιείται), καθώς και φωνητικές εντολές όταν χρησιμοποιούνται.

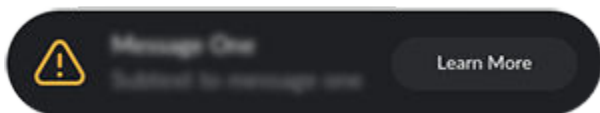

Μπορείτε να δείτε μια λίστα με τις ειδοποιήσεις του οχήματος πατώντας το εικονίδιο με τις ειδοποιήσεις στην οθόνη αφής.

**ΣΗΜΕΪΩΣΗ:** Προς το παρόν, δεν παρέχονται επιπλέον πληροφορίες με όλες τις ειδοποιήσεις.



## Πίνακας οργάνων - Οδήγηση

Όταν οδηγείτε το Model X (ή όταν είναι έτοιμο για να το οδηγήσετε), στον πίνακα οργάνων εμφανίζεται την τρέχουσα κατάσταση οδήγησης και μια απεικόνιση του δρόμου σε πραγματικό χρόνο, όπως αυτός ανιχνεύεται από τα στοιχεία του Autopilot (βλ. [Πληροφορίες για το Autopilot στη σελίδα 130](#)). Όταν εντοπίζεται όχημα στο τυφλό σημείο, το όχημα σας ενημερώνει εκτελώντας αυτόματα μεγέθυνση ή σμίκρυνση της απεικόνισης.

**ΣΗΜΕΪΩΣΗ:** Η παρακάτω εικόνα παρέχεται μόνο για σκοπούς επίδειξης. Ανάλογα με τον προαιρετικό εξοπλισμό, την έκδοση λογισμικού και την περιοχή αγοράς του οχήματος, οι πληροφορίες που εμφανίζονται μπορεί να διαφέρουν ελαφρώς.

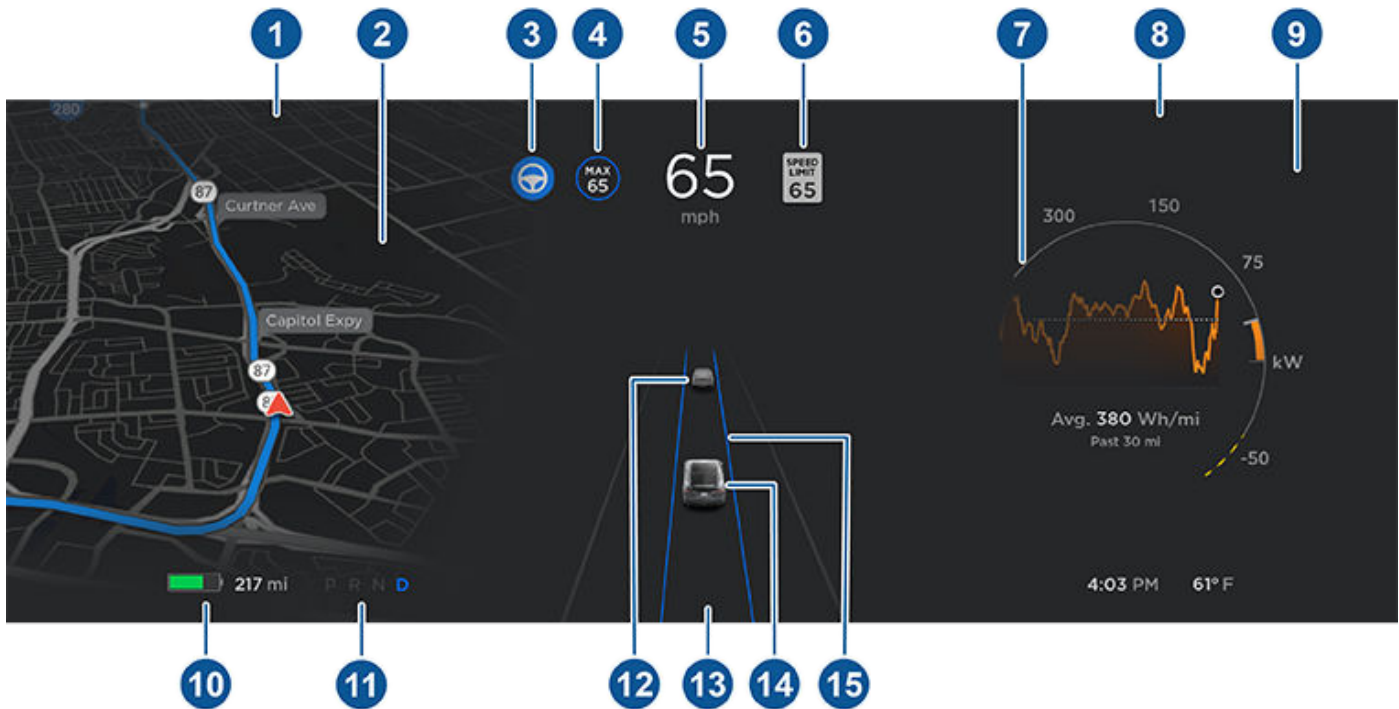

**ΣΗΜΕΪΩΣΗ:** Αγγίξτε τις επιλογές **Controls > Autopilot > Full Self-Driving Visualization Preview** (εάν υπάρχει) για να δείτε περισσότερες λεπτομέρειες σχετικά με τον δρόμο και τον χώρο γύρω από το όχημα, όπως σημάνσεις του οδοστρώματος, πινακίδες STOP, κόκκινοι φωτεινοί σηματοδότες, αντικείμενα (όπως κάδοι απορριμμάτων και κολόνες) κ.λπ.

1. Οι ενδεικτικές λυχνίες εμφανίζονται στο πάνω μέρος και παρέχουν πληροφορίες για την κατάσταση (βλ. [Επισκόπηση του πίνακα οργάνων στη σελίδα 11](#)).
2. Όταν χρησιμοποιείτε ενεργά την πλοήγηση προς έναν προορισμό, οι οδηγίες πλοήγησης εμφανίζονται εδώ. Χρησιμοποιήστε τα κουμπιά στη αριστερή πλευρά του τιμονιού για να αλλάξετε τις ενδείξεις που θα εμφανίζονται στην αριστερή πλευρά του πίνακα οργάνων όταν δεν εμφανίζονται οι οδηγίες πλοήγησης (βλ. [Χρήση των αριστερών κουμπιών στο τιμόνι στη σελίδα 89](#)).
3. Το σύστημα Autosteer ελέγχει ενεργά την κατεύθυνση κίνησης του Model X. Όταν το Autosteer είναι διαθέσιμο αλλά δεν το έχετε ενεργοποιήσει, το εικονίδιο είναι γκρι (βλ. [Autosteer στη σελίδα 149](#)).
4. Το Σύστημα σταθεροποίησης ταχύτητας ανάλογα με την κίνηση ελέγχει το όχημα καθώς κινείται με μια ρυθμισμένη ταχύτητα. Όταν το Σύστημα σταθεροποίησης ταχύτητας ανάλογα με την κίνηση είναι διαθέσιμο αλλά δεν έχετε ορίσει μια σταθερή ταχύτητα πορείας, το εικονίδιο είναι γκρι και δεν εμφανίζεται η ταχύτητα (βλ. [Σύστημα σταθεροποίησης ταχύτητας ανάλογα με την κίνηση στη σελίδα 142](#)).
5. Ταχύτητα οδήγησης.
6. Το όριο ταχύτητας (εάν είναι διαθέσιμο) που εντοπίζεται τη συγκεκριμένη στιγμή από τον Περιοριστή ταχύτητας (βλ. [Περιοριστής ταχύτητας στη σελίδα 183](#)).

**ΣΗΜΕΪΩΣΗ:** Το εικονίδιο που σχετίζεται με το εντοπισμένο όριο ταχύτητας αντιπροσωπεύει το στυλ των σημάτων ορίου ταχύτητας που χρησιμοποιούνται στην περιοχή της αγοράς σας.



## Πίνακας οργάνων

**ΣΗΜΕΪΩΣΗ:** Ένα μπλε περίγραμμα μπορεί να εμφανιστεί γύρω από το εικονίδιο ορίου ταχύτητας για να σας ειδοποιήσει ότι έχετε υπερβεί το όριο ταχύτητας.

**ΣΗΜΕΪΩΣΗ:** Σε δρόμους όπου τα δεδομένα χάρτη προσδιορίζουν ότι υπάρχει όριο ταχύτητας υπό προϋποθέσεις (για παράδειγμα, όριο ταχύτητας με βάση την ώρα ή τις καιρικές συνθήκες), εμφανίζεται ένα δεύτερο όριο ταχύτητας. Αποτελεί ευθύνη του οδηγού να προσδιορίσει εάν το όριο ταχύτητας υπό συνθήκες είναι σε ισχύ και να προσαρμόσει ανάλογα την ταχύτητα οδήγησης.

7. Στο γράφημα ενέργειας, εμφανίζονται διακεκομμένες γραμμές στον μετρητή ισχύος, εάν το Model X περιορίζει την ισχύ. Οι διακεκομμένες γραμμές εμφανίζονται στο πάνω τμήμα (ενέργεια που χρησιμοποιείται) όταν περιορίζεται η διαθέσιμη ισχύς για επιτάχυνση και στο κάτω τμήμα (ενέργεια που ανακτάται) όταν περιορίζεται η ισχύς που μπορεί να ανακτηθεί από την πέδηση με ανάκτηση ενέργειας. Model X περιορίζει την ισχύ για πολλούς λόγους. Ακολουθούν μερικά παραδείγματα:
- Η επιτάχυνση μπορεί να περιοριστεί όταν η μπαταρία φτάσει σε χαμηλή κατάσταση φόρτισης ή επειδή το σύστημα μετάδοσης κίνησης έχει ζεσταθεί πολύ.
  - Τόσο η επιτάχυνση όσο και η πέδηση με ανάκτηση ενέργειας μπορεί να είναι περιορισμένες, όταν η θερμοκρασία περιβάλλοντος είναι είτε πολύ υψηλή είτε πολύ χαμηλή.
  - Η πέδηση με ανάκτηση ενέργειας μπορεί να είναι περιορισμένη όταν η μπαταρία είναι πλήρως φορτισμένη.

**ΣΗΜΕΪΩΣΗ:** Χρησιμοποιήστε τα κουμπιά στη δεξιά πλευρά του τιμονιού, για να ελέγξετε τι θα εμφανίζεται στη δεξιά πλευρά του πίνακα οργάνων (βλ. [Χρήση των δεξιών κουμπιών στο τιμόνι στη σελίδα 90](#)).

8. Πρέπει να δίνετε προσοχή στα σημαντικά μηνύματα ειδοποίησης που εμφανίζονται εδώ. Αν υπάρχουν ειδοποιήσεις, μπορείτε να δείτε πληροφορίες για αυτές αγγίζοντας το εικονίδιο ειδοποιήσεων (θαυμαστικό) στη γραμμή κατάστασης της οθόνης αφής (στο πάνω μέρος της οθόνης αφής).
9. Χρησιμοποιήστε τα κουμπιά στη δεξιά πλευρά του τιμονιού, για να αλλάξετε τις ενδείξεις που θα εμφανίζονται στη δεξιά πλευρά του πίνακα οργάνων όταν δεν είναι ενεργή μια τηλεφωνική κλήση (βλ. [Χρήση των δεξιών κουμπιών στο τιμόνι στη σελίδα 90](#)).
10. Συνολική εκτιμώμενη απόσταση οδήγησης (ή ενέργεια) που είναι διαθέσιμη. Αντί για την απόσταση οδήγησης, μπορείτε να επιλέξετε να εμφανίζεται το ποσοστό της ενέργειας που απομένει στην μπαταρία. Για να το κάνετε αυτό, αγγίξτε τις επιλογές **Controls > Display > Energy Display**.
11. Τρέχουσα επιλεγμένη λειτουργία οδήγησης: Στάθμευση, Όπισθεν, Νεκρά ή Οδήγηση.
12. Το προπορευόμενο αυτοκίνητο (εάν υπάρχει).
13. Δώστε προσοχή στα σημαντικά μηνύματα που σχετίζονται με την οδήγηση, τα οποία εμφανίζονται στο κάτω κεντρικό σημείο του πίνακα οργάνων.
14. Το Model X σας.
15. Όταν είναι ενεργό το Autosteer και εντοπίζει τη λωρίδα οδήγησης, αυτή επισημαίνεται με μπλε χρώμα (βλ. [Autosteer στη σελίδα 149](#)). Ανάλογα με το τρέχον σενάριο οδήγησης, μπορεί να δείτε γειτονικές λωρίδες.

**ΣΗΜΕΪΩΣΗ:** Εάν είναι ενεργή η Πλοήγηση με Autopilot, η λωρίδα οδήγησης εμφανίζεται ως μπλε γραμμή μπροστά από το Model X (βλ. [Πλοήγηση με Autopilot στη σελίδα 155](#)).

**ΠΡΟΕΙΔΟΠΟΪΣΗ:** Παρόλο που στον πίνακα οργάνων εμφανίζεται η κίνηση γύρω από το όχημα, ορισμένα οχήματα μπορεί να μην εμφανίζονται. Μην βασίζεστε ποτέ στον πίνακα οργάνων για να προσδιορίσετε εάν υπάρχει κάποιο όχημα (για παράδειγμα, στο τυφλό σημείο). Πρέπει να χρησιμοποιείτε πάντα τους καθρέφτες και να ελέγχετε κοιτάζοντας προς τα πίσω πάνω από τον ώμο σας.





**ΣΗΜΕΪΩΣΗ:** Για τη διευκόλυνσή σας, η Tesla σας επιτρέπει να επιλέξετε από μια ποικιλία γλωσσών για να χρησιμοποιείτε για τις φωνητικές εντολές. Για να επιλέξετε μια διαφορετική γλώσσα, επιλέξτε την επιλογή **Controls > Display > Voice Recognition Language**.

Χρησιμοποιήστε φωνητικές εντολές για να ελέγχετε εύκολα τις ρυθμίσεις και τις προτιμήσεις χωρίς να χρησιμοποιείτε την οθόνη αφής. Οι φωνητικές εντολές έχουν σχεδιαστεί έτσι ώστε να γίνονται κατανοητά αιτήματα σε φυσική γλώσσα ομιλίας. Ακολουθεί ένας μία λίστα με μερικές ενέργειες που μπορείτε να εκτελέσετε με φωνητικές εντολές:

- Ρύθμιση των παραμέτρων κλιματισμού
- Προσαρμογή της ταχύτητας και της συχνότητας σάρωσης του υαλοκαθαριστήρα του παρμπρίζ
- Έλεγχο διάφορων στοιχείων του οχήματος
- Πλοήγηση προς μια τοποθεσία
- Κλήση μιας επαφής
- Αλληλεπίδραση με τις εφαρμογές και τις ρυθμίσεις

Για να ξεκινήσετε μια φωνητική εντολή, αγγίξτε το κουμπί φωνητικών εντολών στη δεξιά πλευρά του τιμόνι. Όταν ακουστεί ένας ήχος, κάντε το αίτημά σας.

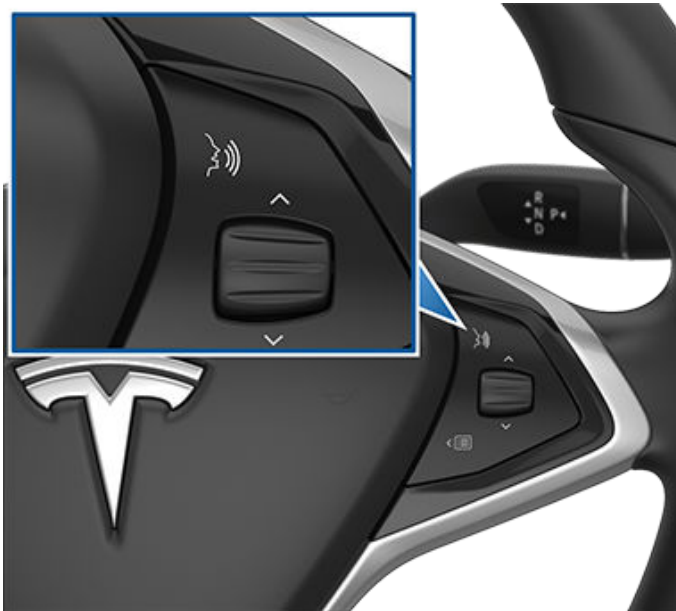

## Παραδείγματα φωνητικών εντολών

Ακολουθεί μια λίστα με παραδείγματα φωνητικών εντολών. Η λίστα δεν περιλαμβάνει όλες τις πιθανές φωνητικές εντολές. Η Tesla εργάζεται συνεχώς για τη βελτίωση των φωνητικών εντολών.

**ΣΗΜΕΪΩΣΗ:** Για να ενεργοποιηθούν ορισμένες φωνητικές εντολές (όπως Sentry Mode, Dog Mode κ.λπ.), το όχημά σας πρέπει να είναι σε κατάσταση στάθμευσης.

## Χειριστήρια συστήματος κλιματισμού

Ρύθμιση των παραμέτρων κλιματισμού:

- "Make it cooler"
- "Make it warmer"
- "Turn on/off the driver's seat heater"
- "Cool down the passenger"
- "Direct airflow to my face"
- "Sync climate"
- "Increase/decrease the fan speed"
- "Turn on/off rear defroster"
- "Set the temperature/fan..."
- "Turn on recirculate"

## Υαλοκαθαριστήρας(ες) παρμπρίζ

Ενημερώστε την ταχύτητα και τη συχνότητα σάρωσης του υαλοκαθαριστήρα του παρμπρίζ ανάλογα με τις μεταβαλλόμενες οδικές και καιρικές συνθήκες:

- "Speed up the wipers"
- "Increase/decrease windshield wiper speed by..."
- "Turn on/off the wipers"

## Χειριστήρια οχήματος

Τροποποίηση διάφορων χειριστηρίων στο όχημά σας:

- "Sentry Mode on/off"
- "Keep my car safe"
- "Lock/unlock the doors"
- "Turn on Dog Mode"
- "Fold/unfold the mirrors"
- "Open/close charge port"
- "Start/stop charging"
- "Open service settings"
- "Open the glovebox"

## Πλοήγηση

Αναζήτηση ή πλοήγηση προς μια τοποθεσία:

- "Where is [location]?"
- "Drive to [location]"
- "Navigate to [location]"
- "Show nearby Superchargers"



## Φωνητικές εντολές

- "I'm feeling hungry/lucky" (βλ. [Χάρτες και πλοήγηση στη σελίδα 204](#)).
- "Stop navigation"
- "Mute voice guidance"

Αν έχετε ορίσει μια διεύθυνση πλοήγησης για την τοποθεσία της οικίας ή της εργασίας σας, μπορείτε να χρησιμοποιήσετε μια φωνητική εντολή για πλοήγηση σε αυτήν την τοποθεσία λέγοντας "Navigate home" ή "Take me to work".

### Επαφές

Για να καλέσετε ή να στείλετε μήνυμα κειμένου σε μια επαφή που είναι αποθηκευμένη στο τηλέφωνό σας που έχει συνδεθεί με την τεχνολογία Bluetooth (βλ. [Τηλέφωνο, ημερολόγιο και διαδικτυακές διασκέψεις στη σελίδα 82](#)), πείτε:

- "Call [contact name/phone number]"
- "Text [contact name/phone number]"

### Πολυμέσα

Ακρόαση πολυμέσων και προσαρμογή των προτιμήσεων αναπαραγωγής:

- "Listen to [song name]"
- "Lower/raise the volume"
- "Skip to next"
- "Pause/play song"
- "Change the source to [media source]"

Για να βελτιώσετε την ακρίβεια της αναγνώρισης φωνής, δώστε πολλές πληροφορίες μέσω της εντολής σας, όπως το όνομα του καλλιτέχνη συν το όνομα του τραγουδιού.

### Εφαρμογές και ρυθμίσεις

Εύκολη πλοήγηση στις εφαρμογές και τις ρυθμίσεις σας:

- "Open [Toybox/browser/theater/phone]"
- "Search for..."
- "The screen is too bright"
- "Show me the Owner's Manual"

Μπορείτε επίσης να υποβάλετε αναφορά σφάλματος λέγοντας "Report", "Feedback", ή "Bug report".

Για περισσότερες πληροφορίες σχετικά με τις φωνητικές εντολές, μεταβείτε στη διεύθυνση <https://www.tesla.com/support/voice-commands>.

**ΣΗΜΕΪΩΣΗ:** Για την υποστήριξη της συνεχούς βελτίωσης της ποιότητας, η Tesla καταγράφει και επεξεργάζεται απομαγνητοφωνήσεις φωνητικών εντολών (όπως "set the temperature..."). Οι ηχογραφήσεις φωνής δεν συλλέγονται και οι απομαγνητοφωνήσεις δεν συσχετίζονται με το λογαριασμό σας στην Tesla ή με τον αριθμό αναγνώρισης του οχήματός σας. Για την περαιτέρω προστασία του απορρήτου σας, δεν καταγράφονται φωνητικές εντολές που περιέχουν προσωπικά δεδομένα (όπως "Navigate to..." ή "Make a call to...").





Το Model X περιλαμβάνει τα ακόλουθα εξαρτήματα, τα οποία παρακολουθούν ενεργά την περιοχή γύρω από το όχημα:

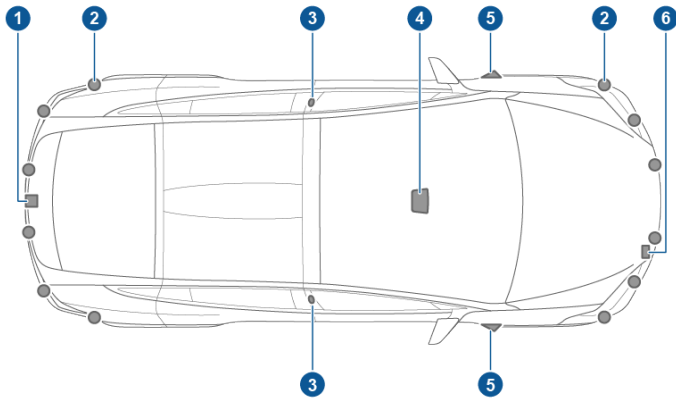

1. Υπάρχει μια κάμερα πάνω από την πίσω πινακίδα κυκλοφορίας.
2. Οι αισθητήρες υπερήχων (εάν υπάρχουν) βρίσκονται στον μπροστινό και τον πίσω προφυλακτήρα.
3. Υπάρχει μια κάμερα σε κάθε κολόνα πόρτας.
4. Υπάρχουν τρεις κάμερες στο παρμπρίζ πάνω από τον εσωτερικό καθρέφτη.
5. Υπάρχει μια κάμερα σε κάθε μπροστινό φτερό.
6. Το ραντάρ (εάν υπάρχει) βρίσκεται πίσω από τον μπροστινό προφυλακτήρα.

Model X είναι επίσης εξοπλισμένο με ηλεκτρονικά υποβοηθούμενο σύστημα πέδησης και διεύθυνσης υψηλής ακρίβειας.

## Οδήγηση για βαθμονόμηση των καμερών

Model X πρέπει να εκτελεί ελιγμούς με ακρίβεια όταν χρησιμοποιούνται οι λειτουργίες του Autopilot. Ως εκ τούτου, προτού χρησιμοποιηθούν για πρώτη φορά ή μετά από ορισμένες επισκευές σέρβις ορισμένες λειτουργίες, όπως η Προειδοποίηση αλλαγής λωρίδας και η Αυτόματη πέδηση έκτακτης ανάγκης, οι κάμερες πρέπει να ολοκληρώσουν μια διαδικασία αυτόματης βαθμονόμησης. Για δική σας διευκόλυνση, εμφανίζεται στον πίνακα οργάνων μια ένδειξη προόδου.

Όταν ολοκληρωθεί η βαθμονόμηση, οι λειτουργίες του Autopilot, καθώς και οι λειτουργίες ενεργητικής ασφάλειας, είναι διαθέσιμες για χρήση. Η βαθμονόμηση συνήθως ολοκληρώνεται μετά από οδήγηση για 32–40 km, αλλά η απόσταση διαφέρει ανάλογα με τις οδικές και περιβαλλοντικές συνθήκες. Για παράδειγμα, η βαθμονόμηση ολοκληρώνεται γρηγορότερα όταν οδηγείτε σε ίσιο δρόμο με πολλές λωρίδες, (π.χ. σε εθνική οδό ή αυτοκινητόδρομο ελεγχόμενης πρόσβασης), όπου οι διαγραμμίσεις των λωρίδων είναι εξαιρετικά ευδιάκριτες (στη λωρίδα οδήγησης αλλά και στις παρακείμενες λωρίδες).

Επικοινωνήστε με την Tesla, μόνο εάν το Model X δεν ολοκληρώσει τη διαδικασία βαθμονόμησης μετά από οδήγηση για 160 km υπό τις συνθήκες που περιγράφονται.

Εάν μια κάμερα μετακινηθεί από τη βαθμονομημένη θέση της (για παράδειγμα, εάν γίνει αντικατάσταση της κάμερας ή του παρμπρίζ), πρέπει να διαγράψετε τη βαθμονόμηση. Για να το κάνετε αυτό, αγγίξτε τις επιλογές **Controls** > **Service** > **Camera Calibration** > **Clear Calibration**. Όταν διαγραφεί η βαθμονόμηση, το Model X θα επαναλάβει τη διαδικασία βαθμονόμησης. Αν και αυτό βοηθά στην εκ νέου βαθμονόμηση των καμερών σε πολλές περιπτώσεις, η επιλογή **Clear Calibration** ενδέχεται να μην επιλύσει όλα τα προβλήματα της κάμερας και του αισθητήρα.

**ΣΗΜΕΙΩΣΗ:** Η διαδικασία οδήγησης για την αυτόματη βαθμονόμηση ισχύει μόνο για τα οχήματα Model X που έχουν κατασκευαστεί μετά από τις 12 Οκτωβρίου 2016 περίπου.

**ΣΗΜΕΙΩΣΗ:** Για να βαθμονομηθούν οι κάμερες, απαιτούνται εξαιρετικά ευδιάκριτες διαγραμμίσεις, τόσο στη λωρίδα οδήγησης όσο και στις παρακείμενες λωρίδες (τουλάχιστον δύο λωρίδες σε κάθε πλευρά του οχήματος). Για καλύτερα αποτελέσματα, οδηγήστε στη μεσαία λωρίδα εθνικής οδού ή αυτοκινητόδρομου με πολλές λωρίδες (ιδανικά, με τουλάχιστον πέντε λωρίδες) που διαθέτει σαφείς διαγραμμίσεις λωρίδων και ελάχιστη κίνηση.

**ΣΗΜΕΙΩΣΗ:** Εάν επιχειρήσετε να χρησιμοποιήσετε μια λειτουργία που δεν είναι διαθέσιμη μέχρι να ολοκληρωθεί η διαδικασία βαθμονόμησης, η λειτουργία απενεργοποιείται και εμφανίζεται ένα μήνυμα στον πίνακα οργάνων.

**ΣΗΜΕΙΩΣΗ:** Model X πρέπει να επαναλάβετε τη διαδικασία βαθμονόμησης, αν γίνει σέρβις στις κάμερες από την Tesla και, σε ορισμένες περιπτώσεις, μετά από ενημέρωση του λογισμικού.

## Διατήρηση των καμερών απαλλαγμένων από εμπόδια

Βεβαιωθείτε ότι όλες οι κάμερες είναι καθαρές και δεν έχουν εμπόδια πριν από κάθε διαδρομή και πριν από τη χρήση των λειτουργιών Autopilot (βλ. [Καθαρισμός κάμερας στη σελίδα 245](#)). Οι βρόμικες κάμερες και αισθητήρες (αν υπάρχουν), αλλά και οι περιβαλλοντικές συνθήκες, όπως η βροχή και οι ξεθωριασμένες σημάνσεις λωρίδων, μπορεί να επηρεάσουν την απόδοση του Autopilot. Αν η κάμερα παρεμποδίζεται ή καλύπτεται, το Model X εμφανίζει ένα μήνυμα στο πίνακα οργάνων και μπορεί να μην είναι διαθέσιμες οι λειτουργίες Autopilot.

Μπορεί να προκύψει υγρασία υδατμών μέσα στο περίβλημα της κάθε κάμερας, ειδικά αν σταθμεύετε το όχημά σας σε εξωτερικό χώρο, σε συνθήκες ψύχους ή υγρασίας. Στον πίνακα οργάνων μπορεί να εμφανιστεί μια ειδοποίηση που δηλώνει ότι μια κάμερα είναι μπλοκαρισμένη και ότι ορισμένες ή όλες οι δυνατότητες του Autopilot μπορεί να παραμείνουν προσωρινά περιορισμένες μέχρι να αποκατασταθεί το οπτικό πεδίο της κάμερας. Για να στεγνώσετε προληπτικά τους υγραποιημένους υδατμούς, προθερμάνετε την καμπίνα ρυθμίζοντάς τη σε ζεστή θερμοκρασία, ενεργοποιώντας το σύστημα



## Κάμερες

---

ξεπαγώματος του παρμπρίζ και κατευθύνοντας τους μπροστινούς αεραγωγούς προς την κολόνα της κάθε πόρτας (βλ. Εφαρμογή για κινητά στη σελίδα 75).



## Κλείδωμα και ξεκλείδωμα χωρίς κλειδί

Το κλείδωμα και το ξεκλείδωμα του Model X γίνονται εύκολα. Παρόλο που πρέπει να έχετε μαζί σας ένα έγκυρο keyfob, δεν χρειάζεται να το χρησιμοποιήσετε. Model X διαθέτει αισθητήρες γύρω από την πόρτα του οδηγού, που μπορούν να αναγνωρίσουν την παρουσία ενός keyfob εντός εμβέλειας περίπου σε απόσταση ενός μέτρου. Έτσι, μπορείτε να έχετε το keyfob στην τσέπη ή στην τσάντα σας και το Model X το εντοπίζει καθώς πλησιάζετε.

Όταν πλησιάζετε στο Model X έχοντας μαζί το keyfob σας, οι πόρτες ξεκλειδώνουν αυτόματα εάν είναι ενεργοποιημένη η λειτουργία Παθητικής εισόδου (**Controls > Safety > Passive Entry**). Για να ανοίξετε τον πίσω χώρο αποσκευών, πατήστε τον διακόπτη που βρίσκεται κάτω από την εξωτερική λαβή της ηλεκτρικής πόρτας του χώρου αποσκευών.

**ΣΗΜΕΪΩΣΗ:** Model X πρέπει να εντοπίσει το keyfob κοντά στην πόρτα του οδηγού, για να ξεκλειδώσουν οι πόρτες ή η ηλεκτρική πόρτα του χώρου αποσκευών.

**ΣΗΜΕΪΩΣΗ:** Εάν η Παθητική είσοδος είναι απενεργοποιημένη, πρέπει να χρησιμοποιήσετε το keyfob για να ξεκλειδώσετε το Model X. Βλ. [Χρήση του keyfob στη σελίδα 21](#).

Εάν το όχημά σας διαθέτει το πακέτο αναβάθμισης Premium και είναι ενεργοποιημένη η ρύθμιση **Automatic Doors**, όταν πλησιάζετε στο Model X έχοντας μαζί το keyfob σας, οι πόρτες ξεκλειδώνουν αυτόματα και η πόρτα του οδηγού ανοίγει μερικώς. Εάν δεν έχετε αυτό το πακέτο ή εάν αυτή η ρύθμιση είναι απενεργοποιημένη, οι πόρτες ξεκλειδώνουν αυτόματα και για να ανοίξετε μια πόρτα, πρέπει να πατήσετε τη λαβή της. Η επιλογή **Exclude Automatic Doors Opening at Home** εξακολουθεί να επιτρέπει το αυτόματο κλείσιμο των πορτών στο σπίτι, αλλά απενεργοποιεί το αυτόματο άνοιγμα των πορτών (ορίστε τη διεύθυνση του σπιτιού σας αγγίζοντας τις επιλογές **Navigate > Set Home**).

**ΣΗΜΕΪΩΣΗ:** Μπορείτε να επιλέξετε εάν θέλετε να ξεκλειδώνουν όλες οι πόρτες ή μόνο η πόρτα του οδηγού, όταν πλησιάζετε στο Model X και έχετε το keyfob μαζί σας (βλ. [Λειτουργία ξεκλειδώματος πόρτας οδηγού στη σελίδα 28](#)).

Όταν έχετε μαζί σας το keyfob, μπορείτε επίσης να ανοίξετε τον πίσω χώρο αποσκευών χωρίς να χρησιμοποιήσετε το keyfob. Πατήστε απλώς τον διακόπτη που βρίσκεται κάτω από την εξωτερική λαβή της ηλεκτρικής πόρτας του χώρου αποσκευών. Η λειτουργία ξεκλειδώματος πόρτας οδηγού (βλ. [Λειτουργία ξεκλειδώματος πόρτας οδηγού στη σελίδα 28](#)) πρέπει να είναι απενεργοποιημένη και το όχημα πρέπει να εντοπίσει το keyfob κοντά στην πόρτα του οδηγού για να ανοίξει τον πίσω χώρο αποσκευών.

Model X κλειδώνει επίσης αυτόματα. Εάν ενεργοποιήσετε τη ρύθμιση **Walk Away Door Lock**, το Model X κλειδώνεται όταν απομακρυνθείτε έχοντας μαζί σας το keyfob (βλ. [Κλείδωμα πορτών κατά την απομάκρυνση στη σελίδα 28](#)).

Επιπλέον, μπορείτε να ρυθμίσετε το Model X ώστε να ηχεί μια απαλή κόρνα κάθε φορά που κλειδώνετε ή ξεκλειδώνετε το αυτοκίνητο (εάν υπάρχει). Για ρύθμιση, αγγίξτε τις επιλογές **Controls > Vehicle > Lock Confirmation Sound**.

Ενώ κάθεστε στο εσωτερικό του Model X, μπορείτε επίσης να κλειδώσετε και να ξεκλειδώσετε το όχημα αγγίζοντας το εικονίδιο στη γραμμή κατάστασης της οθόνης αφής.

## Χρήση του keyfob

Για να εξοικειωθείτε γρήγορα με το keyfob, σκεφτείτε το keyfob ως μια μικροσκοπική έκδοση του Model X, με το σήμα της Tesla να αντιπροσωπεύει το μπροστινό μέρος. Το keyfob έχει τρία κουμπιά στο επάνω μέρος με πιο απαλή αίσθηση στην επιφάνεια, και ένα μεταλλικό κουμπί σε κάθε πλευρά που αντιπροσωπεύει τις πόρτες Falcon.

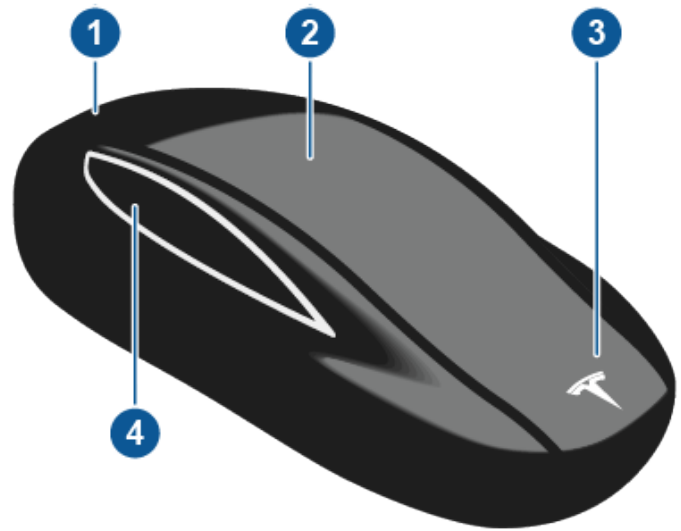

### 1. Χώρος αποσκευών

- Πατήστε δύο φορές για να ανοίξετε τον πίσω χώρο αποσκευών.
- Εάν το όχημα διαθέτει ηλεκτρική πόρτα χώρου αποσκευών, πατήστε δύο φορές για να κλείσετε τον πίσω χώρο αποσκευών. Μπορείτε επίσης να πατήσετε μία φορά για να σταματήσετε την πόρτα του χώρου αποσκευών όταν κινείται.
- Κρατήστε πατημένο το κουμπί για ένα έως δύο δευτερόλεπτα, για να ανοίξετε το πορτάκι της θύρας φόρτισης.

### 2. Κλείδωμα/Ξεκλείδωμα όλων

- Πατήστε μία φορά για να κλειδώσετε όλες τις πόρτες και τον πίσω χώρο αποσκευών. Τα φώτα αλάρμ αναβοσβήνουν μία φορά.



## Κλειδιά και πόρτες

**ΣΗΜΕΪΩΣΗ:** Εάν μια πόρτα ή ο πίσω χώρος αποσκευών είναι ανοιχτά, τα φώτα αλάρμ αναβοσβήνουν τρεις φορές και οι πόρτες δεν κλειδώνουν. Ωστόσο, μπορείτε να ενεργοποιήσετε το ταυτόχρονο κλείσιμο και κλείδωμα όλων των πορτών (και του πίσω χώρου αποσκευών) με ένα μόνο πάτημα, ενεργοποιώντας τη ρύθμιση **Close All with Key Fob** (αγγίξτε τις επιλογές **Controls > Vehicle > Close All with Key Fob**). Από προεπιλογή, αυτή η ρύθμιση είναι απενεργοποιημένη και πρέπει να πατήσετε τρεις φορές το κουμπί για να κλείσετε και να κλειδώσετε όλες τις πόρτες.

- Πατήστε δύο φορές για ξεκλείδωμα. Τα φώτα αλάρμ αναβοσβήνουν δύο φορές.

**ΣΗΜΕΪΩΣΗ:** Εάν το Model X διαθέτει το πακέτο αναβαθμίσεων Premium και είναι ενεργοποιημένη η ρύθμιση Αυτόματων πορτών (αγγίξτε τις επιλογές **Controls > Vehicle > Automatic Doors**), οι πόρτες ξεκλειδώνουν και η πόρτα του οδηγού ανοίγει καθώς πλησιάζετε στο Model X. Στη συνέχεια, η πόρτα του συνοδηγού ανοίγει με διπλό πάτημα.

### 3. Μπροστινός χώρος αποσκευών

- Πατήστε δύο φορές για να ανοίξετε τον μπροστινό χώρο αποσκευών.

### 4. Πόρτες Falcon

- Πατήστε δύο φορές για να ανοίξετε/κλείσετε την αντίστοιχη πόρτα Falcon.
- Πατήστε μία φορά για να σταματήσετε την κίνηση της αντίστοιχης πόρτας Falcon. Στη συνέχεια, πατήστε δύο φορές για να αντιστρέψετε την κίνηση της πόρτας Falcon. Για παράδειγμα, εάν η πόρτα ήταν σε διαδικασία ανοίγματος, θα κλείσει, και το αντίστροφο.

**ΣΗΜΕΪΩΣΗ:** Οι πόρτες Falcon έχουν σχεδιαστεί για να ανιχνεύουν προληπτικά τα εμπόδια που εμποδίζουν τις πόρτες να κινηθούν.

 **ΠΡΟΕΙΔΟΠΟΪΣΗ:** Οι πόρτες Falcon του Model X διαθέτουν πολλούς αισθητήρες για την ανίχνευση της παρουσίας ενός αντικειμένου στη διαδρομή της πόρτας. Στις περισσότερες περιπτώσεις, όταν εντοπιστεί κάποιο αντικείμενο, η πόρτα σταματά να κινείται. Ωστόσο, οι αισθητήρες δεν μπορούν να ανιχνεύσουν όλες τις περιοχές κάτω από όλες τις συνθήκες, ιδιαίτερα κατά το κλείσιμο. Συνεπώς, πρέπει να παρακολουθείτε την κίνηση των πορτών Falcon για να διασφαλίσετε ότι δεν υπάρχουν εμπόδια στη διαδρομή κίνησης της πόρτας, και να είστε πάντα προετοιμασμένοι να παρέμβετε προληπτικά ώστε να μην έρθει η πόρτα σε επαφή με κάποιο αντικείμενο (ή άτομο). Σε αντίθετη περίπτωση, μπορεί να προκληθεί σοβαρή ζημιά ή τραυματισμός.

Δεν χρειάζεται να στρέψετε το keyfob προς το Model X, αλλά το κλειδί πρέπει να βρίσκεται εντός εμβέλειας λειτουργίας (η οποία διαφέρει ανάλογα με την ισχύ της μπαταρίας του keyfob).

Εάν το Model X δεν μπορεί να εντοπίσει το keyfob, στην οθόνη αφής εμφανίζεται ένα μήνυμα που υποδεικνύει ότι δεν υπάρχει κάποιο keyfob στο εσωτερικό του οχήματος. Τοποθετήστε το keyfob σε ένα σημείο όπου το Model X μπορεί να το εντοπίσει καλύτερα. Αυτό το σημείο βρίσκεται κάτω από την πρίζα χαμηλή τάση (βλ. [Το keyfob δεν είναι στο εσωτερικό του οχήματος στη σελίδα 87](#)).

Τυχόν ραδιοεξοπλισμός που λειτουργεί σε παρόμοια συχνότητα μπορεί να επηρεάσει το keyfob. Εάν συμβεί κάτι τέτοιο, μετακινήστε το keyfob σε απόσταση τουλάχιστον 30 cm από άλλες ηλεκτρονικές συσκευές (τηλέφωνο, φορητό υπολογιστή κ.λπ.). Εάν το keyfob δεν λειτουργεί, ίσως χρειαστεί να αλλάξετε την μπαταρία του. Εάν η μπαταρία του keyfob έχει αποφορτιστεί, μπορείτε να ανοίξετε το Model X ακολουθώντας τη διαδικασία ξεκλειδώματος (βλ. [Ξεκλείδωμα όταν το keyfob δεν λειτουργεί στη σελίδα 29](#)).



**ΠΡΟΣΟΧΗ:** Μην ξεχάσετε να έχετε μαζί σας το keyfob όταν οδηγείτε. Παρόλο που μπορείτε να οδηγήσετε το Model X χωρίς να έχετε μαζί το keyfob του, δεν θα μπορείτε να το ενεργοποιήσετε ξανά εάν απενεργοποιηθεί.



**ΠΡΟΣΟΧΗ:** Προστατέψτε το keyfob από χτυπήματα, υψηλές θερμοκρασίες και ζημιές από υγρά. Αποφύγετε την επαφή του με διαλύτες, κεριά και λειαντικά καθαριστικά.

## Αντικατάσταση της μπαταρίας του keyfob

Η μπαταρία του keyfob διαρκεί περίπου ένα έτος με κανονική χρήση. Όταν η ισχύς της μπαταρίας είναι χαμηλή, στον πίνακα οργάνων εμφανίζεται ένα μήνυμα. Ακολουθήστε τα παρακάτω βήματα για να την αντικαταστήσετε:

**ΣΗΜΕΪΩΣΗ:** Η Tesla συνιστά την αντικατάσταση της μπαταρίας σε όλα τα keyfob ταυτόχρονα.

1. Με το keyfob τοποθετημένο με την πλευρά του κουμπιού προς τα κάτω σε μια μαλακή επιφάνεια, χρησιμοποιήστε ένα μικρό εργαλείο με επίπεδη μύτη για να απασφαλίσετε το κάτω κάλυμμα.



**ΣΗΜΕΪΩΣΗ:** Εάν έχει προσαρτηθεί κορδόνι συγκράτησης στο keyfob, μπορείτε να απασφαλίσετε το κάτω κάλυμμα τοποθετώντας τον αντίχειρά σας επάνω στο "X" στο κάτω κάλυμμα και, στη συνέχεια, τραβώντας σταθερά το κορδόνι συγκράτησης προς το μέρος σας (σπρώχνοντας έτσι το keyfob για να το αφαιρέσετε από το κάλυμμά του). Μπορείτε επίσης να αφαιρέσετε το κάλυμμα τοποθετώντας ένα μικρό εργαλείο με επίπεδη μύτη, ένα νύχι ή το εργαλείο που παρέχεται από την Tesla κόντρα στο κορδόνι συγκράτησης.

2. Αφαιρέστε την μπαταρία, απασφαλίζοντας την προσεκτικά από τα κλιπ συγκράτησης υπό γωνία.



3. Τοποθετήστε την καινούργια μπαταρία (τύπου CR2354) με την πλευρά "+" στραμμένη προς τα επάνω. Η μπαταρία εφαρμόζει κουμπωτά, επομένως πρέπει να τη σύρετε στη θέση της υπό γωνία προς τη θετική επαφή (την επαφή που βρίσκεται κοντά στο κέντρο του keyfob) και, στη συνέχεια, να πιέσετε σταθερά προς τα κάτω την άλλη πλευρά, διασφαλίζοντας ότι συγκρατείται σταθερά στην επιθυμητή θέση.

**ΣΗΜΕΪΩΣΗ:** Η Tesla συνιστά τη χρήση μπαταριών Panasonic CR2354. Μπορείτε να τις αγοράσετε από ηλεκτρονικά καταστήματα λιανικής πώλησης, τοπικά σούπερ μάρκετ και φαρμακεία.

**⚠️ ΠΡΟΣΟΧΗ:** Η μπαταρία θα πρέπει να πιεστεί επάνω στο ελατήριο στη θετική επαφή. Μην τοποθετείτε την μπαταρία επάνω στην επαφή και μην την πιέζετε με δύναμη κατακόρυφα προς τα κάτω. Κάτι τέτοιο μπορεί να προκαλέσει ζημιά στην επαφή.

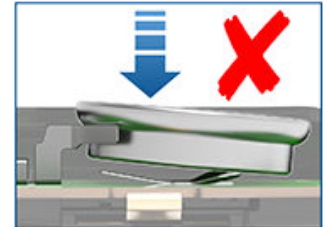
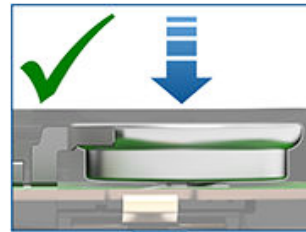

**ΣΗΜΕΪΩΣΗ:** Σκουπίστε την μπαταρία πριν από την τοποθέτηση και αποφύγετε να αγγίξετε τις επίπεδες επιφάνειες της μπαταρίας. Οι δαχτυλιές στις επίπεδες επιφάνειες της μπαταρίας μπορούν να μειώσουν τη διάρκεια ζωής της μπαταρίας.

4. Κρατώντας το κάλυμμα υπό γωνία, ευθυγραμμίστε τις γλωττίδες στην πιο πλατιά πλευρά του καλύμματος με τις αντίστοιχες εγχοπές στο keyfob και, στη συνέχεια, πιέστε σταθερά το κάλυμμα επάνω στο κλειδί μέχρι να κουμπώσει στη θέση του.
5. Βεβαιωθείτε ότι το τηλεχειριστήριο λειτουργεί, ξεκλειδώνοντας και κλειδώνοντας το όχημά σας.

## Τοποθέτηση κορδονιού συγκράτησης

Το keyfob του Model X υποστηρίζει τη χρήση ενός μικρού κορδονιού. Για να τοποθετήσετε ένα κορδόνι συγκράτησης, απασφαλίστε το κάτω κάλυμμα όπως περιγράφεται παραπάνω. Τοποθετήστε το κορδόνι συγκράτησης επάνω από την ακίδα στην πίσω πλευρά του keyfob. Ευθυγραμμίστε ξανά το κάλυμμα και κουμπώστε το στη θέση του.

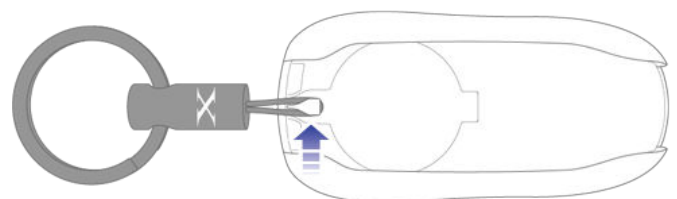





## Λήψη περισσότερων keyfob

Εάν χάσετε κάποιο keyfob ή εάν χρειάζεστε ένα πρόσθετο, επικοινωνήστε με την Tesla. Model X μπορεί να αναγνωρίσει έως οκτώ keyfob.

Κατά την παραγγελία ενός νέου keyfob για το Model X, να έχετε μαζί σας όλα τα διαθέσιμα keyfob για επαναπρογραμματισμό.

## Άνοιγμα και κλείσιμο των μπροστινών πορτών από το εσωτερικό

Για να ανοίξετε μια μπροστινή πόρτα, τραβήξτε την εσωτερική λαβή της πόρτας προς το μέρος σας.



Μπορείτε επίσης να χρησιμοποιήσετε την οθόνη αφής για να ανοίξετε και να κλείσετε πόρτες όταν βρίσκεστε μέσα στο Model X. Αγγίξτε την επιλογή **Controls** και, στη συνέχεια, επιλέξτε την πόρτα που θέλετε να ανοίξετε ή να κλείσετε.

Η πόρτα του οδηγού κλείνει αυτόματα όταν κάθεται στο κάθισμα του οδηγού και πατάτε το πεντάλ φρένου. Μπορείτε επίσης να κλείσετε τις πόρτες τραβώντας απλώς τη λαβή προς το μέρος σας.

**ΠΡΟΕΙΔΟΠΟΪΣΗ:** Πριν πατήσετε το πεντάλ φρένου και προκαλέσετε το αυτόματο κλείσιμο της πόρτας του οδηγού, βεβαιωθείτε ότι δεν υπάρχουν μέρη του σώματος (χέρια, πόδια κ.λπ.) στη διαδρομή της πόρτας που κλείνει.

## Άνοιγμα και κλείσιμο των μπροστινών πορτών από το εξωτερικό

Οι πόρτες του Model X είναι ηλεκτρικές. Όταν πλησιάζετε το Model X κρατώντας ένα κλειδί, οι πόρτες ξεκλειδώνονται αυτόματα. Οι μπροστινές πόρτες ανοίγουν όταν πιέζετε τη λαβή της πόρτας.

Μπορείτε επίσης να ρυθμίσετε την πόρτα του οδηγού ώστε να ανοίγει αυτόματα μόλις πλησιάζετε και να κλείνει αυτόματα κατά την αναχώρησή σας (εάν υπάρχει). Η πόρτα ανοίγει μερικώς μεταξύ 20° και 45° (ανοίγει κατά το ήμισυ), ανάλογα με τα εμπόδια που ανιχνεύονται.

Αγγίξτε τις επιλογές **Controls > Vehicle > Automatic Doors**. Εάν αυτή η ρύθμιση είναι ενεργοποιημένη, μπορείτε επίσης να ανοίξετε την πόρτα του οδηγού πατώντας δύο φορές το κουμπί κλειδώματος/ξεκλειδώματος του keyfob. Στη συνέχεια, με διπλό πάτημα ανοίγει η πόρτα του συνοδηγού. Η επιλογή **Exclude Automatic Doors Opening at Home** εξακολουθεί να επιτρέπει το αυτόματο κλείσιμο των πορτών στο σπίτι, αλλά απενεργοποιεί το αυτόματο άνοιγμα των πορτών (ορίστε τη διεύθυνση του σπιτιού σας αγγίζοντας τις επιλογές **Navigate > Set Home**).

**ΣΗΜΕΪΩΣΗ:** Ανάλογα με την ημερομηνία κατασκευής και τον προαιρετικό εξοπλισμό που επιλέξατε, το Model X σας μπορεί να μην διαθέτει αυτόματες πόρτες.

Μπορείτε επίσης να καθορίσετε ότι θέλετε να ξεκλειδώνεται μόνο η πόρτα του οδηγού, αγγίζοντας τις επιλογές **Controls > Vehicle > Driver Door Unlock Mode**. Βλ. [Λειτουργία ξεκλειδώματος πόρτας οδηγού στη σελίδα 28](#).

**ΣΗΜΕΪΩΣΗ:** Για πληροφορίες σχετικά με το άνοιγμα των πορτών σε χαμηλές θερμοκρασίες, βλ. [Βέλτιστες πρακτικές για ψυχρές καιρικές συνθήκες στη σελίδα 200](#).



**ΠΡΟΣΟΧΗ:** Οι μπροστινές πόρτες ενδέχεται να μην ανοίγουν ή να μην κλείνουν αυτόματα πλήρως κατά τη στάθμευση σε έδαφος με πολύ απότομη κλίση. Μην βασίζεστε ποτέ στο ότι το Model X θα ανοίξει ή θα κλείσει πλήρως τις πόρτες για εσάς κατά τη στάθμευση σε έδαφος με μεγάλη κλίση.

**ΣΗΜΕΪΩΣΗ:** Ανάλογα με την ημερομηνία κατασκευής και τον προαιρετικό εξοπλισμό που επιλέξατε, το Model X σας μπορεί να μην διαθέτει αυτόματες πόρτες.



Κάθε φορά που ανοίγει μια πόρτα, στον πίνακα οργάνων εμφανίζεται η ένδειξη ανοιχτής πόρτας. Επίσης, η εικόνα του Model X στο παράθυρο της οθόνης αφής **Controls** παρέχει μια οπτική αναπαράσταση μιας ανοιχτής πόρτας ή χώρου αποσκευών.

Για να κλείσετε τις πόρτες από το εξωτερικό του οχήματος, μπορείτε να κάνετε τα εξής:

- Σπρώξτε τις με το χέρι για να κλείσουν.



- Πατήστε μία φορά ή τρεις φορές το κουμπί κλειδώματος/ξεκλειδώματος του keyfob (εάν είναι ενεργοποιημένη η ρύθμιση **Close All with Key Fob**, απαιτείται μόνο ένα πάτημα για το κλείσιμο όλων των πορτών και των χώρων αποσκευών. Εάν η ρύθμιση είναι απενεργοποιημένη, απαιτείται τριπλό πάτημα).

**ΣΗΜΕΪΩΣΗ:** Οι ηλεκτρικές πόρτες σταματούν να κινούνται εάν εντοπιστεί κάποιο εμπόδιο.

**⚠ ΠΡΟΕΙΔΟΠΟΪΣΗ:** Προτού επιτρέψετε σε μια αυτοματοποιημένη λειτουργία να ανοίξει ή να κλείσει μια μπροστινή πόρτα (αντί να την κλείσετε με το χέρι), είναι σημαντικό να ελέγξετε ότι στην περιοχή γύρω από την πόρτα δεν υπάρχουν εμπόδια (όπως άτομα και αντικείμενα). Πρέπει να παρακολουθείτε προληπτικά την κίνηση της πόρτας, για να διασφαλίσετε ότι δεν θα έρθει σε επαφή με κάποιο άτομο ή αντικείμενο. Σε αντίθετη περίπτωση, μπορεί να προκληθεί ζημιά ή σοβαρός τραυματισμός.

## Επαναφορά μπροστινής πόρτας

Επειδή το Model X δεν διαθέτει συμβατικές λαβές θυρών που μπορείτε να τραβήξετε από το εξωτερικό του οχήματος, είναι εξοπλισμένο με ενεργοποιητές ανάδυσης (που ορισμένες φορές αναφέρονται ως "παγοθραύστες"), οι οποίοι βοηθούν στο άνοιγμα των μπροστινών θυρών σε περιπτώσεις όπου ανιχνεύεται αντίσταση, όπως όταν έχει συσσωρευτεί πάγος ή όταν επικρατεί ψύχος. Ο ενεργοποιητής ανάδυσης βρίσκεται ακριβώς πάνω από την ασφάλεια της μπροστινής πόρτας και εκτείνεται όσο χρειάζεται για το άνοιγμα της μπροστινής πόρτας. Μόλις η μπροστινή θύρα ανοίξει ελαφρώς, ο ενεργοποιητής ανάδυσης συμπιύσσεται ομαλά μέσα στην πόρτα.



Εάν ο ενεργοποιητής ανάδυσης δεν μπορεί να συμπιυχθεί επειδή έχει κολλήσει ή έχει πιαστεί σε κάτι, μπορεί να επεκταθεί χειροκίνητα για να απομακρύνετε το αντικείμενο κάνοντας τα εξής:

1. Κλείστε προσεκτικά την ασφάλεια της πόρτας με ένα στυλό, ένα κατσαβίδι ή άλλο παρόμοιο εργαλείο (μην χρησιμοποιείτε ποτέ κάποιο δάχτυλο ή μέρος του σώματός σας και αποφύγετε να προκαλέσετε ζημιά στη βαφή). Το Model X θα εκλάβει αυτή την ενέργεια ως κλείσιμο της πόρτας.



2. Βεβαιωθείτε ότι το Model X είναι ξεκλειδωτο και, στη συνέχεια, πατήστε την εξωτερική λαβή της πόρτας ή τραβήξτε την εσωτερική λαβή της πόρτας για να επαναφέρετε την ασφάλεια και να αναδυθεί ο ενεργοποιητής ανάδυσης.
3. Καθώς ο ενεργοποιητής ανάδυσης εκτείνεται έξω από την πόρτα, αφαιρέστε γρήγορα το αντικείμενο.

**⚠ ΠΡΟΕΙΔΟΠΟΪΣΗ:** Ο ενεργοποιητής ανάδυσης θα επιχειρήσει να συμπιυχθεί ξανά μέσα στην πόρτα σχεδόν αμέσως μετά το πάτημα ή το τράβηγμα της λαβής της πόρτας. Ο ενεργοποιητής ανάδυσης συμπιύσσεται ομαλά, αλλά δεν απελευθερώνεται αυτόματα εάν πιαστεί κάτι.

**⚠ ΠΡΟΕΙΔΟΠΟΪΣΗ:** Όπως με όλα τα μηχανικά και κινούμενα μέρη του οχήματος, μην τοποθετείτε ποτέ μέρη του αμαξώματος μέσα ή κοντά σε κινούμενα εξαρτήματα. Βεβαιωθείτε ότι τα παιδιά επιτηρούνται κατά το άνοιγμα και το κλείσιμο των πορτών. Η αλληλεπίδραση με κινούμενα εξαρτήματα, συμπεριλαμβανομένου του ενεργοποιητή ανάδυσης, μπορεί να προκαλέσει σοβαρή ζημιά ή σωματικό τραυματισμό.

## Άνοιγμα και κλείσιμο πορτών Falcon

Το Model X διαθέτει πόρτες Falcon που ανοίγουν και κλείνουν εύκολα πατώντας ένα κουμπί, χρησιμοποιώντας keyfob, ή αγγίζοντας το σχετικό εικονίδιο στην οθόνη αφής. Οι πόρτες Falcon διαθέτουν πολλούς αισθητήρες που ανιχνεύουν την παρουσία ατόμων και αντικειμένων και, εάν εντοπιστεί κάποιο αντικείμενο, η πόρτα σταματά να κινείται. Ανάλογα με τα εντοπισμένα αντικείμενα, οι πόρτες μπορούν να ρυθμίσουν την κίνηση προς τα έξω και προς τα επάνω, ώστε να αποφευχθεί η επαφή με το αντικείμενο. Για παράδειγμα, εάν εντοπιστεί κάποιο αντικείμενο επάνω από το Model X, η κίνηση της πόρτας μπορεί να επεκταθεί περισσότερο προς τα έξω αλλά πιο χαμηλά, ενώ εάν εντοπιστεί κάποιο αντικείμενο (ή άτομο) δίπλα στην πόρτα, η πόρτα μπορεί να ανοίξει προς τα έξω πολύ λιγότερο.



## Κλειδιά και πόρτες

**⚠ ΠΡΟΕΙΔΟΠΟΪΣΗ:** Είναι σημαντικό να κρατάτε τα χέρια σας μακριά από τα πλαίσια των πορτών Falcon ανά πάσα στιγμή. Ελέγχετε προληπτικά την περιοχή του πλαισίου της πόρτας πριν από το κλείσιμο και παρακολουθείτε την κίνηση της πόρτας κατά το κλείσιμο, για να διασφαλίσετε ότι δεν έρχεται σε επαφή με κάποιο άτομο ή αντικείμενο. Σε αντίθετη περίπτωση, μπορεί να προκληθεί ζημιά ή σοβαρός τραυματισμός.

**⚠ ΠΡΟΕΙΔΟΠΟΪΣΗ:** Πριν από το άνοιγμα ή το κλείσιμο μιας πόρτας Falcon, είναι σημαντικό να ελέγξετε ότι στην περιοχή γύρω από την πόρτα δεν υπάρχουν εμπόδια (άτομα και αντικείμενα). Παρόλο που οι πόρτες έχουν πολλούς αισθητήρες, δεν μπορούν να εντοπίσουν όλα τα αντικείμενα ανά πάσα στιγμή, ιδιαίτερα όταν το όχημα κινείται. Σε κάθε δεδομένη στιγμή, ενδέχεται να υπάρχουν περιοχές κοντά στην πόρτα που δεν βρίσκονται στη ζώνη εντοπισμού. Συνεπώς, όταν ανοίγετε ή κλείνετε μια πόρτα Falcon, εσείς και οι επιβάτες σας πρέπει να στέκεστε μακριά από την πόρτα καθώς κινείται, ενώ παράλληλα πρέπει να παρακολουθείτε προληπτικά την κίνηση της πόρτας και να είστε έτοιμοι να προβείτε σε διορθωτικές ενέργειες οποιαδήποτε στιγμή. Για να σταματήσετε την κίνηση μιας πόρτας, πατήστε μία φορά το κουμπί πόρτας Falcon στο keyfob, πατήστε τον διακόπτη στην πόρτα ή στην κολόνα πόρτας ή αγγίξτε το κουμπί στην οθόνη αφής.

Για να ανοίξετε μια πόρτα Falcon από το εξωτερικό του Model X, πιέστε τη λαβή της πόρτας ή πιέστε δύο φορές το κουμπί πόρτας Falcon στο keyfob (βλ. [Χρήση του keyfob στη σελίδα 21](#)).

Για να ανοίξετε μια πόρτα Falcon από το εσωτερικό του Model X, πατήστε τον διακόπτη που βρίσκεται στην κολόνα της πόρτας στην πλευρά του οδηγού ή αγγίξτε το εικονίδιο της αντίστοιχης πόρτας στην οθόνη αφής (**Controls**):

**ΣΗΜΕΪΩΣΗ:** Οι πόρτες Falcon ανοίγουν μόνο όταν το Model X είναι ακινητοποιημένο.



**ΣΗΜΕΪΩΣΗ:** Εάν το Model X είναι κλειδωμένο, την πρώτη φορά που θα χρησιμοποιήσετε τον διακόπτη (απεικονίζεται παραπάνω) ξεκλειδώνει η αντίστοιχη πόρτα. Εάν τον χρησιμοποιήσετε για δεύτερη φορά, η πόρτα ανοίγει.



**ΠΡΟΣΟΧΗ:** Αφαιρέστε τυχόν συσσωρευμένο χιόνι ή πάγο πριν ανοίξετε μια πόρτα Falcon. Το χιόνι μπορεί να εισέλθει στο εσωτερικό του Model X και ο πάγος μπορεί να εμποδίσει το άνοιγμα της πόρτας. Σε καταστάσεις όπου έχει συσσωρευθεί νερό ή χιόνι στο τζάμι, στο επάνω μέρος της πόρτας Falcon, η Tesla συνιστά τη χρήση της οθόνης αφής ή του διακόπτη στην κολόνα της πόρτας (αντί για την εξωτερική λαβή της πόρτας ή το τηλεχειριστήριο) για να ανοίξετε αργά την πόρτα Falcon για τις πρώτες ίντσες (εκ.). Το αργό άνοιγμα της πόρτας Falcon για τις πρώτες ίντσες (εκ.) μειώνει τον κίνδυνο εισχώρησης νερού, χιονιού κ.λπ. στο όχημα.

Για να κλείσετε μια πόρτα Falcon, πατήστε το κουμπί που βρίσκεται στο εσωτερικό της πόρτας. Μπορείτε επίσης να χρησιμοποιήσετε το keyfob (βλ. [Χρήση του keyfob στη σελίδα 21](#)), τον διακόπτη στην κολόνα της πόρτας (απεικονίζεται παραπάνω) ή να αγγίξετε το εικονίδιο της αντίστοιχης πόρτας στην οθόνη αφής (**Controls**).



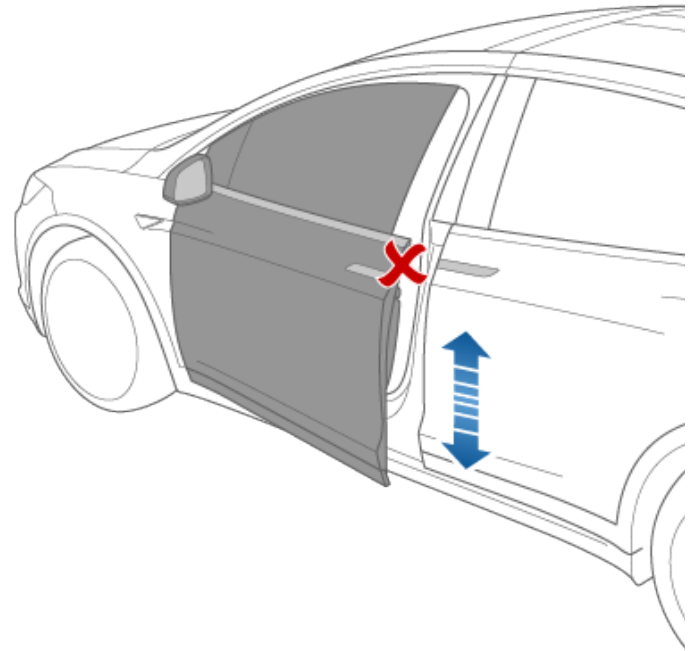
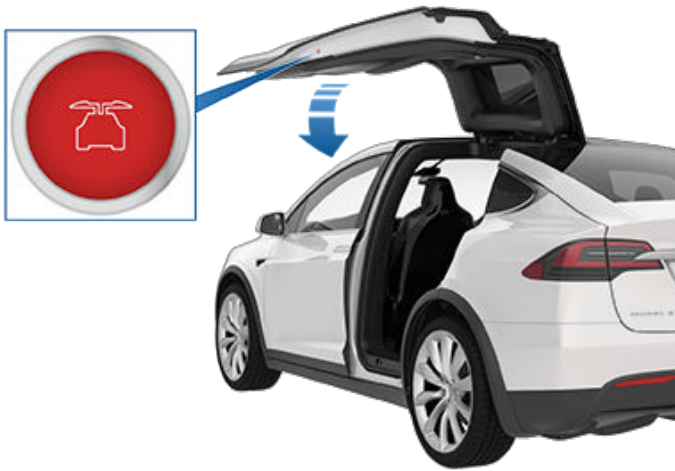

Εάν μια πόρτα Falcon δεν έχει κλείσει όταν επιχειρήσετε να επιλέξετε μια σχέση διαφορετική από τη σχέση στάθμευσης, θα εμφανιστεί στην οθόνη αφής μια ειδοποίηση, που θα σας ζητά να επιβεβαιώσετε την πρόθεσή σας να οδηγήσετε. Η πόρτα Falcon κλείνει αυτόματα όταν η ταχύτητα οδήγησης φτάσει τα 16 km/h. Είναι δική σας ευθύνη να διασφαλίσετε ότι οι πόρτες και οι χώροι αποσκευών κλείνουν σωστά πριν οδηγήσετε.

**ΣΗΜΕΪΩΣΗ:** Για να μην μπορούν τα παιδιά να ανοίξουν τις πόρτες Falcon από τον εσωτερικό διακόπτη, ενεργοποιήστε τις κλειδαριές ασφαλείας για παιδιά χρησιμοποιώντας την οθόνη αφής (**Controls > Vehicle > Child - Protection Lock**). Βλ. [Κλειδωμά ασφαλείας για παιδιά στη σελίδα 28](#).

**ΣΗΜΕΪΩΣΗ:** Μπορείτε να διαμορφώσετε το Model X ώστε να ανοίγει τις πόρτες Falcon σε χαμηλότερη ρύθμιση ύψους, χρησιμοποιώντας την οθόνη αφής (**Controls > Vehicle > Falcon Door Height**).

**ΣΗΜΕΪΩΣΗ:** Εάν μια πόρτα Falcon εντοπίζει ένα εμπόδιο κατά το κλείσιμο, θα κινηθεί προς την αντίθετη κατεύθυνση κατά μερικά εκατοστά προτού σταματήσει να κινείται.

**⚠ ΠΡΟΕΙΔΟΠΟΪΣΗ:** Όταν μια μπροστινή πόρτα είναι μερικώς ανοιχτή (περίπου 20°) καθώς ανοίγετε ή κλείνετε την αντίστοιχη πόρτα Falcon, τα χέρια σας (ή οποιοδήποτε αντικείμενο) ΠΡΕΠΕΙ να βρίσκονται μακριά από το άκρο ανοίγματος της μπροστινής πόρτας. Όταν μια πόρτα Falcon περνάει από μια μερικώς ανοιχτή μπροστινή πόρτα, η απόσταση ανάμεσα στις δύο πόρτες είναι πολύ μικρή. Αντικείμενα, όπως χέρια ή δάχτυλα, που βρίσκονται σε αυτήν την περιοχή, δεν εντοπίζονται από τους αισθητήρες και, συνεπώς, μπορεί να παγιδευτούν ανάμεσα στις πόρτες. Για να αποφύγετε τραυματισμούς, είναι καλή πρακτική να κρατάτε τα χέρια σας μακριά από την μπροστινή πόρτα κάθε φορά που ανοίγετε ή κλείνετε μια πόρτα Falcon.

**⚠ ΠΡΟΣΟΧΗ:** Όταν βρέχει, εάν αφήσετε μια πόρτα Falcon ανοιχτή κατά το άνοιγμα της πόρτας χώρου αποσκευών, μπορεί να πέσει νερό από την πόρτα χώρου αποσκευών στο πίσω κάθισμα.

**⚠ ΠΡΟΕΙΔΟΠΟΪΣΗ:** Κατά το άνοιγμα ή το κλείσιμο μιας πόρτας Falcon, είναι σημαντικό να παρακολουθείτε προληπτικά την κίνηση της πόρτας, για να διασφαλίσετε ότι δεν έρχεται σε επαφή με κάποιο άτομο ή αντικείμενο. Σε αντίθετη περίπτωση, μπορεί να προκληθεί σοβαρή ζημιά ή τραυματισμός.

**ΣΗΜΕΪΩΣΗ:** Στην απίθανη περίπτωση που το Model X που δεν έχει χαμηλή τάση ρεύμα, δεν θα μπορείτε να ανοίξετε τις πόρτες Falcon με την οθόνη αφής ή πατώντας τον διακόπτη που βρίσκεται στην κολόνα της πόρτας στην πλευρά του οδηγού. Βλ. [Άνοιγμα των πορτών όταν δεν υπάρχει ρεύμα στη σελίδα 277](#) για περισσότερες πληροφορίες.

## Εντοπισμός εμποδίων

Μια πόρτα Falcon σταματά να κινείται όταν ένας από τους πολλούς αισθητήρες της εντοπίζει ένα εμπόδιο ή όταν η πόρτα ανιχνεύσει αντίσταση επειδή έχει έρθει σε επαφή με κάποιο αντικείμενο. Στην οθόνη αφής εμφανίζεται μια προειδοποίηση. Σε αυτές τις περιπτώσεις, υπό την προϋπόθεση ότι είναι σκόπιμο να συνεχίσετε το άνοιγμα ή το κλείσιμο της πόρτας Falcon, μπορείτε να παρακάμψετε τον εντοπισμό εμποδίων πατώντας παρατεταμένα τον διακόπτη που βρίσκεται στην κολόνα πόρτας ή αγγίζοντας παρατεταμένα το εικονίδιο της αντίστοιχης πόρτας στην οθόνη αφής.

Όταν το Model X εντοπίζει χαμηλή οροφή (για παράδειγμα, σε γκαράζ), ανοίγει τις πόρτες Falcon (και τον χώρο αποσκευών) σε χαμηλότερο ύψος, ακόμη και αν δεν εντοπίζει κάποιο εμπόδιο. Μπορείτε να παρακάμψετε αυτό το ύψος και να ανοίξετε τις πόρτες σε μεγαλύτερο ύψος, αγγίζοντας το εικονίδιο της αντίστοιχης πόρτας στην οθόνη



## Κλειδιά και πόρτες

αφής (**Controls**). Στην οθόνη αφής εμφανίζεται ένα μήνυμα που σας ρωτά εάν θέλετε να ανοίξετε πάντα τις πόρτες στο υψηλότερο ύψος σε αυτήν την τοποθεσία και αποθηκεύει την επιλογή σας. Την επόμενη φορά που θα ανοίξετε τις πόρτες Falcon σε αυτήν την τοποθεσία, το Model X θα τις ανοίξει στο ύψος που αποθηκεύσατε.

**ΠΡΟΕΙΔΟΠΟΪΣΗ:** Πριν παρακάμψετε το προεπιλεγμένο ύψος ανοίγματος μιας πόρτας Falcon, επιθεωρήστε οπτικά την περιοχή, για να διασφαλίσετε ότι υπάρχει επαρκής απόσταση μεταξύ της πόρτας και του εντοπισμένου αντικειμένου.

**ΠΡΟΕΙΔΟΠΟΪΣΗ:** Η τοποθέτηση αυτοκόλλητων προϊόντων, όπως περιτυλίγματα, αυτοκόλλητα, επικάλυψη από καουτσούκ κ.λπ. στο εξωτερικό των πορτών Falcon, μπορεί να επηρεάσει την ικανότητα των αισθητήρων να εντοπίζουν σωστά τα εμπόδια.

### Βαθμονόμηση

Εάν οι πόρτες Falcon χάσουν τη βαθμονόμηση, εμφανίζεται ένα μήνυμα στην οθόνη αφής. Για να βαθμονομήσετε τις πόρτες, βεβαιωθείτε πρώτα ότι υπάρχει αρκετός χώρος για να ανοίξουν και να κλείσουν και οι δύο πόρτες, καθώς και ότι δεν υπάρχουν μπροστά τους επιβάτες, αντικείμενα κ.λπ. Στη συνέχεια, πατήστε παρατεταμένα το κουμπί **Calibrate** μέχρι να ολοκληρωθεί η βαθμονόμηση. Κατά τη διάρκεια της βαθμονόμησης, η κάτω πόρτα ανοίγει εντελώς προς τα έξω (απαιτείται επιπλέον χώρος στο πλάι του Model X), η επάνω πόρτα μετακινείται εντελώς προς τα κάτω και, στη συνέχεια, η κάτω πόρτα κλείνει.

### Κλείδωμα και ξεκλείδωμα από το εσωτερικό

Από το εσωτερικό του Model X, μπορείτε να χρησιμοποιήσετε την οθόνη αφής για να κλειδώσετε ή να ξεκλειδώσετε τις πόρτες και τους χώρους αποθήκευσης, με την προϋπόθεση ότι υπάρχει ένα έγκυρο κλειδί στο εσωτερικό του οχήματος. Πατήστε το εικονίδιο κλειδώματος στη γραμμή κατάστασης της οθόνης αφής.

Όταν σταματάτε το Model X και ενεργοποιείτε τη σχέση στάθμευσης, μπορείτε να επιλέξετε εάν θέλετε να ξεκλειδώνουν οι πόρτες ή να παραμένουν κλειδωμένες. Για να το κάνετε αυτό, αγγίξτε τις επιλογές **Controls > Vehicle > Unlock on Park**. Όταν είναι ενεργοποιημένη αυτή η ρύθμιση, οι πόρτες ξεκλειδώνονται αυτόματα όταν επιλέγετε τη σχέση στάθμευσης.

Μπορείτε επίσης να ξεκλειδώσετε τις πόρτες πατώντας για δεύτερη φορά το κουμπί στάθμευσης στο άκρο του μοχλού ταχυτήτων (για παράδειγμα, αφού το πατήσετε μία φορά για να επιλέξετε τη σχέση στάθμευσης).

**ΣΗΜΕΪΩΣΗ:** Εάν μια πόρτα ή χώρος αποσκευών είναι ακόμα ανοιχτά όταν κλειδώνετε το Model X, κλειδώνει όταν το κλείνετε.

### Λειτουργία ξεκλειδώματος πόρτας οδηγού

Μπορείτε να επιλέξετε να ξεκλειδώνει μόνο η πόρτα του οδηγού όταν πλησιάζετε το όχημά σας και έχετε μαζί σας το keyfob. Για να το κάνετε αυτό, αγγίξτε τις επιλογές **Controls > Vehicle > Driver Door Unlock Mode**. Για να ξεκλειδώσετε τις υπόλοιπες πόρτες, χρησιμοποιήστε την οθόνη αφής ή πατήστε για δεύτερη φορά το keyfob.

### Κλείδωμα ασφαλείας για παιδιά

Model X διαθέτει κλειδαριές ασφαλείας για παιδιά στις πόρτες Falcon και στην πόρτα χώρου αποσκευών, ώστε να μην ανοίγουν με τις εσωτερικές λαβές. Χρησιμοποιήστε την οθόνη αφής για να ενεργοποιήσετε ή να απενεργοποιήσετε τις κλειδαριές ασφαλείας για παιδιά. Αγγίξτε τις επιλογές **Controls > Vehicle > Child-Protection Lock**.

**ΣΗΜΕΪΩΣΗ:** Συνιστάται να ενεργοποιείτε τις κλειδαριές ασφαλείας για παιδιά κάθε φορά που κάθονται παιδιά στα πίσω καθίσματα.

### Κλείδωμα κατά την εκκίνηση

Model X κλειδώνει αυτόματα όλες τις πόρτες (συμπεριλαμβανομένων των χώρων αποσκευών) όταν η ταχύτητα οδήγησης υπερβαίνει τα 8 km/h.

### Κλείδωμα πορτών κατά την απομάκρυνση

Οι πόρτες και οι χώροι αποσκευών κλειδώνουν αυτόματα κάθε φορά που απομακρύνετε από το όχημα έχοντας μαζί σας το keyfob ή όταν το όχημα δεν εντοπίζει το keyfob (δεν υπάρχει, έχει εξαντληθεί η μπαταρία κ.λπ.).

Για να ενεργοποιήσετε ή να απενεργοποιήσετε αυτήν τη λειτουργία, αγγίξτε τις επιλογές **Controls > Vehicle > Walk-Away Door Lock**.

**ΣΗΜΕΪΩΣΗ:** Αγγίξτε τις επιλογές **Toybox > Boombox > Lock Sound** για να προσαρμόσετε τον ήχο κλειδώματος, όταν το όχημα κλειδώνεται εξωτερικά (απαιτείται το Σύστημα ηχητικής προειδοποίησης πεζών).

Επιλέξτε το πλαίσιο ελέγχου **Exclude Home** για να μην κλειδώνουν οι πόρτες όταν απομακρύνετε έχοντας μαζί σας το keyfob ενώ το Model X είναι σταθμευμένο στην τοποθεσία που έχετε ορίσει ως την οικία σας. Για λεπτομέρειες σχετικά με τον τρόπο καθορισμού μιας τοποθεσίας ως οικίας, βλ. [Εργασία, οικία και αγαπημένοι προορισμοί στη σελίδα 207](#).

Εάν ξεκλειδώσετε το Model X χρησιμοποιώντας την εφαρμογή για κινητά, κλειδώνει αυτόματα μετά από σύντομο χρονικό διάστημα εάν όλες οι πόρτες παραμένουν κλειστές. Εάν σταθμεύσετε σε χώρο που δεν υπάρχει υπηρεσία κινητής τηλεφωνίας (όπως σε έναν εσωτερικό



χώρο στάθμευσης), βεβαιωθείτε ότι έχετε διαθέσιμο ένα λειτουργικό τηλεχειριστήριο για να ξεκλειδώσετε το Model X.

Εάν το Model X εντοπίσει ένα πιστοποιημένο keyfob για πέντε λεπτά μετά την έξοδό σας από το όχημα και το κλείσιμο όλων των πορτών, η λειτουργία κλειδώματος πορτών κατά την απομάκρυνση απενεργοποιείται και οι πόρτες δεν κλειδώνουν όταν αποχωρείτε έχοντας μαζί σας το keyfob. Θα χρειαστεί να κλειδώσετε το Model X χειροκίνητα μετά την επόμενη διαδρομή σας.

Επιπρόσθετα, εάν όλες οι πόρτες είναι κλειστές και χρησιμοποιήσετε το keyfob για το ξεκλείδωμα του Model X, το κλείδωμα κατά την απομάκρυνση αναστέλλεται προσωρινά για ένα λεπτό. Εάν ανοίξετε μια πόρτα μέσα σε αυτό το λεπτό, δεν ξανακλειδώνει μέχρι να κλείσουν όλες οι πόρτες και να απομακρυνθείτε με το keyfob.

**ΣΗΜΕΪΩΣΗ:** Αποτελεί αποκλειστικά δική σας ευθύνη να διασφαλίσετε ότι το όχημά σας είναι κλειδωμένο, ακόμα και όταν είναι ενεργοποιημένη η λειτουργία κλειδώματος θυρών κατά την απομάκρυνση.

## Ξεκλείδωμα όταν το keyfob δεν λειτουργεί

Εάν το Model X δεν ξεκλειδώσει όταν φτάσετε σε αυτό ή όταν πατήσετε δύο φορές το κουμπί ξεκλειδώματος στο επάνω μέρος του keyfob σας, η μπαταρία του keyfob μπορεί να έχει εξαντληθεί. Ακόμη και σε αυτήν την περίπτωση, μπορείτε να χρησιμοποιήσετε το keyfob για να ξεκλειδώσετε και να οδηγήσετε το Model X.

**ΣΗΜΕΪΩΣΗ:** Παρόλο που εξακολουθείτε να μπορείτε να χρησιμοποιήσετε το keyfob σας, θα πρέπει να χρησιμοποιήσετε την εφαρμογή για κινητά, για να ξεκλειδώσετε και να εκκινήσετε το όχημα από απόσταση. Στη συνέχεια, αντικαταστήστε την μπαταρία του keyfob σας όποτε μπορείτε.

Για να ξεκλειδώσετε το Model X (και να απενεργοποιήσετε τον συναγερμό ασφαλείας) με το keyfob, τοποθετήστε πρώτα το keyfob στη βάση της κολόνας πόρτας, ανάμεσα στην μπροστινή πόρτα και την πόρτα Falcon, στην πλευρά του οδηγού του οχήματος. Στη συνέχεια, πιέστε τη λαβή της πόρτας του οδηγού. Εάν το Model X δεν ξεκλειδώσει, δοκιμάστε να προσαρμόσετε τη θέση του keyfob και προσπαθήστε ξανά. Το keyfob πρέπει να βρίσκεται στη σωστή θέση για να ξεκλειδώσει το όχημα. Εάν το Model X δεν ξεκλειδώνει, αφαιρέστε την μπαταρία του keyfob και προσπαθήστε την ξανά. Βλ. [Αντικατάσταση της μπαταρίας του keyfob στη σελίδα 22](#).

**ΣΗΜΕΪΩΣΗ:** Η παρακάτω εικόνα προϋποθέτει αριστεροτίμονο αυτοκίνητο (LHD). Στα δεξιότιμονα αυτοκίνητα (RHD), οι θέσεις είναι κατοπτρικά αντίθετες.



Για να οδηγήσετε το Model X αφού αποκτήσετε πρόσβαση στην καμπίνα, τοποθετήστε το κάτω μέρος του keyfob πάνω στην κεντρική κονσόλα, ακριβώς κάτω από την πρίζα χαμηλή τάση και, στη συνέχεια, πατήστε παρατεταμένα το πεντάλ φρένου για να εκκινήσετε το Model X.

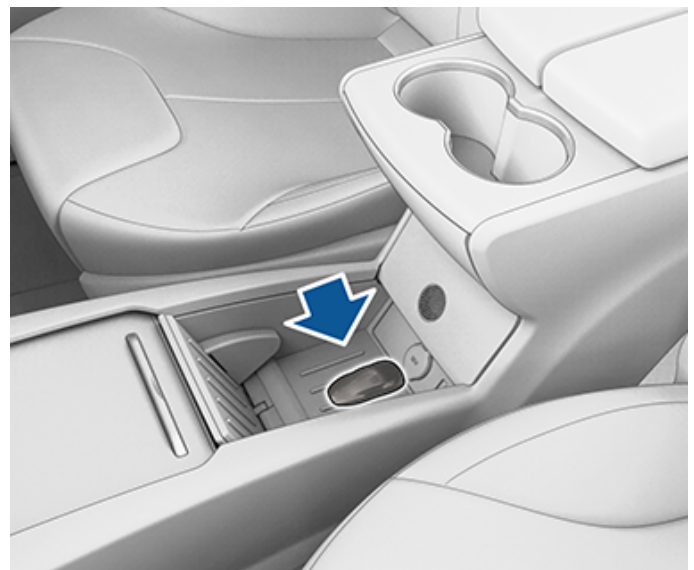

**ΣΗΜΕΪΩΣΗ:** Το ξεκλείδωμα του Model X με αυτόν τον τρόπο απενεργοποιεί το κλείδωμα κατά την απομάκρυνση. Πρέπει να ενεργοποιήσετε εκ νέου χειροκίνητα το κλείδωμα κατά την απομάκρυνση μετά την αντικατάσταση της μπαταρίας του keyfob.





# Παράθυρα

## Άνοιγμα και κλείσιμο

**ΣΗΜΕΪΩΣΗ:** Είναι δική σας ευθύνη να βεβαιωθείτε ότι τα παράθυρα είναι κλειστά μετά το κλείδωμα του οχήματος.

Πατήστε έναν διακόπτη για να ανοίξετε το αντίστοιχο παράθυρο. Οι διακόπτες των παραθύρων λειτουργούν σε δύο επίπεδα:

- Για να ανοίξετε πλήρως ένα παράθυρο, πατήστε τον διακόπτη μέχρι τέρμα και αφήστε τον αμέσως.
- Για να ανοίξετε μερικώς ένα παράθυρο, πατήστε απαλά τον διακόπτη και αφήστε τον όταν το παράθυρο φτάσει στο σημείο που θέλετε.

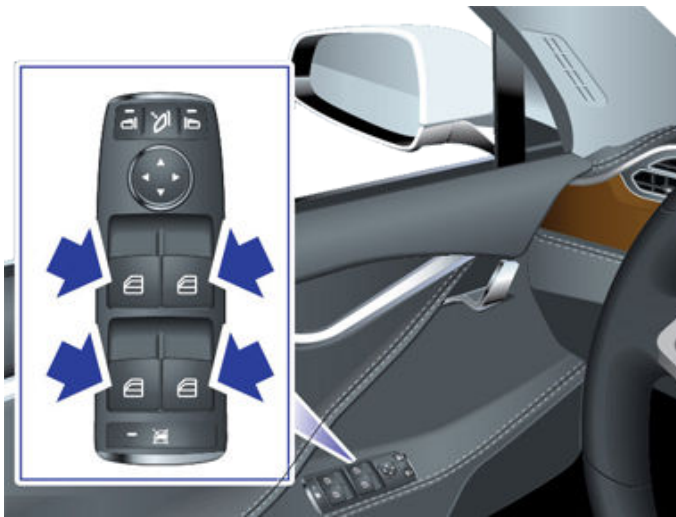

Ομοίως, τραβήξτε έναν διακόπτη για να κλείσετε το αντίστοιχο παράθυρο:

- Για να κλείσετε τελείως ένα παράθυρο, τραβήξτε τον διακόπτη μέχρι τέρμα προς τα πάνω και αφήστε τον αμέσως.
- Για να κλείσετε μερικώς ένα παράθυρο, τραβήξτε απαλά τον διακόπτη και αφήστε τον όταν το παράθυρο φτάσει στο σημείο που θέλετε.

Εάν αφήσετε ένα παράθυρο ανοιχτό κατά λάθος, το Model X μπορεί να στείλει μια ειδοποίηση στην εφαρμογή για κινητά (αγγίξτε τις επιλογές **Controls > Vehicle > Car Left Open Notification** και, στη συνέχεια, επιλέξτε **Doors & Windows**).

**ΣΗΜΕΪΩΣΗ:** Για πληροφορίες σχετικά με την προετοιμασία των παραθύρων σε κρύο καιρό, βλ. [Βέλτιστες πρακτικές για ψυχρές καιρικές συνθήκες στη σελίδα 200](#).

**⚠ ΠΡΟΣΟΧΗ:** Για αποφυγή ζημιάς, τα παράθυρα κατεβαίνουν ελαφρώς όταν ανοίγετε ή κλείνετε μια πόρτα. Εάν ανεβάσετε χειροκίνητα ένα παράθυρο όταν είναι ανοιχτή μια πόρτα, φροντίστε να το κατεβάσετε ελαφρώς προτού κλείσετε την πόρτα.

**⚠ ΠΡΟΕΙΔΟΠΟΪΣΗ:** Προτού κλείσει ένα παράθυρο, ο οδηγός πρέπει να διασφαλίζει ότι όλοι οι επιβάτες, ιδίως τα παιδιά, δεν έχουν βάλει κάποιο μέλος του σώματός τους μέσα από το άνοιγμα του παραθύρου. Σε αντίθετη περίπτωση, μπορεί να προκληθεί σοβαρός τραυματισμός.

## Κλείδωμα πίσω παραθύρων

Για να μην μπορούν οι επιβάτες να χρησιμοποιήσουν τους διακόπτες των πίσω παραθύρων, πατήστε τον διακόπτη κλειδώματος των πίσω παραθύρων. Η φωτεινή ένδειξη του διακόπτη ανάβει. Για να ξεκλειδώσετε τα πίσω παράθυρα, πατήστε ξανά τον διακόπτη.



**⚠ ΠΡΟΕΙΔΟΠΟΪΣΗ:** Για λόγους ασφαλείας, συνιστάται να κλειδώνετε τους διακόπτες των πίσω παραθύρων όποτε κάθονται παιδιά στα πίσω καθίσματα.

**⚠ ΠΡΟΕΙΔΟΠΟΪΣΗ:** Μην αφήνετε ποτέ παιδιά χωρίς επίβλεψη μέσα στο Model X.

## Κατάταξη δείκτη UV

Η οροφή, τα παρμπρίζ και τα παράθυρα στο Model X προστατεύουν άριστα από τις υπεριώδεις ακτίνες UV (υπεριώδης ακτινοβολία). Τα γυάλινα στοιχεία έχουν βαθμολογία μικρότερη από 2 στην κλίμακα του δείκτη UV. Ανατρέξτε στις προδιαγραφές του δείκτη UV της περιοχής σας για περισσότερες πληροφορίες. Εξακολουθείτε να είστε υπεύθυνοι για τη λήψη των απαραίτητων προφυλάξεων για την προστασία από τον ήλιο.

Τα αλεξήλια στο Model X συγκρατούνται στη θέση τους με μαγνήτες. Για να προστατεύσετε τους επιβάτες από το ηλιακό φως που διέρχεται από το παρμπρίζ, απελευθερώστε το αλεξήλιο από την κολόνα και περιστρέψτε το προς τον εσωτερικό καθρέφτη, μέχρι ο μαγνήτης να ασφαλίσει στη θέση του. Ενώ συγκρατείται στη θέση του από τον μαγνήτη, μπορείτε να ρυθμίσετε το αλεξήλιο και να χαμηλώσετε την προέκταση ώστε να παρέχει μέγιστη σκιά.

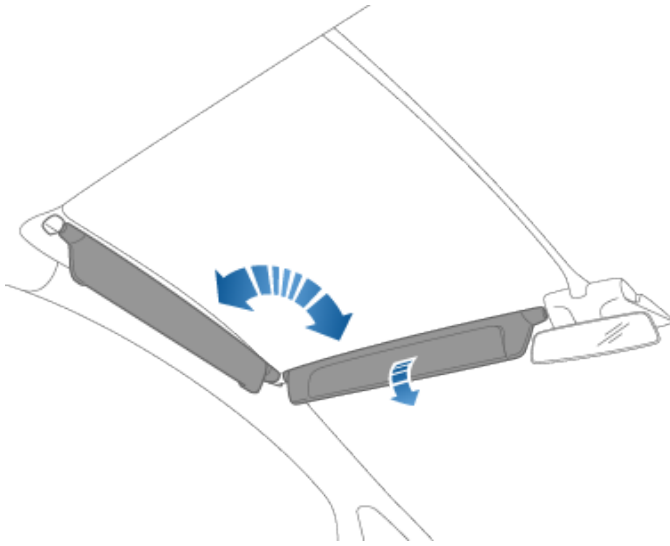

Για να αποκτήσετε πρόσβαση στον καθρέφτη καλλωπισμού, χαμηλώστε την προέκταση του αλεξηλίου και κατόπιν χαμηλώστε το κάλυμμα του καθρέφτη. Όταν το κάλυμμα είναι χαμηλωμένο, ο καθρέφτης αποκαλύπτεται και τα φώτα ανάβουν.

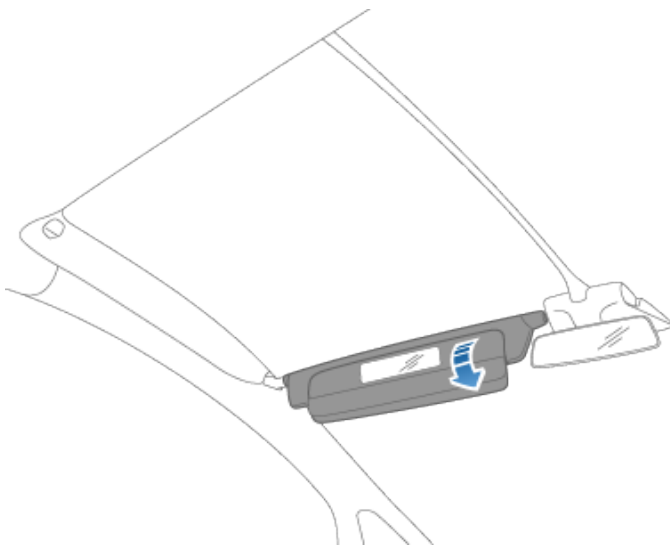

Για να προστατεύσετε τους επιβάτες των μπροστινών καθισμάτων από το ηλιακό φως που διέρχεται από το πλευρικό παράθυρο, κατεβάστε το αλεξήλιο από την κολόνα και, στη συνέχεια, χαμηλώστε την προέκταση του αλεξηλίου.



## Πίσω χώρος αποσκευών

### Άνοιγμα

Για να ανοίξετε τον πίσω χώρο αποσκευών, βεβαιωθείτε ότι είναι επιλεγμένη η σχέση στάθμευσης στο Model X και μετά κάντε ένα από τα εξής:

- Αγγίξτε τις επιλογές **Controls** > **Seats** στην οθόνη αφής.
- Κάντε διπλό κλικ στο κουμπί του πίσω χώρου αποσκευών στο τηλεχειριστήριο.
- Αγγίξτε το κουμπί του πίσω χώρου αποσκευών στην εφαρμογή για κινητά.
- Πατήστε τον διακόπτη που βρίσκεται κάτω από την εξωτερική λαβή του πόρτα χώρου αποσκευών (πρέπει να εντοπιστεί έγκυρο κλειδί).

**ΣΗΜΕΪΩΣΗ:** Εάν η επιλογή **Passive Entry** είναι απενεργοποιημένη, πρέπει να χρησιμοποιήσετε ένα keyfob για να ξεκλειδώσετε το Model X προκειμένου να μπορέσετε να χρησιμοποιήσετε τον διακόπτη για να ανοίξετε την πόρτα του χώρου αποσκευών. Βλ. [Χρήση του keyfob στη σελίδα 21](#).

**⚠ ΠΡΟΣΟΧΗ:** Προτού ανοίξετε το πόρτα χώρου αποσκευών μέσα σε κλειστό χώρο (π.χ. σε γκαράζ), βεβαιωθείτε ότι το ύψος ανοίγματος του πόρτα χώρου αποσκευών είναι σωστά ρυθμισμένο, για να αποφύγετε χτυπήματα στην οροφή ή σε αντικείμενα που κρέμονται χαμηλά (βλ. [Ρύθμιση του ύψους ανοίγματος της πόρτας χώρου αποσκευών στη σελίδα 32](#)).

Model X πρέπει να ξεκλειδωθεί ή να εντοπίσει ένα κλειδί για να μπορέσετε να χρησιμοποιήσετε τον διακόπτη ανοίγματος του πόρτα χώρου αποσκευών.

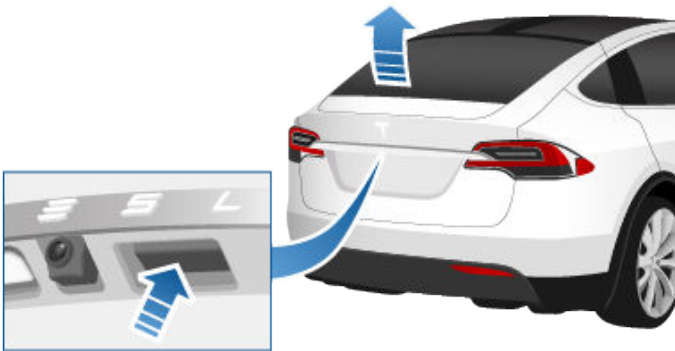

Όταν είναι ανοιχτή μια πόρτα, ένας χώρος αποσκευών ή το πόρτα χώρου αποσκευών, εμφανίζεται στον πίνακα οργάνων η ενδεικτική λυχνία ανοιχτής πόρτας. Επίσης, στην εικόνα του Model X στην οθόνη αφής, εμφανίζεται επίσης ο ανοιχτός χώρος αποσκευών.

Για να σταματήσετε μια πόρτα χώρου αποσκευών ενώ κινείται, πατήστε μία φορά το κουμπί του πίσω χώρου αποσκευών στο keyfob. Στη συνέχεια, όταν πατήσετε δύο φορές το κουμπί του πίσω χώρου αποσκευών, κινείται ξανά, αλλά προς την αντίθετη κατεύθυνση (υπό την προϋπόθεση ότι δεν ήταν σχεδόν τελείως ανοιχτή ή κλειστή όταν την σταματήσατε). Για παράδειγμα, εάν πατήσετε μία φορά το κουμπί για να σταματήσετε το πόρτα χώρου αποσκευών κατά τη διάρκεια του ανοίγματος, όταν το πατήσετε δύο φορές, θα κλείσει.

**ΣΗΜΕΪΩΣΗ:** Σε καταστάσεις έκτακτης ανάγκης, μπορείτε να παρακάμψετε μια εντολή ανοίγματος ή κλεισίματος, πιάνοντας με το χέρι το πόρτα χώρου αποσκευών για να το σταματήσετε στο σημείο που βρίσκεται.

Για να ανοίξετε τον πόρτα χώρου αποσκευών από το εσωτερικό του οχήματος στην απίθανη περίπτωση όπου το Model X δεν τροφοδοτείται με ρεύμα, βλ. [Απασφάλιση του χώρου αποσκευών από το εσωτερικό σε περίπτωση έκτακτης ανάγκης στη σελίδα 33](#).

Εάν το Model X εντοπίσει χαμηλή οροφή (για παράδειγμα, μέσα σε γκαράζ), ανοίγει τον πόρτα χώρου αποσκευών (και τις πόρτες Falcon) σε χαμηλότερο ύψος, ακόμη και αν δεν εντοπίσει κάποιο εμπόδιο. Μπορείτε να παρακάμψετε αυτό το ύψος, ανυψώνοντάς την χειροκίνητα. Όταν το κάνετε αυτό, η οθόνη αφής σας ζητάει να επιλέξετε εάν θέλετε ο χώρος αποσκευών να ανοίγει πάντα σε αυτή την υψηλότερη θέση σε αυτό το σημείο και αποθηκεύει την επιλογή σας. Εάν το επιλέξετε, την επόμενη φορά που θα ανοίξετε τον πόρτα χώρου αποσκευών σε αυτό το σημείο, το Model X θα τον ανοίξει στο αποθηκευμένο ύψος.

**⚠ ΠΡΟΕΙΔΟΠΟΪΣΗ:** Προτού ανοίξετε ή κλείσετε το πόρτα χώρου αποσκευών, ελέγξτε τη γύρω περιοχή (για άτομα και αντικείμενα). Παρόλο που η πόρτα χώρου αποσκευών μπορεί να εντοπίσει εμπόδια, δεν μπορεί να εντοπίσει όλα τα εμπόδια κάθε φορά. Μην βασίζεστε στην πόρτα χώρου αποσκευών για τον εντοπισμό ενός εμποδίου κατά το άνοιγμα ή το κλείσιμο. Πρέπει να παρακολουθείτε προληπτικά την πόρτα χώρου αποσκευών, για να διασφαλίσετε ότι δεν θα έρθει σε επαφή με κάποιο άτομο ή αντικείμενο. Σε αντίθετη περίπτωση, μπορεί να προκληθεί ζημιά ή τραυματισμός.

### Ρύθμιση του ύψους ανοίγματος της πόρτας χώρου αποσκευών

Μπορείτε να ρυθμίσετε το ύψος ανοίγματος του πόρτα χώρου αποσκευών, για να διευκολύνετε την πρόσβαση ή για να αποφύγετε χαμηλές οροφές ή άλλα αντικείμενα που κρέμονται χαμηλά (για παράδειγμα, πόρτες γκαράζ ή φωτιστικά):

1. Ανοίξτε τον χώρο αποσκευών και, στη συνέχεια, κατεβάστε ή ανυψώστε χειροκίνητα την πόρτα χώρου αποσκευών στο επιθυμητό ύψος ανοίγματος.
2. Πατήστε παρατεταμένα το κουμπί στην κάτω πλευρά της πόρτα χώρου αποσκευών για τρία δευτερόλεπτα μέχρι να ακούσετε έναν ήχο επιβεβαίωσης.



3. Επιβεβαιώστε ότι την έχετε ρυθμίσει στο επιθυμητό ύψος, κλείνοντας το πόρτα χώρου αποσκευών και ανοίγοντάς το ξανά.

**⚠ ΠΡΟΣΟΧΗ:** Ανάλογα με τη διαμόρφωση (όπως το ύψος ανάρτησης ή η επιλογή τροχού), η πόρτα χώρου αποσκευών του οχήματός σας μπορεί να ανοίξει έως περίπου 2,5 μέτρα. Ρυθμίστε την πόρτα του πίσω χώρου αποσκευών και να αποφύγετε την επαφή με χαμηλές οροφές ή άλλα αντικείμενα.

## Κλείσιμο

Για να κλείσετε την πόρτα χώρου αποσκευών, κάντε ένα από τα εξής:

- Αγγίξτε τις επιλογές **Controls > Trunk**.
- Κάντε διπλό κλικ στο κουμπί του πίσω χώρου αποσκευών στο τηλεχειριστήριο.
- Πατήστε τον διακόπτη που βρίσκεται στην κάτω πλευρά του πόρτα χώρου αποσκευών

Εάν το πόρτα χώρου αποσκευών εντοπίσει εμπόδιο κατά το κλείσιμο, η κίνησή του σταματά και ακούγονται δύο ηχητικά σήματα. Αφαιρέστε το εμπόδιο και προσπαθήστε να την κλείσετε ξανά.

## Πρόσβαση στον χώρο αποσκευών

Στερεώστε κάθε φορτίο προτού μετακινήσετε το Model X και τοποθετήστε τα βαριά φορτία στον κάτω χώρο αποσκευών.

Για να αποκτήσετε πρόσβαση στον χώρο αποσκευών μέσα στον πίσω χώρο αποσκευών, πιέστε προς τα κάτω το αυλακωτό τμήμα της λαβής του καλύμματος και κατόπιν τραβήξτε προς τα επάνω. Στη συνέχεια, μπορείτε να ρυθμίσετε τη θέση του καλύμματος ή να το αφαιρέσετε εντελώς.

## Όριο φόρτωσης του πίσω χώρου αποσκευών

Το βάρος του φορτίου πρέπει να κατανέμεται όσο το δυνατόν πιο ομοιόμορφα μεταξύ του μπροστινού και του πίσω χώρου αποσκευών.

**⚠ ΠΡΟΣΟΧΗ:** Μην φορτώνετε ποτέ περισσότερο από 80 kg στο επάνω τμήμα του πίσω χώρου αποσκευών ή περισσότερο από 285 lbs (130 kg) στο κάτω τμήμα. Μπορεί να προκληθεί ζημιά.

**⚠ ΠΡΟΕΙΔΟΠΟΪΣΗ:** Κατά τη φόρτωση φορτίου, λαμβάνετε πάντα υπόψη το Μέγιστο τεχνικά αποδεκτό βάρος έμφορτου οχήματος (TPMLM) του οχήματος (βλ. [Προδιαγραφές στη σελίδα 258](#)). Το TPMLM είναι το μέγιστο επιτρεπόμενο συνολικό βάρος του οχήματος, συμπεριλαμβανομένων όλων των επιβατών, των υγρών και του φορτίου.

## Απασφάλιση του χώρου αποσκευών από το εσωτερικό σε περίπτωση έκτακτης ανάγκης

Ένας φωτιζόμενος μηχανισμός μηχανικής απελευθέρωσης που βρίσκεται στο εσωτερικό του πίσω χώρου αποσκευών σας επιτρέπει να ανοίγετε τον πίσω χώρο αποσκευών από το εσωτερικό του οχήματος, εάν το Model X δεν έχει ηλεκτρική ισχύ. Αυτός ο μηχανισμός μηχανικής απελευθέρωσης επιτρέπει επίσης σε ένα άτομο που έχει κλειδωθεί στο εσωτερικό να βγει από το όχημα.

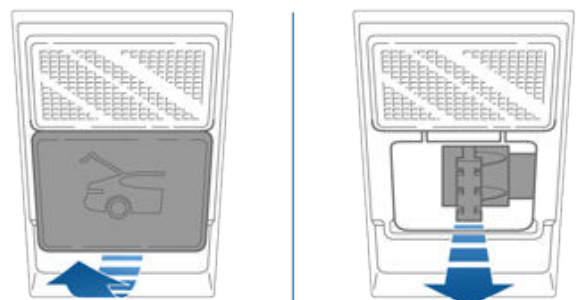



## Πίσω χώρος αποσκευών

---

1. Αφαιρέστε το κάλυμμα τραβώντας το κάτω άκρο του πολύ σταθερά προς το μέρος σας.
2. Τραβήξτε το καλώδιο για να απελευθερώσετε την ασφάλεια.
3. Σπρώξτε την πόρτα του πίσω χώρου αποσκευών για να ανοίξει.

**ΣΗΜΕΪΩΣΗ:** Το κουμπί ανάβει για αρκετές ώρες μετά από σύντομη έκθεση στο φως περιβάλλοντος.

 **ΠΡΟΕΙΔΟΠΟΪΣΗ:** Μην επιτρέπετε στα παιδιά να παίζουν μέσα στον χώρο αποσκευών ή να κλειδωθούν μέσα σε αυτόν. Ένα παιδί που δεν έχει προσδεθεί μπορεί να υποστεί σοβαρό τραυματισμό ή θάνατο σε περίπτωση σύγκρουσης. Ένα παιδί μπορεί να υποστεί θερμική εξάντληση ή θάνατο αν παγιδευτεί μέσα στο όχημα, ιδίως όταν δεν λειτουργεί ο κλιματισμός.





## Άνοιγμα

Για να ανοίξετε τον μπροστινό χώρο αποσκευών, βεβαιωθείτε ότι είναι επιλεγμένη η σχέση στάθμευσης στο Model X και, στη συνέχεια, κάντε ένα από τα εξής προτού ανοίξετε το καπό:

- Αγγίξτε τις επιλογές **Controls > Front Trunk** στην οθόνη αφής.
- Κάντε διπλό κλικ στο κουμπί του μπροστινού χώρου αποσκευών στο keyfob.
- Αγγίξτε το κουμπί του μπροστινού χώρου αποσκευών στην εφαρμογή για κινητά.



Όταν μια πόρτα του οχήματος ή ένας χώρος αποσκευών/η πόρτα του χώρου αποσκευών είναι ανοιχτά, στον πίνακα οργάνων εμφανίζεται η ενδεικτική λυχνία ανοιχτής πόρτας. Επίσης, στην εικόνα του Model X στην οθόνη αφής, εμφανίζεται επίσης ο ανοιχτός μπροστινός χώρος αποσκευών.

**ΠΡΟΕΙΔΟΠΟΪΣΗ:** Πριν από το άνοιγμα ή το κλείσιμο του καπό, είναι σημαντικό να ελέγχετε ότι στην περιοχή γύρω από το καπό δεν υπάρχουν εμπόδια (άνθρωποι και αντικείμενα). Σε αντίθετη περίπτωση, μπορεί να προκληθεί ζημιά ή σοβαρός τραυματισμός.

## Κλείσιμο

Το καπό του Model X δεν είναι αρκετά βαρύ για να ασφαλίσει με το δικό του βάρος μόνο και η άσκηση πίεσης στο μπροστινό άκρο ή στο κέντρο του καπό μπορεί να προκαλέσει ζημιά.

Για να κλείσετε σωστά το καπό:

1. Κατεβάστε το καπό μέχρι ο μηχανισμός κρούσης να αγγίξει τις ασφάλειες.
2. Τοποθετήστε και τα δύο χέρια στο μπροστινό μέρος του καπό στις περιοχές που απεικονίζονται (με πράσινο χρώμα) και, στη συνέχεια, πιέστε σταθερά προς τα κάτω για να κουμπώσουν οι ασφάλειες.

3. Προσπαθήστε να σηκώσετε προσεκτικά το μπροστινό άκρο του καπό, για να βεβαιωθείτε ότι είναι εντελώς κλειστό.

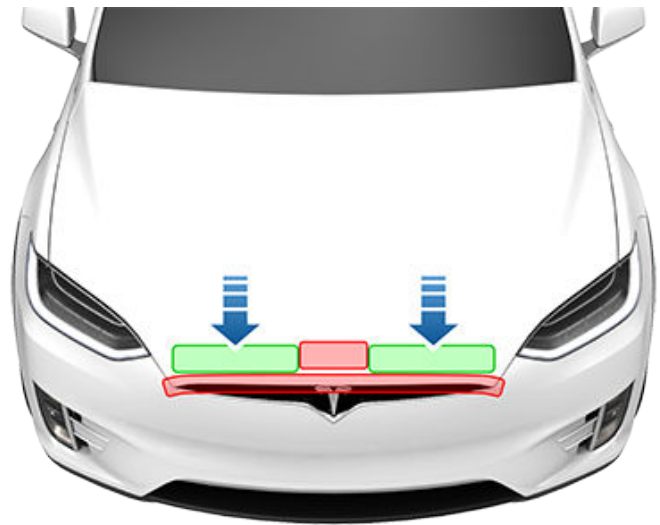

**ΠΡΟΣΟΧΗ:** Για να αποφύγετε την πρόκληση ζημιάς:

- Ασκήστε πίεση μόνο στις πράσινες περιοχές που απεικονίζονται. Η άσκηση πίεσης στις κόκκινες περιοχές μπορεί να προκαλέσει ζημιά.
- Μην κλείνετε το καπό με το ένα χέρι. Με αυτόν τον τρόπο, ασκείται συγκεντρωμένη δύναμη σε μία περιοχή και μπορεί να προκληθεί βαθούλωμα ή αυλακώσεις.
- Μην ασκείτε πίεση στο μπροστινό άκρο του καπό. Μπορεί να προκληθούν αυλακώσεις στο άκρο.
- Μην χτυπάτε απότομα και μην αφήνετε το καπό να πέσει.
- Για να αποφύγετε γρατσουνιές, μην κρατάτε οποιαδήποτε αντικείμενα στα χέρια σας (κλειδιά). Τα κοσμήματα μπορούν επίσης να προκαλέσουν γρατσουνιές.



**ΠΡΟΕΙΔΟΠΟΪΣΗ:** Πριν από την οδήγηση, πρέπει να βεβαιωθείτε ότι το καπό έχει ασφαλίσει καλά στην πλήρως κλειστή θέση, προσπαθώντας προσεκτικά να σηκώσετε το μπροστινό άκρο του καπό προς τα επάνω και επιβεβαιώνοντας ότι δεν κινείται. Αποτελεί ευθύνη του οδηγού να εξασφαλίσει ότι ο μπροστινός χώρος αποσκευών είναι σωστά κλεισμένος πριν οδηγήσει.

Εάν μια πόρτα Falcon ή ο μπροστινός χώρος αποσκευών δεν έχει κλείσει όταν επιχειρήσετε να επιλέξετε μια σχέση διαφορετική από τη σχέση στάθμευσης, θα εμφανιστεί στην οθόνη αφής μια ειδοποίηση, που απαιτεί από εσάς να επιβεβαιώσετε την πρόθεσή σας να οδηγήσετε. Οι πόρτες Falcon μπορεί να κλείσουν αυτόματα μόλις αρχίσετε να επιταχύνετε.

Ο μπροστινός χώρος αποσκευών κλειδώνεται όταν:



## Μπροστινός χώρος αποσκευών

- Κλειδώνετε το Model X χρησιμοποιώντας την οθόνη αφής, το κλειδί ή την εφαρμογή για κινητά.
- Εξέρχεστε από το Model X έχοντας το κλειδί μαζί σας (εάν είναι ενεργοποιημένο το [Κλείδωμα πορτών κατά την απομάκρυνση στη σελίδα 28](#)).
- Είναι ενεργή η λειτουργία Έτοιμο για παρκαδόρο (βλ. [Λειτουργία Έτοιμο για παρκαδόρο στη σελίδα 114](#)).



**ΠΡΟΕΙΔΟΠΟΪΣΗ:** Θα πρέπει να δείχνεται ιδιαίτερη προσοχή, ώστε να διασφαλίζεται ότι τα αντικείμενα στο εσωτερικό του μπροστινού χώρου αποσκευών δεν θα προσκρούσουν στο κουμπί απασφάλισης, με αποτέλεσμα να ανοίξει κατά λάθος το καπό.

### Όριο φόρτωσης του μπροστινού χώρου αποσκευών

Το βάρος του φορτίου πρέπει να κατανέμεται όσο το δυνατόν πιο ομοιόμορφα μεταξύ του μπροστινού και του πίσω χώρου αποσκευών.



**ΠΡΟΣΟΧΗ:** Μην φορτώνετε ποτέ περισσότερο από 136 kg στον μπροστινό χώρο αποσκευών. Μπορεί να προκληθεί ζημιά.



**ΠΡΟΕΙΔΟΠΟΪΣΗ:** Κατά τη φόρτωση φορτίου, λαμβάνετε πάντα υπόψη το Μέγιστο τεχνικά αποδεκτό βάρος έμφορτου οχήματος (TPMLM) του οχήματος (βλ. [Προδιαγραφές στη σελίδα 258](#)). Το TPMLM είναι το μέγιστο επιτρεπόμενο συνολικό βάρος του οχήματος, συμπεριλαμβανομένων όλων των επιβατών, των υγρών και του φορτίου.

### Απασφάλιση από το εσωτερικό σε περίπτωση έκτακτης ανάγκης

Ένα φωτιζόμενο εσωτερικό κουμπί απασφάλισης στο εσωτερικό του μπροστινού χώρου αποσκευών επιτρέπει σε ένα άτομο που έχει κλειδωθεί στο εσωτερικό του να βγει από το όχημα.

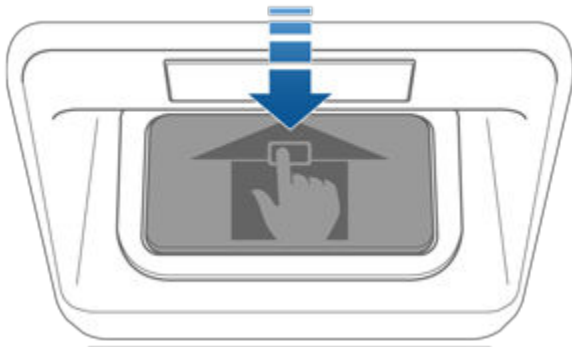

Πατήστε το εσωτερικό κουμπί απασφάλισης για να ανοίξετε τον μπροστινό χώρο αποσκευών και κατόπιν σπρώξτε το καπό προς τα πάνω.

**ΣΗΜΕΪΩΣΗ:** Το εσωτερικό κουμπί απασφάλισης ανάβει μετά από σύντομη έκθεση στο φως περιβάλλοντος.



**ΠΡΟΕΙΔΟΠΟΪΣΗ:** Δεν πρέπει ποτέ να εισέρχονται άτομα στον μπροστινό χώρο αποσκευών. Μην κλείνετε ποτέ τον μπροστινό χώρο αποσκευών όταν υπάρχει κάποιο άτομο στο εσωτερικό του.



## Ντουλαπάκι συνοδηγού

Για να ανοίξετε το ντουλαπάκι συνοδηγού, πατήστε τον διακόπτη που βρίσκεται στο πλάι της οθόνης αφής. Το ντουλαπάκι συνοδηγού κλειδώνει όταν το Model X κλειδώνεται εξωτερικά με το κλειδί ή με τη λειτουργία κλειδώματος κατά την απομάκρυνση. Κλειδώνει επίσης όταν το Model X είναι σε λειτουργία Έτοιμο για παρκαδόρο (βλ. [Λειτουργία Έτοιμο για παρκαδόρο στη σελίδα 114](#)). Δεν κλειδώνει όταν κλειδώνετε το Model X με άγγιγμα του εικονιδίου κλειδώματος στη γραμμή κατάστασης της οθόνης αφής.

Για επιπλέον προστασία στο ντουλαπάκι του συνοδηγού, αγγίξτε τις επιλογές **Controls > Safety > Glovebox PIN** για να ορίσετε έναν 4ψήφιο κωδικό PIN (βλ. [PIN ντουλαπιού συνοδηγού στη σελίδα 186](#)).

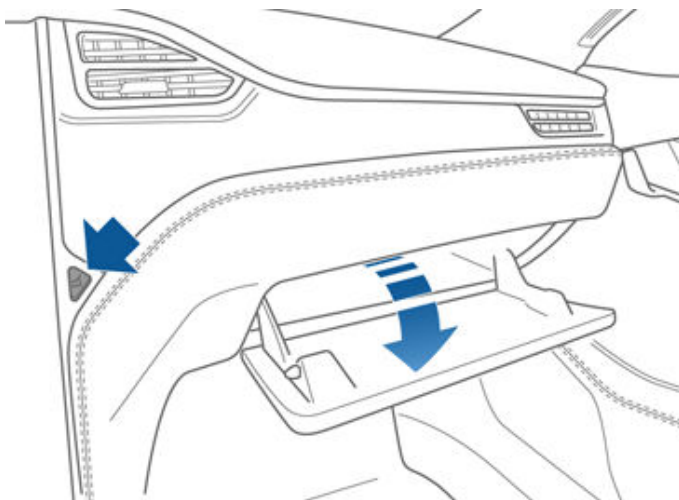

**ΣΗΜΕΪΩΣΗ:** Εάν αφήσετε το ντουλαπάκι συνοδηγού ανοιχτό, το φως του θα σβήσει μετά από λίγο.

**⚠ ΠΡΟΕΙΔΟΠΟΪΣΗ:** Κατά την οδήγηση, το ντουλαπάκι συνοδηγού πρέπει να είναι κλειστό, ώστε να αποφευχθεί τυχόν τραυματισμός ενός επιβάτη σε περίπτωση σύγκρουσης ή απότομης ακινητοποίησης του οχήματος.



## Χώροι αποθήκευσης στο εσωτερικό του οχήματος

### Ποτηροθήκες

Για να αποκαλύψετε μια μπροστινή ποτηροθήκη, σύρετε το υποβραχιόνιο προς τα πίσω.

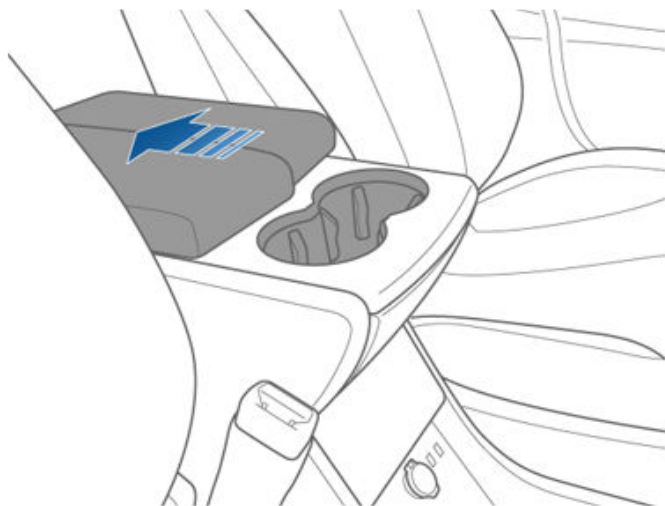

Για να αποκαλυφθούν οι πίσω ποτηροθήκες (εάν υπάρχουν στο όχημά σας), πιέστε στιγμιαία την πρόσοψη των ποτηροθηκών που βρίσκεται στο πίσω μέρος της κεντρικής κονσόλας.

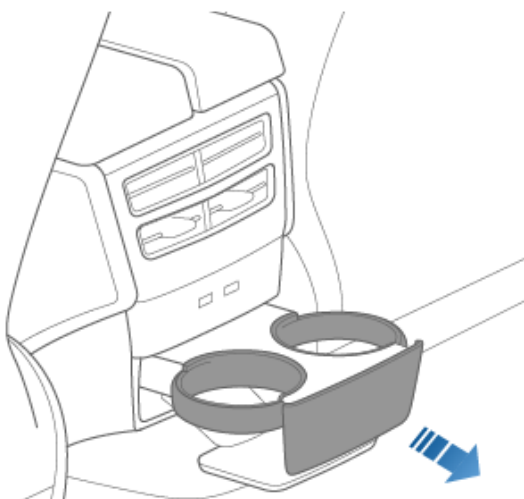



## Ρύθμιση των μπροστινών καθισμάτων

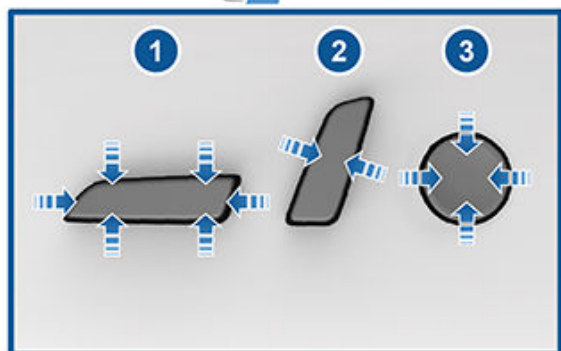

1. Μετακινήστε το κάθισμα προς τα εμπρός/προς τα πίσω και ρυθμίστε το ύψος και τη γωνία κλίσης του καθίσματος επάνω/κάτω.
2. Ρυθμίστε την πλάτη του καθίσματος.
3. Ρυθμίστε την οσφυϊκή υποστήριξη.

**ΠΡΟΕΙΔΟΠΟΪΣΗ:** Πριν από τη ρύθμιση ενός μπροστινού καθίσματος, ελέγξτε ότι δεν υπάρχουν εμπόδια στην περιοχή γύρω από το κάθισμα (άτομα και αντικείμενα).

**ΠΡΟΕΙΔΟΠΟΪΣΗ:** Μην ρυθμίζετε τα καθίσματα ενώ οδηγείτε. Αυτό αυξάνει τον κίνδυνο σύγκρουσης.

**ΠΡΟΕΙΔΟΠΟΪΣΗ:** Η οδήγηση σε ένα κινούμενο όχημα με την πλάτη του καθίσματος πολύ κεκλιμένη μπορεί να οδηγήσει σε σοβαρό τραυματισμό σε περίπτωση σύγκρουσης, καθώς μπορεί να γλιστρήσετε κάτω από τη ζώνη ασφαλείας κοιλιακής χώρας ή να εκτιναχθείτε από τη ζώνη ασφαλείας. Βεβαιωθείτε ότι η πλάτη του καθίσματός σας δεν έχει κλίση μεγαλύτερη από 30 μοίρες όταν το όχημα κινείται.

## Σωστή θέση οδήγησης

Το κάθισμα, το προσκέφαλο, η ζώνη ασφαλείας και οι αερόσακοι λειτουργούν από κοινού για τη μεγιστοποίηση της ασφάλειάς σας. Η σωστή χρήση τους εξασφαλίζει μεγαλύτερη προστασία.



Τοποθετήστε το κάθισμα έτσι, ώστε να μπορείτε να φοράτε σωστά τη ζώνη ασφαλείας, ενώ ταυτόχρονα βρίσκεστε όσο το δυνατόν πιο μακριά από τον μπροστινό αερόσακο:

1. Καθίστε με όρθιο τον κορμό, με τα δύο πόδια στο δάπεδο και την πλάτη του καθίσματος σε όρθια θέση.
2. Βεβαιωθείτε ότι μπορείτε να φτάσετε εύκολα τα πεντάλ και ότι οι βραχιόνές σας είναι ελαφρώς λυγισμένοι όταν κρατάτε το τιμόνι. Το στήθος σας πρέπει να απέχει τουλάχιστον 25 cm από το κέντρο του καλύμματος του αερόσακου.
3. Τοποθετήστε το τμήμα ώμου της ζώνης ασφαλείας στο μέσο της απόστασης ανάμεσα στον λαιμό και τον ώμο σας. Περάστε το τμήμα κοιλιακής χώρας της ζώνης ασφαλείας σφικτά πάνω από τους γοφούς σας, και όχι πάνω από το στομάχι σας.

Model X περιλαμβάνει καθίσματα με ενσωματωμένα προσκέφαλα που δεν μπορούν να ρυθμιστούν ή να αφαιρεθούν.





## Μπροστινά και πίσω καθίσματα

### Ρύθμιση καθισμάτων Monopost δεύτερης σειράς

Ένα Model X που διαθέτει καθίσματα Monopost μπορεί να μεταφέρει δύο ή τρεις επιβάτες στη δεύτερη σειρά, ανάλογα με την επιλογή που κάνατε κατά την αγορά. Υπάρχουν δύο τρόποι για να ρυθμίσετε τη θέση αυτών των καθισμάτων:

- Αγγίξτε τις επιλογές **Controls > Seats** στην οθόνη αφής. Πατήστε παρατεταμένα το εικονίδιο που αντιστοιχεί στο κάθισμα που θέλετε να ρυθμίσετε. Τα λευκά εικονίδια υποδεικνύουν ότι το κάθισμα μπορεί να μετακινηθεί προς αυτήν την κατεύθυνση. Τα γκρι εικονίδια υποδεικνύουν ότι δεν είναι δυνατή η περαιτέρω μετακίνηση του καθίσματος προς αυτήν την κατεύθυνση.

**ΣΗΜΕΪΩΣΗ:** Τα μπροστινά καθίσματα μπορεί να μετακινηθούν ελαφρώς προς τα εμπρός για να γίνει δυνατή η μετακίνηση προς τα εμπρός των καθισμάτων της δεύτερης σειράς.

- Χρησιμοποιήστε τις χειροκίνητες ρυθμίσεις που απεικονίζονται παρακάτω. Εκτός από τη μετακίνηση του καθίσματος προς τα εμπρός ή προς τα πίσω, οι χειροκίνητες ρυθμίσεις του καθίσματος σας επιτρέπουν να ρυθμίσετε την πλάτη του καθίσματος. Παρόλο που το χειριστήριο στα ακριανά καθίσματα έχει σχήμα L και το χειριστήριο στο μεσαίο κάθισμα είναι στρογγυλό, και τα δύο παρέχουν τις ίδιες λειτουργίες.

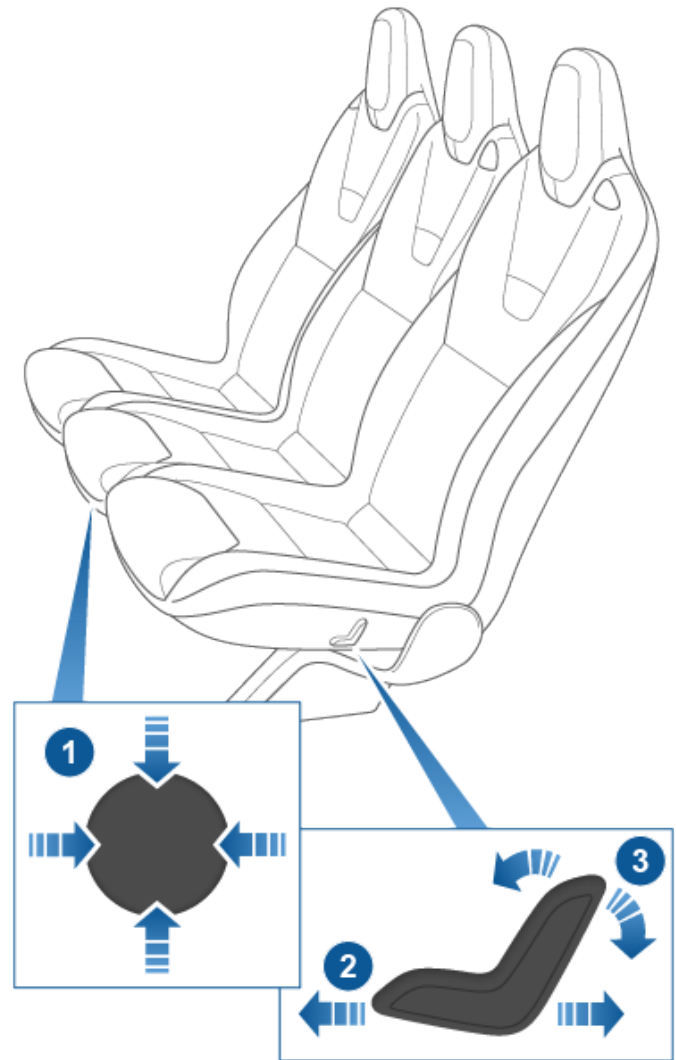

1. Μετακινήστε το κάθισμα προς τα εμπρός/προς τα πίσω (πάνω/κάτω στο χειριστήριο) και ρυθμίστε την πλάτη του καθίσματος (αριστερά/δεξιά στο χειριστήριο).
2. Μετακινήστε το κάθισμα προς τα εμπρός/προς τα πίσω.
3. Ρυθμίστε την πλάτη του καθίσματος.

**ΣΗΜΕΪΩΣΗ:** Η πλάτη του καθίσματος ασφαλίσει στη θέση της όταν αφήσετε τον μοχλό. Εάν η πλάτη του καθίσματος δεν έχει ασφαλίσει στη θέση της όταν επιλεγεί μια σχέση οδήγησης, στον πίνακα οργάνων εμφανίζεται μια προειδοποίηση για την μη ασφαλισμένη πλάτη καθίσματος. Ρυθμίστε ξανά την πλάτη του καθίσματος και βεβαιωθείτε ότι έχει ασφαλίσει στη θέση της.

**⚠ ΠΡΟΕΙΔΟΠΟΪΣΗ:** Πριν από την οδήγηση, βεβαιωθείτε ότι το κάθισμα είναι ασφαλισμένο στη θέση του. Ίσως χρειαστεί να τραβήξετε το κάθισμα προς τα εμπρός ή προς τα πίσω μέχρι να ασφαλίσει στη θέση του.



## Ρύθμιση της πλάτης καθισμάτων της δεύτερης σειράς (καθίσματα τύπου πάγκου)

Εάν το Model X διαθέτει δύο σειρές καθισμάτων, τα καθίσματα τύπου πάγκου της δεύτερης σειράς μπορούν να φιλοξενήσουν έως τρεις επιβάτες. Χρησιμοποιήστε τον μηχανικό μοχλό ρύθμισης που βρίσκεται στο πλάι κάθε εξωτερικής θέσης καθίσματος, για να ρυθμίσετε την πλάτη του καθίσματος. Το κάθισμα τύπου πάγκου διαιρούνται κατά 60/40, ώστε ο μοχλός ρύθμισης στην αριστερή πλευρά να μετακινεί τις πλάτες των καθισμάτων τόσο του αριστερού όσο και του κεντρικού καθίσματος ενώ ο μοχλός στη δεξιά πλευρά μετακινεί μόνο την πλάτη του καθίσματος που βρίσκεται τέρμα δεξιά. Ενώ τραβάτε και κρατάτε τον μοχλό, μετακινήστε την πλάτη του καθίσματος στην επιθυμητή θέση και, στη συνέχεια, αφήστε τον μοχλό. Όταν επαναφέρετε την πλάτη ενός καθίσματος στην όρθια θέση, δοκιμάστε να τη μετακινήσετε προς τα εμπρός ή προς τα πίσω για να βεβαιωθείτε ότι έχει ασφαλίσει σωστά στη θέση της.



**ΠΡΟΕΙΔΟΠΟΪΣΗ:** Η οδήγηση σε ένα κινούμενο όχημα με την πλάτη του καθίσματος πολύ κεκλιμένη μπορεί να οδηγήσει σε σοβαρό τραυματισμό σε περίπτωση σύγκρουσης, καθώς μπορεί να γλιστρήσετε κάτω από τη ζώνη ασφαλείας κοιλιακής χώρας ή να εκτιναχθείτε από τη ζώνη ασφαλείας. Βεβαιωθείτε ότι οι πλάτες των κατελιημμένων καθισμάτων δεν έχουν κλίση μεγαλύτερη από 30 μοίρες όταν το όχημα κινείται.

## Αναδίπλωση της πλάτης καθισμάτων της δεύτερης σειράς (καθίσματα τύπου πάγκου)

Οι πλάτες καθισμάτων της δεύτερης σειράς στα καθίσματα τύπου πάγκου μπορούν να αναδιπλωθούν εντελώς προς τα εμπρός ώστε να είναι επίπεδες, και να μεγιστοποιηθεί ο χώρος αποσκευών. Τραβήξτε προς τα επάνω τον μηχανικό μοχλό που βρίσκεται στο πλάι κάθε ακριανού καθίσματος

(τον ίδιο μοχλό που χρησιμοποιείτε για την ανάκλιση των καθισμάτων, όπως περιγράφεται παραπάνω) και, στη συνέχεια, σπρώξτε την πλάτη του καθίσματος τέρμα προς τα εμπρός. Τα καθίσματα τύπου πάγκου διαιρούνται κατά 60/40. Επομένως, ο μοχλός ρύθμισης στην αριστερή πλευρά αναδιπλώνει τις πλάτες καθισμάτων τόσο του αριστερού όσο και του κεντρικού καθίσματος, ενώ ο μοχλός στη δεξιά πλευρά αναδιπλώνει μόνο την πλάτη του καθίσματος που βρίσκεται τέρμα δεξιά.

**ΣΗΜΕΪΩΣΗ:** Πριν από την αναδίπλωση των καθισμάτων τέρμα προς τα εμπρός, αφαιρέστε τυχόν αντικείμενα από τα καθίσματα και τον πίσω χώρο για τα πόδια. Για να είναι δυνατή η εντελώς επίπεδη αναδίπλωση της πλάτης των καθισμάτων, μπορεί να χρειαστεί να μετακινήσετε τα μπροστινά καθίσματα προς τα εμπρός.

**ΠΡΟΣΟΧΗ:** Πριν από την αναδίπλωση των καθισμάτων τέρμα προς τα κάτω, βεβαιωθείτε ότι η ζώνη ασφαλείας είναι λυμένη και ότι δεν έχουν απομείνει αντικείμενα στο κάθισμα.

## Μετακίνηση καθισμάτων τύπου πάγκου δεύτερης σειράς

**ΣΗΜΕΪΩΣΗ:** Μόνο τα καθίσματα τύπου πάγκου στα επταθέσια οχήματα μπορούν να μετακινηθούν προς τα εμπρός και προς τα πίσω. Τα καθίσματα τύπου πάγκου στα πενταθέσια οχήματα δεν μετακινούνται.

Χρησιμοποιήστε τον μηχανικό μοχλό που βρίσκεται κάτω από κάθε εξωτερική θέση καθίσματος, για να μετακινήσετε τα καθίσματα της δεύτερης σειράς προς τα εμπρός ή προς τα πίσω. Τα καθίσματα τύπου πάγκου διαιρούνται κατά 60/40. Επομένως, ο μοχλός στην αριστερή πλευρά μετακινεί τόσο το αριστερό όσο και το κεντρικό κάθισμα, ενώ ο μοχλός στη δεξιά πλευρά μετακινεί μόνο το ακραίο δεξί κάθισμα. Τραβήξτε και κρατήστε τον μοχλό ενώ μετακινείτε το κάθισμα προς τα εμπρός ή προς τα πίσω. Αφήστε τον μοχλό όταν το κάθισμα φτάσει στην επιθυμητή θέση.



**ΣΗΜΕΪΩΣΗ:** Μπορείτε να ρυθμίσετε τη θέση των καθισμάτων τύπου πάγκου χρησιμοποιώντας μόνο τους μηχανικούς μοχλούς. Δεν μπορείτε να χρησιμοποιήσετε την οθόνη αφής για να ρυθμίσετε τα καθίσματα τύπου πάγκου.



## Μπροστινά και πίσω καθίσματα

### Πρόσβαση στα καθίσματα τρίτης σειράς (εάν υπάρχουν) - Καθίσματα Monopost

Στην πλάτη κάθε ακριανού καθίσματος monopost της δεύτερης σειράς υπάρχει ένα κουμπί. Αυτό το κουμπί διευκολύνει την είσοδο και την έξοδο των επιβατών από τις θέσεις καθισμάτων της τρίτης σειράς. Αγγίξτε τις επιλογές **Controls > Seats > Easy Entry** και επιλέξτε πώς θέλετε να λειτουργεί αυτό το κουμπί:

- **ON** - Σας επιτρέπει να δίνετε κλίση και να μετακινείτε το αντίστοιχο ακριανό κάθισμα τέρμα προς τα εμπρός, και το κεντρικό κάθισμα μερικώς προς τα εμπρός, με **ένα μόνο πάτημα** του κουμπιού.
- **OFF** - Όταν είναι απενεργοποιημένο, το οποίο συνιστάται εάν έχει τοποθετηθεί παιδικό κάθισμα στη δεύτερη σειρά, πρέπει να **κρατήσετε πατημένο** το κουμπί για να μετακινήσετε τα καθίσματα της δεύτερης σειράς προς τα εμπρός.

Αφού χρησιμοποιήσετε το κουμπί εισόδου στην τρίτη σειρά για να αποκτήσετε πρόσβαση στα καθίσματα της τρίτης σειράς, απλώς πατήστε ξανά το κουμπί για να επαναφέρετε τα καθίσματα στην κανονική τους θέση.



**ΠΡΟΕΙΔΟΠΟΪΣΗ:** Στα οχήματα με καθίσματα τρίτης σειράς, μην χρησιμοποιείτε το κουμπί εισόδου στην τρίτη σειρά που βρίσκεται στην πλάτη ενός ακριανού καθίσματος της δεύτερης σειράς, όταν ένα παιδί κάθεται στη δεύτερη σειρά. Με το πάτημα του κουμπιού, γίνεται ανάκλιση και μετακίνηση των καθισμάτων, και μπορεί να στριμώξουν τον επιβάτη. Μην βασίζεστε στο ότι το Model X θα αναγνωρίσει και θα προστατέψει τους επιβάτες που κάθονται στο όχημα όταν χρησιμοποιείτε αυτό το κουμπί. Χρησιμοποιήστε αυτό το κουμπί μόνο όταν δεν υπάρχουν επιβάτες στα καθίσματα της δεύτερης σειράς.

#### Οδηγίες για τη χρήση του κουμπιού εισόδου στην τρίτη σειρά:

- Εάν ένα κάθισμα της μπροστινής σειράς έχει τοποθετηθεί έτσι, ώστε το κάθισμα της δεύτερης σειράς να συγκρούεται με αυτό κατά τη διάρκεια της λειτουργίας εύκολης επιβίβασης, μετακινείται αυτόματα προς τα εμπρός μόνο τόσο, ώστε να είναι δυνατή η κίνηση προς τα εμπρός του καθίσματος Monopost της δεύτερης σειράς.
- Η κίνηση προς τα εμπρός των καθισμάτων Monopost της δεύτερης σειράς ακυρώνεται, εάν ο επιβάτης ρυθμίσει ένα κάθισμα της δεύτερης σειράς κατά τη διάρκεια της κίνησης.
- Όταν ένα ακριανό κάθισμα γείρει προς τα εμπρός μετά το πάτημα του κουμπιού, η πλάτη του επανέρχεται στην μπροστινή θέση και μπορεί να χρειαστεί να ρυθμιστεί ξανά για μεγαλύτερη άνεση.

**ΠΡΟΕΙΔΟΠΟΪΣΗ:** Χρησιμοποιήστε το κουμπί εισόδου στην τρίτη σειρά για να αποκτήσετε πρόσβαση στην τρίτη σειρά **ΜΟΝΟ** όταν δεν υπάρχουν επιβάτες στα καθίσματα της δεύτερης σειράς. Μην βασίζεστε στο ότι το Model X θα αναγνωρίσει και θα προστατέψει τους επιβάτες που κάθονται στο όχημα όταν χρησιμοποιείτε το κουμπί.

**ΠΡΟΕΙΔΟΠΟΪΣΗ:** Να βεβαιώνετε πάντα ότι το κάθισμα είναι ασφαλισμένο στη θέση του πριν από την οδήγηση. Διαφορετικά, αυξάνεται ο κίνδυνος τραυματισμού.

### Πρόσβαση στα καθίσματα τρίτης σειράς (εάν υπάρχουν) - Καθίσματα τύπου πάγκου

Στην πλάτη κάθε ακριανού καθίσματος τύπου πάγκου στη δεύτερη σειρά υπάρχει ένα κουμπί. Αυτό το κουμπί διευκολύνει την είσοδο και την έξοδο των επιβατών από τις θέσεις καθισμάτων της τρίτης σειράς. Πατήστε και αφήστε το κουμπί στο αριστερό ακριανό κάθισμα, για να γείρετε και να μετακινήσετε το συνδυασμένο αριστερό και κεντρικό κάθισμα προς τα εμπρός. Πατήστε και αφήστε το κουμπί στο δεξί ακριανό κάθισμα, για να γείρετε και να μετακινήσετε το δεξί κάθισμα προς τα εμπρός.



**⚠ ΠΡΟΕΙΔΟΠΟΪΣΗ:** Στα οχήματα με καθίσματα τρίτης σειράς, μην χρησιμοποιείτε το κουμπί εισόδου στην τρίτη σειρά που βρίσκεται στην πλάτη ενός ακριανού καθίσματος τύπου πάγκου της δεύτερης σειράς, όταν ένα παιδί κάθεται στη δεύτερη σειρά. Με το πάτημα του κουμπιού, το συνδυασμένο αριστερό και κεντρικό κάθισμα θα μετακινηθούν προς τα εμπρός και μπορούν να στριμώξουν τον επιβάτη. Χρησιμοποιήστε αυτό το κουμπί μόνο όταν δεν υπάρχουν επιβάτες στα καθίσματα της δεύτερης σειράς. Πριν από την οδήγηση, βεβαιωθείτε ότι το κάθισμα και η πλάτη του καθίσματος έχουν ασφαλίσει σωστά στη θέση τους.

Σε ορισμένες περιπτώσεις, όπως όταν σταθμεύετε σε επικλινές έδαφος ή όταν η επένδυση του καθίσματος επηρεάζει την κίνηση των καθισμάτων τύπου πάγκου αφού πατήσετε το κουμπί, τα καθίσματα τύπου πάγκου μπορεί να μην μετακινηθούν τέρμα προς τα εμπρός και ίσως χρειαστεί να τα σπρώξετε προς τα εμπρός προσεκτικά, μέχρι να φτάσουν στο τέλος της διαδρομής τους.

**⚠ ΠΡΟΕΙΔΟΠΟΪΣΗ:** Αφού χρησιμοποιήσετε το κουμπί εισόδου στην τρίτη σειρά για να αποκτήσετε πρόσβαση στα καθίσματα της τρίτης σειράς, σπρώξτε τα καθίσματα τύπου πάγκου πίσω στη θέση τους, διασφαλίζοντας ότι τα καθίσματα έχουν ασφαλίσει σωστά, προσπαθώντας να τα μετακινήσετε προς τα εμπρός και προς τα πίσω. Διαφορετικά, αυξάνεται ο κίνδυνος τραυματισμού.

**⚠ ΠΡΟΕΙΔΟΠΟΪΣΗ:** Το κάθισμα πρέπει να έχει ασφαλίσει πλήρως στη θέση του πριν από την οδήγηση. Σπρώξτε ή τραβήξτε το κάθισμα, μέχρι να ακούσετε τον χαρακτηριστικό ήχο ασφάλισης του καθίσματος.

## Αναδίπλωση και ανύψωση της πλάτης των καθισμάτων τρίτης σειράς (εάν υπάρχουν)

Για να αναδιπλώσετε ένα κάθισμα της τρίτης σειράς, πατήστε το κουμπί που βρίσκεται στην επάνω εξωτερική γωνία του καθίσματος. Το κουμπί έχει δύο εγκοπές συγκράτησης.



1. Αναδιπλώστε το προσκέφαλο προς τα εμπρός.
2. Αναδιπλώστε την πλάτη του καθίσματος προς τα εμπρός.

Για να ανορθώσετε τα καθίσματα, κρατήστε πατημένο το κουμπί στην επάνω εξωτερική γωνία του καθίσματος και, στη συνέχεια, τραβήξτε την πλάτη του καθίσματος προς τα επάνω μέχρι να ασφαλίσει στη θέση της. Δοκιμάστε να τραβήξετε την πλάτη του καθίσματος προς τα εμπρός, για να βεβαιωθείτε ότι έχει ασφαλίσει στην όρθια θέση.

**ΣΗΜΕΪΩΣΗ:** Πριν από την αναδίπλωση της πλάτης των καθισμάτων της τρίτης σειράς, αφαιρέστε τυχόν αντικείμενα από τα καθίσματα και τον χώρο για τα πόδια. Για να είναι δυνατή η εντελώς επίπεδη αναδίπλωση της πλάτης των καθισμάτων, μπορεί να χρειαστεί να μετακινήσετε τα καθίσματα της δεύτερης σειράς προς τα εμπρός.

**ΣΗΜΕΪΩΣΗ:** Η οδήγηση με την πλάτη των καθισμάτων της τρίτης σειράς αναδιπλωμένη προς τα εμπρός ενδέχεται να έχει ως αποτέλεσμα την αύξηση του αντιληπτού θορύβου ή/και των κραδασμών που προκαλούνται από το πίσω μέρος του οχήματος (χώρος αποσκευών, ανάρτηση κ.λπ.).

**⚠ ΠΡΟΣΟΧΗ:** Πριν από την αναδίπλωση των καθισμάτων τέρμα προς τα κάτω, βεβαιωθείτε ότι η ζώνη ασφαλείας είναι λυμένη και ότι δεν έχουν απομείνει αντικείμενα στο κάθισμα.

**⚠ ΠΡΟΕΙΔΟΠΟΪΣΗ:** Πρέπει πάντα να βεβαιώνετε ότι τα καθίσματα και η πλάτη των καθισμάτων είναι ασφαλισμένα στην όρθια θέση πριν από την οδήγηση. Διαφορετικά, αυξάνεται ο κίνδυνος τραυματισμού.

## Θερμαντήρες καθισμάτων

Τα μπροστινά και λειτουργούν σε τρία επίπεδα από 3 (υψηλότερο) έως 1 (χαμηλότερο). Για τη λειτουργία των θερμαντήρων καθισμάτων, βλ. *Χρήση χειριστηρίων του συστήματος κλιματισμού στη σελίδα 193.*





## Μπροστινά και πίσω καθίσματα

Εάν το Model X διαθέτει το πακέτο για χαμηλές θερμοκρασίες, μπορείτε επίσης να ρυθμίσετε τους θερμαντήρες των καθισμάτων σε όλες τις πίσω θέσεις καθισμάτων, καθώς και τα συστήματα αποπάγωσης υαλοκαθαριστήρων και τα ακροφύσια του συστήματος πλύσης, αγγίζοντας τα χειριστήρια του κλιματισμού στην οθόνη αφής.

**⚠ ΠΡΟΕΙΔΟΠΟΪΣΗ:** Για την αποφυγή εγκαυμάτων που οφείλονται σε παρατεταμένη χρήση, τα άτομα που έχουν περιφερική νευροπάθεια ή των οποίων η ικανότητα να αισθανθούν πόνο είναι περιορισμένη λόγω διαβήτη, ηλικίας, νευρολογικής βλάβης ή κάποιας άλλης κατάστασης, θα πρέπει να επιδεικνύουν προσοχή κατά τη χρήση του συστήματος κλιματισμού και των θερμαντήρων καθισμάτων.

### Καλύμματα καθισμάτων

**⚠ ΠΡΟΕΙΔΟΠΟΪΣΗ:** Μην χρησιμοποιείτε καλύμματα καθισμάτων σε κάθισμα που είναι εξοπλισμένο με αερόσακο στο κάθισμα (βλ. [Θέση των αερόσακων στη σελίδα 69](#)). Διαφορετικά, μπορεί να περιοριστεί το άνοιγμα των πλευρικών αερόσακων στο κάθισμα σε περίπτωση σύγκρουσης. Επίσης, εάν το όχημα διαθέτει σύστημα εντοπισμού επιβατών που χρησιμοποιείται για τον προσδιορισμό της κατάστασης του μπροστινού αερόσακου συνοδηγού, τα καλύμματα των καθισμάτων μπορεί να εμποδίσουν τη λειτουργία αυτού του συστήματος.





## Χρήση ζωνών ασφαλείας

Η χρήση των ζωνών ασφαλείας και των παιδικών καθισμάτων ασφαλείας είναι ο πιο αποτελεσματικός τρόπος για την προστασία των επιβατών σε περίπτωση σύγκρουσης. Για τον λόγο αυτό, η χρήση ζώνης ασφαλείας απαιτείται από τον νόμο στις περισσότερες δικαιοδοσίες.

Όλα τα καθίσματα είναι εξοπλισμένα με ζώνες ασφαλείας τριών σημείων με συσπειρωτήρες. Οι ζώνες ασφαλείας με συσπειρωτήρες τεντώνονται αυτόματα, ώστε να μπορούν οι επιβάτες να κινούνται άνετα υπό κανονικές συνθήκες οδήγησης.

Ο συσπειρωτήρας της ζώνης ασφαλείας σφίγγει ή κλειδώνει αυτόματα για να αποφευχθεί η κίνηση των επιβατών, εάν στο Model X ασκηθεί δύναμη που σχετίζεται με απότομη επιτάχυνση, πέδηση, κίνηση σε στροφή ή τη σφοδρότητα μιας σύγκρουσης.

## Υπενθυμίσεις για τις ζώνες ασφαλείας



Η υπενθύμιση για τη ζώνη ασφαλείας στον πίνακα οργάνων σας προειδοποιεί εάν δεν είναι δεμένη μια ζώνη ασφαλείας σε ένα κατελιημένο κάθισμα οδηγού ή συνοδηγού. Εάν όλοι οι επιβάτες φορούν ζώνες ασφαλείας και η υπενθύμιση παραμένει αναμμένη, δέστε ξανά τις ζώνες ασφαλείας για να βεβαιωθείτε ότι έχουν ασφαλίσει σωστά. Επίσης, απομακρύνετε τυχόν βαριά αντικείμενα (όπως χαρτοφύλακες) από το μη κατελιημένο κάθισμα. Εάν η λυχνία υπενθύμισης παραμένει αναμμένη, προγραμματίστε ένα ραντεβού για σέρβις και αποφύγετε να χρησιμοποιήσετε το κάθισμα μέχρι να επιλυθεί το πρόβλημα.

**ΠΡΟΕΙΔΟΠΟΪΣΗ:** Οι επιβάτες όλων των καθισμάτων ενηλίκων πρέπει να φορούν ζώνες ασφαλείας σε όλες τις θέσεις.

**ΣΗΜΕΪΩΣΗ:** Σε περιοχές όπου οι κανονισμοί απαιτούν υπενθυμίσεις για τις ζώνες ασφαλείας στις πίσω θέσεις καθισμάτων, οι υπενθυμίσεις αυτές δεν μπορούν να απενεργοποιηθούν. Για να ακυρώσετε την υπενθύμιση σε ένα μη κατελιημένο κάθισμα όταν ανιχνεύεται ένα αντικείμενο, πρέπει είτε να δέσετε τη ζώνη ασφαλείας είτε να αφαιρέσετε το αντικείμενο.

## Για να δέσετε μια ζώνη ασφαλείας

1. Διασφαλίστε τη σωστή τοποθέτηση του καθίσματος. Βλ. (βλ. [Σωστή θέση οδήγησης στη σελίδα 39](#)) για λεπτομέρειες σχετικά με τη σωστή τοποθέτηση του καθίσματος οδηγού.

2. Τραβήξτε τη ζώνη ασφαλείας απαλά προς τα έξω, διασφαλίζοντας ότι εφαρμόζει στη λεκάνη, στον θώρακα και στο μέσον του οστού της κλείδας, ανάμεσα στον λαιμό και τον ώμο. Βεβαιωθείτε ότι η ζώνη ασφαλείας είναι τοποθετημένη σωστά και όχι συστραμμένη. Μην κάθεται ποτέ πάνω στη ζώνη ασφαλείας ή σε οποιοδήποτε εξάρτημα της ζώνης ασφαλείας.

**ΠΡΟΕΙΔΟΠΟΪΣΗ:** Μια συστραμμένη ή λανθασμένα τοποθετημένη ζώνη ασφαλείας μπορεί να προκαλέσει ζημιά και να εμποδίσει τη λειτουργία του συστήματος ζώνης ασφαλείας.

3. Εισαγάγετε το γλωσσίδι ασφάλισης στην πόρπη και πιέστε το μέχρι να ακούσετε έναν χαρακτηριστικό ήχο που υποδεικνύει ότι έχει ασφαλίσει στη θέση του.

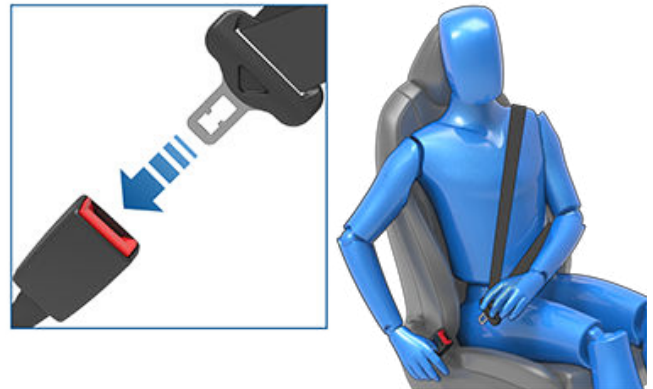

4. Τραβήξτε τη ζώνη ασφαλείας για να βεβαιωθείτε ότι έχει ασφαλίσει σωστά.
5. Τραβήξτε το διαγώνιο τμήμα της ζώνης ασφαλείας προς τον μηχανισμό τυλίγματος, για να εξαλείψετε την υπερβολική χαλαρότητα.

## Για να ρυθμίσετε το ύψος του στηρίγματος ώμου

Model X διαθέτει ένα ρυθμιζόμενο στήριγμα ώμου για κάθε μπροστινό κάθισμα, ώστε να διασφαλίζεται η σωστή τοποθέτηση της ζώνης ασφαλείας. Η ζώνη ασφαλείας θα πρέπει να είναι επίπεδη στο μέσον του οστού της κλείδας ενώ βρίσκεστε στη σωστή θέση οδήγησης (βλ. [Σωστή θέση οδήγησης στη σελίδα 39](#)). Ρυθμίστε το ύψος του στηρίγματος ώμου, εάν η ζώνη ασφαλείας δεν έχει τοποθετηθεί σωστά:

1. Πατήστε παρατεταμένα το κουμπί στο στήριγμα ώμου για να απελευθερώσετε τον μηχανισμό ασφάλισης.
2. Κρατώντας πατημένο το κουμπί, μετακινήστε το στήριγμα ώμου προς τα επάνω ή προς τα κάτω, όπως απαιτείται, για να τοποθετήσετε σωστά τη ζώνη ασφαλείας.



## Ζώνες ασφαλείας

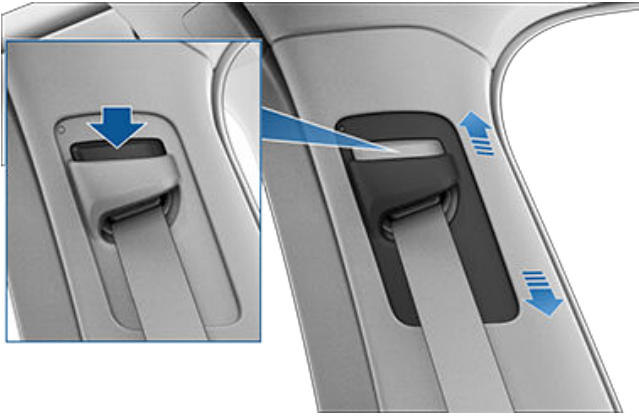

3. Αφήστε το κουμπί στο στήριγμα ώμου ώστε να ασφαλίσει στη θέση του.
4. Χωρίς να πατήσετε το κουμπί, τραβήξτε τον ιμάντα της ζώνης ασφαλείας και προσπαθήστε να μετακινήσετε το στήριγμα ώμου προς τα κάτω για να βεβαιωθείτε ότι έχει ασφαλίσει στη θέση του.

**⚠ ΠΡΟΕΙΔΟΠΟΪΣΗ:** Βεβαιωθείτε ότι η ζώνη ασφαλείας έχει τοποθετηθεί σωστά και ότι το στήριγμα ώμου έχει ασφαλίσει στη θέση του πριν από την οδήγηση. Όταν σε ένα κινούμενο όχημα η ζώνη ασφαλείας είναι τοποθετημένη λανθασμένα ή το στήριγμα ώμου δεν έχει ασφαλίσει στη θέση του, η αποτελεσματικότητα της ζώνης ασφαλείας μπορεί να μειωθεί σε περίπτωση σύγκρουσης.

**⚠ ΠΡΟΕΙΔΟΠΟΪΣΗ:** Εάν η ζώνη ασφαλείας δεν είναι άνετη, προσαρμόστε τη θέση του καθίσματος αντί να φορέσετε λανθασμένα τη ζώνη ασφαλείας.

**⚠ ΠΡΟΕΙΔΟΠΟΪΣΗ:** Ανάμεσα σε σας και τη ζώνη ασφαλείας δεν πρέπει ποτέ να τοποθετείτε κανένα αντικείμενο για να ανακόψει τη σφοδρότητα σε περίπτωση σύγκρουσης.

### Για να λύσετε μια ζώνη ασφαλείας

Πιάστε τη ζώνη κοντά στην πόρπη για να αποτρέψετε την πολύ γρήγορη ανατύλιξη της ζώνης και, στη συνέχεια, πατήστε το κουμπί στην πόρπη. Η ζώνη ασφαλείας τυλίγεται αυτόματα. Βεβαιωθείτε ότι δεν υπάρχει κανένα εμπόδιο που να εμποδίζει την πλήρη ανατύλιξη της ζώνης ασφαλείας. Η ζώνη ασφαλείας δεν θα πρέπει να κρέμεται χαλαρά. Εάν μια ζώνη ασφαλείας δεν τυλίγεται πλήρως, προγραμματίστε ένα ραντεβού για σέρβις.

### Χρήση ζωνών ασφαλείας κατά τη διάρκεια της εγκυμοσύνης

Μην τοποθετείτε τα τμήματα μέσης ή ώμου της ζώνης ασφαλείας πάνω στην κοιλιακή χώρα. Περάστε το τμήμα της μέσης της ζώνης ασφαλείας όσο το δυνατόν πιο χαμηλά πάνω από τους γοφούς, όχι πάνω από τη μέση. Το τμήμα ώμου της ζώνης ασφαλείας πρέπει να περνά ανάμεσα από το στήθος και το πλαϊνό τμήμα της κοιλιακής χώρας. Συμβουλευτείτε το γιατρό σας για συγκεκριμένες οδηγίες.

### Προεντατήρες ζωνών ασφαλείας

Οι μπροστινές ζώνες ασφαλείας διαθέτουν προεντατήρες που λειτουργούν σε συνδυασμό με τους αερόσακους σε περίπτωση σύγκρουσης. Οι προεντατήρες τυλίγουν αυτόματα τόσο το κατώτερο άγκιστρο της ζώνης ασφαλείας όσο και τον ανώτερο ιμάντα στον ώμο, μειώνοντας τη χαλαρότητα τόσο στο τμήμα της μέσης όσο και το διαγώνιο τμήμα της ζώνης ασφαλείας, με αποτέλεσμα τη μειωμένη κίνηση του επιβάτη προς τα εμπρός.



Εάν οι προεντατήρες και οι αερόσακοι δεν ενεργοποιηθούν σε μια σύγκρουση, αυτό δεν σημαίνει ότι δυσλειτουργούν. Συνήθως σημαίνει ότι δεν υπήρχε η ισχύς ή ο τύπος δύναμης που απαιτείται για την ενεργοποίησή τους.

Τα ακριανά καθίσματα δεύτερης σειράς διαθέτουν προεντατήρες ώμου, για την επανατύλιξη του ιμάντα της ζώνης ασφαλείας και τη μείωση της μετακίνησης του επιβάτη προς τα εμπρός.

**⚠ ΠΡΟΕΙΔΟΠΟΪΣΗ:** Μην λυγίζετε, μην κάθεστε πάνω σε ένα συγκρότημα προεντατήρων και μην παρεμβαίνετε σε αυτό. Κάτι τέτοιο μπορεί να προκαλέσει ζημιά που θα εμποδίσει τη σωστή λειτουργία του συστήματος ζώνης καθίσματος.

**⚠ ΠΡΟΕΙΔΟΠΟΪΣΗ:** Όταν ενεργοποιηθούν οι προεντατήρες των ζωνών ασφαλείας, μετά θα πρέπει να αντικατασταθούν. Μετά από οποιαδήποτε σύγκρουση, οι αερόσακοι, οι προεντατήρες των ζωνών ασφαλείας και τα σχετικά εξαρτήματα πρέπει να ελέγχονται και, εάν είναι απαραίτητο, να αντικαθίστανται.

## Έλεγχος ζωνών ασφαλείας

Για να βεβαιωθείτε ότι οι ζώνες ασφαλείας λειτουργούν σωστά, εκτελέστε αυτούς τους ελέγχους σε κάθε ζώνη ασφαλείας:

1. Με δεμένη τη ζώνη ασφαλείας, τραβήξτε γρήγορα και δυνατά τον ιμάντα που βρίσκεται πιο κοντά στην πόρπη. Η πόρπη πρέπει να παραμένει ασφαλισμένη.

2. Με δεμένη τη ζώνη ασφαλείας, τραβήξτε γρήγορα και δυνατά τον ιμάντα που βρίσκεται πιο κοντά στην πόρπη. Το μόνιμο εξάρτημα σύνδεσης της ζώνης ασφαλείας θα πρέπει να παραμένει κλειδωμένο με ασφάλεια. Μην επιχειρήσετε ποτέ να αφαιρέσετε αυτό το εξάρτημα σύνδεσης.
3. Με λυμένη τη ζώνη ασφαλείας, ξετυλίξτε πλήρως τον ιμάντα. Ελέγξτε ότι το ξετύλιγμα γίνεται απρόσκοπτα και ελέγξτε οπτικά τον ιμάντα για φθορά ή ζημιά. Αφήστε τον ιμάντα να επανατυλιχτεί, ελέγχοντας ότι η επανατύλιξη είναι ομαλή και πλήρης.
4. Με ξετυλιγμένο τον μισό ιμάντα, πιάστε την πλάκα γλωττίδας και τραβήξτε την γρήγορα προς τα εμπρός. Ο μηχανισμός θα πρέπει να ασφαλίσει αυτόματα και η ζώνη ασφαλείας να μην ξετυλιχθεί παραπάνω.

Εάν μια ζώνη ασφαλείας αποτύχει σε οποιονδήποτε από αυτούς τους ελέγχους, επιδιορθώστε την αμέσως. Μην επιτρέπετε στους επιβάτες να κάθονται σε κάθισμα με ζώνη ασφαλείας που έχει αποτύχει στους ελέγχους.

Για πληροφορίες σχετικά με τον καθαρισμό των ζωνών ασφαλείας, βλ. [Ζώνες ασφαλείας στη σελίδα 247](#).

## Προειδοποιήσεις για τις ζώνες ασφαλείας

**⚠ ΠΡΟΕΙΔΟΠΟΪΣΗ:** Όλοι οι επιβάτες θα πρέπει να φορούν ζώνες ασφαλείας ανά πάσα στιγμή, ακόμα και αν το όχημα πρόκειται να διανύσει πολύ μικρή απόσταση. Σε αντίθετη περίπτωση, αυξάνεται ο κίνδυνος τραυματισμού ή θανάτου σε περίπτωση σύγκρουσης.

**⚠ ΠΡΟΕΙΔΟΠΟΪΣΗ:** Ασφαλίστε τα μικρά παιδιά σε κατάλληλο παιδικό κάθισμα ασφαλείας, όπως περιγράφεται στο Εγχειρίδιο κατόχου. Ακολουθείτε πάντα τις οδηγίες του κατασκευαστή του παιδικού καθίσματος ασφαλείας κατά την τοποθέτηση.

**⚠ ΠΡΟΕΙΔΟΠΟΪΣΗ:** Βεβαιωθείτε ότι όλες οι ζώνες ασφαλείας φοριούνται σωστά. Εάν η ζώνη ασφαλείας δεν έχει φορευθεί σωστά, αυξάνεται ο κίνδυνος τραυματισμού ή θανάτου σε περίπτωση σύγκρουσης.

**⚠ ΠΡΟΕΙΔΟΠΟΪΣΗ:** Μην κάθεστε ποτέ πάνω σε οποιοδήποτε εξάρτημα της ζώνης ασφαλείας. Σε αντίθετη περίπτωση μπορεί να προκληθεί ζημιά ή ακατάλληλο άνοιγμα του εξοπλισμού ασφαλείας.









**⚠ ΠΡΟΕΙΔΟΠΟΪΣΗ:** Μην φοράτε τις ζώνες ασφαλείας επάνω από σκληρά, εύθραυστα ή αιχμηρά αντικείμενα στα ρούχα σας, όπως στυλό, κλειδιά, γυαλιά κ.λπ. Η πίεση από τη ζώνη ασφαλείας σε τέτοια αντικείμενα μπορεί να προκαλέσει τραυματισμό.

**⚠ ΠΡΟΕΙΔΟΠΟΪΣΗ:** Δεν θα πρέπει να φοράτε τις ζώνες ασφαλείας με τους ιμάντες συστραμμένους.

**⚠ ΠΡΟΕΙΔΟΠΟΪΣΗ:** Κάθε συγκρότημα ζώνης ασφαλείας πρέπει να χρησιμοποιείται από έναν μόνο επιβάτη. Είναι επικίνδυνο να περάσετε τη ζώνη ασφαλείας γύρω από ένα παιδί που κάθεται στην αγκαλιά ενός επιβάτη.



## Ζώνες ασφαλείας

-  **ΠΡΟΕΙΔΟΠΟΪΣΗ:** Οι ζώνες ασφαλείας που χρησιμοποιήθηκαν σε περίπτωση σύγκρουσης πρέπει να επιθεωρούνται ή να αντικαθίστανται από την Tesla ή έναν εξουσιοδοτημένο επισκευαστή, ακόμα και αν η ζημιά στο συγκρότημα δεν είναι εμφανής.
-  **ΠΡΟΕΙΔΟΠΟΪΣΗ:** Οι ζώνες ασφαλείας που εμφανίζουν σημάδια φθοράς ή έχουν κοπεί ή υποστεί οποιαδήποτε ζημιά, πρέπει να αντικαθίστανται από αμέσως.
-  **ΠΡΟΕΙΔΟΠΟΪΣΗ:** Μην λερώνετε τα εξαρτήματα της ζώνης ασφαλείας με χημικά, υγρά, χώμα, βρομιά ή προϊόντα καθαρισμού. Εάν μια ζώνη ασφαλείας δεν τυλίγεται ή δεν ασφαλίζει στην πόρπη, πρέπει να αντικαθίσταται αμέσως. Χρησιμοποιήστε την εφαρμογή για κινητά για να προγραμματίσετε ένα ραντεβού για σέρβις.
-  **ΠΡΟΕΙΔΟΠΟΪΣΗ:** Μην κάνετε τροποποιήσεις ή προσθήκες που μπορεί να εμποδίζουν τον μηχανισμό της ζώνης ασφαλείας να τεντώσει τη ζώνη ή που μπορεί να εμποδίσουν τη ρύθμιση της ζώνης ασφαλείας για την εξάλειψη τυχόν χαλαρότητας. Μια χαλαρή ζώνη ασφαλείας μειώνει σημαντικά την προστασία των επιβατών.
-  **ΠΡΟΕΙΔΟΠΟΪΣΗ:** Μην κάνετε τροποποιήσεις που μπορεί να επηρεάσουν τη λειτουργία της ζώνης ασφαλείας ή να καταστήσουν αδύνατη τη λειτουργία της ζώνης ασφαλείας.
-  **ΠΡΟΕΙΔΟΠΟΪΣΗ:** Μην χρησιμοποιείτε πρόσθετα αξεσουάρ άνεσης και βολικότητας που στερεώνονται στις ζώνες ασφαλείας.
-  **ΠΡΟΕΙΔΟΠΟΪΣΗ:** Όταν οι ζώνες ασφαλείας δεν χρησιμοποιούνται, θα πρέπει να είναι πλήρως τυλιγμένες και να μην κρέμονται ελεύθερα. Εάν μια ζώνη ασφαλείας δεν τυλίγεται πλήρως, προγραμματίστε ένα ραντεβού για σέρβις.
-  **ΠΡΟΕΙΔΟΠΟΪΣΗ:** Το σύστημα των ζωνών ασφαλείας δεν περιλαμβάνει εξαρτήματα που μπορούν να επισκευαστούν από το χρήστη, ενώ μπορεί να περιλαμβάνει πυροτεχνικά υλικά. Μην αποσυναρμολογείτε, μην αφαιρείτε και μην αντικαθιστάτε τα εξαρτήματα.





## Ο μπροστινός αερόσακος συνοδηγού πρέπει να είναι απενεργοποιημένος (OFF)

**⚠ ΠΡΟΕΙΔΟΠΟΪΣΗ:** Εάν επιτρέπεται να κάθονται παιδιά στο κάθισμα του συνοδηγού στην περιοχή αγοράς του οχήματος, μην βάζετε ποτέ ένα παιδί να καθίσει στο κάθισμα του συνοδηγού όταν είναι ενεργοποιημένος ο μπροστινός αερόσακος συνοδηγού. Να βεβαιώνετε πάντα ότι αυτός ο αερόσακος είναι απενεργοποιημένος (OFF) (βλ. [Αερόσακοι στη σελίδα 69](#)).

Ανατρέξτε στην παρακάτω ετικέτα που είναι τοποθετημένη στα αλεξήλια:



Για να απενεργοποιήσετε τον μπροστινό αερόσακο συνοδηγού, βεβαιωθείτε πρώτα ότι είναι επιλεγμένη η σχέση στάθμευσης. Στη συνέχεια, αγγίξτε τις επιλογές **Controls > Safety > Passenger Front Airbag** (βλ. [Αερόσακοι στη σελίδα 69](#)).

Η κατάσταση του μπροστινού αερόσακου συνοδηγού εμφανίζεται στη γωνία της οθόνης αφής:



Κατά την οδήγηση με παιδί στο κάθισμα του συνοδηγού (εάν επιτρέπεται), ελέγχετε πάντα ξανά την κατάσταση του μπροστινού αερόσακου συνοδηγού για να βεβαιωθείτε ότι είναι απενεργοποιημένος (OFF).



Για να προστατεύσετε έναν ενήλικο που θα καθίσει στη συνέχεια στο κάθισμα του συνοδηγού, πρέπει πάντα να ελέγχετε τον μπροστινό αερόσακο συνοδηγού για να επιβεβαιώσετε ότι είναι ενεργοποιημένος (ON).

**⚠ ΠΡΟΕΙΔΟΠΟΪΣΗ:** Αποτελεί ευθύνη του οδηγού να επιβεβαιώνει ότι ο μπροστινός αερόσακος του συνοδηγού είναι απενεργοποιημένος (OFF) όταν ένα παιδί κάθεται στο κάθισμα του συνοδηγού. Εάν δεν απενεργοποιηθεί ο μπροστινός αερόσακος συνοδηγού με το παιδικό κάθισμα στη θέση του, τοποθετήστε το παιδί και το σύστημα συγκράτησης παιδιών στο πίσω κάθισμα και χρησιμοποιήστε την εφαρμογή για κινητά για να προγραμματίσετε ραντεβού για σέρβις αμέσως.

## Καταλληλότητα και τοποθέτηση συστημάτων συγκράτησης παιδιών

Όλες οι ζώνες ασφαλείας του Model X έχουν σχεδιαστεί για ενήλικους. Όταν βάζετε στα καθίσματα βρέφη και παιδιά, πρέπει να:

- Να χρησιμοποιείτε ένα σύστημα συγκράτησης παιδιών κατάλληλο για την ηλικία, το βάρος ή το μέγεθος του παιδιού (βλ. [Συνιστώμενα συστήματα συγκράτησης παιδιών στη σελίδα 50](#)).
- Να χρησιμοποιείτε ένα σύστημα συγκράτησης παιδιών κατάλληλο για τη συγκεκριμένη θέση καθίσματος στο Model X. Για λεπτομέρειες σχετικά με τον τύπο του συστήματος συγκράτησης παιδιών που μπορεί να χρησιμοποιηθεί σε κάθε κάθισμα επιβάτη, βλ. [Κάθισμα συνοδηγού στη σελίδα 52](#), [Ακριανά καθίσματα δεύτερης σειράς \(καθίσματα τύπου πάγκου\) στη σελίδα 54](#) ή [Ακριανά καθίσματα δεύτερης σειράς \(καθίσματα Monopost\) στη σελίδα 56](#), [Κεντρικό κάθισμα δεύτερης σειράς στη σελίδα 58](#) και [Καθίσματα τρίτης σειράς στη σελίδα 60](#).
- Τοποθετήστε σωστά το σύστημα συγκράτησης παιδιών ακολουθώντας τις οδηγίες του κατασκευαστή (βλ. [Τοποθέτηση συστημάτων συγκράτησης παιδιών με χρήση ζώνης στη σελίδα 62](#) και [Τοποθέτηση συστημάτων συγκράτησης παιδιών ISOFIX στη σελίδα 62](#) για γενικές οδηγίες).

**ΣΗΜΕΪΩΣΗ:** Κατά την εγκατάσταση ενός συστήματος συγκράτησης παιδιών, πρέπει επίσης να δέσετε τη ζώνη ασφαλείας για να σιγήσει το προειδοποιητικό ηχητικό σήμα της ζώνης ασφαλείας.





## Παιδικά καθίσματα ασφαλείας

- ⚠ ΠΡΟΕΙΔΟΠΟΪΣΗ:** Εάν το Model X διαθέτει καθίσματα Monorost στη δεύτερη σειρά, απενεργοποιείτε τη ρύθμιση **Easy Entry** στην τρίτη σειρά κάθε φορά που τοποθετείτε παιδικό κάθισμα στη δεύτερη σειρά (βλ. [Πρόσβαση στα καθίσματα τρίτης σειράς \(εάν υπάρχουν\) - Καθίσματα Monorost στη σελίδα 42](#)).
- ⚠ ΠΡΟΕΙΔΟΠΟΪΣΗ:** Εάν το Model X σας διαθέτει καθίσματα τύπου πάγκου, απενεργοποιείτε τη ρύθμιση **Easy Entry** στην πρώτη σειρά κάθε φορά που τοποθετείτε ένα παιδικό κάθισμα στη δεύτερη σειρά (βλ. [Πρόσβαση στα καθίσματα τρίτης σειράς \(εάν υπάρχουν\) - Καθίσματα τύπου πάγκου στη σελίδα 42](#)).
- ⚠ ΠΡΟΕΙΔΟΠΟΪΣΗ:** Πριν οδηγήσετε το όχημα, αλλά μετά την εγκατάσταση ενός παιδικού καθίσματος στη δεύτερη σειρά, βεβαιωθείτε ότι ΔΕΝ εμφανίζεται η προειδοποίηση "seat unlocked" στην οθόνη αφής ή στον πίνακα οργάνων. Αυτή η προειδοποίηση υποδεικνύει ότι το κάθισμα δεν είναι ασφαλές για έναν επιβάτη, επειδή δεν έχει επιστρέψει στην ασφαλή, κλειδωμένη θέση του. Εάν εμφανιστεί το προειδοποιητικό μήνυμα στην οθόνη αφής ή στον πίνακα οργάνων, μετακινήστε το κάθισμα ή την πλάτη του καθίσματος ελαφρώς προς τα εμπρός ή προς τα πίσω μέχρι να ασφαλίσει σταθερά στη θέση του και να μην εμφανίζεται πλέον το μήνυμα.

## Συνιστώμενα συστήματα συγκράτησης παιδιών

Στον παρακάτω πίνακα, η Tesla παρέχει συνιστώμενα συστήματα συγκράτησης παιδιών με βάση την ομάδα βάρους του παιδιού (όπως ορίζεται στον κανονισμό αριθ. 44 της ΟΕΕ "Ενιαίες διατάξεις σχετικά με συστήματα συγκράτησης παιδιών"). Παρόλο που όλες οι ομάδες βάρους μπορούν να καθίσουν σε οποιοδήποτε κάθισμα επιβάτη στο Model X, ο τύπος του συστήματος συγκράτησης παιδιών που μπορεί να χρησιμοποιηθεί σε κάθε κάθισμα μπορεί να διαφέρει. Για παράδειγμα, στο πίσω κεντρικό κάθισμα επιβατών μπορούν να χρησιμοποιηθούν μόνο συστήματα συγκράτησης παιδιών που χρησιμοποιούν ζώνη (όπως ορίζεται στην ενότητα [Δύο μέθοδοι τοποθέτησης στη σελίδα 51](#)).

Ανάστημα*	Ομάδα βάρους**	Βάρος παιδιού	Σύσταση Tesla
-	Ομάδα 0+	Έως 13 kg	Maxi-Cosi CabrioFix με Easybase2, FamilyFix ή EasyFix
45-105 cm	-	-	Maxi-Cosi Pearl 360 με Familyfix 360
-	Ομάδα I	9 έως 18 kg	Britax Römer DUO PLUS
-	Ομάδα II	15 έως 25 kg	Britax Römer KIDFIX <sup>2</sup> R
100-150 cm	-	-	Britax Römer KIDFIX I-Size
-	Ομάδα III	22 έως 36 kg	Britax KIDFIX <sup>2</sup> R, βάση καθίσματος Peg Perego Viaggio 2-3 Shuttle

\* σύμφωνα με τη διαβάθμιση του κατασκευαστή R129 CRS

\*\* σύμφωνα με R44 CRS

## Britax Römer Kidfix i-Size

Όταν χρησιμοποιείτε το σύστημα συγκράτησης παιδιών Britax Römer Kidfix i-Size, όπως συνιστάται από την Tesla για παιδιά 100-150 cm, πρέπει επίσης να χρησιμοποιείτε το Britax SecureGuard. Όταν χρησιμοποιείτε το Britax SecureGuard, περάστε τη ζώνη ασφαλείας κοιλιακής χώρας επίπεδα πάνω από τους γοφούς του παιδιού. Μην τοποθετείτε τη ζώνη τριών σημείων κάτω από το SecureGuard. Για λεπτομέρειες, ανατρέξτε στις οδηγίες που παρέχονται από τη Britax.

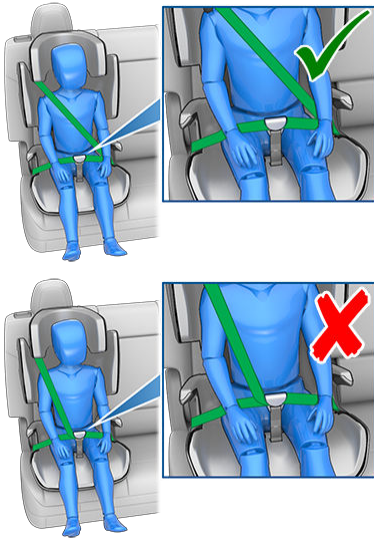

## Καθίσματα για μεγαλύτερα παιδιά

Εάν ένα παιδί είναι πολύ μεγάλο για να καθίσει σε ένα σύστημα συγκράτησης παιδιών, αλλά πολύ μικρό για να καθίσει με ασφάλεια χρησιμοποιώντας τις ζώνες ασφαλείας του οχήματος, χρησιμοποιήστε ένα ειδικό καθισματάκι για μικρά παιδιά (booster seat) κατάλληλο για την ηλικία και το μέγεθος του παιδιού. Όταν χρησιμοποιείτε και τοποθετείτε ένα ειδικό καθισματάκι για μικρά παιδιά (booster seat), ακολουθήστε προσεκτικά τις οδηγίες που παρέχονται από τον κατασκευαστή.

## Δύο μέθοδοι τοποθέτησης

**ΣΗΜΕΪΩΣΗ:** Τοποθετείτε πάντα τα συστήματα συγκράτησης παιδιών σύμφωνα με τις οδηγίες που παρέχονται από τον κατασκευαστή του συστήματος συγκράτησης παιδιών.

Μεταξύ πολλών άλλων παραλλαγών, υπάρχουν δύο γενικοί τύποι συστημάτων συγκράτησης παιδιών με βάση τον τρόπο που στερεώνονται στο κάθισμα:

- Με χρήση της ζώνης ασφαλείας - στερεώνονται με τις ζώνες ασφαλείας του οχήματος (βλ. [Τοποθέτηση συστημάτων συγκράτησης παιδιών με χρήση ζώνης στη σελίδα 62](#)).
- ISOFIX/i-Size - στερεώνονται στις ράβδους αγκύρωσης που είναι ενσωματωμένες στα καθίσματα του οχήματος (βλ. [Τοποθέτηση συστημάτων συγκράτησης παιδιών ISOFIX στη σελίδα 62](#)).

Ορισμένα συστήματα συγκράτησης παιδιών μπορούν να τοποθετηθούν με οποιαδήποτε από τις δύο μεθόδους. Για να καθορίσετε τη μέθοδο τοποθέτησης που θα χρησιμοποιηθεί και για λεπτομερείς οδηγίες τοποθέτησης, ανατρέξτε στις οδηγίες που παρέχονται από τον κατασκευαστή του συστήματος συγκράτησης παιδιών.

Στο Model X, τα συστήματα συγκράτησης παιδιών με χρήση ζώνης μπορούν να τοποθετηθούν σε οποιοδήποτε κάθισμα επιβάτη και τα συστήματα ISOFIX/i-Size μπορούν να τοποθετηθούν σε οποιοδήποτε από τα ακριανά καθίσματα της δεύτερης σειράς. Ακολουθούν συγκεκριμένες λεπτομέρειες σχετικά με τον τύπο του συστήματος συγκράτησης παιδιών που μπορεί να χρησιμοποιηθεί σε κάθε κάθισμα.

**ΣΗΜΕΪΩΣΗ:** Τα ISOFIX και i-Size είναι διεθνή πρότυπα για τα ενσωματωμένα άγκιστρα που χρησιμοποιούνται στα επιβατικά οχήματα για τη στερέωση παιδικών καθισμάτων ασφαλείας.



**ΠΡΟΕΙΔΟΠΟΪΣΗ:** Μην χρησιμοποιείτε άγκιστρα ISOFIX/i-Size με σύστημα συγκράτησης παιδιών ή ειδικά καθισματάκια για μικρά παιδιά (booster seat) που διαθέτουν ενσωματωμένη ζώνη ασφαλείας όταν το συνδυασμένο βάρος του παιδιού μαζί με το σύστημα συγκράτησης παιδιών υπερβαίνει τα 33 kg.



# Παιδικά καθίσματα ασφαλείας

## Κάθισμα συνοδηγού

**⚠ ΠΡΟΕΙΔΟΠΟΪΣΗ:** Δεν πρέπει ποτέ να κάθονται παιδιά στο κάθισμα του συνοδηγού όταν είναι ενεργοποιημένος ο μπροστινός αερόσακος συνοδηγού. Σε αντίθετη περίπτωση, ενδέχεται να προκληθεί σοβαρός τραυματισμός ή θάνατος.

**⚠ ΠΡΟΕΙΔΟΠΟΪΣΗ:** Για να τοποθετήσετε ένα σύστημα συγκράτησης παιδιών με χρήση της ζώνης στο μπροστινό κάθισμα, πρέπει να ανυψώσετε το κάθισμα προς τα επάνω στη μεσαία θέση ύψους (ανυψώστε το περίπου κατά 3 cm).

**ΣΗΜΕΪΩΣΗ:** Το κάθισμα του συνοδηγού δεν διαθέτει κάτω ράβδους αγκύρωσης για υποστήριξη της τοποθέτησης συστημάτων συγκράτησης παιδιών ISOFIX. Το κάθισμα του συνοδηγού δεν διαθέτει επίσης επάνω άγκιστρο πρόσδεσης.

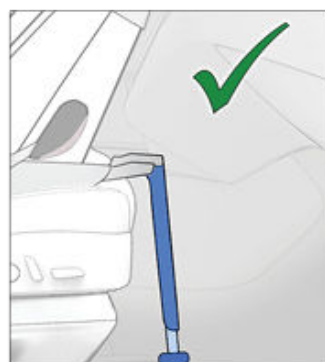
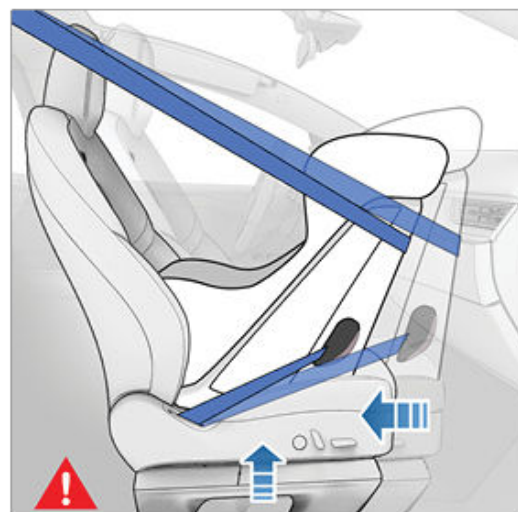



Όταν ο μπροστινός αερόσακος συνοδηγού είναι απενεργοποιημένος και η βάση του καθίσματος είναι ανασηκωμένη κατά το ήμισυ, τα βρέφη και τα παιδιά μπορούν να καθίσουν στο κάθισμα του συνοδηγού χρησιμοποιώντας τους παρακάτω τύπους συστημάτων συγκράτησης παιδιών με χρήση ζώνης:

- Με κατεύθυνση προς τα εμπρός, γενικής χρήσης.
- Με κατεύθυνση προς τα πίσω, γενικής χρήσης.

Ομάδα βάρους	Βάρος παιδιού	Μπροστινός αερόσακος συνοδηγού ενεργοποιημένος (ON)	Μπροστινός αερόσακος συνοδηγού απενεργοποιημένος (OFF)
Ομάδα 0	Έως 10 kg	Δεν επιτρέπεται	Επιτρέπεται
Ομάδα 0+	Έως 13 kg	Δεν επιτρέπεται	Επιτρέπεται
Ομάδα I	9 έως 18 kg	Δεν επιτρέπεται	Επιτρέπεται
Ομάδα II	15 έως 25 kg	Δεν επιτρέπεται	Επιτρέπεται
Ομάδα III	22 έως 36 kg	Δεν επιτρέπεται	Επιτρέπεται



# Παιδικά καθίσματα ασφαλείας

## Ακριανά καθίσματα δεύτερης σειράς (καθίσματα τύπου πάγκου)



Τα βρέφη και τα παιδιά μπορούν να καθίσουν σε ένα ακριανό κάθισμα της δεύτερης σειράς χρησιμοποιώντας συστήματα συγκράτησης παιδιών είτε με χρήση ζώνης είτε τύπου ISOFIX (IU) ή i-Size (i-U). Τα ακριανά καθίσματα της δεύτερης σειράς υποστηρίζουν τη χρήση των ακόλουθων κατηγοριών μεγέθους ISOFIX:

- Κατηγορία μεγέθους A\*, B και B1 με κατεύθυνση προς τα εμπρός.
- Κατηγορία μεγέθους C\*, D και E με κατεύθυνση προς τα πίσω.
- Πορτ-μπεμπέ με κατεύθυνση προς το πλάι αριστερά, κατηγορίας μεγέθους L1.

Τα μεγαλύτερα παιδιά μπορούν επίσης να καθίσουν σε ένα πίσω ακριανό κάθισμα με ειδικό καθισματάκι για μικρά παιδιά (booster seat) τύπου B2 ή B3, τοποθετημένο σύμφωνα με τις οδηγίες που παρέχονται από τον κατασκευαστή του συστήματος συγκράτησης παιδιών.







**ΣΗΜΕΪΩΣΗ:** Για να τοποθετήσετε μεγάλα συστήματα συγκράτησης παιδιών ISOFIX με κατεύθυνση προς τα πίσω (κατηγορία μεγέθους C), μπορεί να χρειαστεί να κάνετε τα εξής: μετακινήστε το κάθισμα στην τέρμα πίσω θέση, μετακινήστε το αντίστοιχο μπροστινό κάθισμα προς τα εμπρός στη μεσαία θέση ρύθμισης (έως 13 cm μπροστά από την τέρμα πίσω θέση), ανασηκώστε το κάθισμα προς τα επάνω (3 cm από τη χαμηλότερη θέση του) και γείρετε το κάθισμα προς τα πίσω κατά 15 μοίρες (ή 10 μοίρες προς τα πίσω από την τέρμα μπροστινή θέση).

**ΣΗΜΕΪΩΣΗ:** Τα ακριανά καθίσματα της δεύτερης σειράς υποστηρίζουν τη χρήση επάνω ιμάντων πρόσδεσης (βλ. [Στερέωση των επάνω ιμάντων πρόσδεσης στη σελίδα 64](#)).

**ΣΗΜΕΪΩΣΗ:** Υποστηρίζονται όλες οι ομάδες βάρους.

 **ΠΡΟΕΙΔΟΠΟΪΣΗ:** Μην χρησιμοποιείτε τη ρύθμιση **Easy Entry** (όπως περιγράφεται στην ενότητα [Προφίλ οδηγών στη σελίδα 113](#)) για να μετακινήσετε αυτόματα το κάθισμα του οδηγού στην τέρμα πίσω θέση, εάν έχει τοποθετηθεί παιδικό κάθισμα ασφαλείας στο πίσω κάθισμα που βρίσκεται πίσω από το κάθισμα του οδηγού. Εάν το διάκενο μειωθεί, η κίνηση του καθίσματος μπορεί να επηρεάσει τα πόδια του παιδιού, να προκαλέσει τραυματισμό ή να απαγκιστρώσει το κάθισμα.

 **ΠΡΟΕΙΔΟΠΟΪΣΗ:** Πριν οδηγήσετε το όχημα μετά την εγκατάσταση ενός παιδικού καθίσματος στη δεύτερη σειρά, βεβαιωθείτε ότι ΔΕΝ εμφανίζεται η προειδοποίηση "seat unlocked" στην οθόνη αφής ή στον πίνακα οργάνων. Αυτή η προειδοποίηση υποδεικνύει ότι το κάθισμα δεν είναι ασφαλές για έναν επιβάτη, επειδή δεν έχει επιστρέψει στην ασφαλή, κλειδωμένη θέση του. Εάν εμφανιστεί το προειδοποιητικό μήνυμα στην οθόνη αφής ή στον πίνακα οργάνων, μετακινήστε το κάθισμα ή την πλάτη του καθίσματος ελαφρώς προς τα εμπρός ή προς τα πίσω μέχρι να ασφαλίσει σταθερά στη θέση του και να μην εμφανίζεται πλέον το μήνυμα.



## Παιδικά καθίσματα ασφαλείας

### Ακριανά καθίσματα δεύτερης σειράς (καθίσματα Monopost)

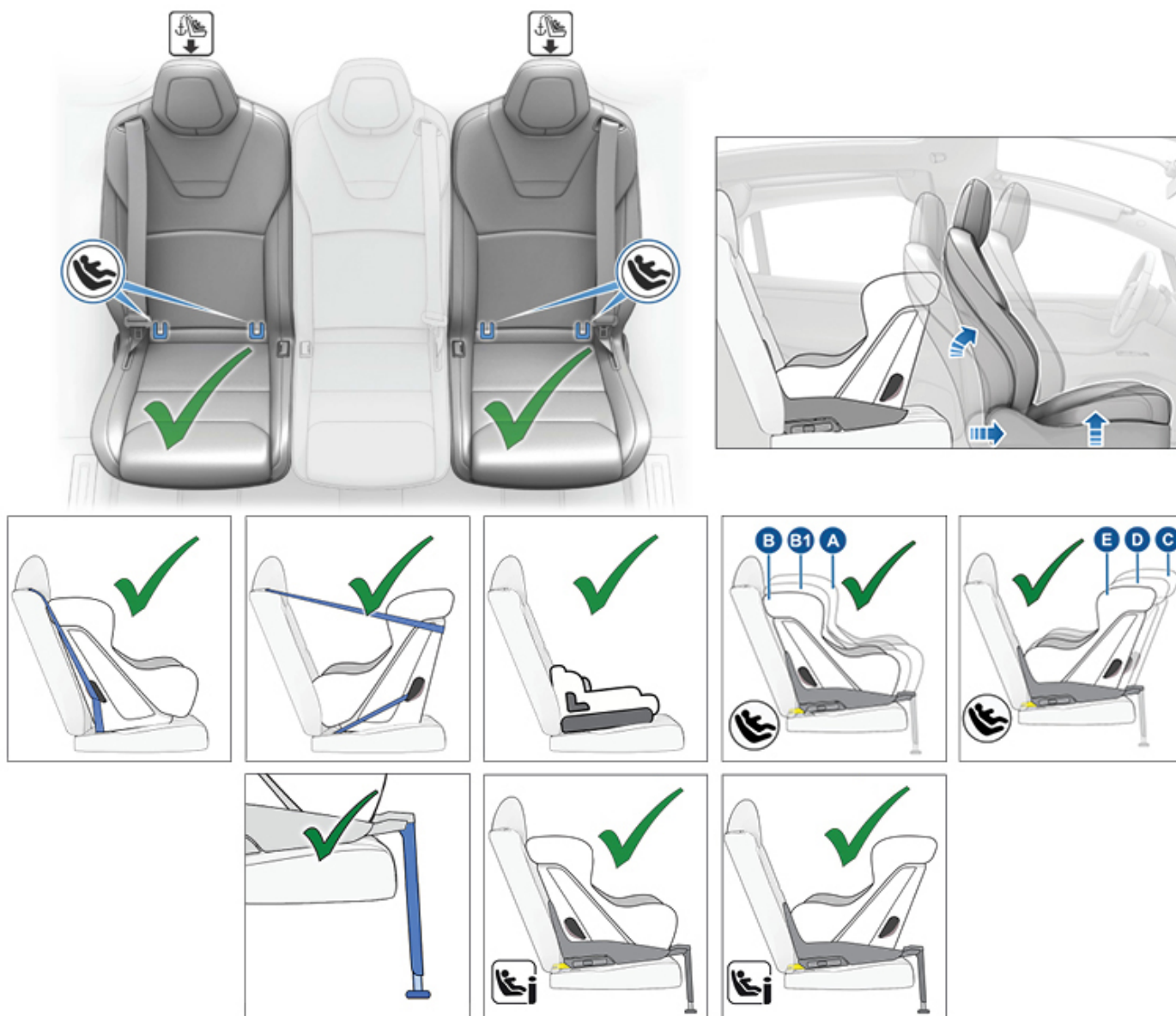

Τα βρέφη και τα παιδιά μπορούν να καθίσουν σε ένα ακριανό κάθισμα της δεύτερης σειράς χρησιμοποιώντας συστήματα συγκράτησης παιδιών είτε με χρήση της ζώνης είτε τύπου ISOFIX. Μπορείτε να χρησιμοποιήσετε συστήματα συγκράτησης παιδιών με κατεύθυνση προς τα εμπρός και κατεύθυνση προς τα πίσω, ISOFIX ή i-Size (i-U) σε ένα ακριανό κάθισμα της δεύτερης σειράς. Τα ακριανά καθίσματα της δεύτερης σειράς υποστηρίζουν τη χρήση των ακόλουθων κατηγοριών μεγέθους ISOFIX:

- Κατηγορία μεγέθους A\*, B και B1 με κατεύθυνση προς τα εμπρός.
- Κατηγορία μεγέθους C\*, D και E με κατεύθυνση προς τα πίσω.



Τα μεγαλύτερα παιδιά μπορούν επίσης να καθίσουν σε ένα πίσω ακριανό κάθισμα της δεύτερης σειράς με ειδικό καθισματάκι για μικρά παιδιά (booster seat) τύπου B2 ή B3, τοποθετημένο σύμφωνα με τις οδηγίες που παρέχονται από τον κατασκευαστή του συστήματος συγκράτησης παιδιών.



**ΣΗΜΕΪΩΣΗ:** Για να τοποθετήσετε μεγάλα συστήματα συγκράτησης παιδιών ISOFIX με κατεύθυνση προς τα πίσω (κατηγορία μεγέθους C), μπορεί να χρειαστεί να κάνετε τα εξής: μετακινήστε το κάθισμα στην τέρμα πίσω θέση, μετακινήστε το αντίστοιχο μπροστινό κάθισμα προς τα εμπρός στη μεσαία θέση ρύθμισης (έως 13 cm μπροστά από την τέρμα πίσω θέση), ανασηκώστε το κάθισμα προς τα επάνω (3 cm από τη χαμηλότερη θέση του) και γείρετε το κάθισμα προς τα πίσω κατά 15 μοίρες (ή 10 μοίρες προς τα πίσω από την τέρμα μπροστινή θέση).

**ΣΗΜΕΪΩΣΗ:** Τα ακριανά καθίσματα της δεύτερης σειράς υποστηρίζουν τη χρήση επάνω ιμάντων πρόσδεσης (βλ. [Στερέωση των επάνω ιμάντων πρόσδεσης στη σελίδα 64](#)).

**ΣΗΜΕΪΩΣΗ:** Υποστηρίζονται όλες οι ομάδες βάρους.

-  **ΠΡΟΕΙΔΟΠΟΪΣΗ:** Μην χρησιμοποιείτε τη ρύθμιση **Easy Entry** (όπως περιγράφεται στην ενότητα [Προφίλ οδηγών στη σελίδα 113](#)) για να μετακινήσετε αυτόματα το κάθισμα του οδηγού στην τέρμα πίσω θέση, εάν έχει τοποθετηθεί παιδικό κάθισμα ασφαλείας στο πίσω κάθισμα που βρίσκεται πίσω από το κάθισμα του οδηγού. Εάν το διάκενο μειωθεί, η κίνηση του καθίσματος μπορεί να επηρεάσει τα πόδια του παιδιού, να προκαλέσει τραυματισμό ή να απαγκιστρώσει το κάθισμα.
-  **ΠΡΟΕΙΔΟΠΟΪΣΗ:** Για οχήματα με καθίσματα τρίτης σειράς, όταν ένα παιδί κάθεται σε κάθισμα Monopost της δεύτερης σειράς, η ρύθμιση για το κουμπί που μετακινεί ένα ακριανό κάθισμα της δεύτερης σειράς προς τα εμπρός για εύκολη πρόσβαση στην τρίτη σειρά πρέπει να είναι απενεργοποιημένη (**OFF**) (αγγίξτε τις επιλογές **Controls > Seats > Easy Entry**). Αυτό διασφαλίζει ότι πρέπει να κρατήσετε το κουμπί με το χέρι για να μετακινήσετε το κάθισμα, αποτρέποντας την ώθηση του παιδιού που κάθεται στη δεύτερη σειρά επάνω στο αντίστοιχο μπροστινό κάθισμα. Βλ. [Πρόσβαση στα καθίσματα τρίτης σειράς \(εάν υπάρχουν\) - Καθίσματα Monopost στη σελίδα 42](#)).
-  **ΠΡΟΕΙΔΟΠΟΪΣΗ:** Πριν οδηγήσετε το όχημα μετά την εγκατάσταση ενός παιδικού καθίσματος στη δεύτερη σειρά, βεβαιωθείτε ότι ΔΕΝ εμφανίζεται η προειδοποίηση "seat unlocked" στην οθόνη αφής ή στον πίνακα οργάνων. Αυτή η προειδοποίηση υποδεικνύει ότι το κάθισμα δεν είναι ασφαλές για έναν επιβάτη, επειδή δεν έχει επιστρέψει στην ασφαλή, κλειδωμένη θέση του. Εάν εμφανιστεί το προειδοποιητικό μήνυμα στην οθόνη αφής ή στον πίνακα οργάνων, μετακινήστε το κάθισμα ή την πλάτη του καθίσματος ελαφρώς προς τα εμπρός ή προς τα πίσω μέχρι να ασφαλίσει σταθερά στη θέση του και να μην εμφανίζεται πλέον το μήνυμα.



# Παιδικά καθίσματα ασφαλείας

## Κεντρικό κάθισμα δεύτερης σειράς



Τα βρέφη μπορούν να καθίσουν στο πίσω κεντρικό κάθισμα χρησιμοποιώντας ένα σύστημα συγκράτησης παιδιών με χρήση της ζώνης. Τα παιδιά μπορούν να καθίσουν στο πίσω κεντρικό κάθισμα χρησιμοποιώντας είτε ένα σύστημα συγκράτησης παιδιών με κατεύθυνση προς τα πίσω είτε ένα σύστημα συγκράτησης παιδιών με κατεύθυνση προς τα εμπρός.

Τα μεγαλύτερα παιδιά μπορούν επίσης να καθίσουν στο κεντρικό κάθισμα της δεύτερης σειράς με ειδικό καθισματάκι για μικρά παιδιά (booster seat) τύπου B2 ή B3, τοποθετημένο σύμφωνα με τις οδηγίες που παρέχονται από τον κατασκευαστή του συστήματος συγκράτησης παιδιών.

**ΣΗΜΕΪΩΣΗ:** Το κεντρικό κάθισμα της δεύτερης σειράς δεν διαθέτει κάτω ράβδους αγκύρωσης για υποστήριξη της τοποθέτησης συστημάτων συγκράτησης παιδιών ISOFIX.

**ΣΗΜΕΪΩΣΗ:** Υποστηρίζονται όλες οι ομάδες βάρους.

**⚠️ ΠΡΟΕΙΔΟΠΟΪΣΗ:** Στα οχήματα με καθίσματα τρίτης σειράς, μην χρησιμοποιείτε το κουμπί που βρίσκεται στην πλάτη ενός ακριανού **καθίσματος τύπου πάγκου** όταν ένα παιδί κάθεται στη δεύτερη σειρά. Με τη χρήση του κουμπιού, το συνδυασμένο αριστερό και κεντρικό κάθισμα γέρνουν και μετακινούνται προς τα εμπρός και μπορεί να στριμώξουν τον επιβάτη. Μην βασίζεστε στο ότι το Model X θα αναγνωρίσει και θα προστατέψει τους επιβάτες που κάθονται στο όχημα όταν χρησιμοποιείτε αυτό το κουμπί. Χρησιμοποιήστε αυτό το κουμπί μόνο όταν δεν υπάρχουν επιβάτες στα καθίσματα της δεύτερης σειράς. Βλ. (βλ. [Πρόσβαση στα καθίσματα τρίτης σειράς \(εάν υπάρχουν\)](#)) - [Καθίσματα τύπου πάγκου στη σελίδα 42](#)).



**ΠΡΟΕΙΔΟΠΟΪΣΗ:** Πριν οδηγήσετε το όχημα μετά την εγκατάσταση ενός παιδικού καθίσματος στη δεύτερη σειρά, βεβαιωθείτε ότι ΔΕΝ εμφανίζεται η προειδοποίηση "seat unlocked" στην οθόνη αφής ή στον πίνακα οργάνων. Αυτή η προειδοποίηση υποδεικνύει ότι το κάθισμα δεν είναι ασφαλές για έναν επιβάτη, επειδή δεν έχει επιστρέψει στην ασφαλή, κλειδωμένη θέση του. Εάν εμφανιστεί το προειδοποιητικό μήνυμα στην οθόνη αφής ή στον πίνακα οργάνων, μετακινήστε το κάθισμα ή την πλάτη του καθίσματος ελαφρώς προς τα εμπρός ή προς τα πίσω μέχρι να ασφαλίσει σταθερά στη θέση του και να μην εμφανίζεται πλέον το μήνυμα.





# Παιδικά καθίσματα ασφαλείας

## Καθίσματα τρίτης σειράς

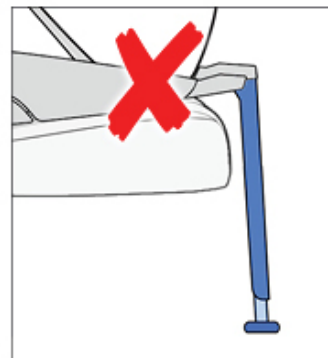
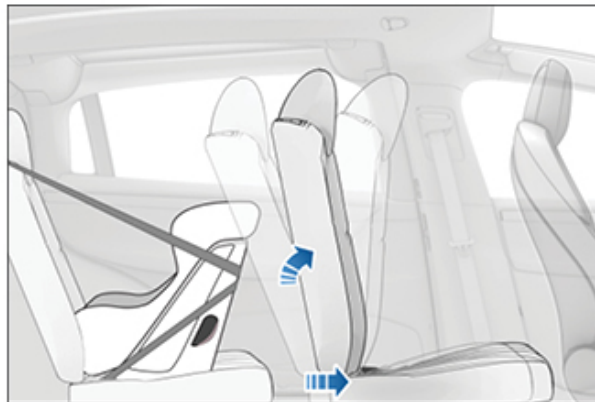

Τα βρέφη και τα παιδιά μπορούν να καθίσουν σε ένα κάθισμα της τρίτης σειράς χρησιμοποιώντας ένα σύστημα συγκράτησης παιδιών με χρήση ζώνης.

Τα μεγαλύτερα παιδιά μπορούν επίσης να καθίσουν σε ένα κάθισμα της τρίτης σειράς με ειδικό καθισματάκι για μικρά παιδιά (booster seat) τύπου B2, τοποθετημένο σύμφωνα με τις οδηγίες που παρέχονται από τον κατασκευαστή του συστήματος συγκράτησης παιδιών.

**ΣΗΜΕΪΩΣΗ:** Για να τοποθετήσετε ένα μεγάλο σύστημα συγκράτησης παιδιών με κατεύθυνση προς τα πίσω, μπορεί να χρειαστεί να μετακινήσετε τα αντίστοιχα καθίσματα της δεύτερης σειράς προς τα εμπρός και να γείρετε την πλάτη του καθίσματος στην τέρμα μπροστινή θέση ώστε να δημιουργηθεί χώρος για το σύστημα συγκράτησης παιδιών.



**ΣΗΜΕΪΩΣΗ:** Τα καθίσματα της τρίτης σειράς δεν διαθέτουν κάτω ράβδους αγκύρωσης για υποστήριξη της τοποθέτησης συστημάτων συγκράτησης παιδιών ISOFIX.

**ΣΗΜΕΪΩΣΗ:** Υποστηρίζονται όλες οι ομάδες βάρους.



### Τοποθέτηση συστημάτων συγκράτησης παιδιών με χρήση ζώνης

Ακολουθείτε πάντα τις λεπτομερείς οδηγίες που παρέχονται από τον κατασκευαστή του συστήματος συγκράτησης παιδιών. Ακολουθήστε τις παρακάτω γενικές οδηγίες για τα συστήματα συγκράτησης παιδιών με χρήση ζώνης:

- Βεβαιωθείτε ότι το σύστημα συγκράτησης παιδιών είναι κατάλληλο για το βάρος, το ύψος και την ηλικία του παιδιού.
- Αποφεύγετε να ντύνετε το παιδί με ογκώδη ρούχα.
- Μην τοποθετείτε αντικείμενα ανάμεσα στο παιδί και το σύστημα συγκράτησης παιδιών.
- Ρυθμίζετε τους ιμάντες του συστήματος συγκράτησης παιδιών για κάθε παιδί, σε κάθε διαδρομή.

1. Τοποθετήστε το σύστημα συγκράτησης παιδιών στο κατάλληλο κάθισμα και εκτείνετε πλήρως τη ζώνη ασφαλείας. Περάστε και δέστε τη ζώνη ασφαλείας σύμφωνα με τις οδηγίες του κατασκευαστή του συστήματος συγκράτησης παιδιών.



2. Αφήστε τη ζώνη ασφαλείας να τυλιχτεί και να τεντώσει ενώ σπρώχνετε σταθερά το σύστημα συγκράτησης παιδιών στο κάθισμα του οχήματος.
3. Τοποθετήστε τους επάνω ιμάντες πρόσδεσης, όπως απαιτείται από τον κατασκευαστή του συστήματος συγκράτησης παιδιών (βλ. [Στερέωση των επάνω ιμάντων πρόσδεσης στη σελίδα 64](#)).

### Τοποθέτηση συστημάτων συγκράτησης παιδιών ISOFIX

Οι εξωτερικές θέσεις καθισμάτων της δεύτερης σειράς διαθέτουν ράβδους αγκύρωσης ISOFIX/i-Size. Αυτές οι ράβδοι αγκύρωσης βρίσκονται ανάμεσα στο μαξιλάρι και την πλάτη του καθίσματος. Η ακριβής θέση κάθε ράβδου αγκύρωσης αναγνωρίζεται από ένα σημάδι (απεικονίζεται παρακάτω) που βρίσκεται στην πλάτη του καθίσματος, ακριβώς επάνω από τις αντίστοιχες ράβδους αγκύρωσης.

#### Καθίσματα Monopost:

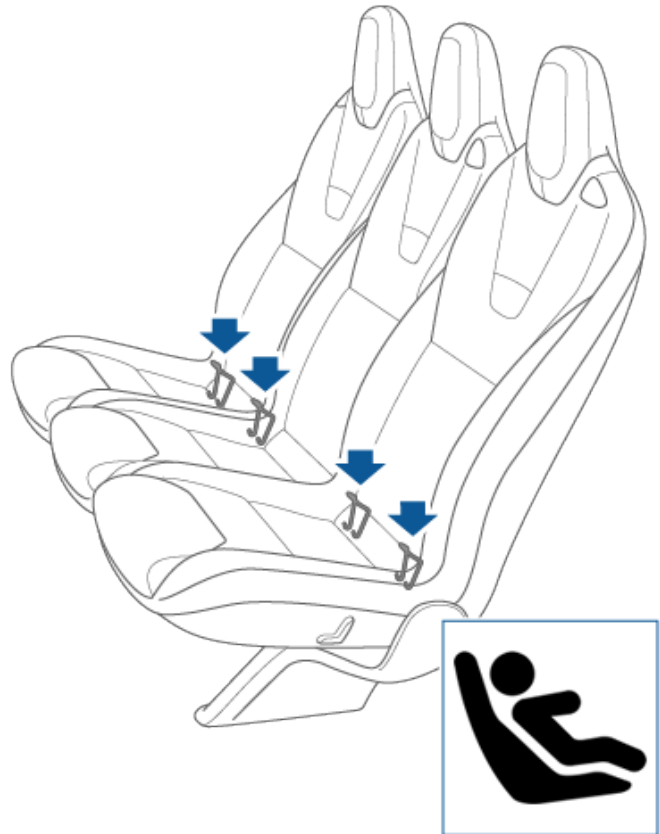

Στη δεύτερη σειρά, τοποθετήστε τα παιδικά καθίσματα ασφαλείας ISOFIX/iSize μόνο στις ακριανές θέσεις. Τα καθίσματα που συγκρατούνται με ζώνη ασφαλείας πρέπει να τοποθετούνται μόνο στην κεντρική θέση.

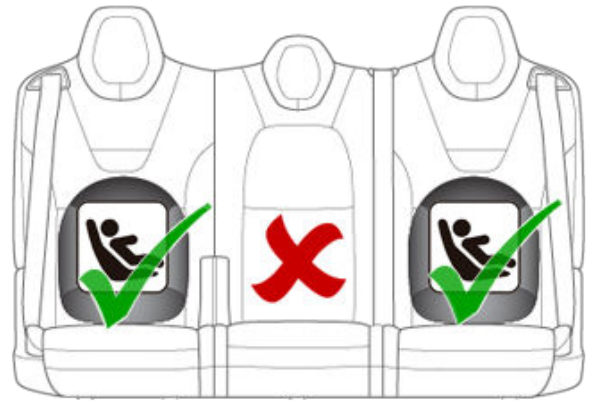
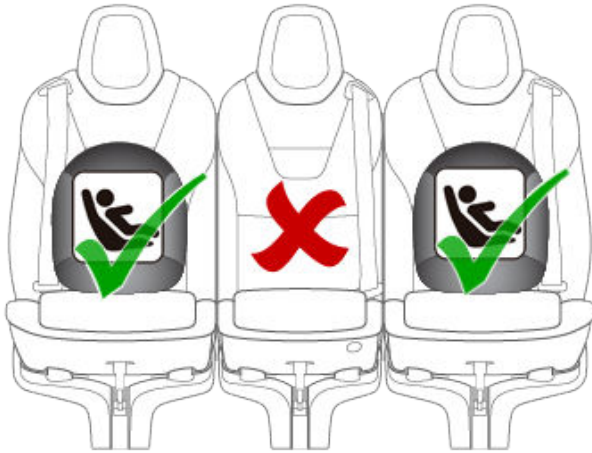

## Καθίσματα τύπου πάγκου:

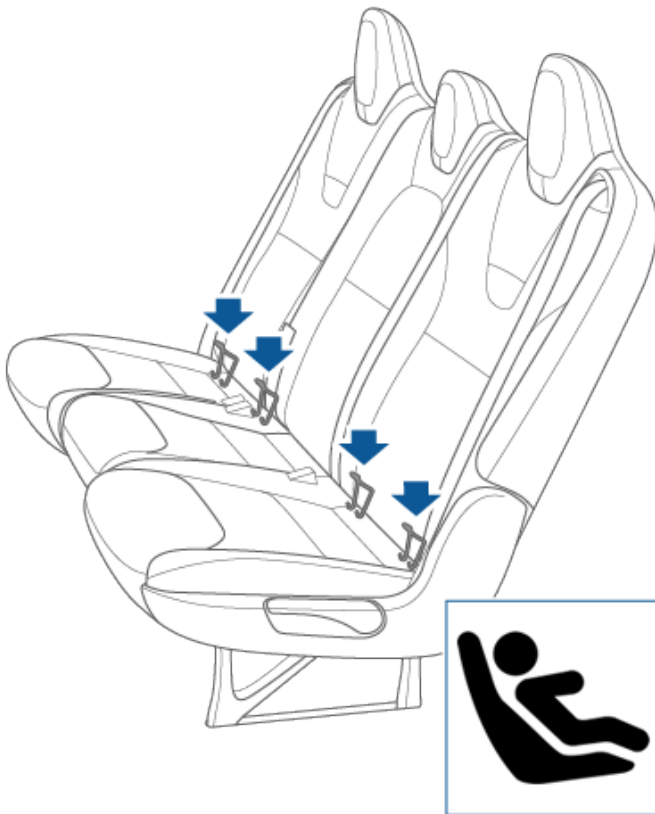

Στη δεύτερη σειρά, τοποθετήστε τα παιδικά καθίσματα ασφαλείας ISOFIX/iSize μόνο στις ακριανές θέσεις. Τα καθίσματα που συγκρατούνται με ζώνη ασφαλείας πρέπει να τοποθετούνται μόνο στην κεντρική θέση.

Για να τοποθετήσετε ένα σύστημα συγκράτησης παιδιών ISOFIX/i-Size, διαβάστε προσεκτικά και ακολουθήστε τις οδηγίες που παρέχονται από τον κατασκευαστή του συστήματος συγκράτησης παιδιών. Αυτές οι οδηγίες περιγράφουν τον τρόπο ολίσθησης του συστήματος συγκράτησης παιδιών στις ράβδους αγκύρωσης του καθίσματος, μέχρι να το ακούσετε να "κουμπώνει" στη θέση του. Μπορεί να χρειαστεί να πιέσετε το σύστημα συγκράτησης παιδιών σταθερά στην πλάτη του καθίσματος για να βεβαιωθείτε ότι εφαρμόζει καλά.



Προτού καθίσει το παιδί, βεβαιωθείτε ότι το σύστημα συγκράτησης παιδιών έχει τοποθετηθεί με ασφάλεια. Πιάστε το μπροστινό μέρος του συστήματος συγκράτησης παιδιών με το ένα χέρι σε κάθε πλευρά και προσπαθήστε να:

- Περιστρέψτε το σύστημα συγκράτησης παιδιών από τη μία πλευρά στην άλλη.
- Τραβήξτε το σύστημα συγκράτησης παιδιών μακριά από το κάθισμα.



## Παιδικά καθίσματα ασφαλείας

Εάν το σύστημα συγκράτησης παιδιών περιστραφεί ή απομακρυνθεί από το κάθισμα, οι δύο ασφάλειες δεν έχουν ασφαλίσει πλήρως στις ράβδους αγκύρωσης του καθίσματος. Πρέπει να το επανατοποθετήσετε και να δοκιμάσετε ξανά. Είναι σημαντικό και οι δύο ασφάλειες στο σύστημα συγκράτησης παιδιών να έχουν ασφαλίσει πλήρως.

**ΠΡΟΕΙΔΟΠΟΪΣΗ:** Μην χρησιμοποιείτε άγκιστρα ISOFIX/i-Size με σύστημα συγκράτησης παιδιών ή ειδικά καθισματάκια για μικρά παιδιά (booster seat) που διαθέτουν ενσωματωμένη ζώνη ασφαλείας όταν το συνδυασμένο βάρος του παιδιού μαζί με το σύστημα συγκράτησης παιδιών υπερβαίνει τα 33 kg.

### Πόδι ασφαλείας

Τα καθίσματα επιβατών πρώτης και δεύτερης σειράς στο Model X υποστηρίζουν τη χρήση συστήματος συγκράτησης παιδιών με πόδι ασφαλείας. Εάν το σύστημα συγκράτησης παιδιών διαθέτει πόδι, εκτείνετε το πόδι όπως περιγράφεται στις οδηγίες που παρέχονται από τον κατασκευαστή του συστήματος συγκράτησης παιδιών.

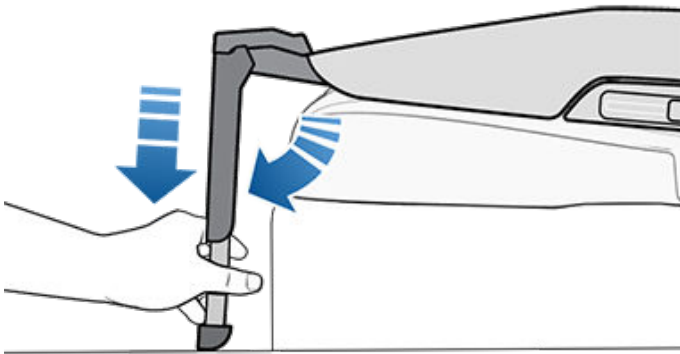

### Στερέωση των επάνω ιμάντων πρόσδεσης

Τα καθίσματα δεύτερης και τρίτης σειράς υποστηρίζουν τη χρήση επάνω ιμάντων πρόσδεσης. Όταν οι οδηγίες που παρέχονται από τον κατασκευαστή του συστήματος συγκράτησης παιδιών περιλαμβάνουν την προσάρτηση ενός επάνω ιμάντα πρόσδεσης, συνδέστε τον γάντζο του στο σημείο αγκύρωσης που βρίσκεται πίσω από το αντίστοιχο κάθισμα.

**ΣΗΜΕΪΩΣΗ:** Σφίξτε τους επάνω ιμάντες πρόσδεσης σύμφωνα με τις οδηγίες του κατασκευαστή του συστήματος συγκράτησης παιδιών.

Τα σημεία αγκίστρωσης για τους επάνω ιμάντες πρόσδεσης βρίσκονται στο πίσω μέρος των καθισμάτων της δεύτερης και της τρίτης σειράς.

Για διπλούς ιμάντες πρόσδεσης, τοποθετήστε έναν ιμάντα σε κάθε πλευρά του προσκέφαλου.

**ΠΡΟΕΙΔΟΠΟΪΣΗ:** Κατά τη δρομολόγηση των ιμάντων πρόσδεσης, κρατήστε τον ιμάντα κοντά στο προσκέφαλο, όπως απεικονίζεται παρακάτω. Στα Model X που διαθέτουν καθίσματα τρίτης σειράς, μην αφήνετε τον ιμάντα πρόσδεσης να καλύπτει το κουμπί πρόσβασης στην τρίτη σειρά στον πίσω ώμο του καθίσματος.

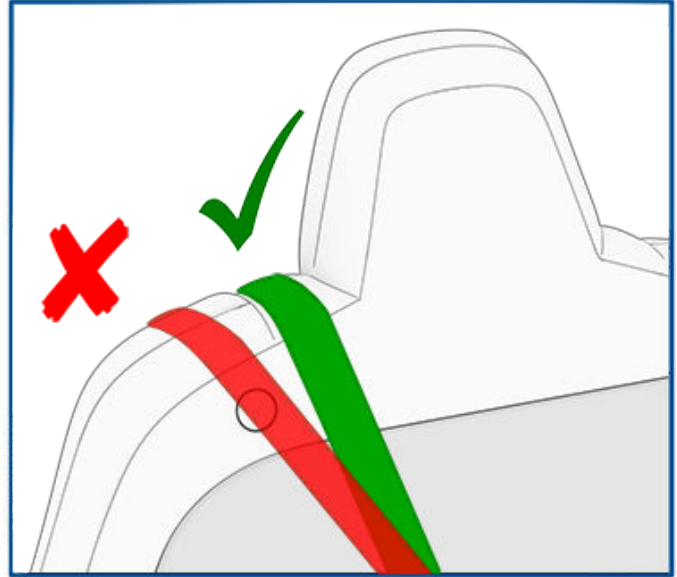

**ΠΡΟΕΙΔΟΠΟΪΣΗ:** ΧΡΗΣΙΜΟΠΟΙΗΣΤΕ ΜΟΝΟ ΠΑΙΔΙΚΑ ΚΑΘΙΣΜΑΤΑ ΑΣΦΑΛΕΙΑΣ ΠΟΥ ΣΥΓΚΡΑΤΟΥΝΤΑΙ ΜΕ ΖΩΝΗ ΑΣΦΑΛΕΙΑΣ ΣΤΟ ΚΕΝΤΡΙΚΟ ΚΑΘΙΣΜΑ.

Διπλοί ιμάντες - Καθίσματα Monopost δεύτερης σειράς:

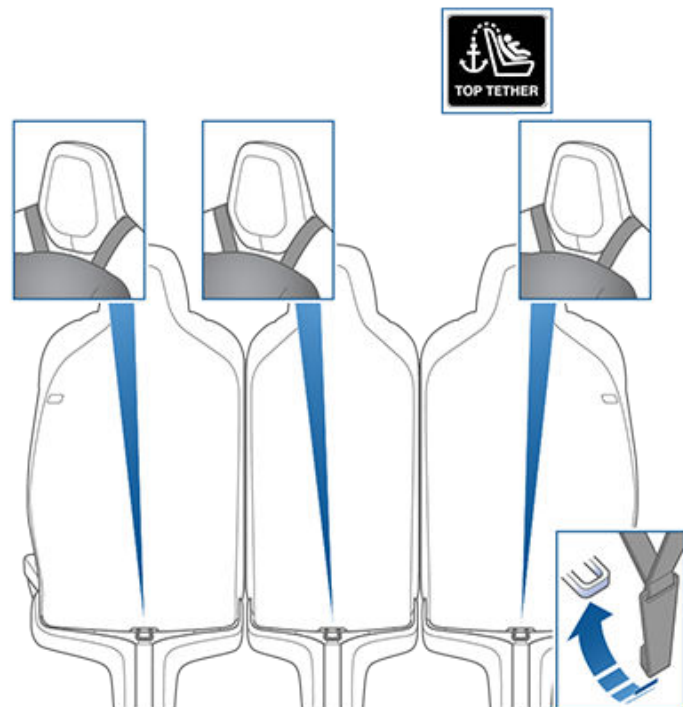





## Διπλοί ιμάντες - Καθίσματα τύπου πάγκου δεύτερης σειράς:

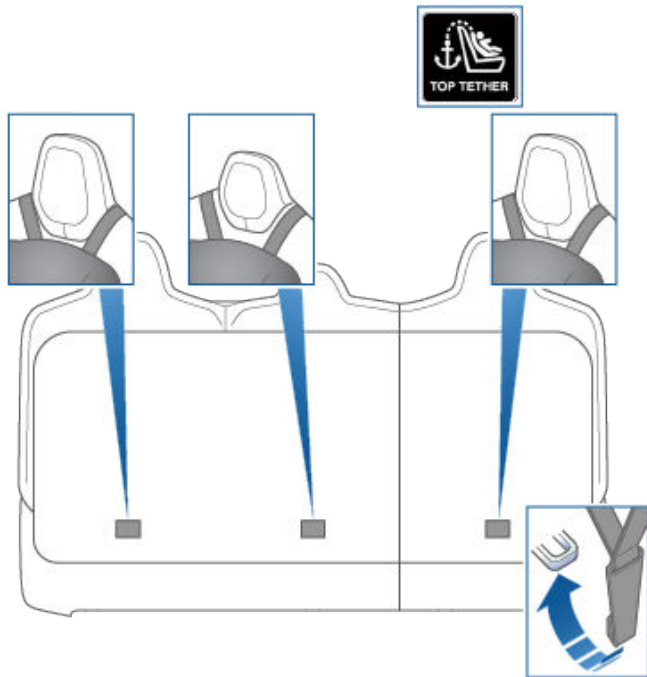

Για μονούς ιμάντες πρόσδεσης, τοποθετήστε τον ιμάντα στις εξωτερικές θέσεις καθισμάτων επάνω από την εξωτερική πλευρά του προσκέφαλου (στην ίδια πλευρά του προσκέφαλου όπου βρίσκεται ο μηχανισμός περιτύλιξης της ζώνης ασφαλείας). Στο κεντρικό κάθισμα (εάν υπάρχει), κεντράρετε και τοποθετήστε τον ιμάντα στο επάνω μέρος του προσκέφαλου.



## Διπλοί ιμάντες - Καθίσματα τρίτης σειράς

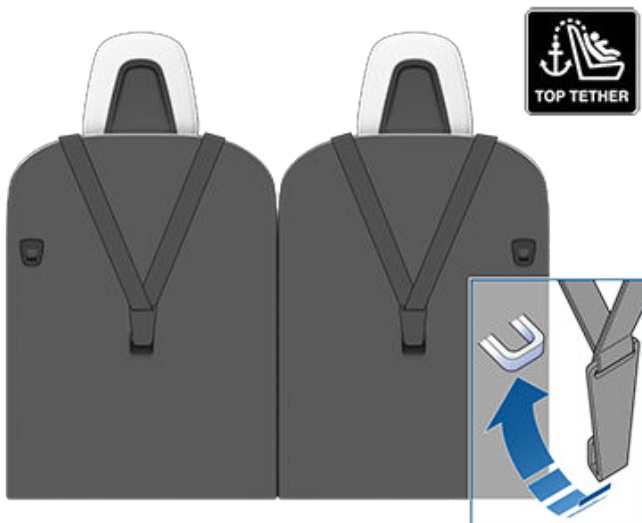

## Μονός ιμάντας - Καθίσματα Monorost δεύτερης σειράς:

Για μονούς ιμάντες πρόσδεσης, τοποθετήστε τον ιμάντα στις εξωτερικές θέσεις καθισμάτων επάνω από την εξωτερική πλευρά του προσκέφαλου (στην ίδια πλευρά του προσκέφαλου όπου βρίσκεται ο μηχανισμός περιτύλιξης της ζώνης ασφαλείας).

## Μονός ιμάντας - Καθίσματα τύπου πάγκου δεύτερης σειράς:



## Τεχνικές πληροφορίες

ECE 16-07, Παράρτημα 17, Προσάρτημα 3, Πίνακας 1

	Αριθμός καθίσματος (βλ. παρακάτω)						
	1 και 3 Pass Airbag OFF	1 και 3 Pass Airbag ON	4	5	6	7	9
Επιτρεπόμενες ομάδες βάρους	0, 0+, I, II, III	Όχι	0, 0+, I, II, III	0, 0+, I, II, III	0, 0+, I, II, III	0, 0+, I, II, III	0, 0+, I, II, III
Κατάλληλο για τοποθέτηση με ζώνες γενικής χρήσης;	Ναι (*1)	Όχι	Ναι	Ναι	Ναι	Ναι (*4)	Ναι (*4)
Κατάλληλο για i-Size;	Όχι	Όχι	Ναι	Όχι	Ναι	Όχι	Όχι
Κατάλληλο για πλευρική τοποθέτηση (L1/L2);	Όχι	Όχι	L1 (*3)	Όχι	Όχι	Όχι	Όχι
Μεγαλύτερο κατάλληλο κάθισμα ISOFIX με κατεύθυνση προς τα πίσω (R1/R2X/R2/R3).	Όχι	Όχι	R3 (*2)	Όχι	R3 (*2)	Όχι (*5)	Όχι (*5)
Μεγαλύτερο κατάλληλο κάθισμα ISOFIX με κατεύθυνση προς τα εμπρός (F1/F2X/F2/F3).	Όχι	Όχι	F3	Όχι	F3	Όχι (*5)	Όχι (*5)
Μεγαλύτερο κατάλληλο ειδικό καθισματάκι για μικρά παιδιά (booster seat) (B2/B3).	B3	Όχι	B3 (*6)	B3 (*6)	B3 (*6)	B2	B2
Κατάλληλο για πόδι ασφαλείας;	Ναι	Όχι	Ναι	Ναι	Ναι	Όχι	Όχι

**\*ΣΗΜΕΙΩΣΕΙΣ:**

1. Για να τοποθετήσετε ένα σύστημα συγκράτησης παιδιών με χρήση ζώνης ασφαλείας στο μπροστινό κάθισμα, ρυθμίστε το κάθισμα προς τα επάνω στη μεσαία θέση ύψους.
2. Για να τοποθετήσετε ένα σύστημα συγκράτησης παιδιών ISOFIX σε ένα κάθισμα δεύτερης ή τρίτης σειράς, ρυθμίστε το αντίστοιχο κάθισμα μπροστά του στη μεσαία θέση μήκους. Γείρετε την πλάτη του καθίσματος κατά 15 μοίρες από την τέρμα μπροστινή θέση. Μόνο για το μπροστινό κάθισμα - ανασηκώστε το μαξιλάρι του καθίσματος κατά 3 cm από τη χαμηλότερη θέση του.
3. Μπορεί να χρησιμοποιηθεί πορτ-μπεμπέ στην αριστερή πλευρά ενός καθίσματος τύπου πάγκου της δεύτερης σειράς, αλλά όχι σε καθίσματα Monorost.
4. Όταν έχει εγκατασταθεί σύστημα συγκράτησης παιδιών γενικής χρήσης με ζώνη ασφαλείας στην τρίτη σειρά, τα ακριανά καθίσματα και το κεντρικό κάθισμα στη δεύτερη σειρά δεν μπορούν να χρησιμοποιηθούν.
5. Το σύστημα ISOFIX τρίτης σειράς διατίθεται σε αυτοκίνητα που κατασκευάστηκαν πριν από τον Οκτώβριο 2019.
6. Στις εξωτερικές θέσεις μπορούν να χρησιμοποιηθούν δύο ειδικά καθισματάκια για μικρά παιδιά (booster seat) τύπου B3 ή τρία καθίσματα τύπου B2.

Οι πόρτες των ζωνών ασφαλείας ενηλίκων δεν βρίσκονται πλευρικά ανάμεσα στις ράβδους αγκύρωσης ISOFIX σε οποιοδήποτε κάθισμα.

### Σύνοψη των αριθμών θέσεων καθίσματος



Θέση καθίσματος	Θέση στο όχημα
1	Εμπρός αριστερό (μόνο στα δεξιοτίμονα οχήματα)
3	Εμπρός δεξιά (μόνο στα αριστεροτίμονα οχήματα)
4	Αριστερό δεύτερης σειράς
5	Κεντρικό δεύτερης σειράς
6	Δεξί δεύτερης σειράς
7	Αριστερό τρίτης σειράς (προαιρετικό)
9	Δεξί τρίτης σειράς (προαιρετικό)



## Παιδικά καθίσματα ασφαλείας

### Προειδοποιήσεις για το σύστημα συγκράτησης παιδιών

- ΠΡΟΕΙΔΟΠΟΪΣΗ:** Μην χρησιμοποιείτε ποτέ σύστημα συγκράτησης παιδιών με κατεύθυνση προς τα πίσω σε κάθισμα που προστατεύεται από ενεργό μπροστινό αερόσακο συνοδηγού. Σε αντίθετη περίπτωση, ενδέχεται να προκληθεί σοβαρός τραυματισμός ή θάνατος. Ανατρέξτε στην προειδοποιητική ετικέτα που βρίσκεται στο αλεξήλιο.
- ΠΡΟΕΙΔΟΠΟΪΣΗ:** Ορισμένα συστήματα συγκράτησης παιδιών είναι σχεδιασμένα για να στερεώνονται στα καθίσματα του οχήματος με ζώνες ασφαλείας κοιλιακής χώρας ή με το τμήμα κοιλιακής χώρας μιας ζώνης ασφαλείας τριών σημείων. Εάν τα συστήματα συγκράτησης παιδιών δεν είναι σωστά στερεωμένα στο όχημα, τα παιδιά διατρέχουν κίνδυνο σε περίπτωση σύγκρουσης.
- ΠΡΟΕΙΔΟΠΟΪΣΗ:** Μην χρησιμοποιείτε σύστημα συγκράτησης παιδιών με κατεύθυνση προς τα εμπρός, μέχρι το παιδί σας να ζυγίζει πάνω από 9 kg (20 lbs.) και να μπορεί να καθίσει μόνο του. Μέχρι την ηλικία των δύο ετών, η σπονδυλική στήλη και ο αυχένας του παιδιού δεν έχουν αναπτυχθεί επαρκώς ώστε να αποφευχθεί ο τραυματισμός σε περίπτωση μετωπικής σύγκρουσης.
- ΠΡΟΕΙΔΟΠΟΪΣΗ:** Μην επιτρέπετε σε ένα βρέφος ή νήπιο να ταξιδεύει στην αγκαλιά κάποιου ενήλικα. Όλα τα παιδιά θα πρέπει να συγκρατούνται σε κατάλληλο σύστημα συγκράτησης παιδιών ανά πάσα στιγμή.
- ΠΡΟΕΙΔΟΠΟΪΣΗ:** Για να βεβαιωθείτε ότι τα παιδιά έχουν καθίσει με ασφάλεια, ακολουθήστε όλες τις οδηγίες που παρέχονται στο παρόν έγγραφο και από τον κατασκευαστή του συστήματος συγκράτησης παιδιών.
- ΠΡΟΕΙΔΟΠΟΪΣΗ:** Η υπενθύμιση ζώνης ασφαλείας στην οθόνη αφής δεν υποκαθιστά τον έλεγχο της σωστής ασφάλισης ενός μικρού επιβάτη ή ενός παιδικού καθίσματος ασφαλείας. Οι αισθητήρες κατελημμένου καθίσματος ενδέχεται να μην αναγνωρίζουν μικρούς επιβάτες ή παιδικά καθίσματα.
- ΠΡΟΕΙΔΟΠΟΪΣΗ:** Τα παιδιά θα πρέπει να κάθονται σε σύστημα συγκράτησης παιδιών με κατεύθυνση προς τα πίσω χρησιμοποιώντας την ενσωματωμένη ζώνη ασφαλείας 5 σημείων του καθίσματος για όσο το δυνατόν περισσότερο μέχρι να φθάσουν στο μέγιστο όριο μεγέθους ή βάρους του συστήματος συγκράτησης παιδιών με κατεύθυνση προς τα πίσω.
- ΠΡΟΕΙΔΟΠΟΪΣΗ:** Όταν κάθονται μεγαλύτερα παιδιά, βεβαιωθείτε ότι το κεφάλι του παιδιού στηρίζεται και ότι η ζώνη ασφαλείας του παιδιού είναι σωστά ρυθμισμένη και δεμένη. Το τμήμα ώμου της ζώνης πρέπει να βρίσκεται μακριά από το πρόσωπο και το λαιμό, και το τμήμα της κοιλιακής χώρας δεν πρέπει να βρίσκεται επάνω στο στομάχι.

- ΠΡΟΕΙΔΟΠΟΪΣΗ:** Μην προσαρτάτε ποτέ δύο συστήματα συγκράτησης παιδιών σε ένα σημείο αγκίστρωσης. Σε περίπτωση σύγκρουσης, ένα σημείο αγκίστρωσης μπορεί να μην είναι σε θέση να ασφαλίσει και τα δύο καθίσματα.
- ΠΡΟΕΙΔΟΠΟΪΣΗ:** Οι ράβδοι αγκύρωσης των συστημάτων συγκράτησης παιδιών είναι σχεδιασμένες για να αντέχουν μόνο φορτία από σωστά τοποθετημένα συστήματα συγκράτησης παιδιών. Σε καμία περίπτωση, δεν θα πρέπει να χρησιμοποιούνται για ζώνες ασφαλείας ενηλίκων, ιμάντες ή για σύνδεση άλλων αντικειμένων ή εξοπλισμού στο όχημα.
- ΠΡΟΕΙΔΟΠΟΪΣΗ:** Πρέπει να ελέγχετε πάντα τις εξαρτήσεις και τους ιμάντες πρόσδεσης για ζημιές και φθορά.
- ΠΡΟΕΙΔΟΠΟΪΣΗ:** Μην αφήνετε ποτέ το παιδί χωρίς επίβλεψη, ακόμη και αν είναι ασφαλισμένο σε σύστημα συγκράτησης παιδιών.
- ΠΡΟΕΙΔΟΠΟΪΣΗ:** Μην χρησιμοποιείτε ποτέ σύστημα συγκράτησης παιδιών που έχει εμπλακεί σε σύγκρουση. Απορρίψτε το κάθισμα και αντικαταστήστε το όπως περιγράφεται στις οδηγίες του κατασκευαστή του συστήματος συγκράτησης παιδιών.



## Θέση των αερόσακων

Οι αερόσακοι βρίσκονται περίπου στις περιοχές που αναφέρονται παρακάτω. Οι προειδοποιητικές πληροφορίες για τους αερόσακους βρίσκονται στα αλεξήλια.

Model X διαθέτει αερόσακο και ζώνη ασφαλείας τριών σημείων (που ονομάζεται επίσης συγκρότημα ζώνης ασφαλείας) και στα δύο καθορισμένα μπροστινά καθίσματα. Ο αερόσακος είναι ένα συμπληρωματικό σύστημα συγκράτησης σε αυτές τις θέσεις καθίσματος. Όλοι οι επιβάτες, συμπεριλαμβανομένου του οδηγού, θα πρέπει πάντα να φορούν τις ζώνες ασφαλείας τους ανεξάρτητα από το εάν παρέχεται αερόσακος στη θέση καθίσματός τους, ώστε να ελαχιστοποιείται ο κίνδυνος σοβαρού τραυματισμού ή θανάτου σε περίπτωση σύγκρουσης.

**ΣΗΜΕΪΩΣΗ:** Στα δεξιότιμνα οχήματα (RHD), οι θέσεις των αερόσακων συνοδηγού και οδηγού βρίσκονται στην αντίστροφη θέση.

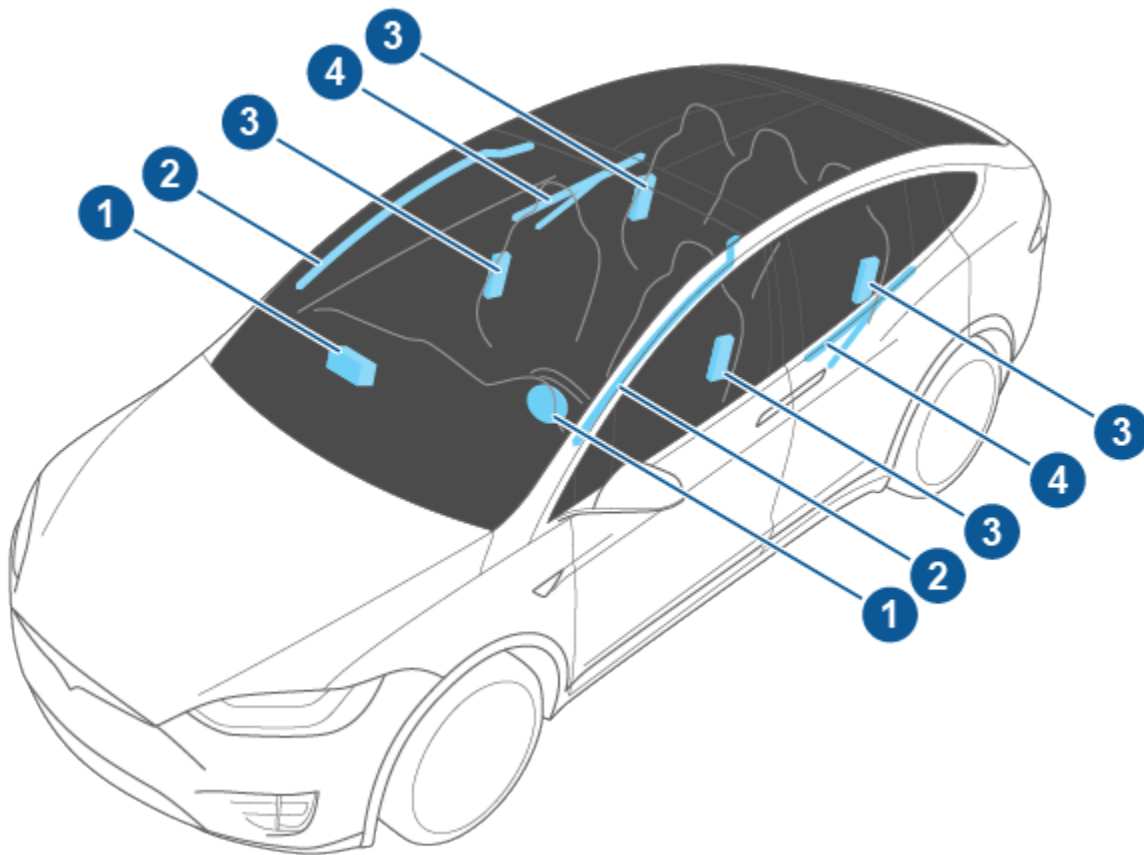

1. Μπροστινοί αερόσακοι
2. Αερόσακοι τύπου κουρτίνας
3. Πλευρικοί αερόσακοι στο κάθισμα
4. Αερόσακοι στις πόρτες

## Πώς λειτουργούν οι αερόσακοι

Οι αερόσακοι ανοίγουν όταν οι αισθητήρες ανιχνεύσουν σύγκρουση που υπερβαίνει τα όρια για το άνοιγμα. Αυτά τα όρια έχουν σχεδιαστεί για να προβλέπουν τη σφοδρότητα μιας σύγκρουσης εγκαίρως, ώστε οι αερόσακοι να βοηθούν στην προστασία των επιβατών του οχήματος. Οι αερόσακοι ανοίγουν αμέσως με μεγάλη δύναμη που συνοδεύεται από

δυνατό θόρυβο. Ο ανοιγμένος σάκος, μαζί με τις ζώνες ασφαλείας, περιορίζει την κίνηση των επιβατών για να μειωθεί ο κίνδυνος τραυματισμού.

Οι μπροστινοί αερόσακοι συνήθως δεν έχουν σχεδιαστεί για να ανοίγουν σε οπίσθιες συγκρούσεις, ανατροπές του οχήματος, πλευρικές συγκρούσεις και σε περίπτωση απότομου φρεναρίσματος ή οδήγησης σε σαμαράκια και λακκούβες. Παρόμοια, οι μπροστινοί αερόσακοι δεν ανοίγουν σε όλες τις μετωπικές συγκρούσεις, όπως ήπιες





# Αερόσακοι

μετωπικές συγκρούσεις, συγκρούσεις του κάτω μέρος του οχήματος ή ήπιες συγκρούσεις με στενά αντικείμενα (όπως κολόνες ή στύλοι). Μπορεί να προκληθεί σημαντική επιφανειακή ζημιά στο όχημα χωρίς να ανοίξουν οι αερόσακοι και, αντιστρόφως, μια σχετικά μικρής έκτασης δομική ζημιά μπορεί να προκαλέσει το άνοιγμα των αερόσακων. Συνεπώς, η εξωτερική εμφάνιση του οχήματος μετά από μια σύγκρουση δεν αντιστοιχεί στο εάν οι μπροστινοί αερόσακοι θα πρέπει να έχουν ανοίξει ή όχι.

**⚠ ΠΡΟΕΙΔΟΠΟΪΣΗ:** Επικοινωνήστε με την Tesla πριν από την τροποποίηση του Model X, ώστε να εξυπηρετεί άτομα με ειδικές ανάγκες με τρόπο που μπορεί να επηρεάσει το σύστημα των αερόσακων, χρησιμοποιήστε την εφαρμογή για κινητά για να προγραμματίσετε σέρβις.

## Τύποι αερόσακων

Model X διαθέτει τους παρακάτω τύπους αερόσακων:

- Μπροστινοί αερόσακοι: Οι μπροστινοί αερόσακοι έχουν σχεδιαστεί για τη μείωση των τραυματισμών σε περίπτωση που επιβαίνουν μεγάλα παιδιά ή ενήλικες στα μπροστινά καθίσματα. Ακολουθήστε όλες τις προειδοποιήσεις και τις οδηγίες που σχετίζονται με την τοποθέτηση ενός παιδιού στο κάθισμα του συνοδηγού (εάν επιτρέπεται στην περιοχή αγοράς σας).
- Αερόσακοι στο κάθισμα: Οι πλευρικοί αερόσακοι που είναι τοποθετημένοι στα μπροστινά καθίσματα συμβάλλουν στην προστασία της λεκάνης και του θώρακα. Ο αερόσακος που είναι τοποθετημένος στο εσωτερικό τμήμα του καθίσματος οδηγού συμβάλλει στην προστασία της κεφαλής και του κορμού. Οι αερόσακοι στα καθίσματα, οι οποίοι βρίσκονται είτε στην πλευρά του οχήματος που υφίσταται τη σύγκρουση είτε σε άλλη πλευρά, ανοίγουν σε περίπτωση σφοδρής πλευρικής ή πλαγιομετωπικής σύγκρουσης.
- Αερόσακοι τύπου κουρτίνας: Ένας αερόσακος τύπου κουρτίνας σε κάθε πλευρά του Model X στην εμπρός ράγα της οροφής βοηθά στην προστασία του κεφαλιού. Οι αερόσακοι τύπου κουρτίνας στην πλευρά του οχήματος που υφίσταται σύγκρουση ή σε άλλη πλευρά, θα ανοίξουν σε περίπτωση σφοδρής πλευρικής σύγκρουσης, σφοδρής πλαγιομετωπικής σύγκρουσης ή ανατροπής του οχήματος.
- Αερόσακοι στις πόρτες: Σε κάθε πλευρά του Model X υπάρχει ένας αερόσακος στην επένδυση της κάθε πόρτας Falcon. Αυτοί είναι ίδιοι με τους αερόσακους τύπου κουρτίνας που προστατεύουν το κεφάλι και ανοίγουν συνήθως σε περίπτωση σφοδρής πλευρικής σύγκρουσης, σφοδρής πλαγιομετωπικής σύγκρουσης ή ανατροπής του οχήματος. Οι αερόσακοι στις πόρτες ανοίγουν και στην πλευρά του οχήματος που υφίσταται τη σύγκρουση και στην άλλη πλευρά.



Η ένδειξη Passenger Airbag Off εμφανίζεται στην οθόνη αφής όταν ο μπροστινός αερόσακος συνοδηγού είναι απενεργοποιημένος (OFF). Όταν ο μπροστινός αερόσακος συνοδηγού είναι απενεργοποιημένος (OFF), δεν ανοίγει σε περίπτωση σύγκρουσης. Αυτή η ένδειξη εμφανίζεται επίσης όταν δεν κάθεται κανείς στο κάθισμα. Κατά την οδήγηση με παιδί στο κάθισμα του συνοδηγού (εάν επιτρέπεται στην περιοχή αγοράς σας), ελέγχετε πάντα ξανά την κατάσταση του μπροστινού αερόσακου συνοδηγού για να βεβαιωθείτε ότι είναι απενεργοποιημένος (OFF).

**ΣΗΜΕΪΩΣΗ:** Σε αυτοκίνητα που κατασκευάστηκαν περίπου πριν τον Οκτώβριο 2019, η ένδειξη Passenger airbag off δεν εμφανίζεται όταν δεν κάθεται κανείς στο κάθισμα.



Για να προστατεύσετε έναν ενήλικο που κάθεται στο κάθισμα του συνοδηγού, βεβαιωθείτε ότι ο μπροστινός αερόσακος οδηγού έχει ενεργοποιηθεί (ON). Όταν ο αερόσακος συνοδηγού είναι ενεργοποιημένος (ON), μπορεί να ανοίξει σε περίπτωση σύγκρουσης.



Η ένδειξη αερόσακων στον πίνακα οργάνων παραμένει αναμμένη σε περίπτωση δυσλειτουργίας του συστήματος αερόσακων. Η μόνη φορά που θα πρέπει να ανάψει στιγμιαία αυτή η ένδειξη είναι κατά την πρώτη ενεργοποίηση του Model X, οπότε και σβήνει μέσα σε λίγα δευτερόλεπτα. Εάν παραμένει αναμμένη, χρησιμοποιήστε την εφαρμογή για κινητά για να προγραμματίσετε ένα ραντεβού σέρβις αμέσως και μην οδηγήσετε.



**ΠΡΟΕΙΔΟΠΟΪΣΗ:** Εάν στην περιοχή αγοράς σας ο νόμος επιτρέπει σε παιδιά να κάθονται στη θέση του συνοδηγού, αποτελεί ευθύνη του οδηγού να εξασφαλίζει ότι ο μπροστινός αερόσακος του συνοδηγού είναι απενεργοποιημένος (OFF). Μην τοποθετείτε ποτέ παιδιά στο κάθισμα του συνοδηγού όταν ο αερόσακος είναι ενεργός, ακόμη και αν χρησιμοποιείτε συστήματα συγκράτησης παιδιών ή ειδικό καθισματάκι για μικρά παιδιά (booster seat). Μπορεί να προκληθεί ΘΑΝΑΤΟΣ ή ΣΟΒΑΡΟΣ ΤΡΑΥΜΑΤΙΣΜΟΣ στο παιδί.

## Ένδειξη κατάστασης αερόσακων

Η κατάσταση του μπροστινού αερόσακου συνοδηγού εμφανίζεται στην οθόνη αφής:



## Έλεγχος του μπροστινού αερόσακου συνοδηγού

Όταν ένα παιδί κάθεται στο κάθισμα του συνοδηγού (ακόμα και όταν το παιδί κάθεται σε σύστημα συγκράτησης παιδιών ή σε ειδικό καθισματάκι για μικρά παιδιά (booster seat)), **πρέπει να απενεργοποιήσετε τον μπροστινό αερόσακο συνοδηγού**, ώστε να μην τραυματιστεί το παιδί σε περίπτωση σύγκρουσης. Απενεργοποιήστε τον μπροστινό αερόσακο συνοδηγού *πριν* τοποθετήσετε το παιδικό κάθισμα στο κάθισμα του συνοδηγού, διασφαλίζοντας πρώτα ότι το όχημα βρίσκεται στη θέση στάθμευσης και, στη συνέχεια, αγγίζοντας τις επιλογές **Controls > Safety > Passenger Front Airbag**.

**ΣΗΜΕΪΩΣΗ:** Για να αποκτήσετε πρόσβαση στο χειριστήριο του αερόσακου του συνοδηγού, το κάθισμα του συνοδηγού πρέπει να είναι κενό. Εάν ο αισθητήρας παρουσιάσει επιβάρυνση ανεπιθύη βάρους (όπως ένα άτομο, ένα παιδικό κάθισμα ασφαλείας ή ένα αντικείμενο), το χειριστήριο εμφανίζεται με γκρι χρώμα. Πρέπει να αφαιρέσετε οποιοδήποτε βάρους από το κάθισμα *πριν* ενεργοποιήσετε ή απενεργοποιήσετε τον αερόσακο συνοδηγού.

**ΣΗΜΕΪΩΣΗ:** Model X διαθέτει χωρητική οθόνη αφής και μπορεί να μην ανταποκρίνεται στην αφή σας, εάν φοράτε συμβατικά γάντια. Εάν η οθόνη αφής δεν ανταποκρίνεται, βγάλτε τα γάντια ή φορέστε γάντια με αγωγή άκρα δαχτύλων για χρήση με χωρητικές οθόνες αφής.

**⚠ ΠΡΟΕΙΔΟΠΟΪΣΗ:** Όταν απενεργοποιείτε χειροκίνητα τον μπροστινό αερόσακο συνοδηγού, πρέπει μετά να τον ενεργοποιήσετε χειροκίνητα για να προστατεύσετε έναν ενήλικο επιβάτη που κάθεται στο κάθισμα του συνοδηγού.

**⚠ ΠΡΟΕΙΔΟΠΟΪΣΗ:** Δεν πρέπει ποτέ να κάθονται παιδιά στο κάθισμα του συνοδηγού όταν είναι ενεργός ο μπροστινός αερόσακος συνοδηγού. Σε αντίθετη περίπτωση, ενδέχεται να προκληθεί σοβαρός τραυματισμός ή θάνατος. Αποτελεί ευθύνη του οδηγού να επιβεβαιώνει ότι ο μπροστινός αερόσακος του συνοδηγού είναι απενεργοποιημένος (OFF) πριν την οδήγηση με παιδί στο κάθισμα του συνοδηγού.

**⚠ ΠΡΟΕΙΔΟΠΟΪΣΗ:** Εάν ο μπροστινός αερόσακος συνοδηγού ή το χειριστήριο της οθόνης αφής για την επιλογή **Passenger Front Airbag** δεν φαίνεται να λειτουργεί (για παράδειγμα, η ένδειξη κατάστασης του αερόσακου δείχνει ότι ο αερόσακος είναι ενεργοποιημένος, ακόμη και αν τον έχετε απενεργοποιήσει, ή το αντίστροφο, ή το χειριστήριο της οθόνης αφής για την ενεργοποίηση ή απενεργοποίηση του αερόσακου είναι γκριζαρισμένο ακόμη και όταν το κάθισμα είναι άδειο), μην τοποθετήσετε επιβάτη στο μπροστινό κάθισμα. Χρησιμοποιήστε την εφαρμογή για κινητά για να προγραμματίσετε ένα ραντεβού για σέρβις άμεσα.

## Διασφάλιση της ακριβούς ανίχνευσης των επιβατών

Για να εξασφαλίζεται η ακριβής ταξινόμηση ενός επιβάτη στο κάθισμα του συνοδηγού, ο επιβάτης πρέπει:

- Να φορά ζώνη ασφαλείας.
- Να κάθεται σε όρθια θέση στο κέντρο της βάσης του καθίσματος, με τους ώμους να ακουμπούν στην πλάτη του καθίσματος και τα πόδια να εκτείνονται άνετα μπροστά με τα πέλματα στο δάπεδο. Βλ. **Παράδειγματα σωστών και λανθασμένων θέσεων καθίσματος στη σελίδα 72**.
- Να παραμένει καθισμένος στο κάθισμα και μην σηκώνει το βάρος του από το κάθισμα (για παράδειγμα, πιέζοντας τα πέλματά του στο δάπεδο ή πιέζοντας την κεντρική κονσόλα ή το υποβραχιόνιο για να ανασηκωθεί).
- Να μην φορά ποτέ χοντρά, βρεγμένα ή ογκώδη ρούχα (όπως ρούχα για σκι ή ρούχα με επένδυση).

Εκτός από τα στοιχεία που παρατίθενται παραπάνω, οι ακόλουθες καταστάσεις μπορεί να επηρεάσουν την ακρίβεια του συστήματος ταξινόμησης επιβατών:

- Τοποθέτηση ραδιοπομπού (για παράδειγμα, ασύρματος κυνηγιού ή συσκευή ραδιοεπικοινωνίας) στη θέση του συνοδηγού.
- Τοποθέτηση αντιστροφία AC/DC ή συσκευής που τροφοδοτείται από αντιστροφή (για παράδειγμα, κινητό τηλέφωνο, tablet ή υπολογιστής) πάνω στο κάθισμα του συνοδηγού.
- Τοποθέτηση υγρών (όπως εμφιαλωμένων ποτών) ή δοχείων τροφίμων σε κάθισμα του αυτοκινήτου, όταν υπάρχει σε αυτό σύστημα συγκράτησης παιδιών.
- Εσφαλμένη τοποθέτηση ενός συστήματος συγκράτησης παιδιών, με τρόπο που δεν αφήνει ολόκληρο το κάτω τμήμα του να ακουμπήσει πάνω στο κάθισμα του οχήματος.
- Αντικείμενα που έχουν σφηνωθεί κάτω από το κάθισμα ή ανάμεσα στην πλάτη και τη βάση του καθίσματος.
- Βαριά αντικείμενα επάνω στο κάθισμα (χαρτοφύλακας, μεγάλη γυναικεία τσάντα).
- Φορτίο που επηρεάζει το κάθισμα.
- Αξεσουάρ αγορασμένα μετά από την πώληση, τα οποία είναι στερεωμένα ή τοποθετημένα μεταξύ του καθίσματος και του επιβάτη, όπως καλύμματα, πατάκια, κουβέρτες κ.λπ.

Αυτές οι συνθήκες μπορεί να επηρεάσουν τον αισθητήρα παρουσίας επιβάτη. Εάν έχετε εξαλείψει τις παραπάνω πιθανότητες και η κατάσταση του αερόσακου εξακολουθεί να είναι λανθασμένη, ζητήστε από τους επιβάτες να καθίσουν στα πίσω καθίσματα και χρησιμοποιήστε την εφαρμογή για κινητά για να προγραμματίσετε ένα ραντεβού σέρβις για έλεγχο του συστήματος αερόσακων.

**ΣΗΜΕΪΩΣΗ:** Ο αισθητήρας παρουσίας συνοδηγού επηρεάζει μόνο τη λειτουργία των μπροστινών αερόσακων συνοδηγού. Οι πλευρικοί αερόσακοι δεν επηρεάζονται.

**⚠ ΠΡΟΕΙΔΟΠΟΪΣΗ:** Η μη τήρηση των παραπάνω οδηγιών μπορεί να επηρεάσει αρνητικά το σύστημα ταξινόμησης επιβατών (OCS), με αποτέλεσμα σοβαρό τραυματισμό ή θάνατο.



## Αερόσακοι

**⚠ ΠΡΟΕΙΔΟΠΟΪΣΗ:** Εάν ο αερόσακος του συνοδηγού δεν ενεργοποιείται ή δεν απενεργοποιείται όπως αναμένεται, μην επιτρέψετε να καθίσει κάποιος επιβάτης στο κάθισμα του συνοδηγού. Χρησιμοποιήστε την εφαρμογή για κινητά για να προγραμματίσετε ένα ραντεβού για σέρβις.

**⚠ ΠΡΟΕΙΔΟΠΟΪΣΗ:** Για να διασφαλίσετε την ακρίβεια του συστήματος ανίχνευσης επιβάτη, μην κάνετε καμία τροποποίηση στο κάθισμα του συνοδηγού.

**⚠ ΠΡΟΕΙΔΟΠΟΪΣΗ:** Μην χρησιμοποιείτε καλύμματα καθισμάτων στο Model X. Διαφορετικά, μπορεί να περιοριστεί το άνοιγμα των πλευρικών αερόσακων στο κάθισμα σε περίπτωση σύγκρουσης. Μπορεί επίσης να μειωθεί η ακρίβεια του συστήματος ταξινόμησης επιβατών.

### Παραδείγματα σωστών και λανθασμένων θέσεων καθίσματος

Σωστή θέση καθίσματος:



Εσφαλμένη θέση καθίσματος - τα πόδια του επιβάτη πρέπει να βρίσκονται πάνω στο δάπεδο:

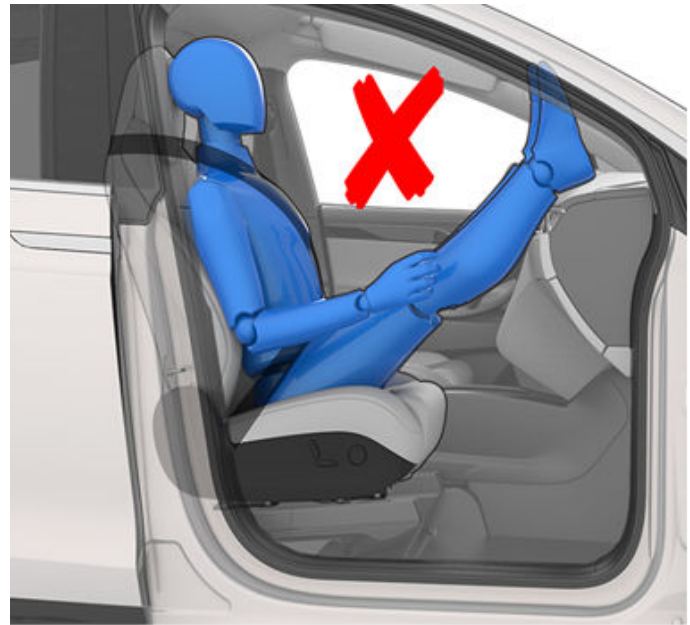

Εσφαλμένη θέση καθίσματος - ο επιβάτης δεν πρέπει να γλιστρά προς τα εμπρός πάνω στο κάθισμα:



Εσφαλμένη θέση καθίσματος - ο επιβάτης δεν πρέπει να ρίχνει την πλάτη του καθίσματος σε ύπτια θέση όταν το όχημα κινείται:





## Επιπτώσεις από το άνοιγμα των αερόσακων

-  **ΠΡΟΕΙΔΟΠΟΪΣΗ:** Όταν ανοίγουν οι αερόσακοι, απελευθερώνεται λεπτή σκόνη. Αυτή η σκόνη μπορεί να προκαλέσει ερεθισμούς στο δέρμα και θα πρέπει να ξεπλύνετε με άφθονο νερό τα μάτια σας και τυχόν αμυχές ή εκδορές του δέρματος.

Μετά το άνοιγμα, οι αερόσακοι ξεφουσκώνουν για να παρέχουν σταδιακή αντικραδασμική προστασία στους επιβάτες και να διασφαλίσουν ότι δεν παρεμποδίζεται η ορατότητα του οδηγού προς τα εμπρός.









Εάν έχουν ανοίξει οι αερόσακοι ή εάν το όχημά σας έχει εμπλακεί σε σύγκρουση, οι αερόσακοι, οι προεντατήρες των ζωνών ασφαλείας και τα σχετικά εξαρτήματα πρέπει πάντα να ελέγχονται και, εάν είναι απαραίτητο, να αντικαθίστανται από την Tesla.

Σε περίπτωση σύγκρουσης, εκτός από το άνοιγμα των αερόσακων:

- Ξεκλειδώνουν οι πόρτες και η πόρτα του χώρου αποσκευών.
- Ανάβουν τα φώτα αλάρμ.
- Ανάβουν τα εσωτερικά φώτα.
- Η υψηλή τάση είναι απενεργοποιημένη (πρέπει να χρησιμοποιήσετε την εφαρμογή για κινητά για να προγραμματίσετε ένα ραντεβού για σέρβις για να αποκαταστήσετε την υψηλή τάση).
- Τα παράθυρα πηγαίνουν στη θέση εξαερισμού.
- Το όχημα φρενάρει για να σταματήσει.

**ΣΗΜΕΪΩΣΗ:** Ανάλογα με τη φύση της πρόσκρουσης και τις δυνάμεις που ασκούνται, οι πόρτες ενδέχεται να μην ξεκλειδώσουν σε περίπτωση σύγκρουσης ή/και να μην ανοίξουν λόγω βλάβης. Σε τέτοιες περιπτώσεις, η πόρτα μπορεί να χρειαστεί να ανοίξει χρησιμοποιώντας το εσωτερικό χειροκίνητο σύστημα απελευθέρωσης ή άλλα μέσα απεγκλωβισμού (π.χ. έξοδος από άλλη πόρτα, σπάσιμο του παραθύρου κ.λπ.).

## Προειδοποιήσεις αερόσακων

-  **ΠΡΟΕΙΔΟΠΟΪΣΗ:** Όλοι οι επιβάτες, συμπεριλαμβανομένου του οδηγού, θα πρέπει πάντα να φορούν τις ζώνες ασφαλείας τους ανεξάρτητα από το εάν παρέχεται αερόσακος στη θέση καθίσματός τους, ώστε να ελαχιστοποιείται ο κίνδυνος σοβαρού τραυματισμού ή θανάτου σε περίπτωση σύγκρουσης.
-  **ΠΡΟΕΙΔΟΠΟΪΣΗ:** Οι επιβάτες των μπροστινών καθισμάτων δεν θα πρέπει να τοποθετούν τα χέρια τους πάνω από τη μονάδα του αερόσακου, καθώς το άνοιγμα του αερόσακου μπορεί να προκαλέσει κατάγματα ή άλλους τραυματισμούς.
-  **ΠΡΟΕΙΔΟΠΟΪΣΗ:** Μην χρησιμοποιείτε καλύμματα καθισμάτων στο Model X. Διαφορετικά, μπορεί να περιοριστεί το άνοιγμα των πλευρικών αερόσακων στο κάθισμα σε περίπτωση σύγκρουσης. Μπορεί επίσης να μειωθεί η ακρίβεια του συστήματος ανίχνευσης επιβάτη, εάν υπάρχει.
-  **ΠΡΟΕΙΔΟΠΟΪΣΗ:** Οι αερόσακοι ανοίγουν με μεγάλη ταχύτητα και δύναμη, γεγονός που μπορεί να προκαλέσει τραυματισμό. Για να περιορίσετε τους τραυματισμούς, βεβαιωθείτε ότι οι επιβάτες φορούν ζώνες ασφαλείας και κάθονται σωστά, με το κάθισμα τοποθετημένο όσο το δυνατόν πιο πίσω.
-  **ΠΡΟΕΙΔΟΠΟΪΣΗ:** Μην χρησιμοποιείτε ένα σύστημα συγκράτησης παιδιών με κατεύθυνση προς τα πίσω σε κάθισμα με λειτουργικό αερόσακο μπροστά του. Κάτι τέτοιο μπορεί να προκαλέσει τραυματισμό ή θάνατο εάν ανοίξει ο αερόσακος.
-  **ΠΡΟΕΙΔΟΠΟΪΣΗ:** Για να διασφαλιστεί το σωστό άνοιγμα των πλευρικών αερόσακων, διατηρήστε ένα κενό χωρίς εμπόδια μεταξύ του κορμού του επιβάτη και της πλευράς του Model X.
-  **ΠΡΟΕΙΔΟΠΟΪΣΗ:** Οι επιβάτες δεν θα πρέπει να ακουμπούν το κεφάλι τους στις πόρτες. Αυτό μπορεί να προκαλέσει τραυματισμό, εάν ανοίξει ένας αερόσακος τύπου κουρτίνας.
-  **ΠΡΟΕΙΔΟΠΟΪΣΗ:** Μην επιτρέπετε στους επιβάτες να παρεμποδίζουν τη λειτουργία ενός αερόσακου, τοποθετώντας τα πόδια, τα γόνατα ή οποιοδήποτε άλλο μέρος του σώματός τους επάνω ή κοντά σε έναν αερόσακο.



## Αερόσακοι

---

**⚠ ΠΡΟΕΙΔΟΠΟΪΗΣΗ:** Μην στερεώνετε και μην τοποθετείτε αντικείμενα επάνω ή κοντά στους μπροστινούς αερόσακους, στο πλάι των μπροστινών καθισμάτων, στην επένδυση οροφής στο πλάι του οχήματος ή σε οποιοδήποτε άλλο κάλυμμα αερόσακου που θα μπορούσε να επηρεάσει το άνοιγμα του αερόσακου. Αυτά περιλαμβάνουν μεταξύ άλλων: καλύμματα τιμονιού, αυτοκόλλητες ετικέτες, μαξιλάρια καθισμάτων, μαξιλάρια άλλου τύπου κ.λπ. Τα αντικείμενα μπορεί να προκαλέσουν σοβαρό τραυματισμό εάν το όχημα εμπλακεί σε σοβαρή σύγκρουση, ικανή να προκαλέσει το άνοιγμα του αερόσακου.

**⚠ ΠΡΟΕΙΔΟΠΟΪΗΣΗ:** Μετά το άνοιγμα, ορισμένα εξαρτήματα του αερόσακου είναι καυτά. Μην τα αγγίζετε μέχρι να κρυώσουν.





Η εφαρμογή της Tesla για κινητά σας επιτρέπει να επικοινωνείτε με το Model X από απόσταση χρησιμοποιώντας το τηλέφωνο iPhone® ή Android™ που διαθέτετε.

**ΣΗΜΕΪΩΣΗ:** Ο παρακάτω πληροφορίες μπορεί να μην περιλαμβάνουν όλες τις λειτουργίες που είναι διαθέσιμες στην εφαρμογή της Tesla για κινητά. Για να εξασφαλίσετε την πρόσβαση σε νέες και βελτιωμένες λειτουργίες, πρέπει να κάνετε λήψη των ενημερωμένων εκδόσεων της εφαρμογής για κινητά όταν αυτές γίνονται διαθέσιμες.

## Χρήση της εφαρμογής για κινητά

Για να ρυθμίσετε την εφαρμογή της Tesla για κινητά ώστε να επικοινωνεί με το Model X σας:

1. Κάντε λήψη της εφαρμογής της Tesla για κινητά στο τηλέφωνό σας.
2. Συνδεθείτε στην εφαρμογή της Tesla για κινητά, εισάγοντας τα διαπιστευτήρια του λογαριασμού σας στην Tesla.
3. Ενεργοποιήστε την πρόσβαση κινητών συσκευών στο Model X αγγίζοντας τις επιλογές **Controls > Safety > Allow Mobile Access**.

Το τηλέφωνο και το όχημά σας πρέπει να είναι ενεργά συνδεδεμένα με την υπηρεσία κινητής τηλεφωνίας ή με το Wi-Fi, ώστε να μπορεί να επικοινωνήσει η εφαρμογή για κινητά με το όχημα. Η Tesla συνιστά να έχετε πάντα διαθέσιμο ένα φυσικό κλειδί που λειτουργεί, ώστε να μπορείτε να σταθμεύσετε σε χώρους με περιορισμένη ή ανύπαρκτη κάλυψη από το δίκτυο κινητής τηλεφωνίας, όπως σε εσωτερικά γκαράζ στάθμευσης.

**ΣΗΜΕΪΩΣΗ:** Σε περίπτωση που χρειαστείτε βοήθεια από την Tesla επειδή έχετε κλειδωθεί έξω από το όχημα λόγω προβλήματος που δεν καλύπτεται από την εγγύηση, όπως περιορισμένη συνδεσιμότητα του δικτύου κινητής τηλεφωνίας και δεν έχετε διαθέσιμο δεύτερο κλειδί, τα σχετικά έξοδα δεν καλύπτονται από την πολιτική οδικής βοήθειας.

**ΣΗΜΕΪΩΣΗ:** Η Tesla δεν υποστηρίζει τη χρήση εφαρμογών τρίτων κατασκευαστών για επικοινωνία με το Model X.

## Εφαρμογή για κινητά στο Apple Watch

Μπορείτε επίσης να χρησιμοποιήσετε την εφαρμογή για κινητά στο Apple Watch που διαθέτετε.

Για την εφαρμογή της Tesla για κινητά απαιτούνται τα εξής:

- Ένα Apple Watch Series 6, Apple Watch SE 2 ή Apple Watch Ultra 1 ή νεότερο μοντέλο με watchOS 11.0 ή νεότερη έκδοση.
- Υλικολογισμικό οχήματος έκδοσης 2024.44.25 ή νεότερη έκδοση.
- Την εφαρμογή της Tesla για κινητά έκδοσης 4.39.5 ή νεότερης.

Προτού χρησιμοποιήσετε την εφαρμογή της Tesla για κινητά στο Apple Watch σας, βεβαιωθείτε ότι το iPhone και το Apple Watch έχουν ενημερωθεί στην πιο πρόσφατη έκδοση λογισμικού. Για να προσθέσετε την εφαρμογή της Tesla για κινητά στο Apple Watch σας, χρησιμοποιήστε την εφαρμογή Watch στο iPhone σας.

Μπορείτε να χρησιμοποιείτε την εφαρμογή της Tesla στο Apple Watch για να κλειδώνετε και να ξεκλειδώνετε το Model X, να ανοίγετε τον χώρο αποσκευών και να ανοίγετε τον μπροστινό χώρο αποσκευών.

Επιπλέον, μπορείτε να χρησιμοποιείτε το Apple Watch ως κλειδί με τον ίδιο τρόπο που θα χρησιμοποιούσατε το τηλέφωνό σας ως κλειδί. Για περισσότερες πληροφορίες, βλ. [#unique\\_183](#) στη σελίδα .

## Επισκόπηση

Όταν το τηλέφωνό σας και το όχημα διαθέτουν σύνδεση στο Internet, η αρχική οθόνη της εφαρμογής της Tesla για κινητά σας επιτρέπει να:

- Κλειδώνετε ή να ξεκλειδώνετε το όχημα.
- Ενεργοποιείτε ή να απενεργοποιείτε τη θέρμανση ή τον κλιματισμό και να παρακολουθείτε το κλίμα στο εσωτερικό της καμπίνας.
- Ελέγχετε τις πληροφορίες φόρτισης του οχήματος. Οι πληροφορίες φόρτισης εμφανίζονται επίσης όταν συνδέεται στο όχημα ένα καλώδιο φόρτισης.
- Ανοίγετε ή κλείνετε τη θύρα φόρτισης.  
**ΣΗΜΕΪΩΣΗ:** Οι κυματιστές κόκκινες γραμμές δίπλα στο εικονίδιο της μπαταρίας υποδεικνύουν ότι η μπαταρία θερμαίνεται (π.χ. κατά τη διάρκεια της φόρτισης ή της προετοιμασίας για φόρτιση).
- Βλέπετε την τοποθεσία στην οποία βρίσκεται το όχημα.
- Βλέπετε την εκτιμώμενη αυτονομία του οχήματός σας.
- Ανοίγετε τον μπροστινό χώρο αποσκευών.
- Βλέπετε τον χιλιόμετρο, τον αριθμό VIN και την τρέχουσα έκδοση υλικολογισμικού του οχήματος.

Οι ρυθμίσεις πολυμέσων εμφανίζονται στην εφαρμογή για κινητά και επιτρέπουν την παύση, την αναπαραγωγή, τη γρήγορη μετακίνηση προς τα εμπρός, τη γρήγορη μετακίνηση προς τα πίσω και την προσαρμογή της έντασης των μέσων που αναπαράγονται τη δεδομένη στιγμή στο όχημα. Μπορεί να χρειαστεί να ενεργοποιήσετε τις ρυθμίσεις πολυμέσων αγγίζοντας τις επιλογές **Audio Settings > Options > Allow Mobile Control**.

Για τις υποστηριζόμενες πηγές βίντεο, μπορείτε να στέλνετε βίντεο στο Tesla Theatre με κοινοποίηση του συνδέσμου μέσω της εφαρμογής για κινητά. Μεταβείτε στην ταβιά, στην εκπομπή ή στο βίντεο που θέλετε να παρακολουθήσετε στο τηλέφωνό σας και αγγίξτε το κουμπί κοινής χρήσης. Επιλέξτε την κοινή χρήση του βίντεο μέσω της εφαρμογής της Tesla κι αυτό θα εμφανιστεί στην οθόνη αφής του οχήματος, εάν στο κιβώτιο ταχυτήτων του Model X είναι επιλεγμένη η θέση στάθμευσης.



# Εφαρμογή για κινητά

## Προφίλ

Στην καρτέλα Προφίλ, που βρίσκεται στη γωνία στο πάνω μέρος, μπορείτε να:

- Κάνετε εναλλαγή σε διαφορετικό όχημα που έχει συσχετιστεί με τον λογαριασμό σας στην Tesla, εάν έχετε πρόσβαση σε περισσότερα από ένα οχήματα.
- Πλοηγηθείτε στο κατάστημα της Tesla.
- Διαχειριστείτε τα στοιχεία του λογαριασμού σας και να δείτε το ιστορικό παραγγελιών σας.
- Δείτε και να προσαρμόσετε τις ειδοποιήσεις που λαμβάνετε στην καρτέλα Settings, όπως ο συγχρονισμός ημερολογίου, η ενεργοποίηση του συναγερμού ασφαλείας, οι ενημερώσεις για τη φόρτιση και οι ενημερώσεις για νέο λογισμικό. Μπορείτε να εκκινήτε τις ενημερώσεις από απόσταση και να ελέγχετε την πρόοδό τους.

## Controls

Η καρτέλα Controls σας επιτρέπει να κάνετε τα εξής:

- Να ανοίγετε τον μπροστινό ή τον πίσω χώρο αποσκευών.
- Να κλειδώνετε ή ξεκλειδώνετε το Model X από απόσταση.  
**ΣΗΜΕΪΩΣΗ:** Το όχημα δεν κλειδώνεται ξανά αυτόματα εάν το ξεκλειδώσετε από την εφαρμογή για κινητά.

- Ανοίγετε ή κλείνετε τη θύρα φόρτισης.
- Να αναβοσβήνετε τα φώτα ή να χρησιμοποιείτε την κόρνα, για να βρείτε πού είναι σταθμευμένο το Model X.
- Να ενεργοποιείτε την οδήγηση χωρίς κλειδί.

**ΣΗΜΕΪΩΣΗ:** Η οδήγηση χωρίς κλειδί μπορεί να χρησιμοποιηθεί όταν δεν έχετε μαζί σας το κλειδί σας ή όταν παρακάμπετε τη λειτουργία Εισαγωγής PIN για έναρξη οδήγησης, σε περιπτώσεις όπου έχετε ξεχάσει το PIN σας ή όπου δεν ανταποκρίνεται η οθόνη αφής (βλ. [Εισαγωγή PIN για έναρξη οδήγησης στη σελίδα 185](#)).

- Να ανοίγετε και να κλείνετε την πόρτα του γκαράζ σας, εάν το όχημα διαθέτει προγραμματισμένη σύνδεση HomeLink, εάν είναι διαθέσιμη (βλ. [Smart Garage στη σελίδα 84](#)).
- Ανοίγετε τα παράθυρα.

## Climate

Μπορείτε να ελέγχετε τη θερμοκρασία στο εσωτερικό του οχήματος και να θερμαίνετε ή να ψύχετε την καμπίνα πριν από την οδήγηση (ακόμα και αν το όχημα βρίσκεται μέσα σε γκαράζ), να ελέγχετε τους θερμοαντήρες των καθισμάτων και να ξεπαγώνετε το παρμπρίζ:

- Ενεργοποιήστε ή απενεργοποιήστε την επιλογή, η οποία βοηθά στο να λιώσει το χιόνι, ο πάγος και ο παγετός στο παρμπρίζ, τα παράθυρα και τους καθρέφτες, σύροντας προς τα επάνω από το κάτω μέρος της οθόνης.
- Ανοίγετε τα παράθυρα.
- Προθερμάνετε την καμπίνα στην επιθυμητή θερμοκρασία και ενεργοποιήστε ή να απενεργοποιήστε τους θερμοαντήρες για το τιμόνι και τα καθίσματα (εάν διατίθενται).

Όταν χρησιμοποιείται η εφαρμογή για κινητά για την προετοιμασία του κλιματισμού, το Model X θερμαίνει επίσης την μπαταρία, εάν χρειάζεται. Η εφαρμογή για κινητά θα σας ειδοποιήσει μόλις το όχημά σας φτάσει στην επιθυμητή θερμοκρασία προθέρμανσης.

**ΣΗΜΕΪΩΣΗ:** Σε συνθήκες εξαιρετικού ψύχους ή παγετού, μπορεί να παγώσει η ασφάλεια της θύρας φόρτισης και να μην μετακινείται από τη θέση της. Σε περιπτώσεις όπου δεν μπορείτε να αφαιρέσετε ή να τοποθετήσετε το καλώδιο φόρτισης ή όπου το όχημά σας δεν μπορεί να φορτιστεί σε ένα Supercharger επειδή η ασφάλεια έχει παγώσει και δεν μετακινείται από τη θέση της, χρησιμοποιήστε την εφαρμογή της Tesla για κινητά για να προθερμάνετε το όχημα με τη ρύθμιση **HI** για περίπου 30-45 λεπτά (για να προθερμάνετε το όχημα, πρέπει να χρησιμοποιήσετε την εφαρμογή στο κινητό σας, καθώς η επιλογή της ρύθμισης **HI** στο σύστημα κλιματισμού μέσω της οθόνης αφής δεν έχει αποτέλεσμα). Αυτό βοηθά να λιώσει ο πάγος στην ασφάλεια της θύρας φόρτισης, για να μπορέσετε να αφαιρέσετε ή να τοποθετήσετε το καλώδιο φόρτισης.

## Τοποθεσία

Σας επιτρέπει να εντοπίζετε το Model X με οδηγίες πλοήγησης ή να παρακολουθείτε την κίνησή του σε έναν χάρτη.

## Summon

Μπορείτε να σταθμεύσετε ή να ανακτήσετε το Model X χρησιμοποιώντας τη λειτουργία .

## Πρόγραμμα

Ενεργοποιήστε την προγραμματισμένη φόρτιση ή αναχώρηση και προετοιμάστε το όχημα. Βλ. [Προγραμματισμένη προετοιμασία και φόρτιση στη σελίδα 228](#) για περισσότερες πληροφορίες. Μπορεί επίσης να γίνει αποθήκευση της προγραμματισμένης φόρτισης ή αναχώρησης με βάση μια προτιμώμενη τοποθεσία.

Μπορείτε επίσης να προγραμματίσετε ένα σόου με φώτα σε μελλοντικό χρόνο. Για περισσότερες πληροφορίες σχετικά με το σόου με φώτα, βλ. [Theater, Arcade και Toybox στη σελίδα 214](#).

## Security

Η καρτέλα Security σας επιτρέπει να κάνετε τα εξής:



- Ενεργοποίηση ή απενεργοποίηση της λειτουργίας Sentry Mode (βλ. Τρόπος χρήσης της λειτουργίας Sentry Mode (με μονάδα flash USB) στη σελίδα 189).
- Ενεργοποίηση ή απενεργοποίηση της λειτουργίας Έτοιμο για παρκαδόρο (βλ. Λειτουργία Έτοιμο για παρκαδόρο στη σελίδα 114).
- Ενεργοποιήστε/απενεργοποιήστε τη λειτουργία ορίου ταχύτητας και τη λήψη ειδοποιήσεων όταν η ταχύτητα οδήγησης του οχήματος είναι έως περίπου 5 km/h μεγαλύτερη ή μικρότερη από την επιλεγμένη μέγιστη ταχύτητα (βλ. Λειτουργία ορίου ταχύτητας στη σελίδα 186).

## Αναβαθμίσεις

Μπορείτε να βλέπετε και να αγοράζετε τις πιο πρόσφατες αναβαθμίσεις που είναι διαθέσιμες για το όχημά σας, όπως η πλήρως αυτόματη οδήγηση.

## Service

Για πληροφορίες σχετικά με το πώς μπορείτε να προγραμματίσετε ένα σέρβις μέσω της εφαρμογής για κινητά, βλ. Προγραμματισμός σέρβις στη σελίδα 235.

## Roadside

Προβολή οδικών πόρων και αποστολή αιτήματος οδικής βοήθειας (εάν ισχύει). Για περισσότερες πληροφορίες σχετικά με την οδική βοήθεια, βλ. Επικοινωνία με την Οδική Βοήθεια της Tesla στη σελίδα 272.

## Εκχώρηση πρόσβασης σε δεύτερο οδηγό

Προσθέστε και αφαιρέστε την άδεια πρόσβασης σε πρόσθετο οδηγό από την εφαρμογή Tesla για κινητά.

**ΣΗΜΕΪΩΣΗ:** Απαιτείται εφαρμογή Tesla για κινητά έκδοσης 4.3.1 ή μεταγενέστερη. Οι πρόσθετοι οδηγοί μπορούν να χρησιμοποιήσουν έναν ήδη καταχωρημένο λογαριασμό Tesla ή να χρησιμοποιήσουν την εφαρμογή για να δημιουργήσουν έναν νέο λογαριασμό Tesla.

Για να προσθέσετε έναν επιπλέον οδηγό, στην εφαρμογή Tesla για κινητά από την αρχική οθόνη του οχήματος, μεταβείτε στις επιλογές **Security > Add Driver** και ακολουθήστε τις οδηγίες που εμφανίζονται στην οθόνη.

**ΣΗΜΕΪΩΣΗ:** Ο πρόσθετος οδηγός έχει πρόσβαση σε όλες τις λειτουργίες της εφαρμογής, εκτός από την αγορά αναβαθμίσεων.

Για να αφαιρέσετε την πρόσβαση, χρησιμοποιείστε την εφαρμογή για κινητά και μεταβείτε στις επιλογές **Security > Manage Drivers** και ακολουθήστε τις οδηγίες που εμφανίζονται στην οθόνη.



Το Wi-Fi είναι διαθέσιμο ως μέθοδος σύνδεσης δεδομένων και είναι συχνά ταχύτερο από τα δίκτυα δεδομένων κινητής τηλεφωνίας. Η σύνδεση σε Wi-Fi είναι ιδιαίτερα χρήσιμη σε περιοχές με περιορισμένη ή καθόλου συνδεσιμότητα δικτύου κινητής τηλεφωνίας. Για να εξασφαλίζεται η γρήγορη και αξιόπιστη παράδοση ενημερώσεων λογισμικού και χαρτών, η Tesla συνιστά να αφήνετε το Model X συνδεδεμένο σε δίκτυο Wi-Fi, όποτε αυτό είναι εφικτό (για παράδειγμα, όταν το όχημα παραμένει σταθμευμένο στο σπίτι σας).

Για να συνδεθείτε σε ένα δίκτυο Wi-Fi:

1. Αγγίξτε τις επιλογές **Controls > Wi-Fi**. Model X ξεκινά τη σάρωση και εμφανίζει τα εντοπισμένα δίκτυα Wi-Fi που βρίσκονται εντός εμβέλειας.

**ΣΗΜΕΙΩΣΗ:** Αν κάποιο γνωστό δίκτυο Wi-Fi δεν εμφανίζεται στη λίστα, μετακινήστε το Model X πιο κοντά στο σημείο πρόσβασης ή εξετάστε το ενδεχόμενο να χρησιμοποιήσετε μια μονάδα επέκτασης εμβέλειας.

**ΣΗΜΕΙΩΣΗ:** Κατά τη σύνδεση σε ένα δίκτυο 5GHz (εάν είναι διαθέσιμο), ελέγξτε ποια κανάλια υποστηρίζονται στην περιοχή σας.

Υποστηριζόμενα κανάλια δικτύου 5GHz

36-48	52-64	100-140	149-165
✓			✓

2. Βρείτε και επιλέξτε με πάτημα το δίκτυο Wi-Fi που θέλετε να χρησιμοποιήσετε στην ενότητα **Searching for Wi-Fi Networks** ή προσθέστε το χειροκίνητα στην ενότητα **Add Wi-Fi Networks**, εισαγάγετε τον κωδικό πρόσβασης (αν χρειάζεται) και, στη συνέχεια, αγγίξτε την επιλογή **Confirm**. Όταν η σύνδεση είναι επιτυχής, το δίκτυο Wi-Fi εμφανίζεται στην ενότητα **Known Wi-Fi Networks** μαζί με ένα πράσινο σημάδι ελέγχου. Όποτε το δίκτυο είναι εντός εμβέλειας, το Model X συνδέεται αυτόματα σε αυτό.

**ΣΗΜΕΙΩΣΗ:** Model X δεν υποστηρίζει επί του παρόντος συνδέσεις σε δίκτυα Wi-Fi captive (ένα Wi-Fi captive, που χρησιμοποιείται συνήθως από δημόσια hotspot, απαιτεί από εσάς να αποκτήσετε πρόσβαση σε μια προσαρμοσμένη διαδικτυακή πύλη και να συμφωνήσετε με τους όρους υπηρεσίας πριν σας επιτρέψει να συνδεθείτε).

**ΣΗΜΕΙΩΣΗ:** Εάν υπάρχουν εντός εμβέλειας περισσότερα από ένα δίκτυα που είχαν συνδεθεί προηγουμένως, το Model X συνδέεται με αυτό που χρησιμοποιήθηκε πιο πρόσφατα.

**ΣΗΜΕΙΩΣΗ:** Στα Κέντρα Σέρβις της Tesla, το Model X συνδέεται αυτόματα στο δίκτυο Wi-Fi του Σέρβις της Tesla.

## Διαγνωστικοί έλεγχοι

Η λειτουργία **Diagnostics** προσφέρει περισσότερες πληροφορίες σχετικά με τη σύνδεση Wi-Fi, καθώς και συμβουλές σχετικά με βελτιώση στη σύνδεση. Για να αποκτήσετε πρόσβαση, πλοηγηθείτε στις επιλογές **Wi-Fi > Diagnostics** ή βρείτε την κάτω από τη γραμμή προόδου κατά τη διάρκεια της λήψης ή της εγκατάστασης μιας ενημέρωσης λογισμικού.

## Hotspot

Αντί για ένα δίκτυο Wi-Fi, μπορείτε επίσης να χρησιμοποιήσετε ένα hotspot κινητής τηλεφωνίας (ανάλογα με τις χρεώσεις και τους περιορισμούς του παρόχου σας). Αφού συνδεθείτε στο hotspot, επιλέξτε **Remain Connected in Drive**, αν θέλετε να διατηρήσετε τη σύνδεση ενεργή κατά την οδήγηση.

## Συμβουλές αντιμετώπισης προβλημάτων

Εάν η σύνδεση Wi-Fi του οχήματός σας είναι αργή ή αποτυγχάνει να συνδεθεί, δοκιμάστε αυτές τις συμβουλές.

- Στην οθόνη αφής, ελέγξτε τον αριθμό των γραμμών του Wi-Fi (ισχύς σήματος). Εάν οι γραμμές είναι λίγες, εξετάστε το ενδεχόμενο να προσθέσετε ένα σημείο πρόσβασης Wi-Fi πιο κοντά στο όχημα για να βελτιώσετε το σήμα.
- Επανεκκινήστε την οθόνη αφής (βλ. [Επανεκκίνηση της οθόνης αφής ή του πίνακα οργάνων στη σελίδα 8](#)).
- Καταργήστε τη σύνδεση Wi-Fi και συνδέστε την ξανά. Αγγίξτε **Controls > Wi-Fi**, επιλέξτε το δίκτυό σας και την επιλογή **Forget Network** και, στη συνέχεια, επανασυνδεθείτε αγγίζοντας το δίκτυό σας στην περιοχή **Known Networks**.
- Δοκιμάστε διαφορετικό δίκτυο Wi-Fi.





## Συμβατότητα Bluetooth®



Μπορείτε να χρησιμοποιήσετε διάφορες συσκευές Bluetooth στο Model X, αρκεί να έχουν συζευχθεί και να βρίσκονται εντός της εμβέλειας λειτουργίας. Για παράδειγμα, μπορείτε να κάνετε σύζευξη του τηλεφώνου σας που διαθέτει λειτουργία Bluetooth, ώστε να το χρησιμοποιείτε ως συσκευή hands-free. Εκτός από τα τηλέφωνα, μπορείτε επίσης να συζεύξετε άλλες συσκευές με δυνατότητα Bluetooth με το Model X. Για παράδειγμα, μπορείτε να συζεύξετε ένα iPod Touch, ένα iPad ή tablet Android κ.λπ. από το οποίο μπορείτε να αναπαραγάγετε μουσική.

Προτού χρησιμοποιήσετε το τηλέφωνό σας ή άλλη συσκευή Bluetooth με το Model X, πρέπει να εκτελέσετε τη σύζευξη του. Με τη σύζευξη, το Model X ρυθμίζεται για επικοινωνία με υποστηριζόμενες συσκευές που υποστηρίζουν τη λειτουργία Bluetooth. Μπορείτε να συζεύξετε έως και δέκα τηλέφωνα με δυνατότητα Bluetooth. Εκτός αν έχετε καθορίσει ένα συγκεκριμένο τηλέφωνο ως **Priority Device** ή αν το τηλέφωνο που έχει καθοριστεί ως **Priority Device** δεν βρίσκεται εντός εμβέλειας, το Model X συνδέεται πάντα αυτόματα στο τελευταίο τηλέφωνο που χρησιμοποιήθηκε (εφόσον βρίσκεται εντός εμβέλειας). Για να συνδεθείτε σε διαφορετικό τηλέφωνο, βλ. [Εναλλαγή μεταξύ συζευγμένων συσκευών στη σελίδα 80](#).

**ΣΗΜΕΪΩΣΗ:** Σε πολλά τηλέφωνα, το Bluetooth απενεργοποιείται αν η στάθμη της μπαταρίας του τηλεφώνου είναι χαμηλή.

**ΣΗΜΕΪΩΣΗ:** Παρόλο που το Bluetooth υποστηρίζει συνήθως ασύρματη επικοινωνία σε αποστάσεις έως περίπου εννέα μέτρων, η απόδοση μπορεί να διαφέρει ανάλογα με το τηλέφωνο ή τη συσκευή που χρησιμοποιείτε.

**ΣΗΜΕΪΩΣΗ:** Model X μπορείτε να συζεύξετε έως και είκοσι συσκευές Bluetooth τη φορά, αλλά επιτρέπει μόνο σε δύο συσκευές να συνδέονται ταυτόχρονα (όπως ένα τηλέφωνο και ένα χειριστήριο ή δύο χειριστήρια) σε κάθε μπροστινή και πίσω οθόνη αφής (εάν υπάρχει).



**ΠΡΟΣΟΧΗ:** Μην αφήνετε το συζευγμένο τηλέφωνο στο όχημά σας (για παράδειγμα, αν κάνετε πεζοπορία ή βρίσκεστε στην παραλία). Εάν πρέπει να αφήσετε το τηλέφωνό σας στο όχημα, απενεργοποιήστε το Bluetooth ή/και απενεργοποιήστε το τηλέφωνο.

## Σύζευξη τηλεφώνου ή συσκευής Bluetooth

Η σύζευξη σας επιτρέπει να χρησιμοποιείτε τη λειτουργία hands-free του τηλεφώνου με δυνατότητα Bluetooth για την πραγματοποίηση και τη λήψη τηλεφωνικών κλήσεων, την πρόσβαση στη λίστα επαφών σας, τις πρόσφατες κλήσεις κ.λπ. Επιτρέπει επίσης την αναπαραγωγή αρχείων πολυμέσων από το τηλέφωνό σας. Όταν ολοκληρωθεί η σύζευξη ενός τηλεφώνου, το Model X μπορεί να συνδεθεί σε αυτό κάθε φορά που το τηλέφωνο βρίσκεται εντός εμβέλειας.

1. Για να συζεύξετε ένα τηλέφωνο ή μια συσκευή Bluetooth, καθίστε μέσα στο Model X και βεβαιωθείτε ότι η οθόνη αφής είναι ενεργοποιημένη.
2. Ξεκλειδώστε το τηλέφωνό σας και ενεργοποιήστε το Bluetooth (συνήθως στις Ρυθμίσεις του τηλεφώνου σας).

**ΣΗΜΕΪΩΣΗ:** Σε ορισμένα τηλέφωνα, ίσως χρειαστεί να μεταβείτε στις ρυθμίσεις Bluetooth για το υπόλοιπο της διαδικασίας.

3. Στην οθόνη αφής, αγγίξτε **Controls > Bluetooth** για να ξεκινήσει αυτόματη σάρωση Bluetooth για νέες συσκευές.
4. Περιμένετε να εμφανιστεί το τηλέφωνό σας και αγγίξτε την επιλογή **Connect**.
5. Ελέγξτε ότι ο αριθμός που εμφανίζεται στο τηλέφωνό σας συμφωνεί με τον αριθμό στην οθόνη αφής. Στη συνέχεια, στο τηλέφωνό σας, επιβεβαιώστε ότι θέλετε να γίνει σύζευξη.
6. Εάν σας ζητηθεί στο τηλέφωνο, καθορίστε αν θέλετε να επιτρέψετε στο Model X την πρόσβαση στα προσωπικά σας στοιχεία, όπως το ημερολόγιο, στις επαφές και στα αρχεία πολυμέσων σας (βλ. [Εισαγωγή επαφών και πρόσφατες κλήσεις στη σελίδα 79](#)). Όταν συζευχθεί, το Model X παραθέτει το τηλέφωνό σας στην περιοχή **Controls > Bluetooth > Paired Devices**.

Για να αλλάξετε τις ρυθμίσεις μιας συζευγμένης συσκευής, μεταβείτε στα στοιχεία **Controls > Bluetooth > Paired Devices** και αναπτύξτε το αναπτυσσόμενο μενού δίπλα στο όνομα της συσκευής.

Εάν αντιμετωπίζετε προβλήματα σχετικά με την εισαγωγή ή τη σύνδεση σε Bluetooth, βλ. [Αντιμετώπιση προβλημάτων Bluetooth στη σελίδα 80](#) για περισσότερες πληροφορίες.

Για οχήματα που έχουν κατασκευαστεί πριν περίπου από τον Απρίλιο 2018: Εάν η σύζευξη μέσω Bluetooth καθυστερεί υπερβολικά, επανεκκινήστε τη λειτουργία Bluetooth αγγίζοντας τις επιλογές **Controls > Service > Reset Bluetooth**. Μπορεί να χρειαστεί να περιμένετε μερικά λεπτά. Μόλις κάνετε επαναφορά, προσπαθήστε να κάνετε ξανά σύζευξη με το Model X. Μετά από την επαναφορά του Bluetooth, στο Model X μπορεί να διαγραφούν οι συσκευές που ήταν προηγουμένως απομνημονευμένες.

## Εισαγωγή επαφών και πρόσφατες κλήσεις

Μόλις γίνει σύζευξη ενός τηλεφώνου, μεταβείτε στις επιλογές **Controls > Bluetooth > Paired Devices** και αναπτύξτε το αναπτυσσόμενο μενού δίπλα στο όνομα της συσκευής, για να προσδιορίσετε εάν θέλετε να επιτρέπεται η πρόσβαση στις επαφές του τηλεφώνου σας, τις πρόσφατες κλήσεις και τα μηνύματα κειμένου. Εάν επιτρέψετε την πρόσβαση, μπορείτε να χρησιμοποιήσετε την εφαρμογή τηλεφώνου για να πραγματοποιήσετε κλήσεις σε άτομα από τη λίστα επαφών σας και από τις λίστες πρόσφατων κλήσεων (βλ. [Τηλέφωνο, ημερολόγιο και διαδικτυακές διασκέψεις στη σελίδα 82](#)). Για να είναι δυνατή η εισαγωγή επαφών, ίσως χρειαστεί να ρυθμίσετε το τηλέφωνό σας





ώστε να επιτρέπεται ο συγχρονισμός, ή να απαντήσετε σε ένα αναδεδυμένο μήνυμα στο τηλέφωνό σας για να επιβεβαιώσετε ότι θέλετε να συγχρονίσετε τις επαφές. Αυτό διαφέρει ανάλογα με τον τύπο του τηλεφώνου που χρησιμοποιείτε. Για λεπτομέρειες, ανατρέξτε στην τεκμηρίωση που παρέχεται με το τηλέφωνό σας.

Εάν αντιμετωπίζετε προβλήματα σχετικά με την εισαγωγή επαφών ή τη σύζευξη με Bluetooth, βλ. [Αντιμετώπιση προβλημάτων Bluetooth στη σελίδα 80](#) για περισσότερες πληροφορίες.

## Αποσύνδεση ή κατάργηση σύζευξης μιας συσκευής Bluetooth

Εάν θέλετε να αποσυνδέσετε το τηλέφωνό σας ή τη συσκευή Bluetooth, αλλά να τα διατηρήσετε συζευγμένα, αγγίξτε **Disconnect** στο αναπτυσσόμενο μενού των ρυθμίσεων Bluetooth του τηλεφώνου σας στην οθόνη αφής (**Controls** > **Bluetooth** > **Paired Devices** > **Your phone**). Εάν δεν θέλετε να χρησιμοποιείτε πλέον τη συσκευή σας με το Model X, αγγίξτε την επιλογή **Forget Device** και ακολουθήστε τις οδηγίες. Μόλις καταργήσετε την απομνημόνευση μιας συσκευής, πρέπει να την συζεύξετε ξανά εάν θέλετε να τη χρησιμοποιήσετε με το Model X (βλ. [Σύζευξη τηλεφώνου ή συσκευής Bluetooth στη σελίδα 79](#)).

**ΣΗΜΕΪΩΣΗ:** Το τηλέφωνό σας αποσυνδέεται αυτόματα κάθε φορά που εξέρχεται από το Model X.

## Εναλλαγή μεταξύ συζευγμένων συσκευών

Model X συνδέεται αυτόματα με ένα τηλέφωνο που έχετε ορίσει ως **Priority Device**. Εάν δεν έχετε ορίσει κάποιο τηλέφωνο ως συσκευή προτεραιότητας, το Model X συνδέεται στο τηλέφωνο που είχε συνδεθεί τελευταίο, εφόσον βρίσκεται εντός της εμβέλειας λειτουργίας και έχει ενεργοποιημένο το Bluetooth. Εάν το τελευταίο τηλέφωνο δεν βρίσκεται εντός εμβέλειας, επιχειρεί να συνδεθεί με το επόμενο τηλέφωνο με το οποίο έχει συζευχθεί.

Για να συνδεθείτε σε διαφορετικό τηλέφωνο, αγγίξτε **Controls** > **Bluetooth** > **Paired Devices**. Επιλέξτε το τηλέφωνο στο οποίο θέλετε να συνδεθείτε, και αγγίξτε την επιλογή **Connect**. Εάν το τηλέφωνο με το οποίο θέλετε να συνδεθείτε δεν εμφανίζεται, πρέπει να πραγματοποιήσετε σύζευξη του τηλεφώνου. Βλ. [Σύζευξη τηλεφώνου ή συσκευής Bluetooth στη σελίδα 79](#).

Όταν γίνει σύνδεση, στην οθόνη ρυθμίσεων Bluetooth εμφανίζεται το σύμβολο Bluetooth δίπλα στο όνομα του τηλεφώνου, υποδεικνύοντας ότι το Model X είναι συνδεδεμένο με το τηλέφωνο.

## Αντιμετώπιση προβλημάτων Bluetooth

Το όχημά σας χρησιμοποιεί Bluetooth και BLE (Bluetooth Low Energy) για την απρόσκοπτη σύνδεση του smartphone σας στο Model X. Λόγω διάφορων πιθανών παραγόντων, το Bluetooth ή το BLE ενδέχεται ορισμένες φορές να αποσυνδεθούν ή να παρουσιάσουν προβλήματα κατά τη διαδικασία σύζευξης. Η σύνδεση στο Bluetooth επιτρέπει στο όχημά σας να χρησιμοποιεί λειτουργίες τηλεφώνου, όπως ήχο, τηλεφωνικές κλήσεις, ημερολόγια, μηνύματα κειμένου κ.λπ.

Το BLE χρησιμοποιείται για παθητικές λειτουργίες, όπως το Phone Key.

**ΣΗΜΕΪΩΣΗ:** Μην καταργείτε τη σύζευξη του οχήματός σας με το τηλέφωνό σας και μην το καταργείτε ως Phone Key, εάν δεν υπάρχει κοντά μια κάρτα-κλειδί που λειτουργεί.

Δοκιμάστε τα παρακάτω για την αντιμετώπιση προβλημάτων Bluetooth, ξεκινώντας με το smartphone σας.

## Αντιμετώπιση προβλημάτων smartphone

Το Bluetooth ενδέχεται να μην συνδέεται λόγω των ρυθμίσεων και των ενημερώσεων στο smartphone σας:

- Ενεργοποιήστε το Bluetooth στο τηλέφωνό σας. Εάν είναι ήδη ενεργοποιημένο, απενεργοποιήστε και ενεργοποιήστε ξανά το Bluetooth.
- Βεβαιωθείτε ότι η λειτουργία πτήσης είναι απενεργοποιημένη.
- Φορτίστε το τηλέφωνό σας. Εάν η στάθμη της μπαταρίας του τηλεφώνου σας είναι πολύ χαμηλή, ενδέχεται να μην υποστηρίζει τις λειτουργίες Bluetooth.
- Συζεύξτε ορθά τη συσκευή σας. Εάν είναι ήδη συζευγμένη, δοκιμάστε να καταργήσετε τη σύζευξη και να τη συζεύξετε ξανά.
- Ενημερώστε το τηλέφωνό σας με το πιο πρόσφατο λογισμικό που παρέχεται από τον κατασκευαστή.
- Ελέγξτε ότι το ηχοσύστημα του οχήματός σας είναι επιλεγμένο ως πηγή εξόδου ήχου.
- Βεβαιωθείτε ότι οι ρυθμίσεις του τηλεφώνου σας επιτρέπουν το Bluetooth (π.χ. τα δεδομένα είναι ενεργοποιημένα ή είστε συνδεδεμένοι σε Wi-Fi).
- Απενεργοποιήστε και ενεργοποιήστε ξανά το τηλέφωνό σας.
- Βεβαιωθείτε ότι για τα δικαιώματα πρόσβασης στις πληροφορίες τοποθεσίας έχει επιλεγεί η ρύθμιση "Πάντα ενεργά" στην εφαρμογή για κινητά.

## Αντιμετώπιση προβλημάτων εφαρμογής Tesla για κινητά

Ελέγξτε την εφαρμογή της Tesla για κινητά:



- Επιβεβαιώστε ότι η εφαρμογή της Tesla για κινητά είναι ενημερωμένη όσον αφορά το λογισμικό.
- Βεβαιωθείτε ότι είστε συνδεδεμένοι στην εφαρμογή της Tesla για κινητά ενώ χρησιμοποιείτε το Phone Key.
- Βεβαιωθείτε ότι η εφαρμογή της Tesla εκτελείται στο παρασκήνιο.
- Ελέγξτε ξανά ότι έχετε ρυθμίσει πλήρως το προφίλ σας στην εφαρμογή για κινητά και ότι έχετε διαμορφώσει σωστά τις ρυθμίσεις σας.

## Αντιμετώπιση προβλημάτων οχήματος

Οι ρυθμίσεις του οχήματός σας ενδέχεται να επηρεάσουν την ικανότητα σύζευξής του με το smartphone σας:

- Φόρτιση Model X: Εάν η στάθμη της μπαταρίας του οχήματος είναι πολύ χαμηλή, μπορεί να χάσετε τη λειτουργία Bluetooth.
- Ενημερώστε το λογισμικό του οχήματος και βεβαιωθείτε ότι είναι πάντα ενημερωμένο. Ελέγξτε για νέες ενημερώσεις λογισμικού επιλέγοντας **Controls > Software..**
- Επανεκκινήστε την οθόνη αφής. Βλ. [Οθόνη αφής στη σελίδα 6](#).
- Επανεκκινήστε το όχημα.

Εάν το Bluetooth εξακολουθεί να μην λειτουργεί, καταργήστε τη σύζευξη από το όχημα ΚΑΙ το smartphone σας. Στη συνέχεια, δοκιμάστε να εκτελέσετε πάλι σύζευξη και στα δύο.

Για ζητήματα Phone Key BLE, ενώ βρίσκεστε στο όχημα, επιλέξτε **Controls > Locks** και καταργήστε το τηλέφωνό σας ως "Phone as Key". Στη συνέχεια, ρυθμίστε το ξανά. Ωστόσο, κάντε αυτό μόνο ενώ βρίσκεστε στο όχημα και έχετε διαθέσιμο ένα αξιόπιστο εφεδρικό κλειδί (όπως μια κάρτα-κλειδί).



## Χρήση της εφαρμογής τηλεφώνου



Όταν το τηλέφωνό σας είναι συνδεδεμένο στο Model X μέσω Bluetooth (βλ. [Bluetooth στη σελίδα 79](#)) και έχετε επιτρέψει την πρόσβαση σε πληροφορίες του τηλεφώνου σας (βλ. [Εισαγωγή επαφών και πρόσφατες κλήσεις στη σελίδα 79](#)), μπορείτε να χρησιμοποιήσετε την εφαρμογή τηλεφώνου για να δείτε στην οθόνη και να πραγματοποιήσετε κλήσεις hands-free σε όσους είναι καταχωρημένοι στο τηλέφωνό σας.

- **Calls:** Εμφανίζονται οι κλήσεις με χρονολογική σειρά, με την πιο πρόσφατη κλήση να εμφανίζεται πρώτη στη λίστα.
- **Messages:** Εμφανίζονται τα μηνύματα με χρονολογική σειρά, με το πιο πρόσφατο μήνυμα να εμφανίζεται πρώτη στη λίστα. Μπορείτε να δείτε, να στείλετε και να λάβετε μηνύματα κειμένου. Αντί να πληκτρολογήσετε ένα μήνυμα κειμένου, αγγίξτε το κουμπί μικροφώνου στη δεξιά πλευρά του τιμόνι, για να εισαγάγετε κείμενο χρησιμοποιώντας τη φωνή σας.



**ΠΡΟΕΙΔΟΠΟΪΣΗ:** Για την ελαχιστοποίηση της απόσπασης της προσοχής και τη διασφάλιση της ασφάλειας των επιβατών καθώς και άλλων χρηστών του δρόμου, μην βλέπετε και μην στέλνετε μηνύματα κειμένου όταν το όχημα κινείται. Να προσέχετε πάντα τις οδικές και κυκλοφοριακές συνθήκες κατά την οδήγηση.

- **Contacts:** Οι επαφές παρατίθενται με αλφαβητική σειρά και μπορούν να ταξινομηθούν κατά όνομα ή επώνυμο. Μπορείτε επίσης να επιλέξετε ένα γράμμα στη δεξιά πλευρά της λίστας, για να πραγματοποιήσετε γρήγορη κύλιση στα ονόματα που αρχίζουν με τον επιλεγμένο χαρακτήρα. Όταν αγγίξετε ένα όνομα στη λίστα επαφών σας, οι διαθέσιμοι αριθμοί της επαφής εμφανίζονται στο δεξί τμήμα του παραθύρου, μαζί με άλλες διαθέσιμες πληροφορίες (όπως η διεύθυνση). Πατήστε τον αριθμό της επαφής για να πραγματοποιήσετε μια κλήση.
- **Favorites:** Εμφανίζονται οι επαφές από το τηλέφωνό σας, τις οποίες έχετε προσδιορίσει ως αγαπημένες.
- **Calendar:** Εμφανίζονται οι καταχωρίσεις του ημερολογίου από το τηλέφωνό σας (βλ. [Ημερολόγιο στη σελίδα 83](#)). Εάν μια καταχώριση περιλαμβάνει έναν αριθμό τηλεφώνου ή μια διεύθυνση, μπορείτε να πραγματοποιήσετε μια τηλεφωνική κλήση ή να μεταβείτε σε έναν προορισμό, αγγίζοντας τις αντίστοιχες πληροφορίες στην καταχώριση ημερολογίου.

## Πραγματοποίηση τηλεφωνικής κλήσης

Μπορείτε να πραγματοποιήσετε μια τηλεφωνική κλήση με:

- Εκφώνηση μιας φωνητικής εντολής (βλ. [Φωνητικές εντολές στη σελίδα 17](#)). Οι φωνητικές εντολές είναι ένας βολικός τρόπος για να πραγματοποιείτε κλήσεις ή να στέλνετε μηνύματα κειμένου στις επαφές σας χωρίς να χρησιμοποιείτε τα χέρια σας.
- Επιλογή μιας επαφής ή μιας πρόσφατης κλήσης από το μενού στο δεξί κουμπί κύλισης (βλ. [Χρήση των δεξιών κουμπιών στο τιμόνι στη σελίδα 90](#)).
- Αγγίζοντας έναν αριθμό τηλεφώνου που εμφανίζεται σε μια λίστα στην εφαρμογή τηλεφώνου - Επαφές, Κλήσεις ή Ημερολόγιο.
- Χρήση του αριθμητικού πληκτρολογίου οθόνης του Model X στην εφαρμογή τηλεφώνου.

**ΣΗΜΕΪΩΣΗ:** Εάν είναι ασφαλές και νόμιμο να το κάνετε, μπορείτε επίσης να πραγματοποιήσετε μια κλήση καλώντας τον αριθμό ή επιλέγοντας την επαφή απευθείας από το τηλέφωνό σας.

**ΣΗΜΕΪΩΣΗ:** Μπορείτε επίσης να πραγματοποιήσετε μια τηλεφωνική κλήση, αγγίζοντας μια καρφίτσα στον χάρτη και επιλέγοντας τον αριθμό τηλεφώνου (εάν είναι διαθέσιμος) στην αναδυόμενη οθόνη.

## Λήψη τηλεφωνικής κλήσης

Όταν το τηλέφωνό σας λαμβάνει μια εισερχόμενη κλήση, στον πίνακα οργάνων και στην οθόνη αφής εμφανίζεται ο αριθμός ή το όνομα του καλούντος (εάν ο καλών βρίσκεται στη λίστα επαφών του τηλεφώνου σας και το Model X έχει πρόσβαση στις επαφές σας).

Αγγίξτε μία από τις επιλογές στην οθόνη για να απαντήσετε (**Answer**) ή να αγνοήσετε (**Ignore**) την κλήση. Ανάλογα με το τηλέφωνο που χρησιμοποιείτε και τα ηχεία που χρησιμοποιήσατε για την πιο πρόσφατη κλήση, το τηλέφωνό σας ενδέχεται να σας ζητήσει να επιλέξετε τα ηχεία που θέλετε να χρησιμοποιήσετε για την εισερχόμενη κλήση.



**ΠΡΟΕΙΔΟΠΟΪΣΗ:** Μένετε πάντα συγκεντρωμένοι στον δρόμο ενώ οδηγείτε. Η χρήση ή ο προγραμματισμός ενός τηλεφώνου κατά την οδήγηση, ακόμα και με ενεργοποιημένο το Bluetooth, μπορεί να οδηγήσει σε σοβαρό τραυματισμό ή θάνατο.



**ΠΡΟΕΙΔΟΠΟΪΣΗ:** Ακολουθείτε όλους τους ισχύοντες νόμους σχετικά με τη χρήση τηλεφώνων κατά την οδήγηση, συμπεριλαμβανομένων, ενδεικτικά, των νόμων που απαγορεύουν την αποστολή γραπτών μηνυμάτων και απαιτούν τη λειτουργία hands-free σε κάθε περίπτωση.

## Επιλογές κατά την κλήση

Όταν μια κλήση βρίσκεται σε εξέλιξη, μπορείτε να εμφανίσετε το μενού κλήσης στον πίνακα οργάνων, πατώντας το επάνω κουμπί στη δεξιά πλευρά του τιμονιού. Στη συνέχεια, περιστρέψτε το δεξί κουμπί κύλισης και ορίστε μια επιλογή (βλ. [Χρήση των δεξιών κουμπιών στο](#)



τιμόνι στη σελίδα 90). Για να ρυθμίσετε την ένταση ήχου της κλήσης, περιστρέψτε το αριστερό κουμπί κύλισης του τιμονιού κατά τη διάρκεια μιας κλήσης.

οθόνη σημειώσεων ενός συμβάντος (αυτό είναι ιδιαίτερα χρήσιμο για κλήσεις συνδιάσκεψης). Εάν οι σημειώσεις περιέχουν μια σύνδεση web, μπορείτε να αγγίξετε τη σύνδεση για να την ανοίξετε στο πρόγραμμα περιήγησης web.

## Ημερολόγιο



Το ημερολόγιο εμφανίζει προγραμματισμένα συμβάντα από το ημερολόγιο του τηλεφώνου σας (iPhone® ή Android™) για την τρέχουσα και την επόμενη ημέρα. Το ημερολόγιο είναι πρακτικά ενσωματωμένο με την εφαρμογή τηλεφώνου, ώστε να μπορείτε να καλέσετε για να συνδεθείτε στην επόμενη σύσκεψη. Είναι επίσης ενσωματωμένο στο σύστημα πλοήγησης για να μπορείτε να μεταβείτε στην τοποθεσία του συμβάντος.

1. Βεβαιωθείτε ότι έχει γίνει σύζευξη του τηλεφώνου σας με το Model X.
2. Βεβαιωθείτε ότι έχετε συνδεθεί την εφαρμογή Tesla για κινητά.
3. Στην εφαρμογή Tesla για κινητά, αγγίξτε τις επιλογές **Profile > Settings > Calendar Sync**.

**ΣΗΜΕΪΩΣΗ:** Για να βεβαιωθείτε ότι έχετε πρόσβαση σε όλες τις λειτουργίες του ημερολογίου, συνιστάται να χρησιμοποιείτε την πιο πρόσφατη έκδοση της εφαρμογής για κινητά.

4. Στο τηλέφωνο, επιλέξτε **Settings** και επιτρέψτε την πρόσβαση/δώστε την άδεια για κοινή χρήση του ημερολογίου σας με την εφαρμογή Tesla για κινητά. Η εφαρμογή για κινητά μπορεί τότε περιοδικά (και αυτόματα) να στέλνει δεδομένα ημερολογίου από το τηλέφωνό σας στο Model X.

Εάν ένα συμβάν ημερολογίου περιλαμβάνει μια διεύθυνση, εμφανίζεται ένα βέλος πλοήγησης που υποδεικνύει ότι μπορείτε να αγγίξετε τη διεύθυνση για να μεταβείτε στην τοποθεσία του συμβάντος. Όταν ένα συμβάν στο ημερολόγιό σας λάβει χώρα εντός της επόμενης ώρας και διαθέτει μια διεύθυνση που καθορίζεται με μοναδικό τρόπο, η οθόνη αφής σας ειδοποιεί εάν υπάρχει καλύτερη διαδρομή λόγω κίνησης, ακόμη και όταν δεν χρησιμοποιείτε ενεργά την πλοήγηση.

Εάν ένα συμβάν έχει μια διεύθυνση που καθορίζεται με μοναδικό τρόπο και πρόκειται να λάβει χώρα εντός δύο ωρών από την είσοδό σας στο όχημα και την προετοιμασία για οδήγηση, το Model X σας δρομολογεί αυτόματα στη διεύθυνση του συμβάντος (βλ. [Αυτόματη πλοήγηση στη σελίδα 207](#)).

Αγγίξτε το εικονίδιο πληροφοριών ενός συμβάντος για να εμφανίσετε όλες τις σημειώσεις που σχετίζονται με το συμβάν. Εάν οι σημειώσεις περιλαμβάνουν έναν ή περισσότερους αριθμούς τηλεφώνου, το εικονίδιο πληροφοριών εμφανίζει ένα εικονίδιο τηλεφώνου και το ημερολόγιο εμφανίζει τον πρώτο αριθμό τηλεφώνου που βρέθηκε. Αγγίξτε το για να ξεκινήσετε μια τηλεφωνική κλήση. Μπορείτε επίσης να ξεκινήσετε μια τηλεφωνική κλήση αγγίζοντας οποιονδήποτε αριθμό στην αναδυόμενη



## HomeLink Universal Transceiver



Εάν το όχημά σας είναι εξοπλισμένο με τον πομποδέκτη HomeLink® Universal Transceiver, μπορείτε να χειρίζεστε έως και τρεις συσκευές ραδιοσυχνότητας (RF), όπως πόρτες γκαράζ, πύλες, φώτα και συστήματα ασφαλείας.

**ΣΗΜΕΪΩΣΗ:** Ανάλογα με την ημερομηνία κατασκευής, την περιοχή αγοράς και τον προαιρετικό εξοπλισμό που επιλέξατε κατά την αγορά, ορισμένα οχήματα δεν διαθέτουν πομποδέκτη HomeLink Universal Transceiver.

**⚠️ ΠΡΟΕΙΔΟΠΟΪΣΗ:** Μην χρησιμοποιείτε τον πομποδέκτη HomeLink Universal Transceiver με μια συσκευή που δεν διαθέτει λειτουργίες διακοπής και αναστροφής ασφαλείας. Η χρήση μιας συσκευής χωρίς αυτά τα χαρακτηριστικά ασφαλείας αυξάνει τον κίνδυνο τραυματισμού ή θανάτου.

## Υποστηριζόμενες λειτουργίες

Το HomeLink υποστηρίζει τρεις διαφορετικές λειτουργίες μετάδοσης, οι οποίες αποτελούν τον τρόπο επικοινωνίας του οχήματός σας με τη συσκευή ραδιοσυχνότητας. Η επιλογή μιας λειτουργίας μετάδοσης καθορίζεται από τη συμβατότητα της συσκευής ραδιοσυχνότητας:

- **Standard Mode:** Χρησιμοποιήστε την τυπική λειτουργία Standard Mode, εάν η συσκευή ραδιοσυχνότητας είναι εξοπλισμένη με τηλεχειριστήριο και το τηλεχειριστήριο είναι απαραίτητο για τον χειρισμό της συσκευής (για παράδειγμα, πόρτα γκαράζ ελεγχόμενη από απόσταση). Αυτή είναι η πιο συνηθισμένη λειτουργία μετάδοσης που χρησιμοποιείται με τις συσκευές HomeLink.
- **D-Mode ή UR-Mode:** Χρησιμοποιήστε τη λειτουργία D-Mode ή UR-Mode, εάν η συσκευή ραδιοσυχνότητας δεν διαθέτει τηλεχειριστήριο, και ο δέκτης έχει ένα κουμπί "Learn" (μπορεί επίσης να ονομάζεται "Program" ή "Smart"). Οι λειτουργίες D-Mode και UR-Mode λειτουργούν με παρόμοιο τρόπο, επειδή το Model X επικοινωνεί απευθείας με τον δέκτη της συσκευής σε αντίθεση με το τηλεχειριστήριο.

**ΣΗΜΕΪΩΣΗ:** Η λειτουργία D-Mode χρησιμοποιείται κυρίως στη Βόρεια Αμερική, ενώ η λειτουργία UR-Mode είναι δημοφιλής στην Ευρώπη, τη Μέση Ανατολή και την Ασία. Για να προσδιορίσετε τη λειτουργία με την οποία είναι συμβατή η συσκευή σας, επικοινωνήστε με την HomeLink μεταβαίνοντας στη διεύθυνση [www.homelink.com](http://www.homelink.com) ή καλώντας στον αριθμό 008000 HOMELINK (008000-466-354-65).

Κάθε συσκευή σας μπορεί να ρυθμιστεί σε διαφορετική λειτουργία. Για παράδειγμα, η πόρτα του γκαράζ σας μπορεί να ρυθμιστεί στην τυπική λειτουργία Standard Mode, η μπροστινή πύλη μπορεί να ρυθμιστεί σε D-Mode κ.λπ. Για να αλλάξετε μια λειτουργία μετάδοσης, αγγίξτε το εικονίδιο HomeLink στο επάνω μέρος της οθόνης αφής και επιλέξτε τη συσκευή που θέλετε να αλλάξετε. Στη συνέχεια, επιλέξτε **Program** και επιλέξτε τη λειτουργία που θέλετε για τη

συσκευή σας. Για επιβεβαίωση, αγγίξτε την επιλογή **Set Mode** και ακολουθήστε τις οδηγίες που εμφανίζονται στην οθόνη.

Στα παλαιότερα οχήματα, η αλλαγή της λειτουργίας για μία συσκευή αλλάζει τη λειτουργία για όλες τις συσκευές. Επομένως, να είστε προσεκτικοί όταν αλλάζετε τις λειτουργίες μετάδοσης. Οι συσκευές που δεν είναι συμβατές με την επιλεγμένη λειτουργία ενδέχεται να μην λειτουργούν. Αγγίξτε το εικονίδιο HomeLink στο επάνω μέρος της οθόνης αφής, έπειτα αγγίξτε την επιλογή **Change Transmit Mode**.

**ΣΗΜΕΪΩΣΗ:** Ελέγξτε τις πληροφορίες προϊόντος για τη συσκευή HomeLink για να προσδιορίσετε ποια λειτουργία είναι συμβατή με τη συσκευή σας.

## Προγραμματισμός του HomeLink

Για να προγραμματίσετε το HomeLink®:

1. Σταθμεύστε το Model X έτσι ώστε ο μπροστινός προφυλακτήρας να βρίσκεται μπροστά από τη συσκευή που θέλετε να προγραμματίσετε.



**ΠΡΟΣΟΧΗ:** Η συσκευή ενδέχεται να ανοίξει ή να κλείσει κατά τη διάρκεια του προγραμματισμού. Συνεπώς, πριν από τον προγραμματισμό, βεβαιωθείτε ότι δεν υπάρχουν άτομα ή αντικείμενα κοντά στη συσκευή.

2. Ελέγξτε ότι το τηλεχειριστήριο της συσκευής διαθέτει μπαταρία σε καλή κατάσταση. Η Tesla συνιστά την αντικατάσταση της μπαταρίας στο τηλεχειριστήριο της συσκευής πριν από τον προγραμματισμό του HomeLink.
3. Αγγίξτε το εικονίδιο HomeLink στο επάνω μέρος της οθόνης αφής.
4. Αγγίξτε την επιλογή **Create HomeLink**.
5. Στην οθόνη HomeLink, εισαγάγετε ένα όνομα για τη συσκευή κι έπειτα αγγίξτε το **Enter** ή την επιλογή **Add New HomeLink**.
6. Επιλέξτε τη λειτουργία που θέλετε να χρησιμοποιήσετε (Standard, D-Mode ή UR-Mode) και, στη συνέχεια, αγγίξτε την επιλογή **Set Mode**.
7. Αγγίξτε την επιλογή **Start** και ακολουθήστε τις οδηγίες που εμφανίζονται στην οθόνη.

**ΣΗΜΕΪΩΣΗ:** Εάν εμφανιστεί μια οθόνη με το όνομα "Train the receiver" κατά τον προγραμματισμό της συσκευής, να θυμάστε ότι πρόκειται για ένα βήμα με χρονική διάκριση. Αφού πατήσετε το κουμπί Learn/Program/Smart στο τηλεχειριστήριο της συσκευής, θα έχετε στη διάθεσή σας μόνο περίπου 30 δευτερόλεπτα για να επιστρέψετε στο όχημά σας, να πατήσετε **Continue** και, στη συνέχεια, να πατήσετε δύο φορές το όνομα της εκπαιδευμένης συσκευής HomeLink. Εξετάστε το ενδεχόμενο να έχετε έναν βοηθό, για να βεβαιωθείτε ότι μπορείτε να ολοκληρώσετε αυτό το βήμα εντός 30 δευτερολέπτων.

8. Μόλις προγραμματιστεί η συσκευή σας, αγγίξτε την επιλογή **Save** για να ολοκληρώσετε τη διαδικασία προγραμματισμού.





9. Βεβαιωθείτε ότι το HomeLink λειτουργεί όπως αναμένεται. Σε ορισμένες περιπτώσεις, ίσως χρειαστεί να επαναλάβετε τη διαδικασία προγραμματισμού πολλές φορές προτού είναι επιτυχής.

Μόλις ολοκληρωθεί ο προγραμματισμός, μπορείτε να χειριστείτε τη συσκευή αγγίζοντας το αντίστοιχο εικονίδιο HomeLink στην οθόνη αφής. Το HomeLink θυμάται την τοποθεσία των προγραμματισμένων συσκευών σας. Όταν πλησιάζετε μια γνωστή τοποθεσία, το στοιχείο ελέγχου του HomeLink στην οθόνη αφής εμφανίζεται αυτόματα. Όταν απομακρύνετε, εξαφανίζεται.

**ΣΗΜΕΪΩΣΗ:** Για πρόσθετες ερωτήσεις σχετικά με τη βοήθεια ή τη συμβατότητα, επικοινωνήστε με τη HomeLink ([www.homelink.com](http://www.homelink.com) ή καλέστε στο 1-800-355-3515).

## Αυτόματο άνοιγμα και κλείσιμο

Για να χειριστείτε μια συσκευή HomeLink χωρίς να χρησιμοποιήσετε την οθόνη αφής, μπορείτε να αυτοματοποιήσετε τη συσκευή ώστε να ανοίγει καθώς πλησιάζετε και να κλείνει μόλις απομακρυνθείτε:

1. Αγγίξτε το εικονίδιο HomeLink στο επάνω μέρος της οθόνης αφής, έπειτα αγγίξτε την επιλογή **HomeLink Settings** και τέλος επιλέξτε τη συσκευή που θέλετε να αυτοματοποιήσετε.
2. Προσαρμόστε τις ρυθμίσεις HomeLink της συσκευής όπως χρειάζεται:
  - Επιλέξτε το πλαίσιο ελέγχου **Auto-open when arriving**, εάν θέλετε η συσκευή να ανοίγει καθώς πλησιάζετε.
  - Αγγίξτε τα βέλη για να καθορίσετε την απόσταση που θέλετε να απέχει το Model X από τη συσκευή για να ανοίξει.
  - Επιλέξτε το πλαίσιο ελέγχου **Auto-close when leaving**, εάν θέλετε η συσκευή να κλείνει όταν απομακρύνετε.
  - Επιλέξτε το πλαίσιο ελέγχου **Auto-fold mirrors**, εάν θέλετε να αναδιπλώνονται οι καθρέφτες όταν φτάνετε στην τοποθεσία HomeLink. Αυτό είναι χρήσιμο για στενά γκαράζ.
  - Επιλέξτε το πλαίσιο ελέγχου **Chime for Auto-open and Auto-close**, εάν θέλετε να εκπέμπει το Model X έναν χαρακτηριστικό ήχο όταν έχει σταλεί σήμα για άνοιγμα ή κλείσιμο της συσκευής.

Το HomeLink θυμάται τη θέση GPS του οχήματος κατά τη στιγμή της σύζευξης και χρησιμοποιεί αυτήν τη θέση για να προσδιορίσει πού βρίσκεται το όχημα σε σχέση με τη συσκευή HomeLink. Το HomeLink δεν ανιχνεύει και δεν διαφοροποιεί το άνοιγμα από το κλείσιμο (π.χ. αν ενεργοποιηθεί το αυτόματο άνοιγμα και η πόρτα είναι ήδη ανοιχτή, η πόρτα θα κλείσει), ωστόσο προσδιορίζει αν θα κάνει αυτόματο άνοιγμα ή κλείσιμο με βάση τα εξής:

**Αυτόματο άνοιγμα:** Ανιχνεύει πότε το Model X πλησιάζει την πόρτα του γκαράζ (ή μια άλλη συσκευή HomeLink) σε συγκεκριμένη απόσταση. Το αυτόματο άνοιγμα εκκινείται εφόσον το όχημα έχει σχέση πορείας και είναι ενεργοποιημένο το HomeLink. Το HomeLink δεν ενεργοποιείται αν το όχημα είναι ήδη στην περιοχή.

**Αυτόματο κλείσιμο:** Το HomeLink ενεργοποιείται όταν το Model X αλλάζει σχέση από στάθμευση σε όπισθεν και κινείται τουλάχιστον για επτά μέτρα με την όπισθεν.

**ΣΗΜΕΪΩΣΗ:** Η αλλαγή σχέσεων μετάδοσης πολλές φορές ενώ το όχημα βρίσκεται εντός της καθορισμένης απόστασης μπορεί να παρεμβληθεί στο αυτόματο κλείσιμο.

Σε περιπτώσεις όπου δεν θέλετε η συσκευή να ανοίξει ή να κλείσει αυτόματα, αγγίξτε την επιλογή **Skip Auto-Open** ή **Skip Auto-Close** οποιαδήποτε στιγμή κατά τη διάρκεια του μηνύματος αντίστροφης μέτρησης.

**ΣΗΜΕΪΩΣΗ:** Μην βασίζεστε στο HomeLink για να βεβαιωθείτε ότι η συσκευή έχει κλείσει πλήρως.

## Επαναφορά της τοποθεσίας της συσκευής HomeLink

Εάν αντιμετωπίσετε καταστάσεις κατά τις οποίες ορισμένες φορές η οδήγηση προς τη συσκευή HomeLink δεν ανοίγει ή στην οθόνη αφής δεν εμφανίζεται μια ειδοποίηση όταν πλησιάζετε στη συσκευή, ίσως χρειαστεί να επαναφέρετε την τοποθεσία της συσκευής. Για να το κάνετε αυτό, σταθμεύστε όσο το δυνατόν πιο κοντά στη συσκευή HomeLink (πόρτα γκαράζ, πύλη κ.λπ.) και εμφανίστε τη σελίδα ρυθμίσεων του HomeLink, αγγίζοντας το εικονίδιο HomeLink στο επάνω μέρος της οθόνης αφής. Αγγίξτε το όνομα της συσκευής που θέλετε να επαναφέρετε και, στη συνέχεια, αγγίξτε την επιλογή **Reset Location**.

## Διαγραφή συσκευής

Για να διαγράψετε μια συσκευή HomeLink, αγγίξτε το εικονίδιο HomeLink στο επάνω μέρος της οθόνης αφής και, στη συνέχεια, αγγίξτε την επιλογή **HomeLink Settings**. Αγγίξτε το όνομα της συσκευής που θέλετε να διαγράψετε και, στη συνέχεια, αγγίξτε την επιλογή **Delete**.

**ΣΗΜΕΪΩΣΗ:** Μπορείτε επίσης να εκτελέσετε επαναφορά εργοστασιακών ρυθμίσεων, για να διαγράψετε τις ρυθμίσεις του HomeLink, καθώς και όλα τα υπόλοιπα προσωπικά δεδομένα (αποθηκευμένες διευθύνσεις, αγαπημένα μουσικά κομμάτια, εισηγμένες επαφές κ.λπ.). Βλ. [Διαγραφή προσωπικών δεδομένων με επαναφορά εργοστασιακών ρυθμίσεων στη σελίδα 9](#).

**ΣΗΜΕΪΩΣΗ:** Για λόγους ασφαλείας, εάν πουλήσετε το Model X, διαγράψτε τις συσκευές HomeLink σας.



## Αντιμετώπιση προβλημάτων του HomeLink

### Standard Mode

Στην τυπική λειτουργία Standard Mode, το Model X καταγράφει το σήμα ραδιοσυχνότητας από το τηλεχειριστήριο της συσκευής HomeLink. Η οθόνη αφής σας καθοδηγεί να σταθείτε μπροστά από το όχημα, να κατευθύνετε το τηλεχειριστήριο της συσκευής στον μπροστινό προφυλακτήρα και να πατήσετε παρατεταμένα το κουμπί μέχρι να αναβοσβήσουν οι προβολείς. Όταν οι προβολείς αναβοσβήσουν, έχει γίνει εκμάθηση του τηλεχειριστηρίου από το Model X και μπορείτε να αγγίξετε την επιλογή **Continue** στην οθόνη αφής. Εάν οι προβολείς δεν αναβοσβήσουν:

- Ελέγξτε τις μπαταρίες στο τηλεχειριστήριο. Είναι καλή ιδέα να αντικαταστήσετε τις μπαταρίες προτού ξεκινήσετε τον προγραμματισμό.
- Βεβαιωθείτε ότι στέκεστε μπροστά από το Model X με το τηλεχειριστήριο της συσκευής τοποθετημένο σε απόσταση εντός πέντε cm από το σήμα της Tesla.
- Πατήστε παρατεταμένα το κουμπί στο τηλεχειριστήριο της συσκευής σας έως ότου αναβοσβήσουν οι προβολείς. Σε ορισμένες περιπτώσεις, πρέπει να κρατήσετε πατημένο το κουμπί στο τηλεχειριστήριο για έως και τρία λεπτά.

**ΣΗΜΕΪΩΣΗ:** Ορισμένα τηλεχειριστήρια HomeLink μπορεί να απαιτούν πολλά σύντομα πατήματα (περίπου ένα δευτερόλεπτο κάθε φορά) αντί για ένα παρατεταμένο πάτημα. Εάν αποτύχετε μετά από πολλές προσπάθειες χρήσης παρατεταμένου πατήματος, δοκιμάστε επαναλαμβανόμενα πατήματα διάρκειας ένα δευτερόλεπτο το καθένα.

### D-Mode και UR-Mode

Στις λειτουργίες D-Mode και UR-Mode, ο δέκτης της συσκευής μαθαίνει το Model X. Η οθόνη αφής σας ζητά να πατήσετε το κουμπί "Learn" (μπορεί επίσης να ονομάζεται "Program" ή "Smart") στον δέκτη της συσκευής. Εάν αυτό δεν έχει αποτέλεσμα, ανατρέξτε στις παρακάτω οδηγίες:

- Σταθμεύστε το Model X με τον προφυλακτήρα του όσο το δυνατόν πιο κοντά στην πόρτα γκαράζ, την πύλη κ.λπ. που προσπαθείτε να προγραμματίσετε.
- Βεβαιωθείτε ότι πατάτε το κουμπί Learn/Program/Smart του δέκτη. Για οδηγίες σχετικά με τον τρόπο ρύθμισης του δέκτη σε λειτουργία εκμάθησης, ανατρέξτε στις λεπτομέρειες προϊόντος που παρέχονται με τη συσκευή ραδιοσυχνότητας την οποία προσπαθείτε να προγραμματίσετε.
- Εάν εμφανιστεί μια οθόνη με το όνομα "Train the receiver" κατά τον προγραμματισμό της συσκευής, να θυμάστε ότι πρόκειται για ένα βήμα με χρονική διάκριση. Αφού πατήσετε το κουμπί Learn/Program/Smart στο τηλεχειριστήριο ή τον δέκτη της συσκευής, θα

έχετε στη διάθεσή σας μόνο περίπου 30 δευτερόλεπτα για να επιστρέψετε στο όχημά σας, να πατήσετε **Continue** και, στη συνέχεια, να πατήσετε δύο φορές το όνομα της εκπαιδευμένης συσκευής HomeLink. Εξετάστε το ενδεχόμενο να σας βοηθήσει κάποιο άλλο άτομο με αυτό το βήμα.

- Οι περισσότερες συσκευές παραμένουν σε λειτουργία εκμάθησης μόνο για τρία έως πέντε λεπτά. Αμέσως μετά το πάτημα του κουμπιού Learn/Program/Smart της συσκευής, ακολουθήστε τις οδηγίες που εμφανίζονται στην οθόνη αφής του οχήματος.

Για πρόσθετες ερωτήσεις σχετικά με τη βοήθεια ή τη συμβατότητα, επικοινωνήστε με τη HomeLink ([www.homelink.com](http://www.homelink.com) ή καλέστε στο 1-800-355-3515).



## Εκκίνηση

Όταν ανοίγετε μια πόρτα για να εισέλθετε στο Model X, ενεργοποιούνται ο πίνακας οργάνων και η οθόνη αφής και μπορείτε να χρησιμοποιήσετε όλα τα χειριστήρια. Για να οδηγήσετε το Model X:

1. **Πατήστε το πεντάλ φρένου** - το Model X ενεργοποιείται και είναι έτοιμο για οδήγηση.
2. **Επιλέξτε μια λειτουργία οδήγησης** - μετακινήστε τον μοχλό ταχυτήτων προς τα κάτω για οδήγηση ή προς τα πάνω για όπισθεν (βλ. [Αλλαγή σχέσης στη σελίδα 94](#)).

**ΣΗΜΕΪΩΣΗ:** Εάν είναι ενεργοποιημένη η λειτουργία **PIN to Drive** (βλ. [Εισαγωγή PIN για έναρξη οδήγησης στη σελίδα 185](#)), πρέπει επίσης να εισαγάγετε έναν έγκυρο κωδικό PIN στην οθόνη αφής για να μπορέσετε να οδηγήσετε το Model X.

**ΣΗΜΕΪΩΣΗ:** Εάν η ρύθμιση παθητικής εισόδου είναι απενεργοποιημένη και δεν πατήσετε το πεντάλ του φρένου για να εκκινήσετε το Model X εντός περίπου πέντε λεπτών, εμφανίζεται ένα μήνυμα στον πίνακα οργάνων και θα πρέπει να χρησιμοποιήσετε το κλειδί για να κλειδώσετε και, στη συνέχεια, να ξεκλειδώσετε ξανά το Model X για να μπορέσετε να το οδηγήσετε.

Όλα όσα πρέπει να γνωρίζετε κατά την οδήγηση του Model X εμφανίζονται στον πίνακα οργάνων.

## Το keyfob δεν είναι στο εσωτερικό του οχήματος

Εάν το Model X δεν εντοπίσει ένα keyfob όταν πατήσετε το φρένο, εμφανίζεται στον πίνακα οργάνων ένα μήνυμα που σας ενημερώνει ότι δεν υπάρχει keyfob μέσα στο όχημα.

Εάν λάβετε αυτό το μήνυμα, πατήστε το πεντάλ φρένου και τοποθετήστε το keyfob στην ποτηροθήκη της κεντρικής κονσόλας όπου μπορεί να το εντοπίσει ευκολότερα το Model X.

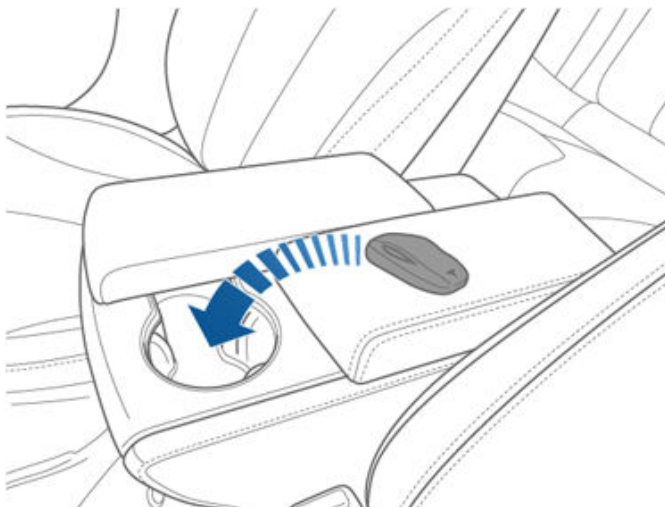

Εάν το Model X εξακολουθεί να μην εντοπίζει το keyfob, δοκιμάστε να το ακουμπήσετε στην κεντρική κονσόλα ακριβώς κάτω από την πρίζα χαμηλή τάση (βλ. [Χαμηλή τάση Πρίζα στη σελίδα 10](#)). Εάν το keyfob εξακολουθεί να μην εντοπίζεται, αφαιρέστε την μπαταρία του keyfob και δοκιμάστε ξανά. Βλ. [Αντικατάσταση της μπαταρίας του keyfob στη σελίδα 22](#). Εναλλακτικά, δοκιμάστε να χρησιμοποιήσετε κάποιο άλλο keyfob. Εάν το άλλο keyfob δεν λειτουργεί, επικοινωνήστε με την Tesla.

Διάφοροι παράγοντες μπορούν να επηρεάσουν τη δυνατότητα του Model X να εντοπίσει το keyfob. Αυτοί περιλαμβάνουν τη χαμηλή στάθμη της μπαταρίας στο keyfob, παρεμβολές από άλλες συσκευές που χρησιμοποιούν ραδιοσήματα, και αντικείμενα που μπορεί να υπάρχουν μεταξύ του keyfob και του δέκτη.

Πρέπει να έχετε πάντα μαζί σας το keyfob. Μετά την οδήγηση, το keyfob χρειάζεται για τη επανεκκίνηση του Model X αφού αυτό απενεργοποιηθεί. Και όταν βγαίνετε από το Model X, πρέπει να έχετε μαζί σας το keyfob για να κλειδώσετε το Model X είτε χειροκίνητα είτε αυτόματα.

## Απενεργοποίηση

Όταν ολοκληρώσετε την οδήγηση, επιλέξτε τη θέση στάθμευσης στο κιβώτιο ταχυτήτων πατώντας το κουμπί στο άκρο του μοχλού. Όταν βγαίνετε από το Model X έχοντας μαζί σας το το keyfob, το όχημα απενεργοποιείται αυτόματα και σβήνει ο πίνακας οργάνων και η οθόνη αφής.

Model X απενεργοποιείται επίσης αυτόματα αφού το κιβώτιο ταχυτήτων παραμείνει στη θέση στάθμευσης για 30 λεπτά, ακόμη και αν είστε καθισμένοι στο κάθισμα του οδηγού.

Αν και συνήθως δεν χρειάζεται, μπορείτε να απενεργοποιήσετε το Model X ενώ κάθεστε στο κάθισμα του οδηγού, εφόσον το όχημα δεν κινείται. Αγγίξτε τις επιλογές **Controls > Safety > Power Off**. Model X ενεργοποιείται ξανά αυτόματα, εάν πατήσετε το πεντάλ φρένου ή αγγίξετε την οθόνη αφής.

**ΣΗΜΕΪΩΣΗ:** Model X επιλέγει αυτόματα τη σχέση στάθμευσης κάθε φορά που διαπιστώνει ότι εξέρχεστε από το όχημα (για παράδειγμα, εάν λυθεί η ζώνη ασφαλείας του οδηγού και το όχημα έχει σχεδόν ακινητοποιηθεί). Εάν επιλέξετε τη νεκρά, το Model X θα επιλέξει τη σχέση στάθμευσης όταν ανοίξετε την πόρτα για να βγείτε από το όχημα. Για να διατηρήσετε το Model X στη νεκρά, βλ. [Οδηγίες για τους μεταφορείς στη σελίδα 268](#).

## Διαδοχική απενεργοποίηση/ ενεργοποίηση

Μπορείτε να ενεργοποιήσετε και να απενεργοποιήσετε το Model X εάν επιδεικνύει ασυνήθιστη συμπεριφορά ή εάν εμφανίζει μια ειδοποίηση χωρίς περιγραφή.



## Εκκίνηση και απενεργοποίηση

---

**ΣΗΜΕΪΩΣΗ:** Σε περίπτωση που η οθόνη αφής δεν ανταποκρίνεται ή παρουσιάζει ασυνήθιστη συμπεριφορά, επανεκκινήστε την προτού προβείτε σε διαδοχική απενεργοποίηση/ενεργοποίηση (βλ. [Επανεκκίνηση της οθόνης αφής ή του πίνακα οργάνων στη σελίδα 8](#)).

1. Επιλέξτε τη σχέση στάθμευσης.
2. Στην οθόνη αφής, αγγίξτε τις επιλογές **Controls > Safety > Power Off**.
3. Περιμένετε τουλάχιστον δύο λεπτά χωρίς να αλληλεπιδράσετε με το όχημα. Μην ανοίξετε τις πόρτες, μην αγγίξετε το πεντάλ φρένου, μην αγγίξετε την οθόνη αφής κ.λπ.
4. Μετά από δύο λεπτά, πατήστε το πεντάλ φρένου ή ανοίξτε την πόρτα για να ενεργοποιήσετε το όχημα.

## Ρύθμιση της θέσης του τιμονιού

Ρυθμίστε το τιμόνι στην επιθυμητή θέση οδήγησης, μετακινώντας το χειριστήριο στην αριστερή πλευρά της κολόνας του τιμονιού. Χρησιμοποιώντας αυτό το χειριστήριο, μπορείτε να μετακινήσετε το τιμόνι εμπρός-πίσω και πάνω-κάτω.

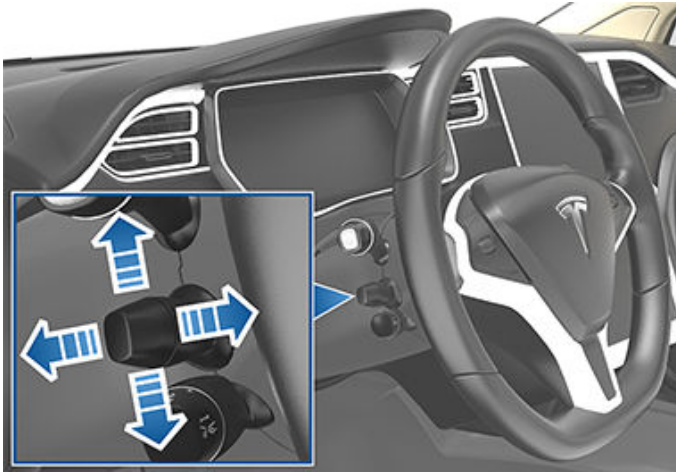

**⚠ ΠΡΟΕΙΔΟΠΟΪΣΗ:** Μην κάνετε ρυθμίσεις ενώ οδηγείτε.

## Ρύθμιση της αντίστασης του τιμονιού

Μπορείτε να ρυθμίσετε την αίσθηση και την ευαισθησία του συστήματος διεύθυνσης ανάλογα με τις προσωπικές σας προτιμήσεις:

1. Στην οθόνη αφής, αγγίξτε τις επιλογές **Controls > Pedals & Steering > Steering Weight**.
2. Επιλέξτε μια ρύθμιση για το σύστημα διεύθυνσης:
  - **Light** - Μειώνει την προσπάθεια που απαιτείται για να στρίψετε το τιμόνι. Κατά την κίνηση μέσα στην πόλη, το Model X δίνει την αίσθηση ότι η οδήγηση και η στάθμευση γίνονται ευκολότερα.
  - **Standard** - Η Tesla θεωρεί ότι αυτή η ρύθμιση προσφέρει τον καλύτερο χειρισμό και την καλύτερη απόκριση στις περισσότερες περιστάσεις.
  - **Heavy** - Αυξάνει την προσπάθεια που απαιτείται για να στρίψετε το τιμόνι. Όταν οδηγείτε με υψηλότερες ταχύτητες, το Model X δίνει την αίσθηση ότι ανταποκρίνεται καλύτερα.

## Χρήση των αριστερών κουμπιών στο τιμόνι

Χρησιμοποιήστε τα κουμπιά στην αριστερή πλευρά του τιμονιού για αλλαγή ραδιοφωνικών σταθμών, για να ελέγξετε την ένταση ήχου της μονάδας αναπαραγωγής πολυμέσων και για να επιλέξετε τα στοιχεία που θα εμφανίζονται στην αριστερή πλευρά του πίνακα οργάνων (όταν δεν εμφανίζονται οδηγίες από την εφαρμογή πλοήγησης).

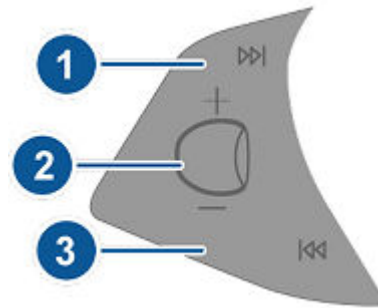

### 1. Επόμενο

Αν ακούτε ένα τοπικό ή δορυφορικό ραδιόφωνο και έχετε ορίσει πάνω από έναν προεπιλεγμένο ραδιοφωνικό σταθμό, πατήστε το για να ακούσετε τον επόμενο προεπιλεγμένο ραδιοφωνικό σταθμό στην τρέχουσα επιλεγμένη ραδιοφωνική ζώνη συχνοτήτων. Εάν δεν έχετε ορίσει πάνω από έναν προεπιλεγμένο ραδιοφωνικό σταθμό, πατήστε το για μετάβαση στην επόμενη διαθέσιμη συχνότητα.

Αν ακούτε διαδικτυακό ραδιόφωνο ή ένα αρχείο ήχου από μια συνδεδεμένη συσκευή Bluetooth ή USB, πατήστε το για μετάβαση στο επόμενο τραγούδι ή σταθμό.

Εάν έχετε ορίσει πάνω από έναν αγαπημένο ραδιοφωνικό σταθμό, πατήστε το παρατεταμένα για κυκλική εναλλαγή μεταξύ των αγαπημένων ραδιοφωνικών σταθμών.

### 2. Κουμπί κύλισης

- Για να ρυθμίσετε την ένταση του ήχου πολυμέσων, περιστρέψτε το προς τα επάνω ή προς τα κάτω.

**ΣΗΜΕΪΩΣΗ:** Το κουμπί κύλισης ρυθμίζει την ένταση ήχου για τα πολυμέσα, τις οδηγίες πλοήγησης και τις τηλεφωνικές κλήσεις, ανάλογα με το ποιο από αυτά χρησιμοποιείται τη δεδομένη στιγμή. Καθώς ρυθμίζετε την ένταση του ήχου, στον πίνακα οργάνων εμφανίζεται η στάθμη της έντασης του ήχου και η πηγή ήχου για την οποία γίνεται ρύθμιση της έντασης (πολυμέσα, πλοήγηση ή τηλέφωνο).

- Για σίγαση της έντασης ήχου των πολυμέσων ή για παύση/αναπαραγωγή ενός αρχείου ήχου, πατήστε το κουμπί κύλισης.





- Για να επιλέξετε τι θα εμφανίζεται στην αριστερή πλευρά του πίνακα οργάνων, κρατήστε για λίγο πατημένο το κουμπί κύλισης μέχρι να εμφανιστούν οι διαθέσιμες επιλογές. Περιστρέψτε το κουμπί κύλισης για να επιλέξετε τα στοιχεία **Empty**, **Car Status**, **Clock**, **Media**, **Energy**, **Trips**, **Suspension**, κ.λπ. Όταν επισημανθεί η επιλογή που θέλετε, πατήστε το κουμπί κύλισης.

**ΣΗΜΕΪΩΣΗ:** Το στοιχείο που επιλέγετε για εμφάνιση με το αριστερό κουμπί κύλισης διατηρείται μέχρι να το αλλάξετε χειροκίνητα.

**ΣΗΜΕΪΩΣΗ:** Η κατάσταση του αυτοκινήτου εμφανίζει πληροφορίες όπως η κατάσταση των θυρών και των χώρων αποσκευών και, στα νεότερα μοντέλα οχημάτων, οι μετρήσεις της πίεσης των ελαστικών.

### 3. Προηγούμενο

Λειτουργεί όπως το στοιχείο Επόμενο που περιγράφεται παραπάνω, αλλά η μετάβαση γίνεται στο προηγούμενο τραγούδι ή σταθμό. Εάν έχετε ορίσει πάνω από έναν αγαπημένο ραδιοφωνικό σταθμό, πατήστε το παρατεταμένα για κυκλική εναλλαγή μεταξύ των αγαπημένων ραδιοφωνικών σταθμών.

**ΣΗΜΕΪΩΣΗ:** Ανεξάρτητα από το πώς θα προσαρμόσετε την αριστερή πλευρά του πίνακα οργάνων, αυτή μεταβαίνει αυτόματα στην προβολή οδηγίων πλοήγησης (εάν χρησιμοποιούνται) ή στην προβολή πληροφοριών για τυχόν ανοικτές πόρτες ή χώρους αποσκευών, όταν επιλέγεται στο Model X η σχέση οδήγησης ή όπισθεν.

## Χρήση των δεξιών κουμπιών στο τιμόνι

Χρησιμοποιήστε τα κουμπιά στη δεξιά πλευρά του τιμονιού για πρόσβαση στις επιλογές κλήσης στη διάρκεια τηλεφωνικών κλήσεων, για επιλογή των στοιχείων που θα εμφανίζονται στη δεξιά πλευρά του πίνακα οργάνων, για ρύθμιση των λειτουργιών του Model X και για τη χρήση φωνητικών εντολών.

**ΣΗΜΕΪΩΣΗ:** Κάθε φορά που λαμβάνετε ή πραγματοποιείτε μια τηλεφωνική κλήση, στη δεξιά πλευρά του πίνακα οργάνων εμφανίζονται αυτόματα οι επιλογές κλήσης, οι οποίες σας βοηθούν να χειρίζεστε εύκολα τις τηλεφωνικές κλήσεις στο τηλέφωνό σας που είναι συνδεδεμένο μέσω Bluetooth.

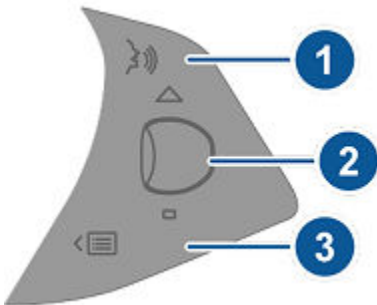

1. Πατήστε το για να χρησιμοποιήσετε μια φωνητική εντολή για να κάνετε κλήση σε μια επαφή, για πλοήγηση ή για ακρόαση μουσικής από το Internet. Όταν ακούσετε τον χαρακτηριστικό ήχο, εκφωνήστε την εντολή. Για λεπτομέρειες, βλ. [Φωνητικές εντολές στη σελίδα 17](#).

### 2. Κουμπί κύλισης

- Κατά τη διάρκεια μιας τηλεφωνικής κλήσης, αγγίξτε το κουμπί κύλισης για να εμφανιστούν οι επιλογές κλήσης που σας επιτρέπουν να εκτελέσετε μια ενέργεια σχετική με την κλήση.
- Περιστρέψτε το κουμπί κύλισης για να ρυθμίσετε τη λειτουργία που χρησιμοποιήθηκε πιο πρόσφατα από τη λίστα λειτουργιών (βλ. [κουμπί μενού](#)).
- Για να επιλέξετε τι θα εμφανίζεται στη δεξιά πλευρά του πίνακα οργάνων, κρατήστε για λίγο πατημένο το κουμπί κύλισης μέχρι να εμφανιστούν οι διαθέσιμες επιλογές. Περιστρέψτε το κουμπί κύλισης για να επιλέξετε τα στοιχεία **Empty**, **Car Status**, **Clock**, **Media**, **Energy**, **Trips**, **Suspension**, κ.λπ. Όταν επισημανθεί η επιλογή που θέλετε, πατήστε το κουμπί κύλισης.

**ΣΗΜΕΪΩΣΗ:** Η κατάσταση του αυτοκινήτου εμφανίζει πληροφορίες όπως η κατάσταση των θυρών και των χώρων αποσκευών και, στα νεότερα μοντέλα οχημάτων, οι μετρήσεις της πίεσης των ελαστικών.

**ΣΗΜΕΪΩΣΗ:** Το στοιχείο που επιλέγετε για εμφάνιση με το δεξί κουμπί κύλισης διατηρείται μέχρι να το αλλάξετε χειροκίνητα.

- Για να επανεκκινήσετε την οθόνη αφής, πατήστε παρατεταμένα και τα δύο κουμπιά κύλισης για περίπου πέντε δευτερόλεπτα. Βλ. [Επανεκκίνηση της οθόνης αφής ή του πίνακα οργάνων στη σελίδα 8](#).
- **Suspension.** Εμφανίζει σε πραγματικό χρόνο πώς προσαρμόζει δυναμικά το σύστημα ανάρτησης την απόσβεση κάθε τροχού ανάλογα με τις μεταβαλλόμενες συνθήκες του οδοστρώματος. Μετακινήστε το κουμπί κύλισης για να επιλέξετε το στοιχείο Suspension (Ανάρτηση) και πατήστε το κουμπί κύλισης. Βλ. [Αερανάρτηση στη σελίδα 105](#).

### 3. Κουμπί μενού

Πατήστε το για να εμφανιστεί ένα μενού που σας επιτρέπει να ελέγξετε τα ακόλουθα στο Model X:

- **Temperature.** Περιστρέψτε το κουμπί κύλισης για να αλλάξετε τη θερμοκρασία στην πλευρά του οδηγού ή πατήστε το περιστροφικό κουμπί για να ενεργοποιήσετε/απενεργοποιήσετε το σύστημα κλιματισμού.
- **Fan Speed.** Περιστρέψτε το κουμπί κύλισης για να ρυθμίσετε την ταχύτητα του ανεμιστήρα που χρησιμοποιείται για την ψύξη ή τη θέρμανση της καμπίνας.
- **Display Brightness.** Περιστρέψτε το κουμπί κύλισης για να αλλάξετε το επίπεδο φωτεινότητας των οθονών ή πατήστε το περιστροφικό κουμπί για να επαναφέρετε τις προεπιλεγμένες ρυθμίσεις.

- **Recent Calls.** Αν το τηλέφωνό σας είναι συζευγμένο με το Model X, περιστρέψτε το κουμπί κύλισης για να δείτε τις πρόσφατες κλήσεις σας. Πατήστε το κουμπί κύλισης για να κάνετε κλήση στην επαφή που εμφανίζεται. Για τη σύζευξη του τηλεφώνου σας, βλ. [Σύζευξη τηλεφώνου ή συσκευής Bluetooth στη σελίδα 79](#).
- **Contacts.** Αν το τηλέφωνό σας είναι συζευγμένο με το Model X, περιστρέψτε το κουμπί κύλισης για πλοήγηση στις επαφές του τηλεφώνου σας. Οι επαφές σας παρατίθενται αλφαβητικά με βάση το επώνυμό τους. Για να εξασφαλίσετε ότι το Model X θα μπορεί να έχει πρόσβαση στις επαφές σας, βλ. [Εισαγωγή επαφών και πρόσφατες κλήσεις στη σελίδα 79](#).

Πατήστε ξανά το κουμπί μενού για να κλείσετε τη λίστα λειτουργιών.

## Θερμαινόμενο Τιμόνι

Εάν το Model X διαθέτει το πακέτο εξοπλισμού για ψυχρές καιρικές συνθήκες, μπορείτε να θερμαίνετε το τιμόνι αγγίζοντας τα χειριστήρια του συστήματος κλιματισμού στην οθόνη αφής (βλ. [Χρήση χειριστηρίων του συστήματος κλιματισμού στη σελίδα 193](#)). Όταν είναι ενεργοποιημένη αυτή η λειτουργία, η ακτινοβολούμενη θερμότητα διατηρεί το τιμόνι σε άνετη θερμοκρασία.

## Κόρνα

Για να χρησιμοποιήσετε την κόρνα, πατήστε παρατεταμένα το κεντρικό τμήμα της επένδυσης στο τιμόνι.





## Καθρέφτες

### Ρύθμιση των εξωτερικών καθρεφτών

Πατήστε το κουμπί που σχετίζεται με τον καθρέφτη που θέλετε να ρυθμίσετε (αριστερό ή δεξί). Η φωτεινή ένδειξη του κουμπιού ανάβει και μπορείτε στη συνέχεια να πατήσετε τον επιλογέα για να μετακινήσετε τον καθρέφτη στην επιθυμητή θέση. Επαναλάβετε για τον άλλο πλευρικό καθρέφτη. Εάν σας ζητηθεί, αγγίξτε την επιλογή **Save** στην οθόνη αφής για να αποθηκεύσετε τη ρύθμιση καθρέφτη στο προφίλ οδηγού σας.

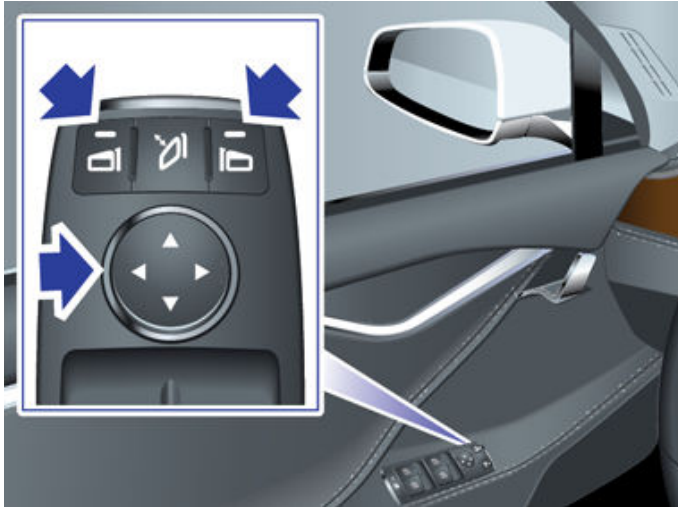

Η Αυτόματη κλίση στρέφει αυτόματα τους καθρέφτες προς τα κάτω κατά την οπισθοπορεία. Για να ενεργοποιήσετε ή να απενεργοποιήσετε την Αυτόματη κλίση, αγγίξτε τις επιλογές **Controls > Vehicle > Mirror Auto-Tilt**. Για να ρυθμίσετε τη θέση αυτόματης κλίσης, ρυθμίστε τους καθρέφτες με το Model X στη θέση όπισθεν. Όταν μετακινήθεται από τη θέση όπισθεν, οι καθρέφτες επανέρχονται στην κανονική τους θέση (προς τα πάνω). Ωστόσο, επειδή πλέον τους έχετε ρυθμίσει για οπισθοπορεία, θα στρέφονται αυτόματα στην επιλεγμένη θέση προς τα κάτω κάθε φορά που επιλέγετε την όπισθεν.

Η φωτεινότητα του καθρέφτη στην πλευρά του οδηγού μειώνεται αυτόματα τη νύχτα, ανάλογα με το επίπεδο αντανάκλασης των προβολών του οχήματος που βρίσκεται πίσω σας (εκτός από την περίπτωση που έχει επιλεγεί η όπισθεν). Επίσης, και οι δύο εξωτερικοί καθρέφτες διαθέτουν θερμαντήρες που ενεργοποιούνται και απενεργοποιούνται με το σύστημα ξεπαγώματος του πίσω παραθύρου.

**ΣΗΜΕΪΩΣΗ:** Για πληροφορίες σχετικά με τη σωστή λειτουργία των καθρεφτών σε χαμηλές θερμοκρασίες, βλ. **Βέλτιστες πρακτικές για ψυχρές καιρικές συνθήκες στη σελίδα 200.**

### Αναδίπλωση καθρεφτών

Για να διπλώσετε και να ξεδιπλώσετε χειροκίνητα τους εξωτερικούς καθρέφτες (π.χ. στάθμευση σε στενό γκαράζ, περιορισμένο χώρο κ.λπ.), πατήστε το κεντρικό κουμπί. Μπορείτε επίσης να διπλώσετε και να ξεδιπλώσετε χειροκίνητα τους καθρέφτες αγγίζοντας τις επιλογές **Controls > Fold/Unfold**.



Όταν διπλώνετε χειροκίνητα τους καθρέφτες, παραμένουν διπλωμένοι μέχρι η ταχύτητα οδήγησης να φτάσει τα 50 km/h (ή μέχρι να τους ξεδιπλώσετε χειροκίνητα).

**ΣΗΜΕΪΩΣΗ:** Δεν μπορείτε να διπλώσετε έναν καθρέφτη όταν οδηγείτε με ταχύτητα μεγαλύτερη από 50 km/h.

Για την αυτόματη αναδίπλωση των καθρεφτών κάθε φορά που εξέρχεστε και κλειδώνετε το Model X, αγγίξτε τις επιλογές **Controls > Vehicle > Mirror Auto-Fold**. Οι καθρέφτες ξεδιπλώνονται αυτόματα όταν ξεκλειδώνετε το Model X.

Μπορείτε επίσης να ρυθμίσετε τους καθρέφτες ώστε να αναδιπλώνονται αυτόματα κάθε φορά που φτάνετε σε μια συγκεκριμένη τοποθεσία, ώστε να μην χρειάζεται να τους διπλώνετε χειροκίνητα κάθε φορά που φτάνετε σε σημεία που επισκέπτεστε συχνά. Για να ρυθμίσετε αυτήν τη λειτουργία, πρέπει να οδηγείτε το Model X με χαμηλή ταχύτητα (λιγότερο από 3 mph/5 km/h) ή να έχετε σταματήσει στην τοποθεσία που θέλετε να απομνημονεύσει το όχημά σας. Έπειτα αγγίξτε τις επιλογές **Controls > Always Fold Mirrors at this Location**. Την επόμενη φορά που θα προσεγγίσετε την αποθηκευμένη τοποθεσία, οι καθρέφτες σας θα διπλώσουν και θα ξεδιπλώσουν σε απόσταση 25 ποδιών (7,5 μέτρων) από την τοποθεσία. Για να εμποδίσετε την αναδίπλωση των καθρεφτών σε μια αποθηκευμένη τοποθεσία, οδηγήστε προς την αποθηκευμένη θέση και αγγίξτε το **X** δίπλα στο στοιχείο **Auto-Fold Set at This Location**.

**ΣΗΜΕΪΩΣΗ:** Όταν απομακρύνετε από την αποθηκευμένη τοποθεσία, οι καθρέφτες μπορεί να ξεδιπλώσουν όταν η ταχύτητα οδήγησης ξεπεράσει τα 5 km/h ή μέχρι να αγγίξετε τις επιλογές **Controls > Unfold Mirrors**.

**ΣΗΜΕΪΩΣΗ:** Οι καθρέφτες μπορεί να διπλώσουν αυτόματα εάν επιστρέψετε σε μια αποθηκευμένη τοποθεσία και οδηγείτε με ταχύτητα μικρότερη από 50 km/h.

**ΣΗΜΕΪΩΣΗ:** Μπορείτε να παρακάμψετε την αυτόματη δίπλωση/ξεδίπλωση των καθρεφτών οποιαδήποτε στιγμή (για παράδειγμα, εάν στο Model X δεν υπάρχει ηλεκτρική τροφοδοσία), σπρώχνοντας το συγκρότημα του καθρέφτη ώστε να απομακρυνθεί από εσάς για να τον ξεδιπλώσετε ή τραβώντας το προς το μέρος σας για να τον διπλώσετε.

Μπορείτε να ενοποιήσετε τους αυτόματα αναδιπλούμενους καθρέφτες με το HomeLink (βλ. [Smart Garage στη σελίδα 84](#)). Για ενεργοποίηση, επιλέξτε **HomeLink > Auto-Fold Mirrors when Nearby**.

## Εσωτερικοί καθρέπτες

### Εσωτερικός καθρέπτης

Ρυθμίστε τον εσωτερικό καθρέφτη χειροκίνητα. Όταν είναι επιλεγμένη η σχέση οδήγησης ή η νεκρά, η φωτεινότητα του εσωτερικού καθρέφτη μειώνεται αυτόματα σε συνθήκες χαμηλού φωτισμού, ανάλογα με την ώρα της ημέρας (για παράδειγμα, κατά την οδήγηση τη νύχτα).

### Καθρέφτες καλλωπισμού

Για λεπτομέρειες σχετικά με τον τρόπο αποκάλυψης και φωτισμού των καθρέφτη καλλωπισμού, βλ. [Αλεξήλια στη σελίδα 31](#).



# Αλλαγή σχέσης

## Τρόπος αλλαγής σχέσεων

Όταν στο Model X έχει επιλεγεί η σχέση στάθμευσης, πρέπει να πατήσετε το πεντάλ φρένου για να αλλάξετε σχέση μετάδοσης.

Μετακινήστε τον μοχλό ταχυτήτων προς τα πάνω ή προς τα κάτω, για να επιλέξετε τις διάφορες λειτουργίες οδήγησης. Ακούγεται ένα ηχητικό σήμα κάθε φορά που αλλάζετε ταχύτητες.

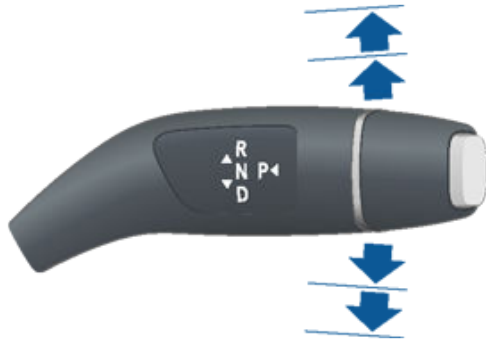

Εάν προσπαθήσετε να επιλέξετε μια λειτουργία οδήγησης που δεν επιτρέπεται με βάση την τρέχουσα ταχύτητα οδήγησης, θα ακουστεί ένα ηχητικό σήμα και η λειτουργία οδήγησης δεν θα αλλάξει.

Εάν θέλετε να απενεργοποιήσετε τους ήχους όταν αλλάζετε ταχύτητες, αγγίξτε **Controls > Safety > Gear Chimes**.

### Όπισθεν

Σπρώξτε τον μοχλό ταχυτήτων τέρμα επάνω και αφήστε τον. Μπορείτε να επιλέξετε την όπισθεν μόνο όταν το Model X είναι ακινητοποιημένο ή κινείται με ταχύτητα μικρότερη από 8 km/h.

### Νεκρά

Η νεκρά επιτρέπει στο Model X να ρολάρει ελεύθερα, όταν δεν πατάτε το πεντάλ φρένου:

- Όταν βρίσκεται στη θέση στάθμευσης, επιλέξτε τη νεκρά σπρώχνοντας στιγμιαία τον μοχλό ταχυτήτων προς τα πάνω ή προς τα κάτω στην πρώτη θέση.
- Όταν βρίσκεται στη θέση οδήγησης, επιλέξτε τη νεκρά σπρώχνοντας στιγμιαία τον μοχλό ταχυτήτων προς τα πάνω στην πρώτη θέση. Εάν είναι ενεργό το σύστημα Autosteer ή το Σύστημα σταθεροποίησης ταχύτητας ανάλογα με την κίνηση (εάν υπάρχει), πρέπει να σπρώξετε τον μοχλό ταχυτήτων προς τα πάνω στην πρώτη θέση και να τον διατηρήσετε εκεί για περισσότερο από 1 δευτερόλεπτο. Καθώς γίνεται αυτό, το σύστημα Autosteer ή το σύστημα σταθεροποίησης ταχύτητας ανάλογα με την κίνηση απενεργοποιούνται.

- Όταν βρίσκεται στην όπισθεν, επιλέξτε τη νεκρά σπρώχνοντας στιγμιαία τον μοχλό ταχυτήτων προς τα κάτω στην πρώτη θέση.

**ΣΗΜΕΪΩΣΗ:** Εάν οδηγείτε με ταχύτητα μικρότερη από 8 km/h περίπου, πρέπει να πατήσετε το πεντάλ φρένου για να μετακινήσετε τον μοχλό ταχυτήτων σε άλλη θέση από τη νεκρά.

Εάν το Model X βρίσκεται στη θέση στάθμευσης και χρησιμοποιήσετε την οθόνη αφής για να απελευθερώσετε το φρένο στάθμευσης (**Controls > Safety > Parking Brake**), στο Model X επιλέγεται η νεκρά (βλ. **Φρένο στάθμευσης στη σελίδα 104**).

### Drive

Σπρώξτε τον μοχλό ταχυτήτων τέρμα κάτω και αφήστε τον. Μπορείτε να επιλέξετε τη θέση πορείας όταν το Model X είναι ακινητοποιημένο ή κινείται με ταχύτητα μικρότερη από 8 km/h στη θέση όπισθεν.

### Στάθμευση

Πατήστε το άκρο του μοχλού ταχυτήτων ενώ το Model X είναι ακινητοποιημένο.



Model X επιλέγει αυτόματα τη σχέση στάθμευσης ώστε το όχημα να μην κυλίσει, όταν οδηγείτε με χαμηλές ταχύτητες. Αυτό συμβαίνει όποτε συνδέετε ένα καλώδιο φόρτισης, λύνετε τη ζώνη ασφαλείας σας ή ανοίγετε την πόρτα ενώ είναι επιλεγμένη σχέση οδήγησης ή η νεκρά. Φροντίστε να αφαιρείτε το καλώδιο φόρτισης, να δένετε τη ζώνη ασφαλείας σας και να κλείνετε την πόρτα προτού επιλέξετε άλλη σχέση από τη σχέση στάθμευσης.

Για να διευκολύνετε την παραλαβή επιβατών, μπορείτε επίσης να ξεκλειδώσετε όλες τις πόρτες ανά πάσα στιγμή, επιλέγοντας τη θέση στάθμευσης και πατώντας ξανά το κουμπί στάθμευσης.

**ΣΗΜΕΪΩΣΗ:** Πρέπει να πατήσετε το πεντάλ φρένου για να επιλέξετε μια ταχύτητα εκτός της θέσης στάθμευσης.

**ΣΗΜΕΪΩΣΗ:** Οι παραπάνω συνθήκες δεν αποτελούν μια ολοκληρωμένη λίστα των λόγων για τους οποίους το Model X μπορεί να επιλέξει ή όχι αυτόματα τη θέση στάθμευσης και, σε ορισμένες περιπτώσεις, είναι πιθανό το όχημά σας να μεταβεί στη θέση στάθμευσης όταν ισχύει μόνο μία από τις παραπάνω συνθήκες.





**ΠΡΟΣΟΧΗ:** Σε καταστάσεις έκτακτης ανάγκης, εάν τα φρένα δεν λειτουργούν σωστά, πατήστε παρατεταμένα το κουμπί στάθμευσης στον μοχλό ταχυτήτων για να ακινητοποιήσετε το Model X. Μην χρησιμοποιείτε αυτόν τον τρόπο για να σταματήσετε το όχημα, παρά μόνο εάν είναι απολύτως απαραίτητο.



**ΠΡΟΕΙΔΟΠΟΪΣΗ:** Αποτελεί ευθύνη του οδηγού να εξασφαλίζει πάντα ότι έχει επιλέξει τη θέση στάθμευσης πριν από την έξοδο του από το όχημα. Μην βασίζεστε ποτέ στο Model X για να επιλέξει αυτόματα τη θέση στάθμευσης αντί για εσάς. Ενδέχεται να μην λειτουργεί σε όλες τις συνθήκες (για παράδειγμα, εάν η λειτουργία Creep ή η κίνηση σε κλίση έχει ως αποτέλεσμα η ταχύτητα του οχήματος να υπερβεί περίπου τα 2 km/h).



## Έλεγχος φώτων



Αγγίξτε τις επιλογές **Controls > Lights** για να χειριστείτε τα φώτα.

Εκτός από τα φώτα που μπορείτε να ελέγξετε από την οθόνη αφής, το Model X διαθέτει φώτα άνεσης που ενεργοποιούνται και απενεργοποιούνται αυτόματα ανάλογα με το τι κάνετε. Για παράδειγμα, τα εσωτερικά φώτα, τα φώτα θέσης, τα πίσω φώτα, και τα φώτα δαπέδου ανάβουν όταν ξεκλειδώνετε το Model X, όταν ανοίγετε μια πόρτα και όταν επιλέξετε τη σχέση στάθμευσης. Απενεργοποιούνται αυτόματα μετά από ένα ή δύο λεπτά ή όταν επιλέξετε μια σχέση ή κλειδώσετε το Model X.

### Εξωτερικά φώτα

Τα εξωτερικά φώτα (προβολείς, πίσω φώτα, πλευρικά φώτα θέσης, φώτα στάθμευσης και φώτα πινακίδας κυκλοφορίας) ρυθμίζονται στη λειτουργία **Auto** κάθε φορά που εκκινείτε το Model X. Εάν αλλάξετε τη ρύθμιση, τα φώτα επανέρχονται πάντα στη λειτουργία **Auto** την επόμενη φορά που θα οδηγήσετε.

Αγγίξτε μία από αυτές τις επιλογές για να αλλάξετε και να διατηρήσετε τη ρύθμιση των εξωτερικών φώτων μέχρι να τη ρυθμίσετε ξανά ή την επόμενη φορά που θα οδηγήσετε:

#### OFF

Τα εξωτερικά φώτα σβήνουν. Κατά την οδήγηση, τα φώτα λειτουργία ημέρας μπορεί να παραμένουν αναμμένα βάσει των κανονισμών σε διάφορες περιοχές αγοράς.

Ανάβουν τα φώτα στάθμευσης, τα πλευρικά φώτα θέσης, τα πίσω φώτα και τα φώτα της πινακίδας κυκλοφορίας.



Ανάβει η μεσαία σκάλα προβολών, τα πλευρικά φώτα θέσης, τα φώτα στάθμευσης, τα πίσω φώτα και τα φώτα της πινακίδας κυκλοφορίας.



**ΠΡΟΣΟΧΗ:** Βεβαιωθείτε ότι οι προβολείς και τα πίσω φώτα είναι αναμμένα όταν επικρατούν συνθήκες χαμηλής ορατότητας (για παράδειγμα, όταν υπάρχει σκοτάδι, ομίχλη, χιόνι, όταν είναι βρεγμένος ο δρόμος κ.λπ.). Τα πίσω φώτα είναι σβηστά όταν είναι αναμμένα τα φώτα λειτουργίας ημέρας. Σε αντίθετη περίπτωση, μπορεί να προκληθεί ζημιά ή σοβαρός τραυματισμός.

**ΣΗΜΕΪΩΣΗ:** Για συμμόρφωση με τους τοπικούς κανονισμούς οδικής κυκλοφορίας κατά τη διέλευση από μια περιοχή κυκλοφορίας στα αριστερά σε μια περιοχή κυκλοφορίας στα δεξιά, οι προβολείς θα πρέπει να ρυθμίζονται. Εάν προγραμματίζετε να οδηγήσετε σε περιοχή όπου απαιτείται ρύθμιση των προβολών, προγραμματίστε ένα ραντεβού για σέρβις χρησιμοποιώντας την εφαρμογή για κινητά.

### Φώτα ομίχλης

Εάν υπάρχει, αγγίξτε την επιλογή για να ενεργοποιήσετε ή να απενεργοποιήσετε τα φώτα ομίχλης. Τα φώτα ομίχλης λειτουργούν μόνο όταν είναι αναμμένη η μεσαία σκάλα προβολών. Όταν οι προβολείς είναι σβηστοί, τα φώτα ομίχλης είναι επίσης σβηστά.



Η ένδειξη πίσω φώτων ομίχλης εμφανίζεται στον πίνακα οργάνων όποτε ανάβουν τα πίσω φώτα ομίχλης (εάν υπάρχουν).



Η ένδειξη μπροστινών φώτων ομίχλης εμφανίζεται στον πίνακα οργάνων κάθε φορά που ανάβουν τα προαιρετικά μπροστινά φώτα ομίχλης.

**ΣΗΜΕΪΩΣΗ:** Ανάλογα με την περιοχή αγοράς και τον προαιρετικό εξοπλισμό του οχήματος, το όχημά σας ενδέχεται να μην διαθέτει μπροστινά ή/και πίσω φώτα ομίχλης.

**ΣΗΜΕΪΩΣΗ:** Σε ορισμένες περιοχές, δεν υπάρχει χειριστήριο για τα μπροστινά φώτα ομίχλης. Λειτουργούν σε συνδυασμό με τους προβολείς και ανάβουν μόνο όταν ανάβει η μεσαία σκάλα προβολών.

### Φώτα οροφής

Ενεργοποιήστε ή απενεργοποιήστε τα εσωτερικά φώτα οροφής (ανάγνωσης). Με τη ρύθμιση **Auto**, όλα τα εσωτερικά φώτα οροφής ανάβουν όταν ξεκλειδώσετε το Model X, ανοίξετε μια πόρτα κατά την έξοδο ή επιλέξετε τη σχέση στάθμευσης.

Μπορείτε επίσης να ανάψετε ή να σβήσετε χειροκίνητα ένα μεμονωμένο φως οροφής αγγίζοντας τον φακό του. Εάν ανάψετε ένα φως οροφής, αυτό θα σβήσει όταν απενεργοποιηθεί το Model X. Εάν το Model X ήταν ήδη απενεργοποιημένο όταν ανάψατε χειροκίνητα το φως, το φως θα σβήσει μετά από 60 λεπτά.

### Προβολείς μετά την έξοδο

Όταν σταματάτε να οδηγείτε και σταθμεύετε το Model X σε συνθήκες χαμηλού φωτισμού, τα εξωτερικά φώτα παραμένουν προσωρινά αναμμένα. Σβήνουν αυτόματα μετά από ένα λεπτό ή όταν κλειδώσετε το Model X, όποιο από αυτά συμβεί πρώτο.



**ΣΗΜΕΪΩΣΗ:** Εάν κλειδώσετε το Model X χρησιμοποιώντας την εφαρμογή για κινητά της Tesla ή το keyfob, οι προβολείς απενεργοποιούνται αμέσως. Ωστόσο, εάν το όχημα κλειδώσει επειδή είναι ενεργοποιημένο το κλειδί των θυρών κατά την απομάκρυνση (βλ. [Κλειδί των θυρών κατά την απομάκρυνση στη σελίδα 28](#)), οι προβολείς σβήνουν αυτόματα μετά από ένα λεπτό.

Για να ενεργοποιήσετε και να απενεργοποιήσετε αυτήν τη λειτουργία, αγγίξτε τις επιλογές **Controls > Lights > Headlights After Exit**. Όταν η ρύθμιση **Headlights After Exit** είναι απενεργοποιημένη, οι προβολείς σβήνουν αυτόματα όταν επιλέξετε τη σχέση στάθμευσης και ανοίξετε μια πόρτα.

## Μεγάλη σκάλα προβολέων

Σπρώξτε τον μοχλό των φλας προς την αντίθετη κατεύθυνση από εσάς, για να ανάψετε συνεχόμενα τη μεγάλη σκάλα προβολέων. Για ακύρωση, τραβήξτε τον μοχλό προς το μέρος σας.

Για να αναβοσβήσετε στιγμιαία τη μεγάλη σκάλα προβολέων, τραβήξτε τον μοχλό προς το μέρος σας.



Όταν ανιχνεύεται φως μπροστά από το Model X (για παράδειγμα, από κάποιο όχημα που πλησιάζει από το αντίθετο ρεύμα), μπορεί να γίνεται αυτόματη εναλλαγή από τη μεγάλη σκάλα προβολέων στη μεσαία σκάλα. Για να ενεργοποιήσετε ή να απενεργοποιήσετε αυτήν τη λειτουργία, αγγίξτε τις επιλογές **Controls > Auto High Beam** ή **Controls > Lights > Auto High Beam**.

**ΣΗΜΕΪΩΣΗ:** Η επιλεγμένη ρύθμιση διατηρείται μέχρι να την αλλάξετε χειροκίνητα.

**ΣΗΜΕΪΩΣΗ:** Η επιλογή Auto High Beam είναι διαθέσιμη μόνο σε οχήματα εξοπλισμένα με εξαρτήματα Autopilot.

**ΣΗΜΕΪΩΣΗ:** Η λειτουργία **Auto High Beam** ενεργοποιείται αυτόματα όταν τίθεται σε λειτουργία το Autosteer.

Στις περιπτώσεις όπου η μεγάλη σκάλα προβολέων είναι σβηστή επειδή είναι ενεργοποιημένη η ρύθμιση **Auto High Beam** και ανιχνεύεται φως μπροστά από το Model X, μπορείτε να ανάψετε προσωρινά τα φώτα μεγάλης σκάλας τραβώντας τον μοχλό τέρμα προς το μέρος σας.

Οι παρακάτω ενδεικτικές λυχνίες είναι ορατές στον πίνακα οργάνων και υποδεικνύουν την κατάσταση των προβολέων:

Η μεσαία σκάλα προβολέων είναι αναμμένη.



Η μεγάλη σκάλα προβολέων είναι αναμμένη. Ανάβει όταν είναι αναμμένη η μεγάλη σκάλα προβολέων, αλλά η ρύθμιση **Auto High Beam** είναι απενεργοποιημένη ή εάν η ρύθμιση **Auto High Beam** είναι ενεργοποιημένη αλλά προσωρινά μη διαθέσιμη.



Η μεγάλη σκάλα προβολέων είναι αναμμένη τη δεδομένη στιγμή, και η ρύθμιση **Auto High Beam** είναι έτοιμη να απενεργοποιήσει τη μεγάλη σκάλα προβολέων εάν ανιχνευτεί φως μπροστά από το Model X.



Η μεγάλη σκάλα προβολέων έχει σβήσει προσωρινά, επειδή είναι ενεργοποιημένη η ρύθμιση **Auto High Beam** και ανιχνεύεται φως μπροστά από το Model X. Όταν δεν ανιχνεύεται πλέον φως, η μεγάλη σκάλα προβολέων ανάβει ξανά αυτόματα.



**⚠️ ΠΡΟΕΙΔΟΠΟΪΣΗ:** Η λειτουργία **Auto High Beam** παρέχεται μόνο ως διευκόλυνση και υπόκειται σε περιορισμούς. Αποτελεί ευθύνη του οδηγού να διασφαλίζει ότι οι προβολείς είναι πάντα κατάλληλα ρυθμισμένοι για τις καιρικές συνθήκες και τις συνθήκες οδήγησης.

## Φλας

Μετακινήστε τον μοχλό των φλας προς τα επάνω (προτού στρίψετε δεξιά) ή προς τα κάτω (προτού στρίψετε αριστερά). Τα φλας αναβοσβήνουν τρεις φορές ή συνεχόμενα, ανάλογα με την απόσταση στην οποία μετακινείτε τον μοχλό προς τα επάνω ή προς τα κάτω. Πιέστε ελαφρά τον μοχλό προς τα επάνω ή προς τα κάτω για μια ακολουθία τριών αναλαμπών. Για συνεχές σινιάλο, σπρώξτε τον μοχλό τέρμα προς τα επάνω ή προς τα κάτω.



Τα φλας σταματούν να λειτουργούν όταν ακυρωθούν από το τιμόνι ή όταν επαναφέρετε τον μοχλό στην κεντρική θέση.



## Φώτα



Όταν λειτουργεί ένα φλας, η αντίστοιχη ενδεικτική λυχνία ανάβει στον πίνακα οργάνων και ακούγεται ένας ήχος «κλικ».

**⚠ ΠΡΟΕΙΔΟΠΟΪΗΣΗ:** Εάν είναι ενεργό το Σύστημα σταθεροποίησης ταχύτητας ανάλογα με την κίνηση τη συγκεκριμένη στιγμή (εάν υπάρχει), με την ενεργοποίηση ενός φλας μπορεί να επιταχυνθεί το Model X σε συγκεκριμένες περιστάσεις (βλ. [Επιτάχυνση προσπεράσματος στη σελίδα 146](#)).

**⚠ ΠΡΟΕΙΔΟΠΟΪΗΣΗ:** Εάν το Autosteer είναι ενεργοποιημένο τη συγκεκριμένη στιγμή, (εάν υπάρχει), με την ενεργοποίηση ενός φλας το Model X μπορεί να αλλάξει λωρίδες (βλ. [Αυτόματη αλλαγή λωρίδας στη σελίδα 151](#)).

### Φώτα αλάρμ

Για να ενεργοποιήσετε τα φώτα αλάρμ, πατήστε το κουμπί που βρίσκεται στο πλάι της οθόνης αφής κοντά στο τιμόνι. Όλα τα φλας αναβοσβήνουν. Πατήστε ξανά για να σβήσουν.

**ΣΗΜΕΪΩΣΗ:** Τα φώτα αλάρμ λειτουργούν ακόμη και χωρίς να υπάρχει κοντά κάποιο κλειδί.

### Υγροποιημένοι υδρατμοί στους προβολείς ή στα πίσω φώτα

Λόγω των αλλαγών καιρού, των επιπέδων υγρασίας ή της πρόσφατης έκθεσης σε νερό (π.χ. πλύσιμο αυτοκινήτου), μπορεί περιστασιακά να συσσωρευτούν υγροποιημένοι υδρατμοί στους προβολείς ή τα πίσω φώτα του οχήματός σας. Αυτό είναι φυσιολογικό - καθώς ο καιρός θερμαίνεται και η υγρασία μειώνεται, οι υγροποιημένοι υδρατμοί συχνά εξαφανίζονται από μόνοι τους. Αν παρατηρήσετε συσσώρευση νερού στους εξωτερικούς φακούς ή αν οι υγροποιημένοι υδρατμοί επηρεάζουν την ορατότητα των εξωτερικών φώτων, επικοινωνήστε με το Σέρβις της Tesla.



## Υαλοκαθαριστήρες

Για να καθαρίσετε το παρμπρίζ, περιστρέψτε το άκρο του μοχλού φλας στην αντίθετη κατεύθυνση από εσάς. Μπορείτε να τον περιστρέψετε σε πέντε θέσεις:

- 1η: Σβηστό.
- 2η: Αυτόματη λειτουργία με χαμηλή ευαισθησία στη βροχή.\*
- 3η: Αυτόματη λειτουργία με υψηλή ευαισθησία στη βροχή.\*
- 4η: Συνεχής, αργή λειτουργία.
- 5η: Συνεχής, γρήγορη λειτουργία.



Για ένα μόνο πέρασμα, πατήστε και αφήστε το άκρο του μοχλού.

Εάν οι υαλοκαθαριστήρες έχουν ρυθμιστεί στη θέση Auto και το Model X δεν ανιχνεύσει υγρό στο παρμπρίζ, οι υαλοκαθαριστήρες δεν λειτουργούν.

\*Για να ενεργοποιήσετε τις ρυθμίσεις **Auto**, αγγίξτε τις επιλογές **Controls > Vehicle > Autowipers (Beta)**. Όταν οι υαλοκαθαριστήρες έχουν ρυθμιστεί στη θέση Auto, το Model X ανιχνεύει εάν βρέχει ή όχι. Η συχνότητα με την οποία σαρώνουν εξαρτάται από την ποσότητα βροχής που ανιχνεύεται στο παρμπρίζ. Όταν οι υαλοκαθαριστήρες έχουν ρυθμιστεί στην υψηλή ευαισθησία στη βροχή, ενεργοποιούνται όταν το Model X ανιχνεύσει ελαφρά υγρασία.

**ΣΗΜΕΪΩΣΗ:** Όταν ενεργοποιείτε το Autosteer, οι υαλοκαθαριστήρες ρυθμίζονται σε **Auto**. Αν και μπορείτε να αλλάξετε τη ρύθμιση των υαλοκαθαριστήρων από **Auto** ενώ χρησιμοποιείτε το Autosteer, οι υαλοκαθαριστήρες ρυθμίζονται ξανά από προεπιλογή σε **Auto** την επόμενη φορά που θα ενεργοποιήσετε το Autosteer.

**ΣΗΜΕΪΩΣΗ:** Η ρύθμιση Auto βρίσκεται σε έκδοση BETA αυτήν τη στιγμή. Εάν δεν είστε βέβαιοι για τη χρήση της ρύθμισης Auto ενώ βρίσκεται σε έκδοση BETA, η Tesla συνιστά τη χειροκίνητη λειτουργία των υαλοκαθαριστήρων, ανάλογα με τις απαιτήσεις.

**ΣΗΜΕΪΩΣΗ:** Μπορείτε επίσης να προσαρμόσετε την ταχύτητα και τη συχνότητα σάρωσης του υαλοκαθαριστήρα του παρμπρίζ χρησιμοποιώντας φωνητικές εντολές (βλ. [Φωνητικές εντολές στη σελίδα 17](#)).

**⚠ ΠΡΟΣΟΧΗ:** Βεβαιωθείτε ότι οι υαλοκαθαριστήρες βρίσκονται στη θέση απενεργοποίησης πριν από το πλύσιμο του Model X, ώστε να αποφευχθεί ο κίνδυνος πρόκλησης ζημιάς στους υαλοκαθαριστήρες.

Για να παρατείνετε τη διάρκεια ζωής των μάκτρων των υαλοκαθαριστήρων, αφαιρείτε τον πάγο από το παρμπρίζ προτού ενεργοποιήσετε τους υαλοκαθαριστήρες. Ο πάγος έχει αιχμηρές άκρες που μπορούν να προκαλέσουν ζημιά στο λάστιχο των μάκτρων των υαλοκαθαριστήρων.

Ελέγχετε και καθαρίζετε περιοδικά το άκρο του μάκτρου του υαλοκαθαριστήρα. Εάν έχει υποστεί ζημιά, αντικαταστήστε αμέσως το μάκτρο του υαλοκαθαριστήρα. Για λεπτομέρειες σχετικά με τον έλεγχο και την αντικατάσταση των μάκτρων των υαλοκαθαριστήρων, βλ. [Μάκτρα, ψεκαστήρες και υγρό υαλοκαθαριστήρων στη σελίδα 250](#).

**⚠ ΠΡΟΣΟΧΗ:** Σε αντίξοες καιρικές συνθήκες, βεβαιωθείτε ότι τα μάκτρα των υαλοκαθαριστήρων δεν έχουν παγώσει ή κολλήσει στο παρμπρίζ.

## Αποπάγωση υαλοκαθαριστήρων

Για να διευκολύνετε την πρόσβαση στα μάκτρα των υαλοκαθαριστήρων ώστε να μπορείτε να απομακρύνετε τον πάγο και το χιόνι, επιλέξτε τη θέση στάθμευσης στο Model X, απενεργοποιήστε τους υαλοκαθαριστήρες και, στη συνέχεια, χρησιμοποιήστε την οθόνη αφής για να τους μετακινήσετε στη θέση σέρβις. Αγγίξτε τις επιλογές **Controls > Service > Wiper Service Mode**. Κατά τη στάθμευση σε εξωτερικούς χώρους με κρύο καιρό, είναι χρήσιμο να αφήνετε τους υαλοκαθαριστήρες του Model X στη θέση σέρβις. Σε αυτήν τη θέση, βρίσκονται πιο κοντά στον αεραγωγό ξεπαγώματος, επιτρέποντάς σας να τους ξεπαγώσετε κατευθύνοντας τον αέρα από το σύστημα κλιματισμού προς το παρμπρίζ.

Εάν το Model X διαθέτει το προαιρετικό πακέτο για ψυχρές καιρικές συνθήκες, μπορείτε να αποπαγώσετε τους υαλοκαθαριστήρες αγγίζοντας το σύστημα ελέγχου κλιματισμού στην οθόνη αφής (βλ. [Χρήση χειριστηρίων του συστήματος κλιματισμού στη σελίδα 193](#)). Τα συστήματα αποπάγωσης των υαλοκαθαριστήρων απενεργοποιούνται αυτόματα μετά από 15 λεπτά.

**ΣΗΜΕΪΩΣΗ:** Οι υαλοκαθαριστήρες επιστρέφουν αυτόματα στην κανονική τους θέση όταν επιλέξετε άλλη σχέση στο Model X εκτός από τη θέση στάθμευσης.

## Ψεκαστήρες

Πατήστε το κουμπί στο άκρο του μοχλού των φλας για να ψεκάσετε υγρό συστήματος πλύσης στο παρμπρίζ. Μπορείτε να πατήσετε αυτό το κουμπί σε δύο στάδια. Πατήστε το μερικώς για ένα μόνο πέρασμα, χωρίς υγρό συστήματος πλύσης. Πατήστε το μέχρι το τέρμα για πέρασμα και πλύση. Κατά το πλύσιμο του παρμπρίζ, οι υαλοκαθαριστήρες ενεργοποιούνται. Αφού αφήσετε το κουμπί, οι υαλοκαθαριστήρες εκτελούν δύο επιπλέον περάσματα και, στη συνέχεια, ανάλογα με το όχημα και τις συνθήκες του περιβάλλοντος, ένα τρίτο πέρασμα μερικά δευτερόλεπτα αργότερα.





## Υαλοκαθαριστήρες και ψεκαστήρες

---



s

Συμπληρώνετε περιοδικά υγρό συστήματος πλύσης (βλ. Μάκτρα, ψεκαστήρες και υγρό υαλοκαθαριστήρων στη σελίδα 250).



## Συστήματα πέδησης

**ΠΡΟΕΙΔΟΠΟΪΣΗ:** Η σωστή λειτουργία των συστημάτων πέδησης είναι εξαιρετικά σημαντική για την ασφάλεια. Εάν αντιμετωπίσετε πρόβλημα με το πεντάλ του φρένου, τις δαγκάνες των φρένων ή οποιοδήποτε εξάρτημα του συστήματος πέδησης ενός Model X, επικοινωνήστε αμέσως με την Tesla.

Model X διαθέτει σύστημα αντιμπλοκαρίσματος τροχών (ABS), που εμποδίζει το μπλοκάρισμα των τροχών όταν εξασκείται η μέγιστη πίεση στα φρένα. Με αυτόν τον τρόπο, βελτιώνεται ο έλεγχος του συστήματος διεύθυνσης κατά το απότομο φρενάρισμα στις περισσότερες συνθήκες οδοστρώματος.

Σε συνθήκες πέδησης έκτακτης ανάγκης, το ABS παρακολουθεί συνεχώς την ταχύτητα κάθε τροχού και μεταβάλλει την πίεση στα φρένα ανάλογα με τη διαθέσιμη πρόσφυση.

Η μεταβολή της πίεσης στα φρένα μπορεί να γίνει αισθητή ως παλμική δόνηση στο πεντάλ του φρένου. Αυτό δείχνει ότι το ABS λειτουργεί και δεν αποτελεί λόγο ανησυχίας. Διατηρήστε σταθερή πίεση στο πεντάλ φρένου όσο διαρκεί η παλμική δόνηση.



Η ένδειξη ABS αναβοσβήνει στιγμιαία με πορτοκαλί χρώμα στον πίνακα οργάνων όταν εκκινείτε για πρώτη φορά το Model X. Εάν αυτή η ένδειξη ανάψει οποιαδήποτε άλλη στιγμή, έχει παρουσιαστεί βλάβη στο ABS και το ABS δεν λειτουργεί. Επικοινωνήστε με την Tesla. Το σύστημα πέδησης παραμένει πλήρως λειτουργικό και δεν επηρεάζεται από τυχόν βλάβη του ABS. Ωστόσο, οι αποστάσεις πέδησης μπορεί να αυξηθούν. Οδηγήστε προσεκτικά και αποφεύγετε τα απότομα φρεναρίσματα.



Εάν στον πίνακα οργάνων εμφανιστεί αυτή η κόκκινη ένδειξη φρένων οποιαδήποτε άλλη στιγμή εκτός από στιγμιαία όταν εκκινείτε για πρώτη φορά το Model X, έχει εντοπιστεί βλάβη στο σύστημα φρένων ή η στάθμη του υγρού φρένων είναι χαμηλή. Επικοινωνήστε αμέσως με την Tesla. Πατήστε το πεντάλ φρένου με σταθερή πίεση για να ακινητοποιήσετε το όχημα, όταν είναι ασφαλές να κάνετε κάτι τέτοιο.



Στον πίνακα οργάνων εμφανίζεται αυτή η πορτοκαλί ένδειξη φρένων, εάν έχει εντοπιστεί βλάβη στο σύστημα ενίσχυσης πέδησης (βλ. [Πέδηση με ανάκτηση ενέργειας στη σελίδα 102](#)). Πατήστε το πεντάλ φρένου με σταθερή πίεση για να ακινητοποιήσετε το όχημα, όταν είναι ασφαλές να κάνετε κάτι τέτοιο. Η υδραυλική αντιστάθμιση ενίσχυσης ενδέχεται να είναι ενεργή (βλ. [Υδραυλική αντιστάθμιση ενίσχυσης στη σελίδα 102](#)).

## Πέδηση έκτακτης ανάγκης

Σε περίπτωση έκτακτης ανάγκης, πατήστε το πεντάλ φρένου μέχρι το τέρμα και διατηρήστε σταθερή πίεση, ακόμα και σε επιφάνειες με χαμηλή πρόσφυση. Το ABS μεταβάλλει την πίεση πέδησης σε κάθε τροχό ανάλογα με τη διαθέσιμη πρόσφυση. Με αυτόν τον τρόπο, αποτρέπεται το μπλοκάρισμα των τροχών και διασφαλίζεται ότι το όχημα ακινητοποιείται με τη μεγαλύτερη δυνατή ασφάλεια.

Εάν απαιτείται εναλλακτική μέθοδος για να σταματήσετε το όχημα, πατήστε παρατεταμένα το κουμπί στάθμευσης στον μοχλό ταχυτήτων για να ενεργοποιήσετε τα φρένα και να θέσετε τη ροπή κίνησης εκτός λειτουργίας όσο το κουμπί είναι πατημένο.



**ΠΡΟΕΙΔΟΠΟΪΣΗ:** Μην πατάτε και αφήνετε επανειλημμένα το πεντάλ φρένου. Με τον τρόπο αυτό, διακόπτεται η λειτουργία του ABS και μπορεί να αυξηθεί η απόσταση πέδησης.



**ΠΡΟΕΙΔΟΠΟΪΣΗ:** Διατηρείτε πάντα απόσταση ασφαλείας από το προπορευόμενο όχημα και φροντίστε να γνωρίζετε τις επικίνδυνες συνθήκες οδήγησης. Αν και το ABS μπορεί να βελτιώσει την απόσταση πέδησης, δεν μπορεί να ξεπεράσει τους νόμους της φυσικής. Επίσης, δεν αποτρέπει τον κίνδυνο υδρολίσθησης (όπου ένα στρώμα νερού εμποδίζει την άμεση επαφή των ελαστικών με το οδόστρωμα).



**ΠΡΟΣΟΧΗ:** Η Αυτόματη πέδηση έκτακτης ανάγκης (βλ. [Σύστημα αποφυγής σύγκρουσης στη σελίδα 179](#)) ενδέχεται να παρέμβει για αυτόματο φρενάρισμα σε περιπτώσεις όπου η σύγκρουση θεωρείται αναπόφευκτη. Η Αυτόματη πέδηση έκτακτης ανάγκης δεν έχει σχεδιαστεί για την αποφυγή συγκρούσεων. Στην καλύτερη περίπτωση, μπορεί να ελαχιστοποιήσει τη δύναμη πρόσκρουσης μιας μετωπικής σύγκρουσης, επιχειρώντας να μειώσει την ταχύτητα με την οποία κινείται το όχημα. Μην βασίζεστε στην Αυτόματη πέδηση έκτακτης ανάγκης για την αποφυγή σύγκρουσης, καθώς μπορεί να προκληθεί σοβαρός τραυματισμός ή θάνατος.



**ΠΡΟΣΟΧΗ:** Σε καταστάσεις έκτακτης ανάγκης, εάν τα φρένα δεν λειτουργούν σωστά, πατήστε παρατεταμένα το κουμπί στάθμευσης στον μοχλό ταχυτήτων για να ακινητοποιήσετε το Model X. Μην χρησιμοποιείτε αυτόν τον τρόπο για να σταματήσετε το όχημα, παρά μόνο εάν είναι απολύτως απαραίτητο.

## Δυναμικά φώτα φρένων (εάν υπάρχουν)

Εάν οδηγείτε με ταχύτητα μεγαλύτερη από 50 km/h (και φρενάρτε απότομα (ή ενεργοποιηθεί η Αυτόματη πέδηση έκτακτης ανάγκης), τα φώτα φρένων αναβοσβήνουν γρήγορα για να προειδοποιήσουν τους άλλους οδηγούς ότι το Model X επιβραδύνει απότομα. Εάν το Model X ακινητοποιηθεί εντελώς, αρχίζουν να αναβοσβήνουν τα φώτα αλάρμ. Τα φώτα συνεχίζουν να αναβοσβήνουν μέχρι να πατήσετε το πεντάλ του γκαζιού ή να πατήσετε με το χέρι το κουμπί των φώτων αλάρμ για να τα σβήσετε (βλ. ).



# Πέδηση και ακινητοποίηση

**ΣΗΜΕΪΩΣΗ:** Σε περίπτωση ρυμούλκησης τρέιλερ (εάν υπάρχει), τα φώτα φρένων του τρέιλερ λειτουργούν με τον ίδιο τρόπο όπως περιγράφεται παραπάνω, ακόμα και όταν το τρέιλερ δεν διαθέτει ξεχωριστό σύστημα πέδησης.

**⚠️ ΠΡΟΕΙΔΟΠΟΪΣΗ:** Κατά τη ρυμούλκηση τρέιλερ (εάν υπάρχει), πρέπει πάντα να αυξάνετε την απόσταση από το προπορευόμενο όχημα. Το απότομο φρενάρισμα μπορεί να προκαλέσει πλαγιολίσθηση, "δίπλωμα" και απώλεια ελέγχου.

## Καθαρισμός δίσκων φρένων

Για να διασφαλίζεται η απόκριση των φρένων σε ψυχρές και υγρές καιρικές συνθήκες, το Model X διαθέτει λειτουργία καθαρισμού των δίσκων φρένων. Όταν εντοπιστούν ψυχρές και υγρές καιρικές συνθήκες, αυτή η λειτουργία εφαρμόζει επανειλημμένα μια ανεπαίσθητη δύναμη πέδησης για να απομακρύνει τυχόν νερό από την επιφάνεια των δίσκων φρένων.

## Υδραυλική αντιστάθμιση εξασθένησης

Model X διαθέτει υδραυλική αντιστάθμιση εξασθένησης. Αυτό υποβοηθά την παρακολούθηση της πίεσης του συστήματος φρένων και της δραστηριότητας του ABS σε περιπτώσεις μειωμένης απόδοσης των φρένων. Εάν εντοπιστεί μειωμένη απόδοση των φρένων (για παράδειγμα, ως αποτέλεσμα της εξασθένησης των φρένων ή σε ψυχρές ή υγρές συνθήκες), μπορεί να ακούσετε κάποιο θόρυβο, να νιώσετε το πεντάλ φρένου να απομακρύνεται από το πόδι σας και να παρατηρήσετε σημαντική αύξηση στην απόσταση πέδησης του οχήματος. Φρενάρετε όπως συνήθως και διατηρήστε πατημένο το πεντάλ του φρένου χωρίς να το αφήσετε ή να το πατάτε επανειλημμένα.

**⚠️ ΠΡΟΣΟΧΗ:** Σε καταστάσεις έκτακτης ανάγκης, εάν τα φρένα δεν λειτουργούν σωστά, πατήστε παρατεταμένα το κουμπί στάθμευσης στον μοχλό ταχυτήτων για να ακινητοποιήσετε το Model X. Μην χρησιμοποιείτε αυτόν τον τρόπο για να σταματήσετε το όχημα, παρά μόνο εάν είναι απολύτως απαραίτητο.

**⚠️ ΠΡΟΕΙΔΟΠΟΪΣΗ:** Διατηρείτε πάντα απόσταση ασφαλείας από το προπορευόμενο όχημα και να είστε προσεκτικοί όταν οι συνθήκες οδήγησης είναι επικίνδυνες. Η λειτουργία καθαρισμού των δίσκων φρένων και η υδραυλική αντιστάθμιση εξασθένησης δεν αποτελούν υποκατάστατα της επαρκούς εφαρμογής των φρένων.

## Υδραυλική αντιστάθμιση ενίσχυσης

Model X διαθέτει ένα σύστημα ενίσχυσης φρένων που ενεργοποιεί αποτελεσματικά τα φρένα όταν πατάτε το πεντάλ φρένου. Η μηχανική αντιστάθμιση ενίσχυσης παρέχει μηχανική υποβοήθηση σε περίπτωση βλάβης του συστήματος ενίσχυσης φρένων. Εάν εντοπιστεί βλάβη στο σύστημα ενίσχυσης φρένων, το πεντάλ φρένου μπορεί να είναι δυσκολότερο να πατηθεί και μπορεί να ακουστεί ένας ήχος όταν πατήσετε το πεντάλ φρένου. Οδηγείτε προσεκτικά και διατηρείτε απόσταση ασφαλείας από τους

άλλους χρήστες του οδικού δικτύου. Η απόκριση του πεντάλ φρένου και η απόδοση πέδησης ενδέχεται να μειωθούν. Οι αποστάσεις πέδησης ενδέχεται να αυξηθούν.

## Πέδηση με ανάκτηση ενέργειας

Όταν το Model X κινείται και το πόδι σας δεν βρίσκεται στο γκάζι, η πέδηση με ανάκτηση ενέργειας επιβραδύνει το όχημα και τροφοδοτεί την μπαταρία με την τυχόν πλεονάζουσα ισχύ. Προβλέποντας τις στάσεις σας και μειώνοντας ή καταργώντας την πίεση από το πεντάλ γκαζιού για να επιβραδύνετε, μπορείτε να επωφεληθείτε από την πέδηση με ανάκτηση ενέργειας για να αυξήσετε την αυτονομία.

Ο μετρητής ισχύος στην εφαρμογή Ενέργεια εμφανίζει σχόλια σε πραγματικό χρόνο για την ποσότητα ισχύος που καταναλώνεται. Μπορείτε επίσης να εμφανίσετε τον μετρητή ισχύος σε οποιαδήποτε πλευρά του πίνακα οργάνων, επιλέγοντας **Energy** με το κουμπί κύλισης στο τιμόνι (βλ. **Τιμόνι στη σελίδα 89**). Όταν αποκτάται ενέργεια από την πέδηση με ανάκτηση ενέργειας, ο μετρητής ισχύος εμφανίζει μια πράσινη περιοχή που αναπαριστά την ποσότητα ισχύος που ανατροφοδοτείται στην μπαταρία.

Η ποσότητα ισχύος που ανατροφοδοτείται στην μπαταρία από την πέδηση με ανάκτηση ενέργειας εξαρτάται από την τρέχουσα κατάσταση της μπαταρίας. Για παράδειγμα, η πέδηση με ανάκτηση ενέργειας ενδέχεται να περιοριστεί εάν η μπαταρία είναι κρύα ή ήδη πλήρως φορτισμένη. Όταν η πέδηση με ανάκτηση ενέργειας περιορίζεται, ο μετρητής ισχύος εμφανίζει μια διακεκομμένη γραμμή που υποδεικνύει την ποσότητα της ισχύος επιβράδυνσης που δεν ανατροφοδοτείται στην μπαταρία.





**ΣΗΜΕΪΩΣΗ:** Εάν η πέδηση με ανάκτηση ενέργειας επιβραδύνει έντονα το Model X (όπως όταν απομακρύνετε τελειώς το πόδι σας από το πεντάλ γκαζιού σε ταχύτητες αυτοκινητόδρομου), τα φώτα φρένων ανάβουν για να προειδοποιήσουν τους άλλους οδηγούς ότι επιβραδύνετε.

**ΣΗΜΕΪΩΣΗ:** Επειδή το Model X χρησιμοποιεί πέδηση με ανάκτηση ενέργειας, τυπικά τα τακάκια των φρένων χρησιμοποιούνται λιγότερο συχνά από εκείνα που υπάρχουν στα κλασικά συστήματα πέδησης. Για να αποφύγετε τη συσσώρευση σκουριάς και διάβρωσης, η Tesla συνιστά να πατάτε συχνά το πεντάλ του φρένου ώστε να ενεργοποιούνται τα μηχανικά φρένα και να στεγνώνουν τα τακάκια των φρένων και οι ρότορες.

**⚠️ ΠΡΟΕΙΔΟΠΟΪΣΗ:** Όταν υπάρχει χιόνι ή πάγος, το Model X μπορεί να παρουσιάσει απώλεια πρόσφυσης κατά την πέδηση με ανάκτηση ενέργειας, ιδιαίτερα όταν έχετε επιλέξει τη ρύθμιση **Standard** ή/και όταν δεν χρησιμοποιείτε χειμερινά ελαστικά. Η Tesla συνιστά τη χρήση της ρύθμισης **Low** σε συνθήκες χιονιού ή πάγου για τη διατήρηση της ευστάθειας του οχήματος.

## Για να ρυθμίσετε το επίπεδο της πέδησης με ανάκτηση ενέργειας

**ΣΗΜΕΪΩΣΗ:** Η ρύθμιση της πέδησης με ανάκτηση ενέργειας δεν είναι διαθέσιμη σε όλα τα οχήματα.

Για να αλλάξετε το επίπεδο της πέδησης με ανάκτηση ενέργειας, μπορείτε να χρησιμοποιήσετε την οθόνη αφής:

1. Αγγίξτε τις επιλογές **Controls > Pedals & Steering > Regenerative Braking**.
2. Επιλέξτε ένα από τα δύο επίπεδα:
  - **Standard:** Παρέχει τον μέγιστο βαθμό πέδησης με ανάκτηση ενέργειας. Όταν αφήνετε το πεντάλ γκαζιού, το Model X επιβραδύνει.
  - **Low:** Περιορίζει την πέδηση με ανάκτηση ενέργειας. Όταν αφήνετε το πεντάλ γκαζιού, το Model X χρειάζεται περισσότερο χρόνο για να επιβραδύνει και ρολάρει περισσότερο από ό,τι αν έχει επιλεγεί η ρύθμιση "Standard".

## Stopping Mode

Η πέδηση με ανάκτηση ενέργειας επιβραδύνει το Model X όταν αφήνετε το πεντάλ γκαζιού κατά την οδήγηση. Μπορείτε να επιλέξετε τι θέλετε να κάνει το Model X όταν η ταχύτητα οδήγησης μειώνεται παρά πολύ (σχεδόν σε στάση) και έχετε αφήσει και το πεντάλ γκαζιού και το πεντάλ φρένου. Ενώ έχετε επιλέξει τη θέση στάθμευσης, αγγίξτε τις επιλογές **Controls > Driving > Stopping Mode** και ορίστε μία από τις παρακάτω επιλογές:

- **CREEP:** Όταν το όχημα έχει σχεδόν σταματήσει ή έχει σταματήσει εντελώς, ο κινητήρας συνεχίζει να εφαρμόζει ροπή, κινώντας το Model X αργά προς τα εμπρός (στη θέση πορείας) ή προς τα πίσω (στη θέση όπισθεν), όπως σε ένα συμβατικό όχημα με αυτόματο κιβώτιο

ταχυτήτων. Σε ορισμένες περιπτώσεις, όπως σε απότομες πλαγιές ή εισόδους γκαράζ, μπορεί να χρειαστεί να πατήσετε το πεντάλ γκαζιού για να συνεχίσετε την κίνηση ή να εμποδίσετε το Model X από το να κινηθεί προς την αντίθετη κατεύθυνση.

**⚠️ ΠΡΟΕΙΔΟΠΟΪΣΗ:** Μην βασίζεστε ποτέ στη λειτουργία CREEP, θεωρώντας ότι μπορεί να ασκήσει επαρκή ροπή που θα εμποδίσει το όχημα να κυλίσει σε κατηφόρες. Πρέπει πάντα να πατάτε το πεντάλ φρένου για να διατηρήσετε το όχημα ακινητοποιημένο ή να πατάτε το γκάζι για να προχωρήσετε σε ανηφόρες. Σε αντίθετη περίπτωση, μπορεί να προκληθούν υλικές ζημιές ή/και σύγκρουση.

- **HOLD:** Μεγιστοποιεί την αυτονομία και μειώνει τη φθορά των φρένων, συνεχίζοντας να παρέχει πέδηση με ανάκτηση ενέργειας σε ταχύτητες μικρότερες από αυτές με τις ρυθμίσεις Creep και Roll. Όταν το Model X ακινητοποιηθεί, τα φρένα ενεργοποιούνται αυτόματα χωρίς να χρειάζεται να πατήσετε το πεντάλ φρένου. Ανεξάρτητα από το εάν το όχημα είναι σταματημένο σε επίπεδη ή επικλινή επιφάνεια, η λειτουργία Vehicle Hold διατηρεί ενεργοποιημένο το φρένο, με την προϋπόθεση ότι το πόδι σας δεν βρίσκεται στα πεντάλ γκαζιού και φρένου. Βλ. [Συγκράτηση οχήματος στη σελίδα 109](#).

**⚠️ ΠΡΟΕΙΔΟΠΟΪΣΗ:** Μην βασίζεστε ποτέ στη λειτουργία HOLD για να επιβραδύνετε επαρκώς ή να σταματήσετε εντελώς το όχημά σας. Υπάρχουν πολλοί παράγοντες που μπορούν να συμβάλουν σε μεγαλύτερη απόσταση ακινητοποίησης, συμπεριλαμβανομένων των κατωφερειών, της χαμηλής ρύθμισης πέδησης με ανάκτηση ενέργειας και της μειωμένης ή περιορισμένης πέδησης με ανάκτηση ενέργειας (βλ. [Πέδηση με ανάκτηση ενέργειας στη σελίδα 102](#)). Να είστε πάντα προετοιμασμένοι να χρησιμοποιήσετε το πεντάλ φρένου για να επιβραδύνετε επαρκώς ή να σταματήσετε.

- **ROLL:** Όταν το Model X πλησιάζει ή φτάσει σε πλήρη στάση, ρολάρει ελεύθερα, όπως ένα όχημα στη νεκρά. Συνεπώς, εάν το Model X είναι σταματημένο σε κεκλιμένη επιφάνεια, θα κυλήσει προς τα κάτω. Το φρένο δεν ενεργοποιείται και ο κινητήρας δεν παρέχει ροπή (μέχρι να πατηθεί το πεντάλ γκαζιού).

**ΣΗΜΕΪΩΣΗ:** Εάν επιλέξετε CREEP ή ROLL, συνεχίζετε να μπορείτε να χρησιμοποιείτε τη λειτουργία Vehicle Hold για να ενεργοποιήσετε τα φρένα. Ωστόσο, θα πρέπει να πατήσετε στιγμιαία το πεντάλ φρένου όταν το όχημα είναι ακινητοποιημένο. Βλ. [Συγκράτηση οχήματος στη σελίδα 109](#).

**ΣΗΜΕΪΩΣΗ:** Η προτιμώμενη λειτουργία Stopping Mode δεν συγχρονίζεται με το προφίλ οδηγού σας.

**⚠️ ΠΡΟΕΙΔΟΠΟΪΣΗ:** Πατήστε το πεντάλ του φρένου εάν το Model X κινηθεί ενώ αυτό δεν είναι ασφαλές. Αποτελεί δική σας ευθύνη να βρισकेστε σε εγρήγορση και να έχετε τον έλεγχο του οχήματος ανά πάσα στιγμή. Σε αντίθετη περίπτωση, μπορεί να προκληθεί σοβαρή ζημιά, τραυματισμός ή θάνατος.





## Πέδηση και ακινητοποίηση

**ΠΡΟΕΙΔΟΠΟΪΣΗ:** Μην βασίζεστε στην πέδηση με ανάκτηση ενέργειας και την επιλεγμένη λειτουργία Stopping Mode για να παραμείνετε εσείς και το όχημά σας ασφαλείς. Διάφοροι παράγοντες, όπως η οδήγηση με βαρύ φορτίο στο όχημα, σε απότομες πλαγιές ή σε βρεγμένους ή παγωμένους δρόμους, επηρεάζουν τον ρυθμό επιβράδυνσης και την απόσταση που χρειάζεται το Model X για να σταματήσει. Οδηγείτε προσεκτικά και να είστε πάντα έτοιμοι να χρησιμοποιήσετε το πεντάλ φρένου για να σταματήσετε, κατά περίπτωση, ανάλογα με την κυκλοφορία και τις συνθήκες του οδοστρώματος.

**ΠΡΟΕΙΔΟΠΟΪΣΗ:** Η Ειδοποίηση επικείμενης εμπρόσθιας σύγκρουσης (FCW) και η Αυτόματη πέδηση έκτακτης ανάγκης δεν λειτουργούν κατά την οδήγηση σε πολύ χαμηλές ταχύτητες (βλ. [Σύστημα αποφυγής σύγκρουσης στη σελίδα 179](#)). Μην βασίζεστε σε αυτά τα χαρακτηριστικά για να σας προειδοποιήσουν ή να αποτρέψουν ή να μειώσουν τη δύναμη πρόσκρουσης.

### Φρένο στάθμευσης

Για να ενεργοποιήσετε το φρένο στάθμευσης, αγγίξτε το στοιχείο **Controls > Safety**, πατήστε το πεντάλ φρένου και, στη συνέχεια, αγγίξτε το **Park Brake**.



Ανάβει μια κόκκινη ενδεικτική λυχνία του φρένου στάθμευσης στον πίνακα οργάνων, όταν είναι ενεργοποιημένο το φρένο στάθμευσης.

Το φρένο στάθμευσης λύνεται, όταν στο όχημα επιλέγεται άλλη σχέση μετάδοσης.

Μπορείτε επίσης να ενεργοποιήσετε το φρένο στάθμευσης πατώντας παρατεταμένα το κουμπί στο άκρο του μοχλού ταχυτήτων ενώ είναι επιλεγμένη στο κιβώτιο ταχυτήτων η θέση στάθμευσης.



Εάν το φρένο στάθμευσης παρουσιάσει ηλεκτρικό πρόβλημα, ανάβει η πορτοκαλί ενδεικτική λυχνία του φρένου στάθμευσης και εμφανίζεται ένα μήνυμα βλάβης στον πίνακα οργάνων.

**ΣΗΜΕΪΩΣΗ:** Το φρένο στάθμευσης λειτουργεί μόνο στους πίσω τροχούς και είναι ανεξάρτητο από το σύστημα φρένων που λειτουργεί με το πεντάλ.



**ΠΡΟΣΟΧΗ:** Στην απίθανη περίπτωση απώλειας ηλεκτρικής ισχύος του Model X, δεν μπορείτε να αποκτήσετε πρόσβαση στην οθόνη αφής και, συνεπώς, δεν μπορείτε να απελευθερώσετε το φρένο στάθμευσης χωρίς κάνετε εκκίνηση με βοηθητική μπαταρία (βλ. [Εκκίνηση με βοηθητική μπαταρία στη σελίδα 276](#)).



**ΠΡΟΕΙΔΟΠΟΪΣΗ:** Σε συνθήκες χιονιού ή πάγου, οι πίσω τροχοί ενδέχεται να μην έχουν επαρκή πρόσφυση για να αποτρέψουν την ολίσθηση του Model X σε κατωφέρεια, ιδιαίτερα εάν δεν χρησιμοποιούνται χειμερινά ελαστικά. Αποφεύγετε τη στάθμευση σε επικλινές έδαφος όταν υπάρχει χιόνι ή πάγος. Εσείς είστε πάντα υπεύθυνοι για την ασφαλή στάθμευση.



**ΠΡΟΕΙΔΟΠΟΪΣΗ:** Το Model X μπορεί να εμφανίσει μια ειδοποίηση εάν ο δρόμος είναι πολύ απότομος για ασφαλή στάθμευση ή εάν τα φρένα στάθμευσης δεν έχουν ενεργοποιηθεί σωστά. Οι προειδοποιήσεις αυτές προορίζονται μόνο για σκοπούς καθοδήγησης και δεν υποκαθιστούν την κρίση του οδηγού για ασφαλείς συνθήκες στάθμευσης, συμπεριλαμβανομένων των ειδικών οδικών ή καιρικών συνθηκών. Μην βασίζεστε σε αυτές τις ειδοποιήσεις για να καθορίσετε εάν είναι ασφαλές να σταθμεύσετε σε οποιαδήποτε τοποθεσία. Εσείς είστε πάντα υπεύθυνοι για την ασφαλή στάθμευση.

### Φθορά των φρένων

Model X τα τακάκια φρένων διαθέτουν ενδείξεις φθοράς. Η ένδειξη φθοράς είναι μια λεπτή μεταλλική λωρίδα που είναι προσαρτημένη στο τακάκι φρένου και παράγει ένα διαπεραστικό ήχο καθώς τρίβεται επάνω στον ρότορα όταν έχει φθαρεί το τακάκι. Αυτός ο διαπεραστικός ήχος υποδεικνύει ότι τα τακάκια φρένων έχουν φτάσει στο τέλος της διάρκειας ζωής τους και πρέπει να αντικατασταθούν. Για να αντικαταστήσετε τα τακάκια φρένων, επικοινωνήστε με το Σέρβις της Tesla.

Τα φρένα πρέπει να επιθεωρούνται περιοδικά οπτικά αφού αφαιρεθούν τα ελαστικά και οι τροχοί. Για λεπτομερείς προδιαγραφές και όρια σέρβις για τους ρότορες και τα τακάκια φρένων, βλ. [Υποσυστήματα στη σελίδα 263](#). Επιπλέον, η Tesla συνιστά τον καθαρισμό και τη λίπανση των δαγκανών φρένων κάθε χρόνο ή κάθε 20.000 km εάν βρίσκεστε σε περιοχή όπου ρίχνουν αλάτι στους δρόμους κατά τους χειμερινούς μήνες.



**ΠΡΟΕΙΔΟΠΟΪΣΗ:** Η παραμέληση της αντικατάστασης φθαρμένων τακακιών των φρένων προκαλεί ζημιά στο σύστημα φρένων και μπορεί να προκαλέσει κίνδυνο κατά το φρενάρισμα.





**ΣΗΜΕΪΩΣΗ:** Κατά την εκκίνηση του Model X, μπορεί να ακούσετε τον ήχο του συμπιεστή καθώς το δοχείο του συστήματος αερανάρτησης γεμίζει με αέρα.

Το Model X διαθέτει προσαρμοζόμενη αερανάρτηση (Adaptive Air Suspension), που προσφέρει κορυφαία ποιότητα οδήγησης και σας επιτρέπει να επιλέξετε πιο μαλακή ή πιο σκληρή ανάρτηση ανάλογα με τις προτιμήσεις σας. Κατά τη μεταφορά φορτίων, το σύστημα διατηρεί επίσης το ίδιο ύψος μεταξύ του μπροστινού και του πίσω μέρους. Μπορείτε να ρυθμίσετε χειροκίνητα το ύψος οδήγησης ανάλογα με τις συνθήκες (για παράδειγμα, μπορείτε να ανυψώσετε το Model X όταν χρειάζεστε επιπλέον απόσταση από το έδαφος, όπως κατά την οδήγηση σε απότομη είσοδο γκαράζ ή ράμπα, σε βαθύ χιόνι, πάνω από μεγάλα σαμαράκια, κράσπεδα πεζοδρομίων κ.λπ.).



Εάν εντοπιστεί βλάβη που μειώνει την απόδοση του συστήματος προσαρμοζόμενης αερανάρτησης, ανάβει μια κίτρινη ενδεικτική λυχνία στον πίνακα οργάνων. Εάν το πρόβλημα παραμένει, επικοινωνήστε με την Tesla.



Εάν εντοπιστεί βλάβη που απενεργοποιεί το σύστημα προσαρμοζόμενης αερανάρτησης, ανάβει μια κόκκινη ενδεικτική λυχνία στον πίνακα οργάνων. Επικοινωνήστε με την Tesla.

## Ρύθμιση του ύψους οδήγησης



**ΠΡΟΣΟΧΗ:** Πριν από τη ρύθμιση του ύψους της ανάρτησης, βεβαιωθείτε ότι δεν υπάρχουν εμπόδια πάνω και κάτω από το Model X.

Μπορείτε να ρυθμίσετε χειροκίνητα το ύψος οδήγησης, πατώντας το πεντάλ φρένου και αγγίζοντας τις επιλογές **Controls > Suspension** στην οθόνη αφής. Οι διαθέσιμες ρυθμίσεις ύψους οδήγησης εξαρτώνται από την ταχύτητα οδήγησης και άλλες συνθήκες (για παράδειγμα, η ανάρτηση δεν χαμηλώνει εάν μια πόρτα είναι ανοιχτή). Στην οθόνη αφής εμφανίζεται επίσης η κατά προσέγγιση απόσταση από το έδαφος για κάθε ρύθμιση. Σύρετε το ρυθμιστικό για να επιλέξετε από τις παρακάτω επιλογές:

- **Very High** - Όταν ρυθμιστεί σε **Very High**, η ανάρτηση χαμηλώνει αυτόματα στο προεπιλεγμένο ύψος οδήγησης\*, το οποίο είναι **Standard ή Low** μετά από οδήγηση για περίπου 30 μέτρα ή όταν η ταχύτητα οδήγησης φτάσει τα 24 km/h. Για να διατηρήσετε τη ρύθμιση **Very High** για απεριόριστη απόσταση μέχρι η ταχύτητα οδήγησης να φτάσει στο όριο ταχύτητας, αγγίξτε την επιλογή **Persist until 24 km/h** στη ρύθμιση **Very High**.
- **High** - Όταν ρυθμιστεί σε **High**, η ανάρτηση χαμηλώνει αυτόματα στο προεπιλεγμένο ύψος οδήγησης, το οποίο είναι **Standard ή Low** μετά από οδήγηση για περίπου 30 μέτρα ή όταν η ταχύτητα οδήγησης φτάσει τα 56 km/h. Για να διατηρήσετε τη ρύθμιση **High** για απεριόριστη

απόσταση μέχρι η ταχύτητα οδήγησης να φτάσει στο όριο ταχύτητας, αγγίξτε την επιλογή **Persist until 56 km/h**.

- **Standard** - Η ρύθμιση **Standard** εξασφαλίζει βέλτιστη άνεση και κράτημα σε όλες τις συνθήκες φόρτωσης.
- **Low** - Η μείωση του ύψους μπορεί να βελτιώσει την αεροδυναμική και να διευκολύνει τη φόρτωση ή την εκφόρτωση φορτίων και επιβατών, καθώς και να βελτιώσει τον χειρισμό.
- **Very Low** - Αυτή η ρύθμιση τίθεται σε ισχύ όταν την επιλέγετε χειροκίνητα. Η ανάρτηση θα επανέλθει στο την προεπιλεγμένη ρύθμιση κατά την επόμενη διαδρομή σας ή όταν είναι απαραίτητο βάσει της ταχύτητας του οχήματος.

\*Εάν είναι απενεργοποιημένη η ρύθμιση **Default Ride Height to Low**, το ύψος οδήγησης προσαρμόζεται μεταξύ των ρυθμίσεων **Standard** και **Low** για εξισορρόπηση μεταξύ άνεσης, χειρισμού και αυτονομίας. Για να βελτιστοποιήσετε τον χειρισμό και την αυτονομία, ενεργοποιήστε τη ρύθμιση **Default Ride Height to Low**.



**ΠΡΟΣΟΧΗ:** Αποφύγετε την επιθετική οδήγηση (απότομες επιταχύνσεις, απότομες στροφές κ.λπ.) όταν η ανάρτηση είναι ρυθμισμένη σε **High** ή **Very High**. Διαφορετικά, μπορεί να προκληθούν κραδασμοί και να αυξηθεί η πιθανότητα ζημιάς.



**ΠΡΟΣΟΧΗ:** Η επιτάχυνση ενδέχεται να είναι μειωμένη όταν η ανάρτηση έχει ρυθμιστεί σε **High** ή **Very High**.

## Προσαρμοζόμενη απόσβεση ανάρτησης

Οι ρυθμίσεις που σχετίζονται με την επιλογή **Adaptive Suspension Damping** παρέχουν προσαρμογές στο σύστημα ανάρτησης σε πραγματικό χρόνο, για βελτιστοποίηση τόσο της οδήγησης όσο και του κρατήματος. Επιλέξτε από τα εξής:

- **Comfort** - Παρέχει πιο ομαλή οδήγηση για μια πιο χαλαρή εμπειρία οδήγησης.
- **Auto** - Προσαρμόζεται σε ένα ευρύ φάσμα δρόμων και στυλ οδήγησης, παρέχοντας μια ομαλή αλλά καλά ελεγχόμενη διαδρομή.
- **Sport** - Παρέχει πιο σταθερή και ελεγχόμενη οδήγηση, που αυξάνει τη συμμετοχή του οδηγού και τη σύνδεση με τον δρόμο.
- **Advanced** - Μπορεί να χρησιμοποιηθεί για την ακριβή ρύθμιση της ανάρτησης, σύροντας τα επιμέρους ρυθμιστικά που προσαρμόζουν τις επιλογές **Ride Comfort** και **Handling**.

Αγγίξτε την επιλογή **Show Suspension Data** για να εμφανίσετε αναλυτικές πληροφορίες σχετικά με τα αμορτισέρ για κάθε τροχό, όπως το ύψος οδήγησης, οι τιμές συμπίεσης και επαναφοράς και οι επιταχύνσεις του αμαξώματος.



## Αερανάρτηση

**ΣΗΜΕΪΩΣΗ:** Όταν η προσαρμοζόμενη απόσβεση ανάρτησης είναι ρυθμισμένη σε **Comfort** ή **Auto**, η ανάρτηση μπορεί να ανυψώνεται προκειμένου να βελτιώνεται η άνεση κατά την οδήγηση σε ανώμαλους δρόμους..

**Use Comfort Damping in Autopilot** (εάν υπάρχει) - Από προεπιλογή, η απόσβεση κραδασμών έχει τη ρύθμιση **Comfort** όταν χρησιμοποιείται το **Autopilot** και επανέρχεται στη ρύθμιση που έχετε επιλέξει εσείς όταν παύει να χρησιμοποιείται το **Autopilot**. Για να απενεργοποιήσετε τη λειτουργία, απενεργοποιήστε τη συγκεκριμένη ρύθμιση.

### Απεικόνιση σε πραγματικό χρόνο

Η εικόνα του Model X στην οθόνη **Suspension** παρέχει μια απεικόνιση σε πραγματικό χρόνο της κατάστασης του συστήματος αερανάρτησης. Εκτός από την οπτική εμφάνιση των αλλαγών στο ύψος οδήγησης, εμφανίζει γραμμές συμπίεσης και επαναφοράς που αντικατοπτρίζουν τον τρόπο με τον οποίο το σύστημα ανάρτησης ελέγχει τα αμορτισέρ για κάθε τροχό, ανάλογα με τις ρυθμίσεις που έχετε επιλέξει και τις μεταβαλλόμενες συνθήκες του οδοστρώματος. Και τα δύο αυτά στοιχεία ελέγχονται ταυτόχρονα. Αγγίξτε την επιλογή **Show Suspension Data** για να εμφανίσετε λεπτομερείς πληροφορίες σχετικά με τα αμορτισέρ για κάθε τροχό, όπως το ύψος οδήγησης, οι τιμές συμπίεσης και επαναφοράς και οι επιταχύνσεις του αμαξώματος.

**ΣΗΜΕΪΩΣΗ:** Στον πίνακα οργάνων μπορεί επίσης να εμφανίζεται σε πραγματικό χρόνο ο τρόπος με τον οποίο το σύστημα ανάρτησης προσαρμόζει δυναμικά την απόσβεση κάθε τροχού ανάλογα με τις μεταβαλλόμενες συνθήκες του οδοστρώματος. Για να το δείτε αυτό, κρατήστε πατημένο για λίγο το αντίστοιχο κουμπί κύλισης στο τιμόνι μέχρι να εμφανιστούν οι διαθέσιμες επιλογές. Περιστρέψτε το κουμπί κύλισης για να επισημάνετε το στοιχείο **Suspension** και πατήστε το κουμπί κύλισης.

### Τοποθεσίες αυτόματης ανύψωσης

Η τοποθεσία αποθηκεύεται αυτόματα κάθε φορά που ανυψώνετε την ανάρτηση με τη ρύθμιση **High** ή **Very High**. Με την αποθήκευση της τοποθεσίας, δεν χρειάζεται να ανυψώνετε χειροκίνητα την ανάρτηση κάθε φορά που φτάνετε σε μια τοποθεσία που επισκέπτεστε συχνά, όπου είχατε προηγουμένως ανυψώσει την ανάρτηση. Όταν επιστρέψετε στην αποθηκευμένη τοποθεσία, το Model X ανυψώνει την ανάρτηση και στον πίνακα οργάνων εμφανίζεται ένα μήνυμα που υποδεικνύει ότι η ανάρτηση έχει ανυψωθεί.

Κατά την αποθήκευση τοποθεσιών, το Model X αποθηκεύει επίσης τη ρύθμιση **Persist until XX km/h** (εάν έχει οριστεί).

**ΣΗΜΕΪΩΣΗ:** Όταν επιστρέψετε σε μια αποθηκευμένη τοποθεσία και οδηγείτε γρηγορότερα από όσο επιτρέπουν οι ρυθμίσεις ανάρτησης **High** και **Very High**, η ανάρτηση δεν ανυψώνεται μέχρι να επιβραδύνει το Model X.

**ΣΗΜΕΪΩΣΗ:** Μετά την απομάκρυνση από μια αποθηκευμένη τοποθεσία, η ανάρτηση χαμηλώνει αυτόματα. Ωστόσο, μπορεί να μην χαμηλώσει μέχρι το Model X να φτάσει στα όρια ταχύτητας και απόστασης στα οποία χαμηλώνει η ανάρτηση.

**ΣΗΜΕΪΩΣΗ:** Εάν το Model X φτάσει σε μια αποθηκευμένη τοποθεσία και η υπάρχουσα ρύθμιση ανάρτησης είναι ήδη υψηλότερη από το επίπεδο που έχει αποθηκευτεί για τη συγκεκριμένη τοποθεσία, το ύψος οδήγησης δεν προσαρμόζεται.

### Για να καταργήσετε μια τοποθεσία αυτόματης ανύψωσης

Εάν δεν θέλετε να ανυψώνεται αυτόματα η ανάρτηση σε μια τοποθεσία, αγγίξτε για να ακυρώσετε την επιλογή **Always raise at this location** στο αναδυόμενο παράθυρο που εμφανίζεται όταν φτάνετε σε μια αποθηκευμένη τοποθεσία.

### Αυτόματη οριζοντίωση

Model X διαθέτει αερανάρτηση, οριζοντιώνεται αυτόματα, ακόμα και όταν είναι απενεργοποιημένο. Για την αποφυγή ζημιάς κατά την ανύψωση του οχήματος με γρύλο ή ανυψωτικό, πρέπει να ενεργοποιείτε το **Jack Mode**, ώστε να απενεργοποιηθεί η αυτόματη οριζοντίωση (πατήστε το πεντάλ φρένου και αγγίξτε τα στοιχεία **Controls > Service > Jack Mode**). Για περισσότερες λεπτομέρειες, βλ. **Jack Mode** στη σελίδα 253.

# Σύστημα υποβοήθησης στάθμευσης Park Assist



Model X έχει σχεδιαστεί για την ανίχνευση της παρουσίας αντικειμένων. Κατά την αργή οδήγηση (για παράδειγμα, κατά τη διαδικασία στάθμευσης), το όχημα σας ειδοποιεί εάν εντοπιστεί κάποιο αντικείμενο σε κοντινή απόσταση από το Model X. Το όχημα σας ειδοποιεί όταν εντοπίζονται αντικείμενα μπροστά από το Model X με επιλεγμένη τη θέση πορείας και πίσω από το Model X με επιλεγμένη την όπισθεν.

**⚠ ΠΡΟΕΙΔΟΠΟΪΣΗ:** Μπορεί να μην ειδοποιηθείτε, εάν το Model X ρολάρει ελεύθερα προς την αντίθετη κατεύθυνση (για παράδειγμα, το σύστημα υποβοήθησης στάθμευσης Park Assist δεν εμφανίζει ειδοποίηση εάν το Model X κυλήσει προς τα πίσω σε κατηφόρα ενώ είναι επιλεγμένη η σχέση οδήγησης).

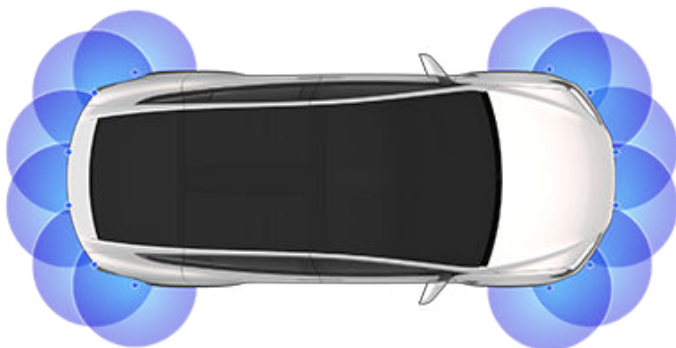

**ΣΗΜΕΪΩΣΗ:** Το σύστημα υποβοήθησης στάθμευσης Park Assist μπορεί να απενεργοποιηθεί όταν εντοπιστεί ποδήλατο ή όταν το Model X βρίσκεται στη λειτουργία τρέιλερ.

**⚠ ΠΡΟΕΙΔΟΠΟΪΣΗ:** Μην βασίζεστε ποτέ στο σύστημα υποβοήθησης στάθμευσης Park Assist για να σας ενημερώσει εάν μια περιοχή που πλησιάζετε είναι ελεύθερη από αντικείμενα ή/και άτομα. Διάφοροι εξωτερικοί παράγοντες μπορούν να μειώσουν την απόδοση του συστήματος υποβοήθησης στάθμευσης Park Assist, με αποτέλεσμα να μην υπάρχουν ενδείξεις ή να υπάρχουν εσφαλμένες ενδείξεις (βλ. [Περιορισμοί και ψευδείς προειδοποιήσεις στη σελίδα 108](#)). Συνεπώς, εάν βασίζεστε στο σύστημα υποβοήθησης στάθμευσης Park Assist για να προσδιορίσετε εάν το Model X πλησιάζει σε ένα εμπόδιο, μπορεί να προκληθεί ζημιά στο όχημα ή/και σε αντικείμενα και να προκληθεί σοβαρός τραυματισμός. Ελέγχετε πάντα την περιοχή με τα μάτια σας. Κατά την οπισθοπορεία, ελέγξτε κοιτάζοντας πάνω από τον ώμο σας και χρησιμοποιήστε όλους τους καθρέφτες. Το σύστημα υποβοήθησης στάθμευσης Park Assist δεν ανιχνεύει παιδιά, πεζούς, ποδηλάτες, ζώα ή αντικείμενα που κινούνται, προεξέχουν, βρίσκονται πολύ πιο πάνω ή κάτω από τους τις κάμερες ή βρίσκονται πολύ κοντά ή πολύ μακριά από τους τις κάμερες. Το σύστημα υποβοήθησης στάθμευσης Park Assist προορίζεται μόνο για σκοπούς καθοδήγησης και δεν προορίζεται να αντικαταστήσει τους δικούς σας άμεσους οπτικούς ελέγχους. Δεν υποκαθιστά την προσεκτική οδήγηση.

## Οπτικές και ηχητικές πληροφορίες

Όταν επιλέγετε τη θέση όπισθεν, στην αριστερή πλευρά του πίνακα οργάνων εμφανίζεται η προβολή του συστήματος υποβοήθησης στάθμευσης Park Assist, στην οποία εμφανίζονται αντικείμενα που βρίσκονται πολύ κοντά στο μπροστινό και το πίσω μέρος του Model X. Αυτή η προβολή κλείνει όταν επιλέγετε τη θέση πορείας, εκτός εάν εντοπιστεί κάποιο αντικείμενο κοντά στο μπροστινό μέρος του Model X. Σε αυτήν την περίπτωση, η προβολή του συστήματος υποβοήθησης στάθμευσης Park Assist κλείνει αυτόματα, όταν ξεκινήσετε την οδήγηση με ταχύτητα μεγαλύτερη από την ταχύτητα που λειτουργεί το σύστημα υποβοήθησης στάθμευσης Park Assist. Κατά την οπισθοπορεία, επίσης εμφανίζεται ανατροφοδότηση στην οθόνη αφής (βλ. [Πίσω κάμερες στη σελίδα 117](#)) Μπορείτε να κλείσετε χειροκίνητα την προβολή του συστήματος υποβοήθησης στάθμευσης στην οθόνη αφής αγγίζοντας το X.

Όταν οδηγείτε με χαμηλές ταχύτητες με την εφαρμογή Camera να εμφανίζεται στην οθόνη αφής, μπορείτε να μεταβείτε στην προβολή του συστήματος υποβοήθησης στάθμευσης Park Assist αγγίζοντας το κουμπί που βρίσκεται στην επάνω αριστερή γωνία της οθόνης της εφαρμογής Camera. Αυτό είναι χρήσιμο εάν χρειάζεστε βοήθεια με την παράλληλη στάθμευση.

Εάν είναι ενεργοποιημένα τα ηχητικά σήματα (βλ. [Έλεγχος ηχητικών πληροφοριών στη σελίδα 108](#)), ακούγεται ένα ηχητικό σήμα καθώς πλησιάζετε σε ένα αντικείμενο. Μπορείτε να διακόψετε προσωρινά το ηχητικό σήμα αγγίζοντας το κουμπί ηχείου στην κάτω γωνία της προβολής του συστήματος υποβοήθησης στάθμευσης Park Assist.



# Σύστημα υποβοήθησης στάθμευσης Park Assist

**ΣΗΜΕΪΩΣΗ:** Εάν το σύστημα υποβοήθησης στάθμευσης Park Assist δεν μπορεί να παράσχει πληροφορίες, στον πίνακα οργάνων εμφανίζεται ένα μήνυμα ειδοποίησης.

**⚠ ΠΡΟΣΟΧΗ:** Διατηρείτε τις κάμερες καθαρά από βρωμιά, υπολείμματα, χιόνι και πάγο. Αποφύγετε τη χρήση συστήματος πλύσης υψηλής πίεσης στους τις κάμερες και μην καθαρίζετε μία κάμερα με αιχμηρά ή λειαντικά αντικείμενα που μπορεί να χαράξουν ή να καταστρέψουν την επιφάνειά του.

**⚠ ΠΡΟΣΟΧΗ:** Μην τοποθετείτε αξεσουάρ ή αυτοκόλλητα επάνω ή κοντά στους τις κάμερες.

## Έλεγχος ηχητικών πληροφοριών

Μπορείτε να χρησιμοποιήσετε το σύστημα υποβοήθησης στάθμευσης Audible Feedback με ή χωρίς ηχητικές πληροφορίες. Για να ενεργοποιήσετε ή να απενεργοποιήσετε ηχητικά σήματα, αγγίξτε τις επιλογές **Controls > Safety > Park Assist Chimes**.

Για να διακόψετε προσωρινά τα ηχητικά σήματα, αγγίξτε το εικονίδιο ηχείου στην κάτω γωνία της προβολής του συστήματος υποβοήθησης στάθμευσης Park Assist. Τα ηχητικά σήματα τίθενται σε σίγαση, μέχρι να αλλάξετε ταχύτητα ή να οδηγήσετε με ταχύτητα μεγαλύτερη από την ταχύτητα στην οποία λειτουργεί το σύστημα υποβοήθησης στάθμευσης Park Assist.

## Περιορισμοί και ψευδείς προειδοποιήσεις

Το σύστημα υποβοήθησης στάθμευσης Park Assist μπορεί να μην λειτουργεί σωστά στις εξής περιπτώσεις:

- Ένας ή περισσότεροι από τους αισθητήρες (εάν υπάρχουν) ή τις κάμερες έχουν υποστεί ζημιά, είναι βρόμικα ή καλυμμένοι από εμπόδια (όπως λάσπη, πάγο ή χιόνι ή από κάλυμμα του καπό, υπερβολική βαφή ή αυτοκόλλητα προϊόντα όπως περιτυλίγματα, αυτοκόλλητα, επικάλυψη από καουτσούκ κ.λπ.).

- Το αντικείμενο βρίσκεται σε απόσταση κάτω από 20 cm (π.χ. κράσπεδο ή χαμηλό εμπόδιο).

**⚠ ΠΡΟΣΟΧΗ:** Τα μικρότερα αντικείμενα που εντοπίζονται (όπως κράσπεδα ή χαμηλά εμπόδια) μπορούν να μετακινηθούν σε ένα τυφλό σημείο. Model X δεν μπορεί να σας ειδοποιήσει σχετικά με ένα αντικείμενο ενώ βρίσκεται σε τυφλό σημείο.

- Καιρικές συνθήκες (έντονη βροχή, χιόνι ή ομίχλη).
- Το αντικείμενο είναι λεπτό (όπως μια πινακίδα).
- Έχει γίνει υπέρβαση της εμβέλειας λειτουργίας του συστήματος υποβοήθησης στάθμευσης Park Assist.
- Το αντικείμενο απορροφά τον ήχο ή είναι μαλακό (π.χ. χιόνι).
- Το αντικείμενο είναι επικλινές (π.χ. επικλινές ανάχωμα).
- Model X έχει σταθμεύσει ή οδηγείται σε εξαιρετικά υψηλές ή χαμηλές θερμοκρασίες.

- Το αντικείμενο βρίσκεται πολύ κοντά στον προφυλακτήρα.
- Ο προφυλακτήρας δεν είναι ευθυγραμμισμένος ή έχει υποστεί ζημιά.
- Ένα αντικείμενο που έχει τοποθετηθεί στο Model X παρεμβάλλεται ή/και εμποδίζει το σύστημα υποβοήθησης στάθμευσης Park Assist (όπως σχάρα ποδηλάτων ή αυτοκόλλητο προφυλακτήρα).
- Model X ρολάρει ελεύθερα προς την αντίθετη κατεύθυνση από αυτήν που επιλέξατε (για παράδειγμα, το σύστημα υποβοήθησης στάθμευσης Park Assist δεν εμφανίζει ειδοποίηση εάν το Model X κυλήσει προς τα πίσω σε κατηφόρα ενώ είναι επιλεγμένη η σχέση οδήγησης).

## Άλλα συστήματα υποβοήθησης στάθμευσης

Εκτός από το σύστημα υποβοήθησης στάθμευσης Park Assist, όταν επιλέγετε τη θέση όπισθεν, στην κάμερα οπισθοπορείας εμφανίζεται μια προβολή της περιοχής πίσω από το Model X (βλ. [Πίσω κάμερες στη σελίδα 117](#)).



Όταν το Model X είναι ακινητοποιημένο, η λειτουργία συγκράτησης οχήματος Vehicle Hold μπορεί να συνεχίσει να εφαρμόζει τα φρένα ακόμη και αφού απομακρύνετε το πόδι σας από το πεντάλ φρένου.

Θα ενεργοποιηθεί η λειτουργία Vehicle Hold:

- **Hold:** Η λειτουργία Vehicle Hold ενεργοποιείται αυτόματα κάθε φορά που το όχημα ακινητοποιείται πλήρως.
- **Creep ή Roll:** Η λειτουργία Vehicle Hold ενεργοποιείται αυτόματα κάθε φορά που το όχημα είναι ακινητοποιημένο και έχει πατηθεί το φρένο μέχρι τέρμα.



Αυτή η ένδειξη εμφανίζεται στον πίνακα οργάνων κάθε φορά που η λειτουργία Vehicle Hold φρενάρει ενεργά το Model X.

Για να απενεργοποιήσετε τη λειτουργία συγκράτησης οχήματος Vehicle Hold, πατήστε το πεντάλ γκαζιού ή πατήστε και αφήστε το πεντάλ φρένου.

**ΣΗΜΕΪΩΣΗ:** Η αλλαγή σε νεκρά επίσης απενεργοποιεί τη λειτουργία Vehicle Hold.

**ΣΗΜΕΪΩΣΗ:** Μετά από ενεργό φρενάρισμα του Model X για περίπου δέκα λεπτά, το Model X μεταβαίνει στη θέση στάθμευσης και ακυρώνεται η λειτουργία Vehicle Hold. Model X μεταβαίνει επίσης στη θέση στάθμευσης, εάν εντοπίσει ότι ο οδηγός έχει εξέλθει από το όχημα.





# Έλεγχος πρόσφυσης

## Τι είναι

Το σύστημα ελέγχου πρόσφυσης παρακολουθεί συνεχώς την ταχύτητα των μπροστινών και πίσω τροχών. Εάν προκύψει απώλεια πρόσφυσης στο Model X, το σύστημα ελαχιστοποιεί το σπινάρισμα των τροχών ελέγχοντας την πίεση των φρένων και την ισχύ του κινητήρα. Από προεπιλογή, το σύστημα ελέγχου πρόσφυσης είναι ενεργοποιημένο. Υπό κανονικές συνθήκες, θα πρέπει να παραμένει ενεργοποιημένο για μέγιστη ασφάλεια.



Αυτή η κίτρινη ένδειξη αναβοσβήνει στον πίνακα οργάνων κάθε φορά που το σύστημα ελέγχου πρόσφυσης ελέγχει ενεργά την πίεση των φρένων και την ισχύ του κινητήρα, ώστε να ελαχιστοποιείται το σπινάρισμα των τροχών. Εάν η ένδειξη παραμένει αναμμένη, έχει εντοπιστεί βλάβη στο σύστημα ελέγχου πρόσφυσης. Επικοινωνήστε με το Σέρβις της Tesla.



**ΠΡΟΕΙΔΟΠΟΪΣΗ:** Το σύστημα ελέγχου πρόσφυσης δεν μπορεί να αποτρέψει συγκρούσεις που μπορεί να προκληθούν από επικίνδυνη οδήγηση ή από πολύ απότομη κίνηση σε στροφές με υψηλές ταχύτητες.

## Ενεργοποίηση της δυνατότητας σπιναρίσματος των τροχών

Για να μπορούν οι τροχοί να σπινάρουν με περιορισμένη ταχύτητα, μπορείτε να ενεργοποιήσετε τη λειτουργία **Slip Start**. Η λειτουργία **Slip Start** μπορεί να ενεργοποιηθεί μόνο όταν το Model X κινείται με ταχύτητα 48 km/h ή μικρότερη. Η λειτουργία **Slip Start** απενεργοποιείται αυτόματα όταν η ταχύτητα υπερβεί τα 80 km/h.

Υπό κανονικές συνθήκες, η λειτουργία **Slip Start** δεν θα πρέπει να είναι ενεργοποιημένη. Ενεργοποιήστε την μόνο σε περιπτώσεις όπου θέλετε να σπινάρουν σκόπιμα οι τροχοί, όπως οι εξής:

- Εκκίνηση πάνω σε σαθρό έδαφος, όπως χαλίκι ή χιόνι.
- Οδήγηση σε βαθύ χιόνι, άμμο ή λάσπη.
- Έξοδος από λακκούβα ή βαθύ χαντάκι με απότομες κινήσεις.

Για να επιτρέψετε το σπινάρισμα των τροχών, αγγίξτε τις επιλογές **Controls > Pedals & Steering > Slip Start**.



Στον πίνακα οργάνων εμφανίζεται ένα προειδοποιητικό μήνυμα όταν είναι ενεργοποιείται η λειτουργία **Slip Start**.

Παρόλο που η λειτουργία **Slip Start** απενεργοποιείται αυτόματα την επόμενη φορά που θα εκκινήσετε το Model X, συνιστάται να την απενεργοποιείτε αμέσως όταν εκλείψουν οι συνθήκες που απαίτησαν την ενεργοποίησή της.

**ΣΗΜΕΪΩΣΗ:** Η λειτουργία **Slip Start** δεν μπορεί να ενεργοποιηθεί όταν χρησιμοποιείτε ενεργά το σύστημα σταθεροποίησης της ταχύτητας.



Οι διαθέσιμες ρυθμίσεις επιτάχυνσης στο Model X σας διαφέρουν ανάλογα με την τον προαιρετικό εξοπλισμό που επιλέξατε κατά την αγορά:

- **Chill:** περιορίζει την επιτάχυνση για ομαλή και ήρεμη οδήγηση (διαθέσιμη σε όλα τα οχήματα με εξοπλισμό Autopilot).
- **Standard:** παρέχει το κανονικό επίπεδο επιτάχυνσης (διαθέσιμη στα οχήματα χωρίς σύστημα τετρακίνησης Performance).
- **Sport:** παρέχει το κανονικό επίπεδο επιτάχυνσης (διαθέσιμη στα οχήματα με σύστημα τετρακίνησης Performance).
- **Insane:** αυξάνει τη μέγιστη ροπή κατά περίπου 30% (διαθέσιμη στα οχήματα με σύστημα τετρακίνησης Performance, τα οποία δεν είναι εξοπλισμένα με την αναβάθμιση Ludicrous).
- **Ludicrous:** αυξάνει τη μέγιστη ροπή κατά περίπου 60% (διαθέσιμη στα οχήματα με σύστημα τετρακίνησης Performance, τα οποία είναι εξοπλισμένα με την αναβάθμιση Ludicrous).
- **Insane+:** αυξάνει τη μέγιστη ροπή κατά περίπου 30% (διαθέσιμη στα οχήματα με σύστημα τετρακίνησης Performance, τα οποία δεν είναι εξοπλισμένα με την αναβάθμιση Ludicrous), ενώ επίσης θερμαίνει την μπαταρία στην ιδανική θερμοκρασία λειτουργίας της για να διασφαλίζεται η πρόσβαση στο 100% της διαθέσιμης ισχύος. Προτού επιλέξετε αυτήν τη ρύθμιση, διαβάστε σχετικά με το [Χρήση της λειτουργίας Insane+ ή Ludicrous + στη σελίδα 111](#).
- **Ludicrous+:** αυξάνει τη μέγιστη ροπή κατά περίπου 60% (διαθέσιμη στα οχήματα με σύστημα τετρακίνησης Performance, τα οποία είναι εξοπλισμένα με την αναβάθμιση Ludicrous), ενώ επίσης θερμαίνει την μπαταρία στην ιδανική θερμοκρασία λειτουργίας της για να διασφαλίζεται η πρόσβαση στο 100% της διαθέσιμης ισχύος. Προτού επιλέξετε αυτήν τη ρύθμιση, διαβάστε σχετικά με το [Χρήση της λειτουργίας Insane+ ή Ludicrous + στη σελίδα 111](#).

**ΣΗΜΕΪΩΣΗ:** Παρόλο που η λειτουργία Chill δεν βελτιώνει απευθείας την αυτονομία οδήγησης, η χρήση της αυξημένης ροπής και ισχύος που είναι διαθέσιμη στις λειτουργίες Insane ή Ludicrous μπορεί να μειώσουν την αυτονομία και την απόδοση.

**ΣΗΜΕΪΩΣΗ:** Όταν επιλέγεται η λειτουργία Chill, εμφανίζεται η ένδειξη Chill στον πίνακα οργάνων πάνω από την ταχύτητα οδήγησης.

Επιπλέον, ένα Model X με σύστημα τετρακίνησης Performance διαθέτει επίσης τη λειτουργία Launch Mode για βέλτιστη επιτάχυνση σε επιφάνειες με καλή πρόσφυση. Για τις ειδικές οδηγίες οδήγησης που απαιτούνται για τη χρήση της λειτουργίας Launch Mode, βλ. [Launch Mode στη σελίδα 112](#).

Για να επιλέξετε μια λειτουργία επιτάχυνσης, αγγίξτε τις επιλογές **Controls > Pedals & Steering > Acceleration**.

## Χρήση της λειτουργίας Insane+ ή Ludicrous+

Αν επιλέξετε τη λειτουργία Insane ή Ludicrous, θα έχετε αμέσως διαθέσιμη πρόσθετη ισχύ. Ωστόσο, για να επιτύχετε την απολύτως μέγιστη ισχύ (σχεδιασμένη για βραχυπρόθεσμη χρήση), μπορείτε να επιλέξετε τη λειτουργία **Insane+** ή **Ludicrous+** για να θερμάνετε την μπαταρία στην ιδανική θερμοκρασία λειτουργίας της. Με αυτόν τον τρόπο, εξασφαλίζεται η πρόσβαση στο 100% της διαθέσιμης ισχύος.

Καθώς θερμαίνεται η μπαταρία, εμφανίζεται στην οθόνη αφής ένα μήνυμα κατάστασης, το οποίο σας ενημερώνει για τον χρόνο αναμονής κατά προσέγγιση, και σας ενημερώνει όταν γίνει διαθέσιμη η πρόσθετη ισχύς. Εκτός από τη θέρμανση της μπαταρίας, οι λειτουργίες **Insane+** και **Ludicrous+** προσπαθούν να διατηρούν την μπαταρία εντός μιας βέλτιστης περιοχής θερμοκρασιών. Συνεπώς, σε περιπτώσεις δυναμικής οδήγησης, μπορεί να δείτε επίσης την κατάσταση "Cooling" για αρκετά λεπτά μέχρι να μειωθούν οι θερμοκρασίες. Model X παραμένει στην επιλεγμένη λειτουργία για τρεις ώρες, ακόμα και αν βγείτε από το όχημα. Μετά από τρεις ώρες, το χρονικό όριο της λειτουργίας λήγει.

**ΣΗΜΕΪΩΣΗ:** Οι λειτουργίες Insane+ και Ludicrous+ έχουν σχεδιαστεί για να επιτυγχάνουν μέγιστη απόδοση κατά τις βραχυπρόθεσμες επιταχύνσεις. Αυτές οι ρυθμίσεις δεν προορίζονται για καθημερινή οδήγηση. Το αντιστάθμισμα για την πρόσθετη αύξηση ισχύος είναι η επιπλέον κατανάλωση ενέργειας και η νωρίτερη εξάντληση της ισχύος κατά τις μεγάλες διαδρομές. Οι ρυθμίσεις επιτάχυνσης Insane ή Ludicrous παρέχουν σημαντική αύξηση της απόδοσης, ακόμα και χωρίς την επιλογή των ρυθμίσεων Insane+ ή Ludicrous + για την επίτευξη της μέγιστης ισχύος της μπαταρίας. Στην πραγματικότητα, υπό κανονικές συνθήκες οδήγησης, η πρόσθετη ισχύς που μπορεί να επιτευχθεί με τη χρήση των ρυθμίσεων Insane+ και Ludicrous+ μπορεί να είναι ανεπαίσθητη.

**ΣΗΜΕΪΩΣΗ:** Για να υποστηριχθούν οι ρυθμίσεις Insane+ ή Ludicrous+, η στάθμη φόρτισης πρέπει να είναι 20% ή υψηλότερη. Αυτές οι ρυθμίσεις δεν μπορούν να εκκινήθούν εάν η στάθμη φόρτισης είναι μικρότερη από 20%. Επιπλέον, αυτές οι ρυθμίσεις ακυρώνονται αμέσως, εάν η στάθμη φόρτισης μειωθεί κάτω από 20% σε οποιαδήποτε στιγμή κατά τη διάρκεια της χρήσης.

Όταν χρησιμοποιούνται οι ρυθμίσεις Insane+ ή Ludicrous+, το Model X καταναλώνει περισσότερη ενέργεια για να διατηρεί την μπαταρία εντός μιας βέλτιστης περιοχής θερμοκρασιών.

Για να ακυρώσετε τη ρύθμιση Insane+ ή Ludicrous+ οποιαδήποτε στιγμή, επιλέξτε άλλη ρύθμιση για το επίπεδο επιτάχυνσης. Για να αποφύγετε την υπερβολική και ενδεχομένως περιττή κατανάλωση ενέργειας (για παράδειγμα, εάν αφήσετε το όχημα και ξεχάσετε να ακυρώσετε τις ρυθμίσεις Insane+ ή Ludicrous+), αυτές οι ρυθμίσεις ακυρώνονται αυτόματα σε τρεις ώρες, ανεξάρτητα από το εάν οδηγείτε ή έχετε βγει από το όχημα.



## Λειτουργίες επιτάχυνσης

**ΣΗΜΕΪΩΣΗ:** Οι ρυθμίσεις Insane+ ή Ludicrous+ προσπαθούν να διατηρούν την μπαταρία εντός μιας βέλτιστης περιοχής θερμοκρασιών. Εκτός από τη θέρμανση της μπαταρίας, αυτές οι ρυθμίσεις ψύχουν επίσης την μπαταρία όταν χρειάζεται (για παράδειγμα, κατά την οδήγηση με υψηλές ταχύτητες, στη διάρκεια απότομων επιταχύνσεων, κατά την οδήγηση για μεγάλα χρονικά διαστήματα κ.λπ.).

### Launch Mode

Η λειτουργία Launch Mode, η οποία είναι διαθέσιμη μόνο σε οχήματα με σύστημα τετρακίνησης Performance, παρέχει βέλτιστη επιτάχυνση σε επιφάνειες με καλή πρόσφυση.

**ΣΗΜΕΪΩΣΗ:** Η απότομη επιτάχυνση, συμπεριλαμβανομένης, μεταξύ άλλων, της λειτουργίας Launch Mode, αυξάνει την καταπόνηση του συστήματος μετάδοσης κίνησης του οχήματος και μπορεί να προκαλέσει πρόωρη φθορά και γήρανση διαφόρων εξαρτημάτων. Model X παρακολουθεί συνεχώς την καταπόνηση και τη ζημιά που προκαλείται στο σύστημα μετάδοσης κίνησης και σας ειδοποιεί εάν πρέπει να γίνουν εργασίες σέρβις στα εξαρτήματα του οχήματος.



**ΠΡΟΕΙΔΟΠΟΪΣΗ:** Η λειτουργία Launch Mode πρέπει να χρησιμοποιείται μόνο σε κατάλληλα σημεία όπου δεν υπάρχει κυκλοφορία διασταυρώσεων ούτε πεζοί. Η λειτουργία Launch Mode έχει σχεδιαστεί για χρήση κατά την οδήγηση σε κλειστές πίστες. Αποτελεί ευθύνη του οδηγού να διασφαλίζει ότι το στυλ οδήγησης και η επιτάχυνση δεν θέτουν σε κίνδυνο και δεν ενοχλούν άλλους οδηγούς.

### Για να ενεργοποιήσετε τη λειτουργία Launch Mode

1. Βεβαιωθείτε ότι τα φρένα έχουν ζεσταθεί ελαφρώς, οδηγώντας για λίγα λεπτά και χρησιμοποιώντας τα φρένα μερικές φορές.
2. Ρυθμίστε την αερανάρτηση σε Low ή Very Low (βλ. [Αερανάρτηση στη σελίδα 105](#)).
3. Ρυθμίστε το επίπεδο επιτάχυνσης σε **Insane+** ή **Ludicrous+** (εάν υπάρχει).

**ΣΗΜΕΪΩΣΗ:** Εάν το όχημα διαθέτει τη ρύθμιση **Ludicrous+**, μπορείτε να επιτύχετε τη βέλτιστη απόδοση πατώντας παρατεταμένα αυτήν τη ρύθμιση για τρία δευτερόλεπτα.

4. Με επιλεγμένη τη θέση πορείας στο Model X, έχοντας το όχημα εντελώς ακινητοποιημένο και το τιμόνι σε ευθεία θέση, κρατήστε σταθερά το πεντάλ φρένου με το αριστερό σας πόδι και, στη συνέχεια, πατήστε το πεντάλ γκαζιού μέχρι το τέρμα. Μέσα σε ένα δευτερόλεπτο, στον πίνακα οργάνων εμφανίζεται ένα μήνυμα που υποδεικνύει ότι η λειτουργία Launch Mode είναι ενεργοποιημένη.
5. Αφού ενεργοποιηθεί η λειτουργία Launch Mode, αφήστε το πεντάλ φρένου εντός δώδεκα δευτερολέπτων για να ξεκινήσει το όχημα.

Όταν αφήσετε το φρένο, το Model X αρχίζει να κινείται προς τα εμπρός.

**ΣΗΜΕΪΩΣΗ:** Η λειτουργία Launch Mode δεν είναι διαθέσιμη εάν έχει ενεργοποιηθεί η Εκκίνηση με σπινάρισμα τροχών (η οποία επιτρέπει το σπινάρισμα των τροχών). Βλ. [Έλεγχος πρόσφυσης στη σελίδα 110](#).

**ΣΗΜΕΪΩΣΗ:** Η λειτουργία Launch Mode είναι διαθέσιμη μόνο αν η θερμοκρασία περιβάλλοντος είναι 3 °C ή υψηλότερη.



Όταν ρυθμίζετε για πρώτη φορά το κάθισμα του οδηγού, τη θέση τιμόνι ή τους εξωτερικούς καθρέφτες, η οθόνη αφής σας ζητά να δημιουργήσετε ένα προφίλ οδηγού για να αποθηκεύσετε αυτές τις ρυθμίσεις. Στο προφίλ σας αποθηκεύονται επίσης διάφορες προτιμήσεις που καταχωρείτε κατά την προσαρμογή του Model X.



Για να προσθέσετε ένα νέο προφίλ οδηγού, αγγίξτε το εικονίδιο προφίλ οδηγού στο επάνω μέρος της οθόνης αφής. Στη συνέχεια, αγγίξτε τις επιλογές **Driver Profile Settings** > **Add New Driver**, πληκτρολογήστε το όνομα του οδηγού και μετά αγγίξτε την επιλογή **Create Profile**. Ακολουθήστε τις οδηγίες στην οθόνη.

Επιλέξτε το πλαίσιο ελέγχου **Use Easy Entry**, εάν θέλετε να αποθηκεύσετε (ή να χρησιμοποιήσετε τις υπάρχουσες) ρυθμίσεις **Easy Entry**, με τις οποίες το κάθισμα του οδηγού και το τιμόνι ρυθμίζονται αυτόματα για εύκολη είσοδο και έξοδο από το Model X.

Εάν αλλάξετε τη θέση του καθίσματος του οδηγού, του τιμόνι ή των εξωτερικών καθρεφτών αφού αποθηκεύσετε ή επιλέξετε ένα προφίλ οδηγού, η οθόνη αφής σας ζητά να αποθηκεύσετε (**Save**) τη νέα θέση ή να επαναφέρετε (**Restore**) την προηγούμενη αποθηκευμένη θέση (οι άλλες ρυθμίσεις αποθηκεύονται αυτόματα). Για να αλλάξετε μια ρύθμιση χωρίς αποθήκευση ή επαναφορά, αγνοήστε απλώς το μήνυμα.

Για να διαγράψετε ένα προφίλ οδηγού, αγγίξτε το εικονίδιο του προφίλ οδηγού στο πάνω μέρος της οθόνης αφής, έπειτα αγγίξτε την επιλογή **Driver Profile Settings** και επιλέξτε το προφίλ οδηγού που θέλετε να διαγράψετε. Αφού το επιλέξετε, επιλέξτε **Delete** για να διαγράψετε το προφίλ οδηγού.

**ΣΗΜΕΪΩΣΗ:** Η λειτουργία Έτοιμο για παρκαδόρο είναι ένα ενσωματωμένο προφίλ οδηγού που περιορίζει την ταχύτητα και την πρόσβαση σε ορισμένα χαρακτηριστικά του Model X (βλ. [Λειτουργία Έτοιμο για παρκαδόρο στη σελίδα 114](#)).

**ΣΗΜΕΪΩΣΗ:** Για να διακόψετε τις αυτόματες προσαρμογές που βρίσκονται σε εξέλιξη με βάση ένα προφίλ οδηγού, αγγίξτε την επιλογή **Stop** στο αναπτυσσόμενο μενού Driver Profile. Οι αυτόματες προσαρμογές σταματούν επίσης, εάν ρυθμίσετε χειροκίνητα ένα κάθισμα, έναν καθρέφτη ή το τιμόνι.

## Επιλέγοντας μεταξύ προφίλ οδηγών



Για να ρυθμίσετε το Model X με βάση το προφίλ οδηγού, αγγίξτε το εικονίδιο προφίλ οδηγού στο επάνω μέρος της οθόνης αφής. Στη συνέχεια, επιλέξτε τον οδηγό και το Model X προσαρμόζεται βάσει των ρυθμίσεων που έχουν αποθηκευτεί στο επιλεγμένο προφίλ οδηγού.

## Αποθηκευμένες ρυθμίσεις

Ένα υποσύνολο των ρυθμίσεων που επιλέγετε για να προσαρμόσετε το Model X αποθηκεύονται αυτόματα στο προφίλ οδηγού σας. Μόλις αποθηκευτούν, εμφανίζεται ένα πράσινο σημάδι ελέγχου δίπλα στο εικονίδιο προφίλ οδηγού στην οθόνη αφής. Παραδείγματα αυτόματα αποθηκευμένων ρυθμίσεων προφίλ οδηγού είναι τα εξής:

- Ρυθμίσεις πλοήγησης, θερμοκρασίας, φώτων και οθόνης.
- Προτιμήσεις Autopilot και οδήγησης.

## Σύνδεση ενός προφίλ οδηγού με τηλεχειριστήριο

Μπορείτε να συνδέσετε ένα προφίλ οδηγού με ένα συγκεκριμένο τηλεχειριστήριο, ώστε το Model X να επιλέγει αυτόματα το σωστό προφίλ οδηγού, όταν εντοπιστεί το συνδεδεμένο τηλεχειριστήριο καθώς πλησιάζετε στο όχημα και ανοίγεται την πόρτα του οδηγού. Για να συνδέσετε ένα προφίλ οδηγού με ένα keyfob, μπίετο στο Model X έχοντας μαζί σας το keyfob και αγγίξτε το εικονίδιο του προφίλ οδηγού στο πάνω μέρος της οθόνης αφής. Επιλέξτε το προφίλ οδηγού που θέλετε να συνδέσετε με το keyfob και κατόπιν αγγίξτε την επιλογή **Link to Key Fob**.

**ΣΗΜΕΪΩΣΗ:** Model X ανιχνεύει μόνο ένα keyfob κάθε φορά. Το προφίλ οδηγού συνδέεται με το keyfob που ανιχνεύεται από το όχημα τη συγκεκριμένη στιγμή. Επομένως, εάν θέλετε να συνδέσετε προφίλ οδηγού σε πολλά keyfob, βεβαιωθείτε ότι μόνο το keyfob στο οποίο θέλετε να συνδέσετε το προφίλ οδηγού είναι εντός της εμβέλειας ανίχνευσης κατά την εκτέλεση της διαδικασίας σύνδεσης. Απομακρύνετε όλα τα άλλα keyfob εκτός της εμβέλειας ανίχνευσης (τουλάχιστον ένα μέτρο από το Model X).

**ΣΗΜΕΪΩΣΗ:** Model X μπορεί να υποστηρίξει έως οκτώ συνδεδεμένα keyfob. Ωστόσο, ένα προφίλ οδηγού μπορεί να συνδεθεί μόνο με ένα keyfob.

Για να καταργήσετε τη σύνδεση μεταξύ ενός προφίλ οδηγού και ενός keyfob, αγγίξτε το εικονίδιο του προφίλ οδηγού στο πάνω μέρος της οθόνης αφής. Επιλέξτε το προφίλ οδηγού και κατόπιν αγγίξτε το **X** δίπλα στην επιλογή **Linked to Key Fob**.

## Εύκολη επιβίβαση

Μπορείτε να ορίσετε μια ρύθμιση Εύκολης επιβίβασης που μετακινεί το τιμόνι και το κάθισμα του οδηγού, για να διευκολύνετε την είσοδο και την έξοδο από το Model X. Κάθε οδηγός μπορεί να χρησιμοποιήσει τη ρύθμιση Εύκολης επιβίβασης, συσχετίζοντάς την με το προφίλ οδηγού που διαθέτει. Όταν η ρύθμιση Εύκολης επιβίβασης είναι συσχετισμένη με ένα προφίλ οδηγού, το τιμόνι και το κάθισμα του οδηγού ρυθμίζονται αυτόματα όταν επιλέγεται η σχέση στάθμευσης και λύνεται η ζώνη ασφαλείας του οδηγού, ώστε να διευκολυνθεί η έξοδος από το (και η επόμενη είσοδος στο) Model X. Όταν ο οδηγός επιστρέψει στο όχημα και πατήσει το πεντάλι φρένου, οι ρυθμίσεις





## Προφίλ οδηγών

επανερχονται αυτόματα στις ρυθμίσεις που χρησιμοποιούνται από το πιο πρόσφατο προφίλ οδηγού (ή με βάση το κλειδί, εάν είναι συνδεδεμένο σε ένα προφίλ οδηγού).

Για να χρησιμοποιήσετε την επιλογή **Easy Entry** με ένα προφίλ οδηγού, βεβαιωθείτε ότι είναι επιλεγμένο το πλαίσιο **Use Easy Entry**.

**⚠ ΠΡΟΕΙΔΟΠΟΪΣΗ:** Μην χρησιμοποιείτε ποτέ την εύκολη επιβίβαση για να μετακινήσετε το κάθισμα του οδηγού στην τέρμα πίσω θέση, εάν έχει τοποθετηθεί παιδικό κάθισμα ασφαλείας σε ένα πίσω κάθισμα πίσω από το κάθισμα του οδηγού. Εάν το διάκενο μειωθεί, η κίνηση του καθίσματος μπορεί να επηρεάσει τα πόδια του παιδιού, να προκαλέσει τραυματισμό ή να απαγκιστρώσει το κάθισμα.

## Λειτουργία Έτοιμο για παρκαδόρο

Όταν το Model X βρίσκεται στη λειτουργία Έτοιμο για παρκαδόρο, ισχύουν οι παρακάτω περιορισμοί:

- Η ταχύτητα περιορίζεται στα 113 km/h.
- Η μέγιστη επιτάχυνση και ισχύς είναι περιορισμένες.
- Ο μπροστινός χώρος αποσκευών και το ντουλαπάκι συνοδηγού είναι κλειδωμένα.
- Οι τοποθεσίες οικίας και εργασίας δεν είναι διαθέσιμες στο σύστημα πλοήγησης.
- Οι φωνητικές εντολές είναι απενεργοποιημένες.
- Δεν εμφανίζονται μηνύματα κειμένου.
- Οι πρακτικές λειτουργίες του Autopilot είναι απενεργοποιημένες.
- Η ρύθμιση δυνατότητας πρόσβασης μέσω κινητού δεν μπορεί να αλλάξει.
- Το HomeLink (εάν διατίθεται στην περιοχή αγοράς σας) δεν είναι προσβάσιμο.
- Δεν είναι δυνατή η πρόσβαση στα προφίλ οδηγού.
- Δεν είναι δυνατή η πρόσβαση σε ορισμένες εφαρμογές, όπως το Toybox και το Theater.
- Το Wi-Fi και το Bluetooth είναι απενεργοποιημένα. Όταν το Model X βρίσκεται στη λειτουργία Έτοιμο για παρκαδόρο, δεν μπορείτε να συζεύξετε νέες συσκευές Bluetooth ή να δείτε ή να διαγράψετε υπάρχουσες συζευγμένες συσκευές. Ωστόσο, εάν βρίσκεται εντός εμβέλειας μια συσκευή συζευγμένη μέσω Bluetooth ή ένα γνωστό δίκτυο Wi-Fi, το Model X θα συνδεθεί σε αυτά.

## Εκκίνηση της λειτουργίας Έτοιμο για παρκαδόρο

Με επιλεγμένη τη θέση στάθμευσης στο Model X, αγγίξτε την επιλογή **Controls > Controls > Safety > Valet Mode** ή αγγίξτε το εικονίδιο του προφίλ οδηγού στο πάνω μέρος της οθόνης αφής και, στη συνέχεια, αγγίξτε **Valet Mode**.

Την πρώτη φορά που θα εισέλθετε στη λειτουργία Έτοιμο για παρκαδόρο, η οθόνη αφής θα σας ζητήσει να δημιουργήσετε έναν 4ψήφιο κωδικό PIN που θα χρησιμοποιείτε για να ακυρώνετε τη λειτουργία Έτοιμο για παρκαδόρο.

Όταν η λειτουργία Έτοιμο για παρκαδόρο είναι ενεργή, στον πίνακα οργάνων εμφανίζεται η λέξη **Valet**, ενώ το προφίλ οδηγού αλλάζει σε **Valet Mode** στην οθόνη αφής.

Μπορείτε επίσης να χρησιμοποιήσετε την εφαρμογή για κινητά, για να εκκινήσετε και να ακυρώσετε τη λειτουργία Έτοιμο για παρκαδόρο (εάν το Model X βρίσκεται στη θέση στάθμευσης). Όταν χρησιμοποιείτε την εφαρμογή για κινητά, δεν χρειάζεται να πληκτρολογήσετε PIN, επειδή ήδη απαιτείται να έχετε συνδεθεί στην εφαρμογή χρησιμοποιώντας τα διαπιστευτήρια του λογαριασμού σας Tesla.

**ΣΗΜΕΪΩΣΗ:** Εάν είναι ενεργοποιημένο το στοιχείο **PIN to Drive** (βλ. [Εισαγωγή PIN για έναρξη οδήγησης στη σελίδα 185](#)), πρέπει να εισαγάγετε τον PIN για έναρξη οδήγησης, ώστε να μπορείτε να ορίσετε ή να εισαγάγετε έναν PIN παρκαδόρου. Όταν βρίσκεται στη λειτουργία Έτοιμο για παρκαδόρο, μπορείτε να οδηγήσετε το Model X χωρίς να απαιτείται η εισαγωγή PIN για έναρξη οδήγησης από τον παρκαδόρο.

**ΣΗΜΕΪΩΣΗ:** Η ρύθμιση **PIN to Drive** δεν είναι διαθέσιμη όταν είναι ενεργή η λειτουργία Έτοιμο για παρκαδόρο.

Εάν ξεχάσετε τον κωδικό PIN παρκαδόρου, πραγματοποιήστε επαναφορά του από το εσωτερικό του Model X εισάγοντας τα διαπιστευτήρια του λογαριασμού Tesla (ενέργεια η οποία ακυρώνει επίσης τη λειτουργία Έτοιμο για παρκαδόρο). Μπορείτε επίσης να επαναφέρετε το PIN σας μέσω της εφαρμογής για κινητά.

**⚠ ΠΡΟΕΙΔΟΠΟΪΣΗ:** Μην χρησιμοποιείτε τη λειτουργία Έτοιμο για παρκαδόρο κατά τη ρυμούλκηση τρέιλερ. Οι περιορισμοί ροπής της λειτουργίας Έτοιμο για παρκαδόρο μπορεί να δυσκολέψουν την έλξη ενός τρέιλερ σε ανηφόρα από το Model X.

## Ακύρωση της λειτουργίας Έτοιμο για παρκαδόρο

Με επιλεγμένη τη θέση στάθμευσης στο Model X, αγγίξτε το εικονίδιο προφίλ οδηγού **Valet Mode** στο επάνω μέρος της οθόνης αφής, και εισαγάγετε τον 4ψήφιο κωδικό σας PIN.

Όταν ακυρώνετε τη λειτουργία Έτοιμο για παρκαδόρο, γίνεται επαναφορά όλων των ρυθμίσεων που σχετίζονται με το προφίλ οδηγού και τις ρυθμίσεις κλιματισμού που χρησιμοποιήθηκαν πιο πρόσφατα, και όλες οι λειτουργίες είναι διαθέσιμες.

**ΣΗΜΕΪΩΣΗ:** Δεν χρειάζεται να εισαγάγετε κωδικό PIN για να ακυρώσετε τη λειτουργία Έτοιμο για παρκαδόρο από την εφαρμογή για κινητά.





## Πώς λειτουργεί το ενεργό καπό

(Αν υπάρχει) Model X (ανάλογα με την περιοχή αγοράς και την ημερομηνία παραγωγής) διαθέτει ένα σύστημα προστασίας πεζών με ενεργό καπό, το οποίο είναι σχεδιασμένο για να μειώνει τους τραυματισμούς της κεφαλής σε πεζούς και ποδηλάτες σε περίπτωση μετωπικής σύγκρουσης.. Πολλοί αισθητήρες στο μπροστινό μέρος του οχήματος είναι σχεδιασμένοι για να ανιχνεύουν συγκρούσεις με πεζούς όταν το Model X κινείται με ταχύτητα περίπου 25 και 50 km/h και ανυψώνουν αυτόματα το πίσω τμήμα του καπό κατά περίπου 80 mm. Με αυτόν τον τρόπο, αυξάνεται ο χώρος ανάμεσα στο καπό και τα εξαρτήματα κάτω από αυτό και μειώνεται η πιθανότητα τραυματισμών.

**ΣΗΜΕΪΩΣΗ:** Το σύστημα προστασίας πεζών βασίζεται σε μια σειρά αισθητήρων και αλγορίθμων που έχουν σχεδιαστεί και βαθμονομηθεί για να προσδιορίζουν πότε θα πρέπει να ανοίξει το ενεργό καπό. Συνεπώς, δεν προκύπτει άνοιγμα του καπό σε κάθε σύγκρουση με πεζό. Ομοίως, το ενεργό καπό μπορεί να ανοίξει εάν το Model X συγκρουστεί με ζώο, όχημα ή άλλο αντικείμενο.

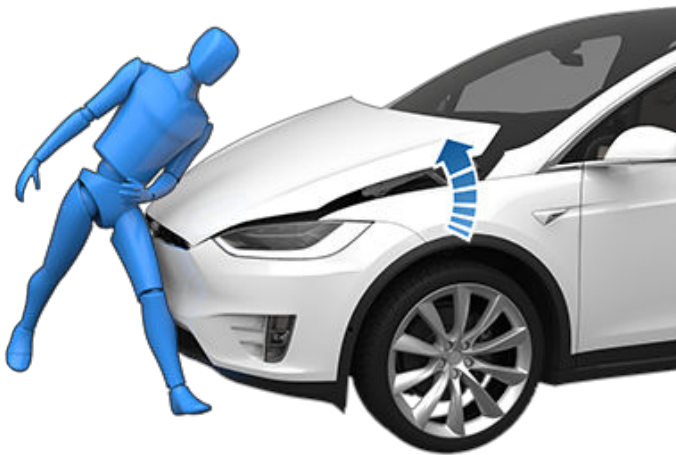

Εάν ανοίξει το ενεργό καπό, εμφανίζεται μια ειδοποίηση στον πίνακα οργάνων και ακούγεται ένας προειδοποιητικός ήχος. Θα πρέπει να πάτε αμέσως το Model X στο πλησιέστερο Κέντρο σέρβις της Tesla ή στο πλησιέστερο εξουσιοδοτημένο φανοποιείο της Tesla. Κάθε φορά που ανοίγει το ενεργό καπό, πρέπει να γίνεται σέρβις στους αισθητήρες και τους μηχανισμούς ενεργοποίησης που σχετίζονται με το ενεργό καπό.

**ΠΡΟΕΙΔΟΠΟΪΣΗ:** Με το άνοιγμα του ενεργού καπό, μπορεί να καλυφθεί μερικώς το οπτικό πεδίο του οδηγού και να αυξηθεί ο κίνδυνος σύγκρουσης. Εάν είναι ασφαλές, μπορείτε να οδηγήσετε το Model X στο πλησιέστερο Κέντρο σέρβις της Tesla ή στο πλησιέστερο εξουσιοδοτημένο φανοποιείο της Tesla. Εάν δεν είναι ασφαλές να οδηγήσετε (δεν μπορείτε να δείτε καθαρά πάνω από το ανυψωμένο καπό, έχει υποστεί ζημιά η ασφάλεια του καπό κ.λπ.), πρέπει να ζητήσετε να γίνει μεταφορά του οχήματός σας.

**ΠΡΟΕΙΔΟΠΟΪΣΗ:** Εάν εμφανιστεί στον πίνακα οργάνων μια ειδοποίηση που υποδεικνύει ότι έχει ανοίξει το ενεργό καπό χωρίς αυτό να έχει ανοίξει, οδηγήστε αμέσως το Model X στο πλησιέστερο Κέντρο σέρβις της Tesla.

**ΣΗΜΕΪΩΣΗ:** Εάν προκληθεί ζημιά στον μπροστινό προφυλακτήρα, επικοινωνήστε με ένα εξουσιοδοτημένο φανοποιείο της Tesla για να γίνει επιθεώρηση των αισθητήρων για ζημιά.



## Εμφάνιση πληροφοριών διαδρομής

Οι πληροφορίες διαδρομής εμφανίζονται στην οθόνη αφής όταν αγγίζετε τις επιλογές **Controls > Trips**. Για την τρέχουσα διαδρομή, μπορείτε να δείτε την απόσταση, τη διάρκεια και τη μέση κατανάλωση ενέργειας. Μπορείτε επίσης να δείτε την απόσταση, τη συνολική και τη μέση ενέργεια που έχει χρησιμοποιηθεί από την τελευταία φόρτιση και για επιπλέον διαδρομές.

Για να ονομάσετε ή να μετονομάσετε μια διαδρομή, αγγίξτε το όνομα της διαδρομής, εισαγάγετε ένα νέο όνομα για τη διαδρομή και πατήστε **Save**. Για να μηδενίσετε έναν συγκεκριμένο μετρητή διαδρομής, αγγίξτε το αντίστοιχο κουμπί **Reset**.

Μπορείτε να βλέπετε πληροφορίες για έως τρεις διαδρομές στον πίνακα οργάνων. Χρησιμοποιήστε τα πλαίσια ελέγχου για να καθορίσετε τις διαδρομές που θέλετε να εμφανίζονται. Στη συνέχεια, χρησιμοποιήστε τον τροχό κύλισης στη δεξιά πλευρά του τιμονιού για να εμφανίσετε τις επιλεγμένες διαδρομές (βλ. [Χρήση των δεξιών κουμπιών στο τιμόνι στη σελίδα 90](#)).

## Χιλιομετρητής

Για να εμφανίσετε τον χιλιομετρητή και να δείτε τα χιλιόμετρα που έχει διανύσει το όχημα, κάντε ένα από τα εξής:

- Αγγίξτε τις επιλογές **Controls > Software**.
- Αγγίξτε τις επιλογές **Controls > Trips**.
- Ανοίξτε την εφαρμογή για κινητά και προχωρήστε προς τα κάτω έως το κάτω μέρος της κύριας οθόνης.



## Θέση κάμερας

Model X είναι εξοπλισμένο με κάμερα οπισθοπορείας, η οποία βρίσκεται πάνω από την πίσω πινακίδα κυκλοφορίας.

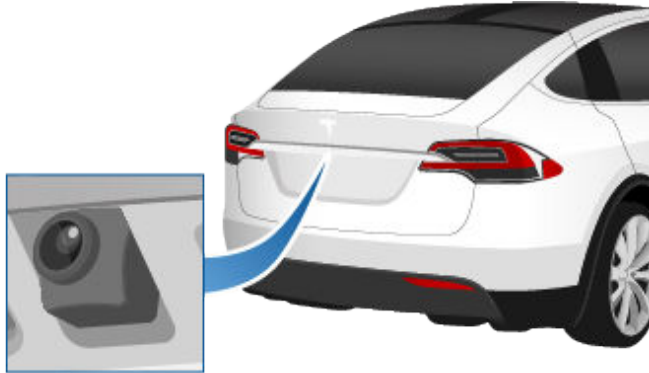

Κάθε φορά που μετακινείτε τον επιλογέα ταχυτήτων στη θέση όπισθεν, στην οθόνη αφής εμφανίζεται η εικόνα από την κάμερα. Οι γραμμές εμφανίζουν τη διαδρομή οδήγησης με βάση τη θέση που βρίσκεται το τιμόνι. Αυτές οι γραμμές προσαρμόζονται, καθώς μετακινείτε το τιμόνι.

Εάν το Model X ανιχνεύσει ένα αντικείμενο (όπως ένα άλλο όχημα ή έναν πεζό) που πρόκειται να περάσει πίσω από το όχημα, μια κάθετη κόκκινη γραμμή εμφανίζεται πάνω από την τροφοδοσία της κάμερας οπισθοπορείας. Για περισσότερες πληροφορίες, βλ. [Ειδοποίηση διερχόμενης κυκλοφορίας πίσω στη σελίδα 181](#).

Model X εμφανίζει επίσης εικόνες από τις πλευρικές κάμερες (εάν υπάρχουν). Σύρετε απλά προς τα επάνω ή κάτω για να αποκρύψετε ή να εμφανίσετε τις εικόνες της πλευρικής κάμερας.

**ΣΗΜΕΪΩΣΗ:** Ίσως χρειαστεί να επεκτείνετε το παράθυρο της κάμερας για να δείτε τις εικόνες από τις πλευρικές κάμερες (εάν υπάρχουν).

**ΣΗΜΕΪΩΣΗ:** Οπτικές πληροφορίες από το το σύστημα υποβοήθησης στάθμευσης Park Assist εμφανίζονται επίσης στον πίνακα οργάνων (βλ. [Σύστημα υποβοήθησης στάθμευσης Park Assist στη σελίδα 107](#)).



Για να εμφανίζετε την εικόνα των πίσω καμερών οπισθοπορείας ανά πάσα στιγμή, ανοίξτε την εκκίνηση εφαρμογών και αγγίξτε την εφαρμογή της κάμερας.

Εάν εμφανίζεται μια μαύρη οθόνη στην οθόνη αφής αντί για τη ροή της κάμερας οπισθοπορείας κατά την όπισθεν, χρησιμοποιήστε τους καθρέφτες οπισθοπορείας και βεβαιωθείτε ότι το περιβάλλον σας είναι ασφαλές πριν συνεχίσετε την όπισθεν. Εάν η κάμερα οπισθοπορείας επιμένει να μην λειτουργεί, χρησιμοποιήστε την εφαρμογή για κινητά για να προγραμματίσετε ένα ραντεβού για σέρβις.



**ΠΡΟΕΙΔΟΠΟΪΣΗ:** Μην βασίζεστε ποτέ στις κάμερες για να ενημερωθείτε αν υπάρχουν στην περιοχή πίσω σας αντικείμενα ή/και άτομα. Οι κάμερες ενδέχεται να μην ανιχνεύσει(-ουν) αντικείμενα ή εμπόδια που μπορεί να προκαλέσουν ζημιά ή τραυματισμό. Επιπλέον, αρκετοί εξωτερικοί παράγοντες μπορούν να μειώσουν την απόδοση των καμερών, όπως ένας βρόμικος φακός ή ένας φακός μπροστά στον οποίο υπάρχουν εμπόδια. Συνεπώς, εάν βασίζεστε στις κάμερες για να προσδιορίσετε εάν το Model X πλησιάζει σε ένα εμπόδιο, μπορεί να προκληθεί ζημιά στο όχημα ή/και σε αντικείμενα και να προκληθεί σοβαρός τραυματισμός. Ελέγχετε πάντα την περιοχή με τα μάτια σας. Κατά την οπισθοπορεία, ελέγξτε κοιτάζοντας πάνω από τον ώμο σας και χρησιμοποιήστε όλους τους καθρέφτες. Χρησιμοποιείτε τις κάμερες μόνο για σκοπούς καθοδήγησης. Δεν προορίζεται για να υποκαταστήσει τους δικούς σας άμεσους οπτικούς ελέγχους και δεν αποτελεί υποκατάστατο της προσεκτικής οδήγησης.

Για να εξασφαλίσετε καθαρή εικόνα, ο φακός της κάμερας πρέπει να είναι καθαρός και χωρίς εμπόδια. Βλ. [Καθαρισμός στη σελίδα 245](#).



## Σύστημα προστασίας πεζών

---

(Αν υπάρχει) Το Σύστημα προστασίας πεζών στο Model X εκπέμπει ένα ηχητικό σήμα όταν οδηγείτε με ταχύτητα μικρότερη από περίπου 33 km/h (21 mph) ή με όπισθεν. Τα ηλεκτρικά οχήματα λειτουργούν αθόρυβα και αυτός ο ήχος βοηθά τους πεζούς να αντιληφθούν το επερχόμενο όχημά σας. Η ένταση του ήχου, ο οποίος ενεργοποιείται κάθε φορά στο Model X επιλέγεται άλλη σχέση εκτός από τη θέση στάθμευσης, αυξάνεται καθώς αυξάνεται η ταχύτητα.

**ΣΗΜΕΪΩΣΗ:** Το Σύστημα ηχητικής προειδοποίησης πεζών ενδέχεται να μην είναι διαθέσιμο σε οχήματα που κατασκευάστηκαν περίπου πριν από την 1η Ιουλίου 2021.

**⚠ ΠΡΟΕΙΔΟΠΟΪΗΣΗ:** Εάν δεν ακούγεται ήχος, οι πεζοί μπορεί να μην αντιληφθούν το επερχόμενο όχημά σας, το οποίο μπορεί να αυξήσει την πιθανότητα σύγκρουσης, με αποτέλεσμα σοβαρό τραυματισμό ή θάνατο. Μην βασίζεστε ποτέ στο Σύστημα ηχητικής προειδοποίησης πεζών για να βεβαιωθείτε ότι οι πεζοί έχουν αντιληφθεί το όχημά σας. Εάν το Σύστημα ηχητικής προειδοποίησης πεζών δεν λειτουργεί, προγραμματίστε ένα ραντεβού σέρβις.



**ΣΗΜΕΪΩΣΗ:** Ανάλογα με την ημερομηνία παραγωγής και τη διαμόρφωση του οχήματος, το Model X μπορεί να μην είναι εξοπλισμένο με την ενεργή αεροτομή.

Το Model X διαθέτει πίσω αεροτομή που έχει σχεδιαστεί για τη βελτίωση της αεροδυναμικής. Εάν το Model X είναι εξοπλισμένο με την ενεργή αεροτομή, η θέση της αεροτομής μπορεί να μεταβάλλεται ανάλογα με την κατάσταση και την ταχύτητα του Model X:

- Όταν στο Model X έχει επιλεγεί η όπισθεν ή όταν η ταχύτητα πορείας είναι μικρότερη από 16 km/h, η αεροτομή παρέχει μέγιστη ορατότητα πίσω από το Model X.
- Όταν η ταχύτητα πορείας υπερβεί τα 72 km/h, η αεροτομή κατεβαίνει χαμηλότερα στη θέση που παρέχει την πιο αποτελεσματική αεροδυναμική.
- Με την απενεργοποίηση και το κλείδωμα του Model X, η αεροτομή συμπύσσεται.

Για να μπορεί η αεροτομή να κινείται αυτόματα όπως περιγράφεται παραπάνω, αγγίξτε τις επιλογές **Controls > Service > Spoiler Mode > Automatic**. Για να απενεργοποιήσετε την αυτόματη κίνηση της αεροτομής και να τη διατηρήσετε στην εκτεταμένη θέση, επιλέξτε τη ρύθμιση **Extended**.

**ΣΗΜΕΪΩΣΗ:** Εάν η αεροτομή δεν μπορεί να κατέβει χαμηλότερα ή να ανυψωθεί αυτόματα, εμφανίζεται στον πίνακα οργάνων μια ειδοποίηση. Επικοινωνήστε με το Σέρβις της Tesla.





## Ρυμούλκηση και αξεσουάρ

Το πακέτο ρυμούλκησης σας επιτρέπει να ρυμουλκήσετε ένα τρέιλερ με το Model X. Σας επιτρέπει επίσης να μεταφέρετε σκι, snowboard, ποδήλατα κ.λπ., συνδέοντας μια σχάρα μεταφοράς αξεσουάρ στον κοτσαδόρο.

### Αξεσουάρ μεταφοράς

Το πακέτο ρυμούλκησης του Model X διαθέτει μπίλια ζεύξης 50 mm που μπορεί να υποστηρίξει μια σχάρα μεταφοράς αξεσουάρ.

Η μπίλια ζεύξης είναι σχεδιασμένη για στήριξη κατακόρυφων φορτίων έως 54 kg όταν το φορτίο προεξέχει προς τα πίσω σε απόσταση έως 63 cm από την μπίλια ζεύξης, όπως στην περίπτωση μεταφοράς ποδηλάτων σε σχάρα μεταφοράς αξεσουάρ.

Κατά τη μεταφορά ποδηλάτων ή άλλων αντικειμένων στον κοτσαδόρο του Model X, ελέγχετε πάντα για να βεβαιωθείτε ότι δεν γίνεται υπέρβαση του μέγιστου βάρους. Κατά τον υπολογισμό του βάρους, μην ξεχάσετε να συμπεριλάβετε το βάρος της σχάρας μεταφοράς αξεσουάρ. Για παράδειγμα, εάν η σχάρα μεταφοράς ζυγίζει 14 kg, το όριο βάρους επαρκεί για τη μεταφορά δύο ποδηλάτων βάρους περίπου 20 kg το καθένα ή τεσσάρων ποδηλάτων βάρους περίπου 10 kg το καθένα.

 **ΠΡΟΣΟΧΗ:** Ο κοτσαδόρος του Model X έχει σχεδιαστεί για να υποστηρίξει έως 54 kg. Η υπέρβαση αυτού του μέγιστου βάρους μπορεί να προκαλέσει σημαντική ζημιά.

 **ΠΡΟΣΟΧΗ:** Μην επιχειρήσετε να εγκαταστήσετε μια σχάρα μεταφοράς σε ένα Model X που δεν διαθέτει το πακέτο ρυμούλκησης. Διαφορετικά, μπορεί να προκληθεί σημαντική ζημιά.

Για να τοποθετήσετε και να χρησιμοποιήσετε μια σχάρα μεταφοράς αξεσουάρ, πρέπει να είναι συνδεδεμένος ο κοτσαδόρος (βλ. [Σύνδεση του κοτσαδόρου ρυμούλκησης στη σελίδα 126](#)). Στη συνέχεια, ακολουθήστε τις οδηγίες που παρέχονται με τη σχάρα μεταφοράς αξεσουάρ. Τηρείτε όλους τους κανονισμούς και τις νομικές απαιτήσεις της χώρας/περιοχής σας που ισχύουν για τα αξεσουάρ μεταφοράς.

Το πακέτο ρυμούλκησης του Model X περιλαμβάνει την καλωδίωση που είναι απαραίτητη για τη χρήση σχάρας μεταφοράς αξεσουάρ με φώτα (βλ. [Ηλεκτρικές συνδέσεις στη σελίδα 128](#)). Το πακέτο περιλαμβάνει επίσης το λογισμικό Trailer Mode (βλ. [Trailer Mode στη σελίδα 123](#)).



Όταν συνδέετε την καλωδίωση μιας σχάρας μεταφοράς αξεσουάρ, το Model X εντοπίζει μια σύνδεση για τα φώτα του τρέιλερ και στον πίνακα οργάνων ανάβει αυτή η ένδειξη. Το Trailer Mode είναι απενεργοποιημένο.

Όταν μεταφέρετε αξεσουάρ, επιβεβαιώνετε περιοδικά ότι η σχάρα μεταφοράς αξεσουάρ και το φορτίο του παραμένουν πάντα ασφαλισμένα και, εάν υπάρχουν, ότι τα φώτα της σχάρας μεταφοράς αξεσουάρ λειτουργούν.

**ΣΗΜΕΪΩΣΗ:** Μεταβείτε στη διεύθυνση [www.tesla.com](http://www.tesla.com) για να αγοράσετε αξεσουάρ για το Model X. Παρόλο που διατίθενται προϊόντα τρίτων κατασκευαστών, η Tesla συνιστά και υποστηρίζει μόνο προϊόντα εγκεκριμένα από την Tesla (βλ. [Εξαρτήματα και αξεσουάρ στη σελίδα 254](#)). Τα αξεσουάρ που διατίθενται για το Model X διαφέρουν ανάλογα με την περιοχή αγοράς. Πριν επιχειρήσετε να τοποθετήσετε μια σχάρα μεταφοράς που δεν είναι της Tesla, διαβάστε τις πληροφορίες προϊόντος για να διασφαλίσετε τη συμβατότητα.

**ΣΗΜΕΪΩΣΗ:** Όταν δεν χρησιμοποιείται, η του κοτσαδόρου, θα πρέπει να αφαιρείται και να φυλάσσεται σε στεγνό μέρος, ώστε να αποφεύγεται η σκουριά και η διάβρωση. Διατηρήστε το κάλυμμα προστασίας από τη σκόνη πάνω από το περίβλημα του κοτσαδόρου, για να μην εισχωρούν ρύποι και κατάλοιπα (βλ. [Αποσύνδεση του κοτσαδόρου ρυμούλκησης στη σελίδα 127](#)).



**ΠΡΟΣΟΧΗ:** Μια σχάρα μεταφοράς μπορεί να εμποδίζει το οπτικό σας πεδίο από τον εσωτερικό καθρέφτη ή τις πίσω κάμερες. Επιπλέον, ορισμένες λειτουργίες του Autopilot ενδέχεται να μην λειτουργούν όπως αναμένεται.



**ΠΡΟΕΙΔΟΠΟΪΣΗ:** Η Tesla δεν αναλαμβάνει καμία ευθύνη για ζημιές ή τραυματισμούς που προκύπτουν από την τοποθέτηση και τη χρήση μιας σχάρας μεταφοράς αξεσουάρ, από τυχόν παραλείψεις στις οδηγίες που συνοδεύουν τη σχάρα μεταφοράς αξεσουάρ ή από τη μη τήρηση των οδηγιών από εσάς. Η εγγύηση δεν καλύπτει ζημιές που προκαλούνται από τη χρήση σχάρας μεταφοράς αξεσουάρ.



## Ικανότητα ρυμούλκησης

Το συνολικό βάρος του τρέιλερ (συμπεριλαμβανομένου όλου του φορτίου και του πρόσθετου εξοπλισμού) και το βάρος στο σημείο σύνδεσης του τρέιλερ δεν πρέπει ποτέ να υπερβαίνουν τα ακόλουθα:

Μέγεθος τροχού/ζάντας	Μέγιστη ικανότητα ρυμούλκησης*	Μέγιστο βάρος στο σημείο σύνδεσης**
19***, 20" ή 22"	2300 kg	100 kg

\*Η Tesla συνιστά να υπάρχει ξεχωριστό σύστημα πέδησης σε τρέιλερ με βάρος φορτίου άνω των 450 kg. Το σύστημα πέδησης πρέπει να είναι κατάλληλο για το βάρος του τρέιλερ. Ακολουθήστε τις οδηγίες που παρέχονται από τον κατασκευαστή των φρένων του τρέιλερ, για να εξασφαλίσετε τη σωστή εγκατάσταση, ρύθμιση και συντήρηση των φρένων του τρέιλερ.

\*\*Το βάρος στο σημείο σύνδεσης είναι η δύναμη προς τα κάτω που ασκεί το βάρος του τρέιλερ στον κοτσαδόρο. Είναι το μέγιστο τεχνικά αποδεκτό βάρος στο σημείο ζεύξης (100 kg ή 90 kg για μοντέλα Plaid). Δεν πρέπει να είναι μικρότερη από το 4% του φορτίου του τρέιλερ. Η μεταφορά σημαντικού αριθμού εξοπλισμού, επιβατών ή φορτίου στο όχημα ρυμούλκησης μπορεί να μειώσει το βάρος στο σημείο σύνδεσης που μπορεί να αντέξει, γεγονός που μειώνει επίσης τη μέγιστη ικανότητα ρυμούλκησης. Η μέγιστη ικανότητα ρυμούλκησης υπολογίζεται με την προϋπόθεση ότι δεν γίνεται υπέρβαση του τεχνικά αποδεκτού βάρους έμφορτου οχήματος (TPMLM). Το TPMLM αναγράφεται στην προβλεπόμενη από τον νόμο πινακίδα (βλ. [Πινακίδα προβλεπόμενη από τον νόμο στη σελίδα 259](#)).

Το Model X με χειμερινά ελαστικά 19" υποστηρίζει ρυμούλκηση MONO εάν διαθέτει αυτά τα ειδικά ελαστικά:

Ελαστικό	Με καρφιά	Μέγεθος ζάντας	Ονομαστική τιμή (Εμπρός/Πίσω)
Nokian Hakkapeliitta 8	Ναι	19"	110 T (190 km/h)
Nokian Hakkapeliitta R2	Όχι	19"	110 R (170 km/h)
Pirelli Sottozero 3	Όχι	19"	110 V (240 km/h)



**ΠΡΟΕΙΔΟΠΟΪΣΗ:** Μην χρησιμοποιείτε το Model X για ρυμούλκηση, εάν έχει χειμερινά ελαστικά 19" που δεν αναφέρονται παραπάνω.



## Πιέσεις ελαστικών κατά τη ρυμούλκηση

Κατά τη ρυμούλκηση τρέιλερ, πρέπει να ρυθμίζετε την πίεση των ελαστικών ανάλογα με το πρόσθετο φορτίο. Διατηρείτε τα ελαστικά φουσκωμένα στις παρακάτω πιέσεις (αυτές οι πιέσεις υπερσχύουν των πιέσεων που αναγράφονται στην ετικέτα στοιχείων ελαστικών και φόρτωσης):

Μπροστινά ελαστικά	Πίσω ελαστικά	Πίεση πλήρωσης κρύνων ελαστικών
245/45R19	245/45R19	45 psi (310 kPa)
255/45R20 265/45R20	275/45R20	46 psi (320 kPa)
265/35ZR22	285/35ZR22	50 psi (345 kPa)

**ΣΗΜΕΪΩΣΗ:** Κατά τη ρυμούλκηση ενός τρέιλερ, δεν επιτρέπεται υπέρβαση του μέγιστου τεχνικά αποδεκτού βάρους στον πίσω άξονα κατά περισσότερο από 15% και δεν επιτρέπεται υπέρβαση του τεχνικά αποδεκτού βάρους με φορτίου του οχήματος κατά περισσότερο από 100 kg. Σε αυτές τις περιπτώσεις, η ταχύτητα του οχήματος δεν πρέπει να υπερβαίνει τα 100 km/h και η πίεση των πίσω ελαστικών πρέπει να είναι τουλάχιστον 20 kPa υψηλότερη από την πίεση των ελαστικών που συνιστάται για κανονική χρήση.

**⚠ ΠΡΟΕΙΔΟΠΟΪΣΗ:** Ελέγχετε την πίεση των ελαστικών με μανόμετρο ακριβείας όταν τα ελαστικά είναι κρύα. Η οδήγηση για 1,5 km θερμαίνει τα ελαστικά αρκετά ώστε να επηρεαστεί η πίεσή τους. Η στάθμευση του οχήματος σε άμεσο ηλιακό φως ή σε υψηλές θερμοκρασίες μπορεί επίσης να επηρεάσει την πίεση των ελαστικών. Εάν πρέπει να ελέγξετε τα ελαστικά ενώ είναι ζεστά, θα πρέπει να αναμένετε αυξημένες πιέσεις. Μην αφαιρέσετε αέρα από τα ζεστά ελαστικά στην προσπάθεια να επιτύχετε τις συνιστώμενες πιέσεις κρύνων ελαστικών. Όταν ένα ζεστό ελαστικό έχει πίεση ίση ή χαμηλότερη από τη συνιστώμενη πίεση πλήρωσης κρύνων ελαστικών, δεν είναι αρκετά φουσκωμένο και είναι επικίνδυνο.

**⚠ ΠΡΟΕΙΔΟΠΟΪΣΗ:** Μην επιχειρήσετε ποτέ να ρυμουλκήσετε τρέιλερ, εάν κάποιο ελαστικό του Model X είναι ελαττωματικό ή έχει φουσκωθεί με κιτ επισκευής ελαστικών. Ένα προσωρινά επισκευασμένο ελαστικό δεν έχει σχεδιαστεί για να αντέχει το φορτίο ρυμούλκησης. Η ρυμούλκηση με ελαττωματικό ή προσωρινά επισκευασμένο ελαστικό μπορεί να προκαλέσει αστοχία του ελαστικού και απώλεια ευστάθειας του οχήματος.

## Πριν από τη ρυμούλκηση τρέιλερ

Πριν από τη ρυμούλκηση ενός τρέιλερ, πρέπει να κάνετε τα εξής:

- Φουσκώστε τα ελαστικά με την πίεση πλήρωσης κρύνων ελαστικών που καθορίζεται στην ενότητα "Πιέσεις ελαστικών κατά τη ρυμούλκηση".
- Ρυθμίστε το ύψος ανάρτησης στην επιλογή **Low** (αγγίξτε τις επιλογές **Controls > Suspension > Low**).
- Τηρείτε όλους τους κανονισμούς και τις νομικές απαιτήσεις της χώρας/περιοχής σας που ισχύουν για τη ρυμούλκηση τρέιλερ. Η μη συμμόρφωση με τους κανονισμούς μπορεί να θέσει σε κίνδυνο την ασφάλειά σας.
- Ρυθμίστε τους πλευρικούς καθρέφτες, για να έχετε ανεμπόδιστη ορατότητα προς τα πίσω χωρίς σημαντικό τυφλό σημείο.
- Ενεργοποιήστε τη λειτουργία **Trailer Mode** (βλ. **Trailer Mode** στη σελίδα 123).

Επιβεβαιώστε τα εξής:

- Το Model X βρίσκεται σε οριζόντια θέση με το τρέιλερ συνδεδεμένο. Εάν το όχημα έχει κλίση προς τα επάνω στο μπροστινό μέρος και προς τα κάτω στο πίσω μέρος, ελέγξτε ότι δεν υπερβαίνετε τη μέγιστη ικανότητα ρυμούλκησης και τα φορτία στο σημείο σύνδεσης που παρέχονται στην ενότητα "Ικανότητα μεταφοράς".
- Όλα τα εξαρτήματα και τα παρελκόμενα του κοτσαδόρου τρέιλερ και οι ηλεκτρικοί σύνδεσμοι (συμπεριλαμβανομένων των φώτων όπισθεν και ομίχλης, εάν υπάρχουν) βρίσκονται σε καλή κατάσταση και είναι σωστά συνδεδεμένα. Εάν παρατηρήσετε οποιοδήποτε πρόβλημα, μην ρυμουλκήσετε το τρέιλερ.
- Τα φώτα του τρέιλερ (φώτα φρένων, φώτα φλας και φώτα θέσης) λειτουργούν σωστά.
- Το σημείο σύνδεσης του τρέιλερ είναι καλά συνδεδεμένο στην μπίλια του κοτσαδόρου.
- Όλο το φορτίο είναι ασφαλισμένο.
- Υπάρχουν διαθέσιμοι τάκοι τροχών.
- Το φορτίο του τρέιλερ είναι ομοιόμορφα κατανομημένο, έτσι ώστε το βάρος στο σημείο σύνδεσης του τρέιλερ να είναι περίπου 4% του συνολικού βάρους του τρέιλερ, χωρίς να γίνεται υπέρβαση των μέγιστων βαρών στο σημείο σύνδεσης που παρέχονται στην ενότητα "Ικανότητα μεταφοράς".

**⚠ ΠΡΟΕΙΔΟΠΟΪΣΗ:** Το βάρος στο σημείο σύνδεσης του τρέιλερ πρέπει να είναι περίπου 4% του συνολικού βάρους του τρέιλερ χωρίς να γίνεται υπέρβαση των μέγιστων βαρών στο σημείο σύνδεσης που παρέχονται στην ενότητα "Ικανότητα μεταφοράς". Τα φορτία που είναι κατανομημένα εξίσου στους τροχούς ή είναι βαρύτερα στο πίσω μέρος μπορεί να προκαλέσουν ταλάντευση του τρέιλερ, με αποτέλεσμα την απώλεια ελέγχου του οχήματος.



**⚠ ΠΡΟΕΙΔΟΠΟΪΣΗ:** Πρέπει πάντα να βεβαιώνετε ότι το φορτίο είναι ασφαλισμένο στο τρέιλερ και ότι δεν θα μετατοπιστεί. Οι δυναμικές μετατοπίσεις φορτίου μπορούν να προκαλέσουν απώλεια του ελέγχου του οχήματος, με αποτέλεσμα να προκύψει σοβαρός τραυματισμός ή θάνατος.

## Trailer Mode

Το Trailer Mode πρέπει να είναι πάντα ενεργό κατά τη ρυμούλκηση τρέιλερ. Όταν συνδέετε την ηλεκτρική σύνδεση ενός τρέιλερ, το Model X ενεργοποιεί αυτόματα το Trailer Mode. Όταν αποσυνδέετε την ηλεκτρική σύνδεση του τρέιλερ, το Trailer Mode απενεργοποιείται. Για να ενεργοποιήσετε ή να κλείσετε το Trailer Mode με μη αυτόματο τρόπο, αγγίξτε τις επιλογές **Controls > Pedals & Steering > Trailer Mode** στην οθόνη αφής. Στον πίνακα οργάνων εμφανίζεται μία από τις παρακάτω ενδείξεις:



Η λειτουργία Trailer Mode είναι ενεργή.



Το Model X εντοπίζει μια σύνδεση για τα φώτα του τρέιλερ, αλλά το Trailer Mode είναι απενεργοποιημένο. Είναι πιθανό να έχει συνδεθεί κάποιο αξεσουάρ μεταφοράς.



Το Model X εντοπίζει μια ελαττωματική ηλεκτρική σύνδεση για τα φώτα του τρέιλερ. Ορισμένα ή όλα τα φώτα του τρέιλερ ενδέχεται να μην λειτουργούν. Σταματήστε μόλις είναι ασφαλές να κάνετε κάτι τέτοιο και επιθεωρήστε τα φώτα του τρέιλερ για ελαττωματική καλωδίωση ή συνδέσεις. Εάν τα προβλήματα επιλυθούν και το κόκκινο εικονίδιο παραμένει, απενεργοποιήστε και ενεργοποιήστε ξανά το Trailer Mode.

**ΣΗΜΕΪΩΣΗ:** Σε περιπτώσεις όπου το Model X εντοπίζει ένα βαρύ φορτίο, θεωρεί ότι έχει συνδεθεί τρέιλερ και ενεργοποιεί αυτόματα το Trailer Mode. Στον πίνακα οργάνων, εμφανίζεται ένα μήνυμα που σας ενημερώνει ότι έχει ενεργοποιηθεί το Trailer Mode. Όταν ενεργοποιείται αυτόματα το Trailer Mode λόγω εντοπισμού μεγάλου φορτίου, μπορείτε να αλλάξετε τη ρύθμιση του Trailer Mode μόνο ακινητοποιώντας το Model X, επιλέγοντας τη θέση στάθμευσης ή τη νεκρά στο κιβώτιο ταχυτήτων και ενεργοποιώντας χειροκίνητα το φρένο στάθμευσης μέσω της οθόνης αφής (**Controls > Safety > Parking Brake**).

Ορισμένες λειτουργίες του Autopilot, καθώς και η λειτουργία του πίσω αισθητήρα στάθμευσης, μπορεί να μην είναι διαθέσιμες όταν είναι ενεργοποιημένη η λειτουργία τρέιλερ. Επιπλέον, ορισμένες λειτουργίες μπορεί να ανταποκρίνονται διαφορετικά. Για παράδειγμα:

- Το Autosteer είναι μη διαθέσιμο.

- Το Σύστημα σταθεροποίησης ταχύτητας ανάλογα με την κίνηση αυξάνει την απόσταση από το προπορευόμενο όχημα.
- Το σύστημα αερανάρτησης δεν πραγματοποιεί ρυθμίσεις με βάση την ταχύτητα από **Standard** σε **Low**.
- Το σύστημα αερανάρτησης δεν αυξάνει αυτόματα το ύψος οδήγησης βάσει των αποθηκευμένων τοποθεσιών.
- Οι ειδοποιήσεις επικείμενης πλευρικής σύγκρουσης είναι ενεργές, αλλά οι αυτόματες παρεμβάσεις συστήματος διεύθυνσης είναι απενεργοποιημένες.
- Η δύναμη πέδησης που παρέχεται από την Αυτόματη πέδηση έκτακτης ανάγκης (βλ. **Σύστημα αποφυγής σύγκρουσης στη σελίδα 179**) περιορίζεται σημαντικά.

**⚠ ΠΡΟΕΙΔΟΠΟΪΣΗ:** Μην βασίζεστε στο Model X για τον εντοπισμό του τρέιλερ και την αυτόματη ενεργοποίηση του Trailer Mode. Ελέγχετε πάντα ότι το Trailer Mode είναι ενεργοποιημένο πριν από τη ρυμούλκηση τρέιλερ.

**⚠ ΠΡΟΕΙΔΟΠΟΪΣΗ:** Σε καμία περίπτωση, δεν πρέπει να τερματίζετε τη λειτουργία του Trailer Mode ενώ ρυμουλκείτε τρέιλερ. Κάτι τέτοιο μπορεί να προκαλέσει σοβαρό τραυματισμό ή/και θάνατο.

**⚠ ΠΡΟΕΙΔΟΠΟΪΣΗ:** Μην χρησιμοποιείτε τη ρύθμιση ανάρτησης για να αντιστοιχίσετε το ύψος του κοτσαδόρου με το ύψος του τρέιλερ.

## Φρένα τρέιλερ

Κατά τη ρυμούλκηση τρέιλερ με βάρος άνω των 450 kg, η Tesla συνιστά το τρέιλερ να διαθέτει δικό του σύστημα φρένων, επαρκές για το βάρος του τρέιλερ. Διασφαλίστε τη συμμόρφωση με τους τοπικούς κανονισμούς. Ο ελεγκτής φρένων πρέπει να αγοραστεί ξεχωριστά και μπορείτε να παραγγείλετε τον απαιτούμενο σπειροειδή σύνδεσμο 4 ακίδων από το Σέρβις της Tesla.

Ακολουθήστε τα παρακάτω βήματα για να συνδέσετε έναν ελεγκτή φρένων:

1. Συνδέστε την καλωδίωση του ελεγκτή φρένων στις κατάλληλες θέσεις του σπειροειδούς συνδέσμου 4 ακίδων.



## Ρυμούλκηση και αξεσουάρ

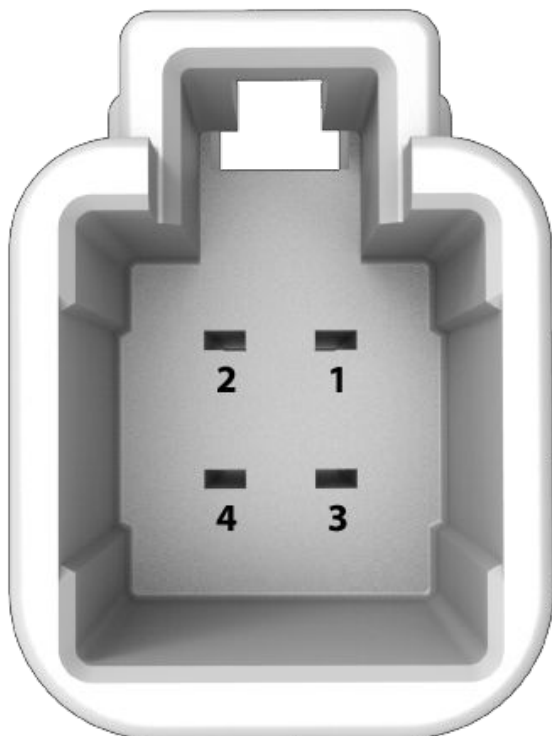

- 1 - Έξοδος ελέγχου φρένων προς τρέιλερ
- 2 - Γείωση
- 3 - Σήμα ενεργοποίησης φρένου
- 4 - Ηλεκτρική τροφοδοσία Χαμηλή τάση (20 A)

2. Αφαιρέστε το κάλυμμα που βρίσκεται κάτω από το ταμπλό, στον χώρο ποδιών της πλευράς του οδηγού.

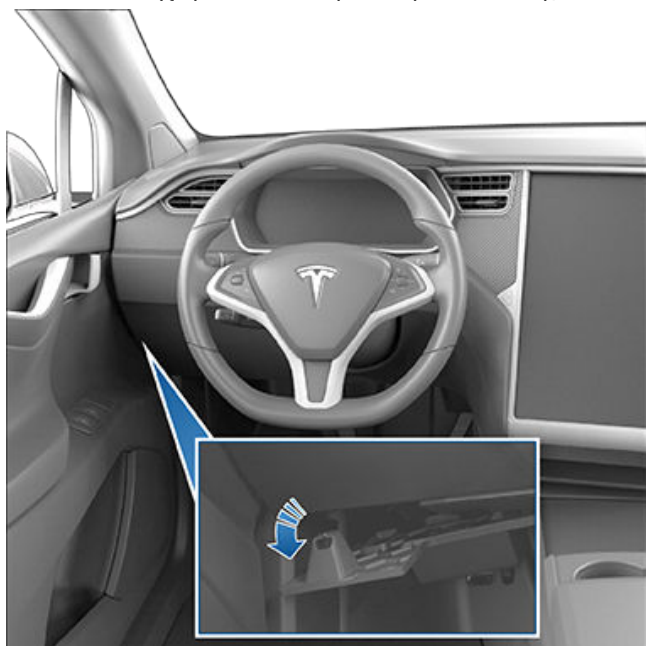

3. Αφαιρέστε τη μοκέτα για να αποκαλυφθεί ο σύνδεσμος 4 ακίδων του Model X στην καλωδίωση.







## Οδηγίες ρυμούλκησης

Το Model X έχει σχεδιαστεί πρωτίστως ως όχημα μεταφοράς επιβατών. Η ρυμούλκηση τρέιλερ προσθέτει επιπλέον φορτίο στους κινητήρες, το σύστημα μετάδοσης κίνησης, τα φρένα, τα ελαστικά και την ανάρτηση και μειώνει σημαντικά την αυτονομία. Εάν αποφασίσετε να ρυμουλκήσετε τρέιλερ, προχωρήστε με προσοχή και ακολουθήστε τις παρακάτω γενικές οδηγίες:

4. Συνδέστε τον σπειροειδή σύνδεσμο στην υποδοχή καλωδίωσης του οχήματος.

**⚠ ΠΡΟΕΙΔΟΠΟΪΣΗ:** Η ρυμούλκηση αυξάνει την απόσταση ακινητοποίησης, ακόμη και όταν το τρέιλερ διαθέτει το δικό του σύστημα πέδησης. Κατά τη ρυμούλκηση, αυξήστε την απόσταση από το προπορευόμενο όχημα και αποφύγετε καταστάσεις που θα μπορούσαν ενδεχομένως να προκαλέσουν απότομο φρενάρισμα. Σε αντίθετη περίπτωση, μπορεί να προκληθεί σύγκρουση.

**⚠ ΠΡΟΕΙΔΟΠΟΪΣΗ:** Τηρείτε όλους τους κανονισμούς και τις νομικές απαιτήσεις στην περιφερειακή και εθνική δικαιοδοσία σας, που ισχύουν ειδικά για τις απαιτήσεις ρυμούλκησης και πέδησης του τρέιλερ. Σε πολλές περιοχές απαιτείται διακόπτης αποσύμπλεξης, ο οποίος βρίσκεται στο σημείο σύνδεσης του τρέιλερ, για την ενεργοποίηση των φρένων του τρέιλερ σε περίπτωση διαχωρισμού του από το όχημα. Η μη συμμόρφωση με τους κανονισμούς μπορεί να θέσει σε κίνδυνο την ασφάλειά σας.

**⚠ ΠΡΟΕΙΔΟΠΟΪΣΗ:** Ακολουθήστε τις οδηγίες που παρέχονται από τον κατασκευαστή των φρένων του τρέιλερ, για να βεβαιωθείτε ότι τα φρένα του τρέιλερ έχουν τοποθετηθεί, ρυθμιστεί και συντηρούνται σωστά. Η Tesla δεν φέρει ευθύνη για ζημιές που προκαλούνται από λανθασμένη εγκατάσταση των συστημάτων πέδησης του τρέιλερ.

**⚠ ΠΡΟΕΙΔΟΠΟΪΣΗ:** Μην επιχειρήσετε ποτέ να συνδέσετε τα φρένα του τρέιλερ απευθείας στο σύστημα πέδησης του οχήματος. Εάν κάνετε κάτι τέτοιο, μπορεί να προκληθεί ζημιά στο όχημα και στο τρέιλερ, και να προκληθεί δυσλειτουργία στο σύστημα πέδησης, με αποτέλεσμα σοβαρό τραυματισμό ή θάνατο.

- Μειώστε την ταχύτητα οδήγησης και αποφύγετε τους απότομους ελιγμούς. Να θυμάστε ότι κατά τη ρυμούλκηση τρέιλερ, ο έλεγχος κατεύθυνσης, η ευστάθεια, η ακτίνα στροφής, η απόσταση ακινητοποίησης και οι επιδόσεις της πέδησης διαφέρουν σε σύγκριση με την οδήγηση χωρίς τρέιλερ.
- Αυξήστε την απόσταση από το προπορευόμενο όχημα τουλάχιστον στο διπλάσιο. Αυτό βοηθά στην αποφυγή καταστάσεων όπου απαιτείται απότομο φρενάρισμα. Το απότομο φρενάρισμα μπορεί να προκαλέσει πλαγιολίσθηση ή "δίπλωμα" και απώλεια ελέγχου.
- Αποφεύγετε τις απότομες στροφές. Οι απότομες στροφές μπορεί να προκαλέσουν επαφή του τρέιλερ με το όχημα και να προκαλέσουν ζημιά. Να θυμάστε ότι οι τροχοί του τρέιλερ είναι πιο κοντά στο εσωτερικό της στροφής από τους τροχούς του οχήματος. Συνεπώς, πρέπει να παίρνετε τις στροφές πιο ανοιχτά για να μην χτυπήσει το τρέιλερ σε κράσπεδα, οδικά σήματα, δέντρα ή άλλα αντικείμενα.
- Ελέγχετε περιοδικά τα φώτα και τα φλας του τρέιλερ, για να βεβαιωθείτε ότι οι λαμπτήρες εξακολουθούν να λειτουργούν. Κατά τη ρυμούλκηση τρέιλερ, τα βέλη των φλας στον πίνακα οργάνων του οχήματος αναβοσβήνουν κανονικά, ακόμη και αν οι λαμπτήρες στο τρέιλερ είναι καμένοι.
- Επιβεβαιώνετε περιοδικά ότι το φορτίο είναι ασφαλές.
- Επιβεβαιώνετε περιοδικά ότι τα φρένα του τρέιλερ λειτουργούν.
- Αποφεύγετε τη στάθμευση σε σημεία με κλίση (βλ. [Στάθμευση με τρέιλερ στη σελίδα 125](#)).
- Επιβεβαιώνετε τακτικά ότι όλα τα εξαρτήματα ρυμούλκησης είναι καλά σφιγμένα.

## Στάθμευση με τρέιλερ

Όποτε είναι δυνατόν, αποφύγετε τη στάθμευση σε επικλινές έδαφος. Ωστόσο, εάν είναι απολύτως απαραίτητη η στάθμευση σε επικλινές έδαφος, τοποθετήστε τάκους τροχών στους τροχούς του τρέιλερ:

- Ένα άτομο πατάει παρατεταμένα το πεντάλ φρένου.
- Ένα δεύτερο άτομο τοποθετεί τους τάκους τροχών κάτω από τους τροχούς στην πλευρά κατωφέρειας των ελαστικών του οχήματος.
- Όταν οι τάκοι είναι στη θέση τους, αφήστε το πεντάλ φρένου και βεβαιωθείτε ότι οι τάκοι συγκρατούν το βάρος του οχήματος και του τρέιλερ.



## Ρυμούλκηση και αξεσουάρ

**ΣΗΜΕΪΩΣΗ:** Κατά τον έλεγχο των τάκων, βεβαιωθείτε ότι η Συγκράτηση οχήματος (βλ. [Συγκράτηση οχήματος στη σελίδα 109](#)) δεν είναι ενεργοποιημένη. Εάν η Συγκράτηση οχήματος φρενάρει το Model X, στον πίνακα οργάνων εμφανίζεται η φωτεινή ένδειξη της συγκράτησης οχήματος. Για να απενεργοποιήσετε τη Συγκράτηση οχήματος, πατήστε και αφήστε το πεντάλ φρένου.

- Θέστε το όχημα στη θέση στάθμευσης.

**⚠ ΠΡΟΕΙΔΟΠΟΪΣΗ:** Εάν απαιτείται στάθμευση σε επικλινές έδαφος, πρέπει πάντα να βεβαιώνετε ότι έχουν τοποθετηθεί σωστά τάκοι σε όλους τους τροχούς του τρέιλερ. Σε αντίθετη περίπτωση, μπορεί να προκληθεί σοβαρή ζημιά, τραυματισμός ή θάνατος.

### Μετριάσμός ταλαντώσεων τρέιλερ

Όταν ανιχνευτεί ταλάντωση του τρέιλερ, το σύστημα ηλεκτρονικού ελέγχου ευστάθειας του Model X προσπαθεί να εφαρμόσει το κατάλληλο ποσοστό πέδησης για να ελαχιστοποιήσει την ταλάντωση του τρέιλερ. Στον πίνακα οργάνων εμφανίζεται στιγμιαία η ένδειξη του συστήματος ελέγχου πρόσφυσης. Το πάτημα του πεντάλ φρένου όταν το σύστημα φρενάρει ενεργά για να περιορίσει την ταλάντευση του τρέιλερ δεν ακυρώνει αυτό το αυτόματο φρενάρισμα.

### Σύνδεση του κοτσαδόρου ρυμούλκησης

Το πακέτο ρυμούλκησης του Model X περιλαμβάνει κοτσαδόρο μεταφοράς βάρους με μπίλια ζεύξης 50 mm. Όταν δεν χρησιμοποιείται, η του κοτσαδόρου, θα πρέπει να αφαιρείται και να φυλάσσεται σε στεγνό μέρος, ώστε να αποφεύγεται η σκουριά και η διάβρωση. Διατηρήστε το κάλυμμα προστασίας από τη σκόνη επάνω από το περίβλημα του κοτσαδόρου, για να μην εισχωρούν ακαθαρσίες και κατάλοιπα.

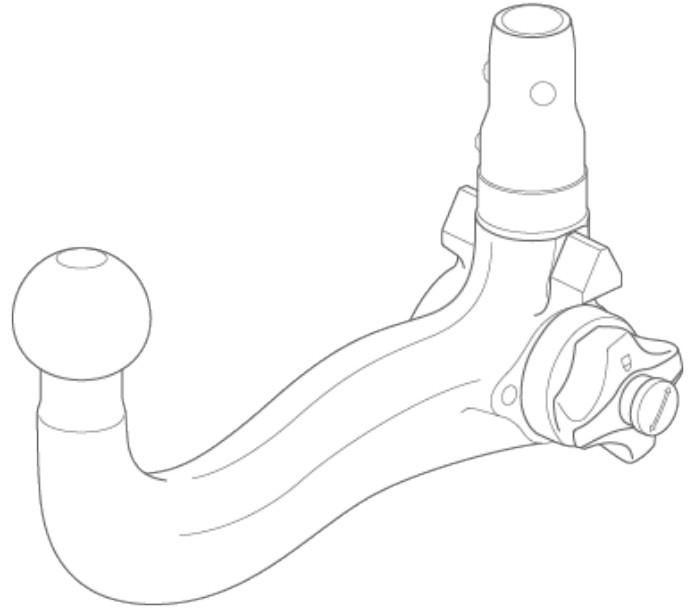

Το συγκρότημα κοτσαδόρου τρέιλερ στερεώνεται στο αμάξωμα του οχήματος με 8 παξιμάδια.



**ΣΗΜΕΪΩΣΗ:** Η μέγιστη επιτρεπόμενη προεξοχή του σημείου ζεύξης προς τα πίσω είναι 1186 mm.

**ΣΗΜΕΪΩΣΗ:** Κατά τη ρυμούλκηση, πρέπει πάντα να τοποθετείτε αλυσίδες ασφαλείας. Τοποθετήστε σταυρωτά τις αλυσίδες κάτω από το σημείο σύνδεσης του τρέιλερ και συνδέστε τις στους κρίκους του τρέιλερ για να στερεώσετε με ασφάλεια το φορτίο του τρέιλερ.

**⚠ ΠΡΟΕΙΔΟΠΟΪΣΗ:** Πρέπει οπωσδήποτε να χρησιμοποιήσετε τον κοτσαδόρο τρέιλερ του Model X κατά τη ρυμούλκηση τρέιλερ. Μην επιχειρήσετε ποτέ να συνδέσετε κοτσαδόρο τρέιλερ διαφορετικού τύπου.

Για να τοποθετήσετε την κοτσαδόρου τρέιλερ:

1. Αφαιρέστε το κάλυμμα προστασίας από τη σκόνη από το περίβλημα του κοτσαδόρου.



2. Εισαγάγετε το κλειδί στον κύλινδρο ασφάλισης του κοτσαδόρου και περιστρέψτε τον κύλινδρο, έτσι ώστε το επάνω μέρος του κλειδιού να ευθυγραμμιστεί με τη θέση "ξεκλειδώματος".
3. Τραβήξτε τον κύλινδρο ασφάλισης έξω από τον προσαρμογέα περίπου κατά 0,5 cm και περιστρέψτε τον δεξιόστροφα, μέχρι η κόκκινη ένδειξη στον κύλινδρο να ευθυγραμμιστεί με τη λευκή κουκκίδα.



**⚠ ΠΡΟΕΙΔΟΠΟΪΣΗ:** Να είστε προσεκτικοί κατά την περιστροφή του κυλίνδρου ασφάλισης. Εάν δεν ασφαλίσει στην "ανοιχτή θέση", επανέρχεται αυτόματα στην αρχική "κλειστή θέση" και μπορεί να μαγκώσει τα δάχτυλά σας.

4. Πιάστε σταθερά τον κοτσαδόρο από το κάτω μέρος και ευθυγραμμίστε τους τριγωνικούς οδηγούς στις πλευρές του κοτσαδόρου με τις αντίστοιχες εγκοπές στο περίβλημα του κοτσαδόρου.

**ΣΗΜΕΪΩΣΗ:** Μην πιάνετε τον κύλινδρο ασφάλισης καθώς πρέπει να περιστρέφεται ελεύθερα.

5. Σπρώξτε τον κοτσαδόρο μέσα στο περίβλημα του κοτσαδόρου, μέχρι ο κύλινδρος ασφάλισης να περιστραφεί περίπου κατά 120° αριστερόστροφα και να ασφαλίσει αυτόματα στην "κλειστή θέση". Η πράσινη περιοχή στον κύλινδρο ασφάλισης (επάνω από το λευκό βέλος) ευθυγραμμίζεται με τη λευκή κουκκίδα στο περίβλημα.
6. Ελέγξτε οπτικά για να βεβαιωθείτε ότι ο κοτσαδόρος έχει εισαχθεί πλήρως μέσα στο περίβλημα. Δοκιμάστε να τραβήξετε προς τα κάτω τον κοτσαδόρο. Ο κοτσαδόρος δεν πρέπει να κατεβαίνει όταν τον τραβάτε προς τα κάτω.

**ΣΗΜΕΪΩΣΗ:** Εάν ο κοτσαδόρος δεν έχει ασφαλίσει μέσα στο περίβλημα, πέφτει όταν τον τραβάτε προς τα κάτω.

7. Γυρίστε το κλειδί, έτσι ώστε τα βέλη να ευθυγραμμιστούν με την ένδειξη "κλειδώματος" στον κύλινδρο ασφάλισης.
8. Αφαιρέστε το κλειδί και φυλάξτε το σε ασφαλές σημείο (κατά προτίμηση, μέσα στο όχημα).

**ΣΗΜΕΪΩΣΗ:** Το κλειδί μπορεί να αφαιρεθεί μόνο εάν ο κοτσαδόρος είναι ασφαλισμένος. Αυτό υποδεικνύει ότι η σύνδεση έχει γίνει σωστά. Μην χρησιμοποιείτε τον κοτσαδόρο εάν δεν έχει αφαιρεθεί το κλειδί.

**ΣΗΜΕΪΩΣΗ:** Η Tesla συνιστά να σημειώσετε τον κωδικό του κλειδιού. Θα χρειαστείτε αυτόν τον κωδικό εάν χάσετε τα κλειδιά και πρέπει να παραγγείλετε άλλα.



9. Κλείστε το κάλυμμα προστασίας από τη σκόνη για να μην εισχωρήσουν ακαθαρσίες και κατάλοιπα στην κλειδαριά. Στη νεότερη έκδοση που διαθέτει πιεζόμενα κλιπ, τοποθετήστε ξανά το κάλυμμα προστασίας από τη σκόνη, ασφαλίστε το στη θέση του και ανοίξτε τα πιεζόμενα κλιπ πριν τα πιέσετε προς τα μέσα.

**ΣΗΜΕΪΩΣΗ:** Για συντήρηση του κοτσαδόρου, γρασάρετε τακτικά τις επιφάνειές του με μη ρητινώδες γράσο.

## Αποσύνδεση του κοτσαδόρου ρυμούλκησης

Μετά τη ρυμούλκηση, αφαιρέστε τον κοτσαδόρο:



## Ρυμούλκηση και αξεσουάρ

1. Εισαγάγετε το κλειδί και περιστρέψτε το για να ευθυγραμμίσετε το επάνω μέρος του κλειδιού με τη θέση "ξεκλειδώματος".
2. Κρατώντας σταθερά το κάτω μέρος του κοτσαδόρου (για να μην πέσει στο έδαφος), τραβήξτε τον κύλινδρο ασφάλισης προς τα έξω περίπου κατά 0,5 cm και περιστρέψτε τον δεξιόστροφα μέχρι η κόκκινη ένδειξη στον κύλινδρο ασφάλισης να ευθυγραμμιστεί με τη λευκή κουκκίδα. Σε αυτό το σημείο, ο κύλινδρος ασφάλισης κλειδώνει στην "ανοιχτή" θέση και ο κοτσαδόρος πέφτει έξω από το περιβλήμα.
 

**⚠️ ΠΡΟΕΙΔΟΠΟΪΣΗ:** Να είστε προσεκτικοί κατά την περιστροφή του κυλίνδρου ασφάλισης. Εάν δεν ασφαλίσει στην "ανοιχτή θέση", επανέρχεται αυτόματα στην αρχική "κλειστή" θέση και μπορεί να μαγκώσει τα δάχτυλά σας.
3. Τοποθετήστε ξανά το κάλυμμα προστασίας από τη σκόνη στο περίβλημα του κοτσαδόρου, για να αποτραπεί η συσσώρευση ακαθαρσιών στο εσωτερικό του περιβλήματος.
4. Κλείστε το κάλυμμα προστασίας από τη σκόνη στον κύλινδρο ασφάλισης του κοτσαδόρου και φυλάξτε τον κοτσαδόρο σε ασφαλές σημείο.

## Ηλεκτρικές συνδέσεις

Σύμφωνα με τους κανονισμούς, όλα τα τρέιλερ πρέπει να διαθέτουν πίσω φώτα, φώτα φρένων, πλευρικά φώτα θέσης και φλας. Για την παροχή ισχύος για τον φωτισμό του τρέιλερ, οι περισσότεροι τύποι τρέιλερ παρέχουν έναν ενσωματωμένο σύνδεσμο καλωδίωσης 13 ακίδων κοντά στα βύσματα καλωδίωσης του στηρίγματος του κοτσαδόρου.



1. Αριστερό φλας (κίτρινο)

2. Πίσω φως ομίχλης (μπλε)
3. Γείωση για τις ακίδες 1-8 (λευκό)
4. Δεξί φλας (πράσινο)
5. Δεξί πίσω φως (καφέ)
6. Φώτα φρένων (κόκκινο)
7. Αριστερό πίσω φως (μαύρο)
8. Φώτα όπισθεν (ροζ)
9. Χαμηλή τάση Ηλεκτρική τροφοδοσία - Μόνιμη (πορτοκαλί)
10. Χαμηλή τάση Ηλεκτρική τροφοδοσία - Με διακόπτη/ανάφλεξη (γκρι)
11. Γείωση για την ακίδα 10 (μαύρο/λευκό)
12. Έξοδος ελέγχου φρένων τρέιλερ (ανοιχτό γκρι)
13. Γείωση για την ακίδα 9 (κόκκινο/λευκό)

**ΣΗΜΕΪΩΣΗ:** Όλες οι ακίδες έχουν ρεύμα Χαμηλή τάση.

**ΣΗΜΕΪΩΣΗ:** Αποτελεί ευθύνη του οδηγού να διασφαλίζει ότι όλες οι ηλεκτρικές συνδέσεις λειτουργούν, καθώς και ότι όλα τα φώτα του τρέιλερ λειτουργούν πριν και κατά τη ρυμούλκηση. Θα πρέπει να εκτελέσετε μη αυτόματους ελέγχους.

**ΣΗΜΕΪΩΣΗ:** Εάν κάποια φώτα του τρέιλερ δεν ανάβουν κατά τη διάρκεια της ρυμούλκησης, μπορεί να υπάρχει βλάβη στην καλωδίωση του τρέιλερ ή υπερβολική κατανάλωση ρεύματος από τα φώτα που είναι συνδεδεμένα στις εξόδους του τρέιλερ. Όταν συμβαίνει αυτό, εμφανίζεται ένα κόκκινο εικονίδιο Trailer Mode (Λειτουργία τρέιλερ) στην οθόνη αφής. Διορθώστε τυχόν προβλήματα στην καλωδίωση ή/και μειώστε τον αριθμό των φώτων που είναι συνδεδεμένα στις εξόδους του τρέιλερ, και στη συνέχεια απενεργοποιήστε και ενεργοποιήστε ξανά τη λειτουργία τρέιλερ.

**ΣΗΜΕΪΩΣΗ:** Εάν εντοπιστεί φως ομίχλης τρέιλερ, το Model X απενεργοποιεί το δικό του πίσω φως ομίχλης (εάν υπάρχει).

Η σύνδεση της καλωδίωσης του τρέιλερ στον ηλεκτρικό σύνδεσμο του Model X ενεργοποιεί αυτόματα το Trailer Mode (βλ. [Trailer Mode](#) στη σελίδα 123).

**⚠️ ΠΡΟΕΙΔΟΠΟΪΣΗ:** Χρησιμοποιείτε μόνο την ηλεκτρική σύνδεση που έχει σχεδιαστεί από την Tesla. Μην επιχειρήσετε να ματίσετε απευθείας την ηλεκτρική καλωδίωση του τρέιλερ ή να τη συνδέσετε χρησιμοποιώντας οποιαδήποτε άλλη μέθοδο. Κάτι τέτοιο μπορεί να προκαλέσει ζημιά στο ηλεκτρικό σύστημα του οχήματος και να προκαλέσει δυσλειτουργίες.

**⚠️ ΠΡΟΣΟΧΗ:** Πρέπει πάντα να βεβαιώνετε ότι το ηλεκτρικό καλώδιο του τρέιλερ δεν έρχεται σε επαφή ή δεν σέρνεται στο έδαφος, και ότι το καλώδιο είναι αρκετά χαλαρό ώστε να επιτρέπει τις στροφές.





### Επίδραση στην αυτονομία

Η ρυμούλκηση τρέιλερ και αξεσουάρ μεταφοράς αυξάνει το βάρος και την οπισθέλκουσα του οχήματος. Ως αποτέλεσμα, η αυτονομία οδήγησης μπορεί να μειωθεί σημαντικά. Παρόλο που ο Προγραμματιστής ταξιδιού επιχειρεί να προσαρμόσει τις εκτιμήσεις με βάση τη λειτουργία τρέιλερ, η πραγματική κατανάλωση ενέργειας ενδέχεται να διαφέρει. Προγραμματίστε αναλόγως την απόσταση της διαδρομής και τους προορισμούς φόρτισης.





# Πληροφορίες για το Autopilot

Το Autopilot είναι μια σουίτα προηγμένων δυνατοτήτων υποβοήθησης του οδηγού που έχουν ως στόχο να κάνουν την οδήγηση ασφαλέστερη και λιγότερο αγχωτική. Καμία από αυτές τις δυνατότητες δεν καθιστά το Model X πλήρως αυτόνομο και δεν σας αντικαθιστά ως οδηγό. Οι λειτουργίες Autopilot παρέχονται στάνταρ με όλα τα νέα οχήματα της Tesla.

**ΣΗΜΕΪΩΣΗ:** *Ανάλογα με την περιοχή αγοράς, τη διαμόρφωση του οχήματος, τον προαιρετικό εξοπλισμό που έχετε αγοράσει και την έκδοση του λογισμικού, το όχημά σας μπορεί να μην διαθέτει τις ακόλουθες δυνατότητες ή μία δυνατότητα μπορεί να μην λειτουργεί ακριβώς όπως περιγράφεται.*

Το Autopilot περιλαμβάνει το Σύστημα σταθεροποίησης ταχύτητας ανάλογα με την κίνηση και το Autosteer.

- **Σύστημα σταθεροποίησης ταχύτητας ανάλογα με την κίνηση:** Διατηρεί την ταχύτητά σας και μια ρυθμιζόμενη απόσταση από το προπορευόμενο όχημα, αν υπάρχει (βλ. [Σύστημα σταθεροποίησης ταχύτητας ανάλογα με την κίνηση στη σελίδα 142](#)).
- **Autosteer:** Διατηρεί την ταχύτητα και την απόστασή σας από ένα προπορευόμενο όχημα, διατηρώντας παράλληλα με έξυπνο τρόπο το Model X στη λωρίδα του (βλ. [Autosteer στη σελίδα 149](#)).

**⚠ ΠΡΟΕΙΔΟΠΟΪΣΗ:** Το Autopilot είναι μια λειτουργία που απαιτεί να χρησιμοποιήσετε τα χέρια σας. Πρέπει να έχετε πάντα τα χέρια σας στο τιμόνι και να προσέχετε τις συνθήκες του δρόμου, την κυκλοφορία γύρω σας και τους άλλους χρήστες του δρόμου (π.χ. πεζούς και δικυκλιστές). Να είστε πάντα προετοιμασμένοι να ενεργήσετε αμέσως. Εάν δεν ακολουθήσετε αυτές τις οδηγίες, μπορεί να προκληθεί ζημιά, σοβαρός τραυματισμός ή θάνατος.

Το Enhanced Autopilot περιλαμβάνει πρόσθετες δυνατότητες. Οι δυνατότητες του Enhanced Autopilot έχουν σχεδιαστεί για να μειώνουν περαιτέρω το φόρτο εργασίας του οδηγού και να διευκολύνουν τις συνήθειες ενέργειες, όπως η αλλαγή λωρίδων ή η στάθμευση.

- **Αυτόματη αλλαγή λωρίδας:** Κινεί το Model X σε μια παρακείμενη λωρίδα όταν ενεργοποιείτε το φλας και το Autosteer είναι ενεργό (βλ. [Αυτόματη αλλαγή λωρίδας στη σελίδα 151](#)).
- **Πλοήγηση με Autopilot:** Καθοδηγεί ενεργά το Model X από την είσοδο ενός αυτοκινητόδρομου προς την έξοδο, συμπεριλαμβανομένων της εκτέλεσης αλλαγών λωρίδας, της πλοήγησης σε κόμβους, της αυτόματης ενεργοποίησης του φλας και της ακολούθησης της σωστής εξόδου (βλ. [Πλοήγηση με Autopilot στη σελίδα 155](#)).
- **Autopark:** Σταθμεύει το Model X, είτε παράλληλα είτε κάθετα (βλ. [Autopark στη σελίδα 165](#)).
- **Ενισχυμένο Smart Summon** Κινεί το Model X έξω από ένα χώρο στάθμευσης και σε πιο περίπλοκα περιβάλλοντα, κάνοντας ελιγμούς γύρω από εμπόδια και άλλα οχήματα, για να σας συναντήσει ή να μεταβεί σε έναν προκαθορισμένο στόχο (βλ. [Summon στη σελίδα 167](#)).

**⚠ ΠΡΟΕΙΔΟΠΟΪΣΗ:** Το Enhanced Autosteer είναι μια λειτουργία που απαιτεί να χρησιμοποιήσετε τα χέρια σας. Να έχετε τα χέρια σας πάντα στο τιμόνι και να προσέχετε τις συνθήκες του δρόμου, την κυκλοφορία γύρω σας και άλλους χρήστες του δρόμου (όπως πεζούς και ποδηλάτες). Να είστε πάντα προετοιμασμένοι να ενεργήσετε αμέσως. Εάν δεν ακολουθήσετε αυτές τις οδηγίες, μπορεί να προκληθεί ζημιά, σοβαρός τραυματισμός ή θάνατος.

Η δυνατότητα Full Self-Driving περιλαμβάνει τα εξής:

- **Σύστημα ελέγχου φωτεινών σηματοδοτών και πινακίδων στοπ:** Διατηρεί την ταχύτητά σας, διατηρεί μια απόσταση από το προπορευόμενο όχημα και διατηρεί το Model X στη λωρίδα του, ενώ ταυτόχρονα επιβραδύνει και σταματά για τα φανάρια και τις πινακίδες στοπ (βλ. [Σύστημα ελέγχου φωτεινών σηματοδοτών και πινακίδων στοπ στη σελίδα 158](#)).

**⚠ ΠΡΟΕΙΔΟΠΟΪΣΗ:** Η δυνατότητα Full Self-Driving είναι μια λειτουργία που απαιτεί χρήση των χεριών. Να έχετε τα χέρια σας πάντα στο τιμόνι και να προσέχετε τις συνθήκες του δρόμου, την κυκλοφορία γύρω σας και άλλους χρήστες του δρόμου (όπως πεζούς και ποδηλάτες). Πρέπει να προσέχετε πάντα τον δρόμο και να είστε προετοιμασμένοι να ενεργήσετε αμέσως. Εάν δεν ακολουθήσετε αυτές τις οδηγίες, μπορεί να προκληθεί ζημιά, σοβαρός τραυματισμός ή θάνατος.

## Πώς λειτουργεί

Το Autopilot χρησιμοποιεί τις κάμερες στο Model X, οι οποίες παρακολουθούν τον περιβάλλοντα χώρο και εντοπίζουν άλλα οχήματα, πεζούς, σημάδια του οδοστρώματος και εμπόδια όπως φράγματα και κράσπεδα. Υπάρχουν κάμερες τοποθετημένες στην μπροστινή, την πίσω, την αριστερή και τη δεξιά πλευρά του Model X (βλ. [Cameras στη σελίδα 19](#)).

Model X μπορεί επίσης να είναι εξοπλισμένο με μια κάμερα καμπίνας, τοποθετημένη στον εσωτερικό καθρέπτη, που παρακολουθεί τη συγκέντρωση του οδηγού. Είναι δική σας ευθύνη να διατηρείτε τα χέρια σας στο τιμόνι, να προσέχετε τον δρόμο και να είστε έτοιμοι να αναλάβετε άμεσα δράση οποιαδήποτε στιγμή.

Όταν το Autopilot είναι ενεργοποιημένο, το Model X εμφανίζει μια σειρά κλιμακούμενων προειδοποιήσεων που σας υπενθυμίζουν να κρατάτε τα χέρια σας στο τιμόνι και να δίνετε προσοχή στο δρόμο. Αν δεν ανταποκριθείτε, το Autopilot απενεργοποιείται και δεν είναι διαθέσιμο για το υπόλοιπο της διαδρομής.



**⚠ ΠΡΟΕΙΔΟΠΟΪΣΗ:** Το Autopilot έχει σχεδιαστεί για άνεση και ευκολία οδήγησης και δεν αποτελεί σύστημα προειδοποίησης ή αποφυγής συγκρούσεων. Αποτελεί δική σας ευθύνη να βρίσκεστε σε εγρήγορση, να οδηγείτε με ασφάλεια και να έχετε τον έλεγχο του οχήματος ανά πάσα στιγμή. Ποτέ μην εξαρτάστε από το Autopilot για να επιβραδύνετε επαρκώς το Model X. Πρέπει να παρακολουθείτε πάντα τον δρόμο μπροστά σας και να είστε προετοιμασμένοι να κάνετε διορθωτικές ενέργειες ανά πάσα στιγμή. Σε αντίθετη περίπτωση, μπορεί να προκληθεί σοβαρός τραυματισμός ή θάνατος.

Είναι δική σας ευθύνη να εξοικειωθείτε με τους περιορισμούς του Autopilot και να είστε έτοιμοι να αναλάβετε τον έλεγχο ανά πάσα στιγμή.



## Συνθήκες Autopilot

Βεβαιωθείτε ότι όλες οι κάμερες είναι καθαρές και δεν έχουν εμπόδια πριν από κάθε διαδρομή και πριν από τη χρήση των λειτουργιών Autopilot (βλ. [Καθαρισμός κάμερας στη σελίδα 245](#)). Οι βρόμικες κάμερες και αισθητήρες (αν υπάρχουν), αλλά και οι περιβαλλοντικές συνθήκες, όπως η βροχή και οι ξεθωριασμένες σημάσεις λωρίδων, μπορεί να επηρεάσουν την απόδοση του Autopilot. Αν η κάμερα παρεμποδίζεται ή καλύπτεται, το Model X εμφανίζει ένα μήνυμα στο πίνακα οργάνων και μπορεί να μην είναι διαθέσιμες οι λειτουργίες Autopilot.

Για να μπορέσετε να χρησιμοποιήσετε τις λειτουργίες Autopilot και μετά από ορισμένες επισκέψεις σέρβις, πρέπει να οδηγήσετε σε μικρή απόσταση για να βαθμονομήσετε τις κάμερες. Για περισσότερες πληροφορίες, βλ. [Οδήγηση για βαθμονόμηση των καμερών στη σελίδα 19](#).

Επιπλέον, αυτές οι δυνατότητες μπορεί να μην λειτουργούν όπως προβλέπεται όταν:

- Ο δρόμος έχει απότομες στροφές ή σημαντικές μεταβολές στο υψόμετρο.
- Οι πινακίδες και οι οδικές σημάσεις είναι ασαφείς, διφορούμενες ή ελλιπώς συντηρημένες.
- Η ορατότητα είναι ανεπαρκής (λόγω έντονης βροχής, χιονιού, χαλαζιού κ.λπ. ή κακού φωτισμού των δρόμων τη νύχτα)
- Οδηγείτε σε σήραγγα ή δίπλα σε διαχωριστικό του αυτοκινητοδρόμου που παρεμποδίζει την ορατότητα της κάμερας
- Έντονο φως (π.χ. προβολείς από το αντίθετο ρεύμα ή άμεσο ηλιακό φως) παρεμβάλλεται στην εικόνα των καμερών.

Η παραπάνω λίστα δεν περιλαμβάνει όλες τις πιθανές καταστάσεις που μπορεί να επηρεάσουν τη σωστή λειτουργία των δυνατοτήτων του Autopilot.

**ΣΗΜΕΪΩΣΗ:** *Ανάλογα με την περιοχή αγοράς, τη διαμόρφωση του οχήματος, τον προαιρετικό εξοπλισμό που έχετε αγοράσει και την έκδοση του λογισμικού, το όχημά σας μπορεί να μην διαθέτει τις ακόλουθες δυνατότητες ή μία δυνατότητα μπορεί να μην λειτουργεί ακριβώς όπως περιγράφεται.*

Λειτουργία Autopilot	Διαθέσιμο όταν
Σύστημα σταθεροποίησης ταχύτητας ανάλογα με την κίνηση	<ul style="list-style-type: none"> <li>• Οδηγείτε με ταχύτητα μεταξύ 30 km/h και 140 km/h</li> </ul> <p><b>ΣΗΜΕΪΩΣΗ:</b> Μπορείτε να ενεργοποιήσετε το Σύστημα σταθεροποίησης ταχύτητας ανάλογα με την κίνηση σε χαμηλότερες ταχύτητες, αν εντοπιστεί όχημα σε απόσταση τουλάχιστον 1,5 μέτρου μπροστά από το Model X.</p>
Autosteer	<ul style="list-style-type: none"> <li>• Οδηγείτε με ταχύτητα μεταξύ 30 km/h και 140 km/h</li> </ul> <p><b>ΣΗΜΕΪΩΣΗ:</b> Μπορείτε να ενεργοποιήσετε το Autosteer σε χαμηλότερες ταχύτητες, αν εντοπιστεί όχημα σε απόσταση τουλάχιστον 1,5 μέτρου μπροστά από το Model X.</p> <p><b>ΣΗΜΕΪΩΣΗ:</b> Σε δρόμο με κατοικίες, σε δρόμο χωρίς κεντρικό διαχωριστικό ή σε δρόμο χωρίς ελεγχόμενη πρόσβαση, η μέγιστη επιτρεπόμενη ταχύτητα πορείας είναι περιορισμένη και στον πίνακα οργάνων εμφανίζεται ένα μήνυμα. Η περιορισμένη ταχύτητα θα είναι το όριο ταχύτητας του δρόμου συν 10 km/h.</p> <ul style="list-style-type: none"> <li>• Οι προβολείς έχουν ρυθμιστεί σε <b>On</b> ή <b>Auto</b>. Αν και το Autopilot είναι διαθέσιμο τόσο κατά τη διάρκεια της ημέρας όσο και σε συνθήκες χαμηλού φωτισμού (σούρουπο ή σκοτάδι), το Autosteer ματαιώνεται ή δεν είναι διαθέσιμο αν οι προβολείς έχουν ρυθμιστεί σε <b>Off</b>. Όταν ενεργοποιείται το Autosteer, η λειτουργία <b>Auto High Beam</b> ενεργοποιείται αυτόματα (βλ. <a href="#">Μεγάλη σκάλα προβολέων στη σελίδα 97</a>) και οι υαλοκαθαριστήρες ρυθμίζονται σε <b>Auto</b>.</li> </ul>
Πλοήγηση με Autopilot	<ul style="list-style-type: none"> <li>• Οδηγείτε με ταχύτητα μεταξύ 30 km/h και 140 km/h.</li> </ul> <p><b>ΣΗΜΕΪΩΣΗ:</b> Μπορείτε να ενεργοποιήσετε την Πλοήγηση με Autopilot σε χαμηλότερες ταχύτητες, αν εντοπιστεί όχημα σε απόσταση τουλάχιστον 1,5 μέτρου μπροστά από το Model X.</p>



Λειτουργία Autopilot	Διαθέσιμο όταν
	<ul style="list-style-type: none"><li>• Οδηγείτε σε αυτοκινητόδρομο ελεγχόμενης πρόσβασης. Όταν βγαίνετε από έναν αυτοκινητόδρομο ελεγχόμενης πρόσβασης, η Πλοήγηση με Autopilot επανέρχεται στο Autosteer.</li></ul>



## Λειτουργίες Autopilot

Αυτό το θέμα περιγράφει τον τρόπο ενεργοποίησης και χρήσης των ακόλουθων λειτουργιών υποβοήθησης οδηγού.

**ΣΗΜΕΪΩΣΗ:** *Ανάλογα με την περιοχή αγοράς, τη διαμόρφωση του οχήματος, τον προαιρετικό εξοπλισμό που έχετε αγοράσει και την έκδοση του λογισμικού, το όχημά σας μπορεί να μην διαθέτει τις ακόλουθες δυνατότητες ή μία δυνατότητα μπορεί να μην λειτουργεί ακριβώς όπως περιγράφεται.*

- **Traffic-Aware Cruise Control:** Όπως και το συμβατικό σύστημα σταθεροποίησης ταχύτητας, το Σύστημα σταθεροποίησης ταχύτητας ανάλογα με την κίνηση διατηρεί μια ρυθμισμένη ταχύτητα οδήγησης. Ωστόσο, το Σύστημα σταθεροποίησης ταχύτητας ανάλογα με την κίνηση επιβραδύνει ή επιταχύνει το Model X, όπως απαιτείται, για να διατηρήσει την απόσταση από το προπορευόμενο όχημα. Όσο είναι ενεργοποιημένο το Σύστημα σταθεροποίησης ταχύτητας ανάλογα με την κίνηση, εσείς εξακολουθείτε να είστε υπεύθυνοι για την οδήγηση του Model X (βλ. [Σύστημα σταθεροποίησης ταχύτητας ανάλογα με την κίνηση στη σελίδα 134](#)).
- **Autosteer:** Όπως και το Σύστημα σταθεροποίησης ταχύτητας ανάλογα με την κίνηση, το Autosteer διατηρεί μια ρυθμισμένη ταχύτητα (εάν δεν υπάρχει ένα όχημα μπροστά σας) ή μια ρυθμισμένη απόσταση από το προπορευόμενο όχημα (εάν υπάρχει ένα όχημα μπροστά σας). Επιπλέον, το Autosteer ανιχνεύει τις σημάνσεις των λωρίδων, τις άκρες του δρόμου και την παρουσία οχημάτων και αντικειμένων, ώστε να διατηρεί με έξυπνο τρόπο το Model X στη λωρίδα που το οδηγείτε (βλ. [Autosteer στη σελίδα 135](#)).

**ΣΗΜΕΪΩΣΗ:** Το Autosteer είναι μια λειτουργία σε έκδοση BETA.

- **Auto Lane Change:** Όταν ενεργοποιείτε ένα φλας ενώ το Autosteer είναι ενεργό, η λειτουργία Αυτόματης αλλαγής λωρίδας κινεί το Model X στην παρακείμενη λωρίδα, προς την κατεύθυνση που υποδεικνύεται από το φλας (βλ. [Αυτόματη αλλαγή λωρίδας στη σελίδα 136](#)).
- **Navigate on Autopilot:** Η Πλοήγηση με Autopilot βασίζεται στις δυνατότητες του Συστήματος σταθεροποίησης ταχύτητας ανάλογα με την κίνηση και του Autosteer. Όσο το Autosteer είναι ενεργό, η Πλοήγηση με Autopilot επιτρέπει στο Model X να προτείνει και, αν έχει ρυθμιστεί κατάλληλα, να αλλάζει αυτόματα λωρίδες για να προσπεράσει άλλα οχήματα και να ακολουθεί τη διαδρομή πλοήγησης (βλ. [Πλοήγηση με Autopilot στη σελίδα 137](#)).

**ΣΗΜΕΪΩΣΗ:** Η πλοήγηση με το Autopilot είναι μια λειτουργία σε έκδοση BETA.

Αυτές οι δυνατότητες χρησιμοποιούν πληροφορίες από τις κάμερες στο Model X για να ανιχνεύουν τις σημάνσεις λωρίδων, τις άκρες του δρόμου και τα άλλα οχήματα γύρω από το Model X.



**ΠΡΟΣΟΧΗ:** Βεβαιωθείτε ότι όλες οι κάμερες είναι καθαρές και δεν έχουν εμπόδια πριν από κάθε διαδρομή και πριν από τη χρήση των λειτουργιών Autopilot (βλ. [Καθαρισμός κάμερας στη σελίδα 245](#)). Οι βρόμικες κάμερες και αισθητήρες (αν υπάρχουν), αλλά και οι περιβαλλοντικές συνθήκες, όπως η βροχή και οι ξεθωριασμένες σημάνσεις λωρίδων, μπορεί να επηρεάσουν την απόδοση του Autopilot. Αν η κάμερα παρεμποδίζεται ή καλύπτεται, το Model X εμφανίζει ένα μήνυμα στο πίνακα οργάνων και μπορεί να μην είναι διαθέσιμες οι λειτουργίες Autopilot.



**ΠΡΟΣΟΧΗ:** Είναι δική σας ευθύνη να εξοικειωθείτε με τους περιορισμούς του Autopilot και τις καταστάσεις στις οποίες μπορεί να χρειαστεί παρέμβαση του οδηγού. Για περισσότερες πληροφορίες, βλ. [Περιορισμοί και προειδοποιήσεις στη σελίδα 171](#).

## Ρυθμίσεις Autopilot

Πριν χρησιμοποιήσετε τις λειτουργίες Autopilot, προσαρμόστε τον τρόπο λειτουργίας τους αγγίζοντας **Controls > Autopilot**.

- **Set Speed:** Επιλέξτε εάν το Autopilot ενεργοποιείται στο τρέχον εντοπισμένο όριο ταχύτητας ή στην τρέχουσα ταχύτητα οδήγησης. Αγγίξτε τις επιλογές **Controls > Autopilot > Set Speed** και επιλέξτε είτε **Speed Limit** είτε **Current Speed**.
- **Offset:** Αν επιλέξετε **Speed Limit**, μπορείτε να καθορίσετε ένα περιθώριο αγγίζοντας **Set Speed Offset**. Μπορείτε να επιλέξετε **Fixed** (η ταχύτητα πορείας προσαρμόζεται κατά ένα συγκεκριμένο βαθμό σε όλους τους δρόμους) ή **Percentage** (η ταχύτητα πορείας προσαρμόζεται ως ποσοστό του εντοπισμένου ορίου ταχύτητας του δρόμου).
- **Green Traffic Light Chime:** Εάν ενεργοποιηθεί, ακούγεται ένα ηχητικό σήμα όταν περιμένετε σε κόκκινο φωτεινό σηματοδότη και ανάψει ο πράσινος φωτεινός σηματοδότης. Εάν δεν χρησιμοποιείτε ενεργά το Σύστημα σταθεροποίησης ταχύτητας ανάλογα με την κίνηση και περιμένετε σε κόκκινο φωτεινό σηματοδότη ενώ υπάρχει άλλο αυτοκίνητο μπροστά σας, ο προειδοποιητικός ήχος ακούγεται όταν το αυτοκίνητο που βρίσκεται μπροστά σας αρχίσει να προχωρά.

## Σύστημα σταθεροποίησης ταχύτητας ανάλογα με την κίνηση

Το Σύστημα σταθεροποίησης ταχύτητας ανάλογα με την κίνηση είναι πάντα ενεργοποιημένο.

Χρήση του Συστήματος σταθεροποίησης ταχύτητας ανάλογα με την κίνηση:





1. Για να μειώσετε την καθορισμένη ταχύτητα, περιστρέψτε τον δεξιό τροχό κύλισης προς τα πάνω για να αυξήσετε ή προς τα κάτω. Μπορείτε να πατήσετε το γκάτζι οποιαδήποτε στιγμή, για να παρακάμψετε προσωρινά την καθορισμένη σταθερή ταχύτητα πορείας. Για περισσότερες πληροφορίες, βλ. [Κατά τη χρήση του Autopilot στη σελίδα 138](#).
2. Για να ακυρώσετε το Σύστημα σταθεροποίησης ταχύτητας ανάλογα με την κίνηση, ή πατήστε το πεντάλ φρένου. Για περισσότερες πληροφορίες, βλ. [Ακύρωση του Autopilot στη σελίδα 138](#).

## 40 MAX

Όταν το Σύστημα σταθεροποίησης ταχύτητας ανάλογα με την κίνηση είναι διαθέσιμο αλλά δεν έχει ενεργοποιηθεί, εμφανίζεται το εικονίδιο σταθερής ταχύτητας πορείας στην πίνακας οργάνων με γκρι χρώμα. Ο αριθμός που εμφανίζεται αντιπροσωπεύει την ταχύτητα που θα οριστεί όταν ενεργοποιήσετε το Σύστημα σταθεροποίησης της ταχύτητας ανάλογα με την κίνηση.

**ΣΗΜΕΪΩΣΗ:** Σε δρόμους όπου τα δεδομένα χάρτη προσδιορίζουν ότι υπάρχει όριο ταχύτητας υπό προϋποθέσεις (για παράδειγμα, όριο ταχύτητας με βάση την ώρα ή τις καιρικές συνθήκες), εμφανίζεται ένα δεύτερο όριο ταχύτητας κάτω από το πρώτο όριο ταχύτητας. Αποτελεί ευθύνη του οδηγού να προσδιορίζει εάν ισχύει το όριο ταχύτητας υπό προϋποθέσεις και να προσαρμόζει ανάλογα την ταχύτητα πορείας.

## 40 MAX

Όταν το Σύστημα σταθεροποίησης ταχύτητας ανάλογα με την κίνηση λειτουργεί ενεργά διατηρώντας το όχημα σε ρυθμισμένη ταχύτητα, η ταχύτητα επισημαίνεται με μπλε κείμενο.

**⚠ ΠΡΟΕΙΔΟΠΟΪΣΗ:** Το Σύστημα σταθεροποίησης ταχύτητας ανάλογα με την κίνηση έχει σχεδιαστεί για άνεση και ευκολία οδήγησης, και δεν αποτελεί σύστημα προειδοποίησης ή αποφυγής συγκρούσεων. Αποτελεί δική σας ευθύνη να βρίσκεστε σε εγρήγορση, να οδηγείτε με ασφάλεια και να έχετε τον έλεγχο του οχήματος ανά πάσα στιγμή. Μην βασίζεστε ποτέ στο Σύστημα σταθεροποίησης ταχύτητας ανάλογα με την κίνηση για την επαρκή επιβράδυνση του Model X. Πρέπει να παρακολουθείτε πάντα τον δρόμο μπροστά σας και να είστε προετοιμασμένοι να κάνετε διορθωτικές ενέργειες ανά πάσα στιγμή. Σε αντίθετη περίπτωση, μπορεί να προκληθεί σοβαρός τραυματισμός ή θάνατος. Για περισσότερες πληροφορίες, βλ. [Περιορισμοί και προειδοποιήσεις στη σελίδα 171](#).

## Autosteer

**ΣΗΜΕΪΩΣΗ:** *Ανάλογα με την περιοχή αγοράς, τη διαμόρφωση του οχήματος, τον προαιρετικό εξοπλισμό που έχετε αγοράσει και την έκδοση του λογισμικού, το όχημά σας μπορεί να μην διαθέτει Autosteer ή αυτή η δυνατότητα μπορεί να μην λειτουργεί ακριβώς όπως περιγράφεται.*

Για να ενεργοποιήσετε το Autosteer:

1. Αγγίξτε **Controls > Autopilot > Autopilot Features > Autosteer (Beta)**.
2. Αφού διαβάσετε προσεκτικά και κατανοήσετε το αναδυόμενο παράθυρο, αγγίξτε **Yes**.

Χρήση του Autosteer:

1. .
2. Για να μειώσετε την καθορισμένη ταχύτητα, περιστρέψτε τον δεξιό τροχό κύλισης προς τα πάνω για να αυξήσετε ή προς τα κάτω. Για περισσότερες πληροφορίες, βλ. [Κατά τη χρήση του Autopilot στη σελίδα 138](#).
3. Για να ακυρώσετε το Autosteer, ή πατήστε το πεντάλ φρένου. Για περισσότερες πληροφορίες, βλ. [Ακύρωση του Autopilot στη σελίδα 138](#).

Όταν ενεργοποιείτε το Autosteer, το Model X επιβεβαιώνει την ενεργοποίηση με έναν ήχο και εμφανίζει στιγμιαία ένα μήνυμα στην πίνακας οργάνων που σας υπενθυμίζει να προσέχετε τον δρόμο και να έχετε τα χέρια σας στο τιμόνι.

Ως υπόδειξη ότι το Autosteer είναι διαθέσιμο (αλλά δεν κατευθύνει ενεργά το Model X), στον πίνακα οργάνων εμφανίζεται ένα γκρι εικονίδιο του Autosteer. Σε περιπτώσεις όπου το Autosteer δεν είναι προσωρινά διαθέσιμο, το εικονίδιο Autosteer εξαφανίζεται. (Για παράδειγμα, αν η ταχύτητα οδήγησης δεν βρίσκεται εντός της ταχύτητας που απαιτείται για τη λειτουργία του Autosteer.)

Για να υποδείξει ότι το Autosteer είναι ενεργό, στην πίνακας οργάνων εμφανίζεται το εικονίδιο Autosteer με μπλε χρώμα.

Όταν το Autosteer μπορεί να εντοπίσει τις διαγραμμίσεις λωρίδων, εμφανίζει τις άκρες της λωρίδας οδήγησης με μπλε χρώμα στο πίνακας οργάνων.

Κάθε φορά που το Autosteer είναι ενεργό, το Σύστημα σταθεροποίησης ταχύτητας ανάλογα με την κίνηση είναι επίσης ενεργό.

Σε περιπτώσεις όπου το όριο ταχύτητας δεν μπορεί να εντοπιστεί όταν είναι ενεργοποιημένο το Autosteer, το Autosteer μειώνει την ταχύτητα οδήγησης και περιορίζει την καθορισμένη σταθερή ταχύτητα πορείας σε 70 km/h. Παρότι μπορείτε να επιταχύνετε μη αυτόματα για να υπερβείτε τον περιορισμό της ταχύτητας, το Model X δεν θα φρενάρει για τα εμπόδια που εντοπίζονται όσο πατάτε το πεντάλ του γκαζιού. Το Autosteer επιβραδύνει έως την περιορισμένη ταχύτητα όταν αφήσετε το πεντάλ γκαζιού.



# Λειτουργίες Autopilot

Όταν απομακρυνθείτε από τον δρόμο ή απενεργοποιήσετε το Autosteer χρησιμοποιώντας το τιμόνι, μπορείτε να αυξήσετε ξανά τη ρυθμισμένη ταχύτητα, εάν το επιθυμείτε.

**ΠΡΟΕΙΔΟΠΟΪΣΗ:** Η διεύθυνση με το τιμόνι περιορίζεται όταν είναι ενεργοποιημένο το Autosteer. Επομένως, το Model X ενδέχεται να μην μπορεί να πάρει κλειστές στροφές. Να είστε προετοιμασμένοι να αναλάβετε τον έλεγχο του οχήματος ανά πάσα στιγμή.

**ΠΡΟΕΙΔΟΠΟΪΣΗ:** Το Autosteer είναι μια βοηθητική λειτουργία που απαιτεί να χρησιμοποιείτε τα χέρια σας. Να έχετε τα χέρια σας πάντα στο τιμόνι, να προσέχετε τις συνθήκες του δρόμου και την κυκλοφορία γύρω σας, και να είστε πάντα προετοιμασμένοι να ενεργήσετε αμέσως. Εάν δεν ακολουθήσετε αυτές τις οδηγίες, μπορεί να προκληθεί ζημιά, σοβαρός τραυματισμός ή θάνατος. Είναι δική σας ευθύνη να εξοικειωθείτε με τους περιορισμούς του Autosteer και τις καταστάσεις στις οποίες μπορεί να μην λειτουργεί όπως αναμένεται. Για περισσότερες πληροφορίες, βλ. **Περιορισμοί και προειδοποιήσεις στη σελίδα 171.**

## Αυτόματη αλλαγή λωρίδας

**ΣΗΜΕΪΩΣΗ:** *Ανάλογα με την περιοχή αγοράς, τη διαμόρφωση του οχήματος, τον προαιρετικό εξοπλισμό που έχετε αγοράσει και την έκδοση του λογισμικού, το όχημά σας μπορεί να μην διαθέτει την Αυτ. αλλαγή λωρίδας ή αυτή η δυνατότητα μπορεί να μην λειτουργεί ακριβώς όπως περιγράφεται.*

Εάν ενεργοποιήσετε ένα φλας ενώ είναι ενεργό το Autosteer, το Model X μετακινείται στην παρακείμενη λωρίδα προς την κατεύθυνση που υποδεικνύεται από το φλας, υπό την προϋπόθεση ότι πληρούνται οι ακόλουθες συνθήκες:

- Το φλας έχει ενεργοποιηθεί.
- Οι διαγραμμίσεις λωρίδας υποδεικνύουν ότι επιτρέπεται η αλλαγή λωρίδας.
- Η Αυτόματη αλλαγή λωρίδας εντόπισε τα χέρια σας στο τιμόνι.
- Στα μέσα της απόστασης για την αλλαγή λωρίδας, Model X πρέπει να εντοπίσει την εξωτερική διαγράμμιση της λωρίδας προορισμού. Εάν δεν εντοπιστεί αυτή η διαγράμμιση, η αλλαγή λωρίδας ματαιώνεται και το Model X επανέρχεται στην αρχική λωρίδα οδήγησης.
- Η ορατότητα των καμερών δεν εμποδίζεται.
- Model X Δεν εντοπίζει ένα όχημα στο τυφλό σημείο του, ή ένα όχημα ή εμπόδιο μέχρι το κέντρο της λωρίδας προορισμού. Αν ανιχνευτεί ένα όχημα ή άλλο εμπόδιο στη λωρίδα προορισμού, εμφανίζεται με κόκκινο στην απεικόνιση της πίνακας οργάνων και το Model X ολοκληρώνει την αλλαγή λωρίδας μόνο όταν αυτό είναι ασφαλές.



Για να υποδείξει ότι η αυτόματη αλλαγή λωρίδας είναι διαθέσιμη προς μια συγκεκριμένη κατεύθυνση (αριστερά, δεξιά ή και τα δύο), εμφανίζεται μια ενδεικτική λυχνία στον πίνακα του πίνακας οργάνων. Εμφανίζεται μόνο ενώ το Autosteer είναι ενεργό.

Υποδεικνύει ότι δεν διατίθεται αυτόματη αλλαγή λωρίδας σε καμία κατεύθυνση. Εμφανίζεται μόνο ενώ το Autosteer είναι ενεργό.

**ΣΗΜΕΪΩΣΗ:** Η λειτουργία Αυτόματης αλλαγής λωρίδας ακυρώνεται, εάν η αλλαγή λωρίδας δεν μπορεί να ολοκληρωθεί σε 5 δευτερόλεπτα.

**ΠΡΟΕΙΔΟΠΟΪΣΗ:** Παρόλο που το Autopilot έχει σχεδιαστεί για να ανιχνεύει οχήματα και εμπόδια σε παρακείμενες λωρίδες, είναι δική σας ευθύνη να εκτελείτε πάντα οπτικούς ελέγχους για να βεβαιώνετε ότι είναι ασφαλές και κατάλληλο να μετακινηθείτε στη λωρίδα προορισμού. Εάν το Autopilot δεν μπορεί να αλλάξει λωρίδες λόγω ανεπαρκών δεδομένων, στην πίνακας οργάνων εμφανίζεται μια σειρά προειδοποιήσεων. Συνεπώς, όταν χρησιμοποιείτε τη λειτουργία Αυτόματης αλλαγής λωρίδας, πρέπει πάντα να προσέχετε την πίνακας οργάνων και να είστε έτοιμοι να οδηγήσετε χειροκίνητα το Model X.

Η ελάχιστη ταχύτητα βάσει της οποίας το Autopilot αλλάζει λωρίδες μπορεί να διαφέρει ανάλογα με την περιοχή, της ταχύτητα των οχημάτων στις παρακείμενες λωρίδες και άλλους παράγοντες. Πρέπει να είστε πάντα έτοιμοι να οδηγήσετε χειροκίνητα και να αλλάξετε λωρίδα, εάν χρειαστεί. Όταν η αυτόματη αλλαγή λωρίδας βρίσκεται σε εξέλιξη, ενεργοποιείται η Επιτάχυνση προσπεράσματος, επιτρέποντας στο Model X να επιταχύνει και να πλησιάσει σε ένα προπορευόμενο όχημα (βλ. **Επιτάχυνση προσπεράσματος στη σελίδα 140**).

Όταν ενεργοποιείτε ένα φλας, το Autopilot μετακινεί το Model X μία λωρίδα τη φορά. Για να μεταβείτε ξανά σε άλλη λωρίδα, πρέπει να ανάψετε το φλας για δεύτερη φορά μετά την ολοκλήρωση της πρώτης αλλαγής λωρίδας.

Καθώς το Model X αλλάζει λωρίδες, είναι σημαντικό να παρακολουθείτε την απόδοσή του παρακολουθώντας τη διαδρομή οδήγησης μπροστά σας και τον περιβάλλοντα χώρο. Να είστε έτοιμοι να αναλάβετε τον έλεγχο του τιμονιού ανά πάσα στιγμή. Καθώς μεταβαίνετε στην παρακείμενη λωρίδα, η πίνακας οργάνων εμφανίζει τη θέση στη λωρίδα στην οποία μετακινείται το Model X.



## Πλοήγηση με Autopilot

**ΣΗΜΕΪΩΣΗ:** Ανάλογα με την περιοχή αγοράς, τη διαμόρφωση του οχήματος, τον προαιρετικό εξοπλισμό που έχετε αγοράσει και την έκδοση του λογισμικού, το όχημά σας μπορεί να μην διαθέτει την Πλοήγηση με Autopilot ή αυτή η δυνατότητα μπορεί να μην λειτουργεί ακριβώς όπως περιγράφεται.

Για να ενεργοποιήσετε την Πλοήγηση με Autopilot, αγγίξτε τις επιλογές **Controls > Autopilot > Navigate on Autopilot (Beta)**. Στη συνέχεια, για να προσαρμόσετε τον τρόπο που θέλετε να λειτουργεί η Πλοήγηση με Autopilot, αγγίξτε την επιλογή **Customize Navigate on Autopilot**:

- **Enable at Start of Every Trip:** Επιλέξτε αν θέλετε να ενεργοποιείται αυτόματα η Πλοήγηση με Autopilot για κάθε διαδρομή πλοήγησης. Όταν είναι ενεργοποιημένη, το κουμπί της Πλοήγησης με Autopilot στη λίστα καθοδήγησης στροφή προς στροφή είναι ήδη ενεργοποιημένο στην αρχή κάθε διαδρομής.
- **Speed Based Lane Changes:** Η Πλοήγηση με Autopilot έχει σχεδιαστεί για την εκτέλεση αλλαγών λωρίδας βάσει πορείας και βάσει ταχύτητας. Οι αλλαγές λωρίδας βάσει ταχύτητας είναι προαιρετικές. Μπορείτε να χρησιμοποιήσετε αυτήν τη ρύθμιση για να απενεργοποιήσετε τις αλλαγές λωρίδας βάσει ταχύτητας ή για να καθορίσετε πόσο αποφασιστικά θέλετε να αλλάξει λωρίδες η Πλοήγηση με Autopilot, ώστε να επιτυγχάνει την καθορισμένη σταθερή ταχύτητα πορείας (**Mild, Average** ή **Mad Max**).

Αν η επιλογή **Enable at Start of Every Trip** είναι ενεργοποιημένη, η Πλοήγηση με Autopilot ενεργοποιείται αυτόματα όταν:

- Το Autosteer είναι ενεργό.
- Πλοηγείστε σε έναν προορισμό.
- Βρίσκεστε σε αυτοκινητόδρομο ελεγχόμενης πρόσβασης.

Μόλις ενεργοποιηθεί, το κουμπί Πλοήγηση με Autopilot εμφανίζεται στη λίστα καθοδήγησης στροφή προς στροφή του χάρτη κάθε φορά που μια διαδρομή πλοήγησης είναι ενεργή και η διαδρομή περιλαμβάνει τουλάχιστον έναν αυτοκινητόδρομο ελεγχόμενης πρόσβασης.

Αν η επιλογή **Enable at Start of Every Trip** είναι απενεργοποιημένη, αγγίξτε το κουμπί **Navigate on Autopilot** πάνω από τις οδηγίες στροφή προς στροφή, για να την ενεργοποιήσετε. Μόλις επιλεγεί η Πλοήγηση με Autopilot, ενεργοποιείται κάθε φορά που χρησιμοποιείτε το Autosteer.

Το εικονίδιο πλοήγησης με Autopilot εμφανίζεται τη λίστα οδηγιών στροφή προς στροφή όταν κατευθύνεστε σε έναν προορισμό και η Πλοήγηση με Autopilot είναι διαθέσιμη αλλά όχι ενεργή.

Αν η Πλοήγηση με Autopilot είναι ενεργή, το εικονίδιο είναι μπλε. Αν η επιλογή **Enable at Start of Every Trip** είναι ενεργοποιημένη, το εικονίδιο πλοήγησης με Autopilot επιλέγεται όποτε ξεκινάτε την πλοήγηση. Αγγίξτε το εικονίδιο για να ακυρώσετε την Πλοήγηση με Autopilot και να επιστρέψετε στο Autosteer.

Κάθε φορά που είναι ενεργή η Πλοήγηση με Autopilot, το κουμπί Πλοήγησης με Autopilot είναι μπλε και στην πίνακα οργάνων εμφανίζεται η λωρίδα οδήγησης ως μία μπλε γραμμή μπροστά από το Model X:

Στην καθοδήγηση στροφή προς στροφή εμφανίζεται το εικονίδιο του Autosteer δίπλα στους ελιγμούς (όπως έξοδοι αυτοκινητόδρομων) που θα χειριστεί η Πλοήγηση με Autopilot.

Όταν είναι ενεργοποιημένη η Πλοήγηση με Autopilot, το Model X κάνει αλλαγές λωρίδας μετά την επιβεβαίωση του οδηγού.

- **Speed Based Lane Changes:** Η Πλοήγηση με Autopilot αλλάζει λωρίδες για να μειώσει το χρόνο οδήγησης προς τον προορισμό σας. Για παράδειγμα, εάν το Model X βρίσκεται πίσω από ένα όχημα που κινείται κάτω από τη ρυθμισμένη ταχύτητα πορείας, η Πλοήγηση με Autopilot θα μετακινήσει το όχημα στη λωρίδα προσπέρασης για να το προσπεράσει. Οι αλλαγές λωρίδας βάσει ταχύτητας είναι προαιρετικές.
- **Route Based Lane Changes:** Η Πλοήγηση με Autopilot αλλάζει λωρίδες για να σας μεταφέρει στον προορισμό σας. Για παράδειγμα, η Πλοήγηση με Autopilot θα μετακινήσει το όχημα στη λωρίδα εξόδου καθώς το Model X πλησιάζει την έξοδο αυτοκινητόδρομου που καθορίζεται από τη διαδρομή πλοήγησης.

Όταν στην πίνακα οργάνων εμφανίζεται ένα μήνυμα που σας ζητά να επιβεβαιώσετε την αλλαγή λωρίδας, ενεργοποιήστε το αντίστοιχο φλας. Εάν δεν επιβεβαιώσετε την αλλαγή λωρίδας εντός 3 δευτερολέπτων, ακούγεται ένα ηχητικό σήμα για να σας υπενθυμίσει ότι η Πλοήγηση με Autopilot απαιτεί την επιβεβαίωσή σας για την αλλαγή λωρίδας. Η λειτουργία Αυτόματης αλλαγής λωρίδας ακυρώνεται, εάν η αλλαγή λωρίδας δεν μπορεί να ολοκληρωθεί σε 5 δευτερόλεπτα.

Εάν αγνοήσετε μια σύσταση αλλαγής λωρίδας βάσει πορείας (για παράδειγμα, οδηγείτε στην αριστερή λωρίδα ενώ πλησιάζετε σε μια έξοδο στη δεξιά πλευρά του αυτοκινητόδρομου), η Πλοήγηση με Autopilot δεν θα μπορεί να πραγματοποιήσει ελιγμούς και να μετακινηθεί στην έξοδο και, συνεπώς, θα σας δρομολογήσει ξανά προς τον προορισμό σας.



**ΠΡΟΣΟΧΗ:** Η Πλοήγηση με Autopilot ενδέχεται να μην επιχειρεί πάντα να εξέλθει σε μια έξοδο ή να αλλάξει λωρίδα, ακόμα και όταν η έξοδος ή η αλλαγή λωρίδας προσδιορίζονται από τη διαδρομή πλοήγησης. Να είστε πάντα σε εγρήγορση και να είστε προετοιμασμένοι να οδηγήσετε χειροκίνητα για να εξέλθετε σε μια έξοδο ή να αλλάξετε λωρίδα, ώστε να προετοιμαστείτε ή να εξέλθετε σε μια έξοδο ή έναν κόμβο.



## Λειτουργίες Autopilot

Η Πλοήγηση με Autopilot ενεργοποιείται και απενεργοποιείται ανάλογα με τον τύπο του δρόμου στον οποίο οδηγείτε. Όταν η Πλοήγηση με Autopilot είναι ενεργή και πλησιάζετε μια έξοδο ή έναν κόμβο κατά μήκος της διαδρομής πλοήγησης, ενεργοποιείται το κατάλληλο φλας και το Autosteer πραγματοποιεί ελιγμούς του Model X στην έξοδο ή τον κόμβο.

Όταν βγαίνετε από έναν αυτοκινητόδρομο ελεγχόμενης πρόσβασης, η Πλοήγηση με Autopilot επανέρχεται στο Autosteer—ακούγεται ένα ηχητικό σήμα και στην πίνακα οργάνων εμφανίζονται οι γραμμές της λωρίδας οδήγησης με μπλε χρώμα (αντί της μίας μπλε γραμμής μπροστά από το Model X). Όταν η Πλοήγηση με Autopilot απενεργοποιείται, η λειτουργία Autosteer παραμένει ενεργή. Πρέπει πάντα να είστε προετοιμασμένοι να αναλάβετε δράση.

**ΣΗΜΕΪΩΣΗ:** Η Πλοήγηση με Autopilot είναι μια λειτουργία που απαιτεί να χρησιμοποιήσετε τα χέρια σας. Να έχετε τα χέρια σας πάντα στο τιμόνι, να προσέχετε τις συνθήκες του δρόμου και την κυκλοφορία γύρω σας, και να είστε πάντα προετοιμασμένοι να ενεργήσετε αμέσως. Εάν δεν ακολουθήσετε αυτές τις οδηγίες, μπορεί να προκληθεί ζημιά, σοβαρός τραυματισμός ή θάνατος. Είναι δική σας ευθύνη να εξοικειωθείτε με τους περιορισμούς της Πλοήγησης με Autopilot και τις καταστάσεις στις οποίες μπορεί να μην λειτουργεί όπως αναμένεται. Για περισσότερες πληροφορίες, βλ. [Περιορισμοί και προειδοποιήσεις στη σελίδα 171](#).

### Ακύρωση του Autopilot

Το Σύστημα σταθεροποίησης ταχύτητας ανάλογα με την κίνηση ακυρώνεται όταν:

- Πατάτε το πεντάλ φρένου.
- Υπερβαίνετε τα 140 km/h.
- Επιλέξετε την Όπισθεν, τη Στάθμευση ή τη Νεκρά.
- Ανοίξει μια πόρτα.
- Προκύπτει ένα συμβάν αυτόματης πέδησης έκτακτης ανάγκης (βλ. [Σύστημα αποφυγής σύγκρουσης στη σελίδα 179](#)).
- Εάν λυθεί η ζώνη ασφαλείας του οδηγού ή/και εάν ο οδηγός απομακρυνθεί από το κάθισμά του.

Όταν το Σύστημα σταθεροποίησης ταχύτητας ανάλογα με την κίνηση ακυρώνεται, το εικονίδιο σταθερής ταχύτητας πορείας στην πίνακα οργάνων γίνεται γκρι για να υποδείξει ότι το Σύστημα σταθεροποίησης ταχύτητας ανάλογα με την κίνηση δεν είναι πλέον ενεργό.

Το Autosteer ακυρώνεται όταν γίνεται οποιαδήποτε από τις παραπάνω ενέργειες. Επιπλέον, το Autosteer ακυρώνεται όταν:

- Υπερβαίνετε τα 140 km/h.
- Ασκείτε περιστροφική δύναμη στο τιμόνι (ακόμα και μικρή).

- Εάν δεν ανταποκριθείτε στις επαναλαμβανόμενες υπενθυμίσεις για τη διατήρηση των χεριών σας στο τιμόνι και στα επακόλουθα μηνύματα στην πίνακα οργάνων (βλ. [Συγκέντρωση οδηγού στη σελίδα 141](#)).

Όταν ακυρώνεται το Autosteer, ακούγεται ένα ηχητικό σήμα και το εικονίδιο του Autosteer γίνεται γκρι για να υποδείξει ότι το Autosteer δεν είναι πλέον ενεργό, ή εξαφανίζεται για να υποδείξει ότι δεν είναι διαθέσιμο τη δεδομένη στιγμή.

Η Πλοήγηση με Autopilot ακυρώνεται όταν ακυρωθεί το Autosteer, όπως περιγράφεται παραπάνω. Επιπλέον, η Πλοήγηση με Autopilot ακυρώνεται όταν:

- Αγγίξετε το κουμπί Πλοήγησης με Autopilot στη λίστα καθοδήγησης στροφή προς στροφή του χάρτη. Σε αυτήν την περίπτωση, το Autosteer είναι ακόμα ενεργό.
- Βγαίνετε από έναν αυτοκινητόδρομο ελεγχόμενης πρόσβασης. Σε αυτήν την περίπτωση, το Autosteer είναι ακόμα ενεργό.

Όταν η Πλοήγηση με Autopilot ακυρώνεται, αλλά το Autosteer παραμένει ενεργό, ακούγεται ένα ηχητικό σήμα και η απεικόνιση αλλάζει από μία μπλε γραμμή στη λωρίδα οδήγησης σε δύο μπλε γραμμές και στις δύο πλευρές της λωρίδας.

Όταν ακυρωθεί το Σύστημα σταθεροποίησης ταχύτητας ανάλογα με την κίνηση ή το Autosteer, το Model X δεν ρολάρει. Αντίθετα, η πέδηση με ανάκτηση ενέργειας επιβραδύνει το Model X με τον ίδιο τρόπο όπως όταν απομακρύνετε το πόδι σας από το γκάζι κατά την οδήγηση χωρίς το Σύστημα σταθεροποίησης ταχύτητας ανάλογα με την κίνηση (βλ. [Πέδηση με ανάκτηση ενέργειας στη σελίδα 102](#)).

### Κατά τη χρήση του Autopilot

Όταν το Σύστημα σταθεροποίησης ταχύτητας ανάλογα με την κίνηση είναι ενεργό και το Autopilot διατηρεί μια ρυθμισμένη ταχύτητα, η ταχύτητα επισημαίνεται με μπλε κείμενο στην πίνακα οργάνων.

Όταν το Autosteer είναι ενεργό, το εικονίδιο τιμόνι είναι μπλε και οι σημανσεις λωρίδων επισημαίνονται με μπλε χρώμα στην απεικόνιση.

Για να εμφανίσετε περισσότερες λεπτομέρειες σχετικά με τον δρόμο και τον περιβάλλοντα χώρο, όπως σημανσεις του οδοστρώματος, κόκκινους φωτεινούς σηματοδότες, αντικείμενα (όπως κάδοι απορριμμάτων και κολόνες), αγγίξτε **Controls > Autopilot > Full Self-Driving Visualization Preview**.

Εάν το Autosteer δεν μπορεί να εντοπίσει διαγραμμισίες λωρίδων, η λωρίδα οδήγησης καθορίζεται με βάση το όχημα που ακολουθείτε. Στις περισσότερες περιπτώσεις, το Autosteer επιχειρεί να κεντράρει το Model X στη λωρίδα οδήγησης. Ωστόσο, μπορεί να υπάρχουν καταστάσεις στις οποίες το Autosteer ακολουθεί μια διαδρομή οδήγησης που έχει μετατοπιστεί από το κέντρο της λωρίδας (για παράδειγμα, εάν εντοπιστούν κυκλιδώματα).





## Διατήρηση της ρυθμισμένης ταχύτητας

Όταν το Autopilot είναι ενεργό, το Model X διατηρεί τη ρυθμισμένη σταθερή ταχύτητα πορείας σας κάθε φορά που δεν εντοπίζεται κάποιο όχημα μπροστά από αυτό. Όταν οδηγείτε πίσω από ένα όχημα, το Model X επιταχύνει και επιβραδύνει ανάλογα με τις ανάγκες για να διατηρηθεί μια επιλεγμένη απόσταση από το προπορευόμενο όχημα (βλ. Προσαρμογή της απόστασης από το προπορευόμενο όχημα στη σελίδα 139), έως και τη ρυθμισμένη ταχύτητα.

Μπορείτε να επιταχύνετε χειροκίνητα ανά πάσα στιγμή πατώντας το πεντάλ γκαζιού, αλλά όταν αφήσετε το πεντάλ, το Model X συνεχίζει να κινείται με τη ρυθμισμένη ταχύτητα.

Model X ρυθμίζει επίσης τη σταθερή ταχύτητα πορείας κατά την είσοδο και την έξοδο από στροφές.

Όταν το Model X επιβραδύνει ενεργά για να διατηρηθεί η επιλεγμένη απόσταση από το προπορευόμενο όχημα, ανάβουν τα φώτα φρένων. Μπορεί να παρατηρήσετε μια μικρή κίνηση του πεντάλ φρένου. Ωστόσο, όταν το Model X επιταχύνει, το πεντάλ γκαζιού δεν κινείται.

## Αλλαγή της ρυθμισμένης ταχύτητας

Περιστρέψτε τον δεξιό τροχό κύλισης προς τα πάνω για να αυξήσετε ή προς τα κάτω για να μειώσετε την καθορισμένη ταχύτητα.

Μπορεί να χρειαστούν μερικά δευτερόλεπτα μέχρι να φτάσει το Model X στη νέα σταθερή ταχύτητα πορείας.

## Προσαρμογή της απόστασης από το προπορευόμενο όχημα

Η κοντινότερη απόσταση ακολούθησης είναι η 2.

Κάθε ρύθμιση αντιστοιχεί σε μια απόσταση βάσει χρόνου, η οποία αντιπροσωπεύει τον χρόνο που χρειάζεται το Model X για να φτάσει από την τρέχουσα θέση του στη θέση του πίσω προφυλακτήρα του προπορευόμενου οχήματος. Το Autopilot διατηρεί τη ρύθμιση μέχρι να την αλλάξετε ξανά.

## Διακοπή και επιβράδυνση

Όταν το όχημά σας κινείται με σημαντικά μεγαλύτερη ταχύτητα από τα οχήματα στις παρακείμενες λωρίδες κυκλοφορίας, το Model X μειώνει αυτόματα την ταχύτητα πορείας. Αυτό είναι ιδιαίτερα χρήσιμο σε καταστάσεις πυκνής κυκλοφορίας ή όταν τα οχήματα συγκεντρώνονται συνεχώς σε διαφορετικές λωρίδες κυκλοφορίας. Όταν το Model X ανιχνεύει άλλα οχήματα που κινούνται σημαντικά πιο αργά, στην πίνακα οργάνων επισημαίνονται οι παρακείμενες λωρίδες με βέλη και τα εντοπισμένα οχήματα εμφανίζονται με γκρι χρώμα και το Model X μειώνει ταχύτητα οδήγησης κατάλληλα. Για να παρακάμψετε αυτή τη λειτουργία, πατήστε το πεντάλ γκαζιού.

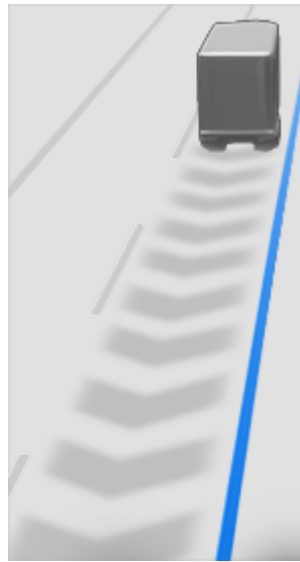

Όταν ακολουθείτε ένα όχημα, το Autopilot παραμένει ενεργό σε χαμηλές ταχύτητες, ακόμη και όταν το Model X ακινητοποιηθεί πλήρως. Για παράδειγμα, το Autopilot παραμένει ενεργό ακόμα και αν το Model X επιβραδύνει μέχρι να ακινητοποιηθεί πλήρως ή σχεδόν πλήρως σε αυξημένη κίνηση τύπου "σταμάτα-ξεκίνα" σε αυτοκινητόδρομο. Όταν η κυκλοφορία αρχίζει να κινείται πιο γρήγορα, το Autopilot επιταχύνει και πάλι μέχρι τη ρυθμισμένη ταχύτητα.

Μερικές φορές, όταν το Model X είναι πλήρως ακινητοποιημένο, το Autopilot μεταβαίνει σε κατάσταση HOLD. Εάν συμβεί αυτό, πατήστε στιγμιαία το πεντάλ γκαζιού για να συνεχίσετε τη σταθερή πορεία.



Όταν είναι ενεργή η κατάσταση HOLD, στην πίνακα οργάνων εμφανίζεται το εικονίδιο HOLD και ένα μήνυμα που υποδεικνύει ότι πρέπει να συνεχίσετε το σύστημα σταθεροποίησης της ταχύτητας.

Model X μεταβαίνει σε κατάσταση HOLD ενώ το Autopilot είναι ενεργό στις ακόλουθες περιπτώσεις:

- Model X έχει παραμείνει ακινητοποιημένο για 5 λεπτά.
- Model X εντοπίζει έναν πεζό (η κατάσταση HOLD μπορεί να εξαιρεθεί όταν ο πεζός δεν εντοπίζεται πλέον).
- Model X ξαφνικά χάνει την ορατότητα του προπορευόμενου οχήματος.
- Ανιχνεύεται εμπόδιο μπροστά από το Model X.

## Οδήγηση με σταθερή ταχύτητα κοντά σε εξόδους

Όταν οδηγείτε με σταθερή ταχύτητα κοντά σε έναν αυτοκινητόδρομο ελεγχόμενης πρόσβασης και ενεργοποιείτε το φλας προς την πλευρά της εξόδου, το Autopilot θεωρεί ότι εξέρχεστε και αρχίζει να επιβραδύνει το όχημα Model X. Εάν δεν κατευθυνθείτε προς την έξοδο, το Autopilot συνεχίζει τη σταθερή πορεία με τη ρυθμισμένη ταχύτητα.





## Λειτουργίες Autopilot

Σε περιοχές κυκλοφορίας στη δεξιά πλευρά του δρόμου, αυτό συμβαίνει μόνο όταν ενεργοποιήσετε το δεξί φλας ενώ οδηγείτε στην πιο δεξιά λωρίδα, σε απόσταση έως 50 m από μια έξοδο. Παρομοίως, σε περιοχές κυκλοφορίας στην αριστερή πλευρά του δρόμου, αυτό συμβαίνει μόνο όταν ενεργοποιήσετε αριστερό φλας ενώ οδηγείτε στην πιο αριστερή λωρίδα, σε απόσταση έως 50 m από μια έξοδο.

**ΣΗΜΕΪΩΣΗ:** Εάν η Πλοήγηση με Autopilot είναι ενεργή, το Model X θα πραγματοποιήσει αλλαγή λωρίδας βάσει διαδρομής για να εισέλθει στη λωρίδα εξόδου και να ακολουθήσει την έξοδο του αυτοκινητόδρομου, όπως απαιτείται, για να ακολουθήσει τη διαδρομή πλοήγησης.

Όταν είναι ενεργοποιημένο ενώ κινήστε σε κόμβο ή έξοδο αυτοκινητοδρόμου, σε ορισμένες περιοχές, το Σύστημα σταθεροποίησης ταχύτητας ανάλογα με την κίνηση μπορεί να μειώσει τη ρυθμισμένη ταχύτητα σε βήματα των 5 km/h – έως και τα 40 km/h – για καλύτερη προσαρμογή στις αναφερόμενες ταχύτητες άλλων οχημάτων Tesla που έχουν διέλθει από τη συγκεκριμένη τοποθεσία. Για να το παρακάμψετε αυτό και να συνεχίσετε την οδήγηση με τη ρυθμισμένη ταχύτητα, πατήστε το πεντάλ γκαζιού. Η νέα ρυθμισμένη ταχύτητα διατηρείται όσο διαρκεί ο κόμβος ή η έξοδος από αυτοκινητόδρομο (εκτός εάν την παρακάμψετε ή ακυρώσετε το Autopilot). Μετά τον κόμβο ή την έξοδο, η ρυθμισμένη ταχύτητα μπορεί να επανέλθει ή να αλλάξει, ανάλογα με τις απαιτήσεις, με βάση τη νέα θέση. Για παράδειγμα, εάν μπήκατε από πλαινή λωρίδα σε διαφορετικό αυτοκινητόδρομο, η καθορισμένη ταχύτητα πορείας επανέρχεται σε εκείνη που είχε το όχημα προτού φτάσετε στον κόμβο.

**⚠️ ΠΡΟΕΙΔΟΠΟΪΣΗ:** Σε ορισμένες περιπτώσεις (όπως όταν τα δεδομένα δεν επαρκούν), το Σύστημα σταθεροποίησης ταχύτητας ανάλογα με την κίνηση ενδέχεται να μην μειώσει αυτόματα τη ρυθμισμένη ταχύτητα στον κόμβο ή την έξοδο από τον αυτοκινητόδρομο. Μην βασίζεστε στο Σύστημα σταθεροποίησης ταχύτητας ανάλογα με την κίνηση για τον καθορισμό της κατάλληλης ταχύτητας οδήγησης. Η Tesla συνιστά να οδηγείτε με ταχύτητα που είναι ασφαλής για τις οδικές συνθήκες και εντός των ορίων ταχύτητας που ισχύουν.

Κατά την οδήγηση σε μια είσοδο προς τον αυτοκινητόδρομο ελεγχόμενης πρόσβασης, το Autopilot ρυθμίζει αυτόματα τη ρυθμισμένη ταχύτητα πορείας στο όριο ταχύτητας του αυτοκινητόδρομου συν οποιοδήποτε περιθώριο έχετε καθορίσει. Εάν η Πλοήγηση με Autopilot είναι ενεργοποιημένη, απενεργοποιείται καθώς βγαίνετε από τον αυτοκινητόδρομο ελεγχόμενης πρόσβασης (βλ. [Ακύρωση του Autopilot στη σελίδα 138](#)). Σε αυτήν την περίπτωση, το Autosteer παραμένει ενεργό.

### Επιτάχυνση προσπεράσματος

Ενεργοποιήστε στιγμιαία το φλας ώστε το Model X να επιταχύνει προς το προπορευόμενο όχημα. Εάν κρατήσετε στιγμιαία πατημένο τον, μπορείτε να επιταχύνετε γρήγορα έως τη ρυθμισμένη ταχύτητα χωρίς να χρειαστεί να πατήσετε το πεντάλ γκαζιού εφόσον:

- Το Σύστημα σταθεροποίησης ταχύτητας ανάλογα με την κίνηση λειτουργεί και εντοπίζει ένα προπορευόμενο όχημα.
- Δεν εντοπίζονται εμπόδια ή οχήματα στη λωρίδα-στόχο.
- Model X κινείται με ταχύτητα μικρότερη από τη ρυθμισμένη, αλλά μεγαλύτερη από 72 km/h.

**ΣΗΜΕΪΩΣΗ:** Εάν το Autosteer είναι ενεργό και ενεργοποιήσετε πλήρως το φλας, το Model X θα αλλάξει αυτόματα λωρίδες (βλ. [Αυτόματη αλλαγή λωρίδας στη σελίδα 136](#)).

Model X σταματά την επιτάχυνση όταν φτάσετε στη ρυθμισμένη σταθερή ταχύτητα πορείας σας, εάν η αλλαγή λωρίδας διαρκεί πολύ ή εάν το Model X πλησιάσει πολύ το προπορευόμενο όχημα. Model X σταματά επίσης την επιτάχυνση εάν απενεργοποιήσετε το φλας.

Όταν οδηγείτε με ταχύτητα 80 km/h ή μεγαλύτερη, το Model X πρέπει να βρίσκεται σε λωρίδα προσπεράσματος για να προσπεράσετε ένα όχημα. Εάν βρίσκεστε σε λωρίδα μη προσπεράσματος (στα δεξιά ενός οχήματος όταν η κυκλοφορία γίνεται στη δεξιά πλευρά του δρόμου, ή στα αριστερά ενός οχήματος όταν η κυκλοφορία γίνεται στην αριστερή πλευρά του δρόμου), το Σύστημα σταθεροποίησης ταχύτητας ανάλογα με την κίνηση δεν σας επιτρέπει να προσπεράσετε άλλα οχήματα. Αντιθέτως, το Model X επιβραδύνει ώστε να προσαρμοστεί στην ταχύτητα του οχήματος σαν να ήταν στην ίδια λωρίδα. Εάν πατήσετε το πεντάλ γκαζιού για να προσπεράσετε ένα όχημα, το Σύστημα σταθεροποίησης ταχύτητας ανάλογα με την κίνηση σας επιτρέπει να συνεχίσετε να προσπερνάτε οχήματα κατά την οδήγηση στη λωρίδα μη προσπεράσματος μέχρι να αλλάξετε λωρίδα ή να ακυρώσετε και να συνεχίσετε την οδήγηση με σταθερή ταχύτητα (στη συνέχεια, σας εμποδίζει να προσπεράσετε ξανά οχήματα σε μια λωρίδα μη προσπεράσματος). Είστε υπεύθυνοι για τη συμμόρφωση με όλους τους τοπικούς νόμους που αφορούν το προσπέρασμα άλλων οχημάτων και τη χρήση λωρίδων μη προσπεράσματος.

### Προειδοποίηση κόκκινου φωτεινού σηματοδότη και πινακίδας στοπ

Όταν χρησιμοποιείται το Autopilot, το Model X εμφανίζει μια προειδοποίηση στην πίνακας οργάνων και εκπέμπει ένα ηχητικό σήμα, εάν ανιχνεύσει ότι είναι πιθανό να περάσετε από κόκκινο φωτεινό σηματοδότη ή πινακίδα στοπ. Σε αυτήν την περίπτωση, **ΠΡΟΒΕΙΤΕ ΣΕ ΑΜΕΣΗ ΔΙΟΡΘΩΤΙΚΗ ΕΝΕΡΓΕΙΑ!**

Οι οπτικές και ηχητικές προειδοποιήσεις ακυρώνονται μετά από λίγα δευτερόλεπτα ή όταν πατήσετε το πεντάλ φρένου, όποιο από τα δύο συμβεί πρώτο.

Η Προειδοποίηση κόκκινου φωτεινού σηματοδότη και πινακίδας στοπ παρέχει μόνο προειδοποιήσεις. Δεν επιβραδύνει ή σταματάει το Model X σε κόκκινους φωτεινούς σηματοδότες, πινακίδες στοπ, σημάδια οδοστρώματος κ.λπ. Εάν το όχημά σας διαθέτει το Σύστημα ελέγχου φωτεινών σηματοδοτών και πινακίδων στοπ, μπορείτε να ενεργοποιήσετε αυτήν τη λειτουργία για



αυτόματη ακινητοποίηση του Model X σε φωτεινούς σηματοδότες και πινακίδες στοπ (βλ. Σύστημα ελέγχου φωτεινών σηματοδοτών και πινακίδων στοπ στη σελίδα 158).

## Άμεση ανάληψη ελέγχου

Σε περιπτώσεις που το Autopilot δεν μπορεί να κατευθύνει το Model X, ακούγεται ένα προειδοποιητικό ηχητικό σήμα και το πίνακας οργάνων εμφανίζει το ακόλουθο μήνυμα.



**Autosteer is aborting**

Όταν δείτε αυτό το μήνυμα, **take over steering immediately**.

## Συγκέντρωση οδηγού

Το Autosteer καθορίζει τον καλύτερο τρόπο οδήγησης του Model X. Όταν είναι ενεργό, το Autosteer απαιτεί να κρατάτε το τιμόνι. Εάν δεν εντοπίσει τα χέρια σας στο τιμόνι για κάποιο χρονικό διάστημα, εμφανίζεται ένα αναλάμπον μπλε φως στο πάνω μέρος της ενότητας κατάστασης οχήματος του πίνακα οργάνων και εμφανίζεται το ακόλουθο μήνυμα:



**Στρίψτε ελαφρά το τιμόνι**

Όταν εντοπιστούν τα χέρια σας, το μήνυμα εξαφανίζεται και το Autosteer επανέρχεται στην κανονική λειτουργία. Το Autosteer εντοπίζει τα χέρια σας αναγνωρίζοντας την ελαφρά αντίσταση καθώς στρίβει το τιμόνι ή όταν εσείς στρίβετε το τιμόνι πολύ ελαφρά (χωρίς αρκετή δύναμη για να αναλάβετε την οδήγηση). Το Autosteer θεωρεί επίσης ότι εντοπίζει τα χέρια σας εάν ενεργοποιήσετε ένα φλας ή χρησιμοποιήσετε ένα κουμπί ή τροχό κύλισης στο τιμόνι.

Το Autosteer απαιτεί να προσέχετε τον περιβάλλοντα χώρο και να είστε προετοιμασμένοι να αναλάβετε τον έλεγχο ανά πάσα στιγμή. Εάν το Autosteer εξακολουθήσει να μην εντοπίζει τα χέρια σας πάνω στο τιμόνι, η συχνότητα αναλαμπής του φωτός στην ενότητα κατάστασης οχήματος του πίνακα οργάνων αυξάνεται και ακούγεται ένα ηχητικό σήμα.

Εάν αγνοήσετε επανειλημμένα τις εντολές του Autosteer για να ασκήσετε μικρή δύναμη στο τιμόνι, το Autosteer απενεργοποιείται για το υπόλοιπο της οδήγησης και εμφανίζει το ακόλουθο μήνυμα που σας ζητάει να οδηγήσετε χειροκίνητα.



**Το Autopilot δεν είναι διαθέσιμο για την τρέχουσα διαδρομή. Autopilot Strikeout - Οι προειδοποιήσεις προσοχής αγνοήθηκαν.**

Για το υπόλοιπο της διαδρομής, θα πρέπει να οδηγήσετε χειροκίνητα. Το Autosteer είναι ξανά διαθέσιμο στην επόμενη διαδρομή (αφού σταματήσετε και επιλέξετε τη θέση στάθμευσης στο Model X).

Εάν δεν συνεχίσετε τη χειροκίνητη οδήγηση, το Autosteer εκπέμπει ένα συνεχές ηχητικό σήμα, ενεργοποιεί τα προειδοποιητικά φλας και επιβραδύνει το όχημα μέχρι να ακινητοποιηθεί πλήρως.

## Ανάρτηση Autopilot

Η χρήση των λειτουργιών Autopilot θα ανασταλεί εάν εντοπιστεί ακατάλληλη χρήση.

Η χρήση του Autosteer αναστέλλεται για μία εβδομάδα όταν εσείς ή κάποιος άλλος οδηγός του οχήματός σας λάβειτρία «strikeout» του Autopilot. Strikeout είναι όταν το σύστημα Autopilot απενεργοποιείται για το υπόλοιπο μιας διαδρομής, αφού ο οδηγός έχει δεχθεί αρκετές ηχητικές και οπτικές προειδοποιήσεις για έλλειψη προσοχής.

Μπορείτε να δείτε πόσα strikeout απομένουν έως την αναστολή της πρόσβασης του Autopilot, αγγίζοντας τα στοιχεία **Controls > Autopilot**.

Ένα strikeout παραβλέπεται μετά από 7 ημέρες, εάν δεν υπάρξει άλλο strikeout εντός αυτού του χρονικού διαστήματος.

**ΣΗΜΕΙΩΣΗ:** Εάν η πρόσβασή σας στο Autosteer ανασταλεί, εξακολουθείτε να μπορείτε να χρησιμοποιήσετε το Σύστημα σταθεροποίησης ταχύτητας ανάλογα με την κίνηση και όλες οι λειτουργίες ενεργητικής ασφάλειας εξακολουθούν να είναι ενεργοποιημένες.

Ενδέχεται να υπάρχουν περιπτώσεις όπου απαιτείται παρέμβαση του οδηγού και πρέπει να αναλάβετε αμέσως για να διατηρήσετε την ασφαλή οδήγηση. Οι απενεργοποιήσεις που προκαλούνται από τον οδηγό δεν προσμετρώνται ως ακατάλληλη χρήση και είναι αναμενόμενες.



# Σύστημα σταθεροποίησης ταχύτητας ανάλογα με την κίνηση

**ΣΗΜΕΪΩΣΗ:** Ανάλογα με την περιοχή αγοράς, τη διαμόρφωση του οχήματος, τον προαιρετικό εξοπλισμό που έχετε αγοράσει και την έκδοση του λογισμικού, το όχημά σας μπορεί να μην διαθέτει το Σύστημα σταθεροποίησης ταχύτητας ανάλογα με την κίνηση ή αυτή η δυνατότητα μπορεί να μην λειτουργεί ακριβώς όπως περιγράφεται. Εάν το όχημά σας δεν διαθέτει αυτό το σύστημα, ανατρέξτε στο εγχειρίδιο κατόχου στην οθόνη αφής του οχήματός σας για οδηγίες σχετικά με τον τρόπο χρήσης του συστήματος σταθεροποίησης της ταχύτητας.

**ΣΗΜΕΪΩΣΗ:** Το Σύστημα σταθεροποίησης ταχύτητας ανάλογα με την κίνηση είναι μια λειτουργία σε έκδοση BETA.

Το Σύστημα σταθεροποίησης ταχύτητας ανάλογα με την κίνηση προσδιορίζει πότε υπάρχει άλλο όχημα μπροστά σας στην ίδια λωρίδα. Εάν η περιοχή μπροστά από το Model X είναι ελεύθερη, το Σύστημα σταθεροποίησης ταχύτητας ανάλογα με την κίνηση διατηρεί μια καθορισμένη ταχύτητα οδήγησης. Όταν εντοπιστεί ένα όχημα, το Σύστημα σταθεροποίησης ταχύτητας ανάλογα με την κίνηση έχει σχεδιαστεί για να επιβραδύνει το Model X ανάλογα με τις απαιτήσεις, ώστε να διατηρεί μια επιλεγμένη βάση χρόνου απόσταση από το μπροστινό όχημα, έως τη ρυθμισμένη ταχύτητα. Το Σύστημα σταθεροποίησης ταχύτητας ανάλογα με την κίνηση δεν εξαλείφει την ανάγκη παρακολούθησης του δρόμου μπροστά σας και της μη αυτόματης ενεργοποίησης των φρένων από εσάς όταν χρειάζεται.

Το Σύστημα σταθεροποίησης ταχύτητας ανάλογα με την κίνηση προορίζεται κυρίως για οδήγηση σε στεγνούς, ευθείς δρόμους, όπως οι αυτοκινητόδρομοι.

**⚠ ΠΡΟΣΟΧΗ:** Πρέπει να βεβαιώνετε ότι όλες οι κάμερες και οι αισθητήρες (εάν υπάρχουν) είναι καθαροί πριν από κάθε διαδρομή. Οι βρόμικες κάμερες και αισθητήρες, αλλά και οι περιβαλλοντικές συνθήκες όπως η βροχή και οι ξεθωριασμένες σημάσεις λωρίδων, μπορεί να επηρεάσουν την απόδοση του Autopilot.

**⚠ ΠΡΟΕΙΔΟΠΟΪΣΗ:** Το Σύστημα σταθεροποίησης ταχύτητας ανάλογα με την κίνηση έχει σχεδιαστεί για άνεση και ευκολία οδήγησης, και δεν αποτελεί σύστημα προειδοποίησης ή αποφυγής συγκρούσεων. Αποτελεί δική σας ευθύνη να βρίσκεστε σε εγρήγορση, να οδηγείτε με ασφάλεια και να έχετε τον έλεγχο του οχήματος ανά πάσα στιγμή. Μην βασίζεστε ποτέ στο Σύστημα σταθεροποίησης ταχύτητας ανάλογα με την κίνηση για την επαρκή επιβράδυνση του Model X. Πρέπει να παρακολουθείτε πάντα τον δρόμο μπροστά σας και να είστε προετοιμασμένοι να κάνετε διορθωτικές ενέργειες ανά πάσα στιγμή. Σε αντίθετη περίπτωση, μπορεί να προκληθεί σοβαρός τραυματισμός ή θάνατος.

**⚠ ΠΡΟΕΙΔΟΠΟΪΣΗ:** Παρόλο που το Σύστημα σταθεροποίησης ταχύτητας ανάλογα με την κίνηση μπορεί να εντοπίσει πεζούς και ποδηλάτες, ποτέ μην βασίζεστε σε αυτό για την επαρκή επιβράδυνση του Model X για αυτούς. Πρέπει να παρακολουθείτε πάντα τον δρόμο μπροστά σας και να είστε προετοιμασμένοι να κάνετε διορθωτικές ενέργειες ανά πάσα στιγμή. Σε αντίθετη περίπτωση, μπορεί να προκληθεί σοβαρός τραυματισμός ή θάνατος.



**ΠΡΟΕΙΔΟΠΟΪΣΗ:** Μην χρησιμοποιείτε το Σύστημα σταθεροποίησης ταχύτητας ανάλογα με την κίνηση σε δρόμους με πολλές απότομες στροφές, σε παγωμένα ή ολισθηρά οδοστρώματα ή όταν οι καιρικές συνθήκες (όπως έντονη βροχή, χιόνι, ομίχλη κ.λπ.) δεν επιτρέπουν την οδήγηση με σταθερή ταχύτητα. Το Σύστημα σταθεροποίησης ταχύτητας ανάλογα με την κίνηση δεν προσαρμόζει την ταχύτητα οδήγησης ανάλογα με τις συνθήκες του δρόμου και της οδήγησης.

## Για να χρησιμοποιήσετε το Σύστημα σταθεροποίησης ταχύτητας ανάλογα με την κίνηση

Για να ενεργοποιήσετε το Σύστημα σταθεροποίησης ταχύτητας ανάλογα με την κίνηση όταν δεν ανιχνεύεται προπορευόμενο όχημα, πρέπει να οδηγείτε με ταχύτητα τουλάχιστον 30 km/h, εκτός εάν πληρούνται ορισμένες συνθήκες για το όχημα και το περιβάλλον, οπότε ενδέχεται να μπορείτε να το ενεργοποιήσετε με χαμηλότερη ταχύτητα. Εάν εντοπιστεί όχημα μπροστά από το δικό σας, μπορείτε να ενεργοποιήσετε το Σύστημα σταθεροποίησης ταχύτητας ανάλογα με την κίνηση σε οποιαδήποτε ταχύτητα πορείας, ακόμα κι όταν το όχημα είναι ακίνητο, εφόσον το Model X βρίσκεται σε απόσταση τουλάχιστον 1,5 m πίσω από το εντοπισμένο όχημα και εάν πληρούνται ορισμένες προϋποθέσεις για το όχημα και το περιβάλλον.

**ΣΗΜΕΪΩΣΗ:** Η μέγιστη σταθερή ταχύτητα πορείας είναι 150 km/h. Αποτελεί ευθύνη του οδηγού να ρυθμίσει μια ασφαλή ταχύτητα πορείας με βάση τις συνθήκες του οδοστρώματος και τα όρια ταχύτητας.



Όταν το Σύστημα σταθεροποίησης ταχύτητας ανάλογα με την κίνηση είναι διαθέσιμο αλλά δεν έχει ενεργοποιηθεί, εμφανίζεται στον πίνακα ελέγχου ένα γκρι εικονίδιο σταθερής ταχύτητας πορείας. Ο αριθμός που εμφανίζεται με γκρι χρώμα αντιπροσωπεύει τη σταθερή ταχύτητα πορείας που θα οριστεί όταν ενεργοποιήσετε το Σύστημα σταθεροποίησης της ταχύτητας ανάλογα με την κίνηση.

**ΣΗΜΕΪΩΣΗ:** Σε δρόμους όπου τα δεδομένα χάρτη προσδιορίζουν ότι υπάρχει όριο ταχύτητας υπό προϋποθέσεις (για παράδειγμα, όριο ταχύτητας με βάση την ώρα ή τις καιρικές συνθήκες), εμφανίζεται ένα δεύτερο όριο ταχύτητας κάτω από το πρώτο όριο ταχύτητας. Αποτελεί ευθύνη του οδηγού να προσδιορίζει εάν ισχύει το όριο ταχύτητας υπό προϋποθέσεις και να προσαρμόζει ανάλογα την ταχύτητα οδήγησης (βλ. [Αλλαγή της καθορισμένης σταθερής ταχύτητας πορείας στη σελίδα 144](#)).



61  
MAX

Όταν το Σύστημα σταθεροποίησης ταχύτητας ανάλογα με την κίνηση λειτουργεί ενεργά και διατηρεί το όχημα σε μια καθορισμένη ταχύτητα πορείας, το εικονίδιο γίνεται μπλε και εμφανίζει την καθορισμένη ταχύτητα πορείας.

1. Όταν είναι διαθέσιμο, μπορείτε να ενεργοποιήσετε το Σύστημα σταθεροποίησης ταχύτητας ανάλογα με την κίνηση ώστε να αντιστοιχεί στο όριο της τρέχουσας ταχύτητάς σας. Επιλέξτε:

- Για να ενεργοποιήσετε το Σύστημα σταθεροποίησης ταχύτητας ανάλογα με την κίνηση *στην τρέχουσα ταχύτητα πορείας σας*, μετακινήστε το μοχλό του Autopilot μία φορά προς τα πάνω ή προς τα κάτω και αφήστε το πεντάλ του γκαζιού, για να επιτρέψετε στο Σύστημα σταθεροποίησης ταχύτητας ανάλογα με την κίνηση να διατηρήσει την ταχύτητα πορείας.

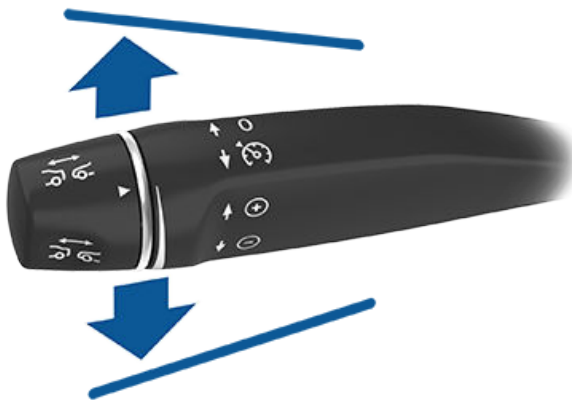

- Για να ενεργοποιήσετε το Σύστημα σταθεροποίησης ταχύτητας ανάλογα με την κίνηση *στο τρέχον εντοπισμένο όριο ταχύτητας*, μετακινήστε το μοχλό του Autopilot μία φορά προς το μέρος σας και αφήστε το πεντάλ του γκαζιού, για να επιτρέψετε στο Σύστημα σταθεροποίησης ταχύτητας ανάλογα με την κίνηση να διατηρήσει την ταχύτητα πορείας.

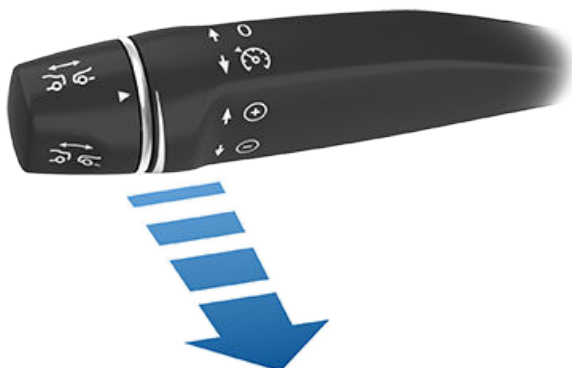

**ΣΗΜΕΪΩΣΗ:** Εάν η επιλογή **Ενεργοποίηση Autopilot** έχει ρυθμιστεί σε **Single Pull**, με τη μετακίνηση του μοχλού του Autopilot προς το μέρος σας ενεργοποιείται το Autosteer (βλ. **Autosteer στη σελίδα 149**). Αγγίξτε την επιλογή **Controls > Autopilot > Autopilot Activation** και επιλέξτε **Double Pull**, για να χρησιμοποιήσετε το Σύστημα σταθεροποίησης ταχύτητας ανάλογα με την κίνηση ανεξάρτητα από το Autosteer με το τράβηγμα του μοχλού Autosteer προς εσάς.

**ΣΗΜΕΪΩΣΗ:** Εάν επιλέξετε το σύστημα σταθεροποίησης ταχύτητας ανάλογα με την κίνηση να ενεργοποιείται στο τρέχον εντοπισμένο όριο ταχύτητας, μπορείτε να καθορίσετε μια απόκλιση. Αγγίξτε τα στοιχεία **Controls > Autopilot > Set Speed Offset**. Μπορείτε να επιλέξετε σταθερή απόκλιση (**Fixed**), κατά την οποία η ταχύτητα πορείας προσαρμόζεται κατά ένα συγκεκριμένο αριθμό km/h σε όλους τους δρόμους ή ποσοστιαία απόκλιση (**Percentage**), κατά την οποία η ταχύτητα πορείας ρυθμίζεται ως ποσοστό του εντοπισμένου ορίου ταχύτητας πορείας. Εάν τραβήξετε το μοχλό του Autopilot προς το μέρος σας ενώ οδηγείτε ήδη με ταχύτητα μεγαλύτερη από το όριο ταχύτητας, η καθορισμένη ταχύτητα προσαρμόζεται στην τρέχουσα ταχύτητα οδήγησης αντί για το όριο ταχύτητας. Εάν μετακινήσετε τον μοχλό του Autopilot προς τα πάνω ή προς τα κάτω ενώ κινείτε με ταχύτητα ίση με το όριο ταχύτητας, η καθορισμένη ταχύτητα αλλάζει και γίνεται ίση με την τρέχουσα ταχύτητα οδήγησης.

Ακούγεται ένα ηχητικό σήμα που υποδεικνύει ότι το Σύστημα σταθεροποίησης ταχύτητας ανάλογα με την κίνηση είναι τώρα ενεργό.

**⚠ ΠΡΟΕΙΔΟΠΟΪΣΗ:** Όταν ρυθμίζετε τη σταθερή ταχύτητα πορείας με βάση το όριο ταχύτητας, η καθορισμένη ταχύτητα μπορεί να μην αλλάζει όταν αλλάζει το όριο ταχύτητας.

**⚠ ΠΡΟΕΙΔΟΠΟΪΣΗ:** Μην βασίζεστε στο Σύστημα σταθεροποίησης ταχύτητας ανάλογα με την κίνηση ή στον Περιοριστή ταχύτητας, για να καθορίσετε την ακριβή ή κατάλληλη σταθερή ταχύτητα πορείας. Αποτελεί ευθύνη του οδηγού να κινείται με ασφαλή ταχύτητα πορείας ανάλογα με τις συνθήκες του οδοστρώματος και τα ισχύοντα όρια ταχύτητας.

2. Για να αλλάξετε την ταχύτητα κατά τη χρήση του συστήματος σταθεροποίησης ταχύτητας ανάλογα με την κίνηση, μπορείτε να χρησιμοποιήσετε τον δεξιό τροχό κύλισης ή τον μοχλό του Autopilot. Για λεπτομέρειες, βλ. **Αλλαγή της καθορισμένης σταθερής ταχύτητας πορείας στη σελίδα 144**.

3. Για να ακυρώσετε το Σύστημα σταθεροποίησης ταχύτητας ανάλογα με την κίνηση, πιέστε μία φορά το μοχλό απομακρύνοντάς τον από εσάς ή πατήστε το πεντάλ του φρένου. Βλ. **Ακύρωση και συνέχιση στη σελίδα 147** για περισσότερες πληροφορίες.





# Σύστημα σταθεροποίησης ταχύτητας ανάλογα με την κίνηση

## Αλλαγή της καθορισμένης σταθερής ταχύτητας πορείας

Για να αλλάξετε την καθορισμένη ταχύτητα πορείας ενώ χρησιμοποιείτε το Σύστημα σταθεροποίησης ταχύτητας ανάλογα με την κίνηση, μετακινήστε τον μοχλό του Autopilot προς τα πάνω (αύξηση) ή προς τα κάτω (μείωση), μέχρι να εμφανιστεί η επιθυμητή καθορισμένη ταχύτητα πορείας στο εικονίδιο στον πίνακα οργάνων.

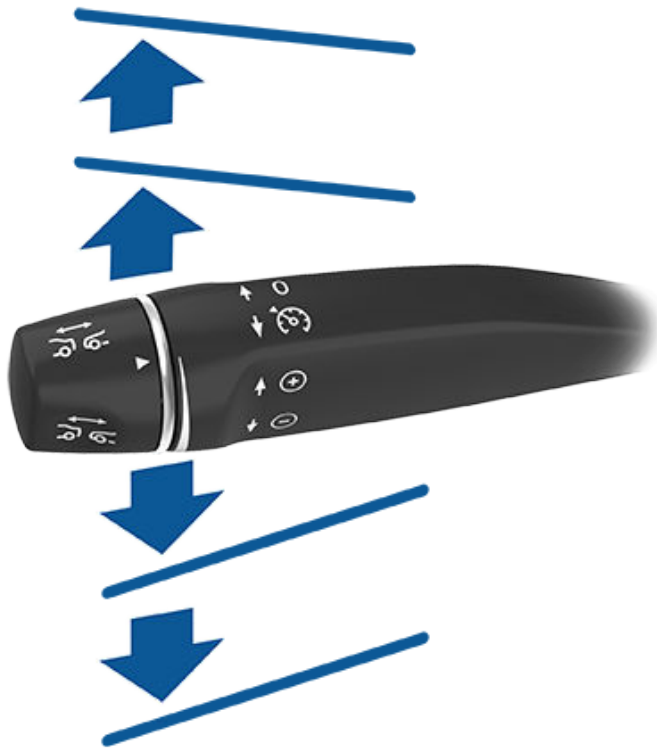

Για να αυξήσετε/μειώσετε την ταχύτητα κατά 1 km/h, μετακινήστε τον μοχλό προς τα επάνω ή προς τα κάτω στην πρώτη θέση και αφήστε τον. Για να αυξήσετε/μειώσετε την ταχύτητα στο πλησιέστερο βήμα 5 km/h, μετακινήστε τον μοχλό προς τα επάνω ή προς τα κάτω στη δεύτερη θέση και αφήστε τον. Για παράδειγμα, εάν οδηγείτε με ταχύτητα 83 km/h και μετακινήσετε τον μοχλό προς τα επάνω στη δεύτερη θέση και τον αφήσετε, η ταχύτητα αυξάνεται στα 85 km/h. Μπορείτε επίσης να αυξήσετε/μειώσετε την ταχύτητα διατηρώντας τον μοχλό στην τέρμα πάνω/κάτω θέση και απελευθερώνοντάς τον όταν η επιθυμητή σταθερή ταχύτητα πορείας εμφανιστεί στο εικονίδιο στον πίνακα οργάνων.

Για να οδηγήσετε στο εντοπισμένο όριο ταχύτητας, μπορείτε επίσης να τραβήξετε το μοχλό του Autopilot προς το μέρος σας για περίπου μισό δευτερόλεπτο.

**ΣΗΜΕΪΩΣΗ:** Μπορεί να χρειαστούν μερικά δευτερόλεπτα μέχρι το Model X να φτάσει στη νέα σταθερή ταχύτητα πορείας, με την προϋπόθεση ότι το Model X δεν βρίσκεται πίσω από άλλο όχημα που κινείται με ταχύτητα μικρότερη από την καθορισμένη ταχύτητα.

## Πορεία με τη ρυθμισμένη ταχύτητα

Το Σύστημα σταθεροποίησης ταχύτητας ανάλογα με την κίνηση διατηρεί την καθορισμένη σταθερή ταχύτητα πορείας σας, κάθε φορά που δεν εντοπίζεται κάποιο όχημα μπροστά από το Model X. Κατά την οδήγηση με σταθερή ταχύτητα πίσω από ένα εντοπισμένο όχημα, το Σύστημα σταθεροποίησης ταχύτητας ανάλογα με την κίνηση επιταχύνει και επιβραδύνει το Model X όπως απαιτείται, ώστε να διατηρεί μια επιλεγμένη απόσταση από το προπορευόμενο όχημα (βλ. [Ρύθμιση της απόστασης από το προπορευόμενο όχημα στη σελίδα 146](#)), έως τη ρυθμισμένη ταχύτητα.

Το Σύστημα σταθεροποίησης ταχύτητας ανάλογα με την κίνηση ρυθμίζει επίσης τη σταθερή ταχύτητα πορείας κατά την είσοδο και την έξοδο από στροφές.

Μπορείτε να επιταχύνετε μη αυτόματα ανά πάσα στιγμή κατά τη σταθερή οδήγηση με ρυθμισμένη ταχύτητα, αλλά όταν αφήσετε το πεντάλ γκαζιού, το Σύστημα σταθεροποίησης ταχύτητας ανάλογα με την κίνηση συνεχίζει την πορεία του με τη ρυθμισμένη ταχύτητα.

**ΣΗΜΕΪΩΣΗ:** Όταν το Σύστημα σταθεροποίησης ταχύτητας ανάλογα με την κίνηση επιβραδύνει ενεργά το Model X για να διατηρήσει την επιλεγμένη απόσταση από το προπορευόμενο όχημα, τα φώτα φρένων ανάβουν για να ειδοποιήσουν τους άλλους οδηγούς ότι επιβραδύνετε. Μπορεί να παρατηρήσετε μια μικρή κίνηση του πεντάλ φρένου. Ωστόσο, όταν το Σύστημα σταθεροποίησης ταχύτητας ανάλογα με την κίνηση επιταχύνει το Model X, το πεντάλ γκαζιού δεν κινείται.



**ΠΡΟΕΙΔΟΠΟΪΣΗ:** Το Σύστημα σταθεροποίησης ταχύτητας ανάλογα με την κίνηση μπορεί περιστασιακά να προκαλέσει φρενάρισμα του Model X όταν αυτό δεν απαιτείται ή όταν δεν το περιμένετε. Αυτό μπορεί να οφείλεται σε κοντινή παρακολούθηση του προπορευόμενου οχήματος, εντοπισμό οχημάτων ή αντικειμένων στις διπλανές λωρίδες (ειδικά σε στροφές) κ.λπ.



**ΠΡΟΕΙΔΟΠΟΪΣΗ:** Λόγω των περιορισμών που είναι εγγενείς στο ενσωματωμένο GPS (Παγκόσμιο Σύστημα Εντοπισμού), ενδέχεται να αντιμετωπίσετε καταστάσεις όπου το Model X επιβραδύνει, ειδικά κοντά σε εξόδους όπου εντοπίζεται στροφή ή/και κατά την πλοήγηση σε έναν προορισμό και μη ακολουθήση της διαδρομής.





**⚠ ΠΡΟΕΙΔΟΠΟΪΣΗ:** Το Σύστημα σταθεροποίησης ταχύτητας ανάλογα με την κίνηση ενδέχεται να μην μπορεί να εντοπίσει όλα τα αντικείμενα και, ιδίως όταν οδηγείτε με ταχύτητα μεγαλύτερη από 80 km/h, ενδέχεται να μην φρενάρι/επιβραδύνει όταν ένα όχημα ή αντικείμενο βρίσκεται μόνο εν μέρει στη λωρίδα οδήγησης ή όταν ένα προπορευόμενο όχημα εξέρχεται της διαδρομής σας και ένα ακινητοποιημένο ή αργά κινούμενο όχημα ή αντικείμενο βρίσκεται μπροστά σας. Να προσέχετε πάντα τον δρόμο μπροστά σας και να είστε προετοιμασμένοι να προβείτε σε άμεσες διορθωτικές ενέργειες. Μην βασίζεστε στο Σύστημα σταθεροποίησης ταχύτητας ανάλογα με την κίνηση για την αποφυγή σύγκρουσης, καθώς μπορεί να προκληθεί σοβαρός τραυματισμός ή θάνατος. Επιπλέον, το Σύστημα σταθεροποίησης ταχύτητας ανάλογα με την κίνηση μπορεί να αντιδράσει σε οχήματα ή αντικείμενα που είτε δεν υπάρχουν είτε δεν βρίσκονται στη λωρίδα πορείας, με αποτέλεσμα το Model X να επιβραδύνει άσκοπα ή με ακατάλληλο τρόπο.

**⚠ ΠΡΟΕΙΔΟΠΟΪΣΗ:** Το Σύστημα σταθεροποίησης ταχύτητας ανάλογα με την κίνηση ενδέχεται να μην μπορεί να παρέχει επαρκή έλεγχο της ταχύτητας λόγω περιορισμένης δυνατότητας πέδησης και επικλινούς εδάφους. Ενδέχεται επίσης να υπολογίσει λάθος την απόσταση από ένα προπορευόμενο όχημα. Η οδήγηση σε κατηφόρα μπορεί να αυξήσει την ταχύτητα οδήγησης, με αποτέλεσμα το Model X να υπερβεί τη ρυθμισμένη ταχύτητα (και πιθανώς το όριο ταχύτητας του δρόμου). Μην βασίζεστε ποτέ στο ότι το Σύστημα σταθεροποίησης ταχύτητας ανάλογα με την κίνηση θα επιβραδύνει αρκετά το Model X για να αποφύγετε τυχόν σύγκρουση. Να έχετε πάντα τα μάτια σας στραμμένα στον δρόμο κατά την οδήγηση και να είστε προετοιμασμένοι να προβείτε στις απαραίτητες διορθωτικές ενέργειες. Μην βασίζεστε στο ότι το Σύστημα σταθεροποίησης ταχύτητας ανάλογα με την κίνηση θα μειώσει αρκετά την ταχύτητα με την οποία κινείται το όχημα για την αποφυγή σύγκρουσης, καθώς μπορεί να προκληθεί σοβαρός τραυματισμός ή θάνατος.

## Προσπέρασμα οχημάτων σε λωρίδες μη προσπεράσματος

Όταν οδηγείτε με ταχύτητα 80 km/h ή μεγαλύτερη, το Model X πρέπει να βρίσκεται σε λωρίδα προσπεράσματος για να προσπεράσετε ένα όχημα. Εάν βρίσκεστε σε λωρίδα μη προσπεράσματος (στα δεξιά ενός οχήματος όταν η κυκλοφορία γίνεται στη δεξιά πλευρά του δρόμου, ή στα αριστερά ενός οχήματος όταν η κυκλοφορία γίνεται στην αριστερή πλευρά του δρόμου), το Σύστημα σταθεροποίησης ταχύτητας ανάλογα με την κίνηση δεν σας επιτρέπει να προσπεράσετε άλλα οχήματα. Αντιθέτως, το Model X επιβραδύνει ώστε να προσαρμοστεί στην ταχύτητα του οχήματος σαν να ήταν στην ίδια λωρίδα. Εάν πατήσετε το πεντάλ γκαζιού για να προσπεράσετε ένα όχημα, το Σύστημα σταθεροποίησης ταχύτητας ανάλογα με την κίνηση σας επιτρέπει να συνεχίσετε να προσπερνάτε οχήματα κατά την οδήγηση στη λωρίδα μη προσπεράσματος μέχρι να αλλάξετε λωρίδα ή να ακυρώσετε και να συνεχίσετε την

οδήγηση με σταθερή ταχύτητα (στη συνέχεια, σας εμποδίζει να προσπεράσετε ξανά οχήματα σε μια λωρίδα μη προσπεράσματος).

**ΣΗΜΕΪΩΣΗ:** Είστε υπεύθυνοι για τη συμμόρφωση με όλους τους τοπικούς νόμους που αφορούν το προσπέρασμα άλλων οχημάτων και τη χρήση λωρίδων μη προσπεράσματος.

## Κατάσταση HOLD

Όταν ακολουθείτε ένα όχημα, το Σύστημα σταθεροποίησης ταχύτητας ανάλογα με την κίνηση παραμένει ενεργό σε χαμηλές ταχύτητες, ακόμη και όταν το Model X ακινητοποιηθεί πλήρως. Όταν το όχημα κινείται ξανά, το Σύστημα σταθεροποίησης ταχύτητας ανάλογα με την κίνηση συνεχίζει να λειτουργεί με τη ρυθμισμένη ταχύτητα. Ωστόσο, υπό τις ακόλουθες συνθήκες, το Σύστημα σταθεροποίησης ταχύτητας ανάλογα με την κίνηση μεταβαίνει σε κατάσταση **HOLD**. Σε αυτήν την περίπτωση, πρέπει να πατήσετε στιγμιαία το πεντάλ γκαζιού ή να τραβήξετε τον μοχλό του Autopilot προς το μέρος σας (βλ. [Ακύρωση και συνέχιση στη σελίδα 147](#)) για να συνεχίσετε την οδήγηση με σταθερή ταχύτητα. Όταν είναι ενεργή η κατάσταση **HOLD**, στον πίνακα οργάνων εμφανίζεται το εικονίδιο **HOLD** και ένα μήνυμα που υποδεικνύει ότι πρέπει να συνεχίσετε το σύστημα σταθεροποίησης της ταχύτητας. Οι παρακάτω συνθήκες μπορούν να προκαλέσουν τη μετάβαση του συστήματος σταθεροποίησης ταχύτητας ανάλογα με την κίνηση στην κατάσταση **HOLD**:

- Model X έχει παραμείνει ακινητοποιημένο για 5 λεπτά.
- Model X εντοπίζει έναν πεζό (η κατάσταση **HOLD** μπορεί να σβήσει όταν ο πεζός δεν εντοπίζεται πλέον).
- Model X ξαφνικά χάνει την ορατότητα του προπορευόμενου οχήματος.
- Ανιχνεύεται εμπόδιο μπροστά από το Model X.

## Οδήγηση με σταθερή ταχύτητα κοντά σε εξόδους

Όταν οδηγείτε με σταθερή ταχύτητα κοντά σε έναν αυτοκινητόδρομο ελεγχόμενης πρόσβασης και ανάβετε το φλας προς την πλευρά της εξόδου, το Σύστημα σταθεροποίησης ταχύτητας ανάλογα με την κίνηση υποθέτει ότι εξέρχεστε και αρχίζει να επιβραδύνει το όχημα Model X. Εάν δεν κατευθυνθείτε προς την έξοδο, το Σύστημα σταθεροποίησης ταχύτητας ανάλογα με την κίνηση συνεχίζει τη σταθερή πορεία με τη ρυθμισμένη ταχύτητα. Σε περιοχές κυκλοφορίας στη δεξιά πλευρά του δρόμου, αυτό συμβαίνει μόνο όταν ανάψετε δεξιά φλας ενώ οδηγείτε στην πιο δεξιά λωρίδα, σε απόσταση έως 50 μέτρων από μια έξοδο. Παρόμοια, σε περιοχές κυκλοφορίας στην αριστερή πλευρά του δρόμου, αυτό συμβαίνει μόνο όταν ανάψετε αριστερό φλας ενώ οδηγείτε στην πιο αριστερή λωρίδα, σε απόσταση έως 50 μέτρων από μια έξοδο.



# Σύστημα σταθεροποίησης ταχύτητας ανάλογα με την κίνηση

Κατά την οδήγηση σε μια είσοδο προς τον αυτοκινητόδρομο ελεγχόμενης πρόσβασης, το Σύστημα σταθεροποίησης ταχύτητας ανάλογα με την κίνηση ρυθμίζει αυτόματα την καθορισμένη ταχύτητα πορείας στο όριο ταχύτητας του αυτοκινητόδρομου συν οποιοδήποτε περιθώριο έχετε καθορίσει.

**ΣΗΜΕΪΩΣΗ:** Το ενσωματωμένο Παγκόσμιο σύστημα εντοπισμού θέσης (GPS) προσδιορίζει εάν οδηγείτε σε μια περιοχή με κυκλοφορία στη δεξιά ή την αριστερή πλευρά του δρόμου. Σε περιπτώσεις όπου δεν υπάρχουν διαθέσιμα δεδομένα GPS (για παράδειγμα, εάν το σήμα είναι ανεπαρκές), το άναμμα του φλας κοντά σε μια έξοδο δεν προκαλεί επιβράδυνση του Model X από το Σύστημα σταθεροποίησης ταχύτητας ανάλογα με την κίνηση.

Όταν είναι ενεργοποιημένο ενώ κινήστε σε κόμβο ή έξοδο αυτοκινητοδρόμου, σε ορισμένες περιοχές, το Σύστημα σταθεροποίησης ταχύτητας ανάλογα με την κίνηση μπορεί να μειώσει τη ρυθμισμένη ταχύτητα σε βήματα των 5 km/h – έως και τα 40 km/h – για καλύτερη προσαρμογή στις αναφερόμενες ταχύτητες άλλων οχημάτων Tesla που έχουν διέλθει από τη συγκεκριμένη τοποθεσία. Για να το παρακάμψετε αυτό και να συνεχίσετε την οδήγηση με την καθορισμένη ταχύτητα, πατήστε το πεντάλ γκαζιού ή μετακινήστε τον μοχλό του Autopilot. Η νέα ρυθμισμένη ταχύτητα διατηρείται όσο διαρκεί ο κόμβος ή η έξοδος (εκτός εάν την παρακάμψετε ή ακυρώσετε το Σύστημα σταθεροποίησης ταχύτητας ανάλογα με την κίνηση). Μετά τον κόμβο ή την έξοδο, η ρυθμισμένη ταχύτητα μπορεί να επανέλθει ή να αλλάξει, ανάλογα με τις απαιτήσεις, με βάση τη νέα θέση. Για παράδειγμα, εάν μπήκατε από πλαϊνή λωρίδα σε διαφορετικό αυτοκινητόδρομο, η καθορισμένη ταχύτητα πορείας επανέρχεται σε εκείνη που είχε το όχημα προτού φτάσετε στον κόμβο.

**ΠΡΟΕΙΔΟΠΟΪΣΗ:** Σε ορισμένες περιπτώσεις (όπως όταν τα δεδομένα δεν επαρκούν), το Σύστημα σταθεροποίησης ταχύτητας ανάλογα με την κίνηση ενδέχεται να μην μειώσει αυτόματα τη ρυθμισμένη ταχύτητα στον κόμβο ή την έξοδο από τον αυτοκινητόδρομο. Μην βασίζεστε στο Σύστημα σταθεροποίησης ταχύτητας ανάλογα με την κίνηση για τον καθορισμό της κατάλληλης ταχύτητας οδήγησης. Η Tesla συνιστά να οδηγείτε με ταχύτητα που είναι ασφαλής για τις οδικές συνθήκες και εντός των ορίων ταχύτητας που ισχύουν.

## Ρύθμιση της απόστασης από το προπορευόμενο όχημα

Για να ρυθμίσετε την απόσταση από προπορευόμενο όχημα που θέλετε να διατηρήσετε μεταξύ του Model X και ενός οχήματος που κινείται μπροστά σας, περιστρέψτε τον μοχλό του Autopilot. Κάθε ρύθμιση αντιστοιχεί σε μια απόσταση βάσει χρόνου, η οποία αντιπροσωπεύει τον χρόνο που χρειάζεται το Model X για να φτάσει από την τρέχουσα θέση του στη θέση του πίσω προφυλακτήρα του προπορευόμενου οχήματος. Η ρύθμιση διατηρείται μέχρι να την αλλάξετε με μη αυτόματο τρόπο.

Η κοντινότερη απόσταση ακολουθήσεως είναι η 2.



Καθώς περιστρέφεται τον μοχλό του Autopilot, στον πίνακα οργάνων εμφανίζεται η τρέχουσα ρύθμιση. Αφήστε τον μοχλό όταν εμφανιστεί η επιθυμητή ρύθμιση.



**ΠΡΟΕΙΔΟΠΟΪΣΗ:** Αποτελεί ευθύνη του οδηγού να καθορίζει και να διατηρεί ανά πάσα στιγμή μια ασφαλή απόσταση από το προπορευόμενο όχημα. Μην βασίζεστε στο Σύστημα σταθεροποίησης ταχύτητας ανάλογα με την κίνηση για τη διατήρηση της ακριβούς ή κατάλληλης απόστασης από το προπορευόμενο όχημα.

**ΠΡΟΕΙΔΟΠΟΪΣΗ:** Μην βασίζεστε ποτέ στο Σύστημα σταθεροποίησης ταχύτητας ανάλογα με την κίνηση για την επαρκή επιβράδυνση του Model X για την αποφυγή σύγκρουσης. Πρέπει να παρακολουθείτε πάντα τον δρόμο μπροστά σας και να είστε προετοιμασμένοι να κάνετε διορθωτικές ενέργειες αμέσως.

## Επιτάχυνση προσπεράσματος

Όταν ακολουθείτε ένα όχημα με ενεργοποιημένο το σύστημα σταθεροποίησης ταχύτητας ανάλογα με την κίνηση, η ενεργοποίηση του φλας (για να υποδείξετε μετακίνηση στη λωρίδα προσπεράσεως) επιταχύνει το Model X προς το προπορευόμενο όχημα. Κρατώντας στιγμιαία πατημένο τον μοχλό των φλας προς τα επάνω ή προς τα κάτω, μπορείτε να επιταχύνετε γρήγορα έως τη ρυθμισμένη ταχύτητα χωρίς να χρειαστεί να πατήσετε το πεντάλ γκαζιού. Το φλας προκαλεί επιτάχυνση μόνο όταν πληρούνται όλες οι παρακάτω συνθήκες:

- Το Σύστημα σταθεροποίησης ταχύτητας ανάλογα με την κίνηση λειτουργεί και εντοπίζει ένα προπορευόμενο όχημα.
- Δεν εντοπίζονται εμπόδια ή οχήματα στη λωρίδα-στόχο.
- Model X κινείται με ταχύτητα μικρότερη από τη ρυθμισμένη, αλλά μεγαλύτερη από 72 km/h.

# Σύστημα σταθεροποίησης ταχύτητας ανάλογα με την κίνηση



Η Επιτάχυνση προσπεράσματος προορίζεται ως βοήθημα κατά το προσπέρασμα ενός προπορευόμενου οχήματος. Όταν ανάψετε φλας, το Σύστημα σταθεροποίησης ταχύτητας ανάλογα με την κίνηση συνεχίζει να διατηρεί την απόσταση από το προπορευόμενο όχημα, αλλά σας επιτρέπει να οδηγείτε ελαφρώς πιο κοντά από την επιλεγμένη απόσταση.

Η επιτάχυνση ακυρώνεται όταν προκύψει μία από τις εξής συνθήκες:

- Φτάσετε τη σταθερή ταχύτητα πορείας που έχετε ορίσει.
- Η αλλαγή λωρίδας διαρκεί πολύ.
- Model X πλησιάζει πολύ κοντά στο προπορευόμενο όχημα.

Ή

- Σβήνετε το φλας.

**ΣΗΜΕΪΩΣΗ:** Η επιτάχυνση προσπεράσματος προκύπτει όταν ενεργοποιείτε πλήρως το φλας ή . Όταν αφήνετε το φλας, το Model X σταματάει να επιταχύνει (όπως όταν αφήνετε το πεντάλ γκαζιού) και συνεχίζει με την καθορισμένη ταχύτητα.

**⚠ ΠΡΟΕΙΔΟΠΟΪΣΗ:** Η Επιτάχυνση προσπεράσματος μπορεί να ακυρωθεί για πολλούς απρόβλεπτους λόγους, εκτός από αυτούς που αναφέρονται παραπάνω (για παράδειγμα, έλλειψη δεδομένων GPS). Παραμείνετε σε εγρήγορση και μην βασίζεστε ποτέ στην Επιτάχυνση προσπεράσματος για να αυξήσετε την ταχύτητα οδήγησης.

**⚠ ΠΡΟΕΙΔΟΠΟΪΣΗ:** Η Επιτάχυνση προσπεράσματος αυξάνει την ταχύτητα οδήγησης κάθε φορά που ενεργοποιείται το κατάλληλο φλας και επιταχύνει το Model X πλησιάζοντας το προπορευόμενο όχημα. Παρόλο που το Σύστημα σταθεροποίησης ταχύτητας ανάλογα με την κίνηση συνεχίζει να διατηρεί την απόσταση από το προπορευόμενο όχημα, είναι σημαντικό να γνωρίζετε ότι η επιλεγμένη απόσταση από το προπορευόμενο όχημα μειώνεται όταν είναι ενεργή η Επιτάχυνση προσπεράσματος, ιδίως σε περιπτώσεις όπου δεν σκοπεύετε να προσπεράσετε το προπορευόμενο όχημα.

## Ακύρωση και συνέχιση

Για να ακυρώσετε χειροκίνητα το Σύστημα σταθεροποίησης ταχύτητας ανάλογα με την κίνηση, πατήστε το πεντάλ φρένου ή σπρώξτε στιγμιαία τον μοχλό του Autopilot απομακρύνοντάς τον από εσάς. Το εικονίδιο σταθερής ταχύτητας πορείας στον πίνακα οργάνων γίνεται γκρι για να υποδείξει ότι το Σύστημα σταθεροποίησης ταχύτητας ανάλογα με την κίνηση δεν είναι πλέον ενεργό.



Για να συνεχίσετε την οδήγηση με την προηγούμενη σταθερή ρυθμισμένη ταχύτητα, τραβήξτε στιγμιαία τον μοχλό του Autopilot προς το μέρος σας.

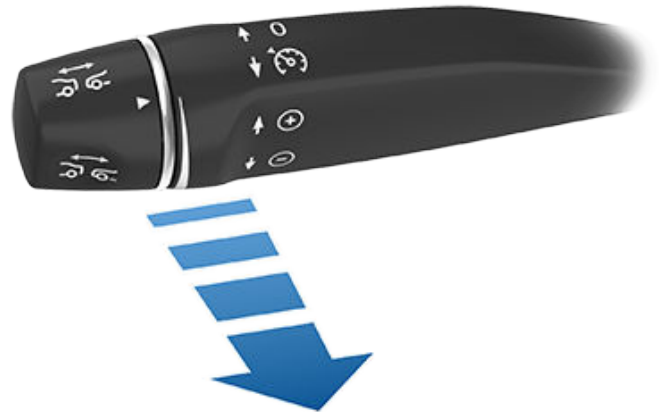

Για να συνεχίσετε την οδήγηση με την τρέχουσα ταχύτητα, μετακινήστε τον μοχλό του Autopilot προς τα πάνω ή προς τα κάτω και μετά αφήστε τον.

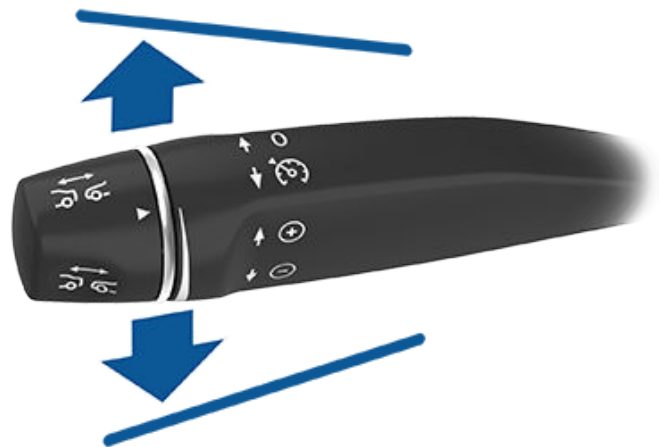

**ΣΗΜΕΪΩΣΗ:** Όταν ακυρωθεί το Σύστημα σταθεροποίησης ταχύτητας ανάλογα με την κίνηση, το Model X δεν ρολάρει. Αντίθετα, η πέδηση με ανάκτηση ενέργειας επιβραδύνει το Model X με τον ίδιο τρόπο όπως όταν απομακρύνετε το πόδι σας από το γκάζι κατά την οδήγηση χωρίς το Σύστημα σταθεροποίησης ταχύτητας ανάλογα με την κίνηση (βλ. Πέδηση με ανάκτηση ενέργειας στη σελίδα 102).

**⚠ ΠΡΟΕΙΔΟΠΟΪΣΗ:** Το Σύστημα σταθεροποίησης ταχύτητας ανάλογα με την κίνηση ακυρώνεται ή ενδέχεται να μην είναι διαθέσιμο στις ακόλουθες περιπτώσεις:



# Σύστημα σταθεροποίησης ταχύτητας ανάλογα με την κίνηση

- Πατάτε το πεντάλ φρένου.
- Η ταχύτητα οδήγησης υπερβαίνει τη μέγιστη σταθερή ταχύτητα των 150 km/h.
- Αλλάζετε σχέση μετάδοσης στο Model X.
- Εάν ανοίξει μια πόρτα.
- Υπάρχει εμπόδιο σε μία κάμερα ή σε έναν αισθητήρα (εάν υπάρχουν). Αυτό μπορεί να προκληθεί από ακαθαρσίες, λάσπη, πάγο, χιόνι, ομίχλη κ.λπ.
- Η ρύθμιση ελέγχου πρόσφυσης απενεργοποιείται μη αυτόματα ή ενεργοποιείται επανειλημμένα για να αποτραπεί η ολίσθηση των τροχών.
- Οι τροχοί σπινάρουν ενώ το όχημα είναι ακινητοποιημένο.
- Το Σύστημα σταθεροποίησης ταχύτητας ανάλογα με την κίνηση παρουσιάζει βλάβη ή χρειάζεται σέρβις.

Όταν το Σύστημα σταθεροποίησης ταχύτητας ανάλογα με την κίνηση δεν είναι διαθέσιμο ή ακυρωθεί, το Model X δεν κινείται σταθερά στη ρυθμισμένη ταχύτητα και δεν διατηρείται πλέον η καθορισμένη απόσταση από το προπορευόμενο όχημα.

**⚠ ΠΡΟΕΙΔΟΠΟΪΣΗ:** Το Σύστημα σταθεροποίησης ταχύτητας ανάλογα με την κίνηση μπορεί να ακυρωθεί απροσδόκητα ανά πάσα στιγμή για απρόβλεπτους λόγους. Πρέπει να παρακολουθείτε πάντα τον δρόμο μπροστά σας και να είστε προετοιμασμένοι να κάνετε διορθωτικές ενέργειες. Αποτελεί ευθύνη του οδηγού να έχει τον έλεγχο του Model X ανά πάσα στιγμή.

## Σύνοψη των ενδείξεων του συστήματος σταθεροποίησης ταχύτητας



Το Σύστημα σταθεροποίησης ταχύτητας ανάλογα με την κίνηση είναι διαθέσιμο, αλλά δεν ελέγχει ενεργά την ταχύτητά σας μέχρι να το ενεργοποιήσετε. Ο αριθμός που εμφανίζεται με γκρι χρώμα είναι σταθερή ταχύτητα πορείας που θα οριστεί όταν ενεργοποιήσετε το Σύστημα σταθεροποίησης της ταχύτητας ανάλογα με την κίνηση.



Το Σύστημα σταθεροποίησης ταχύτητας ανάλογα με την κίνηση λειτουργεί ενεργά και είτε διατηρεί τη ρυθμισμένη ταχύτητα (δεν υπάρχει προπορευόμενο όχημα) είτε διατηρεί μια επιλεγμένη απόσταση από ένα προπορευόμενο όχημα (έως τη ρυθμισμένη ταχύτητα).



Model X έχει σταματήσει εντελώς, αλλά βρίσκεται σε κατάσταση **HOLD**. Εάν είναι ασφαλές, πατήστε το πεντάλ γκαζιού για να συνεχίσετε την οδήγηση με το ρυθμισμένο όριο σταθερής ταχύτητας.

## Περιορισμοί

Το Σύστημα σταθεροποίησης ταχύτητας ανάλογα με την κίνηση είναι ιδιαίτερα απίθανο να λειτουργεί όπως προβλέπεται στις ακόλουθες περιπτώσεις:

- Ο δρόμος έχει απότομες στροφές.
- Η ορατότητα είναι κακή (λόγω έντονης βροχής, χιονιού, ομίχλης κ.λπ.).
- Έντονο φως (π.χ. προβολείς από το αντίθετο ρεύμα ή άμεσο ηλιακό φως) παρεμβάλλεται στην εικόνα των καμερών.
- Υπάρχει εμπόδιο σε μία κάμερα ή σε έναν αισθητήρα (εάν υπάρχουν) (θόλωση, βρωμιά, κάλυψη από αυτοκόλλητο κ.λπ.).



**ΠΡΟΕΙΔΟΠΟΪΣΗ:** Η παραπάνω λίστα δεν αποτελεί μια πλήρη λίστα των καταστάσεων που μπορεί να επηρεάσουν τη σωστή λειτουργία του Συστήματος σταθεροποίησης ταχύτητας ανάλογα με την κίνηση.





**ΣΗΜΕΪΩΣΗ:** Ανάλογα με την περιοχή αγοράς, τη διαμόρφωση του οχήματος, τον προαιρετικό εξοπλισμό που έχετε αγοράσει και την έκδοση του λογισμικού, το όχημά σας μπορεί να μην διαθέτει Autosteer ή αυτή η δυνατότητα μπορεί να μην λειτουργεί ακριβώς όπως περιγράφεται.

**ΣΗΜΕΪΩΣΗ:** Το Autosteer είναι μια λειτουργία σε έκδοση BETA.

Το Autosteer βασίζεται στο Σύστημα σταθεροποίησης ταχύτητας ανάλογα με την κίνηση (βλ. [Σύστημα σταθεροποίησης ταχύτητας ανάλογα με την κίνηση στη σελίδα 142](#)), διατηρώντας με έξυπνο τρόπο το Model X στη λωρίδα οδήγησης κατά την οδήγηση με καθορισμένη ταχύτητα. Το Autosteer σας επιτρέπει επίσης να χρησιμοποιήσετε τα φλας για να μετακινήσετε το Model X σε μια γειτονική λωρίδα (βλ. [Αυτόματη αλλαγή λωρίδας στη σελίδα 151](#)). Το Autosteer εντοπίζει τις διαγραμμώσεις των λωρίδων και την παρουσία οχημάτων και αντικειμένων, προκειμένου να σας βοηθά στον έλεγχο του συστήματος διεύθυνσης Model X.

**⚠ ΠΡΟΣΟΧΗ:** Βεβαιωθείτε ότι όλες οι κάμερες και οι αισθητήρες (εάν υπάρχουν) είναι καθαρά. Οι βρώμικες κάμερες και αισθητήρες, καθώς και οι περιβαλλοντικές συνθήκες, όπως η βροχή και οι ξεθωριασμένες σημάσεις λωρίδων, επηρεάζουν την απόδοση.

**⚠ ΠΡΟΕΙΔΟΠΟΪΣΗ:** Το Autosteer είναι μια λειτουργία που απαιτεί να χρησιμοποιήσετε τα χέρια σας. Πρέπει να κρατάτε τα χέρια σας στο τιμόνι ανά πάσα στιγμή.

**⚠ ΠΡΟΕΙΔΟΠΟΪΣΗ:** Το AutoSteer προορίζεται για χρήση σε αυτοκινητόδρομους ελεγχόμενης πρόσβασης από πλήρως συγκεντρωμένους οδηγούς. Όταν χρησιμοποιείτε το Autosteer, πρέπει να κρατάτε το τιμόνι και να προσέχετε τις συνθήκες του δρόμου και την κυκλοφορία γύρω σας. Μην χρησιμοποιείτε το Autosteer σε ζώνες εκτέλεσης έργων ή σε περιοχές όπου μπορεί να υπάρχουν ποδηλάτες ή πεζοί. Μην βασίζεστε ποτέ στο Autosteer για να προσδιορίσετε την κατάλληλη διαδρομή οδήγησης. Να είστε πάντα προετοιμασμένοι να ενεργήσετε αμέσως. Εάν δεν ακολουθήσετε αυτές τις οδηγίες, μπορεί να προκληθεί ζημιά, σοβαρός τραυματισμός ή θάνατος.

## Λειτουργία του Autosteer

Για να χρησιμοποιήσετε το Autosteer, πρέπει να το ενεργοποιήσετε αγγίζοντας τις επιλογές **Controls > Autopilot > Autopilot Features > Autosteer (Beta)**.



Για να υποδείξει ότι το Autosteer είναι διαθέσιμο (αλλά δεν κατευθύνει ενεργά το Model X), στον πίνακα οργάνων εμφανίζεται ένα γκρι εικονίδιο του Autosteer.

Για να ενεργοποιήσετε το Autosteer, τραβήξτε τον μοχλό του Autosteer προς το μέρος σας γρήγορα δύο φορές διαδοχικά.

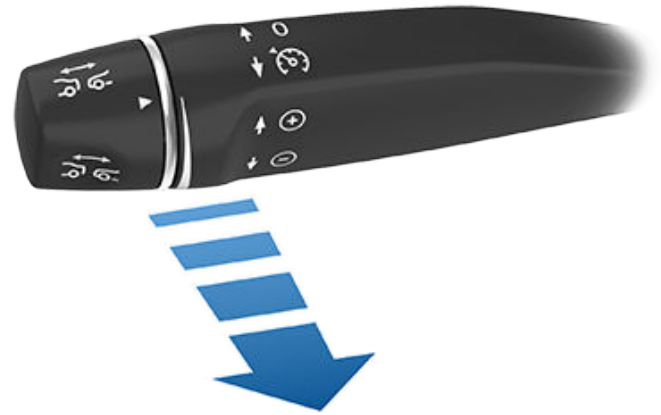

**ΣΗΜΕΪΩΣΗ:** Εάν η ρύθμιση για το **Ενεργοποίηση Autopilot** έχει ρυθμιστεί σε **Single Pull** (αγγίξτε **Controls > Autopilot > Autopilot Activation**), το Autosteer ενεργοποιείται μόλις τραβήξετε τον μοχλό του Autopilot προς το μέρος σας μία φορά. Αν έχει ρυθμιστεί σε **Double Pull**, πρέπει να τραβήξετε δύο φορές τον μοχλό του Autopilot προς το μέρος σας γρήγορα και διαδοχικά για να ενεργοποιήσετε το Autosteer.



Για να υποδείξει ότι το Autosteer υποβοηθά ενεργά την κατεύθυνση του Model X, στον πίνακα οργάνων εμφανίζεται το εικονίδιο Autosteer με μπλε χρώμα. Όταν το Autosteer μπορεί να εντοπίσει τις διαγραμμώσεις λωρίδων, εμφανίζει επίσης τη λωρίδα οδήγησης με μπλε χρώμα.

Το Autosteer εμφανίζει στιγμιαία ένα μήνυμα στον πίνακα οργάνων που σας υπενθυμίζει να προσέχετε τον δρόμο και να έχετε τα χέρια σας στο τιμόνι.

Η ταχύτητα με την οποία μπορείτε να εκκινήσετε το Autosteer μπορεί να διαφέρει ανάλογα με τις διάφορες συνθήκες και το αν ανιχνευθεί ή όχι ένα όχημα μπροστά σας. Όταν δεν ανιχνεύεται προπορευόμενο όχημα, πρέπει να οδηγείτε με ταχύτητα τουλάχιστον 30 km/h, εκτός εάν πληρούνται ορισμένες συνθήκες για το όχημα και το περιβάλλον, οπότε ενδέχεται να μπορείτε να το ενεργοποιήσετε με χαμηλότερη ταχύτητα. Όταν εντοπιστεί όχημα μπροστά από το δικό σας, μπορείτε να ενεργοποιήσετε το Autosteer σε οποιαδήποτε ταχύτητα πορείας, ακόμα κι όταν το όχημα είναι ακίνητο, εφόσον το Model X βρίσκεται σε απόσταση τουλάχιστον 150 cm πίσω από το εντοπισμένο όχημα.

**ΣΗΜΕΪΩΣΗ:** Όταν είναι ενεργοποιημένο το Autosteer, ενεργοποιείται αυτόματα η **Auto High Beam** και η μέγιστη ταχύτητα πορείας είναι 140 km/h.

**⚠ ΠΡΟΕΙΔΟΠΟΪΣΗ:** Ποτέ μην βασίζεστε στις λειτουργίες του Autopilot για τον προσδιορισμό της παρουσίας οχημάτων έκτακτης ανάγκης. Model X ενδέχεται να μην ανιχνεύει φώτα από οχήματα έκτακτης ανάγκης. Να είστε συγκεντρωμένοι στη διαδρομή οδήγησης και να είστε πάντα προετοιμασμένοι να ενεργήσετε αμέσως.





Σε περιπτώσεις όπου το Autosteer δεν είναι προσωρινά διαθέσιμο, το εικονίδιο Autosteer εξαφανίζεται. Για παράδειγμα, η ταχύτητα οδήγησης δεν βρίσκεται εντός της ταχύτητας που απαιτείται για τη λειτουργία του Autosteer. Το Autosteer ενδέχεται επίσης να μην είναι διαθέσιμο εάν δεν λαμβάνει επαρκή δεδομένα από τις κάμερες.

**ΣΗΜΕΪΩΣΗ:** Σε συνθήκες χαμηλού φωτισμού (σούρουπο ή σκοτάδι), το Autosteer ματαιώνεται ή δεν είναι διαθέσιμο αν οι προβολείς έχουν ρυθμιστεί σε **Off**. Για βέλτιστα αποτελέσματα, ρυθμίστε τους προβολείς στην επιλογή **Auto**.

Εάν το Autosteer δεν μπορεί να εντοπίσει διαγραμμίσεις λωρίδων, η λωρίδα οδήγησης καθορίζεται με βάση το όχημα που ακολουθείτε.

Στις περισσότερες περιπτώσεις, το Autosteer επιχειρεί να κεντράρει το Model X στη λωρίδα οδήγησης. Ωστόσο, μπορεί να υπάρχουν καταστάσεις στις οποίες το Autosteer μπορεί να κατευθύνει το Model X σε μια διαδρομή οδήγησης που έχει μετατοπιστεί από το κέντρο της λωρίδας κυκλοφορίας (για παράδειγμα, ανίχνευση κικλιδωμάτων).

**⚠️ ΠΡΟΕΙΔΟΠΟΪΣΗ:** Το Autosteer δεν έχει σχεδιαστεί και δεν θα κατευθύνει το Model X γύρω από αντικείμενα που βρίσκονται εν μέρει σε λωρίδα οδήγησης και σε ορισμένες περιπτώσεις, ενδέχεται να μην σταματήσει για αντικείμενα που εμποδίζουν πλήρως τη λωρίδα οδήγησης. Πρέπει πάντα να παρακολουθείτε τον δρόμο μπροστά σας και να είστε έτοιμοι να ενεργήσετε αμέσως. Αποτελεί ευθύνη του οδηγού να έχει τον έλεγχο του Model X ανά πάσα στιγμή.

## Περιορισμένη ταχύτητα

Σε έναν αυτοκινητόδρομο περιορισμένης πρόσβασης, η ταχύτητα πορείας αντιπροσωπεύει το όριο ταχύτητας, λαμβάνοντας υπόψη οποιαδήποτε απόκλιση έχετε ορίσει κατά τη χρήση του Speed Assist. Ωστόσο, εάν επιλέξετε να χρησιμοποιήσετε το Autosteer σε κατοικημένες οδούς, σε δρόμο χωρίς κεντρικό διαχωριστικό ή σε δρόμο όπου η πρόσβαση δεν περιορίζεται, το Autosteer ενδέχεται να περιορίσει τη μέγιστη επιτρεπόμενη ταχύτητα πορείας και στον πίνακα οργάνων εμφανίζεται ένα μήνυμα που υποδεικνύει ότι η ταχύτητα είναι περιορισμένη. Η περιορισμένη ταχύτητα θα είναι το όριο ταχύτητας του δρόμου συν 10 km/h.

Σε περιπτώσεις όπου το όριο ταχύτητας δεν μπορεί να εντοπιστεί όταν είναι ενεργοποιημένο το Autosteer, το Autosteer μειώνει την ταχύτητα οδήγησης και περιορίζει την καθορισμένη σταθερή ταχύτητα πορείας σε 70 km/h. Παρόλο που μπορείτε να επιταχύνετε χειροκίνητα για να υπερβείτε την περιορισμένη ταχύτητα, το Model X ενδέχεται να μην φρενάρει εάν εντοπιστούν εμπόδια. Το Autosteer επιβραδύνει έως την περιορισμένη ταχύτητα όταν αφήσετε το πεντάλ γκαζιού. Όταν απομακρυνθείτε από τον δρόμο ή απενεργοποιήσετε το Autosteer χρησιμοποιώντας το τιμόνι, μπορείτε να αυξήσετε ξανά τη ρυθμισμένη ταχύτητα, εάν το επιθυμείτε.

## Hold Τιμόνι

Το Autosteer προσδιορίζει τον καλύτερο τρόπο για να σας βοηθήσει στον έλεγχο της διεύθυνσης του οχήματος Model X. Όταν είναι ενεργό, το Autosteer απαιτεί να κρατάτε το τιμόνι. Εάν δεν εντοπίσει τα χέρια σας στο τιμόνι για κάποιο χρονικό διάστημα, εμφανίζεται ένα φως που αναβοσβήνει στο επάνω μέρος του πίνακα οργάνων και εμφανίζεται το ακόλουθο μήνυμα:



**Στρίψτε ελαφρά το τιμόνι**

Το AutoSteer εντοπίζει τα χέρια σας αναγνωρίζοντας μικρή αντίσταση καθώς στρίβει το τιμόνι ή όταν εσείς στρίβετε χειροκίνητα το τιμόνι πολύ ελαφρά (χωρίς αρκετή δύναμη για να αναλάβετε τον έλεγχο της διεύθυνσης).

**ΣΗΜΕΪΩΣΗ:** Όταν εντοπιστούν τα χέρια σας, το μήνυμα εξαφανίζεται και το Autosteer επανέρχεται στην κανονική λειτουργία.

Το Autosteer απαιτεί να προσέχετε τον περιβάλλοντα χώρο και να είστε προετοιμασμένοι να αναλάβετε τον έλεγχο ανά πάσα στιγμή. Εάν το Autosteer εξακολουθεί να μην εντοπίζει τα χέρια σας στο τιμόνι, η συχνότητα της λυχνίας που αναβοσβήνει στον πίνακα οργάνων αυξάνεται και ακούγεται ένας ήχος.

Εάν αγνοήσετε επανειλημμένα τις εντολές του Autosteer για να ασκήσετε μικρή δύναμη στο τιμόνι, το Autosteer απενεργοποιείται για το υπόλοιπο της οδήγησης και εμφανίζει το ακόλουθο μήνυμα που σας ζητάει να οδηγήσετε χειροκίνητα. Εάν δεν συνεχίσετε τη χειροκίνητη οδήγηση, το Autosteer εκπέμπει ένα συνεχές ηχητικό σήμα, ενεργοποιεί τα προειδοποιητικά φλας και επιβραδύνει το όχημα μέχρι να ακινητοποιηθεί πλήρως.



**Το Autopilot δεν είναι διαθέσιμο για την τρέχουσα διαδρομή. Autopilot Strikeout - Οι προειδοποιήσεις προσοχής αγνοήθηκαν.**

Για το υπόλοιπο της διαδρομής, θα πρέπει να οδηγήσετε χειροκίνητα. Το Autosteer είναι ξανά διαθέσιμο στην επόμενη διαδρομή (αφού σταματήσετε και επιλέξετε τη θέση στάθμευσης στο Model X).

## Ανάρτηση Autopilot

Η χρήση των λειτουργιών Autopilot θα ανασταλεί εάν εντοπιστεί ακατάλληλη χρήση.

Η χρήση του Autosteer αναστέλλεται για μία εβδομάδα όταν εσείς ή κάποιος άλλος οδηγός του οχήματός σας λάβει τρία «strikeout» του Autopilot. Strikeout είναι όταν το σύστημα Autopilot απενεργοποιείται για το υπόλοιπο μιας διαδρομής, αφότου ο οδηγός έχει δεχθεί αρκετές ηχητικές και οπτικές προειδοποιήσεις για έλλειψη προσοχής.

Μπορείτε να δείτε πόσα strikeout απομένουν έως την αναστολή της πρόσβασης του Autopilot, αγγίζοντας τα στοιχεία **Controls > Autopilot**.

Ένα strikeout παραβλέπεται μετά από 7 ημέρες, εάν δεν υπάρξει άλλο strikeout εντός αυτού του χρονικού διαστήματος.

**ΣΗΜΕΪΩΣΗ:** Εάν η πρόσβασή σας στο Autosteer ανασταλεί, εξακολουθείτε να μπορείτε να χρησιμοποιήσετε το Σύστημα σταθεροποίησης ταχύτητας ανάλογα με την κίνηση και όλες οι λειτουργίες ενεργητικής ασφάλειας εξακολουθούν να είναι ενεργοποιημένες.

Ενδέχεται να υπάρξουν περιπτώσεις όπου απαιτείται παρέμβαση του οδηγού και πρέπει να αναλάβετε αμέσως για να διατηρήσετε την ασφαλή οδήγηση. Οι απενεργοποιήσεις που προκαλούνται από τον οδηγό δεν προσμετρώνται ως ακατάλληλη χρήση και είναι αναμενόμενες.

## Ματαίωση του Autosteer

Σε περιπτώσεις όπου το Autosteer δεν μπορεί να υποβοηθήσει στη διεύθυνση του Model X, το Autosteer ματαιώνεται, εκπέμπει έναν προειδοποιητικό ήχο και εμφανίζεται το παρακάτω μήνυμα στον πίνακα οργάνων:



### Ματαίωση Autosteer

## Ακύρωση του Autosteer

Το Autosteer ακυρώνεται όταν:

- Πατάτε το πεντάλ φρένου.
- Ασκείτε περιστροφική δύναμη στο τιμόνι (ακόμα και μικρή).

**ΣΗΜΕΪΩΣΗ:** Εάν η επιλογή **Ενεργοποίηση Autopilot** έχει ρυθμιστεί σε **Double Pull** και το Autosteer ακυρωθεί επειδή ασκήσατε περιστροφική δύναμη στο τιμόνι, το Σύστημα σταθεροποίησης ταχύτητας ανάλογα με την κίνηση παραμένει ενεργό. Εάν η επιλογή **Ενεργοποίηση Autopilot** έχει ρυθμιστεί σε **Single Pull** και το Autosteer ακυρωθεί επειδή αρχίσατε να ελέγχετε τη διεύθυνση του οχήματος χειροκίνητα, το Σύστημα σταθεροποίησης ταχύτητας ανάλογα με την κίνηση ακυρώνεται επίσης.

- Σπρώχνετε τον μοχλό του Autopilot μακριά σας.
- Υπερβαίνετε τη μέγιστη ταχύτητα σύμφωνα με την οποία λειτουργεί το Autosteer – 150 km/h.

- Αλλάζετε σχέση μετάδοσης.
- Ανοίξει μια πόρτα.
- Προκύπτει ένα συμβάν αυτόματης πέδησης έκτακτης ανάγκης (βλ. **Σύστημα αποφυγής σύγκρουσης στη σελίδα 179**).

Όταν ακυρωθεί το AutoSteer, ακούγεται ένας ήχος και το εικονίδιο AutoSteer είτε γίνεται γκρι για να υποδείξει ότι το AutoSteer δεν είναι πλέον ενεργό ή εξαφανίζεται για να υποδείξει ότι δεν είναι διαθέσιμο τη δεδομένη στιγμή.

**ΣΗΜΕΪΩΣΗ:** Εάν ακυρωθεί το Autosteer επειδή εφαρμόσατε περιστροφική δύναμη στο τιμόνι, το Σύστημα σταθεροποίησης ταχύτητας ανάλογα με την κίνηση παραμένει ενεργό. Απενεργοποιήστε το Σύστημα σταθεροποίησης ταχύτητας ανάλογα με την κίνηση όπως θα κάνατε κανονικά, πατώντας το πεντάλ φρένου ή σπρώχνοντας στιγμιαία τον μοχλό του Autopilot μακριά από εσάς.

Για να απενεργοποιήσετε το Autosteer ώστε να μην είναι πλέον διαθέσιμο, αγγίξτε τις επιλογές **Controls > Autopilot > Autopilot Features > Autosteer (Beta)**.

## Αυτόματη αλλαγή λωρίδας

**ΣΗΜΕΪΩΣΗ:** *Ανάλογα με την περιοχή αγοράς, τη διαμόρφωση του οχήματος, τον προαιρετικό εξοπλισμό που έχετε αγοράσει και την έκδοση του λογισμικού, το όχημά σας μπορεί να μην διαθέτει την Αυτ. αλλαγή λωρίδας ή αυτή η δυνατότητα μπορεί να μην λειτουργεί ακριβώς όπως περιγράφεται.*

Όταν το Autosteer είναι ενεργό, χρησιμοποιήστε το φλας για να μετακινήσετε το Model X σε μια διπλανή λωρίδα (ενέργεια τιμόνι που θα ακύρωνε το Autosteer).



**ΠΡΟΕΙΔΟΠΟΪΣΗ:** Αποτελεί ευθύνη του οδηγού να προσδιορίζει εάν μια αλλαγή λωρίδας είναι ασφαλής και κατάλληλη. Συνεπώς, προτού ξεκινήσετε μια αλλαγή λωρίδας, ελέγχετε πάντα τα τυφλά σημεία, τις διαγραμμίσεις λωρίδων και τον περιβάλλοντα δρόμο κυκλοφορίας, για να επιβεβαιώσετε ότι είναι ασφαλές και κατάλληλο να μετακινηθείτε στη λωρίδα προορισμού.



**ΠΡΟΕΙΔΟΠΟΪΣΗ:** Μην βασίζεστε ποτέ στην Αυτόματη αλλαγή λωρίδας για να καθορίσετε την κατάλληλη διαδρομή οδήγησης. Οδηγείτε προσεκτικά παρακολουθώντας τον δρόμο και την οδική κυκλοφορία μπροστά σας, ελέγχοντας τον περιβάλλοντα χώρο και παρακολουθώντας τον πίνακα οργάνων για τυχόν προειδοποιήσεις. Να είστε πάντα προετοιμασμένοι να ενεργήσετε αμέσως.



**ΠΡΟΕΙΔΟΠΟΪΣΗ:** Μην χρησιμοποιείτε την Αυτόματη αλλαγή λωρίδας σε δρόμους όπου οι συνθήκες κυκλοφορίας μεταβάλλονται συνεχώς και όπου υπάρχουν ποδηλάτες και πεζοί.



**ΠΡΟΕΙΔΟΠΟΪΣΗ:** Η απόδοση της Αυτόματης αλλαγής λωρίδας εξαρτάται από την ικανότητα των καμερών να αναγνωρίζουν διαγραμμίσεις λωρίδων.



**⚠️ ΠΡΟΕΙΔΟΠΟΪΣΗ:** Μην χρησιμοποιείτε την Αυτόματη αλλαγή λωρίδας σε δρόμους με διαδοχικές απότομες στροφές, σε παγωμένους ή ολισθηρούς δρόμους ή όταν οι καιρικές συνθήκες (όπως έντονη βροχή, χιόνι, ομίχλη κ.λπ.) εμποδίζουν την ορατότητα από την κάμερα ή τους αισθητήρες (εάν υπάρχουν).

**⚠️ ΠΡΟΕΙΔΟΠΟΪΣΗ:** Η μη τήρηση όλων των προειδοποιήσεων και των οδηγιών μπορεί να οδηγήσει σε υλικές ζημιές, σοβαρό τραυματισμό ή θάνατο.

## Χρήση της Αυτόματης αλλαγής λωρίδας

Μια ένδειξη στο πίνακα οργάνων υποδεικνύει εάν η αυτόματη αλλαγή λωρίδας είναι διαθέσιμη ή όχι.



Για να υποδείξει ότι η αυτόματη αλλαγή λωρίδας είναι διαθέσιμη προς μια συγκεκριμένη κατεύθυνση (αριστερά, δεξιά ή και τα δύο), εμφανίζεται μια ενδεικτική λυχνία στον πίνακα του πίνακα οργάνων. Εμφανίζεται μόνο ενώ το Autosteer είναι ενεργό.



Υποδεικνύει ότι δεν διατίθεται αυτόματη αλλαγή λωρίδας σε καμία κατεύθυνση. Εμφανίζεται μόνο ενώ το Autosteer είναι ενεργό.

Για να αλλάξετε λωρίδες με την Αυτόματη αλλαγή λωρίδας:

1. Πραγματοποιήστε οπτικούς ελέγχους για να βεβαιωθείτε ότι είναι ασφαλές και κατάλληλο να μετακινηθείτε στη λωρίδα προορισμού.
2. Ενεργοποιήστε το κατάλληλο φλας, κρατώντας τα χέρια σας στο τιμόνι.
3. Αν χρειαστεί, σβήστε το φλας μόλις βρεθείτε στη λωρίδα-στόχο.

**ΣΗΜΕΪΩΣΗ:** Η Αυτόματη αλλαγή λωρίδας ακυρώνεται, εάν η αλλαγή λωρίδας δεν μπορεί να ολοκληρωθεί σε πέντε δευτερόλεπτα.

**ΣΗΜΕΪΩΣΗ:** Η ελάχιστη ταχύτητα βάσει της οποίας λειτουργεί η Αυτόματη αλλαγή λωρίδας μπορεί να διαφέρει ανάλογα με την περιοχή, της ταχύτητα των οχημάτων στις παρακείμενες λωρίδες και άλλους παράγοντες. Πρέπει να είστε πάντα έτοιμοι να οδηγήσετε χειροκίνητα και να αλλάξετε λωρίδα, εάν χρειαστεί.

Η Αυτόματη αλλαγή λωρίδας υποβοηθά τη μετακίνηση του Model X στη διπλανή λωρίδα προς την κατεύθυνση που υποδεικνύεται από το φλας, εφόσον πληρούνται οι παρακάτω συνθήκες:

- Το φλας έχει ενεργοποιηθεί.
- Η Αυτόματη αλλαγή λωρίδας εντόπισε τα χέρια σας στο τιμόνι.
- Model X Δεν εντοπίζει ένα όχημα στο τυφλό σημείο του, ή ένα όχημα ή εμπόδιο μέχρι το κέντρο της λωρίδας προορισμού.
- Οι διαγραμμίσεις λωρίδας υποδεικνύουν ότι επιτρέπεται η αλλαγή λωρίδας.
- Στα μέσα της απόστασης για την αλλαγή λωρίδας, Model X πρέπει να εντοπίσει την εξωτερική διαγράμμιση της λωρίδας προορισμού. Εάν δεν εντοπιστεί αυτή η διαγράμμιση, η αλλαγή λωρίδας ματαιώνεται και το Model X επανέρχεται στην αρχική λωρίδα οδήγησης.
- Η ορατότητα των καμερών δεν εμποδίζεται.

Όταν η αυτόματη αλλαγή λωρίδας βρίσκεται σε εξέλιξη, ενεργοποιείται η Επιτάχυνση προσπεράσματος, επιτρέποντας στο Model X να επιταχύνει και να πλησιάσει σε ένα προπορευόμενο όχημα (βλ. [Επιτάχυνση προσπεράσματος στη σελίδα 146](#)).

**ΣΗΜΕΪΩΣΗ:** Η Αυτόματη αλλαγή λωρίδας υποβοηθά τη μετακίνηση του Model X κατά μία λωρίδα τη φορά. Για να μεταβείτε ξανά σε άλλη λωρίδα, πρέπει να ανάψετε το φλας για δεύτερη φορά μετά την ολοκλήρωση της πρώτης αλλαγής λωρίδας.

Όταν χρησιμοποιείτε την Αυτόματη αλλαγή λωρίδας, είναι σημαντικό να παρακολουθείτε την απόδοσή της παρακολουθώντας τη διαδρομή οδήγησης μπροστά σας καθώς και τον περιβάλλοντα χώρο. Να είστε έτοιμοι να αναλάβετε τον έλεγχο του τιμονιού ανά πάσα στιγμή. Καθώς μεταβαίνετε στη διπλανή λωρίδα, ο πίνακας οργάνων εμφανίζει τη θέση στη λωρίδα στην οποία μετακινείται το Model X.

Σε περιπτώσεις όπου η Αυτόματη αλλαγή λωρίδας δεν μπορεί να λειτουργήσει με τη βέλτιστη απόδοση ή δεν μπορεί να λειτουργήσει λόγω ανεπαρκών δεδομένων, στον πίνακα οργάνων εμφανίζονται διάφορες προειδοποιήσεις. Συνεπώς, όταν χρησιμοποιείτε τη λειτουργία Αυτόματης αλλαγής λωρίδας, πρέπει πάντα να προσέχετε τον πίνακα οργάνων και να είστε έτοιμοι να οδηγήσετε χειροκίνητα το Model X.

## Ταχύτητα οχημάτων παρακείμενης λωρίδας

**ΣΗΜΕΪΩΣΗ:** *Ανάλογα με την περιοχή αγοράς, τη διαμόρφωση του οχήματος, τον προαιρετικό εξοπλισμό που έχετε αγοράσει και την έκδοση του λογισμικού, το όχημά σας μπορεί να μην διαθέτει την Ταχύτητα οχημάτων παρακείμενης λωρίδας, ή αυτή η δυνατότητα μπορεί να μην λειτουργεί ακριβώς όπως περιγράφεται.*

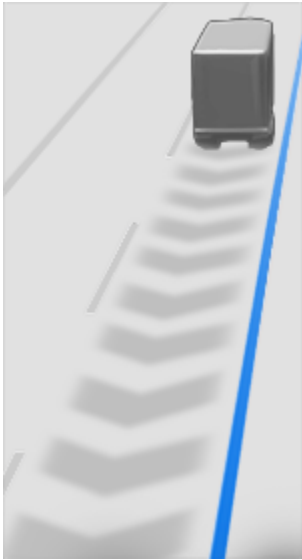

Όταν το όχημά σας κινείται με σημαντικά μεγαλύτερη ταχύτητα από τα οχήματα στις παρακείμενες λωρίδες κυκλοφορίας, το Model X μειώνει αυτόματα την ταχύτητα πορείας. Αυτό είναι ιδιαίτερα χρήσιμο σε καταστάσεις πυκνής κυκλοφορίας ή όταν τα οχήματα συγκεντρώνονται συνεχώς σε διαφορετικές λωρίδες κυκλοφορίας. Όταν το Model X ανιχνεύει άλλα οχήματα που κινούνται σημαντικά πιο αργά, στον πίνακα οργάνων επισημαίνονται οι παρακείμενες λωρίδες με βέλη και τα εντοπιζόμενα οχήματα εμφανίζονται με γκρι χρώμα και το Model X μειώνει ταχύτητα οδήγησης κατάλληλα. Για να παρακάμψετε αυτή τη λειτουργία, πατήστε το πεντάλ γκαζιού.

**⚠️ ΠΡΟΕΙΔΟΠΟΪΣΗ:** Μην βασίζεστε ποτέ στο Autopilot για να καθορίσετε μια ασφαλή ταχύτητα οδήγησης. Εσείς είστε υπεύθυνοι για την ασφαλή οδήγηση σύμφωνα με τους κανόνες οδικής κυκλοφορίας στην περιοχή αγοράς σας.

## Προειδοποίηση κόκκινου φωτεινού σηματοδότη και πινακίδας στοπ

**ΣΗΜΕΪΩΣΗ:** Ανάλογα με την περιοχή αγοράς, τη διαμόρφωση του οχήματος, τον προαιρετικό εξοπλισμό που έχετε αγοράσει και την έκδοση του λογισμικού, το όχημά σας μπορεί να μην διαθέτει την Προειδοποίηση κόκκινου φωτεινού σηματοδότη και πινακίδας στοπ ή αυτή η δυνατότητα μπορεί να μην λειτουργεί ακριβώς όπως περιγράφεται.

Όταν χρησιμοποιείται το Autosteer, το Model X εμφανίζει μια προειδοποίηση στον πίνακα οργάνων και εκπέμπει ένα ηχητικό σήμα, εάν ανιχνεύσει ότι είναι πιθανό να περάσετε από κόκκινο φωτεινό σηματοδότη ή πινακίδα στοπ. Σε αυτήν την περίπτωση, **ΠΡΟΒΕΙΤΕ ΣΕ ΑΜΕΣΗ ΔΙΟΡΘΩΤΙΚΗ ΕΝΕΡΓΕΙΑ!**

Οι οπτικές και ηχητικές προειδοποιήσεις ακυρώνονται μετά από λίγα δευτερόλεπτα ή όταν πατήσετε το πεντάλ φρένου, όποιο από τα δύο συμβεί πρώτο.

Η Προειδοποίηση κόκκινου φωτεινού σηματοδότη και πινακίδας στοπ παρέχει μόνο προειδοποιήσεις. Δεν επιβραδύνει ή σταματάει το Model X σε κόκκινους φωτεινούς σηματοδότες, πινακίδες στοπ, σημάσεις οδοστρώματος κ.λπ. Εάν το όχημά σας διαθέτει το Σύστημα ελέγχου φωτεινών σηματοδοτών και πινακίδων στοπ, μπορείτε να ενεργοποιήσετε αυτήν τη λειτουργία για αυτόματη ακινητοποίηση του Model X σε φωτεινούς σηματοδότες και πινακίδες στοπ (βλ. Σύστημα ελέγχου φωτεινών σηματοδοτών και πινακίδων στοπ στη σελίδα 158).

**⚠️ ΠΡΟΣΟΧΗ:** Για την προειδοποίηση κόκκινου φωτεινού σηματοδότη και πινακίδας στοπ, ο χάρτης του οχήματος πρέπει να γνωρίζει ότι υπάρχει κόκκινος φωτεινός σηματοδότης ή σήμα στοπ σε κάποιο σημείο. Σε ορισμένες περιπτώσεις, τα δεδομένα του χάρτη είναι ανακριβή ή μη ενημερωμένα και μπορεί να μην περιλαμβάνουν όλους τους φωτεινούς σηματοδότες ή τα σήματα στοπ. Συνεπώς, η προειδοποίηση κόκκινου φωτεινού σηματοδότη και πινακίδας στοπ ενδέχεται να μην ανιχνεύσει όλους τους κόκκινους φωτεινούς σηματοδότες και τις πινακίδες στοπ.

**⚠️ ΠΡΟΕΙΔΟΠΟΪΣΗ:** Η προειδοποίηση κόκκινου φωτεινού σηματοδότη και πινακίδας στοπ δεν ενεργοποιούν τα φρένα και δεν επιβραδύνουν το Model X, και ενδέχεται να μην ανιχνεύσουν όλους τους κόκκινους φωτεινούς σηματοδότες και τις πινακίδες στοπ. Η προειδοποίηση κόκκινου φωτεινού σηματοδότη και πινακίδας στοπ έχει σχεδιαστεί αποκλειστικά για σκοπούς καθοδήγησης και δεν αποκαθιστά την προσεκτική οδήγηση και την ορθή κρίση. Να έχετε τα μάτια σας στραμμένα στον δρόμο κατά την οδήγηση και να μην βασίζεστε ποτέ στην προειδοποίηση κόκκινου φωτεινού σηματοδότη και πινακίδας στοπ για να σας προειδοποιήσει για έναν κόκκινο φωτεινό σηματοδότη ή πινακίδα στοπ.

**⚠️ ΠΡΟΕΙΔΟΠΟΪΣΗ:** Η προειδοποίηση κόκκινου φωτεινού σηματοδότη και πινακίδας στοπ έχουν σχεδιαστεί για να σας προειδοποιούν μόνο όταν προσεγγίζετε μια ορατή κόκκινη πινακίδα στοπ, κόκκινο ή πορτοκαλί φωτεινό σηματοδότη. Ενδέχεται να μην σας προειδοποιήσει για διασταυρώσεις με φώτα που αναβοσβήνουν και για πινακίδες παραχώρησης προτεραιότητας ή προσωρινής στάσης και παραχώρησης προτεραιότητας (όπως αυτές που χρησιμοποιούνται σε εργοτάξια). Επιπλέον, η προειδοποίηση κόκκινου φωτεινού σηματοδότη και πινακίδας στοπ δεν σας προειδοποιεί ότι προσεγγίζετε κόκκινους φωτεινούς σηματοδότες ή πινακίδες στοπ όταν πατάτε το πεντάλ γκαζιού ή το πεντάλ φρένου (το οποίο απενεργοποιεί το Autosteer).

## Περιορισμοί

Το Autosteer και οι σχετικές λειτουργίες του είναι πιθανό ότι δεν θα λειτουργήσουν όπως προβλέπεται όταν:





- Το Autosteer δεν μπορεί να προσδιορίσει με ακρίβεια τις διαγραμμίσεις λωρίδας. Για παράδειγμα, όταν οι διαγραμμίσεις λωρίδας είναι υπερβολικά φθαρμένες, υπάρχουν ορατές προηγούμενες διαγραμμίσεις, έχουν προσαρμοστεί λόγω οδικών έργων, αλλάζουν γρήγορα (λωρίδες που διακλαδώνονται, διασταυρώνονται ή συγχωνεύονται), αντικείμενα ή χαρακτηριστικά του τοπίου σκιάζουν έντονα τις διαγραμμίσεις λωρίδας, ή όταν στο οδόστρωμα υπάρχουν ενώσεις με πεζοδρόμιο ή άλλες γραμμές με έντονη αντίθεση.
- Η ορατότητα είναι κακή (έντονη βροχή, χιόνι, ομίχλη κ.λπ.) ή οι καιρικές συνθήκες επηρεάζουν τη λειτουργία του αισθητήρα.
- Οι κάμερες ή οι αισθητήρες εμποδίζονται, καλύπτονται ή έχουν υποστεί ζημιά.
- Οδήγηση σε επικλινείς δρόμους.
- Προσέγγιση σε θάλαμο διοδίων.
- Οδήγηση σε δρόμο με απότομες στροφές ή σε υπερβολικά ανώμαλο έδαφος.
- Έντονο φως (π.χ. άμεσο ηλιακό φως) που παρεμβάλλεται στην εικόνα των καμερών.
- Οι αισθητήρες (εάν υπάρχουν) επηρεάζονται από άλλο ηλεκτρικό εξοπλισμό ή συσκευές που παράγουν υπερηχητικά κύματα.
- Όταν ανάβετε φλας, εντοπίζεται όχημα στο τυφλό σημείο σας.
- Model X κινείται πολύ κοντά σε ένα προπορευόμενο όχημα, το οποίο εμποδίζει την ορατότητα των καμερών.

 **ΠΡΟΕΙΔΟΠΟΪΣΗ:** Πολλές απρόβλεπτες περιστάσεις μπορούν να επηρεάσουν αρνητικά τη λειτουργία του Autosteer. Έχετε πάντα υπόψη σας αυτό το γεγονός και να θυμάστε ότι, ως αποτέλεσμα, το Autosteer ενδέχεται να μην υποβοηθήσει τη διεύθυνση του Model X σωστά. Να οδηγείτε πάντα προσεκτικά και να είστε προετοιμασμένοι να ενεργήσετε αμέσως.





**ΣΗΜΕΪΩΣΗ:** Ανάλογα με την περιοχή αγοράς, τη διαμόρφωση του οχήματος, τον προαιρετικό εξοπλισμό που έχετε αγοράσει και την έκδοση του λογισμικού, το όχημά σας μπορεί να μην διαθέτει την Πλοήγηση με Autopilot ή αυτή η δυνατότητα μπορεί να μην λειτουργεί ακριβώς όπως περιγράφεται.

**ΣΗΜΕΪΩΣΗ:** Η πλοήγηση με το Autopilot είναι μια λειτουργία σε έκδοση BETA.

Όταν χρησιμοποιείτε το Autosteer σε έναν αυτοκινητόδρομο ελεγχόμενης πρόσβασης (ένας κύριος αυτοκινητόδρομος στον οποίο οι χρήστες του οδικού δικτύου εισέρχονται και εξέρχονται μέσω εισόδων και εξόδων). Περιηγηθείτε στους οδηγούς Autopilot Model X για εξόδους και κόμβους βάσει της διαδρομής σας πλοήγησης. Κατά μήκος του τμήματος αυτοκινητόδρομου μιας διαδρομής πλοήγησης, η Πλοήγηση με Autopilot αλλάζει επίσης λωρίδες για να προετοιμαστεί για εξόδους (αλλαγές λωρίδας βάσει διαδρομής) και να ελαχιστοποιήσει τον χρόνο οδήγησης προς τον προορισμό σας (αλλαγές λωρίδας βάσει ταχύτητας).

**ΠΡΟΕΙΔΟΠΟΪΣΗ:** Η Πλοήγηση με Autopilot δεν καθιστά την οδήγηση αυτόνομη. Πρέπει να προσέχετε τον δρόμο, να κρατάτε πάντα τα χέρια σας στο τιμόνι και να γνωρίζετε τη διαδρομή πλοήγησης που ακολουθείτε.

**ΠΡΟΕΙΔΟΠΟΪΣΗ:** Όπως συμβαίνει και με την κανονική οδήγηση, πρέπει να είστε ιδιαίτερα προσεκτικοί γύρω από τυφλές γωνίες, κόμβους, εισόδους και εξόδους, καθώς μπορεί να εμφανιστούν εμπόδια γρήγορα και οποιαδήποτε στιγμή.

**ΠΡΟΕΙΔΟΠΟΪΣΗ:** Η Πλοήγηση με Autopilot ενδέχεται να μην αναγνωρίσει ή να μην εντοπίσει επερχόμενα οχήματα, ακινητοποιημένα αντικείμενα και λωρίδες ειδικής χρήσης, όπως αυτές που χρησιμοποιούνται αποκλειστικά για ποδήλατα, οχήματα συνεπιβατισμού, οχήματα έκτακτης ανάγκης κ.λπ. Πρέπει να είστε πάντα σε εγρήγορση και να είστε έτοιμοι να ενεργήσετε άμεσα. Σε αντίθετη περίπτωση, μπορεί να προκληθεί ζημιά, τραυματισμός ή θάνατος.

## Ενεργοποίηση και προσαρμογή της Πλοήγησης με Autopilot

Για να ενεργοποιήσετε την Πλοήγηση με Autopilot, αγγίξτε τις επιλογές **Controls > Autopilot > Autopilot Features > Autosteer > Navigate on Autopilot (Beta)**. Στη συνέχεια, για να προσαρμόσετε τον τρόπο που θέλετε να λειτουργεί η Πλοήγηση με Autopilot, αγγίξτε την επιλογή **Customize Navigate on Autopilot**:

- **Enable At Start Of Every Trip:** Επιλέξτε αν θέλετε να ενεργοποιείται αυτόματα η Πλοήγηση με Autopilot για κάθε διαδρομή πλοήγησης. Όταν είναι ενεργοποιημένη, το κουμπί της Πλοήγησης με Autopilot στη λίστα καθοδήγησης στροφή προς στροφή είναι ήδη ενεργοποιημένο στην αρχή κάθε διαδρομής.

- **Speed Based Lane Changes:** Η Πλοήγηση με Autopilot έχει σχεδιαστεί για την εκτέλεση αλλαγών λωρίδας βάσει πορείας και βάσει ταχύτητας. Οι αλλαγές λωρίδας βάσει πορείας έχουν σχεδιαστεί για να σας διατηρούν στη διαδρομή πλοήγησης (για παράδειγμα, σας μετακινούν σε μια παρακείμενη λωρίδα για να προετοιμαστείτε για μια επερχόμενη έξοδο), ενώ οι αλλαγές λωρίδας βάσει ταχύτητας έχουν σχεδιαστεί για να διατηρούν την ταχύτητα οδήγησης (ώστε να μην γίνεται υπέρβαση της σταθερής ταχύτητας πορείας), γεγονός που σας επιτρέπει να ελαχιστοποιήσετε τον χρόνο που απαιτείται για να φτάσετε στον προορισμό σας (για παράδειγμα, σας μετακινούν σε μια παρακείμενη λωρίδα για να προσπεράσετε ένα προπορευόμενο όχημα). Οι αλλαγές λωρίδας βάσει ταχύτητας είναι προαιρετικές. Μπορείτε να χρησιμοποιήσετε αυτήν τη ρύθμιση για να απενεργοποιήσετε τις αλλαγές λωρίδας βάσει ταχύτητας ή για να καθορίσετε πόσο επιθετικά θέλετε να αλλάξει λωρίδες η Πλοήγηση με Autopilot, ώστε να επιτυγχάνει την καθορισμένη σταθερή ταχύτητα πορείας. Η ρύθμιση **Mild** είναι πιο συντηρητική αναφορικά με τις αλλαγές λωρίδας και μπορεί να έχει ως αποτέλεσμα ελαφρώς μεγαλύτερο χρόνο οδήγησης, ενώ η ρύθμιση **Mad Max** έχει σχεδιαστεί για να σας επιτρέπει να φτάνετε στον προορισμό σας με τον συντομότερο δυνατό χρόνο οδήγησης. Ωστόσο, αλλάζει λωρίδες μόνο όταν αυτό είναι ασφαλές.

**ΣΗΜΕΪΩΣΗ:** Στην οθόνη αφής εμφανίζονται οι αλλαγές λωρίδας βάσει πορείας στο επάνω μέρος της λίστας καθοδήγησης στροφή προς στροφή του χάρτη, για να σας ειδοποιήσουν ότι απαιτείται επικείμενη αλλαγή λωρίδας ώστε να παραμείνετε στην πορεία πλοήγησης.

## Χειρισμός της Πλοήγησης με Autopilot

Μόλις ενεργοποιηθεί, το κουμπί Πλοήγηση με Autopilot εμφανίζεται στη λίστα καθοδήγησης στροφή προς στροφή του χάρτη κάθε φορά που μια διαδρομή πλοήγησης είναι ενεργή και η διαδρομή περιλαμβάνει τουλάχιστον έναν αυτοκινητόδρομο ελεγχόμενης πρόσβασης. Όταν είναι ενεργοποιημένο, το κουμπί Πλοήγηση με Autopilot είναι μπλε και η καθοδήγηση στροφή προς στροφή εμφανίζει το εικονίδιο του Autosteer δίπλα στους ελιγμούς (όπως εξόδοι) που θα χειριστεί η Πλοήγηση με Autopilot.



Το εικονίδιο πλοήγησης με Autopilot εμφανίζεται τη λίστα οδηγιών στροφή προς στροφή όταν κατευθύνεστε σε έναν προορισμό και η Πλοήγηση με Autopilot είναι διαθέσιμη αλλά όχι ενεργή.



Αν η Πλοήγηση με Autopilot είναι ενεργή, το εικονίδιο είναι μπλε. Αν η επιλογή **Enable at Start of Every Trip** είναι ενεργοποιημένη, το εικονίδιο πλοήγησης με Autopilot επιλέγεται όποτε ξεκινάτε την πλοήγηση. Αγγίξτε το εικονίδιο για να ακυρώσετε την Πλοήγηση με Autopilot και να επιστρέψετε στο Autosteer. Εάν έχει απενεργοποιηθεί η λειτουργία **Enable At Start Of Every Trip**, πρέπει να αγγίξετε το



## Πλοήγηση με Autopilot

κουμπί **Navigate on Autopilot** για να την ενεργοποιήσετε για κάθε διαδρομή πλοήγησης.

Η Πλοήγηση με Autopilot ενεργοποιείται και απενεργοποιείται όπως απαιτείται, ανάλογα με τον τύπο του δρόμου στον οποίο οδηγείτε. Για παράδειγμα, εάν το Autosteer είναι ενεργό και η Πλοήγηση με Autopilot είναι ενεργοποιημένη, η Πλοήγηση με Autopilot ενεργοποιείται αυτόματα όταν φτάνετε σε έναν αυτοκινητόδρομο ελεγχόμενης πρόσβασης στη διαδρομή πλοήγησης.

Όταν η Πλοήγηση με Autopilot είναι ενεργή, στον πίνακα οργάνων εμφανίζεται η λωρίδα οδήγησης ως μία μπλε γραμμή μπροστά από το Model X:

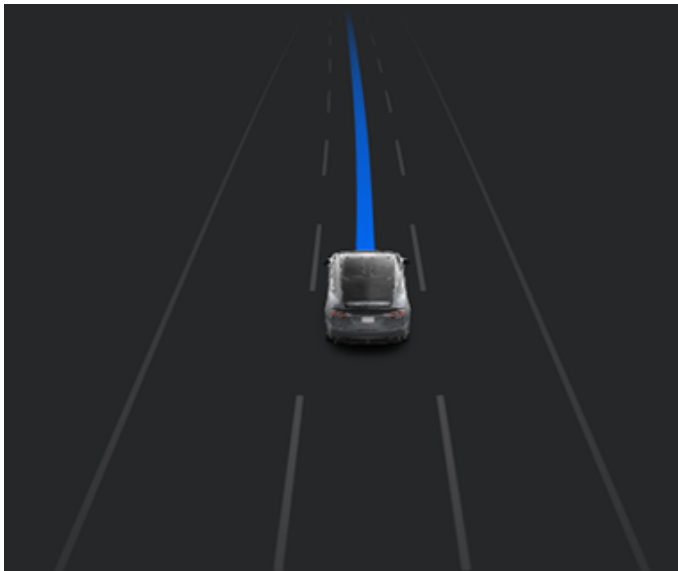

Όταν η Πλοήγηση με Autopilot είναι ενεργή και πλησιάζετε μια έξοδο ή έναν κόμβο κατά μήκος της διαδρομής πλοήγησης, ενεργοποιείται το κατάλληλο φλας και το Autosteer πραγματοποιεί ελιγμούς του Model X στην έξοδο ή τον κόμβο.

**ΠΡΟΕΙΔΟΠΟΪΣΗ:** Μην βασίζεστε ποτέ στην Πλοήγηση με Autopilot για να καθορίσετε την κατάλληλη λωρίδα σε μια έξοδο αυτοκινητοδρόμου. Παραμείνετε σε εγρήγορση και εκτελέστε οπτικούς ελέγχους για να βεβαιωθείτε ότι η λωρίδα οδήγησης είναι ασφαλής και κατάλληλη.

Όταν εξέρχεστε από έναν αυτοκινητόδρομο ελεγχόμενης πρόσβασης (για παράδειγμα, εξέρχεστε ή εισέρχεστε σε ένα τμήμα της διαδρομής πλοήγησης που δεν υποστηρίζεται πλέον), η Πλοήγηση με Autopilot επανέρχεται στη λειτουργία Autosteer. Ακούγεται ένας ήχος και στον πίνακα οργάνων εμφανίζονται οι γραμμές των λωρίδων οδήγησης με μπλε χρώμα (αντί για μία μπλε γραμμή μπροστά από το Model X).

**ΠΡΟΕΙΔΟΠΟΪΣΗ:** Όταν η Πλοήγηση με Autopilot απενεργοποιείται, η λειτουργία Autosteer παραμένει ενεργή. Πρέπει πάντα να είστε προετοιμασμένοι να αναλάβετε δράση.

**ΠΡΟΕΙΔΟΠΟΪΣΗ:** Η Πλοήγηση με Autopilot ενδέχεται να μην επιχειρεί πάντα να εξέλθει σε μια έξοδο ή να αλλάξει λωρίδα, ακόμα και όταν η έξοδος ή η αλλαγή λωρίδας προσδιορίζονται από τη διαδρομή πλοήγησης. Να είστε πάντα σε εγρήγορση και να είστε προετοιμασμένοι να οδηγήσετε χειροκίνητα για να εξέλθετε σε μια έξοδο ή να αλλάξετε λωρίδα, ώστε να προετοιμαστείτε ή να εξέλθετε σε μια έξοδο ή έναν κόμβο.

Μπορείτε να ακυρώσετε την Πλοήγηση με Autopilot οποιαδήποτε στιγμή αγγίζοντας την επιλογή **Navigate on Autopilot** στη λίστα καθοδήγησης στροφή στροφή του χάρτη (το Model X επανέρχεται στη λειτουργία Autosteer) ή ακυρώνοντας εντελώς τη λειτουργία Autosteer (βλ. [Ακύρωση του Autosteer στη σελίδα 151](#)).

### Αλλαγές λωρίδας

Η Πλοήγηση με Autopilot αλλάζει λωρίδες είτε για να προετοιμάσει το Model X για έναν επικείμενο κεκλιμένο παράδρομο εξόδου είτε για να αυξήσει την ταχύτητα οδήγησης (χωρίς υπέρβαση της καθορισμένης σταθερής ταχύτητας πορείας) ή για να μετακινήσει το Model X από μια λωρίδα προσπέρασης, όταν δεν εκτελείτε προσπέραση άλλων οχημάτων στο δρόμο. Στο επάνω μέρος της λίστας καθοδήγησης στροφή προς στροφή του χάρτη εμφανίζεται ένα μήνυμα για να σας ειδοποιήσει ότι απαιτείται επικείμενη αλλαγή λωρίδας ώστε να παραμείνετε στην διαδρομή πλοήγησης σας. Η επικείμενη διαδρομή οδήγησης εμφανίζεται στον πίνακα οργάνων:



Όταν στον πίνακα οργάνων εμφανίζεται ένα μήνυμα που σας ζητάει να επιβεβαιώσετε την αλλαγή λωρίδας, ανάψτε το αντίστοιχο φλας ή τραβήξτε τον μοχλό του Autopilot προς το μέρος σας. Εάν δεν επιβεβαιώσετε την αλλαγή λωρίδας εντός τριών δευτερολέπτων, ακούγεται ένα ηχητικό σήμα για να σας υπενθυμίσει ότι η Πλοήγηση με Autopilot απαιτεί την επιβεβαίωσή σας για την αλλαγή λωρίδας.

**ΣΗΜΕΪΩΣΗ:** Εάν αγνοήσετε μια σύσταση αλλαγής λωρίδας βάσει πορείας (για παράδειγμα, οδηγείτε στην αριστερή λωρίδα ενώ πλησιάζετε σε μια έξοδο στη δεξιά πλευρά του αυτοκινητόδρομου), η Πλοήγηση με Autopilot δεν θα μπορεί να πραγματοποιήσει ελιγμούς και να μετακινηθεί στην έξοδο και, συνεπώς, θα σας δρομολογήσει ξανά προς τον προορισμό σας.



**⚠ ΠΡΟΕΙΔΟΠΟΪΗΣΗ:** Η Πλοήγηση με Autopilot ενδέχεται να μην επιχειρεί πάντα να εξέλθει σε μια έξοδο ή να αλλάξει λωρίδα, ακόμα και όταν η έξοδος ή η αλλαγή λωρίδας προσδιορίζονται από τη διαδρομή πλοήγησης. Να είστε πάντα σε εγρήγορση και να είστε προετοιμασμένοι να οδηγήσετε χειροκίνητα για να εξέλθετε σε μια έξοδο ή να αλλάξετε λωρίδα, ώστε να προετοιμαστείτε ή να εξέλθετε σε μια έξοδο ή έναν κόμβο.

## Να είστε έτοιμοι να βοηθήσετε

Όταν επιχειρείτε να αλλάξετε λωρίδα ή να εκτελέσετε ελιγμούς του Model X, ή όταν πλησιάζετε σε ζώνες έργων, η Πλοήγηση με Autopilot ενδέχεται να μην είναι σε θέση να προσδιορίσει την κατάλληλη λωρίδα οδήγησης (για παράδειγμα, σύνθετοι ανισόπεδοι κόμβοι και έξοδοι με πολλές λωρίδες) και στον πίνακα οργάνων εμφανίζεται μια ειδοποίηση που υποδεικνύει ότι η Πλοήγηση με Autopilot προσπαθεί να πραγματοποιήσει ελιγμούς και ενδέχεται να χρειαστεί βοήθεια. Όταν δείτε το μήνυμα, να είστε έτοιμοι να ενεργήσετε αμέσως, για να διασφαλίσετε ότι είναι ασφαλές και κατάλληλο να ολοκληρώσετε την αλλαγή λωρίδας ή τον ελιγμό.



# Σύστημα ελέγχου φωτεινών σηματοδοτών και πινακίδων στοπ

**ΣΗΜΕΪΩΣΗ:** Ανάλογα με την περιοχή αγοράς, τη διαμόρφωση του οχήματος, τον προαιρετικό εξοπλισμό που έχετε αγοράσει και την έκδοση λογισμικού, το όχημά σας ενδέχεται να μην διαθέτει Σύστημα ελέγχου φωτεινών σηματοδοτών και πινακίδων στοπ, ή η λειτουργία ενδέχεται να μην λειτουργεί ακριβώς όπως περιγράφεται.

**ΣΗΜΕΪΩΣΗ:** Το Σύστημα ελέγχου φωτεινών σηματοδοτών και πινακίδων στοπ είναι μια λειτουργία σε έκδοση **BETA** και λειτουργεί καλύτερα σε δρόμους στους οποίους κινούνται συχνά οχήματα Tesla. Το Σύστημα ελέγχου φωτεινών σηματοδοτών και πινακίδων στοπ επιχειρεί να σταματήσει σε όλους τους φωτεινούς σηματοδότες, αλλά και στους πράσινους.

Το Σύστημα ελέγχου φωτεινών σηματοδοτών και πινακίδων στοπ έχει σχεδιαστεί για να αναγνωρίζει και να ανταποκρίνεται σε φωτεινούς σηματοδότες και πινακίδες στοπ, επιβραδύνοντας το Model X μέχρι να σταματήσει, όταν χρησιμοποιείται το Σύστημα σταθεροποίησης ταχύτητας ανάλογα με την κίνηση ή το Autosteer. Αυτή η λειτουργία χρησιμοποιεί τις κάμερες εμπροσθοπορείας του οχήματος, καθώς και τα δεδομένα GPS, και επιβραδύνει το αυτοκίνητο σε όλους τους εντοπισμένους φωτεινούς σηματοδότες είτε είναι πράσινοι, είτε αναβοσβήνουν με πορτοκαλί ή είναι σβηστοί, καθώς και στις πινακίδες στοπ και ορισμένες σημάσεις οδοστρώματος. Καθώς το Model X πλησιάζει μια διασταύρωση, εμφανίζεται μια ειδοποίηση στον πίνακα οργάνων που υποδεικνύει την πρόθεση επιβράδυνσης. Πρέπει να επιβεβαιώσετε ότι θέλετε να συνεχίσετε, διαφορετικά το Model X θα σταματήσει στην κόκκινη γραμμή που εμφανίζεται στην απεικόνιση της οδήγησης στον πίνακα οργάνων.

**⚠️ ΠΡΟΕΙΔΟΠΟΪΣΗ:** Μην κάνετε **ΠΟΤΕ** υποθέσεις ή προβλέψεις για το πότε και το πού θα σταματήσει ή θα συνεχίσει το Σύστημα ελέγχου φωτεινών σηματοδοτών και πινακίδων στοπ σε μια διασταύρωση ή σήμανση οδοστρώματος. Από την πλευρά του οδηγού, η συμπεριφορά του Συστήματος ελέγχου φωτεινών σηματοδοτών και πινακίδων στοπ μπορεί να φαίνεται ασυνεπής. Να προσέχετε πάντα τον δρόμο και να είστε προετοιμασμένοι να ενεργήσετε αμέσως. Αποτελεί ευθύνη του οδηγού να προσδιορίσει εάν θα σταματήσει ή θα περάσει μια διασταύρωση. Μην βασίζεστε ποτέ στο Σύστημα ελέγχου φωτεινών σηματοδοτών και πινακίδων στοπ για να προσδιορίσει πότε είναι ασφαλές ή/και κατάλληλο να σταματήσετε ή να διασχίσετε μια διασταύρωση.

## Πριν από τη χρήση

Προτού χρησιμοποιήσετε το Σύστημα ελέγχου φωτεινών σηματοδοτών και πινακίδων στοπ, πρέπει να:

- Βεβαιωθείτε ότι οι κάμερες εμπροσθοπορείας δεν καλύπτονται από εμπόδια (βλ. [Καθαρισμός κάμερας στη σελίδα 245](#)) και έχουν βαθμονομηθεί (βλ. [Οδήγηση για βαθμονόμηση των καμερών στη σελίδα 19](#)). Το Σύστημα ελέγχου φωτεινών σηματοδοτών και πινακίδων στοπ

βασίζεται στη δυνατότητα των καμερών να εντοπίζουν τα φανάρια, τις πινακίδες στοπ και τις σημάσεις οδοστρώματος.

- Βεβαιωθείτε ότι έχει γίνει λήψη της πιο πρόσφατης έκδοσης των χαρτών στο Model X. Αν και το Σύστημα ελέγχου φωτεινών σηματοδοτών και πινακίδων στοπ χρησιμοποιεί κυρίως οπτικά δεδομένα που λαμβάνονται από τις κάμερες του οχήματος, επιτυγχάνεται μεγαλύτερη ακρίβεια όταν χρησιμοποιούνται τα πιο πρόσφατα δεδομένα χάρτη. Για να ελέγξετε ποια έκδοση χαρτών έχει ληφθεί τη δεδομένη στιγμή, αγγίξτε τις επιλογές **Controls > Software**. Για να κατεβάσετε ενημερωμένους χάρτες, πρέπει να συνδεθείτε σε δίκτυο Wi-Fi (βλ. [Ενημερώσεις χαρτών στη σελίδα 210](#)).
- Ενεργοποιήστε τη λειτουργία. Με το όχημα στη θέση στάθμευσης, αγγίξτε τις επιλογές **Controls > Autopilot > Traffic Light and Stop Sign Control**. Μόλις ενεργοποιηθεί, το Σύστημα ελέγχου φωτεινών σηματοδοτών και πινακίδων στοπ λειτουργεί κάθε φορά που είναι ενεργό το Σύστημα σταθεροποίησης ταχύτητας ανάλογα με την κίνηση ή το Autosteer.

## Πώς λειτουργεί

Όταν είναι ενεργοποιημένο το Σύστημα ελέγχου φωτεινών σηματοδοτών και πινακίδων στοπ και χρησιμοποιείτε το Autosteer, το Σύστημα σταθεροποίησης ταχύτητας ανάλογα με την κίνηση ή τη δυνατότητα Full Self-Driving (Supervised), εμφανίζεται ένα αναδυόμενο μήνυμα στον πίνακα οργάνων που σας ενημερώνει ότι εντοπίστηκε επερχόμενος φωτεινός σηματοδότης, πινακίδα στοπ ή σήμανση οδοστρώματος. Καθώς πλησιάζει τη θέση ακινητοποίησης, **ακόμα και σε μια διασταύρωση όπου ο φωτεινός σηματοδότης είναι πράσινος**, Model X επιβραδύνεται και εμφανίζει μια κόκκινη γραμμή που υποδεικνύει πού θα ακινητοποιηθεί το Model X. Για να διασχίσετε τη διασταύρωση —ακόμα και όταν ο φωτεινός σηματοδότης είναι πράσινος— πρέπει να τραβήξετε τον μοχλό του Autopilot προς το μέρος σας ή πατήσετε στιγμιαία το πεντάλ του γκαζιού για να δώσετε στο όχημα την άδεια να συνεχίσει. Αφού επιβεβαιώσετε ότι θέλετε να συνεχίσετε, η κόκκινη γραμμή ακινητοποίησης γίνεται γκρι και το Model X διασχίζει τη διασταύρωση και συνεχίζει με την καθορισμένη σταθερή ταχύτητα πορείας.

**ΣΗΜΕΪΩΣΗ:** Εάν το Model X πλησιάζει έναν πράσινο φωτεινό σηματοδότη και ανιχνεύσει ότι ένα προπορευόμενο όχημα προχωράει και διασχίζει τη διασταύρωση, το Model X προχωράει και διασχίζει τη διασταύρωση χωρίς να απαιτείται η επιβεβαίωσή σας, με την προϋπόθεση ότι δεν βρίσκεστε σε λωρίδα στροφής και ότι το όχημά σας μπορεί να εντοπίσει ότι τα χέρια σας βρίσκονται πάνω στο τιμόνι.





**ΣΗΜΕΪΩΣΗ:** Εάν, αφού τραβήξετε τον μοχλό του Autopilot προς το μέρος σας ή πατήσετε στιγμιαία το πεντάλ γκαζιού για να επιβεβαιώσετε ότι θέλετε να διασχίσετε τη διασταύρωση, ο φωτεινός σηματοδότης αλλάξει προτού εισέλθετε στη διασταύρωση (για παράδειγμα, από πράσινο σε πορτοκαλί ή από πορτοκαλί σε κόκκινο), το Model X μπορεί να καθορίσει ότι δεν πρέπει να περάσετε. Σε αυτήν την περίπτωση, το Model X σταματά και πρέπει να πατήσετε εσείς το πεντάλ γκαζιού για να συνεχίσετε. Αποτελεί δική σας ευθύνη να διασφαλίζετε ότι το όχημα σταματά ή επιταχύνει κατάλληλα και με ασφάλεια ανά πάσα στιγμή.

**ΠΡΟΕΙΔΟΠΟΪΣΗ:** Το Σύστημα ελέγχου φωτεινών σηματοδοτών και πινακίδων στοπ ΔΕΝ στρίβει το Model X σε διασταυρώσεις, εκτός αν είναι ενεργοποιημένο το Full Self-Driving (Supervised). Όταν βρίσκεστε σε μια λωρίδα στροφής, το Model X σταματά στην κόκκινη γραμμή ακινητοποίησης. Για να συνεχίσετε, τραβήξετε τον μοχλό του Autopilot προς το μέρος σας ή πατήστε στιγμιαία το πεντάλ γκαζιού—το Model X συνεχίζει να κινείται *ευθεία* στη διασταύρωση (ακόμη και όταν βρίσκεστε σε λωρίδα στροφής), οπότε ΠΡΕΠΕΙ να στρίψετε χειροκίνητα το Model X στη διασταύρωση (ενέργεια που ακυρώνει το Autosteer).

Το Σύστημα ελέγχου φωτεινών σηματοδοτών και πινακίδων στοπ έχει σχεδιαστεί για να λειτουργεί όπως περιγράφεται, μόνο όταν πληρούνται οι παρακάτω συνθήκες:

- Έχει ενεργοποιηθεί το Autosteer, το Full Self-Driving (Supervised) ή το Σύστημα σταθεροποίησης ταχύτητας ανάλογα με την κίνηση.
- Οι κάμερες μπορούν να εντοπίσουν έναν επερχόμενο φωτεινό σηματοδότη, πινακίδα στοπ ή σήμανση οδοστρώματος (για παράδειγμα, οι κάμερες δεν παρεμποδίζονται και έχουν ανεμπόδιστη οπτική επαφή με το φωτεινό σηματοδότη, την πινακίδα στοπ ή τη σήμανση οδοστρώματος).
- Στον πίνακα οργάνων του Model X εμφανίζεται ένας επερχόμενος φωτεινός σηματοδότης σε έντονη μορφή. Model X δεν αναγνωρίζει τους φωτεινούς σηματοδότες όταν στον πίνακα οργάνων εμφανίζονται ξεθωριασμένοι. Εάν ένας φωτεινός σηματοδότης δεν βρίσκεται ακριβώς μπροστά από την κάμερα (για παράδειγμα, βρίσκεται υπό γωνία σε σχέση με το οπτικό πεδίο της κάμερας ή βρίσκεται σε γειτονική λωρίδα), πίνακας οργάνων εμφανίζεται ως ξεθωριασμένος και το Model X δεν επιβραδύνει και δεν σταματά σε αυτόν.

**ΠΡΟΕΙΔΟΠΟΪΣΗ:** Εάν στον πίνακα οργάνων δεν εμφανίζεται μια κόκκινη γραμμή ακινητοποίησης σε μια επικείμενη διασταύρωση, το Model X δεν επιβραδύνει και δεν σταματά. Αποτελεί ευθύνη του οδηγού να παρακολουθεί προσεκτικά τις επικείμενες διασταυρώσεις και να παρακολουθεί τις συνθήκες κίνησης, ώστε να καθορίζει πότε και αν πρέπει να σταματήσει το όχημα και, στη συνέχεια, να ενεργεί ανάλογα.

**ΠΡΟΕΙΔΟΠΟΪΣΗ:** Μην βασίζεστε ποτέ στο Σύστημα ελέγχου φωτεινών σηματοδοτών και πινακίδων στοπ για να προσδιορίσετε εάν θα πρέπει να σταματήσετε σε μια διασταύρωση ή να τη διασχίσετε. Οδηγήτε προσεκτικά παρακολουθώντας τον δρόμο και προσέχοντας τη διαδρομή, τις επικείμενες διασταυρώσεις, τις συνθήκες κίνησης, τις διαβάσεις και τους άλλους οδηγούς. Αποτελεί πάντα ευθύνη του οδηγού να καθορίζει εάν πρέπει να σταματήσει ή να συνεχίσει. Να είστε προετοιμασμένοι να ενεργήσετε αμέσως. Σε αντίθετη περίπτωση, μπορεί να προκληθεί τραυματισμός ή θάνατος.

**ΠΡΟΕΙΔΟΠΟΪΣΗ:** Σε ορισμένες περιπτώσεις, το Σύστημα ελέγχου φωτεινών σηματοδοτών και πινακίδων στοπ ενδέχεται να εντοπίσει ανακριβώς έναν φωτεινό σηματοδότη ή πινακίδα στοπ, με αποτέλεσμα την απροσδόκητη επιβράδυνση του Model X. Να είστε πάντα προετοιμασμένοι να ενεργήσετε αμέσως.

**ΠΡΟΕΙΔΟΠΟΪΣΗ:** Πρέπει να τραβήξετε τον μοχλό του Autopilot προς το μέρος σας ή πατήσετε στιγμιαία το πεντάλ γκαζιού, για να επιβεβαιώσετε ότι θέλετε να διασχίσετε τη διασταύρωση, ανεξάρτητα από την κατάσταση του φωτεινού σηματοδότη. Εάν δεν επιβεβαιώσετε, το Model X θα σταματήσει στην κόκκινη γραμμή ακινητοποίησης που εμφανίζεται στον πίνακα οργάνων, ακόμα και αν δεν πρέπει να σταματήσει. Το σταμάτημα σε πράσινο φωτεινό σηματοδότηση μπορεί να μπερδέψει τους άλλους οδηγούς και να οδηγήσει σε σύγκρουση, τραυματισμό ή θάνατο. Συνεπώς, πρέπει πάντα να προσέχετε στις επικείμενες διασταυρώσεις και να είστε έτοιμοι να φρενάρετε ή να επιταχύνετε χειροκίνητα, ανάλογα με τις συνθήκες του περιβάλλοντος χώρου.

**ΠΡΟΕΙΔΟΠΟΪΣΗ:** Μην θεωρείτε ποτέ ότι η ικανότητά σας να βλέπετε έναν φωτεινό σηματοδότη, μια πινακίδα στοπ ή μια σήμανση οδοστρώματος (ειδικά σε μια σύνθετη διασταύρωση ή σε μια διασταύρωση όπου ένας φωτεινός σηματοδότης ή μια πινακίδα στοπ εμποδίζεται μερικώς κ.λπ.) σημαίνει ότι το Model X μπορεί επίσης να τα αναγνωρίσει και να ανταποκριθεί κατάλληλα.

**ΠΡΟΕΙΔΟΠΟΪΣΗ:** Ακόμη και τα πιο πρόσφατα δεδομένα χάρτη δεν περιλαμβάνουν όλους τους φωτεινούς σηματοδότες και τις πινακίδες στοπ. Συνεπώς, το Σύστημα ελέγχου φωτεινών σηματοδοτών και πινακίδων στοπ εξαρτάται σε μεγάλο βαθμό από την ικανότητα των καμερών να εντοπίζουν τους φωτεινούς σηματοδότες, τις πινακίδες στοπ, τις σημάνσεις οδοστρώματος κ.λπ. Ως αποτέλεσμα, το Model X μπορεί να παραβλέψει μια διασταύρωση που είναι αποκλεισμένη από το οπτικό πεδίο της κάμερας (για παράδειγμα, εμποδίζεται από δέντρο ή μεγάλο όχημα ή αντικείμενο ή βρίσκεται κοντά σε απότομη ανωφέρεια ή κλειστή στροφή).

st

**ΠΡΟΕΙΔΟΠΟΪΣΗ:** Το Σύστημα ελέγχου φωτεινών σηματοδοτών και πινακίδων στοπ δεν υποκαθιστά την προσεκτική οδήγηση και την ορθή κρίση.











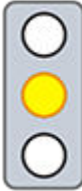

# Σύστημα ελέγχου φωτεινών σηματοδοτών και πινακίδων στοπ

## Φωτεινοί σηματοδότες

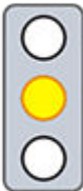
Όταν οδηγείτε με ενεργοποιημένο το Autosteer ή το Σύστημα σταθεροποίησης ταχύτητας ανάλογα με την κίνηση και ενεργοποιήσετε το Σύστημα ελέγχου φωτεινών σηματοδοτών και πινακίδων στοπ, το Model X έχει σχεδιαστεί για να ανταποκρίνεται ως εξής όταν πλησιάζετε σε διασταυρώσεις που ελέγχονται από φωτεινό σηματοδότη:

Τύπος φωτεινού σηματοδότη	Προβλεπόμενη απόκριση οχήματος
 	<p>Όταν το φανάρι ανάβει σταθερά με πράσινο χρώμα ή όταν το φανάρι είναι σβηστό, το Model X επιβραδύνει.</p> <p>Εάν ακολουθείτε ένα προπορευόμενο αυτοκίνητο το οποίο προχωράει και διασχίζει τη διασταύρωση, στον πίνακα οργάνων εμφανίζεται μια πράσινη γραμμή στοπ και εφόσον τα χέρια σας έχουν εντοπιστεί πάνω στο τιμόνι, το Model X επίσης προχωράει.</p> <p>Αν δεν υπάρχει αυτοκίνητο μπροστά σας, στον πίνακα οργάνων εμφανίζεται μια κόκκινη γραμμή ακινητοποίησης. Πρέπει να επιβεβαιώσετε ότι θέλετε να διασχίσετε τη διασταύρωση τραβήξτε τον μοχλό του Autopilot προς το μέρος σας ή πατώντας στιγμιαία το πεντάλ του γκαζιού. Εάν δεν επιβεβαιώσετε, το Model X σταματά στην κόκκινη γραμμή ακινητοποίησης που εμφανίζεται στον πίνακα οργάνων.</p> <p><b>ΣΗΜΕΪΩΣΗ:</b> Model X επαναφέρει την καθορισμένη σταθερή ταχύτητα πορείας αφού περάσει από τον κόμβο, λαμβάνοντας υπόψη την ταχύτητα οποιουδήποτε προπορευόμενου οχήματος.</p>
 	<p>Model X επιβραδύνει και σταματά εντελώς στην κόκκινη γραμμή ακινητοποίησης που εμφανίζεται πίνακα οργάνων. Όταν θέλετε να διασχίσετε τη διασταύρωση (για παράδειγμα, αφού ανάψει ο πράσινος φωτεινός σηματοδότης ή μόλις το Model X σταματήσει εντελώς), πρέπει να τραβήξτε τον μοχλό του Autopilot προς το μέρος σας ή πατήσετε στιγμιαία το πεντάλ του γκαζιού.</p>
  	<p>Model X επιβραδύνει και σταματά εντελώς στην κόκκινη γραμμή ακινητοποίησης που εμφανίζεται πίνακα οργάνων. Όταν θέλετε να διασχίσετε τη διασταύρωση (για παράδειγμα, αφού ανάψει ο πράσινος φωτεινός σηματοδότης), πρέπει να τραβήξτε τον μοχλό του Autopilot προς το μέρος σας ή πατήσετε στιγμιαία το πεντάλ του γκαζιού.</p> <p><b>ΣΗΜΕΪΩΣΗ:</b> Εάν ο φωτεινός σηματοδότης αλλάξει <i>αφού</i> επιβεβαιώσετε ότι θέλετε να συνεχίσετε (για παράδειγμα, το πράσινο γίνει πορτοκαλί), το Model X μπορεί να σταματήσει αντί να συνεχίσει, ειδικά εάν το Model X προσδιορίσει ότι μπορεί να σταματήσει με ασφάλεια προτού εισέλθει στη διασταύρωση.</p> <p><b>ΣΗΜΕΪΩΣΗ:</b> Model X δεν έχει σχεδιαστεί για να διασχίζει διασταυρώσεις όταν ο φωτεινός σηματοδότης είναι κόκκινος ή εάν ανάψει πορτοκαλί, όταν υπάρχει επαρκής απόσταση για ασφαλή στάση πριν από την είσοδο στη διασταύρωση.</p> <p><b>ΣΗΜΕΪΩΣΗ:</b> Μπορείτε να αναλάβετε τον έλεγχο της οδήγησης οποιαδήποτε στιγμή πατώντας το πεντάλ φρένου για να ακυρώσετε το Autosteer ή το Σύστημα σταθεροποίησης ταχύτητας ανάλογα με την κίνηση.</p>

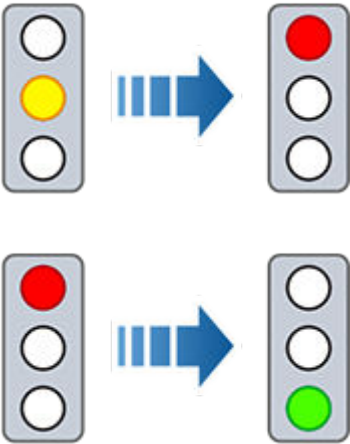

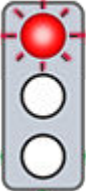



Τύπος φωτεινού σηματοδότη	Προβλεπόμενη απόκριση οχήματος
	
	<p>Model X επιβραδύνει. Για να συνεχίσετε, πρέπει να τραβήξετε τον μοχλό του Autopilot προς το μέρος σας ή πατήσετε στιγμιαία το πεντάλ του γκαζιού. Εάν δεν επιβεβαιώσετε, το Model X σταματά στην κόκκινη γραμμή ακινητοποίησης που εμφανίζεται στον πίνακα οργάνων.</p> <p><b>ΣΗΜΕΪΩΣΗ:</b> Για να εμποδίσετε το Model X να σταματήσει και να ελαχιστοποιήσετε την επιβράδυνση καθώς πλησιάζει, μπορείτε να επιβεβαιώσετε ότι θέλετε να συνεχίσετε, τραβήξετε τον μοχλό του Autopilot προς το μέρος σας ή πατώντας στιγμιαία το πεντάλ του γκαζιού οποιαδήποτε στιγμή αφού εμφανιστεί η κόκκινη γραμμή ακινητοποίησης στο πίνακα οργάνων. Model X επαναφέρει την καθορισμένη σταθερή ταχύτητα πορείας αμέσως μετά την επιβεβαίωση (λαμβάνοντας υπόψη την ταχύτητα του προπορευόμενου οχήματος).</p> <p><b>⚠ ΠΡΟΕΙΔΟΠΟΪΣΗ:</b> Πλησιάστε προσεκτικά και προετοιμαστείτε να πατήσετε το πεντάλ φρένου για να επιβραδύνετε ή να σταματήσετε.</p>
	<p>Model X επιβραδύνει και σταματά εντελώς στην κόκκινη γραμμή ακινητοποίησης που εμφανίζεται πίνακα οργάνων. Όταν θέλετε να διασχίσετε τη διασταύρωση (για παράδειγμα, όταν ο κώδικας οδικής κυκλοφορίας και οι συνθήκες υποδεικνύουν ότι είναι ασφαλές και νόμιμο να συνεχίσετε), πρέπει να τραβήξετε τον μοχλό του Autopilot προς το μέρος σας ή πατήσετε στιγμιαία το πεντάλ του γκαζιού.</p>

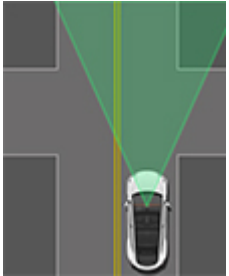

# Σύστημα ελέγχου φωτεινών σηματοδοτών και πινακίδων στοπ

## Πινακίδες στοπ και σημάνσεις οδοστρώματος

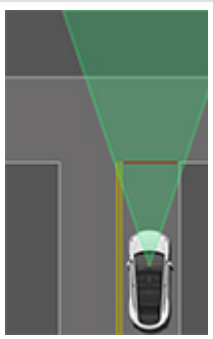
Όταν οδηγείτε έχοντας ενεργοποιημένο το Autosteer ή το Σύστημα σταθεροποίησης ταχύτητας ανάλογα με την κίνηση και ενεργοποιήσετε το Σύστημα ελέγχου φωτεινών σηματοδοτών και πινακίδων στοπ, το Model X έχει σχεδιαστεί για να ανταποκρίνεται ως εξής όταν πλησιάζετε σε διασταυρώσεις που ελέγχονται από πινακίδες στοπ, γραμμές στοπ ή σημάνσεις οδοστρώματος:

Τύπος διασταύρωσης	Προβλεπόμενη απόκριση οχήματος
 <p>Δεν υπάρχει έλεγχος κυκλοφορίας</p>  <p>Διακλάδωση διασταύρωσης T.</p>	<p>Model X υποθέτει ότι έχει προτεραιότητα και συνεχίζει ευθεία χωρίς να επιβραδύνει ή να σταματά.</p>
 <p>Τέλος της διασταύρωσης T.</p>	<p>Εάν το Model X εντοπίζει μια διασταύρωση T με βάση τα δεδομένα χάρτη, το Model X επιβραδύνει και σταματά εντελώς στην κόκκινη γραμμή ακινητοποίησης που εμφανίζεται στον πίνακα οργάνων. Όταν θέλετε να συνεχίσετε, πρέπει να αναλάβετε τον έλεγχο του τιμονιού και του γκαζιού.</p> <p><b>⚠️ ΠΡΟΕΙΔΟΠΟΪΣΗ:</b> Model X μπορεί να μην σταματήσει σε μια διασταύρωση T που δεν διαθέτει πινακίδα στοπ ή γραμμή στοπ, ή εάν η διασταύρωση T δεν περιλαμβάνεται στα δεδομένα χάρτη. Οδηγήστε προσεκτικά και να είστε προετοιμασμένοι να σταματήσετε (όταν είναι απαραίτητο ή/και κατάλληλο).</p>
 <p>Πινακίδα στοπ</p>	<p>Model X επιβραδύνει και σταματά εντελώς στην κόκκινη γραμμή ακινητοποίησης που εμφανίζεται πίνακα οργάνων. Εάν θέλετε να προχωρήσετε και να διασχίσετε τη διασταύρωση, πρέπει να τραβήξετε τον μοχλό του Autopilot προς το μέρος σας ή πατήσετε στιγμιαία το πεντάλ του γκαζιού.</p> <p><b>ΣΗΜΕΪΩΣΗ:</b> Εάν επιβεβαιώσετε ότι θέλετε να προχωρήσετε και να διασχίσετε μια διασταύρωση που ελέγχεται από μια πινακίδα στοπ τραβήξτε τον μοχλό του Autopilot προς το μέρος σας ή πατώντας στιγμιαία το πεντάλ του γκαζιού προτού σταματήσει το Model X, η επιβεβαίωσή σας αγνοείται. Model X δεν έχει σχεδιαστεί για να περνάει από πινακίδες στοπ χωρίς να σταματάει.</p>

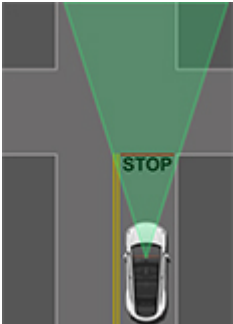

Τύπος διασταύρωσης	Προβλεπόμενη απόκριση οχήματος
 <p data-bbox="152 569 638 596">Πινακίδα στοπ και σήμανση οδοστρώματος</p>	<p data-bbox="654 216 1516 327"><b>ΣΗΜΕΪΩΣΗ:</b> Ακόμη και όταν χρησιμοποιείτε το AutoSteer, αλλά ακόμη και αν έχετε ενεργοποιήσει το φλας, πρέπει να στρίψετε το τιμόνι μόνοι σας (κάτι που ακυρώνει το Autosteer) για να ολοκληρώσετε μια στροφή σε διασταύρωση.</p>
 <p data-bbox="256 978 532 1005">Σήμανση οδοστρώματος</p>	

**⚠ ΠΡΟΕΙΔΟΠΟΪΣΗ:** Στις διαβάσεις πεζών, το Model X ενδέχεται να επιβραδύνει και να σταματήσει, ανάλογα με το αν η διάβαση ελέγχεται από φωτεινό σηματοδότη και αν οι κάμερες εντοπίζουν πεζούς, ποδηλάτες κ.λπ. στη διάβαση. Προσέχετε ιδιαίτερα στις διαβάσεις πεζών και να είστε έτοιμοι να αναλάβετε τον έλεγχο ανά πάσα στιγμή. Σε αντίθετη περίπτωση, μπορεί να προκληθεί τραυματισμός ή θάνατος.

## Περιορισμοί

Ανάλογα με πολλές διαφορετικές περιστάσεις και περιβαλλοντικές συνθήκες, το Σύστημα ελέγχου φωτεινών σηματοδοτών και πινακίδων στοπ **μπορεί να σταματήσει ή όχι** στα εξής σημεία:

- Σιδηροδρομικές διαβάσεις.
- Ζώνες απαγόρευσης εισόδου.
- Σταθμοί διοδίων.
- Κυκλικοί κόμβοι.
- Συστήματα διάβασης πεζών.
- Πινακίδες παραχώρησης προτεραιότητας ή προσωρινοί φωτεινοί σηματοδότες και πινακίδες στοπ (π.χ. σε περιοχές εκτέλεσης έργων).
- Διάφοροι φωτεινοί σηματοδότες αναστροφής, φωτεινοί σηματοδότες διέλευσης ποδηλάτων και πεζών, φωτεινοί σηματοδότες διαθεσιμότητας λωρίδων κ.λπ.

Επιπλέον, το Σύστημα ελέγχου φωτεινών σηματοδοτών και πινακίδων στοπ είναι πολύ πιθανό να μην λειτουργήσει όπως προβλέπεται, μπορεί να απενεργοποιηθεί ή να μην λειτουργήσει όταν ισχύουν μία ή περισσότερες από τις παρακάτω συνθήκες:

- Οδήγηση σε διαδοχικές, ελεγχόμενες με φωτεινούς σηματοδότες διασταυρώσεις, οι οποίες βρίσκονται πολύ κοντά η μία στην άλλη.



## Σύστημα ελέγχου φωτεινών σηματοδοτών και πινακίδων στοπ

- Η ορατότητα είναι κακή (δυνατή βροχή, χιόνι, ομίχλη κ.λπ.) ή οι καιρικές συνθήκες επηρεάζουν τη λειτουργία της κάμερας ή του αισθητήρα.
- Έντονο φως (π.χ. άμεσο ηλιακό φως) που παρεμβάλλεται στην εικόνα των καμερών.
- Μια κάμερα εμποδίζεται, καλύπτεται, έχει υποστεί ζημιά ή δεν έχει βαθμονομηθεί σωστά.
- Οδήγηση σε δρόμο με κλίση ή σε δρόμο με απότομες στροφές, όπου οι κάμερες δεν μπορούν να δουν επικείμενους φωτεινούς σηματοδότες ή πινακίδες στοπ.
- Ένας φωτεινός σηματοδότης, πινακίδα στοπ ή σήμανση οδοστρώματος παρεμποδίζεται (για παράδειγμα, από δέντρο, μεγάλο όχημα κ.λπ.).
- Model X κινείται πολύ κοντά σε ένα προπορευόμενο όχημα, το οποίο εμποδίζει την ορατότητα μιας κάμερας.

 **ΠΡΟΕΙΔΟΠΟΪΣΗ:** Οι περιορισμοί που αναφέρονται παραπάνω δεν αποτελούν εξαντλητικό κατάλογο των λόγων για τους οποίους το Model X μπορεί να μην λειτουργεί όπως αναμένεται. Υπάρχουν πολλές απρόβλεπτες περιστάσεις που μπορούν να επηρεάσουν αρνητικά την ακριβή λειτουργία του Συστήματος ελέγχου φωτεινών σηματοδοτών και πινακίδων στοπ. Η χρήση αυτής της λειτουργίας δεν μειώνει ή εξαλείφει την ανάγκη για προσεκτική και υπεύθυνη οδήγηση. Πρέπει να είστε πάντα προετοιμασμένοι να προβείτε σε κατάλληλες και άμεσες ενέργειες.





**ΣΗΜΕΪΩΣΗ:** Ανάλογα με την περιοχή αγοράς, τη διαμόρφωση του οχήματος, τον προαιρετικό εξοπλισμό που έχετε αγοράσει και την έκδοση λογισμικού, το όχημά σας ενδέχεται να μην διαθέτει τη λειτουργία Autopark.

Τα Autopark χρησιμοποιεί δεδομένα για να απλοποιήσει το παρκάρισμα σε δημόσιους δρόμους, πραγματοποιώντας ελιγμούς του Model X σε παράλληλες και κάθετες θέσεις στάθμευσης.

**⚠ ΠΡΟΣΟΧΗ:** Βεβαιωθείτε ότι όλες οι κάμερες και οι αισθητήρες (εάν υπάρχουν) είναι καθαρά. Οι βρόμικες κάμερες και αισθητήρες, αλλά και οι περιβαλλοντικές συνθήκες όπως η βροχή και οι ξεθωριασμένες σημάνσεις λωρίδων, μπορεί να επηρεάσουν την απόδοση του Autopilot.

**⚠ ΠΡΟΕΙΔΟΠΟΪΣΗ:** Η απόδοση του Αυτόματου παρκάριατος εξαρτάται από την ικανότητα των καμερών και των υπερήχων (εάν υπάρχουν) να προσδιορίζουν την εγγύτητα του οχήματος με κράσπεδα, αντικείμενα και άλλα οχήματα.

**⚠ ΠΡΟΕΙΔΟΠΟΪΣΗ:** Μην χρησιμοποιείτε το Autopark αν έχει προσαρτηθεί οτιδήποτε, όπως μπίλια κοτσαδόρου, σχάρα ποδηλάτων ή τρέιλερ, στον κοτσαδόρο ρυμούλκησης. Το Autopark ενδέχεται να μην σταματήσει για κοτσαδόρους όταν σταθμεύετε μεταξύ ή μπροστά από άλλα οχήματα.

## Παράμετροι

Το Autopark εντοπίζει πιθανές θέσεις στάθμευσης με βάση τις ακόλουθες παραμέτρους:

### Κάθετη στάθμευση

- Η ταχύτητα οδήγησης πρέπει να είναι μικρότερη από 13 km/h. Εάν οδηγείτε πολύ γρήγορα, το Αυτόματο παρκάρισμα μπορεί να μην καταφέρει να εντοπίσει με ακρίβεια τη θέση στάθμευσης που θέλετε.
- Η θέση στάθμευσης πρέπει να έχει πλάτος τουλάχιστον 2,2 μέτρα.
- Η θέση στάθμευσης πρέπει να έχει τουλάχιστον τρεις ορατές γραμμές για να σταθμεύσει το όχημα, όπως γραμμές στάθμευσης, σημάνσεις οδοστρώματος ή διακριτά κράσπεδα. Το Autopark μπορεί να μην λειτουργεί μέσα σε γκαράζ, εάν π.χ. δεν υπάρχουν τρεις ορατές γραμμές στάθμευσης.
- Το Αυτόματο παρκάρισμα μπορεί να μην λειτουργεί εάν η επιφάνεια του δρόμου έχει ιδιαίτερη υφή, όπως λιθόστρωση ή τούβλα.

### Παράλληλη στάθμευση

- Η ταχύτητα οδήγησης πρέπει να είναι μικρότερη από 21 km/h. Εάν οδηγείτε πολύ γρήγορα, το Αυτόματο παρκάρισμα μπορεί να μην καταφέρει να εντοπίσει με ακρίβεια τη θέση στάθμευσης που θέλετε.
- Πρέπει να υπάρχει όχημα μπροστά από τη θέση στην οποία θέλετε να σταθμεύσετε.

- Πρέπει να είναι ορατό ένα διακριτό κράσπεδο ή άκρο. Το Αυτόματο παρκάρισμα μπορεί να μην αναγνωρίσει σωστά τον χώρο στάθμευσης, εάν το κράσπεδο δεν διακρίνεται καλά, π.χ. εάν υπάρχουν χορτάρια ή χώματα.

**ΣΗΜΕΪΩΣΗ:** Το Αυτόματο παρκάρισμα δεν λειτουργεί σε γωνιακές θέσεις στάθμευσης.

## Για να χρησιμοποιήσετε τη λειτουργία Autopark

Κατά την οδήγηση, ακολουθήστε τα παρακάτω βήματα για να επιτρέψετε στο Autopark να πραγματοποιήσει ελιγμούς του Model X σε μια θέση στάθμευσης:

1. Ενώ οδηγείτε αργά σε δημόσιο δρόμο, παρακολουθήστε τον πίνακα οργάνων για να διαπιστώσετε εάν το Αυτόματο παρκάρισμα έχει εντοπίσει κάποια θέση στάθμευσης. Εάν το όχημα εντοπίσει κάποια πιθανή θέση στάθμευσης, θα εμφανιστεί ένα εικονίδιο στάθμευσης στον πίνακα οργάνων.



**ΣΗΜΕΪΩΣΗ:** Το εικονίδιο στάθμευσης εμφανίζεται μόνο εάν η θέση του οχήματος ή/και οι συνθήκες της γύρω περιοχής είναι τέτοιες, ώστε το Αυτόματο παρκάρισμα να μπορεί να προσδιορίσει την κατάλληλη διαδρομή οδήγησης. Εάν το Αυτόματο παρκάρισμα δεν μπορεί να προσδιορίσει την κατάλληλη διαδρομή (για παράδειγμα, όταν οδηγείτε σε στενό δρόμο όπου η μετακίνηση στη θέση στάθμευσης έχει ως αποτέλεσμα το μπροστινό μέρος του οχήματος να εκτείνεται στην παρακείμενη λωρίδα), μπορείτε να επανατοποθετήσετε το όχημα, να βρείτε διαφορετική θέση στάθμευσης ή να παρκάρετε χειροκίνητα.

2. Επιλέξτε μια θέση, ελέγξτε για να προσδιορίσετε αν είναι κατάλληλη και ασφαλής και, στη συνέχεια, μετακινήστε το όχημα προς τα εμπρός και σταματήστε μπροστά από τη θέση στάθμευσης περίπου σε απόσταση ίση με το μήκος ενός αυτοκινήτου (όπως θα κάνατε συνήθως κατά την παράλληλη στάθμευση ή κατά την είσοδο με όπισθεν σε μια θέση κάθετης στάθμευσης).
3. Αφήστε το τιμόνι, επιλέξτε την όπισθεν στο Model X και κατόπιν αγγίξτε την επιλογή **Start Autopark** στην οθόνη αφής.
4. Όταν ολοκληρωθεί η στάθμευση, το Autopark εμφανίζει ένα μήνυμα.

**ΣΗΜΕΪΩΣΗ:** Εάν πατήσετε το φρένο την ώρα που το Autopark εκτελεί ενεργά στάθμευση του Model X, η διαδικασία στάθμευσης διακόπτεται προσωρινά μέχρι να αγγίξετε το στοιχείο **Resume** στην οθόνη αφής.



**⚠ ΠΡΟΕΙΔΟΠΟΪΣΗ:** Μην βασίζεστε ποτέ στο Autopark για να βρείτε μια θέση στάθμευσης κατάλληλη, νόμιμη και ασφαλή. Το Autopark ενδέχεται να μην εντοπίζει πάντα αντικείμενα στη θέση στάθμευσης. Εκτελείτε πάντα οπτικούς ελέγχους για να επιβεβαιώσετε ότι μια θέση στάθμευσης είναι κατάλληλη και ασφαλής.

**⚠ ΠΡΟΕΙΔΟΠΟΪΣΗ:** Όταν το Autopark πραγματοποιεί ενεργά ελιγμούς του Model X:

- Μην παρεμβαίνετε στο τιμόνι όταν κινείται. Εάν το κάνετε αυτό, το Autopark ακυρώνεται.
- Ελέγχετε συνεχώς τον περιβάλλοντα χώρο. Να είστε έτοιμοι να πατήσετε φρένο για να αποφύγετε οχήματα, πεζούς ή αντικείμενα.
- Παρακολουθείτε την οθόνη αφής και τον πίνακα οργάνων για να βεβαιωθείτε ότι γνωρίζετε τις οδηγίες που παρέχει το Αυτόματο παρκάρισμα.

- Το κράσπεδο είναι κατασκευασμένο από άλλο υλικό εκτός από πέτρα ή δεν μπορεί να εντοπιστεί το κράσπεδο.
- Η επιθυμητή θέση στάθμευσης βρίσκεται ακριβώς δίπλα σε έναν τοίχο ή κολόνα (για παράδειγμα, η τελευταία θέση στάθμευσης μιας σειράς σε υπόγειο χώρο στάθμευσης).
- Ένας ή περισσότεροι από τους αισθητήρες (εάν υπάρχουν) ή τις κάμερες έχουν υποστεί ζημιά, είναι βρόμικα ή καλυμμένοι από εμπόδια (όπως λάσπη, πάγο ή χιόνι ή από κάλυμμα του καπό, υπερβολική βαφή ή αυτοκόλλητα προϊόντα όπως περιτυλίγματα, αυτοκόλλητα, επικάλυψη από καουτσούκ κ.λπ.).
- Οι καιρικές συνθήκες (έντονη βροχή, χιόνι, ομίχλη ή εξαιρετικά υψηλές ή χαμηλές θερμοκρασίες) επηρεάζουν τη λειτουργία του αισθητήρα (εάν υπάρχει).
- Οι αισθητήρες (εάν υπάρχουν) επηρεάζονται από άλλο ηλεκτρικό εξοπλισμό ή συσκευές που παράγουν υπερηχητικά κύματα.

## Για παύση της διαδικασίας στάθμευσης

Για να θέσετε σε παύση το Autopark, πατήστε το πεντάλ φρένου μία φορά. Model X σταματά και παραμένει ακινητοποιημένο μέχρι να αγγίξετε το στοιχείο **Resume** στην οθόνη αφής.

## Για ακύρωση της διαδικασίας στάθμευσης

Το Autopark ακυρώνει τη διαδικασία στάθμευσης, όταν μετακινήσετε χειροκίνητα το τιμόνι, αλλάξετε σχέση μετάδοσης ή αγγίξετε την επιλογή **Cancel** στην οθόνη αφής. Το Autopark ακυρώνει επίσης τη διαδικασία στάθμευσης όταν:

- Η διαδικασία στάθμευσης υπερβαίνει τις επτά κινήσεις.
- Model X εντοπίζει ότι ο οδηγός εξέρχεται από το όχημα.
- Ανοίξει μια πόρτα.
- Πατήσετε το πεντάλ γκαζιού.
- Πατήσετε το πεντάλ φρένου ενώ το Autopark έχει διακοπεί προσωρινά.
- Προκύπτει ένα συμβάν αυτόματης πέδησης έκτακτης ανάγκης (βλ. Σύστημα αποφυγής σύγκρουσης στη σελίδα 179).

**⚠ ΠΡΟΕΙΔΟΠΟΪΣΗ:** Υπάρχουν πολλές απρόβλεπτες περιστάσεις που μπορούν να επηρεάσουν αρνητικά την ικανότητα στάθμευσης του Model X με το Αυτόματο παρκάρισμα. Έχετε υπόψη σας αυτό το γεγονός και να θυμάστε ότι, ως αποτέλεσμα, το Αυτόματο παρκάρισμα ενδέχεται να μην κατευθύνει σωστά το Model X. Να είστε προσεκτικοί κατά το παρκάρισμα του Model X και να είστε έτοιμοι να αναλάβετε αμέσως τον έλεγχο.

## Περιορισμοί

Το Αυτόματο παρκάρισμα είναι πολύ πιθανό να μην λειτουργεί όπως προβλέπεται στις εξής περιπτώσεις:

- Ο δρόμος είναι επικλινή. Το Αυτόματο παρκάρισμα έχει σχεδιαστεί για λειτουργία μόνο σε επίπεδους δρόμους.
- Η ορατότητα είναι κακή (λόγω έντονης βροχής, χιονιού, ομίχλης κ.λπ.).

**ΣΗΜΕΪΩΣΗ:** Ανάλογα με την περιοχή αγοράς, τη διαμόρφωση του οχήματος, τον προαιρετικό εξοπλισμό που έχετε αγοράσει και την έκδοση του λογισμικού, το όχημά σας μπορεί να μην διαθέτει Ενισχυμένο Smart Summon και Dumb Summon ή αυτή η δυνατότητα μπορεί να μην λειτουργεί ακριβώς όπως περιγράφεται.

Η λειτουργία Summon σας επιτρέπει να σταθμεύσετε και να ανακτήσετε το Model X χρησιμοποιώντας την εφαρμογή Tesla για κινητά, ενώ βρίσκεστε έξω από το όχημά σας.

Η λειτουργία Summon περιλαμβάνει τόσο το Dumb Summon όσο και το Ενισχυμένο Smart Summon (ASS):

- **Dumb Summon** μετακινεί το Model X προς τα εμπρός και προς τα πίσω προς ή έξω από τη θέση στάθμευσης.
- **Ενισχυμένο Smart Summon (ASS)** έχει σχεδιαστεί για να μετακινεί το Model X στη θέση σας (χρησιμοποιώντας το GPS του τηλεφώνου σας ως προορισμό) ή σε μια θέση της επιλογής σας, κάνοντας ελιγμούς και σταματώντας για αντικείμενα, όπως απαιτείται.

Ενώ είναι ενεργή η λειτουργία Summon, συνιστάται να διατηρείτε καθαρή οπτική επαφή μεταξύ εσάς και του Model X. Παρακολουθείτε στενά το όχημα και το περιβάλλον του ανά πάσα στιγμή και εξοικειωθείτε με το [Περιορισμοί και προειδοποιήσεις στη σελίδα 169](#).

## Πριν από τη χρήση της λειτουργίας Summon

1. Ενεργοποιήστε τις λειτουργίες Dumb Summon και Ενισχυμένο Smart Summon αγγίζοντας τις επιλογές **Controls > Autopilot > ASS (Actually Smart Summon)**. Αφού διαβάσετε προσεκτικά και κατανοήσετε το αναδυόμενο παράθυρο, αγγίξτε την επιλογή **Yes**.
2. (Προαιρετικά) Προσαρμόστε τις ρυθμίσεις Summon.
  - **Completion Sound:** Επιλέξτε έναν ήχο που θα αναπαράγεται εξωτερικά όταν το Model X φτάσει στον προορισμό του. Απαιτεί ένα σύστημα ηχητικής προειδοποίησης πεζών (βλ. [Σύστημα προστασίας πεζών στη σελίδα 118](#)).
  - **Emissions on Abort:** Όταν το Model X είναι ενεργοποιημένο, εκτελεί έλεγχο του συστήματος εκπομπών εάν η συνεδρία Summon διακοπεί. Απαιτεί ένα σύστημα ηχητικής προειδοποίησης πεζών (βλ. [Σύστημα προστασίας πεζών στη σελίδα 118](#)).
  - **Bumper Clearance** (Dumb Summon μόνο): Ορίστε την απόσταση στην οποία θέλετε να σταματά το Dumb Summon από ένα εντοπισμένο αντικείμενο. Λάβετε υπόψη ότι αυτή η απόσταση ισχύει μόνο για αντικείμενα τα οποία εντοπίζει η λειτουργία Dumb Summon απευθείας μπροστά από το Model X όταν κινείται προς τα εμπρός ή ακριβώς πίσω από το Model X κατά την οπισθοπορεία.

3. (Προαιρετικά) Ενεργοποιήστε τη λειτουργία **Standby Mode:** Για να διατηρείτε το Model X έτοιμο για τη λειτουργία Summon και να μειώσετε τον χρόνο που απαιτείται για την προθέρμανσή του, ενεργοποιήστε τη λειτουργία αναμονής. Ενδέχεται να καταναλώνεται πρόσθετη ισχύ μπαταρίας όταν είναι ενεργή η λειτουργία αναμονής. Όταν η λειτουργία **Standby Mode** είναι ενεργοποιημένη, μπορείτε να εξοικονομήσετε ενέργεια μπαταρίας απενεργοποιώντας τη λειτουργία αναμονής στα εξής σημεία (βλ. [Εργασία, οικία και αγαπημένοι προορισμοί στη σελίδα 207](#)):

- **Exclude Home** - Απενεργοποιεί τη λειτουργία αναμονής στην τοποθεσία που έχετε ορίσει ως Οικία στη λίστα Αγαπημένων σας.
- **Exclude Work** - Απενεργοποιεί τη λειτουργία αναμονής στην τοποθεσία που έχετε ορίσει ως Εργασία στη λίστα Αγαπημένων σας.
- **Exclude Favorites** - Απενεργοποιεί τη λειτουργία αναμονής σε οποιαδήποτε τοποθεσία στη λίστα Αγαπημένων σας.

Για εξοικονόμηση ενέργειας, η λειτουργία Summon τερματίζει αυτόματα τη λειτουργία αναμονής από τα μεσάνυχτα έως τις 6:00 π.μ. Στη διάρκεια αυτών των ωρών, προκύπτει μια καθυστέρηση κατά την εκκίνηση της λειτουργίας Summon.

4. Πραγματοποιήστε λήψη της τελευταίας έκδοσης της εφαρμογής Tesla για κινητά. *Η λειτουργία Summon απαιτεί την εφαρμογή της Tesla για κινητά έκδοσης 4.38.0 ή μεταγενέστερης.*
5. Βεβαιωθείτε ότι:
  - Το τηλέφωνό σας είναι συνδεδεμένο στο Model X και ότι βρίσκεστε σε απόσταση περίπου 6 μέτρων (βλ. [Εύρος λειτουργίας στη σελίδα 168](#)).
  - Βρίσκεστε σε ιδιωτικό χώρο. Η λειτουργία Summon είναι σχεδιασμένη και προορίζεται για χρήση μόνο για χώρους στάθμευσης και εξόδους γκαράζ που βρίσκονται σε ιδιωτική ιδιοκτησία, όπου η γύρω περιοχή είναι οικεία και προβλέψιμη.
  - Οι κάμερες του οχήματος είναι πλήρως βαθμονομημένες (βλ. [Οδήγηση για βαθμονόμηση των καμερών στη σελίδα 19](#)).
  - Έχετε ανεμπόδιστη οπτική επαφή προς το Model X.
  - Model X είναι στη σχέση στάθμευσης, δεν φορτίζεται, και όλες οι πόρτες και οι χώροι αποσκευών είναι κλειστά.
  - Η πίεση και των τεσσάρων ελαστικών είναι 34 PSI ή υψηλότερη, όπως αναφέρεται από το σύστημα παρακολούθησης πίεσης ελαστικών (TPMS). Για περισσότερες πληροφορίες σχετικά με τον έλεγχο και τη διατήρηση της πίεσης των ελαστικών, βλ. [Φροντίδα και συντήρηση των ελαστικών στη σελίδα 238](#).



## Εύρος λειτουργίας

Για να ενεργοποιήσετε το Summon, το τηλέφωνό σας πρέπει να είναι συνδεδεμένο στο Model X και να βρίσκεστε εντός του μπλε κύκλου που εμφανίζεται στην εφαρμογή της Tesla για κινητά (στην εφαρμογή για κινητά, αγγίξτε την επιλογή **Summon**). Για να μετακινήσετε Model X χρησιμοποιώντας τη λειτουργία Summon, το συνδεδεμένο κινητό σας πρέπει να βρίσκεται σε απόσταση 6 μέτρων από το όχημα.

Καθώς το Model X πλησιάζει σε απόσταση 6 μέτρων από το συνδεδεμένο τηλέφωνο ενώ το Summon είναι ενεργό, η ταχύτητα του οχήματος περιορίζεται σε 1 km/h. Εάν το Model X πρόκειται να φτάσει σε απόσταση 6 μέτρων από το συνδεδεμένο τηλέφωνο, το Summon σταματά και ολοκληρώνεται.

Σε οποιαδήποτε από τις παραπάνω περιπτώσεις, η εφαρμογή Tesla για κινητά παρέχει απτική ανατροφοδότηση και εμφανίζει ένα μήνυμα που σας ενημερώνει ότι το Model X πλησιάζει ή έχει υπερβεί το εύρος λειτουργίας της δυνατότητας. Εάν το όχημα μετακινείται σε έναν προορισμό μακριά από εσάς, ίσως χρειαστεί να ακολουθήσετε το αυτοκίνητο για να παραμείνετε εντός της απόστασης λειτουργίας.

**ΣΗΜΕΪΩΣΗ:** Εάν η λειτουργία Summon λειτουργεί για περισσότερο από 7,5 λεπτά συνεχώς, η λειτουργία Summon διακόπτεται και το Model X επιλέγει τη θέση στάθμευσης.

## Χρήση της λειτουργίας Summon

Ακολουθήστε αυτά τα βήματα, για να χρησιμοποιήσετε τη λειτουργία Summon και να σταθμεύσετε ή να ανακτήσετε το Model X σας: Τα παρακάτω βήματα περιγράφουν τον τρόπο λειτουργίας τόσο του Dumb Summon, το οποίο μετακινεί το Model X κατευθείαν προς ή εκτός της θέσης στάθμευσης, όσο και του Ενισχυμένο Smart Summon, το οποίο επιτρέπει την πλοήγηση του Model X γύρω από εμπόδια για να έρθει σε εσάς ή σε μια θέση της επιλογής σας.

1. (Dumb Summon μόνο) Ευθυγραμμίστε το Model X με τη θέση στάθμευσης, ώστε το Model X να μπορεί να ακολουθήσει μια ευθεία διαδρομή προς ή εκτός της θέσης στάθμευσης, είτε στη θέση πορείας ή στη θέση όπισθεν.
2. Ανοίξτε την εφαρμογή της Tesla για κινητά και πατήστε **Summon**.  
Η εφαρμογή για κινητά εμφανίζει ζωντανές προβολές από την κάμερα του Model X για να σας βοηθήσει να προσδιορίσετε αν το περιβάλλον του οχήματος είναι καθαρό.

**ΣΗΜΕΪΩΣΗ:** Για να προβάλετε ζωντανές προβολές από την κάμερα, η κινητή συσκευή σας πρέπει να ρυθμιστεί ως Phone Key για το Model X (βλ. [#unique\\_183 στη σελίδα](#)). Κάθε φορά που βλέπετε τις προβολές της κάμερας στην εφαρμογή Tesla για κινητά, οι προβολείς αναβοσβήνουν περιοδικά. Εάν το όχημά σας είναι εξοπλισμένο με Premium Connectivity, η ζωντανή προβολή κάμερας έχει το ίδιο χρονικό όριο με την επιλογή **View Live Camera** της λειτουργίας Sentry Mode, το οποίο είναι 1 ώρα (ή 15 λεπτά για ορισμένες περιοχές) αθροιστικής χρήσης ανά ημέρα (βλ. [Sentry Mode στη σελίδα 189](#)). Εάν το όχημά σας δεν είναι εξοπλισμένο με Premium Connectivity, η ροή της κάμερας περιορίζεται σε 2 λεπτά. Ωστόσο, δεν υπάρχει κανένας περιορισμός στη ροή της κάμερας όταν η λειτουργία Summon κινεί ενεργά το Model X, ανεξάρτητα από το αν το Model X είναι εξοπλισμένο ή όχι με συνδεσιμότητα Premium.

3. (Ενισχυμένο Smart Summon μόνο) **Come to Me:** Σταθείτε σε οποιοδήποτε σημείο εντός του μπλε κύκλου όπου έχετε ανεμπόδιστη οπτική επαφή προς το Model X.



Αγγίξτε για να επιλέξετε τη λειτουργία **Come to Me**. Όταν επιλεγεί, το εικονίδιο έχει μπλε χρώμα.

4. (Ενισχυμένο Smart Summon μόνο) **Go to Target:** Αγγίξτε το εικονίδιο σταυρονήματος και κατόπιν σύρετε πάνω στον χάρτη για να τοποθετήσετε την καρφίτσα σε έναν επιλεγμένο προορισμό. Για να αλλάξετε, στη συνέχεια, την τοποθεσία, σηκώστε το δάχτυλό σας, ρυθμίστε τον χάρτη στη νέα θέση και πατήστε ξανά το κουμπί **Go to Target** παρατεταμένα.



Αγγίξτε για να επιλέξετε τη λειτουργία **Go to Target**. Όταν επιλεγεί, το εικονίδιο έχει μπλε χρώμα.

5. Εκκινήστε τη λειτουργία Summon πατώντας παρατεταμένα:
  - **Forward** ή **Reverse** (Dumb Summon).
  - **Come to Me** (Ενισχυμένο Smart Summon).
  - **Go to Target** (Ενισχυμένο Smart Summon).
6. Model X αλλάζει ταχύτητα σε όπισθεν ή στη θέση πορείας, και στη συνέχεια κινείται αργά ευθεία προς τα εμπρός ή με όπισθεν (αν χρησιμοποιείτε το Dumb Summon), προς τη θέση σας (**Come to Me**) ή προς την επιλεγμένη θέση (**Go to Target**). Επιπλέον, οι προβολείς (καθώς και τα φώτα οροφής) είναι ρυθμισμένοι στη θέση **On** και οι υαλοκαθαριστήρες είναι ρυθμισμένοι στη θέση **Auto**.

Εάν χρησιμοποιείτε τις λειτουργίες **Come to Me** ή **Go to Target**, το Model X αποφεύγει τα εμπόδια όπως απαιτείται. Εάν χρησιμοποιείτε το Dumb Summon, το Model X επιχειρεί να αποφύγει εμπόδια παραμένοντας παράλληλα πολύ κοντά στην αρχική του διαδρομή. Dumb Summon δεν έχει σχεδιαστεί για να κατευθύνεται γύρω από εμπόδια που εμποδίζουν σημαντικά την



πορεία του. Εάν το Model X δεν μπορεί να στρίψει γύρω από ένα εμπόδιο, το Dumb Summon σταματά και ολοκληρώνεται.

Η εφαρμογή για κινητά τηλέφωνα θα εμφανίζει κάποιες από τις προβολές της κάμερας από το Model X για καλύτερη εποπτεία. Ωστόσο, συνιστάται να έχετε άμεση οπτική επαφή με το όχημα κατά τη χρήση της λειτουργίας Summon.

7. Για να σταματήσετε το Model X οποιαδήποτε στιγμή, αφήστε απλώς το κουμπί **Forward**, **Reverse**, **Come to Me** ή **Go to Target**.

Για να συνεχίσετε το Dumb Summon, κρατήστε και πάλι πατημένο το κουμπί **Forward** ή **Reverse** στην εφαρμογή Tesla για κινητά. Ομοίως, για να συνεχίσετε τη συνεδρία του Ενισχυμένου Smart Summon, πατήστε απλώς ξανά το κουμπί **Come to Me** ή **Go to Target**.

8. (Dumb Summon μόνο) Όταν το Model X βρίσκεται στην επιθυμητή θέση, αφήστε το κουμπί **Forward** ή **Reverse**. Όταν αφήσετε το κουμπί, το Model X σταματά αμέσως να κινείται και μετά από μερικά δευτερόλεπτα αλλάζει σε θέση στάθμευσης.
9. (Ενισχυμένο Smart Summon μόνο) Όταν το Model X φτάσει στην τοποθεσία σας (στη λειτουργία **Come to Me**) ή στην επιλεγμένη θέση (στη λειτουργία **Go to Target**), τα προειδοποιητικά φώτα κινδύνου αναβοσβήνουν για μερικά δευτερόλεπτα, το Model X επιλέγει τη θέση στάθμευσης, η προβολείς ρυθμίζονται στη θέση **Auto** και η εφαρμογή για κινητά εμφανίζει ένα μήνυμα που υποδεικνύει ότι η λειτουργία Summon έχει ολοκληρωθεί.

 **ΠΡΟΕΙΔΟΠΟΪΣΗ:** Όταν αφήσετε το κουμπί για να σταματήσετε το Model X, υπάρχει μια μικρή καθυστέρηση μέχρι να σταματήσει το όχημα. Συνεπώς, είναι σημαντικό να δίνετε πάντα ιδιαίτερη προσοχή στην πορεία οδήγησης του οχήματος και να προλαμβάνετε εμπόδια που ενδέχεται να μην μπορεί να εντοπίσει το όχημα.

Η λειτουργία Summon ακυρώνεται και πρέπει να την επανεκκινήσετε όταν:

- Ενεργοποιηθεί η λαβή μιας πόρτας ή ανοίξει μια πόρτα.
- Αλληλεπιδράσετε με το τιμόνι, το πεντάλ φρένου, το πεντάλ γκαζιού ή τον μοχλό ταχυτήτων.
- Η διαδρομή οδήγησης είναι μπλοκαρισμένη.
- Model X έχει μετακινηθεί στη μέγιστη απόσταση των 20 μέτρων, ή έχει μετακινηθεί για περισσότερο από 7,5 λεπτά, από την έναρξη της συνεδρίας Summon.

**ΣΗΜΕΪΩΣΗ:** Αν η λειτουργία Summon μετακινεί το Model X προς τα εμπρός 2 μέτρα και στη συνέχεια προς τα πίσω 1 μέτρο, αυτό θεωρείται 3 μέτρα οδήγησης.

- Το τηλέφωνό σας μεταβαίνει σε κατάσταση αναστολής λειτουργίας ή υπάρχει απώλεια σύνδεσης με το Model X.
- Model X ανιχνεύει κίνδυνο για την ασφάλεια.

## Περιορισμοί και προειδοποιήσεις

Η λειτουργία Summon απενεργοποιείται όταν:

- Model X βρίσκεται στη λειτουργία Έτοιμο για παρκαδόρο (βλ. [Λειτουργία Έτοιμο για παρκαδόρο στη σελίδα 114](#)).
- Model X βρίσκεται στη λειτουργία Dog Mode (βλ. [Keep Climate On, Dog και Camp](#) στη [σελίδα 196](#)).
- Model X βρίσκεται στη λειτουργία Track Mode ή Drag Strip Mode (εάν υπάρχει) (βλ. [#unique\\_377](#) στη [σελίδα](#) ).

Επιπρόσθετα, το Ενισχυμένο Smart Summon απενεργοποιείται σε δημόσιους δρόμους. Ενισχυμένο Smart Summon είναι σχεδιασμένο και προορίζεται για χρήση μόνο για χώρους στάθμευσης και εξόδους γκαράζ που βρίσκονται σε ιδιωτική ιδιοκτησία, όπου η γύρω περιοχή είναι οικεία και προβλέψιμη.



**ΠΡΟΕΙΔΟΠΟΪΣΗ:** Εξακολουθεί να είναι δυνατή η χρήση του Dumb Summon σε δημόσιους δρόμους. Χρησιμοποιήστε το Dumb Summon σε δημόσιους δρόμους μόνο με μεγάλη προσοχή. Μην χρησιμοποιείτε το Dumb Summon για να εισέλθετε στον δρόμο.

Η απόδοση της λειτουργίας Summon εξαρτάται από την ικανότητα των καμερών να προσδιορίζουν την εγγύτητα του οχήματος σε αντικείμενα, ανθρώπους, ζώα και άλλα οχήματα. Η λειτουργία Summon είναι πολύ πιθανό να μην λειτουργεί όπως προβλέπεται ή/και μπορεί να διακοπεί στις ακόλουθες περιπτώσεις:

- Υπάρχει ένα αξεσουάρ, όπως σχάρα οροφής, κοτσαδόρος τρέιλερ, κιτ αμαξώματος κ.λπ. τοποθετημένο ή με άλλο τρόπο προσαρτημένο στο Model X. Όταν η λειτουργία Summon στρίβει για να αποφύγει το Model X τα εντοπισμένα εμπόδια, δεν λαμβάνει υπόψη του τα αξεσουάρ που εκτείνονται πέρα από το Model X.
- Εντοπίζεται υπερυψωμένο άκρο. Η λειτουργία Summon δεν κινεί το Model X πάνω από κράσπεδα με απότομη κλίση.
- Οι καιρικές συνθήκες (έντονη βροχή, χιόνι, ομίχλη ή εξαιρετικά υψηλές ή χαμηλές θερμοκρασίες) επηρεάζουν τη λειτουργία της κάμερας.
- Model X βρίσκεται στη λειτουργία τρέιλερ ή έχει συνδεθεί κάποιο αξεσουάρ.
- Τα δεδομένα GPS δεν είναι διαθέσιμα ή υπάρχει κακή κάλυψη του δικτύου κινητής τηλεφωνίας.
- Η επιφάνεια οδήγησης δεν είναι ασφαλτοστρωμένη.
- Η διαδρομή έχει κλίση μεγαλύτερη από 20%. Η λειτουργία Summon είναι σχεδιασμένη για λειτουργία μόνο σε επίπεδους δρόμους ή σε δρόμους με μικρή κλίση (κλίση έως 20%). Όταν η λειτουργία Summon κινεί το Model X σε κλίση μεγαλύτερη από 10%, η ταχύτητα του





## Summon

οχήματος περιορίζεται σε 5 km/h. Η λειτουργία Summon δεν μπορεί να λειτουργήσει σε κλίσεις πάνω από 10% εάν οι συνθήκες είναι κακές.

**ΠΡΟΕΙΔΟΠΟΪΣΗ:** Η παραπάνω λίστα δεν αποτελεί μια πλήρη λίστα των καταστάσεων που μπορεί να επηρεάσουν τη σωστή λειτουργία του Summon. Αποτελεί ευθύνη του οδηγού να διατηρεί τον έλεγχο του Model X ανά πάσα στιγμή. Να είστε ιδιαίτερα προσεκτικοί όταν η λειτουργία Summon μετακινεί ενεργά το Model X και να είστε έτοιμοι να παρέμβετε αμέσως. Σε αντίθετη περίπτωση, μπορεί να προκληθεί σοβαρή υλική ζημιά, τραυματισμός ή θάνατος.

**ΣΗΜΕΪΩΣΗ:** Βεβαιωθείτε ότι όλες οι κάμερες είναι καθαρές και δεν έχουν εμπόδια πριν από κάθε διαδρομή και πριν από τη χρήση των λειτουργιών Autopilot (βλ. [Καθαρισμός κάμερας στη σελίδα 245](#)). Οι βρόμικες κάμερες και αισθητήρες (αν υπάρχουν), αλλά και οι περιβαλλοντικές συνθήκες, όπως η βροχή και οι ξεθωριασμένες σημάσεις λωρίδων, μπορεί να επηρεάσουν την απόδοση του Autopilot. Αν η κάμερα παρεμποδίζεται ή καλύπτεται, το Model X εμφανίζει ένα μήνυμα στο πίνακα οργάνων και μπορεί να μην είναι διαθέσιμες οι λειτουργίες Autopilot.

**ΠΡΟΕΙΔΟΠΟΪΣΗ:** Η λειτουργία Summon είναι μια δυνατότητα υπό επίβλεψη. Πρέπει να παρακολουθείτε συνεχώς το όχημα και τον περιβάλλοντα χώρο και να είστε έτοιμοι να παρέμβετε αμέσως ανά πάσα στιγμή. Είναι ευθύνη του οδηγού να χρησιμοποιεί το Ενισχυμένο Smart Summon και το Dumb Summon με ασφάλεια, υπευθυνότητα και όπως προβλέπεται. Η λειτουργία Summon είναι σχεδιασμένο και προορίζεται για χρήση μόνο για χώρους στάθμευσης και εξόδους γκαράζ που βρίσκονται σε ιδιωτική ιδιοκτησία, όπου η γύρω περιοχή είναι οικεία και προβλέψιμη. Μην την χρησιμοποιείτε το Ενισχυμένο Smart Summon σε δημόσιους δρόμους και χρησιμοποιείτε το Dumb Summon σε δημόσιους δρόμους με πολλή προσοχή. Είναι δική σας ευθύνη να εξοικειωθείτε με τους περιορισμούς της λειτουργίας Summon (βλ. [Περιορισμοί και προειδοποιήσεις στη σελίδα 169](#)).

**ΠΡΟΕΙΔΟΠΟΪΣΗ:** Ενισχυμένο Smart Summon μπορεί να ματαιωθεί ανά πάσα στιγμή. Εάν το Ενισχυμένο Smart Summon ματαιωθεί για λόγο που σχετίζεται με την ασφάλεια, το Model X μπορεί να σταματήσει ξαφνικά ή χωρίς προειδοποίηση.

**ΠΡΟΕΙΔΟΠΟΪΣΗ:** Να είστε πάντα έτοιμοι να σταματήσετε το Model X. Ανάλογα με την ποιότητα της σύνδεσης μεταξύ του τηλεφώνου και του Model X, ενδέχεται να υπάρχει μια μικρή καθυστέρηση μεταξύ της απελευθέρωσης του κουμπιού και του σταματήματος του αυτοκινήτου.

**ΠΡΟΕΙΔΟΠΟΪΣΗ:** Να είστε ιδιαίτερα προσεκτικοί όταν χρησιμοποιείτε τη λειτουργία Summon σε περιβάλλοντα όπου η κίνηση των εμποδίων μπορεί να είναι απρόβλεπτη. Για παράδειγμα, σε σημεία όπου υπάρχουν άνθρωποι, παιδιά ή ζώα.

**ΠΡΟΕΙΔΟΠΟΪΣΗ:** Ενισχυμένο Smart Summon ενδέχεται να μην σταματήσει για όλα τα αντικείμενα (ειδικά για πολύ χαμηλά αντικείμενα, όπως ορισμένα κράσπεδα ή πολύ ψηλά αντικείμενα, όπως ράφια) και μπορεί να μην αντιδράσει σε όλα τα επερχόμενα ή πλευρικά κινούμενα οχήματα. Model X δεν μπορεί να ανιχνεύσει εμπόδια που βρίσκονται στα τυφλά σημεία των καμερών κοντά στα μπροστινά φτερά του οχήματος. Να είστε πάντα προσεκτικοί και έτοιμοι να σταματήσετε το Model X αφήνοντας το κουμπί στην εφαρμογή για κινητά.

**ΠΡΟΕΙΔΟΠΟΪΣΗ:** Η λειτουργία Summon ενδέχεται να μην λειτουργεί όπως προβλέπεται όταν υπάρχει ένα αξεσουάρ, όπως σχάρα οροφής, κοτσαδόρος τρέιλερ, κιτ αμαξώματος κ.λπ. τοποθετημένο ή με άλλο τρόπο προσαρτημένο στο Model X. Όταν η λειτουργία Summon στρίβει για να αποφύγει το Model X τα εντοπισμένα εμπόδια, δεν λαμβάνει υπόψη του τα αξεσουάρ που εκτείνονται πέρα από το Model X. Να είστε πάντα προσεκτικοί και έτοιμοι να σταματήσετε το Model X αφήνοντας το κουμπί στην εφαρμογή για κινητά.

**ΠΡΟΕΙΔΟΠΟΪΣΗ:** Model X δεν μπορεί να εντοπίσει εμπόδια που βρίσκονται στο τυφλό σημείο της κάμερας κοντά στα μπροστινά φτερά του οχήματος, είναι πολύ στενά ή κρέμονται από την οροφή (για παράδειγμα, ποδήλατα). Επιπλέον, υπάρχουν πολλές απρόβλεπτες περιστάσεις που μπορούν να επηρεάσουν αρνητικά την ικανότητα της λειτουργίας Summon να μετακινεί το όχημα προς ή έξω από τη θέση στάθμευσης και, ως αποτέλεσμα, η λειτουργία Summon μπορεί να μην μετακινεί το Model X σωστά. Συνεπώς, πρέπει να παρακολουθείτε συνεχώς την κίνηση του οχήματος και τον περιβάλλοντα χώρο του, και να είστε έτοιμοι να σταματήσετε το Model X οποιαδήποτε στιγμή.



Αυτό το θέμα περιλαμβάνει προειδοποιήσεις, συστάσεις προσοχής και περιορισμούς σχετικά με τις ακόλουθες λειτουργίες Autopilot.

- Σύστημα σταθεροποίησης ταχύτητας ανάλογα με την κίνηση στη σελίδα 142
- Autosteer στη σελίδα 149
- Πλοήγηση με Autopilot στη σελίδα 155
- Autopark στη σελίδα 165

**ΣΗΜΕΪΩΣΗ:** Ανάλογα με την περιοχή αγοράς, τη διαμόρφωση του οχήματος, τον προαιρετικό εξοπλισμό που έχετε αγοράσει και την έκδοση του λογισμικού, το όχημά σας μπορεί να μην διαθέτει όλες τις λειτουργίες που αναφέρονται παραπάνω ή μια λειτουργία μπορεί να μην ανταποκρίνεται όπως περιγράφεται.



**ΠΡΟΕΙΔΟΠΟΪΣΗ:** Διαβάστε προσεκτικά τις παρακάτω προειδοποιήσεις και περιορισμούς πριν χρησιμοποιήσετε το Autopilot. Η μη τήρηση όλων των προειδοποιήσεων και των οδηγιών μπορεί να οδηγήσει σε υλικές ζημιές, σοβαρό τραυματισμό ή θάνατο.

**ΣΗΜΕΪΩΣΗ:** Βεβαιωθείτε ότι όλες οι κάμερες είναι καθαρές και δεν έχουν εμπόδια πριν από κάθε διαδρομή και πριν από τη χρήση των λειτουργιών Autopilot (βλ. [Καθαρισμός κάμερας στη σελίδα 245](#)). Οι βρόμικες κάμερες και αισθητήρες (αν υπάρχουν), αλλά και οι περιβαλλοντικές συνθήκες, όπως η βροχή και οι ξεθωριασμένες σημάσεις λωρίδων, μπορεί να επηρεάσουν την απόδοση του Autopilot. Αν η κάμερα παρεμποδίζεται ή καλύπτεται, το Model X εμφανίζει ένα μήνυμα στο πίνακα οργάνων και μπορεί να μην είναι διαθέσιμες οι λειτουργίες Autopilot.

## Σύστημα σταθεροποίησης ταχύτητας ανάλογα με την κίνηση

Κατά τη χρήση του Συστήματος σταθεροποίησης ταχύτητας ανάλογα με την κίνηση, **it is the driver's responsibility to stay alert, drive safely, and be in control of the vehicle at all times.** Να έχετε πάντα τα μάτια σας στραμμένα στον δρόμο κατά την οδήγηση και να είστε προετοιμασμένοι να προβείτε στις απαραίτητες διορθωτικές ενέργειες.

Επιπλέον, αποτελεί ευθύνη του οδηγού να κινείται με ασφαλή ταχύτητα πορείας και να διατηρεί ασφαλή απόσταση από το προπορευόμενο όχημα ανάλογα με τις συνθήκες του οδοστρώματος και τα ισχύοντα όρια ταχύτητας. Λάβετε υπόψη τους ακόλουθους περιορισμούς ενώ είναι ενεργό το Σύστημα σταθεροποίησης ταχύτητας ανάλογα με την κίνηση.

- Σε ορισμένες περιπτώσεις μπορεί η σταθερή ταχύτητα πορείας να μην αλλάζει όταν αλλάζει το όριο ταχύτητας.
- Το Σύστημα σταθεροποίησης ταχύτητας ανάλογα με την κίνηση δεν προσαρμόζει την ταχύτητα οδήγησης ανάλογα με τις συνθήκες του δρόμου και της οδήγησης. Μην χρησιμοποιείτε το Σύστημα σταθεροποίησης ταχύτητας ανάλογα με την κίνηση σε δρόμους με πολλές απότομες στροφές, σε παγωμένα ή ολισθηρά

οδοστρώματα ή όταν οι καιρικές συνθήκες (όπως έντονη βροχή, χιόνι, ομίχλη κ.λπ.) δεν επιτρέπουν την οδήγηση με σταθερή ταχύτητα.

- Μην βασίζεστε στο Σύστημα σταθεροποίησης ταχύτητας ανάλογα με την κίνηση για τη διατήρηση της ακριβούς ή κατάλληλης απόστασης από το προπορευόμενο όχημα.
- Το Σύστημα σταθεροποίησης ταχύτητας ανάλογα με την κίνηση ενδέχεται να μην μπορεί να παρέχει επαρκή έλεγχο της ταχύτητας λόγω περιορισμένης δυνατότητας πέδησης και επικλινούς εδάφους. Ενδέχεται επίσης να υπολογίσει λάθος την απόσταση από ένα προπορευόμενο όχημα. Η οδήγηση σε κατηφόρα μπορεί να αυξήσει την ταχύτητα οδήγησης, με αποτέλεσμα το Model X να υπερβεί τη ρυθμισμένη ταχύτητα (και πιθανώς το όριο ταχύτητας του δρόμου).
- Το Σύστημα σταθεροποίησης ταχύτητας ανάλογα με την κίνηση μπορεί περιστασιακά να προκαλέσει φρενάρισμα του Model X όταν αυτό δεν απαιτείται ή όταν δεν το περιμένετε. Αυτό μπορεί να οφείλεται σε κοντινή παρακολούθηση του προπορευόμενου οχήματος, εντοπισμό οχημάτων ή αντικειμένων στις διπλανές λωρίδες (ειδικά σε στροφές) κ.λπ.
- Λόγω των περιορισμών που είναι εγγενείς στο ενσωματωμένο GPS (Παγκόσμιο Σύστημα Εντοπισμού), ενδέχεται να αντιμετωπίσετε καταστάσεις όπου το Model X επιβραδύνει, ειδικά κοντά σε εξόδους όπου εντοπίζεται στροφή ή/και κατά την πλοήγηση σε έναν προορισμό και μη ακολούθηση της διαδρομής.
- Σε ορισμένες περιπτώσεις (όπως όταν τα δεδομένα δεν επαρκούν), το Σύστημα σταθεροποίησης ταχύτητας ανάλογα με την κίνηση ενδέχεται να μην μειώσει αυτόματα τη ρυθμισμένη ταχύτητα στον κόμβο ή την έξοδο από τον αυτοκινητόδρομο.
- Το Σύστημα σταθεροποίησης ταχύτητας ανάλογα με την κίνηση ενδέχεται να μην μπορεί να εντοπίσει όλα τα αντικείμενα και, ιδίως όταν οδηγείτε με ταχύτητα μεγαλύτερη από 80 km/h, ενδέχεται να μην φρενάρει/ επιβραδύνει όταν ένα όχημα ή αντικείμενο βρίσκεται μόνο εν μέρει στη λωρίδα οδήγησης ή όταν ένα προπορευόμενο όχημα εξέρχεται της διαδρομής σας και ένα ακινητοποιημένο ή αργά κινούμενο όχημα ή αντικείμενο βρίσκεται μπροστά σας.
- Το Σύστημα σταθεροποίησης ταχύτητας ανάλογα με την κίνηση μπορεί να αντιδράσει σε οχήματα ή αντικείμενα που είτε δεν υπάρχουν είτε δεν βρίσκονται στη λωρίδα πορείας, με αποτέλεσμα το Model X να επιβραδύνει άσκοπα ή με ακατάλληλο τρόπο.



# Περιορισμοί και προειδοποιήσεις

**⚠ ΠΡΟΕΙΔΟΠΟΪΣΗ:** Το Σύστημα σταθεροποίησης ταχύτητας ανάλογα με την κίνηση είναι ιδιαίτερα απίθανο να λειτουργεί όπως προβλέπεται στις ακόλουθες περιπτώσεις:

- Ο δρόμος έχει απότομες στροφές ή σημαντικές μεταβολές στο υψόμετρο.
- Οι πινακίδες και οι οδικές σημάσεις είναι ασαφείς, διφορούμενες ή ελλιπώς συντηρημένες.
- Η ορατότητα είναι ανεπαρκής (λόγω έντονης βροχής, χιονιού, χαλαζιού κ.λπ. ή κακού φωτισμού των δρόμων τη νύχτα)
- Οδηγάτε σε σήραγγα ή δίπλα σε διαχωριστικό του αυτοκινητοδρόμου που παρεμποδίζει την ορατότητα της κάμερας
- Έντονο φως (π.χ. προβολείς από το αντίθετο ρεύμα ή άμεσο ηλιακό φως) παρεμβάλλεται στην εικόνα των καμερών.

**⚠ ΠΡΟΕΙΔΟΠΟΪΣΗ:** Η παραπάνω λίστα δεν αποτελεί μια πλήρη λίστα των καταστάσεων που μπορεί να επηρεάσουν τη σωστή λειτουργία του Συστήματος σταθεροποίησης ταχύτητας ανάλογα με την κίνηση. Το Σύστημα σταθεροποίησης ταχύτητας ανάλογα με την κίνηση μπορεί να ακυρωθεί απροσδόκητα ανά πάσα στιγμή για απρόβλεπτους λόγους. Πρέπει να παρακολουθείτε πάντα τον δρόμο μπροστά σας και να είστε προετοιμασμένοι να κάνετε διορθωτικές ενέργειες. Αποτελεί ευθύνη του οδηγού να έχει τον έλεγχο του Model X ανά πάσα στιγμή.

**⚠ ΠΡΟΕΙΔΟΠΟΪΣΗ:** Το Σύστημα σταθεροποίησης ταχύτητας ανάλογα με την κίνηση έχει σχεδιαστεί για άνεση και ευκολία οδήγησης, και δεν αποτελεί σύστημα προειδοποίησης ή αποφυγής συγκρούσεων. Μην βασίζεστε ποτέ στο Σύστημα σταθεροποίησης ταχύτητας ανάλογα με την κίνηση για την επαρκή επιβράδυνση του Model X. Πρέπει να παρακολουθείτε πάντα τον δρόμο μπροστά σας και να είστε προετοιμασμένοι να κάνετε διορθωτικές ενέργειες ανά πάσα στιγμή. Σε αντίθετη περίπτωση, μπορεί να προκληθεί σοβαρός τραυματισμός ή θάνατος.

**⚠ ΠΡΟΕΙΔΟΠΟΪΣΗ:** Παρόλο που το Σύστημα σταθεροποίησης ταχύτητας ανάλογα με την κίνηση μπορεί να εντοπίσει πεζούς και ποδηλάτες, ποτέ μην βασίζεστε σε αυτό για την επαρκή επιβράδυνση του Model X για αυτούς. Σε αντίθετη περίπτωση, μπορεί να προκληθεί σοβαρός τραυματισμός ή θάνατος.

## Autosteer

**⚠ ΠΡΟΕΙΔΟΠΟΪΣΗ:** Το Autosteer είναι μια λειτουργία που απαιτεί να χρησιμοποιήσετε τα χέρια σας. Να έχετε τα χέρια σας πάντα στο τιμόνι, να προσέχετε τις συνθήκες του δρόμου και την κυκλοφορία γύρω σας, και να είστε πάντα προετοιμασμένοι να ενεργήσετε αμέσως. Εάν δεν ακολουθήσετε αυτές τις οδηγίες, μπορεί να προκληθεί ζημιά, σοβαρός τραυματισμός ή θάνατος.

**⚠ ΠΡΟΕΙΔΟΠΟΪΣΗ:** Το AutoSteer προορίζεται για χρήση σε αυτοκινητόδρομους ελεγχόμενης πρόσβασης από πλήρως συγκεντρωμένους οδηγούς. Μην χρησιμοποιείτε το Autosteer σε ζώνες εκτέλεσης έργων ή σε περιοχές όπου μπορεί να υπάρχουν ποδηλάτες ή πεζοί.

**⚠ ΠΡΟΕΙΔΟΠΟΪΣΗ:** Μην βασίζεστε ποτέ στο Autosteer για να προσδιορίσετε την κατάλληλη διαδρομή οδήγησης.

**⚠ ΠΡΟΣΟΧΗ:** Το Autosteer και οι σχετικές λειτουργίες του είναι πιθανό ότι δεν θα λειτουργήσουν όπως προβλέπεται όταν:

- Το Autosteer δεν μπορεί να προσδιορίσει με ακρίβεια τις διαγραμμώσεις λωρίδας. Για παράδειγμα, όταν οι διαγραμμώσεις λωρίδας είναι υπερβολικά φθαρμένες, υπάρχουν ορατές προηγούμενες διαγραμμώσεις, έχουν προσαρμοστεί λόγω οδικών έργων, αλλάζουν γρήγορα (λωρίδες που διακλαδώνονται, διασταυρώνονται ή συγχωνεύονται), αντικείμενα ή χαρακτηριστικά του τοπίου σκιάζουν έντονα τις διαγραμμώσεις λωρίδας, ή όταν στο οδόστρωμα υπάρχουν ενώσεις με πεζοδρόμιο ή άλλες γραμμές με έντονη αντίθεση.
- Η ορατότητα είναι κακή (έντονη βροχή, χιόνι, ομίχλη κ.λπ.) ή οι καιρικές συνθήκες επηρεάζουν τη λειτουργία του αισθητήρα.
- Οι κάμερες ή οι αισθητήρες εμποδίζονται, καλύπτονται ή έχουν υποστεί ζημιά.
- Οδήγηση σε επικλινείς δρόμους.
- Προσέγγιση σε θάλαμο διοδίων.
- Οδήγηση σε δρόμο με απότομες στροφές ή σε υπερβολικά ανώμαλο έδαφος.
- Έντονο φως (π.χ. άμεσο ηλιακό φως) που παρεμβάλλεται στην εικόνα των καμερών.
- Οι αισθητήρες (εάν υπάρχουν) επηρεάζονται από άλλο ηλεκτρικό εξοπλισμό ή συσκευές που παράγουν υπερηχητικά κύματα.
- Όταν ανάβετε φλας, εντοπίζεται όχημα στο τυφλό σημείο σας.
- Model X κινείται πολύ κοντά σε ένα προπορευόμενο όχημα, το οποίο εμποδίζει την ορατότητα των καμερών.

**⚠ ΠΡΟΕΙΔΟΠΟΪΣΗ:** Πολλές απρόβλεπτες περιστάσεις μπορούν να επηρεάσουν αρνητικά τη λειτουργία του Autosteer. Έχετε πάντα υπόψη σας αυτό το γεγονός και να θυμάστε ότι, ως αποτέλεσμα, το Autosteer ενδέχεται να μην κατευθύνει σωστά το Model X. Να οδηγείτε πάντα προσεκτικά και να είστε προετοιμασμένοι να ενεργήσετε αμέσως.



**⚠ ΠΡΟΕΙΔΟΠΟΪΣΗ:** Το Autosteer δεν έχει σχεδιαστεί και δεν θα κατευθύνει το Model X γύρω από αντικείμενα που βρίσκονται εν μέρει σε λωρίδα οδήγησης και σε ορισμένες περιπτώσεις, ενδέχεται να μην σταματήσει για αντικείμενα που εμποδίζουν πλήρως τη λωρίδα οδήγησης. Πρέπει πάντα να παρακολουθείτε τον δρόμο μπροστά σας και να είστε έτοιμοι να ενεργήσετε αμέσως. Αποτελεί ευθύνη του οδηγού να έχει τον έλεγχο του Model X ανά πάσα στιγμή.

## Αυτόματη αλλαγή λωρίδας

**⚠ ΠΡΟΣΟΧΗ:** Κατά την αλλαγή λωρίδων χρησιμοποιώντας την Αυτόματη αλλαγή λωρίδας, είναι ευθύνη του οδηγού να καθορίσει εάν μια αλλαγή λωρίδας είναι ασφαλής και κατάλληλη. Συνεπώς, προτού ξεκινήσετε μια αλλαγή λωρίδας, ελέγχετε πάντα τα τυφλά σημεία, τις διαγραμμίσεις λωρίδων και τον περιβάλλοντα δρόμο κυκλοφορίας, για να επιβεβαιώσετε ότι είναι ασφαλές και κατάλληλο να μετακινηθείτε στη λωρίδα προορισμού.

**⚠ ΠΡΟΣΟΧΗ:** Λάβετε υπόψη τους ακόλουθους περιορισμούς κατά τη χρήση της Αυτόματης αλλαγής λωρίδας.

- Μην βασίζεστε ποτέ στην Αυτόματη αλλαγή λωρίδας για να καθορίσετε την κατάλληλη διαδρομή οδήγησης. Οδηγείτε προσεκτικά παρακολουθώντας τον δρόμο και την οδική κυκλοφορία μπροστά σας, ελέγχοντας τον περιβάλλοντα χώρο και παρακολουθώντας την οθόνη αφής για τυχόν προειδοποιήσεις. Να είστε πάντα προετοιμασμένοι να ενεργήσετε αμέσως.
- Μην χρησιμοποιείτε την Αυτόματη αλλαγή λωρίδας σε δρόμους όπου οι συνθήκες κυκλοφορίας μεταβάλλονται συνεχώς και όπου υπάρχουν ποδηλάτες και πεζοί.
- Η απόδοση της Αυτόματης αλλαγής λωρίδας εξαρτάται από την ικανότητα των καμερών να αναγνωρίζουν διαγραμμίσεις λωρίδων.
- Μην χρησιμοποιείτε την Αυτόματη αλλαγή λωρίδας σε δρόμους με διαδοχικές απότομες στροφές, σε παγωμένους ή ολισθηρούς δρόμους ή όταν οι καιρικές συνθήκες (όπως έντονη βροχή, χιόνι, ομίχλη κ.λπ.) εμποδίζουν την ορατότητα από την κάμερα ή τους αισθητήρες (εάν υπάρχουν).
- Η Επιτάχυνση προσπεράσματος μπορεί να ακυρωθεί για πολλούς απρόβλεπτους λόγους, εκτός από αυτούς που αναφέρονται παραπάνω (για παράδειγμα, έλλειψη δεδομένων GPS). Παραμείνετε σε εγρήγορση και μην βασίζεστε ποτέ στην Επιτάχυνση προσπεράσματος για να αυξήσετε την ταχύτητα οδήγησης.
- Η Επιτάχυνση προσπεράσματος αυξάνει την ταχύτητα οδήγησης κάθε φορά που ενεργοποιείται το κατάλληλο φλας και επιταχύνει το Model X πλησιάζοντας το προπορευόμενο όχημα. Παρόλο που το Σύστημα σταθεροποίησης ταχύτητας ανάλογα με την κίνηση συνεχίζει να διατηρεί την απόσταση από το προπορευόμενο όχημα, είναι σημαντικό να γνωρίζετε ότι η επιλεγμένη απόσταση από το προπορευόμενο όχημα μειώνεται όταν είναι ενεργή η Επιτάχυνση προσπεράσματος, ιδίως σε περιπτώσεις όπου δεν σκοπεύετε να προσπεράσετε το προπορευόμενο όχημα.





## Περιορισμοί και προειδοποιήσεις

### Προειδοποίηση κόκκινου φωτεινού σηματοδότη και πινακίδας στοπ

**ΠΡΟΕΙΔΟΠΟΪΣΗ:** Για την προειδοποίηση κόκκινου φωτεινού σηματοδότη και πινακίδας στοπ, ο χάρτης του οχήματος πρέπει να γνωρίζει ότι υπάρχει κόκκινος φωτεινός σηματοδότης ή σήμα στοπ σε κάποιο σημείο. Σε ορισμένες περιπτώσεις, τα δεδομένα του χάρτη είναι ανακριβή ή μη ενημερωμένα και μπορεί να μην περιλαμβάνουν όλους τους φωτεινούς σηματοδότες ή τα σήματα στοπ. Συνεπώς, η προειδοποίηση κόκκινου φωτεινού σηματοδότη και πινακίδας στοπ ενδέχεται να μην ανιχνεύσει όλους τους κόκκινους φωτεινούς σηματοδότες και τις πινακίδες στοπ.

**ΠΡΟΕΙΔΟΠΟΪΣΗ:** Η προειδοποίηση κόκκινου φωτεινού σηματοδότη και πινακίδας στοπ δεν ενεργοποιούν τα φρένα και δεν επιβραδύνουν το Model X, και ενδέχεται να μην ανιχνεύσουν όλους τους κόκκινους φωτεινούς σηματοδότες και τις πινακίδες στοπ. Η προειδοποίηση κόκκινου φωτεινού σηματοδότη και πινακίδας στοπ έχει σχεδιαστεί αποκλειστικά για σκοπούς καθοδήγησης και δεν υποκαθιστά την προσεκτική οδήγηση και την ορθή κρίση. Να έχετε τα μάτια σας στραμμένα στον δρόμο κατά την οδήγηση και να μην βασίζεστε ποτέ στην προειδοποίηση κόκκινου φωτεινού σηματοδότη και πινακίδας στοπ για να σας προειδοποιήσει για έναν κόκκινο φωτεινό σηματοδότη ή πινακίδα στοπ.

**ΠΡΟΕΙΔΟΠΟΪΣΗ:** Η προειδοποίηση κόκκινου φωτεινού σηματοδότη και πινακίδας στοπ έχουν σχεδιαστεί για να σας προειδοποιούν μόνο όταν προσεγγίζετε μια ορατή κόκκινη πινακίδα στοπ, κόκκινο ή πορτοκαλί φωτεινό σηματοδότη. Ενδέχεται να μην σας προειδοποιήσει για διασταυρώσεις με φώτα που αναβοσβήνουν και για πινακίδες παραχώρησης προτεραιότητας ή προσωρινής στάσης και παραχώρησης προτεραιότητας (όπως αυτές που χρησιμοποιούνται σε εργοτάξια). Επιπλέον, η προειδοποίηση κόκκινου φωτεινού σηματοδότη και πινακίδας στοπ δεν σας προειδοποιεί ότι προσεγγίζετε κόκκινους φωτεινούς σηματοδότες ή πινακίδες στοπ όταν πατάτε το πεντάλ γκαζιού ή το πεντάλ φρένου (το οποίο απενεργοποιεί το Autosteer).

**ΠΡΟΕΙΔΟΠΟΪΣΗ:** Εάν απενεργοποιήσετε την επιλογή **Require Lane Change Confirmation**, η Πλοήγηση με Autopilot σας ειδοποιεί για επερχόμενες αλλαγές λωρίδας και εξόδους, αλλά αποτελεί δική σας ευθύνη να παρακολουθείτε το περιβάλλον και να διατηρείτε τον έλεγχο του Model X ανά πάσα στιγμή. Οι αλλαγές λωρίδας μπορεί να συμβούν γρήγορα και ξαφνικά. Να έχετε πάντα τα χέρια σας στο τιμόνι και τα μάτια σας στραμμένα στη διαδρομή οδήγησης μπροστά σας.

**ΠΡΟΕΙΔΟΠΟΪΣΗ:** Η Πλοήγηση με Autopilot δεν καθιστά την οδήγηση αυτόνομη. Πρέπει να προσέχετε τον δρόμο, να κρατάτε πάντα τα χέρια σας στο τιμόνι και να γνωρίζετε τη διαδρομή πλοήγησης που ακολουθείτε.

**ΠΡΟΕΙΔΟΠΟΪΣΗ:** Όπως συμβαίνει και με την κανονική οδήγηση, πρέπει να είστε ιδιαίτερα προσεκτικοί γύρω από τυφλές γωνίες, κόμβους, εισόδους και εξόδους, καθώς μπορεί να εμφανιστούν εμπόδια γρήγορα και οποιαδήποτε στιγμή.

**ΠΡΟΕΙΔΟΠΟΪΣΗ:** Η Πλοήγηση με Autopilot ενδέχεται να μην αναγνωρίσει ή να μην εντοπίσει επερχόμενα οχήματα, ακινητοποιημένα αντικείμενα και λωρίδες ειδικής χρήσης, όπως αυτές που χρησιμοποιούνται αποκλειστικά για ποδήλατα, οχήματα συνεπιβατισμού, οχήματα έκτακτης ανάγκης κ.λπ. Πρέπει να είστε πάντα σε εγρήγορση και να είστε έτοιμοι να ενεργήσετε άμεσα. Σε αντίθετη περίπτωση, μπορεί να προκληθεί ζημιά, τραυματισμός ή θάνατος.

### Πλοήγηση με Autopilot

**ΠΡΟΕΙΔΟΠΟΪΣΗ:** Μην βασίζεστε ποτέ στην Πλοήγηση με Autopilot για να καθορίσετε την κατάλληλη λωρίδα σε μια έξοδο αυτοκινητοδρόμου. Παραμείνετε σε εγρήγορση και εκτελέστε οπτικούς ελέγχους για να βεβαιωθείτε ότι η λωρίδα οδήγησης είναι ασφαλής και κατάλληλη.





## Autopark

**ΠΡΟΣΟΧΗ:** Η απόδοση του Αυτόματου παρκάριατος εξαρτάται από την ικανότητα των καμερών και των αισθητήρων (εάν υπάρχουν) να προσδιορίζουν την εγγύτητα του οχήματος με κράσπεδα, αντικείμενα και άλλα οχήματα. Λάβετε υπόψη τις ακόλουθες προειδοποιήσεις πριν και κατά τη χρήση του Αυτόματου παρκάριατος:

- Μην χρησιμοποιείτε το Autopark αν έχει προσαρτηθεί οτιδήποτε, όπως μπίλια κοτσαδόρου, σάρα ποδηλάτων ή τρέιλερ, στον κοτσαδόρο ρυμούλκησης. Το Autopark ενδέχεται να μην σταματήσει για κοτσαδόρους όταν σταθμεύετε μεταξύ ή μπροστά από άλλα οχήματα.
- Μην βασίζεστε ποτέ στο Autopark για να βρείτε μια θέση στάθμευσης κατάλληλη, νόμιμη και ασφαλή. Το Autopark ενδέχεται να μην εντοπίζει πάντα αντικείμενα στη θέση στάθμευσης. Εκτελείτε πάντα οπτικούς ελέγχους για να επιβεβαιώσετε ότι μια θέση στάθμευσης είναι κατάλληλη και ασφαλής.
- Όταν το Αυτόματο παρκάριασμα πραγματοποιεί ελιγμούς του Model X, το τιμόνι κινείται σύμφωνα με τις προσαρμογές που πραγματοποιεί το Αυτόματο παρκάριασμα. Μην παρεμβαίνετε στην κίνηση του τιμονιού. Εάν το κάνετε αυτό, το Αυτόματο παρκάριασμα ακυρώνεται.
- Κατά τη διάρκεια της διαδικασίας στάθμευσης, ελέγχετε συνεχώς τον περιβάλλοντα χώρο. Να είστε έτοιμοι να πατήσετε φρένο για να αποφύγετε οχήματα, πεζούς ή αντικείμενα.
- Όταν το Αυτόματο παρκάριασμα είναι ενεργό, παρακολουθείτε την οθόνη αφής για να βεβαιωθείτε ότι γνωρίζετε τις οδηγίες που παρέχει το Αυτόματο παρκάριασμα.



### ΠΡΟΣΟΧΗ:

Το Αυτόματο παρκάριασμα είναι πολύ πιθανό να μην λειτουργεί όπως προβλέπεται στις εξής περιπτώσεις:

- Ο δρόμος είναι επικλινής. Το Αυτόματο παρκάριασμα έχει σχεδιαστεί για λειτουργία μόνο σε επίπεδους δρόμους.
- Η ορατότητα είναι κακή (λόγω έντονης βροχής, χιονιού, ομίχλης κ.λπ.).
- Το κράσπεδο είναι κατασκευασμένο από άλλο υλικό εκτός από πέτρα ή δεν μπορεί να εντοπιστεί το κράσπεδο.
- Η επιθυμητή θέση στάθμευσης βρίσκεται ακριβώς δίπλα σε έναν τοίχο ή κολόνα (για παράδειγμα, η τελευταία θέση στάθμευσης μιας σειράς σε υπόγειο χώρο στάθμευσης).
- Ένας ή περισσότεροι από τους αισθητήρες (εάν υπάρχουν) ή τις κάμερες έχουν υποστεί ζημιά, είναι βρόμικα ή καλυμμένοι από εμπόδια (όπως λάσπη, πάγο ή χιόνι ή από κάλυμμα του καπό, υπερβολική βαφή ή αυτοκόλλητα προϊόντα όπως περιτυλίγματα, αυτοκόλλητα, επικάλυψη από καουτσούκ κ.λπ.).
- Οι καιρικές συνθήκες (έντονη βροχή, χιόνι, ομίχλη ή εξαιρετικά υψηλές ή χαμηλές θερμοκρασίες) επηρεάζουν τη λειτουργία του αισθητήρα (εάν υπάρχει).
- Οι αισθητήρες (εάν υπάρχουν) επηρεάζονται από άλλο ηλεκτρικό εξοπλισμό ή ηλεκτρικές παρεμβολές.



**ΠΡΟΕΙΔΟΠΟΪΣΗ:** Υπάρχουν πολλές απρόβλεπτες περιστάσεις που μπορούν να επηρεάσουν αρνητικά την ικανότητα στάθμευσης του Model X με το Αυτόματο παρκάριασμα. Έχετε υπόψη σας αυτό το γεγονός και να θυμάστε ότι, ως αποτέλεσμα, το Αυτόματο παρκάριασμα ενδέχεται να μην κατευθύνει σωστά το Model X. Να είστε προσεκτικοί κατά το παρκάριασμα του Model X και να είστε έτοιμοι να αναλάβετε αμέσως τον έλεγχο.



# Σύστημα υποβοήθησης λωρίδας

Model X παρακολουθεί τη διαγράμμιση της λωρίδας που οδηγείτε, καθώς και τις γύρω περιοχές για αυτοκίνητα ή άλλα αντικείμενα.



**ΠΡΟΕΙΔΟΠΟΪΣΗ:** Βεβαιωθείτε ότι όλες οι κάμερες είναι καθαρές και δεν έχουν εμπόδια πριν από κάθε διαδρομή και πριν από τη χρήση των λειτουργιών Autopilot (βλ. [Καθαρισμός κάμερας στη σελίδα 245](#)). Οι βρόμικες κάμερες και αισθητήρες (αν υπάρχουν), αλλά και οι περιβαλλοντικές συνθήκες, όπως η βροχή και οι ξεθωριασμένες σημάσεις λωρίδων, μπορεί να επηρεάσουν την απόδοση του Autopilot. Αν η κάμερα παρεμποδίζεται ή καλύπτεται, το Model X εμφανίζει ένα μήνυμα στο πίνακα οργάνων και μπορεί να μην είναι διαθέσιμες οι λειτουργίες Autopilot.

**ΠΡΟΕΙΔΟΠΟΪΣΗ:** Οι λειτουργίες του Συστήματος υποβοήθησης λωρίδας παρέχονται μόνο για σκοπούς καθοδήγησης και δεν προορίζονται για να αντικαταστήσουν τους δικούς σας απευθείας οπτικούς ελέγχους. Προτού αλλάξετε λωρίδα, πρέπει πάντα να χρησιμοποιείτε τους πλευρικούς καθρέφτες και να ελέγχετε κοιτάζοντας προς τα πίσω πάνω από τον ώμο σας, για να διαπιστώσετε εάν η αλλαγή λωρίδας είναι ασφαλής και σωστή.

**ΠΡΟΕΙΔΟΠΟΪΣΗ:** Μην βασίζεστε ποτέ στο Σύστημα υποβοήθησης λωρίδας για να μάθετε εάν οδηγείτε έξω από τη λωρίδα χωρίς να το έχετε καταλάβει ή για να πληροφορηθείτε εάν υπάρχει άλλο όχημα δίπλα σας ή στο τυφλό σημείο. Υπάρχουν διάφοροι εξωτερικοί παράγοντες που μπορεί να μειώσουν την απόδοση του Συστήματος υποβοήθησης λωρίδας (βλ. [Περιορισμοί και ανακρίβειες στη σελίδα 177](#)). Αποτελεί ευθύνη του οδηγού να παραμένει σε εγρήγορση και να δίνει προσοχή στη λωρίδα κυκλοφορίας και στους άλλους οδηγούς. Σε αντίθετη περίπτωση, μπορεί να προκληθεί σοβαρός τραυματισμός ή θάνατος.

## Παρεμβάσεις στο σύστημα διεύθυνσης

Το Σύστημα υποβοήθησης λωρίδας παρεμβαίνει στο σύστημα διεύθυνσης εάν το Model X μετακινηθεί σε (ή κοντά σε) παρακείμενη λωρίδα, στην οποία ανιχνεύεται ένα αντικείμενο, π.χ. άλλο όχημα. Σε αυτές τις περιπτώσεις, το Model X οδηγείται αυτόματα σε ασφαλέστερη θέση στη λωρίδα κυκλοφορίας. Αυτή η παρέμβαση στο σύστημα διεύθυνσης πραγματοποιείται μόνο όταν το Model X κινείται με ταχύτητα μεταξύ 48 and 140 km/h σε μεγάλους δρόμους με ευδιάκριτες σημάσεις λωρίδων. Όταν πραγματοποιείται παρέμβαση στο σύστημα διεύθυνσης, εμφανίζεται στιγμιαία στον πίνακα οργάνων ένα προειδοποιητικό μήνυμα.

## Αποφυγή απόκλισης από τη λωρίδα

Η λειτουργία αποφυγής απόκλισης από τη λωρίδα έχει σχεδιαστεί για να σας προειδοποιεί εάν το Model X παρεκκλίνει ή πλησιάζει στην άκρη της λωρίδας στην οποία οδηγείτε.

Η λειτουργία αποφυγής απόκλισης από τη λωρίδα λειτουργεί όταν οδηγείτε με ταχύτητα μεταξύ 64 και 145 km/h σε δρόμους με ευδιάκριτες σημάσεις λωρίδων. Μπορείτε να επιλέξετε εάν και πώς θέλετε να λειτουργεί η Προειδοποίηση ακούσιας αλλαγής λωρίδας αγγίζοντας τα στοιχεία **Controls > Autopilot > Lane Departure Avoidance** και επιλέγοντας ένα από τα παρακάτω:

- **Off:** Δεν θα ειδοποιείτε για απόκλιση από τη λωρίδα ή για πιθανές συγκρούσεις με οχήματα σε παρακείμενες λωρίδες.
- **Warning:** Εάν ένας μπροστινός τροχός περάσει πάνω από μια σήμανση λωρίδας, δονείται το τιμόνι.
- **Assist:** Το σύστημα διορθώνει την κατεύθυνση του οχήματος ώστε να διατηρήσει το Model X σε ασφαλή θέση, εάν το Model X μετακινηθεί πλαγίως σε παρακείμενη λωρίδα ή κοντά στην άκρη του δρόμου.

Όταν ενεργοποιείται το Σύστημα αποφυγής απόκλισης από τη λωρίδα ενώ είναι ενεργό το Σύστημα σταθεροποίησης ταχύτητας ανάλογα με την κίνηση, εάν το Model X παρεκκλίνει από τη λωρίδα κυκλοφορίας του ενώ το αντίστοιχο φλας είναι σβηστό, το σύστημα Lane Assist ελέγχει επίσης εάν τα χέρια σας ακουμπούν στο τιμόνι. Αν δεν εντοπιστούν χέρια, στον πίνακα οργάνων εμφανίζεται μια σειρά ειδοποιήσεων, παρόμοιες με αυτές που χρησιμοποιούνται κατά την οδήγηση με το Autosteer. Εάν επανειλημμένα δεν εντοπιστούν χέρια, το Model X επιβραδύνεται σταδιακά μέχρι μια ταχύτητα κατά 25 km/h χαμηλότερη από το εντοπισμένο όριο ταχύτητας ή από τη ρυθμισμένη σταθερή ταχύτητα πορείας και τα φώτα αλάρμ αρχίζουν να αναβοσβήνουν.

**ΣΗΜΕΪΩΣΗ:** Η λειτουργία Αποφυγής απόκλισης από τη λωρίδα δεν σας προειδοποιεί για αποκλίσεις από τη λωρίδα κυκλοφορίας και δεν παρεμβαίνει στο σύστημα διεύθυνσης εάν το αντίστοιχο φλας είναι αναμμένο, καθώς αυτό υποδεικνύει σκόπιμη αλλαγή λωρίδας.



**⚠️ ΠΡΟΕΙΔΟΠΟΪΣΗ:** Η λειτουργία Αποφυγής απόκλισης από τη λωρίδα έχει σκοπό να σας βοηθήσει να παραμείνετε ασφαλείς, αλλά δεν λειτουργεί σε όλες τις περιστάσεις και δεν αντικαθιστά την ανάγκη διατήρησης της προσοχής και του ελέγχου.

**⚠️ ΠΡΟΕΙΔΟΠΟΪΣΗ:** Πρέπει να έχετε πάντα τα χέρια σας στο τιμόνι και να οδηγείτε προσεκτικά ανά πάσα στιγμή.

**⚠️ ΠΡΟΕΙΔΟΠΟΪΣΗ:** Οι παρεμβάσεις στο σύστημα διεύθυνσης είναι ελάχιστες και δεν έχουν σχεδιαστεί για να μετακινούν το Model X εκτός της λωρίδας κυκλοφορίας. Μην βασίζεστε στις παρεμβάσεις στο σύστημα διεύθυνσης για να αποφύγετε πλευρικές συγκρούσεις.

## Σύστημα αποφυγής απόκλισης από τη λωρίδα σε περίπτωση έκτακτης ανάγκης

Το Σύστημα αποφυγής απόκλισης από τη λωρίδα σε περίπτωση έκτακτης ανάγκης παρεμβαίνει αυτόματα στο σύστημα διεύθυνσης, προκειμένου να αποφευχθεί μια πιθανή σύγκρουση σε περιπτώσεις όπου:

- Model X αποκλίνει από μια λωρίδα και μπορεί να συγκρουστεί με ένα όχημα που κινείται προς την ίδια κατεύθυνση στην παρακείμενη λωρίδα (ανεξάρτητα από την κατάσταση του φλας).
- Model X αποκλίνει από μια λωρίδα σε άλλη λωρίδα στο αντίθετο ρεύμα κυκλοφορίας, το φλας είναι σβηστό και εντοπιστεί όχημα που πλησιάζει στο αντίθετο ρεύμα κυκλοφορίας.
- Model X βγαίνει από τον δρόμο και το φλας είναι σβηστό (για παράδειγμα, κινείται πολύ κοντά στην άκρη του δρόμου και μπορεί να προκληθεί σύγκρουση).

Το Σύστημα αποφυγής απόκλισης από τη λωρίδα σε περίπτωση έκτακτης ανάγκης ενεργοποιείται αυτόματα στην αρχή κάθε διαδρομής. Μπορείτε να το απενεργοποιήσετε μόνο για την τρέχουσα διαδρομή, αγγίζοντας τις επιλογές **Controls > Autopilot > Emergency Lane Departure Avoidance**.

Όταν εφαρμόζεται το Σύστημα αποφυγής απόκλισης από τη λωρίδα σε περίπτωση έκτακτης ανάγκης, ακούγεται ένα ηχητικό σήμα και στην οθόνη αφής εμφανίζεται μια προειδοποίηση και επισημαίνεται η σήμανση λωρίδας με κόκκινο χρώμα.

Το Σύστημα αποφυγής απόκλισης από τη λωρίδα σε περίπτωση έκτακτης ανάγκης λειτουργεί όταν το Model X κινείται μεταξύ 48 και 145 km/h σε δρόμο με ευδιάκριτες σημάνσεις λωρίδων, κράσπεδα κ.λπ.

**⚠️ ΠΡΟΕΙΔΟΠΟΪΣΗ:** Το Σύστημα αποφυγής απόκλισης από τη λωρίδα σε περίπτωση έκτακτης ανάγκης δεν αντικαθιστά την προσεκτική οδήγηση και την ορθή κρίση. Όταν οδηγείτε, πρέπει να διατηρείτε το βλέμμα σας στον δρόμο και να μην εξαρτάστε ποτέ από το Σύστημα αποφυγής απόκλισης από τη λωρίδα σε περίπτωση έκτακτης ανάγκης για να αποτρέψετε μια σύγκρουση. Υπάρχουν διάφοροι παράγοντες που μπορούν να μειώσουν ή να επηρεάσουν αρνητικά την απόδοση. Εάν βασιστείτε στο Σύστημα αποφυγής απόκλισης από τη λωρίδα σε περίπτωση έκτακτης ανάγκης για να αποτρέψετε μια πιθανή σύγκρουση, μπορεί να προκύψει σοβαρός τραυματισμός ή θάνατος.

## Σύστημα υποβοήθησης τυφλού σημείου

### Ήχος προειδοποίησης σύγκρουσης τυφλού σημείου

Εάν θέλετε να ακούγεται ένας ήχος όταν κάποιο άλλο όχημα βρίσκεται στο τυφλό σημείο και ανιχνεύεται πιθανή σύγκρουση, αγγίξτε τις επιλογές **Controls > Safety > Blind Spot Collision Warning Chime**.

**⚠️ ΠΡΟΕΙΔΟΠΟΪΣΗ:** Η Κάμερα τυφλού σημείου δεν εξαλείφει την ανάγκη για προσεκτική οδήγηση και τους ελέγχους πάνω από τους ώμους σας όταν αλλάζετε λωρίδες.

**⚠️ ΠΡΟΕΙΔΟΠΟΪΣΗ:** Ο ήχος προειδοποίησης σύγκρουσης τυφλού σημείου δεν μπορεί να ανιχνεύσει κάθε σύγκρουση. Είναι ευθύνη του οδηγού να παραμένει σε εγρήγορση και να διεξάγει τους απαραίτητους ελέγχους πάνω από τους ώμους του κατά την αλλαγή λωρίδων.

## Περιορισμοί και ανακρίβειες

Οι λειτουργίες του Συστήματος υποβοήθησης λωρίδας δεν μπορούν πάντα να εντοπίσουν τις σημάνσεις λωρίδων και μπορεί να προκύψουν περιττές ή άκυρες προειδοποιήσεις στις ακόλουθες περιπτώσεις:

- Η ορατότητα είναι μειωμένη και οι σημάνσεις των λωρίδων δεν είναι ευδιάκριτες (λόγω έντονης βροχής, χιονιού, ομίχλης κ.λπ.).
- Έντονο φως (π.χ. προβολείς από το αντίθετο ρεύμα ή άμεσο ηλιακό φως) παρεμβάλλεται στην εικόνα των καμερών.
- Ένα όχημα μπροστά από το Model X εμποδίζει το οπτικό πεδίο των καμερών.
- Το παρμπρίζ εμποδίζει το οπτικό πεδίο των καμερών (θαμπωμένο, βρόμικο, καλυμμένο με αυτοκόλλητο κ.λπ.).



## Σύστημα υποβοήθησης λωρίδας

- Οι σημάνσεις των λωρίδων κυκλοφορίας είναι υπερβολικά φθαρμένες, υπάρχουν ορατές προηγούμενες σημάνσεις, έχει γίνει προσαρμογή των σημάνσεων λόγω οδικών έργων ή οι σημάνσεις αλλάζουν γρήγορα (για παράδειγμα, λωρίδες που διακλαδίζονται, διασταυρώνονται ή συγχωνεύονται).
- Ο δρόμος είναι στενός ή έχει πολλές στροφές.
- Υπάρχουν αντικείμενα ή στοιχεία στο τοπίο που δημιουργούν έντονες σκιές πάνω στις σημάνσεις των λωρίδων.

Το Σύστημα υποβοήθησης λωρίδας μπορεί να μην παρέχει προειδοποιήσεις ή να εμφανίζει μη κατάλληλες προειδοποιήσεις όταν:

- Ένας ή περισσότεροι από τους αισθητήρες (εάν υπάρχουν) ή τις κάμερες έχουν υποστεί ζημιά, είναι βρόμικα ή καλυμμένοι από εμπόδια (λάσπη, πάγο ή χιόνι ή από κάλυμμα του καπό, υπερβολική βαφή ή αυτοκόλλητα προϊόντα όπως περιτυλίγματα, αυτοκόλλητα, επικάλυψη από καουτσούκ κ.λπ.).
- Οι καιρικές συνθήκες (έντονη βροχή, χιόνι, ομίχλη ή εξαιρετικά υψηλές ή χαμηλές θερμοκρασίες) επηρεάζουν τη λειτουργία των αισθητήρων.
- Οι αισθητήρες (εάν υπάρχουν) επηρεάζονται από άλλο ηλεκτρικό εξοπλισμό ή συσκευές που παράγουν υπερηχητικά κύματα.
- Ένα αντικείμενο που έχει τοποθετηθεί στο Model X παρεμβάλλεται ή/και εμποδίζει έναν αισθητήρα (π.χ. μια σχάρα ποδηλάτων ή ένα αυτοκόλλητο στον προφυλακτήρα).

Επιπλέον, το Σύστημα υποβοήθησης λωρίδας μπορεί να μην απομακρύνει το Model X από κάποιο παρακείμενο όχημα ή μπορεί να παρέμβει στο σύστημα διεύθυνσης χωρίς αυτό να είναι αναγκαίο ή κατάλληλο στις ακόλουθες περιπτώσεις:

- Κινείστε με το Model X σε απότομες στροφές ή εκτελείτε μια στροφή με σχετικά υψηλή ταχύτητα.
- Έντονο φως (π.χ. προβολείς από το αντίθετο ρεύμα ή άμεσο ηλιακό φως) παρεμβάλλεται στην εικόνα των καμερών.
- Αποκλίνετε και μπαίνετε σε άλλη λωρίδα κυκλοφορίας, αλλά δεν υπάρχει κάποιο αντικείμενο (π.χ. όχημα).
- Ένα όχημα από άλλη λωρίδα μπαίνει ξαφνικά μπροστά σας ή αποκλίνει από τη δική του λωρίδα κυκλοφορίας.
- Model X δεν κινείται εντός των ορίων ταχύτητας για τα οποία έχει σχεδιαστεί η λειτουργία του Συστήματος υποβοήθησης λωρίδας.
- Ένας ή περισσότεροι από τους αισθητήρες (εάν υπάρχουν) έχουν υποστεί ζημιά, είναι βρόμικα ή καλυμμένοι από εμπόδια (όπως λάσπη, πάγο ή χιόνι ή από κάλυμμα του καπό, υπερβολική βαφή ή αυτοκόλλητα προϊόντα όπως περιτυλίγματα, αυτοκόλλητα, επικάλυψη από καουτσούκ κ.λπ.).
- Οι καιρικές συνθήκες (έντονη βροχή, χιόνι, ομίχλη ή εξαιρετικά υψηλές ή χαμηλές θερμοκρασίες) επηρεάζουν τη λειτουργία των αισθητήρων.

- Οι αισθητήρες (εάν υπάρχουν) επηρεάζονται από άλλο ηλεκτρικό εξοπλισμό ή συσκευές που παράγουν υπερηχητικά κύματα.
- Υπάρχει ένα αντικείμενο τοποθετημένο στο Model X (π.χ. μια σχάρα ποδηλάτων ή ένα αυτοκόλλητο στον προφυλακτήρα) που παρεμβάλλεται ή εμποδίζει έναν αισθητήρα.
- Η ορατότητα είναι μειωμένη και οι σημάνσεις των λωρίδων δεν είναι ευδιάκριτες (λόγω έντονης βροχής, χιονιού, ομίχλης κ.λπ.).
- Οι σημάνσεις των λωρίδων κυκλοφορίας είναι υπερβολικά φθαρμένες, υπάρχουν ορατές προηγούμενες σημάνσεις, έχει γίνει προσαρμογή των σημάνσεων λόγω οδικών έργων ή οι σημάνσεις αλλάζουν γρήγορα (για παράδειγμα, λωρίδες που διακλαδίζονται, διασταυρώνονται ή συγχωνεύονται).



**ΠΡΟΣΟΧΗ:** Οι λειτουργίες υποβοήθησης οδηγού απενεργοποιούνται αυτόματα όταν ενεργοποιηθεί η λειτουργία αγώνων πίστας. Αποτελεί ευθύνη του οδηγού να οδηγεί με ασφάλεια και να έχει τον έλεγχο του οχήματος κάθε στιγμή, συμπεριλαμβανομένης της οδήγησης σε πίστα. Οι λειτουργίες υποβοήθησης οδηγού επανενεργοποιούνται αυτόματα μόλις απενεργοποιηθεί η λειτουργία αγώνων πίστας.



**ΠΡΟΕΙΔΟΠΟΪΣΗ:** Οι παραπάνω λίστες δεν αντιπροσωπεύουν όλες τις πιθανές καταστάσεις που μπορεί να επηρεάσουν τις λειτουργίες του Συστήματος υποβοήθησης λωρίδας. Υπάρχουν πολλοί λόγοι για τους οποίους οι λειτουργίες του Συστήματος υποβοήθησης λωρίδας μπορεί να μην ανταποκρίνονται όπως προβλέπεται. Για να αποφύγετε μια σύγκρουση, πρέπει να παραμένετε εναργείς και να δίνετε πάντα προσοχή στον δρόμο, ώστε να μπορείτε να προβλέψετε την ανάγκη λήψης διορθωτικών μέτρων το συντομότερο δυνατόν.





Οι παρακάτω δυνατότητες αποφυγής σύγκρουσης έχουν σχεδιαστεί για να αυξάνουν την ασφάλεια για εσάς και τους επιβάτες σας:

- **Forward Collision Warning** - παρέχει οπτικές και ηχητικές (και σε κάποιες περιοχές απτικές) προειδοποιήσεις ανατροφοδότησης σε περιπτώσεις όπου το Model X ανιχνεύει υψηλό κίνδυνο μετωπικής σύγκρουσης (βλ. [Ειδοποίηση επικείμενης εμπρόσθιας σύγκρουσης \(FCW\) στη σελίδα 179](#)).
- **Automatic Emergency Braking** - φρενάρει αυτόματα για να μειώσει τη σφοδρότητα μιας μετωπικής σύγκρουσης (βλ. [Αυτόματη πέδηση έκτακτης ανάγκης στη σελίδα 180](#)).
- **Obstacle-Aware Acceleration** - μειώνει την επιτάχυνση, εάν το Model X εντοπίσει ένα αντικείμενο στην άμεση πορεία του (βλ. [Επιτάχυνση λόγω αποφυγής εμποδίων στη σελίδα 181](#)).



**ΠΡΟΣΟΧΗ:** Βεβαιωθείτε ότι όλες οι κάμερες είναι καθαρές και δεν έχουν εμπόδια πριν από κάθε διαδρομή και πριν από τη χρήση των λειτουργιών Autopilot (βλ. [Καθαρισμός κάμερας στη σελίδα 245](#)). Οι βρόμικες κάμερες και αισθητήρες (αν υπάρχουν), αλλά και οι περιβαλλοντικές συνθήκες, όπως η βροχή και οι ξεθωριασμένες σημάσεις λωρίδων, μπορεί να επηρεάσουν την απόδοση του Autopilot. Αν η κάμερα παρεμποδίζεται ή καλύπτεται, το Model X εμφανίζει ένα μήνυμα στο πίνακα οργάνων και μπορεί να μην είναι διαθέσιμες οι λειτουργίες Autopilot.



**ΠΡΟΕΙΔΟΠΟΪΣΗ:** Η Ειδοποίηση επικείμενης εμπρόσθιας σύγκρουσης (FCW) παρέχεται μόνο για σκοπούς καθοδήγησης και δεν υποκαθιστά την προσεκτική οδήγηση και την ορθή κρίση. Να έχετε τα μάτια σας στραμμένα στον δρόμο κατά την οδήγηση και μην βασίζεστε ποτέ στην Ειδοποίηση επικείμενης εμπρόσθιας σύγκρουσης (FCW) για να σας προειδοποιήσει για πιθανή σύγκρουση. Υπάρχουν διάφοροι παράγοντες που μπορούν να μειώσουν ή να επηρεάσουν αρνητικά την απόδοση, προκαλώντας περιττές, άκυρες, ανακριβείς ή απολεσθείσες προειδοποιήσεις. Εάν βασίζεστε στην Ειδοποίηση επικείμενης εμπρόσθιας σύγκρουσης (FCW) για να σας προειδοποιήσει για πιθανή σύγκρουση, μπορεί να προκληθεί σοβαρός τραυματισμός ή θάνατος.



**ΠΡΟΕΙΔΟΠΟΪΣΗ:** Η Αυτόματη πέδηση έκτακτης ανάγκης δεν έχει σχεδιαστεί για την αποτροπή κάθε σύγκρουσης. Σε ορισμένες περιπτώσεις, μπορεί να ελαχιστοποιήσει τη σφοδρότητα μιας σύγκρουσης, επιχειρώντας να μειώσει την ταχύτητα με την οποία κινείται το όχημα. Μην βασίζεστε στην Αυτόματη πέδηση έκτακτης ανάγκης για την αποφυγή σύγκρουσης, καθώς μπορεί να προκληθεί σοβαρός τραυματισμός ή θάνατος.



**ΠΡΟΕΙΔΟΠΟΪΣΗ:** Η Επιτάχυνση λόγω αποφυγής εμποδίων δεν έχει σχεδιαστεί για την αποφυγή συγκρούσεων. Σε ορισμένες περιπτώσεις, μπορεί να ελαχιστοποιήσει τη σφοδρότητα μιας σύγκρουσης. Μην βασίζεστε στην Επιτάχυνση λόγω αποφυγής εμποδίων για την αποφυγή σύγκρουσης, καθώς μπορεί να προκληθεί σοβαρός τραυματισμός ή θάνατος.

## Ειδοποίηση επικείμενης εμπρόσθιας σύγκρουσης (FCW)

Model X ελέγχει την περιοχή μπροστά από αυτό για την παρουσία αντικειμένων όπως οχήματα, μοτοσυκλέτες, ποδήλατα ή πεζοί. Εάν μια σύγκρουση θεωρείται πιθανή εκτός αν γίνει άμεσα κάποια διορθωτική ενέργεια, η Ειδοποίηση επικείμενης εμπρόσθιας σύγκρουσης (FCW) έχει σχεδιαστεί για να παράγει ένα ηχητικό σήμα και να επισημαίνει το προπορευόμενο όχημα με κόκκινο χρώμα στον πίνακα οργάνων. Σε αυτήν την περίπτωση, **ΠΡΟΒΕΙΤΕ ΣΕ ΑΜΕΣΗ ΔΙΟΡΘΩΤΙΚΗ ΕΝΕΡΓΕΙΑ!**



Οι οπτικές και ηχητικές (και σε κάποιες περιοχές απτικές) προειδοποιήσεις ανατροφοδότησης ακυρώνονται αυτόματα όταν μειωθεί ο κίνδυνος σύγκρουσης (για παράδειγμα, έχετε επιβραδύνει ή σταματήσει το Model X, ή το αντικείμενο που βρίσκεται μπροστά από το όχημά σας έχει μετακινηθεί εκτός της πορείας σας).

Εάν δεν ληφθούν άμεσα μέτρα όταν το Model X εμφανίσει μια Ειδοποίηση επικείμενης εμπρόσθιας σύγκρουσης (FCW), η Αυτόματη πέδηση έκτακτης ανάγκης (εάν είναι ενεργοποιημένη) ενδέχεται να ενεργοποιησει αυτόματα τα φρένα εάν η σύγκρουση θεωρείται αναπόφευκτη (βλ. [Αυτόματη πέδηση έκτακτης ανάγκης στη σελίδα 180](#)).

Από προεπιλογή, η Ειδοποίηση επικείμενης εμπρόσθιας σύγκρουσης (FCW) είναι ενεργοποιημένη. Για να την απενεργοποιήσετε ή να προσαρμόσετε την ευαισθησία της, αγγίξτε τις επιλογές **Controls > Autopilot > Forward Collision Warning**. Αντί για το προεπιλεγμένο επίπεδο προειδοποίησης **Medium**, μπορείτε να απενεργοποιήσετε (**Off**) την προειδοποίηση ή μπορείτε να επιλέξετε να προειδοποιείστε αργά (**Late**) ή νωρίς (**Early**).





# Σύστημα αποφυγής σύγκρουσης

**ΣΗΜΕΪΩΣΗ:** Η Ειδοποίηση επικείμενης εμπρόσθιας σύγκρουσης (FCW) επανέρχεται αυτόματα σε **Medium** στην αρχή κάθε διαδρομής, εάν ρυθμίσετε χειροκίνητα αυτή τη λειτουργία **Off**.

**ΠΡΟΕΙΔΟΠΟΪΣΗ:** Οι κάμερες και οι αισθητήρες (εάν υπάρχουν) που σχετίζονται με την Ειδοποίηση επικείμενης εμπρόσθιας σύγκρουσης (FCW) έχουν σχεδιαστεί για να παρακολουθούν μια περιοχή περίπου έως 160 μέτρων στην πορεία σας. Η περιοχή που παρακολουθείται από την Ειδοποίηση επικείμενης εμπρόσθιας σύγκρουσης (FCW) μπορεί να επηρεαστεί αρνητικά από τις οδικές και τις καιρικές συνθήκες. Να είστε προσεκτικοί κατά την οδήγηση.

**ΠΡΟΕΙΔΟΠΟΪΣΗ:** Η Ειδοποίηση επικείμενης εμπρόσθιας σύγκρουσης (FCW) έχει σχεδιαστεί μόνο για να παρέχει οπτικές και ηχητικές ειδοποιήσεις. Δεν επιχειρεί να ενεργοποιήσει τα φρένα ούτε να επιβραδύνει το Model X. Όταν υπάρχει οπτική ή/και ηχητική προειδοποίηση, αποτελεί ευθύνη του οδηγού να προβεί αμέσως σε διορθωτικές ενέργειες.

**ΠΡΟΕΙΔΟΠΟΪΣΗ:** Η Ειδοποίηση επικείμενης εμπρόσθιας σύγκρουσης (FCW) ενδέχεται να παρέχει προειδοποίηση σε περιπτώσεις όπου μπορεί να μην υπάρχει πιθανότητα σύγκρουσης. Παραμείνετε σε εγρήγορση και να προσέχετε πάντα την περιοχή μπροστά από το Model X, ώστε να μπορείτε να προβλέψετε εάν απαιτείται κάποια ενέργεια.

Η Ειδοποίηση επικείμενης εμπρόσθιας σύγκρουσης (FCW) ενεργοποιείται μόνο κατά την οδήγηση με ταχύτητα μεταξύ περίπου 5 km/h και 200 km/h.

**ΠΡΟΕΙΔΟΠΟΪΣΗ:** Η Ειδοποίηση επικείμενης εμπρόσθιας σύγκρουσης (FCW) δεν παρέχει προειδοποίηση όταν ο οδηγός έχει ήδη πατήσει φρένο.

## Αυτόματη πέδηση έκτακτης ανάγκης

Model X έχει σχεδιαστεί για να προσδιορίζει την απόσταση από τα εντοπισμένα αντικείμενα. Όταν μια σύγκρουση θεωρείται αναπόφευκτη, η Αυτόματη πέδηση έκτακτης ανάγκης έχει σχεδιαστεί για να ενεργοποιεί τα φρένα, ώστε να μειώνεται η ταχύτητα του οχήματος και, κατά συνέπεια, η σφοδρότητα της σύγκρουσης. Ο βαθμός μείωσης της ταχύτητας εξαρτάται από πολλούς παράγοντες, όπως η ταχύτητα οδήγησης και το περιβάλλον.

Όταν η Αυτόματη πέδηση έκτακτης ανάγκης ενεργοποιεί τα φρένα, εμφανίζεται στον πίνακα οργάνων μια οπτική προειδοποίηση και ακούγεται ένα ηχητικό σήμα. Μπορεί επίσης να παρατηρήσετε απότομη καθοδική κίνηση του πεντάλ φρένου. Τα φώτα φρένων ανάβουν για να ειδοποιήσουν τους άλλους οδηγούς ότι επιβραδύνετε.



Έκτακτη πέδηση σε εξέλιξη

Η Αυτόματη πέδηση έκτακτης ανάγκης ενεργοποιείται μόνο κατά την οδήγηση με ταχύτητα μεταξύ 5 km/h και 200 km/h.

Η Αυτόματη πέδηση έκτακτης ανάγκης δεν ενεργοποιεί τα φρένα και δεν διακόπτει την εφαρμογή των φρένων όταν:

- Στρίψετε απότομα το τιμόνι.
- Πατήσετε και αφήσετε το πεντάλ φρένου ενώ η Αυτόματη πέδηση έκτακτης ανάγκης εφαρμόζει τα φρένα.
- Επιταχύνετε απότομα ενώ η Αυτόματη πέδηση έκτακτης ανάγκης εφαρμόζει τα φρένα.
- Το όχημα, η μοτοσυκλέτα, το ποδήλατο ή ο πεζός δεν ανιχνεύεται πλέον μπροστά ή πίσω από το όχημα.

Η Αυτόματη πέδηση έκτακτης ανάγκης είναι πάντα ενεργοποιημένη όταν εκκινείτε το Model X. Για να την απενεργοποιήσετε για την τρέχουσα διαδρομή, αγγίξτε τις επιλογές **Controls > Autopilot > Automatic Emergency Braking**.

**ΣΗΜΕΪΩΣΗ:** Η Αυτόματη πέδηση έκτακτης ανάγκης έχει σχεδιαστεί για να μειώνει τις επιπτώσεις των μετωπικών και των οπίσθιων συγκρούσεων, με περιορισμένη λειτουργία κατά την όπισθεν.

**ΠΡΟΕΙΔΟΠΟΪΣΗ:** Συνιστάται ιδιαίτερα να μην απενεργοποιείτε την Αυτόματη πέδηση έκτακτης ανάγκης. Εάν την απενεργοποιήσετε, το Model X δεν ενεργοποιεί αυτόματα τα φρένα σε περιπτώσεις όπου η σύγκρουση θεωρείται πιθανή.

**ΠΡΟΕΙΔΟΠΟΪΣΗ:** Η Αυτόματη πέδηση έκτακτης ανάγκης έχει σχεδιαστεί για να μειώνει τη σφοδρότητα της σύγκρουσης. Δεν έχει σχεδιαστεί για την αποφυγή συγκρούσεων.

**ΠΡΟΕΙΔΟΠΟΪΣΗ:** Η απόδοση της Αυτόματης πέδησης έκτακτης ανάγκης μπορεί να επηρεαστεί από πολλούς παράγοντες, με αποτέλεσμα τη μη πέδηση ή την ακατάλληλη ή μη έγκαιρη πέδηση, όπως όταν ένα όχημα βρίσκεται εν μέρει στη διαδρομή πορείας ή υπάρχουν συντρίμια στον δρόμο. Αποτελεί ευθύνη του οδηγού να οδηγεί με ασφάλεια και να έχει τον έλεγχο του οχήματος ανά πάσα στιγμή. Μην βασίζεστε ποτέ στην Αυτόματη πέδηση έκτακτης ανάγκης για να αποφύγετε ή να μειώσετε τη σφοδρότητα μιας σύγκρουσης.

**ΠΡΟΕΙΔΟΠΟΪΣΗ:** Η Αυτόματη πέδηση έκτακτης ανάγκης δεν υποκαθιστά τη διατήρηση ασφαλούς απόστασης ανάμεσα σε εσάς και το προπορευόμενο όχημα.

**ΠΡΟΕΙΔΟΠΟΪΣΗ:** Κατά τη διάρκεια συμβάντων αυτόματης πέδησης, το πεντάλ φρένου μετακινείται απότομα προς τα κάτω. Πρέπει πάντα να βεβαιώνετε ότι το πεντάλ φρένου μπορεί να κινείται ελεύθερα. Μην τοποθετείτε υλικά κάτω ή πάνω από το πατάκι δαπέδου του οδηγού (π.χ. πρόσθετο πατάκι) και φροντίστε πάντα να είναι καλά στερεωμένο το πατάκι δαπέδου του οδηγού. Σε αντίθετη περίπτωση, μπορεί να παρεμποδιστεί η ελεύθερη κίνηση του πεντάλ φρένου.



## Ειδοποίηση διερχόμενης κυκλοφορίας πίσω

Όταν το Model X κινείται με την όπισθεν και η οθόνη αφής εμφανίζει την τροφοδοσία της κάμερας οπισθοπορείας, εμφανίζεται μια κατακόρυφη κόκκινη γραμμή όταν το Model X ανιχνεύει ότι ένα αντικείμενο (όπως ένα άλλο όχημα ή ένας πεζός) πρόκειται να περάσει πίσω από το Model X.

Για παράδειγμα, εάν εξέρχαστε με την όπισθεν από έναν χώρο στάθμευσης και ένα άλλο όχημα πλησιάζει από τα αριστερά σας, εμφανίζεται μια κόκκινη γραμμή στην αριστερή πλευρά της προβολής κάμερας. Εάν υπάρχουν αντικείμενα που πλησιάζουν και από τις δύο πλευρές του Model X, εμφανίζονται κόκκινες γραμμές και στις δύο πλευρές της προβολής κάμερας.

Όταν το Model X κινείται με την όπισθεν και ανιχνευτεί διερχόμενη κυκλοφορία, η Αυτόματη πέδηση έκτακτης ανάγκης ή η Επιτάχυνση λόγω αποφυγής εμποδίων μπορεί να ενεργοποιήσει τα φρένα για να προσπαθήσει να αποφύγει μια σύγκρουση. Μην βασίζεστε στην Αυτόματη πέδηση έκτακτης ανάγκης ή την Επιτάχυνση λόγω αποφυγής εμποδίων για την αποτροπή μιας σύγκρουσης. Για περισσότερες πληροφορίες, βλ. [Αυτόματη πέδηση έκτακτης ανάγκης στη σελίδα 180](#) και [Επιτάχυνση λόγω αποφυγής εμποδίων στη σελίδα 181](#).

**⚠ ΠΡΟΕΙΔΟΠΟΪΣΗ:** Μην βασίζεστε ποτέ στην Ειδοποίηση διερχόμενης κυκλοφορίας πίσω για να ενημερωθείτε αν στον περιβάλλοντα χώρο γύρω από το όχημά σας υπάρχουν αντικείμενα ή/και άτομα. Οι κάμερες ενδέχεται να μην ανιχνεύσουν αντικείμενα ή εμπόδια που μπορεί ενδεχομένως να προκαλέσουν ζημιά ή τραυματισμό, ειδικά αντικείμενα που βρίσκονται πολύ χαμηλά στο έδαφος. Επιπλέον, αρκετοί εξωτερικοί παράγοντες μπορούν να μειώσουν την απόδοση των καμερών, όπως ένας βρόμικος φακός ή ένας φακός μπροστά στον οποίο υπάρχουν εμπόδια. Ελέγχετε πάντα την περιοχή με τα μάτια σας. Κατά την οπισθοπορεία, ελέγξτε κοιτάζοντας πάνω από τον ώμο σας και χρησιμοποιήστε όλους τους καθρέφτες. Οι κάμερες πρέπει να χρησιμοποιούνται μόνο για σκοπούς καθοδήγησης. Η Ειδοποίηση διερχόμενης κυκλοφορίας πίσω δεν προορίζεται για να υποκαταστήσει τους δικούς σας άμεσους οπτικούς ελέγχους και δεν αποτελεί υποκατάστατο της προσεκτικής οδήγησης.

## Επιτάχυνση λόγω αποφυγής εμποδίων

Η Επιτάχυνση λόγω αποφυγής εμποδίων έχει σχεδιαστεί για τη μείωση της σφοδρότητας σύγκρουσης, μειώνοντας τη ροπή του κινητήρα και, σε ορισμένες περιπτώσεις, εφαρμόζοντας τα φρένα, εάν το Model X ανιχνεύσει ένα αντικείμενο στη διαδρομή οδήγησης. Όταν ενεργοποιούνται αυτόματα τα φρένα, εμφανίζεται μια οπτική προειδοποίηση στον πίνακα οργάνων και ακούγεται ένας ήχος. Για παράδειγμα, εάν το Model X είναι σταθμευμένο μπροστά από κλειστή πόρτα γκαράζ με επιλεγμένη τη θέση οδήγησης

και ανιχνεύσει ότι πατήθηκε έντονα το πεντάλ γκαζιού. Παρόλο που το Model X εξακολουθεί να επιταχύνει και θα χτυπήσει την πόρτα του γκαράζ, η μειωμένη ροπή μπορεί να προκαλέσει μικρότερη ζημιά.

Η Επιτάχυνση λόγω αποφυγής εμποδίων είναι σχεδιασμένη να λειτουργεί μόνο όταν πληρούνται ταυτόχρονα όλες αυτές οι συνθήκες:

- Έχετε επιλέξει τη σχέση πορείας ή όπισθεν.
- Model X είναι σταματημένο ή κινείται με ταχύτητα μικρότερη από 16 km/h.
- Model X εντοπίζει ένα αντικείμενο στην άμεση διαδρομή οδήγησης.

Για να απενεργοποιήσετε την Επιτάχυνση λόγω αποφυγής εμποδίων, αγγίξτε τις επιλογές **Controls > Autopilot > Obstacle-Aware Acceleration**.

- ⚠ ΠΡΟΕΙΔΟΠΟΪΣΗ:** Η Επιτάχυνση λόγω αποφυγής εμποδίων έχει σχεδιαστεί για τη μείωση της σφοδρότητας της σύγκρουσης. Δεν έχει σχεδιαστεί για την αποφυγή συγκρούσεων.
- ⚠ ΠΡΟΕΙΔΟΠΟΪΣΗ:** Η Επιτάχυνση λόγω αποφυγής εμποδίων ενδέχεται να μην περιορίζει τη ροπή σε όλες τις περιστάσεις, π.χ. όταν εκτελείτε κλειστή στροφή μέσα σε χώρο στάθμευσης. Διάφοροι παράγοντες, όπως οι περιβαλλοντικές συνθήκες, η απόσταση από ένα εμπόδιο και οι ενέργειες του οδηγού, μπορούν να περιορίσουν, να καθυστερήσουν ή να εμποδίσουν την Επιτάχυνση λόγω αποφυγής εμποδίων.
- ⚠ ΠΡΟΕΙΔΟΠΟΪΣΗ:** Μην βασίζεστε στην Επιτάχυνση λόγω αποφυγής εμποδίων για τον έλεγχο της επιτάχυνσης ή για την αποφυγή ή τον περιορισμό της σφοδρότητας μιας σύγκρουσης, και μην επιχειρήσετε να δοκιμάσετε την Επιτάχυνση λόγω αποφυγής εμποδίων. Εάν κάνετε κάτι τέτοιο, ενδέχεται να προκληθούν σοβαρές υλικές ζημιές, τραυματισμός ή θάνατος.
- ⚠ ΠΡΟΕΙΔΟΠΟΪΣΗ:** Η απόδοση της Επιτάχυνσης λόγω αποφυγής εμποδίων μπορεί να επηρεαστεί από διάφορους παράγοντες, με αποτέλεσμα ακατάλληλη ή μη έγκαιρη μείωση της ροπής του κινητήρα ή/και ανεπιθύμητη πέδηση. Αποτελεί ευθύνη του οδηγού να οδηγεί με ασφάλεια και να διατηρεί τον έλεγχο του Model X ανά πάσα στιγμή.

## Περιορισμοί και ανακρίβειες

Οι λειτουργίες αποφυγής σύγκρουσης δεν μπορούν πάντα να εντοπίσουν όλα τα αντικείμενα, τα οχήματα, τις μοτοσυκλέτες ή τους πεζούς, και μπορεί να αντιμετωπίσετε περιττές, ανακριβείς, άκυρες ή απολεσθείσες προειδοποιήσεις για πολλούς λόγους, ιδιαίτερα εάν:

- Ο δρόμος έχει απότομες στροφές.
- Η ορατότητα είναι κακή (λόγω έντονης βροχής, χιονιού, ομίχλης κ.λπ.).



## Σύστημα αποφυγής σύγκρουσης

- Έντονο φως (π.χ. προβολείς από το αντίθετο ρεύμα ή άμεσο ηλιακό φως) παρεμβάλλεται στην εικόνα των καμερών.
- Υπάρχει εμπόδιο στην κάμερα ή στον αισθητήρα (βρωμιά, κάλυψη από αντικείμενο, θόλωση, κάλυψη από αυτοκόλλητο κ.λπ.).
- Ένας ή περισσότεροι από τους αισθητήρες (εάν υπάρχουν) έχουν υποστεί ζημιά, είναι βρόμικα ή καλυμμένοι από εμπόδια (όπως λάσπη, πάγο ή χιόνι ή από κάλυμμα του καπό, υπερβολική βαφή ή αυτοκόλλητα προϊόντα όπως περιτυλίγματα, αυτοκόλλητα, επικάλυψη από καουτσούκ κ.λπ.).
- Οι καιρικές συνθήκες (έντονη βροχή, χιόνι, ομίχλη ή εξαιρετικά υψηλές ή χαμηλές θερμοκρασίες) επηρεάζουν τη λειτουργία των αισθητήρων.
- Οι αισθητήρες (εάν υπάρχουν) επηρεάζονται από άλλο ηλεκτρικό εξοπλισμό ή συσκευές που παράγουν υπερηχητικά κύματα.

 **ΠΡΟΣΟΧΗ:** Εάν προκύψει σφάλμα με τη λειτουργία του Συστήματος αποφυγής σύγκρουσης, το Model X εμφανίζει μια ειδοποίηση. Επικοινωνήστε με το Σέρβις της Tesla.

 **ΠΡΟΣΟΧΗ:** Οι λειτουργίες υποβοήθησης οδηγού απενεργοποιούνται αυτόματα όταν ενεργοποιηθεί η λειτουργία αγώνων πίστας. Αποτελεί ευθύνη του οδηγού να οδηγεί με ασφάλεια και να έχει τον έλεγχο του οχήματος κάθε στιγμή, συμπεριλαμβανομένης της οδήγησης σε πίστα. Οι λειτουργίες υποβοήθησης οδηγού επανενεργοποιούνται αυτόματα μόλις απενεργοποιηθεί η λειτουργία αγώνων πίστας.

 **ΠΡΟΕΙΔΟΠΟΪΣΗ:** Οι περιορισμοί που περιγράφηκαν προηγουμένως δεν αποτελούν εξαντλητική λίστα των καταστάσεων που μπορεί να επηρεάσουν τη σωστή λειτουργία των χαρακτηριστικών του συστήματος αποφυγής σύγκρουσης. Αυτά τα χαρακτηριστικά μπορεί να μην παρέχουν την προβλεπόμενη λειτουργία τους για πολλούς άλλους λόγους. Αποτελεί ευθύνη του οδηγού να αποφεύγει τις συγκρούσεις, παραμένοντας σε εγρήγορση, προσέχοντας, και λαμβάνοντας διορθωτικά μέτρα το συντομότερο δυνατόν.



## Πώς λειτουργεί ο Περιοριστής ταχύτητας

Model X εμφανίζει ένα όριο ταχύτητας στον πίνακα οργάνων και μπορείτε να επιλέξετε εάν και πώς θα ειδοποιείστε όταν υπερβαίνετε το όριο ταχύτητας. Επιπλέον, ένα μπλε περίγραμμα μπορεί να εμφανιστεί γύρω από το εικονίδιο ορίου ταχύτητας για να σας ειδοποιήσει ότι έχετε υπερβεί το όριο ταχύτητας.

Αντί να χρησιμοποιήσετε το εντοπισμένο όριο ταχύτητας, μπορείτε να βασιστείτε τις προειδοποιήσεις σε ένα αυθαίρετο όριο ταχύτητας που καταχωρείτε χειροκίνητα.

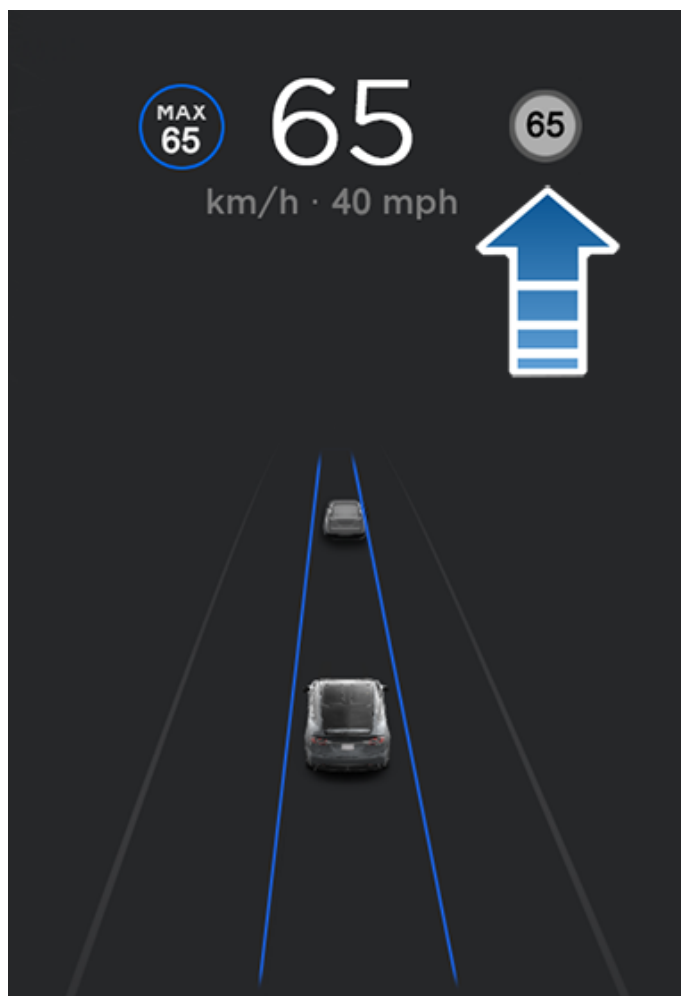

**ΣΗΜΕΪΩΣΗ:** Σε δρόμους όπου τα δεδομένα χάρτη προσδιορίζουν ότι υπάρχει όριο ταχύτητας υπό προϋποθέσεις (για παράδειγμα, όριο ταχύτητας με βάση την ώρα ή τις καιρικές συνθήκες), εμφανίζεται ένα δεύτερο όριο ταχύτητας κάτω από το πρώτο όριο ταχύτητας. Αποτελεί ευθύνη του οδηγού να προσδιορίσει εάν το όριο ταχύτητας υπό συνθήκες είναι σε ισχύ και να προσαρμόσει ανάλογα την ταχύτητα οδήγησης. Ίσως χρειαστεί να ενημερώσετε τους χάρτες που είναι εγκατεστημένοι στο σύστημα για να εμφανιστούν τα όρια ταχύτητας υπό συνθήκες (Ενημερώσεις χαρτών στη σελίδα 210).

Σε περιπτώσεις όπου το Model X δεν μπορεί να προσδιορίσει ένα όριο ταχύτητας ή ο Περιοριστής ταχύτητας δεν είναι βέβαιος εάν το όριο ταχύτητας που ελήφθη είναι ακριβές, μπορεί να μην εμφανίζεται στον πίνακα οργάνων το σήμα ορίου ταχύτητας και να μην ενεργοποιούνται οι προειδοποιήσεις.

**ΣΗΜΕΪΩΣΗ:** Οι προειδοποιήσεις ορίου ταχύτητας σβήνουν μετά από δέκα δευτερόλεπτα ή όταν το Model X επιβραδύνει κάτω από το καθορισμένο όριο.

**⚠️ ΠΡΟΕΙΔΟΠΟΪΣΗ:** Μην βασίζεστε στον Περιοριστή ταχύτητας για να καθορίσετε το κατάλληλο όριο ταχύτητας ή την ταχύτητα οδήγησης. Οδηγείτε πάντα με ασφαλή ταχύτητα, ανάλογα με την κυκλοφορία και τις συνθήκες του οδοστρώματος.

## Έλεγχος του Περιοριστή ταχύτητας

Για να προσαρμόσετε τη ρύθμιση Speed Limit Warning, αγγίξτε τις επιλογές **Controls > Autopilot > Speed Limit Warning** και, στη συνέχεια, ορίστε μία από τις παρακάτω επιλογές:

- **Off** - Δεν εμφανίζονται προειδοποιήσεις ορίου ταχύτητας και δεν ακούγονται ηχητικά σήματα.
- **Display** - Τα σήματα ορίου ταχύτητας εμφανίζονται στον πίνακα οργάνων και το μέγεθος του σήματος αυξάνεται όταν υπερβαίνετε το καθορισμένο όριο.
- **Chime** - Εκτός από την οπτική ένδειξη, ακούγεται ένα ηχητικό σήμα όταν υπερβαίνετε το καθορισμένο όριο ταχύτητας.

Μπορείτε επίσης να καθορίσετε τον τρόπο προσδιορισμού του ορίου ταχύτητας:

- **Relative** - Μπορείτε να ορίσετε μια απόκλιση ορίου ταχύτητας (+ ή -) εάν θέλετε να ειδοποιείστε μόνο όταν υπερβαίνετε το όριο ταχύτητας κατά ένα καθορισμένο ποσό. Για παράδειγμα, μπορείτε να αυξήσετε την απόκλιση στα +10 km/h εάν θέλετε να προειδοποιείστε μόνο όταν υπερβαίνετε το όριο ταχύτητας κατά 10 km/h.

**ΣΗΜΕΪΩΣΗ:** Η απόκλιση από το όριο ταχύτητας επηρεάζει επίσης τον αριθμό που εμφανίζεται στο γκρι εικονίδιο ταχύτητας στον πίνακα οργάνων.

- **Absolute** - Καθορίστε χειροκίνητα οποιοδήποτε όριο ταχύτητας μεταξύ 30 και 240 km/h.

**ΣΗΜΕΪΩΣΗ:** Ο Περιοριστής ταχύτητας δεν είναι πάντα ακριβής. Σε ορισμένες περιπτώσεις, η θέση ενός δρόμου μπορεί να μην υπολογιστεί σωστά και ο Περιοριστής ταχύτητας μπορεί να εμφανίσει μια ταχύτητα για έναν διπλανό δρόμο που μπορεί να έχει διαφορετικό όριο ταχύτητας. Για παράδειγμα, ο Περιοριστής ταχύτητας μπορεί να θεωρήσει ότι το Model X βρίσκεται σε αυτοκινητόδρομο ελεγχόμενης πρόσβασης, όταν στην πραγματικότητα βρίσκεται στον παράδρομό του και το αντίστροφο.

**ΣΗΜΕΪΩΣΗ:** Η επιλεγμένη ρύθμιση διατηρείται μέχρι να την αλλάξετε χειροκίνητα.



## Ζωντανή μέση ταχύτητα

Όταν οδηγείτε μέσα από μια ζώνη μέσης ταχύτητας, το Model X εμφανίζει τη μέση ταχύτητά σας στον πίνακα οργάνων κάτω από το εντοπισμένο όριο ταχύτητας.

Το πίνακα οργάνων εμφανίζει επίσης την απόσταση που απομένει στη ζώνη μέσης ταχύτητας.

**ΣΗΜΕΪΩΣΗ:** Απαιτείται Σύνδεση Premium. Για να ενεργοποιήσετε αυτήν τη λειτουργία, ενεργοποιήστε την online δρομολόγηση, αγγίζοντας τις επιλογές **Controls > Navigation > Online Routing** (βλ. [Χάρτες και πλοήγηση στη σελίδα 204](#)).

## Περιορισμοί και ανακρίβειες

Ο Περιοριστής ταχύτητας μπορεί να μην είναι πλήρως λειτουργικός ή μπορεί να παρέχει ανακριβείς πληροφορίες σε αυτές τις περιπτώσεις:

- Η ορατότητα είναι κακή και τα σήματα ορίου ταχύτητας δεν είναι ευκρινώς ορατά (λόγω έντονης βροχής, χιονιού, ομίχλης κ.λπ.).
- Έντονο φως (π.χ. προβολείς από το αντίθετο ρεύμα ή άμεσο ηλιακό φως) παρεμβάλλεται στην εικόνα των καμερών.
- Model X κινείται πολύ κοντά σε ένα προπορευόμενο όχημα, το οποίο εμποδίζει την ορατότητα των καμερών.
- Το παρμπρίζ εμποδίζει την ορατότητα της κάμερας (θαμπωμένο, βρόμικο, καλυμμένο με αυτοκόλλητα κ.λπ.).
- Τα σήματα ορίου ταχύτητας αποκρύπτονται από αντικείμενα.
- Τα όρια ταχύτητας που είναι αποθηκευμένα στη βάση δεδομένων χάρτη είναι εσφαλμένα ή μη ενημερωμένα.
- Model X κινείται σε περιοχή όπου δεν υπάρχουν διαθέσιμα δεδομένα GPS ή χάρτη ή όπου δεν είναι δυνατός ο εντοπισμός σημάτων ορίου ταχύτητας.
- Κυκλοφοριακές πινακίδες που δεν συμμορφώνονται με τις τυπικές αναγνωρίσιμες μορφές, όπως ψηφιακές ή προσωρινές πινακίδες ταχύτητας.
- Υπάρχει μια πρόσφατη αλλαγή σε ένα όριο ταχύτητας ή δρόμο.



**ΠΡΟΕΙΔΟΠΟΪΣΗ:** Η παραπάνω λίστα δεν περιλαμβάνει όλες τις πιθανές καταστάσεις που μπορεί να επηρεάσουν τη σωστή λειτουργία του Περιοριστή ταχύτητας. Ο Περιοριστής ταχύτητας μπορεί να μην παρέχει προειδοποιήσεις για πολλούς άλλους λόγους.





## Πληροφορίες για το σύστημα ασφαλείας

**ΣΗΜΕΪΩΣΗ:** Ανάλογα με την περιοχή αγοράς, το όχημά σας μπορεί να μην διαθέτει ηχητικό συναγερμό ή οι λειτουργίες ασφαλείας μπορεί να μην ανταποκρίνονται ακριβώς όπως περιγράφεται.

Εάν το Model X δεν εντοπίσει κάποιο κλειδί κοντά και ανοίξει μια κλειδωμένη πόρτα ή ένας χώρος αποσκευών, ακούγεται ένας συναγερμός. Αναβοσβήνουν, επίσης, οι προβολείς και τα φλας. Για να απενεργοποιήσετε τον συναγερμό, πατήστε οποιοδήποτε κουμπί στο keyfob.

Για να ενεργοποιήσετε ή να απενεργοποιήσετε χειροκίνητα το σύστημα συναγερμού, αγγίξτε τις επιλογές **Controls > Safety > Security Alarm**. Όταν είναι ενεργοποιημένο, το Model X ενεργοποιεί τον συναγερμό του ένα λεπτό μετά την έξοδό σας από το όχημα, οι πόρτες κλειδώνουν και δεν ανιχνεύεται πλέον ένα αναγνωρισμένο κλειδί.

Μα σειρήνα που υποστηρίζεται από μπαταρία (εάν υπάρχει) ηχεί στις περιπτώσεις όπου ανοίγει μια κλειδωμένη πόρτα ή χώρος αποσκευών και το Model X δεν εντοπίζει ένα κλειδί σε κοντινή απόσταση. Εάν θέλετε να ακούγεται αυτή η σειρήνα και σε περιπτώσεις όπου το όχημα ανιχνεύει κίνηση στο εσωτερικό της καμπίνας, ενεργοποιήστε την επιλογή **Tilt/Intrusion** (βλ. [Tilt/Intrusion \(εάν υπάρχει\) στη σελίδα 185](#)).

**ΣΗΜΕΪΩΣΗ:** Αν το Model X είναι στη λειτουργία Sentry Mode (βλ. [Τρόπος χρήσης της λειτουργίας Sentry Mode \(με μονάδα flash USB\) στη σελίδα 189](#)), η ρύθμιση **Security Alarm** δεν είναι διαθέσιμη.

### Tilt/Intrusion (εάν υπάρχει)

*Ανάλογα με τη διαμόρφωση, την περιοχή αγοράς και την ημερομηνία κατασκευής, το όχημά σας ενδέχεται να μην διαθέτει αυτήν τη λειτουργία.*

Η ρύθμιση **Security Alarm** πρέπει να είναι ενεργοποιημένη, για να ενεργοποιηθεί η ρύθμιση **Tilt/Intrusion**.

Με τη ρύθμιση **Tilt/Intrusion**, ο ήχος συναγερμού του οχήματος ακούγεται εάν το Model X εντοπίσει κίνηση στο εσωτερικό της καμπίνας ή μετακινηθεί ή πάρει κλίση (για παράδειγμα, με γερανό ή γρύλο). Για ενεργοποίηση, αγγίξτε τις επιλογές **Controls > Safety > Tilt/Intrusion**.

Ο αισθητήρας παραβίασης απενεργοποιείται αυτόματα στις περιπτώσεις όπου το σύστημα κλιματισμού λειτουργεί ενώ εξέρχεστε από το όχημα. Για να παρακάμψετε τη ρύθμιση, μπορείτε να ενεργοποιήσετε ξανά τον αισθητήρα κλίσης/ παραβίασης χειροκίνητα, αφού επιλέξετε μία από τις λειτουργίες Keep Climate On, Dog ή Camp Mode.

Ο αισθητήρας κλίσης/παραβίασης επανενεργοποιείται αυτόματα στην αρχή κάθε κύκλου οδήγησης.

**ΣΗΜΕΪΩΣΗ:** Ο συναγερμός **Tilt/Intrusion** πρέπει να απενεργοποιηθεί, για να μπορέσετε να χρησιμοποιήσετε τη λειτουργία **Cabin Overheat Protection** (βλ. [Σύστημα προστασίας υπερθέρμανσης καμπίνας στη σελίδα 197](#)).

**ΣΗΜΕΪΩΣΗ:** Εάν σκοπεύετε να αφήσετε κάτι που κινείται μέσα στο κλειδωμένο όχημα, μην ξεχάσετε να απενεργοποιήσετε τη ρύθμιση **Tilt/Intrusion**. Εάν αυτή η ρύθμιση είναι ενεργοποιημένη, κάθε ανίχνευση κίνησης στο εσωτερικό του Model X ενεργοποιεί τον συναγερμό παραβίασης.

**ΣΗΜΕΪΩΣΗ:** Αν το Model X είναι στη λειτουργία Sentry Mode (βλ. [Τρόπος χρήσης της λειτουργίας Sentry Mode \(με μονάδα flash USB\) στη σελίδα 189](#)), η ρύθμιση **Tilt/Intrusion** δεν είναι διαθέσιμη.

## Αναβάθμιση Enhanced Anti-Theft (εάν υπάρχει)

Εάν το όχημά σας διαθέτει την αναβάθμιση Enhanced Anti-Theft (ενισχυμένη αντικλεπτική προστασία), η κόρνα ηχεί στις περιπτώσεις όπου ανοίγει μια κλειδωμένη πόρτα ή χώρος αποσκευών και το Model X δεν εντοπίζει ένα κλειδί σε κοντινή απόσταση. Εάν είναι ενεργοποιημένη η ρύθμιση **Tilt/Intrusion**, η κόρνα ηχεί επίσης εάν το Model X εντοπίσει κίνηση στο εσωτερικό της καμπίνας ή εάν το όχημα μετακινηθεί ή πάρει κλίση (για παράδειγμα με γερανό ή γρύλο). Για να ενεργοποιήσετε ή να απενεργοποιήσετε το σύστημα εντοπισμού κλίσης/παραβίασης, αγγίξτε τις επιλογές **Controls > Safety > Tilt/Intrusion**.

## Εισαγωγή PIN για έναρξη οδήγησης

Για να αυξήσετε την ασφάλεια, αποτρέψτε την οδήγηση του Model X μέχρι να εισαχθεί ένα 4ψήφιο PIN (προσωπικός κωδικός αναγνώρισης). Για να ενεργοποιήσετε αυτήν τη ρύθμιση, αγγίξτε τις επιλογές **Controls > Safety > PIN to Drive** και ακολουθήστε τις οδηγίες που εμφανίζονται στην οθόνη για να δημιουργήσετε ένα PIN οδήγησης.

Όταν είναι ενεργοποιημένη αυτή η ρύθμιση, εκτός από την εισαγωγή του 4ψήφιου κωδικού PIN για έναρξη οδήγησης, πρέπει επίσης να τον χρησιμοποιήσετε για να εισέλθετε στη λειτουργία Έτοιμο για παρκαδόρο για πρώτη φορά και να δημιουργήσετε τον 4ψήφιο κωδικό PIN για την είσοδο και έξοδο από τη λειτουργία Έτοιμο για παρκαδόρο. Στη λειτουργία Έτοιμο για παρκαδόρο, μπορείτε να οδηγήσετε το Model X χωρίς να απαιτείται η εισαγωγή PIN οδήγησης από τον παρκαδόρο. Η ρύθμιση **PIN to Drive** απενεργοποιείται όταν είναι ενεργή η λειτουργία Έτοιμο για παρκαδόρο.

Εάν ξεχάσετε το PIN οδήγησης, αγγίξτε τον σύνδεσμο για να εισάγετε τα διαπιστευτήρια σύνδεσης Tesla στο αναδυόμενο παράθυρο PIN για έναρξη οδήγησης και, στη συνέχεια, ακολουθήστε τις οδηγίες που εμφανίζονται στην οθόνη αφής.



# Ασφάλεια & ρυθμίσεις ασφαλείας

**ΣΗΜΕΪΩΣΗ:** Στην απίθανη περίπτωση που η οθόνη αφής δεν ανταποκρίνεται, ενδέχεται να μην μπορείτε να εισαγάγετε το PIN. Σε αυτήν την περίπτωση, προσπαθήστε πρώτα να επανεκκινήσετε την οθόνη αφής (βλ.

Επανεκκίνηση της οθόνης αφής ή του πίνακα οργάνων στη σελίδα 8). Εάν η οθόνη αφής εξακολουθεί να μην αποκρίνεται, εξακολουθείτε να μπορείτε να παρακάμψετε την Εισαγωγή PIN για έναρξη οδήγησης, ενεργοποιώντας την οδήγηση χωρίς κλειδί στην εφαρμογή Tesla για κινητά.

## PIN ντουλαπιού συνοδηγού

Προστατέψτε τα περιεχόμενα στο ντουλαπάκι συνοδηγού με ένα 4ψήφιο PIN (δεν σχετίζεται με το PIN για την έναρξη οδήγησης). Για ενεργοποίηση, αγγίξτε τις επιλογές **Controls > Safety > Glovebox PIN** και ακολουθήστε τις οδηγίες στην οθόνη αφής. Όταν ενεργοποιηθεί, θα σας ζητείται να εισαγάγετε το PIN για να ανοίξει το ντουλαπάκι συνοδηγού. Επιλέξτε τον διακόπτη εναλλαγής για απενεργοποίηση και, στη συνέχεια, πληκτρολογήστε το PIN για να καταργήσετε αυτό το πρόσθετο επίπεδο προστασίας ασφαλείας.

Εάν ξεχάσετε το PIN για το ντουλαπάκι συνοδηγού, μπορείτε να το αλλάξετε εισάγοντας τα διαπιστευτήρια σύνδεσής σας στην Tesla και ακολουθώντας τις οδηγίες που εμφανίζονται στην οθόνη αφής.

**ΣΗΜΕΪΩΣΗ:** Με τη χρήση ενός **Glovebox PIN** μπορεί να ανοίξει το ντουλαπάκι συνοδηγού ακόμη και όταν το Model X βρίσκεται στη λειτουργία Έτοιμο για παρκαδόρο.

## Λειτουργία ορίου ταχύτητας

Η λειτουργία ορίου ταχύτητας σας επιτρέπει να περιορίζετε την επιτάχυνση και τη μέγιστη ταχύτητα οδήγησης σε μια επιλεγμένη τιμή μεταξύ 80 και 193 km/h. Την πρώτη φορά που θα χρησιμοποιήσετε αυτήν τη λειτουργία, πρέπει να δημιουργήσετε έναν 4ψήφιο κωδικό PIN, τον οποίο θα πρέπει να χρησιμοποιείτε για την ενεργοποίηση και την απενεργοποίηση της λειτουργίας ορίου ταχύτητας. Όταν είναι ενεργοποιημένη και η ταχύτητα οδήγησης φτάσει να απέχει περίπου 5 km/h από τη μέγιστη ταχύτητα, ακούγεται ένας ήχος ειδοποίησης, εμφανίζεται ένα μήνυμα στην οθόνη αφής και το Model X στέλνει μια ειδοποίηση στην εφαρμογή για κινητά. Μπορείτε επίσης να πατήσετε τις επιλογές **Security > Speed Limit Mode** για να την ενεργοποιήσετε μέσω της εφαρμογής Tesla για κινητά. Για να ενεργοποιήσετε τη λειτουργία ορίου ταχύτητας:

1. Βεβαιωθείτε ότι στο Model X έχει επιλεγεί η σχέση στάθμευσης.
2. Πατήστε τις επιλογές **Controls > Safety > Speed Limit Mode** στην οθόνη αφής.
3. Επιλέξτε τη μέγιστη ταχύτητα οδήγησης.
4. Σύρετε το ρυθμιστικό στη θέση **On**.
5. Εισαγάγετε τον 4ψήφιο κωδικό PIN που θέλετε να χρησιμοποιείτε για την ενεργοποίηση και την απενεργοποίηση της λειτουργίας ορίου ταχύτητας.

**ΣΗΜΕΪΩΣΗ:** Αν ξεχάσετε τον κωδικό PIN, μπορείτε να απενεργοποιήσετε τη λειτουργία ορίου ταχύτητας εισάγοντας τα διαπιστευτήρια σύνδεσης στον λογαριασμό Tesla που διαθέτετε.

**ΣΗΜΕΪΩΣΗ:** Όσο είναι ενεργοποιημένη η λειτουργία ορίου ταχύτητας, η επιτάχυνση ρυθμίζεται αυτόματα σε **Chill**.

 **ΠΡΟΕΙΔΟΠΟΪΣΗ:** Κατά την οδήγηση σε κατηφόρα, η ταχύτητα πορείας μπορεί να αυξηθεί, με αποτέλεσμα το Model X να υπερβεί τη μέγιστη ταχύτητα που έχετε επιλέξει.

 **ΠΡΟΕΙΔΟΠΟΪΣΗ:** Η λειτουργία ορίου ταχύτητας δεν υποκαθιστά την ορθή κρίση και την εκπαίδευση του οδηγού ούτε την ανάγκη στενής παρακολούθησης των ορίων ταχύτητας και των συνθηκών οδήγησης. Ατυχήματα συμβαίνουν σε οποιαδήποτε ταχύτητα και είναι δική σας ευθύνη να οδηγείτε με ασφάλεια.

## Εκκαθάριση δεδομένων προγράμματος περιήγησης

Μπορείτε να εκκαθαρίσετε τα δεδομένα του προγράμματος περιήγησης του οχήματός σας (όπως θα κάνατε σε έναν υπολογιστή ή smartphone) μεταβαίνοντας στην επιλογή **Controls > Service > Clear Browser Data**. Αυτό είναι χρήσιμο σε πολλές περιπτώσεις, π.χ. σε περίπτωση διαγραφής ρυθμίσεων ή αναζητήσεων που έχουν γίνει από άλλο οδηγό.

Ελέγξτε τα πλαίσια στο αναδυόμενο παράθυρο στην οθόνη αφής, αν θέλετε να μην συμπεριληφθούν οι σελιδοδείκτες ή/και το ιστορικό.



**ΣΗΜΕΪΩΣΗ:** Ανάλογα με την περιοχή αγοράς, τη διαμόρφωση του οχήματος, τον προαιρετικό εξοπλισμό που έχετε αγοράσει και την έκδοση του λογισμικού, το όχημά σας μπορεί να μην διαθέτει Dashcam ή οι λειτουργίες μπορεί να μην λειτουργούν ακριβώς όπως περιγράφεται. **Είναι αποκλειστική σας ευθύνη να συμβουλευέστε και να συμμορφώνεστε με τους τοπικούς κανονισμούς και τους περιορισμούς ιδιοκτησίας αναφορικά με τη χρήση καμερών.**

Η Dashcam καταγράφει πλάνα βίντεο της περιοχής γύρω από το όχημα καθώς οδηγείτε. Χρησιμοποιήστε την Dashcam για καταγραφή περιστατικών που προκύπτουν κατά την οδήγηση ή άλλων αξιοσημείωτων συμβάντων, όπως θα κάνατε με μια εξωτερική dashcam σε άλλα οχήματα.

Το εικονίδιο Dashcam βρίσκεται στην εκκίνηση εφαρμογών. Μπορείτε να προσθέσετε την εφαρμογή Dashcam στην κάτω γραμμή για εύκολη πρόσβαση (βλ. [Προσαρμογή του πεδίου My Apps στη σελίδα 7](#)). Όταν στο Model X έχει επιλεγεί η σχέση στάθμευσης, αν αγγίξετε το εικονίδιο Dashcam θα εμφανιστεί το πρόγραμμα προβολής Viewer (βλ. [Προβολή εγγραφών βίντεο στη σελίδα 191](#)).



Για την προστασία του απορρήτου σας, οι εγγραφές βίντεο αποθηκεύονται τοπικά στην ενσωματωμένη μνήμη μιας διαμορφωμένης μονάδας flash USB. Οι εγγραφές δεν στέλνονται στην Tesla. Model X δεν εκτελεί εγγραφή βίντεο όταν η Dashcam είναι απενεργοποιημένη (**Off**).

## Τρόπος χρήσης της Dashcam

1. Διαμορφώστε μια μονάδα flash USB. Η Dashcam απαιτεί μια σωστά μορφοποιημένη μονάδα USB που έχει τοποθετηθεί στη θύρα USB του οχήματός σας, για την αποθήκευση και ανάκτηση πλάνων. Τα οχήματα που έχουν κατασκευαστεί από τις αρχές του 2020 περίπου διαθέτουν μια προδιαμορφωμένη μονάδα flash USB μέσα στο ντουλαπάκι συνοδηγού. Υπάρχουν δύο τρόποι για τη διαμόρφωση της μονάδας flash, εάν χρειάζεται:
  - Διαμορφώστε τη μονάδα flash μέσω Model X. Συνδέστε τη μονάδα flash στη θύρα USB και αγγίξτε τις επιλογές **Controls > Safety > Format USB Drive**.
  - Διαμορφώστε τη μονάδα flash σε έναν υπολογιστή. Βλ. [Απαιτήσεις μονάδας USB για εγγραφή βίντεο στη σελίδα 191](#) για περισσότερες πληροφορίες.
2. Εισαγάγετε τη μονάδα flash USB στη θύρα USB του οχήματός σας, κατά προτίμηση σε εκείνη στο ντουλαπάκι συνοδηγού (εάν διατίθεται).
3. Ενεργοποιήστε την Dashcam αγγίζοντας τις επιλογές **Controls > Safety > Dashcam**. Η Dashcam σας επιτρέπει να επιλέξετε πώς και πότε αποθηκεύονται πλάνα. Μπορείτε να επιλέξετε μεταξύ:

- **Auto:** Η Dashcam αποθηκεύει αυτόματα μια εγγραφή στη μονάδα USB όταν το Model X ανιχνεύει ένα σοβαρό συμβάν ασφαλείας, όπως σύγκρουση ή άνοιγμα αερόσακου. Όταν επιλέξετε το στοιχείο **Auto**, η ανίχνευση μπορεί να διαφέρει και υπόκειται στην ισχύ του οχήματός σας, στην κατάσταση αναστολής λειτουργίας και στην κατάσταση Autopilot.

**ΣΗΜΕΪΩΣΗ:** Υπάρχουν διάφοροι παράγοντες που καθορίζουν εάν η Dashcam θα αποθηκεύσει αυτόματα την εγγραφή ενός σοβαρού συμβάντος ασφαλείας (για παράδειγμα, η δύναμη, το άνοιγμα ή όχι των αερόσακων κ.λπ.). Μην βασίζεστε στην Dashcam για την αυτόματη καταγραφή όλων των σοβαρών συμβάντων ασφαλείας.

- **Manual:** Πρέπει να αγγίξετε μη αυτόματα το εικονίδιο Dashcam για να αποθηκεύσετε τα καταγεγραμμένα πλάνα των τελευταίων δέκα λεπτών.
- **On Honk:** Όταν πατάτε την κόρνα, η Dashcam αποθηκεύει τα καταγεγραμμένα πλάνα των τελευταίων δέκα λεπτών. Μπορείτε να ενεργοποιήσετε αυτήν τη λειτουργία ταυτόχρονα σε συνδυασμό με τις λειτουργίες **Auto** ή **Manual**.

4. Αφού ενεργοποιηθεί, το εικονίδιο Dashcam υποδεικνύει πότε γίνεται αποθήκευση πλάνων.



Το εικονίδιο αλλάζει για να δείξει την κατάσταση της Dashcam:



**RECORDING:** Η Dashcam εγγράφει. Για να αποθηκεύσετε τα πλάνα βίντεο, αγγίξτε το εικονίδιο. Για να θέσετε σε παύση την εγγραφή, πατήστε παρατεταμένα το εικονίδιο.



**AVAILABLE:** Η Dashcam είναι διαθέσιμη, αλλά δεν εγγράφει ενεργά. Πατήστε το εικονίδιο της dashcam για να ξεκινήσετε την εγγραφή πλάνων βίντεο.



**PAUSED:** Η Dashcam είναι σε παύση. Για να συνεχίσετε την εγγραφή, αγγίξτε το εικονίδιο. Για να μην χάσετε τα πλάνα βίντεο, θέστε σε παύση την Dashcam πριν αφαιρέσετε τη μονάδα flash.



**BUSY:** Η dashcam βρίσκεται στη διαδικασία φόρτωσης, αποθήκευσης ή αντικατάστασης πλάνων βίντεο. Ενώ η dashcam είναι απασχολημένη, τα πλάνα βίντεο δεν αποτυπώνονται και δεν καταγράφονται.



**SAVED:** Αποθηκεύονται πλάνα.



**ΣΗΜΕΪΩΣΗ:** Πρέπει να αποθηκεύσετε τα πλάνα που θέλετε για να τα προβάλετε αργότερα. Model X δεν αποθηκεύει τα καταγεγραμμένα πλάνα, ούτε καν προσωρινά. Τα μη αποθηκευμένα πλάνα που εγγράφονται από την Dashcam αντικαθίστανται συνεχώς. Βλ. [Προβολή εγγραφών βίντεο στη σελίδα 191](#) για περισσότερες πληροφορίες.

5. Όταν αποθηκευτούν τα επιθυμητά πλάνα, προβάλτε τα αποσπάσματα στην οθόνη αφής ή σε έναν υπολογιστή:
  - Οθόνη αφής: Βεβαιωθείτε ότι στο Model X έχει επιλεγεί η σχέση στάθμευσης και αγγίξτε το εικονίδιο Dashcam στην εκκίνηση εφαρμογών. Τα βίντεο οργανώνονται με χρονική σήμανση. Βλ. [Προβολή εγγραφών βίντεο στη σελίδα 191](#) για περισσότερες πληροφορίες.
  - Υπολογιστής: Τοποθετήστε τη μονάδα flash USB σε έναν υπολογιστή και μεταβείτε στον φάκελο TeslaCam. Τα βίντεο οργανώνονται με χρονική σήμανση. Βλ. [Προβολή εγγραφών βίντεο στη σελίδα 191](#) για περισσότερες πληροφορίες.
6. Για να απενεργοποιήσετε την Dashcam, επιλέξτε **Controls > Safety > Dashcam > Off**. Εάν έχει οριστεί σε **Auto**, **Manual** ή **On Honk**, η Dashcam ενεργοποιείται αυτόματα (αλλά ενδέχεται να μην αποθηκεύει ενεργά πλάνα βίντεο, ανάλογα με τις προτιμήσεις σας) κάθε φορά που οδηγείτε.





**ΣΗΜΕΪΩΣΗ:** Ανάλογα με την περιοχή αγοράς, τη διαμόρφωση του οχήματος, τον προαιρετικό εξοπλισμό που έχετε αγοράσει και την έκδοση του λογισμικού, το όχημά σας μπορεί να μην διαθέτει τη λειτουργία Sentry Mode ή οι λειτουργίες μπορεί να μην ανταποκρίνονται ακριβώς όπως περιγράφεται. **Λάβετε υπόψη ότι είναι αποκλειστικά δική σας ευθύνη να συμβουλευέστε και να συμμορφώνεστε με τους τοπικούς κανονισμούς και τους περιορισμούς ιδιοκτησίας αναφορικά με τη χρήση των καμερών.**

Όταν έχουν ενεργοποιηθεί, οι κάμερες και οι αισθητήρες (εάν υπάρχουν) του οχήματός σας παραμένουν σε ενεργή κατάσταση και έτοιμα να καταγράψουν οποιαδήποτε ύποπτη δραστηριότητα γύρω από το όχημά σας όταν το Model X είναι κλειδωμένο και είναι επιλεγμένη η σχέση στάθμευσης. Σκεφτείτε τη λειτουργία Sentry Mode ως ένα έξυπνο σύστημα ασφαλείας του οχήματος, το οποίο σας ειδοποιεί όταν ανιχνεύει τις κοντινές, πιθανές απειλές.

Εάν ανιχνευθεί απειλή ή οι αισθητήρες του οχήματος διαπιστώσουν ότι υπάρχει μεγάλη σπασμωδική κίνηση, όπως όταν ρυμουλκούνται ή ταρακουνιούνται, η λειτουργία Sentry Mode:

- Ενεργοποιεί τους προβολείς.
- Ενεργοποιεί τον συναγερμό.
- Εμφανίζει ένα μήνυμα στην οθόνη αφής που υποδεικνύει ότι οι κάμερες ενδέχεται να καταγράψουν για να ενημερώσει τα άτομα που βρίσκονται εκτός του οχήματος.
- Σάς ειδοποιεί για τον συναγερμό στην εφαρμογή για κινητά.
- Αποθηκεύει τα πλάνα του συμβάντος στη μονάδα USB (εάν υπάρχει).

Η λειτουργία Sentry Mode είναι απενεργοποιημένη από προεπιλογή. Μπορείτε να χρησιμοποιείτε φωνητικές εντολές ή την εφαρμογή Tesla για κινητά για να ενεργοποιείτε ή να απενεργοποιείτε εύκολα τη λειτουργία Sentry Mode. Για να ενεργοποιήσετε τη λειτουργία Sentry χρησιμοποιώντας φωνητικές εντολές, πείτε "Keep Tesla safe", "Keep my car safe", "Sentry on" ή "Enable Sentry" (βλ. [Φωνητικές εντολές στη σελίδα 17](#)).

Η λειτουργία Sentry Mode απαιτεί η μπαταρία σας να είναι τουλάχιστον 20% φορτισμένη. Εάν η μπαταρία πέσει κάτω από το 20%, η λειτουργία Sentry Mode απενεργοποιείται και η εφαρμογή για κινητά σας στέλνει μια ειδοποίηση. Η κατανάλωση ρεύματος μπορεί να αυξηθεί όταν είναι ενεργή η λειτουργία Sentry Mode.

**ΣΗΜΕΪΩΣΗ:** Όταν είναι ενεργοποιημένη η λειτουργία Sentry Mode, οι ρυθμίσεις του συναγερμού ασφαλείας (**Controls > Safety > Security Alarm**) δεν είναι διαθέσιμες.



**ΠΡΟΣΟΧΗ:** Μην βασίζεστε στη λειτουργία Sentry Mode για την προστασία του Model X από όλες τις πιθανές απειλές ασφαλείας. Η λειτουργία Sentry Mode χρησιμοποιεί πολλούς παράγοντες για να διαπιστώσει αν θα πρέπει να ενεργοποιήσει τον συναγερμό ασφαλείας. Ενδέχεται να μην ανιχνεύονται όλες οι προσκρούσεις ή να μην ενεργοποιείται σε όλες τις περιπτώσεις ο συναγερμός. Παρόλο που μπορεί να βοηθήσει στην αποτροπή ορισμένων απειλών, κανένα σύστημα ασφαλείας δεν μπορεί να αποτρέψει όλες τις επιθέσεις.

**ΣΗΜΕΪΩΣΗ:** Η λειτουργία Sentry Mode στέλνει ειδοποιήσεις στην εφαρμογή κινητού μόνο όταν ενεργοποιείται ο συναγερμός, όταν κάποιος επιχειρήσει να ανοίξει μια πόρτα ή τον χώρο επισκευών ή όταν ανιχνεύονται απότομες σπασμωδικές κινήσεις από το όχημα. Εάν η λειτουργία Sentry Mode δεν θεωρεί ένα συμβάν ως σαφή απειλή, το όχημα καταγράφει πλάνα αλλά δεν ενεργοποιεί τον συναγερμό.

## Τρόπος χρήσης της λειτουργίας Sentry Mode (με μονάδα flash USB)

1. Για τη λειτουργία Sentry Mode, απαιτείται μια σωστά διαμορφωμένη μονάδα USB που έχει τοποθετηθεί στη θύρα USB του οχήματός σας. Τα οχήματα που έχουν κατασκευαστεί από τις αρχές του 2020 περίπου διαθέτουν μια προδιαμορφωμένη μονάδα flash USB μέσα στο ντουλαπάκι συνοδηγού. Υπάρχουν δύο τρόποι για τη διαμόρφωση της μονάδας USB:
  - Συνδέστε τη μονάδα USB στη θύρα USB και αγγίξτε τις επιλογές **Controls > Safety > Format USB Drive**. Το όχημά σας διαμορφώνει αυτόματα τη μονάδα USB για εσάς.
  - Διαμορφώστε τη μονάδα USB σε έναν υπολογιστή. Βλ. [Απαιτήσεις μονάδας USB για εγγραφή βίντεο στη σελίδα 191](#) για περισσότερες πληροφορίες.
2. Εισαγάγετε τη μονάδα USB στη θύρα USB του οχήματός σας, κατά προτίμηση σε εκείνη στο ντουλαπάκι συνοδηγού (εάν διατίθεται).
3. Με το όχημά σας στη θέση στάθμευσης, ενεργοποιήστε την Dashcam μεταβαίνοντας στις επιλογές **Controls > Safety > Dashcam** (Η Dashcam πρέπει να είναι ενεργοποιημένη για να λειτουργήσει το Sentry Mode).
4. Αγγίξτε τις επιλογές **Controls > Safety > Sentry Mode > On**. Αφού ενεργοποιηθεί η λειτουργία Sentry Mode, το εικονίδιο της στη γραμμή κατάστασης γίνεται κόκκινο.



**ΣΗΜΕΪΩΣΗ:** Οι εγγραφές πίσω κάμερας είναι διαθέσιμες μόνο σε οχήματα κατασκευασμένα μετά από περίπου τον Φεβρουάριο 2018.





## Sentry Mode

Όταν είναι ενεργοποιημένη, η λειτουργία Sentry Mode είναι σε αδράνεια, έτοιμη να ηχήσει τον συναγερμό και να αποθηκεύσει μία εγγραφή του συμβάντος ασφαλείας εάν ενεργοποιηθεί. Η διάρκεια του κλιπ της εγγραφής μπορεί να προσαρμοστεί (αγγίξτε τις επιλογές **Safety > Sentry Mode > Sentry Mode Clip Length**). Βλ. [Προβολή εγγραφών βίντεο στη σελίδα 191](#) για πληροφορίες σχετικά με την προβολή των πλάνων.

5. Για να ενεργοποιήσετε/απενεργοποιήσετε χειροκίνητα τη λειτουργία Sentry Mode έως την επόμενη διαδρομή, αγγίξτε το εικονίδιο Sentry Mode. Η λειτουργία Sentry Mode είναι απενεργοποιημένη όταν το εικονίδιο πάψει να έχει κόκκινο χρώμα.



Απενεργοποιήστε (**Off**) τη λειτουργία Sentry Mode επιλέγοντας **Controls > Safety > Sentry Mode** για να παραμείνει απενεργοποιημένη για παραπάνω από έναν κύκλο οδήγησης.

## Τρόπος χρήσης της λειτουργίας Sentry Mode (χωρίς μονάδα flash USB)

Όταν είναι ενεργοποιημένη η λειτουργία Sentry Mode και ανιχνεύεται ένα συμβάν ασφαλείας, αλλά χωρίς να έχει συνδεθεί μονάδα USB σε θύρα USB, το όχημά σας, σας ειδοποιεί μέσω της εφαρμογής για κινητά, χωρίς εγγραφές από την κάμερα.

## Ρυθμίσεις λειτουργίας Sentry Mode

### • Εξαίρεση συγκεκριμένων τοποθεσιών

Στην επιλογή **Controls > Safety > Sentry Mode**, μπορείτε να καθορίσετε εάν θέλετε να *μην* ενεργοποιείται η λειτουργία Sentry Mode σε συγκεκριμένες τοποθεσίες (βλ. [Εργασία, οικία και αγαπημένοι προορισμοί στη σελίδα 207](#) για περισσότερες πληροφορίες):

- **Exclude Home:** Η λειτουργία Sentry Mode δεν θα ενεργοποιείται αυτόματα στην τοποθεσία που έχει οριστεί ως Οικία στη λίστα Αγαπημένα.
- **Exclude Work:** Η λειτουργία Sentry Mode δεν θα ενεργοποιείται αυτόματα στην τοποθεσία που έχει οριστεί ως Εργασία στη λίστα Αγαπημένα.
- **Exclude Favorites:** Η λειτουργία Sentry Mode δεν θα ενεργοποιείται αυτόματα σε οποιαδήποτε τοποθεσία περιλαμβάνεται στη λίστα Αγαπημένα.

**ΣΗΜΕΪΩΣΗ:** Για να αναγνωρίσει μια τοποθεσία που αναφέρεται ως Home (Οικία), Work (Εργασία) ή Favorite (Αγαπημένη), το Model X πρέπει να είναι σταθμευμένο σε απόσταση περίπου 500 μέτρων από την αποθηκευμένη τοποθεσία.

Για να αποθηκεύσετε μια τοποθεσία οικίας ή εργασίας, αγγίξτε τις επιλογές **Navigate > Set Home/Set Work**. Για να δημιουργήσετε μια επιλογή **Favorite**, αγγίξτε το αστέρι κατά την προβολή μιας διεύθυνσης στον χάρτη. Με τη χειροκίνητη ενεργοποίηση ή απενεργοποίηση της λειτουργίας Sentry Mode μέσω της οθόνης αφής ή της εφαρμογής για κινητά, παρακάμπτονται οι προτιμήσεις εξαίρεσης για την οικία, την εργασία ή τα αγαπημένα σας, μέχρι την επόμενη φορά που θα οδηγήσετε.

### • Ρύθμιση διάρκειας κλιπ Sentry Mode

Εάν η λειτουργία Sentry Mode έχει ρυθμιστεί για να καταγράφει τις εγγραφές της κάμερας των συμβάντων ασφαλείας χρησιμοποιώντας μια σωστά διαμορφωμένη μονάδα USB, μπορείτε να προσαρμόσετε τη διάρκεια της εγγραφής στην οθόνη αφής σας (αγγίξτε τις επιλογές **Controls > Safety > Sentry Mode > Sentry Mode Clip Length**).

### • Ρύθμιση με βάση την κάμερα περιφρούρησης

Όταν η επιλογή **Camera-Based Detection** είναι ενεργοποιημένη, το Sentry Mode χρησιμοποιεί τις εξωτερικές κάμερες του οχήματος, επιπλέον των αισθητήρων οχήματος, για να ανιχνεύσει ένα συμβάν ασφαλείας όταν το όχημα είναι σταθμευμένο. Αν είναι απενεργοποιημένη, το όχημά σας αποθηκεύει κλιπ στη μονάδα USB μόνο σε περίπτωση ανίχνευσης μιας φυσικής απειλής. Για ρύθμιση, αγγίξτε τις επιλογές **Controls > Safety > Sentry Mode > Camera-Based Detection**.

Βλ. [Προβολή εγγραφών βίντεο στη σελίδα 191](#) για περισσότερες πληροφορίες σχετικά με την προβολή περιεχομένου Sentry Mode.

**ΣΗΜΕΪΩΣΗ:** Όταν ο εσωτερικός χώρος αποθήκευσης γεμίσει πλήρως, οι νέες εγγραφές αντικαθιστούν τις παλιές εγγραφές.



**ΣΗΜΕΪΩΣΗ:** Η δυνατότητα διαμόρφωσης μονάδων USB και αποθήκευσης πλάνων βίντεο από αυτές μπορεί να μην είναι διαθέσιμη στο δικό σας όχημα ανάλογα με την ημερομηνία παραγωγής και τη διαμόρφωση του οχήματος.

Για ορισμένες λειτουργίες, απαιτείται να χρησιμοποιήσετε μια μονάδα USB (για παράδειγμα, για τις λειτουργίες Dashcam, Sentry Mode), η οποία πληροί τις ακόλουθες απαιτήσεις:

- Ελάχιστη χωρητικότητα χώρου αποθήκευσης 64 GB. Χρησιμοποιήστε μια μονάδα USB με όσο το δυνατόν περισσότερο διαθέσιμο χώρο αποθήκευσης. Τα πλάνα βίντεο μπορούν να καταλαμβάνουν πολύ χώρο.
- Σταθερή ταχύτητα εγγραφής τουλάχιστον 4 MB/s. Λάβετε υπόψη ότι η σταθερή ταχύτητα εγγραφής διαφέρει από τη μέγιστη ταχύτητα εγγραφής.
- Συμβατότητα με USB 2.0. Εάν χρησιμοποιείτε μονάδα USB 3.0, η μονάδα πρέπει να υποστηρίζει τη λειτουργία USB 2.0.
- Σωστή μορφοποίηση (είτε αυτόματα είτε [χειροκίνητα στη σελίδα 191](#)).

**ΣΗΜΕΪΩΣΗ:** Σε ορισμένες περιοχές της αγοράς, μπορείτε να αγοράσετε συνιστώμενες μονάδες USB στο <http://www.tesla.com>.

## Αυτόματη διαμόρφωση μιας μονάδας USB

Τοποθετήστε τη μονάδα USB σε μια μπροστινή θύρα USB που υποστηρίζει τη δυνατότητα μορφοποίησης, αποθήκευσης και προβολής υλικού βίντεο (βλ. [Ηλεκτρονικά συστήματα στο εσωτερικό του οχήματος στη σελίδα 10](#)). Στη συνέχεια, αγγίξτε τις επιλογές **Controls > Safety > Format USB Drive**. Με αυτόν τον τρόπο, η μονάδα USB διαμορφώνεται αυτόματα ως exFAT και δημιουργούνται φάκελοι TeslaCam. Η μονάδα USB είναι πλέον έτοιμη για εγγραφή και αποθήκευση πλάνων βίντεο.

Η επιλογή **Format USB Drive** είναι διαθέσιμη μόνο όταν έχει τοποθετηθεί μια μονάδα USB (με ένα ή λιγότερα διαμερίσματα) σε μια μπροστινή θύρα USB. Η επιλογή **Format USB Drive** διαγράφει οποιοδήποτε υπάρχον περιεχόμενο στη μονάδα USB. Πριν χρησιμοποιήσετε αυτή τη λειτουργία, μετακινήστε το περιεχόμενο που θέλετε να διατηρήσετε σε διαφορετική συσκευή.

## Χειροκίνητη διαμόρφωση μιας μονάδας USB

Εάν το Model X δεν μπορεί να διαμορφώσει τη μονάδα USB, διαμορφώστε τη χρησιμοποιώντας έναν υπολογιστή:

1. Διαμορφώστε τη μονάδα USB ως exFAT, MS-DOS FAT (για Mac), ext3 ή ext4 (το σύστημα NTFS δεν υποστηρίζεται επί του παρόντος).

2. Δημιουργήστε έναν φάκελο βασικού επιπέδου με όνομα **TeslaCam**. Μπορείτε να χρησιμοποιήσετε μία μονάδα USB για τις λειτουργίες Dashcam, Sentry Mode, και για τα αρχεία ήχου, ωστόσο πρέπει να δημιουργήσετε ξεχωριστά διαμερίσματα για φακέλους εάν η μονάδα USB έχει διαμόρφωση exFAT.
3. Αφού γίνει η διαμόρφωση, τοποθετήστε τη μονάδα USB στη θύρα στο ντουλαπάκι του συνοδηγού (εάν υπάρχει), διαφορετικά χρησιμοποιήστε μια μπροστινή θύρα USB στην κεντρική κονσόλα. Μην χρησιμοποιήσετε κάποια από τις πίσω θύρες USB, καθώς αυτές χρησιμοποιούνται μόνο για φόρτιση συσκευών. Μπορεί να χρειαστούν μερικά δευτερόλεπτα μέχρι να αναγνωρίσει το Model X τη μονάδα USB.
4. Αφού αναγνωριστεί, τα εικονίδια για την Dashcam και τη λειτουργία Sentry Mode εμφανίζονται στο πάνω μέρος της οθόνης αφής. Model X είναι πλέον έτοιμο για την εγγραφή βίντεο.

**ΣΗΜΕΪΩΣΗ:** Μπορεί να χρειαστεί να ενεργοποιήσετε πρώτα τη λειτουργία Sentry Mode (εάν υπάρχει) αγγίζοντας **Controls > Safety > Sentry Mode**.

## Προβολή εγγραφών βίντεο

Εάν το υλικό έχει αποθηκευτεί, μπορείτε να προβάλετε τα κλιπ στην οθόνη αφής ή σε υπολογιστή.

Όταν εξαντληθεί ο χώρος αποθήκευσης στη μονάδα USB, δεν θα μπορούν πλέον να αποθηκευτούν πλάνα βίντεο. Για να μην γεμίσει η μονάδα USB, μετακινείτε τακτικά τα αποθηκευμένα βίντεο σε άλλη συσκευή και διαγράφετέ τα από τη μονάδα USB.

Όταν είναι ενεργοποιημένες, οι λειτουργίες Dashcam και Sentry Mode καταγράφουν πλάνα σε κύκλους. Τα πλάνα αντικαθίστανται συνεχώς, εκτός αν τα αποθηκεύσετε. Για να δείτε τα πλάνα που θέλετε θα πρέπει να τα αποθηκεύσετε, διαφορετικά θα διαγραφούν και θα αντικατασταθούν με καινούργια. Για πληροφορίες σχετικά με την αποθήκευση των πλάνων, βλ. [Sentry Mode στη σελίδα 189](#) και [Dashcam στη σελίδα 187](#). Τέσσερα βίντεο εγγράφονται για κάθε αποθηκευμένο απόσπασμα, ένα από κάθε κάμερα (μπροστά, πίσω, αριστερά και δεξιά).

Για τη συμμόρφωση με τις απαιτήσεις απορρήτου της ΕΕ, η λειτουργία Sentry Mode καταγράφει μόνο έως και 10 λεπτά πλάνων κάθε φορά. Τα πλάνα αποθηκεύονται μόνο όταν ανιχνευτεί ένα συμβάν ασφαλείας από το αυτοκίνητο ή την κάμερα. Διαφορετικά, το όχημα διαγράφει όλα τα μη αποθηκευμένα, πρόσφατα καταγεγραμμένα πλάνα σε αυτές τις περιπτώσεις:

- Όταν απενεργοποιείτε τη λειτουργία Sentry Mode.
- Όταν μπαίνετε ξανά στο όχημα.

**ΣΗΜΕΪΩΣΗ:** Οι εγγραφές πίσω κάμερας είναι διαθέσιμες μόνο σε οχήματα κατασκευασμένα μετά από περίπου τον Φεβρουάριο 2018.



# Απαιτήσεις μονάδας USB για εγγραφή βίντεο

## Προβολή στην οθόνη αφής

Μπορείτε να προβάλετε καταγεγραμμένα πλάνα βίντεο στην οθόνη αφής όταν το Model X είναι στη θέση στάθμευσης. Αγγίξτε το εικονίδιο Dashcam που βρίσκεται στην εκκίνηση εφαρμογών. Στην καρτέλα εμφανίζεται μια λίστα όλων των αποσπασμάτων βίντεο, οργανωμένα κατά τοποθεσία και χρονική σήμανση. Αν χρειάζεται, μπορείτε να κάνετε παύση, γρήγορη μετακίνηση προς τα πίσω, γρήγορη μετακίνηση προς τα εμπρός και να διαγράψετε τα αποσπάσματα βίντεο. Σύρετε προς τα δεξιά ή πατήστε παρατεταμένα για να διαγράψετε γρήγορα συγκεκριμένα κλιπ.

Για να διαγράψετε όλα τα πλάνα από τις λειτουργίες Dashcam και Sentry Mode, επιλέξτε **Controls > Safety > Delete Dashcam Clips**.

**ΣΗΜΕΪΩΣΗ:** Η εγγραφή της Dashcam τίθεται σε παύση κατά την εκκίνηση του προγράμματος προβολής.

## Προβολή σε υπολογιστή

Συνδέστε τη μονάδα USB σε έναν υπολογιστή και μεταβείτε στον φάκελο TeslaCam .

Ο φάκελος TeslaCam περιέχει τους εξής υποφακέλους:

- **RecentClips:** Περιέχει έως 60 λεπτά καταγεγραμμένου περιεχομένου.
- **SavedClips:** Περιέχει όλες τις εγγραφές που έχουν αποθηκευτεί και μετονομαστεί από τον φάκελο RecentClips.
- **SentryClips:** Περιέχει εγγραφές από όλα τα συμβάντα ασφαλείας της λειτουργίας Sentry Mode. Εάν ο χώρος αποθήκευσης στη μονάδα USB περιοριστεί, τα παλιά Sentry Clips διαγράφονται για να δημιουργηθεί χώρος για τα καινούργια. Όταν διαγραφούν, δεν μπορείτε να τα ανακτήσετε.



## Επισκόπηση χειριστηρίων του συστήματος κλιματισμού

Τα χειριστήρια του συστήματος κλιματισμού είναι διαθέσιμα στο κάτω μέρος της οθόνης αφής. Από προεπιλογή, το σύστημα κλιματισμού έχει ρυθμιστεί στη θέση **Auto**, η οποία διατηρεί τη βέλτιστη άνεση σε όλες τις καιρικές συνθήκες, εκτός από τις ακραίες. Όταν προσαρμόζετε τη θερμοκρασία της καμπίνας ενώ είναι επιλεγμένη η ρύθμιση **Auto**, το σύστημα ρυθμίζει αυτόματα τη θέρμανση, τον κλιματισμό, την κατανομή του αέρα και την ταχύτητα του ανεμιστήρα, ώστε η καμπίνα να διατηρείται στην επιλεγμένη θερμοκρασία.

Για πρόσβαση στην κύρια οθόνη χειριστηρίων του συστήματος κλιματισμού, όπου μπορείτε να ρυθμίσετε τον κλιματισμό ανάλογα με τις προτιμήσεις σας, αγγίξτε τη θερμοκρασία που εμφανίζεται στο κάτω μέρος της οθόνης αφής. Μπορείτε να επιστρέψετε στην αυτόματη ρύθμιση οποιαδήποτε στιγμή αγγίζοντας την επιλογή **Auto**. Για εναλλαγή μεταξύ ενεργοποίησης και απενεργοποίησης, αγγίξτε το κουμπί λειτουργίας στην κύρια οθόνη χειριστηρίων του συστήματος κλιματισμού. Για γρήγορη πρόσβαση στα συνηθισμένα χειριστήρια, αγγίξτε τα < ή > για να εμφανιστεί το αναδυόμενο παράθυρο κλιματισμού.

**ΣΗΜΕΪΩΣΗ:** Το σύστημα κλιματισμού τροφοδοτείται από την μπαταρία υψηλής τάσης. Συνεπώς, η παρατεταμένη χρήση μειώνει την αυτονομία οδήγησης.



**ΠΡΟΕΙΔΟΠΟΪΣΗ:** Για την αποφυγή εγκαυμάτων που οφείλονται σε παρατεταμένη χρήση, τα άτομα που έχουν περιφερική νευροπάθεια ή των οποίων η ικανότητα να αισθανθούν πόνο είναι περιορισμένη λόγω διαβήτη, ηλικίας, νευρολογικής βλάβης ή κάποιας άλλης κατάστασης, θα πρέπει να επιδεικνύουν προσοχή κατά τη χρήση του συστήματος κλιματισμού και των θερμαντήρων καθισμάτων.

## Προσαρμογή ρυθμίσεων συστήματος κλιματισμού

**ΣΗΜΕΪΩΣΗ:** Μπορείτε να προσαρμόσετε εύκολα τις προτιμήσεις κλιματισμού, όπως η ενεργοποίηση του θερμαντήρα των καθισμάτων ή η αλλαγή της θερμοκρασίας της καμπίνας, με φωνητικές εντολές χωρίς να χρησιμοποιήσετε τα χέρια σας (βλ. [Φωνητικές εντολές στη σελίδα 17](#)).



## Χρήση χειριστηρίων του συστήματος κλιματισμού

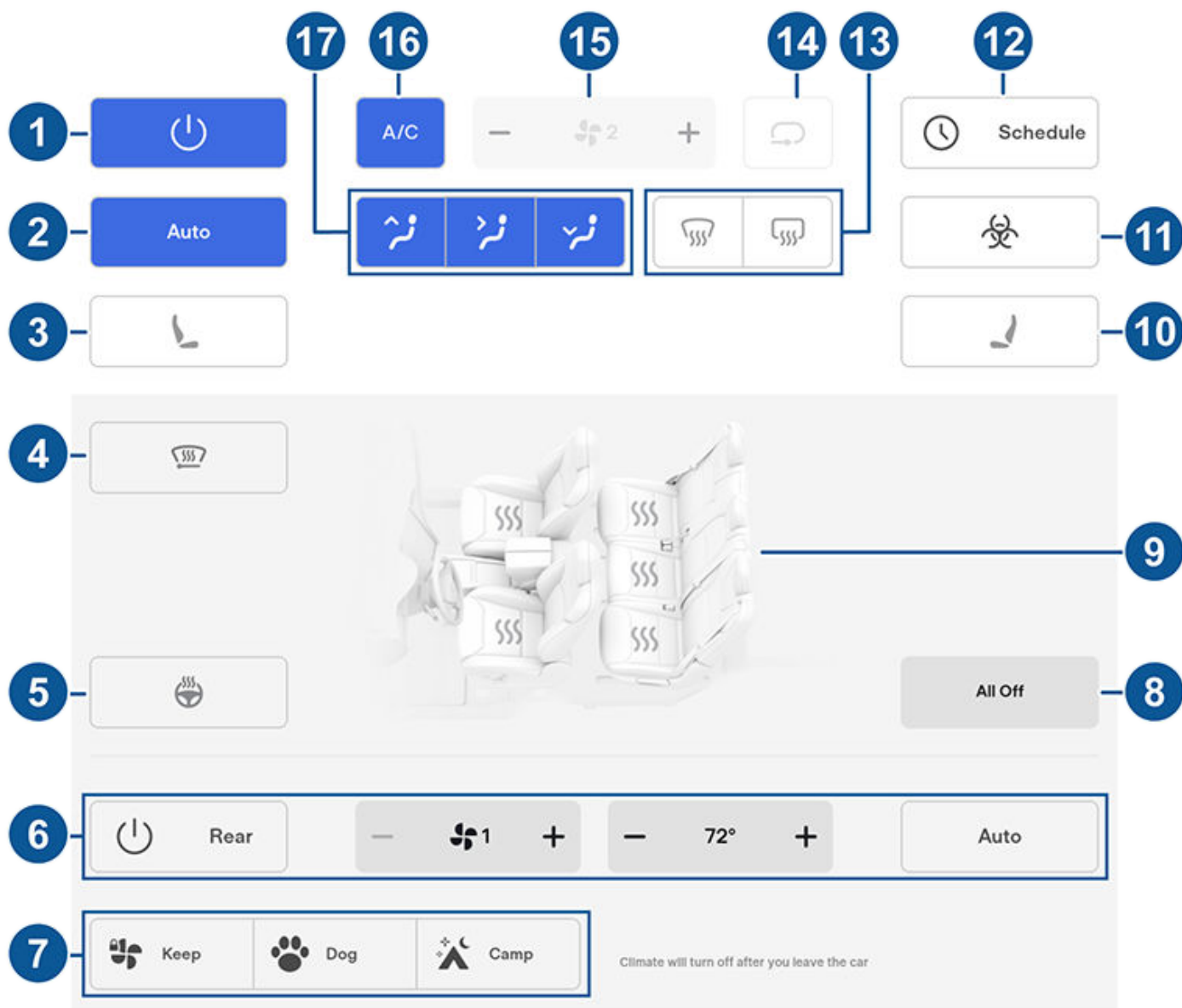

**ΣΗΜΕΙΩΣΗ:** Για πρόσβαση με ένα άγγιγμα στους θερμαντήρες των καθισμάτων και στα συστήματα ξεπαγώματος, μπορείτε να προσθέσετε αυτά τα στοιχεία ελέγχου στο πεδίο My Apps. Βλ. [Προσαρμογή του πεδίου My Apps στη σελίδα 7](#).

1. Αγγίξτε το για ενεργοποίηση ή απενεργοποίηση του συστήματος κλιματισμού.
2. Αγγίξτε το κουμπί **Auto** για να ενεργοποιήσετε ή να απενεργοποιήσετε την αυτόματη ρύθμιση.
3. Αγγίξτε το εικονίδιο καθίσματος οδηγού για να ρυθμίσετε τους θερμαντήρες καθισμάτων για τον οδηγό. Το κάθισμα λειτουργεί σε τρία επίπεδα ρύθμισης, από το 3 (υψηλότερη) έως το 1 (χαμηλότερη). Για πρόσβαση με ένα άγγιγμα στους θερμαντήρες καθισμάτων, μπορείτε να τους προσθέσετε στην κάτω γραμμή της οθόνης αφής (βλ. [Προσαρμογή του πεδίου My Apps στη σελίδα 7](#)).
4. Αγγίξτε για ενεργοποίηση των συστημάτων αποπάγωσης υαλοκαθαριστήρων (εάν υπάρχουν). Οι υαλοκαθαριστήρες ξεπαγώνουν για 15 λεπτά και, στη συνέχεια, απενεργοποιούνται αυτόματα.
5. Αγγίξτε το για να ενεργοποιήσετε ή να απενεργοποιήσετε τον θερμαντήρα του τιμονιού (εάν υπάρχει).
6. Αγγίξτε το για να προσαρμόσετε τις ρυθμίσεις του κλιματισμού για το πίσω μέρος της καμπίνας. Εάν έχουν ρυθμιστεί σε **Auto**, οι πίσω αεραγωγοί ενεργοποιούνται αυτόματα όταν είναι ενεργό το μπροστινό σύστημα κλιματισμού και εντοπίζεται ένας επιβάτης.
7. Όταν έχει επιλεγεί η θέση στάθμευσης, εμφανίζονται αυτές οι ρυθμίσεις για να σας επιτρέψουν να διατηρήσετε το σύστημα κλιματισμού σε λειτουργία ακόμη και όταν αποχωρήσετε από το Model X (βλ. [Keep Climate On, Dog και Camp στη σελίδα 196](#)).





8. Αγγίξτε για να απενεργοποιήσετε όλους τους θερμαντήρες καθισμάτων.
9. Αγγίξτε για να ρυθμίσετε τους θερμαντήρες μπροστινών και πίσω καθισμάτων.
10. Αγγίξτε το εικονίδιο καθίσματος συνοδηγού για να ρυθμίσετε τους θερμαντήρες καθισμάτων για τον συνοδηγό. Το κάθισμα λειτουργεί σε τρία επίπεδα ρύθμισης, από το 3 (υψηλότερη) έως το 1 (χαμηλότερη). Για πρόσβαση με ένα άγγιγμα στους θερμαντήρες καθισμάτων, μπορείτε να τους προσθέσετε στην κάτω γραμμή της οθόνης αφής (βλ. [Προσαρμογή του πεδίου My Apps στη σελίδα 7](#)).
11. Εάν το Model X διαθέτει φίλτρο HEPA (High Efficiency Particulate Air) ιατρικού τύπου, αυτό το φίλτρο εξασφαλίζει τη βέλτιστη ποιότητα αέρα στο εσωτερικό της καμπίνας κάθε φορά που ενεργοποιείται το σύστημα κλιματισμού και εισέρχεται εξωτερικός αέρας στην καμπίνα (όταν η ανακυκλοφορία είναι απενεργοποιημένη). Το φίλτρο HEPA είναι εξαιρετικά αποτελεσματικό στην απομάκρυνση σωματιδίων, όπως ρύπων, αλλεργιογόνων, βακτηρίων, γύρης, σπόρων μούχλας και ιών. Τόσο το φίλτρο HEPA όσο και το δευτερεύον σύστημα φιλτραρίσματος περιέχουν επίσης ενεργό άνθρακα για την απομάκρυνση ενός ευρέος φάσματος οσμών και αερίων. Όταν ενεργοποιείτε τη λειτουργία βιολογικής άμυνας, η θετική πίεση στο εσωτερικό της καμπίνας ελαχιστοποιεί την ποσότητα εξωτερικού αέρα που μπορεί να εισέλθει στο όχημα.  
**ΣΗΜΕΪΩΣΗ:** Ορισμένα αέρια, όπως το μονοξείδιο του άνθρακα, δεν απομακρύνονται αποτελεσματικά από τον ενεργό άνθρακα.
12. Όταν στο κιβώτιο ταχυτήτων του Model X επιλεγεί η θέση στάθμευσης, αγγίξτε **Schedule** για να καθορίσετε μια περιοδική καθημερινή ώρα κατά την οποία θέλετε να είναι έτοιμο το Model X για οδήγηση, με προετοιμασία της μπαταρίας και του κλιματισμού της καμπίνας ή/και φόρτιση κατά τη διάρκεια των ωρών μη αιχμής (βλ. [Προγραμματισμένη προετοιμασία και φόρτιση στη σελίδα 228](#)).
13. Το σύστημα ξεπαγώματος του παρμπρίζ κατανέμει τη ροή αέρα προς το παρμπρίζ. Αγγίξτε το μία φορά για να *ξεθαμπώσετε* το παρμπρίζ (το εικονίδιο γίνεται πορτοκαλί). Αγγίξτε το για δεύτερη φορά, για να *ξεπαγώσετε* το παρμπρίζ. Αγγίξτε για τρίτη φορά, για να απενεργοποιήσετε και να επαναφέρετε την κατανομή αέρα, τη θέρμανση και τον ανεμιστήρα στις προηγούμενες ρυθμίσεις τους.
14. Αγγίξτε για έλεγχο της ροής αέρας μέσα στην καμπίνα. Είναι δυνατή η αναρρόφηση εξωτερικού αέρα στο Model X ή η επανακυκλοφορία αέρα στο εσωτερικό της καμπίνας.
15. Χρησιμοποιήστε το ρυθμιστικό για να προσαρμόσετε την ταχύτητα του ανεμιστήρα.  
**ΣΗΜΕΪΩΣΗ:** Η ρύθμιση της ταχύτητας του ανεμιστήρα μπορεί να αλλάξει την επιλεγμένη ρύθμιση για τον τρόπο εισαγωγής του αέρα στο Model X, προκειμένου να μειωθεί ή να αυξηθεί η ροή του αέρα.
16. Αγγίξτε για ενεργοποίηση ή απενεργοποίηση του συστήματος κλιματισμού. Η απενεργοποίησή του μειώνει την ψύξη, αλλά εξοικονομεί ενέργεια.  
**ΣΗΜΕΪΩΣΗ:** Επειδή το Model X λειτουργεί πολύ πιο αθόρυβα από ένα βενζινοκίνητο όχημα, μπορεί να παρατηρήσετε τον ήχο του συμπιεστή του συστήματος κλιματισμού καθώς λειτουργεί. Για να ελαχιστοποιήσετε τον θόρυβο, μειώστε την ταχύτητα του ανεμιστήρα.
17. Επιλέξτε το σημείο ροής αέρα στην μπροστινή καμπίνα (παρμπρίζ, αεραγωγοί στο ύψος του προσώπου ή αεραγωγοί στο ύψος των ποδιών). Μπορείτε να επιλέξετε έναν ή περισσότερους αεραγωγούς.



# Χρήση χειριστηρίων του συστήματος κλιματισμού

## Αναδυόμενο παράθυρο συστήματος κλιματισμού

Αγγίξτε τα βέλη θερμοκρασίας στο κάτω μέρος της οθόνης αφής για να εμφανιστεί ένα αναδυόμενο παράθυρο για εύκολη πρόσβαση σε ορισμένα από τα πιο συνηθισμένα χειριστήρια συστήματος κλιματισμού:

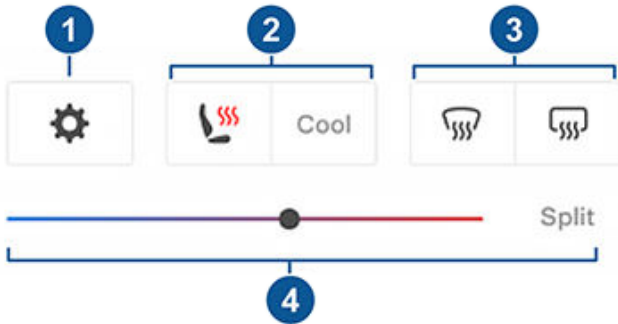

**ΣΗΜΕΪΩΣΗ:** Για πρόσβαση με ένα άγγιγμα στους θερμοστάτες των καθισμάτων και στα συστήματα ξεπαγώματος, μπορείτε να προσθέσετε αυτά τα στοιχεία ελέγχου στο πεδίο My Apps. Βλ. Προσαρμογή του πεδίου My Apps στη σελίδα 7.

1. Αγγίξτε για να αποκτήσετε πρόσβαση στην κύρια οθόνη χειριστηρίων συστήματος κλιματισμού.
2. Ενεργοποίηση ή απενεργοποίηση των θερμαινόμενων ή ψυχόμενων καθισμάτων (εάν υπάρχουν).
3. Ενεργοποίηση ή απενεργοποίηση των συστημάτων ξεπαγώματος του μπροστινού ή πίσω παρμπρίζ.
4. Τροποποίηση της θερμοκρασίας της καμπίνας με μετακίνηση του ρυθμιστικού. Μπορείτε επίσης να ενεργοποιήσετε τη λειτουργία κατανομής θερμοκρασίας, η οποία επιτρέπει στον οδηγό και τον συνοδηγό να προσαρμόσουν τις δικές τους προτιμήσεις για το σύστημα κλιματισμού. Για να τη ρυθμίσει, ο συνοδηγός μπορεί να αγγίξει το εικονίδιο θερμοκρασίας στο κάτω μέρος της οθόνης αφής ή στην κύρια οθόνη χειριστηρίων συστήματος κλιματισμού. Αγγίξτε ξανά την επιλογή **Split** για να απενεργοποιήσετε τη λειτουργία κατανομής συστήματος κλιματισμού.

## Keep Climate On, Dog και Camp

Οι ρυθμίσεις **Keep Climate On**, **Dog** και **Camp** σας επιτρέπουν να διατηρείτε το σύστημα κλιματισμού σε λειτουργία όταν το όχημα βρίσκεται στη σχέση στάθμευσης, ακόμα και αφού βγείτε από το Model X ή όταν έχετε επιλέξει να παραμείνετε μέσα στο όχημα. Αυτές οι ρυθμίσεις είναι χρήσιμες όταν είναι σημαντικό να διατηρείται η θερμοκρασία της καμπίνας σε υψηλές ή χαμηλές θερμοκρασίες. Για παράδειγμα, όταν αφήνετε τρόφιμα στο Model X σε ζεστές ημέρες, μπορεί να θέλετε να χρησιμοποιήσετε τη λειτουργία **Keep Climate On** για να αποτρέψετε την αλλοίωση.

Η λειτουργία **Dog** έχει σχεδιαστεί για να διατηρεί μια άνετη θερμοκρασία μέσα στην καμπίνα για το κατοικίδιο ζώο σας, ενώ εσείς παρακολουθείτε ενεργά και συχνά αυτήν τη θερμοκρασία μέσω της εφαρμογής για κινητά (για την οποία απαιτείται συνδεσιμότητα κινητής τηλεφωνίας τόσο στο τηλέφωνό σας όσο και στο όχημα). Κατά τη λειτουργία **Dog**, εμφανίζεται στην οθόνη αφής η τρέχουσα θερμοκρασία της καμπίνας, για να ενημερώσει τους διερχόμενους ότι το κατοικίδιο ζώο σας είναι ασφαλές. Αυτή η ρύθμιση δεν προορίζεται για ανθρώπους και πρέπει να χρησιμοποιείται μόνο για σύντομα χρονικά διαστήματα, ενώ εσείς παραμένετε σε κοντινή απόσταση ώστε, εάν χρειαστεί, να επιστρέψετε στο όχημα σε περίπτωση που δεν μπορεί πλέον να διατηρηθεί η θερμοκρασία.

Εκτός από τη διατήρηση της θερμοκρασίας της καμπίνας, η λειτουργία **Camp** επιτρέπει την παροχή ρεύματος σε ηλεκτρονικές συσκευές μέσω των θυρών USB και της πρίζας χαμηλής τάσης. Η οθόνη αφής παραμένει ενεργοποιημένη, ώστε να μπορείτε να ακούτε μουσική, να περιηγηθείτε στο Internet, να παίζετε ηλεκτρονικά παιχνίδια ή να παρακολουθείτε εκπομπές στο Tesla Theater. Μπορείτε επίσης να ελέγχετε πολυμέσα και ρυθμίσεις κλιματισμού από ένα συζευγμένο τηλέφωνο. Η λειτουργία **Camp** είναι ιδανική κατά την παραμονή στο εσωτερικό του οχήματός σας, όπως στην περίπτωση κάμπινγκ ή παραμονής με ένα παιδί. Όσο είναι ενεργή, η λειτουργία **Sentry Mode** και το σύστημα συναγερμού του οχήματος είναι απενεργοποιημένα. Το κλείδωμα θυρών κατά την απομάκρυνση δεν είναι ενεργό.

Για να χρησιμοποιήσετε τις λειτουργίες **Keep Climate On**, **Dog** ή **Camp**:

1. Βεβαιωθείτε ότι η στάθμη φόρτισης της μπαταρίας είναι τουλάχιστον 20%.
2. Επιλέξτε τη σχέση στάθμευσης. Οι ρυθμίσεις **Keep Climate On**, **Dog** και **Camp** είναι διαθέσιμες μόνο όταν στο Model X έχει επιλεγεί η σχέση στάθμευσης.
3. Εάν είναι απαραίτητο, προσαρμόστε τις ρυθμίσεις του κλιματισμού.
4. Αγγίξτε την οθόνη των στοιχείων ελέγχου κλιματισμού και, στη συνέχεια, αγγίξτε **Keep Climate On**, **Dog** ή **Camp**.





**ΣΗΜΕΪΩΣΗ:** Μπορείτε επίσης να ελέγξετε τις επιλογές **Dog** και **Camp** από την εφαρμογή για κινητά, κάνοντας σάρωση προς τα πάνω από την γκριζα γραμμή στην οθόνη κλιματισμού.

Το σύστημα ελέγχου κλιματισμού επιχειρεί να διατηρήσει τις ρυθμίσεις κλιματισμού, μέχρι να επιλέξετε άλλη σχέση εκτός από τη σχέση στάθμευσης ή να το απενεργοποιήσετε χειροκίνητα. Φροντίστε να αποφεύγετε τη χρήση των λειτουργιών **Keep Climate On**, **Dog** ή **Camp** όταν η στάθμη φόρτισης της μπαταρίας είναι χαμηλή.

Εάν είναι ενεργοποιημένες οι λειτουργίες **Keep Climate On**, **Dog**, ή **Camp**, η εφαρμογή Tesla για κινητά επιχειρεί επανειλημμένα να στείλει ειδοποιήσεις που σας υπενθυμίζουν να ελέγξετε οτιδήποτε έχετε αφήσει μέσα στο Model X, εάν το επίπεδο φόρτισης της μπαταρίας πέσει κάτω από 20%.



**ΣΗΜΕΪΩΣΗ:** Δεν είναι δυνατή η εκτέλεση ενημερώσεων λογισμικού όταν είναι ενεργοποιημένη η λειτουργία Keep Climate On, Dog ή Camp.

-  **ΠΡΟΕΙΔΟΠΟΪΣΗ:** Μην αφήνετε ποτέ ένα παιδί χωρίς επίβλεψη μέσα στο όχημα.
-  **ΠΡΟΕΙΔΟΠΟΪΣΗ:** Ελέγξτε την τοπική νομοθεσία για τυχόν περιορισμούς σχετικά με την παραμονή κατοικίδιων ζώων μέσα στο όχημα χωρίς επίβλεψη.
-  **ΠΡΟΕΙΔΟΠΟΪΣΗ:** Είστε υπεύθυνοι για την ασφάλεια του σκύλου ή του κατοικίδιου ζώου σας. Μην τα αφήνετε ποτέ μέσα στο Model X για μεγάλα χρονικά διαστήματα. Φροντίστε να παρακολουθείτε συνεχώς τη θερμοκρασία του οχήματος και να ελέγχετε εάν το ζώο είναι καλά. Βεβαιωθείτε ότι έχετε επαρκή κάλυψη κινητής τηλεφωνίας στο τηλέφωνό σας και χρόνο για να επιστρέψετε στο όχημα, εάν χρειαστεί.
-  **ΠΡΟΕΙΔΟΠΟΪΣΗ:** Στην απίθανη περίπτωση που το σύστημα κλιματισμού χρειαστεί σέρβις ή δεν λειτουργεί όπως αναμένεται, αποφύγετε τη χρήση της λειτουργίας Keep Climate On, Dog και Camp. Μην βασίζεστε ποτέ στο όχημά για να προστατέψετε κάτι αναντικατάστατο.
-  **ΠΡΟΕΙΔΟΠΟΪΣΗ:** Μπορείτε να ρυθμίσετε το σύστημα κλιματισμού και να το παρακολουθείτε από απόσταση χρησιμοποιώντας την εφαρμογή για κινητά. Ωστόσο, εάν χρησιμοποιήσετε την εφαρμογή για κινητά για να απενεργοποιήσετε το σύστημα κλιματισμού, οι λειτουργίες Keep Climate On, Dog και Camp απενεργοποιούνται.

## Σύστημα προστασίας υπερθέρμανσης καμπίνας

Το Σύστημα προστασίας υπερθέρμανσης καμπίνας εμποδίζει την υπερβολική αύξηση της θερμοκρασίας στην καμπίνα σε συνθήκες περιβάλλοντος με υπερβολικά υψηλή θερμοκρασία. Αν και δεν είναι απαραίτητο να ενεργοποιείται κάθε φορά που αφήνετε το Model X, το σύστημα κλιματισμού μπορεί να μειώσει και να διατηρήσει τη θερμοκρασία της καμπίνας του οχήματός σας. Αυτό μπορεί να εμποδίσει την υπερθέρμανση της καμπίνας μετά από στάθμευση στον ήλιο, ώστε το όχημα να είναι πιο άνετο όταν επιστρέψετε. Το Σύστημα προστασίας υπερθέρμανσης καμπίνας μπορεί να χρειαστεί έως και 15 λεπτά για να ενεργοποιηθεί μόλις βγείτε από το όχημα. Αυτή η λειτουργία προορίζεται για την άνεση των επιβατών και δεν επηρεάζει την αξιοπιστία των εξαρτημάτων του οχήματός σας.



Για ενεργοποίηση, αγγίξτε τις επιλογές **Controls > Safety > Cabin Overheat Protection** και επιλέξτε:

- **On:** Το σύστημα κλιματισμού λειτουργεί όταν η θερμοκρασία της καμπίνας υπερβεί τους 40° C. Για την προσαρμογή των θερμοκρασιών ενδέχεται να απαιτείται η πιο πρόσφατη έκδοση της εφαρμογής για κινητά.
- **Off:** Απενεργοποιεί το Σύστημα προστασίας υπερθέρμανσης καμπίνας.

Μπορείτε επίσης να ενεργοποιήσετε το Σύστημα προστασίας υπερθέρμανσης καμπίνας από απόσταση μέσω της εφαρμογής για κινητά αγγίζοντας **Climate**. Σύρετε προς τα πάνω στο κάτω μενού και επιλέξτε μια ρύθμιση κάτω από το στοιχείο **Cabin Overheat Protection** (βλ. **Εφαρμογή για κινητά στη σελίδα 75**).

Το Σύστημα προστασίας υπερθέρμανσης καμπίνας λειτουργεί έως ότου παρέλθουν 12 ώρες από την έξοδο σας από το Model X, ή έως ότου η ενέργεια της μπαταρίας μειωθεί κάτω από το 20%, όποιο συμβεί πρώτο. Η χρήση του Συστήματος προστασίας υπερθέρμανσης καμπίνας χρειάζεται ενέργεια από την μπαταρία, το οποίο μπορεί να μειώσει την αυτονομία.

**ΣΗΜΕΪΩΣΗ:** Για να ενεργοποιηθεί το σύστημα **Cabin Overheat Protection**, η λειτουργία **Tilt/Intrusion** πρέπει να είναι απενεργοποιημένη.

-  **ΠΡΟΕΙΔΟΠΟΪΣΗ:** Λόγω αυτόματης διακοπής λειτουργίας, ακραίων εξωτερικών συνθηκών ή άλλης πιθανής αδυναμίας διατήρησης της επιλεγμένης θερμοκρασίας, το εσωτερικό του οχήματος μπορεί να θερμανθεί επικίνδυνα, ακόμη και όταν είναι ενεργοποιημένο το Σύστημα προστασίας υπερθέρμανσης καμπίνας. Εάν η θερμοκρασία υπερβαίνει επανειλημμένα την επιλεγμένη θερμοκρασία, επικοινωνήστε με το Σέρβις της Tesla.
-  **ΠΡΟΕΙΔΟΠΟΪΣΗ:** Μην αφήνετε ποτέ παιδιά ή κατοικίδια στο όχημα χωρίς επίβλεψη. Λόγω αυτόματης διακοπής λειτουργίας ή ακραίων εξωτερικών συνθηκών, το εσωτερικό του οχήματος μπορεί να θερμανθεί επικίνδυνα, ακόμη και όταν είναι ενεργοποιημένο το Σύστημα προστασίας υπερθέρμανσης καμπίνας.

## Συμβουλές λειτουργίας συστήματος κλιματισμού

- Όταν χρησιμοποιείτε την εφαρμογή για κινητά για να ενεργοποιήσετε το σύστημα κλιματισμού, απενεργοποιείται αυτόματα όταν το επίπεδο φόρτισης πέσει στο 20% ή εάν παρέλθουν δύο ώρες. Για να ψύξετε ή να θερμάνετε την καμπίνα για μεγαλύτερο χρονικό διάστημα, φορτίστε το όχημα και ενεργοποιήστε ξανά την προτίμησή σας για το σύστημα κλιματισμού μέσω της εφαρμογής για κινητά.
- Για να εξοικονομήσετε ενέργεια, ενεργοποιήστε τη λειτουργία **Range Mode** (εάν υπάρχει) ώστε να περιορίσετε την ισχύ του συστήματος κλιματισμού (αγγίξτε τις επιλογές **Controls > Pedals & Steering > Range Mode**). Η θέρμανση και η ψύξη της καμπίνας μπορεί να είναι λιγότερο αποτελεσματικές, αλλά μπορείτε να χρησιμοποιήσετε τους θερμαντήρες καθισμάτων για την παροχή θερμότητας σε ψυχρά κλίματα.
- Εάν το σύστημα κλιματισμού κάνει περισσότερο θόρυβο από όσο θα θέλατε, μειώστε χειροκίνητα την ταχύτητα του ανεμιστήρα.



## Χρήση χειριστηρίων του συστήματος κλιματισμού

- Εκτός από την ψύξη του εσωτερικού, ο συμπιεστής του συστήματος κλιματισμού ψύχει επίσης και την μπαταρία. Επομένως, όταν ο καιρός είναι ζεστός, ο συμπιεστής του συστήματος κλιματισμού μπορεί να ενεργοποιηθεί ακόμη και αν τον έχετε απενεργοποιήσει. Αυτό είναι φυσιολογικό, επειδή προτεραιότητα του συστήματος είναι η ψύξη της μπαταρίας ώστε να διασφαλίζεται ότι παραμένει εντός του βέλτιστου εύρους θερμοκρασιών, για μεγαλύτερη διάρκεια ζωής και βέλτιστη απόδοση.
- Ακόμη και όταν δεν χρησιμοποιείται, ενδέχεται το Model X να εκπέμπει έναν ενοχλητικό θόρυβο ή να ακούγεται ο ήχος του νερού που κυκλοφορεί. Αυτοί οι ήχοι είναι φυσιολογικοί και παρουσιάζονται όταν ενεργοποιούνται τα εσωτερικά συστήματα ψύξης για να υποστηρίξουν διάφορες λειτουργίες του οχήματος, όπως η συντήρηση της μπαταρίας χαμηλή τάση και η εξισορρόπηση της θερμοκρασίας της μπαταρίας υψηλής τάσης.
- Για να εξασφαλίσετε την αποτελεσματική λειτουργία του συστήματος κλιματισμού, κλείστε όλα τα παράθυρα και βεβαιωθείτε ότι στην εξωτερική σχάρα μπροστά από το παρμπρίζ δεν υπάρχει πάγος, χιόνι, φύλλα και άλλα υπολείμματα.
- Σε συνθήκες πολύ υψηλής υγρασίας, είναι φυσιολογικό το παρμπρίζ να θαμπώνει ελαφρώς όταν ενεργοποιείτε για πρώτη φορά το σύστημα κλιματισμού.
- Είναι φυσιολογικό να δημιουργείται μια μικρή λίμνη νερού κάτω από το Model X όταν είναι σταθμευμένο. Το επιπλέον νερό που παράγεται από τη διαδικασία αφύγρανσης αποστραγγίζεται στο κάτω μέρος.
- Για να μειώσει τη θερμοκρασία στην καμπίνα όταν ο καιρός είναι ζεστός, ο ανεμιστήρας μπορεί να ενεργοποιηθεί για να εξαερίσει την καμπίνα όταν το όχημα είναι σταθμευμένο. Αυτό συμβαίνει μόνο εάν η στάθμη φόρτισης της μπαταρίας είναι πάνω από 20%.



Για να κατευθύνετε τη ροή του αέρα στο εσωτερικό του Model X, μετακινήστε τους εσωτερικούς αεραγωγούς προς τα πάνω, προς τα κάτω ή από τη μία πλευρά στην άλλη.

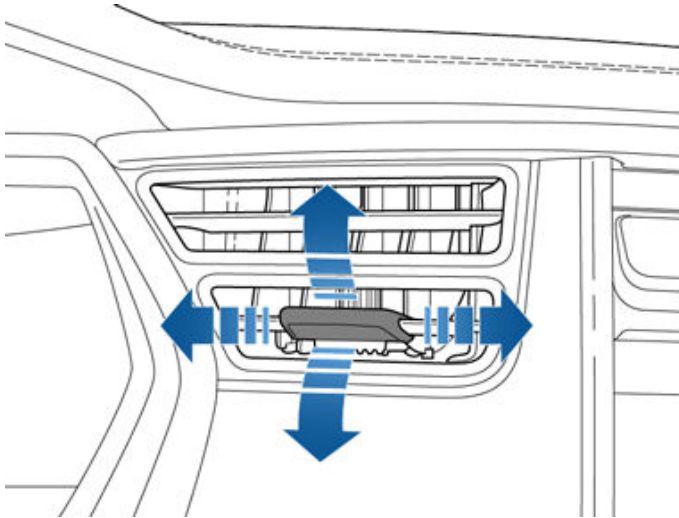

**ΣΗΜΕΙΩΣΗ:** Μπορείτε να κατευθύνετε τους εξωτερικούς αεραγωγούς στο ύψος του προσώπου προς τα πλαϊνά παράθυρα, για να τα ξεπαγώσετε ή να τα ξεθαμπώσετε.

## Φίλτρα αέρα καμπίνας

Model X διαθέτει ένα ή περισσότερα φίλτρα αέρα που εμποδίζουν την εισχώρηση γύρης, βιομηχανικών καταλοίπων, σκόνης από τον δρόμο και άλλων σωματιδίων στους αεραγωγούς.

**ΣΗΜΕΙΩΣΗ:** Τα φίλτρα αέρα της καμπίνας χρειάζονται περιοδική αντικατάσταση. Βλ. [Διαστήματα σέρβις στη σελίδα 235](#).





# Βέλτιστες πρακτικές για ψυχρές καιρικές συνθήκες

Για να εξασφαλίσετε ότι το Model X θα σας παρέχει την καλύτερη δυνατή εμπειρία σε αντίξοες ψυχρές καιρικές συνθήκες, ακολουθήστε αυτές τις βέλτιστες πρακτικές.

## Προτού οδηγήσετε

Όταν συσσωρεύεται χιόνι και πάγος πάνω στο όχημα, τα κινούμενα εξαρτήματα, όπως οι λαβές στις πόρτες, τα παράθυρα, οι καθρέφτες και οι υαλοκαθαριστήρες μπορεί να παγώσουν και να μην μετακινούνται από τη θέση τους. Για να επιτυγχάνετε τη μέγιστη αυτονομία και απόδοση, είναι χρήσιμο να θερμαίνετε την καμπίνα και την μπαταρία προτού οδηγήσετε. Αυτό μπορεί να γίνει με πολλούς τρόπους:

- Αγγίξτε το στοιχείο **Controls** > **Schedule**, το οποίο είναι διαθέσιμο στις οθόνες φόρτισης και ελέγχου κλιματισμού, για να καθορίσετε μια ώρα κατά την οποία θέλετε να είναι έτοιμο το όχημά σας για οδήγηση (βλ. [Προγραμματισμένη προετοιμασία και φόρτιση στη σελίδα 228](#)).
- Στην εφαρμογή για κινητά, μεταβείτε στην επιλογή **Climate** για να προσαρμόσετε τη θερμοκρασία στην οποία θέλετε να θερμάνετε την καμπίνα. Με αυτόν τον τρόπο θερμαίνεται επίσης η μπαταρία υψηλής τάσης όσο χρειάζεται.
- Στην εφαρμογή για κινητά, μεταβείτε στην επιλογή **Climate** > **Defrost** για να λιώσετε το χιόνι, τον πάγο και την πάχνη από το παρμπρίζ, τα παράθυρα και τους καθρέφτες. Με αυτόν τον τρόπο θερμαίνεται επίσης η μπαταρία υψηλής τάσης όσο χρειάζεται.

**ΣΗΜΕΪΩΣΗ:** Η Tesla συνιστά να γίνεται η ενεργοποίηση των ρυθμίσεων κλιματισμού τουλάχιστον 30-45 λεπτά πριν από την αναχώρηση (βλ. [Χρήση χειριστηρίων του συστήματος κλιματισμού στη σελίδα 193](#)). Οι χρόνοι προθέρμανσης εξαρτώνται από την εξωτερική θερμοκρασία και άλλους παράγοντες. Η εφαρμογή για κινητά θα σας ειδοποιήσει μόλις το όχημά σας φτάσει στην επιθυμητή θερμοκρασία προθέρμανσης.

## Θύρα φόρτισης

Εάν η ασφάλεια της θύρας φόρτισης έχει παγώσει, δεν μετακινείται από τη θέση της και υπάρχει κολλημένο καλώδιο φόρτισης στο εσωτερικό της, πατήστε τις επιλογές **Controls** > **Service** > **Charge Port Heater**. Εάν αυτό δεν λειτουργήσει μετά από αρκετά λεπτά, δοκιμάστε να απελευθερώσετε χειροκίνητα το καλώδιο φόρτισης. Βλ. [Χειροκίνητη απελευθέρωση του καλωδίου φόρτισης στη σελίδα 226](#).

Σε συνθήκες εξαιρετικού ψύχους ή παγετού, μπορεί να παγώσει η ασφάλεια της θύρας φόρτισης και να μην μετακινείται από τη θέση της. Σε περιπτώσεις όπου δεν μπορείτε να αφαιρέσετε ή να τοποθετήσετε το καλώδιο φόρτισης ή όπου το όχημα δεν μπορεί να φορτιστεί σε ένα Supercharger επειδή η ασφάλεια έχει παγώσει και δεν μετακινείται από τη θέση της, χρησιμοποιήστε τη ρύθμιση **Defrost Car** στην εφαρμογή για κινητά. Αυτό βοηθά να

λιώσει ο πάγος στην ασφάλεια της θύρας φόρτισης, για να μπορείτε να αφαιρέσετε ή να τοποθετήσετε το καλώδιο φόρτισης.

Μπορείτε επίσης να αποτρέψετε το πάγωμα της ασφάλειας μιας θύρας φόρτισης επιτόπου χρησιμοποιώντας τις ρυθμίσεις του χρονοδιαγράμματος **Schedule** (βλ. [Προγραμματισμένη προετοιμασία και φόρτιση στη σελίδα 228](#)).

**ΣΗΜΕΪΩΣΗ:** Εάν η ασφάλεια της θύρας φόρτισης έχει παγώσει και δεν μετακινείται από τη θέση της, μπορεί να μην ασφαλίσει το καλώδιο φόρτισης όταν το τοποθετείτε, ωστόσο εξακολουθεί να μπορεί να εκτελέσει φόρτιση με ρεύμα AC με χαμηλό ρυθμό, ακόμα κι αν δεν έχει κλείσει η ασφάλεια.

## Φόρτιση

Όταν χρησιμοποιείται ο Προγραμματιστής ταξιδιού (εάν είναι διαθέσιμος) για την πλοήγηση σε μια τοποθεσία φόρτισης της Tesla, το Model X προθερμαίνει την μπαταρία υψηλής τάσης, για να εξασφαλίσει ότι όταν θα φτάσετε στον φορτιστή, η μπαταρία θα έχει τη βέλτιστη θερμοκρασία και θα είναι έτοιμη για φόρτιση. Με αυτόν τον τρόπο μειώνεται ο χρόνος που απαιτείται για τη φόρτιση. Βλ. (βλ. [Προγραμματιστής ταξιδιού στη σελίδα 209](#)).

**ΣΗΜΕΪΩΣΗ:** Η Tesla συνιστά τη χρήση του Προγραμματιστή ταξιδιού για πλοήγηση σε μια τοποθεσία φόρτισης τουλάχιστον 30-45 λεπτά πριν από την άφιξη, ώστε να εξασφαλίζεται η βέλτιστη θερμοκρασία της μπαταρίας και οι βέλτιστες συνθήκες φόρτισης. Εάν η διαδρομή προς την τοποθεσία φόρτισης διαρκεί λιγότερο από 30-45 λεπτά, εξετάστε το ενδεχόμενο προετοιμασίας της μπαταρίας πριν από την οδήγηση (βλ. [Προτού οδηγήσετε στη σελίδα 200](#)).

## Παράθυρα

Στην εφαρμογή για κινητά, μεταβείτε στην επιλογή **Climate** και επιλέξτε **Defrost Car**, το οποίο σας βοηθάει να λιώσετε το χιόνι, τον πάγο και την πάχνη από το παρμπρίζ, τα παράθυρα και τους καθρέφτες.

Χρησιμοποιήστε την εφαρμογή για κινητά για να προγραμματίσετε ένα ραντεβού για σέρβις, στο οποίο θα τοποθετήσει η Tesla μια υδρόφοβη επικάλυψη στα πλαϊνά και τα πίσω παράθυρα σας (όχι στο μπροστινό παρμπρίζ) με μια συμβολική χρέωση.

## Καθρέφτες

Εάν αναμένεται ότι θα συσσωρευτεί πάγος κατά τη στάθμευση, απενεργοποιήστε το στοιχείο **Auto-Fold Mirrors**. Αγγίξτε τις επιλογές **Controls** > **Vehicle** > **Auto-Fold**. Ο πάγος μπορεί να εμποδίσει το άνοιγμα ή την αναδίπλωση των εξωτερικών πλευρικών καθρεφτών.



**ΣΗΜΕΪΩΣΗ:** Οι πλευρικοί καθρέφτες θερμαίνονται αυτόματα κατά τη διάρκεια της προθέρμανσης του οχήματος ή όποτε ενεργοποιείται το σύστημα ξεπαγώματος του πίσω παρμπρίζ.

## Υαλοκαθαριστήρες

Εάν αναμένεται συσσώρευση χιονιού ή πάγου κατά τη διάρκεια της στάθμευσης, αγγίξτε τις επιλογές **Controls > Service > Wiper Service Mode**. Με αυτόν τον τρόπο, οι υαλοκαθαριστήρες ανυψώνονται και ακουμπούν στο παρμπρίζ, οπότε μπορούν να ξεπαγώνουν ταυτόχρονα με το παρμπρίζ (βλ. [Υαλοκαθαριστήρες και ψεκαστές στη σελίδα 99](#)). Μπορείτε επίσης να ενεργοποιήσετε τα συστήματα αποπάγωσης υαλοκαθαριστήρων (εάν υπάρχουν). Βλ. [Χρήση χειριστηρίων του συστήματος κλιματισμού στη σελίδα 193](#).

## Ελαστικά και αντιολισθητικές αλυσίδες

Χρησιμοποιείτε χειμερινά ελαστικά για αύξηση της πρόσφυσης σε συνθήκες χιονιού ή πάγου. Μπορείτε να αγοράσετε χειμερινά ελαστικά στο κατάστημα της Tesla (βλ. [Τύποι εποχιακών ελαστικών στη σελίδα 243](#)).

Οι αντιολισθητικές αλυσίδες παρέχουν πρόσθετη πρόσφυση κατά την οδήγηση σε συνθήκες χιονόπτωσης ή παγετού. Ελέγξτε τους τοπικούς κανονισμούς για να διαπιστώσετε εάν συνιστώνται ή απαιτούνται αντιολισθητικές αλυσίδες κατά τη διάρκεια των χειμερινών μηνών. Βλ. [Χρήση αλυσίδων ελαστικών στη σελίδα 244](#) για περισσότερες πληροφορίες.

Η πίεση ελαστικών του οχήματός σας μειώνεται σε χαμηλές θερμοκρασίες περιβάλλοντος. Εάν εμφανιστεί η ενδεικτική λυχνία TPMS, αυξήστε την πίεση των ελαστικών σας πριν από την οδήγηση. Τα ελαστικά χάνουν ένα PSI για κάθε πτώση 6° C στην εξωτερική θερμοκρασία (βλ. [Φροντίδα και συντήρηση των ελαστικών στη σελίδα 238](#)). Η σωστή πίεση των ελαστικών βοηθά στην προστασία των ελαστικών από λακκούβες και βελτιώνει την αυτονομία όταν η διατήρηση πίεσης ελαστικών είναι σωστή.

## Κατά την οδήγηση

Οι ψυχρές καιρικές συνθήκες μπορεί να αυξήσουν την κατανάλωση ενέργειας, καθώς απαιτείται περισσότερη ισχύς για την οδήγηση και τη θέρμανση της καμπίνας και της μπαταρίας. Ακολουθήστε αυτές τις προτεινόμενες ενέργειες για να μειώσετε την κατανάλωση ενέργειας:

- Χρησιμοποιήστε τους θερμαντήρες καθισμάτων για να παραμένετε ζεστοί. Τα συστήματα θέρμανσης των καθισμάτων χρησιμοποιούν λιγότερη ενέργεια από το σύστημα θέρμανσης της καμπίνας. Με τη μείωση της θερμοκρασίας της καμπίνας και τη χρήση των θερμαντήρων των καθισμάτων, μειώνεται η κατανάλωση ενέργειας (βλ. [Χρήση χειριστηρίων του συστήματος κλιματισμού στη σελίδα 193](#)).
- Μειώστε την ταχύτητα οδήγησης και αποφεύγετε τις συχνές και απότομες επιταχύνσεις.

- Ενεργοποιήστε τη λειτουργία αυτονομίας Range Mode (εάν υπάρχει), ώστε να περιορίζεται αυτόματα η ισχύς που χρησιμοποιεί το σύστημα κλιματισμού για να διατηρεί τη θερμοκρασία της μπαταρίας και της καμπίνας. Η λειτουργία αυτονομίας Range Mode απενεργοποιεί επίσης τα χαρακτηριστικά φώτα αναγνώρισης (εάν υπάρχουν) και προσαρμόζει τη διαμοίραση της ροπής του μπροστινού και του πίσω μοτέρ, ώστε να μεγιστοποιείται η αυτονομία (βλ. [Επίτευξη μέγιστης αυτονομίας στη σελίδα 230](#)).

## Πέδηση με ανάκτηση ενέργειας

Εάν η μπαταρία είναι πολύ κρύα, η πέδηση με ανάκτηση ενέργειας μπορεί να είναι περιορισμένη. Καθώς συνεχίζετε να οδηγείτε, η μπαταρία θερμαίνεται και αυξάνεται η ανακτώμενη ενέργεια (βλ. [Πέδηση με ανάκτηση ενέργειας στη σελίδα 102](#)).

**ΣΗΜΕΪΩΣΗ:** Η περιορισμένη πέδηση με ανάκτηση ενέργειας μπορεί να αποφευχθεί εάν αφήσετε αρκετό χρόνο για να γίνει η προετοιμασία του οχήματός σας ή εάν χρησιμοποιήσετε την επιλογή **Schedule** για την προετοιμασία του Model X πριν από την ώρα αναχώρησης (βλ. [Προγραμματισμένη προετοιμασία και φόρτιση στη σελίδα 228](#)).

## Κρύα μπαταρία



Όταν υπάρχει πιθανότητα να μην είναι διαθέσιμη μια ποσότητα αποθηκευμένης ενέργειας στην μπαταρία λόγω χαμηλής θερμοκρασίας της μπαταρίας, εμφανίζεται ένα μπλε εικονίδιο νιφάδας χιονιού στον πίνακα οργάνων. Αυτή η ποσότητα μη διαθέσιμης ενέργειας εμφανίζεται με μπλε χρώμα στον μετρητή μπαταρίας. Η πέδηση με ανάκτηση ενέργειας, η επιτάχυνση και τα ποσοστά φόρτισης μπορεί να είναι περιορισμένα. Το εικονίδιο νιφάδας χιονιού δεν εμφανίζεται πλέον όταν η μπαταρία ζεσταθεί επαρκώς.

## Μετά από την οδήγηση

Αφήστε το Model X συνδεδεμένο στην πρίζα όταν δεν το χρησιμοποιείτε. Με αυτόν τον τρόπο, χρησιμοποιείται το σύστημα φόρτισης αντί για την ίδια την μπαταρία, για να διατηρείται ζεστή η μπαταρία (βλ. [Πληροφορίες για την μπαταρία υψηλής τάσης στη σελίδα 219](#)).

## Προγραμματισμένη προετοιμασία

Με το όχημα σταθμευμένο, χρησιμοποιήστε τις επιλογές **Controls > Schedule**, οι οποίες είναι διαθέσιμες στις οθόνες φόρτισης και ελέγχου κλιματισμού, για να καθορίσετε την ώρα που θέλετε να γίνεται η προετοιμασία του Model X (βλ. [Προγραμματισμένη προετοιμασία και φόρτιση στη σελίδα 228](#)). Μπορείτε επίσης να χρησιμοποιήσετε την επιλογή **Schedule** για να αποτρέψετε το πάγωμα της ασφάλειας της θύρας φόρτισης επιτόπου. Το όχημα προσδιορίζει την



## Βέλτιστες πρακτικές για ψυχρές καιρικές συνθήκες

κατάλληλη ώρα για να ξεκινήσει η προετοιμασία, ώστε η καμπίνα και η μπαταρία να έχουν θερμανθεί την ώρα αναχώρησης που έχετε καθορίσει.

Η Tesla συνιστά να προγραμματίσετε επίσης μια φόρτιση μαζί με την προετοιμασία προκειμένου να εξασφαλίσετε το όχημά σας έχει επαρκή ενέργεια για τη διαδρομή. Όταν το Model X δεν είναι συνδεδεμένο, η προετοιμασία λειτουργεί, αλλά μόνο όταν η στάθμη φόρτισης της μπαταρίας είναι πάνω από 20%.

### Αποθήκευση

Εάν αφήσετε το Model X σταθμευμένο για μεγάλο χρονικό διάστημα, συνδέστε το όχημα σε έναν φορτιστή για να αποφύγετε τη φυσιολογική απώλεια αυτονομίας και να διατηρήσετε την μπαταρία σε βέλτιστη θερμοκρασία. Είναι ασφαλές να παραμένει το όχημα συνδεδεμένο για οποιοδήποτε χρονικό διάστημα.

Όταν δεν χρησιμοποιείται, το Model X μεταβαίνει αυτόματα σε κατάσταση αναστολής λειτουργίας ώστε να εξοικονομεί ενέργεια. Μειώστε τον αριθμό των φορών που ελέγχετε την κατάσταση του οχήματος μέσω της εφαρμογής για κινητά, καθώς αυτό προκαλεί αυτόματα την "αφύπνιση" του οχήματος από την κατάσταση αναστολής λειτουργίας και ξεκινά την κανονική κατανάλωση ενέργειας.



Για να εξασφαλίσετε ότι το Model X θα σας παρέχει την καλύτερη δυνατή εμπειρία σε πολύ ζεστές καιρικές συνθήκες περιβάλλοντος, ακολουθήστε αυτές τις βέλτιστες πρακτικές.

## Προτού οδηγήσετε

Υπάρχουν πολλοί τρόποι για να προετοιμάσετε το όχημά σας για οδήγηση, χωρίς να χρειάζεται να εισέλθετε σε ένα όχημα που είναι ήδη πολύ ζεστό.

- Προετοιμάστε την καμπίνα μετακινώντας τη ροή αέρα από τους αεραγωγούς και ενεργοποιήστε ή απενεργοποιήστε τους θερμαντήρες καθισμάτων. Στην εφαρμογή για κινητά, μεταβείτε στην επιλογή **Climate** για να προσαρμόσετε τη θερμοκρασία στην οποία θέλετε να δροσίσετε την καμπίνα.
- Αγγίξτε το στοιχείο **Schedule**, το οποίο είναι διαθέσιμο στις οθόνες φόρτισης και ελέγχου κλιματισμού, για να καθορίσετε μια ώρα κατά την οποία θέλετε να είναι έτοιμο το όχημά σας για οδήγηση (βλ. [Προγραμματισμένη προετοιμασία και φόρτιση στη σελίδα 228](#)).
- Ενεργοποιήστε την επιλογή **Cabin Overheat Protection**, η οποία εμποδίζει την υπερβολική αύξηση της θερμοκρασίας στην καμπίνα σε συνθήκες περιβάλλοντος με υπερβολικά υψηλή θερμοκρασία.
- Στην εφαρμογή για κινητά, μεταβείτε στην επιλογή **Controls** για να ανοίξετε τα παράθυρα.

**ΣΗΜΕΪΩΣΗ:** Η Tesla συνιστά να γίνεται η ενεργοποίηση των ρυθμίσεων κλιματισμού τουλάχιστον 30-45 λεπτά πριν από την αναχώρηση (βλ. [Χρήση χειριστηρίων του συστήματος κλιματισμού στη σελίδα 193](#)). Οι χρόνοι προθέρμανσης εξαρτώνται από την εξωτερική θερμοκρασία και άλλους παράγοντες. Η εφαρμογή για κινητά θα σας ειδοποιήσει μόλις το όχημά σας φτάσει στην επιθυμητή θερμοκρασία προθέρμανσης.

## Μετά από την οδήγηση

Αφήστε το Model X συνδεδεμένο στην πρίζα όταν δεν χρησιμοποιείται, ειδικά αν χρησιμοποιείτε τη λειτουργία προθέρμανσης ή το σύστημα προστασίας υπερθέρμανσης καμπίνας. Με αυτόν τον τρόπο, χρησιμοποιείται το σύστημα φόρτισης για να διατηρείται μια άνετη θερμοκρασία, αντί η ίδια η μπαταρία (βλ. [Πληροφορίες για την μπαταρία υψηλής τάσης στη σελίδα 219](#)). Επιπλέον, υπάρχουν διάφοροι τρόποι για να μειώσετε τη θερμοκρασία μιας πολύ ζεστής καμπίνας:

- Προτού αποχωρήσετε από το όχημά σας (π.χ. για να κάνετε δουλειές), χρησιμοποιήστε τη λειτουργία Dog Mode για να διατηρήσετε την καμπίνα δροσερή για τα κατοικίδια ή για αναλώσιμα αγαθά. Βλ. [Keep Climate On, Dog και Camp στη σελίδα 196](#) για περισσότερες πληροφορίες.
- Η Tesla συνιστά να απενεργοποιείτε τον κλιματισμό περίπου 30 δευτερόλεπτα πριν πατήσετε Park για να μειώσετε τη συσσώρευση νερού κάτω από το όχημα.

- Σταθμεύετε σε σκιά για μειωμένη κατανάλωση ισχύος και χαμηλότερες θερμοκρασίες καμπίνας.
- Εάν χρειαστεί να σταθμεύσετε στον ήλιο, χρησιμοποιήστε σκίαστρο (διατίθεται για αγορά στο κατάστημα της Tesla).
- Ενώ έχετε σταθμεύσει, συνδέστε το Model X στην πρίζα και επιλέξτε **Schedule** για τη φόρτισή σας. Το όχημά σας προσδιορίζει τον κατάλληλο χρόνο για την έναρξη της φόρτισης έτσι ώστε να είναι εντελώς εκτός ωρών αιχμής. Η καμπίνα και η μπαταρία επίσης προετοιμάζονται για την καθορισμένη ώρα αναχώρησής σας. Για περισσότερες πληροφορίες, βλ. [Προγραμματισμένη προετοιμασία και φόρτιση στη σελίδα 228](#).

## Φόρτιση

Όταν χρησιμοποιείτε τη λειτουργία Trip Planner ή μεταβαίνετε σε έναν σταθμό Supercharger, το όχημά σας προετοιμάζει αυτόματα την μπαταρία για πιο αποτελεσματική φόρτιση. Σε συνθήκες υπερβολικής ζέστης, μπορεί να μην εμφανιστεί το μήνυμα ότι το όχημα προετοιμάζει την μπαταρία κατά τη μετάβαση σε Supercharger, ωστόσο η προετοιμασία της μπαταρίας για φόρτιση γίνεται.

**ΣΗΜΕΪΩΣΗ:** Η Tesla συνιστά τη χρήση του Προγραμματιστή ταξιδιού για πλοήγηση σε μια τοποθεσία φόρτισης τουλάχιστον 30-45 λεπτά πριν από την άφιξη, ώστε να εξασφαλίζεται η βέλτιστη θερμοκρασία της μπαταρίας και οι βέλτιστες συνθήκες φόρτισης. Εάν η διαδρομή προς την τοποθεσία φόρτισης διαρκεί λιγότερο από 30-45 λεπτά, εξετάστε το ενδεχόμενο προετοιμασίας της μπαταρίας πριν από την οδήγηση (βλ. [Προτού οδηγήσετε στη σελίδα 200](#)).

Εάν μπορείτε, αφήνετε το όχημά σας συνδεδεμένο σε φορτιστή όταν δεν το χρησιμοποιείτε, ακόμη και όταν ο καιρός είναι ζεστός, ειδικά αν χρησιμοποιείτε τη λειτουργία προθέρμανσης ή το σύστημα προστασίας υπερθέρμανσης καμπίνας.

## Αποθήκευση

Εάν αφήσετε το Model X σταθμευμένο για μεγάλο χρονικό διάστημα, συνδέστε το όχημα σε έναν φορτιστή για να αποφύγετε τη φυσιολογική απώλεια αυτονομίας και να διατηρήσετε την μπαταρία σε βέλτιστη θερμοκρασία. Είναι ασφαλές να παραμένει το όχημα συνδεδεμένο για οποιοδήποτε χρονικό διάστημα.

Όταν δεν χρησιμοποιείται, το Model X μεταβαίνει αυτόματα σε κατάσταση αναστολής λειτουργίας ώστε να εξοικονομεί ενέργεια. Μειώστε τον αριθμό των φορών που ελέγχετε την κατάσταση του οχήματος μέσω της εφαρμογής για κινητά, καθώς αυτό προκαλεί αυτόματα την "αφύπνιση" του οχήματος από την κατάσταση αναστολής λειτουργίας και ξεκινά την κανονική κατανάλωση ενέργειας.





## Επισκόπηση χάρτη

Στην οθόνη αφής εμφανίζεται πάντα ένας χάρτης (εκτός εάν στο Model X είναι επιλεγμένη η όπισθεν).

Χρησιμοποιήστε τα δάχτυλά σας για να αλληλεπιδράσετε με τον χάρτη:

- Για να μετακινήσετε τον χάρτη προς οποιαδήποτε κατεύθυνση, πατήστε σταθερά και σύρετε με ένα δάχτυλο.
- Για να περιστρέψετε τον χάρτη προς οποιαδήποτε κατεύθυνση, πατήστε σταθερά και περιστρέψτε με δύο δάχτυλα.
- Για να μεγεθύνετε ή να σμικρύνετε τον χάρτη, ανοίξτε ή κλείστε τα δύο δάχτυλα, αντιστοίχως.

**ΣΗΜΕΪΩΣΗ:** Όταν περιστρέφετε ή μετακινείτε τον χάρτη, η τρέχουσα τοποθεσία σας δεν παρακολουθείται πλέον. Το μήνυμα "Tracking Disabled" εμφανίζεται για λίγο δίπλα στο εικονίδιο προσανατολισμού χάρτη και το εικονίδιο γίνεται γκρι. Για να ενεργοποιήσετε ξανά τον εντοπισμό, πατήστε το εικονίδιο προσανατολισμού χάρτη και επιλέξτε «Βορράς επάνω» ή «Κατεύθυνση επάνω».

**ΣΗΜΕΪΩΣΗ:** Η μεγέθυνση και η σμίκρυνση του χάρτη πραγματοποιείται αυτόματα, όταν είναι ενεργή μια διαδρομή πλοήγησης.

Για να αλλάξετε τον προσανατολισμό του χάρτη, χρησιμοποιήστε μία από τις ακόλουθες επιλογές:



**Βορράς πάνω:** Ο Βορράς βρίσκεται πάντα στο πάνω μέρος της οθόνης.



**Κατεύθυνση πάνω:** Η κατεύθυνση προς την οποία οδηγείτε βρίσκεται πάντα στο πάνω μέρος της οθόνης. Ο χάρτης περιστρέφεται καθώς αλλάζετε κατεύθυνση. Αυτό το εικονίδιο διαθέτει ενσωματωμένη πυξίδα που υποδεικνύει την κατεύθυνση προς την οποία οδηγείτε.

**ΣΗΜΕΪΩΣΗ:** Αγγίζοντας αυτό το εικονίδιο κατά την πλοήγηση προς έναν προορισμό, εμφανίζεται η επισκόπηση της διαδρομής.



Η επισκόπηση διαδρομής είναι διαθέσιμη κατά την πλοήγηση προς έναν προορισμό και εμφανίζεται όταν αναπτύσσετε τη λίστα οδηγιών στροφή προς στροφή (σύροντας το δάκτυλο προς τα κάτω). Όταν συμπτύσσετε τη λίστα καθοδήγησης στροφή προς στροφή σαρώνοντας με το δάκτυλο προς τα πάνω, ο χάρτης εμφανίζει τον προσανατολισμό που είχατε επιλέξει προηγουμένως.

## Προβολή χάρτη

Όταν είναι επιλεγμένη η σχέση στάθμευσης στο Model X, εμφανίζονται στον χάρτη τα ακόλουθα εικονίδια, τα οποία σας επιτρέπουν να προσαρμόζετε τον τύπο των πληροφοριών που εμφανίζονται στον χάρτη. Για πρόσβαση σε αυτά τα εικονίδια κατά τη διάρκεια της οδήγησης, αγγίξτε οποιοδήποτε σημείο του χάρτη (τα εικονίδια εξαφανίζονται μετά από μερικά δευτερόλεπτα).



Δορυφορικές εικόνες (εάν υπάρχει συνδεσιμότητα Premium).



Συνθήκες οδικής κυκλοφορίας (εάν υπάρχει συνδεσιμότητα Premium).



Λεπτομέρειες χάρτη (όπως σημεία ενδιαφέροντος).

Τοποθετήστε μια καρφίτσα οπουδήποτε στον χάρτη, πιέζοντας παρατεταμένα το δάχτυλό σας στην επιθυμητή τοποθεσία. Όταν τοποθετείτε μια καρφίτσα ή αγγίζετε μια υπάρχουσα καρφίτσα, η επιλεγμένη τοποθεσία κεντράρεται στον χάρτη και μια αναδυόμενη οθόνη παρέχει αναδυόμενο παράθυρο, μπορείτε να πλοηγηθείτε στην τοποθεσία και να προσθέσετε ή να καταργήσετε την τοποθεσία από τη λίστα αγαπημένων προορισμών (βλ. [Εργασία, οικία και αγαπημένοι προορισμοί στη σελίδα 207](#)).



Τοποθεσίες φόρτισης. Εμφανίζει μια αναδυόμενη λίστα που περιλαμβάνει την πόλη και την εγγύτητα των αντίστοιχων σταθμών στον χάρτη. Στα σημεία φόρτισης περιλαμβάνονται οι σταθμοί Supercharger της Tesla, οι τοποθεσίες φόρτισης προορισμού, οι ταχυφορτιστές τρίτων κατασκευαστών και οι δημόσιοι φορτιστές που έχετε χρησιμοποιήσει στο παρελθόν. Βλ. [Τοποθεσίες φόρτισης στη σελίδα 208](#). Αγγίξτε τα εικονίδια κεραυνού στην αναδυόμενη λίστα για να τη φιλτράρετε με βάση τους τύπους φορτιστών ανάλογα με τη μέγιστη ισχύ τους.

**ΣΗΜΕΪΩΣΗ:** Σε ορισμένες περιοχές αγοράς, οι ταχυφορτιστές τρίτων κατασκευαστών περιλαμβάνονται επίσης στον χάρτη ως σκούρες γκρι καρφίτσες κατά την προβολή φορτιστών.





## Ρυθμίσεις πλοήγησης

**ΣΗΜΕΪΩΣΗ:** Οι διαθέσιμες ρυθμίσεις πλοήγησης μπορεί να διαφέρουν ανάλογα με την περιοχή και τη διαμόρφωση του οχήματος.



Το εικονίδιο ρυθμίσεων πλοήγησης εμφανίζεται όταν αγγίζετε ... κατά την έναρξη πλοήγησης σε έναν προορισμό.

**ΣΗΜΕΪΩΣΗ:** Μπορείτε επίσης να αποκτήσετε πρόσβαση στις ρυθμίσεις πλοήγησης αγγίζοντας τις επιλογές **Controls > Navigation**.

Αγγίξτε το εικονίδιο ρυθμίσεων πλοήγησης για να προσαρμόσετε το σύστημα πλοήγησης ανάλογα με τις προτιμήσεις σας (οι διαθέσιμες ρυθμίσεις διαφέρουν ανάλογα με την περιοχή αγοράς και τη διαμόρφωση του οχήματος):

- **Navigation Guidance:** Αγγίξτε την επιλογή **Voice** για να ενεργοποιήσετε μια ηχητική ένδειξη για οδηγίες πλοήγησης.
- Αγγίξτε - ή + για να αυξήσετε ή να μειώσετε την ένταση ήχου των εκφωνούμενων οδηγιών πλοήγησης. Εάν τη ρυθμίσετε τέρμα αριστερά για πλήρη μείωση ή αγγίξετε το εικονίδιο ηχείου, γίνεται σίγαση των οδηγιών. Για σίγαση/κατάργηση σίγασης των οδηγιών, αγγίξτε το εικονίδιο ηχείου. Αυτή η ρύθμιση έντασης ήχου ισχύει μόνο για τις εκφωνούμενες οδηγίες του συστήματος πλοήγησης. Η ένταση του ήχου για το Media Player και το τηλέφωνο δεν αλλάζει.
- **ΣΗΜΕΪΩΣΗ:** Η ένταση του ήχου μπορεί να προσαρμόζεται αυτόματα ανάλογα με την ταχύτητα οδήγησης και τις ρυθμίσεις του κλιματιστικού.
- **ΣΗΜΕΪΩΣΗ:** Οι οδηγίες πλοήγησης σβήνουν όταν το συνδεδεμένο τηλέφωνο έχει μια τρέχουσα τηλεφωνική κλήση.
- Εάν θέλετε, ενεργοποιήστε τη λειτουργία **Automatic Navigation Model X** για να ξεκινήσει αυτόματα μια διαδρομή πλοήγησης όταν εισέρχεστε στο όχημά σας. Οι προβλέψεις των προορισμών γίνονται με βάση τις συνηθισμένες διαδρομές οδήγησης, την ώρα της ημέρας και τις καταχωρίσεις του ημερολογίου (βλ. [Αυτόματη πλοήγηση στη σελίδα 207](#)).
- Ενεργοποιήστε τη λειτουργία **Trip Planner** (εάν είναι διαθέσιμη στη δική σας περιοχή αγοράς) για να προσθέσετε στάσεις Supercharger ανάλογα με τις ανάγκες. Οι στάσεις Supercharger προστίθενται στις διαδρομές πλοήγησης, προκειμένου να ελαχιστοποιήσετε τον χρόνο οδήγησης και φόρτισης (βλ. [Προγραμματιστής ταξιδιού στη σελίδα 209](#)).
- Ενεργοποιήστε την επιλογή **Online Routing** για αυτόματη δρομολόγηση με αποφυγή σημείων αυξημένης κίνησης και (βλ. [Online δρομολόγηση στη σελίδα 209](#)).
- Αγγίξτε την επιλογή **Avoid Ferries** για αυτόματη δρομολόγηση ώστε να αποφύγετε πορθμεία.

- Αγγίξτε την επιλογή **Avoid Tolls** για αυτόματη δρομολόγηση ώστε να αποφύγετε τα διόδια, αν αυτό είναι εφικτό.

## Πλοήγηση σε έναν προορισμό

Για πλοήγηση προς μια τοποθεσία, μπορείτε να αγγίξετε τη γραμμή αναζήτησης στη γωνία του χάρτη και να εισαγάγετε έναν προορισμό, να στείλετε τον προορισμό από το τηλέφωνό σας ή να χρησιμοποιήσετε φωνητικές εντολές (βλ. [Φωνητικές εντολές στη σελίδα 17](#)) για μια διεύθυνση, ένα αξιοθέατο, μια επιχείρηση κ.λπ. Εάν ο προορισμός που επιλέγετε περιέχει άλλους προορισμούς (όπως οι τερματικοί σταθμοί σε ένα αεροδρόμιο), μπορείτε επίσης να επιλέξετε έναν δευτερεύοντα προορισμό:

Αγγίξτε τη γραμμή αναζήτησης για διαφορετικές επιλογές:

- Ανανεώστε μια αναζήτηση όταν κάνετε μεγέθυνση ή σύρετε σε διαφορετική περιοχή του χάρτη πατώντας **Search this area** όταν σας ζητηθεί (εάν διατίθεται στην περιοχή σας).
- Επιλέξτε μια αποθηκευμένη τοποθεσία οικίας ή εργασίας **Home** ή **Work** (βλ. [Εργασία, οικία και αγαπημένοι προορισμοί στη σελίδα 207](#)).
- Επιλέξτε έναν προορισμό φόρτισης **Charging** (βλ. [Τοποθεσίες φόρτισης στη σελίδα 208](#)).
- Επιλέξτε από **Recent** προορισμό (ο πιο πρόσφατος προορισμός εμφανίζεται στην κορυφή της λίστας).
- Επιλέξτε έναν προορισμό που έχετε επισημάνει ως αγαπημένο **Favorite** (βλ. [Εργασία, οικία και αγαπημένοι προορισμοί στη σελίδα 207](#)).
- Ένα δημοφιλές εστιατόριο εάν πεινάτε **Hungry** ή έναν δημοφιλή προορισμό (όπως μουσεία και πάρκα ψυχαγωγίας) εάν αισθάνεστε τυχερός **Lucky** (βλ. [Lucky και Hungry στη σελίδα 207](#)).

**ΣΗΜΕΪΩΣΗ:** Μπορείτε να ξεκινήσετε την πλοήγηση απομακρυσμένα από τη συσκευή σας iOS® ή Android™, χρησιμοποιώντας τη λειτουργία «κοινή χρήση» στη συσκευή σας, αφού παραχωρήσετε πρόσβαση στην εφαρμογή για κινητά της Tesla.

Όταν καθορίζετε μια τοποθεσία, η οθόνη αφής πραγματοποιεί σμίκρυνση για να παράσχει μια επισκόπηση της διαδρομής που πρέπει να ακολουθήσετε και εμφανίζει μια λίστα καθοδήγησης στροφή προς στροφή. Ο εκτιμώμενος χρόνος άφιξης, ο χρόνος οδήγησης, και η χιλιομετρική ένδειξη εμφανίζονται στο κάτω μέρος της λίστας καθοδήγησης. Λάβετε υπόψη τα παρακάτω σχετικά με τη λίστα καθοδήγησης στροφή προς στροφή:

- Το εικονίδιο μπαταρίας στη λίστα παρέχει μια οπτική αναπαράσταση της εκτιμώμενης ενέργειας που θα έχει απομείνει στην μπαταρία όταν φτάσετε στον προορισμό σας, καθώς και της ενέργειας που θα έχει απομείνει εάν επιστρέψετε ξανά στην τρέχουσα τοποθεσία σας. Βλ. [Πρόβλεψη χρήσης ενέργειας στη σελίδα 209](#).



## Χάρτες και πλοήγηση

- Επιλέξτε το στοιχείο **Set Arrival %** (εάν υπάρχει) και χρησιμοποιήστε το ρυθμιστικό για να καθορίσετε πόση ενέργεια θέλετε κατά την άφιξη.
- Εάν απαιτείται φόρτιση για να φτάσετε στον προορισμό σας και ο Προγραμματιστής ταξιδιού είναι ενεργοποιημένος (και διαθέσιμος στην περιοχή αγοράς σας), η διαδρομή πλοήγησης περιλαμβάνει αυτόματα στάσεις Supercharger (βλ. [Προγραμματιστής ταξιδιού στη σελίδα 209](#)).
- Εάν δεν έχετε αρκετή ενέργεια για να φτάσετε στον προορισμό σας και δεν υπάρχει Supercharger στη διαδρομή, μια ειδοποίηση σας ενημερώνει ότι απαιτείται φόρτιση για να φτάσετε στον προορισμό σας.
- Πριν από κάθε στροφή, υπάρχει η απόσταση έως τον ελιγμό.
- Για να δείτε το κάτω μέρος της λίστας, ίσως χρειαστεί να σύρετε τη λίστα προς τα επάνω.
- Αγγίξτε την κορυφή της λίστας για να την ελαχιστοποιήσετε.

Αφού ορίσετε έναν προορισμό, η γραμμή αναζήτησης σας παρέχει την επιλογή **Search Along Route** για να προσθέσετε στάσεις (βλ. [Προσθήκη στάσεων σε μια διαδρομή στη σελίδα 206](#)).

Κατά την πλοήγηση, ο χάρτης εντοπίζει τη θέση σας και εμφανίζει το τρέχον σκέλος του ταξιδιού σας. Μπορείτε να εμφανίσετε ολόκληρη τη διαδρομή οποιαδήποτε στιγμή, σαρώνοντας προς τα κάτω για να αναπτύξετε τη λίστα καθοδήγησης στροφή προς στροφή ή αγγίζοντας το εικονίδιο επισκόπησης της διαδρομής.

Κάτω από τη λίστα καθοδήγησης στροφή προς στροφή, μια γραμμή προόδου δείχνει πόσο κοντά είστε στον προορισμό σας ή στην επόμενη στάση. Εάν είναι ενεργοποιημένη η online δρομολόγηση, η γραμμή προόδου δείχνει επίσης τις πραγματικές συνθήκες κυκλοφορίας στη διαδρομή σας (βλ. [Online δρομολόγηση στη σελίδα 209](#)).

Για να διακόψετε την πλοήγηση, αγγίξτε **Cancel** στην κάτω γωνία της λίστας καθοδήγησης στροφή προς στροφή. Σύρετε προς τα δεξιά στην προτεινόμενη τοποθεσία ή πατήστε παρατεταμένα στην τοποθεσία για να διαγράψετε συγκεκριμένες πρόσφατες αναζητήσεις πλοήγησης.

**ΣΗΜΕΪΩΣΗ:** Εάν δεν υπάρχει διαθέσιμη σύνδεση δεδομένων, οι ενσωματωμένοι χάρτες σας επιτρέπουν να πλοηγηθείτε σε οποιονδήποτε προορισμό, ωστόσο θα πρέπει να πληκτρολογήσετε την ακριβή και πλήρη διεύθυνση του προορισμού.



Εάν είναι ενεργοποιημένη η επιλογή **Navigate on Autopilot** (εάν είναι διαθέσιμη στην περιοχή αγοράς σας), μπορείτε να την ενεργοποιήσετε για τη διαδρομή πλοήγησης, αγγίζοντας την επιλογή **Navigate on Autopilot** στη λίστα καθοδήγησης στροφή προς στροφή (όταν η λειτουργία είναι ενεργή, το εικονίδιο είναι μπλε). Η επιλογή **Navigate on Autopilot** αλλάζει αυτόματα λωρίδες και κατευθύνει το Model X σε δρόμους ελεγχόμενης πρόσβασης (όπως αυτοκινητόδρομοι και λεωφόροι), κατά

μήκος μιας διαδρομής πλοήγησης. Για λεπτομέρειες, βλ. [Πλοήγηση με Autopilot στη σελίδα 155](#).

### Επιλογή εναλλακτικής διαδρομής

*Ανάλογα με την περιοχή αγοράς και τη διαμόρφωση του οχήματος, αυτή η λειτουργία μπορεί να μην είναι διαθέσιμη οχήμα σας. Το όχημα πρέπει να είναι εξοπλισμένο με Premium συνδεσιμότητα.*

Αφού εισαγάγετε έναν προορισμό με μία στάση, εμφανίζονται στον χάρτη έως και τρεις εναλλακτικές διαδρομές. Με αυτόν τον τρόπο, μπορείτε να συγκρίνετε εύκολα τον συνολικό χρόνο ταξιδιού και τις πληροφορίες κίνησης για κάθε διαδρομή. Εάν δεν επιλέξετε μια προτιμώμενη διαδρομή εντός του χρονικού ορίου, επιλέγεται αυτόματα η γρηγορότερη διαδρομή.

### Προσθήκη στάσεων σε μια διαδρομή

Αφού εισαγάγετε έναν προορισμό, μπορείτε να επεξεργαστείτε τη διαδρομή προσθέτοντας, καταργώντας ή αναδιατάσσοντας τις στάσεις. Αγγίξτε τις τρεις κουκκίδες στο κάτω μέρος της λίστας καθοδήγησης στροφή προς στροφή, για να δείτε τις επιλογές επεξεργασίας της διαδρομής σας.



Η επιλογή **Add Stop** σας επιτρέπει να προσθέσετε μια στάση κατά την αναζήτηση μιας τοποθεσίας ή έναν προορισμό ως Οικία, Πρόσφατο ή Αγαπημένο. Όταν κάνετε αναζήτηση, εμφανίζονται τοποθεσίες κοντά στη διαδρομή σας μαζί με τον χρόνο παράκαμψης για να τις προσεγγίσετε. Μπορείτε επίσης να προσθέσετε μια στάση αγγίζοντας οποιαδήποτε καρφίτσα στο χάρτη και επιλέγοντας **Add** στο αναδυόμενο παράθυρο.



Η επιλογή **Edit Stop** σας επιτρέπει να σχεδιάσετε μια περίπλοκη διαδρομή προσθέτοντας ή διαγράφοντας στάσεις στη διαδρομή σας. Σύρετε και αποθέστε στάσεις αγγίζοντας το σύμβολο ίσον για να τροποποιήσετε τη διαδρομή σας.

Μπορείτε επίσης να χρησιμοποιήσετε την εφαρμογή της Tesla για κινητά για να επεξεργαστείτε τη διαδρομή (εάν η δυνατότητα είναι διαθέσιμη στην περιοχή σας). Στην εφαρμογή της Tesla για κινητά, μεταβείτε στην επιλογή **Locations > Navigate** και εισαγάγετε έναν προορισμό, αγγίξτε τις επιλογές **Edit Trip > Add Stop** για να επεξεργαστείτε τη διαδρομή και κατόπιν αγγίξτε την επιλογή **Send to Car** για να κοινοποιήσετε τη διαδρομή στο όχημά σας.

**ΣΗΜΕΪΩΣΗ:** Απαιτείται η εφαρμογή της Tesla για κινητά έκδοσης 4.27.5 ή νεότερης.



## Αυτόματη πλοήγηση

**ΣΗΜΕΪΩΣΗ:** Η Αυτόματη πλοήγηση μπορεί να μην είναι διαθέσιμη σε όλες τις περιοχές αγοράς και σε όλες τις διαμορφώσεις του οχήματος.

Η Αυτόματη πλοήγηση μπορεί να προβλέψει έναν προορισμό όταν εισέλθετε στο όχημά σας. Όταν το ημερολόγιο του τηλεφώνου σας είναι συγχρονισμένο με το Model X, και το ημερολόγιο περιλαμβάνει μια εκδήλωση που θα πραγματοποιηθεί εντός δύο ωρών από τη στιγμή που θα εισέλθετε στο όχημά σας για να οδηγήσετε, η Αυτόματη πλοήγηση προτείνει την τοποθεσία της εκδήλωσης (με την προϋπόθεση ότι η εκδήλωση έχει συσχετιστεί με μια έγκυρη διεύθυνση).

Επιπλέον, όταν ξεκινάτε να οδηγείτε από το σπίτι σας τις καθημερινές (Δευτέρα έως Παρασκευή) από τις 5:00 π.μ. έως τις 11:00 π.μ., η Αυτόματη πλοήγηση μπορεί να σας δρομολογήσει αυτόματα στην καθορισμένη τοποθεσία εργασίας σας (βλ. [Εργασία, οικία και αγαπημένοι προορισμοί στη σελίδα 207](#)). Παρόμοια, εάν βρίσκεστε στην εργασία σας τις καθημερινές από τις 3:00 μ.μ. έως τις 11:00 μ.μ., η Αυτόματη πλοήγηση μπορεί να σας δρομολογήσει αυτόματα στην καθορισμένη τοποθεσία της οικίας σας.

Για να ενεργοποιήσετε την Αυτόματη πλοήγηση, αγγίξτε τις επιλογές **Controls > Navigation > Automatic Navigation**. Πρέπει να έχετε συγχρονισμένο το ημερολόγιο του τηλεφώνου σας με το Model X και το συμβάν πρέπει να περιλαμβάνει μια μοναδικά καθορισμένη και έγκυρη διεύθυνση (βλ. [Τηλέφωνο, ημερολόγιο και διαδικτυακές διασκέψεις στη σελίδα 82](#)).

**ΣΗΜΕΪΩΣΗ:** Οι οδηγίες πλοήγησης που καταχωρείτε μη αυτόματα ή στέλνετε στο Model X, παρακάμπτουν τις διαδρομές που προτείνονται από την Αυτόματη πλοήγηση.

## Lucky και Hungry

**ΣΗΜΕΪΩΣΗ:** Οι δυνατότητες μπορεί να μην είναι διαθέσιμες σε όλες τις περιοχές αγοράς και σε όλες τις διαμορφώσεις του οχήματος.

Εκτός από την πλοήγηση σε έναν προορισμό της επιλογής σας, το Model X μπορεί επίσης να σας προτείνει κοντινές τοποθεσίες ανάλογα με το αν πεινάτε ή αισθάνεστε τυχερός (**Hungry** ή **Lucky**). Στη γραμμή αναζήτησης πλοήγησης, αγγίξτε την επιλογή **Hungry** ή **Lucky**. Η επιλογή **Hungry** προτείνει μια λίστα με δημοφιλή εστιατόρια, ενώ η επιλογή **Lucky** προτείνει μια λίστα με δημοφιλείς προορισμούς (όπως μουσεία και πάρκα αναψυχής). Μόλις ανακαλύψετε έναν ενδιαφέροντα προορισμό, αγγίξτε την επιλογή **Navigate** για να κινηθείτε προς τον προορισμό.

Για αυτήν τη λειτουργία, απαιτείται η πιο πρόσφατη έκδοση των χαρτών πλοήγησης. Για να πραγματοποιήσετε λήψη, συνδέστε το Model X στο Wi-Fi και αγγίξτε τις επιλογές **Controls > Software** για να ελέγξετε εάν υπάρχει διαθέσιμη ενημέρωση (βλ. [Ενημερώσεις χαρτών στη σελίδα 210](#)).

## Εργασία, οικία και αγαπημένοι προορισμοί

Εάν οδηγείτε συχνά προς έναν προορισμό, μπορείτε να τον προσθέσετε ως αγαπημένο, ώστε να μην χρειάζεται να πληκτρολογείτε το όνομα ή τη διεύθυνση της συγκεκριμένης τοποθεσίας κάθε φορά. Όταν προσθέτετε έναν προορισμό ως αγαπημένο, μπορείτε εύκολα να πλοηγηθείτε σε αυτόν, αγγίζοντας τη γραμμή αναζήτησης πλοήγησης και, στη συνέχεια, αγγίζοντας **Navigate** και επιλέγοντάς τον από τη λίστα των αγαπημένων προορισμών.



Για να προσθέσετε έναν προορισμό στη λίστα αγαπημένων, αγγίξτε την καρφίτσα του στο χάρτη και, στη συνέχεια, αγγίξτε το εικονίδιο με το αστέρι στην αναδυόμενη οθόνη που εμφανίζεται. Πληκτρολογήστε ένα όνομα (ή αφήστε το ως έχει για να αποδεχτείτε το προεπιλεγμένο όνομα) και, στη συνέχεια, αγγίξτε την επιλογή **Add to Favorites**. Το αστέρι αποκτά συμπαγές χρώμα και ο προορισμός περιλαμβάνεται στη λίστα των αγαπημένων σας.

Για να διαγράψετε έναν πρόσφατο ή αγαπημένο προορισμό, αγγίξτε τον παρατεταμένα για πολύ λίγο μέχρι να εμφανιστεί το **X**. Έπειτα, αγγίξτε το **X** για να τον διαγράψετε από τη λίστα.

Οι τοποθεσίες **Home** και **Work** εμφανίζονται επίσης στη λίστα κάτω από τη γραμμή αναζήτησης της πλοήγησης. Αγγίξτε για να ορίσετε μια διεύθυνση στην αντίστοιχη τοποθεσία. Αφού καταχωρίσετε τη διεύθυνση, αγγίξτε την επιλογή **Save as Home** ή **Save as Work**. Στη συνέχεια, απλώς αγγίξτε αυτές τις συντομεύσεις όποτε θέλετε να πλοηγηθείτε στην οικία ή την εργασία σας.

Για να αλλάξετε ή να διαγράψετε την αντίστοιχη διεύθυνση, πατήστε παρατεταμένα τα εικονίδια **Home** ή **Work**. Ένα αναδυόμενο παράθυρο σας επιτρέπει να εισαγάγετε τη νέα διεύθυνση με τις επιλογές **Save as Home** ή **Save as Work**. Μόλις αποθηκευτεί μια τοποθεσία οικίας ή εργασίας, Model X ενδέχεται να σας ζητήσει να να πλοηγηθείτε στην τοποθεσία εργασίας σας το πρωί και στην τοποθεσία οικίας σας το απόγευμα και να παρέχει έναν εκτιμώμενο χρόνο οδήγησης με βάση τις τρέχουσες κυκλοφοριακές συνθήκες. Βλ. [Αυτόματη πλοήγηση στη σελίδα 207](#). Αγγίξτε τις επιλογές **Clear Home** ή **Clear Work** για να καταργήσετε εντελώς τις σχετικές διευθύνσεις. Ανάλογα με τα μοτίβα χρήσης σας, Model X μπορεί να σας ζητηθεί να αποθηκεύσετε μια τοποθεσία οικίας ή εργασίας.

Για λόγους ασφαλείας, εάν πουλήσετε, μεταβιβάσετε ή επιτρέψετε σε άλλους να οδηγήσουν το Model X, συνιστάται να διαγράψετε τις τοποθεσίες οικίας και εργασίας σας. Μπορείτε να τις διαγράψετε μεμονωμένα ή μπορείτε να εκτελέσετε επαναφορά εργοστασιακών ρυθμίσεων για να διαγράψετε όλα τα προσωπικά δεδομένα (αγγίξτε τις επιλογές **Controls > Service > Factory Reset**).



# Χάρτες και πλοήγηση

## Τοποθεσίες φόρτισης

Για να εμφανίσετε τοποθεσίες φόρτισης στον χάρτη, αγγίξτε τη γραμμή αναζήτησης του χάρτη και έπειτα αγγίξτε την επιλογή **Charging**. Οι τοποθεσίες φόρτισης εμφανίζονται σε μια λίστα (με την πλησιέστερη τοποθεσία φόρτισης στην κορυφή της λίστας) και απεικονίζονται με αντίστοιχες καρφίτσες στον χάρτη. Αγγίξτε μια καρφίτσα για να εμφανιστούν περισσότερες πληροφορίες, να πλοηγηθείτε σε αυτήν, ή να την επισημάνετε ως αγαπημένη.

Αγγίξτε τα εικονίδια κεραυνού για να καθορίσετε τους τύπους των τοποθεσιών φόρτισης που θέλετε να περιλαμβάνονται στον χάρτη (από προεπιλογή, στον χάρτη εμφανίζονται μόνο οι σταθμοί Supercharger):



Αγγίξτε για να συμπεριλάβετε σταθμούς χαμηλής ισχύος έως 25 kW, όπως τοποθεσίες φόρτισης προορισμού.



Αγγίξτε να συμπεριλάβετε φορτιστές μεσαίας ισχύος 25 kW έως 75 kW.



Αγγίξτε για να συμπεριλάβετε φορτιστές υψηλής ισχύος 75 kW και άνω.

**ΣΗΜΕΪΩΣΗ:** Ο χάρτης εμφανίζει τα CCS Supercharger μόνο εάν το όχημά σας διαθέτει δυνατότητα φόρτισης CCS. Όταν αγγίξετε την καρφίτσα του Supercharger, το αναδυόμενο μήνυμά σας ενημερώνει εάν απαιτείται προσαρμογέας CCS για τη φόρτιση του οχήματός σας.

**ΣΗΜΕΪΩΣΗ:** Σε ορισμένες περιοχές αγοράς, οι ταχυφορτιστές τρίτων κατασκευαστών περιλαμβάνονται επίσης ως καρφίτσες με σκούρο γκρι χρώμα, όταν επιλέγετε να εμφανίζονται όλοι οι σταθμοί φόρτισης στον χάρτη.

Η εμφάνιση καρφίτσας για μια τοποθεσία φόρτισης αποκαλύπτει την προβλεπόμενη κατάσταση της τοποθεσίας. Αγγίξτε την καρφίτσα για να δείτε λεπτομέρειες.



Η τοποθεσία του σταθμού Supercharger λειτουργεί και ο αριθμός που εμφανίζεται στην καρφίτσα αντιπροσωπεύει τον αριθμό των θέσεων φόρτισης που αναμένεται να είναι διαθέσιμες κατά την άφιξή σας.

**ΣΗΜΕΪΩΣΗ:** Μια μονάδα Supercharger που βρίσκεται στην τρέχουσα διαδρομή πλοήγησης, εμφανίζεται με μαύρο χρώμα (ή λευκό, εάν η οθόνη αφής βρίσκεται σε νυχτερινή λειτουργία).



Η τοποθεσία του Supercharger προβλέπει υψηλό όγκο χρηστών. Μπορεί να χρειαστεί να περιμένετε προτού κάνετε τη φόρτιση.



Η τοποθεσία του σταθμού Supercharger μπορεί να λειτουργεί με περιορισμένες δυνατότητες.



Η τοποθεσία του σταθμού Supercharger μπορεί να είναι κλειστή.



Δεν υπάρχουν διαθέσιμα στοιχεία για το σημείο που βρίσκεται ο σταθμός Supercharger, ωστόσο ο σταθμός λειτουργεί.



Τοποθεσία φόρτισης προορισμού, ταχυφορτιστής τρίτου κατασκευαστή ή οποιοσδήποτε δημόσιος σταθμός φόρτισης που έχετε χρησιμοποιήσει στο παρελθόν. Αγγίξτε για να εμφανιστούν περισσότερες πληροφορίες, όπως περιορισμοί χρήσης και η διαθέσιμη ένταση ρεύματος φόρτισης.

**ΣΗΜΕΪΩΣΗ:** Όταν γίνεται σμίκρυνση του χάρτη και υπάρχουν περισσότερες από μία διαθέσιμες τοποθεσίες φόρτισης προορισμού σε μια περιοχή, η καρφίτσα είναι στρογγυλή και εμφανίζει τον αριθμό των σταθμών. Αγγίξτε την καρφίτσα για μεγέθυνση. Στη συνέχεια, μπορείτε να αγγίξετε μια μεμονωμένη καρφίτσα για λεπτομέρειες σχετικά με μια συγκεκριμένη τοποθεσία.

Αγγίξτε την καρφίτσα μιας τοποθεσίας φόρτισης για να εμφανιστεί ένα αναδυόμενο παράθυρο, στο οποίο μπορείτε να:

- Προσδιορίστε με ακρίβεια την τοποθεσία και την κατά προσέγγιση απόσταση από την τρέχουσα τοποθεσία σας.
- Καθορίστε αν η τοποθεσία του Supercharger ενδείκνυται για τρέιλερ. Μια τοποθεσία Supercharger ενδείκνυται για τρέιλερ, όταν περιλαμβάνει θέσεις Supercharger που σας επιτρέπουν να περάσετε και να φορτίσετε ενώ το τρέιλερ είναι συνδεδεμένο με το όχημά σας.

**ΣΗΜΕΪΩΣΗ:** Εάν το Model X βρίσκεται στη λειτουργία ρυμούλκησης (εάν είναι εξοπλισμένο), ο χάρτης εμφανίζει τοποθεσίες Supercharger που ενδείκνυται για τρέιλερ στην κορυφή της λίστας.





- Στο αναδυόμενο παράθυρο εμφανίζονται επίσης παροχές που είναι διαθέσιμες στην τοποθεσία φόρτισης, όπως τουαλέτες, εστιατόρια, καταλύματα, καταστήματα και δίκτυα Wi-Fi. Στο αναδυόμενο παράθυρο του Supercharger, αγγίξτε ένα εικονίδιο παροχής για να αναζητήσετε τη σχετική παροχή στην γύρω περιοχή.

- Αγγίξτε το εικονίδιο βέλους για να ξεκινήσει η πλοήγηση προς την τοποθεσία φόρτισης.

**ΣΗΜΕΪΩΣΗ:** Κατά την πλοήγηση προς μια μονάδα Supercharger (ή, σε ορισμένες περιοχές, προς έναν ταχυφορτιστή τρίτου κατασκευαστή), το Model X προθερμαίνει την μπαταρία για να την προετοιμάσει για φόρτιση. Με αυτόν τον τρόπο, εξασφαλίζεται η βέλτιστη θερμοκρασία της μπαταρίας κατά την άφιξη, ώστε να μειώνεται ο χρόνος που απαιτείται για τη φόρτιση. Σε ορισμένες περιπτώσεις (όπως όταν ο καιρός είναι κρύος), είναι φυσιολογικό να κάνουν θόρυβο οι κινητήρες και τα εξαρτήματα, καθώς παράγουν θερμότητα για τη θέρμανση της μπαταρίας (βλ. [Φόρτιση στη σελίδα 200](#)).

- Δείτε πόσο απασχολημένη είναι συνήθως μια τοποθεσία Supercharger σε διαφορετικές ώρες της ημέρας, μαζί με τις αντίστοιχες χρεώσεις φόρτισης και τις χρεώσεις αδράνειας (βλ. [Χρεώσεις Supercharger στη σελίδα 226](#)).

## Πρόβλεψη χρήσης ενέργειας

Κατά την πλοήγηση σε έναν προορισμό, το Model X σας βοηθά να προβλέψετε τις ανάγκες φόρτισης, υπολογίζοντας την ποσότητα ενέργειας που απομένει όταν φτάσετε στον προορισμό σας. Κατά την πλοήγηση, αυτός ο υπολογισμός εμφανίζεται στον χάρτη δίπλα από το εικονίδιο μπαταρίας στη λίστα καθοδήγησης στροφή προς στροφή (βλ. [Πλοήγηση σε έναν προορισμό στη σελίδα 205](#)). Όταν η λίστα καθοδήγησης στροφή προς στροφή είναι συμπυκνωμένη, αγγίξτε το επάνω μέρος της λίστας για να την αναπτύξετε.

Ο υπολογισμός που προβλέπει την ποσότητα ενέργειας που θα καταναλώσετε είναι μια εκτίμηση που βασίζεται στο στυλ οδήγησης (προβλεπόμενη ταχύτητα, κ.λπ.) και σε περιβαλλοντικούς παράγοντες (ταχύτητα και κατεύθυνση ανέμου, περιβάλλον και προβλεπόμενες θερμοκρασίες, πυκνότητα και υγρασία αέρα, κ.λπ.). Καθώς οδηγείτε, το Model X μαθαίνει συνεχώς την ποσότητα ενέργειας που καταναλώνει, οπότε η ακρίβεια βελτιώνεται με την πάροδο του χρόνου. Model X προβλέπει τη χρήση ενέργειας με βάση το στυλ οδήγησης του κάθε οχήματος. Για παράδειγμα, εάν οδηγείτε επιθετικά για ένα χρονικό διάστημα, οι μελλοντικές προβλέψεις αυτονομίας θα υπολογίσουν υψηλότερη κατανάλωση. Ορισμένοι παράγοντες που συντελούν στην πρόβλεψη της ενέργειας (όπως προβλεπόμενες θερμοκρασίες και ταχύτητα ανέμου) είναι διαθέσιμοι μόνο όταν το Model X είναι συνδεδεμένο με το διαδίκτυο.

**ΣΗΜΕΪΩΣΗ:** Εάν αγοράσετε ένα μεταχειρισμένο όχημα Tesla, συνιστάται να εκτελέσετε επαναφορά των εργοστασιακών ρυθμίσεων (**Controls > Service > Factory Reset**) για να διασφαλίσετε ότι η πρόβλεψη ενέργειας είναι όσο το δυνατόν πιο ακριβής.

Σε όλη τη διαδρομή σας, το Model X παρακολουθεί τη χρήση της ενέργειας και ενημερώνει την εκτιμώμενη τιμή για την ενέργεια που θα έχει απομείνει το τέλος του ταξιδιού σας. Στη λίστα καθοδήγησης στροφή προς στροφή εμφανίζεται μια αναδυόμενη προειδοποίηση στις εξής περιπτώσεις:

- Όταν απομένει πολύ λίγη ενέργεια για να φτάσετε στον προορισμό σας, και πρέπει να οδηγείτε αργά για εξοικονόμηση ενέργειας, εμφανίζεται μια κίτρινη προειδοποίηση. Για συμβουλές σχετικά με την εξοικονόμηση ενέργειας, βλ. [Επίτευξη μέγιστης αυτονομίας στη σελίδα 230](#).
- Όταν απαιτείται φόρτιση για να φτάσετε στον προορισμό σας, εμφανίζεται μια κόκκινη προειδοποίηση.

Για να προσδιορίσετε αν έχετε αρκετή ενέργεια για ένα ταξίδι μετ' επιστροφής, αγγίξτε το εικονίδιο μπαταρίας στη λίστα καθοδήγησης στροφή προς στροφή για να εμφανίσετε έναν εκτιμώμενο υπολογισμό της χρήσης ενέργειας για τη διαδρομή σας μαζί με την επιστροφή. Εναλλακτικά, κατά την πλοήγηση σε έναν προορισμό, χρησιμοποιήστε το στοιχείο **Set Arrival %** (εάν υπάρχει) για να προσδιορίσετε πόση ενέργεια έχει το όχημά σας κατά την άφιξη.

## Online δρομολόγηση

Model X ανιχνεύει τις κυκλοφοριακές συνθήκες σε πραγματικό χρόνο και προσαρμόζει αυτόματα τον εκτιμώμενο χρόνο οδήγησης και άφιξης. Σε περιπτώσεις όπου η κατάσταση κυκλοφοριακής κίνησης μπορεί να καθυστερήσει τον εκτιμώμενο χρόνο άφιξης και είναι διαθέσιμη μια εναλλακτική διαδρομή, το σύστημα πλοήγησης μπορεί να σας δρομολογήσει εκ νέου προς τον προορισμό σας. Για να απορρίψετε την εναλλακτική διαδρομή, πατήστε την ειδοποίηση επαναδρομολόγησης στην οθόνη αφής σας. Μπορείτε επίσης να καθορίσετε τον ελάχιστο αριθμό λεπτών που πρέπει να εξοικονομηθούν πριν από την επαναδρομολόγηση. Ενεργοποιήστε ή να απενεργοποιήστε αυτήν τη λειτουργία, αγγίζοντας τις επιλογές **Controls > Navigation > Online Routing**.

## Προγραμματιστής ταξιδιού

Ο Προγραμματιστής ταξιδιού (εάν είναι διαθέσιμος στην περιοχή σας) σας βοηθά να κάνετε μεγαλύτερα ταξίδια με σιγουριά. Εάν η άφιξη στον προορισμό σας απαιτεί φόρτιση, ο Προγραμματιστής ταξιδιού σας καθοδηγεί στις κατάλληλες τοποθεσίες Supercharger. Ο Προγραμματιστής ταξιδιού επιλέγει μια διαδρομή και παρέχει χρόνους φόρτισης, για να ελαχιστοποιείτε τον χρόνο που αφιερώνετε στην οδήγηση και τη φόρτιση. Για να ενεργοποιήσετε τον Προγραμματιστή ταξιδιού, αγγίξτε το εικονίδιο ρυθμίσεων του χάρτη (βλ. [Ρυθμίσεις πλοήγησης στη σελίδα 205](#)) και, στη συνέχεια, αγγίξτε την επιλογή **Trip Planner**.





## Χάρτες και πλοήγηση

Όταν είναι ενεργοποιημένος ο Προγραμματιστής ταξιδιού και απαιτείται φόρτιση για να φτάσετε στον προορισμό σας, η λίστα καθοδήγησης στροφή προς στροφή περιλαμβάνει στάσεις Supercharger και έναν συνιστώμενο χρόνο φόρτισης σε κάθε μονάδα Supercharger, καθώς και μια εκτίμηση της διαθέσιμης ενέργειας που θα έχετε όταν φτάσετε στην τοποθεσία Supercharger.

Για την αφαίρεση των στάσεων Supercharger και την εμφάνιση μόνο οδηγιών, αγγίξτε την επιλογή **Remove all charging stops** στο κάτω μέρος της λίστας καθοδήγησης στροφή προς στροφή. Εάν αφαιρέσετε τις στάσεις φόρτισης, η λίστα καθοδήγησης στροφή προς στροφή ενδέχεται να εμφανίζει μια ειδοποίηση που υποδεικνύει ότι απαιτείται φόρτιση για να φτάσετε στον προορισμό σας. Για να προσθέσετε στάσεις Supercharger στη λίστα καθοδήγησης στροφή προς στροφή, αγγίξτε την επιλογή **Add charging stops**.

Κατά τη φόρτιση σε Supercharger, εμφανίζεται στην οθόνη φόρτισης ο απομένον χρόνος φόρτισης που απαιτείται για την οδήγηση μέχρι την επόμενη στάση σε Supercharger ή μέχρι τον προορισμό σας (εάν δεν απαιτείται περαιτέρω φόρτιση). Σε περίπτωση φόρτισης για μικρότερο ή μεγαλύτερο χρονικό διάστημα, ο χρόνος φόρτισης για τις επόμενες στάσεις Supercharger προσαρμόζεται ανάλογα. Μπορείτε επίσης να χρησιμοποιήσετε την εφαρμογή για κινητά, για να παρακολουθείτε τον υπολειπόμενο χρόνο φόρτισης που απαιτείται.

**ΣΗΜΕΪΩΣΗ:** Κατά την πλοήγηση σε μια μονάδα Supercharger, ή σε ορισμένες περιοχές, σε έναν ταχυφορτιστή τρίτου κατασκευαστή με τον Προγραμματιστή ταξιδιού, το Model X ενδέχεται να χρειαστεί ενέργεια για την προθέρμανση της μπαταρίας, ώστε να φτάσετε στη μονάδα Supercharger ή στον ταχυφορτιστή τρίτου κατασκευαστή με βέλτιστη θερμοκρασία λειτουργίας. Με αυτό τον τρόπο, μειώνεται ο χρόνος φόρτισης (βλ. [Φόρτιση στη σελίδα 200](#)).

Αν ο Προγραμματιστής ταξιδιού εκτιμά ότι δεν θα έχετε αρκετή ενέργεια για τη διαδρομή μετ' επιστροφής και δεν υπάρχουν Supercharger στη διαδρομή σας, ο Προγραμματιστής ταξιδιού εμφανίζει μια ειδοποίηση στο επάνω μέρος της λίστας καθοδήγησης στροφή προς στροφή, η οποία σας ειδοποιεί ότι απαιτείται φόρτιση για να φτάσετε στον προορισμό σας.

**ΣΗΜΕΪΩΣΗ:** Εάν μια μονάδα Supercharger που βρίσκεται στη διαδρομή σας πλοήγησης παρουσιάσει διακοπή λειτουργίας, ο Προγραμματιστής ταξιδιού εμφανίζει μια ειδοποίηση και προσπαθεί να σας επαναδρομολογήσει σε διαφορετική τοποθεσία Supercharger.

## Ενημερώσεις χαρτών

Καθώς οι ενημερωμένοι χάρτες καθίστανται διαθέσιμοι, αποστέλλονται αυτόματα στο Model X μέσω Wi-Fi. Για να διασφαλίσετε ότι τους λαμβάνετε, να συνδέεστε τακτικά Model X σε ένα δίκτυο Wi-Fi (βλ. [Wi-Fi στη σελίδα 78](#)). Στην οθόνη αφής εμφανίζεται ένα μήνυμα που σας ενημερώνει όταν εγκαθίστανται νέοι χάρτες.



## Επισκόπηση

**ΣΗΜΕΪΩΣΗ:** Οι εφαρμογές πολυμέσων διαφέρουν ανάλογα με την περιοχή αγοράς, τη διαμόρφωση του οχήματος, τον προαιρετικό εξοπλισμό που έχετε αγοράσει και την έκδοση του λογισμικού. Ορισμένες εφαρμογές που περιγράφονται, ενδέχεται να μην είναι διαθέσιμες στην περιοχή αγορά σας, ή να αντικαθίστανται από άλλες.

Το Media Player εμφανίζεται στην οθόνη αφής και χρησιμοποιείται για την αναπαραγωγή διάφορων τύπων πολυμέσων. Μπορείτε να σύρετε το Media Player προς τα επάνω για να το επεκτείνετε (επιτρέποντάς σας να κάνετε περιήγηση) και προς τα κάτω για να το ελαχιστοποιήσετε, ώστε να εμφανίζεται μόνο το Miniplayer. Το βολικό Miniplayer, το οποίο καταλαμβάνει το λιγότερο δυνατό χώρο στην οθόνη αφής, εμφανίζει το περιεχόμενο που αναπαράγεται τη δεδομένη στιγμή και παρέχει μόνο τις βασικές λειτουργίες, οι οποίες σχετίζονται με το περιεχόμενο που αναπαράγεται.

Όταν κάνετε αναπαραγωγή ήχου μέσω του προγράμματος περιήγησης στο web και στη συνέχεια ελαχιστοποιήσετε το πρόγραμμα περιήγησης, το Model X συνεχίζει την αναπαραγωγή του ήχου του προγράμματος περιήγησης στο παρασκήνιο. Μπορείτε να διακόψετε προσωρινά ή να συνεχίσετε την αναπαραγωγή του ήχου προγράμματος περιήγησης μέσω του Media MiniPlayer. Εάν υπήρχε αναπαραγωγή πολυμέσων πριν από την έναρξη του ήχου του προγράμματος περιήγησης, η αναπαραγωγή των πολυμέσων συνεχίζεται μετά την παύση ή τον τερματισμό του ήχου του προγράμματος περιήγησης.

Οι υπηρεσίες μετάδοσης ροής είναι διαθέσιμες μόνο όταν είναι διαθέσιμη μια σύνδεση δεδομένων (για παράδειγμα, Wi-Fi ή συνδεσιμότητα Premium). Για ορισμένες υπηρεσίες πολυμέσων, μπορείτε να χρησιμοποιήσετε έναν προεπιλεγμένο λογαριασμό Tesla. Για τις υπόλοιπες υπηρεσίες, μπορείτε να χρειαστεί να εισαγάγετε τα στοιχεία σύνδεσης του λογαριασμού σε περίπτωση που τον χρησιμοποιείτε για πρώτη φορά.

**ΣΗΜΕΪΩΣΗ:** Αντί να εγκαταστήσετε μια διαφορετική εφαρμογή πολυμέσων, μπορείτε να αλλάξετε την πηγή από την οθόνη Media Player, επιλέγοντας μια πηγή από την αναπτυσσόμενη λίστα.



**Radio:** Επιλέξτε από μια λίστα διαθέσιμων ραδιοφωνικών σταθμών ή αγγίξτε το αριθμητικό πληκτρολόγιο για να συντονίσετε απευθείας το ραδιόφωνο με μια συγκεκριμένη συχνότητα. Αγγίξτε τα βέλη επόμενου ή προηγούμενου, για να μετακινηθείτε από τη μία συχνότητα στην επόμενη (ή στην προηγούμενη).

**ΣΗΜΕΪΩΣΗ:** Οι ραδιοφωνικοί σταθμοί ταξινομούνται αλφαβητικά. Μπορείτε να καθορίσετε μόνοι σας την επιλογή των σταθμών, επιλέγοντας τους αγαπημένους σας σταθμούς (βλ. [Πρόσφατα και αγαπημένα στη σελίδα 212](#)).



**Bluetooth:** Αναπαραγωγή ήχου από ένα τηλέφωνο ή συσκευή USB που συνδέονται μέσω Bluetooth (βλ. [Αναπαραγωγή πολυμέσων από συσκευές στη σελίδα 213](#)).

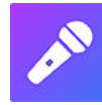

**Caraoke** (εάν υπάρχει): Τραγουδήστε διάφορα τραγούδια (βλ. [Καράοκε στη σελίδα 212](#)).

**ΣΗΜΕΪΩΣΗ:** Μπορείτε να εμφανίσετε ή να κρύψετε οποιαδήποτε εφαρμογή πολυμέσων/πηγή. Βλ. [Ρυθμίσεις πολυμέσων στη σελίδα 212](#).

Model X υποστηρίζει τις ακόλουθες εφαρμογές πολυμέσων, εάν είναι διαθέσιμες στην περιοχή σας:

- Amazon Music
- Apple Music
- Apple Podcasts
- Audible
- LiveOne
- Spotify
- TuneIn
- YouTube Music

Όταν ακούτε διαδικτυακό ραδιόφωνο ή υπηρεσία μετάδοσης ροής μουσικής, οι διαθέσιμες επιλογές στην οθόνη Media Player μπορεί να διαφέρουν ανάλογα με το τι ακούτε. Αγγίξτε τα βέλη επόμενου (ή προηγούμενου) για αναπαραγωγή του επόμενου (και, σε ορισμένες περιπτώσεις, του προηγούμενου) διαθέσιμου σταθμού, επεισοδίου ή κομματιού. Μπορείτε επίσης να ακούσετε το επόμενο/προηγούμενο κομμάτι, χρησιμοποιώντας το αριστερό κουμπί κύλισης στο τιμόνι.

**ΣΗΜΕΪΩΣΗ:** Μπορείτε να χρησιμοποιήσετε φωνητικές εντολές για να προσαρμόσετε τις ρυθμίσεις και τις προτιμήσεις για τα πολυμέσα, όπως ο έλεγχος της έντασης ήχου, η αναπαραγωγή συγκεκριμένων τραγουδιών ή η εναλλαγή της πηγής πολυμέσων (βλ. [Φωνητικές εντολές στη σελίδα 17](#)).

## Χειριστήρια έντασης ήχου

Η ένταση ήχου μπορεί να ελεγχθεί ως εξής:

- Περιστρέψτε το κουμπί κύλισης στην αριστερή πλευρά του τιμόνι προς τα επάνω ή προς τα κάτω, για να αυξήσετε ή να μειώσετε αντίστοιχα την ένταση του ήχου. Αυτό ρυθμίζει την ένταση ήχου για τα πολυμέσα, τις φωνητικές εντολές και τις τηλεφωνικές κλήσεις.
- Η ένταση του ήχου μπορεί να προσαρμοστεί ανάλογα με την ταχύτητα οδήγησης και τις ρυθμίσεις του κλιματιστικού.
- Αγγίξτε τα βέλη <> που σχετίζονται με το εικονίδιο ηχείου στην κάτω γωνία της οθόνης αφής.



## Πολυμέσα

- Για να απενεργοποιήσετε την ένταση ήχου, πατήστε το αριστερό κουμπί κύλισης. Πατήστε ξανά για κατάργηση της σίγασης.
- Εάν πατήσετε το αριστερό κουμπί κύλισης κατά τη διάρκεια μιας τηλεφωνικής κλήσης, εφαρμόζεται σίγαση τόσο στον ήχο όσο και στο μικρόφωνό σας.

### Ρυθμίσεις πολυμέσων

**ΣΗΜΕΪΩΣΗ:** Οι διαθέσιμες υπηρεσίες εξαρτώνται από την περιοχή αγοράς. Επομένως, μια ρύθμιση ενδέχεται να μην ισχύει για όλες τις πηγές ήχου.



Πατήστε το εικονίδιο ρυθμίσεων που βρίσκεται στη γραμμή αναζήτησης του Media Player, για να αποκτήσετε πρόσβαση στις ρυθμίσεις ήχου.

Μπορείτε να προσαρμόσετε αυτές τις ρυθμίσεις:

- **Tone:** Σύρετε το ρυθμιστικό για να ρυθμίσετε το subwoofer και οποιαδήποτε από τις πέντε ζώνες συχνοτήτων (Μπάσα, Μπάσα/Μεσαία, Μεσαία/Πρίμα και Πρίμα). Εάν είναι εξοπλισμένο με premium ήχο, μπορείτε να προσαρμόσετε το επίπεδο βάθους του ήχου, για να απολαμβάνετε περισσότερο τη μουσική σας, σύροντας το ρυθμιστικό καθλωτικού ήχου, ανάλογα με τις προτιμήσεις σας.
- **Balance:** Σύρετε τον κεντρικό κύκλο στη θέση στο Model X όπου θέλετε να εστιάσετε τον ήχο.
- **Options:** Καθορίστε τις προτιμήσεις σας για προαιρετικές λειτουργίες. Για παράδειγμα, μπορείτε να ενεργοποιήσετε ή να απενεργοποιήσετε τις επιλογές **DJ Commentary**, **Explicit Content** και **Allow Mobile Control**.
- **Sources:** Εμφανίζει όλες τις διαθέσιμες πηγές πολυμέσων και σας επιτρέπει να επιλέξετε εάν θέλετε να εμφανίσετε ή να κρύψετε κάθε πηγή. Μπορεί να θέλετε να κρύψετε πηγές πολυμέσων που δεν χρησιμοποιείτε ποτέ. Όταν είναι κρυμμένη, η πηγή πολυμέσων δεν εμφανίζεται στην αναπτυσσόμενη λίστα του Media Player και στο συρτάρι εφαρμογών όταν αγγίζετε το App Launcher. Μπορείτε να επανεμφανίσετε μια κρυμμένη πηγή πολυμέσων ανά πάσα στιγμή επιστρέφοντας σε αυτήν την οθόνη ρυθμίσεων.

### Αναζήτηση περιεχομένου ήχου



Αγγίξτε το εικονίδιο μεγεθυντικού φακού του Media Player για να αναζητήσετε ένα συγκεκριμένο τραγούδι, άλμπουμ, καλλιτέχνη, podcast ή σταθμό. Μπορείτε επίσης να χρησιμοποιήσετε φωνητικές εντολές για αναζήτηση χωρίς χρήση των χεριών (βλ. **Φωνητικές εντολές στη σελίδα 17**).

### Καραόκε

**ΣΗΜΕΪΩΣΗ:** Ανάλογα με τη διαμόρφωση του οχήματος και την περιοχή αγοράς, το Καραόκε ενδέχεται να μην είναι διαθέσιμο στο όχημά σας. Το Καραόκε απαιτεί premium συνδεσιμότητα.

Περιηγηθείτε στο Media Player και επιλέξτε το αναπτυσσόμενο μενού για να αλλάξετε την πηγή πολυμέσων σε Καραόκε. Ή προσθέστε το Καραόκε σαν εφαρμογή στην εκκίνηση εφαρμογών. Μπορείτε να περιηγηθείτε σε διάφορα τραγούδια και να επιλέξετε το τραγούδι που θέλετε να τραγουδήσετε. Αγγίξτε το εικονίδιο μικροφώνου για να ενεργοποιήσετε ή να απενεργοποιήσετε τα κύρια φωνητικά του τραγουδιού. Η απενεργοποίηση του μικροφώνου αφήνει μόνο το ορχηστρικό κομμάτι και τα δεύτερα φωνητικά του τραγουδιού. Αγγίξτε το εικονίδιο στίχων (δίπλα στο εικονίδιο μικροφώνου), για να ενεργοποιήσετε ή να απενεργοποιήσετε τους στίχους του τραγουδιού.



**ΠΡΟΕΙΔΟΠΟΪΣΗ:** Μην διαβάζετε ποτέ τους στίχους του Caraoke ενώ οδηγείτε. Η προσοχή σας πρέπει πάντα να είναι στραμμένη στον δρόμο και την κυκλοφοριακή κατάσταση. Κατά την οδήγηση, οι στίχοι του Caraoke προορίζονται για χρήση μόνο από τους επιβάτες.

### Πρόσφατα και αγαπημένα

Για το μεγαλύτερο μέρος του περιεχομένου προέλευσης, τα πρόσφατα και τα αγαπημένα εμφανίζονται στην κορυφή για εύκολη πρόσβαση.



Για να προσθέσετε στη λίστα Αγαπημένων έναν σταθμό, podcast ή αρχείο ήχου που αναπαράγεται τη δεδομένη στιγμή, αγγίξτε το εικονίδιο **Favorites** στο Media Player.



Για να καταργήσετε ένα στοιχείο από τα αγαπημένα, αγγίξτε το επισημασμένο εικονίδιο **Favorites**. Μπορείτε επίσης να καταργήσετε πολλά αγαπημένα, επεκτείνοντας το Media Player για να εμφανίσετε όλα τα αγαπημένα για τον αντίστοιχο τύπο περιεχομένου προέλευσης. Στη συνέχεια, πατήστε παρατεταμένα οποιοδήποτε αγαπημένο. Εμφανίζεται ένα **X** σε όλα τα αγαπημένα και μπορείτε, στη συνέχεια, να πατήσετε το **X** για να τα καταργήσετε από τη λίστα Αγαπημένων.



Οι επιλογές που αναπαράχθηκαν πρόσφατα ενημερώνονται συνεχώς, ώστε να μην χρειάζεται να τις καταργήσετε.

**ΣΗΜΕΪΩΣΗ:** Οι επιλογές που αναπαράγεται στο ραδιόφωνο FM (εάν υπάρχει) δεν περιλαμβάνονται στη λίστα Πρόσφατων.

## Αναπαραγωγή πολυμέσων από συσκευές

### Μονάδες flash USB

Τοποθετήστε μια μονάδα flash σε μια μπροστινή θύρα USB (βλ. [Θύρες USB στη σελίδα 10](#)). Αγγίξτε **Media Player > USB** και, στη συνέχεια, αγγίξτε το όνομα του επιθυμητού φακέλου. Για την αναπαραγωγή πολυμέσων από μια υποδοχή USB, το Model X αναγνωρίζει μόνο μονάδες flash. Για να αναπαραγάγετε πολυμέσα από άλλους τύπους συσκευών (όπως iPod), πρέπει να συνδέσετε τη συσκευή μέσω Bluetooth (βλ. [Συσκευές συνδεδεμένες μέσω Bluetooth στη σελίδα 213](#)).

**ΣΗΜΕΪΩΣΗ:** Το Media Player υποστηρίζει μονάδες flash USB με μορφοποίηση exFAT (προς το παρόν, δεν υποστηρίζεται το NTFS).

**ΣΗΜΕΪΩΣΗ:** Χρησιμοποιήστε μια θύρα USB που βρίσκεται στο μπροστινό μέρος της κεντρικής κονσόλας. Οι υποδοχές USB στο πίσω μέρος της κονσόλας προορίζονται μόνο για φόρτιση.

### Συσκευές συνδεδεμένες μέσω Bluetooth

Πραγματοποιήστε σύζευξη της συσκευής με δυνατότητα Bluetooth με το Model X (βλ. [Bluetooth στη σελίδα 79](#)) για να αναπαραγάγετε αποθηκευμένα αρχεία ήχου. Επιλέξτε την πηγή **Phone** του Media Player, αγγίξτε το όνομα της συσκευής που είναι συνδεδεμένη μέσω Bluetooth και, στη συνέχεια, αγγίξτε την επιλογή **CONNECT**.



## Επισκόπηση

**ΣΗΜΕΪΩΣΗ:** Οι επιλογές ψυχαγωγίας μπορεί να διαφέρουν ανάλογα με την περιοχή αγοράς, την ημερομηνία κατασκευής και τη διαμόρφωση του οχήματος.



**Theater:** Αναπαράγει διάφορες υπηρεσίες μετάδοσης ροής βίντεο (όπως Netflix, YouTube, Hulu, κ.λπ.) ενώ είστε σταθμευμένοι. Είναι διαθέσιμη μόνο εάν το Model X είναι συνδεδεμένο σε δίκτυο WiFi ή είναι εξοπλισμένο με συνδεσιμότητα Premium και υπάρχει διαθέσιμο σήμα κινητής τηλεφωνίας.



**Arcade:** Θέλετε να παίξετε; Μπορεί να χρειαστεί να χρησιμοποιήσετε τα κουμπιά στο τιμόνι ή ένα χειριστήριο Bluetooth ή USB για να παίξετε. Βλ. [Χειριστήρια παιχνιδιών στη σελίδα 216](#).



**Toybox:** Αναπαραγωγή στο Toybox σε θέση στάθμευσης.

**⚠ ΠΡΟΕΙΔΟΠΟΪΣΗ:** Χρησιμοποιείτε αυτές τις λειτουργίες μόνο όταν το Model X είναι σταθμευμένο. Να προσέχετε πάντα τις οδικές και κυκλοφοριακές συνθήκες κατά την οδήγηση. Η χρήση αυτών των λειτουργιών κατά την οδήγηση είναι παράνομη και εξαιρετικά επικίνδυνη.

**ΣΗΜΕΪΩΣΗ:** Μπορείτε επίσης να χρησιμοποιήσετε φωνητικές εντολές για πρόσβαση σε αυτές τις λειτουργίες (βλ. [Φωνητικές εντολές στη σελίδα 17](#)).

## Toybox

Το toybox του οχήματός σας περιλαμβάνει λειτουργίες που μπορεί να είναι διασκεδαστικές στη χρήση. Ακολουθεί ένα παράδειγμα των τύπων λειτουργιών που μπορείτε να βρείτε στο Toybox:

Επιλέξτε αυτό...	Για να κάνετε αυτό...
007	Δεν είστε πλέον οδηγός, αλλά δύτες! Αγγίξτε τις επιλογές <b>Controls &gt; Suspension</b> για να αλλάξετε το βάθος σας.
Boombox	Εάν το Model X διαθέτει Σύστημα προστασίας πεζών, μπορείτε να διασκεδάσετε τους πεζούς με μια ποικιλία ήχων από το εξωτερικό ηχείο του οχήματός σας όταν είναι ενεργοποιημένη η θέση στάθμευσης. Βλ. <a href="#">Boombox στη σελίδα 215</a> για περισσότερες λεπτομέρειες. <b>ΣΗΜΕΪΩΣΗ:</b> Ελέγξτε τους τοπικούς νόμους πριν από τη χρήση του Boombox σε δημόσιους χώρους.
Αέρια	Μπορείτε να διασκεδάσετε με αναπάντεχους τρόπους. Επιλέξτε το επιθυμητό στυλ πορδής και το κάθισμα-στόχο. Όταν ετοιμαστείτε να κάνετε τη φάρσα σας, χρησιμοποιήστε τα φλας ή πατήστε τον αριστερό τροχό κύλισης. Στα τυχερά οχήματα που διαθέτουν Σύστημα προστασίας πεζών, μπορείτε να επιλέξετε να γίνεται εξωτερική μετάδοση όταν το όχημα σας είναι σταθμευμένο. Αλλά περιμένετε-- Η διασκέδαση δεν σταματάει εδώ! Χρησιμοποιήστε την εφαρμογή για κινητά για να διεξάγετε απομακρυσμένες δοκιμές «αερίων» αγγίζοντας και κρατώντας πατημένο οποιοδήποτε από τα τέσσερα κουμπιά γρήγορου ελέγχου και επιλέγοντας το κουμπί πορδής.
Μοντέλο Xmas	Σταθμεύστε έξω, ανεβάστε την ένταση του ήχου, κατεβάστε τα παράθυρα και απολαύστε το θέαμα. Προγραμματίστε το σόου με φώτα για μια μελλοντική στιγμή και προσαρμόστε το τραγούδι για να εκπλήξετε τους αγαπημένους σας.
Ταχύτητα Ludicrous (μόνο για οχήματα P100D)	Πατήστε παρατεταμένα τη ρύθμιση <b>Ludicrous</b> (αγγίξτε τις επιλογές <b>Controls &gt; Pedals &amp; Steering &gt; Acceleration &gt; Ludicrous</b> ) για περίπου πέντε δευτερόλεπτα. Αγγίξτε την επιλογή <b>Yes, bring it on!</b> εάν θέλετε να οδηγήσετε γρήγορα. Για να εμφανιστούν οι ενδείξεις ισχύος και επιτάχυνσης στον πίνακα οργάνων, πατήστε στιγμιαία οποιοδήποτε από τα κουμπιά κύλισης μέχρι να εμφανιστούν οι διαθέσιμες επιλογές. Στη συνέχεια, περιστρέψτε το κουμπί κύλισης για να επισημάνετε την επιλογή <b>Readout</b> και, στη συνέχεια, πατήστε ξανά το κουμπί κύλισης.





Mars	Ο χάρτης εμφανίζει το Model X ως ρομποτικό όχημα εξερεύνησης στην επιφάνεια του Άρη, και στο πλαίσιο <b>About Your Tesla</b> εμφανίζεται το διαπλανητικό διαστημόπλοιο της SpaceX.
Θύρα φόρτισης ουράνιου τόξου	Όταν το Model X είναι κλειδωμένο και φορτίζεται, πατήστε το κουμπί στο Mobile Connector δέκα φορές γρήγορα. Ωραίο, ε;
Rainbow Road	Θέλετε περισσότερα κουδούνια; Επισκεφτείτε το Rainbow Road τραβώντας τον μοχλό του Autopilot προς το μέρος σας τέσσερις φορές γρήγορα, ενώ είναι ενεργοποιημένο το Autosteer.
Ρομάντζο	Δεν μπορείτε να ψήσετε κάστανα σε ανοιχτή φωτιά στο αυτοκίνητό σας, αλλά μπορείτε ακόμα να χαλαρώσετε με τα αγαπημένα σας πρόσωπα με αυτό το εικονικό τζάκι. Δημιουργήστε μια λίστα με τη μουσική σας και ξεκινήστε τη ρομαντική σας περιπέτεια!
Sketchpad	Αφήστε ελεύθερο τον Πικάσο που κρύβετε μέσα σας. Δείξτε μας τι μπορείτε να κάνετε! Αγγίξτε την επιλογή <b>Publish</b> για να υποβάλετε τις καλλιτεχνικές συνθέσεις σας στην Tesla για κριτική.
TRAX	Δεν είναι ποτέ αργά για να ακολουθήσετε το όνειρό σας και να γίνετε ένας παγκοσμίου φήμης DJ. Με TRAX, μπορείτε να μετατρέψετε το όχημά σας στο προσωπικό σας στούντιο μουσικής. Με επιλεγμένη τη θέση στάθμευσης, επιλέξτε από μια σειρά οργάνων και μοναδικών ήχων για να δημιουργήσετε την επόμενη επιτυχία. Το μικρόφωνο και τα ακουστικά δεν περιλαμβάνονται.
Η απάντηση στο έσχατο ερώτημα της Ζωής, του Σύμπαντος και των Πάντων	Μετονομάστε το όχημά σας σε <b>42</b> (αγγίξτε τις επιλογές <b>Controls &gt; Software</b> και αγγίξτε το όνομα του οχήματος). Σημειώστε το νέο όνομα.
Χρωματισμός αυτοκινήτου (εάν υπάρχει)	Αλλάξτε το χρώμα του Model X στην οθόνη αφής. Αγγίξτε το χρωματολόγιο δίπλα από το όνομα του οχήματος και προσαρμόστε το εξωτερικό χρώμα, τον χρωματικό τόνο, και πολλά άλλα.

## Boombox

**ΣΗΜΕΪΩΣΗ:** Το Boombox είναι διαθέσιμο μόνο σε οχήματα που διαθέτουν Σύστημα προειδοποίησης πεζών (PWS).

**ΣΗΜΕΪΩΣΗ:** Ελέγξτε τους τοπικούς νόμους πριν από τη χρήση του Boombox σε δημόσιους χώρους.

Με τη χρήση του Boombox, μπορείτε να αναπαράγετε ήχο εξωτερικά μέσω του ηχείου του Συστήματος προειδοποίησης πεζών (PWS) όταν το Model X βρίσκεται σε θέση στάθμευσης. Για παράδειγμα:

- **Play current media.**
- Χρησιμοποιήστε το **Megaphone** για να κάνετε εκπομπή μιας διαμορφωμένης εκδοχής της φωνής σας.
- Πατήστε την κόρνα για να γίνει αναπαραγωγή των πέντε πρώτων δευτερολέπτων οποιουδήποτε ήχου από μια συμβατή συσκευή USB.

**ΣΗΜΕΪΩΣΗ:** Εάν είναι ενεργοποιημένη η λειτουργία Camp mode στα χειριστήρια του συστήματος κλιματισμού, μπορείτε να βγαίνετε από το όχημα και να χρησιμοποιείτε την εφαρμογή της Tesla για να ελέγξετε την ένταση του ήχου.

### Προετοιμασία μονάδας USB στο Boombox

Ακολουθήστε τα παρακάτω βήματα για να προσθέσετε έως και πέντε προσαρμοσμένους ήχους από το Boombox:

1. Σε έναν υπολογιστή, διαμορφώστε τη μονάδα USB σε exFAT, MS-DOS FAT (για Mac), ext3 ή ext4 (το σύστημα NTFS δεν υποστηρίζεται επί του παρόντος).
2. Δημιουργήστε έναν φάκελο στη μονάδα USB με το όνομα **Boombox**.  
**ΣΗΜΕΪΩΣΗ:** Η μονάδα USB μπορεί να περιέχει μόνο έναν φάκελο. Για παράδειγμα, δεν μπορεί να μοιράζεται τον ίδιο φάκελο με τη Dashcam.
3. Προσθέστε τα αρχεία ήχου .wav και .mp3 στον φάκελο. Παρόλο που μπορείτε να προσθέσετε τόσα αρχεία όσα επιτρέπει η χωρητικότητα της μονάδας USB, μπορείτε να επιλέξετε μόνο κάποιο από τα πέντε πρώτα, όπως εμφανίζονται με αλφαβητική σειρά. Τα ονόματα αρχείων, οποιουδήποτε μεγέθους, μπορούν να περιέχουν κεφαλαίους ή πεζούς αλφαβητικούς χαρακτήρες (a-z/A-Z), αριθμούς από 0-9, τελείες (.), παύλες (-) και κάτω παύλες (\_).



4. Συνδέστε τη μονάδα USB σε μία μπροστινή θύρα USB.
5. Επιλέξτε έναν ήχο από τη μονάδα USB μέσω του αναπτυσσόμενου μενού του **Boombox**.

### Απεγκατάσταση παιχνιδιών

Η απεγκατάσταση παιχνιδιών είναι χρήσιμη εάν θέλετε να απελευθερώσετε τον ενσωματωμένο αποθηκευτικό χώρο του οχήματός σας. Για να απεγκαταστήσετε παιχνίδια, μεταβείτε στην επιλογή **Arcade**, επιλέξτε το παιχνίδι που επιθυμείτε να απεγκαταστήσετε και, στη συνέχεια, αγγίξτε την επιλογή **Uninstall**. Μόλις απεγκαταστήσετε ένα παιχνίδι, πρέπει να επαναλάβετε τη λήψη του για να παίξετε ξανά το παιχνίδι.

### Χειριστήρια παιχνιδιών

Μπορείτε να πραγματοποιήσετε σύζευξη των χειριστηρίων παιχνιδιών Bluetooth Classic στο Model X ακολουθώντας τα ίδια βήματα όπως με τη σύζευξη του τηλεφώνου σας (βλ [Τηλέφωνο, ημερολόγιο και διαδικτυακές διασκέψεις στη σελίδα 82](#)). Μετά τη σύζευξη, το χειριστήριο συνδέεται αυτόματα με το όχημα. Όταν ολοκληρωθεί η σύνδεση, μπορείτε να χρησιμοποιήσετε το χειριστήριο για να παίξετε επιλεγμένα παιχνίδια. Model X υποστηρίζει μόνο μέχρι δύο συσκευές Bluetooth ταυτόχρονα (όπως δύο χειριστήρια ή ένα τηλέφωνο και ένα χειριστήριο).

Για οχήματα που κατασκευάστηκαν πριν από την 1η Νοεμβρίου 2021 περίπου, μπορείτε να συνδέσετε χειριστήρια παιχνιδιών συμβατά με USB στις μπροστινές θύρες USB στην κεντρική κονσόλα του οχήματος. Για οχήματα που κατασκευάστηκαν μετά την 1η Νοεμβρίου 2021 περίπου, πρέπει να χρησιμοποιήσετε τη θύρα USB στο ντουλαπάκι συνοδηγού.

## Εξαρτήματα υψηλής τάσης

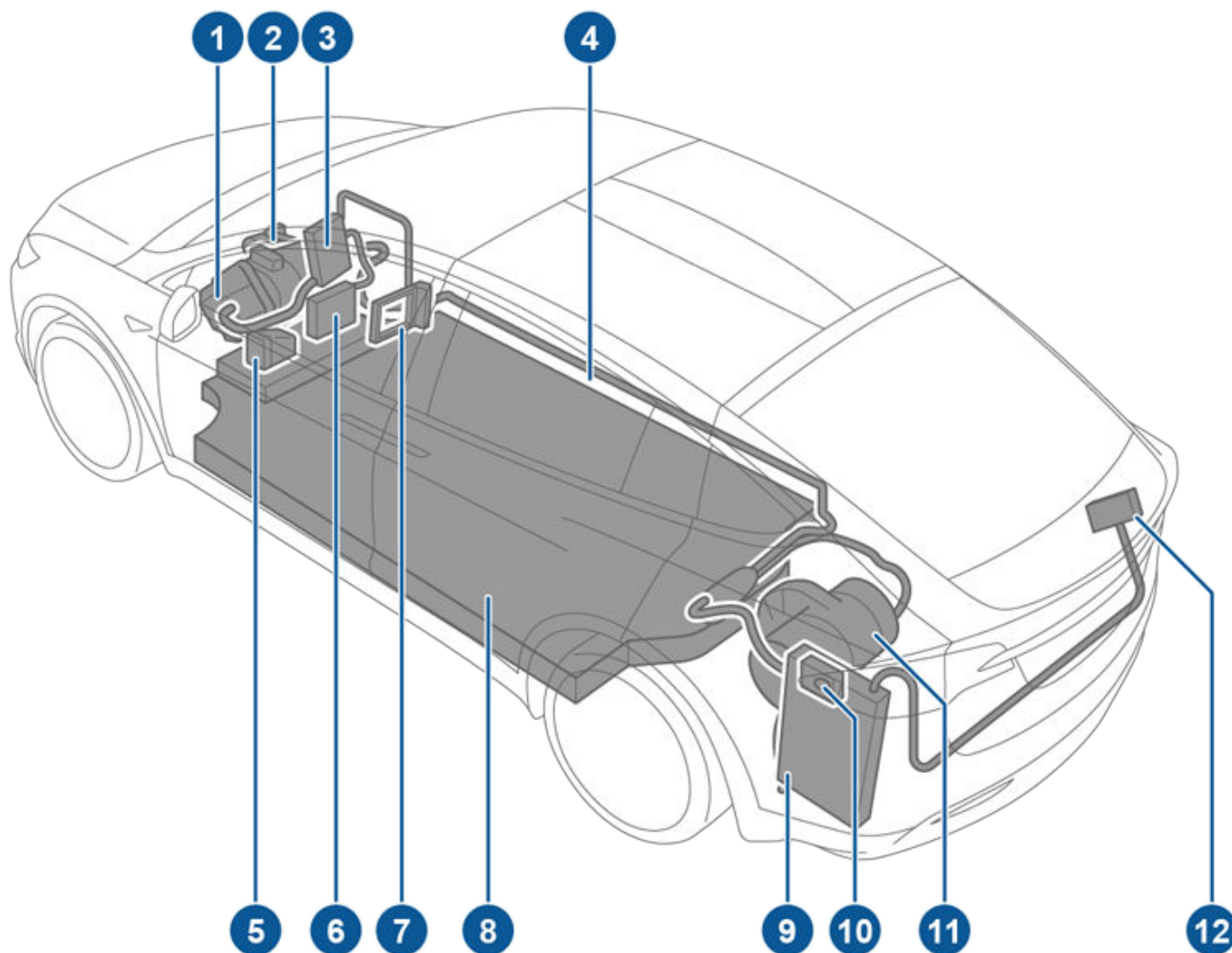

1. Μπροστινός κινητήρας
2. Συμπιεστής συστήματος κλιματισμού
3. Μπροστινό κιβώτιο διακλάδωσης
4. Καλωδίωση υψηλής τάσης
5. Θερμαντήρας ψυκτικού υγρού μπαταρίας
6. Μετατροπέας DC-DC
7. Καλοριφέρ καμπίνας
8. Μπαταρία υψηλής τάσης
9. Ενσωματωμένος φορτιστής
10. Θύρα φόρτισης
11. Πίσω κινητήρας
12. Καλώδιο HV προς πίσω συγκρότημα HVAC



## Εξαρτήματα ηλεκτρικού οχήματος

- ΠΡΟΕΙΔΟΠΟΪΣΗ:** Το σύστημα υψηλής τάσης δεν περιλαμβάνει εξαρτήματα που μπορούν να επισκευαστούν από τον χρήστη. Μην αποσυναρμολογείτε, αφαιρείτε ή αντικαθιστάτε εξαρτήματα, καλώδια ή συνδέσμους υψηλής τάσης. Τα καλώδια υψηλής τάσης έχουν συνήθως πορτοκαλί χρώμα για εύκολη αναγνώριση.
- ΠΡΟΕΙΔΟΠΟΪΣΗ:** Διαβάστε και ακολουθήστε όλες τις οδηγίες που παρέχονται στις ετικέτες που είναι επικολλημένες στο Model X. Αυτές οι ετικέτες υπάρχουν για τη δική σας ασφάλεια.
- ΠΡΟΕΙΔΟΠΟΪΣΗ:** Στην απίθανη περίπτωση που εκδηλωθεί πυρκαγιά, επικοινωνήστε αμέσως με την τοπική πυροσβεστική υπηρεσία.

## Εξοπλισμός φόρτισης

Η Tesla διαθέτει εξοπλισμό φόρτισης ειδικά σχεδιασμένο για τη φόρτιση του Model X.

Για πληροφορίες σχετικά με τον εξοπλισμό φόρτισης **που είναι διαθέσιμος στην περιοχή σας**, μεταβείτε στη διεύθυνση <http://shop.tesla.com>.

- Ένα Wall Connector, το οποίο εγκαθίσταται στο γκαράζ σας, είναι ο ταχύτερος τρόπος φόρτισης του οχήματός σας για καθημερινή χρήση.
- Ένα Mobile Connector επιτρέπει τη σύνδεση στους πιο συχνά χρησιμοποιούμενους τύπους πρίζας. Όταν χρησιμοποιείτε το Mobile Connector, συνδέστε τον έξυπνο προσαρμογέα (εάν απαιτείται) στο Mobile Connector προτού το συνδέσετε στην πρίζα και μετά συνδέστε το όχημά σας.
- Η Tesla παρέχει επίσης προσαρμογείς που σας επιτρέπουν να συνδέσετε στους δημόσιους σταθμούς φόρτισης που χρησιμοποιούνται πιο συχνά στην περιοχή σας. Σε έναν δημόσιο σταθμό φόρτισης, συνδέστε πρώτα τον προσαρμογέα στην υποδοχή φόρτισης του σταθμού και μετά συνδέστε τον στο όχημά σας.



Model X διαθέτει ένα από τα πιο προηγμένα συστήματα μπαταριών στον κόσμο. Ο πιο σημαντικός τρόπος διατήρησης της μπαταρίας υψηλής τάσης σε άριστη κατάσταση είναι **ΝΑ ΑΦΗΝΕΤΕ ΤΟ ΟΧΗΜΑ ΣΑΣ ΣΥΝΔΕΔΕΜΕΝΟ ΣΤΗΝ ΠΡΙΖΑ** όταν δεν το χρησιμοποιείτε. Αυτό είναι ιδιαίτερα σημαντικό εάν δεν σκοπεύετε να οδηγήσετε το Model X για αρκετές εβδομάδες.

**ΣΗΜΕΪΩΣΗ:** Όταν αφήνετε το όχημα ακίνητο και αποσυνδεδεμένο, το όχημά σας χρησιμοποιεί περιοδικά ενέργεια από την μπαταρία για δοκιμές συστήματος και επαναφόρτιση της χαμηλής τάση μπαταρίας, όταν είναι απαραίτητο.

Δεν υπάρχει κάποιο όφελος από το να περιμένετε μέχρι να μειωθεί το επίπεδο της μπαταρίας πριν από τη φόρτιση. Στην πραγματικότητα, η μπαταρία αποδίδει καλύτερα όταν φορτίζεται τακτικά.

**ΣΗΜΕΪΩΣΗ:** Εάν αφήσετε την μπαταρία να αποφορτιστεί στο 0%, μπορεί να υποστούν ζημιά ή να χρειαστούν αντικατάσταση άλλα εξαρτήματα (για παράδειγμα, η μπαταρία χαμηλής τάση). Σε αυτές τις περιπτώσεις, είστε υπεύθυνοι για τα έξοδα επισκευής ή/και μεταφοράς. Τα έξοδα που σχετίζονται με την αποφόρτιση δεν καλύπτονται από την εγγύηση ή από την πολιτική της οδικής βοήθειας.

Ο μέγιστος ρυθμός φόρτισης της μπαταρίας μπορεί να μειωθεί ελαφρώς μετά από μεγάλο αριθμό περιόδων γρήγορης φόρτισης DC, όπως σε Supercharger. Για να εξασφαλιστεί η μέγιστη αυτονομία οδήγησης και η ασφάλεια της μπαταρίας, ο ρυθμός φόρτισης της μπαταρίας μειώνεται όταν η μπαταρία είναι πολύ κρύα, όταν η φόρτιση της μπαταρίας είναι σχεδόν πλήρης και όταν οι συνθήκες της μπαταρίας αλλάζουν ανάλογα με τη χρήση και την ηλικία της. Αυτές οι αλλαγές στην κατάσταση της μπαταρίας καθοδηγούνται από τη φυσική της μπαταρίας και ενδέχεται να αυξήσουν τη συνολική διάρκεια του Supercharging κατά μερικά λεπτά με την πάροδο του χρόνου. Μπορείτε να ελαχιστοποιήσετε τον χρόνο φόρτισης, χρησιμοποιώντας τον Προγραμματιστή ταξιδιού (εάν είναι διαθέσιμος στην περιοχή αγοράς σας) για να θερμάνετε την μπαταρία ενώ οδηγείτε προς μια μονάδα Supercharger. Βλ. [Προγραμματιστής ταξιδιού στη σελίδα 209](#) για περισσότερες πληροφορίες.

## Φροντίδα της μπαταρίας

Μην αφήνετε ποτέ την μπαταρία να αποφορτιστεί πλήρως.

Ακόμα και όταν το Model X δεν κινείται, η μπαταρία του αποφορτίζεται πολύ αργά για να τροφοδοτήσει τα ενσωματωμένα ηλεκτρονικά συστήματα. Η μπαταρία μπορεί να αποφορτίζεται με ρυθμό περίπου 1% την ημέρα, αν και ο ρυθμός αποφόρτισης ενδέχεται να διαφέρει ανάλογα με τους περιβαλλοντικούς παράγοντες (όπως ο ψυχρός καιρός), τη διαμόρφωση του οχήματος και τις επιλεγμένες ρυθμίσεις στην οθόνη αφής. Μπορεί να προκύψουν καταστάσεις κατά τις οποίες πρέπει να αφήσετε το Model X αποσυνδεδεμένο για μεγάλο χρονικό διάστημα (για παράδειγμα, σε ένα αεροδρόμιο όταν ταξιδεύετε). Σε αυτές τις περιπτώσεις, να έχετε υπόψη σας το 1%, ώστε να διασφαλίσετε ότι θα αφήσετε την μπαταρία με επαρκές

επίπεδο φόρτισης. Για παράδειγμα, σε μια περίοδο δύο εβδομάδων (14 ημέρες), η μπαταρία ενδέχεται να αποφορτιστεί κατά περίπου 14%.

Η αποφόρτιση της μπαταρίας στο 0% μπορεί να προκαλέσει ζημιά στα εξαρτήματα του οχήματος. Για προστασία από πλήρη αποφόρτιση, το Model X μεταβαίνει σε λειτουργία χαμηλής κατανάλωσης ισχύος όταν το εμφανιζόμενο επίπεδο φόρτισης μειωθεί περίπου στο 0%. Σε αυτήν τη λειτουργία, η μπαταρία σταματά να υποστηρίζει τα ενσωματωμένα ηλεκτρονικά συστήματα και τη βοηθητική μπαταρία χαμηλής τάση. Μόλις ενεργοποιηθεί αυτή η λειτουργία χαμηλής κατανάλωσης ισχύος, συνδέστε αμέσως το Model X στην πρίζα για να αποφύγετε την εκκίνηση με βοηθητική μπαταρία και την αντικατάσταση της μπαταρίας χαμηλής τάση.

**ΣΗΜΕΪΩΣΗ:** Εάν το Model X δεν ανταποκρίνεται και δεν ξεκλειδώνει, δεν ανοίγει ή δεν φορτίζεται, μπορεί να έχει αποφορτιστεί η μπαταρία χαμηλής τάση. Σε αυτήν την κατάσταση, προσπαθήστε να εκκινήσετε το όχημα με βοηθητική παροχή ρεύματος στην μπαταρία χαμηλής τάση (βλ. [Εκκίνηση με βοηθητική μπαταρία στη σελίδα 276](#)). Εάν το όχημα εξακολουθεί να μην ανταποκρίνεται, χρησιμοποιήστε την εφαρμογή για κινητά για να προγραμματίσετε ένα ραντεβού για σέρβις.

## Όρια θερμοκρασίας

Για καλύτερη μακροπρόθεσμη απόδοση, αποφεύγετε την έκθεση του Model X σε θερμοκρασίες περιβάλλοντος άνω των 60 °C ή κάτω των -30 °C για περισσότερο από 24 ώρες τη φορά.

## Λειτουργία εξοικονόμησης ενέργειας

Model X διαθέτει λειτουργία εξοικονόμησης ενέργειας που μειώνει την ποσότητα ενέργειας που καταναλώνεται από τις οθόνες όταν το Model X δεν χρησιμοποιείται. Στα νεότερα οχήματα, αυτή η λειτουργία είναι αυτοματοποιημένη ώστε να παρέχεται βέλτιστο επίπεδο εξοικονόμησης ενέργειας. Ωστόσο, στα παλαιότερα οχήματα, μπορείτε να ελέγχετε την ποσότητα της ενέργειας που καταναλώνεται από τις οθόνες, αγγίζοντας τις επιλογές **Controls > Display > Energy Saving**. Για περισσότερες πληροφορίες σχετικά με τη μεγιστοποίηση της αυτονομίας και την εξοικονόμηση ενέργειας, βλ. [Επίτευξη μέγιστης αυτονομίας στη σελίδα 230](#).

## Βυθισμένο όχημα





Όπως συμβαίνει με κάθε όχημα, εάν το Tesla σας εκτεθεί σε πλημμύρες, ακραία καιρικά φαινόμενα ή βυθιστεί με άλλο τρόπο σε νερό (ειδικά σε αλμυρό νερό), θα πρέπει να το αντιμετωπίσετε σαν να έχει υποστεί ατύχημα. Βλ. [Οδηγός βυθισμένου οχήματος στη σελίδα 278](#) για περισσότερες πληροφορίες.

**ΣΗΜΕΪΩΣΗ:** Οι ζημιές που προκαλούνται από νερό δεν καλύπτονται από την εγγύηση.





## Προειδοποιήσεις και συστάσεις προσοχής για την μπαταρία

-  **ΠΡΟΕΙΔΟΠΟΪΣΗ:** Το σέρβις στο σύστημα υψηλής τάσης πρέπει να γίνεται **μόνο** από εκπαιδευμένο τεχνικό. Σε καμία περίπτωση, δεν πρέπει να ανοίγετε ή να επεμβαίνετε στην μπαταρία. Μην αποσυναρμολογείτε, αφαιρείτε ή αντικαθιστάτε εξαρτήματα, καλώδια ή συνδέσμους υψηλής τάσης. Τα καλώδια υψηλής τάσης έχουν συνήθως πορτοκαλί χρώμα για εύκολη αναγνώριση.
-  **ΠΡΟΣΟΧΗ:** Εάν η στάθμη φόρτισης της μπαταρίας μειωθεί στο 0%, πρέπει να συνδέσετε το όχημα στην παροχή ρεύματος. Εάν αφήσετε την μπαταρία αποσυνδεδεμένη για μεγάλο χρονικό διάστημα, μπορεί να μην είναι δυνατή η φόρτιση ή η χρήση του Model X χωρίς εκκίνηση με βοηθητική μπαταρία ή αντικατάσταση της μπαταρίας χαμηλής τάσης. Εάν αφήσετε το Model X αποσυνδεδεμένο για μεγάλο χρονικό διάστημα, μπορεί επίσης να προκληθεί μόνιμη ζημιά στην μπαταρία. Εάν δεν μπορείτε να φορτίσετε το Model X αφού προσπαθήσετε να εκκινήσετε την μπαταρία του χαμηλής τάσης με βοηθητική μπαταρία, προγραμματίστε ένα ραντεβού για σέρβις.
-  **ΠΡΟΣΟΧΗ:** Η μπαταρία δεν χρειάζεται συντήρηση από τον κάτοχο. Μην αφαιρείτε την τάπα πλήρωσης ψυκτικού υγρού και μην προσθέτετε υγρό. Εάν στον πίνακα οργάνων εμφανιστεί προειδοποίηση ότι η στάθμη του υγρού είναι χαμηλή, χρησιμοποιήστε την εφαρμογή για κινητά για να προγραμματίσετε ένα ραντεβού για σέρβις.
-  **ΠΡΟΣΟΧΗ:** Μην χρησιμοποιείτε την μπαταρία ως στατική πηγή τροφοδοσίας. Σε αντίθετη περίπτωση, η εγγύηση ακυρώνεται.



## Άνοιγμα της θύρας φόρτισης

Η θύρα φόρτισης βρίσκεται στην αριστερή πλευρά του Model X, πίσω από μια πόρτα που αποτελεί τμήμα του συγκροτήματος πίσω φώτων. Σταθμεύστε το Model X για να εξασφαλίσετε ότι το καλώδιο φόρτισης φτάνει εύκολα στη θύρα φόρτισης.

Όταν ο Model X είναι στη θέση στάθμευσης, πατήστε και αφήστε το κουμπί στο καλώδιο φόρτισης του Tesla για να ανοίξει η πόρτα της θύρας φόρτισης.



Μπορείτε επίσης να ανοίξετε το πορτάκι της θύρας φόρτισης με οποιαδήποτε από τις παρακάτω μεθόδους:

- Στην οθόνη αφής, αγγίξτε το εικονίδιο της θύρας φόρτισης (κεραυνός).
- Στην οθόνη αφής, περιηγηθείτε στις επιλογές **Controls > Charging > Open Charge Port**.
- Πιέστε το της πόρτας της θύρας φόρτισης όταν το Model X είναι ξεκλειδωτό και όταν βρίσκεται κοντά αναγνωρισμένο κλειδί.
- Στο, πατήστε παρατεταμένα το κουμπί του πίσω χώρου αποσκευών για 1-2 δευτερόλεπτα.
- Πατήστε το κουμπί στο καλώδιο φόρτισης για να ανοίξετε την πόρτα της θύρας φόρτισης.
- Χρησιμοποιήστε φωνητικές εντολές για να ανοίξετε την πόρτα της θύρας φόρτισης (βλ. [Φωνητικές εντολές στη σελίδα 17](#)). Μπορείτε επίσης να χρησιμοποιήσετε φωνητικές εντολές για να κλείσετε την πόρτα της θύρας φόρτισης και για να ξεκινήσετε ή να σταματήσετε τη φόρτιση.

**ΣΗΜΕΪΩΣΗ:** Η ακόλουθη εικόνα παρέχεται μόνο για σκοπούς επίδειξης. Ανάλογα με την περιοχή αγοράς του οχήματος και την ημερομηνία κατασκευής, η θύρα φόρτισης μπορεί να διαφέρει ελαφρώς.

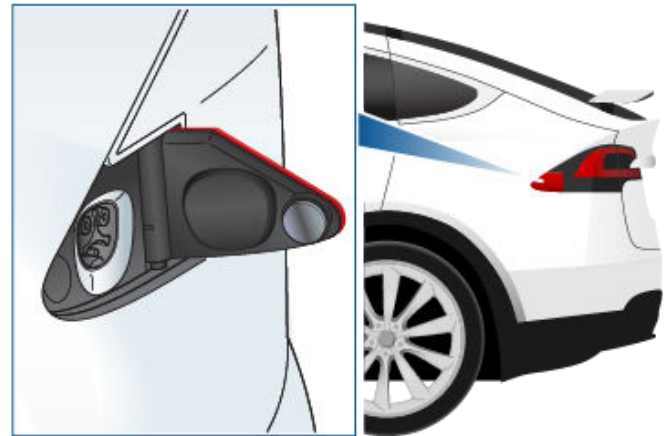

**ΣΗΜΕΪΩΣΗ:** Η θύρα φόρτισης φωτίζεται όταν ανοίγετε το πορτάκι της. Εάν δεν τοποθετήσετε καλώδιο φόρτισης στη θύρα φόρτισης μέσα σε λίγα λεπτά μετά από το άνοιγμα της πόρτας της θύρας φόρτισης, η πόρτα της θύρας φόρτισης κλείνει. Εάν συμβεί αυτό, χρησιμοποιήστε την οθόνη αφής για να ανοίξετε ξανά το πορτάκι της θύρας φόρτισης.

**ΣΗΜΕΪΩΣΗ:** Σε συνθήκες εξαιρετικού ψύχους ή παγετού, μπορεί να παγώσει η ασφάλεια της θύρας φόρτισης και να μην μετακινείται από τη θέση της. Σε περιπτώσεις όπου δεν μπορείτε να αφαιρέσετε ή να τοποθετήσετε το καλώδιο φόρτισης ή όπου το όχημά σας δεν μπορεί να φορτιστεί σε ένα Supercharger επειδή η ασφάλεια έχει παγώσει και δεν μετακινείται από τη θέση της, χρησιμοποιήστε την εφαρμογή της Tesla για κινητά για να προθερμάνετε το όχημα με τη ρύθμιση **HI** για περίπου 30-45 λεπτά (για να προθερμάνετε το όχημα, πρέπει να χρησιμοποιήσετε την εφαρμογή στο κινητό σας, καθώς η επιλογή της ρύθμισης **HI** στο σύστημα κλιματισμού μέσω της οθόνης αφής δεν έχει αποτέλεσμα). Αυτό βοηθά να λιώσει ο πάγος στην ασφάλεια της θύρας φόρτισης, για να μπορέσετε να αφαιρέσετε ή να τοποθετήσετε το καλώδιο φόρτισης.



**ΠΡΟΣΟΧΗ:** Μην επιχειρήσετε να ανοίξετε το πορτάκι της θύρας φόρτισης ασκώντας δύναμη.

## Σύνδεση

Εάν θέλετε, χρησιμοποιήστε την οθόνη αφής για να αλλάξετε το όριο φόρτισης και το ρεύμα φόρτισης (βλ. [Ρυθμίσεις φόρτισης στη σελίδα 224](#)). =

Για φόρτιση σε δημόσιο σταθμό φόρτισης, συνδέστε τον κατάλληλο προσαρμογέα στη θύρα φόρτισης του οχήματος και, στη συνέχεια, συνδέστε τον σύνδεσμο φόρτισης του σταθμού στον προσαρμογέα. Παρέχονται οι πιο συχνά χρησιμοποιούμενοι προσαρμογείς για κάθε περιοχή αγοράς του οχήματος. Ανάλογα με τον εξοπλισμό φόρτισης που χρησιμοποιείτε, μπορεί να χρειαστεί να ξεκινήσετε και να διακόψετε τη φόρτιση χρησιμοποιώντας ένα χειριστήριο στον εξοπλισμό φόρτισης.

Εάν χρησιμοποιείτε το Mobile Connector, συνδέστε το στην πρίζα προτού το συνδέσετε στο Model X.



## Οδηγίες φόρτισης

Ευθυγραμμίστε τον σύνδεσμο με τη θύρα φόρτισης και τοποθετήστε τον πλήρως μέσα σε αυτήν. Όταν ο σύνδεσμος τοποθετηθεί σωστά, η φόρτιση ξεκινά αυτόματα μετά από Model X:

- Ενεργοποιείται μια ασφάλεια που συγκρατεί τον σύνδεσμο στη θέση του.
- Επιλέγεται η σχέση στάθμευσης (εάν ήταν επιλεγμένη άλλη λειτουργία οδήγησης)
- Εκτελείται θέρμανση ή ψύξη της μπαταρίας, αν χρειάζεται. Εάν απαιτείται θέρμανση ή ψύξη της μπαταρίας, μπορεί να παρατηρήσετε μια καθυστέρηση πριν από την έναρξη της φόρτισης.

**ΣΗΜΕΪΩΣΗ:** Όταν το Model X είναι συνδεδεμένο στην πρίζα χωρίς όμως να φορτίζεται ενεργά, αντλεί ενέργεια από τον εξοπλισμό φόρτισης αντί να χρησιμοποιεί την ενέργεια που είναι αποθηκευμένη στην μπαταρία. Για παράδειγμα, εάν κάθεται μέσα στο Model X και χρησιμοποιείτε την οθόνη αφής ενώ το όχημα είναι σταθμευμένο και συνδεδεμένο, το Model X αντλεί ενέργεια από τον εξοπλισμό φόρτισης και όχι από την μπαταρία.

Ωστόσο, σε ορισμένες περιπτώσεις, όταν το Model X είναι συνδεδεμένο στην πρίζα αλλά χρησιμοποιεί πολύ λίγη ενέργεια, μπορεί να την αντλεί απευθείας από την Μπαταρία. Για παράδειγμα, αν αφήσετε το Model X στην πρίζα για αρκετές ημέρες χωρίς να το χρησιμοποιήσετε, μπορεί σταδιακά να αντλήσει μια μικρή ποσότητα ενέργειας απευθείας από την Μπαταρία για την υποστήριξη των συστημάτων του οχήματος.

Μόλις η μπαταρία αποφορτιστεί αρκετά, ξεκινά τη φόρτιση για να επιτευχθεί ξανά το όριο. Ανάλογα με το πότε ελέγχετε, η Μπαταρία μπορεί να μην έχει εκφορτιστεί ακόμη αρκετά ώστε να ξεκινήσει ένας κύκλος φόρτισης. Ως αποτέλεσμα, μπορεί να βρίσκεται ελαφρώς κάτω από το όριο φόρτισης, ακόμη και μετά από μεγάλο χρονικό διάστημα στην πρίζα. Αυτό είναι φυσιολογικό, και το Model X θα αρχίσει να φορτίζεται ξανά μόλις εκφορτιστεί αρκετά. Εναλλακτικά, για να ξεκινήσετε έναν νέο κύκλο φόρτισης χειροκίνητα, αποσυνδέστε και κατόπιν συνδέστε το Model X.



**ΠΡΟΣΟΧΗ:** Το άκρο του συνδέσμου του καλωδίου φόρτισης μπορεί να προκαλέσει ζημιά στη βαφή εάν το ρίξετε πάνω στο Model X.

## Κατάσταση φόρτισης

Η κατάσταση φόρτισης εμφανίζεται στον πίνακα οργάνων όταν το πορτάκι της θύρας φόρτισης είναι ανοιχτό.

## Φωτεινή ένδειξη θύρας φόρτισης

Αφού τοποθετήσετε ένα καλώδιο φόρτισης στο Model X, περιμένετε μερικά δευτερόλεπτα και επιβεβαιώστε ότι η φωτεινή ένδειξη της θύρας φόρτισης αρχίζει να αναβοσβήνει με πράσινο χρώμα και ότι το όχημά σας φορτίζει. Εάν η φωτεινή ένδειξη είναι κόκκινη ή πορτοκαλί, η αντιμετώπιση του προβλήματος πριν απομακρυνθείτε μπορεί να εξασφαλίσει μια επιτυχημένη περίοδο φόρτισης.

- **ΛΕΥΚΗ (Ή ΑΝΟΙΧΤΟ ΜΠΛΕ):** Το πορτάκι της θύρας φόρτισης είναι ανοιχτό. Model X είναι έτοιμο για φόρτιση και ο σύνδεσμος δεν έχει τοποθετηθεί ή η ασφάλεια της θύρας φόρτισης είναι ξεκλειδωτή και ο σύνδεσμος είναι έτοιμος για αφαίρεση.
- **ΜΠΛΕ:** Ο φορτιστής είναι συνδεδεμένος, αλλά το Model X δεν φορτίζεται (όπως π.χ. όταν είναι ενεργή η λειτουργία προγραμματισμένης φόρτισης).
- **ΑΝΑΒΟΣΒΗΝΕΙ ΜΕ ΜΠΛΕ ΧΡΩΜΑ:** Model X : επικοινωνεί με τον φορτιστή, αλλά δεν έχει ξεκινήσει ακόμα η φόρτιση (όπως π.χ. όταν το όχημα προετοιμάζεται για φόρτιση).
- **ΑΝΑΒΟΣΒΗΝΕΙ ΜΕ ΠΡΑΣΙΝΟ ΧΡΩΜΑ:** Φόρτιση σε εξέλιξη. Καθώς το Model X πλησιάζει στην πλήρη φόρτιση, η συχνότητα των αναλαμπών μειώνεται.
- **ΣΤΑΘΕΡΑ ΑΝΑΜΜΕΝΗ ΜΕ ΠΡΑΣΙΝΟ ΧΡΩΜΑ:** Η φόρτιση έχει ολοκληρωθεί.
- **ΣΤΑΘΕΡΑ ΑΝΑΜΜΕΝΗ ΜΕ ΠΟΡΤΟΚΑΛΙ ΧΡΩΜΑ:** Ο σύνδεσμος δεν έχει τοποθετηθεί πλήρως. Ευθυγραμμίστε ξανά τον σύνδεσμο με τη θύρα φόρτισης και τοποθετήστε τον πλήρως μέσα σε αυτήν.
- **ΑΝΑΒΟΣΒΗΝΕΙ ΜΕ ΠΟΡΤΟΚΑΛΙ ΧΡΩΜΑ:** Model X φορτίζεται με μειωμένη ένταση ρεύματος (μόνο για τη φόρτιση AC).
- **ΚΟΚΚΙΝΗ:** Εντοπίστηκε βλάβη και η φόρτιση έχει διακοπεί. Ελέγξτε τον πίνακα οργάνων ή την οθόνη αφής για μια ειδοποίηση.

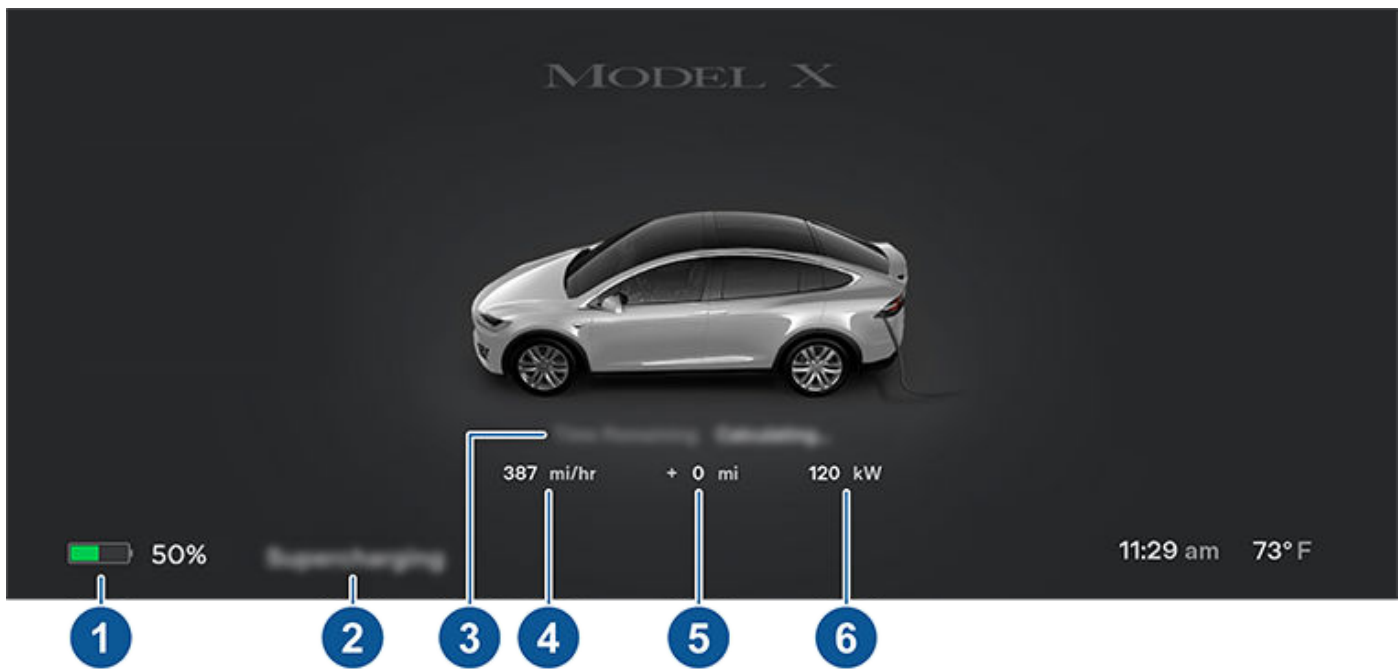

- Απόσταση οδήγησης:** Εμφανίζει τη συνολική εκτιμώμενη απόσταση οδήγησης ή το ποσοστό της ενέργειας (ανάλογα με τη ρύθμιση της οθόνης) που είναι διαθέσιμο.  
**ΣΗΜΕΪΩΣΗ:** Για να αλλάξετε τον τρόπο εμφάνισης των μονάδων ενέργειας, αγγίξτε τις επιλογές **Controls > Display > Energy Display**.
- Κατάσταση φόρτισης:** Εδώ εμφανίζονται μηνύματα κατάστασης φόρτισης (Supercharging, Scheduled Charging) (βλ. [Προγραμματισμένη προετοιμασία και φόρτιση στη σελίδα 228](#)).
- Χρόνος που απομένει:** Ο εκτιμώμενος χρόνος που απομένει για τη φόρτιση έως το όριο που έχετε καθορίσει (βλ. [Ρυθμίσεις φόρτισης στη σελίδα 224](#)).  
**ΣΗΜΕΪΩΣΗ:** Όταν η φόρτιση φτάσει στο 100%, το όχημα μπορεί να συνεχίσει να φορτίζεται με χαμηλή ισχύ όταν η φόρτιση εμφανιστεί ως ολοκληρωμένη. Αυτή η λειτουργία είναι αναμενόμενη. Επειδή η προστιθέμενη ενέργεια πέρα από αυτό το σημείο είναι χαμηλή, συνήθως δεν είναι επωφελής η συνέχιση της φόρτισης.
- Ποσοστό φόρτισης:** Η τρέχουσα ταχύτητα φόρτισης που φορτίζει το όχημα.
- Κέρδος αυτονομίας:** Εκτιμώμενη αύξηση της απόστασης οδήγησης που έχει επιτευχθεί κατά την περίοδο φόρτισης.
- Φόρτιση:** Η τρέχουσα ισχύς του φορτιστή.

**3** Σε περίπτωση σύνδεσης σε τριφασική παροχή ρεύματος (εάν χρησιμοποιείται στην περιοχή σας), η διαθέσιμη ένταση ρεύματος αντιπροσωπεύει το ρεύμα ανά φάση και εμφανίζεται το σύμβολο 3 φάσεων.

## Κατά τη διάρκεια της φόρτισης

Κατά τη διάρκεια της φόρτισης, η φωτεινή ένδειξη της θύρας φόρτισης πάλλεται με πράσινο χρώμα και στον πίνακα οργάνων εμφανίζεται η κατάσταση φόρτισης σε πραγματικό χρόνο. Η συχνότητα με την οποία πάλλεται η πράσινη φωτεινή ένδειξη της θύρας φόρτισης μειώνεται καθώς η στάθμη φόρτισης προσεγγίζει το μέγιστο όριο. Όταν ολοκληρωθεί η φόρτιση, η φωτεινή ένδειξη σταματά να πάλλεται και παραμένει σταθερά αναμμένη με πράσινο χρώμα.

**ΣΗΜΕΪΩΣΗ:** Εάν το Model X είναι κλειδωμένο, η φωτεινή ένδειξη της θύρας φόρτισης δεν ανάβει.

Εάν η φωτεινή ένδειξη της θύρας φόρτισης ανάψει με κόκκινο χρώμα στη διάρκεια της φόρτισης, έχει εντοπιστεί βλάβη. Ελέγξτε τον πίνακα οργάνων ή την οθόνη αφής για μια ειδοποίηση που περιγράφει τη βλάβη. Βλάβη μπορεί να προκύψει λόγω κάποιας συνηθισμένης αιτίας, όπως η διακοπή ρεύματος. Σε περίπτωση διακοπής ρεύματος, η φόρτιση συνεχίζεται αυτόματα μόλις αποκατασταθεί η παροχή ρεύματος.

**ΣΗΜΕΪΩΣΗ:** Είναι φυσιολογικό να ακούγονται ήχοι κατά τη διάρκεια της φόρτισης. Ιδιαίτερα με υψηλές εντάσεις ρεύματος, ο συμπιεστής ψυκτικού μέσου και ο ανεμιστήρας λειτουργούν ανάλογα με τις ανάγκες ώστε να διατηρούν την μπαταρία κρύα.



# Οδηγίες φόρτισης

**ΣΗΜΕΪΩΣΗ:** Γενικά, η απόδοση του συστήματος κλιματισμού δεν επηρεάζεται από τη φόρτιση. Ωστόσο, σε ορισμένες συνθήκες (για παράδειγμα, εάν γίνεται φόρτιση με υψηλές εντάσεις ρεύματος σε μια ιδιαίτερα ζεστή ημέρα), ο αέρας που εξέρχεται από τους αεραγωγούς μπορεί να μην είναι τόσο δροσερός όσο περιμένετε, και να εμφανιστεί ένα σχετικό μήνυμα στον πίνακα οργάνων. Αυτό είναι φυσιολογικό και εξασφαλίζει ότι η μπαταρία παραμένει εντός μιας βέλτιστης περιοχής θερμοκρασιών κατά τη φόρτιση, ώστε να ενισχύεται η διάρκεια ζωής και να επιτυγχάνεται η βέλτιστη απόδοσή της.

**ΠΡΟΕΙΔΟΠΟΪΣΗ:** Μην ψεκάσετε ποτέ υγρά με υψηλή ταχύτητα (για παράδειγμα, σύστημα πλύσης με πίεση) προς τη θύρα φόρτισης κατά τη διάρκεια της φόρτισης. Εάν το κάνετε αυτό, μπορεί να προκληθεί σοβαρός τραυματισμός ή ζημιά στο όχημα και στον εξοπλισμό φόρτισης, ή άλλη υλική ζημιά.

## Διακοπή της φόρτισης

Μπορείτε να διακόψετε τη φόρτιση οποιαδήποτε στιγμή, αποσυνδέοντας το καλώδιο φόρτισης ή αγγίζοντας το στοιχείο **Stop Charging** στην οθόνη αφής.

**ΣΗΜΕΪΩΣΗ:** Για να εμποδιστεί η μη εξουσιοδοτημένη αποσύνδεση του καλωδίου φόρτισης, η ασφάλεια του καλωδίου φόρτισης παραμένει κλειδωμένη και το Model X πρέπει να ξεκλειδωθεί ή να μπορέσει να αναγνωρίσει το κλειδί σας, για να επιτρέψει την αποσύνδεση του καλωδίου φόρτισης.

Για να αποσυνδέσετε το καλώδιο φόρτισης:

1. Πατήστε παρατεταμένα το κουμπί στη λαβή του συνδέσμου για να ανοίξετε την ασφάλεια.  
**ΣΗΜΕΪΩΣΗ:** Μπορείτε επίσης να ανοίξετε την ασφάλεια μέσω του οθόνη αφής ή την εφαρμογή για κινητά ή με παρατεταμένο πάτημα του κουμπιού πίσω χώρου αποσκευών στο keyfob. Εάν το όχημά σας διαθέτει μηχανοκίνητη θύρα φόρτισης, μπορείτε επίσης να πατήσετε το κουμπί στα αριστερά της θύρας φόρτισης για να απελευθερώσετε την ασφάλεια.

2. Τραβήξτε τον σύνδεσμο από τη θύρα φόρτισης.

Εάν το καλώδιο φόρτισης παγώσει και κολλήσει ενώ είναι συνδεδεμένο στην πρίζα λόγω θερμοκρασιών παγετού, πατήστε τις επιλογές **Controls > Service > Charge Port Heater**. Αυτό θερμαίνει τη θύρα φόρτισης για έως και δύο ώρες για να ξεπαγώσει το καλώδιο φόρτισης.

**ΣΗΜΕΪΩΣΗ:** Μπορείτε επίσης να κλείσετε το πορτάκι της θύρας φόρτισης με οποιαδήποτε από τις παρακάτω μεθόδους:

- Στην οθόνη αφής, αγγίξτε το εικονίδιο θύρας φόρτισης (κεραυνός) στην επισκόπηση κατάστασης του αυτοκινήτου.
- Στην οθόνη αφής, περιηγηθείτε στις επιλογές **Controls > Charging > Close Charge Port**.
- Χρησιμοποιήστε φωνητικές εντολές για να κλείσετε την πόρτα της θύρας φόρτισης (βλ. [Φωνητικές εντολές στη σελίδα 17](#)).

Για να αποσυνδέσετε το καλώδιο φόρτισης, όταν χρησιμοποιείτε προσαρμογέα σε δημόσιο σταθμό φόρτισης:

1. Ξεκλείδωμα Model X.
2. Κρατώντας τη λαβή φόρτισης του δημόσιου σταθμού στο ένα χέρι και τον προσαρμογέα στο άλλο, πατήστε παρατεταμένα στο κουμπί στη λαβή φόρτισης του δημόσιου σταθμού και τραβήξτε και τα δύο προς τα έξω, ώστε να αφαιρέσετε τη λαβή και τον προσαρμογέα ταυτόχρονα.

**ΣΗΜΕΪΩΣΗ:** Εάν η λαβή του σταθμού φόρτισης διαχωριστεί από τον προσαρμογέα και ο προσαρμογέας παραμείνει στο Model X, χρησιμοποιήστε την οθόνη αφής για να ξεκλειδώσετε τη θύρα φόρτισης.

3. Πατήστε ξανά παρατεταμένα το κουμπί της λαβής φόρτισης για να απελευθερώσετε τον προσαρμογέα από τη λαβή του δημόσιου σταθμού φόρτισης.

**ΣΗΜΕΪΩΣΗ:** Μπορείτε επίσης να κλείσετε το πορτάκι της θύρας φόρτισης με οποιαδήποτε από τις παρακάτω μεθόδους:

- Στην οθόνη αφής, αγγίξτε το εικονίδιο θύρας φόρτισης (κεραυνός) στην επισκόπηση κατάστασης του αυτοκινήτου.
- Στην οθόνη αφής, περιηγηθείτε στις επιλογές **Controls > Charging > Close Charge Port**.
- Χρησιμοποιήστε φωνητικές εντολές για να κλείσετε την πόρτα της θύρας φόρτισης (βλ. [Φωνητικές εντολές στη σελίδα 17](#)).

**ΠΡΟΣΟΧΗ:** Η Tesla συνιστά ιδιαίτερα να αφήνετε το Model X συνδεδεμένο στην πρίζα όταν δεν το χρησιμοποιείτε. Με αυτόν τον τρόπο, διατηρείται η μπαταρία στη βέλτιστη στάθμη φόρτισης.

## Ρυθμίσεις φόρτισης

Αποκτήστε πρόσβαση στις ρυθμίσεις φόρτισης αγγίζοντας τις επιλογές **Controls > Charging** όταν το Model X βρίσκεται στη θέση στάθμευσης. Μπορείτε επίσης να αγγίξετε το εικονίδιο φόρτισης στην οθόνη αφής για να αποκτήσετε πρόσβαση στις ρυθμίσεις φόρτισης.



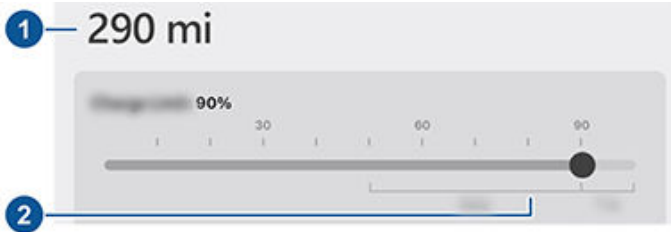

- 1. Απόσταση οδήγησης:** Εμφανίζει τη συνολική εκτιμώμενη απόσταση οδήγησης που είναι διαθέσιμη.
- 2. Ρύθμιση ορίου:** Προσαρμόστε το ρυθμιστικό φόρτισης στο επίπεδο φόρτισης που θέλετε. Η ρύθμιση που επιλέγετε ισχύει για τις άμεσες και τις προγραμματισμένες περιόδους φόρτισης.

**ΣΗΜΕΪΩΣΗ:** Η συνιστά τον περιορισμό του επιπέδου πλήρους φόρτισης της μπαταρίας σε επίπεδα κάτω του 90% **Καθημερινή** χρήση και τη φόρτιση στο 100% μόνο για κάποιο μεγάλο **Ταξίδι**.

**ΣΗΜΕΪΩΣΗ:** Ένα τμήμα της εικόνας της μπαταρίας μπορεί να εμφανίζεται με μπλε χρώμα. Αυτό υποδεικνύει ότι ένα μικρό ποσοστό της ενέργειας που είναι αποθηκευμένη στην μπαταρία δεν είναι διαθέσιμο, επειδή η μπαταρία είναι κρύα. Αυτό είναι φυσιολογικό και δεν υπάρχει λόγος ανησυχίας. Όταν η μπαταρία ζεσταθεί, το μπλε τμήμα δεν εμφανίζεται πλέον.

Σύρετε το όριο φόρτισης πέρα από το συνιστώμενο ημερήσιο όριο φόρτισης για να εμφανιστεί μια αναδυόμενη επιλογή για προσωρινή φόρτιση πάνω από το συνιστώμενο ημερήσιο όριο για μία φορά μόνο. Αυτό είναι χρήσιμο για μεγάλα ταξίδια και, εφόσον επιλεγεί, επαναφέρει το προηγούμενο όριο φόρτισης.

Μπορείτε να προσαρμόσετε τις ρυθμίσεις φόρτισης περαιτέρω:

- **Ένταση φόρτισης σε αυτή την τοποθεσία:** Η ένταση ρεύματος ρυθμίζεται αυτόματα στη μέγιστη τιμή που είναι διαθέσιμη από το συνδεδεμένο καλώδιο φόρτισης, εκτός εάν είχε προηγουμένως μειωθεί σε χαμηλότερο επίπεδο. Εάν χρειάζεται, αγγίξτε το - ή το + για να αλλάξετε την ένταση ρεύματος (για παράδειγμα, μπορεί να θέλετε να μειώσετε την ένταση ρεύματος εάν ανησυχείτε για τυχόν υπερφόρτιση ενός οικιακού κυκλώματος καλωδίωσης που χρησιμοποιείται από κοινού με άλλον εξοπλισμό). Δεν υπάρχει δυνατότητα ρύθμισης της έντασης του ρεύματος φόρτισης σε επίπεδα που υπερβαίνουν τη μέγιστη διαθέσιμη ένταση ρεύματος από το συνδεδεμένο καλώδιο φόρτισης. Όταν αλλάζετε την ένταση του ρεύματος, το Model X απομνημονεύει την τοποθεσία. Εάν εκτελέσετε ξανά φόρτιση στο ίδιο σημείο, δεν χρειάζεται να αλλάξετε ξανά την ένταση.

Κατά τη φόρτιση με το Mobile Connector με οικιακές πρίζες, το όχημά σας μπορεί να επιλέξει αυτόματα μια προεπιλεγμένη ένταση φόρτισης. Παρακάμψτε αυτήν την προεπιλεγμένη ένταση σε μια υψηλότερη μέσω της επιλογής **Charge Current at this location** ή μέσω της εφαρμογής για κινητά.

**ΣΗΜΕΪΩΣΗ:** Στην περίπτωση τριφασικής φόρτισης, η διαθέσιμη ένταση ρεύματος αντιπροσωπεύει το ρεύμα ανά φάση (έως 24A). Κατά τη διάρκεια της φόρτισης, στη δεξιά ένδειξη κατάστασης εμφανίζεται το σύμβολο 3 φάσεων μπροστά από την ένταση ρεύματος.

**ΣΗΜΕΪΩΣΗ:** Εάν το Model X φορτίζεται και ανιχνεύσει μη αναμενόμενες διακυμάνσεις στην παρεχόμενη ισχύ, η ένταση του ρεύματος φόρτισης μειώνεται αυτόματα κατά 25%. Για παράδειγμα, μια ένταση ρεύματος 16 A μειώνεται στα 12 A. Αυτή η αυτόματη μείωση της έντασης ρεύματος αυξάνει την αντοχή και την ασφάλεια σε περιπτώσεις όπου υπάρχει εξωτερικό πρόβλημα (εάν, για παράδειγμα, ένα οικιακό σύστημα καλωδίωσης, μια πρίζα, ένας προσαρμογέας ή ένα καλώδιο δεν μπορεί να ανταποκριθεί στην ονομαστική του ικανότητα παροχής ρεύματος). Προληπτικά, όταν το Model X μειώνει αυτόματα την ένταση ρεύματος, αποθηκεύει τη μειωμένη ένταση ρεύματος στην τοποθεσία φόρτισης. Παρότι μπορείτε να την αυξήσετε χειροκίνητα, η Tesla συνιστά να εκτελείτε τη φόρτιση στη χαμηλότερη ένταση ρεύματος μέχρι να επιλυθεί το υποκείμενο πρόβλημα και να μπορέσει η τοποθεσία φόρτισης να παράσχει σταθερή ισχύ.

- **Άνοιγμα θύρας φόρτισης, ξεκλείδωμα θύρας φόρτισης και διακοπή φόρτισης:** Όταν δεν φορτίζεται, αγγίξτε **Open Charge Port** ή **Unlock Charge Port** για να ανοίξετε το πορτάκι της θύρας φόρτισης ή να απασφαλίσετε το καλώδιο φόρτισης από τη θύρα φόρτισης. Χρησιμοποιήστε την επιλογή **Stop Charging** κατά την ολοκλήρωση της φόρτισης.
- **Χρονοδιάγραμμα:** Εμφανίζει το χρονοδιάγραμμα προετοιμασίας και φόρτισης. Μπορείτε να δημιουργήσετε ένα χρονοδιάγραμμα προετοιμασίας ή φόρτισης για τις αποθηκευμένες τοποθεσίες σπιτιού και γραφείου που έχετε ή για την τρέχουσα τοποθεσία σας (βλ. [Προγραμματισμένη προετοιμασία και φόρτιση στη σελίδα 228](#)).
- **Supercharging:** Εμφανίζει τις χρεώσεις χρήσης του Supercharger, την τοποθεσία, την ώρα που ξεκίνησε η συγκεκριμένη φόρτιση και μια εκτίμηση του κόστους για την περίοδο φόρτισης (βλ. [Χρεώσεις Supercharger στη σελίδα 226](#)).

**ΣΗΜΕΪΩΣΗ:** Για να μειώνεται ο συνωστισμός στις τοποθεσίες Supercharger με υψηλό ποσοστό χρήσης, μπορεί να υπάρχει περιορισμός της φόρτισης σε ένα ποσοστό 80% όταν δεν χρησιμοποιείται ο Προγραμματιστής ταξιδιού (εάν είναι διαθέσιμος στη δική σας περιοχή αγοράς). Βλ. [Προγραμματιστής ταξιδιού στη σελίδα 209](#)).



## Χρεώσεις Supercharger

Όταν γίνεται φόρτιση σε ένα Supercharger της Tesla, εμφανίζονται πληροφορίες για την περίοδο φόρτισης στο κάτω μέρος της οθόνης φόρτισης. Αυτές οι πληροφορίες περιλαμβάνουν την τοποθεσία, την ώρα που ξεκίνησε η φόρτιση και μια εκτίμηση κόστους για την περίοδο φόρτισης. Όταν διακόψετε τη φόρτιση με Supercharger, εμφανίζεται το εκτιμώμενο κόστος αυτής της περιόδου φόρτισης μέχρι να ξεκινήσει μια νέα περίοδος φόρτισης με Supercharger. Εάν ισχύει δωρεάν φόρτιση, το εκτιμώμενο κόστος εμφανίζεται ως μηδενικό.

**ΣΗΜΕΪΩΣΗ:** Το εκτιμώμενο κόστος ενδέχεται να μην αντιπροσωπεύει το τελικό κόστος της περιόδου φόρτισης με Supercharger. Μπορείτε να βρείτε την τελική τιμή για τις περιόδους φόρτισης με Supercharger στον λογαριασμό σας στην Tesla.

Όταν πραγματοποιείτε φόρτιση σε Supercharger της Tesla, επιβαρύνεστε με χρεώσεις αδράνειας. Οι χρεώσεις αδράνειας έχουν σχεδιαστεί για να ενθαρρύνουν τους οδηγούς να μετακινούν το όχημά τους από το Supercharger όταν ολοκληρωθεί η φόρτιση. Οι χρεώσεις αδράνειας ισχύουν μόνο όταν είναι κατειλημμένες οι μισές ή περισσότερες μονάδες Supercharger σε μια τοποθεσία. Η εφαρμογή Tesla για κινητά σας ειδοποιεί όταν η φόρτιση έχει σχεδόν ολοκληρωθεί, και έπειτα σας ειδοποιεί ξανά όταν ολοκληρωθεί η φόρτιση. Αν επιβαρυνθείτε με χρεώσεις αδράνειας, αποστέλλονται επιπλέον ειδοποιήσεις. Εάν μετακινήσετε το όχημά σας μέσα σε πέντε λεπτά από την ολοκλήρωση της φόρτισης, δεν επιβαρύνεστε με χρεώσεις αδράνειας.

Συνδεθείτε στον λογαριασμό σας στην Tesla για να δείτε τις χρεώσεις και λεπτομερή στοιχεία για τις περιόδους φόρτισης με Supercharger, να παρακολουθήσετε το υπόλοιπο των δωρεάν μονάδων, να ορίσετε μια μέθοδο πληρωμής και να πραγματοποιήσετε πληρωμές. Μόλις αποθηκευτεί μια μέθοδος πληρωμής, οι χρεώσεις εξοφλούνται αυτόματα από τον λογαριασμό σας.

## Χειροκίνητη απελευθέρωση του καλωδίου φόρτισης

Εάν οι συνήθεις μέθοδοι για την απελευθέρωση ενός καλωδίου φόρτισης από τη θύρα φόρτισης (με χρήση του κουμπιού απασφάλισης της λαβής φόρτισης, της οθόνης αφής ή της εφαρμογής για κινητές συσκευές) δεν λειτουργούν, δοκιμάστε να πατήσετε παρατεταμένα το κουμπί του πίσω χώρου αποσκευών στο για 1-2 δευτερόλεπτα. Εάν εξακολουθεί να μην απασφαλίζεται, ακολουθήστε προσεκτικά τα παρακάτω βήματα:

1. Βεβαιωθείτε ότι δεν γίνεται ενεργή φόρτιση του Model X προβάλλοντας την οθόνη φόρτισης στην οθόνη αφής. Εάν χρειάζεται, αγγίξτε το στοιχείο **Stop Charging**.
2. Ανοίξτε τον πίσω χώρο αποσκευών.
3. Τραβήξτε προς τα κάτω το καλώδιο απελευθέρωσης της θύρας φόρτισης, για να απασφαλίσετε το καλώδιο φόρτισης.



**ΠΡΟΕΙΔΟΠΟΪΣΗ:** Μην τραβάτε το καλώδιο απελευθέρωσης προσπαθώντας ταυτόχρονα να αφαιρέσετε το καλώδιο φόρτισης από τη θύρα φόρτισης. Πρέπει να τραβάτε πάντα το καλώδιο απελευθέρωσης *προτού* επιχειρήσετε να αφαιρέσετε το καλώδιο φόρτισης. Η μη τήρηση αυτών των οδηγιών μπορεί να οδηγήσει σε ηλεκτροπληξία και σοβαρό τραυματισμό.



**ΣΗΜΕΪΩΣΗ:** Το καλώδιο απελευθέρωσης μπορεί να βρίσκεται μέσα στο άνοιγμα της επένδυσης.

4. Τραβήξτε το καλώδιο φόρτισης από τη θύρα φόρτισης.



**ΠΡΟΣΟΧΗ:** Χρησιμοποιήστε το καλώδιο απελευθέρωσης **μόνο** σε περιπτώσεις όπου δεν μπορείτε να απελευθερώσετε το καλώδιο φόρτισης χρησιμοποιώντας τις συνηθισμένες μεθόδους. Η συνεχής χρήση μπορεί να προκαλέσει ζημιά στο καλώδιο απελευθέρωσης ή στον εξοπλισμό φόρτισης.



**ΠΡΟΕΙΔΟΠΟΪΣΗ:** Μην εκτελείτε αυτήν τη διαδικασία ενώ το όχημά σας φορτίζεται, ή εάν έχουν αποκαλυφθεί οποιοδήποτε πορτοκαλί αγωγό υψηλής τάσης. Εάν δεν ακολουθήσετε αυτές τις οδηγίες, μπορεί να προκληθεί ηλεκτροπληξία και σοβαρός τραυματισμός ή ζημιά στο όχημα. Εάν έχετε οποιαδήποτε αμφιβολία σχετικά τον τρόπο ασφαλούς εκτέλεσης αυτής της διαδικασίας, επικοινωνήστε με το πλησιέστερο Κέντρο σέρβις.

## Βέλτιστες πρακτικές φόρτισης

- Μην αφήσετε τη στάθμη της μπαταρίας να πέσει πολύ χαμηλά (το εικονίδιο της Μπαταρίας γίνεται κίτρινο όταν η χωρητικότητα που απομένει στην Μπαταρία πέσει στο 20% ή χαμηλότερα).



- Ανατρέξτε στις πληροφορίες στην οθόνη αφής του οχήματος (πλοηγηθείτε στις επιλογές **Controls > Charging**) ή στην εφαρμογή για κινητά (αγγίξτε το εικονίδιο **Charging**) για τα συνιστώμενα όρια ημερήσιας φόρτισης και φόρτισης ταξιδιού.
- Αφού συνδέσετε το όχημά σας στην πρίζα, επιβεβαιώστε ότι η φωτεινή ένδειξη της θύρας φόρτισης αρχίζει να αναβοσβήνει με πράσινο χρώμα (υποδεικνύοντας ότι το Model X φορτίζει) πριν απομακρυνθείτε. Εάν το Model X δεν αρχίσει να φορτίζει μετά από μερικά δευτερόλεπτα, ο σύνδεσμος μπορεί να μην έχει εισαχθεί πλήρως στη θύρα φόρτισης ή μπορεί να υπάρχει κάποιο πρόβλημα που εμποδίζει τη φόρτιση. Ελέγξτε την οθόνη αφής για μια ειδοποίηση με περισσότερες πληροφορίες.

**ΣΗΜΕΪΩΣΗ:** Εάν η φωτεινή ένδειξη της θύρας φόρτισης αρχίσει να αναβοσβήνει με πορτοκαλί χρώμα, το Model X φορτίζει με μειωμένο ρεύμα. Εάν η φωτεινή ένδειξη της θύρας φόρτισης ανάβει σταθερά με μπλε χρώμα, ο φορτιστής είναι συνδεδεμένος αλλά το όχημα δεν φορτίζει (όπως στην περίπτωση που υπάρχει προγραμματισμένη φόρτιση). Για περισσότερες πληροφορίες, βλ. [Φωτεινή ένδειξη θύρας φόρτισης στη σελίδα 222](#).

#### Συμβουλές γρήγορης φόρτισης:

- Βρείτε γρήγορους φορτιστές, φιλτράροντας για τρεις κεραυνούς στη γραμμή αναζήτησης πλοήγησης.
- Πλοηγηθείτε σε γρήγορους φορτιστές, για να επιτρέψετε την προετοιμασία της μπαταρίας υψηλής τάσης. Η βέλτιστη θερμοκρασία της μπαταρίας μπορεί να βοηθήσει στην επιτάχυνση της φόρτισης.
- Συνήθως, μια χαμηλότερη κατάσταση φόρτισης οδηγεί σε ταχύτερη φόρτιση.

**ΣΗΜΕΪΩΣΗ:** Είναι δική σας ευθύνη να παρακολουθείτε τη φόρτιση του οχήματός σας ανά πάσα στιγμή. Μην περιμένετε μέχρι να αποφορτιστεί το όχημα για να το συνδέσετε. Πάντα να βεβαιώνετε ότι το επίπεδο φόρτισης είναι επαρκές για να φτάσετε με ασφάλεια σε έναν φορτιστή.

- Στους Supercharger, αφήστε χώρο από άλλα οχήματα, καθώς οι γειτονικές θέσεις ενδέχεται να μοιράζονται ισχύ.



# Προγραμματισμένη προετοιμασία και φόρτιση

Προγραμματίστε την προετοιμασία και τη φόρτιση για το Model X. Μπορείτε να προγραμματίσετε την προετοιμασία που θα βοηθήσει στην πιο αποτελεσματική φόρτιση του οχήματός σας ή να προετοιμάσετε το Model X για αναχώρηση.

**ΣΗΜΕΪΩΣΗ:** Μπορείτε επίσης να αποκτήσετε πρόσβαση στο στοιχείο **Schedule** από την οθόνη στοιχείων ελέγχου κλιματισμού, το παράθυρο φόρτισης και την εφαρμογή της Tesla για κινητά (απαιτείται έκδοση v4.34.5 ή νεότερη).

Model X αποθηκεύει αυτόματα το χρονοδιάγραμμα για κάθε τοποθεσία όπου δημιουργείτε χρονοδιάγραμμα. Όταν επιλέξετε **Current Location**, το διαμορφωμένο χρονοδιάγραμμα μπορεί να χρησιμοποιηθεί μόνο όταν επιστρέψετε στη ίδια περίπου φυσική τοποθεσία.

**ΣΗΜΕΪΩΣΗ:** Η προγραμματισμένη φόρτιση δεν μπορεί να χρησιμοποιηθεί με ταχυφορτιστές, συμπεριλαμβανομένων των Supercharger της Tesla. Τα χρονοδιαγράμματα φόρτισης που δημιουργείτε παραβλέπονται όταν φορτίζετε σε ταχυφορτιστή.

## Δημιουργία χρονοδιαγράμματος

Δημιουργήστε ένα χρονοδιάγραμμα **Precondition** και **Charge** για να καθορίσετε την ώρα και τις ημέρες που θέλετε το Model X να πραγματοποιήσει προετοιμασία ή φόρτιση. Για να δημιουργήσετε ένα χρονοδιάγραμμα:

1. Αγγίξτε τις επιλογές **Controls > Schedule**.
2. Επιλέξτε την τοποθεσία για την οποία θέλετε να διαμορφώσετε ένα χρονοδιάγραμμα.
  - ο Τρέχουσα τοποθεσία: Η τρέχουσα τοποθεσία του αυτοκινήτου σας, με βάση τις συντεταγμένες του GPS σας.  
**ΣΗΜΕΪΩΣΗ:** Πρέπει να είστε σταθμευμένοι για να δημιουργήσετε ένα χρονοδιάγραμμα για τη τρέχουσα τοποθεσία σας.
  - ο Οικία/Γραφείο: Η αποθηκευμένη τοποθεσία για το σπίτι και τον χώρο εργασίας σας. Δεν μπορείτε να επιλέξετε αυτά τα στοιχεία εάν δεν έχετε αποθηκεύσει οικία ή εργασία (βλ. [Εργασία, οικία και αγαπημένοι προορισμοί στη σελίδα 207](#)).
3. Αγγίξτε την επιλογή **Precondition** για να διαμορφώσετε την ώρα και τη συχνότητα που θέλετε για την προετοιμασία του οχήματος.
4. Αγγίξτε την επιλογή **Charge** για να διαμορφώσετε την ώρα έναρξης και λήξης και τη συχνότητα που θέλετε για τη φόρτιση.
5. Επιλέξτε **Create** για να δημιουργήσετε το χρονοδιάγραμμα.

**ΣΗΜΕΪΩΣΗ:** Εάν η επιλογή **Repeat Weekly** δεν είναι ενεργοποιημένη, το Model X εκτελεί το χρονοδιάγραμμα μία φορά. Στη συνέχεια, το όχημα απενεργοποιεί το χρονοδιάγραμμα μέχρι να το ενεργοποιήσετε ξανά χειροκίνητα.

## Χρήση της προγραμματισμένης φόρτισης

Όταν δημιουργείτε ή ενεργοποιείτε μια προγραμματισμένη φόρτιση, μπορείτε να συνδέσετε το όχημά σας στην πρίζα για φόρτιση. Εάν είχατε προγραμματίσει προετοιμασία ή φόρτιση για αργότερα μέσα στην ημέρα, το Model X περιμένει μέχρι εκείνη την ώρα για να πραγματοποιήσει την προετοιμασία ή τη φόρτιση.

Όταν τα χρονοδιαγράμματά σας επικαλύπτονται, το όχημα χρησιμοποιεί το μεγαλύτερο χρονικό διάστημα για τη φόρτιση, εάν χρειάζεται. Παράδειγμα: Προγραμματίσατε το Model X να ξεκινήσει τη φόρτιση στις 2 π.μ. και στις 3 π.μ., αλλά να σταματήσει να φορτίζει στις 2:30 π.μ. και στις 5 π.μ. Το όχημα συνδυάζει τα δύο χρονοδιαγράμματα φόρτισης σε ένα χρονικό διάστημα από τις 2 π.μ. και στις 5 π.μ.

Όταν καθορίζετε ώρα **End by**, αλλά όχι ώρα **Start at**, το όχημα απορροφά ενέργεια κατά τη σύνδεση για την προγραμματισμένη φόρτιση (μπορεί να ακούσετε ένα κλικ) για να υπολογίσει την απαραίτητη ώρα έναρξης προκειμένου να επιτευχθεί το όριο φόρτισης που θέλετε. Παράδειγμα: Ρυθμίσατε την ώρα **End by** στις 2 π.μ. και το όχημα χρειάζεται 2 ώρες φόρτιση για να επιτευχθεί το όριο φόρτισης. Εάν συνδέσετε το όχημά σας στην πρίζα στις 9 π.μ., το Model X απορροφά σύντομα ενέργεια για να υπολογίσει την ώρα έναρξης και ξεκινά τη φόρτιση στις 12 π.μ.

Εάν καθορίσετε ώρα **Start at** και όχι **End by**, το όχημα ξεκινά να φορτίζει την καθορισμένη ώρα και συνεχίζει μέχρι να επιτευχθεί το όριο φόρτισης.

Υπάρχουν σενάρια κατά τα οποία το **Scheduled Charging** ξεκινά αυτόματα. Αυτά τα σενάρια μπορούν να συμβούν όταν το Model X είναι συνδεδεμένο στην πρίζα:

- Κατά τη διάρκεια μιας προγραμματισμένης φόρτισης.
- Έως 6 ώρες μετά την έναρξη μιας προγραμματισμένης φόρτισης, εάν δεν έχει καθοριστεί ώρα **End by**.
- Όταν η επόμενη προγραμματισμένη φόρτιση απέχει περισσότερες από 18 ώρες και όχι την ίδια μέρα.
- Όταν δεν έχετε ρυθμίσει ώρα **Start at** και δεν υπάρχει αρκετός χρόνος για να επιτευχθεί το όριο φόρτισης μέχρι την ώρα **End by**.

**ΣΗΜΕΪΩΣΗ:** Model X ΔΕΝ ξεκινάει αυτόματα η φόρτιση εάν συνδέσετε το όχημά σας στην πρίζα εντός 6 ωρών μετά τη λήξη της ώρας **End by** μιας προγραμματισμένης φόρτισης, εκτός εάν υπάρχει άλλη προγραμματισμένη φόρτιση.

Μπορείτε να πραγματοποιήσετε η φόρτιση να ολοκληρωθεί ακριβώς την προγραμματισμένη ώρα αναχώρησης για να μειώσετε το κόστος ενέργειας, ακόμη και σε περιοχές όπου δεν ισχύουν για εσάς χρεώσεις ρεύματος εκτός ωρών αιχμής. Για παράδειγμα, εάν η φόρτιση ξεκινήσει μόλις συνδέσετε το φιλς στην πρίζα, η φόρτιση μπορεί να ολοκληρωθεί πολύ νωρίτερα. Με αυτόν τον τρόπο, η μπαταρία κρυώνει και φτάνει σε θερμοκρασίες



περιβάλλοντος, και απαιτείται ενέργεια για να την θερμάνετε ξανά μέχρι την ώρα αναχώρησής σας. Επομένως, ακόμη κι αν δεν ισχύουν για εσάς χρεώσεις ρεύματος εκτός ωρών αιχμής, η Tesla συνιστά να φορτίζετε μέχρι την ώρα της προγραμματισμένης αναχώρησής σας για να μειώσετε την κατανάλωση ενέργειας, καθορίζοντας την ώρα αναχώρησης ως προγραμματισμένη ώρα **End by**

## Προετοιμασία

Χρησιμοποιήστε την επιλογή **Precondition** για να προγραμματίσετε μια ώρα που το Model X θα είναι έτοιμο για οδήγηση. Model X υπολογίζει αυτόματα πότε πρέπει να ξεκινήσει η προετοιμασία, Αυτό διασφαλίζει ότι ο κλιματισμός της καμπίνας και η μπαταρία θα έχουν προετοιμαστεί μέχρι την ώρα αναχώρησης.

Η λειτουργία **Precondition** προθερμαίνει την μπαταρία για καλύτερη απόδοση και εξασφαλίζει τον άνετο κλιματισμό της καμπίνας την καθορισμένη ώρα αναχώρησής σας. Εάν δεν προγραμματίσετε **Precondition**, το Model X απλώς θερμαίνει την μπαταρία πριν από τη φόρτιση μόνο αν η μπαταρία είναι πολύ κρύα για φόρτιση και δεν προετοιμάζει τον κλιματισμό της καμπίνας.

**ΣΗΜΕΙΩΣΗ:** Όταν το Model X δεν είναι συνδεδεμένο, η προετοιμασία λειτουργεί, αλλά μόνο όταν η στάθμη φόρτισης της μπαταρίας είναι πάνω από 20%.

Η λειτουργία προετοιμασίας μπορεί επίσης να βοηθήσει στην αύξηση της αυτονομίας για την επόμενη διαδρομή σας, επειδή η προετοιμασμένη καμπίνα και μπαταρία καταναλώνουν λιγότερη ενέργεια όταν αρχίσετε να οδηγείτε. Η λειτουργία προετοιμασίας μπορεί να μειώσει ακόμη την κατανάλωση ενέργειας κατά την οδήγηση σε οχήματα με αντλίες θέρμανσης, επειδή η θερμότητα στην μπαταρία μπορεί να χρησιμοποιηθεί για τη θέρμανση της καμπίνας κατά την οδήγηση.





## Παράγοντες που επηρεάζουν την κατανάλωση ενέργειας

### Κατά την οδήγηση:

- Αυξημένη ταχύτητα οδήγησης.
- Συνθήκες του περιβάλλοντος, όπως κρύο, ζέστη και άνεμος.
- Χρήση των χειριστηρίων του συστήματος κλιματισμού για θέρμανση ή ψύξη της καμπίνας.
- Κίνηση σε ανηφόρα: Η οδήγηση σε ανηφόρα απαιτεί περισσότερη ενέργεια και μειώνει την αυτονομία με ταχύτερο ρυθμό. Ωστόσο, η οδήγηση σε κατηφόρα επιτρέπει στο όχημά σας να ανακτήσει ένα μέρος της ενέργειας που καταναλώθηκε μέσω της πέδησης με ανάκτηση ενέργειας (βλ. [Πέδηση με ανάκτηση ενέργειας στη σελίδα 102](#)).
- Σύντομες διαδρομές ή κίνηση "σταμάτα-ξεκίνα": Απαιτείται ενέργεια για να φέρετε την καμπίνα και την μπαταρία σε μια καθορισμένη θερμοκρασία κατά την εκκίνηση του οχήματος. Μπορεί να παρατηρήσετε υψηλότερη μέση κατανάλωση όταν το όχημα χρησιμοποιείται για πολύ σύντομες διαδρομές ή σε μεγάλη κίνηση.
- Βαρύ φορτίο.
- Κατεβασμένα παράθυρα.
- Μη συντηρημένοι τροχοί και ελαστικά.
- Προσαρμοσμένες ρυθμίσεις ή αξεσουάρ τρίτων κατασκευαστών (οροφή ή ράγες χώρου αποσκευών, τροχοί τρίτων κατασκευαστών).

### Όταν το όχημα είναι σταθμευμένο και δεν είναι συνδεδεμένο σε φορτιστή:

- Προετοιμασία της καμπίνας ή χρήση των χειριστηρίων κλιματισμού.
- Σύστημα ψυχαγωγίας και χειριστήρια κλιματισμού του οχήματος.
- Sentry Mode.
- Αιτήματα από εφαρμογή για κινητά της Tesla ή τρίτου κατασκευαστή.

## Συμβουλές για μεγιστοποίηση της αυτονομίας

Μπορείτε να μεγιστοποιήσετε την αυτονομία οδήγησης, ακολουθώντας τις ίδιες συνήθειες οδήγησης που χρησιμοποιείτε για την εξοικονόμηση καυσίμου σε ένα βενζινοκίνητο όχημα. Για να επιτύχετε μέγιστη αυτονομία:

- Μειώστε την ταχύτητα οδήγησης και αποφεύγετε τις συχνές και απότομες επιταχύνσεις. Εξετάστε το ενδεχόμενο χρήσης της λειτουργίας Chill Mode (αγγίξτε τις επιλογές **Controls > Pedals & Steering > Acceleration**) και της λειτουργίας Speed Assist (βλ. [Περιοριστής ταχύτητας στη σελίδα 183](#)) για υποβοήθηση στον έλεγχο της επιτάχυνσης και της ταχύτητας.
- Εάν είναι ασφαλές, χειριστείτε κατάλληλα το πεντάλ γκαζιού αντί να χρησιμοποιήσετε το πεντάλ φρένου κατά τη σταδιακή επιβράδυνση. Όταν το Model X κινείται και δεν πατάτε το πεντάλ γκαζιού, η πέδηση με ανάκτηση ενέργειας επιβραδύνει το όχημα και τροφοδοτεί την μπαταρία με την πλεονάζουσα ενέργεια (βλ. [Πέδηση με ανάκτηση ενέργειας στη σελίδα 102](#)).
- Περιορίστε τη χρήση πόρων όπως η θέρμανση και ο κλιματισμός. Η χρήση των θερμαντήρων για τα καθίσματα και το τιμόνι (εάν υπάρχουν) για τη διατήρηση της θερμοκρασίας είναι πιο αποτελεσματική από τη θέρμανση της καμπίνας με τη χρήση των χειριστηρίων κλιματισμού.
- Με το όχημα συνδεδεμένο στην πρίζα, χρησιμοποιήστε την εφαρμογή για κινητές συσκευές για να προετοιμάσετε το όχημά σας και να εξασφαλίσετε ότι η καμπίνα θα έχει άνετη θερμοκρασία και τα παράθυρα θα έχουν ξεπαγώσει (εάν χρειάζεται) προτού οδηγήσετε. Αγγίξτε τα στοιχεία **Climate > On** και προσαρμόστε τις προτιμήσεις σας (βλ. [Εφαρμογή για κινητά στη σελίδα 75](#)).
- Αγγίξτε το στοιχείο **Schedule**, το οποίο είναι επίσης διαθέσιμο στις οθόνες φόρτισης και ελέγχου κλιματισμού, για να καθορίσετε μια ώρα κατά την οποία θέλετε να είναι έτοιμο το όχημά σας για οδήγηση (βλ. [Προγραμματισμένη προετοιμασία και φόρτιση στη σελίδα 228](#)).
- Ρυθμίστε τη λειτουργία Stopping Mode σε **Hold** για να επωφεληθείτε από την πέδηση με ανάκτηση ενέργειας σε χαμηλές ταχύτητες οδήγησης.
- Βεβαιωθείτε ότι οι τροχοί είναι ευθυγραμμισμένοι σύμφωνα με τις προδιαγραφές, τα ελαστικά έχουν τη συνιστώμενη πίεση (βλ. [Φροντίδα και συντήρηση των ελαστικών στη σελίδα 238](#)) και ότι περιστρέφονται ελεύθερα (βλ. [Διαστήματα σέρβις συντήρησης στη σελίδα 235](#)).
- Μειώστε το φορτίο αφαιρώντας τυχόν περιττά αντικείμενα.
- Ανεβάστε τελείως όλα τα παράθυρα.
- Ενεργοποιήστε τη λειτουργία Range Mode, εάν υπάρχει (βλ. [Range Mode στη σελίδα 231](#)).
- Λειτουργίες όπως η περιφρούρηση και η προστασία υπερθέρμανσης καμπίνας μπορούν να επηρεάσουν την αυτονομία. Απενεργοποιεί τις λειτουργίες όταν δεν είναι απαραίτητες.
- Για να αποφύγετε την υπερβολική κατανάλωση ενέργειας όταν το όχημα είναι σε αδράνεια, διατηρείτε το όχημα συνδεδεμένο στην πρίζα όταν δεν χρησιμοποιείται.



Είναι φυσιολογικό να μειώνεται ελαφρώς η εκτιμώμενη αυτονομία τους πρώτους μήνες προτού εξισορροπηθεί η λειτουργία. Με τον καιρό, μπορεί να δείτε μια σταδιακή, αλλά φυσιολογική μείωση της αυτονομίας με πλήρη φόρτιση. Αυτό εξαρτάται από παράγοντες όπως τα διανυθέντα χιλιόμετρα και η ηλικία της μπαταρίας. Στην απίθανη περίπτωση όπου ένα πρόβλημα στον υλικό εξοπλισμό προκαλεί υπερβολική υποβάθμιση της μπαταρίας ή της αυτονομίας, το Model X θα σας ενημερώσει.

Ο μετρητής ισχύος στον πίνακα ελέγχου παρέχει πληροφορίες σχετικά με τη χρήση της ενέργειας.

## Διασφάλιση αυτονομίας

Το εύρος οδήγησης που εμφανίζεται στο Model X αποτελεί εκτίμηση της υπολειπόμενης ενέργειας της μπαταρίας βασίζεται στην ονομαστική κατανάλωση EPA. Ενδέχεται να μην λάβει υπόψη το προσωπικό στυλ οδήγησης ή τις εξωτερικές συνθήκες. Η αυτονομία που εμφανίζεται στον πίνακα οργάνων μπορεί να μειώνεται ταχύτερα από την πραγματική απόσταση που διανύεται. Για να δείτε την εκτιμώμενη αυτονομία με βάση την πρόσφατη κατανάλωση ενέργειας, ανοίξτε την εφαρμογή Energy για να εμφανίσετε το γράφημα.

**ΣΗΜΕΪΩΣΗ:** Το εύρος οδήγησης Rated βασίζεται στην ονομαστική κατανάλωση EPA στις Ηνωμένες Πολιτείες, η οποία αποκλίνει από τις δοκιμές που διαφημίζονται και εκτελούνται σε άλλες δικαιοδοσίες.

Το όχημά σας παρακολουθεί συνεχώς το επίπεδο ενέργειας και την εγγύτητά του με γνωστές θέσεις φόρτισης.



Αγγίξτε την επιλογή **Chargers** στη γραμμή αναζήτησης πλοήγησης για εναλλαγή μεταξύ των τύπων φορτιστών, συμπεριλαμβανομένων των μονάδων Supercharger και των τοποθεσιών φόρτισης προορισμού.

Όταν υπάρχει κίνδυνος να οδηγήσετε πέρα από την εμβέλεια γνωστών θέσεων φόρτισης, στην οθόνη αφής εμφανίζεται ένα μήνυμα που σας δίνει τη δυνατότητα να εμφανίσετε μια λίστα με τις θέσεις φόρτισης που βρίσκονται εντός εμβέλειας. Όταν επιλέξετε μια θέση φόρτισης από τη λίστα, το Model X παρέχει οδηγίες πλοήγησης, και η λίστα καθοδήγησης στροφή προς στροφή εμφανίζει την προβλεπόμενη ποσότητα ενέργειας που θα απομένει όταν φτάσετε στον προορισμό φόρτισης.

Ο Προγραμματιστής ταξιδιού (εάν είναι διαθέσιμος στην περιοχή αγοράς σας) σας κατευθύνει στις τοποθεσίες Supercharger, για να ελαχιστοποιήσει τον χρόνο που αφιερώνετε στη φόρτιση και την οδήγηση. Για να τον ενεργοποιήσετε, αγγίξτε τις επιλογές **Controls > Navigation > Trip Planner**.

## Εφαρμογή Energy

Η εφαρμογή Energy παρέχει μια οπτική αναπαράσταση της χρήσης ενέργειας σε πραγματικό χρόνο και της προβλεπόμενης χρήσης ενέργειας του οχήματός σας. Για να χρησιμοποιήσετε την εφαρμογή Energy, επιλέξτε **Application Launcher > Energy** στην οθόνη αφής. Επιλέξτε από τους εξής δύο τύπους γραφημάτων:

- **Consumption:** Εμφανίζει την ενέργεια που έχει καταναλώσει το Model X κατά τα τελευταία 10, 25 ή 50 km.

Αγγίξτε τις επιλογές **Instant Range** ή **Average Range** για να προσαρμόσετε την εκτίμηση για την προβλεπόμενη αυτονομία. Η επιλογή Instant Range χρησιμοποιεί μόνο μερικά από τα πιο πρόσφατα σημεία δεδομένων για να εκτιμήσει την προβλεπόμενη αυτονομία, ενώ η επιλογή Average Range χρησιμοποιεί τα τελευταία 10, 25 ή 50 km για την παροχή ακριβέστερης προβλεπόμενης αυτονομίας.

- **Trip:** Μπορείτε να παρακολουθείτε την ποσότητα ενέργειας που καταναλώνεται κατά την πλοήγηση σε έναν προορισμό. Μπορείτε να παρακολουθείτε την πραγματική χρήση σε σχέση με την αρχική πρόβλεψη. Η πράσινη γραμμή αντιπροσωπεύει την πραγματική χρήση, ενώ η γκρι γραμμή αντιπροσωπεύει την προβλεπόμενη χρήση. Για να αλλάξετε το επίπεδο ζουμ, αγγίξτε το εικονίδιο ζουμ που βρίσκεται στην επάνω δεξιά γωνία του γραφήματος.

**ΣΗΜΕΪΩΣΗ:** Το γράφημα διαδρομής εμφανίζει την κατανάλωση ενέργειας, μόνο εάν πραγματοποιείτε πλοήγηση προς έναν προορισμό τη δεδομένη στιγμή.

## Range Mode

Η λειτουργία Range Mode (εάν υπάρχει) εξοικονομεί ενέργεια περιορίζοντας την ισχύ του συστήματος κλιματισμού και σβήνοντας τα χαρακτηριστικά φώτα. Ενεργοποιήστε τη λειτουργία Range Mode αγγίζοντας τις επιλογές **Controls > Driving > Range Mode**. Όταν ενεργοποιείται σε ένα όχημα με τετρακίνηση, η λειτουργία Range Mode βελτιστοποιεί επίσης την κατανομή της ροπής μεταξύ των κινητήρων, ώστε να μεγιστοποιείται η αυτονομία.

## Εξοικονόμηση ενέργειας

Model X διαθέτει λειτουργία εξοικονόμησης ενέργειας που μειώνει την ποσότητα της ενέργειας που καταναλώνεται όταν το Model X δεν χρησιμοποιείται. Στα νεότερα οχήματα, αυτή η λειτουργία είναι αυτοματοποιημένη ώστε να παρέχεται βέλτιστο επίπεδο εξοικονόμησης ενέργειας. Ωστόσο, στα παλαιότερα οχήματα, μπορείτε να αγγίξετε τις επιλογές **Controls > Display > Energy Saving** και να επιλέξετε από τα παρακάτω:



## Επίτευξη μέγιστης αυτονομίας

---

- **OFF** - Model X Μεταβαίνει αυτόματα στη λειτουργία εξοικονόμησης ενέργειας μόνο τη νύχτα (10 μ.μ. έως 5 π.μ.). Η κατανάλωση ενέργειας κατά την αδράνεια μπορεί να αυξηθεί.
- **ON** - Καταναλώνεται σημαντικά λιγότερη ενέργεια όταν το Model X δεν χρησιμοποιείται. Ο χρόνος εκκίνησης του πίνακα οργάνων και του Bluetooth μπορεί να είναι πιο αργός.
- **Always Connected** - Διατηρεί τη σύνδεση με το δίκτυο κινητής τηλεφωνίας όταν είναι ενεργή η εξοικονόμηση ενέργειας. Με αυτόν τον τρόπο, η εφαρμογή για κινητά συνδέεται πιο γρήγορα με το Model X και παρέχει άμεση πρόσβαση στο Internet κατά την είσοδο στο αυτοκίνητο. Καταναλώνεται ελαφρώς περισσότερη ενέργεια.



## Φόρτωση νέου λογισμικού

Η Tesla ενημερώνει το λογισμικό του οχήματός σας ασύρματα παρέχοντας συνεχώς νέες λειτουργίες. Η Tesla συνιστά να εγκαθιστάτε τις ενημερώσεις λογισμικού το συντόμοτερο δυνατόν στο όχημά σας. Για να εξασφαλίσετε την ταχύτερη και πιο αξιόπιστη παροχή ενημερώσεων λογισμικού, αφήνετε το Wi-Fi ενεργοποιημένο και συνδεδεμένο όποτε είναι δυνατό. Στις περισσότερες περιπτώσεις, το όχημά σας πρέπει να είναι συνδεδεμένο σε Wi-Fi για να κατεβάσει την ενημέρωση λογισμικού (βλ. [Wi-Fi στη σελίδα 78](#)).

## Λήψη και εγκατάσταση νέου λογισμικού

Υπάρχουν δύο βήματα για την απόκτηση μιας νέας ενημέρωσης: η λήψη του λογισμικού (απαιτείται Wi-Fi) και η εγκατάστασή του. Για δική σας ευκολία, μπορείτε να ξεκινήσετε λήψεις και εγκαταστάσεις χρησιμοποιώντας την εφαρμογή για κινητά της Tesla.

### Λήψη

Όταν μια ενημέρωση λογισμικού είναι διαθέσιμη για λήψη, η λήψη πραγματοποιείται αυτόματα και εμφανίζεται ένα πράσινο βέλος στο επάνω μέρος της οθόνης αφής. Εάν το όχημα δεν είναι συνδεδεμένο σε Wi-Fi, εμφανίζεται ένα κίτρινο εικονίδιο λήψης. Παρότι μπορείτε να οδηγήσετε όσο γίνεται η λήψη της ενημέρωσης, αυτό μπορεί να προκαλέσει διακοπή της λήψης εάν το όχημα χάσει τη σύνδεση με το δίκτυο Wi-Fi. Όταν ολοκληρωθεί η λήψη της ενημέρωσης και το λογισμικό είναι έτοιμο για εγκατάσταση, εμφανίζεται ένα εικονίδιο ρολογιού στο πάνω μέρος της οθόνης αφής.

**ΣΗΜΕΙΩΣΗ:** Για να εξασφαλίσετε την ταχύτερη και πιο αξιόπιστη λήψη ενημερώσεων λογισμικού, αφήστε το Wi-Fi ενεργοποιημένο και συνδεδεμένο όποτε είναι δυνατό (βλ. [Wi-Fi στη σελίδα 78](#)).

### Εγκατάσταση

ΔΕΝ μπορείτε να οδηγήσετε ενώ γίνεται εγκατάσταση λογισμικού. Εάν το όχημα είναι συνδεδεμένο σε παροχή ρεύματος, η φόρτιση θα σταματήσει μέχρι να ολοκληρωθεί η εγκατάσταση. Για να ξεκινήσετε την εγκατάσταση, αγγίξτε το κίτρινο εικονίδιο ρολογιού στο πάνω μέρος της οθόνης αφής. Αγγίξτε την επιλογή **Install Now** για να ξεκινήσετε την εγκατάσταση αμέσως ή την επιλογή **Set This Time** για να επιλέξετε διαφορετική ώρα έναρξης. Οποιαδήποτε στιγμή πριν από την εγκατάσταση της ενημέρωσης, μπορείτε να αγγίξετε αυτό το εικονίδιο ρολογιού για να επαναπρογραμματίσετε την εγκατάσταση. Εάν οδηγείτε το Model X την προγραμματισμένη ώρα ενημέρωσης, η ενημέρωση ακυρώνεται και πρέπει να επαναπρογραμματιστεί. Μπορείτε επίσης να κάνετε προβολή, λήψη και εγκατάσταση ενημερώσεων λογισμικού επιλέγοντας **Controls > Software**. Εάν υπάρχει διαθέσιμο, συνδεθείτε σε Wi-Fi για να κατεβάσετε την ενημέρωση.

Οι ενημερώσεις λογισμικού δεν εκτελούνται όταν ορισμένες λειτουργίες είναι ενεργές, όπως η Keep Climate On, Dog Mode, ή Camp Mode και Smart Preconditioning.

**ΣΗΜΕΙΩΣΗ:** Οι ενημερώσεις λογισμικού δεν εγκαθίστανται εάν είναι ενεργοποιημένες οι λειτουργίες Keep, Dog ή Camp (βλ. [Keep Climate On, Dog και Camp στη σελίδα 196](#)).

**ΣΗΜΕΙΩΣΗ:** Ανάλογα με τις ανάγκες, η Tesla στέλνει επίσης ενημερώσεις λογισμικού μέσω σύνδεσης κινητής τηλεφωνίας.

**ΣΗΜΕΙΩΣΗ:** Ορισμένες ενημερώσεις λογισμικού χρειάζονται περίπου 30 λεπτά για να ολοκληρωθούν (ή ακόμη περισσότερο). Model X πρέπει να είναι επιλεγμένη η θέση στάθμευσης κατά την ενημέρωση του λογισμικού.



**ΠΡΟΕΙΔΟΠΟΙΗΣΗ:** Μην επιχειρήσετε να χρησιμοποιήσετε το όχημα ενώ γίνεται εγκατάσταση του λογισμικού. Οι λειτουργίες του οχήματος, συμπεριλαμβανομένων ορισμένων συστημάτων ασφαλείας και του ανοίγματος ή κλεισίματος των θυρών ή των παραθύρων, ενδέχεται να είναι περιορισμένες ή απενεργοποιημένες όταν βρίσκεται σε εξέλιξη μια εγκατάσταση και μπορεί να προκαλέσετε ζημιά στο όχημα.

## Προτιμήσεις ενημέρωσης λογισμικού

Η Tesla καθορίζει το πώς, το πότε και το πού στέλνει ενημερώσεις σε οχήματα, με βάση διάφορους παράγοντες που είναι μοναδικοί σε κάθε έκδοση. Στην ενότητα **Controls > Software**, μπορείτε να επιλέξετε πόσο γρήγορα θέλετε να λαμβάνετε ενημερώσεις που είναι έτοιμες για το όχημά σας. Εάν θέλετε να είστε πρωτοπόρος στην υιοθέτηση νέας τεχνολογίας, επιλέξτε **Advanced** (το οποίο θα έχει επιπλέον εκδόσεις), ή περιμένετε να γίνει εγκατάσταση από άλλους πρώτα (το οποίο θα έχει αποτέλεσμα λιγότερες εκδόσεις) επιλέγοντας **Standard**. Εάν επιλέξετε **Advanced**, το όχημά σας δεν θα εγγραφεί στο πρόγραμμα πρώιμης πρόσβασης της Tesla.

Η Tesla δεν ενημερώνει το λογισμικό σας κατόπιν αιτήματος για όσους επιθυμούν να λάβουν τις πιο πρόσφατες λειτουργίες και βελτιώσεις. Ο καλύτερος τρόπος για να λαμβάνετε γρήγορα τις πιο πρόσφατες ενημερώσεις λογισμικού είναι να επιλέξετε **Advanced** και να συνδέεστε τακτικά σε δίκτυο Wi-Fi (βλ. [Wi-Fi στη σελίδα 78](#)).

Εάν εμφανιστεί στην οθόνη αφής ένα μήνυμα που υποδεικνύει ότι μια ενημέρωση λογισμικού δεν ολοκληρώθηκε με επιτυχία, περιμένετε μέχρι να γίνει διαθέσιμη η επόμενη ενημέρωση λογισμικού για το όχημά σας.

**ΣΗΜΕΙΩΣΗ:** Η οθόνη ενημέρωσης λογισμικού παραμένει ανοιχτή μέχρι να εγκαταστήσετε την ενημέρωση. Εγκαθιστάτε μια ενημέρωση λογισμικού το συντόμοτερο δυνατό. Τυχόν βλάβη που προκύπτει από τη μη εγκατάσταση μιας ενημέρωσης λογισμικού δεν καλύπτεται από την εγγύηση του οχήματος. Η μη εγκατάσταση ή η άρνηση εγκατάστασης ενημερώσεων μπορεί να έχει ως αποτέλεσμα να μην είναι δυνατή η πρόσβαση σε ορισμένες λειτουργίες του οχήματος ή να μην υπάρχει συμβατότητα ψηφιακών συσκευών πολυμέσων.



## Ενημερώσεις λογισμικού

---

**ΣΗΜΕΪΩΣΗ:** Η Tesla ενδέχεται να ενημερώσει ή να επανεγκαταστήσει το λογισμικό του οχήματός σας ως μέρος της συνηθισμένης διαδικασίας διαγνωστικού ελέγχου, επισκευής και συντήρησης στα πλαίσια του Σέρβις Tesla.

**ΣΗΜΕΪΩΣΗ:** Η επαναφορά σε προηγούμενη έκδοση λογισμικού δεν είναι δυνατή.

### Φόρτιση

Εάν το Model X φορτίζεται όταν ξεκινήσει η ενημέρωση λογισμικού, η φόρτιση σταματά. Η φόρτιση συνεχίζεται αυτόματα μόλις ολοκληρωθεί η ενημέρωση λογισμικού.

### Προβολή σημειώσεων έκδοσης

Όταν ολοκληρωθεί μια ενημέρωση λογισμικού, διαβάστε τις σημειώσεις έκδοσης που εμφανίζονται στην οθόνη αφής για να μάθετε σχετικά με τις αλλαγές ή τις νέες λειτουργίες. Για να εμφανίσετε οποιαδήποτε στιγμή τις σημειώσεις έκδοσης για την τρέχουσα έκδοση του λογισμικού του οχήματός σας, αγγίξτε τα στοιχεία **Controls > Software > Release Notes**.

Η Tesla συνιστά ιδιαίτερα την ανάγνωση όλων των σημειώσεων έκδοσης. Ενδέχεται να περιέχουν σημαντικές πληροφορίες ασφαλείας ή οδηγίες λειτουργίας για το Model X.





## Διαστήματα σέρβις

Η Tesla συνιστά να εκτελούνται οι διαδικασίες συντήρησης των παρακάτω εξαρτημάτων στα αντίστοιχα χρονικά διαστήματα, όπως αυτά ισχύουν για το όχημά σας, ώστε να είναι πάντα εξασφαλισμένη η αξιοπιστία και η απόδοση του Model X.

Για πρόσθετες πληροφορίες σχετικά με τις ειδοποιήσεις οχήματος, βλ. [Ειδοποιήσεις αντιμετώπισης προβλημάτων στη σελίδα 279](#).

- Έλεγχος της κατάστασης του υγρού φρένων κάθε 4 χρόνια (αντικαταστήστε το εάν είναι απαραίτητο)\*.
- Αντικατάσταση της σακούλας υλικού αφύγρανσης στο κλιματιστικό κάθε 4 χρόνια
- Αντικατάσταση του φίλτρου αέρα της καμπίνας κάθε 2 χρόνια.
- Αντικατάσταση φίλτρων HEPA και φίλτρων άνθρακα κάθε 3 χρόνια.
- Καθαρισμός και λίπανση στις δαγκάνες φρένων κάθε χρόνο ή κάθε 12.500 μίλια (20.000 km) εάν βρίσκεστε σε περιοχή όπου γίνεται ρίψη αλατιού στους δρόμους στη διάρκεια του χειμώνα.
- Εναλλαγή θέσης των ελαστικών κάθε 10.000 km ή εάν η διαφορά βάρους πέλματος είναι 1,5 mm ή μεγαλύτερη, όποιο από τα δύο συμβεί πρώτο.

\*Η χρήση απότομου φρεναρίσματος λόγω ρυμούλκησης, κατάβασης βουνού ή οδήγησης επιδόσεων --ιδίως για οχήματα σε ζεστά και υγρά περιβάλλοντα-- μπορεί να απαιτήσει συχνότερους ελέγχους και αντικαταστάσεις του υγρού φρένων.

**ΣΗΜΕΪΩΣΗ:** Οποιαδήποτε ζημιά προκληθεί από το άνοιγμα του δοχείου ψυκτικού υγρού της μπαταρίας εξαιρείται από την εγγύηση.

**ΣΗΜΕΪΩΣΗ:** Τα παραπάνω χρονικά διαστήματα βασίζονται σε τυπικές συμπεριφορές οδήγησης και σενάρια. Ανάλογα με διάφορες περιστάσεις, όπως η οδηγική συμπεριφορά, η χρήση, οι συνθήκες του περιβάλλοντος κ.λπ., τα παραπάνω εξαρτήματα ενδέχεται να χρειάζονται συντήρηση περισσότερο ή λιγότερο συχνά από το καθορισμένο διάστημα. Επιπλέον, η παραπάνω λίστα δεν θα πρέπει να θεωρείται ολοκληρωμένη και δεν περιλαμβάνει τα αναλώσιμα εξαρτήματα, όπως υαλοκαθαριστήρες, τακάκια φρένων, μπαταρία χαμηλής τάσης κ.λπ.

**ΣΗΜΕΪΩΣΗ:** Ζημιές ή βλάβες που μπορεί να προκληθούν από εργασίες συντήρησης ή επισκευών που δεν εκτελούνται από πιστοποιημένους τεχνικούς της Tesla δεν καλύπτονται από την εγγύηση.

Για περισσότερες διαδικασίες συντήρησης και πληροφορίες, βλ. <https://www.tesla.com/support/do-it-yourself-guides>.

## Προγραμματισμός σέρβις

Ο προγραμματισμός μιας επίσκεψης για σέρβις μέσω της εφαρμογής για κινητά γίνεται εύκολα. Αφού αγγίξετε το στοιχείο **Service**, επιλέξτε τον τύπο του σέρβις που χρειάζεστε και ακολουθήστε τις οδηγίες στην εφαρμογή για κινητά. Δώστε όσο το δυνατόν περισσότερες λεπτομέρειες για να βοηθήσετε καλύτερα την ομάδα σέρβις να εντοπίσει την αιτία της ανησυχίας, όπως:

- Φωτογραφίες, εγγραφές ήχου ή βίντεο.
- Ημερομηνίες, ώρες και τη ζώνη ώρα τη στιγμή που προέκυψε το πρόβλημα.
- Χώρα χρήσης και τοποθεσία.
- Ταχύτητα κατά προσέγγιση με την οποία ταξίδευε το όχημα (εάν ισχύει).
- Περιβαλλοντικές συνθήκες (βροχή, χιόνι, κρύο κ.λπ.).
- Όνομα οδού και τύπος οδού (εάν ισχύει).
- Ποιότητα διαγραμμίσεων των λωρίδων (εάν ισχύει).
- Ισχύουσες ρυθμίσεις οχήματος.
- Αναγνωρίσιμα συμπτώματα.

Για περισσότερες πληροφορίες σχετικά με τον προγραμματισμό σέρβις, βλ. <https://www.tesla.com/support/service-visits>.

## Καθημερινοί έλεγχοι

- Ελέγξτε τη στάθμη φόρτισης της μπαταρίας, η οποία εμφανίζεται στον πίνακα οργάνων ή στην εφαρμογή για κινητά.
  - Ελέγξτε την κατάσταση και την πίεση κάθε ελαστικού (βλ. [Φροντίδα και συντήρηση των ελαστικών στη σελίδα 238](#)).
  - Βεβαιωθείτε ότι όλα τα εξωτερικά φώτα, η κόρνα, τα φλας, οι υαλοκαθαριστήρες και οι ψεκαστήρες λειτουργούν.
  - Ελέγξτε μήπως υπάρχουν μη αναμενόμενες φωτεινές ενδείξεις ή προειδοποιήσεις του οχήματος στην οθόνη αφής ή στον πίνακα οργάνων.
  - Ελέγξτε τη λειτουργία των φρένων, συμπεριλαμβανομένου του φρένου στάθμευσης.
- ΣΗΜΕΪΩΣΗ:** Επειδή το Model X χρησιμοποιεί πέδηση με ανάκτηση ενέργειας (βλ. [Πέδηση με ανάκτηση ενέργειας στη σελίδα 102](#)), τυπικά τα τακάκια των φρένων χρησιμοποιούνται λιγότερο συχνά από εκείνα που υπάρχουν στα κλασικά συστήματα πέδησης. Για να αποφύγετε τη συσσώρευση σκουριάς και διάβρωσης, η Tesla συνιστά να πατάτε συχνά το πεντάλ του φρένου ώστε να ενεργοποιούνται τα μηχανικά φρένα και να στεγνώνουν τα τακάκια των φρένων και οι ρότορες.
- Ελέγξτε τη λειτουργία των ζωνών ασφαλείας (βλ. [Ζώνες ασφαλείας στη σελίδα 45](#)).



## Διαστήματα σέρβις συντήρησης

- Ελέγξτε μήπως υπάρχουν από κάτω από το Model X μη φυσιολογικά υπολείμματα υγρών, τα οποία ενδέχεται να υποδεικνύουν διαρροή. Είναι φυσιολογικό να σχηματίζεται μια μικρή λιμνούλα νερού (που προκαλείται από τη διαδικασία αφύγρανσης του συστήματος κλιματισμού).
- Ελέγξτε εξωτερικά το Model X και αφαιρέστε αμέσως οποιεσδήποτε διαβρωτικές ουσίες (όπως περιττώματα πουλιών, ρετινίι δέντρων, κηλίδες πίσσας, νεκρά έντομα, βιομηχανικά κατάλοιπα κ.λπ.) για να μην προκληθεί ζημιά στην εξωτερική επιφάνεια (βλ. [Καθαρισμός στη σελίδα 245](#)).

### Μηνιαίοι έλεγχοι

- Ελέγξτε τη στάθμη υγρού του συστήματος πλύσης παρμπρίζ και συμπληρώστε εάν χρειάζεται (βλ. [Συμπλήρωση υγρού συστήματος πλύσης παρμπρίζ στη σελίδα 250](#)).
- Βεβαιωθείτε ότι το σύστημα κλιματισμού λειτουργεί σωστά (βλ. [Χρήση χειριστηρίων του συστήματος κλιματισμού στη σελίδα 193](#)).

**ΣΗΜΕΪΩΣΗ:** Εκτός από την ψύξη του εσωτερικού, ο συμπιεστής του συστήματος κλιματισμού ψύχει επίσης και την μπαταρία. Επομένως, όταν ο καιρός είναι ζεστός, ο συμπιεστής του συστήματος κλιματισμού μπορεί να ενεργοποιηθεί ακόμη και αν τον έχετε απενεργοποιήσει. Αυτό είναι φυσιολογικό, επειδή προτεραιότητα του συστήματος είναι η ψύξη της μπαταρίας ώστε να διασφαλίζεται ότι παραμένει εντός του βέλτιστου εύρους θερμοκρασιών, για μεγαλύτερη διάρκεια ζωής και βέλτιστη απόδοση. Επίσης, από το Model X μπορεί να ακούγεται ένας σφύριγμα ή ένας ήχος σαν νερό που κυκλοφορεί, ακόμα κι όταν δεν το χρησιμοποιείτε. Αυτοί οι ήχοι είναι φυσιολογικοί και παρουσιάζονται όταν ενεργοποιούνται τα εσωτερικά συστήματα ψύξης για να υποστηρίξουν διάφορες λειτουργίες του οχήματος, όπως η συντήρηση της μπαταρίας χαμηλή τάση και η εξισορρόπηση της θερμοκρασίας της μπαταρίας υψηλής τάσης.

### Περιοδικοί έλεγχοι

Εκτελέστε τους ακόλουθους ελέγχους, εάν χρειάζεται:

- Με την πάροδο του χρόνου, όταν οδηγείτε σε σκονισμένες ή μολυσμένες συνθήκες, το ψυγείο του οχήματός σας μπορεί να φράξει. Αυτό μπορεί να επηρεάσει τη ροή του αέρα και την απόδοση της θέρμανσης/του κλιματισμού. Χρησιμοποιήστε την εφαρμογή για κινητά για να προγραμματίσετε ένα ραντεβού για σέρβις.
- Το εσωτερικό του παρμπρίζ που καλύπτεται από το περίβλημα της κάμερας (βλ. [Κάμερες στη σελίδα 19](#)) πρέπει να καθαρίζεται περιοδικά για ανεμπόδιση ορατότητα και βέλτιστη λειτουργία της κάμερας. Για να δείτε αν χρειάζεται τέτοιος καθαρισμός, ελέγξτε τις συνοπτικές πληροφορίες συντήρησης του οχήματος αγγίζοντας τις επιλογές **Controls > Service >**

**Maintenance.** Αν χρειάζεται, χρησιμοποιήστε την εφαρμογή για κινητά για να προγραμματίσετε ένα ραντεβού για σέρβις.

### Σύνοψη συντήρησης

Μπορείτε να δείτε την τρέχουσα κατάσταση των στοιχείων συντήρησης επιλέγοντας **Controls > Service > Maintenance** στην οθόνη αφής του οχήματός σας.

Η σύνοψη συντήρησης παρακολουθεί πότε πραγματοποιήθηκε συντήρηση για τελευταία φορά στα στοιχεία τακτικής συντήρησης, όπως τα μάκτρα και τα φίλτρα υαλοκαθαριστήρων παρμπρίζ, και παρέχει προτάσεις για το πότε πρέπει να εκτελεστεί ξανά. Μπορείτε να [τα εκτελέσετε μόνοι σας](#) ή να ζητήσετε τη βοήθεια της Tesla ή ενός ανεξάρτητου επισκευαστή. Μόλις ολοκληρωθεί, μπορείτε να επαναφέρετε το στοιχείο συντήρησης στην οθόνη αφής του οχήματός σας. Model X καταγράφει μια χρονική σήμανση και τις ισχύουσες πληροφορίες (όπως την τρέχουσα χιλιομετρική ένδειξη) και επαναφέρει το στοιχείο συντήρησης για να σας το υπενθυμίσει για την επόμενη φορά. Τα αρχεία ιστορικού για τα σέρβις του οχήματος παραμένουν στο όχημα, παρέχοντας σε εσάς και τους μελλοντικούς ιδιοκτήτες ένα αρχείο με τα σέρβις που έχουν ήδη εκτελεστεί. Το αρχείο ιστορικού σέρβις δεν επηρεάζεται από τυχόν επαναφορά των εργοστασιακών ρυθμίσεων.

**ΣΗΜΕΪΩΣΗ:** Αν και η Tesla ενημερώνει τη σύνοψη συντήρησης κατά τη διάρκεια μιας επίσκεψης σέρβις, όπως απαιτείται, είναι ευθύνη του ιδιοκτήτη του οχήματος να εξασφαλίσει την ακρίβεια των πληροφοριών, ειδικά για το σέρβις ή τη συντήρηση που εκτελείται από ανεξάρτητους επισκευαστές ή από εσάς τους ίδιους.

### Διαστήματα αντικατάστασης υγρών

Τα επίπεδα του ψυκτικού υγρού της μπαταρίας και του υγρού φρένων πρέπει να ελέγχονται μόνο από την Tesla ή ένα επαγγελματικό συνεργείο αυτοκινήτων. Συγκεκριμένες πληροφορίες για το σέρβις είναι διαθέσιμες στο εγχειρίδιο σέρβις.

- **Ψυκτικό υγρό μπαταρίας:** Στις περισσότερες περιπτώσεις, το ψυκτικό υγρό της μπαταρίας δεν χρειάζεται αντικατάσταση σε όλη τη διάρκεια ζωής του οχήματος.

**ΣΗΜΕΪΩΣΗ:** Οποιαδήποτε ζημιά προκληθεί από το άνοιγμα του δοχείου ψυκτικού υγρού της μπαταρίας εξαιρείται από την εγγύηση.

- **Υγρό φρένων:** Μην συμπληρώνετε υγρό φρένων.

### Λογισμικό

Η ενημέρωση του λογισμικού είναι σημαντική για να διασφαλιστεί η σωστή λειτουργία και η μεγάλη διάρκεια ζωής των εξαρτημάτων του οχήματός σας. Πρέπει να εγκαταστήσετε μια ενημέρωση λογισμικού το συντομότερο δυνατόν. Βλ. [Ενημερώσεις λογισμικού στη σελίδα 233](#).





Η Tesla ενδέχεται να ενημερώσει ή να επανεγκαταστήσει το λογισμικό του οχήματός σας ως μέρος της συνηθισμένης διαδικασίας διαγνωστικού ελέγχου, επισκευής και συντήρησης στα πλαίσια του Σέρβις.

## Ασφάλεια του συστήματος υψηλής τάσης

Το Model X έχει σχεδιαστεί και κατασκευαστεί με προτεραιότητα την ασφάλεια. Ωστόσο, πρέπει να λαμβάνετε υπόψη αυτές τις προφυλάξεις ώστε να προστατεύεστε από τον κίνδυνο τραυματισμού που υπάρχει σε όλα τα συστήματα υψηλής τάσης:

- Διαβάστε και ακολουθήστε όλες τις οδηγίες που παρέχονται στις ετικέτες που είναι επικολλημένες στο Model X. Αυτές οι ετικέτες υπάρχουν για τη δική σας ασφάλεια.
- Το σύστημα υψηλής τάσης δεν περιλαμβάνει εξαρτήματα που μπορούν να επισκευαστούν από τον χρήστη. Μην αποσυναρμολογείτε, αφαιρείτε ή αντικαθιστάτε εξαρτήματα, καλώδια ή συνδέσμους υψηλής τάσης. Τα καλώδια υψηλής τάσης έχουν πορτοκαλί χρώμα για εύκολη αναγνώριση.
- Σε περίπτωση σύγκρουσης, μην αγγίξετε οποιαδήποτε καλωδίωση ή συνδέσμους υψηλής τάσης ή εξαρτήματα που είναι συνδεδεμένα στην καλωδίωση υψηλής τάσης.
- Στην απίθανη περίπτωση που εκδηλωθεί πυρκαγιά, επικοινωνήστε αμέσως με την τοπική πυροσβεστική υπηρεσία.

 **ΠΡΟΕΙΔΟΠΟΪΗΣΗ:** Πρέπει πάντα να αποσυνδέετε το καλώδιο φόρτισης προτού εκτελέσετε εργασίες κάτω από το Model X, ακόμα και αν η φόρτιση δεν βρίσκεται σε εξέλιξη.

 **ΠΡΟΕΙΔΟΠΟΪΗΣΗ:** Μην πλησιάζετε τα χέρια και τα ρούχα σας στους ανεμιστήρες ψύξης. Ορισμένοι ανεμιστήρες ψύξης λειτουργούν ακόμη και όταν το Model X είναι απενεργοποιημένο.

 **ΠΡΟΕΙΔΟΠΟΪΗΣΗ:** Ορισμένα υγρά (οξύ μπαταρίας, ψυκτικό υγρό μπαταρίας, υγρό φρένων, πρόσθετα για το σύστημα πλύσης παρμπρίζ κ.λπ.) που χρησιμοποιούνται στα οχήματα είναι δηλητηριώδη και δεν θα πρέπει να εισπνέονται, να καταπίνονται ή να έρχονται σε επαφή με ανοιχτές πληγές. Για τη δική σας ασφάλεια, πρέπει πάντα να διαβάζετε και να ακολουθείτε τις οδηγίες που αναγράφονται στα δοχεία των υγρών.



## Φροντίδα και συντήρηση των ελαστικών

### Εμφάνιση της πίεσης των ελαστικών

Μπορείτε να δείτε τις πιέσεις των ελαστικών στον πίνακα οργάνων χρησιμοποιώντας το δεξί ή αριστερό κουμπί στο τιμόνι για να επιλέξετε το στοιχείο **Car Status** (βλ. [Χρήση των αριστερών κουμπιών στο τιμόνι στη σελίδα 89](#) ή [Χρήση των δεξιών κουμπιών στο τιμόνι στη σελίδα 90](#)). Η πίεση κάθε ελαστικού εμφανίζεται στην απεικόνιση του οχήματός σας, καθώς και ο χρόνος της τελευταίας μέτρησης της πίεσης των ελαστικών. Για να επιλέξετε εάν θέλετε να εμφανίζονται οι πιέσεις των ελαστικών σε Bar ή PSI, αγγίξτε τις επιλογές **Controls > Display > Tire Pressure**.

Μπορείτε επίσης να δείτε τις τιμές πίεσης των ελαστικών στην εφαρμογή Tesla για κινητά.

**ΣΗΜΕΪΩΣΗ:** Μπορεί να χρειαστεί να οδηγήσετε για λίγο πριν η απεικόνιση εμφανίσει τις τιμές πίεσης ελαστικών.

### Διατήρηση της πίεσης των ελαστικών

Φροντίστε να διατηρείτε τα ελαστικά φουσκωμένα με την πίεση που αναγράφεται στην ετικέτα στοιχείων ελαστικών, ακόμη κι αν διαφέρει από την πίεση που αναγράφεται στο ίδιο το ελαστικό. Η ετικέτα στοιχείων ελαστικών και φόρτωσης βρίσκεται στην κεντρική κολόνα πόρτας και είναι ορατή όταν η πόρτα του οδηγού είναι ανοιχτή.

**Εάν ρυμουλκείτε τρέιλερ,** μην χρησιμοποιήσετε τις πιέσεις ελαστικών που αναγράφονται στην ετικέτα στοιχείων ελαστικών και φόρτωσης. Αντί για αυτές, ανατρέξτε στις πιέσεις ελαστικών που αναφέρονται στην ενότητα που αφορά τη ρυμούλκηση (βλ. [Ρυμούλκηση και αξεσουάρ στη σελίδα 120](#)).



Η ενδεικτική λυχνία πίεσης ελαστικών στον πίνακα οργάνων σας προειδοποιεί εάν ένα ή περισσότερα ελαστικά είναι ανεπαρκώς ή υπερβολικά φουσκωμένα.

Η ενδεικτική λυχνία πίεσης ελαστικών δεν σβήνει αμέσως αφού ρυθμίσετε την πίεση των ελαστικών. Αφού φουσκώσετε το ελαστικό στη συνιστώμενη πίεση, πρέπει να οδηγήσετε με ταχύτητα μεγαλύτερη από 25 km/h για μικρό χρονικό διάστημα, ώστε να ενεργοποιηθεί το σύστημα παρακολούθησης πίεσης ελαστικών (TPMS), το οποίο σβήνει την ενδεικτική λυχνία πίεσης ελαστικών.

Εάν η ενδεικτική λυχνία αναβοσβήνει για ένα λεπτό κάθε φορά που ενεργοποιείτε το Model X, υπάρχει βλάβη στο σύστημα TPMS (βλ. [Δυσλειτουργία του TPMS στη σελίδα 242](#)).

**ΣΗΜΕΪΩΣΗ:** Η πίεση ελαστικών του οχήματός σας μειώνεται σε χαμηλές θερμοκρασίες περιβάλλοντος. Εάν εμφανιστεί η ενδεικτική λυχνία TPMS, αυξήστε την πίεση των ελαστικών σας πριν από την οδήγηση. Τα ελαστικά χάνουν ένα PSI για κάθε πτώση 6° C στην εξωτερική θερμοκρασία. Η σωστή πίεση των ελαστικών βοηθά στην προστασία των ελαστικών από λακκούβες και βελτιώνει την αυτονομία όταν η διατήρηση πίεσης ελαστικών είναι σωστή.



**ΠΡΟΕΙΔΟΠΟΪΣΗ:** Η ανεπαρκής πίεση των ελαστικών είναι η πιο συνηθισμένη αιτία βλάβης στα ελαστικά και μπορεί να προκαλέσει υπερθέρμανση των ελαστικών, με αποτέλεσμα την πρόκληση μεγάλων ρωγμών, τον διαχωρισμό του πέλματος ή το κλάταρισμα, προκαλώντας απροσδόκητη απώλεια ελέγχου του οχήματος και αυξημένο κίνδυνο τραυματισμού. Η ανεπαρκής πίεση των ελαστικών μειώνει επίσης την αυτονομία του οχήματος και τη διάρκεια ζωής του πέλματος των ελαστικών.



**ΠΡΟΕΙΔΟΠΟΪΣΗ:** Η ενδεικτική λυχνία χαμηλής πίεσης ελαστικού σας ειδοποιεί μόνο στην περίπτωση που η πίεση ενός ελαστικού είναι κάτω από το συνιστώμενο όριο (σύμφωνα με την πινακίδα πληροφοριών για τους τροχούς και τη φόρτωση) κάτω από κανονικές συνθήκες οδήγησης. Δεν σας ειδοποιεί όταν ένα ελαστικό έχει μικρότερη πίεση με βάση το φορτίο που μεταφέρετε.



**ΠΡΟΕΙΔΟΠΟΪΣΗ:** Ελέγχετε την πίεση των ελαστικών με μανόμετρο ακριβείας όταν τα ελαστικά είναι κρύα. Η οδήγηση μόνο για 1,6 km αρκεί για να θερμάνει τα ελαστικά αρκετά ώστε να επηρεαστεί η πίεσή τους. Η στάθμευση του οχήματος σε άμεσο ηλιακό φως ή σε υψηλές θερμοκρασίες μπορεί επίσης να επηρεάσει την πίεση των ελαστικών. Εάν πρέπει να ελέγξετε τα ελαστικά ενώ είναι ζεστά, θα πρέπει να αναμένετε αυξημένες πιέσεις. Μην αφαιρέσετε αέρα από τα ζεστά ελαστικά στην προσπάθεια να επιτύχετε τις συνιστώμενες πιέσεις κρύων ελαστικών. Όταν ένα ζεστό ελαστικό έχει πίεση ίση ή χαμηλότερη από τη συνιστώμενη πίεση πλήρωσης κρύων ελαστικών, δεν είναι αρκετά φουσκωμένο και είναι επικίνδυνο.

### Έλεγχος και ρύθμιση της πίεσης των ελαστικών

Ακολουθήστε τα παρακάτω βήματα όταν τα ελαστικά είναι κρύα και το Model X έχει παραμείνει ακινητοποιημένο για περισσότερες από τρεις ώρες:





1. Ανατρέξτε στην ετικέτα στοιχείων ελαστικών που βρίσκεται στην κεντρική κολόνα της πόρτας του οδηγού για την πίεση που πρέπει να έχουν τα ελαστικά.
2. Αφαιρέστε το καπάκι της βαλβίδας.
3. Για να μετρήσετε την πίεση, πιέστε σταθερά επάνω στη βαλβίδα ένα μανόμετρο ελαστικών ακριβείας.
4. Εάν χρειάζεται, προσθέστε ή αφαιρέστε αέρα για να επιτύχετε τη συνιστώμενη πίεση.  
**ΣΗΜΕΪΩΣΗ:** Μπορείτε να απελευθερώσετε αέρα, πιέζοντας το μεταλλικό στέλεχος στο κέντρο της βαλβίδας.
5. Ελέγξτε ξανά την πίεση χρησιμοποιώντας το μανόμετρο ελαστικών ακριβείας.
6. Επαναλάβετε τα βήματα 3 και 4, όπως απαιτείται, μέχρι η πίεση των ελαστικών να είναι σωστή.
7. Τοποθετήστε ξανά το καπάκι της βαλβίδας για να μην εισχωρήσουν ακαθαρσίες. Ελέγχετε περιοδικά τη βαλβίδα για ζημιές και διαρροές.

## Επιθεώρηση και συντήρηση ελαστικών

Ελέγχετε τακτικά το πέλμα και τα πλευρικά τοιχώματα για τυχόν σημάδια παραμόρφωσης (εξογκώματα), ξένα σώματα, κοψίματα ή φθορές.

**⚠ ΠΡΟΕΙΔΟΠΟΪΣΗ:** Μην οδηγείτε το Model X εάν κάποιο ελαστικό έχει υποστεί ζημιά, έχει φθαρεί υπερβολικά ή είναι φουσκωμένο με λανθασμένη πίεση. Ελέγχετε τακτικά τα ελαστικά για φθορά και βεβαιωθείτε ότι δεν υπάρχουν κοψίματα, εξογκώματα ή έκθεση της δομής των λινών. Επιπλέον, έχετε τον νου σας για φθορά στον εσωτερικό ώμο του ελαστικού.

## Φθορά ελαστικών

Το επαρκές βάθος πέλματος είναι σημαντικό για τη σωστή απόδοση των ελαστικών. Τα ελαστικά με βάθος πέλματος μικρότερο από 3 mm είναι πιθανότερο να παρουσιάσουν υδρολίσθηση σε υγρές συνθήκες και δεν θα πρέπει να χρησιμοποιούνται. Τα ελαστικά με βάθος πέλματος μικρότερο από 4 mm δεν έχουν καλή απόδοση σε χιόνι και λασπόχιονο και δεν πρέπει να χρησιμοποιούνται κατά την οδήγηση σε χειμερινές συνθήκες.

Model X διαθέτει αρχικά ελαστικά με ενδείξεις φθοράς χαραγμένες στο σχέδιο πέλματος. Όταν το πέλμα έχει φθαρεί μέχρι τα 2 mm, οι ενδείξεις αρχίζουν να εμφανίζονται στην επιφάνεια του μοτίβου του πέλματος σχηματίζοντας μια συνεχή λωρίδα καουτσούκ σε όλο το πλάτος του ελαστικού. Για βέλτιστη απόδοση και ασφάλεια, η Tesla συνιστά την αντικατάσταση των ελαστικών προτού γίνουν ορατές οι ενδείξεις φθοράς.

Για να βελτιώσετε τα χαρακτηριστικά χειρισμού του οχήματος και να ελαχιστοποιήσετε την υδρολίσθηση σε υγρές συνθήκες, τοποθετήστε ελαστικά με μεγαλύτερο πέλμα στο πίσω μέρος του οχήματος.

## Εναλλαγή, ζυγοστάθμιση ελαστικών και ευθυγράμμιση τροχών

Η Tesla συνιστά την εναλλαγή των ελαστικών κάθε 10.000 km ή εάν η διαφορά βάρους πέλματος είναι 1,5 mm ή μεγαλύτερη, όποιο από τα δύο συμβεί πρώτο.

Η περιστροφή των ελαστικών αποτελεί σημαντικό μέρος της συντήρησης των ελαστικών. Βοηθάει να διατηρείται ένα ομοιόμορφο μοτίβο φθοράς πέλματος, το οποίο ενισχύει τη συνολική ποιότητα φθοράς του ελαστικού, μειώνει τους θορύβους στον δρόμο και αυξάνει τη διάρκεια ζωής του ελαστικού.

Στα οχήματα με ζάντες διαφορετικού μεγέθους και ελαστικά που δεν κατευθύνονται, υπάρχει δυνατότητα εναλλαγής των ελαστικών από πλευρά σε πλευρά (αριστερά-δεξιά) αλλά όχι μπροστά και πίσω, καθώς τα μεγέθη των ελαστικών μπροστά και πίσω είναι διαφορετικά. Η περιστροφή από αριστερά προς τα δεξιά μπορεί να αυξήσει τη διάρκεια ζωής του πέλματος, αλλάζοντας την κατεύθυνση περιστροφής για κάθε ελαστικό και εξισορροπώντας τη φθορά των ώμων.

Οι μη ζυγοσταθμισμένοι τροχοί (μερικές φορές, αυτό γίνεται αισθητό ως κραδασμοί στο τιμόνι) επηρεάζουν τον χειρισμό και τη διάρκεια ζωής των ελαστικών του οχήματος. Ακόμη και με κανονική χρήση, οι τροχοί μπορεί να χάσουν τη ζυγοστάθμισή τους. Συνεπώς, θα πρέπει να γίνεται ζυγοστάθμιση ανάλογα με τις ανάγκες.

Εάν η φθορά των ελαστικών δεν είναι ομοιόμορφη (μόνο στη μία πλευρά του ελαστικού) ή το ελαστικό παρουσιάζει αφύσικα μεγάλη φθορά, ελέγξτε την ευθυγράμμιση των τροχών.

## Τρυπημένα ελαστικά

Το τρύπημα σε ένα ελαστικό προκαλεί τελικά απώλεια πίεσης στο ελαστικό, συνεπώς, είναι σημαντικό να ελέγχετε συχνά την πίεση των ελαστικών. Τα τρυπημένα ή κατεστραμμένα ελαστικά πρέπει να επισκευάζονται ή να αντικαθίστανται το συντομότερο δυνατόν.

Τα ελαστικά χωρίς αεροθάλαμο ενδέχεται να μην παρουσιάσουν διαρροή μετά το τρύπημα, αρκεί το αντικείμενο να παραμείνει στο ελαστικό. Εάν, ωστόσο, αισθανθείτε ξαφνικά κραδασμούς ή διαταραχή της πορείας κατά την οδήγηση, ή υποψιάξετε ότι κάποιο ελαστικό έχει υποστεί ζημιά, μειώστε αμέσως την ταχύτητά σας. Οδηγήστε αργά, αποφεύγοντας το απότομο φρενάρισμα και τις απότομες στροφές και, όταν είναι ασφαλές, σταματήστε το όχημα. Φροντίστε να μεταφερθεί το Model X σε ένα Κέντρο Σέρβις της Tesla ή σε ένα κοντινό βουλκανιζατέρ.





# Φροντίδα και συντήρηση των ελαστικών

**ΣΗΜΕΪΩΣΗ:** Σε ορισμένες περιπτώσεις, μπορείτε να επισκευάσετε προσωρινά μικρά τρυπήματα ελαστικών (μικρότερα από 6 mm), χρησιμοποιώντας ένα προαιρετικό κιτ επισκευής ελαστικών που διατίθεται από την Tesla. Αυτό σας επιτρέπει να οδηγήσετε αργά το Model X μέχρι την Tesla ή ένα κοντινό βουλκανιζατέρ.

**⚠ ΠΡΟΕΙΔΟΠΟΪΣΗ:** Μην οδηγείτε με τρυπημένο ελαστικό που δεν έχει επισκευαστεί, ακόμη και αν το τρύπημα δεν έχει προκαλέσει ξεφούσκωμα του ελαστικού. Ένα τρυπημένο ελαστικό μπορεί να ξεφουσκώσει ξαφνικά ανά πάσα στιγμή.

## Επίπεδα σημεία

Εάν το Model X παραμείνει ακινητοποιημένο για μεγάλο χρονικό διάστημα, τα ελαστικά μπορεί να σχηματίσουν επίπεδα σημεία. Κατά την οδήγηση του Model X, αυτά τα επίπεδα σημεία προκαλούν κραδασμούς που εξαφανίζονται σταδιακά καθώς θερμαίνονται τα ελαστικά και ανακτούν το αρχικό τους σχήμα.

## Βελτίωση της χιλιομετρικής απόστασης ελαστικών

Για να βελτιώσετε τη χιλιομετρική απόσταση των ελαστικών σας, διατηρείτε τα ελαστικά στις συνιστώμενες πιέσεις, τηρείτε τα όρια ταχύτητας και τις συνιστώμενες ταχύτητες, και αποφεύγετε τα ακόλουθα:

- Γρήγορη εκκίνηση μετά από στάση ή απότομη επιτάχυνση.
- Γρήγορες στροφές και απότομο φρενάρισμα.
- Λακκούβες και αντικείμενα στον δρόμο.
- Χτυπήματα σε κράσπεδα κατά τη στάθμευση.
- Ρύπανση των ελαστικών με υγρά που μπορούν να προκαλέσουν ζημιά.

## Αντικατάσταση ελαστικών και τροχών

Τα ελαστικά φθείρονται με το πέρασμα του χρόνου λόγω της επίδρασης της υπερϊώδους ακτινοβολίας, των υψηλών θερμοκρασιών, των υψηλών φορτίων και των περιβαλλοντικών συνθηκών. Συνιστάται η αντικατάσταση των ελαστικών κάθε έξι χρόνια ή νωρίτερα, εάν απαιτείται, ακόμη και εάν το βάθος του πέλματος είναι μεγαλύτερο από το ελάχιστο.

Εάν τα ελαστικά πρέπει να αντικατασταθούν νωρίτερα, για παράδειγμα λόγω ενός κλαταρισμένου ελαστικού, συνιστούμε να αντικαταστήσετε τα ελαστικά ανά ζεύγη, εκτός εάν τα άλλα ελαστικά έχουν βάθος πέλματος 1,5 mm σε σχέση με το καινούριο ελαστικό. Κατά την αντικατάσταση των ελαστικών, είναι σημαντικό να αντιστοιχούν στη μάρκα και το μοντέλο των παλαιότερων ελαστικών. Τοποθετείτε πάντα ένα ζεύγος καινούριων ελαστικών στο πίσω μέρος, εάν και τα τέσσερα ελαστικά έχουν το ίδιο μέγεθος. Πρέπει πάντα να ζυγοσταθμίσετε τον

τροχό και το ελαστικό μετά την αντικατάσταση ενός ελαστικού. Συμβουλευτείτε ένα κατάστημα λιανικής ελαστικών και έναν τεχνικό εγκατάστασης για περαιτέρω οδηγίες. Μπορεί να χρειαστούν έως και 24 ώρες μετά την αντικατάσταση ή την επισκευή ελαστικών μέχρι το λιπαντικό ελαστικών να στεγνώσει εντελώς και τα ελαστικά να αποκτήσουν τη μέγιστη δυνατή πρόσφυση στις ζάντες. Αποφεύγετε τις έντονες επιταχύνσεις κατά τη διάρκεια αυτής της περιόδου για να αποφύγετε την ολίσθηση του ελαστικού στη ζάντα.

**ΣΗΜΕΪΩΣΗ:** Ανεξάρτητα από τον αριθμό των ελαστικών που αντικαθίστανται, συνιστάται ένα πλήρες σετ συμβατών ελαστικών για βέλτιστη απόδοση.

Εάν χρησιμοποιούνται ελαστικά διαφορετικά από τα προδιαγραφόμενα, βεβαιωθείτε ότι οι ονομαστικές τιμές φορτίου και ταχύτητας που αναγράφονται στο ελαστικό (βλ. [Κατανόηση των σημάνσεων των ελαστικών στη σελίδα 266](#)) είναι ίσες ή μεγαλύτερες από αυτές των αρχικών προδιαγραφών.

Για τις προδιαγραφές των αρχικών τροχών και ελαστικών που είναι τοποθετημένα στο Model X, βλ. [Ζάντες και ελαστικά στη σελίδα 265](#).

Εάν αντικαταστήσετε έναν τροχό, πρέπει να γίνει επαναφορά των αισθητήρων του συστήματος παρακολούθησης πίεσης ελαστικών (TPMS), ώστε να εξασφαλιστεί ότι παρέχουν ακριβείς προειδοποιήσεις όταν τα ελαστικά είναι ανεπαρκώς ή υπερβολικά φουσκωμένα (βλ. [Αυτόματη επαναφορά των αισθητήρων του TPMS στη σελίδα 243](#)).

**⚠ ΠΡΟΕΙΔΟΠΟΪΣΗ:** Για τη δική σας ασφάλεια, χρησιμοποιείτε μόνο ελαστικά και τροχούς που πληρούν τις αρχικές προδιαγραφές. Τα ελαστικά που δεν συμφωνούν με τις αρχικές προδιαγραφές μπορεί να επηρεάσουν τη λειτουργία του TPMS.

**⚠ ΠΡΟΕΙΔΟΠΟΪΣΗ:** Μην υπερβαίνετε ποτέ τη ν ονομαστική ταχύτητα των ελαστικών του οχήματός σας. Η ονομαστική ταχύτητα αναγράφεται στο πλευρικό τοίχωμα των ελαστικών (βλ. [Κατανόηση των σημάνσεων των ελαστικών στη σελίδα 266](#)).

## Ασύμμετρα ελαστικά

Ορισμένα ελαστικά Model X είναι ασύμμετρα και πρέπει να τοποθετούνται στον τροχό με το σωστό πλευρικό τοίχωμα στραμμένο προς τα έξω. Το πλευρικό τοίχωμα του ελαστικού επισημαίνεται με τη λέξη **OUTSIDE**. Όταν τοποθετούνται καινούργια ελαστικά, βεβαιωθείτε ότι τα ελαστικά έχουν τοποθετηθεί σωστά στους τροχούς.





**⚠ ΠΡΟΕΙΔΟΠΟΪΣΗ:** Εάν τα ελαστικά δεν έχουν τοποθετηθεί σωστά στους τροχούς, το κράτημα στον δρόμο μειώνεται σημαντικά.

## Αφαίρεση και τοποθέτηση καλυμμάτων Aero

Εάν το Model X σας διαθέτει καλύμματα aero, πρέπει να τα αφαιρέσετε για να αποκτήσετε πρόσβαση στα μπουλόνια ασφαλείας.

Για να αφαιρέσετε ένα κάλυμμα aero:

1. Πιάστε σταθερά το κάλυμμα aero και με τα δύο χέρια.
2. Τραβήξτε το κάλυμμα aero προς το μέρος σας, για να απασφαλίσετε τα κλιπ συγκράτησης.

Για να τοποθετήσετε ένα κάλυμμα aero:

1. Ευθυγραμμίστε το κάλυμμα aero με το στέλεχος της βαλβίδας.
2. Πατήστε σταθερά το κέντρο του καλύμματος για να το ασφαλίσετε στη θέση του και συνεχίστε προς τα έξω πατώντας σταθερά την εξωτερική περίμετρο κάθε ακτίνας. Ίσως χρειαστεί να κρατήσετε την απέναντι πλευρά του καλύμματος ώσπου να ασφαλισουν όλες οι ακτίνες.
3. Πατήστε σταθερά το κέντρο της τάπας με τα χέρια σας (μην χτυπήσετε το κάλυμμα με τα χέρια σας) για να βεβαιωθείτε ότι είναι ασφαλισμένη.
4. Ως τελικό έλεγχο, τραβήξτε γρήγορα κάθε ακτίνα για να επιβεβαιώσετε ότι είναι ασφαλισμένη στη θέση της.

**⚠ ΠΡΟΣΟΧΗ:** Για να μην αποσπαστεί και πέσει το κάλυμμα aero, πρέπει να βεβαιώνετε ότι έχει ασφαλίσει πλήρως προτού οδηγήσετε.

## Αφαίρεση και τοποθέτηση καλυμμάτων των μπουλονιών ασφαλείας

Εάν το Model X σας διαθέτει καλύμματα μπουλονιών ασφαλείας, πρέπει να τα αφαιρέσετε για να αποκτήσετε πρόσβαση στα μπουλόνια ασφαλείας.

Για να αφαιρέσετε ένα κάλυμμα μπουλονιού ασφαλείας:

1. Τοποθετήστε το καμπυλωτό τμήμα του εργαλείου για τα καλύμματα μπουλονιών ασφαλείας, εάν υπάρχει (σε ορισμένα οχήματα βρίσκεται στο ντουλαπάκι του συνοδηγού, ή μπορείτε να χρησιμοποιήσετε και ένα μικρό κλειδί Άλεν) στην οπή στη βάση του "T" της Tesla.

**ΣΗΜΕΪΩΣΗ:** Μπορείτε επίσης να αγοράσετε το εργαλείο για τα καλύμματα μπουλονιών ασφαλείας σε ένα κατάστημα ανταλλακτικών αυτοκινήτου ή μέσω ηλεκτρονικών καταστημάτων λιανικής πώλησης.



2. Μετακινήστε το εργαλείο για τα καλύμματα μπουλονιών ασφαλείας, ώστε να εισαχθεί πλήρως στην οπή του καλύμματος μπουλονιού ασφαλείας.
3. Περιστρέψτε το εργαλείο για τα καλύμματα μπουλονιών ασφαλείας, έτσι ώστε το καμπυλωτό τμήμα να ακουμπήσει στο κέντρο του καλύμματος μπουλονιού ασφαλείας.
4. Τραβήξτε σταθερά το εργαλείο μπουλονιών ασφαλείας μακριά από τον τροχό, μέχρι να απελευθερωθεί το κάλυμμα του μπουλονιού ασφαλείας.



Για να τοποθετήσετε το κάλυμμα μπουλονιού ασφαλείας:

1. Ευθυγραμμίστε το κάλυμμα μπουλονιού ασφαλείας στη θέση του.
2. Πιέστε σταθερά το κάλυμμα μπουλονιού ασφαλείας, μέχρι να κουμπώσει πλήρως στη θέση του.

**⚠ ΠΡΟΣΟΧΗ:** Βεβαιωθείτε ότι το κάλυμμα μπουλονιού ασφαλείας είναι πλήρως ασφαλισμένο πριν από την οδήγηση, ώστε να μην πέσει.



# Φροντίδα και συντήρηση των ελαστικών

## Διαμόρφωση τροχών

Εάν τοποθετήσετε νέους τροχούς ή τους αντικαταστήσετε με άλλους, ενημερώστε τη διαμόρφωση των τροχών του οχήματός σας, αγγίζοντας τις επιλογές **Controls > Service > Wheel & Tire > Wheels**. Αυτό επιτρέπει στο Model X να μάθει τους νέους τροχούς και να παρέχει πιο ακριβείς ενημερώσεις κατάστασης στο όχημά σας. Επιλέξτε έναν τροχό από το αναπτυσσόμενο μενού που αντιστοιχεί στους νέους τροχούς που σκοπεύετε να εγκαταστήσετε στο Model X. Η επιλογή νέων τροχών στη διαμόρφωση τροχών αλλάζει επίσης τους τροχούς που εμφανίζονται στο avatar του οχήματός σας στην οθόνη αφής.

Βεβαιωθείτε ότι γνωρίζετε αν το όχημά σας διαθέτει τροχούς με διαφορετικές διαστάσεις μπροστά και πίσω. Ελέγξτε τις διαστάσεις των μπροστινών και πίσω ελαστικών που αναγράφονται στο πλευρικό τοίχωμα των ελαστικών, για να δείτε εάν συμφωνούν ή έχουν διαφορετικά μεγέθη. Εάν οι τροχοί έχουν διαφορετικές διαστάσεις εμπρός και πίσω, προσέξτε ιδιαίτερα ώστε να διασφαλίσετε ότι οι νέοι τροχοί που τοποθετείτε έχουν καταναμηθεί με τον ίδιο τρόπο όπως οι προηγούμενοι τροχοί.

**ΣΗΜΕΪΩΣΗ:** Η αλλαγή της διαμόρφωσης των τροχών του οχήματός σας μπορεί να επηρεάσει τις εκτιμήσεις αυτονομίας, τα επίπεδα προειδοποίησης πίεσης ελαστικών και την οπτική εικόνα του οχήματος.

**⚠️ ΠΡΟΕΙΔΟΠΟΪΣΗ:** Κατά την εγκατάσταση ή την εναλλαγή τροχών, χρησιμοποιείτε μόνο τροχούς εγκεκριμένους από την Tesla. Η χρήση ζαντών μη εγκεκριμένων από την Tesla μπορεί να προκαλέσει σοβαρή ζημιά. Η Tesla δεν ευθύνεται για ζημιές που μπορεί να προκληθούν από τη χρήση ζαντών μη εγκεκριμένων από την Tesla.

## Παρακολούθηση πίεσης ελαστικών



Το Model X είναι εξοπλισμένο με σύστημα παρακολούθησης πίεσης ελαστικών, που προειδοποιεί τον οδηγό σε περίπτωση σημαντικού ελλειπούς ή υπερβολικού φουσκώματος των ελαστικών εμφανίζοντας την ενδεικτική λυχνία πίεσης ελαστικών. Ελέγξτε στην ετικέτα στοιχείων ελαστικών που βρίσκεται στην κολόνα της πόρτας του οδηγού για περισσότερες πληροφορίες, ή βλ. [Διατήρηση της πίεσης των ελαστικών στη σελίδα 238](#).

Κάθε ελαστικό, συμπεριλαμβανομένης της ρεζέρβας (εάν παρέχεται), θα πρέπει να ελέγχεται κάθε μήνα σε κρύα κατάσταση και στην πίεση φουσκώματος που συνιστά ο κατασκευαστής του οχήματος στην ετικέτα του οχήματος ή στην ετικέτα πίεσης πλήρωσης των ελαστικών. (Εάν το όχημά σας έχει ελαστικά διαφορετικού μεγέθους από αυτά που υποδεικνύονται στην ετικέτα του οχήματος ή στην ετικέτα πίεσης πλήρωσης ελαστικών, θα πρέπει να προσδιορίσετε την κατάλληλη πίεση πλήρωσης ελαστικών για αυτά τα ελαστικά.)

Ως πρόσθετη λειτουργία ασφαλείας, το όχημά σας διαθέτει σύστημα παρακολούθησης πίεσης ελαστικών (TPMS), το οποίο ανάβει μια ενδεικτική λυχνία πίεσης ελαστικών, όταν ένα ή περισσότερα από τα ελαστικά είναι ανεπαρκώς ή υπερβολικά φουσκωμένο. Αντίστοιχα, όταν ανάβει η ενδεικτική λυχνία χαμηλής πίεσης ελαστικών, θα πρέπει να σταματήσετε και ελέγξετε τα ελαστικά σας το συντομότερο δυνατό, και να τα φουσκώσετε με τη σωστή πίεση. Η οδήγηση με ελαστικό με ανεπαρκή πίεση αέρα προκαλεί υπερθέρμανση του ελαστικού και μπορεί να οδηγήσει σε βλάβη του ελαστικού. Η ανεπαρκής ποσότητα αέρα μειώνει επίσης την απόδοση του καυσίμου και τη διάρκεια ζωής του πέλματος των ελαστικών. Επίσης, ενδέχεται να επηρεάσει τη δυνατότητα χειρισμού και ακινητοποίησης του οχήματος.

Λάβετε υπόψη ότι το TPMS δεν υποκαθιστά τη σωστή συντήρηση των ελαστικών και είναι ευθύνη του οδηγού να διατηρεί τη σωστή πίεση των ελαστικών, ακόμη και αν η ανεπαρκής ποσότητα αέρα δεν έχει φτάσει στο επίπεδο που ενεργοποιεί το άναμμα της ενδεικτικής λυχνίας χαμηλής πίεσης ελαστικών TPMS.

## Δυσλειτουργία του TPMS

Το όχημά σας διαθέτει επίσης μια ένδειξη δυσλειτουργίας του TPMS, η οποία υποδεικνύει πότε το σύστημα δεν λειτουργεί σωστά. Η ένδειξη δυσλειτουργίας του TPMS συνδυάζεται με την ενδεικτική λυχνία χαμηλής πίεσης ελαστικών. Όταν το σύστημα εντοπίσει δυσλειτουργία, η ενδεικτική λυχνία θα αναβοσβήνει για περίπου ένα λεπτό και κατόπιν παραμένει συνεχώς αναμμένη. Αυτή η ακολουθία θα συνεχίζεται κατά τις επόμενες εκκινήσεις του οχήματος για όσο διάστημα υφίσταται η δυσλειτουργία.

Όταν η ένδειξη δυσλειτουργίας είναι αναμμένη, το σύστημα ενδέχεται να μην μπορεί να εντοπίσει ή να μην παρέχει ειδοποίηση όπως θα έπρεπε για τη χαμηλή πίεση ελαστικών. Μπορεί να προκύψουν δυσλειτουργίες του TPMS για διάφορους λόγους, όπως η τοποθέτηση ανταλλακτικών ελαστικών ή η εναλλαγή ελαστικών ή τροχών του οχήματος που εμποδίζουν τη σωστή λειτουργία του TPMS. Ελέγχετε πάντα την ενδεικτική λυχνία δυσλειτουργίας του TPMS μετά την αντικατάσταση ενός ή περισσότερων ελαστικών ή τροχών στο όχημά σας, για να βεβαιωθείτε ότι τα ανταλλακτικά ελαστικά ή οι τροχοί επιτρέπουν στο TPMS να συνεχίσει να λειτουργεί σωστά.



Η ένδειξη δυσλειτουργίας του TPMS συνδυάζεται με την ενδεικτική λυχνία πίεσης ελαστικών. Εάν το Model X εντοπίσει βλάβη στο TPMS, αυτή η ένδειξη αναβοσβήνει για ένα λεπτό κάθε φορά που ενεργοποιείτε το Model X.

**ΣΗΜΕΪΩΣΗ:** Εάν ένα ελαστικό έχει αντικατασταθεί ή επισκευαστεί με διαφορετικό στεγανοποιητικό υλικό ελαστικού από αυτό που διατίθεται από την Tesla και εντοπιστεί χαμηλή πίεση ελαστικού, είναι πιθανό ο αισθητήρας ελαστικού να έχει υποστεί ζημιά.

**ΣΗΜΕΪΩΣΗ:** Η τοποθέτηση αξεσουάρ που δεν είναι εγκεκριμένα από την Tesla μπορεί να προκαλέσει παρεμβολές στο TPMS.





## Αυτόματη επαναφορά των αισθητήρων του TPMS

Μετά την αντικατάσταση ενός ή περισσότερων τροχών (αλλά όχι μετά την αντικατάσταση ενός ελαστικού ή την εναλλαγή τροχών), γίνεται επαναφορά των αισθητήρων του TPMS για να διασφαλιστεί η ακρίβεια των προειδοποιήσεων για την πίεση των ελαστικών. Η επαναφορά των αισθητήρων του TPMS γίνεται αυτόματα μετά από οδήγηση με ταχύτητα πάνω από 25 km/h για περισσότερο από 10 λεπτά.

**ΣΗΜΕΙΩΣΗ:** Μετά την αντικατάσταση ενός τροχού, ενδέχεται να εμφανίζονται λανθασμένες προειδοποιήσεις για την πίεση των ελαστικών μέχρι να οδηγήσετε με ταχύτητα τουλάχιστον 25 km/h για περισσότερο από 10 λεπτά.

## Αντικατάσταση αισθητήρα ελαστικού

Εάν η ενδεικτική λυχνία προειδοποίησης για την πίεση των ελαστικών εμφανίζεται συχνά, χρησιμοποιήστε την εφαρμογή για κινητά για να προγραμματίσετε ένα ραντεβού για σέρβις για να δείτε αν κάποιος αισθητήρας ελαστικού χρειάζεται αντικατάσταση. Σε περίπτωση επισκευής ενός ελαστικού σε ένα Κέντρο Σέρβις που δεν είναι της Tesla, ο αισθητήρας ελαστικού μπορεί να μην λειτουργεί μέχρι να εκτελεστεί η διαδικασία ρύθμισης από την Tesla.

## Τύποι εποχιακών ελαστικών

### Κατανόηση του τύπου ελαστικού

Ο τύπος των ελαστικών με τα οποία είναι αρχικά εξοπλισμένο το όχημά σας εξαρτάται από το μοντέλο του οχήματος και την περιοχή της αγοράς. Είναι σημαντικό να κατανοήσετε τις δυνατότητες των ελαστικών του οχήματός σας και αν είναι κατάλληλα για καλοκαιρινή οδήγηση, οδήγηση παντός καιρού ή χειμερινή οδήγηση. Ελέγξτε τις πληροφορίες στο πλευρικό τοίχωμα του ελαστικού για πληροφορίες σχετικά με τα χαρακτηριστικά απόδοσης του ελαστικού (βλ. [Κατανόηση των σημάνσεων των ελαστικών στη σελίδα 266](#)).

### Θερινά ελαστικά και ελαστικά παντός καιρού

Τα θερινά ελαστικά και τα ελαστικά παντός καιρού έχουν σχεδιαστεί για μέγιστη απόδοση σε στεγνό και βρεγμένο οδόστρωμα, αλλά δεν έχουν σχεδιαστεί για να αποδίδουν καλά σε χειμερινές συνθήκες. Τα ελαστικά παντός καιρού έχουν σχεδιαστεί για να παρέχουν επαρκή πρόσφυση στις περισσότερες συνθήκες όλο τον χρόνο, αλλά ενδέχεται να μην παρέχουν το ίδιο επίπεδο πρόσφυσης με τα χειμερινά ελαστικά σε συνθήκες χιονιού ή πάγου. Τα ελαστικά παντός καιρού αναγνωρίζονται από την ένδειξη "ALL SEASON" ή/και "M+S" (λάσπη και χιόνι) στο πλευρικό τοίχωμα του ελαστικού.

Εάν οδηγείτε σε χαμηλές θερμοκρασίες ή σε δρόμους όπου μπορεί να υπάρχει χιόνι ή πάγος, η Tesla συνιστά τη χρήση χειμερινών ελαστικών.



**ΠΡΟΕΙΔΟΠΟΪΣΗ:** Σε χαμηλές θερμοκρασίες ή σε χιόνι ή πάγο, τα θερινά ελαστικά και τα ελαστικά παντός καιρού δεν παρέχουν επαρκή πρόσφυση. Η επιλογή και η τοποθέτηση των κατάλληλων ελαστικών για χειμερινές συνθήκες είναι σημαντική για τη διασφάλιση της ασφάλειας και της βέλτιστης απόδοσης του Model X.

## Χειμερινά ελαστικά

Χρησιμοποιείτε χειμερινά ελαστικά για αύξηση της πρόσφυσης σε συνθήκες χιονιού ή πάγου. Κατά την τοποθέτηση χειμερινών ελαστικών, πρέπει να τοποθετείτε πάντα ένα πλήρες σετ τεσσάρων ελαστικών ταυτόχρονα. Τα χειμερινά ελαστικά πρέπει να έχουν την ίδια διάμετρο, μάρκα, κατασκευή και σχέδιο πέλματος και στους τέσσερις τροχούς.



Μπορείτε να αναγνωρίσετε τα χειμερινά ελαστικά από το σύμβολο βουνού/νιφάδας χιονιού στο πλευρικό τοίχωμα του ελαστικού.

Κατά την οδήγηση με χειμερινά ελαστικά, ενδέχεται να υπάρχουν περισσότεροι θόρυβοι από τον δρόμο, μικρότερη διάρκεια ζωής του πέλματος και μικρότερη πρόσφυση σε στεγνό οδόστρωμα.

Όταν το όχημά σας διαθέτει χειμερινά ελαστικά, ανατρέξτε στην προειδοποιητική ετικέτα ελαστικών στην κολόνα της πόρτας.

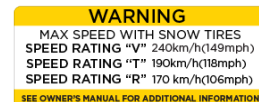

**ΠΡΟΕΙΔΟΠΟΪΣΗ:** Μην υπερβαίνετε ποτέ την ονομαστική ταχύτητα των ελαστικών του οχήματός σας. Η ονομαστική ταχύτητα αναγράφεται στο πλευρικό τοίχωμα των ελαστικών (βλ. [Κατανόηση των σημάνσεων των ελαστικών στη σελίδα 266](#)).

## Οδήγηση σε χαμηλές θερμοκρασίες

Η απόδοση των ελαστικών μειώνεται σε χαμηλές θερμοκρασίες περιβάλλοντος, με αποτέλεσμα μειωμένη πρόσφυση και αυξημένη ευαισθησία σε ζημιές από προσκρούσεις. Τα ελαστικά υψηλής απόδοσης (για θερινές εφαρμογές) έχουν μειωμένη πρόσφυση σε θερμοκρασίες περιβάλλοντος κάτω από 5° C και δεν συνιστώνται για συνθήκες με χιόνι/πάγο. Τα ελαστικά υψηλών επιδόσεων μπορεί να σκληρύνουν προσωρινά όταν είναι κρύα, με αποτέλεσμα να ακούγεται θόρυβος κατά την περιστροφή για τα πρώτα χιλιόμετρα μέχρι να ζεσταθούν τα ελαστικά.



## Φροντίδα και συντήρηση των ελαστικών

### Χρήση αλυσίδων ελαστικών

Η Tesla έχει δοκιμάσει και εγκρίνει τις παρακάτω αλυσίδες ελαστικών (ονομάζονται επίσης αλυσίδες χιονιού) για αύξηση της πρόσφυσης σε συνθήκες χιονιού. Οι αλυσίδες ελαστικών πρέπει να τοποθετούνται μόνο στα πίσω ελαστικά. Μπορείτε να αγοράσετε εγκεκριμένες αλυσίδες ελαστικών από την Tesla.

Μέγεθος ελαστικών	Συνιστώμενη αλυσίδα
20"/22"	König K-Summit K67

**ΠΡΟΣΟΧΗ:** Μην τοποθετείτε αλυσίδες σε ελαστικά θερινά ελαστικά. Μπορεί να προκληθεί ζημιά.

Κατά την τοποθέτηση αλυσίδων ελαστικών, ακολουθήστε τις οδηγίες και τις προειδοποιήσεις που παρέχονται από τον κατασκευαστή της αλυσίδας ελαστικών. Στερεώστε τις ομοιόμορφα και όσο το δυνατόν πιο σφιχτά.

Όταν χρησιμοποιείτε αλυσίδες ελαστικών:

- Ελέγχετε τις αλυσίδες ελαστικών για χαλαρά εξαρτήματα και κατεστραμμένους κρίκους πριν από κάθε χρήση.
- Ρυθμίστε την αερανάρτηση σε Standard (βλ. [Αερανάρτηση στη σελίδα 105](#)).
- Μην φορτώνετε υπερβολικά το Model X (τα βαριά φορτία μπορούν να μειώσουν το διάκενο μεταξύ των ελαστικών και του αμαξώματος).
- Μην οδηγείτε το όχημα, εάν οι αλυσίδες δεν έχουν τοποθετηθεί σωστά.
- Οδηγείτε αργά. Μην υπερβαίνετε τα 48 km/h.
- Αφαιρέστε τις αλυσίδες ελαστικών μόλις το επιτρέψουν οι συνθήκες.

**ΣΗΜΕΪΩΣΗ:** Οι αλυσίδες ελαστικών απαγορεύονται σε ορισμένες περιοχές δικαιοδοσίας. Ελέγξτε την τοπική νομοθεσία πριν τοποθετήσετε αλυσίδες ελαστικών.

**ΠΡΟΣΟΧΗ:** Η αερανάρτηση πρέπει να παραμένει στη θέση **Medium** όσον αφορά το ύψος οδήγησης για να αποφευχθεί τυχόν ζημιά.

**ΠΡΟΣΟΧΗ:** Η χρήση μη συνιστώμενων αλυσίδων ελαστικών, ή η χρήση αλυσίδων ελαστικών σε ελαστικά άλλου μεγέθους μπορεί να προκαλέσει ζημιά στην ανάρτηση, το αμάξωμα, τους τροχούς ή/και τις σωληνώσεις φρένων. Η εγγύηση δεν καλύπτει ζημιές που προκαλούνται από τη χρήση μη συνιστώμενων αλυσίδων ελαστικών ή από την εσφαλμένη τοποθέτηση αλυσίδων ελαστικών.

**ΠΡΟΣΟΧΗ:** Μην χρησιμοποιείτε αλυσίδες χιονιού στα μπροστινά ελαστικά.

**ΠΡΟΣΟΧΗ:** Μην ξεφουσκώνετε ποτέ τα ελαστικά για να τοποθετήσετε αλυσίδες ελαστικών. Όταν φουσκώσουν ξανά, οι αλυσίδες ενδέχεται να εφαρμόζουν πολύ σφιχτά και να προκαλέσουν ζημιά στα ελαστικά.



**ΠΡΟΣΟΧΗ:** Βεβαιωθείτε ότι οι αλυσίδες ελαστικών δεν έρχονται σε επαφή με τα εξαρτήματα της ανάρτησης ή με τις σωληνώσεις των φρένων. Εάν ακούσετε τις αλυσίδες να κάνουν ασυνήθιστους θορύβους που υποδεικνύουν επαφή με το Model X, σταματήστε το όχημα και ερευνήστε το αμέσως.



## Καθαρισμός του εξωτερικού

Για να μην προκληθεί ζημιά στη βαφή, πρέπει να απομακρύνετε αμέσως τις διαβρωτικές ουσίες (γράσο, λάδι, περιττώματα πουλιών, ρετσίνι δέντρων, νεκρά έντομα, κηλίδες πίσσας, αλάτι δρόμου, βιομηχανικά κατάλοιπα κ.λπ.). Μην περιμένετε μέχρι να πλύνετε πλήρως το Model X. Εάν είναι απαραίτητο, χρησιμοποιήστε μετουσιωμένη αλκοόλη για να αφαιρέσετε λεκέδες από πίσσα και επίμονους λεκέδες από γράσο και, στη συνέχεια, πλύνετε αμέσως την περιοχή με νερό και ήπιο σαπούνι χωρίς απορρυπαντικό για να απομακρύνετε την αλκοόλη.

Διατηρείτε τις εξωτερικές κάμερες καθαρές από βρωμιά, συμπύκνωση υδρατμών ή εμπόδια. Αυτές οι ουσίες μπορεί να προκαλέσουν ασαφείς εικόνες ή διακοπή της λειτουργίας του Autopilot και των χαρακτηριστικών ασφαλείας (βλ. [Καθαρισμός κάμερας στη σελίδα 245](#)).

Ακολουθήστε τα παρακάτω βήματα κατά το πλύσιμο του εξωτερικού του Model X:

1. Πριν από το πλύσιμο, ξεπλύνετε τις ακαθαρσίες και το χώμα από το αυτοκίνητο με το λάστιχο. Ξεπλύνετε τη συσσωρευμένη λάσπη σε περιοχές όπου συγκεντρώνονται εύκολα υπολείμματα (όπως οι θόλοι τροχών και οι ενώσεις των πλαισίων). Εάν έχει χρησιμοποιηθεί αλάτι στους αυτοκινητόδρομους (όπως κατά τη διάρκεια των χειμερινών μηνών), ξεπλύνετε σχολαστικά όλα τα ίχνη αλατιού από την κάτω πλευρά του οχήματος, τους θόλους των τροχών και τα φρένα.
2. Πλύνετε με το χέρι το Model X χρησιμοποιώντας ένα καθαρό μαλακό πανί και κρύο ή χλιαρό νερό και απαλό σαμπουάν αυτοκινήτου υψηλής ποιότητας.
  -  **ΠΡΟΣΟΧΗ:** Ορισμένα καθαριστικά και σαμπουάν αυτοκινήτου περιέχουν χημικά που μπορούν να προκαλέσουν ζημιά ή αποχρωματισμό, ειδικά στις πλαστικές επενδύσεις, τις εξωτερικές λυχνίες ή τους φακούς των καμερών. Για παράδειγμα, ορισμένα καθαριστικά αυτοκινήτων περιέχουν υδροξείδιο ή άλλα πολύ αλκαλικά ή καυστικά συστατικά που μπορούν να προκαλέσουν ζημιά στα εξωτερικά εξαρτήματα. Μην χρησιμοποιείτε προϊόντα με οξύ. Η εγγύηση δεν καλύπτει ζημιές ή αποχρωματισμό που προκύπτει από προϊόντα καθαρισμού.
3. Μετά το πλύσιμο, ξεπλύνετε με καθαρό νερό για να μην στεγνώσει η σαπουνάδα στις επιφάνειες.
4. Στεγνώστε σχολαστικά με δέρμα σαμουά. Εάν είναι απαραίτητο, στεγνώστε τα φρένα οδηγώντας για μια μικρή διαδρομή και πατώντας τα φρένα πολλές φορές.

Χρησιμοποιήστε μαντηλάκια με ισοπροπυλική αλκοόλη (όπως αυτά που χρησιμοποιούνται για τον καθαρισμό γυαλιών όρασης ή οθονών) για να καθαρίσετε τυχόν μικρούς λεκέδες.

## Καθαρισμός παραθύρων και περιποίηση

Καθαρίστε τα παράθυρα και τους καθρέφτες χρησιμοποιώντας ένα καθαριστικό τζαμιών αυτοκινήτου. Μην ξύνετε και μην χρησιμοποιείτε λειαντικό καθαριστικό υγρό σε επιφάνειες τζαμιών ή καθρεφτών. Ακολουθήστε της οδηγίες στο [Καθαρισμός του εξωτερικού στη σελίδα 245](#) για τις καλύτερες πρακτικές καθαρισμού του εξωτερικού τζαμιού.

Για να προσθέσετε μια υδρόφοβη επικάλυψη στα παράθυρα του οχήματός σας, εφαρμόστε την επίστρωση μόνο στα πλευρικά και πίσω παράθυρα, όχι στο μπροστινό παρμπρίζ - κάτι τέτοιο μπορεί να επηρεάσει την ορατότητα των καμερών Autopilot. Για λεπτομέρειες σχετικά με την εφαρμογή, ακολουθήστε τις οδηγίες του κατασκευαστή της υδρόφοβης επικάλυψης.

**ΣΗΜΕΪΩΣΗ:** Η Tesla δεν ευθύνεται για τυχόν ζημιές που σχετίζονται με την εφαρμογή επιστρώσεων παραθύρων στο όχημά σας.

## Καθαρισμός κάμερας

Για να εξασφαλίσετε καθαρή εικόνα, ο φακός της κάμερας πρέπει να είναι καθαρός και χωρίς εμπόδια.

Απομακρύνετε τυχόν συσσωρευμένη βρομιά ή υπολείμματα ψεκάζοντας νερό στον φακό της κάμερας με φιάλη σπρέι. Μην επιχειρήσετε να καθαρίσετε βρομιά ή υπολείμματα σκουπίζοντας έναν εκτεθειμένο φακό με τα χέρια σας ή με ένα πανί. Αυτά τα υπολείμματα μπορούν να προκαλέσουν ζημιά στην επιφάνεια του φακού όταν τριφτούν επάνω του κατά το σκούπισμα.

**ΣΗΜΕΪΩΣΗ:** Το εσωτερικό του παρμπρίζ που καλύπτεται από το περίβλημα της μπροστινής κάμερας (βλ. [Κάμερες στη σελίδα 19](#)) πρέπει να καθαρίζεται περιοδικά για ανεμπόδιστη ορατότητα και βέλτιστη λειτουργία της κάμερας. Για να δείτε αν χρειάζεται τέτοιος καθαρισμός, ελέγξτε τις συνοπτικές πληροφορίες συντήρησης του οχήματος αγγίζοντας τις επιλογές **Controls > Service > Maintenance**. Αν χρειάζεται, χρησιμοποιήστε την εφαρμογή για κινητά για να προγραμματίσετε ένα ραντεβού για σέρβις.

 **ΠΡΟΣΟΧΗ:** Μην χρησιμοποιείτε χημικά ή διαβρωτικά καθαριστικά. Διαφορετικά, μπορεί να προκληθεί ζημιά στην επιφάνεια του φακού.

 **ΠΡΟΣΟΧΗ:** Μην καθαρίζετε έναν αισθητήρα υπερήχων (εάν υπάρχει) ή φακό κάμερας με αιχμηρά ή αποξεστικά αντικείμενα που μπορεί να χαράξουν ή να προκαλέσουν ζημιά στην επιφάνειά του.

## Προφυλάξεις για τον εξωτερικό καθαρισμό

 **ΠΡΟΣΟΧΗ:** Μην πλένετε τα όχημα σε άμεσο ηλιακό φως.



# Καθαρισμός

**ΠΡΟΣΟΧΗ:** Μην χρησιμοποιείτε υγρά περιποίησης παρμπρίζ. Εάν το κάνετε αυτό, μπορεί να επηρεαστεί η τριβή των υαλοκαθαριστήρων και να προκληθεί ήχος κροταλισματος.

**ΠΡΟΣΟΧΗ:** Μην χρησιμοποιείτε καυτό νερό, απορρυπαντικά ή πολύ αλκαλικά ή καυστικά συστατικά καθαρισμού ή διαλύτες, ειδικά αυτά που περιέχουν υδροξείδιο. Αποφεύγετε την έκθεση σε σάπωνες και χημικές ουσίες με pH άνω του 13. Εάν δεν είστε βέβαιοι, ελέγξτε την ετικέτα του προϊόντος ή ρωτήστε το προσωπικό του πλυντηρίου αυτοκινήτων. Οι ζημιές που προκαλούνται από ακατάλληλο πλύσιμο δεν καλύπτονται από την εγγύηση.

**ΠΡΟΣΟΧΗ:** Εάν χρησιμοποιείτε σύστημα πλυσίματος υπό πίεση, διατηρείτε απόσταση τουλάχιστον 30 cm μεταξύ του ακροφυσίου και της επιφάνειας του Model X. Μην κατευθύνετε τον πίδακα νερού απευθείας πάνω στους αισθητήρες στάθμευσης (εάν υπάρχουν). Κρατήστε το ακροφύσιο σε κίνηση και μην επικεντρώνετε τον πίδακα νερού σε μία περιοχή.

**ΠΡΟΣΟΧΗ:** Μην κατευθύνετε το λάστιχο νερού απευθείας πάνω στις τσιμούχες των παραθύρων, των πορτών ή των καπό, ή σε ηλεκτρονικές μονάδες ή εκτεθειμένα καλώδια.

**ΠΡΟΣΟΧΗ:** Για να αποφύγετε ζημιές από διάβρωση που ενδέχεται να μην καλύπτονται από την εγγύηση, ξεπλύνετε το αλάτι δρόμου από το κάτω μέρος του οχήματος, τους θόλους των τροχών και τα φρένα. Μετά τον καθαρισμό του οχήματος, στεγνώστε τα φρένα οδηγώντας για μια μικρή διαδρομή και πατώντας τα φρένα πολλές φορές.

**ΠΡΟΣΟΧΗ:** Αποφεύγετε να χρησιμοποιείτε πανιά σφικτής ύφανσης ή τραχιάς επιφάνειας, όπως γάντια πλυσίματος. Συνιστάται η χρήση πανιού καθαρισμού με μικροΐνες υψηλής ποιότητας.

**ΠΡΟΣΟΧΗ:** Εάν πλένετε το όχημα σε αυτόματο πλυντήριο αυτοκινήτων, χρησιμοποιείτε μόνο ανέπαφα πλυντήρια αυτοκινήτων. Αυτά τα πλυντήρια αυτοκινήτων δεν έχουν εξαρτήματα, όπως βούρτσες, που έρχονται σε επαφή με τις επιφάνειες του Model X.

**ΠΡΟΣΟΧΗ:** Εάν πλένετε το όχημα σε αυτόματο πλυντήριο αυτοκινήτων, βεβαιωθείτε ότι το όχημα είναι κλειδωμένο. Επιπλέον, αποφύγετε να χρησιμοποιήσετε χειριστήρια στην οθόνη αφής που μπορεί να προκαλέσουν το ακούσιο άνοιγμα πορτών ή πορτών χώρων αποσκευών κατά το πλύσιμο του οχήματος. Οποιαδήποτε ζημιά προκληθεί δεν καλύπτεται από την εγγύηση.

**ΠΡΟΣΟΧΗ:** Βεβαιωθείτε ότι οι υαλοκαθαριστήρες είναι απενεργοποιημένοι πριν από το πλύσιμο του Model X, ώστε να αποφευχθεί ο κίνδυνος πρόκλησης ζημιών στους υαλοκαθαριστήρες.

**ΠΡΟΣΟΧΗ:** Μην χρησιμοποιείτε καθαριστικά τροχών με χημική βάση ή προϊόντα πρόπλυσης. Τα προϊόντα αυτά μπορούν να προκαλέσουν ζημιά στο φινιρίσμα των τροχών.

**ΠΡΟΕΙΔΟΠΟΪΣΗ:** Μην ψεκάζετε ποτέ υγρά με υψηλή ταχύτητα (για παράδειγμα, εάν χρησιμοποιείτε σύστημα πλύσης με πίεση) προς τη θύρα φόρτισης κατά τη διάρκεια της φόρτισης του Model X. Εάν δεν ακολουθήσετε αυτές τις οδηγίες, μπορεί να προκληθεί σοβαρός τραυματισμός ή ζημιά στο όχημα και στον εξοπλισμό φόρτισης, ή άλλη υλική ζημιά.

## Καθαρισμός του εσωτερικού

Επιθεωρείτε και καθαρίζετε συχνά το εσωτερικό, για να διατηρήσετε την εμφάνισή του και να αποτρέψετε την πρόωρη φθορά. Εάν είναι δυνατό, σκουπίστε αμέσως τυχόν χυμένα υγρά και αφαιρέστε τους λεκέδες. Για γενικό καθαρισμό, σκουπίστε τις εσωτερικές επιφάνειες με ένα μαλακό πανί (όπως πανί από μικροΐνες) νοτισμένο με μείγμα ζεστού νερού και ήπιου καθαριστικού που δεν περιέχει απορρυπαντικό (πριν από τη χρήση, δοκιμάστε όλα τα καθαριστικά σε μια μη εμφανή περιοχή). Για να αποφύγετε τις γραμμές, στεγνώστε αμέσως με ένα μαλακό πανί που δεν αφήνει χνούδι.

## Εσωτερική επιφάνεια τζαμιών

Μην ξύνετε και μην χρησιμοποιείτε λειαντικό καθαριστικό υγρό σε επιφάνειες τζαμιών ή καθρεφτών. Αυτό μπορεί να προκαλέσει ζημιά στην ανακλαστική επιφάνεια του καθρέφτη και στις θερμοαντικές αντιστάσεις στο πίσω παράθυρο.

## Αερόσακοι

Μην επιτρέπετε την εισχώρηση οποιασδήποτε ουσίας σε ένα κάλυμμα αερόσακου. Αυτό θα μπορούσε να επηρεάσει τη σωστή λειτουργία.

## Ταμπλό και πλαστικές επιφάνειες

Μην γυαλίζετε τις επάνω επιφάνειες του ταμπλό. Οι γυαλισμένες επιφάνειες είναι ανακλαστικές και μπορούν να επηρεάσουν την ορατότητα κατά την οδήγηση.

## Εσωτερικός φωτισμός

**ΣΗΜΕΪΩΣΗ:** Η εγγύηση της Tesla δεν καλύπτει ζημιές που προκαλούνται από ακατάλληλη συντήρηση, συμπεριλαμβανομένης της χρήσης διαλυμάτων καθαρισμού ή εργαλείων που δεν συνιστώνται στο παρόν Εγχειρίδιο κατόχου.

Μην χρησιμοποιείτε σαπούνι ή χημικά διαλύματα καθαρισμού στον εσωτερικό φωτισμό. Τα κοινά καθαριστικά διαλύματα και ουσίες μπορούν να αλλοιώσουν τους φακούς ή τα εξαρτήματα του φωτισμού, προκαλώντας ρωγμές και ζημιές με την πάροδο του χρόνου. Όταν θέλετε να καθαρίσετε τον εσωτερικό φωτισμό, η Tesla συνιστά τη χρήση ενός μαλακού πανιού βρεγμένου με ζεστό νερό, για να σκουπίσετε απαλά λερωμένες περιοχές ή λεκέδες. Ο εσωτερικός φωτισμός περιλαμβάνει, ενδεικτικά, τα ακόλουθα φώτα (εάν υπάρχουν):



- Χώρος για τα πόδια
- Δάπεδο
- Προβολή
- Απλίκες
- Περιβάλλον

Όταν θέλετε να καθαρίσετε το εσωτερικό με σαπούνι ή ένα ήπιο καθαριστικό χωρίς απορρυπαντικό, η Tesla συνιστά να καλύπτετε πρώτα όλα τα φώτα με κάποια μορφή προστασίας, όπως:

- Ύφασμα.
- Ταινία μασκαρίσματος.
- Πλαστική μεμβράνη.
- Προστατευτικά κάλυμματα για το εσωτερικό αυτοκινήτων.

## Καθίσματα

**ΣΗΜΕΪΩΣΗ:** Η εγγύηση της Tesla δεν καλύπτει ζημιές που προκαλούνται από ακατάλληλη συντήρηση, συμπεριλαμβανομένης της χρήσης διαλυμάτων καθαρισμού ή εργαλείων που δεν συνιστώνται στο παρόν Εγχειρίδιο κατόχου.

Τα καθίσματα του οχήματός σας είναι κατασκευασμένα από προσαρμοσμένο, βιώσιμο, vegan δέρμα που είναι πιο μαλακό από το δέρμα, αλλά πολύ πιο ανθεκτικό και με αντοχή στους λεκέδες. Η Tesla συνιστά να καθαρίζετε και να χρησιμοποιείτε ηλεκτρική σκούπα τακτικά στο εσωτερικό του οχήματός σας, για να διατηρήσετε τις επιδόσεις και της ολοκαίνουργια εμφάνισή του. Μπορείτε να αγοράσετε ένα κιτ καθαρισμού για όλες τις χρήσεις από το [Tesla Shop](#).

Αποφύγετε την επαφή με δραστικά χημικά, συμπεριλαμβανομένων ορισμένων καλλυντικών. Τέτοιες ουσίες μπορεί να προκαλέσουν βλάβη, υποβάθμιση ή αποχρωματισμό με την πάροδο του χρόνου.

Για τυχόν χυμένα υγρά και λεκέδες, σκουπίστε τα χυμένα υγρά και τα χημικά κατάλοιπα από τις εσωτερικές επιφάνειες το συντομότερο δυνατό. Βρέξτε ένα μαλακό πανί (κατά προτίμηση από μικροϊνες) με ζεστό νερό και ήπιο σαπούνι και σκουπίστε απαλά τον λεκέ με κυκλικές κινήσεις. Στη συνέχεια, σκουπίστε με ένα μαλακό πανί που δεν αφήνει χνούδι. Μην στεγνώνετε με πιστολάκι. Οτιδήποτε άλλο εκτός από σαπούνι μπορεί να είναι πολύ δραστικό. Δεν συνιστάται η χρήση άλλων καθαριστικών, απολυμαντικών, μαλακτικών ή προστατευτικών ουσιών.

Για λευκά καθίσματα: Ως έσχατη λύση, βρέξτε ένα μαλακό πανί (π.χ. από μικροϊνες) με ζεστό νερό και ισοπροπυλική αλκοόλη και σκουπίστε απαλά τον λεκέ με κυκλικές κινήσεις (ΜΗΝ χρησιμοποιείτε αυτήν τη μέθοδο σε μαύρα καθίσματα). Καθαρίστε τυχόν υπολείμματα ισοπροπυλικής αλκοόλης με ένα μαλακό, υγρό πανί. Η επιθετική ή παρατεταμένη χρήση ισοπροπυλικής αλκοόλης θα

καταστρέψει την επάνω στρώση του υλικού, επιτρέποντας την εμφάνιση λεκέδων πιο εύκολα και παραβιάζοντας την εγγύηση.



**ΠΡΟΣΟΧΗ:** Μην χρησιμοποιείτε προϊόντα που περιέχουν αλκοόλη, λευκαντικό (υποχλωριώδες νάτριο), κιτρικά, νάφθα ή πρόσθετα με βάση τη σιλικόνη. Μην ψεκάζετε απευθείας το κάθισμα με κανένα σπρέι. Βεβαιωθείτε ότι δεν εισέρχεται νερό στον μηχανισμό της ζώνης ασφαλείας.

Διάφορα ρούχα, αξεσουάρ και καλλυντικά ενδέχεται να περιέχουν χρωστικές ή λάδια που μπορούν να βιάσουν τα καθίσματα με την πάροδο του χρόνου. Αυτοί οι λεκέδες είναι δύσκολο να αποφευχθούν και δεν μπορούν πάντα να καθαριστούν με ασφάλεια.



**ΠΡΟΣΟΧΗ:** Μην χρησιμοποιείτε καλύμματα καθισμάτων αγορασμένα μετά από την πώληση, που δεν είναι προϊόντα Tesla. Τα καλύμματα καθισμάτων μπορεί να προκαλέσουν λεκέδες ή ζημιά στα καθίσματα και μπορεί να εμποδίσουν την ευαισθησία των αισθητήρων κατάληψης ενός καθίσματος ή να περιορίσουν την ενεργοποίηση των αερόσακων.

Εάν το όχημα διαθέτει καθίσματα με δερμάτινη επένδυση, σημειώστε ότι το δέρμα έχει την τάση να επηρεάζεται από τη μεταφορά χρωστικών, οπότε μπορεί να προκύψει αποχρωματισμός, ειδικά εάν το δέρμα είναι ανοιχτόχρωμο. Το λευκό και το ταμπά δέρμα είναι επικαλυμμένα με μια επίστρωση κατά των λεκέδων. Δεν συνιστάται η χρήση απορρυπαντικών ή καθαριστικών και μαλακτικών για δέρμα που διατίθενται στο εμπόριο, καθώς ενδέχεται να αποχρωματίσουν ή να ξηράνουν το δέρμα.

## Μοκέτες

Αποφεύγετε να βρέχετε υπερβολικά τις μοκέτες. Για πολύ λερωμένες περιοχές, χρησιμοποιήστε ένα αραιωμένο καθαριστικό για ταπετσαρίες.

## Ζώνες ασφαλείας

Ξετυλίξτε τις ζώνες για να τις καθαρίσετε. Μην χρησιμοποιείτε κανενός είδους απορρυπαντικό ή χημικό καθαριστικό. Αφήστε τις ζώνες να στεγνώσουν φυσικά ενώ είναι ξετυλιγμένες, κατά προτίμηση μακριά από το άμεσο ηλιακό φως.

## Τσιμούχες πόρτας

Σκουπίστε τις τσιμούχες πόρτας με ένα βρεγμένο πανί για να αφαιρέσετε τυχόν υπολείμματα. Μπορεί να προκληθεί ζημιά όταν υπάρχουν υπερβολικά υπολείμματα στις τσιμούχες της πόρτας, εάν ακουμπούν με τις γύρω επιφάνειες. Αποφύγετε τη χρήση μαντηλάκια με βάση το οινόπνευμα ή άλλα χημικά προϊόντα που μπορούν να φθείρουν την επικάλυψη στις τσιμούχες της πόρτας.



## Οθόνη αφής και Πίνακας οργάνων

Καθαρίστε τις οθόνες αφής και τον πίνακα οργάνων με ένα μαλακό πανί που δεν αφήνει χνούδι, ειδικά σχεδιασμένο για τον καθαρισμό οθονών. Μην χρησιμοποιείτε καθαριστικά (όπως καθαριστικά τζαμιών) ή προϊόντα τζελ με βάση το οινόπνευμα (όπως απολυμαντικά χεριών) και μην χρησιμοποιείτε υγρό πανί ή στεγνό, στατικά φορτισμένο πανί (όπως πανί από μικροΐνες που πλύθηκε πρόσφατα). Για να καθαρίσετε την μπροστινή οθόνη αφής χωρίς να ενεργοποιήσετε τα κουμπιά και να αλλάξετε ρυθμίσεις, μπορείτε να ενεργοποιήσετε τη λειτουργία καθαρισμού οθόνης **Screen Clean Mode**. Αγγίξτε τις επιλογές **Controls > Display > Screen Clean Mode**. Η οθόνη σκουραίνει για να σας διευκολύνει να δείτε τη σκόνη και λεκέδες. Για έξοδο από τη λειτουργία καθαρισμού οθόνης **Screen Clean Mode**, πατήστε παρατεταμένα την επιλογή **HOLD TO EXIT**.

## Χρώμια και μεταλλικές επιφάνειες

Τα στιλβωτικά, τα διαβρωτικά καθαριστικά, τα προϊόντα τζελ με βάση το οινόπνευμα (όπως τα απολυμαντικά χεριών) και τα τραχιά πανιά μπορούν να προκαλέσουν ζημιά στο φινιρίσμα των χρωμίων και των μεταλλικών επιφανειών.

## Συστάσεις προσοχής για τον εσωτερικό καθαρισμό

- ⚠ ΠΡΟΣΟΧΗ:** Η χρήση διαλυτών (συμπεριλαμβανομένου του οινόπνευματος), προϊόντων τζελ με βάση το οινόπνευμα (όπως τα απολυμαντικά χεριών), λευκαντικών, κιτρικών, νάφθας ή προϊόντων με βάση τη σιλικόνη ή πρόσθετων στα εσωτερικά μέρη μπορεί να προκαλέσει ζημιά.
- ⚠ ΠΡΟΣΟΧΗ:** Τα στατικά φορτισμένα υλικά μπορεί να προκαλέσουν ζημιά στην οθόνη αφής ή στον πίνακα οργάνων.
- ⚠ ΠΡΟΕΙΔΟΠΟΪΣΗ:** Εάν παρατηρήσετε οποιαδήποτε ζημιά σε έναν αερόσακο ή ζώνη ασφαλείας, επικοινωνήστε αμέσως με την Tesla.
- ⚠ ΠΡΟΕΙΔΟΠΟΪΣΗ:** Προσέξτε ώστε να μην εισχωρήσουν στον μηχανισμό της ζώνης ασφαλείας: νερό, προϊόντα καθαρισμού ή ύφασμα.
- ⚠ ΠΡΟΕΙΔΟΠΟΪΣΗ:** Η έκθεση σε χημικά καθαριστικά μπορεί να είναι επικίνδυνη και να ερεθίσει τα μάτια και το δέρμα. Διαβάστε και ακολουθήστε τις οδηγίες που παρέχονται από τον κατασκευαστή του χημικού καθαριστικού.

## Γυάλισμα, ρετουσάρισμα και επισκευή αμαξώματος

Για να διατηρήσετε την αισθητική εμφάνιση του αμαξώματος, μπορείτε περιστασιακά να εφαρμόζετε στις βαμμένες επιφάνειες ένα εγκεκριμένο γυαλιστικό που περιέχει:

- Πολύ ήπιο λειαντικό για απομάκρυνση ρύπων στην επιφάνεια, χωρίς αφαίρεση ή φθορά της βαφής.
- Υλικά πλήρωσης που γεμίζουν τις γρατσουνιές και μειώνουν την ορατότητά τους.
- Κερί που παρέχει μια προστατευτική επίστρωση μεταξύ της βαφής και των περιβαλλοντικών στοιχείων.

Επιθεωρείτε τακτικά την εξωτερική βαφή για ζημιές. Διορθώστε τα μικρά γδαρσίματα και τις γρατσουνιές με έναν μαρκαδόρο ρετουσαρίσματος βαφής (διατίθεται για αγορά από την Tesla, ανάλογα με την περιοχή αγοράς). Χρησιμοποιήστε τον μαρκαδόρο ρετουσαρίσματος μετά το πλύσιμο, αλλά πριν από το γυάλισμα ή το κέρωμα.

Επισκευάστε τα βαθουλώματα από πέτρες, τα ραγίσματα ή τις γρατσουνιές. Ανατρέξτε στη διεύθυνση <https://www.tesla.com/support/body-shop-support> για περισσότερες πληροφορίες σχετικά με τις τοποθεσίες επισκευής και τις διαθέσιμες υπηρεσίες.

- ⚠ ΠΡΟΣΟΧΗ:** Μην χρησιμοποιείτε αλοιφές κοπής, ουσίες αποκατάστασης χρώματος ή βερνίκια που περιέχουν δραστικά λειαντικά. Μπορεί να γδάρουν την επιφάνεια και να προκαλέσουν μόνιμη ζημιά στη βαφή.
- ⚠ ΠΡΟΣΟΧΗ:** Μην χρησιμοποιείτε στιλβωτικό χρωμίου ή άλλα λειαντικά καθαριστικά.

## Χρήση καλύμματος αυτοκινήτου

Για να διατηρήσετε την αισθητική εμφάνιση του αμαξώματος όταν το Model X δεν χρησιμοποιείται, χρησιμοποιήστε ένα γνήσιο κάλυμμα αυτοκινήτου της Tesla. Μπορείτε να προμηθευτείτε καλύμματα αυτοκινήτου online από το κατάστημα της Tesla.

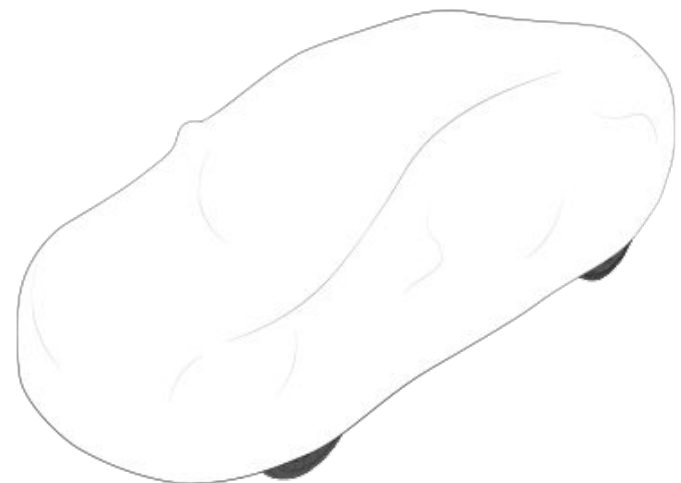

- ⚠ ΠΡΟΣΟΧΗ:** Χρησιμοποιείτε μόνο εγκεκριμένο κάλυμμα αυτοκινήτου της Tesla, όταν το Model X είναι συνδεδεμένο στην πρίζα. Η χρήση καλύμματος αυτοκινήτου που δεν είναι της Tesla μπορεί να εμποδίσει την επαρκή ψύξη της μπαταρίας κατά τη διάρκεια της φόρτισης.

## Πατάκια δαπέδου

Για να παρατείνετε τη διάρκεια ζωής της μοκέτας και να διευκολύνετε τον καθαρισμό της, χρησιμοποιήστε γνήσια πατάκια δαπέδου Tesla που διατίθενται online στη διεύθυνση <http://www.tesla.com>. Συντηρείτε τα πατάκια δαπέδου καθαρίζοντάς τα τακτικά και ελέγχοντας ότι έχουν τοποθετηθεί σωστά. Αντικαταστήστε τα πατάκια δαπέδου εάν είναι υπερβολικά φθαρμένα.

 **ΠΡΟΕΙΔΟΠΟΪΣΗ:** Για να αποφευχθεί πιθανή παρεμβολή με τα πεντάλ, βεβαιωθείτε ότι το πατάκι δαπέδου του οδηγού είναι καλά στερεωμένο και μην τοποθετείτε ποτέ επιπλέον πατάκι δαπέδου επάνω σε αυτό. Τα πατάκια δαπέδου θα πρέπει πάντα να ακουμπούν στο επάνω μέρος της επιφάνειας της μοκέτας του οχήματος και όχι επάνω σε άλλο πατάκι ή άλλο κάλυμμα.





# Μάκτρα, ψεκαστήρες και υγρό υαλοκαθαριστήρων

## Συμπλήρωση υγρού συστήματος πλύσης παρμπρίζ

Το μόνο δοχείο στο οποίο μπορείτε να προσθέσετε υγρό είναι το δοχείο υγρού συστήματος πλύσης παρμπρίζ, το οποίο βρίσκεται πίσω από τον μπροστινό χώρο αποσκευών. Όταν η στάθμη είναι χαμηλή, εμφανίζεται ένα μήνυμα στον πίνακα οργάνων.

Για να συμπληρώσετε υγρό συστήματος πλύσης:

1. Ανοίξτε το καπό.
2. Καθαρίστε την περιοχή γύρω από την τάπα πλήρωσης πριν την ανοίξετε, για να μην εισχωρήσουν ακαθαρσίες στο δοχείο.
3. Ανοίξτε την τάπα πλήρωσης.
4. Αποφεύγοντας τις διαρροές, γεμίστε το δοχείο μέχρι η στάθμη του υγρού να είναι ορατή ακριβώς κάτω από το στόμιο πλήρωσης.

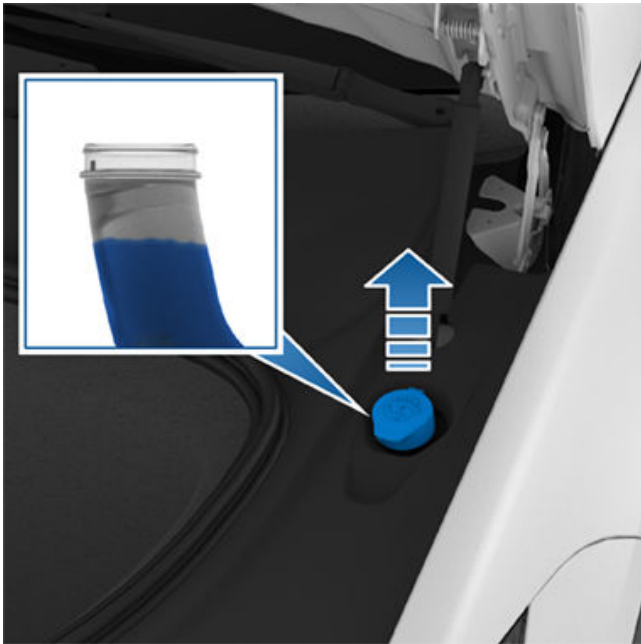

5. Σκουπίστε αμέσως τυχόν χυμένο υγρό και ξεπλύνετε την επηρεαζόμενη περιοχή με νερό.
6. Τοποθετήστε ξανά την τάπα πλήρωσης.

**ΣΗΜΕΪΩΣΗ:** Ορισμένοι εθνικοί ή τοπικοί κανονισμοί περιορίζουν τη χρήση πτητικών οργανικών ενώσεων (VOC). Οι VOC χρησιμοποιούνται συνήθως ως αντιπηκτικό στο υγρό συστήματος πλύσης. Χρησιμοποιείτε υγρό συστήματος πλύσης με περιορισμένη περιεκτικότητα σε VOC, μόνο εάν παρέχει επαρκή αντιπηκτική αντίσταση για όλα τα κλίματα στα οποία οδηγείτε το Model X.

**ΣΗΜΕΪΩΣΗ:** Οι τοπικοί κανονισμοί απαγορεύουν τη χρήση υγρού συστήματος πλύσης με βάση τη μεθανόλη. Αντί για αυτό, χρησιμοποιήστε υγρό συστήματος πλύσης με βάση την αιθανόλη.

- ΠΡΟΣΟΧΗ:** Πρέπει να χρησιμοποιείτε μόνο υγρό συστήματος πλύσης που έχει ως βάση την αιθανόλη και είναι κατάλληλο για αυτοκίνητα οχήματα. Η χρήση άλλων ουσιών, όπως μη επεξεργασμένο νερό, μπορεί να προκαλέσει ανάπτυξη βακτηρίων στο σύστημα κλιματισμού, με αποτέλεσμα οσμή ή πιθανή ζημιά που δεν καλύπτεται από την εγγύηση.
- ΠΡΟΣΟΧΗ:** Μην προσθέτετε υγρά συστήματος πλύσης με ειδική σύνθεση που περιέχουν υδροαπωθητικό ή εντομοαπωθητικό υγρό. Αυτά τα υγρά μπορεί να προκαλέσουν γραμμές, λεκέδες και διαπεραστικό ήχο ή άλλους θορύβους.
- ΠΡΟΕΙΔΟΠΟΪΣΗ:** Σε θερμοκρασίες κάτω από 4° C, χρησιμοποιήστε υγρό συστήματος πλύσης με αντιπηκτικό. Σε χαμηλές θερμοκρασίες, η χρήση υγρού χωρίς αντιπηκτικό στο σύστημα πλύσης μπορεί να επηρεάσει την ορατότητα μέσω του παρμπρίζ.
- ΠΡΟΕΙΔΟΠΟΪΣΗ:** Το υγρό του συστήματος πλύσης παρμπρίζ μπορεί να ερεθίσει τα μάτια και το δέρμα. Διαβάστε και ακολουθήστε τις οδηγίες που παρέχονται από τον κατασκευαστή του υγρού συστήματος πλύσης.

## Έλεγχος και καθαρισμός των μάκτρων των υαλοκαθαριστήρων

Καθαρίζετε περιοδικά το άκρο των μάκτρων των υαλοκαθαριστήρων και ελέγχετε το λάστιχο για ρωγμές, σχισμές και τραχύτητα. Εάν έχει υποστεί ζημιά, αντικαταστήστε το μάκτρο αμέσως, για να μην προκληθεί ζημιά στο τζάμι και να βελτιωθεί η ορατότητα.

Οι ρύποι στο παρμπρίζ ή στα μάκτρα των υαλοκαθαριστήρων μπορούν να μειώσουν την αποτελεσματικότητα των υαλοκαθαριστήρων. Στους ρύπους περιλαμβάνεται ο πάγος, το σπρέι κεριού από πλυντήρια αυτοκινήτων, το υγρό συστήματος πλύσης με εντομοαπωθητικό ή/και υδροαπωθητικό, τα περιττώματα πουλιών, το ρετσίνι δέντρων και άλλες οργανικές ουσίες.

Ακολουθήστε αυτές τις οδηγίες για τον καθαρισμό:

- Καθαρίστε το παρμπρίζ και τα μάκτρα των υαλοκαθαριστήρων με υγρό συστήματος πλύσης, ισοπροπυλική αλκοόλη (οινόπνευμα για εντριβές) ή μη διαβρωτικό καθαριστικό για γυάλινες επιφάνειες, εγκεκριμένο για χρήση σε τζάμια αυτοκινήτου και καουτσούκ. Τα ακατάλληλα προϊόντα μπορούν να προκαλέσουν ζημιά ή λεκέδες και να δημιουργήσουν αντανάκλασεις στο παρμπρίζ.
- Σηκώστε τον βραχίονα του υαλοκαθαριστήρα σε μικρή απόσταση από το παρμπρίζ, όσο χρειάζεται για να αποκτήσετε πρόσβαση στο μάκτρο του υαλοκαθαριστήρα. Μην σηκώνετε τον βραχίονα του υαλοκαθαριστήρα πέρα από την προβλεπόμενη θέση του.

Εάν οι υαλοκαθαριστήρες παραμένουν αναποτελεσματικοί μετά τον καθαρισμό, αντικαταστήστε τα μάκτρα των υαλοκαθαριστήρων.



**ΣΗΜΕΪΩΣΗ:** Οι ακατάλληλοι υαλοκαθαριστήρες μπορεί να οδηγήσουν σε μειωμένη ορατότητα για τις κάμερες του μπροστινού παρμπρίζ, γεγονός που μπορεί να οδηγήσει σε μειωμένη απόδοση ή μη διαθεσιμότητα των λειτουργιών Autopilot. Για περισσότερες πληροφορίες, βλ. [Κάμερες στη σελίδα 19](#) και ανατρέξτε στην ενότητα Autopilot Περιορισμοί και προειδοποιήσεις στη [σελίδα 171](#).

## Αντικατάσταση των μάκτρων των υαλοκαθαριστήρων

Για βέλτιστη απόδοση, αντικαθιστάτε τα μάκτρα των υαλοκαθαριστήρων τουλάχιστον μία φορά τον χρόνο. Τα ανταλλακτικά μάκτρα πρέπει να πληρούν τα παρακάτω κριτήρια:

- Το μάκτρο στην πλευρά του οδηγού πρέπει να είναι 650 mm σε μήκος και 530 mm σε μήκος για το μάκτρο στην πλευρά του συνοδηγού.
- Βεβαιωθείτε ότι ο σύνδεσμος στο ανταλλακτικό μάκτρο είναι ίδιος με αυτόν στο γνήσιο μάκτρο. Εάν οι συνδετήρες διαφέρουν μπορεί να μην συνδέεται το ανταλλακτικό μάκτρο στον βραχίονα υαλοκαθαριστήρα του οχήματος.

Μπορείτε να αγοράσετε ανταλλακτικά μάκτρα υαλοκαθαριστήρων στο [κατάστημα της Tesla](#).

**ΣΗΜΕΪΩΣΗ:** Τοποθετείτε μόνο μάκτρα που είναι ίδια με τα γνήσια. Η χρήση ακατάλληλων μάκτρων μπορεί να προκαλέσει ζημιές στο σύστημα υαλοκαθαριστήρων και το παρμπρίζ.

**ΣΗΜΕΪΩΣΗ:** Το σύστημα πλύσης των υαλοκαθαριστήρων είναι ενσωματωμένο στα μάκτρα των υαλοκαθαριστήρων στο Model X.

Για να αντικαταστήσετε τα μάκτρα των υαλοκαθαριστήρων:

1. Επιλέξτε τη θέση στάθμευσης στο κιβώτιο ταχυτήτων και απενεργοποιήστε τους υαλοκαθαριστήρες.
2. Αγγίξτε τις επιλογές **Controls > Service > Wiper Service Mode** για να μετακινήσετε τους υαλοκαθαριστήρες στη θέση σέρβις.
3. Σηκώστε τον βραχίονα του υαλοκαθαριστήρα σε μικρή απόσταση από το παρμπρίζ, όσο χρειάζεται για να αποκτήσετε πρόσβαση στο μάκτρο του υαλοκαθαριστήρα.

 **ΠΡΟΣΟΧΗ:** Τα μάκτρα των υαλοκαθαριστήρων δεν ασφαλίζουν σε ανυψωμένη θέση. Μην σηκώνετε τον βραχίονα του υαλοκαθαριστήρα πέρα από την προβλεπόμενη θέση του.

4. Πιέστε τις δύο γλωττίδες για να απελευθερώσετε το μάκτρο από τον βραχίονα του υαλοκαθαριστήρα.

 **ΠΡΟΣΟΧΗ:** Το μάκτρο του υαλοκαθαριστήρα παραμένει συνδεδεμένο στο σωληνάκι του ψεκαστήρα και δεν μπορεί να αφαιρεθεί ακόμα.



5. Τοποθετήστε μια πετσέτα ανάμεσα στον βραχίονα του υαλοκαθαριστήρα και το παρμπρίζ, για να αποφύγετε τυχόν γρατσουνιές ή ρωγμές στο παρμπρίζ.
6. Αποσυνδέστε το σωληνάκι του ψεκαστήρα από το μάκτρο υαλοκαθαριστήρα, προσέχοντας να μην χυθεί υγρό συστήματος πλύσης.



7. Κρατήστε τον βραχίονα του υαλοκαθαριστήρα και πιέστε τη γλωττίδα ασφάλισης ενώ σύρετε το μάκτρο προς τα κάτω στον βραχίονα.
8. Εισαγάγετε πλήρως το σωληνάκι ψεκαστήρα στο στόμιο του νέου μάκτρου υαλοκαθαριστήρα.
9. Ευθυγραμμίστε το καινούργιο μάκτρο υαλοκαθαριστήρα στον βραχίονα του υαλοκαθαριστήρα και σύρετέ το προς το άκρο του βραχίονα, μέχρι να ασφαλίσει στη θέση του.

 **ΠΡΟΣΟΧΗ:** Βεβαιωθείτε ότι το καινούργιο μάκτρο έχει ασφαλίσει στη θέση του και δεν κινείται. Εκτελέστε μια δοκιμή ώθησης-έλξης για επιβεβαίωση. Εάν δεν έχει ασφαλίσει στη θέση του (μπορείτε να το ακούσετε και αισθανθείτε να κουμπώνει στη θέση του), το μάκτρο υαλοκαθαριστήρα μπορεί να βγει κατά τη χρήση, με αποτέλεσμα σοβαρή ζημιά.

10. Απενεργοποιήστε τη λειτουργία σέρβις υαλοκαθαριστήρων για να επαναφέρετε τους υαλοκαθαριστήρες στην κανονική τους θέση.



## Μάκτρα, ψεκαστήρες και υγρό υαλοκαθαριστήρων

### Καθαρισμός των ψεκαστήρων του συστήματος πλύσης

Εάν φράξει ένας ψεκαστήρας παρμπρίζ, χρησιμοποιήστε ένα λεπτό κομμάτι σύρματος για να καθαρίσετε τυχόν εμπόδια από τα ακροφύσια.

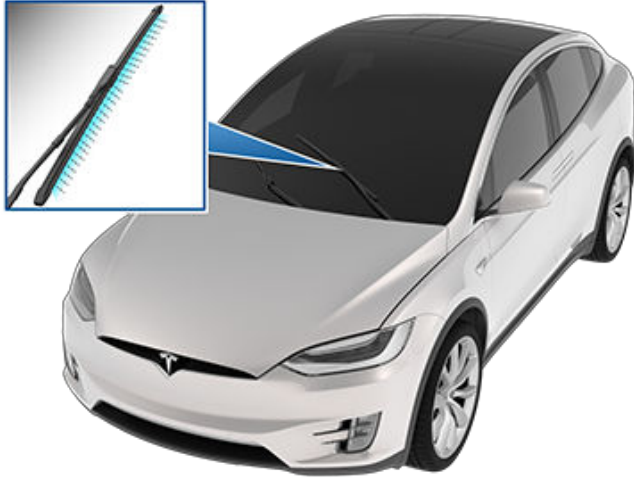

**⚠ ΠΡΟΕΙΔΟΠΟΪΣΗ:** Μην θέτετε σε λειτουργία τους ψεκαστήρες κατά τον καθαρισμό του Model X. Το υγρό του συστήματος πλύσης παρμπρίζ μπορεί να ερεθίσει τα μάτια και το δέρμα. Διαβάστε και ακολουθήστε τις οδηγίες του κατασκευαστή του υγρού συστήματος πλύσης.



Ακολουθήστε τα παρακάτω βήματα για να ανυψώσετε το Model X. Βεβαιωθείτε ότι οι εγκαταστάσεις επισκευής που δεν είναι της Tesla γνωρίζουν αυτές τις οδηγίες, συμπεριλαμβανομένων των σημείων ανύψωσης και των προειδοποιήσεων.

1. Τοποθετήστε το Model X στο κέντρο ανάμεσα στους στύλους ανύψωσης.
2. Εάν το Model X διαθέτει αερανάρτηση, οριζοντιώνεται αυτόματα, ακόμα κι όταν το όχημα είναι "σε αδράνεια" και η οθόνη αφής είναι απενεργοποιημένη (βλ. [Jack Mode στη σελίδα 253](#)). Χρησιμοποιήστε την οθόνη αφής για να ρυθμίσετε την ανάρτηση ως εξής:
  - Αγγίξτε τις επιλογές **Controls > Suspension**.
  - Πατήστε το πεντάλ φρένου και, στη συνέχεια, αγγίξτε την επιλογή **Very High** για να μεγιστοποιήσετε το ύψος της ανάρτησης.
  - Αγγίξτε τις επιλογές **Controls > Service > Jack Mode** για να απενεργοποιήσετε την αυτόματη οριζοντίωση.
3. Κλείστε τις πόρτες Faloon.
4. Τοποθετήστε τα πέλματα των βραχιόνων ανύψωσης κάτω από τα καθορισμένα σημεία ανύψωσης του αμαξώματος στις θέσεις που φαίνονται στην εικόνα.

**ΠΡΟΕΙΔΟΠΟΪΣΗ:** ΜΗΝ τοποθετείτε τα πέλματα των βραχιόνων ανύψωσης κάτω από την μπαταρία ή τις πλευρικές ράγες.

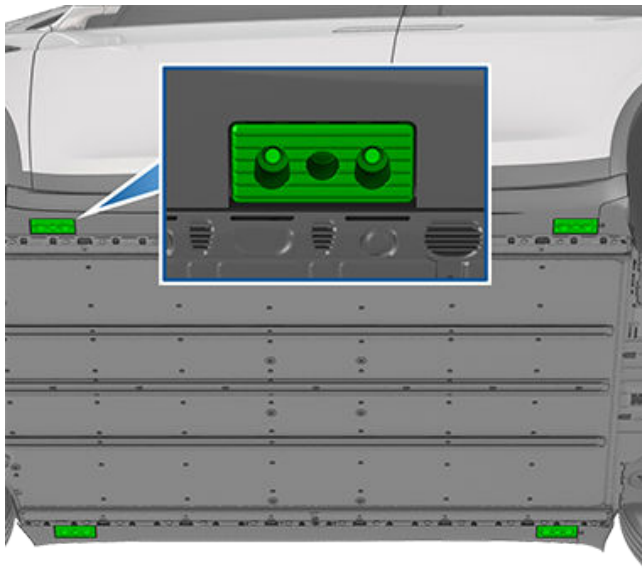

5. Ρυθμίστε το ύψος και τη θέση των πελμάτων των βραχιόνων ανύψωσης, για να διασφαλίσετε ότι έχουν τοποθετηθεί σωστά.
6. Με βοήθεια, ανυψώστε το ανυψωτικό στο επιθυμητό ύψος, διασφαλίζοντας ότι τα πέλματα των βραχιόνων ανύψωσης παραμένουν στη σωστή θέση.
7. Ενεργοποιήστε όλες τις ασφάλειες ανύψωσης. Ακολουθήστε τις οδηγίες του κατασκευαστή του ανυψωτικού.
8. Αφού χαμηλώσετε το όχημα, απενεργοποιήστε τη λειτουργία Jack Mode αγγίζοντας **Controls > Service**.

**ΠΡΟΕΙΔΟΠΟΪΣΗ:** Το σύστημα αερανάρτησης οριζοντιώνεται αυτόματα, ακόμα κι όταν το όχημα είναι "σε αδράνεια" και η οθόνη αφής είναι απενεργοποιημένη. Πριν από την ανύψωση με ανυψωτικό ή γρύλο, αυτό το σύστημα ΠΡΕΠΕΙ να απενεργοποιείται προτού ενεργοποιήσετε τη λειτουργία Jack. Εάν δεν απενεργοποιήσετε την αερανάρτηση, το Model X μπορεί να επιχειρήσει να οριζοντιωθεί αυτόματα και να προκαλέσει σοβαρή ζημιά, τραυματισμό ή θάνατο.

**ΠΡΟΕΙΔΟΠΟΪΣΗ:** Ποτέ μην ανυψώνετε το Model X όταν το καλώδιο φόρτισης είναι συνδεδεμένο, ακόμα και αν η φόρτιση δεν βρίσκεται σε εξέλιξη.

**ΠΡΟΕΙΔΟΠΟΪΣΗ:** Μην εργάζεστε σε ένα όχημα που δεν υποστηρίζεται σωστά. Σε αντίθετη περίπτωση, ενδέχεται να προκληθεί σοβαρή ζημιά, τραυματισμός ή θάνατος.

**ΠΡΟΣΟΧΗ:** Είναι δική σας ευθύνη να παρατηρείτε το όχημα και το περιβάλλον του. Βεβαιωθείτε ότι η περιοχή είναι καθαρή κατά την ανύψωση και το χαμήλωμα Model X και ότι οι πόρτες, ο μπροστινός χώρος αποσκευών, και η υδραυλική πόρτα είναι κλειστά, όπως απαιτείται, για την αποφυγή ζημιών.

**ΠΡΟΣΟΧΗ:** ΜΗΝ ανυψώνετε από το κάτω μέρος της μπαταρίας ή τις πλευρικές ράγες. Τα πέλματα των βραχιόνων ανύψωσης πρέπει να τοποθετούνται μόνο κάτω από τα καθορισμένα σημεία ανύψωσης του αμαξώματος. Οι θέσεις που εμφανίζονται είναι τα μόνα εγκεκριμένα σημεία ανύψωσης για το Model X. Η ανύψωση από οποιαδήποτε άλλα σημεία μπορεί να προκαλέσει ζημιά. Η εγγύηση δεν καλύπτει ζημιές που προκαλούνται από λανθασμένη ανύψωση του Model X.

## Jack Mode

**ΠΡΟΕΙΔΟΠΟΪΣΗ:** Η μη ενεργοποίηση της λειτουργίας Jack Mode μπορεί να οδηγήσει σε αυτόματη οριζοντίωση του οχήματος, με αποτέλεσμα ζημιά, τραυματισμό ή θάνατο.

Εάν το Model X διαθέτει αερανάρτηση, οριζοντιώνεται αυτόματα ακόμα κι όταν το όχημα είναι "σε αδράνεια" και η οθόνη αφής είναι απενεργοποιημένη. Για την αποφυγή ζημιών κατά την ανύψωση του οχήματος με γρύλο ή ανυψωτικό, πρέπει να ενεργοποιείτε τη λειτουργία Jack, ώστε να απενεργοποιηθεί η αυτόματη οριζοντίωση. Η λειτουργία Jack Mode εμποδίζει την αυτόματη οριζοντίωση, η οποία προκύπτει αυτόματα.

**ΣΗΜΕΪΩΣΗ:** Η λειτουργία Jack mode μπορεί να ενεργοποιηθεί απροσδόκητα σε περιπτώσεις όπου το βάρος του οχήματος στηρίζεται σε κάποιο αντικείμενο (για παράδειγμα, ο προφυλακτήρας του οχήματος ακουμπά επάνω σε κράσπεδο).





## Εξαρτήματα, αξεσουάρ και τροποποιήσεις

Πρέπει να χρησιμοποιείτε μόνο γνήσια εξαρτήματα και αξεσουάρ της Tesla. Η Tesla εκτελεί αυστηρές δοκιμές στα εξαρτήματα, προκειμένου να διασφαλίζει την καταλληλότητα, την ασφάλεια και την αξιοπιστία τους. Αγοράστε αυτά τα εξαρτήματα από την Tesla, όπου η τοποθέτησή τους γίνεται από επαγγελματίες και όπου μπορείτε να λαμβάνετε εξειδικευμένες συμβουλές σχετικά με οποιεσδήποτε τροποποιήσεις στο Model X. Τα αξεσουάρ είναι διαθέσιμα για αγορά από τα καταστήματα Tesla ή online στη διεύθυνση [www.tesla.com](http://www.tesla.com).

**ΣΗΜΕΪΩΣΗ:** Η προσθήκη αξεσουάρ στο όχημά σας μπορεί να επηρεάσει την αναμενόμενη αυτονομία, τις διαστάσεις του οχήματος κ.λπ.

**ΣΗΜΕΪΩΣΗ:** Ορισμένα αξεσουάρ μπορεί να μην είναι διαθέσιμα στη δική σας περιοχή αγοράς του οχήματος.

Η Tesla δεν μπορεί να αξιολογήσει εξαρτήματα που κατασκευάζονται από άλλους, οπότε δεν αναλαμβάνει καμία ευθύνη εάν χρησιμοποιήσετε εξαρτήματα που δεν είναι κατασκευασμένα από την Tesla στο Model X.

**⚠ ΠΡΟΕΙΔΟΠΟΪΣΗ:** Η τοποθέτηση μη εγκεκριμένων εξαρτημάτων και αξεσουάρ, ή η εκτέλεση μη εγκεκριμένων τροποποιήσεων μπορεί να επηρεάσει την απόδοση του Model X και την ασφάλεια των επιβατών. Οποιαδήποτε ζημιά προκληθεί από τη χρήση ή την τοποθέτηση μη εγκεκριμένων εξαρτημάτων ή από την εκτέλεση μη εγκεκριμένων τροποποιήσεων δεν καλύπτεται από την εγγύηση.

**⚠ ΠΡΟΕΙΔΟΠΟΪΣΗ:** Η Tesla δεν φέρει καμία ευθύνη για τυχόν θάνατο, τραυματισμό ή ζημιά που μπορεί να προκύψει εάν χρησιμοποιήσετε ή τοποθετήσετε μη εγκεκριμένα αξεσουάρ ή εάν εκτελέσετε μη εγκεκριμένες τροποποιήσεις.

## Επισκευές αμαξώματος

Εάν το Model X σας εμπλακεί σε σύγκρουση, επικοινωνήστε με την Tesla ή με ένα εξουσιοδοτημένο φανοποιείο της Tesla για να διασφαλίσετε ότι θα επισκευαστεί με γνήσια εξαρτήματα Tesla. Η Tesla έχει επιλέξει και εγκρίνει φανοποιεία που πληρούν τις αυστηρές απαιτήσεις εκπαίδευσης, εξοπλισμού, ποιότητας και ικανοποίησης των πελατών.

Ορισμένα συνεργεία επισκευών και ασφαλιστικές εταιρείες μπορεί να προτείνουν τη χρήση μη γνήσιου εξοπλισμού ή ανακτημένων ανταλλακτικών για εξοικονόμηση χρημάτων. Ωστόσο, αυτά τα εξαρτήματα δεν πληρούν τα υψηλά πρότυπα της Tesla για την ποιότητα, την εφαρμογή και την αντοχή στη διάβρωση. Επιπλέον, ο μη γνήσιος εξοπλισμός και τα ανακτημένα εξαρτήματα (καθώς και οποιεσδήποτε ζημιές ή βλάβες που μπορεί αυτά να προκαλέσουν) δεν καλύπτονται από την εγγύηση.

## Χρήση αναμεταδοτών RFID

Σε περίπτωση τοποθέτησης αναμεταδότη RFID (που χρησιμοποιείται από πολλά αυτοματοποιημένα συστήματα διοδίων) στο εσωτερικό του Model X, στερεώστε τον αναμεταδότη κοντά στο πάνω μέρος του παρμπρίζ. Αυτό εξασφαλίζει βέλτιστα αποτελέσματα και ελαχιστοποιεί οποιαδήποτε παρεμπόδιση του οπτικού σας πεδίου κατά την οδήγηση. Ανατρέξτε στις οδηγίες του κατασκευαστή του αναμεταδότη RFID για την τοποθέτηση σε συγκεκριμένα σημεία.

**ΣΗΜΕΪΩΣΗ:** Μπορείτε επίσης να στερεώσετε έναν αναμεταδότη που διαθέτει προστασία από τις καιρικές συνθήκες στην μπροστινή πινακίδα κυκλοφορίας.





Μπορείτε να αγοράσετε το κιτ προσωρινής επισκευής ελαστικού από το [Tesla shop](#).

## **⚠️ ΠΡΟΕΙΔΟΠΟΪΣΗ:**

- Μην οδηγείτε με ξεφουσκωμένο ελαστικό.
- Μην αφαιρείτε ξένα αντικείμενα που βρίσκονται ενσωματωμένα στο ελαστικό.
- Μην αφήνετε τον συμπιεστή αναμμένο για περισσότερα από 20 συνεχόμενα λεπτά.
- Μην οδηγείτε με υψηλές ταχύτητες ή για μεγάλες χρονικές περιόδους. Η προσωρινή επισκευή έχει σχεδιαστεί για τη μεταφορά του οχήματός σας αμέσως και με ασφάλεια σε ένα συνεργείο αυτοκινήτων. Η οδήγηση με προσωρινά επισκευασμένα ελαστικά για μεγάλες χρονικές περιόδους μπορεί να προκαλέσει σοβαρή ζημιά ή τραυματισμό.

**⚠️ ΠΡΟΣΟΧΗ:** Ακολουθήστε όλες τις οδηγίες και τις προειδοποιήσεις στο κιτ φουσκώματος ελαστικών.

## Επισκευή ελαστικών

Το κιτ φουσκώματος ελαστικών αποτελεί μόνο προσωρινή επισκευή. Πρέπει να επισκευάσετε ή να αντικαταστήσετε ένα ελαστικό που έχει υποστεί ζημιά το συντομότερο δυνατόν. Για τρυπήματα μεγαλύτερα από 6 mm (1/4"), σοβαρή ζημιά στο πέλμα, κατεστραμμένο πλευρικό τοίχωμα, σκισμένα ελαστικά ή ελαστικά που έχουν βγει από τη ζάντα, επικοινωνήστε με την Οδική βοήθεια. Για να επισκευάσετε προσωρινά ένα ελαστικό:

1. Σταθμεύστε το όχημά σας σε ασφαλές, ανοιχτό μέρος.
2. Βεβαιωθείτε ότι ο συμπιεστής είναι απενεργοποιημένος.
3. Αφαιρέστε την τάπα της βαλβίδας του τρυπημένου ελαστικού στο όχημα και συνδέστε το διαφανές σωληνάριο σφραγιστικού στο άνοιγμα της βαλβίδας.



4. Εισαγάγετε το ηλεκτρικό βύσμα σε μία από τις πρίζες χαμηλής τάσης του οχήματος.
5. Γυρίστε τον διακόπτη επιλογής στο εικονίδιο του ελαστικού και ενεργοποιήστε τον. Μόλις το σφραγιστικό εισρεύσει σωστά στο ελαστικό, το μανόμετρο δείχνει την τρέχουσα πίεση του ελαστικού. Η ιδανική πίεση υποδεικνύεται στην κολόνα πόρτας στην πλευρά του οδηγού του οχήματος. Μετά από αρκετά λεπτά, βεβαιωθείτε ότι το μανόμετρο δείχνει την ιδανική πίεση ελαστικών πριν συνεχίσετε.

**ΣΗΜΕΪΩΣΗ:** Εάν το μανόμετρο εξακολουθεί να υποδεικνύει πίεση μικρότερη από 22 PSI (1,5 Bar) μετά από 15 λεπτά διαδοχικής λειτουργίας, αποσυνδέστε το διαφανές σωληνάριο σφραγιστικού και βιδώστε ξανά την τάπα της βαλβίδας του ελαστικού. Οδηγήστε για μερικά μέτρα (πόδια), για να επιτρέψετε στο σφραγιστικό να διανεμηθεί μέσα στο ελαστικό. Σταθμεύστε το Model X και επαναλάβετε τα βήματα 2-5. Εάν αυτό εξακολουθεί να μην λειτουργεί, καλέστε την Οδική βοήθεια της Tesla.

6. Απενεργοποιήστε το κιτ και αποσυνδέστε το σωληνάριο από το ελαστικό. Βιδώστε ξανά την τάπα της βαλβίδας του ελαστικού.
7. Οδηγήστε εντός του υποδεικνυόμενου ορίου ταχύτητας (που φαίνεται στο αυτοκόλλητο στο κιτ επισκευής ελαστικών) χωρίς απότομη επιτάχυνση ή φρενάρισμα. Μετά από περίπου 10 λεπτά οδήγησης, σταθμεύστε ξανά σε ασφαλές, ανοιχτό χώρο. Προχωρήστε στο φούσκωμα του(των) ελαστικού(-ων) τώρα που το σφραγιστικό έχει κατανεμηθεί στο ελαστικό.

**⚠️ ΠΡΟΕΙΔΟΠΟΪΣΗ:** Το σφραγιστικό υγρό είναι αποτελεσματικό σε θερμοκρασίες μεταξύ -40 °C (-40 °F) και 50 °C (122 °F). Μην χρησιμοποιείτε σφραγιστικό υγρό μετά την ημερομηνία λήξης που αναγράφεται στην ετικέτα. Βλ. [Αντικατάσταση δοχείου στη σελίδα 256](#) για περισσότερες πληροφορίες σχετικά με την αντικατάσταση ενός χρησιμοποιημένου ή ληγμένου δοχείου.



## Κιτ προσωρινής επισκευής ελαστικού

### Φούσκωμα ελαστικών

1. Βεβαιωθείτε ότι ο συμπιεστής του ελαστικού είναι απενεργοποιημένος.
2. Γυρίστε τον διακόπτη στο εικονίδιο αντλίας.
3. Εισαγάγετε το ηλεκτρικό βύσμα σε μία από τις πρίζες χαμηλής τάσης του οχήματος.
4. Αφαιρέστε την τάπα της βαλβίδας του ελαστικού και συνδέστε το μαύρο σωληνάριο φουσκώματος στο άνοιγμα της βαλβίδας.



5. Απορρίψτε σωστά το άδειο δοχείο, σύμφωνα με τους τοπικούς κανονισμούς.

5. Ενεργοποιήστε τον συμπιεστή μέχρι να φτάσει στην ιδανική πίεση που υποδεικνύεται στην κολόνα πόρτας στην πλευρά του οδηγού του οχήματος.
6. Αφαιρέστε το μαύρο σωληνάριο φουσκώματος και επανατοποθετήστε την τάπα της βαλβίδας του ελαστικού.
7. Απενεργοποιήστε τον συμπιεστή και αποθηκεύστε τον σε ασφαλές, στεγνό μέρος.

### Αντικατάσταση δοχείου

1. Αγοράστε ανταλλακτικά από τον κατασκευαστή ή ηλεκτρονικά από τη διεύθυνση <https://shop.tesla.com/>.
2. Αφαιρέστε το χρησιμοποιημένο δοχείο, βγάζοντας το διαφανές σωληνάριο σφραγιστικού και αφήνοντάς το στην άκρη.
3. Πατήστε το κόκκινο κουμπί απελευθέρωσης ενώ σηκώνετε το δοχείο για να το αφαιρέσετε.
4. Τοποθετήστε το νέο δοχείο, πιέζοντάς το σταθερά μέσα στη θήκη. Τοποθετήστε ξανά το διαφανές σωληνάριο σφραγιστικού. Λάβετε υπόψη την ημερομηνία λήξης του νέου δοχείου.



Μάθετε πώς να εκτελείτε μόνοι σας απλές διαδικασίες, όπως η αντικατάσταση των μάκτρων των υαλοκαθαριστήρων και των φίλτρων της καμπίνας ή η εγκατάσταση του κιτ μεμβράνης προστασίας της βαφής. Βλ. <https://www.tesla.com/support/do-it-yourself-guides> για οδηγίες, γραφικά και βίντεο αυτών των διαδικασιών.

**ΣΗΜΕΪΩΣΗ:** Ανάλογα με τις ιδιαιτερότητες της περιοχής αγοράς ή της διαμόρφωσης του οχήματος, ορισμένα εξαρτήματα και διαδικασίες ενδέχεται να μην είναι διαθέσιμα για το όχημά σας. Κατά την πλοήγηση στο <https://www.tesla.com/support/do-it-yourself-guides>, επιλέξτε το όχημα, την περιοχή ή/και τη γλώσσα σας, για να δείτε έναν ενημερωμένο κατάλογο εξαρτημάτων και αξεσουάρ που είναι διαθέσιμα για την περιοχή σας.



**ΠΡΟΣΟΧΗ:** Εκτελέστε κάθε διαδικασία σε έναν καλά φωτισμένο χώρο χωρίς υγρασία. Για τη δική σας ασφάλεια, φροντίστε να εκτελείτε τις διαδικασίες μόνο αν νιώθετε άνετα και ακολουθώντας πάντα τις παρεχόμενες οδηγίες.



## Αριθμός πλαισίου οχήματος

Μπορείτε να βρείτε τον αριθμό πλαισίου οχήματος (VIN) στις ακόλουθες θέσεις:

- Αγγίξτε τα στοιχεία **Controls > Software**.
- Είναι αποτυπωμένος σε ένα πλακίδιο που βρίσκεται στο πάνω μέρος του ταμπλό. Μπορείτε να τον δείτε κοιτώντας μέσα από το παρμπρίζ.
- Είναι αποτυπωμένος στο σασί κάτω από το πλαίσιο μαρσπιέ στην πίσω πόρτα επιβατών. Για να αφαιρέσετε το πλαίσιο μαρσπιέ, ανασηκώστε το προσεκτικά με ένα εργαλείο με επίπεδη μύτη.

**!** **ΠΡΟΣΟΧΗ:** Δεν συνιστάται να αφαιρέσετε το πλαίσιο του μαρσπιέ για να δείτε τον αριθμό VIN, γιατί υπάρχει κίνδυνος να προκληθεί ζημιά. Το πλαίσιο συγκρατείται στη θέση του με εύθραυστα κλιπ που σπάνε εύκολα. Οι ζημιές που μπορεί να προκληθούν από την αφαίρεση του πλαισίου μαρσπιέ δεν καλύπτονται από την εγγύηση.

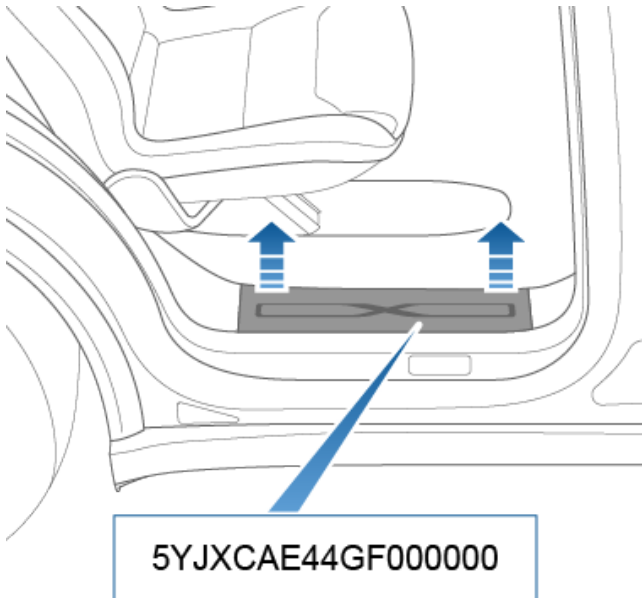



## Σήμανση οχήματος

Είναι σημαντικό να κατανοήσετε ποια είναι τα μεγέθη και οι πιέσεις των αρχικών ελαστικών σας, και το TPMLM (Μέγιστο τεχνικά αποδεκτό βάρος έμφορτου οχήματος) και TPMAM (Μέγιστο τεχνικά αποδεκτό βάρος επί του άξονα). Αυτά τα στοιχεία αναγράφονται σε δύο ετικέτες που είναι προσαρτημένες στο Model X.

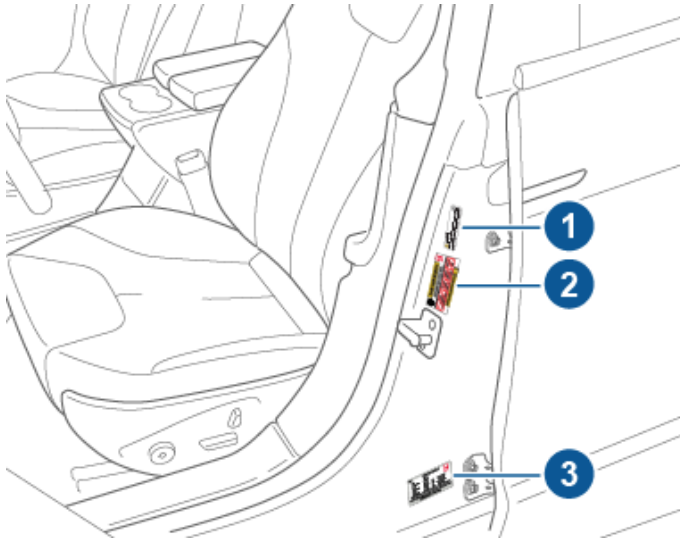

1. Ετικέτα ρυμούλκησης (εάν υπάρχει)
2. Ετικέτα στοιχείων ελαστικών
3. Πινακίδα προβλεπόμενη από τον νόμο

**ΣΗΜΕΪΩΣΗ:** Η δυνατότητα ρυμούλκησης είναι διαθέσιμη μόνο εάν το Model X διαθέτει το πακέτο ρυμούλκησης.

**⚠ ΠΡΟΕΙΔΟΠΟΪΣΗ:** Η υπερφόρτωση του Model X έχει αρνητικές επιπτώσεις στην πέδηση και τον χειρισμό, οι οποίες μπορεί να θέσουν σε κίνδυνο την ασφάλειά σας ή να προκαλέσουν ζημιά.

**⚠ ΠΡΟΣΟΧΗ:** Μην αποθηκεύετε ποτέ μεγάλες ποσότητες υγρών στο Model X. Μια σημαντική διαρροή μπορεί να προκαλέσει δυσλειτουργία στα ηλεκτρικά εξαρτήματα.

## Ετικέτα ρυμούλκησης

**ΣΗΜΕΪΩΣΗ:** Ανάλογα με την ημερομηνία κατασκευής του οχήματος, το Model X μπορεί να διαθέτει ή να μην διαθέτει ετικέτα ρυμούλκησης.

Η δυνατότητα ρυμούλκησης είναι διαθέσιμη μόνο εάν το Model X διαθέτει το πακέτο ρυμούλκησης. Εάν το όχημα διαθέτει πακέτο ρυμούλκησης, η ετικέτα ρυμούλκησης σας υποδεικνύει να ανατρέξετε στο εγχειρίδιο κατόχου για τις πιέσεις των ελαστικών που θα πρέπει να χρησιμοποιούνται κατά τη ρυμούλκηση τρέιλερ. Μην χρησιμοποιήσετε τις πιέσεις ελαστικών που αναγράφονται στην ετικέτα στοιχείων ελαστικών. Αντί γι' αυτό, ανατρέξτε στο θέμα "Ρυμούλκηση τρέιλερ" στην ενότητα "Οδήγηση" του εγχειριδίου κατόχου που εμφανίζεται στην οθόνη.

## ⚠ IMPORTANT!

For towing and high speed driving, please refer to  owner's manual for tire inflation pressure requirements.

## Ετικέτα στοιχείων ελαστικών

Η ετικέτα στοιχείων ελαστικών παρέχει:

- Τον μέγιστο αριθμό καθισμάτων επιβατών.
- Το μέγεθος των αρχικών ελαστικών.
- Τις πιέσεις πλήρωσης εν ψυχρώ για τα αρχικά μπροστινά και πίσω ελαστικά. Αυτές οι πιέσεις συνιστώνται για τη βελτιστοποίηση των χαρακτηριστικών οδήγησης και χειρισμού.

### Μορφή ετικέτας:

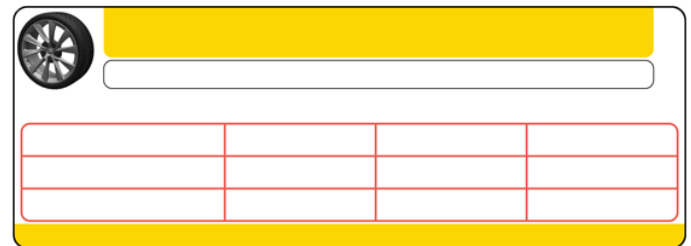

Μην αλλάζετε ποτέ αυτήν την ετικέτα, ακόμη και αν στο μέλλον χρησιμοποιείτε διαφορετικά ελαστικά.

**ΣΗΜΕΪΩΣΗ:** Εάν το Model X φορτωθεί στην πλήρη χωρητικότητά του, ελέγξτε ξανά όλα τα ελαστικά για να βεβαιωθείτε ότι είναι φουσκωμένα στα συνιστώμενα επίπεδα πίεσης.

**⚠ ΠΡΟΕΙΔΟΠΟΪΣΗ:** Οι πιέσεις των ελαστικών που αναγράφονται στην ετικέτα στοιχείων ελαστικών ΔΕΝ ΙΣΧΥΟΥΝ για τη ρυμούλκηση. Κατά τη ρυμούλκηση, η πίεση των ελαστικών πρέπει να είναι αυξημένη. Για πληροφορίες σχετικά με τις πιέσεις των ελαστικών που απαιτούνται κατά τη ρυμούλκηση, βλ. Ρυμούλκηση και αξεσουάρ στη σελίδα 120.

## Πινακίδα προβλεπόμενη από τον νόμο

Εκτός από τον αριθμό πλαισίου οχήματος (VIN), η προβλεπόμενη από τον νόμο πινακίδα παρέχει τα εξής στοιχεία:

- TPMLM - Μέγιστο τεχνικά αποδεκτό βάρος έμφορτου οχήματος. Το μέγιστο επιτρεπόμενο συνολικό βάρος του Model X. Αυτό υπολογίζεται ως το βάρος όλων των επιβατών, των υγρών και του φορτίου του Model X.





## Φόρτωση οχήματος

- TPMAM - Μέγιστο τεχνικά αποδεκτό βάρος επί του άξονα, για τον μπροστινό και τον πίσω άξονα. Το TPMAM είναι το μέγιστο καταναμημένο βάρος που μπορεί να υποστηρίξει κάθε άξονας.

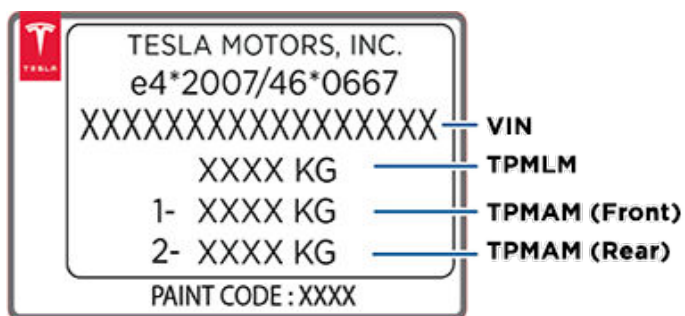

**ΠΡΟΣΟΧΗ:** Για να αποφύγετε την πρόκληση ζημιάς, μην φορτώνετε ποτέ το Model X έτσι ώστε να είναι βαρύτερο από το TPMLM ή να υπερβαίνει τα επιμέρους βάρη TPMAM.



## Εξωτερικές διαστάσεις

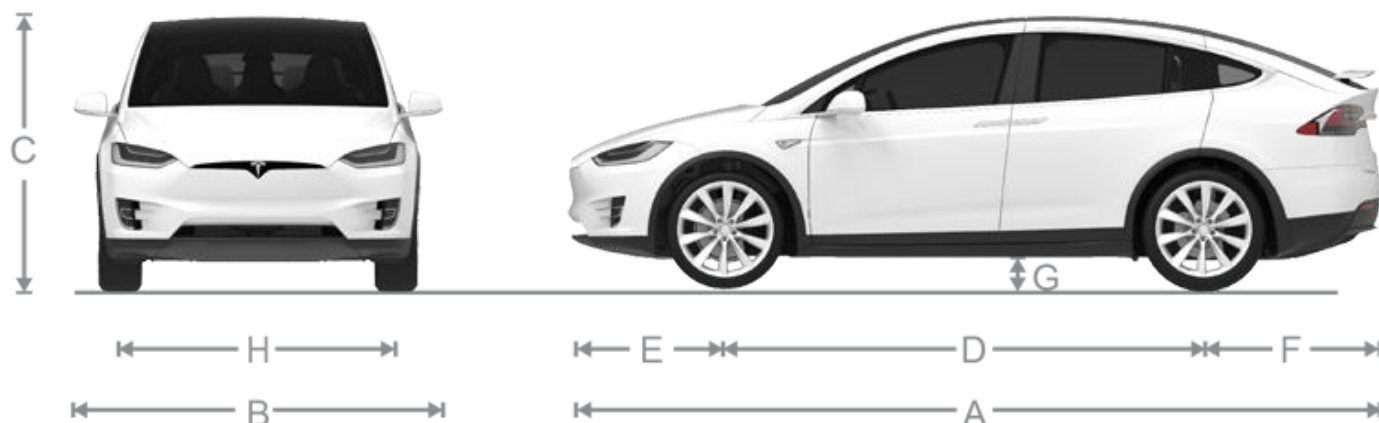

A	Συνολικό μήκος	198,9 in	5.052 mm
B	Συνολικό πλάτος (με τους καθρέφτες)	89,4 in	2.271 mm
	Συνολικό πλάτος (με τους καθρέφτες διπλωμένους)	81,6 in	2.072 mm
	Συνολικό πλάτος (χωρίς τους καθρέφτες)	78,7 in	1.999 mm
C	Συνολικό ύψος	66 in*	1.684 mm*
D	Μεταξόνιο	116,7 in	2.965 mm
E	Προεξέχον τμήμα - μπροστά	38,9 in	989 mm
F	Προεξέχον τμήμα - πίσω	43,2 in	1.098 mm
G	Απόσταση από το έδαφος:		
	Τυπική, με σκι	7 in	171 mm
	Τυπική, χωρίς σκι	7 in	183 mm
	Πολύ ψηλή, με σκι	8 in	211 mm
	Πολύ ψηλή, χωρίς σκι	9 in	223 mm
H	Μετατρόχιο - Μπροστά	67,1 in	1.705 mm
	Μετατρόχιο - Πίσω	67,3 in	1.710 mm

\*Οι τιμές είναι κατά προσέγγιση. Οι διαστάσεις μπορεί να διαφέρουν ανάλογα με τον προαιρετικό εξοπλισμό του οχήματος και διάφορους άλλους παράγοντες.

\*\*Το μετατρόχιο του οχήματος βασίζεται σε μετρήσεις στο κέντρο του τροχού.



**ΠΡΟΣΟΧΗ:** Ανάλογα με τη διαμόρφωση (όπως το ύψος ανάρτησης ή η επιλογή τροχού), η πόρτα χώρου αποσκευών του οχήματός σας μπορεί να ανοίξει έως περίπου 2,5 μέτρα. Βλ. [Ρύθμιση του ύψους ανοίγματος της πόρτας χώρου αποσκευών στη σελίδα 32](#) για να ρυθμίσετε την πόρτα του πίσω χώρου αποσκευών και να αποφύγετε την επαφή με χαμηλές οροφές ή άλλα αντικείμενα.



## Εσωτερικές διαστάσεις

Χώρος πάνω από το κεφάλι	Μπροστά Πίσω Τρίτη σειρά	41,7 in 40,9 in 37,1 in	1059 mm 1039 mm 942 mm
Χώρος ποδιών	Μπροστά Πίσω Τρίτη σειρά	41,2 in 38,4 in 32,7 in	1046 mm 975 mm 831 mm
Χώρος στην περιοχή των ώμων	Μπροστά Πίσω Τρίτη σειρά	60,7 in 56,8 in 40 in	1542 mm 1442 mm 1016 mm
Χώρος στην περιοχή των γοφών	Μπροστά Πίσω Τρίτη σειρά	55,6 in 59 in 38,5 in	1412 mm 1498 mm 978 mm

## Όγκος φορτίου

	Μπροστινός χώρος αποσκευών	Πίσω*	Σύνολο
<b>Επταθέσια οχήματα</b>	6,6 cu ft (187 L)	76,5 cu ft (2166 L)**	83,1 cu ft (2353 L)
<b>Εξαθέσια οχήματα</b>	6,6 cu ft (187 L)	70,7 cu ft (2002 L)**	77,3 cu ft (2189 L)
<b>Πενταθέσια οχήματα</b>	6,6 cu ft (187 L)	81,2 cu ft (2299,5 L)**	87,8 cu ft (2486,5 L)

\* Μέγιστος όγκος φορτίου πίσω από τα καθίσματα της μπροστινής σειράς. Περιλαμβάνει τον χώρο αποσκευών των 12.6 κυβ. ποδιών (357 L) στον πίσω χώρο αποσκευών (χώρος πίσω από τα καθίσματα της τρίτης σειράς, εάν υπάρχουν).

\*\* Με τα καθίσματα της δεύτερης σειράς τοποθετημένα τέρμα μπροστά ή/και αναδιπλωμένα.



## Τύπος κινητήρα

Κινητήρας	Προδιαγραφές
Μπροστινός κινητήρας	Σύγχρονος κινητήρας AC με μόνιμο μαγνήτη, υγρόψυκτος, με σύστημα μετάδοσης κίνησης μεταβλητής συχνότητας
Πίσω κινητήρας	Επαγωγικός κινητήρας AC, υγρόψυκτος, με σύστημα μετάδοσης κίνησης μεταβλητής συχνότητας
Ονομαστική τάση	320 Volt

## Σύστημα μετάδοσης

Τύπος	Προδιαγραφές
Τύπος	Με σταθερό γρανάζι μονής ταχύτητας
Συνολικός λόγος τελικής μετάδοσης	Μικρός κινητήρας: 9,0:1 Μεγάλος κινητήρας: 9,7:1
Όπισθεν	Κίνηση όπισθεν με τον κινητήρα, περιορισμός ταχύτητας έως τα 24 km/h

## Σύστημα διεύθυνσης

Σύστημα διεύθυνσης	Προδιαγραφές
Τύπος	Μεταβλητή κρεμαγιέρα με ηλεκτρονικά ελεγχόμενο υδραυλικό σύστημα διεύθυνσης, με ευαισθησία στην ταχύτητα
Αριθμός στροφών από τη μία θέση κλειδώματος στην άλλη	2,33
Κύκλος στρόφης (από κράσπεδο σε κράσπεδο)	40,3 ft/12,3 m

## Φρένα

Φρένα	Προδιαγραφές
Τύπος	Σύστημα αντιμπλοκαρίσματος τροχών (ABS) στους 4 τροχούς με ηλεκτρονική κατανομή δύναμης πέδησης, ενσωματωμένο προηγμένο σύστημα ελέγχου ευστάθειας και σύστημα πέδησης με ανάκτηση ενέργειας που ενεργοποιείται από το ηλεκτρονικό πεντάλ γκαζιού
Διάμετροι ρότορα (αεριζόμενοι)	Μπροστά: 13,98"/355 mm Πίσω: 14,37"/365 mm
Πάχος μπροστινού ρότορα	Καινούργιος: 1,26"/32 mm Όριο σέρβις: 1,18"/30 mm
Πάχος πίσω ρότορα	Καινούργιος: 1,10"/28 mm Όριο σέρβις: 1,02"/26 mm
Πάχος τακακιών μπροστινών φρένων (χωρίς την πίσω πλάκα)	0,346"/8,8 mm



## Υποσυστήματα

Φρένα	Προδιαγραφές
Πάχος τακακιών πίσω φρένων (χωρίς την πίσω πλάκα)	0,354"/9 mm
Φρένο στάθμευσης	Δαγκάνες ηλεκτρικά ενεργοποιούμενου φρένου στάθμευσης
Ζεύγος τριβής δίσκων φρένων	Μπροστά: 0,31"/8 mm
	Πίσω: 0,28"/7 mm

## Ανάρτηση

Ανάρτηση	Προδιαγραφές
Μπροστά	Ανεξάρτητη, διπλό ψαλίδι με εικονικό άξονα περιστροφής
Πίσω	Ανεξάρτητη, διπλό ψαλίδι με εικονικό άξονα περιστροφής

## Μπαταρία - Χαμηλή τάση

Μπαταρία - Χαμηλή τάση	Προδιαγραφές
Ονομαστική χωρητικότητα	33 αμπερώρια και άνω
Τάση και πολικότητα	Χαμηλή τάση γείωση στον αρνητικό πόλο (-)

## Μπαταρία υψηλής τάσης

Μπαταρία υψηλής τάσης	Προδιαγραφές
Τύπος	Υγρόψυκτη, ιόντων λιθίου (Li-ion)
Εύρος θερμοκρασιών	Μην εκθέτετε το Model X σε θερμοκρασίες περιβάλλοντος πάνω από 60° C ή κάτω από -30° C για περισσότερες από 24 ώρες.





## Προδιαγραφές ζαντών (εργοστασιακές)

Τύπος ζάντας	Διαστάσεις	Μετατόπιση
20" για όλες τις εποχές - Μπροστά	20 x 9.0J	1,575" (40 mm)
20" για όλες τις εποχές - Πίσω	20 x 9.5J	1,378" (35 mm)
20" θερινά - Μπροστά	20 x 9.0J	1,575" (40 mm)
20" θερινά - Πίσω	20 x 10.0J	1,378" (35 mm)
22" θερινά - Μπροστά	22 x 9.0J	1,575" (40 mm)
22" θερινά - Πίσω	22 x 10.0J	1,378" (35 mm)
Ροπή σύσφιξης μπουλονιών ασφαλείας		129 lb.ft (175 Nm)
Μέγεθος υποδοχής μπουλονιών ασφαλείας		21 mm

**ΣΗΜΕΙΩΣΗ:** Για οδηγίες σχετικά με τον τρόπο χρήσης του γρύλου/ανυψωτήρα του Model X, βλ. [Ανύψωση με ανυψωτικό και ανύψωση με γρύλο στη σελίδα 253](#).

## Προδιαγραφές ελαστικών (εργοστασιακές)

Τύπος ελαστικού	Διαστάσεις	Δείκτης φορτίου/Ονομαστική ταχύτητα
20" - Michelin - Μπροστά	255/45R20	105/Y
20" - Michelin - Πίσω	275/45R20	110/Y
22" - Continental, Goodyear ή Pirelli - Μπροστά	265/35R22	102/W
22" - Continental, Goodyear ή Pirelli - Πίσω	285/35R22	106/W

Ανατρέξτε στις πιέσεις ελαστικών που αναγράφονται στην ετικέτα στοιχείων ελαστικών. Αυτή η ετικέτα βρίσκεται στην κολόνα της πόρτας του οδηγού και είναι ορατή όταν η πόρτα του οδηγού είναι ανοιχτή (βλ. [Διατήρηση της πίεσης των ελαστικών στη σελίδα 238](#)).

Μπορείτε να προμηθευτείτε χειμερινά ελαστικά από ένα κέντρο σέρβις της Tesla. Μπορεί επίσης να διατίθενται για αγορά στον ιστότοπο της Tesla.



## Κατανόηση των σημάνσεων των ελαστικών

Σύμφωνα με τη νομοθεσία, οι κατασκευαστές ελαστικών πρέπει να τοποθετούν τυποποιημένες πληροφορίες στο πλευρικό τοίχωμα όλων των ελαστικών. Αυτές οι πληροφορίες προσδιορίζουν και περιγράφουν τα βασικά χαρακτηριστικά του ελαστικού.



1. **Κατηγορία ελαστικού:** Το γράμμα P υποδεικνύει ότι το ελαστικό προορίζεται για επιβατικά οχήματα.
2. **Πλάτος ελαστικού:** Αυτός ο τριψήφιος αριθμός είναι το πλάτος (σε χιλιοστά) του ελαστικού, από το άκρο του ενός πλευρικού τοιχώματος έως το άκρο του άλλου πλευρικού τοιχώματος.
3. **Αναλογία διαστάσεων:** Αυτός ο διψήφιος αριθμός είναι το ύψος του πλευρικού τοιχώματος ως ποσοστό του πλάτους του πέλματος. Επομένως, εάν το πλάτος πέλματος είναι 205 mm και η αναλογία διαστάσεων είναι 50, το ύψος του πλευρικού τοιχώματος είναι 102 mm.
4. **Κατασκευή ελαστικού:** Το γράμμα R υποδεικνύει ότι το ελαστικό έχει κατασκευή με διάταξη ακτινωτών λινών Radial.
5. **Διάμετρος ζάντας:** Αυτός ο διψήφιος αριθμός είναι η διάμετρος της ζάντας σε ίντσες.
6. **Δείκτης φορτίου:** Αυτός ο διψήφιος ή τριψήφιος αριθμός είναι το βάρος που μπορεί να υποστηρίξει κάθε ελαστικό. Αυτός ο αριθμός δεν περιλαμβάνεται πάντα στη σήμανση του ελαστικού.



7. **Ονομαστική ταχύτητα:** Όταν αναφέρεται, υποδεικνύει τη μέγιστη ταχύτητα (σε mph) με την οποία μπορεί να χρησιμοποιηθεί το ελαστικό για παρατεταμένες χρονικές περιόδους. Q=99 mph (160 km/h), R=106 mph (170 km/h), S=112 mph (180 km/h), T=118 mph (190 km/h), U=124 mph (200 km/h), H=130 mph (210 km/h), V=149 mph (240 km/h), W=168 mph (270 km/h), Y=186 mph (300 km/h), (Y)=ανώτατη ταχύτητα οχήματος (υπερβαίνει τη διαβάθμιση "Y").
8. **Σύνθεση και υλικά κατασκευής των ελαστικών:** Ο αριθμός των λινών στην περιοχή του πέλματος και στην περιοχή του πλευρικού τοιχώματος υποδηλώνει πόσα στρώματα υλικού με επικάλυψη από καουτσούκ αποτελούν τη δομή του ελαστικού. Παρέχονται επίσης πληροφορίες σχετικά με τον τύπο των υλικών που έχουν χρησιμοποιηθεί.
9. **Μέγιστο φορτίο ελαστικού:** Το μέγιστο φορτίο που μπορεί να φέρει το ελαστικό.
10. **Μέγιστη επιτρεπόμενη πίεση φουσκώματος:** Αυτή η πίεση δεν θα πρέπει να χρησιμοποιείται για την κανονική οδήγηση.
11. **Αριθμός αναγνώρισης ελαστικού DOT Η.Π.Α. (ΤΙΝ):** Ξεκινά με τα γράμματα DOT και υποδεικνύει ότι το ελαστικό πληροί όλα τα ομοσπονδιακά πρότυπα των Η.Π.Α. Τα επόμενα 2 ψηφία/γράμματα αντιπροσωπεύουν τον κωδικό της εργοστασιακής μονάδας παραγωγής και τα τελευταία 4 ψηφία αντιπροσωπεύουν την εβδομάδα και το έτος παραγωγής του ελαστικού. Για παράδειγμα, ο αριθμός 1712 αντιπροσωπεύει τη 17η εβδομάδα του 2012. Οι άλλοι αριθμοί είναι κωδικοί μάρκετινγκ που χρησιμοποιούνται κατά την κρίση του κατασκευαστή. Αυτές οι πληροφορίες μπορούν να χρησιμοποιηθούν για επικοινωνία με τους καταναλωτές, σε περίπτωση που απαιτηθεί ανάκληση του ελαστικού λόγω ελαττώματος.
12. **Βαθμός φθοράς πέλματος:** Ο αριθμός αυτός υποδεικνύει τον ρυθμό φθοράς του ελαστικού. Όσο μεγαλύτερος είναι ο βαθμός φθοράς πέλματος, τόσο περισσότερος χρόνος χρειάζεται για να φθαρεί το πέλμα. Ένα ελαστικό με βαθμό φθοράς 400, για παράδειγμα, έχει διπλάσια διάρκεια ζωής από ένα ελαστικό με βαθμό φθοράς 200.
13. **Βαθμός πρόσφυσης:** Υποδεικνύει την ικανότητα ακινητοποίησης ενός ελαστικού σε βρεγμένους δρόμους. Τα ελαστικά υψηλότερου βαθμού πρόσφυσης θα πρέπει να επιτρέπουν την ακινητοποίηση του οχήματος σε μικρότερη απόσταση απ' ό,τι τα ελαστικά χαμηλότερου βαθμού πρόσφυσης. Οι βαθμοί πρόσφυσης, από τον υψηλότερο έως τον χαμηλότερο, αναφέρονται ως AA, A, B και C.
14. **Κατηγορία θερμοκρασίας:** Η αντοχή του ελαστικού στη θερμότητα χαρακτηρίζεται με τις κατηγορίες A, B ή C, όπου το A υποδηλώνει τη μεγαλύτερη αντοχή. Αυτή η διαβάθμιση προβλέπεται για σωστά φουσκωμένα ελαστικά που χρησιμοποιούνται εντός των ορίων ταχύτητας και φορτίου.



# Οδηγίες για τους μεταφορείς

## ΜΗΝ ΜΕΤΑΦΕΡΕΤΕ ΤΟ ΟΧΗΜΑ ΜΕ ΤΟΥΣ ΤΡΟΧΟΥΣ ΝΑ ΑΚΟΥΜΠΟΥΝ ΣΤΟ ΕΔΑΦΟΣ

Ο μπροστινός κινητήρας στο Model X παράγει ηλεκτρική ενέργεια όταν σπινάρουν οι τροχοί. Οποιαδήποτε μεταφορά του Model X πρέπει να γίνεται χωρίς να ακουμπά κανένα από τα τέσσερα ελαστικά στο έδαφος. Βεβαιωθείτε ότι τα ελαστικά δεν μπορούν να σπινάρουν οποιαδήποτε στιγμή κατά τη διάρκεια της μεταφοράς.

**⚠️ ΠΡΟΕΙΔΟΠΟΪΣΗ:** ΜΗΝ ΜΕΤΑΦΕΡΕΤΕ ΠΟΤΕ ΤΟ ΟΧΗΜΑ ΜΕ ΤΑ ΕΛΑΣΤΙΚΑ ΣΕ ΘΕΣΗ ΟΠΟΥ ΜΠΟΡΕΙ ΝΑ ΣΠΙΝΑΡΟΥΝ. ΑΥΤΟ ΜΠΟΡΕΙ ΝΑ ΠΡΟΚΑΛΕΣΕΙ ΣΗΜΑΝΤΙΚΗ ΖΗΜΙΑ ΚΑΙ ΥΠΕΡΘΕΡΜΑΝΣΗ. ΣΕ ΣΠΑΝΙΕΣ ΠΕΡΙΠΤΩΣΕΙΣ, Η ΥΠΕΡΒΟΛΙΚΗ ΥΠΕΡΘΕΡΜΑΝΣΗ ΜΠΟΡΕΙ ΝΑ ΠΡΟΚΑΛΕΣΕΙ ΑΝΑΦΛΕΞΗ ΤΩΝ ΓΥΡΩ ΕΞΑΡΤΗΜΑΤΩΝ.



Μην μεταφέρετε το Model X χρησιμοποιώντας μεθόδους που δεν προβλέπονται από την Tesla. Τηρείτε τις οδηγίες που παρέχονται στις ακόλουθες ενότητες και ακολουθείτε όλες τις προειδοποιήσεις και τις συστάσεις προσοχής που παρέχονται. Η εγγύηση δεν καλύπτει ζημιές που μπορεί να προκληθούν από τη μεταφορά του οχήματος με ακατάλληλο τρόπο.

**ΣΗΜΕΪΩΣΗ:** Η Tesla δεν έχει καμία υποχρέωση ή ευθύνη αποζημίωσης για υπηρεσίες που δεν παρέχονται μέσω της οδικής βοήθειας της Tesla.

## Εγκεκριμένες μέθοδοι μεταφοράς

**ΣΗΜΕΪΩΣΗ:** Τα ελαστικά επιτρέπεται να περιστραφούν αργά (ταχύτητα κάτω από 5 km/h) και για πολύ μικρές αποστάσεις (μικρότερες από 10 μέτρα) μόνο όταν είναι ενεργοποιημένη η λειτουργία Transport Mode (βλ. [Ενεργοποίηση της λειτουργίας Transport Mode στη σελίδα 269](#)) κατά το ανέβασμα του οχήματος με βαρούλκο πάνω σε γερανό μεταφοράς ή κατά την εξαγωγή του από χώρο στάθμευσης για αλλαγή θέσης. Η υπέρβαση αυτών των ορίων μπορεί να οδηγήσει σε σημαντική ζημιά και υπερθέρμανση, η οποία δεν καλύπτεται από την εγγύηση.

Η συνιστώμενη μέθοδος μεταφοράς του Model X είναι με επίπεδη ρυμούλκα ή άλλο συγκρίσιμο όχημα. Όταν χρησιμοποιείται γερανός μεταφοράς, το όχημα μπορεί να είναι στραμμένο είτε προς τα εμπρός είτε προς τα πίσω.



Εάν το Model X πρέπει να μεταφερθεί χωρίς γερανό μεταφοράς, πρέπει να χρησιμοποιηθούν ανυψωτήρες και τροχήλατες πλατφόρμες για να διασφαλιστεί ότι κανένας από τους τέσσερις τροχούς δεν ακουμπά στο έδαφος. Η μέθοδος αυτή επιτρέπεται να χρησιμοποιηθεί μόνο για μια μέγιστη απόσταση 55 χλμ. και δεν πρέπει να γίνεται υπέρβαση της ονομαστικής ταχύτητας που ορίζει ο κατασκευαστής των τροχήλατων πλατφορμών. Με αυτήν τη μέθοδο, η Tesla συνιστά το όχημα να είναι στραμμένο προς τα εμπρός, έτσι ώστε οι μπροστινοί τροχοί να είναι ανυψωμένοι και οι πίσω τροχοί να ακουμπούν στις τροχήλατες πλατφόρμες.

**ΣΗΜΕΪΩΣΗ:** Η μεταφορά του Model X με τους μπροστινούς τροχούς πάνω σε τροχήλατες πλατφόρμες δεν συνιστάται, αλλά μπορεί να γίνει εάν εφαρμοστεί εξωτερικό κλειδίωμα στο τιμόνι και δοθεί προσοχή ώστε να εμποδιστεί το σπινάρισμα των μπροστινών τροχών. ΜΗΝ ΜΕΤΑΦΕΡΕΤΕ ΤΟ ΟΧΗΜΑ ΕΑΝ ΥΠΑΡΧΕΙ ΟΠΟΙΑΔΗΠΟΤΕ ΠΙΘΑΝΟΤΗΤΑ ΣΠΙΝΑΡΙΣΜΑΤΟΣ ΤΩΝ ΜΠΡΟΣΤΙΝΩΝ ΤΡΟΧΩΝ.



**⚠️ ΠΡΟΣΟΧΗ:** Ενεργοποιήστε τη λειτουργία Transport Mode (βλ. [Ενεργοποίηση της λειτουργίας Transport Mode στη σελίδα 269](#)) πριν τη ρυμούλκηση του Model X με το βαρούλκο πάνω στην επίπεδη ρυμούλκα (βλ. [Ρυμούλκηση πάνω στην επίπεδη ρυμούλκα - Με κρίκο ρυμούλκησης στη σελίδα 269](#)). Εάν δεν είναι διαθέσιμη η λειτουργία Transport Mode ή δεν είναι δυνατή η πρόσβαση στην οθόνη αφής, πρέπει να χρησιμοποιηθούν τροχήλατες πλατφόρμες αυτόματης φόρτωσης ή τροχοπέδιλα για τη φόρτωση του οχήματος στην εγκεκριμένη θέση μεταφοράς. Η Tesla δεν φέρει ευθύνη για οποιεσδήποτε ζημιές που μπορεί να προκληθούν από ή κατά τη μεταφορά του Model X, συμπεριλαμβανομένων των ζημιών σε προσωπικά περιουσιακά στοιχεία ή ζημιών που μπορεί να προκληθούν από τη χρήση τροχήλατων πλατφορμών αυτόματης φόρτωσης ή τροχοπέδων.





**⚠ ΠΡΟΕΙΔΟΠΟΪΣΗ:** Model X είναι εξοπλισμένο με εξαρτήματα υψηλής τάσης, τα οποία μπορεί να τεθούν σε κίνδυνο σε περίπτωση σύγκρουσης (βλ. [Εξαρτήματα υψηλής τάσης στη σελίδα 217](#)). Πριν από τη μεταφορά του Model X, είναι σημαντικό να θεωρήσετε ότι αυτά τα εξαρτήματα είναι ενεργοποιημένα. Πρέπει να ακολουθείτε πάντα τις προφυλάξεις ασφαλείας για τις υψηλές τάσεις (χρήση μέσω ατομικής προστασίας κ.λπ.), μέχρι να αξιολογήσουν το όχημα οι επαγγελματίες του συστήματος αντιμετώπισης έκτακτων περιστατικών και να επιβεβαιώσουν με ακρίβεια ότι όλα τα συστήματα υψηλής τάσης δεν είναι πλέον ενεργοποιημένα. Σε αντίθετη περίπτωση, μπορεί να προκληθεί σοβαρός τραυματισμός.

## Απενεργοποιήστε το σύστημα αερανάρτησης με αυτόματη οριζοντίωση

Εάν το Model X διαθέτει σύστημα αερανάρτησης, οριζοντιώνεται αυτόματα, ακόμα και όταν είναι απενεργοποιημένο. Για να αποφύγετε την πρόκληση ζημιάς, πρέπει να ενεργοποιήσετε τη λειτουργία Jack Mode για να απενεργοποιήσετε την αυτόματη οριζοντίωση:

1. Αγγίξτε τις επιλογές **Controls > Suspension** στην οθόνη αφής.
2. Πατήστε το πεντάλ φρένου και μετά αγγίξτε τη ρύθμιση **Very High** για να μεγιστοποιήσετε το ύψος.
3. Αγγίξτε τις επιλογές **Controls > Service > Jack Mode**.

**ΣΗΜΕΪΩΣΗ:** Η λειτουργία Jack Mode ακυρώνεται όταν η ταχύτητα οδήγησης υπερβεί τα 7 kph.

**⚠ ΠΡΟΕΙΔΟΠΟΪΣΗ:** Εάν δεν ενεργοποιηθεί η λειτουργία Jack Mode σε ένα όχημα που διαθέτει σύστημα αερανάρτησης, το όχημα μπορεί να μετακινηθεί κατά τη μεταφορά και να προκληθεί σημαντική ζημιά.

## Ενεργοποίηση της λειτουργίας Transport Mode

Η λειτουργία Transport Mode διατηρεί το φρένο στάθμευσης απενεργοποιημένο κατά τη ρυμούλκηση του Model X με βαρούλκο πάνω σε γερανό μεταφοράς. Όταν είναι ενεργή η λειτουργία Transport Mode, εμφανίζεται ένα μήνυμα που υποδεικνύει ότι το όχημα θα παραμείνει ελεύθερο να κυλίσει. Για την ενεργοποίηση της λειτουργίας Transport Mode, απαιτούνται τα εξής:

- Χαμηλή τάση απαιτείται ηλεκτρική τροφοδοσία. Δεν μπορείτε να χρησιμοποιήσετε την οθόνη αφής για να ενεργοποιήσετε τη λειτουργία Transport Mode, εάν το Model X δεν τροφοδοτείται με ρεύμα.
- Model X πρέπει να εντοπίσει ένα keyfob. Η λειτουργία Transport Mode είναι διαθέσιμη μόνο όταν ανιχνευτεί keyfob.

- Βεβαιωθείτε ότι το όχημα δεν είναι συνδεδεμένο σε φορτιστή. Η λειτουργία Transport Mode δεν είναι διαθέσιμη αν το Model X είναι ακόμα συνδεδεμένο.

Για να ενεργοποιήσετε τη λειτουργία Transport Mode:

1. Βεβαιωθείτε ότι είναι επιλεγμένη η σχέση στάθμευσης.
2. Τοποθετήστε τάκους στα ελαστικά ή βεβαιωθείτε ότι το Model X είναι στερεωμένο.
3. Πατήστε παρατεταμένα το πεντάλ φρένου και, στη συνέχεια, αγγίξτε στην οθόνη αφής τις επιλογές **Controls > Service > Towing**. Στην οθόνη αφής εμφανίζεται ένα μήνυμα που σας υπενθυμίζει τον σωστό τρόπο μεταφοράς του Model X.
4. Αγγίξτε το στοιχείο **Enter Transport Mode**. Το κουμπί γίνεται μπλε για να υποδείξει ότι το Model X είναι πλέον στη λειτουργία Transport Mode. Model X είναι πλέον ελεύθερο να κυλίσει και μπορείτε να το μετακινήσετε αργά (όχι γρηγορότερα από την ταχύτητα βάδισης) σε μικρές αποστάσεις ή να το ρυμουλκήσετε με βαρούλκο (για παράδειγμα, πάνω σε γερανό).

Για να ακυρώσετε τη λειτουργία Transport Mode, αγγίξτε ξανά την επιλογή **Exit Transport Mode** ή αλλάξτε το Model X στη θέση στάθμευσης. Εάν το κλειδί του τηλεφώνου σας δεν εντοπιστεί, η ακύρωση της λειτουργίας Transport Mode απενεργοποιεί το Model X. Μπορεί να χρειαστείτε την κάρτα-κλειδί σας για να επανεκκινήσετε το όχημά σας.

**ΣΗΜΕΪΩΣΗ:** Εάν το Model X χάσει την ηλεκτρική τροφοδοσία χαμηλή τάση μετά από την ενεργοποίηση της λειτουργίας μεταφοράς, η λειτουργία μεταφοράς ακυρώνεται.

**⚠ ΠΡΟΣΟΧΗ:** Εάν το ηλεκτρικό σύστημα δεν λειτουργεί, οπότε δεν μπορείτε να χρησιμοποιήσετε την οθόνη αφής για να ενεργοποιήσετε τη λειτουργία Transport Mode, χρησιμοποιήστε τροχήλατες πλατφόρμες αυτόματης φόρτωσης ή τροχοπέδιλα. Προτού το κάνετε αυτό, πρέπει πάντα να ελέγχετε τις προδιαγραφές του κατασκευαστή και τη συνιστώμενη ικανότητα φόρτωσης.

## Ρυμούλκηση πάνω στην επίπεδη ρυμούλκα - Με κρίκο ρυμούλκησης

1. Εντοπίστε τον κρίκο ρυμούλκησης.
2. Αφαιρέστε το κάλυμμα του κρίκου ρυμούλκησης. Τοποθετήστε ένα μικρό κατσαβίδι με επίπεδη μύτη στη σχισμή στο πάνω μέρος του καλύμματος και χρησιμοποιήστε το προσεκτικά ως μοχλό για να απελευθερώσετε το κάλυμμα από το πάνω κλιπ.





## Οδηγίες για τους μεταφορείς



**ΣΗΜΕΪΩΣΗ:** Φυλάξτε το κάλυμμα του κρίκου ρυμούλκησης σε ασφαλές σημείο, ώστε να μπορέσετε να το επανατοποθετήσετε όταν ολοκληρωθεί η ρυμούλκηση.

3. Τοποθετήστε πλήρως τον κρίκο ρυμούλκησης στο άνοιγμα και γυρίστε τον προς τα αριστερά μέχρι να στερεωθεί καλά.



4. Στερεώστε το συρματόσχοινο του βαρούλκου στον κρίκο ρυμούλκησης.

**ΠΡΟΣΟΧΗ:** Προτού ξεκινήσετε τη ρυμούλκηση, βεβαιωθείτε ότι ο κρίκος ρυμούλκησης έχει στερεωθεί καλά.

5. Ενεργοποιήστε τη λειτουργία Transport Mode αγγίζοντας τις επιλογές **Controls > Service > Towing**.

6. Τραβήξτε αργά το Model X πάνω στην επίπεδη ρυμούλκα.

### Ρυμούλκηση πάνω στην επίπεδη ρυμούλκα - Χωρίς κρίκο ρυμούλκησης

**ΠΡΟΣΟΧΗ:** Για να αποφευχθεί η πρόκληση ζημιάς, η ρυμούλκηση του οχήματος πάνω σε γερανό μεταφοράς πρέπει να γίνεται με έναν σωστά τοποθετημένο κρίκο ρυμούλκησης. Σε περίπτωση χρήσης του σασί, του πλαισίου ή των εξαρτημάτων της ανάρτησης για τη ρυμούλκηση του οχήματος, μπορεί να προκληθεί ζημιά.

**ΠΡΟΕΙΔΟΠΟΪΣΗ:** Εάν το όχημα μετακινηθεί πάνω στον γερανό μεταφοράς χωρίς κρίκο ρυμούλκησης, θα πρέπει να γίνει έλεγχος όλων των στοιχείων στερέωσης της ανάρτησης για σωστή ροπή και επιθεώρηση όλων των εξαρτημάτων, προτού το οδηγήσετε ξανά. Εάν κάποιο στοιχείο στερέωσης είναι χαλαρό ή εάν βρεθεί οποιαδήποτε ζημιά, θα πρέπει να γίνει αντικατάσταση των σχετικών εξαρτημάτων.

Συνιστάται ιδιαίτερα να συνδέετε το βαρούλκο στον κρίκο ρυμούλκησης του οχήματος όπως περιγράφεται παραπάνω. Ωστόσο, εάν προκύψει περίπτωση στην οποία ο κρίκος ρυμούλκησης δεν είναι διαθέσιμος (απώλεια, τοποθέτηση σε μη εντοπίσιμο σημείο κ.λπ.), οι παρακάτω οδηγίες περιγράφουν τον τρόπο στερέωσης μιάντων ρυμούλκησης.

1. Τοποθετήστε τους μιάντες ρυμούλκησης σε κάθε έναν από τους κάτω βραχίονες της ανάρτησης κάτω από το μπροστινό μέρος του οχήματος.



2. Για να μην προκληθεί ζημιά στο κάτω μέρος του αμαξώματος, τοποθετήστε ένα προστατευτικό φράγμα (για παράδειγμα, ένα κομμάτι ξύλου) ανάμεσα στον μιάντα ρυμούλκησης και το κάτω μέρος του αμαξώματος.

3. Ενεργοποιήστε τη λειτουργία Transport Mode αγγίζοντας τις επιλογές **Controls > Service > Towing**.

4. Τραβήξτε αργά το Model X πάνω στον γερανό μεταφοράς.



## Στερέωση των ελαστικών

Τα ελαστικά του οχήματος πρέπει να στερεώνονται στον γερανό μεταφοράς με τη μέθοδο πρόσδεσης οκτώ σημείων.

- Βεβαιωθείτε ότι τα μεταλλικά εξαρτήματα των ιμάντων πρόσδεσης δεν έρχονται σε επαφή με βαμμένες επιφάνειες ή με την επιφάνεια των τροχών.
- Μην τοποθετείτε ιμάντες πρόσδεσης πάνω από τμήματα του αμαξώματος ή μέσα από τους τροχούς.

**!** **ΠΡΟΣΟΧΗ:** Η στερέωση των ιμάντων πρόσδεσης στο σασί, στην ανάρτηση ή σε άλλα τμήματα του αμαξώματος του οχήματος μπορεί να προκαλέσει ζημιά.



## Εάν το όχημα δεν έχει ρεύμα

Εάν στο Model X δεν υπάρχει ηλεκτρική τροφοδοσία χαμηλής τάσης, ακολουθήστε τα παρακάτω βήματα για να ανοίξετε το καπό ή για να εκκινήσετε το όχημα με βοηθητική παροχή ρεύματος στην μπαταρία χαμηλής τάσης.

1. Ανοίξτε το καπό. Βλ. [Άνοιγμα του καπό όταν δεν υπάρχει ηλεκτρική τροφοδοσία στη σελίδα 275](#) για περισσότερες πληροφορίες σχετικά με το άνοιγμα του καπό εάν το όχημα δεν έχει ισχύ.
2. Εκκινήστε την μπαταρία του χαμηλής τάσης με βοηθητική μπαταρία (βλ. [Εκκίνηση με βοηθητική μπαταρία στη σελίδα 276](#))

**ΣΗΜΕΪΩΣΗ:** Πάροχοι ρυμούλκησης: Βλ. [Εξάντληση της εμβέλειας στη σελίδα 274](#) για περισσότερες πληροφορίες σχετικά με τη μεταφορά του οχήματος σε σταθμό φόρτισης και την προετοιμασία του οχήματος για φόρτιση.



## Επικοινωνία με την Οδική βοήθεια της Tesla

Η Οδική βοήθεια της Tesla είναι διαθέσιμη 24 ώρες την ημέρα, 365 ημέρες τον χρόνο, για όλη τη διάρκεια της περιόδου εγγύησης. Η Οδική βοήθεια της Tesla είναι επίσης διαθέσιμη για να συνομιλήσετε με επαγγελματίες οδικής βοήθειας που μπορούν να απαντήσουν σε τυχόν ερωτήσεις και να εξηγήσουν τη σωστή διαδικασία μεταφοράς του οχήματός σας.

Κατά την επικοινωνία με την Οδική βοήθεια της Tesla, θα πρέπει να παρέχετε τα εξής:

- Τον αριθμό πλαισίου οχήματος (VIN). Ο αριθμός πλαισίου οχήματος (VIN) εμφανίζεται όταν αγγίζετε τα στοιχεία **Controls > Software**. Μπορείτε επίσης να δείτε τον αριθμό πλαισίου οχήματος (VIN), κοιτάζοντας από την πλευρά του οδηγού στο παρμπρίζ.
- Την ακριβή τοποθεσία που βρίσκεστε.
- Τη φύση του προβλήματος.

Εάν είναι διαθέσιμη στην περιοχή σας, μπορείτε επίσης να επισπεύσετε το αίτημά σας, επιλέγοντας Roadside Assistance στην εφαρμογή Tesla για κινητά.

**ΣΗΜΕΪΩΣΗ:** Για λεπτομερή περιγραφή της πολιτικής Οδικής βοήθειας της Tesla, μεταβείτε στη σελίδα υποστήριξης στον ιστότοπο της Tesla για την περιοχή σας.

### Αριθμοί τηλεφώνου για τη συγκεκριμένη χώρα

**ΣΗΜΕΪΩΣΗ:** Ο αριθμός τηλεφώνου είναι επίσης διαθέσιμος με το άγγιγμα των στοιχείων **Controls > Service**.

Χώρα	Αριθμός τηλεφώνου
Ανδόρα	<b>Με χρέωση:</b> +31 (0)137 99 95 01
Αυστρία	<b>Τοπικός:</b> +43 720 880 470
Βέλγιο	<b>Τοπικός:</b> +32 38 08 1782
Βουλγαρία	<b>Τοπικός:</b> +359 2 492 5455
Κροατία	<b>Τοπικός:</b> +385 1 7776 417
Κύπρος	<b>Τοπικός:</b> +357 22 030915
Δημοκρατία της Τσεχίας	<b>Τοπικός:</b> +420 228 882 612
Δανία	<b>Τοπικός:</b> +45 89 88 69 84
Εσθονία	<b>Τοπικός:</b> +372 880 3141
Φινλανδία	<b>Τοπικός:</b> +358 9 4272 5040
Γαλλία (Κορσική)	<b>Τοπικός:</b> +33 9 70 73 08 50
Γερμανία	<b>Τοπικός:</b> +49 (0) 30 700 149 725
Γιβραλτάρ	<b>Με χρέωση:</b> +31 (0)137 99 95 13
Ελλάδα	<b>Τοπικός:</b> +30 21 11 98 4867
Ουγγαρία	<b>Τοπικός:</b> +36 1 700 8549
Ισλανδία	<b>Με χρέωση:</b> +354 539 5037
Ιρλανδία	<b>Τοπικός:</b> +353 1 513 4727
Ιταλία (Σικελία, Σαρδηνία και Πόλη του Βατικανού)	<b>Τοπικός:</b> +39 0 694 801252
Λετονία	<b>Τοπικός:</b> +371 6785 9774
Λιχτενστάιν	<b>Με χρέωση:</b> +31 (0)137 99 95 20
Λιθουανία	<b>Τοπικός:</b> +370 5 214 0649
Λουξεμβούργο	<b>Τοπικός:</b> +352 27 86 14 16
Μάλτα	<b>Τοπικός:</b> +31 (0)137 99 88 20

# Επικοινωνία με την Οδική βοήθεια της Tesla



Χώρα	Αριθμός τηλεφώνου
Μονακό	<b>Με χρέωση:</b> +31 (0)137 99 95 24
Ολλανδία	<b>Τοπικός:</b> +31 (0)137 99 95 25
Νορβηγία	<b>Τοπικός:</b> +47 23 96 02 85
Πολωνία	<b>Με χρέωση:</b> +48 22 307 26 45
Πορτογαλία	<b>Τοπικός:</b> +351 300 527 476
Ρουμανία	<b>Τοπικός:</b> +40 316 301 257
Άγιος Μαρίνος	<b>Με χρέωση:</b> +31 (0)137 99 95 31
Σλοβακία	<b>Τοπικός:</b> +421 23 300 26 43
Σλοβενία	<b>Τοπικός:</b> +386 8 288 00 33
Ισπανία	<b>Τοπικός:</b> +34 911 982 624
Σουηδία	<b>Τοπικός:</b> +46 77-588 80 36
Ελβετία	<b>Τοπικός:</b> +41 618 55 3021
Τουρκία	<b>Τοπικός:</b> +90 (212) 922 24 50



## Εξάντληση της εμβέλειας

**ΠΡΟΣΟΧΗ:** Είναι δική σας ευθύνη να παρακολουθείτε την κατάσταση της μπαταρίας υψηλής τάσης και την απομένουσα αυτονομία του οχήματος. Μην υποθέτετε ότι υπάρχει επιπλέον διαθέσιμη αυτονομία όταν η αυτονομία που εμφανίζεται στο πίνακας οργάνων είναι 0 km (ή 0%). Οι ζημιές στην μπαταρία χαμηλής τάσης που οφείλονται στην εξάντληση της εμβέλειας δεν καλύπτονται από την εγγύηση.

**ΣΗΜΕΪΩΣΗ:** Στην απίθανη περίπτωση που το όχημά σας μείνει εκτός εμβέλειας ενώ οδηγείτε, σταματήστε όταν είναι ασφαλές και επικοινωνήστε με την [Οδική βοήθεια της Tesla στη σελίδα 272](#) ή τον προτιμώμενο πάροχο ρυμούλκησης.

Εάν εξαντληθεί η εμβέλεια στο Model X, η μπαταρία χαμηλής τάσης δεν υποστηρίζεται πλέον - και όταν η χαμηλή τάση δεν υποστηρίζεται, το όχημα δεν μπορεί να φορτίσει. Επομένως, η μπαταρία χαμηλής τάσης πρέπει να υποστηρίζεται μέσω εξωτερικής παροχής ρεύματος για να είναι δυνατή η φόρτιση της μπαταρίας υψηλής τάσης (HV). Μόλις το όχημα αρχίσει να φορτίζει, η εξωτερική τροφοδοσία δεν είναι πλέον απαραίτητη.

Σε περίπτωση εξάντλησης της εμβέλειας μακριά από φορτιστή, ο πάροχος ρυμούλκησης θα πρέπει να μεταφέρει το Model X στον πλησιέστερο σταθμό φόρτισης και να εκφορτώσει το όχημα εντός της εμβέλειας του καλωδίου φόρτισης. Μόλις το όχημα τοποθετηθεί δίπλα σε φορτιστή, ακολουθήστε τις παρακάτω οδηγίες:

**ΣΗΜΕΪΩΣΗ:** Εάν το όχημα μεταφέρεται σε φορτιστή, βεβαιωθείτε ότι ο πάροχος ρυμούλκησης δεν θα φύγει μέχρι να επιβεβαιωθεί η επιτυχής φόρτιση της μπαταρίας υψηλής τάσης του οχήματος.

1. Εκκίνηση του συστήματος χαμηλής τάσης με βοηθητική μπαταρία (βλ. [Εκκίνηση με βοηθητική μπαταρία στη σελίδα 276](#)). Πρέπει να γίνει εκκίνηση της μπαταρίας χαμηλής τάσης για να υποστηρίξει την μπαταρία υψηλής τάσης.
2. Περιμένετε μερικά λεπτά. Μόλις ενεργοποιηθεί η οθόνη αφής, συνδέστε το καλώδιο φορτιστή στο Model X για να ξεκινήσει η φόρτιση της μπαταρίας υψηλής τάσης.
3. Όταν αρχίσει να φορτίζεται το Model X, αποσυνδέστε την εξωτερική παροχή ρεύματος από χαμηλή τάση την μπαταρία.

Πριν από τη μεταφορά σε φορτιστή εκτός Tesla, βεβαιωθείτε ότι το όχημά σας είναι εξοπλισμένο με έναν προσαρμογέα που προσαρμόζεται στον συγκεκριμένο τύπο σταθμού φόρτισης που θα χρησιμοποιήσετε. Ακόμα και σε έναν φορτιστή άλλου κατασκευαστή εκτός της Tesla, θα πρέπει να εκκινήσετε το σύστημα χαμηλής τάσης με βοηθητική παροχή ρεύματος για να μπορέσει να ξεκινήσει η φόρτιση.

**ΠΡΟΣΟΧΗ:** Πρέπει πάντα να βεβαιώνετε ότι το Model X έχει αρκετή εμβέλεια για τη διαδρομή σας ή την αποθήκευση για παρατεταμένο χρονικό διάστημα. Μην βασίζεστε στις εκτιμήσεις εμβέλειας που εμφανίζονται στην οθόνη αφής ή στην εφαρμογή για κινητά, καθώς η εμβέλεια μπορεί να μειωθεί ταχύτερα από την προβλεπόμενη λόγω της θερμοκρασίας περιβάλλοντος, των οδηγικών συνηθειών, του ανέμου, των ρυθμίσεων του οχήματος (όπως η λειτουργία Sentry Mode) κ.λπ.

**ΣΗΜΕΪΩΣΗ:** Η ρυμούλκηση του οχήματός σας ως αποτέλεσμα εξάντλησης της εμβέλειας δεν καλύπτεται από την εγγύηση.





## Άνοιγμα του καπό όταν δεν υπάρχει ηλεκτρική τροφοδοσία

Εάν το Model X δεν έχει ηλεκτρική τροφοδοσία ή εάν δεν μπορείτε να ανοίξετε τον μπροστινό χώρο αποσκευών χρησιμοποιώντας την οθόνη αφής ή το κλειδί, ακολουθήστε τα παρακάτω βήματα για να το ανοίξετε:

1. Αφαιρέστε το κάλυμμα του κρίκου ρυμούλκησης (βλ. [Οδηγίες για τους μεταφορείς στη σελίδα 268](#)).
2. Εντοπίστε τους δύο ιμάντες. Ο ένας από αυτούς τους ιμάντες φέρει την ένδειξη "A" και ο άλλος την ένδειξη "B".
3. Τραβήξτε τον ιμάντα "A" για να απελευθερώσετε την κύρια ασφάλεια.
4. Τραβήξτε τον ιμάντα "B" για να απελευθερώσετε τη δευτερεύουσα ασφάλεια.
5. Ανασηκώστε το καπό. Ίσως χρειαστεί να πιέσετε ελαφρώς το κάλυμμα προς τα κάτω για να εκτονωθεί η πίεση στη δευτερεύουσα ασφάλεια.

**ΣΗΜΕΪΩΣΗ:** Είναι σημαντικό να τραβήξετε τους ιμάντες με τη σωστή σειρά, διαφορετικά δεν θα απελευθερωθεί η σωστή ασφάλεια και δεν μπορεί να ανοίξει ο μπροστινός χώρος αποσκευών.

Όταν ανοίγετε τον μπροστινό χώρο αποσκευών χρησιμοποιώντας αυτήν τη μέθοδο, οι ασφάλειες παραμένουν στην ανοιχτή θέση και δεν μπορείτε να τον κλείσετε ξανά χωρίς ηλεκτρική τροφοδοσία. Για να κλείσετε τον μπροστινό χώρο αποσκευών, εάν αυτός έχει ανοίξει με τράβηγμα των χειροκίνητων ιμάντων:

1. Φορτίστε την μπαταρία χαμηλή τάση (για οδηγίες, επικοινωνήστε με την Tesla).
2. Πατήστε το κουμπί **Front Trunk** στην οθόνη αφής για να επαναφέρετε τη κύρια και τη δευτερεύουσα ασφάλεια.



## Εκκίνηση με βοηθητική μπαταρία

Οι παρακάτω οδηγίες προϋποθέτουν τη χρήση εξωτερικής παροχής ρεύματος χαμηλή τάση (π.χ. φορητή βοηθητική μπαταρία). Σε περίπτωση εκκίνησης του Model X με βοηθητική παροχή ρεύματος από άλλο όχημα, ανατρέξτε στις οδηγίες του κατασκευαστή του οχήματος.

**!** **ΠΡΟΣΟΧΗ:** Model X δεν μπορεί να χρησιμοποιηθεί για την εκκίνηση άλλου οχήματος με βοηθητική παροχή ρεύματος. Αυτό μπορεί να προκαλέσει ζημιά.

**!** **ΠΡΟΣΟΧΗ:** Κατά την εκκίνηση του Model X με βοηθητική παροχή ρεύματος, πρέπει να αποφεύγετε τα βραχυκυκλώματα. Σε περίπτωση σύνδεσης καλωδίων σε λάθος πόλους, επαφής των καλωδίων μεταξύ τους κ.λπ. μπορεί να προκαλέσει ζημιά στο Model X.

### Ακολουθήστε αυτά τα βήματα:

Βεβαιωθείτε ότι έχετε μια εξωτερική παροχή ρεύματος. Αφού ανοίξετε το καπό:

1. Αφαιρέστε το πλαίσιο συντήρησης.
2. Βρείτε τον θετικό (+) και τον αρνητικό (-) πόλο.
3. Απασφαλίστε το κάλυμμα από τον κόκκινο θετικό (+) πόλο και μετά συνδέστε το κόκκινο θετικό (+) καλώδιο της παροχής ρεύματος χαμηλή τάση στον κόκκινο θετικό (+) πόλο.
4. Συνδέστε το μαύρο αρνητικό (-) καλώδιο της παροχής ρεύματος χαμηλή τάση στο όχημα.
5. Ενεργοποιήστε την εξωτερική παροχή ρεύματος (ανατρέξτε στις οδηγίες του κατασκευαστή). Αγγίξτε την οθόνη αφής για να την ενεργοποιήσετε.  
**ΣΗΜΕΪΩΣΗ:** Μπορεί να χρειαστούν μερικά λεπτά μέχρι να λάβει αρκετή ηλεκτρική ισχύ η οθόνη αφής για να ενεργοποιηθεί.
6. Όταν πάψει να χρειάζεται η εξωτερική παροχή ρεύματος χαμηλή τάση, αποσυνδέστε και τα δύο καλώδια ξεκινώντας από το μαύρο αρνητικό (-) καλώδιο.
7. Στο πάνω μέρος της μπαταρίας χαμηλή τάση, πιέστε το περίβλημα της φίσας προς τη φίσσα, ώστε να συνδεθεί η φίσσα στην μπαταρία χαμηλή τάση.
8. Στο πάνω μέρος της μπαταρίας χαμηλή τάση, πιέστε προς τα κάτω τη γλωττίδα ασφάλισης που συγκρατεί τη φίσσα στο περίβλημά της.
9. Επανατοποθετήστε το πάνελ συντήρησης στην αρχική του θέση και πιέστε το προς τα κάτω μέχρι να ασφαλίσει.
10. Κλείστε το καπό.



## Άνοιγμα μπροστινής πόρτας όταν δεν υπάρχει ρεύμα

Εάν δεν υπάρχει ηλεκτρικό ρεύμα στο Model X, οι μπροστινές πόρτες ανοίγουν ως συνήθως χρησιμοποιώντας τις εσωτερικές λαβές των πορτών.

## Άνοιγμα της πίσω πόρτας όταν δεν υπάρχει ρεύμα

Για να ανοίξετε τις πόρτες Falcon στην απίθανη περίπτωση που το Model X δεν έχει ρεύμα,, αφαιρέστε προσεκτικά τη γρίλια του ηχείου από την πόρτα και τραβήξτε το καλώδιο μηχανικής απελευθέρωσης προς τα κάτω και προς το εμπρός μέρος του οχήματος. Αφού απελευθερωθεί η ασφάλεια, ανασηκώστε χειροκίνητα την πόρτα.



**ΠΡΟΣΟΧΗ:** Οι χειροκίνητες απασφαλίσεις των πορτών είναι σχεδιασμένες για χρήση μόνο σε καταστάσεις όπου το Model X δεν έχει ρεύμα. Όταν το Model X έχει ρεύμα, χρησιμοποιήστε το κουμπί που βρίσκεται στο πάνω μέρος της εσωτερικής λαβής της πόρτας.



# Οδηγός βυθισμένου οχήματος

Η βύθιση του οχήματος μπορεί να προκληθεί από πλημμύρα ή άλλες ακραίες καιρικές συνθήκες. Η Tesla θέλει να διασφαλίσει ότι έχετε τους πόρους σε περίπτωση που υπάρχει κίνδυνος βύθισης του οχήματος ή αν το όχημά σας βυθιστεί στο νερό.

Εξετάστε αυτές τις συστάσεις για να προετοιμαστείτε για μια πιθανή βύθιση οχήματος, να γνωρίζετε πώς να χειριστείτε ένα βυθισμένο όχημα και να βρείτε τους διαθέσιμους πόρους.

## Βέλτιστες πρακτικές για να προετοιμαστείτε για πιθανή πλημμύρα

Εάν υπάρχει πρόβλεψη συμβάν που ενδέχεται να προκαλέσει βύθιση και είναι ασφαλές να μετακινήσετε προληπτικά το όχημά σας, η Tesla συνιστά να προσπαθήσετε να μετακινήσετε το Model X σε τοποθεσία που δεν κινδυνεύει ή σε υψηλότερο σημείο. Λάβετε υπόψη ότι ενδέχεται να επηρεαστεί η υποδομή φόρτισης, γι' αυτό η Tesla συνιστά να φορτίζετε στο 100% εκ των προτέρων.

Ωστόσο, εάν δεν μπορείτε να μετακινήσετε το όχημά σας σε περιοχή που δεν κινδυνεύει από πλημμύρες, λάβετε υπόψη τις ακόλουθες βέλτιστες πρακτικές που μπορούν να βοηθήσουν στην αποφυγή ζημιών:

- Βεβαιωθείτε ότι έχετε αποσυνδέσει τον φορτιστή από το όχημά σας.
- Μειώστε την κατάσταση φόρτισης. Αυτό μπορεί να γίνει οδηγώντας το όχημα νωρίτερα και αφήνοντάς το αποσυνδεδεμένο, ή ενεργοποιώντας τα χειριστήρια συστήματος κλιματισμού ή ενεργοποιώντας την επιλογή **Keep Climate On** χρησιμοποιώντας την οθόνη αφής του οχήματός σας ή την εφαρμογή Tesla για κινητά (βλ. [Χρήση χειριστηρίων του συστήματος κλιματισμού στη σελίδα 193](#)). Η πρόθεση είναι η στάθμη φόρτισης να είναι όσο το δυνατόν χαμηλότερη εάν το όχημα βυθιστεί.
- Αλλάξτε την αερανάρτηση (εάν υπάρχει) και αυξήστε το ύψος του οχήματος σε **High** ή **Very High** πριν αποχωρήσετε από το όχημα.
- Ανυψώστε το όχημα έτσι ώστε η μπαταρία υψηλής τάσης να βρίσκεται πάνω από μια πιθανή νοητή γραμμή πλημμύρας, ανυψώνοντάς το σε βάσεις γρύλου, κυλινδρικά μπλοκ, ράμπες κ.λπ. Θυμηθείτε να ενεργοποιήσετε τη λειτουργία **Jack Mode** με την αερανάρτηση (εάν υπάρχει) για να αποφύγετε ζημιές από την αυτόματη οριζόντιωση (βλ. [Ανύψωση με ανυψωτικό και ανύψωση με γρύλο στη σελίδα 253](#)).
- Αφήστε το Model X σε ένα στεγανό κάλυμμα οχήματος ή παρόμοιο προϊόν, ειδικά σχεδιασμένο για την προστασία των οχημάτων από πλημμύρες.

## Χειρισμός βυθισμένου οχήματος

Μάθετε τι πρέπει να κάνετε εάν το όχημά σας, είτε πρόκειται για ηλεκτρικό όχημα είτε για όχημα με κινητήρα εσωτερικής καύσης, έχει εκτεθεί σε παρατεταμένη βύθιση.



**ΠΡΟΕΙΔΟΠΟΪΣΗ:** Εάν παρατηρήσετε φωτιά, καπνό, κρότο, συριγμό ή θερμότητα που προέρχεται από το όχημά σας, απομακρυνθείτε και επικοινωνήστε αμέσως με το τοπικό προσωπικό άμεσης επέμβασης.

Ακολουθήστε αυτά τα βήματα μόλις το όχημα δεν είναι πλέον βυθισμένο και η πρόσβαση είναι ασφαλής:

1. Διαχειριστείτε το όχημά σας σαν να έχει υποστεί ατύχημα και επικοινωνήστε με την ασφαλιστική σας εταιρεία.
2. Μην επιχειρήσετε να θέσετε το όχημα σε λειτουργία μέχρι να το επιθεωρήσει ένα εξουσιοδοτημένο συνεργείο. Εάν είστε κάτοχος οχήματος Tesla, μπορείτε να προγραμματίσετε τον έλεγχό σας με το Tesla Service.
3. Ρυμουλκήστε το όχημα με ασφάλεια σε απόσταση τουλάχιστον 15 μέτρων από κατασκευές ή άλλα εύφλεκτα υλικά, όπως άλλα αυτοκίνητα και προσωπική περιουσία.
  - Οι ιδιοκτήτες Tesla μπορούν να ζητήσουν βοήθεια ρυμούλκησης από την Tesla. Βλ. [Επικοινωνία με την Οδική βοήθεια της Tesla στη σελίδα 272](#) για περισσότερες πληροφορίες.
  - Ανατρέξτε στο [Οδηγίες για τους μεταφορείς στη σελίδα 268](#) για πληροφορίες σχετικά με τον τρόπο ασφαλούς ρυμούλκησης ή μετακίνησης του οχήματός σας.



## APP\_w009

### Automatic Emergency Braking is unavailable Feature may be restored on next drive

#### Τι σημαίνει αυτή η ειδοποίηση:

Η λειτουργία Αυτόματης πέδησης έκτακτης ανάγκης δεν είναι διαθέσιμη για το υπόλοιπο της τρέχουσας διαδρομής σας. Αυτή η ειδοποίηση δεν υποδεικνύει συγκεκριμένα ότι άλλες λειτουργίες ή δυνατότητες πέδησης δεν είναι διαθέσιμες.

Αυτή η ειδοποίηση μπορεί να υπάρχει για διάφορους λόγους. Μπορεί να υπάρχουν άλλες ειδοποιήσεις για καταστάσεις που επίσης προκαλούν τη μη διαθεσιμότητα της Αυτόματης πέδησης έκτακτης ανάγκης.

#### Τι πρέπει να κάνετε:

Συνήθως δεν απαιτείται καμία ενέργεια. Η Αυτόματη πέδηση έκτακτης ανάγκης θα είναι συνήθως ξανά διαθέσιμη όταν ξεκινήσετε την επόμενη διαδρομή σας.

Εάν αυτή η ειδοποίηση παραμένει για πολλές διαδρομές ή παρουσιάζεται με αυξανόμενη συχνότητα για πολλές διαδρομές, συνιστάται να προγραμματίσετε σέρβις το συντομότερο δυνατό.

Για περισσότερες πληροφορίες, βλ. [Σύστημα αποφυγής σύγκρουσης στη σελίδα 179](#).

## APP\_w048

### Autopilot features temporarily unavailable Features may be restored on next drive

#### Τι σημαίνει αυτή η ειδοποίηση:

Οι λειτουργίες Autopilot δεν είναι προς το παρόν διαθέσιμες στο όχημά σας. Ανάλογα με τη διαμόρφωση του οχήματός σας, οι λειτουργίες Autopilot που είναι απενεργοποιημένες μπορεί να περιλαμβάνουν:

- Autosteer
- Σύστημα σταθεροποίησης ταχύτητας ανάλογα με την κίνηση
- Αυτόματη πέδηση έκτακτης ανάγκης
- Ειδοποίηση επικείμενης εμπρόσθιας σύγκρουσης (FCW)
- Ειδοποίηση απόκλισης από τη λωρίδα (LDW)

#### Τι πρέπει να κάνετε:

Αυτή η προειδοποίηση μπορεί να ρυθμιστεί για διάφορους λόγους. Ελέγξτε για πρόσθετες ειδοποιήσεις που υποδεικνύουν την αιτία αυτής της κατάστασης.

Συνήθως, οι λειτουργίες Autopilot αποκαθίστανται στην επόμενη οδήγηση. Εάν αυτή η ειδοποίηση παραμένει για πολλές διαδρομές, προγραμματίστε σέρβις το συντομότερο δυνατό.

Για περισσότερες πληροφορίες και την πλήρη λίστα των λειτουργιών Autopilot, βλ. [Πληροφορίες για το Autopilot στη σελίδα 130](#).

## APP\_w207

### Autosteer temporarily unavailable

#### Τι σημαίνει αυτή η ειδοποίηση:

Το Autosteer είναι προσωρινά μη διαθέσιμο. Αυτή μπορεί να είναι μια προσωρινή κατάσταση που προκαλείται από έναν εξωτερικό παράγοντα, όπως:

- Διαγραμμίσεις λωρίδων που λείπουν ή είναι ξεθωριασμένες.





## Ειδοποιήσεις αντιμετώπισης προβλημάτων

- Στενοί δρόμοι ή δρόμοι με στροφές.
- Κακή ορατότητα λόγω βροχής, χιονιού, ομίχλης ή άλλων καιρικών συνθηκών.
- Εξαιρετικά υψηλές ή χαμηλές θερμοκρασίες.
- Έντονο φως λόγω των προβολέων άλλων οχημάτων, άμεσου ηλιακού φωτός ή άλλων φωτεινών πηγών.

Αυτή η ειδοποίηση θα εμφανιστεί επίσης εάν υπερβείτε το μέγιστο όριο ταχύτητας για το AutoSteer με το AutoSteer ενεργό. Σε αυτήν την περίπτωση, το Autosteer δεν θα είναι διαθέσιμο για το υπόλοιπο της τρέχουσας διαδρομής.

### Τι πρέπει να κάνετε:

Συνεχίστε προς τον προορισμό σας. Εάν το Autosteer δεν είναι διαθέσιμο μέχρι τη στιγμή που φτάνετε στον προορισμό σας και παραμένει μη διαθέσιμο κατά τη διάρκεια της επόμενης προγραμματισμένης διαδρομής, ελέγξτε τα παρακάτω:

- Ζημιά ή εμπόδιο που προκαλείται από λάσπη, πάγο, χιόνι ή άλλους περιβαλλοντικούς παράγοντες
- Εμπόδιο που προκαλείται από ένα αντικείμενο που είναι τοποθετημένο επάνω στο όχημα, όπως μια σχάρα ποδηλάτων
- Εμπόδια που προκαλούνται από την προσθήκη βαφής ή αυτοκόλλητων προϊόντων όπως μεμβράνες περιτύλιξης, αυτοκόλλητα ή επικαλύψεις από καουτσούκ στο όχημά σας
- Κατεστραμμένος ή μη ευθυγραμμισμένος προφυλακτήρας

Εάν δεν υπάρχουν εμφανή εμπόδια ή εάν διαπιστώσετε ζημιά στο όχημα, προγραμματίστε το σέρβις με την πρώτη ευκαιρία. Στο μεταξύ, μπορείτε να οδηγήσετε το όχημά σας.

Για περισσότερες πληροφορίες, βλ. [Autosteer στη σελίδα 149](#).

### APP\_w218

## Autosteer speed limit exceeded Take control of steering wheel

### Τι σημαίνει αυτή η ειδοποίηση:

Το σύστημα Autosteer δεν είναι διαθέσιμο, επειδή το όχημά σας έχει υπερβεί το μέγιστο όριο ταχύτητας για αυτό το σύστημα υποβοήθησης οδηγού.

### Τι πρέπει να κάνετε:

Πάρτε τον έλεγχο του τιμόνι αμέσως και διατηρήστε τον μέχρι να φτάσετε στον προορισμό σας.

Στις περισσότερες περιπτώσεις, το Autosteer δεν θα είναι διαθέσιμο για το υπόλοιπο της τρέχουσας διαδρομής. Για να το επαναφέρετε, ακινητοποιήστε τελείως το όχημα και να θέσετε τον επιλογέα ταχυτήτων στη θέση στάθμευσης. Όταν θέσετε τον επιλογέα ταχυτήτων στη θέση πορείας για να κινηθείτε προς τον επόμενο προορισμό σας, το Autosteer θα πρέπει να είναι και πάλι διαθέσιμο.

**ΣΗΜΕΪΩΣΗ:** Εάν αυτή η ειδοποίηση ενεργοποιηθεί ενώ οδηγείτε στη Γερμανία, το Autosteer θα πρέπει να είναι ξανά διαθέσιμο όταν το όχημά σας κινείται με ταχύτητα μικρότερη από το όριο ταχύτητας Autosteer.

Εάν το Autosteer δεν είναι διαθέσιμο την επόμενη φορά που θα οδηγήσετε το όχημα και παραμένει μη διαθέσιμο όλες τις επόμενες φορές, προγραμματίστε σέρβις όποτε σας εξυπηρετεί. Στο μεταξύ, μπορείτε να οδηγήσετε το όχημά σας.

Για περισσότερες πληροφορίες, βλ. [Autosteer στη σελίδα 149](#).

### APP\_w221

## Cruise control unavailable Reduced front radar visibility

### Τι σημαίνει αυτή η ειδοποίηση:

Το Σύστημα σταθεροποίησης ταχύτητας ανάλογα με την κίνηση και το Autosteer δεν είναι διαθέσιμα, επειδή το ραντάρ που βρίσκεται στην περιοχή του μπροστινού προφυλακτήρα του οχήματός σας δεν έχει καθόλου ή έχει χαμηλή ορατότητα.



Αυτό μπορεί να αποτελεί ένα προσωρινό εμπόδιο που προκαλείται από παράγοντες όπως το χιόνι, ο πάγος, οι ακαθαρσίες ή η λάσπη.

## Τι πρέπει να κάνετε:

Συνεχίστε προς τον προορισμό σας. Μπορείτε να οδηγήσετε το όχημά σας. Το Σύστημα σταθεροποίησης ταχύτητας ανάλογα με την κίνηση και το Autosteer παραμένουν μη διαθέσιμα όταν το ραντάρ δεν έχει επαρκή ορατότητα.

Εάν η ειδοποίηση παραμένει ενεργή σε όλη τη διάρκεια της διαδρομής, εξετάστε τον μπροστινό προφυλακτήρα πριν από την επόμενη προγραμματισμένη διαδρομή σας και επιχειρήστε να απομακρύνετε τυχόν εμπόδια. Ανατρέξτε στην ενότητα [Καθαρισμός κάμερας στη σελίδα 245](#) για περισσότερες πληροφορίες σχετικά με τον καθαρισμό της βρωμιάς ή των υπολειμμάτων από αυτή την περιοχή του οχήματος.

Εάν αυτή η ειδοποίηση παραμένει κάθε φορά που οδηγείτε, αλλά δεν υπάρχει ορατό εμπόδιο στον μπροστινό προφυλακτήρα όπου βρίσκεται το ραντάρ, προγραμματίστε σέρβις το συντομότερο δυνατό. Στο μεταξύ, μπορείτε να οδηγήσετε το όχημά σας.

## APP\_w222

### Cruise control unavailable

### Reduced front camera visibility

#### Τι σημαίνει αυτή η ειδοποίηση:

Το Σύστημα σταθεροποίησης ταχύτητας ανάλογα με την κίνηση και το Autosteer δεν είναι διαθέσιμα, επειδή μία ή περισσότερες από τις μπροστινές κάμερες στο όχημά σας παρεμποδίζεται λόγω εξωτερικών συνθηκών.

Το Σύστημα σταθεροποίησης ταχύτητας ανάλογα με την κίνηση και το Autosteer παραμένουν μη διαθέσιμα όταν μια μπροστινή κάμερα δεν έχει επαρκή ορατότητα. Οι κάμερες έχουν περιορισμένη ή καθόλου ορατότητα εξαιτίας των εξής:

- Ακαθαρσίες ή κατάλοιπα στην επιφάνεια της κάμερας.
- Περιβαλλοντικές συνθήκες όπως βροχή, ομίχλη, χιόνι ή δρόσος.
- Έντονο ηλιακό φως ή αντανάκλαση από άλλη πηγή φωτός.
- Συνθήκες χαμηλού ή περιορισμένου φωτισμού, συμπεριλαμβανομένων μη φωτισμένων ή ελάχιστα φωτισμένων δρόμων τη νύχτα.
- Υγροποιημένοι υδρατμοί (σταγονίδια νερού ή θόλωμα) στην επιφάνεια της κάμερας.
- Μονοτονικά περιβαλλοντικά χαρακτηριστικά, συμπεριλαμβανομένων των τοιχωμάτων σήραγγας ή των διαχωριστικών γραμμών των αυτοκινητοδρόμων.

#### Τι πρέπει να κάνετε:

Συνεχίστε προς τον προορισμό σας. Μπορείτε να οδηγήσετε το όχημά σας.

Αυτό είναι συχνά ένα προσωρινό ζήτημα που επιλύεται μόνο του. Εάν η ειδοποίηση δεν διαγραφεί μέχρι το τέλος της οδήγησης:

- Ελέγξτε και καθαρίστε την περιοχή της μπροστινής κάμερας στο επάνω κεντρικό μέρος του παρμπρίζ πριν από την επόμενη προγραμματισμένη διαδρομή σας.
- Ελέγξτε την επιφάνεια της κάμερας για τυχόν υγροποιημένους υδρατμούς, ακαθαρσίες ή άλλα κατάλοιπα και επιχειρήστε να απομακρύνετε τυχόν εμπόδια.

Ανατρέξτε στην ενότητα [Καθαρισμός κάμερας στη σελίδα 245](#) για περισσότερες πληροφορίες σχετικά με τον καθαρισμό της βρωμιάς ή των υπολειμμάτων από αυτή την περιοχή του οχήματος.

Παρόλο που δεν μπορείτε να σκουπίσετε τους υγροποιημένους υδρατμούς από το εσωτερικό του περιβλήματος της μπροστινής κάμερας, μπορείτε συνήθως να τους καθαρίσετε γρηγορότερα ακολουθώντας τα παρακάτω βήματα:

1. Προθερμάνετε την καμπίνα ρυθμίζοντας τη θερμοκρασία σε υψηλή και το σύστημα κλιματισμού ενεργοποιημένο.
2. Ενεργοποιήστε το σύστημα ξεπαγώματος του μπροστινού παρμπρίζ.



## Ειδοποιήσεις αντιμετώπισης προβλημάτων

Εάν αυτή η ειδοποίηση παραμένει κάθε φορά που οδηγείτε, αλλά δεν υπάρχει ορατό εμπόδιο για την μπροστινή κάμερα, προγραμματίστε σέρβις το συντομότερο δυνατό. Στο μεταξύ, μπορείτε να οδηγήσετε το όχημά σας.

### APP\_w224

#### Cruise control unavailable

#### Continue driving to allow cameras to calibrate

Τι σημαίνει αυτή η ειδοποίηση:

Το Σύστημα σταθεροποίησης ταχύτητας ανάλογα με την κίνηση όσο και το Autosteer δεν είναι διαθέσιμα, επειδή οι κάμερες στο όχημά σας δεν είναι πλήρως βαθμονομημένες.

Το όχημά σας πρέπει να εκτελεί ελιγμούς με μεγάλη ακρίβεια, όταν είναι ενεργές λειτουργίες όπως το Σύστημα σταθεροποίησης ταχύτητας ανάλογα με την κίνηση και το Autosteer. Για να είναι δυνατή η χρήση αυτών των λειτουργιών για πρώτη φορά, οι κάμερες πρέπει να ολοκληρώσουν μια αρχική αυτοβαθμονόμηση. Περιστασιακά, μία ή περισσότερες κάμερες μπορούν να απολέσουν τη βαθμονόμηση.

Τι πρέπει να κάνετε:

Συνεχίστε προς τον προορισμό σας. Μπορείτε να οδηγήσετε το όχημά σας.

Το Σύστημα σταθεροποίησης ταχύτητας ανάλογα με την κίνηση και το Autosteer θα παραμείνουν μη διαθέσιμα μέχρι να ολοκληρωθεί η βαθμονόμηση της κάμερας.

Όταν ολοκληρωθεί η βαθμονόμηση, το Σύστημα σταθεροποίησης ταχύτητας ανάλογα με την κίνηση και το Autosteer θα πρέπει να είναι διαθέσιμα.

Προς διευκόλυνσή σας, εμφανίζεται μια ένδειξη προόδου βαθμονόμησης στην οθόνη αφής. Η βαθμονόμηση συνήθως ολοκληρώνεται αφού το όχημά σας διανύσει 20-25 μίλια (32-40 km), ωστόσο η απόσταση διαφέρει ανάλογα με τις οδικές και περιβαλλοντικές συνθήκες. Για παράδειγμα, η οδήγηση σε ευθύ δρόμο με έντονα ορατές διαγραμμίσεις λωρίδων βοηθά τις κάμερες να βαθμονομηθούν ταχύτερα.

Εάν η ειδοποίηση παραμένει και η βαθμονόμηση της κάμερας δεν έχει ολοκληρωθεί μετά την οδήγηση του οχήματός σας σε απόσταση 100 μιλίων (160 km) ή μεγαλύτερη, ή εάν το σύστημα σταθεροποίησης ταχύτητας ανάλογα με την κίνηση και το AutoSteer δεν είναι διαθέσιμα παρά την επιτυχή βαθμονόμηση της κάμερας, προγραμματίστε σέρβις το συντομότερο δυνατόν. Στο μεταξύ, μπορείτε να οδηγήσετε το όχημά σας.

### APP\_w304

#### Camera blocked or blinded

#### Clean camera or wait for it to regain visibility

Τι σημαίνει αυτή η ειδοποίηση:

Μία ή περισσότερες από τις κάμερες του οχήματος έχουν περιορισμένη ορατότητα ή δεν έχουν καθόλου ορατότητα, λόγω των εξωτερικών συνθηκών. Όταν οι κάμερες στο όχημά σας δεν μπορούν να παράσχουν ακριβείς οπτικές πληροφορίες, ορισμένες ή όλες οι λειτουργίες του Autopilot ενδέχεται να μην είναι διαθέσιμες προσωρινά.

Οι κάμερες έχουν περιορισμένη ή καθόλου ορατότητα εξαιτίας των εξής:

- Ακαθαρσίες ή κατάλοιπα στην επιφάνεια της κάμερας.
- Περιβαλλοντικές συνθήκες όπως βροχή, ομίχλη, χιόνι ή δρόσος.
- Έντονο ηλιακό φως ή αντανάκλαση από άλλη πηγή φωτός.
- Συνθήκες χαμηλού ή περιορισμένου φωτισμού, συμπεριλαμβανομένων μη φωτισμένων ή ελάχιστα φωτισμένων δρόμων τη νύχτα.
- Υγροποιημένοι υδρατμοί (σταγονίδια νερού ή θόλωμα) στην επιφάνεια της κάμερας.
- Μονοτονικά περιβαλλοντικά χαρακτηριστικά, συμπεριλαμβανομένων των τοιχωμάτων σήραγγας ή των διαχωριστικών γραμμών των αυτοκινητοδρόμων.

Τι πρέπει να κάνετε:



Συνεχίστε προς τον προορισμό σας. Μπορείτε να οδηγήσετε το όχημά σας. Αυτό είναι συχνά ένα προσωρινό πρόβλημα που θα επιλυθεί όταν εξατμιστούν οι υγραποποιημένοι υδρατμοί ή όταν πάψει να υφίσταται μια συγκεκριμένη περιβαλλοντική κατάσταση ή δυνατότητα.

Εάν η ειδοποίηση δεν σβήσει όταν φτάσετε στον προορισμό σας, ελέγξτε τις επιφάνειες της κάμερας για τυχόν υγραποποιημένους υδρατμούς, ακαθαρσίες ή άλλα υπολείμματα. Για πληροφορίες σχετικά με τις θέσεις των καμερών, βλ. [Κάμερες στη σελίδα 19](#).

Καθαρίστε τις κάμερες όπως απαιτείται πριν από την επόμενη προγραμματισμένη οδήγηση. Για τις συνιστώμενες διαδικασίες καθαρισμού, βλ. [Καθαρισμός κάμερας στη σελίδα 245](#).

Εάν συνεχίσετε να βλέπετε αυτή την ειδοποίηση μετά τον καθαρισμό των καμερών, ελέγξτε τις εσωτερικές επιφάνειες των περιβλημάτων κάμερας στην κολόνα της πόρτας για υγραποποιημένους υδρατμούς. Αν και οι υγραποποιημένοι υδρατμοί στο εσωτερικό των περιβλημάτων της κάμερας δεν μπορούν να καθαριστούν, μπορείτε συνήθως να την καθαρίσετε ταχύτερα ακολουθώντας τα παρακάτω βήματα:

1. Προετοιμάστε την καμπίνα ενεργοποιώντας το σύστημα κλιματισμού, ρυθμίζοντας τη θερμοκρασία σε υψηλή και βεβαιωθείτε ότι ο κλιματισμός είναι ενεργοποιημένος.
2. Ενεργοποιήστε το σύστημα ξεπαγώματος του μπροστινού παρμπρίζ.
3. Κατευθύνετε τους αεραγωγούς προς τις κάμερες στην κολόνα πόρτας.

Για περισσότερες πληροφορίες σχετικά με τον καθαρισμό των υγραποποιημένων υδρατμών από τα περιβλήματα της κάμερας, βλ. [Καθαρισμός κάμερας στη σελίδα 245](#).

Εάν η ειδοποίηση δεν διαγραφεί μέχρι το τέλος της επόμενης προγραμματισμένης οδήγησης, παρά τον καθαρισμό των καμερών που υποδεικνύονται και την εκτέλεση των συνιστώμενων βημάτων για τον καθαρισμό των υγραποποιημένων υδρατμών, προγραμματίστε σέρβις το συντομότερο δυνατό. Στο μεταξύ, μπορείτε να οδηγήσετε το όχημά σας.

## BMS\_u006

### Vehicle shutting down - PULL OVER SAFELY Battery charge level too low

#### Τι σημαίνει αυτή η ειδοποίηση:

Το όχημά σας εντόπισε ότι η μπαταρία υψηλής τάσης δεν έχει αρκετή ενέργεια για να υποστηρίξει την οδήγηση.

Δεν μπορείτε να οδηγήσετε το όχημά σας ή να συνεχίσετε την οδήγηση μέχρι να το φορτίσετε.

Εάν εμφανίζεται αυτή η ειδοποίηση ενώ οδηγείτε, το όχημά σας πρέπει να απενεργοποιηθεί. Θα πρέπει να υπάρχει ξεχωριστή ειδοποίηση οχήματος για να υποδείξει αυτή την κατάσταση. Υπάρχει επίσης πιθανότητα απροσδόκητης απενεργοποίησης του οχήματος σας.

Εάν εμφανίζεται αυτή η ειδοποίηση όταν το όχημά σας είναι σταθμευμένο, ενδέχεται να μην μπορείτε να οδηγήσετε.

Αυτή η ειδοποίηση εμφανίζεται συνήθως επειδή το επίπεδο φόρτισης της μπαταρίας υψηλής τάσης του οχήματός σας έχει μειωθεί κατά την κανονική λειτουργία.

#### Τι πρέπει να κάνετε:

Φορτίστε το όχημά σας αμέσως. Η φόρτιση του οχήματός σας θα επαναφέρει τη δυνατότητα του οχήματος για οδήγηση.

Εάν αυτή η ειδοποίηση εμφανίζεται κάθε φορά που οδηγείτε, παρόλο που το επίπεδο φόρτισης της μπαταρίας που εμφανίζεται στην οθόνη είναι 5% ή υψηλότερο, προγραμματίστε σέρβις το συντομότερο δυνατό.

Για περισσότερες πληροφορίες σχετικά με την μπαταρία υψηλής τάσης, βλ. [Πληροφορίες για την μπαταρία υψηλής τάσης στη σελίδα 219](#).

Για περισσότερες πληροφορίες σχετικά με τη φόρτιση, βλ. [Οδηγίες φόρτισης στη σελίδα 221](#).



## BMS\_υ018

### Maximum battery charge level reduced

#### OK to drive - Schedule service

##### Τι σημαίνει αυτή η ειδοποίηση:

Το όχημά σας έχει εντοπίσει μια κατάσταση στο εσωτερικό της μπαταρίας υψηλής τάσης που περιορίζει την απόδοση της μπαταρίας. Ως αποτέλεσμα, το μέγιστο επίπεδο φόρτισης και αυτονομίας μειώνονται. Απαιτείται σέρβις για επαναφορά πλήρους λειτουργικότητας.

##### Τι πρέπει να κάνετε:

Αν αυτή η ειδοποίηση παραμένει, προγραμματίστε σύντομα σέρβις. Χωρίς σέρβις, το μέγιστο επίπεδο φόρτισης και η αυτονομία του οχήματός σας θα παραμείνουν περιορισμένα.

##### Μπορείτε να οδηγήσετε και να φορτίσετε το όχημά σας.

Για περισσότερες πληροφορίες σχετικά με την μπαταρία υψηλής τάσης, βλ. [Πληροφορίες για την μπαταρία υψηλής τάσης στη σελίδα 219](#).

## BMS\_υ030

### Charging adapter has electric arc flash hazard

#### Use different charging equipment

##### Τι σημαίνει αυτή η ειδοποίηση:

Η φόρτιση δεν είναι διαθέσιμη, επειδή το όχημά σας έχει ανιχνεύσει κίνδυνο λάμψης ηλεκτρικού τόξου στον προσαρμογέα φόρτισης τρίτου κατασκευαστή που χρησιμοποιείται για τη σύνδεση μιας λαβής φόρτισης Συνδυασμένου συστήματος φόρτισης (Combined Charging System - CCS) στη θύρα φόρτισης του οχήματός σας.

Μια λάμψη ηλεκτρικού τόξου μπορεί να προκύψει, εάν προσπαθήσετε να αποσυνδέσετε την πρίζα **ενώ φορτίζετε ενεργά με τον προσαρμογέα φόρτισης τρίτου κατασκευαστή**, και μια λάμψη ηλεκτρικού τόξου μπορεί να προκαλέσει σοβαρό τραυματισμό ή/και υλικές ζημιές.

##### Τι πρέπει να κάνετε:

Ακολουθήστε τα παρακάτω βήματα για να μειώσετε αυτόν τον κίνδυνο:

- Βεβαιωθείτε ότι η φόρτιση έχει σταματήσει εντελώς.
  1. Χρησιμοποιήστε την οθόνη αφής του οχήματός σας για να επιβεβαιώσετε ότι η φόρτιση έχει σταματήσει ή για να σταματήσετε τη φόρτιση, εάν είναι απαραίτητο.
  2. Χρησιμοποιήστε την οθόνη και τα στοιχεία ελέγχου του σταθμού φόρτισης, για να επιβεβαιώσετε ότι η φόρτιση έχει σταματήσει ή για να τερματίσετε οποιαδήποτε ενεργή περίοδο φόρτισης.
- Βεβαιωθείτε ότι δεν αναβοσβήνει πράσινη ή μπλε λυχνία (LED) στη θύρα φόρτισης του οχήματός σας.
- Αποσυνδέστε τον προσαρμογέα φόρτισης από τη θύρα φόρτισης του οχήματός σας.
- Επιβεβαιώστε ξανά ότι ο σταθμός φόρτισης υποδεικνύει ότι δεν υπάρχει ενεργή περίοδος φόρτισης.
- Αποσυνδέστε τον προσαρμογέα φόρτισης από τη λαβή φόρτισης.

Χρησιμοποιήστε διαφορετικό εξοπλισμό φόρτισης για να φορτίσετε το όχημά σας. Για περισσότερες πληροφορίες σχετικά με τη φόρτιση, βλ. [Οδηγίες φόρτισης στη σελίδα 221](#).

Μπορείτε επίσης να δοκιμάσετε να φορτίσετε το όχημά σας σε μια τοποθεσία Supercharger της Tesla ή σε μια τοποθεσία φόρτισης προορισμού. Όλες αυτές οι τοποθεσίες μπορούν να εντοπιστούν μέσω του χάρτη στην οθόνη αφής του οχήματος. Βλ. [Χάρτες και πλοήγηση στη σελίδα 204](#) για περισσότερες λεπτομέρειες.





## BMS\_υ031

### **Battery fuse requires replacement soon OK to drive - Schedule service**

#### **Τι σημαίνει αυτή η ειδοποίηση:**

Μια ασφάλεια στην μπαταρία υψηλής τάσης του οχήματός σας βρίσκεται πολύ κοντά στο τέλος της διάρκειας ζωής της και χρειάζεται αντικατάσταση.

#### **Τι πρέπει να κάνετε:**

Συνιστάται να προγραμματίσετε σέρβις το συντομότερο δυνατό για να αντικατασταθεί η ασφάλεια της μπαταρίας υψηλής τάσης.

Στο μεταξύ, μπορείτε να οδηγήσετε το όχημά σας. Ωστόσο, ίσως παρατηρήσετε μειωμένη ταχύτητα και επιτάχυνση κατά την οδήγηση.

Για περισσότερες πληροφορίες σχετικά με το σύστημα μπαταρίας υψηλής τάσης, βλ. [Πληροφορίες για την μπαταρία υψηλής τάσης](#).

## BMS\_υ032

### **Battery fuse replacement required OK to drive - Schedule service**

#### **Τι σημαίνει αυτή η ειδοποίηση:**

Μια ασφάλεια στην μπαταρία υψηλής τάσης του οχήματός σας βρίσκεται πολύ κοντά στο τέλος της διάρκειας ζωής της και χρειάζεται αντικατάσταση.

#### **Τι πρέπει να κάνετε:**

Συνιστάται να προγραμματίσετε σέρβις το συντομότερο δυνατό για να αντικατασταθεί η ασφάλεια της μπαταρίας υψηλής τάσης.

Στο μεταξύ, μπορείτε να οδηγήσετε το όχημά σας. Ωστόσο, ίσως παρατηρήσετε μειωμένη ταχύτητα και επιτάχυνση κατά την οδήγηση.

Για περισσότερες πληροφορίες σχετικά με το σύστημα μπαταρίας υψηλής τάσης, βλ. [Πληροφορίες για την μπαταρία υψηλής τάσης](#).

## BMS\_w176

### **Battery fuse replacement required OK to drive - Schedule service immediately**

#### **Τι σημαίνει αυτή η ειδοποίηση:**

Μια ασφάλεια στην μπαταρία υψηλής τάσης του οχήματός σας βρίσκεται στο τέλος της διάρκειας ζωής της και χρειάζεται άμεση αντικατάσταση.

#### **Τι πρέπει να κάνετε:**

Συνιστάται να προγραμματίσετε σέρβις αμέσως για να αντικατασταθεί η ασφάλεια της μπαταρίας υψηλής τάσης.

Συνεχίστε προς τον άμεσο προορισμό σας. Μπορείτε να οδηγήσετε το όχημά σας. Ωστόσο, ίσως παρατηρήσετε μειωμένη ταχύτητα και επιτάχυνση κατά την οδήγηση.

Για περισσότερες πληροφορίες σχετικά με το σύστημα μπαταρίας υψηλής τάσης, βλ. [Πληροφορίες για την μπαταρία υψηλής τάσης](#).



## BMS\_w179

### Vehicle may not restart Service is required

#### Τι σημαίνει αυτή η ειδοποίηση:

Το σύστημα διαχείρισης μπαταρίας στο όχημά σας έχει ανιχνεύσει ότι η έξυπνη ασφάλεια της μπαταρίας υψηλής τάσης πρέπει να αντικατασταθεί.

Αν αυτή η ειδοποίηση εμφανιστεί ενώ οδηγείτε, το όχημα θα μεταβεί σε κατάσταση περιορισμένης ισχύος για να αποφευχθεί οποιαδήποτε πιθανή ζημιά στην μπαταρία και η ισχύς κίνησης θα μειωθεί μέχρι να αποκατασταθεί η προβληματική κατάσταση.

#### Τι πρέπει να κάνετε:

Συνιστάται να προγραμματίσετε σέρβις το συντομότερο δυνατό. Η διαδικασία αντικατάστασης της έξυπνης ασφάλειας διαρκεί λίγο και θα πρέπει να αποκαταστήσει την πλήρη απόδοση του οχήματός σας μόλις ολοκληρωθεί.

Αν δεν γίνει σέρβις, το όχημα δεν θα εκκινείται, δεν θα φορτίζεται και δεν θα υποστηρίζει πλέον το σύστημα χαμηλής τάσης.

Για περισσότερες πληροφορίες σχετικά με το σύστημα μπαταρίας υψηλής τάσης, βλ. [Πληροφορίες για την μπαταρία υψηλής τάσης](#).

## CC\_f001

### Unable to charge - Insufficient grounding Proper wiring or outlet grounding must be verified

#### Τι σημαίνει αυτή η ειδοποίηση:

Δεν εντοπίστηκε σύνδεση με τη γείωση στο Wall Connector.

#### Τι πρέπει να κάνετε:

Καλέστε ηλεκτρολόγο για να επιθεωρήσει το Wall Connector και να επιβεβαιώσει ότι είναι σωστά γειωμένο. Ο ηλεκτρολόγος σας θα πρέπει να εξασφαλίσει ότι ο ασφαλειοδιακόπτης ή ο πίνακας διανομής ρεύματος είναι γειωμένοι σωστά και ότι έχουν γίνει οι κατάλληλες συνδέσεις στο Wall Connector.

Για περισσότερες πληροφορίες, ανατρέξτε στον [οδηγό για την εγκατάσταση](#) του Wall Connector.

## CC\_f002

### Unable to charge - Insufficient grounding Disconnect and retry or use different equipment

#### Τι σημαίνει αυτή η ειδοποίηση:

Σφάλμα γείωσης. Υπάρχει διαρροή ρεύματος μέσω μη ασφαλούς διαδρομής. Πιθανή διαρροή από τη γραμμή προς τη γείωση ή από τον ουδέτερο προς τη γείωση.

#### Τι πρέπει να κάνετε:

Δοκιμάστε να επαναλάβετε τη φόρτιση, αποσυνδέοντας και επανασυνδέοντας το Wall Connector στο όχημα. Εάν το πρόβλημα παραμένει, απενεργοποιήστε τον ασφαλειοδιακόπτη που τροφοδοτεί το Wall Connector, περιμένετε 10 δευτερόλεπτα, ενεργοποιήστε ξανά τον ασφαλειοδιακόπτη και μετά δοκιμάστε να συνδέσετε ξανά το Wall Connector στο όχημα. Εάν το πρόβλημα παραμένει, συμβουλευθείτε τον ηλεκτρολόγο σας ή επικοινωνήστε με την Tesla.

Για περισσότερες πληροφορίες, ανατρέξτε στον [οδηγό για την εγκατάσταση](#) του Wall Connector.



## CC\_f003

### Unable to charge - Wall Connector GFCI tripped Disconnect and retry or use different equipment

#### Τι σημαίνει αυτή η ειδοποίηση:

Σφάλμα γείωσης. Υπάρχει διαρροή ρεύματος μέσω μη ασφαλούς διαδρομής. Πιθανή διαρροή από τη γραμμή προς τη γείωση ή από τον ουδέτερο προς τη γείωση.

#### Τι πρέπει να κάνετε:

Δοκιμάστε να επαναλάβετε τη φόρτιση, αποσυνδέοντας και επανασυνδέοντας το Wall Connector στο όχημα. Εάν το πρόβλημα παραμένει, απενεργοποιήστε τον ασφαλειοδιακόπτη που τροφοδοτεί το Wall Connector, περιμένετε 10 δευτερόλεπτα, ενεργοποιήστε ξανά τον ασφαλειοδιακόπτη και μετά δοκιμάστε να συνδέσετε ξανά το Wall Connector στο όχημα. Εάν το πρόβλημα παραμένει, συμβουλευθείτε τον ηλεκτρολόγο σας ή επικοινωνήστε με την Tesla.

Για περισσότερες πληροφορίες, ανατρέξτε στον [οδηγό για την εγκατάσταση](#) του Wall Connector.

## CC\_f004

### Unable to charge - Wall Connector issue Wall Connector needs service

#### Τι σημαίνει αυτή η ειδοποίηση:

Πρόβλημα υλικού στο Wall Connector. Στα πιθανά προβλήματα περιλαμβάνονται τα εξής:

1. Ο επαφέας δεν λειτουργεί
2. Ο αυτοδιαγνωστικός έλεγχος του εσωτερικού κυκλώματος παρακολούθησης σφαλμάτων γείωσης απέτυχε
3. Ο θερμικός αισθητήρας έχει αποσυνδεθεί
4. Άλλα προβλήματα σε υλικά εξαρτήματα

#### Τι πρέπει να κάνετε:

Εντοπίστηκε εσωτερικό πρόβλημα από το Wall Connector.

1. Δοκιμάστε να επαναλάβετε τη φόρτιση, αποσυνδέοντας και επανασυνδέοντας το Wall Connector στο όχημα.
2. Εάν το πρόβλημα παραμένει, απενεργοποιήστε τον ασφαλειοδιακόπτη που τροφοδοτεί το Wall Connector, περιμένετε 10 δευτερόλεπτα και ενεργοποιήστε ξανά τον ασφαλειοδιακόπτη. Στη συνέχεια, δοκιμάστε να συνδέσετε ξανά το Wall Connector στο όχημα.
3. Εάν το πρόβλημα παραμένει, καλέστε ηλεκτρολόγο για να επιβεβαιώσει ότι όλα τα καλώδια είναι σωστά συνδεδεμένα και σφιγμένα με τις ροπές που προβλέπονται στο Εγχειρίδιο εγκατάστασης του Wall Connector.
4. Αφού ο ηλεκτρολόγος ολοκληρώσει τις εργασίες και αποκαταστήσει την παροχή ρεύματος στο Wall Connector, δοκιμάστε να πραγματοποιήσετε ξανά φόρτιση συνδέοντας το Wall Connector στο όχημα.
5. Εάν το πρόβλημα παραμένει, το Wall Connector χρειάζεται σέρβις.

Για περισσότερες πληροφορίες, ανατρέξτε στον [οδηγό για την εγκατάσταση](#) του Wall Connector.

## CC\_f005

### Unable to charge - Wall Connector GFCI tripped Disconnect and retry or use different equipment

#### Τι σημαίνει αυτή η ειδοποίηση:

Σφάλμα γείωσης. Υπάρχει διαρροή ρεύματος μέσω μη ασφαλούς διαδρομής. Πιθανή διαρροή από τη γραμμή προς τη γείωση ή από τον ουδέτερο προς τη γείωση.



# Ειδοποιήσεις αντιμετώπισης προβλημάτων

---

## Τι πρέπει να κάνετε:

Δοκιμάστε να επαναλάβετε τη φόρτιση, αποσυνδέοντας και επανασυνδέοντας το Wall Connector στο όχημα. Εάν το πρόβλημα παραμένει, απενεργοποιήστε τον ασφαλειοδιακόπτη που τροφοδοτεί το Wall Connector, περιμένετε 10 δευτερόλεπτα, ενεργοποιήστε ξανά τον ασφαλειοδιακόπτη και μετά δοκιμάστε να συνδέσετε ξανά το Wall Connector στο όχημα. Εάν το πρόβλημα παραμένει, συμβουλευθείτε τον ηλεκτρολόγο σας ή επικοινωνήστε με την Tesla.

Για περισσότερες πληροφορίες, ανατρέξτε στον [οδηγό για την εγκατάσταση](#) του Wall Connector.

## CC\_f006

### Unable to charge - Wall Connector overcurrent Disconnect and retry or use different equipment

#### Τι σημαίνει αυτή η ειδοποίηση:

Προστασία από υπέρταση.

#### Τι πρέπει να κάνετε:

Μειώστε τη ρύθμιση ρεύματος φόρτισης του οχήματος. Εάν το πρόβλημα παραμένει, απαιτείται σέρβις.

Για περισσότερες πληροφορίες, ανατρέξτε στον [οδηγό για την εγκατάσταση](#) του Wall Connector.

## CC\_f007

### Unable to charge - Input voltage too high Voltage must be within Wall Connector rating

#### Τι σημαίνει αυτή η ειδοποίηση:

Προστασία από υπερβολική αύξηση ή υπερβολική μείωση της τάσης.

#### Τι πρέπει να κάνετε:

Συμβουλευτείτε τον ηλεκτρολόγο σας, για να εξασφαλίσετε την κατάλληλη τάση στον διακόπτη κυκλώματος που τροφοδοτεί το Wall Connector.

Για περισσότερες πληροφορίες, ανατρέξτε στον [οδηγό για την εγκατάσταση](#) του Wall Connector.

## CC\_f008

### Unable to charge - Input voltage too low Voltage must be within Wall Connector rating

#### Τι σημαίνει αυτή η ειδοποίηση:

Προστασία από υπερβολική αύξηση ή υπερβολική μείωση της τάσης.

#### Τι πρέπει να κάνετε:

Συμβουλευτείτε τον ηλεκτρολόγο σας, για να εξασφαλίσετε την κατάλληλη τάση στον διακόπτη κυκλώματος που τροφοδοτεί το Wall Connector.

Για περισσότερες πληροφορίες, ανατρέξτε στον [οδηγό για την εγκατάσταση](#) του Wall Connector.

## CC\_f009

### Unable to charge - Input wired incorrectly Input wiring to Wall Connector must be corrected

#### Τι σημαίνει αυτή η ειδοποίηση:



Λανθασμένη καλωδίωση εισόδου: Η γραμμή και ο ουδέτερος έχουν πιθανώς συνδεθεί ανάποδα.

## Τι πρέπει να κάνετε:

Η καλωδίωση μεταξύ της πηγής παροχής ρεύματος στον τοίχο και του Wall Connector δεν έχει εγκατασταθεί σωστά. Συμβουλευτείτε τον ηλεκτρολόγο σας.

Για περισσότερες πληροφορίες, ανατρέξτε στον [οδηγό για την εγκατάσταση](#) του Wall Connector.

## CC\_f010

### Unable to charge - Wall Connector issue Wall Connector needs service

#### Τι σημαίνει αυτή η ειδοποίηση:

Πρόβλημα υλικού στο Wall Connector. Στα πιθανά προβλήματα περιλαμβάνονται τα εξής:

1. Ο επαφέας δεν λειτουργεί
2. Ο αυτοδιαγνωστικός έλεγχος του εσωτερικού κυκλώματος παρακολούθησης σφαλμάτων γείωσης απέτυχε
3. Ο θερμικός αισθητήρας έχει αποσυνδεθεί
4. Άλλα προβλήματα σε υλικά εξαρτήματα

#### Τι πρέπει να κάνετε:

Εντοπίστηκε εσωτερικό πρόβλημα από το Wall Connector.

1. Δοκιμάστε να επαναλάβετε τη φόρτιση, αποσυνδέοντας και επανασυνδέοντας το Wall Connector στο όχημα.
2. Εάν το πρόβλημα παραμένει, απενεργοποιήστε τον ασφαλειοδιακόπτη που τροφοδοτεί το Wall Connector, περιμένετε 10 δευτερόλεπτα και ενεργοποιήστε ξανά τον ασφαλειοδιακόπτη. Στη συνέχεια, δοκιμάστε να συνδέσετε ξανά το Wall Connector στο όχημα.
3. Εάν το πρόβλημα παραμένει, καλέστε ηλεκτρολόγο για να επιβεβαιώσει ότι όλα τα καλώδια είναι σωστά συνδεδεμένα και σφιγμένα με τις ροπές που προβλέπονται στο Εγχειρίδιο εγκατάστασης του Wall Connector.
4. Αφού ο ηλεκτρολόγος ολοκληρώσει τις εργασίες και αποκαταστήσει την παροχή ρεύματος στο Wall Connector, δοκιμάστε να πραγματοποιήσετε ξανά φόρτιση συνδέοντας το Wall Connector στο όχημα.
5. Εάν το πρόβλημα παραμένει, το Wall Connector χρειάζεται σέρβις.

Για περισσότερες πληροφορίες, ανατρέξτε στον [οδηγό για την εγκατάσταση](#) του Wall Connector.

## CC\_f011

### Unable to charge - Wall Connector too hot Let Wall Connector cool and try again

#### Τι σημαίνει αυτή η ειδοποίηση:

Προστασία από υπερθέρμανση (απενεργοποίηση ασφάλειας).

#### Τι πρέπει να κάνετε:

Βεβαιωθείτε ότι το Wall Connector δεν καλύπτεται από τίποτα και ότι δεν υπάρχει κοντά πηγή θερμότητας. Αν το πρόβλημα παραμένει σε κανονικές θερμοκρασίες περιβάλλοντος (κάτω από 38 °C), απαιτείται σέρβις.

Για περισσότερες πληροφορίες, ανατρέξτε στον [οδηγό για την εγκατάσταση](#) του Wall Connector.





## CC\_f012

### Unable to charge - Wall connection too hot Outlet or Wall Connector wiring must be checked

Η υψηλή θερμοκρασία που ανιχνεύεται από τις ειδοποιήσεις του Wall Connector υποδεικνύει ότι η σύνδεση κτιρίου στο Wall Connector έχει θερμανθεί υπερβολικά, επομένως η φόρτιση έχει σταματήσει για να προστατευτεί η καλωδίωση και το Wall Connector.

Αυτό συνήθως δεν αποτελεί πρόβλημα του οχήματος ή του Wall Connector, αλλά είναι μάλλον πρόβλημα της καλωδίωσης του κτιρίου. Μπορεί να οφείλεται σε χαλαρή σύνδεση της καλωδίωσης του κτιρίου στο Wall Connector και μπορεί να επισκευαστεί γρήγορα από ηλεκτρολόγο.

Για να επαναφέρετε την κανονική λειτουργία φόρτισης, δοκιμάστε τα παρακάτω βήματα.

Εάν το Wall Connector είναι συνδεδεμένο σε επιτοίχια πρίζα, βεβαιωθείτε ότι:

- Το φις έχει εισχωρήσει πλήρως στην υποδοχή/πρίζα
- Η περιοχή του φις/της πρίζας δεν εμποδίζεται ούτε καλύπτεται από οτιδήποτε
- Δεν υπάρχει κοντά πηγή θερμότητας

Αν το πρόβλημα παραμένει ή το Wall Connector είναι μόνιμα καλωδιωμένο, επικοινωνήστε με έναν ηλεκτρολόγο για να επιθεωρήσει τη σύνδεση της καλωδίωσης του κτιρίου στο Wall Connector. Θα πρέπει να διασφαλιστεί ότι όλα τα καλώδια είναι σωστά συνδεδεμένα και σφιγμένα, σύμφωνα με τον οδηγό εγκατάστασης για το Wall Connector.

Για περισσότερες πληροφορίες, ανατρέξτε στον [οδηγό για την εγκατάσταση](#) του Wall Connector.

## CC\_f013

### Unable to charge - Charge handle too hot Check charge handle or charge port for debris

Τι σημαίνει αυτή η ειδοποίηση:

Προστασία από υπερθέρμανση (απενεργοποίηση ασφάλειας).

Τι πρέπει να κάνετε:

Βεβαιωθείτε ότι ο σύνδεσμος έχει εισχωρήσει πλήρως στην είσοδο φόρτισης στη θύρα φόρτισης του οχήματος, δεν καλύπτεται από τίποτα και δεν υπάρχει κοντά πηγή θερμότητας. Αν το πρόβλημα παραμένει σε κανονικές θερμοκρασίες περιβάλλοντος (κάτω από 38 °C), απαιτείται σέρβις.

Για περισσότερες πληροφορίες, ανατρέξτε στον [οδηγό για την εγκατάσταση](#) του Wall Connector.

## CC\_f014

### Unable to charge - Wall Connector issue Wall Connector needs service

Τι σημαίνει αυτή η ειδοποίηση:

Πρόβλημα υλικού στο Wall Connector. Στα πιθανά προβλήματα περιλαμβάνονται τα εξής:

1. Ο επαφίας δεν λειτουργεί
2. Ο αυτοδιαγνωστικός έλεγχος του εσωτερικού κυκλώματος παρακολούθησης σφαλμάτων γείωσης απέτυχε
3. Ο θερμικός αισθητήρας έχει αποσυνδεθεί
4. Άλλα προβλήματα σε υλικά εξαρτήματα

Τι πρέπει να κάνετε:



Εντοπίστηκε εσωτερικό πρόβλημα από το Wall Connector.

1. Δοκιμάστε να επαναλάβετε τη φόρτιση, αποσυνδέοντας και επανασυνδέοντας το Wall Connector στο όχημα.
2. Εάν το πρόβλημα παραμένει, απενεργοποιήστε τον ασφαλειοδιακόπτη που τροφοδοτεί το Wall Connector, περιμένετε 10 δευτερόλεπτα και ενεργοποιήστε ξανά τον ασφαλειοδιακόπτη. Στη συνέχεια, δοκιμάστε να συνδέσετε ξανά το Wall Connector στο όχημα.
3. Εάν το πρόβλημα παραμένει, καλέστε ηλεκτρολόγο για να επιβεβαιώσει ότι όλα τα καλώδια είναι σωστά συνδεδεμένα και σφισμένα με τις ροπές που προβλέπονται στο Εγχειρίδιο εγκατάστασης του Wall Connector.
4. Αφού ο ηλεκτρολόγος ολοκληρώσει τις εργασίες και αποκαταστήσει την παροχή ρεύματος στο Wall Connector, δοκιμάστε να πραγματοποιήσετε ξανά φόρτιση συνδέοντας το Wall Connector στο όχημα.
5. Εάν το πρόβλημα παραμένει, το Wall Connector χρειάζεται σέρβις.

Για περισσότερες πληροφορίες, ανατρέξτε στον [οδηγό για την εγκατάσταση](#) του Wall Connector.

## CC\_f015

### Unable to charge - Vehicle connection issue Insert charge handle fully into charge port

**Τι σημαίνει αυτή η ειδοποίηση:**

Παρουσιάστηκε σφάλμα επικοινωνίας μεταξύ του Wall Connector και του οχήματος.

**Τι πρέπει να κάνετε:**

Δοκιμάστε να επαναλάβετε τη φόρτιση, αποσυνδέοντας και επανασυνδέοντας το Wall Connector στο όχημα.

1. Εάν το πρόβλημα παραμένει, απενεργοποιήστε τον ασφαλειοδιακόπτη που τροφοδοτεί το Wall Connector, περιμένετε 10 δευτερόλεπτα, ενεργοποιήστε ξανά τον ασφαλειοδιακόπτη και μετά δοκιμάστε να συνδέσετε ξανά το Wall Connector στο όχημα.
2. Εάν το πρόβλημα παραμένει και υπάρχει διαθέσιμος άλλος εξοπλισμός φόρτισης, συνδέστε το όχημα σε άλλο Wall Connector ή σε Mobile Connector για να διαπιστώσετε εάν μπορεί το όχημα να επικοινωνήσει με τον άλλο εξοπλισμό φόρτισης.
3. Εάν το πρόβλημα παραμένει, απαιτείται σέρβις.

Για περισσότερες πληροφορίες, ανατρέξτε στον [οδηγό για την εγκατάσταση](#) του Wall Connector.

## CC\_f016

### Unable to charge - Vehicle connection issue Insert charge handle fully into charge port

**Τι σημαίνει αυτή η ειδοποίηση:**

Παρουσιάστηκε σφάλμα επικοινωνίας μεταξύ του Wall Connector και του οχήματος.

**Τι πρέπει να κάνετε:**

Δοκιμάστε να επαναλάβετε τη φόρτιση, αποσυνδέοντας και επανασυνδέοντας το Wall Connector στο όχημα.

1. Εάν το πρόβλημα παραμένει, απενεργοποιήστε τον ασφαλειοδιακόπτη που τροφοδοτεί το Wall Connector, περιμένετε 10 δευτερόλεπτα, ενεργοποιήστε ξανά τον ασφαλειοδιακόπτη και μετά δοκιμάστε να συνδέσετε ξανά το Wall Connector στο όχημα.
2. Εάν το πρόβλημα παραμένει και υπάρχει διαθέσιμος άλλος εξοπλισμός φόρτισης, συνδέστε το όχημα σε άλλο Wall Connector ή σε Mobile Connector για να διαπιστώσετε εάν μπορεί το όχημα να επικοινωνήσει με τον άλλο εξοπλισμό φόρτισης.
3. Εάν το πρόβλημα παραμένει, απαιτείται σέρβις.



## Ειδοποιήσεις αντιμετώπισης προβλημάτων

Για περισσότερες πληροφορίες, ανατρέξτε στον [οδηγό για την εγκατάσταση](#) του Wall Connector.

### CC\_f017

#### Unable to charge - Vehicle connection issue

#### Insert charge handle fully into charge port

Τι σημαίνει αυτή η ειδοποίηση:

Παρουσιάστηκε σφάλμα επικοινωνίας μεταξύ του Wall Connector και του οχήματος.

Τι πρέπει να κάνετε:

Δοκιμάστε να επαναλάβετε τη φόρτιση, αποσυνδέοντας και επανασυνδέοντας το Wall Connector στο όχημα.

1. Εάν το πρόβλημα παραμένει, απενεργοποιήστε τον ασφαλειοδιακόπτη που τροφοδοτεί το Wall Connector, περιμένετε 10 δευτερόλεπτα, ενεργοποιήστε ξανά τον ασφαλειοδιακόπτη και μετά δοκιμάστε να συνδέσετε ξανά το Wall Connector στο όχημα.
2. Εάν το πρόβλημα παραμένει και υπάρχει διαθέσιμος άλλος εξοπλισμός φόρτισης, συνδέστε το όχημα σε άλλο Wall Connector ή σε Mobile Connector για να διαπιστώσετε εάν μπορεί το όχημα να επικοινωνήσει με τον άλλο εξοπλισμό φόρτισης.
3. Εάν το πρόβλημα παραμένει, απαιτείται σέρβις.

Για περισσότερες πληροφορίες, ανατρέξτε στον [οδηγό για την εγκατάσταση](#) του Wall Connector.

### CC\_f018

#### Unable to charge - Vehicle connection issue

#### Insert charge handle fully into charge port

Τι σημαίνει αυτή η ειδοποίηση:

Παρουσιάστηκε σφάλμα επικοινωνίας μεταξύ του Wall Connector και του οχήματος.

Τι πρέπει να κάνετε:

Δοκιμάστε να επαναλάβετε τη φόρτιση, αποσυνδέοντας και επανασυνδέοντας το Wall Connector στο όχημα.

1. Εάν το πρόβλημα παραμένει, απενεργοποιήστε τον ασφαλειοδιακόπτη που τροφοδοτεί το Wall Connector, περιμένετε 10 δευτερόλεπτα, ενεργοποιήστε ξανά τον ασφαλειοδιακόπτη και μετά δοκιμάστε να συνδέσετε ξανά το Wall Connector στο όχημα.
2. Εάν το πρόβλημα παραμένει και υπάρχει διαθέσιμος άλλος εξοπλισμός φόρτισης, συνδέστε το όχημα σε άλλο Wall Connector ή σε Mobile Connector για να διαπιστώσετε εάν μπορεί το όχημα να επικοινωνήσει με τον άλλο εξοπλισμό φόρτισης.
3. Εάν το πρόβλημα παραμένει, απαιτείται σέρβις.

Για περισσότερες πληροφορίες, ανατρέξτε στον [οδηγό για την εγκατάσταση](#) του Wall Connector.

### CC\_f019

#### Unable to charge - Vehicle connection issue

#### Insert charge handle fully into charge port

Τι σημαίνει αυτή η ειδοποίηση:

Παρουσιάστηκε σφάλμα επικοινωνίας μεταξύ του Wall Connector και του οχήματος.

Τι πρέπει να κάνετε:

Δοκιμάστε να επαναλάβετε τη φόρτιση, αποσυνδέοντας και επανασυνδέοντας το Wall Connector στο όχημα.



1. Εάν το πρόβλημα παραμένει, απενεργοποιήστε τον ασφαλειοδιακόπτη που τροφοδοτεί το Wall Connector, περιμένετε 10 δευτερόλεπτα, ενεργοποιήστε ξανά τον ασφαλειοδιακόπτη και μετά δοκιμάστε να συνδέσετε ξανά το Wall Connector στο όχημα.
2. Εάν το πρόβλημα παραμένει και υπάρχει διαθέσιμος άλλος εξοπλισμός φόρτισης, συνδέστε το όχημα σε άλλο Wall Connector ή σε Mobile Connector για να διαπιστώσετε εάν μπορεί το όχημα να επικοινωνήσει με τον άλλο εξοπλισμό φόρτισης.
3. Εάν το πρόβλημα παραμένει, απαιτείται σέρβις.

Για περισσότερες πληροφορίες, ανατρέξτε στον [οδηγό για την εγκατάσταση](#) του Wall Connector.

## CC\_f020

### Unable to charge - Wall Connector issue Wall Connector needs service

**Τι σημαίνει αυτή η ειδοποίηση:**

Πρόβλημα υλικού στο Wall Connector. Στα πιθανά προβλήματα περιλαμβάνονται τα εξής:

1. Ο επαφέας δεν λειτουργεί
2. Ο αυτοδιαγνωστικός έλεγχος του εσωτερικού κυκλώματος παρακολούθησης σφαλμάτων γείωσης απέτυχε
3. Ο θερμικός αισθητήρας έχει αποσυνδεθεί
4. Άλλα προβλήματα σε υλικά εξαρτήματα

**Τι πρέπει να κάνετε:**

Εντοπίστηκε εσωτερικό πρόβλημα από το Wall Connector.

1. Δοκιμάστε να επαναλάβετε τη φόρτιση, αποσυνδέοντας και επανασυνδέοντας το Wall Connector στο όχημα.
2. Εάν το πρόβλημα παραμένει, απενεργοποιήστε τον ασφαλειοδιακόπτη που τροφοδοτεί το Wall Connector, περιμένετε 10 δευτερόλεπτα και ενεργοποιήστε ξανά τον ασφαλειοδιακόπτη. Στη συνέχεια, δοκιμάστε να συνδέσετε ξανά το Wall Connector στο όχημα.
3. Εάν το πρόβλημα παραμένει, καλέστε ηλεκτρολόγο για να επιβεβαιώσει ότι όλα τα καλώδια είναι σωστά συνδεδεμένα και σφικμένα με τις ροπές που προβλέπονται στο Εγχειρίδιο εγκατάστασης του Wall Connector.
4. Αφού ο ηλεκτρολόγος ολοκληρώσει τις εργασίες και αποκαταστήσει την παροχή ρεύματος στο Wall Connector, δοκιμάστε να πραγματοποιήσετε ξανά φόρτιση συνδέοντας το Wall Connector στο όχημα.
5. Εάν το πρόβλημα παραμένει, το Wall Connector χρειάζεται σέρβις.

Για περισσότερες πληροφορίες, ανατρέξτε στον [οδηγό για την εγκατάσταση](#) του Wall Connector.

## CC\_f021

### Unable to charge - No primary Wall Connector Check that primary unit is powered and available

**Τι σημαίνει αυτή η ειδοποίηση:**

Δίκτυο κοινής χρήσης φορτίου (κοινής χρήσης ασφαλειοδιακόπτη): Χρειάζεται ένα (και μόνο ένα) Wall Connector που θα οριστεί ως κύρια μονάδα.

**Τι πρέπει να κάνετε:**

Μόνο ένα Wall Connector μπορεί να ρυθμιστεί ως κύρια μονάδα. Ζητήστε από τον ηλεκτρολόγο σας να επιβεβαιώσει ότι:

1. Μόνο ένα από τα Wall Connector έχει οριστεί ως κύρια μονάδα.
2. Όλα τα άλλα Wall Connector που είναι συνδεδεμένα στην κύρια μονάδα είναι ρυθμισμένα στη θέση κοινής χρήσης (θέση F).



## Ειδοποιήσεις αντιμετώπισης προβλημάτων

Για περισσότερες πληροφορίες, ανατρέξτε στον [οδηγό για την εγκατάσταση](#) του Wall Connector.

### CC\_f022

#### Unable to charge - More than 1 primary unit Ensure only 1 Wall Connector is set as primary

**Τι σημαίνει αυτή η ειδοποίηση:**

Δίκτυο κοινής χρήσης φορτίου (κοινής χρήσης ασφαλειοδιακόπτη): Χρειάζεται ένα (και μόνο ένα) Wall Connector που θα οριστεί ως κύρια μονάδα.

**Τι πρέπει να κάνετε:**

Μόνο ένα Wall Connector μπορεί να ρυθμιστεί ως κύρια μονάδα. Ζητήστε από τον ηλεκτρολόγο σας να επιβεβαιώσει ότι:

1. Μόνο ένα από τα Wall Connector έχει οριστεί ως κύρια μονάδα.
2. Όλα τα άλλα Wall Connector που είναι συνδεδεμένα στην κύρια μονάδα είναι ρυθμισμένα στη θέση κοινής χρήσης (θέση F).

Για περισσότερες πληροφορίες, ανατρέξτε στον [οδηγό για την εγκατάσταση](#) του Wall Connector.

### CC\_f023

#### Unable to charge - Too many Wall Connectors Ensure no more than 3 units paired with primary

**Τι σημαίνει αυτή η ειδοποίηση:**

Δίκτυο κοινής χρήσης φορτίου (κοινής χρήσης ασφαλειοδιακόπτη): Έχει γίνει σύζευξη περισσότερων από τριών Wall Connector με την ίδια κύρια μονάδα.

**Τι πρέπει να κάνετε:**

Συμβουλευθείτε τον ηλεκτρολόγο σας για τη μετακίνηση ενός ή περισσότερων συζευγμένων Wall Connector σε άλλο κύκλωμα και την αποσύνδεση (απόζευξη) τους από αυτό το δίκτυο κοινής χρήσης φορτίου (κοινής χρήσης ασφαλειοδιακόπτη).

Για περισσότερες πληροφορίες, ανατρέξτε στον [οδηγό για την εγκατάσταση](#) του Wall Connector.

### CC\_f024

#### Unable to charge - Low Wall Connector current Primary unit current setting must be increased

**Τι σημαίνει αυτή η ειδοποίηση:**

Λανθασμένη ρύθμιση περιστροφικού διακόπτη.

**Τι πρέπει να κάνετε:**

Ζητήστε από τον ηλεκτρολόγο σας να ρυθμίσει τον εσωτερικό περιστροφικό διακόπτη του Wall Connector σε μια έγκυρη θέση για την ένταση ρεύματος λειτουργίας. Ο ηλεκτρολόγος θα πρέπει πρώτα να βεβαιωθεί ότι το Wall Connector δεν τροφοδοτείται με ρεύμα. Η σχέση μεταξύ της ρύθμισης του διακόπτη και της έντασης του ρεύματος πρέπει να αναγράφεται στο εσωτερικό του Wall Connector. Ο ηλεκτρολόγος σας θα πρέπει επίσης να ανατρέξει στην ενότητα "Ρύθμιση της έντασης ρεύματος λειτουργίας" στο Εγχειρίδιο εγκατάστασης του Wall Connector.

Εάν το Wall Connector έχει ρυθμιστεί για κοινή χρήση φορτίου (κοινή χρήση ασφαλειοδιακόπτη) και είναι συζευγμένο με άλλα Wall Connector, ο περιστροφικός διακόπτης της κύριας μονάδας πρέπει να τεθεί σε μια ρύθμιση έντασης ρεύματος λειτουργίας που επιτρέπει σε κάθε συζευγμένο Wall Connector να λαμβάνει ρεύμα φόρτισης με ένταση τουλάχιστον 6 A.





Παράδειγμα: Τρία Wall Connector είναι συζευγμένα για κοινή χρήση φορτίου. Η κύρια μονάδα πρέπει να ρυθμιστεί για ένταση ρεύματος τουλάχιστον  $3 * 6 A = 18 A$  ή μεγαλύτερη.

Για περισσότερες πληροφορίες, ανατρέξτε στον [οδηγό για την εγκατάσταση](#) του Wall Connector.

## CC\_f025

### Unable to charge - Wall Connector issue Wall Connector needs service

**Τι σημαίνει αυτή η ειδοποίηση:**

Πρόβλημα υλικού στο Wall Connector. Στα πιθανά προβλήματα περιλαμβάνονται τα εξής:

1. Ο επαφέας δεν λειτουργεί
2. Ο αυτοδιαγνωστικός έλεγχος του εσωτερικού κυκλώματος παρακολούθησης σφαλμάτων γείωσης απέτυχε
3. Ο θερμικός αισθητήρας έχει αποσυνδεθεί
4. Άλλα προβλήματα σε υλικά εξαρτήματα

**Τι πρέπει να κάνετε:**

Εντοπίστηκε εσωτερικό πρόβλημα από το Wall Connector.

1. Δοκιμάστε να επαναλάβετε τη φόρτιση, αποσυνδέοντας και επανασυνδέοντας το Wall Connector στο όχημα.
2. Εάν το πρόβλημα παραμένει, απενεργοποιήστε τον ασφαλειοδιακόπτη που τροφοδοτεί το Wall Connector, περιμένετε 10 δευτερόλεπτα και ενεργοποιήστε ξανά τον ασφαλειοδιακόπτη. Στη συνέχεια, δοκιμάστε να συνδέσετε ξανά το Wall Connector στο όχημα.
3. Εάν το πρόβλημα παραμένει, καλέστε ηλεκτρολόγο για να επιβεβαιώσει ότι όλα τα καλώδια είναι σωστά συνδεδεμένα και σφιγμένα με τις ροπές που προβλέπονται στο Εγχειρίδιο εγκατάστασης του Wall Connector.
4. Αφού ο ηλεκτρολόγος ολοκληρώσει τις εργασίες και αποκαταστήσει την παροχή ρεύματος στο Wall Connector, δοκιμάστε να πραγματοποιήσετε ξανά φόρτιση συνδέοντας το Wall Connector στο όχημα.
5. Εάν το πρόβλημα παραμένει, το Wall Connector χρειάζεται σέρβις.

Για περισσότερες πληροφορίες, ανατρέξτε στον [οδηγό για την εγκατάσταση](#) του Wall Connector.

## CC\_f026

### Unable to charge - Wall Connector issue Wall Connector needs service

**Τι σημαίνει αυτή η ειδοποίηση:**

Πρόβλημα υλικού στο Wall Connector. Στα πιθανά προβλήματα περιλαμβάνονται τα εξής:

1. Ο επαφέας δεν λειτουργεί
2. Ο αυτοδιαγνωστικός έλεγχος του εσωτερικού κυκλώματος παρακολούθησης σφαλμάτων γείωσης απέτυχε
3. Ο θερμικός αισθητήρας έχει αποσυνδεθεί
4. Άλλα προβλήματα σε υλικά εξαρτήματα

**Τι πρέπει να κάνετε:**

Εντοπίστηκε εσωτερικό πρόβλημα από το Wall Connector.

1. Δοκιμάστε να επαναλάβετε τη φόρτιση, αποσυνδέοντας και επανασυνδέοντας το Wall Connector στο όχημα.



## Ειδοποιήσεις αντιμετώπισης προβλημάτων

2. Εάν το πρόβλημα παραμένει, απενεργοποιήστε τον ασφαλειοδιακόπτη που τροφοδοτεί το Wall Connector, περιμένετε 10 δευτερόλεπτα και ενεργοποιήστε ξανά τον ασφαλειοδιακόπτη. Στη συνέχεια, δοκιμάστε να συνδέσετε ξανά το Wall Connector στο όχημα.
3. Εάν το πρόβλημα παραμένει, καλέστε ηλεκτρολόγο για να επιβεβαιώσει ότι όλα τα καλώδια είναι σωστά συνδεδεμένα και σφιγμένα με τις ροπές που προβλέπονται στο Εγχειρίδιο εγκατάστασης του Wall Connector.
4. Αφού ο ηλεκτρολόγος ολοκληρώσει τις εργασίες και αποκαταστήσει την παροχή ρεύματος στο Wall Connector, δοκιμάστε να πραγματοποιήσετε ξανά φόρτιση συνδέοντας το Wall Connector στο όχημα.
5. Εάν το πρόβλημα παραμένει, το Wall Connector χρειάζεται σέρβις.

Για περισσότερες πληροφορίες, ανατρέξτε στον [οδηγό για την εγκατάσταση](#) του Wall Connector.

### CC\_f027

#### Unable to charge - Wall Connector issue Wall Connector needs service

##### Τι σημαίνει αυτή η ειδοποίηση:

Πρόβλημα υλικού στο Wall Connector. Στα πιθανά προβλήματα περιλαμβάνονται τα εξής:

1. Ο επαφίας δεν λειτουργεί
2. Ο αυτοδιαγνωστικός έλεγχος του εσωτερικού κυκλώματος παρακολούθησης σφαλμάτων γείωσης απέτυχε
3. Ο θερμικός αισθητήρας έχει αποσυνδεθεί
4. Άλλα προβλήματα σε υλικά εξαρτήματα

##### Τι πρέπει να κάνετε:

Εντοπίστηκε εσωτερικό πρόβλημα από το Wall Connector.

1. Δοκιμάστε να επαναλάβετε τη φόρτιση, αποσυνδέοντας και επανασυνδέοντας το Wall Connector στο όχημα.
2. Εάν το πρόβλημα παραμένει, απενεργοποιήστε τον ασφαλειοδιακόπτη που τροφοδοτεί το Wall Connector, περιμένετε 10 δευτερόλεπτα και ενεργοποιήστε ξανά τον ασφαλειοδιακόπτη. Στη συνέχεια, δοκιμάστε να συνδέσετε ξανά το Wall Connector στο όχημα.
3. Εάν το πρόβλημα παραμένει, καλέστε ηλεκτρολόγο για να επιβεβαιώσει ότι όλα τα καλώδια είναι σωστά συνδεδεμένα και σφιγμένα με τις ροπές που προβλέπονται στο Εγχειρίδιο εγκατάστασης του Wall Connector.
4. Αφού ο ηλεκτρολόγος ολοκληρώσει τις εργασίες και αποκαταστήσει την παροχή ρεύματος στο Wall Connector, δοκιμάστε να πραγματοποιήσετε ξανά φόρτιση συνδέοντας το Wall Connector στο όχημα.
5. Εάν το πρόβλημα παραμένει, το Wall Connector χρειάζεται σέρβις.

Για περισσότερες πληροφορίες, ανατρέξτε στον [οδηγό για την εγκατάσταση](#) του Wall Connector.

### CC\_f028

#### Unable to charge - Incorrect switch setting Wall Connector rotary switch must be adjusted

##### Τι σημαίνει αυτή η ειδοποίηση:

Λανθασμένη ρύθμιση περιστροφικού διακόπτη.

##### Τι πρέπει να κάνετε:

Ζητήστε από τον ηλεκτρολόγο σας να ρυθμίσει τον εσωτερικό περιστροφικό διακόπτη του Wall Connector σε μια έγκυρη θέση για την ένταση ρεύματος λειτουργίας. Ο ηλεκτρολόγος θα πρέπει πρώτα να βεβαιωθεί ότι το Wall Connector δεν τροφοδοτείται με ρεύμα. Η σχέση μεταξύ της ρύθμισης του διακόπτη και της έντασης του ρεύματος πρέπει να αναγράφεται στο εσωτερικό του Wall Connector. Ο ηλεκτρολόγος σας θα πρέπει επίσης να ανατρέξει στην ενότητα "Ρύθμιση της έντασης ρεύματος λειτουργίας" στο Εγχειρίδιο εγκατάστασης του Wall Connector.



Εάν το Wall Connector έχει ρυθμιστεί για κοινή χρήση φορτίου (κοινή χρήση ασφαλειοδιακόπτη) και είναι συζευγμένο με άλλα Wall Connector, ο περιστροφικός διακόπτης της κύριας μονάδας πρέπει να τεθεί σε μια ρύθμιση έντασης ρεύματος λειτουργίας που επιτρέπει σε κάθε συζευγμένο Wall Connector να λαμβάνει ρεύμα φόρτισης με ένταση τουλάχιστον 6 A.

Παράδειγμα: Τρία Wall Connector είναι συζευγμένα για κοινή χρήση φορτίου. Η κύρια μονάδα πρέπει να ρυθμιστεί για ένταση ρεύματος τουλάχιστον  $3 * 6 A = 18 A$  ή μεγαλύτερη.

Για περισσότερες πληροφορίες, ανατρέξτε στον [οδηγό για την εγκατάσταση](#) του Wall Connector.

## CC\_f029

### Unable to charge - Vehicle connection issue Insert charge handle fully into charge port

Τι σημαίνει αυτή η ειδοποίηση:

Παρουσιάστηκε σφάλμα επικοινωνίας μεταξύ του Wall Connector και του οχήματος.

Τι πρέπει να κάνετε:

Δοκιμάστε να επαναλάβετε τη φόρτιση, αποσυνδέοντας και επανασυνδέοντας το Wall Connector στο όχημα.

1. Εάν το πρόβλημα παραμένει, απενεργοποιήστε τον ασφαλειοδιακόπτη που τροφοδοτεί το Wall Connector, περιμένετε 10 δευτερόλεπτα, ενεργοποιήστε ξανά τον ασφαλειοδιακόπτη και μετά δοκιμάστε να συνδέσετε ξανά το Wall Connector στο όχημα.
2. Εάν το πρόβλημα παραμένει και υπάρχει διαθέσιμος άλλος εξοπλισμός φόρτισης, συνδέστε το όχημα σε άλλο Wall Connector ή σε Mobile Connector για να διαπιστώσετε εάν μπορεί το όχημα να επικοινωνήσει με τον άλλο εξοπλισμό φόρτισης.
3. Εάν το πρόβλημα παραμένει, απαιτείται σέρβις.

Για περισσότερες πληροφορίες, ανατρέξτε στον [οδηγό για την εγκατάσταση](#) του Wall Connector.

## CC\_f030

### Unable to charge - Primary / paired unit mismatch Wall Connector current ratings must match

Τι σημαίνει αυτή η ειδοποίηση:

Δίκτυο κοινής χρήσης φορτίου (κοινής χρήσης ασφαλειοδιακόπτη): Τα συζευγμένα Wall Connector έχουν διαφορετικές μέγιστες ικανότητες παροχής ρεύματος.

Τι πρέπει να κάνετε:

Σε ένα δίκτυο κοινής χρήσης φορτίου (κοινής χρήσης ασφαλειοδιακόπτη) επιτρέπεται να συζευχθούν μόνο Wall Connector με τις ίδιες μέγιστες ικανότητες παροχής ρεύματος. Ζητήστε από τον ηλεκτρολόγο σας να ελέγξει τις ετικέτες τύπου στα Wall Connector και να βεβαιωθεί ότι οι ικανότητες παροχής ρεύματος είναι ίδιες. Επιπλέον, συνιστάται να εκτελέσει ο ηλεκτρολόγος σύζευξη μόνο μεταξύ Wall Connector με τον ίδιο αριθμό εξαρτήματος, καθώς αυτός είναι ένας εύκολος τρόπος για να διασφαλιστεί η συμβατότητα των συζευγμένων μονάδων.

Για περισσότερες πληροφορίες, ανατρέξτε στον [οδηγό για την εγκατάσταση](#) του Wall Connector.

## CC\_f041

### Charge rate reduced - Wall connection hot Outlet or Wall Connector wiring must be checked

Τι σημαίνει αυτή η ειδοποίηση:



## Ειδοποιήσεις αντιμετώπισης προβλημάτων

Η υψηλή θερμοκρασία που ανιχνεύεται από τις ειδοποιήσεις του Wall Connector υποδεικνύει ότι η σύνδεση κτιρίου στο Wall Connector έχει θερμανθεί υπερβολικά, επομένως η φόρτιση καθυστερεί για να προστατευτεί η καλωδίωση και το Wall Connector.

Αυτό συνήθως δεν αποτελεί πρόβλημα του οχήματος ή του Wall Connector, αλλά είναι μάλλον πρόβλημα της καλωδίωσης του κτιρίου. Μπορεί να οφείλεται σε χαλαρή σύνδεση της καλωδίωσης του κτιρίου στο Wall Connector και μπορεί να επισκευαστεί γρήγορα από ηλεκτρολόγο.

### Τι πρέπει να κάνετε:

Επικοινωνήστε με έναν ηλεκτρολόγο, για να επιθεωρήσει τη σύνδεση καλωδίωσης του κτιρίου στο Wall Connector. Θα πρέπει να διασφαλιστεί ότι όλα τα καλώδια είναι σωστά συνδεδεμένα και σφιγμένα, σύμφωνα με τον οδηγό εγκατάστασης για το Wall Connector.

Για περισσότερες πληροφορίες, ανατρέξτε στον [οδηγό για την εγκατάσταση](#) του Wall Connector.

### CHG\_f035

#### Charging equipment communication error

#### Try again or try different equipment

##### Τι σημαίνει αυτή η ειδοποίηση:

Το όχημά σας δεν μπορεί να φορτιστεί, επειδή δεν μπορεί να επικοινωνήσει αποτελεσματικά με τον εξωτερικό εξοπλισμό φόρτισης. Δεν μπορεί να ανιχνεύσει ένα έγκυρο πιλοτικό σήμα ελέγχου που προέρχεται από τον εξοπλισμό φόρτισης.

Αυτή η ειδοποίηση συνήθως αναφέρεται ειδικά σε εξωτερικό εξοπλισμό φόρτισης και εξωτερικές πηγές ρεύματος και, συνήθως, δεν υποδεικνύει ότι υπάρχει πρόβλημα στο όχημα που μπορεί να επιλυθεί με τον προγραμματισμό εργασιών σέρβις.

##### Τι πρέπει να κάνετε:

Πρώτα, επιβεβαιώστε ότι η έλλειψη αποτελεσματικής επικοινωνίας οφείλεται στον εξωτερικό εξοπλισμό φόρτισης και όχι σε κάποιο πρόβλημα με το όχημά σας. Αυτό συμβαίνει συνήθως.

Δοκιμάστε να φορτίσετε το όχημα χρησιμοποιώντας διαφορετικό εξωτερικό εξοπλισμό φόρτισης (συμπεριλαμβανομένου του καλωδίου φόρτισης, του σταθμού φόρτισης ή της καμπίνας φόρτισης).

- Εάν η φόρτιση του οχήματος ξεκινήσει, το πρόβλημα πιθανόν να οφειλόταν στον εξοπλισμό.
- Εάν το όχημα εξακολουθεί να μην φορτίζεται, το πρόβλημα πιθανόν να οφείλεται στο όχημα.

Εάν υπάρχει υποψία ότι το πρόβλημα αφορά το όχημα, ελέγξτε την είσοδο της θύρας φόρτισης και τον σύνδεσμο του καλωδίου φόρτισης για τυχόν εμπόδια, όπως υπολείμματα, υγρασία ή/και ξένα αντικείμενα. Βεβαιωθείτε ότι έχετε απομακρύνει οποιοδήποτε εμπόδιο από την είσοδο της θύρας φόρτισης και ότι έχει στεγνώσει τυχόν υγρασία και, στη συνέχεια, προσπαθήστε να επανασυνδέσετε το καλώδιο στη θύρα φόρτισης.

Μπορείτε επίσης να δοκιμάσετε να φορτίσετε το όχημά σας σε μια τοποθεσία Supercharger της Tesla ή σε μια τοποθεσία φόρτισης προορισμού. Όλες αυτές οι τοποθεσίες μπορούν να εντοπιστούν μέσω του χάρτη στην οθόνη αφής του οχήματος. Βλ. [Χάρτες και πλοήγηση στη σελίδα 204](#) για περισσότερες λεπτομέρειες.

Για περισσότερες πληροφορίες σχετικά με την αντιμετώπιση προβλημάτων στις λυχνίες κατάστασης του Mobile Connector ή του Wall Connector, ανατρέξτε στο Εγχειρίδιο κατόχου του προϊόντος, στην ενότητα [Οδηγοί για προϊόντα φόρτισης και προσαρμογείς](#).

Για περισσότερες πληροφορίες σχετικά με τη φόρτιση, βλ. [Οδηγίες φόρτισης στη σελίδα 221](#).

### CHG\_f083

#### Cannot charge - Poor grid power quality possible

#### Retry / Try other charge location or Supercharging

##### Τι σημαίνει αυτή η ειδοποίηση:



Απώλεια ισχύος κατά τη διάρκεια της φόρτισης. Αυτό μπορεί να οφείλεται σε απώλεια ισχύος του εξοπλισμού φόρτισης από την πηγή (π.χ. πρίζα τοίχου) ή σε πρόβλημα με τον εξοπλισμό φόρτισης.

## Τι πρέπει να κάνετε:

Αυτή η ειδοποίηση συνοδεύεται συχνά από άλλες ειδοποιήσεις που μπορούν να σας βοηθήσουν να προσδιορίσετε και να επιλύσετε το πρόβλημα. Ξεκινήστε διερευνώντας τυχόν άλλες εμφανιζόμενες ειδοποιήσεις που σχετίζονται με προβλήματα φόρτισης.

Εναλλακτικά, μπορείτε να ελέγξετε τις λυχνίες κατάστασης του Mobile Connector ή του Wall Connector για να επιβεβαιώσετε ότι η συσκευή τροφοδοτείται με ρεύμα, καθώς και να ανατρέξετε στο εγχειρίδιο κατόχου της συσκευής για πληροφορίες αντιμετώπισης προβλημάτων με βάση τους κωδικούς φωτεινών ενδείξεων. Εάν χρησιμοποιείτε άλλο εξωτερικό εξοπλισμό φόρτισης (που δεν είναι της Tesla), ελέγξτε μήπως υπάρχει οθόνη ή άλλο περιβάλλον εργασίας χρήστη που παρέχει βοήθεια για την αντιμετώπιση προβλημάτων.

Εάν είναι προφανές ότι ο εξοπλισμός φόρτισης δεν τροφοδοτείται με ρεύμα, ελέγξτε τον αυτόματο διακόπτη ηλεκτρικού κυκλώματος για την πρίζα τοίχου/το Wall Connector, για να βεβαιωθείτε ότι δεν έχει "πέσει".

Περαιτέρω συμβουλές αντιμετώπισης προβλημάτων με βάση τον τύπο του εξοπλισμού:

- Εάν χρησιμοποιείτε Mobile Connector, δοκιμάστε να φορτίσετε το όχημα σε διαφορετική πρίζα τοίχου.
  - Εάν η φόρτιση του οχήματος ξεκινήσει, το πρόβλημα πιθανώς να οφειλόταν στην αρχική πρίζα τοίχου.
  - Εάν το όχημα εξακολουθεί να μην φορτίζεται, το πρόβλημα μπορεί να οφείλεται στο Mobile Connector.
- Εάν χρησιμοποιείτε Wall Connector, δοκιμάστε να φορτίσετε το όχημα με διαφορετικό εξοπλισμό φόρτισης, όπως ένα Mobile Connector που τροφοδοτείται από ξεχωριστή πρίζα τοίχου.
  - Εάν η φόρτιση του οχήματος ξεκινήσει, το πρόβλημα πιθανώς να οφειλόταν στο Wall Connector.

Εάν το πρόβλημα οφείλεται στην αρχική πρίζα τοίχου ή το Wall Connector, επικοινωνήστε με έναν ηλεκτρολόγο για να επιθεωρήσει τη σύνδεση καλωδίωσης.

Αυτή η ειδοποίηση συνήθως αναφέρεται ειδικά σε εξωτερικό εξοπλισμό φόρτισης και εξωτερικές πηγές ρεύματος και, συνήθως, δεν υποδεικνύει ότι υπάρχει πρόβλημα στο όχημα που μπορεί να επιλυθεί με τον προγραμματισμό εργασιών σέρβις.

Μπορείτε επίσης να δοκιμάσετε να φορτίσετε το όχημά σας σε μια τοποθεσία Supercharger της Tesla ή σε μια τοποθεσία φόρτισης προορισμού. Όλες αυτές οι τοποθεσίες μπορούν να εντοπιστούν μέσω του χάρτη στην οθόνη αφής του οχήματος. Βλ. [Χάρτες και πλοήγηση στη σελίδα 204](#) για περισσότερες λεπτομέρειες.

Για περισσότερες πληροφορίες σχετικά με την αντιμετώπιση προβλημάτων στις λυχνίες κατάστασης του Mobile Connector ή του Wall Connector, ανατρέξτε στο Εγχειρίδιο κατόχου του προϊόντος, στην ενότητα [Οδηγοί για προϊόντα φόρτισης και προσαρμογείς](#).

## CHG\_f091

### Charging equipment not recognized Try again or try different equipment

#### Τι σημαίνει αυτή η ειδοποίηση:

Η θύρα φόρτισης δεν μπορεί να εντοπίσει εάν έχει συνδεθεί καλώδιο φόρτισης ή τον τύπο του καλωδίου φόρτισης.

Αυτή η ειδοποίηση συνήθως αναφέρεται ειδικά σε εξωτερικό εξοπλισμό φόρτισης και εξωτερικές πηγές ρεύματος και, συνήθως, δεν υποδεικνύει ότι υπάρχει πρόβλημα στο όχημα που μπορεί να επιλυθεί με τον προγραμματισμό εργασιών σέρβις.

#### Τι πρέπει να κάνετε:

Εάν αυτή η ειδοποίηση εμφανιστεί ενώ **είναι** συνδεδεμένο ένα καλώδιο φόρτισης, προσδιορίστε εάν το πρόβλημα προκαλείται από τον εξοπλισμό φόρτισης ή το όχημα. Δοκιμάστε να φορτίσετε το όχημα χρησιμοποιώντας διαφορετικό εξωτερικό εξοπλισμό φόρτισης (συμπεριλαμβανομένου του καλωδίου φόρτισης, του σταθμού φόρτισης ή της καμπίνας φόρτισης).





## Ειδοποιήσεις αντιμετώπισης προβλημάτων

- Εάν η φόρτιση του οχήματος ξεκινήσει, το πρόβλημα πιθανόν να οφειλόταν στον εξοπλισμό.
- Εάν το όχημα εξακολουθεί να μην φορτίζεται, το πρόβλημα πιθανόν να οφείλεται στο όχημα.

Εάν αυτή η ειδοποίηση εμφανιστεί ενώ **δεν** έχει συνδεθεί καλώδιο φόρτισης ή εάν υπάρχει υποψία ότι το πρόβλημα οφείλεται στο όχημα, ελέγξτε την είσοδο της θύρας φόρτισης και τον σύνδεσμο του καλωδίου φόρτισης για τυχόν εμπόδια, όπως υπολείμματα, υγρασία ή/και ξένα αντικείμενα. Βεβαιωθείτε ότι έχετε απομακρύνει οποιοδήποτε εμπόδιο από την είσοδο της θύρας φόρτισης και ότι έχει στεγνώσει τυχόν υγρασία και, στη συνέχεια, προσπαθήστε να επανασυνδέσετε το καλώδιο στη θύρα φόρτισης.

Μπορείτε επίσης να δοκιμάσετε να φορτίσετε το όχημά σας σε μια τοποθεσία Supercharger της Tesla ή σε μια τοποθεσία φόρτισης προορισμού. Όλες αυτές οι τοποθεσίες μπορούν να εντοπιστούν μέσω του χάρτη στην οθόνη αφής του οχήματος. Βλ. [Χάρτες και πλοήγηση στη σελίδα 204](#) για περισσότερες λεπτομέρειες.

Για περισσότερες πληροφορίες σχετικά με την αντιμετώπιση προβλημάτων στις λυχνίες κατάστασης του Mobile Connector ή του Wall Connector, ανατρέξτε στο Εγχειρίδιο κατόχου του προϊόντος, στην ενότητα [Οδηγοί για προϊόντα φόρτισης και προσαρμογείς](#).

Για περισσότερες πληροφορίες σχετικά με τη φόρτιση, βλ. [Οδηγίες φόρτισης στη σελίδα 221](#).

### CHGS\_f083

## Cannot charge - Poor grid power quality possible Retry / Try other charge location or Supercharging

### Τι σημαίνει αυτή η ειδοποίηση:

Απώλεια ισχύος κατά τη διάρκεια της φόρτισης. Αυτό μπορεί να οφείλεται σε απώλεια ισχύος του εξοπλισμού φόρτισης από την πηγή (π.χ. πρίζα τοίχου) ή σε πρόβλημα με τον εξοπλισμό φόρτισης.

### Τι πρέπει να κάνετε:

Αυτή η ειδοποίηση συνοδεύεται συχνά από άλλες ειδοποιήσεις που μπορούν να σας βοηθήσουν να προσδιορίσετε και να επιλύσετε το πρόβλημα. Ξεκινήστε διερευνώντας τυχόν άλλες εμφανιζόμενες ειδοποιήσεις που σχετίζονται με προβλήματα φόρτισης.

Εναλλακτικά, μπορείτε να ελέγξετε τις λυχνίες κατάστασης του Mobile Connector ή του Wall Connector για να επιβεβαιώσετε ότι η συσκευή τροφοδοτείται με ρεύμα, καθώς και να ανατρέξετε στο εγχειρίδιο κατόχου της συσκευής για πληροφορίες αντιμετώπισης προβλημάτων με βάση τους κωδικούς φωτεινών ενδείξεων. Εάν χρησιμοποιείτε άλλο εξωτερικό εξοπλισμό φόρτισης (που δεν είναι της Tesla), ελέγξτε μήπως υπάρχει οθόνη ή άλλο περιβάλλον εργασίας χρήστη που παρέχει βοήθεια για την αντιμετώπιση προβλημάτων.

Εάν είναι προφανές ότι ο εξοπλισμός φόρτισης δεν τροφοδοτείται με ρεύμα, ελέγξτε τον αυτόματο διακόπτη ηλεκτρικού κυκλώματος για την πρίζα τοίχου/το Wall Connector, για να βεβαιωθείτε ότι δεν έχει "πέσει".

Περαιτέρω συμβουλές αντιμετώπισης προβλημάτων με βάση τον τύπο του εξοπλισμού:

- Εάν χρησιμοποιείτε Mobile Connector, δοκιμάστε να φορτίσετε το όχημα σε διαφορετική πρίζα τοίχου.
  - Εάν η φόρτιση του οχήματος ξεκινήσει, το πρόβλημα πιθανώς να οφειλόταν στην αρχική πρίζα τοίχου.
  - Εάν το όχημα εξακολουθεί να μην φορτίζεται, το πρόβλημα μπορεί να οφείλεται στο Mobile Connector.
- Εάν χρησιμοποιείτε Wall Connector, δοκιμάστε να φορτίσετε το όχημα με διαφορετικό εξοπλισμό φόρτισης, όπως ένα Mobile Connector που τροφοδοτείται από ξεχωριστή πρίζα τοίχου.
  - Εάν η φόρτιση του οχήματος ξεκινήσει, το πρόβλημα πιθανώς να οφειλόταν στο Wall Connector.

Εάν το πρόβλημα οφείλεται στην αρχική πρίζα τοίχου ή το Wall Connector, επικοινωνήστε με έναν ηλεκτρολόγο για να επιθεωρήσει τη σύνδεση καλωδίωσης.

Αυτή η ειδοποίηση συνήθως αναφέρεται ειδικά σε εξωτερικό εξοπλισμό φόρτισης και εξωτερικές πηγές ρεύματος και, συνήθως, δεν υποδεικνύει ότι υπάρχει πρόβλημα στο όχημα που μπορεί να επιλυθεί με τον προγραμματισμό εργασιών σέρβις.



Μπορείτε επίσης να δοκιμάσετε να φορτίσετε το όχημά σας σε μια τοποθεσία Supercharger της Tesla ή σε μια τοποθεσία φόρτισης προορισμού. Όλες αυτές οι τοποθεσίες μπορούν να εντοπιστούν μέσω του χάρτη στην οθόνη αφής του οχήματος. Βλ. [Χάρτες και πλοήγηση στη σελίδα 204](#) για περισσότερες λεπτομέρειες.

Για περισσότερες πληροφορίες σχετικά με την αντιμετώπιση προβλημάτων στις λυχνίες κατάστασης του Mobile Connector ή του Wall Connector, ανατρέξτε στο Εγχειρίδιο κατόχου του προϊόντος, στην ενότητα [Οδηγοί για προϊόντα φόρτισης και προσαρμογείς](#).

## CHG\_u001

### Charge rate reduced - Unexpected voltage drop Remove extension cords / Have wiring inspected

#### Τι σημαίνει αυτή η ειδοποίηση:

Η ταχύτητα φόρτισης έχει μειωθεί, επειδή ο ενσωματωμένος φορτιστής στο όχημά σας εντόπισε μεγάλη πτώση τάσης κατά τη φόρτιση.

Ορισμένες πιθανές αιτίες αυτού του προβλήματος είναι οι εξής:

- Προβλήματα με την καλωδίωση του κτιρίου ή/και την πρίζα τοίχου.
- Ένα καλώδιο επέκτασης ή άλλη καλωδίωση που δεν μπορεί να υποστηρίξει το απαιτούμενο ρεύμα φόρτισης.

Αυτό το πρόβλημα μπορεί επίσης να προκύψει από την ενεργοποίηση ηλεκτρικών συσκευών που αντλούν μεγάλη ποσότητα ρεύματος από το ίδιο κύκλωμα διακλάδωσης κατά τη φόρτιση του οχήματος.

#### Τι πρέπει να κάνετε:

Εάν αυτό το πρόβλημα έχει παρουσιαστεί πολλές φορές στη συνήθη τοποθεσία φόρτισης που χρησιμοποιείτε, επικοινωνήστε με έναν ηλεκτρολόγο για να επιθεωρήσει την ηλεκτρική εγκατάσταση. Θα πρέπει να ελέγξει τα εξής:

- Κάθε εγκατεστημένο εξοπλισμό φόρτισης και τη σύνδεσή του με την καλωδίωση του κτιρίου.
- Την καλωδίωση του κτιρίου, συμπεριλαμβανομένης οποιασδήποτε πρίζας τοίχου που χρησιμοποιείται με Mobile Connector.
- Την ηλεκτρική σύνδεση στη γραμμή ηλεκτρικού ρεύματος δικτύου στο σημείο όπου εισέρχεται στο κτίριο.

Συζητήστε με τον ηλεκτρολόγο εάν το ρεύμα φόρτισης στο όχημα πρέπει να μειωθεί ή εάν η εγκατάσταση πρέπει να αναβαθμιστεί για να υποστηρίξει υψηλότερο ρεύμα φόρτισης.

Αυτή η ειδοποίηση συνήθως αναφέρεται ειδικά σε εξωτερικό εξοπλισμό φόρτισης και εξωτερικές πηγές ρεύματος και, συνήθως, δεν υποδεικνύει ότι υπάρχει πρόβλημα στο όχημα που μπορεί να επιλυθεί με τον προγραμματισμό εργασιών σέρβις.

Μπορείτε επίσης να δοκιμάσετε να φορτίσετε το όχημά σας σε μια τοποθεσία Supercharger της Tesla ή σε μια τοποθεσία φόρτισης προορισμού. Όλες αυτές οι τοποθεσίες μπορούν να εντοπιστούν μέσω του χάρτη στην οθόνη αφής του οχήματος. Βλ. [Χάρτες και πλοήγηση στη σελίδα 204](#) για περισσότερες λεπτομέρειες.

Για περισσότερες πληροφορίες σχετικά με την αντιμετώπιση προβλημάτων στις λυχνίες κατάστασης του Mobile Connector ή του Wall Connector, ανατρέξτε στο Εγχειρίδιο κατόχου του προϊόντος, στην ενότητα [Οδηγοί για προϊόντα φόρτισης και προσαρμογείς](#).

## CHG\_u002

### Charging stopped due to large voltage drop Remove extension cords / Have wiring inspected

#### Τι σημαίνει αυτή η ειδοποίηση:

Η φόρτιση διακόπηκε επειδή ο ενσωματωμένος φορτιστής στο όχημά σας ανίχνευσε ασυνήθιστα μεγάλη πτώση τάσης.

Ορισμένες πιθανές αιτίες αυτού του προβλήματος είναι οι εξής:



## Ειδοποιήσεις αντιμετώπισης προβλημάτων

- Προβλήματα με την καλωδίωση του κτιρίου ή/και την πρίζα τοίχου.
- Ένα καλώδιο επέκτασης ή άλλη καλωδίωση που δεν μπορεί να υποστηρίξει το απαιτούμενο ρεύμα φόρτισης.

Αυτό το πρόβλημα μπορεί επίσης να προκύψει από την ενεργοποίηση ηλεκτρικών συσκευών που αντλούν μεγάλη ποσότητα ρεύματος από το ίδιο κύκλωμα διακλάδωσης κατά τη φόρτιση του οχήματος.

### Τι πρέπει να κάνετε:

Εάν αυτό το πρόβλημα έχει παρουσιαστεί πολλές φορές στη συνήθη τοποθεσία φόρτισης που χρησιμοποιείτε, επικοινωνήστε με έναν ηλεκτρολόγο για να επιθεωρήσει την ηλεκτρική εγκατάσταση. Θα πρέπει να ελέγξει τα εξής:

- Κάθε εγκατεστημένο εξοπλισμό φόρτισης και τη σύνδεσή του με την καλωδίωση του κτιρίου.
- Την καλωδίωση του κτιρίου, συμπεριλαμβανομένης οποιασδήποτε πρίζας τοίχου που χρησιμοποιείται με Mobile Connector.
- Την ηλεκτρική σύνδεση στη γραμμή ηλεκτρικού ρεύματος δικτύου στο σημείο όπου εισέρχεται στο κτίριο.

Συζητήστε με τον ηλεκτρολόγο εάν το ρεύμα φόρτισης στο όχημα πρέπει να μειωθεί ή εάν η εγκατάσταση πρέπει να αναβαθμιστεί για να υποστηρίξει υψηλότερο ρεύμα φόρτισης.

Αυτή η ειδοποίηση συνήθως αναφέρεται ειδικά σε εξωτερικό εξοπλισμό φόρτισης και εξωτερικές πηγές ρεύματος και, συνήθως, δεν υποδεικνύει ότι υπάρχει πρόβλημα στο όχημα που μπορεί να επιλυθεί με τον προγραμματισμό εργασιών σέρβις.

Μπορείτε επίσης να δοκιμάσετε να φορτίσετε το όχημά σας σε μια τοποθεσία Supercharger της Tesla ή σε μια τοποθεσία φόρτισης προορισμού. Όλες αυτές οι τοποθεσίες μπορούν να εντοπιστούν μέσω του χάρτη στην οθόνη αφής του οχήματος. Βλ. [Χάρτες και πλοήγηση στη σελίδα 204](#) για περισσότερες λεπτομέρειες.

Για περισσότερες πληροφορίες σχετικά με την αντιμετώπιση προβλημάτων στις λυχνίες κατάστασης του Mobile Connector ή του Wall Connector, ανατρέξτε στο Εγχειρίδιο κατόχου του προϊόντος, στην ενότητα [Οδηγοί για προϊόντα φόρτισης και προσαρμογείς](#).

### CHG\_u004

## Charging stopped - Power lost while charging Check power source and charging equipment

### Τι σημαίνει αυτή η ειδοποίηση:

Απώλεια ισχύος κατά τη διάρκεια της φόρτισης. Αυτό μπορεί να οφείλεται σε απώλεια ισχύος του εξοπλισμού φόρτισης από την πηγή (π.χ. πρίζα τοίχου) ή σε πρόβλημα με τον εξοπλισμό φόρτισης.

### Τι πρέπει να κάνετε:

Αυτή η ειδοποίηση συνοδεύεται συχνά από άλλες ειδοποιήσεις που μπορούν να σας βοηθήσουν να προσδιορίσετε και να επιλύσετε το πρόβλημα. Ξεκινήστε διερευνώντας τυχόν άλλες εμφανιζόμενες ειδοποιήσεις που σχετίζονται με προβλήματα φόρτισης.

Εναλλακτικά, μπορείτε να ελέγξετε τις λυχνίες κατάστασης του Mobile Connector ή του Wall Connector για να επιβεβαιώσετε ότι η συσκευή τροφοδοτείται με ρεύμα, καθώς και να ανατρέξετε στο εγχειρίδιο κατόχου της συσκευής για πληροφορίες αντιμετώπισης προβλημάτων με βάση τους κωδικούς φωτεινών ενδείξεων. Εάν χρησιμοποιείτε άλλο εξωτερικό εξοπλισμό φόρτισης (που δεν είναι της Tesla), ελέγξτε μήπως υπάρχει οθόνη ή άλλο περιβάλλον εργασίας χρήστη που παρέχει βοήθεια για την αντιμετώπιση προβλημάτων.

Εάν είναι προφανές ότι ο εξοπλισμός φόρτισης δεν τροφοδοτείται με ρεύμα, ελέγξτε τον αυτόματο διακόπτη ηλεκτρικού κυκλώματος για την πρίζα τοίχου/το Wall Connector, για να βεβαιωθείτε ότι δεν έχει "πέσει".

Περαιτέρω συμβουλές αντιμετώπισης προβλημάτων με βάση τον τύπο του εξοπλισμού:

- Εάν χρησιμοποιείτε Mobile Connector, δοκιμάστε να φορτίσετε το όχημα σε διαφορετική πρίζα τοίχου.
  - Εάν η φόρτιση του οχήματος ξεκινήσει, το πρόβλημα πιθανώς να οφειλόταν στην αρχική πρίζα τοίχου.



- Εάν το όχημα εξακολουθεί να μην φορτίζεται, το πρόβλημα μπορεί να οφείλεται στο Mobile Connector.
- Εάν χρησιμοποιείτε Wall Connector, δοκιμάστε να φορτίσετε το όχημα με διαφορετικό εξοπλισμό φόρτισης, όπως ένα Mobile Connector που τροφοδοτείται από ξεχωριστή πρίζα τοίχου.
  - Εάν η φόρτιση του οχήματος ξεκινήσει, το πρόβλημα πιθανώς να οφειλόταν στο Wall Connector.

Εάν το πρόβλημα οφείλεται στην αρχική πρίζα τοίχου ή το Wall Connector, επικοινωνήστε με έναν ηλεκτρολόγο για να επιθεωρήσει τη σύνδεση καλωδίωσης.

Αυτή η ειδοποίηση συνήθως αναφέρεται ειδικά σε εξωτερικό εξοπλισμό φόρτισης και εξωτερικές πηγές ρεύματος και, συνήθως, δεν υποδεικνύει ότι υπάρχει πρόβλημα στο όχημα που μπορεί να επιλυθεί με τον προγραμματισμό εργασιών σέρβις.

Μπορείτε επίσης να δοκιμάσετε να φορτίσετε το όχημά σας σε μια τοποθεσία Supercharger της Tesla ή σε μια τοποθεσία φόρτισης προορισμού. Όλες αυτές οι τοποθεσίες μπορούν να εντοπιστούν μέσω του χάρτη στην οθόνη αφής του οχήματος. Βλ. [Χάρτες και πλοήγηση στη σελίδα 204](#) για περισσότερες λεπτομέρειες.

Για περισσότερες πληροφορίες σχετικά με την αντιμετώπιση προβλημάτων στις λυχνίες κατάστασης του Mobile Connector ή του Wall Connector, ανατρέξτε στο Εγχειρίδιο κατόχου του προϊόντος, στην ενότητα [Οδηγοί για προϊόντα φόρτισης και προσαρμογείς](#).

## CHG\_u005

### Unable to charge - Charge station not powered Check power source or try a different station

#### Τι σημαίνει αυτή η ειδοποίηση:

Η φόρτιση δεν μπορεί να ξεκινήσει, επειδή ο εξοπλισμός φόρτισης δεν είναι έτοιμος. Εντοπίστηκε λαβή φόρτισης, αλλά η βάση φόρτισης δεν επικοινωνεί με το όχημα. Αυτό το πρόβλημα μπορεί να προκύψει επειδή:

- Ο σταθμός φόρτισης δεν τροφοδοτείται με ρεύμα.
- Το πιλοτικό σήμα ελέγχου μεταξύ της βάσης φόρτισης και του οχήματος διακόπτεται.

Αυτή η ειδοποίηση συνήθως αναφέρεται ειδικά σε εξωτερικό εξοπλισμό φόρτισης και εξωτερικές πηγές ρεύματος και, συνήθως, δεν υποδεικνύει ότι υπάρχει πρόβλημα στο όχημα που μπορεί να επιλυθεί με τον προγραμματισμό εργασιών σέρβις.

#### Τι πρέπει να κάνετε:

Δοκιμάστε να φορτίσετε το όχημα με διαφορετικό εξοπλισμό φόρτισης ή σε διαφορετικό σταθμό φόρτισης.

- Εάν η φόρτιση του οχήματος ξεκινήσει, το πρόβλημα πιθανόν να οφειλόταν στον εξοπλισμό.
- Εάν το όχημα εξακολουθεί να μην φορτίζεται, το πρόβλημα πιθανόν να οφείλεται στο όχημα.

Εάν χρησιμοποιείτε Mobile Connector ή Wall Connector, ελέγξτε πρώτα τις λυχνίες κατάστασης στο μπροστινό μέρος. Εάν δεν ανάβουν οι λυχνίες κατάστασης, ελέγξτε την πηγή τροφοδοσίας και επικοινωνήστε με έναν ηλεκτρολόγο για να επιθεωρήσει τη σύνδεση της καλωδίωσης του κτιρίου με την πρίζα τοίχου ή το Wall Connector, προκειμένου να επιβεβαιώσει ότι όλα τα καλώδια είναι σωστά συνδεδεμένα και σφισμένα με τη σωστή ροπή.

Εάν χρησιμοποιείτε άλλο εξωτερικό εξοπλισμό φόρτισης, συμβουλευτείτε το εγχειρίδιο κατόχου του προϊόντος για να μάθετε πώς να επιβεβαιώνετε ότι ο σταθμός τροφοδοτείται με ρεύμα. Επικοινωνήστε με έναν ηλεκτρολόγο, για να επιθεωρήσει την καλωδίωση του κτιρίου και τον εξοπλισμό φόρτισης, ανάλογα με τις απαιτήσεις.

Για περισσότερες πληροφορίες σχετικά με την αντιμετώπιση προβλημάτων στις λυχνίες κατάστασης του Mobile Connector ή του Wall Connector, ανατρέξτε στο Εγχειρίδιο κατόχου του προϊόντος, στην ενότητα [Οδηγοί για προϊόντα φόρτισης και προσαρμογείς](#).

Μπορείτε επίσης να δοκιμάσετε να φορτίσετε το όχημά σας σε μια τοποθεσία Supercharger της Tesla ή σε μια τοποθεσία φόρτισης προορισμού. Όλες αυτές οι τοποθεσίες μπορούν να εντοπιστούν μέσω του χάρτη στην οθόνη αφής του οχήματος. Βλ. [Χάρτες και πλοήγηση στη σελίδα 204](#) για περισσότερες λεπτομέρειες.



## CHG\_u006

### Charge port latch not engaged

### Fully insert charge cable or check for obstruction

#### Τι σημαίνει αυτή η ειδοποίηση:

Η ασφάλεια της θύρας φόρτισης δεν ασφαλίζει το καλώδιο φόρτισης στην είσοδο της θύρας φόρτισης. Εάν η ασφάλεια δεν κλειδώσει, η φόρτιση με εναλλασσόμενο ρεύμα (για παράδειγμα, η φόρτιση με Mobile Connector ή Wall Connector) θα περιοριστεί στα 16 A και οι λειτουργίες ταχυφόρτιση DC/supercharging δεν θα είναι διαθέσιμες.

Η λυχνία της θύρας φόρτισης θα αναβοσβήνει με πορτοκαλί χρώμα, εάν αυτή η ειδοποίηση εμφανιστεί κατά τη διάρκεια της φόρτισης με εναλλασσόμενο ρεύμα και θα παραμείνει σταθερά αναμμένη με πορτοκαλί χρώμα, εάν αυτή η ειδοποίηση εμφανιστεί κατά την προσπάθεια ταχυφόρτισης DC/supercharging .

Αυτή η ειδοποίηση συνήθως αναφέρεται ειδικά σε εξωτερικό εξοπλισμό φόρτισης και εξωτερικές πηγές ρεύματος και, συνήθως, δεν υποδεικνύει ότι υπάρχει πρόβλημα στο όχημα που μπορεί να επιλυθεί με τον προγραμματισμό εργασιών σέρβις.

#### Τι πρέπει να κάνετε:

Δοκιμάστε να εισαγάγετε ξανά πλήρως το καλώδιο φόρτισης στην είσοδο της θύρας φόρτισης.

Εάν το όχημά σας αρχίσει να φορτίζει και η λυχνία της θύρας φόρτισης αναβοσβήνει με πράσινο χρώμα, το καλώδιο φόρτισης ενδέχεται να μην έχει εισαχθεί πλήρως. Η φόρτιση AC δεν θα πρέπει πλέον να είναι περιορισμένη και η ταχυφόρτιση DC/supercharging θα πρέπει επίσης να είναι διαθέσιμη.

Εάν η φόρτιση εξακολουθεί να είναι περιορισμένη ή το όχημα δεν φορτίζει καθόλου, ελέγξτε την είσοδο της θύρας φόρτισης και τον σύνδεσμο του καλωδίου φόρτισης για τυχόν εμπόδια, όπως υπολείμματα, υγρασία ή/και ξένα αντικείμενα. Βεβαιωθείτε ότι έχετε απομακρύνει οποιοδήποτε εμπόδιο από την είσοδο της θύρας φόρτισης και ότι έχει στεγνώσει τυχόν υγρασία και, στη συνέχεια, προσπαθήστε να επανασυνδέσετε το καλώδιο στη θύρα φόρτισης.

Εάν η φόρτιση εξακολουθεί να είναι περιορισμένη ή εάν το όχημα δεν φορτίζεται καθόλου, βεβαιωθείτε ότι το καλώδιο χειροκίνητης απελευθέρωσης της ασφάλειας της θύρας φόρτισης (βρίσκεται στην αριστερή πλευρά του χώρου αποσκευών) δεν έχει τραβηχτεί. Βεβαιωθείτε ότι η λαβή (συνήθως με δακτύλιο ή μιάντα) για το καλώδιο χειροκίνητης απελευθέρωσης δεν έχει εμπόδια και ότι δεν έχει προσαρτηθεί τίποτα σε αυτήν (όπως δίχτυ φορτίου ή ομπρέλα). Για περισσότερες πληροφορίες σχετικά με τη χειροκίνητη απελευθέρωση της θύρας φόρτισης, βλ. [Χειροκίνητη απελευθέρωση του καλωδίου φόρτισης στη σελίδα 226](#).

Μπορείτε επίσης να δοκιμάσετε να φορτίσετε το όχημά σας σε μια τοποθεσία Supercharger της Tesla ή σε μια τοποθεσία φόρτισης προορισμού. Όλες αυτές οι τοποθεσίες μπορούν να εντοπιστούν μέσω του χάρτη στην οθόνη αφής του οχήματος. Βλ. [Χάρτες και πλοήγηση στη σελίδα 204](#) για περισσότερες λεπτομέρειες.

Για περισσότερες πληροφορίες σχετικά με την αντιμετώπιση προβλημάτων στις λυχνίες κατάστασης του Mobile Connector ή του Wall Connector, ανατρέξτε στο Εγχειρίδιο κατόχου του προϊόντος, στην ενότητα [Οδηγοί για προϊόντα φόρτισης και προσαρμογείς](#).

Για περισσότερες πληροφορίες σχετικά με τη φόρτιση, βλ. [Οδηγίες φόρτισης στη σελίδα 221](#).

## CHG\_u007

### Charging equipment reports error

### Check equipment for error code or message

#### Τι σημαίνει αυτή η ειδοποίηση:

Η φόρτιση διακόπηκε επειδή ο εξωτερικός εξοπλισμός φόρτισης ανέφερε μια βλάβη που εμποδίζει τη φόρτιση του οχήματος.

Αυτή η ειδοποίηση συνήθως αναφέρεται ειδικά σε εξωτερικό εξοπλισμό φόρτισης και εξωτερικές πηγές ρεύματος και, συνήθως, δεν υποδεικνύει ότι υπάρχει πρόβλημα στο όχημα που μπορεί να επιλυθεί με τον προγραμματισμό εργασιών σέρβις.

#### Τι πρέπει να κάνετε:





Επιθεωρήστε τον εξωτερικό εξοπλισμό φόρτισης και αναζητήστε λυχνίες κατάστασης, οθόνες ή άλλες ενδείξεις κατάστασης στον εξοπλισμό. Για περισσότερες πληροφορίες σχετικά με την αντιμετώπιση προβλημάτων στις λυχνίες κατάστασης του Mobile Connector ή του Wall Connector, ανατρέξτε στο Εγχειρίδιο κατόχου του προϊόντος, στην ενότητα [Οδηγοί για προϊόντα φόρτισης και προσαρμογείς](#).

Δοκιμάστε να φορτίσετε το όχημα με διαφορετικό εξοπλισμό φόρτισης ή σε διαφορετικό σταθμό φόρτισης.

- Εάν η φόρτιση του οχήματος ξεκινήσει, το πρόβλημα πιθανόν να οφειλόταν στον εξοπλισμό.
- Εάν το όχημα εξακολουθεί να μην φορτίζεται, το πρόβλημα πιθανόν να οφείλεται στο όχημα.

Μπορείτε επίσης να δοκιμάσετε να φορτίσετε το όχημά σας σε μια τοποθεσία Supercharger της Tesla ή σε μια τοποθεσία φόρτισης προορισμού. Όλες αυτές οι τοποθεσίες μπορούν να εντοπιστούν μέσω του χάρτη στην οθόνη αφής του οχήματος. Βλ. [Χάρτες και πλοήγηση στη σελίδα 204](#) για περισσότερες λεπτομέρειες.

## CHG\_u010

### External charging equipment error detected Try different charging equipment

#### Τι σημαίνει αυτή η ειδοποίηση:

Η φόρτιση με εναλλασσόμενο ρεύμα δεν μπορεί να ξεκινήσει λόγω κάποιου προβλήματος που εμποδίζει τη φόρτιση του οχήματος με εναλλασσόμενο ρεύμα. Οι λειτουργίες ταχυφόρτισης με συνεχές ρεύμα/Supercharging θα πρέπει να εξακολουθούν να ανταποκρίνονται με τον αναμενόμενο τρόπο.

Ο ενσωματωμένος φορτιστής του οχήματος ανιχνεύει τάση εισόδου στη θύρα φόρτισης όταν έχει ζητηθεί τροφοδοσία από τον εξωτερικό εξοπλισμό φόρτισης, γεγονός που υποδεικνύει ότι ο εξωτερικός εξοπλισμός φόρτισης δεν λειτουργεί όπως αναμενόταν.

Αυτό μπορεί μερικές φορές να προκληθεί από κάποιο ειδικό πρόβλημα υλικού στον εξωτερικό εξοπλισμό φόρτισης, το οποίο εμποδίζει τον εξοπλισμό φόρτισης να ενεργοποιεί και να απενεργοποιεί την παροχή ρεύματος στο όχημα όταν αυτό ζητείται. Μπορεί επίσης να προκύψει λόγω άλλου προβλήματος που επηρεάζει τον εξωτερικό εξοπλισμό φόρτισης ή το ίδιο το όχημα.

#### Τι πρέπει να κάνετε:

Αυτή η ειδοποίηση συνήθως αναφέρεται ειδικά σε εξωτερικό εξοπλισμό φόρτισης και εξωτερικές πηγές ρεύματος και, συνήθως, δεν υποδεικνύει ότι υπάρχει πρόβλημα στο όχημα που μπορεί να επιλυθεί με τον προγραμματισμό εργασιών σέρβις.

Δοκιμάστε να φορτίσετε με πολλούς διαφορετικούς τύπους εξοπλισμού φόρτισης.

Μπορείτε επίσης να δοκιμάσετε να φορτίσετε το όχημά σας σε μια τοποθεσία Supercharger της Tesla ή σε μια τοποθεσία φόρτισης προορισμού. Όλες αυτές οι τοποθεσίες μπορούν να εντοπιστούν μέσω του χάρτη στην οθόνη αφής του οχήματος. Βλ. [Χάρτες και πλοήγηση στη σελίδα 204](#) για περισσότερες λεπτομέρειες.

Για περισσότερες πληροφορίες σχετικά με την αντιμετώπιση προβλημάτων στις λυχνίες κατάστασης του Mobile Connector ή του Wall Connector, ανατρέξτε στο Εγχειρίδιο κατόχου του προϊόντος, στην ενότητα [Οδηγοί για προϊόντα φόρτισης και προσαρμογείς](#).

## CHG\_u012

### Power grid or vehicle issue limiting AC charging Unplug and retry / Try different charging location

#### Τι σημαίνει αυτή η ειδοποίηση:

Η ταχύτητα φόρτισης έχει μειωθεί λόγω μιας κατάστασης που επηρεάζει την ικανότητα του οχήματος να φορτίζεται με εναλλασσόμενο ρεύμα. Οι λειτουργίες ταχυφόρτισης με συνεχές ρεύμα/Supercharging θα πρέπει να εξακολουθούν να ανταποκρίνονται με τον αναμενόμενο τρόπο.



## Ειδοποιήσεις αντιμετώπισης προβλημάτων

Αυτό μπορεί να προκύψει λόγω διαταραχών στην παροχή ρεύματος, οι οποίες προκαλούνται από τον εξωτερικό εξοπλισμό φόρτισης ή από το δίκτυο ηλεκτρικού ρεύματος. Σε ορισμένες περιπτώσεις, αυτή η κατάσταση μπορεί να προκύψει ακόμα και από τη χρήση κοντινών ηλεκτρικών συσκευών που καταναλώνουν πολύ ρεύμα.

Εάν μπορούν να αποκλειστούν αυτές οι πιθανές αιτίες, μπορεί να υπάρχει στο όχημα κάποιο πρόβλημα που επηρεάζει τη φόρτιση με εναλλασσόμενο ρεύμα.

### Τι πρέπει να κάνετε:

Εάν αυτή η ειδοποίηση συνοδεύεται από άλλη ειδοποίηση που προσδιορίζει την κατάσταση που επηρεάζει τη φόρτιση με εναλλασσόμενο ρεύμα, ξεκινήστε διερευνώντας αυτήν την ειδοποίηση.

Περαιτέρω συμβουλές αντιμετώπισης προβλημάτων με βάση τον τύπο του εξοπλισμού:

- Εάν χρησιμοποιείτε Mobile Connector, δοκιμάστε να φορτίσετε το όχημα σε διαφορετική πρίζα τοίχου.
  - Εάν η φόρτιση του οχήματος ξεκινήσει, το πρόβλημα πιθανώς να οφειλόταν στην αρχική πρίζα τοίχου.
  - Εάν το όχημα εξακολουθεί να μην φορτίζεται, το πρόβλημα μπορεί να οφείλεται στο Mobile Connector.
- Εάν χρησιμοποιείτε Wall Connector, δοκιμάστε να φορτίσετε το όχημα με διαφορετικό εξοπλισμό φόρτισης, όπως ένα Mobile Connector που τροφοδοτείται από ξεχωριστή πρίζα τοίχου.
  - Εάν η φόρτιση του οχήματος ξεκινήσει, το πρόβλημα πιθανώς να οφειλόταν στο Wall Connector.

Εάν το πρόβλημα οφείλεται στην αρχική πρίζα τοίχου ή το Wall Connector, επικοινωνήστε με έναν ηλεκτρολόγο για να επιθεωρήσει τη σύνδεση καλωδίωσης.

Μπορείτε επίσης να δοκιμάσετε να φορτίσετε το όχημά σας σε μια τοποθεσία Supercharger της Tesla ή σε μια τοποθεσία φόρτισης προορισμού. Όλες αυτές οι τοποθεσίες μπορούν να εντοπιστούν μέσω του χάρτη στην οθόνη αφής του οχήματος. Βλ. [Χάρτες και πλοήγηση στη σελίδα 204](#) για περισσότερες λεπτομέρειες.

Εάν αυτή η ειδοποίηση παραμένει όταν προσπαθείτε να φορτίσετε σε διαφορετικές θέσεις και με διαφορετικό εξοπλισμό φόρτισης, συνιστάται να προγραμματίσετε σέρβις.

Για περισσότερες πληροφορίες σχετικά με την αντιμετώπιση προβλημάτων στις λυχνίες κατάστασης του Mobile Connector ή του Wall Connector, ανατρέξτε στο Εγχειρίδιο κατόχου του προϊόντος, στην ενότητα [Οδηγοί για προϊόντα φόρτισης και προσαρμογείς](#).

### CHG\_υ013

#### Charging equipment communication lost

#### Check power source and charging equipment

##### Τι σημαίνει αυτή η ειδοποίηση:

Η φόρτιση διακόπηκε επειδή διακόπηκε η επικοινωνία μεταξύ του οχήματος και του εξωτερικού εξοπλισμού φόρτισης.

Αυτή η ειδοποίηση συνήθως αναφέρεται ειδικά σε εξωτερικό εξοπλισμό φόρτισης και εξωτερικές πηγές ρεύματος και, συνήθως, δεν υποδεικνύει ότι υπάρχει πρόβλημα στο όχημα που μπορεί να επιλυθεί με τον προγραμματισμό εργασιών σέρβις.

##### Τι πρέπει να κάνετε:

Επιβεβαιώστε εάν ο εξωτερικός εξοπλισμός φόρτισης τροφοδοτείται με ρεύμα, αναζητώντας τυχόν λυχνίες κατάστασης, οθόνες ή άλλες ενδείξεις κατάστασης στον εξοπλισμό. Για περισσότερες πληροφορίες σχετικά με την αντιμετώπιση προβλημάτων στις λυχνίες κατάστασης του Mobile Connector ή του Wall Connector, ανατρέξτε στο Εγχειρίδιο κατόχου του προϊόντος, στην ενότητα [Οδηγοί για προϊόντα φόρτισης και προσαρμογείς](#).

Εάν ο εξοπλισμός **δεν** τροφοδοτείται με ρεύμα, προσπαθήστε να αποκαταστήσετε την πηγή τροφοδοσίας του εξωτερικού εξοπλισμού φόρτισης.

- Εάν προσπαθείτε να φορτίσετε σε έναν δημόσιο σταθμό και δεν είναι δυνατή η αποκατάσταση της τροφοδοσίας, επικοινωνήστε με τον χειριστή του σταθμού.



- Εάν προσπαθείτε να φορτίσετε σε έναν ιδιωτικό σταθμό (για παράδειγμα: φόρτιση στο σπίτι) και δεν είναι δυνατή η αποκατάσταση της τροφοδοσίας, επικοινωνήστε με έναν ηλεκτρολόγο.

Εάν ο εξοπλισμός τροφοδοτείται με ρεύμα, δοκιμάστε να φορτίσετε το όχημα χρησιμοποιώντας άλλο εξωτερικό εξοπλισμό φόρτισης.

- Εάν η φόρτιση του οχήματος ξεκινήσει, το πρόβλημα πιθανόν να οφειλόταν στον εξοπλισμό.
- Εάν το όχημα εξακολουθεί να μην φορτίζεται, το πρόβλημα πιθανόν να οφείλεται στο όχημα.

Μπορείτε επίσης να δοκιμάσετε να φορτίσετε το όχημά σας σε μια τοποθεσία Supercharger της Tesla ή σε μια τοποθεσία φόρτισης προορισμού. Όλες αυτές οι τοποθεσίες μπορούν να εντοπιστούν μέσω του χάρτη στην οθόνη αφής του οχήματος. Βλ. [Χάρτες και πλοήγηση στη σελίδα 204](#) για περισσότερες λεπτομέρειες.

Για περισσότερες πληροφορίες σχετικά με την αντιμετώπιση προβλημάτων στις λυχνίες κατάστασης του Mobile Connector ή του Wall Connector, ανατρέξτε στο Εγχειρίδιο κατόχου του προϊόντος, στην ενότητα [Οδηγοί για προϊόντα φόρτισης και προσαρμογείς](#).

## CHG\_u014

### Charging equipment reports error

### Check equipment for error code or message

**Τι σημαίνει αυτή η ειδοποίηση:**

Η φόρτιση διακόπηκε επειδή ο εξωτερικός εξοπλισμός φόρτισης ανέφερε μια βλάβη που εμποδίζει τη φόρτιση του οχήματος.

Αυτή η ειδοποίηση συνήθως αναφέρεται ειδικά σε εξωτερικό εξοπλισμό φόρτισης και εξωτερικές πηγές ρεύματος και, συνήθως, δεν υποδεικνύει ότι υπάρχει πρόβλημα στο όχημα που μπορεί να επιλυθεί με τον προγραμματισμό εργασιών σέρβις.

**Τι πρέπει να κάνετε:**

Επιθεωρήστε τον εξωτερικό εξοπλισμό φόρτισης και αναζητήστε λυχνίες κατάστασης, οθόνες ή άλλες ενδείξεις κατάστασης στον εξοπλισμό. Για περισσότερες πληροφορίες σχετικά με την αντιμετώπιση προβλημάτων στις λυχνίες κατάστασης του Mobile Connector ή του Wall Connector, ανατρέξτε στο Εγχειρίδιο κατόχου του προϊόντος, στην ενότητα [Οδηγοί για προϊόντα φόρτισης και προσαρμογείς](#).

Δοκιμάστε να φορτίσετε το όχημα με διαφορετικό εξοπλισμό φόρτισης ή σε διαφορετικό σταθμό φόρτισης.

- Εάν η φόρτιση του οχήματος ξεκινήσει, το πρόβλημα πιθανόν να οφειλόταν στον εξοπλισμό.
- Εάν το όχημα εξακολουθεί να μην φορτίζεται, το πρόβλημα πιθανόν να οφείλεται στο όχημα.

Μπορείτε επίσης να δοκιμάσετε να φορτίσετε το όχημά σας σε μια τοποθεσία Supercharger της Tesla ή σε μια τοποθεσία φόρτισης προορισμού. Όλες αυτές οι τοποθεσίες μπορούν να εντοπιστούν μέσω του χάρτη στην οθόνη αφής του οχήματος. Βλ. [Χάρτες και πλοήγηση στη σελίδα 204](#) για περισσότερες λεπτομέρειες.

## CHG\_w032

### Charge rate reduced - Wall connection hot

### Outlet or Wall Connector wiring must be checked

**Τι σημαίνει αυτή η ειδοποίηση:**

Η υψηλή θερμοκρασία που ανιχνεύεται από τις ειδοποιήσεις του Wall Connector υποδεικνύει ότι η σύνδεση κτιρίου στο Wall Connector έχει θερμανθεί υπερβολικά, επομένως η φόρτιση καθυστερεί για να προστατευτεί η καλωδίωση και το Wall Connector.

Αυτό συνήθως δεν αποτελεί πρόβλημα του οχήματος ή του Wall Connector, αλλά είναι μάλλον πρόβλημα της καλωδίωσης του κτιρίου. Μπορεί να οφείλεται σε χαλαρή σύνδεση της καλωδίωσης του κτιρίου στο Wall Connector και μπορεί να επισκευαστεί γρήγορα από ηλεκτρολόγο.



## Ειδοποιήσεις αντιμετώπισης προβλημάτων

### Τι πρέπει να κάνετε:

Επικοινωνήστε με έναν ηλεκτρολόγο, για να επιθεωρήσει τη σύνδεση καλωδίωσης του κτιρίου στο Wall Connector. Θα πρέπει να διασφαλιστεί ότι όλα τα καλώδια είναι σωστά συνδεδεμένα και σφιγμένα, σύμφωνα με τον οδηγό εγκατάστασης για το Wall Connector.

Οδηγούς για την εγκατάσταση του Wall Connector μπορείτε να βρείτε [εδώ](#).

### CHG\_w037

#### Unable to charge - Wall connection too hot Outlet or Wall Connector wiring must be checked

##### Τι σημαίνει αυτή η ειδοποίηση:

Η υψηλή θερμοκρασία που ανιχνεύεται από τις ειδοποιήσεις του Wall Connector υποδεικνύει ότι η σύνδεση κτιρίου στο Wall Connector έχει θερμανθεί υπερβολικά, επομένως η φόρτιση καθυστερεί για να προστατευτεί η καλωδίωση και το Wall Connector.

Αυτό συνήθως δεν αποτελεί πρόβλημα του οχήματος ή του Wall Connector, αλλά είναι μάλλον πρόβλημα της καλωδίωσης του κτιρίου. Μπορεί να οφείλεται σε χαλαρή σύνδεση της καλωδίωσης του κτιρίου στο Wall Connector και μπορεί να επισκευαστεί γρήγορα από ηλεκτρολόγο.

### Τι πρέπει να κάνετε:

Επικοινωνήστε με έναν ηλεκτρολόγο, για να επιθεωρήσει τη σύνδεση καλωδίωσης του κτιρίου στο Wall Connector. Θα πρέπει να διασφαλιστεί ότι όλα τα καλώδια είναι σωστά συνδεδεμένα και σφιγμένα, σύμφωνα με τον οδηγό εγκατάστασης για το Wall Connector.

Για περισσότερες πληροφορίες, ανατρέξτε στον [οδηγό για την εγκατάσταση](#) του Wall Connector.

### CP\_w043

#### Charge port door sensor fault Charge port may not operate as expected

##### Τι σημαίνει αυτή η ειδοποίηση:

Ένας από τους αισθητήρες της πόρτας θύρας φόρτισης δεν λειτουργεί κανονικά. Όταν συμβαίνει αυτό, η θύρα φόρτισης ενδέχεται να μην μπορεί να ανιχνεύσει με ακρίβεια τη θέση της πόρτας θύρας φόρτισης και η θύρα φόρτισης ενδέχεται να μην λειτουργεί φυσιολογικά.

- Η ασφάλεια της θύρας φόρτισης μπορεί να παραμένει ενεργοποιημένη κατά διαστήματα, όταν η πόρτα της θύρας φόρτισης είναι ανοιχτή.
- Η λυχνία της θύρας φόρτισης μπορεί να ανάβει περιοδικά μόνο όταν ανοίγει η θύρα φόρτισης.

### Τι πρέπει να κάνετε:

Προσπαθήστε να κλείσετε τη θύρα και, στη συνέχεια, ανοίξτε την ξανά.

Για περισσότερες πληροφορίες, βλ. [Ανοιγμα της θύρας φόρτισης στη σελίδα 221](#).

Για περισσότερες πληροφορίες σχετικά με τη φόρτιση, βλ. [Οδηγίες φόρτισης στη σελίδα 221](#).

### CP\_w054

#### Charge port latch not engaged Fully insert charge cable or check for obstruction

##### Τι σημαίνει αυτή η ειδοποίηση:



Η ασφάλεια της θύρας φόρτισης δεν ασφαλίζει το καλώδιο φόρτισης στην είσοδο της θύρας φόρτισης. Εάν η ασφάλεια δεν κλειδώσει, η φόρτιση με εναλλασσόμενο ρεύμα (για παράδειγμα, η φόρτιση με Mobile Connector ή Wall Connector) θα περιοριστεί στα 16 A και οι λειτουργίες ταχυφόρτιση DC/supercharging δεν θα είναι διαθέσιμες.

Η λυχνία της θύρας φόρτισης θα αναβοσβήνει με πορτοκαλί χρώμα, εάν αυτή η ειδοποίηση εμφανιστεί κατά τη διάρκεια της φόρτισης με εναλλασσόμενο ρεύμα και θα παραμείνει σταθερά αναμμένη με πορτοκαλί χρώμα, εάν αυτή η ειδοποίηση εμφανιστεί κατά την προσπάθεια ταχυφόρτισης DC/supercharging.

Αυτή η ειδοποίηση συνήθως αναφέρεται ειδικά σε εξωτερικό εξοπλισμό φόρτισης και εξωτερικές πηγές ρεύματος και, συνήθως, δεν υποδεικνύει ότι υπάρχει πρόβλημα στο όχημα που μπορεί να επιλυθεί με τον προγραμματισμό εργασιών σέρβις.

## Τι πρέπει να κάνετε:

Δοκιμάστε να εισαγάγετε ξανά πλήρως το καλώδιο φόρτισης στην είσοδο της θύρας φόρτισης.

Εάν το όχημά σας αρχίσει να φορτίζει και η λυχνία της θύρας φόρτισης αναβοσβήνει με πράσινο χρώμα, το καλώδιο φόρτισης ενδέχεται να μην έχει εισαχθεί πλήρως. Η φόρτιση AC δεν θα πρέπει πλέον να είναι περιορισμένη και η ταχυφόρτιση DC/supercharging θα πρέπει επίσης να είναι διαθέσιμη.

Εάν η φόρτιση εξακολουθεί να είναι περιορισμένη ή το όχημα δεν φορτίζει καθόλου, ελέγξτε την είσοδο της θύρας φόρτισης και τον σύνδεσμο του καλωδίου φόρτισης για τυχόν εμπόδια, όπως υπολείμματα, υγρασία ή/και ξένα αντικείμενα. Βεβαιωθείτε ότι έχετε απομακρύνει οποιοδήποτε εμπόδιο από την είσοδο της θύρας φόρτισης και ότι έχει στεγνώσει τυχόν υγρασία και, στη συνέχεια, προσπαθήστε να επανασυνδέσετε το καλώδιο στη θύρα φόρτισης.

Εάν η φόρτιση εξακολουθεί να είναι περιορισμένη ή εάν το όχημα δεν φορτίζεται καθόλου, βεβαιωθείτε ότι το καλώδιο χειροκίνητης απελευθέρωσης της ασφάλειας της θύρας φόρτισης (βρίσκεται στην αριστερή πλευρά του χώρου αποσκευών) δεν έχει τραβηχτεί. Βεβαιωθείτε ότι η λαβή (συνήθως με δακτύλιο ή μάντα) για το καλώδιο χειροκίνητης απελευθέρωσης δεν έχει εμπόδια και ότι δεν έχει προσαρτηθεί τίποτα σε αυτήν (όπως δίχτυ φορτίου ή ομπρέλα). Για περισσότερες πληροφορίες σχετικά με τη χειροκίνητη απελευθέρωση της θύρας φόρτισης, βλ. [Χειροκίνητη απελευθέρωση του καλωδίου φόρτισης στη σελίδα 226](#).

Μπορείτε επίσης να δοκιμάσετε να φορτίσετε το όχημά σας σε μια τοποθεσία Supercharger της Tesla ή σε μια τοποθεσία φόρτισης προορισμού. Όλες αυτές οι τοποθεσίες μπορούν να εντοπιστούν μέσω του χάρτη στην οθόνη αφής του οχήματος. Βλ. [Χάρτες και πλοήγηση στη σελίδα 204](#) για περισσότερες λεπτομέρειες.

Για περισσότερες πληροφορίες σχετικά με την αντιμετώπιση προβλημάτων στις λυχνίες κατάστασης του Mobile Connector ή του Wall Connector, ανατρέξτε στο Εγχειρίδιο κατόχου του προϊόντος, στην ενότητα [Οδηγοί για προϊόντα φόρτισης και προσαρμογείς](#).

Για περισσότερες πληροφορίες σχετικά με τη φόρτιση, βλ. [Οδηγίες φόρτισης στη σελίδα 221](#).

## DI\_f138

### Front motor disabled - OK to drive Vehicle power may be limited

#### Τι σημαίνει αυτή η ειδοποίηση:

Ο μπροστινός κινητήρας του οχήματός σας δεν είναι διαθέσιμος. Η ισχύς, η ταχύτητα και η επιτάχυνση μπορεί να μειωθούν καθώς το όχημά σας χρησιμοποιεί τον πίσω κινητήρα για να συνεχίσει την οδήγηση.

#### Τι πρέπει να κάνετε:

Συνεχίστε προς τον προορισμό σας. Μπορείτε να οδηγήσετε το όχημά σας.

Αυτή η ειδοποίηση μπορεί να προκληθεί από μια προσωρινή κατάσταση που θα επιλυθεί αυτόματα. Εάν αυτή η ειδοποίηση εξαφανιστεί κατά τη διάρκεια της τρέχουσας διαδρομής ή δεν είναι πλέον παρούσα κατά την εκκίνηση της επόμενης διαδρομής, αυτό πιθανώς προκλήθηκε από μια προσωρινή κατάσταση. Δεν απαιτείται καμία ενέργεια.

Αυτή η ειδοποίηση μπορεί επίσης να υποδεικνύει μια κατάσταση που απαιτεί έλεγχο και σέρβις του μπροστινού κινητήρα. Εάν αυτή η ειδοποίηση παραμένει καθ' όλη τη διάρκεια των επόμενων διαδρομών, συνιστάται να προγραμματίσετε σέρβις. Στο μεταξύ, μπορείτε να οδηγήσετε το όχημά σας.





## DI\_u006

### Vehicle automatically parked to prevent rollaway

### Fasten seatbelt and close door to stay in gear

#### Τι σημαίνει αυτή η ειδοποίηση:

Το όχημά σας έχει μετακινηθεί αυτόματα στη θέση στάθμευσης (P), επειδή καθόρισε ότι ο οδηγός εγκατέλειψε το όχημα ή δεν είναι πλέον παρών. Αυτή είναι η αναμενόμενη συμπεριφορά του αυτοκινήτου υπό διάφορες συνθήκες.

Το όχημά σας θα μεταβεί αυτόματα στη θέση στάθμευσης εάν ισχύουν **όλες** αυτές οι συνθήκες:

- Το Αυτόματο παρκάρισμα δεν είναι ενεργό
- Το όχημά σας κινείται με ταχύτητα μικρότερη από 1,4 mph (2,25 km/h) στη θέση πορείας ή στην όπισθεν
- Η τελευταία δραστηριότητα του οδηγού εντοπίστηκε πριν από περισσότερο από 2 δευτερόλεπτα. Η δραστηριότητα οδηγού περιλαμβάνει:
  - Πάτημα του πεντάλ φρένου ή/και του γκαζιού

Και τουλάχιστον **δύο** από αυτές τις συνθήκες ισχύουν:

1. Η ζώνη ασφαλείας του οδηγού δεν έχει λυθεί.
2. Ο οδηγός δεν ανιχνεύεται ως παρών.
3. Η ζώνη ασφαλείας του οδηγού ανιχνεύεται ως ανοιχτή.

**ΣΗΜΕΪΩΣΗ:** Εάν το όχημά σας λειτουργεί με λογισμικό από το 2015 ή με νεότερη έκδοση, θα μεταβεί αυτόματα στη θέση στάθμευσης αμέσως μόλις τεθούν σε ισχύ **και οι τρεις** παραπάνω συνθήκες, ανεξάρτητα από την ταχύτητα του οχήματος ή το τελευταίο πάτημα του πεντάλ φρένου/γκαζιού.

Το όχημά σας θα μεταβεί επίσης αυτόματα στη θέση στάθμευσης εάν ισχύουν **όλες** αυτές οι συνθήκες:

- Έχει ενεργοποιηθεί η Συγκράτηση οχήματος
- Το όχημά σας είναι στη θέση πορείας (D) ή στην όπισθεν (R)
- Η ζώνη ασφαλείας του οδηγού ανιχνεύεται ως ανοιχτή

**ΣΗΜΕΪΩΣΗ:** Επίσης, το όχημά σας θα μεταβεί αυτόματα στη θέση στάθμευσης όταν συνδεθεί ένα καλώδιο φόρτισης στη θύρα φόρτισης.

#### Τι πρέπει να κάνετε:

Για περισσότερες πληροφορίες σχετικά με την αυτόματη μετάβαση στη θέση στάθμευσης, βλ. [Αλλαγή σχέσης στη σελίδα 94](#).

## DI\_u015

### Cruise control unavailable

#### Τι σημαίνει αυτή η ειδοποίηση:

Το Σύστημα σταθεροποίησης της ταχύτητας, περιλαμβανομένου του συστήματος σταθεροποίησης της ταχύτητας ανάλογα με την κίνηση, δεν είναι διαθέσιμο αυτήν τη στιγμή.

Το Σύστημα σταθεροποίησης της ταχύτητας μπορεί να είναι μη διαθέσιμο γιατί:

- Ο οδηγός ακύρωσε το αίτημα.
- Ο οδηγός έλυσε τη ζώνη ασφαλείας του.
- Ο μπροστινός χώρος αποσκευών, ο χώρος αποσκευών ή μία πόρτα είναι ανοιχτά.
- Το όχημα κινείται με ταχύτητα κάτω από την ελάχιστη ταχύτητα του Συστήματος σταθεροποίησης ταχύτητας των 18 mph (30 km/h).



- Υπάρχει μια περιβαλλοντική κατάσταση, όπως περιορισμένη ορατότητα.
- Είναι ενεργή η λειτουργία Έτοιμο για παρκαδόρο.

## Τι πρέπει να κάνετε:

Αναλάβετε τον έλεγχο και οδηγήστε οι ίδιοι το όχημα.

Όταν πάψει να υπάρχει οποιαδήποτε κατάσταση που εμποδίζει την ενεργοποίηση του συστήματος σταθεροποίησης της ταχύτητας, το σύστημα σταθεροποίησης της ταχύτητας θα πρέπει να γίνει διαθέσιμο. Εάν αυτή η ειδοποίηση παραμένει κάθε φορά που οδηγείτε, προγραμματίστε σέρβις το συντομότερο δυνατό. Στο μεταξύ, μπορείτε να οδηγήσετε το όχημά σας.

Για περισσότερες πληροφορίες, βλ. Σύστημα σταθεροποίησης ταχύτητας ανάλογα με την κίνηση στη σελίδα 142.

## DI\_u024

### Autopark canceled

### Take control

#### Τι σημαίνει αυτή η ειδοποίηση:

Το Αυτόματο παρκάρισμα έχει ακυρωθεί.

Το Αυτόματο παρκάρισμα μπορεί να έχει ακυρωθεί γιατί:

- Ο οδηγός πάτησε κουμπιού Ακύρωσης στην οθόνη αφής.
- Ο οδηγός μετακίνησε το τιμόνι.
- Ο οδηγός πάτησε το πεντάλ γκαζιού, το πεντάλ φρένου ή άνοιξε μια πόρτα.
- Η κλίση του δρόμου είναι απότομη.
- Οι καιρικές συνθήκες επηρεάζουν την ορατότητα.
- Δεν μπορεί να εντοπιστεί κράσπεδο.
- Υπάρχει τρέιλερ συνδεδεμένο στο όχημα.

#### Τι πρέπει να κάνετε:

Σταθμεύστε ή ολοκληρώστε τη στάθμευση του οχήματός σας χειροκίνητα.

Το Αυτόματο παρκάρισμα θα πρέπει να γίνει ξανά διαθέσιμο στην επόμενη διαδρομή σας.

Για περισσότερες πληροφορίες, βλ. Για ακύρωση της διαδικασίας στάθμευσης στη σελίδα 166 και Περιορισμοί στη σελίδα 166.

## DI\_u025

### Autopark aborted

#### Τι σημαίνει αυτή η ειδοποίηση:

Η λειτουργία Αυτόματο παρκάρισμα έχει ματαιωθεί και έχει ενεργοποιηθεί το ηλεκτρονικό φρένο στάθμευσης.

Το Αυτόματο παρκάρισμα μπορεί να έχει ακυρωθεί γιατί:

- Ο οδηγός πάτησε κουμπιού Ακύρωσης στην οθόνη αφής.
- Ο οδηγός μετακίνησε το τιμόνι.
- Ο οδηγός πάτησε το πεντάλ γκαζιού, το πεντάλ φρένου ή άνοιξε μια πόρτα.
- Η κλίση του δρόμου είναι απότομη.
- Οι καιρικές συνθήκες επηρεάζουν την ορατότητα.



## Ειδοποιήσεις αντιμετώπισης προβλημάτων

- Δεν μπορεί να εντοπιστεί κράσπεδο.
- Υπάρχει τρέιλερ συνδεδεμένο στο όχημα.

### Τι πρέπει να κάνετε:

Σταθμεύστε ή ολοκληρώστε τη στάθμευση του οχήματός σας χειροκίνητα.

Το Αυτόματο παρκάρισμα θα πρέπει να γίνει ξανά διαθέσιμο στην επόμενη διαδρομή σας.

Για περισσότερες πληροφορίες, βλ. [Για ακύρωση της διαδικασίας στάθμευσης στη σελίδα 166](#) και [Περιορισμοί στη σελίδα 166](#).

### DI\_u032

#### Adaptive ride control disabled

#### Drive with caution

### Τι σημαίνει αυτή η ειδοποίηση:

Η ταχύτητα του οχήματός σας περιορίζεται στα 90 mph (144 km/h) λόγω ενός προβλήματος στο σύστημα προσαρμοζόμενης απόσβεσης ανάρτησης.

Το σύστημα δεν μπορεί να παρέχει ρυθμίσεις στο σύστημα ανάρτησης σε πραγματικό χρόνο για να βελτιστοποιήσει την πορεία και τον χειρισμό, με αποτέλεσμα η οδήγηση να είναι πιο μαλακή από ό,τι συνήθως.

### Τι πρέπει να κάνετε:

Εάν αυτή η ειδοποίηση παραμένει κάθε φορά που οδηγείτε, προγραμματίστε σέρβις το συντομότερο δυνατό. Στο μεταξύ, μπορείτε να οδηγήσετε το όχημά σας.

Αυτή η ειδοποίηση συνοδεύεται από μια κόκκινη ενδεικτική λυχνία στον πίνακα οργάνων. Για περισσότερες πληροφορίες, βλ. [Αερανάρτηση στη σελίδα 105](#).

### DI\_w039

#### Regenerative braking unavailable

#### Use brake pedal as needed

### Τι σημαίνει αυτή η ειδοποίηση:

Η απόδοση της πέδησης με ανάκτηση ενέργειας είναι προσωρινά μειωμένη και υπάρχει μικρότερη αυτόματη επιβράδυνση όταν ανασηκώνετε το πόδι σας από το πεντάλ επιτάχυνσης κατά την οδήγηση.

Αυτή η ειδοποίηση μπορεί να εμφανιστεί όταν:

- Η μπαταρία υψηλής τάσης είναι σχεδόν πλήρως φορτισμένη. Η πέδηση με ανάκτηση ενέργειας μειώνεται όταν η μπαταρία είναι φορτισμένη κατά 95% ή περισσότερο.
- Η μπαταρία υψηλής τάσης δεν έχει ζεσταθεί αρκετά. Αυτό μπορεί να συμβεί κατά το ξεκίνημα της οδήγησης. Μπορεί να συμβεί συχνά σε πιο ψυχρά κλίματα.

### Τι πρέπει να κάνετε:

Μπορείτε να οδηγήσετε το όχημά σας.

Χρησιμοποιήστε το πεντάλ του φρένου ανάλογα με τις ανάγκες για να επιβραδύνετε το όχημά σας, όπως θα φρενάρατε σε ένα βενζινοκίνητο, μη ηλεκτρικό όχημα.

Η οδήγηση του οχήματος συνήθως απαλείφει αυτήν την ειδοποίηση, καθώς μειώνει τη φόρτιση της μπαταρίας κάτω από το 95% ή/και ζεσταίνει επαρκώς την μπαταρία.



**ΣΗΜΕΪΩΣΗ:** Σε πιο ψυχρά κλίματα, αυτή η ειδοποίηση μπορεί να εμφανίζεται συνεχώς και η αυτόματη επιβράδυνση ενδέχεται να παραμένει περιορισμένη, καθώς η οδήγηση του οχήματος μπορεί να μην θερμαίνει την μπαταρία αρκετά για να αποκατασταθεί πλήρως η απόδοση της πέδησης με ανάκτηση ενέργειας. Μπορείτε να χρησιμοποιήσετε την επιλογή Defrost Car στην εφαρμογή Tesla για κινητά για να θερμάνετε την μπαταρία υψηλής τάσης πριν οδηγήσετε και να επαναφέρετε την κανονική πέδηση με ανάκτηση ενέργειας. Για περισσότερες πληροφορίες, βλ. [Βέλτιστες πρακτικές για ψυχρές καιρικές συνθήκες στη σελίδα 200](#).

Η συγκεκριμένη ειδοποίηση συνήθως δεν υποδεικνύει πρόβλημα που απαιτεί σέρβις. Εάν αυτή η ειδοποίηση παραμένει σε όλες τις διαδρομές, μπορεί να υποδεικνύει μια κατάσταση που επηρεάζει την ικανότητα πέδησης με ανάκτηση ενέργειας του οχήματός σας και συνιστάται να προγραμματίσετε το σέρβις το συντομότερο δυνατόν.

Για περισσότερες πληροφορίες, βλ. [Πέδηση με ανάκτηση ενέργειας στη σελίδα 102](#).

## DI\_w138

### **Front motor disabled - OK to drive Vehicle power may be limited**

#### **Τι σημαίνει αυτή η ειδοποίηση:**

Ο μπροστινός κινητήρας του οχήματός σας δεν είναι διαθέσιμος. Η ισχύς, η ταχύτητα και η επιτάχυνση μπορεί να μειωθούν καθώς το όχημά σας χρησιμοποιεί τον πίσω κινητήρα για να συνεχίσει την οδήγηση.

#### **Τι πρέπει να κάνετε:**

Συνεχίστε προς τον προορισμό σας. Μπορείτε να οδηγήσετε το όχημά σας.

Αυτή η ειδοποίηση μπορεί να προκληθεί από μια προσωρινή κατάσταση που θα επιλυθεί αυτόματα. Εάν αυτή η ειδοποίηση εξαφανιστεί κατά τη διάρκεια της τρέχουσας διαδρομής ή δεν είναι πλέον παρούσα κατά την εκκίνηση της επόμενης διαδρομής, αυτό πιθανώς προκλήθηκε από μια προσωρινή κατάσταση. Δεν απαιτείται καμία ενέργεια.

Αυτή η ειδοποίηση μπορεί επίσης να υποδεικνύει μια κατάσταση που απαιτεί έλεγχο και σέρβις του μπροστινού κινητήρα. Εάν αυτή η ειδοποίηση παραμένει καθ' όλη τη διάρκεια των επόμενων διαδρομών, συνιστάται να προγραμματίσετε σέρβις. Στο μεταξύ, μπορείτε να οδηγήσετε το όχημά σας.

## DI\_w168

### **Vehicle Hold feature unavailable Keep brake pedal pressed while stopped**

#### **Τι σημαίνει αυτή η ειδοποίηση:**

Η λειτουργία Vehicle Hold δεν είναι διαθέσιμη αυτήν τη στιγμή λόγω περιορισμών του συστήματος. Όταν σταματήσετε, χρησιμοποιήστε το πεντάλ του φρένου για να ακινητοποιήσετε πλήρως το όχημά σας και για να το διατηρήσετε ακινητοποιημένο.

#### **Τι πρέπει να κάνετε:**

Συνεχίστε προς τον προορισμό σας. Μπορείτε να οδηγήσετε το όχημά σας.

Εάν αυτή η ειδοποίηση παραμένει κάθε φορά που οδηγείτε, προγραμματίστε σέρβις το συντομότερο δυνατό. Στο μεταξύ, μπορείτε να οδηγήσετε το όχημά σας.

Για περισσότερες πληροφορίες, βλ. [Συγκράτηση οχήματος στη σελίδα 109](#).

## DI\_w172

### **Powertrain requires service Avoid hard acceleration**

#### **Τι σημαίνει αυτή η ειδοποίηση:**

Εντοπίστηκε κάποιο πρόβλημα στο σύστημα μετάδοσης κίνησης.



## Ειδοποιήσεις αντιμετώπισης προβλημάτων

Το όχημά σας έχει εντοπίσει υπερβολικό τζόγο (διάκενο) ανάμεσα στη μονάδα μετάδοσης κίνησης και τους τροχούς. Το υψηλό ή υπερβολικό διάκενο αποτελεί ένδειξη μηχανικής φθοράς.

Υπάρχουν πολλές πιθανές αιτίες, επομένως απαιτείται επιθεώρηση του συστήματος μετάδοσης κίνησης.

### Τι πρέπει να κάνετε:

Συνιστάται να προγραμματίσετε σέρβις το συντομότερο δυνατόν για επιθεώρηση του συστήματος μετάδοσης κίνησης.

Στο μεταξύ, μπορείτε να οδηγήσετε το όχημά σας. Μπορείτε να οδηγήσετε μέχρι τον άμεσο προορισμό σας και ένα κέντρο σέρβις. Αποφύγετε την έντονη επιτάχυνση, καθώς αυτό καταπονεί περισσότερο το σύστημα μετάδοσης κίνησης.

Προγραμματίστε ένα ραντεβού για σέρβις το συντομότερο δυνατόν. Εάν δεν αντιμετωπιστεί αυτό το πρόβλημα, το όχημά σας ενδέχεται να σταματήσει απροσδόκητα ενώ οδηγείτε.

### GTW\_w017

#### Electrical system power reduced

#### Non-essential features may be unavailable

##### Τι σημαίνει αυτή η ειδοποίηση:

Ορισμένες μη βασικές λειτουργίες, όπως οι θερμαντήρες καθισμάτων ή η θέρμανση/ψύξη της καμπίνας, ενδέχεται να μην είναι διαθέσιμα ή να λειτουργούν σε μειωμένο επίπεδο. Αυτή είναι μια αναμενόμενη συμπεριφορά που μπορεί να βοηθήσει το όχημά σας να διατηρήσει επαρκή ηλεκτρική ισχύ για τις βασικές λειτουργίες.

##### Τι πρέπει να κάνετε:

Αυτή η ειδοποίηση μπορεί να εμφανιστεί λόγω διάφορων συνθηκών του οχήματος. Για περισσότερες πληροφορίες και περαιτέρω συνιστώμενες ενέργειες, ελέγξτε για άλλες ειδοποιήσεις που αφορούν ειδικά σε συνθήκες που επηρεάζουν το ηλεκτρικό σύστημα του οχήματός σας.

### GTW\_w018

#### Electrical system power reduced

#### Non-essential features may be unavailable

##### Τι σημαίνει αυτή η ειδοποίηση:

Ορισμένες μη βασικές λειτουργίες, όπως οι θερμαντήρες καθισμάτων ή η θέρμανση/ψύξη της καμπίνας, ενδέχεται να μην είναι διαθέσιμα ή να λειτουργούν σε μειωμένο επίπεδο. Αυτή είναι μια αναμενόμενη συμπεριφορά που μπορεί να βοηθήσει το όχημά σας να διατηρήσει επαρκή ηλεκτρική ισχύ για τις βασικές λειτουργίες.

##### Τι πρέπει να κάνετε:

Αυτή η ειδοποίηση μπορεί να εμφανιστεί λόγω διάφορων συνθηκών του οχήματος. Για περισσότερες πληροφορίες και περαιτέρω συνιστώμενες ενέργειες, ελέγξτε για άλλες ειδοποιήσεις που αφορούν ειδικά σε συνθήκες που επηρεάζουν το ηλεκτρικό σύστημα του οχήματός σας.

### GTW\_w174

#### 12V battery must be replaced - Schedule service

#### Software will not update until battery is replaced

##### Τι σημαίνει αυτή η ειδοποίηση:

Η μπαταρία χαμηλής τάσης παρουσιάζει μειωμένη απόδοση και πρέπει να αντικατασταθεί. Μέχρι να αντικατασταθεί η μπαταρία χαμηλής τάσης, οι ενημερώσεις λογισμικού του οχήματος δεν θα ολοκληρώνονται.

##### Τι πρέπει να κάνετε:

Συνιστάται η αντικατάσταση της μπαταρίας χαμηλής τάσης το συντομότερο δυνατό.





Μπορείτε να προγραμματίσετε το σέρβις μέσω της εφαρμογής Tesla για κινητά ή σε έναν ανεξάρτητο πάροχο υπηρεσιών σέρβις, που προσφέρει εργασίες αντικατάστασης της μπαταρίας χαμηλής τάσης για το όχημά σας. Λάβετε υπόψη ότι οι επιλογές του ανεξάρτητου παρόχου υπηρεσιών ενδέχεται να διαφέρουν, ανάλογα με τη διαμόρφωση του οχήματός σας και την τοποθεσία σας.

Μπορείτε να οδηγήσετε το όχημά σας ενώ εμφανίζεται αυτή η ειδοποίηση. Ωστόσο, εάν καθυστερήσετε την αντικατάσταση της μπαταρίας χαμηλής τάσης, το όχημά σας μπορεί τελικά να μην έχει αρκετή ισχύ για εκκίνηση ή επανεκκίνηση μετά από πρόσφατη οδήγηση.

Εάν η μπαταρία χαμηλής τάσης δεν έχει αρκετή ισχύ για την ενεργοποίηση του οχήματος ή για το άνοιγμα των θυρών, ανατρέξτε στο [Φροντίδα της μπαταρίας στη σελίδα 219](#) για τις συνιστώμενες ενέργειες.

Για περισσότερες πληροφορίες σχετικά με το σύστημα μπαταρίας, βλ. [Πληροφορίες για την μπαταρία υψηλής τάσης στη σελίδα 219](#).

## GTW\_w360

### **Assist for low brake performance activated To stop, keep brake pedal firmly pressed**

#### **Τι σημαίνει αυτή η ειδοποίηση:**

Η αντιστάθμιση υδραυλικής εξασθένησης είναι ενεργή. Αυτή η λειτουργία υποβοήθησης πέδησης ενεργοποιείται προσωρινά, για να διασφαλιστεί ότι το όχημά σας έχει πλήρη δυνατότητα πέδησης σε συνθήκες όπου εντοπίζεται μειωμένη απόδοση πέδησης.

Όταν ενεργοποιείται αυτή η λειτουργία υποβοήθησης, μπορεί να αισθανθείτε ότι το πεντάλ φρένου απομακρύνεται από το πόδι σας και να παρατηρήσετε σημαντική αύξηση στην πίεση του φρένου. Μπορεί επίσης να ακούσετε έναν ήχο άντλησης από την υδραυλική μονάδα φρένων στο μπροστινό μέρος του οχήματος. Αυτό συνήθως διαρκεί μερικά δευτερόλεπτα, ανάλογα με το οδόστρωμα και την ταχύτητα του οχήματος. Είναι απόλυτα φυσιολογικό και δεν υποδεικνύει κάποιο πρόβλημα με το όχημά σας.

#### **Τι πρέπει να κάνετε:**

Συνεχίστε να πατάτε το πεντάλ φρένου όπως θα κάνατε κανονικά και μην πατάτε και αφήνετε το πεντάλ επανειλημμένα, καθώς αυτό θα διακόψει τη λειτουργία.

Αυτή η ειδοποίηση θα σβήσει όταν το όχημά σας ακινητοποιηθεί ή όταν δεν πατάτε πλέον το πεντάλ του φρένου. Μπορεί να εξακολουθεί να εμφανίζεται για έως και 5 δευτερόλεπτα μετά από τα παραπάνω.

Η μειωμένη απόδοση πέδησης είναι συνήθως προσωρινή και μπορεί να προκύψει για διάφορους λόγους, όπως οι υψηλές θερμοκρασίες των φρένων μετά από έντονη χρήση, ή κατά την οδήγηση σε εξαιρετικά ψυχρές ή υγρές συνθήκες. Μπορεί επίσης να υποδεικνύει ότι τα τακάκια ή οι ρότορες των φρένων έχουν φθαρεί σε τέτοιο σημείο, ώστε να είναι απαραίτητη η φυσιολογική αντικατάστασή τους.

Εάν εξακολουθεί να υπάρχει μειωμένη απόδοση πέδησης, η οποία δεν βελτιώνεται με την πάροδο του χρόνου, επικοινωνήστε με το Σέρβις της Tesla για επιθεώρηση των φρένων.

Για περισσότερες πληροφορίες, βλ. [Υδραυλική αντιστάθμιση εξασθένησης στη σελίδα 102](#).

## GTW\_w405

### **Electrical system power reduced Vehicle may shut down unexpectedly**

#### **Τι σημαίνει αυτή η ειδοποίηση:**

Το ηλεκτρικό σύστημα δεν μπορεί να διατηρήσει την τάση που απαιτείται για την υποστήριξη όλων των λειτουργιών του οχήματος.

Εάν εμφανίζεται αυτή η ειδοποίηση ενώ οδηγείτε, είναι πιθανό το όχημά σας να απενεργοποιηθεί απροσδόκητα.

Είναι επίσης πιθανό το όχημά σας να μην επανεκκινείται μετά την τρέχουσα διαδρομή.



# Ειδοποιήσεις αντιμετώπισης προβλημάτων

## Τι πρέπει να κάνετε:

Συνιστάται να διακόψετε ή να μειώσετε τη χρήση οποιωνδήποτε μη βασικών λειτουργιών. Αυτό μπορεί να βοηθήσει το όχημά σας να διατηρήσει επαρκή ηλεκτρική ισχύ για τις βασικές λειτουργίες. Μπορεί επίσης να εμποδίσει την απενεργοποίηση του οχήματος πριν φτάσετε στον άμεσο προορισμό σας, αν και δεν υπάρχει εγγύηση για αυτό.

Εάν αυτή η ειδοποίηση παραμένει ενεργή, προγραμματίστε σέρβις αμέσως. Εάν δεν γίνει σέρβις, το όχημά σας ενδέχεται να απενεργοποιηθεί απροσδόκητα ή να μην επανεκκινείται.

## MCU\_u005

### Front trunk open

### Proceed with caution

#### Τι σημαίνει αυτή η ειδοποίηση:

Εντοπίστηκε ότι ο μπροστινός χώρος αποσκευών του οχήματός σας (καπό) είναι ανοιχτός κατά την οδήγηση.

Αυτή η ειδοποίηση υποδεικνύει ότι τουλάχιστον μία από τις δύο ασφάλειες που ασφαλίζουν το καπό, η κύρια ή/και η δευτερεύουσα ασφάλεια του μπροστινού χώρου αποσκευών, δεν μπορεί να επιβεβαιωθεί ότι είναι κλειστή (πλήρως ασφαλισμένη) όταν στο όχημά σας επιλέγεται σχέση διαφορετική από τη σχέση στάθμευσης.

#### Τι πρέπει να κάνετε:

Καθώς αυτή η κατάσταση μπορεί να οδηγήσει σε άνοιγμα του μπροστινού χώρου αποσκευών κατά την οδήγηση, συνιστάται να οδηγήσετε προσεκτικά ώσπου να μπορέσετε να σταματήσετε το όχημά σας με ασφάλεια και να επιλέξετε τη σχέση στάθμευσης.

Αφού σταθμεύσετε το όχημά σας, ελέγξτε τον μπροστινό χώρο αποσκευών (καπό) για να βεβαιωθείτε ότι είναι εντελώς κλειστός (και οι δύο ασφάλειες έχουν ασφαλίσει πλήρως). Για περισσότερες πληροφορίες, βλ. Οδηγίες κλεισίματος για το [Μπροστινός χώρος αποσκευών στη σελίδα 35](#).

Η ειδοποίηση θα σβήσει μόλις στο όχημά σας επιλεγεί η σχέση στάθμευσης. Ωστόσο, ενδέχεται να επανέλθει μόλις αρχίσετε να οδηγείτε, εάν δεν ελέγξετε και δεν ασφαλίσετε πλήρως το καπό πρώτα.

Εάν αυτή η ειδοποίηση παραμένει για πολλές διαδρομές ή παρουσιάζεται με αυξανόμενη συχνότητα για πολλές διαδρομές, συνιστάται να προγραμματίσετε σέρβις το συντομότερο δυνατό.

Για περισσότερες πληροφορίες σχετικά με τον μπροστινό χώρο αποσκευών, βλ. [Μπροστινός χώρος αποσκευών στη σελίδα 35](#).

## MCU\_u019

### Active service connection to vehicle

### Service performing remote diagnostics

#### Τι σημαίνει αυτή η ειδοποίηση:

Έχει γίνει απομακρυσμένη σύνδεση ενός τεχνικού σέρβις στο όχημά σας για διαγνωστικό έλεγχο ή επισκευή. Μπορεί να παρατηρήσετε μικρή απώλεια λειτουργικότητας του συστήματος πληροφόρησης και ψυχαγωγίας όσο διαρκεί η σύνδεση, αλλά αυτή η ειδοποίηση δεν υποδεικνύει πρόβλημα στο όχημά σας.

Μπορείτε να οδηγήσετε το όχημά σας.

#### Τι πρέπει να κάνετε:

Αυτή η ειδοποίηση θα πρέπει να εξαφανιστεί αυτόματα αφού ο τεχνικός ολοκληρώσει το διαγνωστικό έλεγχο ή την επισκευή του οχήματος. Αφού εξαφανιστεί η ειδοποίηση, μπορεί να χρειαστεί να επανεκκινήσετε την οθόνη αφής για να επανέλθει η πλήρης λειτουργικότητα του συστήματος πληροφόρησης και ψυχαγωγίας. Για περισσότερες πληροφορίες, ανατρέξτε στην ενότητα Επανεκκίνηση της οθόνης αφής στον [οδηγό ενεργειών που εκτελούνται από τον οδηγό](#).

Εάν αυτή η ειδοποίηση δεν εξαφανιστεί μετά από 24 ώρες, συνιστάται να κλείσετε ραντεβού για σέρβις μέσω της εφαρμογής Tesla για κινητά ή σε κάποιον ανεξάρτητο πάροχο υπηρεσιών σέρβις. Λάβετε υπόψη ότι οι επιλογές του ανεξάρτητου παρόχου υπηρεσιών ενδέχεται να διαφέρουν, ανάλογα με τη διαμόρφωση του οχήματός σας και την τοποθεσία σας.



## MCU\_w008

### Air pressure in tires very low

#### PULL OVER SAFELY - Check for flat tire

##### Τι σημαίνει αυτή η ειδοποίηση:

Αυτή η ειδοποίηση υποδεικνύει ότι ένα ή περισσότερα ελαστικά στο όχημά σας έχουν εξαιρετικά χαμηλή πίεση ή είναι κλαταρισμένα.

Το σύστημα παρακολούθησης πίεσης ελαστικών (TPMS) ανίχνευσε ότι η πίεση του αέρα σε ένα ή περισσότερα ελαστικά είναι σημαντικά χαμηλότερη από τη συνιστώμενη πίεση κρύων ελαστικών.

##### Τι πρέπει να κάνετε:

Θα πρέπει να σταματήσετε στην άκρη του δρόμου το συντομότερο δυνατό. Σε ασφαλές σημείο, ελέγξτε εάν υπάρχει κλαταρισμένο ελαστικό.

Μπορείτε να ζητήσετε επιλογές οδικής βοήθειας Tesla (κινητό βουλκανιζατέρ, δανεικός τροχός, ρυμούλκηση), εάν απαιτείται. Για περισσότερες πληροφορίες, βλ. [Επικοινωνία με την οδική βοήθεια της Tesla στη σελίδα 272](#).

Σε περίπτωση μη έκτακτης ανάγκης, συνιστάται να επισκεφθείτε ένα τοπικό κατάστημα ελαστικών για βοήθεια ή να προγραμματίσετε σέρβις χρησιμοποιώντας την εφαρμογή Tesla για κινητά.

Βλ. [Διατήρηση πίεσης ελαστικών στη σελίδα 238](#) για λεπτομερείς πληροφορίες σχετικά με το πού θα βρείτε τη συνιστώμενη πίεση κρύων ελαστικών (RCP) για τα ελαστικά του οχήματός σας, πώς θα ελέγξετε τις πιέσεις των ελαστικών και πώς θα διατηρήσετε τη σωστή πίεση των ελαστικών σας.

Η ειδοποίηση θα σβήσει μόλις το TPMS μετρήσει σταθερή πίεση ελαστικού για κάθε ένα από τα ελαστικά σας εντός 3 psi από τη συνιστώμενη πίεση κρύων ελαστικών.

- Η ειδοποίηση και η ενδεικτική λυχνία πίεσης ελαστικών ενδέχεται να εξακολουθούν να εμφανίζονται αμέσως μετά την πλήρωση των ελαστικών σας με τη συνιστώμενη πίεση για κρύα ελαστικά, αλλά και οι δύο θα πρέπει να εξαφανιστούν μόλις οδηγήσετε για μικρή απόσταση.
- Ενδέχεται να χρειαστεί να οδηγήσετε με ταχύτητα άνω των 15 mph (25 km/h) για τουλάχιστον 10 λεπτά, ώστε το σύστημα παρακολούθησης πίεσης ελαστικών να μετρήσει και να αναφέρει τις ενημερωμένες πιέσεις των ελαστικών σας.

Για περισσότερες πληροφορίες σχετικά με την πίεση και το φούσκωμα των ελαστικών, βλ. [Φροντίδα και συντήρηση των ελαστικών στη σελίδα 238](#).

## MCU\_w010

### Air pressure below recommendation for tires

#### Check pressure and refill air as needed

##### Τι σημαίνει αυτή η ειδοποίηση:

Αυτή η ειδοποίηση ΔΕΝ υποδεικνύει ότι υπάρχει κλαταρισμένο ελαστικό.

Το σύστημα παρακολούθησης της πίεσης των ελαστικών (TPMS) εντόπισε ότι η πίεση του αέρα σε ένα ή περισσότερα ελαστικά είναι τουλάχιστον 20% χαμηλότερη από τη συνιστώμενη πίεση κρύων ελαστικών.

Βλ. [Διατήρηση πίεσης ελαστικών στη σελίδα 238](#) για λεπτομερείς πληροφορίες σχετικά με το πού θα βρείτε τη συνιστώμενη πίεση κρύων ελαστικών (RCP) για τα ελαστικά του οχήματός σας, πώς θα ελέγξετε τις πιέσεις των ελαστικών και πώς θα διατηρήσετε τη σωστή πίεση των ελαστικών σας.

Αυτή η ειδοποίηση μπορεί να εμφανιστεί σε χαμηλές θερμοκρασίες, επειδή ο αέρας στα ελαστικά συστέλλεται φυσικά όταν γίνεται κρύος, μειώνοντας την πίεση των ελαστικών.

##### Τι πρέπει να κάνετε:



## Ειδοποιήσεις αντιμετώπισης προβλημάτων

Προσθέστε αέρα για να διατηρήσετε τη συνιστώμενη πίεση κρύων ελαστικών. Παρόλο που η πτώση της πίεσης των ελαστικών είναι αναμενόμενη σε πιο κρύες καιρικές συνθήκες, η συνιστώμενη πίεση κρύων ελαστικών πρέπει να διατηρείται πάντα.

Η ειδοποίηση μπορεί να σβήσει καθώς οδηγείτε το όχημα. Αυτό συμβαίνει επειδή τα ελαστικά θα ζεσταθούν και η πίεση των ελαστικών θα αυξηθεί. Ακόμη και αν η ειδοποίηση σβήσει, θα πρέπει να συμπληρώσετε αέρα στα ελαστικά μόλις κρυώσουν.

Η ειδοποίηση θα σβήσει μόλις το σύστημα παρακολούθησης πίεσης ελαστικών ανιχνεύσει ότι κάθε ένα από τα ελαστικά είναι φουσκωμένο με τη συνιστώμενη πίεση κρύων ελαστικών.

- Η ειδοποίηση και η ενδεικτική λυχνία πίεσης ελαστικών ενδέχεται να εξακολουθούν να εμφανίζονται αμέσως μετά την πλήρωση των ελαστικών σας με τη συνιστώμενη πίεση για κρύα ελαστικά, αλλά και οι δύο θα πρέπει να εξαφανιστούν μόλις οδηγήσετε για μικρή απόσταση.
- Ενδέχεται να χρειαστεί να οδηγήσετε με ταχύτητα άνω των 15 mph (25 km/h) για τουλάχιστον 10 λεπτά, ώστε το σύστημα παρακολούθησης πίεσης ελαστικών να μετρήσει και να αναφέρει τις ενημερωμένες πιέσεις των ελαστικών σας.

Εάν εμφανίζεται επανειλημμένα αυτή η ειδοποίηση για το ίδιο ελαστικό, ελέγξτε το ελαστικό για αργή διαρροή. Μπορείτε να επισκεφθείτε ένα τοπικό κατάστημα ελαστικών ή να προγραμματίσετε σέρβις χρησιμοποιώντας την εφαρμογή Tesla για κινητά.

Για περισσότερες πληροφορίες σχετικά με την πίεση και το φούσκωμα των ελαστικών, βλ. [Φροντίδα και συντήρηση των ελαστικών στη σελίδα 238](#).

Για περισσότερες πληροφορίες σχετικά με την πίεση και το φούσκωμα των ελαστικών, βλ. [Φροντίδα και συντήρηση των ελαστικών στη σελίδα 238](#).

### MCU\_w029

#### Service is required

#### Schedule service now

##### Τι σημαίνει αυτή η ειδοποίηση:

Αυτή η ειδοποίηση παρέχεται εξ αποστάσεως από την Tesla όταν εντοπίζεται στο όχημά σας κατάσταση που απαιτεί σέρβις.

Αυτή η ειδοποίηση μπορεί να εμφανιστεί λόγω διάφορων καταστάσεων. Όταν προγραμματίσετε το σέρβις, θα πρέπει να υπάρχουν διαθέσιμες περισσότερες πληροφορίες.

Αυτήν την ειδοποίηση μπορεί να τη σβήσει μόνο ένας τεχνικός του σέρβις, αφού γίνει σέρβις στο όχημά σας.

##### Τι πρέπει να κάνετε:

Καθώς αυτή η ειδοποίηση μπορεί να εμφανιστεί λόγω διάφορων καταστάσεων, συνιστάται να προγραμματίζετε την εκτέλεση του σέρβις όσο το δυνατόν συντομότερα.

### TAS\_a313

#### Adaptive ride control degraded

#### Ride comfort may be reduced

##### Τι σημαίνει αυτή η ειδοποίηση:

Υπάρχει πρόβλημα με το σύστημα προσαρμοζόμενης απόσβεσης ανάρτησης του οχήματός σας. Ως αποτέλεσμα το σύστημα δεν μπορεί να παράσχει ρυθμίσεις στο σύστημα ανάρτησης σε πραγματικό χρόνο, για βελτιστοποίηση τόσο της οδήγησης όσο και του κρατήματος.

Αντίθετα, όλοι οι αποσβεστήρες λαμβάνουν σταθερό ρεύμα. Η οδήγησή σας μπορεί να είναι πιο μαλακή ή σταθερή από ό,τι συνήθως.

##### Τι πρέπει να κάνετε:

Εάν αυτή η ειδοποίηση παραμένει κάθε φορά που οδηγείτε, προγραμματίστε σέρβις το συντομότερο δυνατό. Στο μεταξύ, μπορείτε να οδηγήσετε το όχημά σας.



Αυτή η ειδοποίηση συνοδεύεται από μια κίτρινη ενδεικτική λυχνία στον πίνακα οργάνων. Για περισσότερες πληροφορίες, βλ. [Αερανάρτηση στη σελίδα 105](#).

## TAS\_a314

### Adaptive ride control degraded

Τι σημαίνει αυτή η ειδοποίηση:

Υπάρχει πρόβλημα με το σύστημα προσαρμοζόμενης απόσβεσης ανάρτησης του οχήματός σας. Ως αποτέλεσμα, το σύστημα δεν μπορεί να παρέχει ρυθμίσεις στο σύστημα ανάρτησης σε πραγματικό χρόνο για να βελτιστοποιήσει την πορεία και τον χειρισμό και η οδήγηση σας μπορεί να είναι πιο μαλακή από ό,τι συνήθως.

Τι πρέπει να κάνετε:

Εάν αυτή η ειδοποίηση παραμένει κάθε φορά που οδηγείτε, προγραμματίστε σέρβις το συντομότερο δυνατό. Στο μεταξύ, μπορείτε να οδηγήσετε το όχημά σας.

Αυτή η ειδοποίηση συνοδεύεται από μια κόκκινη ενδεικτική λυχνία στον πίνακα οργάνων. Για περισσότερες πληροφορίες, βλ. [Αερανάρτηση στη σελίδα 105](#).

## THC\_u0005

### Air conditioning temporarily reduced Vehicle systems being cooled

Τι σημαίνει αυτή η ειδοποίηση:

Η απόδοση του συστήματος κλιματισμού της καμπίνας έχει μειωθεί προσωρινά, επειδή το όχημά σας πρέπει να εστιάσει στην ψύξη της μπαταρίας υψηλής τάσης (μπαταρία) ή/και του συστήματος μετάδοσης κίνησης. Αυτό είναι απολύτως φυσιολογικό και δεν υποδεικνύει πρόβλημα με το όχημά σας ή με το σύστημα κλιματισμού (A/C).

Εκτός από την ψύξη του εσωτερικού του οχήματος, το σύστημα κλιματισμού ψύχει επίσης και την μπαταρία. Προτεραιότητα του συστήματος κλιματισμού είναι η ψύξη της μπαταρίας, ώστε να διασφαλίζεται ότι παραμένει εντός του βέλτιστου εύρους θερμοκρασίας, για μεγαλύτερη διάρκεια ζωής και καλύτερη απόδοση.

Σε περιβάλλοντα με υψηλή θερμοκρασία, είναι φυσιολογικό το όχημά σας να εστιάζει περισσότερο στην ψύξη της μπαταρίας για σύντομα χρονικά διαστήματα. Όταν συμβαίνει αυτό, οφείλεται συνήθως στο γεγονός ότι το όχημα υπερφορτίζεται όταν ο καιρός είναι ζεστός.

Τι πρέπει να κάνετε:

Δεν απαιτείται καμία ενέργεια. Μπορείτε να οδηγήσετε το όχημά σας.

Η ειδοποίηση θα πρέπει να σβήσει σε σύντομο χρονικό διάστημα και η απόδοση του συστήματος κλιματισμού της καμπίνας θα πρέπει να επανέλθει στην κανονική λειτουργία. Σε ορισμένες περιπτώσεις, η ειδοποίηση και η συμπεριφορά του οχήματος θα παραμείνουν μέχρι να ολοκληρωθεί η υπερφόρτιση.

Εάν η ειδοποίηση παραμένει για πολλές διαδρομές και συνοδεύεται από άλλες ειδοποιήσεις που υποδεικνύουν πιθανά προβλήματα στο σύστημα κλιματισμού, επικοινωνήστε με το Σέρβις της Tesla για να προγραμματίσετε μια επιθεώρηση του συστήματος κλιματισμού.

## THC\_w0100

### Battery heating unavailable - Charge rate reduced Charging may be unavailable in cold temperatures

Τι σημαίνει αυτή η ειδοποίηση:

Εντοπίστηκε μια κατάσταση που επηρεάζει την απόδοση του θερμαντήρα μπαταρίας υψηλής τάσης του οχήματός σας.





## Ειδοποιήσεις αντιμετώπισης προβλημάτων

Χωρίς επαρκή θέρμανση της μπαταρίας υψηλής τάσης, η ταχύτητα φόρτισης (ρυθμός φόρτισης) μπορεί να μειωθεί. Το όχημά σας ενδέχεται επίσης να μην μπορεί να φορτίσει σε χαμηλές θερμοκρασίες περιβάλλοντος (κρύες καιρικές συνθήκες), όταν η θέρμανση της μπαταρίας υψηλής τάσης παραμένει μη διαθέσιμη.

### Τι πρέπει να κάνετε:

Μπορείτε να οδηγήσετε το όχημά σας. Το όχημά σας είναι επίσης εντάξει για φόρτιση και σύνδεση σε σταθμό φόρτισης. Ωστόσο, το όχημά σας ενδέχεται να μην μπορεί να φορτίσει ή να φορτίζει πιο αργά από το αναμενόμενο σε χαμηλές θερμοκρασίες περιβάλλοντος.

Εάν είναι δυνατόν, δοκιμάστε να φορτίσετε το όχημά σας σε κλειστό περιβάλλον, όπως ένα γκαράζ, όπου οι θερμότερες θερμοκρασίες περιβάλλοντος μπορεί να καταστήσουν περιττή τη θέρμανση της μπαταρίας υψηλής τάσης.

Εάν οδηγείτε σε χαμηλές θερμοκρασίες περιβάλλοντος, συνιστάται να **ΜΗΝ** βασίζεστε σε σταθμούς φόρτισης κατά μήκος της διαδρομής σας για να φτάσετε στον προορισμό σας, καθώς η μπαταρία υψηλής τάσης μπορεί να είναι πολύ κρύα για να φορτίσει.

- Εάν χρειαστεί να φορτίσετε, προσπαθήστε να φορτίσετε το όχημά σας αμέσως μετά την οδήγηση. Η μπαταρία υψηλής τάσης ενδέχεται να είναι ακόμα ζεστή από την προηγούμενη οδήγηση.
- Αν αφήσετε το όχημά σας σταθμευμένο σε χαμηλές θερμοκρασίες περιβάλλοντος μετά από την οδήγηση, η μπαταρία υψηλής τάσης θα κρυώσει και η φόρτιση ενδέχεται να μην είναι διαθέσιμη.

Ομοίως, συνιστάται να μην βασίζεστε στην πέδηση με ανάκτηση ενέργειας για τη φόρτιση της μπαταρίας υψηλής τάσης κατά την οδήγηση σε χαμηλές θερμοκρασίες περιβάλλοντος, καθώς η πέδηση με ανάκτηση ενέργειας ενδέχεται να μην είναι διαθέσιμη εάν η θερμοκρασία της μπαταρίας είναι πολύ χαμηλή. Για περισσότερες πληροφορίες, βλ. [Πέδηση με ανάκτηση ενέργειας στη σελίδα 102](#).

Αυτή η ειδοποίηση μπορεί να εμφανιστεί λόγω διάφορων συνθηκών. Μπορεί να προκαλείται από μια προσωρινή κατάσταση που δεν απαιτεί καμία ενέργεια για την επίλυσή της.

Ωστόσο, εάν αυτή η ειδοποίηση παραμένει για πολλές διαδρομές ή συνοδεύεται από άλλες ειδοποιήσεις που υποδεικνύουν πιθανά προβλήματα με το σύστημα θέρμανσης ή/και κλιματισμού του οχήματός σας, συνιστάται να προγραμματίσετε σέρβις το συντομότερο δυνατό.

Για περισσότερες πληροφορίες σχετικά με τη φόρτιση, βλ. [Οδηγίες φόρτισης στη σελίδα 221](#).

Για περισσότερες πληροφορίες σχετικά με την μπαταρία υψηλής τάσης, βλ. [Πληροφορίες για την μπαταρία υψηλής τάσης στη σελίδα 219](#).

### UMC\_w001

## Unable to charge with Mobile Connector Inadequate outlet grounding - Try another outlet

### Τι σημαίνει αυτή η ειδοποίηση:

Το Mobile Connector έχει εντοπίσει ότι η πρίζα έχει ανεπαρκή γείωση, πιθανώς λόγω ανεπαρκούς ή ελλιπούς σύνδεσης γείωσης.

Το γεγονός αυτό δεν υποδεικνύει ότι υπάρχει πρόβλημα με το Mobile Connector ή το όχημά σας, αλλά με την επιτοίχια πρίζα / ηλεκτρική εγκατάσταση στην οποία είναι συνδεδεμένο το Mobile Connector.

### Τι πρέπει να κάνετε:

Αναθέστε τον έλεγχο της ηλεκτρικής εγκατάστασης σε έναν ηλεκτρολόγο. Ο ηλεκτρολόγος σας θα πρέπει να βεβαιωθεί ότι υπάρχει σωστή γείωση στον διακόπτη κυκλώματος ή στο κιβώτιο διανομής ισχύος, και ότι έχουν γίνει οι κατάλληλες συνδέσεις προς την πρίζα πριν επιχειρήσετε να συνδέσετε ξανά το Mobile Connector.

Εάν στο εν τω μεταξύ πρέπει να φορτίσετε, φορτίστε σε διαφορετική πρίζα, σε άλλο σημείο, ή με έναν άλλο τύπο σταθμού φόρτισης.



Μπορείτε επίσης να δοκιμάσετε να φορτίσετε το όχημά σας σε μια τοποθεσία Supercharger της Tesla ή σε μια τοποθεσία φόρτισης προορισμού. Όλες αυτές οι τοποθεσίες μπορούν να εντοπιστούν μέσω του χάρτη στην οθόνη αφής του οχήματος. Βλ. [Χάρτες και πλοήγηση στη σελίδα 204](#) για περισσότερες λεπτομέρειες.

Για περισσότερες πληροφορίες σχετικά με την αντιμετώπιση προβλημάτων στις λυχνίες κατάστασης του Mobile Connector και στη διαδικασία φόρτισης, ανατρέξτε στο [εγχειρίδιο κατόχου του προϊόντος](#).

## UMC\_w002

### Unable to charge - Mobile Connector GFCI tripped Unplug charge handle from charge port and retry

**Τι σημαίνει αυτή η ειδοποίηση:**

Δεν είναι δυνατή η φόρτιση του οχήματος, επειδή έχει ενεργοποιηθεί ο αποζεύκτης σφάλματος προς τη γείωση (GFCI) στο Mobile Connector.

Όπως το GFCI σε μια πρίζα τοίχου, αυτή η λειτουργία έχει σχεδιαστεί για να διακόπτει τη ροή του ηλεκτρικού ρεύματος όταν υπάρχει κάποιο πρόβλημα. Έχει διακόψει τη φόρτιση για την προστασία του οχήματός σας και του εξοπλισμού φόρτισης.

Αυτό μπορεί να έχει συμβεί για πολλούς λόγους. Το πρόβλημα μπορεί να οφείλεται στο καλώδιο φόρτισης, στη λαβή φόρτισης, στη θύρα φόρτισης ή ακόμη και σε κάποιο ενσωματωμένο εξάρτημα του οχήματος.

**Τι πρέπει να κάνετε:**

Επιθεωρήστε τη θύρα φόρτισης και τη λαβή φόρτισης για λιμνάζοντα νερά ή ασυνήθιστα επίπεδα υγρασίας. Εάν διαπιστώσετε υπερβολική υγρασία, περιμένετε και αφήστε τόσο την εσωτερική περιοχή της θύρας φόρτισης όσο και το εκτεθειμένο τμήμα της λαβής φόρτισης να στεγνώσουν επαρκώς πριν προσπαθήσετε ξανά.

Επιθεωρήστε τον εξοπλισμό φόρτισης για ζημιές.

- Εάν το καλώδιο έχει υποστεί οποιαδήποτε ζημιά ή φθορά, **μην το χρησιμοποιήσετε**. Δοκιμάστε διαφορετικό εξοπλισμό φόρτισης.
- Εάν το καλώδιο είναι σε καλή κατάσταση, δοκιμάστε να φορτίσετε ξανά με τον ίδιο Mobile Connector.

Εάν το πρόβλημα παραμένει και εμποδίζει τη φόρτιση, δοκιμάστε να φορτίσετε με διαφορετικό εξοπλισμό φόρτισης.

Αυτή η ειδοποίηση συνήθως αναφέρεται ειδικά σε εξωτερικό εξοπλισμό φόρτισης και εξωτερικές πηγές ρεύματος και, συνήθως, δεν υποδεικνύει ότι υπάρχει πρόβλημα στο όχημα που μπορεί να επιλυθεί με τον προγραμματισμό εργασιών σέρβις.

Μπορείτε επίσης να δοκιμάσετε να φορτίσετε το όχημά σας σε μια τοποθεσία Supercharger της Tesla ή σε μια τοποθεσία φόρτισης προορισμού. Όλες αυτές οι τοποθεσίες μπορούν να εντοπιστούν μέσω του χάρτη στην οθόνη αφής του οχήματος. Βλ. [Χάρτες και πλοήγηση στη σελίδα 204](#) για περισσότερες λεπτομέρειες.

Για περισσότερες πληροφορίες σχετικά με την αντιμετώπιση προβλημάτων στις λυχνίες κατάστασης του Mobile Connector και στη διαδικασία φόρτισης, ανατρέξτε στο [εγχειρίδιο κατόχου του προϊόντος](#).

## UMC\_w004

### Unable to charge with Mobile Connector Voltage too high / Try a different wall outlet

**Τι σημαίνει αυτή η ειδοποίηση:**

Το όχημα δεν φορτίζεται ή η φόρτιση διακόπτεται, επειδή **είτε** το Mobile Connector:

- Ανιχνεύει ότι η τάση της πρίζας τοίχου είναι πολύ υψηλή, ή
- Ανιχνεύει μη αναμενόμενη αύξηση της τάσης τροφοδοσίας από την πρίζα τοίχου.

**Τι πρέπει να κάνετε:**



## Ειδοποιήσεις αντιμετώπισης προβλημάτων

Δοκιμάστε να φορτίσετε σε διαφορετική πρίζα τοίχου. Εάν η φόρτιση του οχήματος ξεκινήσει, το πρόβλημα πιθανώς να οφειλόταν στην αρχική πρίζα τοίχου. Επικοινωνήστε με έναν ηλεκτρολόγο, για να επιθεωρήσει τη σύνδεση καλωδίωσης του κτιρίου με τη συγκεκριμένη πρίζα.

Εάν το όχημα εξακολουθεί να μην φορτίζεται όταν χρησιμοποιήσετε διαφορετική πρίζα τοίχου, δοκιμάστε να το φορτίσετε σε διαφορετική τοποθεσία.

Μπορείτε επίσης να δοκιμάσετε να φορτίσετε το όχημά σας σε μια τοποθεσία Supercharger της Tesla ή σε μια τοποθεσία φόρτισης προορισμού. Όλες αυτές οι τοποθεσίες μπορούν να εντοπιστούν μέσω του χάρτη στην οθόνη αφής του οχήματος. Βλ. [Χάρτες και πλοήγηση στη σελίδα 204](#) για περισσότερες λεπτομέρειες.

Για περισσότερες πληροφορίες σχετικά με την αντιμετώπιση προβλημάτων στις λυχνίες κατάστασης του Mobile Connector και στη διαδικασία φόρτισης, ανατρέξτε στο [εγχειρίδιο κατόχου του προϊόντος](#).

### UMC\_w005

#### Unable to charge with Mobile Connector Voltage too low / Try a different wall outlet

**Τι σημαίνει αυτή η ειδοποίηση:**

Το όχημα δεν φορτίζεται ή η φόρτιση διακόπτεται, επειδή **είτε** το Mobile Connector:

- Δεν ανιχνεύει επαρκή τάση τροφοδοσίας από την πρίζα τοίχου, **ή**
- Ανιχνεύει μη αναμενόμενη μείωση της τάσης τροφοδοσίας από την πρίζα τοίχου.

**Τι πρέπει να κάνετε:**

Δοκιμάστε να φορτίσετε σε διαφορετική πρίζα τοίχου. Εάν η φόρτιση του οχήματος ξεκινήσει, το πρόβλημα πιθανώς να οφειλόταν στην αρχική πρίζα τοίχου. Επικοινωνήστε με έναν ηλεκτρολόγο, για να επιθεωρήσει τη σύνδεση καλωδίωσης του κτιρίου με τη συγκεκριμένη πρίζα.

Εάν το όχημα εξακολουθεί να μην φορτίζεται όταν χρησιμοποιήσετε διαφορετική πρίζα τοίχου, δοκιμάστε να το φορτίσετε σε διαφορετική τοποθεσία.

Αυτή η ειδοποίηση συνήθως αναφέρεται ειδικά σε εξωτερικό εξοπλισμό φόρτισης και εξωτερικές πηγές ρεύματος και, συνήθως, δεν υποδεικνύει ότι υπάρχει πρόβλημα στο όχημα που μπορεί να επιλυθεί με τον προγραμματισμό εργασιών σέρβις.

Μπορείτε επίσης να δοκιμάσετε να φορτίσετε το όχημά σας σε μια τοποθεσία Supercharger της Tesla ή σε μια τοποθεσία φόρτισης προορισμού. Όλες αυτές οι τοποθεσίες μπορούν να εντοπιστούν μέσω του χάρτη στην οθόνη αφής του οχήματος. Βλ. [Χάρτες και πλοήγηση στη σελίδα 204](#) για περισσότερες λεπτομέρειες.

Για περισσότερες πληροφορίες σχετικά με την αντιμετώπιση προβλημάτων στις λυχνίες κατάστασης του Mobile Connector και στη διαδικασία φόρτισης, ανατρέξτε στο [εγχειρίδιο κατόχου του προϊόντος](#).

### UMC\_w007

#### Mobile Connector control box temperature high Let Mobile Connector cool to resume charging

**Τι σημαίνει αυτή η ειδοποίηση:**

Η φόρτιση διακόπηκε, επειδή το Mobile Connector εντόπισε υψηλή θερμοκρασία μέσα στο περίβλημα του κουτιού ελέγχου.

**Τι πρέπει να κάνετε:**

Βεβαιωθείτε ότι το Mobile Connector δεν καλύπτεται από τίποτα και ότι δεν υπάρχει κοντά πηγή θερμότητας. Αν το πρόβλημα παραμένει σε κανονικές θερμοκρασίες περιβάλλοντος (κάτω από 38 C), απαιτείται σέρβις.

Μπορείτε επίσης να δοκιμάσετε να φορτίσετε το όχημά σας σε μια τοποθεσία Supercharger της Tesla ή σε μια τοποθεσία φόρτισης προορισμού. Όλες αυτές οι τοποθεσίες μπορούν να εντοπιστούν μέσω του χάρτη στην οθόνη αφής του οχήματος. Βλ. [Χάρτες και πλοήγηση στη σελίδα 204](#) για περισσότερες λεπτομέρειες.



Για περισσότερες πληροφορίες σχετικά με την αντιμετώπιση προβλημάτων στις λυχνίες κατάστασης του Mobile Connector και στη διαδικασία φόρτισης, ανατρέξτε στο [εγχειρίδιο κατόχου του προϊόντος](#).

## UMC\_w008

### Unable to charge - Wall plug temperature high Wall outlet and wiring inspection recommended

#### Τι σημαίνει αυτή η ειδοποίηση:

Οι ειδοποιήσεις για υψηλή θερμοκρασία του Mobile Connector υποδεικνύουν ότι η πρίζα που χρησιμοποιείται για τη φόρτιση έχει θερμανθεί υπερβολικά και, ως εκ τούτου, η φόρτιση διακόπηκε για να προστατευτεί η πρίζα.

Το γεγονός αυτό δεν υποδεικνύει ότι υπάρχει πρόβλημα με το Mobile Connector ή το όχημά σας, αλλά με την επιτοίχια πρίζα / ηλεκτρική εγκατάσταση στην οποία είναι συνδεδεμένο το Mobile Connector.

Η αυξημένη θερμοκρασία της πρίζας μπορεί να προκληθεί από ένα φως που δεν έχει εισαχθεί πλήρως, μια χαλαρή σύνδεση της καλωδίωσης κτιρίου στην πρίζα ή μια πρίζα που έχει αρχίσει να φθείρεται.

#### Τι πρέπει να κάνετε:

Βεβαιωθείτε ότι ο προσαρμογέας σας είναι πλήρως συνδεδεμένος στην πρίζα. Εάν η ταχύτητα φόρτισης δεν επανέλθει στις φυσιολογικές τιμές, επικοινωνήστε με έναν ηλεκτρολόγο για να επιθεωρήσει τις συνδέσεις της πρίζας και της καλωδίωσης του κτιρίου στην πρίζα και να πραγματοποιήσει τυχόν απαιτούμενες επισκευές.

Εάν η πρίζα έχει φθαρεί, θα πρέπει να αντικατασταθεί με πρίζα υψηλής ποιότητας. Εξετάστε το ενδεχόμενο αναβάθμισης σε Tesla Wall Connector για μεγαλύτερη ευκολία και υψηλότερη ταχύτητα φόρτισης.

## UMC\_w009

### Cannot charge - Charge handle temperature high Check charge handle or charge port for debris

#### Τι σημαίνει αυτή η ειδοποίηση:

Η φόρτιση διακόπηκε, επειδή το Mobile Connector εντόπισε υψηλή θερμοκρασία στη λαβή φόρτισης που συνδέεται με τη θύρα φόρτισης του οχήματός σας.

#### Τι πρέπει να κάνετε:

Βεβαιωθείτε ότι το Mobile Connector έχει εισαχθεί πλήρως στην είσοδο της θύρας φόρτισης του οχήματός σας.

Ελέγξτε την είσοδο της θύρας φόρτισης και τη λαβή του Mobile Connector για τυχόν εμπόδια ή υγρασία. Βεβαιωθείτε ότι έχετε απομακρύνει οποιοδήποτε εμπόδιο από τη θύρα φόρτισης ή τη λαβή του Mobile Connector και ότι έχει στεγνώσει τυχόν υγρασία και, στη συνέχεια, προσπαθήστε να επανασυνδέσετε τη λαβή του Mobile Connector στη θύρα φόρτισης.

Βεβαιωθείτε επίσης ότι η λαβή φόρτισης του Mobile Connector δεν καλύπτεται από τίποτα και ότι δεν υπάρχει κοντά πηγή θερμότητας.

Αν το πρόβλημα παραμένει σε κανονικές θερμοκρασίες περιβάλλοντος (κάτω από 38°C), και παρουσιάζεται μετά από πολλές προσπάθειες φόρτισης, μπορεί να υποδεικνύει μια κατάσταση που επηρεάζει το Mobile Connector ή το όχημά σας. Συνιστάται να προγραμματίσετε σέρβις με την πρώτη ευκαιρία.

Μπορείτε επίσης να δοκιμάσετε να φορτίσετε το όχημά σας σε μια τοποθεσία Supercharger της Tesla ή σε μια τοποθεσία φόρτισης προορισμού. Όλες αυτές οι τοποθεσίες μπορούν να εντοπιστούν μέσω του χάρτη στην οθόνη αφής του οχήματος. Βλ. [Χάρτες και πλοήγηση στη σελίδα 204](#) για περισσότερες λεπτομέρειες.

Για περισσότερες πληροφορίες σχετικά με την αντιμετώπιση προβλημάτων στις λυχνίες κατάστασης του Mobile Connector και στη διαδικασία φόρτισης, ανατρέξτε στο [εγχειρίδιο κατόχου του προϊόντος](#).



## UMC\_w010

### Mobile Connector to adapter connection hot Let cool - Plug adapter fully into Mobile Connector

#### Τι σημαίνει αυτή η ειδοποίηση:

Η φόρτιση διακόπηκε, επειδή το Mobile Connector εντόπισε υψηλή θερμοκρασία στη σύνδεση μεταξύ του προσαρμογέα επιτοίχιου βύσματος και του κουτιού ελέγχου.

#### Τι πρέπει να κάνετε:

Βεβαιωθείτε ότι ο προσαρμογέας επιτοίχιου βύσματος είναι πλήρως συνδεδεμένος με το κουτί ελέγχου του Mobile Connector.

Βεβαιωθείτε επίσης ότι ο προσαρμογέας επιτοίχιου βύσματος δεν καλύπτεται από τίποτα και ότι δεν υπάρχει κοντά πηγή θερμότητας.

Αφού αποσυνδέσετε την πηγή ισχύος (επιτοίχια πρίζα), επιθεωρήστε τη σύνδεση του προσαρμογέα επιτοίχιου βύσματος και του κουτιού ελέγχου του Mobile Connector για τυχόν εμπόδια ή υγρασία. Βεβαιωθείτε ότι τυχόν εμπόδια έχουν απομακρυνθεί και ότι τυχόν υγρασία έχει στεγνώσει και, στη συνέχεια, προσπαθήστε να εισάγετε ξανά τον προσαρμογέα επιτοίχιου βύσματος στο Mobile Connector και επανασυνδέστε το με την πηγή ισχύος (επιτοίχια πρίζα).

Μόλις μειωθεί η θερμοκρασία του κουτιού ελέγχου του Mobile Connector και έχουν αφαιρεθεί τυχόν εμπόδια, η προειδοποίηση θα σβήσει και η φόρτιση θα πρέπει να είναι δυνατή.

Μπορείτε επίσης να δοκιμάσετε να φορτίσετε το όχημά σας σε μια τοποθεσία Supercharger της Tesla ή σε μια τοποθεσία φόρτισης προορισμού. Όλες αυτές οι τοποθεσίες μπορούν να εντοπιστούν μέσω του χάρτη στην οθόνη αφής του οχήματος. Βλ. [Χάρτες και πλοήγηση στη σελίδα 204](#) για περισσότερες λεπτομέρειες.

Για περισσότερες πληροφορίες σχετικά με την αντιμετώπιση προβλημάτων στις λυχνίες κατάστασης του Mobile Connector και στη διαδικασία φόρτισης, ανατρέξτε στο [εγχειρίδιο κατόχου του προϊόντος](#).

## UMC\_w011

### Charging equipment communication error Try again or try different equipment

#### Τι σημαίνει αυτή η ειδοποίηση:

Το όχημά σας δεν μπορεί να φορτιστεί, επειδή δεν μπορεί να επικοινωνήσει αποτελεσματικά με το Mobile Connector. Το Mobile Connector δεν μπορεί να επιβεβαιώσει μέσω της ανίχνευσης προσέγγισης ότι η λαβή φόρτισης είναι πλήρως συνδεδεμένη με το όχημά σας.

#### Τι πρέπει να κάνετε:

Πρώτα, επιβεβαιώστε ότι η έλλειψη αποτελεσματικής επικοινωνίας οφείλεται στο Mobile Connector και όχι σε κάποιο πρόβλημα με το όχημά σας. Αυτό συμβαίνει συνήθως.

Για το επιβεβαιώσετε, δοκιμάστε να φορτίσετε το όχημα χρησιμοποιώντας άλλο εξωτερικό εξοπλισμό φόρτισης.

- Εάν η φόρτιση του οχήματος ξεκινήσει, το πρόβλημα πιθανόν να οφειλόταν στο Mobile Connector.
- Εάν το όχημα εξακολουθεί να μην φορτίζεται, το πρόβλημα πιθανόν να οφείλεται στο όχημα.

Ελέγξτε την είσοδο της θύρας φόρτισης και τη λαβή του Mobile Connector για τυχόν εμπόδια (εάν χρειάζεται, χρησιμοποιήστε φακό). Βεβαιωθείτε ότι έχετε απομακρύνει οποιοδήποτε εμπόδιο και ότι έχει στεγνώσει τυχόν υγρασία και, στη συνέχεια, προσπαθήστε να επανασυνδέσετε τη λαβή του Mobile Connector στη θύρα φόρτισης.

Αυτή η ειδοποίηση συνήθως αναφέρεται ειδικά σε εξωτερικό εξοπλισμό φόρτισης και εξωτερικές πηγές ρεύματος και, συνήθως, δεν υποδεικνύει ότι υπάρχει πρόβλημα στο όχημα που μπορεί να επιλυθεί με τον προγραμματισμό εργασιών σέρβις.





Μπορείτε επίσης να δοκιμάσετε να φορτίσετε το όχημά σας σε μια τοποθεσία Supercharger της Tesla ή σε μια τοποθεσία φόρτισης προορισμού. Όλες αυτές οι τοποθεσίες μπορούν να εντοπιστούν μέσω του χάρτη στην οθόνη αφής του οχήματος. Βλ. [Χάρτες και πλοήγηση στη σελίδα 204](#) για περισσότερες λεπτομέρειες.

Για περισσότερες πληροφορίες σχετικά με την αντιμετώπιση προβλημάτων στις λυχνίες κατάστασης του Mobile Connector και στη διαδικασία φόρτισης, ανατρέξτε στο [εγχειρίδιο κατόχου του προϊόντος](#).

Για περισσότερες πληροφορίες σχετικά με τη φόρτιση, βλ. [Οδηγίες φόρτισης στη σελίδα 221](#).

## UMC\_w012

### Charging equipment communication error

#### Try again or try different equipment

##### Τι σημαίνει αυτή η ειδοποίηση:

Το όχημά σας δεν μπορεί να φορτιστεί, επειδή δεν μπορεί να επικοινωνήσει αποτελεσματικά με το Mobile Connector. Το Mobile Connector εντοπίζει ότι δεν μπορεί να δημιουργήσει ή να διατηρήσει ένα έγκυρο σήμα ελέγχου διεύθυνσης.

##### Τι πρέπει να κάνετε:

Πρώτα, επιβεβαιώστε ότι η έλλειψη αποτελεσματικής επικοινωνίας οφείλεται στο Mobile Connector και όχι σε κάποιο πρόβλημα με το όχημά σας. Αυτό συμβαίνει συνήθως.

Για το επιβεβαιώσετε, δοκιμάστε να φορτίσετε το όχημα χρησιμοποιώντας άλλο εξωτερικό εξοπλισμό φόρτισης.

- Εάν η φόρτιση του οχήματος ξεκινήσει, το πρόβλημα πιθανόν να οφειλόταν στο Mobile Connector.
- Εάν το όχημα εξακολουθεί να μην φορτίζεται, το πρόβλημα πιθανόν να οφείλεται στο όχημα.

Ελέγξτε την είσοδο της θύρας φόρτισης και τη λαβή του Mobile Connector για τυχόν εμπόδια (εάν χρειάζεται, χρησιμοποιήστε φακό). Βεβαιωθείτε ότι έχετε απομακρύνει οποιοδήποτε εμπόδιο και ότι έχει στεγνώσει τυχόν υγρασία και, στη συνέχεια, προσπαθήστε να επανασυνδέσετε τη λαβή του Mobile Connector στη θύρα φόρτισης.

Αυτή η ειδοποίηση συνήθως αναφέρεται ειδικά σε εξωτερικό εξοπλισμό φόρτισης και εξωτερικές πηγές ρεύματος και, συνήθως, δεν υποδεικνύει ότι υπάρχει πρόβλημα στο όχημα που μπορεί να επιλυθεί με τον προγραμματισμό εργασιών σέρβις.

Μπορείτε επίσης να δοκιμάσετε να φορτίσετε το όχημά σας σε μια τοποθεσία Supercharger της Tesla ή σε μια τοποθεσία φόρτισης προορισμού. Όλες αυτές οι τοποθεσίες μπορούν να εντοπιστούν μέσω του χάρτη στην οθόνη αφής του οχήματος. Βλ. [Χάρτες και πλοήγηση στη σελίδα 204](#) για περισσότερες λεπτομέρειες.

Για περισσότερες πληροφορίες σχετικά με την αντιμετώπιση προβλημάτων στις λυχνίες κατάστασης του Mobile Connector και στη διαδικασία φόρτισης, ανατρέξτε στο [εγχειρίδιο κατόχου του προϊόντος](#).

Για περισσότερες πληροφορίες σχετικά με τη φόρτιση, βλ. [Οδηγίες φόρτισης στη σελίδα 221](#).

## UMC\_w013

### Wall plug adapter error - Charge rate reduced

#### Plug adapter fully into Mobile Connector and retry

##### Τι σημαίνει αυτή η ειδοποίηση:

Το Mobile Connector δεν μπορεί να επικοινωνήσει με το τροφοδοτικό. Επειδή το Mobile Connector δεν μπορεί να παρακολουθήσει τη θερμοκρασία του τροφοδοτικού, η ένταση ρεύματος φόρτισης μειώνεται αυτόματα στα 8 A.

##### Τι πρέπει να κάνετε:

1. Αποσυνδέστε τελείως το Mobile Connector, συμπεριλαμβανομένου του τροφοδοτικού, από την πρίζα.
2. Βεβαιωθείτε ότι η σύνδεση μεταξύ του τροφοδοτικού και του κύριου σώματος του Mobile Connector είναι ασφαλής.
  - a. Αποσυνδέστε τελείως το τροφοδοτικό από το κύριο σώμα του Mobile Connector.



## Ειδοποιήσεις αντιμετώπισης προβλημάτων

- b. Επανατοποθετήστε πλήρως το βύσμα του τροφοδοτικού στο κύριο σώμα του Mobile Connector πιέζοντάς το μέσα στην υποδοχή μέχρι να κουμπώσει.
3. Δοκιμάστε ξανά να εκτελέσετε φόρτιση συνδέοντας πλήρως το Mobile Connector, συμπεριλαμβανομένου του τροφοδοτικού, στην πρίζα.
4. Εάν η ειδοποίηση παραμένει, δοκιμάστε να χρησιμοποιήσετε διαφορετικό τροφοδοτικό (δείτε τα παραπάνω βήματα για να βεβαιωθείτε ότι το τροφοδοτικό έχει συνδεθεί πλήρως στο Mobile Connector).
  - a. Εάν η ειδοποίηση εξαφανιστεί, το πρόβλημα υπήρχε μάλλον στο προηγούμενο τροφοδοτικό που χρησιμοποιούσατε.
  - b. Εάν η ειδοποίηση παραμένει, υπάρχει μάλλον πρόβλημα στο Mobile Connector.

Εάν χρειάζεται, προμηθευτείτε έναν άλλο προσαρμογέα επιτοίχιου βύσματος ή Mobile Connector.

Στο μεταξύ, μπορείτε να συνεχίσετε να εκτελείτε φόρτιση με τον ίδιο εξοπλισμό. Ο ρυθμός φόρτισης θα είναι μειωμένος, καθώς η ένταση ρεύματος φόρτισης περιορίζεται στα 8 A όσο διαρκεί αυτή η κατάσταση.

Μπορείτε επίσης να δοκιμάσετε να φορτίσετε το όχημά σας σε μια τοποθεσία Supercharger της Tesla ή σε μια τοποθεσία φόρτισης προορισμού. Όλες αυτές οι τοποθεσίες μπορούν να εντοπιστούν μέσω του χάρτη στην οθόνη αφής του οχήματος. Βλ. [Χάρτες και πλοήγηση στη σελίδα 204](#) για περισσότερες λεπτομέρειες.

Για περισσότερες πληροφορίες σχετικά με την αντιμετώπιση προβλημάτων στις λυχνίες κατάστασης του Mobile Connector και στη διαδικασία φόρτισης, ανατρέξτε στο [εγχειρίδιο κατόχου του προϊόντος](#).

### UMC\_w014

#### Wall plug adapter error - Charge rate reduced Plug adapter fully into Mobile Connector and retry

##### Τι σημαίνει αυτή η ειδοποίηση:

Το Mobile Connector δεν μπορεί να επικοινωνήσει με το τροφοδοτικό. Επειδή το Mobile Connector δεν μπορεί να αναγνωρίσει τον τύπο της πρίζας στην οποία έχει συνδεθεί τον προσαρμογέα επιτοίχιου βύσματος, η ένταση ρεύματος φόρτισης μειώνεται αυτόματα στα 8 A.

##### Τι πρέπει να κάνετε:

1. Αποσυνδέστε τελείως το Mobile Connector, συμπεριλαμβανομένου του τροφοδοτικού, από την πρίζα.
2. Βεβαιωθείτε ότι η σύνδεση μεταξύ του τροφοδοτικού και του κύριου σώματος του Mobile Connector είναι ασφαλής.
  - a. Αποσυνδέστε τελείως το τροφοδοτικό από το κύριο σώμα του Mobile Connector.
  - b. Επανατοποθετήστε πλήρως το βύσμα του τροφοδοτικού στο κύριο σώμα του Mobile Connector πιέζοντάς το μέσα στην υποδοχή μέχρι να κουμπώσει.
3. Δοκιμάστε ξανά να εκτελέσετε φόρτιση συνδέοντας πλήρως το Mobile Connector, συμπεριλαμβανομένου του τροφοδοτικού, στην πρίζα.
4. Εάν η ειδοποίηση παραμένει, δοκιμάστε να χρησιμοποιήσετε διαφορετικό τροφοδοτικό (δείτε τα παραπάνω βήματα για να βεβαιωθείτε ότι το τροφοδοτικό έχει συνδεθεί πλήρως στο Mobile Connector).
  - a. Εάν η ειδοποίηση εξαφανιστεί, το πρόβλημα υπήρχε μάλλον στο προηγούμενο τροφοδοτικό που χρησιμοποιούσατε.
  - b. Εάν η ειδοποίηση παραμένει, υπάρχει μάλλον πρόβλημα στο Mobile Connector.

Εάν χρειάζεται, προμηθευτείτε έναν άλλο προσαρμογέα επιτοίχιου βύσματος ή Mobile Connector. Στο μεταξύ, μπορείτε να συνεχίσετε να εκτελείτε φόρτιση με τον ίδιο εξοπλισμό. Ο ρυθμός φόρτισης θα είναι μειωμένος, καθώς η ένταση ρεύματος φόρτισης περιορίζεται στα 8 A όσο διαρκεί αυτή η κατάσταση.

Μπορείτε επίσης να δοκιμάσετε να φορτίσετε το όχημά σας σε μια τοποθεσία Supercharger της Tesla ή σε μια τοποθεσία φόρτισης προορισμού. Όλες αυτές οι τοποθεσίες μπορούν να εντοπιστούν μέσω του χάρτη στην οθόνη αφής του οχήματος. Βλ. [Χάρτες και πλοήγηση στη σελίδα 204](#) για περισσότερες λεπτομέρειες.

Για περισσότερες πληροφορίες σχετικά με την αντιμετώπιση προβλημάτων στις λυχνίες κατάστασης του Mobile Connector και στη διαδικασία φόρτισης, ανατρέξτε στο [εγχειρίδιο κατόχου του προϊόντος](#).



## UMC\_w015

### Wall plug adapter error - Charge rate reduced Plug adapter fully into Mobile Connector and retry

#### Τι σημαίνει αυτή η ειδοποίηση:

Το Mobile Connector δεν μπορεί να επικοινωνήσει με το τροφοδοτικό. Επειδή το Mobile Connector δεν μπορεί να αναγνωρίσει τον τύπο της πρίζας στην οποία έχει συνδεθεί τον προσαρμογέα επιτοίχιου βύσματος, η ένταση ρεύματος φόρτισης μειώνεται αυτόματα στα 8 A.

#### Τι πρέπει να κάνετε:

1. Αποσυνδέστε τελείως το Mobile Connector, συμπεριλαμβανομένου του τροφοδοτικού, από την πρίζα.
2. Βεβαιωθείτε ότι η σύνδεση μεταξύ του τροφοδοτικού και του κύριου σώματος του Mobile Connector είναι ασφαλής.
  - a. Αποσυνδέστε τελείως το τροφοδοτικό από το κύριο σώμα του Mobile Connector.
  - b. Επανατοποθετήστε πλήρως το βύσμα του τροφοδοτικού στο κύριο σώμα του Mobile Connector πιέζοντάς το μέσα στην υποδοχή μέχρι να κουμπώσει.
3. Δοκιμάστε ξανά να εκτελέσετε φόρτιση συνδέοντας πλήρως το Mobile Connector, συμπεριλαμβανομένου του τροφοδοτικού, στην πρίζα.
4. Εάν η ειδοποίηση παραμένει, δοκιμάστε να χρησιμοποιήσετε διαφορετικό τροφοδοτικό (δείτε τα παραπάνω βήματα για να βεβαιωθείτε ότι το τροφοδοτικό έχει συνδεθεί πλήρως στο Mobile Connector).
  - a. Εάν η ειδοποίηση εξαφανιστεί, το πρόβλημα υπήρχε μάλλον στο προηγούμενο τροφοδοτικό που χρησιμοποιούσατε.
  - b. Εάν η ειδοποίηση παραμένει, υπάρχει μάλλον πρόβλημα στο Mobile Connector.

Εάν χρειάζεται, προμηθευτείτε έναν άλλο προσαρμογέα επιτοίχιου βύσματος ή Mobile Connector. Στο μεταξύ, μπορείτε να συνεχίσετε να εκτελείτε φόρτιση με τον ίδιο εξοπλισμό. Ο ρυθμός φόρτισης θα είναι μειωμένος, καθώς η ένταση ρεύματος φόρτισης περιορίζεται στα 8 A όσο διαρκεί αυτή η κατάσταση.

Μπορείτε επίσης να δοκιμάσετε να φορτίσετε το όχημά σας σε μια τοποθεσία Supercharger της Tesla ή σε μια τοποθεσία φόρτισης προορισμού. Όλες αυτές οι τοποθεσίες μπορούν να εντοπιστούν μέσω του χάρτη στην οθόνη αφής του οχήματος. Βλ. [Χάρτες και πλοήγηση στη σελίδα 204](#) για περισσότερες λεπτομέρειες.

Για περισσότερες πληροφορίες σχετικά με την αντιμετώπιση προβλημάτων στις λυχνίες κατάστασης του Mobile Connector και στη διαδικασία φόρτισης, ανατρέξτε στο [εγχειρίδιο κατόχου του προϊόντος](#).

## UMC\_w016

### Mobile Connector control box temperature high Maximum charge rate reduced

#### Τι σημαίνει αυτή η ειδοποίηση:

Το ρεύμα φόρτισης έχει μειωθεί προσωρινά, επειδή το Mobile Connector εντόπισε αυξημένη θερμοκρασία μέσα στο περίβλημα του κουτιού ελέγχου.

#### Τι πρέπει να κάνετε:

Βεβαιωθείτε ότι το Mobile Connector δεν καλύπτεται από τίποτα και ότι δεν υπάρχει κοντά πηγή θερμότητας. Αν το πρόβλημα παραμένει σε κανονικές θερμοκρασίες περιβάλλοντος (κάτω από 38 C), απαιτείται σέρβις.

Μπορείτε επίσης να δοκιμάσετε να φορτίσετε το όχημά σας σε μια τοποθεσία Supercharger της Tesla ή σε μια τοποθεσία φόρτισης προορισμού. Όλες αυτές οι τοποθεσίες μπορούν να εντοπιστούν μέσω του χάρτη στην οθόνη αφής του οχήματος. Βλ. [Χάρτες και πλοήγηση στη σελίδα 204](#) για περισσότερες λεπτομέρειες.

Για περισσότερες πληροφορίες σχετικά με την αντιμετώπιση προβλημάτων στις λυχνίες κατάστασης του Mobile Connector και στη διαδικασία φόρτισης, ανατρέξτε στο [εγχειρίδιο κατόχου του προϊόντος](#).



## Ειδοποιήσεις αντιμετώπισης προβλημάτων

### UMC\_w017

#### **Charge rate reduced - Wall plug temperature high Wall outlet and wiring inspection recommended**

##### **Τι σημαίνει αυτή η ειδοποίηση:**

Οι ειδοποιήσεις για υψηλή θερμοκρασία του Mobile Connector υποδεικνύουν ότι η πρίζα που χρησιμοποιείται για τη φόρτιση έχει θερμανθεί υπερβολικά και, ως εκ τούτου, η φόρτιση καθυστερεί για να προστατευτεί η πρίζα.

Αυτό συνήθως δεν αποτελεί πρόβλημα του οχήματος ή του Mobile Connector, αλλά είναι μάλλον πρόβλημα της πρίζας. Η αυξημένη θερμοκρασία της πρίζας μπορεί να προκληθεί από ένα φως που δεν έχει εισαχθεί πλήρως, μια χαλαρή σύνδεση της καλωδίωσης κτιρίου στην πρίζα ή μια πρίζα που έχει αρχίσει να φθείρεται.

##### **Τι πρέπει να κάνετε:**

Βεβαιωθείτε ότι ο προσαρμογέας σας είναι πλήρως συνδεδεμένος στην πρίζα. Εάν η ταχύτητα φόρτισης δεν επανέλθει στις φυσιολογικές τιμές, επικοινωνήστε με έναν ηλεκτρολόγο για να επιθεωρήσει τις συνδέσεις της πρίζας και της καλωδίωσης του κτιρίου στην πρίζα και να πραγματοποιήσει τυχόν απαιτούμενες επισκευές.

Εάν η πρίζα έχει φθαρεί, θα πρέπει να αντικατασταθεί με πρίζα υψηλής ποιότητας. Εξετάστε το ενδεχόμενο αναβάθμισης σε Tesla Wall Connector για μεγαλύτερη ευκολία και υψηλότερη ταχύτητα φόρτισης.

### UMC\_w018

#### **Charge rate reduced - Handle temperature high Check charge handle or charge port for debris**

##### **Τι σημαίνει αυτή η ειδοποίηση:**

Το ρεύμα φόρτισης έχει μειωθεί προσωρινά, επειδή το Mobile Connector εντόπισε αυξημένη θερμοκρασία στη λαβή φόρτισης που συνδέεται με τη θύρα φόρτισης του οχήματός σας.

##### **Τι πρέπει να κάνετε:**

Βεβαιωθείτε ότι το Mobile Connector έχει εισαχθεί πλήρως στην είσοδο της θύρας φόρτισης του οχήματός σας.

Ελέγξτε την είσοδο της θύρας φόρτισης και τη λαβή του Mobile Connector για τυχόν εμπόδια ή υγρασία. Βεβαιωθείτε ότι έχετε απομακρύνει οποιοδήποτε εμπόδιο από τη θύρα φόρτισης ή τη λαβή του Mobile Connector και ότι έχει στεγνώσει τυχόν υγρασία και, στη συνέχεια, προσπαθήστε να επανασυνδέσετε τη λαβή του Mobile Connector στη θύρα φόρτισης.

Βεβαιωθείτε επίσης ότι η λαβή φόρτισης του Mobile Connector δεν καλύπτεται από τίποτα και ότι δεν υπάρχει κοντά πηγή θερμότητας.

Αν το πρόβλημα παραμένει σε κανονικές θερμοκρασίες περιβάλλοντος (κάτω από 38°C), και παρουσιάζεται μετά από πολλές προσπάθειες φόρτισης, μπορεί να υποδεικνύει μια κατάσταση που επηρεάζει το Mobile Connector ή το όχημά σας. Συνιστάται να προγραμματίσετε σέρβις με την πρώτη ευκαιρία.

Μπορείτε επίσης να δοκιμάσετε να φορτίσετε το όχημά σας σε μια τοποθεσία Supercharger της Tesla ή σε μια τοποθεσία φόρτισης προορισμού. Όλες αυτές οι τοποθεσίες μπορούν να εντοπιστούν μέσω του χάρτη στην οθόνη αφής του οχήματος. Βλ. [Χάρτες και πλοήγηση στη σελίδα 204](#) για περισσότερες λεπτομέρειες.

Για περισσότερες πληροφορίες σχετικά με την αντιμετώπιση προβλημάτων στις λυχνίες κατάστασης του Mobile Connector και στη διαδικασία φόρτισης, ανατρέξτε στο [εγχειρίδιο κατόχου του προϊόντος](#).

### UMC\_w019

#### **Mobile Connector to adapter connection hot Maximum charge rate reduced**

##### **Τι σημαίνει αυτή η ειδοποίηση:**



Το ρεύμα φόρτισης μειώθηκε, επειδή το Mobile Connector εντόπισε υψηλή θερμοκρασία στη σύνδεση μεταξύ του προσαρμογέα επιτοίχιου βύσματος και του κουτιού ελέγχου.

## Τι πρέπει να κάνετε:

Βεβαιωθείτε ότι ο προσαρμογέας επιτοίχιου βύσματος είναι πλήρως συνδεδεμένος με το κουτί ελέγχου του Mobile Connector.

Αφού αποσυνδέσετε την πηγή ισχύος (επιτοίχια πρίζα), επιθεωρήστε τη σύνδεση του προσαρμογέα επιτοίχιου βύσματος και του κουτιού ελέγχου του Mobile Connector για τυχόν εμπόδια ή υγρασία.

Συνιστάται η αφαίρεση τυχόν υπολειμμάτων/ξένων αντικειμένων. Βεβαιωθείτε ότι τυχόν εμπόδια έχουν απομακρυνθεί και ότι τυχόν υγρασία έχει στεγνώσει και, στη συνέχεια, προσπαθήστε να εισάγετε ξανά τον προσαρμογέα επιτοίχιου βύσματος στο Mobile Connector και επανασυνδέστε το με την πηγή ισχύος (επιτοίχια πρίζα).

Βεβαιωθείτε επίσης ότι ο προσαρμογέας επιτοίχιου βύσματος δεν καλύπτεται από τίποτα και ότι δεν υπάρχει κοντά πηγή θερμότητας. Αν το πρόβλημα παραμένει σε κανονικές θερμοκρασίες περιβάλλοντος (κάτω από 38°C), και παρουσιάζεται μετά από πολλές προσπάθειες φόρτισης, μπορεί να υποδεικνύει μια κατάσταση που επηρεάζει το Mobile Connector ή το όχημά σας. Συνιστάται να προγραμματίσετε σέρβις με την πρώτη ευκαιρία.

Μπορείτε επίσης να δοκιμάσετε να φορτίσετε το όχημά σας σε μια τοποθεσία Supercharger της Tesla ή σε μια τοποθεσία φόρτισης προορισμού. Όλες αυτές οι τοποθεσίες μπορούν να εντοπιστούν μέσω του χάρτη στην οθόνη αφής του οχήματος. Βλ. [Χάρτες και πλοήγηση στη σελίδα 204](#) για περισσότερες λεπτομέρειες.

Για περισσότερες πληροφορίες σχετικά με την αντιμετώπιση προβλημάτων στις λυχνίες κατάστασης του Mobile Connector και στη διαδικασία φόρτισης, ανατρέξτε στο [εγχειρίδιο κατόχου του προϊόντος](#).





## Σχετικά με αυτές τις Πληροφορίες κατόχου

### Ισχύς εγγράφων

Για να δείτε τις πιο πρόσφατες και σημαντικότερες πληροφορίες που είναι προσαρμοσμένες στο όχημά σας, ανοίξτε το Εγχειρίδιο κατόχου στην οθόνη αφής του οχήματος αγγίζοντας τις επιλογές **Controls > Service > Owner's Manual**. Οι πληροφορίες αφορούν ειδικά το όχημά σας, ανάλογα με τις λειτουργίες που έχετε αγοράσει, τη διαμόρφωση του οχήματος, την περιοχή αγοράς και την έκδοση λογισμικού. Αντιθέτως, οι πληροφορίες για τον κάτοχο που παρέχονται από την Tesla σε άλλα σημεία, ενημερώνονται λιγότερο συχνά και μπορεί να μην περιλαμβάνουν πληροφορίες που αφορούν αποκλειστικά στο δικό σας όχημα.

Οι πληροφορίες για τις νέες δυνατότητες εμφανίζονται στην οθόνη αφής μετά από μια ενημέρωση του λογισμικού και μπορείτε να τις δείτε οποιαδήποτε στιγμή αγγίζοντας τις επιλογές **Controls > Software > Release Notes**. Εάν το περιεχόμενο του εγχειριδίου κατόχου που αφορά στη χρήση του οχήματος διαφέρει από τις πληροφορίες που υπάρχουν στις σημειώσεις έκδοσης, οι σημειώσεις έκδοσης θα έχουν προτεραιότητα.

### Εικόνες

Οι εικόνες που παρέχονται στο παρόν έγγραφο προορίζονται μόνο για σκοπούς επίδειξης. Ανάλογα με τον προαιρετικό εξοπλισμό, την έκδοση λογισμικού και την περιοχή αγοράς του οχήματος, οι πληροφορίες που εμφανίζονται στην οθόνη αφής του οχήματός σας μπορεί να διαφέρουν ελαφρώς.

### Διαθεσιμότητα χαρακτηριστικών

Ορισμένα χαρακτηριστικά είναι διαθέσιμα μόνο σε συγκεκριμένες διαμορφώσεις οχημάτων ή/και μόνο σε συγκεκριμένες περιοχές αγοράς του οχήματος. Η αναφορά οποιουδήποτε προαιρετικού εξοπλισμού ή χαρακτηριστικών στο Εγχειρίδιο κατόχου δεν αποτελεί εγγύηση ότι τα στοιχεία αυτά είναι διαθέσιμα στο δικό σας όχημα. Βλ. [Δήλωση διαθεσιμότητας χαρακτηριστικών στη σελίδα 332](#) για περισσότερες πληροφορίες.

### Σφάλματα ή ανακρίβειες

Όλες οι προδιαγραφές και οι περιγραφές θεωρούνται ακριβείς τη στιγμή της δημοσίευσης. Ωστόσο, επειδή η συνεχής βελτίωση αποτελεί στόχο της Tesla, διατηρούμε το δικαίωμα να εκτελούμε τροποποιήσεις στο προϊόν οποιαδήποτε στιγμή. Για να γνωστοποιήσετε οποιαδήποτε ανακρίβειες ή παραλείψεις ή για να υποβάλετε γενικά σχόλια ή προτάσεις σχετικά με την ποιότητα του Εγχειριδίου κατόχου, στείλτε email στη διεύθυνση [ownersmanualfeedback@tesla.com](mailto:ownersmanualfeedback@tesla.com).

### Θέση των εξαρτημάτων

Στις πληροφορίες κατόχου μπορεί να καθορίζεται ότι η θέση ενός εξαρτήματος είναι στην αριστερή ή στη δεξιά πλευρά του οχήματος. Όπως φαίνεται στην εικόνα, ο προσδιορισμός "αριστερά" (1) και "δεξιά" (2) αντιπροσωπεύει την αντίστοιχη πλευρά του οχήματος όταν κάθεστε στο εσωτερικό του.

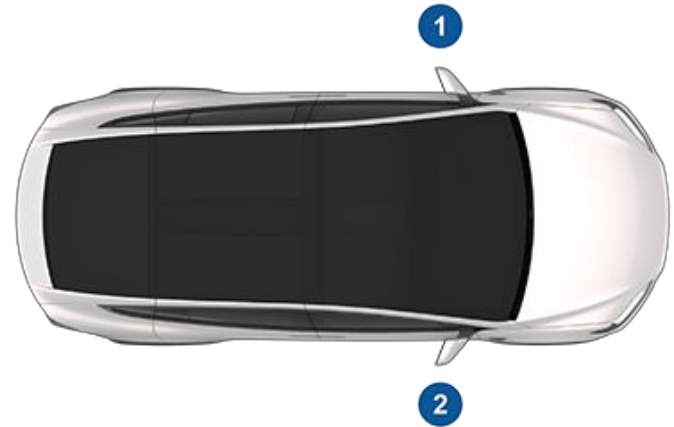

### Πνευματικά δικαιώματα και εμπορικά σήματα

© 2012–2024 Tesla, Inc. Όλες οι πληροφορίες στο παρόν έγγραφο και όλο το λογισμικό του οχήματος υπόκεινται στα πνευματικά δικαιώματα και σε άλλα δικαιώματα πνευματικής ιδιοκτησίας της Tesla, Inc. και των δικαιωπαρόχων της. Απαγορεύεται η τροποποίηση, η αναπαραγωγή ή η αντιγραφή του παρόντος υλικού, εν όλω ή εν μέρει, χωρίς την προηγούμενη γραπτή άδεια της Tesla, Inc. και των δικαιωπαρόχων της. Πρόσθετες πληροφορίες διατίθενται κατόπιν αιτήματος. Η Tesla χρησιμοποιεί λογισμικό που έχει δημιουργηθεί από την κοινότητα ανοικτού πηγαίου κώδικα. Επισκεφτείτε τον ιστότοπο του λογισμικού ανοικτού πηγαίου κώδικα της Tesla στη διεύθυνση <http://www.tesla.com/opensource>. Η ονομασία HD Radio είναι σήμα κατατεθέν της iBiquity Digital Corporation. Τα ακόλουθα αποτελούν εμπορικά σήματα ή καταχωρημένα εμπορικά σήματα της Tesla, Inc. στις Ηνωμένες Πολιτείες και σε άλλες χώρες:



TESLA



TESLA MOTORS

TESLA ROADSTER

MODEL S



MODEL X

MODEL 3

MODEL Y

CYBERTRUCK

T E S L A



Όλα τα υπόλοιπα εμπορικά σήματα που περιέχονται στο παρόν έγγραφο αποτελούν ιδιοκτησία των αντίστοιχων κατόχων τους και η χρήση τους στο παρόν έγγραφο δεν υποδηλώνει χορηγία ή υποστήριξη των προϊόντων ή των υπηρεσιών αυτών. Απαγορεύεται αυστηρά η μη εξουσιοδοτημένη χρήση οποιουδήποτε εμπορικού σήματος που εμφανίζεται στο παρόν έγγραφο ή στο όχημα.



## Δήλωση διαθεσιμότητας χαρακτηριστικών

---

Το Tesla σας αλλάζει συνεχώς, καθώς προστίθενται νέα χαρακτηριστικά και βελτιώσεις με κάθε ενημέρωση του λογισμικού. Ωστόσο, ανάλογα με την έκδοση του υλικολογισμικού που χρησιμοποιείται στο όχημά σας, αυτό μπορεί να μην διαθέτει όλα τα χαρακτηριστικά ή μπορεί να μην λειτουργεί ακριβώς όπως περιγράφεται στο παρόν Εγχειρίδιο κατόχου. Τα χαρακτηριστικά στο όχημά σας διαφέρουν ανάλογα με την περιοχή αγοράς, τη διαμόρφωση του οχήματος, τον προαιρετικό εξοπλισμό που έχετε αγοράσει, τις ενημερώσεις λογισμικού και πολλά άλλα.

Η αναφορά οποιουδήποτε προαιρετικού εξοπλισμού ή χαρακτηριστικού στο Εγχειρίδιο κατόχου δεν αποτελεί εγγύηση ότι τα στοιχεία αυτά είναι διαθέσιμα στο δικό σας όχημα. Ο καλύτερος τρόπος για να εξασφαλίσετε ότι θα απολαμβάνετε τα πιο πρόσφατα και συναρπαστικά χαρακτηριστικά είναι να ενημερώνετε το λογισμικό του οχήματός σας αμέσως μόλις λαμβάνετε την σχετική ειδοποίηση. Μπορείτε επίσης να ορίσετε τις δικές σας προτιμήσεις επιλέγοντας διαδοχικά **Controls > Software > Software Preferences > Advanced** (Στοιχεία ελέγχου > Λογισμικό > Προτιμήσεις λογισμικού > Σύνθετες). Βλ. [Ενημερώσεις λογισμικού στη σελίδα 233](#) για περισσότερες πληροφορίες. Όσον αφορά τα χαρακτηριστικά που είναι διαθέσιμα στο όχημά σας, πρέπει πάντα να συμμορφώνεστε με τους τοπικούς νόμους και τα τοπικά όρια, προκειμένου να είστε ασφαλείς εσείς, οι επιβάτες σας και τα άλλα άτομα γύρω από το όχημα.



## Τηλεματική οχήματος

Model X είναι εξοπλισμένο με ηλεκτρονικές μονάδες που παρακολουθούν και καταγράφουν δεδομένα από διάφορα συστήματα του οχήματος, συμπεριλαμβανομένου του κινητήρα, των εξαρτημάτων του Autopilot, της μπαταρίας, του συστήματος πέδησης και του ηλεκτρικού συστήματος. Οι ηλεκτρονικές μονάδες καταγράφουν πληροφορίες σχετικά με διάφορες συνθήκες οδήγησης και οχήματος, συμπεριλαμβανομένων των πληροφοριών πέδησης, επιτάχυνσης, διαδρομής και άλλων σχετικών πληροφοριών που αφορούν το όχημά σας. Οι μονάδες αυτές καταγράφουν επίσης πληροφορίες σχετικά με τα χαρακτηριστικά του οχήματος, όπως τα συμβάντα και την κατάσταση φόρτισης, την ενεργοποίηση/απενεργοποίηση διαφόρων συστημάτων, τους κωδικούς διάγνωσης βλάβης, τον αριθμό VIN, την ταχύτητα, την κατεύθυνση και την τοποθεσία.

Τα δεδομένα αποθηκεύονται από το όχημα και μπορούν να προσπελαστούν, να χρησιμοποιηθούν και να αποθηκευτούν από τους τεχνικούς σέρβις της Tesla κατά το σέρβις του οχήματος ή να μεταδίδονται περιοδικά στην Tesla ασύρματα μέσω του συστήματος τηλεματικής του οχήματος. Αυτά τα δεδομένα μπορεί να χρησιμοποιηθούν από την Tesla για διάφορους σκοπούς, συμπεριλαμβανομένων, ενδεικτικά, των εξής: παροχή υπηρεσιών τηλεματικής Tesla σε εσάς, αντιμετώπιση προβλημάτων, αξιολόγηση της ποιότητας, της λειτουργικότητας και της απόδοσης του οχήματός σας, ανάλυση και έρευνα από την Tesla και τους συνεργάτες της για τη βελτίωση και τη σχεδίαση των οχημάτων και των συστημάτων μας, καθώς και για την υπεράσπιση της Tesla, και όπως άλλως ενδέχεται να απαιτείται από τον νόμο. Κατά το σέρβις του οχήματός σας, η Tesla μπορεί δυναμικά να επιλύσει προβλήματα από απόσταση, εξετάζοντας απλώς το αρχείο καταγραφής δεδομένων του οχήματός σας.

Το σύστημα τηλεματικής της Tesla μεταδίδει ασύρματα πληροφορίες περιστασιακά για το όχημα στην Tesla. Τα δεδομένα χρησιμοποιούνται όπως περιγράφηκε προηγουμένως και συμβάλλουν στη διασφάλιση της σωστής συντήρησης του οχήματός σας. Πρόσθετα χαρακτηριστικά του Model X μπορεί να χρησιμοποιούν το σύστημα τηλεματικής του οχήματός σας και τις παρεχόμενες πληροφορίες, όπως υπενθυμίσεις φόρτισης, ενημερώσεις λογισμικού και απομακρυσμένη πρόσβαση σε διάφορα συστήματα του οχήματός σας και έλεγχο αυτών.

Η Tesla δεν αποκαλύπτει τα δεδομένα που καταγράφονται στο όχημά σας σε τρίτους, εκτός εάν:

- Ληφθεί συμφωνία ή συναίνεση από τον κάτοχο του οχήματος (ή την εταιρεία εκμίσθωσης σε περίπτωση μισθωμένου οχήματος).
- Ζητηθεί επίσημα από την αστυνομία ή άλλες αρχές.
- Χρησιμοποιηθούν ως στοιχεία υπεράσπισης για την Tesla.
- Έχει διαταχθεί από δικαστήριο.
- Χρησιμοποιηθούν για ερευνητικούς σκοπούς χωρίς την αποκάλυψη στοιχείων του κατόχου του οχήματος ή στοιχείων ταυτοποίησης.

- Γνωστοποιηθούν σε συνδεδεμένη εταιρεία της Tesla, συμπεριλαμβανομένων των διαδόχων ή των εκδοχέων τους, ή των παρόχων συστημάτων πληροφοριών και διαχείρισης δεδομένων μας.

Για περισσότερες πληροφορίες σχετικά με τον τρόπο επεξεργασίας από την Tesla των δεδομένων που συλλέγονται από το όχημά σας, ανατρέξτε στη δήλωση απορρήτου της Tesla στη διεύθυνση <http://www.tesla.com/about/legal>.

## Κοινή χρήση δεδομένων

Για τη διασφάλιση ποιότητας και υποστήριξη της συνεχούς βελτίωσης προηγμένων λειτουργιών όπως το Autopilot, το Model X μπορεί να συλλέγει δεδομένα ανάλυσης, διαδρομών, διαγνωστικών ελέγχων και χρήσης οχήματος και να τα αποστέλλει στην Tesla για ανάλυση. Αυτή η ανάλυση βοηθά την Tesla στη βελτίωση των προϊόντων και των υπηρεσιών, μαθαίνοντας από την εμπειρία δισεκατομμυρίων μιλίων που έχουν διανύσει τα οχήματα Tesla. Παρόλο που η Tesla γνωστοποιεί αυτά τα δεδομένα σε συνεργάτες που συνεισφέρουν παρόμοια δεδομένα, οι πληροφορίες που συλλέγονται δεν σας προσδιορίζουν προσωπικά και μπορούν να αποσταλούν στην Tesla μόνο με τη ρητή συγκατάθεσή σας. Για την προστασία του απορρήτου σας, οι προσωπικές πληροφορίες είτε δεν καταγράφονται καθόλου είτε υπόκεινται σε τεχνικές διατήρησης του απορρήτου, είτε αφαιρούνται από οποιεσδήποτε αναφορές πριν από την αποστολή τους στην Tesla. Μπορείτε να ελέγξετε τα δεδομένα που κοινοποιείτε, αγγίζοντας τις επιλογές **Controls > Software > Data Sharing**.

Για περισσότερες πληροφορίες σχετικά με τον τρόπο επεξεργασίας από την Tesla των δεδομένων που συλλέγονται από το όχημά σας, ανατρέξτε στη δήλωση απορρήτου της Tesla στη διεύθυνση <http://www.tesla.com/about/legal>.

**ΣΗΜΕΙΩΣΗ:** Παρόλο που το Model X χρησιμοποιεί GPS όσον αφορά την οδήγηση και τη λειτουργία, όπως περιγράφεται στο παρόν έγγραφο, η Tesla δεν καταγράφει και δεν αποθηκεύει πληροφορίες GPS για το συγκεκριμένο όχημα, εκτός από την τοποθεσία όπου προέκυψε σύγκρουση. Συνεπώς, η Tesla δεν μπορεί να παρέχει πληροφορίες ιστορικού σχετικά με την τοποθεσία ενός οχήματος (για παράδειγμα, η Tesla δεν μπορεί να σας ενημερώσει σχετικά με την τοποθεσία στάθμευσης/μετακίνησης του Model X σε συγκεκριμένη ημερομηνία/ώρα).

## Ποιοτικός έλεγχος

Μπορεί να παρατηρήσετε μερικά km στον χιλιόμετρητή κατά την παράδοση του Model X. Το γεγονός αυτό είναι αποτέλεσμα μιας ολοκληρωμένης διαδικασίας ελέγχου που διασφαλίζει την ποιότητα του Model X.

Η διαδικασία δοκιμών περιλαμβάνει εκτεταμένες επιθεωρήσεις κατά τη διάρκεια της παραγωγής και μετά από αυτήν. Η τελική επιθεώρηση λαμβάνει χώρα στην Tesla και περιλαμβάνει δοκιμή στο δρόμο από τεχνικό.



### Βιβλιοθήκη ήχων

"Δωρεάν βιβλιοθήκη ήχων" (εάν υπάρχει).

Τοποθεσία δωρεάν ηχητικών εφέ.

Άδεια κυκλοφορίας: Attribution 4.0 International (CC BY 4.0). Επιτρέπεται να χρησιμοποιείτε ηχητικά εφέ δωρεάν και ατελώς στα έργα πολυμέσων σας για εμπορικούς ή μη εμπορικούς σκοπούς.

<http://www.freesoundslibrary.com>





## Επικοινωνία με την Tesla

Για αναλυτικές πληροφορίες σχετικά με το Model X, μεταβείτε στη διεύθυνση <http://www.tesla.com> και συνδεθείτε στον λογαριασμό Tesla που έχετε ή εγγραφείτε για να αποκτήσετε λογαριασμό.

Εάν έχετε ερωτήσεις ή απορίες σχετικά με το Model X, καλέστε την Tesla. Για να βρείτε τον αριθμό για την περιοχή σας, μεταβείτε στη διεύθυνση <http://www.tesla.com>, στη συνέχεια δείτε τα στοιχεία επικοινωνίας.

**ΣΗΜΕΪΩΣΗ:** Μπορείτε επίσης να χρησιμοποιήσετε φωνητικές εντολές για να παράσχετε σχόλια στην Tesla. Πείτε "Report", "Feedback" ή "Bug report" ακολουθούμενο από σύντομα σχόλια. Model X αποτυπώνει ένα στιγμιότυπο των συστημάτων του, συμπεριλαμβανομένης της τρέχουσας τοποθεσία σας, των διαγνωστικών δεδομένων του οχήματος και των στιγμιότυπων οθόνης της οθόνης αφής και του πίνακα οργάνων. Η Tesla εξετάζει περιοδικά αυτές τις σημειώσεις και τις χρησιμοποιεί για να συνεχίσει να βελτιώνει το Model X.



## Κλειδί και παθητικό σύστημα ξεκλειδώματος

### Πιστοποίηση FCC

Αριθμός μοντέλου	Κατασκευαστής	Συχνότητα	Ελέγχθηκε για
Τηλεχειριστήριο 1048598	Tesla	2,4 GHz	Η.Π.Α. Καναδάς Μεξικό Ταϊβάν
WC1	Tesla	127,7 KHz	Σε όλο τον κόσμο

Οι συσκευές που παρατίθενται παραπάνω συμμορφώνονται με το Τμήμα 15 των κανόνων FCC, τα πρότυπα RSS του φορέα Industry Canada που εξαιρούνται από την υποχρέωση άδειας χρήσης και με την Ευρωπαϊκή οδηγία 2014/53/ΕΕ.

1. Αυτή η συσκευή δεν επιτρέπεται να προκαλεί επιβλαβείς παρεμβολές, και
2. Αυτή η συσκευή πρέπει να δέχεται οποιαδήποτε παρεμβολή λαμβάνει, συμπεριλαμβανομένων των παρεμβολών που μπορεί να προκαλέσουν ανεπιθύμητη λειτουργία.

Αλλαγές ή τροποποιήσεις που δεν έχουν εγκριθεί ρητά από την Tesla μπορούν να ακυρώσουν την εξουσιοδότησή σας για τη λειτουργία του εξοπλισμού.

#### Δήλωση έκθεσης σε ακτινοβολία

Το προϊόν συμμορφώνεται με τον κανονισμό FCC/IC για την έκθεση σε ραδιοσυχνότητες από την ασύρματη μεταφορά ενέργειας καταναλώσεων χαμηλής ισχύος. Το όριο έκθεσης σε ραδιοσυχνότητες που έχει οριστεί για μη ελεγχόμενο περιβάλλον είναι ασφαλές για τις προβλεπόμενες λειτουργίες, όπως περιγράφεται στο παρόν εγχειρίδιο. Η συμμόρφωση εξακριβώθηκε σε απόσταση 20 cm ή μεγαλύτερη μεταξύ του ανθρώπινου σώματος και της συσκευής. Εάν η λειτουργία είναι διαθέσιμη, η ισχύς εξόδου της συσκευής μπορεί να μειωθεί.

### Ετικέτα συμμόρφωσης - Σιγκαπούρη

Μοντέλο A-0749G11:	Μοντέλο A-0749G01:
<div style="border: 1px solid black; padding: 10px; width: fit-content; margin: auto;"> <p>Complies with IDMA Standards N1160-18</p> </div>	<div style="border: 1px solid black; padding: 10px; width: fit-content; margin: auto;"> <p>Complies with IDMA Standards N0933-14</p> </div>

## Κεντρικός ελεγκτής αμαξώματος

### Πιστοποίηση FCC

Αριθμός μοντέλου	Κατασκευαστής	MHz/GHz	Ελέγχθηκε για
Κεντρικός ελεγκτής αμαξώματος 1031503	Tesla	315/2,4	Η.Π.Α. Καναδάς



Σύμφωνα με τον κανονισμό FCC ID 2AEIM-1031503, οι συσκευές που αναφέρονται παραπάνω συμμορφώνονται με το Τμήμα 15 των κανονισμών FCC. Η λειτουργία υπόκειται στις ακόλουθες δύο προϋποθέσεις:

1. Αυτή η συσκευή δεν επιτρέπεται να προκαλεί επιβλαβείς παρεμβολές, και
2. Αυτή η συσκευή πρέπει να δέχεται οποιαδήποτε παρεμβολή λαμβάνει, συμπεριλαμβανομένων των παρεμβολών που μπορεί να προκαλέσουν ανεπιθύμητη λειτουργία.

Αλλαγές ή τροποποιήσεις που δεν έχουν εγκριθεί ρητά από την Tesla μπορούν να ακυρώσουν την εξουσιοδότησή σας για τη λειτουργία του εξοπλισμού.

## Ενσωματωμένο εξάρτημα μόνο

Ο κεντρικός ελεγκτής αμαξώματος είναι ένα ενσωματωμένο μέρος του οχήματος, που εγκαθίσταται και στερεώνεται ανάμεσα σε άλλα εσωτερικά εξαρτήματα επένδυσης. Ο κεντρικός ελεγκτής αμαξώματος έχει σχεδιαστεί και προορίζεται για χρήση μόνο ως ενσωματωμένο εξάρτημα και δεν μπορεί να πωληθεί ή/και να διατεθεί στην αγορά ξεχωριστά.

## Σύστημα παρακολούθησης πίεσης ελαστικών

Αναγνωριστικά FCC: TZSTPMS201, Z9F-201FS43X

Αναγνωριστικό IC: 11852A-201FS4X

Το σύστημα παρακολούθησης πίεσης των ελαστικών (TPMS) συμμορφώνεται με το Τμήμα 15 των κανόνων FCC και με το πρότυπο RSS-210 του Υπουργείου Καινοτομίας, Επιστήμης και Οικονομικής Ανάπτυξης του Καναδά (Innovation, Science and Economic Development Canada). Η λειτουργία υπόκειται στις ακόλουθες δύο προϋποθέσεις:

1. Αυτή η συσκευή δεν επιτρέπεται να προκαλεί επιβλαβείς παρεμβολές, και
2. Αυτή η συσκευή πρέπει να δέχεται οποιαδήποτε παρεμβολή λαμβάνει, συμπεριλαμβανομένων των παρεμβολών που μπορεί να προκαλέσουν ανεπιθύμητη λειτουργία.

Αλλαγές ή τροποποιήσεις που δεν έχουν εγκριθεί ρητά από την Tesla μπορούν να ακυρώσουν την εξουσιοδότησή σας για τη λειτουργία του εξοπλισμού.

## HomeLink

Αυτή η συσκευή συμμορφώνεται με το Τμήμα 15 των κανόνων FCC, με το πρότυπο RSS-210 της Industry Canada και με την Οδηγία 2014/53/ΕΕ της ΕΕ.

Η λειτουργία υπόκειται στις ακόλουθες προϋποθέσεις:

- Αυτή η συσκευή δεν επιτρέπεται να προκαλεί επιβλαβείς παρεμβολές.
- Αυτή η συσκευή πρέπει να δέχεται οποιαδήποτε παρεμβολή λαμβάνει, συμπεριλαμβανομένων των παρεμβολών που μπορεί να προκαλέσουν ανεπιθύμητη λειτουργία.

Οποιαδήποτε αλλαγές ή τροποποιήσεις στη συσκευή, οι οποίες δεν έχουν εγκριθεί ρητά από τον κατασκευαστή ή από την Tesla, μπορεί να ακυρώσουν το δικαίωμά σας να χρησιμοποιείτε τον εξοπλισμό.

## Πληροφορίες σχετικά με τις ραδιοσυχνότητες

Ο παρών εξοπλισμός έχει ελεγχθεί και βρέθηκε ότι συμμορφώνεται με τα όρια για τις ψηφιακές συσκευές κλάσης Β, σύμφωνα με το Τμήμα 15 των κανονισμών FCC. Αυτά τα όρια έχουν σχεδιαστεί ώστε να παρέχουν εύλογη προστασία από επιβλαβείς παρεμβολές σε μια οικιακή εγκατάσταση. Αυτός ο εξοπλισμός παράγει, χρησιμοποιεί και μπορεί να εκπέμψει ενέργεια ραδιοσυχνότητας και, εάν η εγκατάσταση και η χρήση του δεν γίνει σύμφωνα με τις οδηγίες, μπορεί να προκαλέσει επιβλαβείς παρεμβολές στις ραδιοεπικοινωνίες. Ωστόσο, δεν παρέχεται καμία εγγύηση ότι δεν θα προκύψουν παρεμβολές σε οποιαδήποτε συγκεκριμένη εγκατάσταση. Εάν ο παρών εξοπλισμός προκαλεί επιβλαβείς παρεμβολές στη ραδιοφωνική ή την τηλεοπτική λήψη, γεγονός που μπορεί να διαπιστωθεί με την απενεργοποίηση και την εκ νέου ενεργοποίηση του εξοπλισμού, προσπαθήστε να διορθώσετε τις παρεμβολές λαμβάνοντας ένα ή περισσότερα από τα ακόλουθα μέτρα:



## Πιστοποιητικό συμμόρφωσης

---

- Αλλάξτε τον προσανατολισμό ή τη θέση της κεραίας λήψης.
- Αυξήστε την απόσταση μεταξύ του εξοπλισμού και του δέκτη.
- Συνδέστε τον εξοπλισμό σε πρίζα που ανήκει σε διαφορετικό κύκλωμα από εκείνο στο οποίο είναι συνδεδεμένος ο δέκτης.
- Επικοινωνήστε με τον αντιπρόσωπο ή με έναν έμπειρο τεχνικό ραδιοφώνου/τηλεόρασης για βοήθεια.



## Μονάδες RF

Οι συσκευές που περιγράφονται παραπάνω συμμορφώνονται με τα πρότυπα CE. Η λειτουργία υπόκειται στις ακόλουθες δύο προϋποθέσεις:

1. Αυτή η συσκευή δεν επιτρέπεται να προκαλεί επιβλαβείς παρεμβολές, και
2. Αυτή η συσκευή πρέπει να δέχεται οποιαδήποτε παρεμβολή λαμβάνει, συμπεριλαμβανομένων των παρεμβολών που μπορεί να προκαλέσουν ανεπιθύμητη λειτουργία.

Αλλαγές ή τροποποιήσεις που δεν έχουν εγκριθεί ρητά από την Tesla μπορούν να ακυρώσουν την εξουσιοδότησή σας για τη λειτουργία του εξοπλισμού.

Περιγραφή	Ζώνη συχνοτήτων	Στάθμη ισχύος	Θέση κεραίας
Τηλεχειριστήριο	Εκπομπή/Λήψη - 2,4 GHz Λήψη - 22 kHz	10 dB στα 2,4 GHz	μ/δ
Ελεγκτής αμαξώματος/ ασφαλείας	Εκπομπή - 22 kHz Λήψη (BA) - 315 MHz Λήψη (EE) - 433 MHz Εκπομπή/Λήψη -2.4 GHz	μ/δ (μαγνητικό πεδίο)	Χώρος ποδιών συνοδηγού
Αισθητήρας TPMS	433,9 MHz	2,5 mW	Κάθε τροχός
Μονάδα TPMS/Κεραία	Λήψη - 433,9 MHz	μ/δ (μόνο λήψη)	Κεντρική ένωση
FM	88-108 MHz	μ/δ (μόνο λήψη)	Πίσω παράθυρο
DAB	174-241 MHz	μ/δ (μόνο λήψη)	Πίσω παράθυρο
Homelink (εάν υπάρχει)	433,9 MHz	10 mW	Πάνω από τη δοκό του μπροστινού προφυλακτήρα
Bluetooth	2402-2480 MHz	2,5 mW μέγ.	Αριστερά της κεντρικής οθόνης
GSM (ζώνη 5/8)	Εκπομπή - 824-849, 880-915 MHz Λήψη - 864-894, 925-960 MHz	2 W	Εκπομπή - Δεξιός καθρέφτης Λήψη - Δεξιός καθρέφτης
GSM (ζώνη 2/3)	Εκπομπή - 1710-1785, 1850-1910 MHz Λήψη - 1805-1880, 1930-1990 MHz	1 W	Εκπομπή - Δεξιός καθρέφτης Λήψη - Δεξιός καθρέφτης
WCDMA (Ζώνη 5/6/19/8)	Εκπομπή - 824-849, 880-915 MHz Λήψη - 864-894, 925-960 MHz	250 mW	Εκπομπή - Δεξιός καθρέφτης Λήψη - Δεξιός καθρέφτης
WCDMA (Ζώνη 1/2/3/4)	Εκπομπή - 1710-1785, 1850-1910, 1920-1980 MHz Λήψη - 1805-1880, 1930-1990, 2110-2170 MHz	250 mW	Εκπομπή - Δεξιός καθρέφτης Λήψη - Δεξιός καθρέφτης





## Πιστοποιητικό συμμόρφωσης

Περιγραφή	Ζώνη συχνοτήτων	Στάθμη ισχύος	Θέση κεραίας
LTE (ζώνη 5/19/26/8/20/28)	Εκπομπή - 703-748, 814-849, 832-862, 880-915 MHz Λήψη - 758-803, 791-821, 859-894, 925-960 MHz	200 mW	Εκπομπή - Δεξιός καθρέφτης Λήψη - Δεξιός καθρέφτης
LTE (ζώνη 21/32)	Εκπομπή - 1447,9-1462,9 MHz Λήψη - 1452-1510,9 MHz	200 mW	Εκπομπή - Δεξιός καθρέφτης Λήψη - Δεξιός καθρέφτης
LTE (ζώνη 1/2/3/4)	Εκπομπή - 1710-1785, 1850-1910, 1920-1980 MHz Λήψη - 1805-1880, 1930-1990, 2110-2170 MHz	200 mW	Εκπομπή - Δεξιός καθρέφτης Λήψη - Δεξιός καθρέφτης
LTE (ζώνη 7)	Εκπομπή - 2500-2570 MHz Λήψη - 2620-2690 MHz	200 mW	Εκπομπή - Δεξιός καθρέφτης Λήψη - Δεξιός καθρέφτης
Wi-Fi	2400-2483,5 MHz 5180-5825 MHz	100 mW	Αριστερός καθρέφτης Αριστερός καθρέφτης/Τμήμα Β στη μέση της οροφής του οχήματος
GPS	1593-1610 MHz	μ/δ (μόνο λήψη)	Μεταξύ παρμπρίζ και εσωτερικού καθρέφτη
Ραντάρ συστήματος υποβοήθησης οδηγού	77 GHz	22 W	Πίσω από την κάτω γρίλια και τον μπροστινό προφυλακτήρα



## Σύστημα εισόδου με κλειδί και παθητικής εισόδου

Το όχημά σας διαθέτει διάφορους τύπους ραδιοεξοπλισμού. Οι κατασκευαστές του ραδιοεξοπλισμού δηλώνουν ότι οι μονάδες RF που αναφέρονται παραπάνω έχουν αξιολογηθεί σύμφωνα με τις ουσιώδεις απαιτήσεις και άλλες σχετικές διατάξεις της Οδηγίας 2014/53/ΕΕ. Μπορείτε να βρείτε το πλήρες κείμενο της Δήλωσης Συμμόρφωσης στην ακόλουθη διαδικτυακή διεύθυνση: <https://www.tesla.com/eu-doc>.



## A

ABS (Σύστημα αντιμπλοκαρίσματος τροχών): [101](#)  
Arcade: [214](#)  
Autopark: [165](#)  
autopilot: [176](#)  
ειδοποίηση επικείμενης πλευρικής σύγκρουσης: [176](#)  
Autopilot: [130](#), [134](#), [142](#), [149](#), [151](#), [165](#), [179](#), [183](#)  
Αυτόματη αλλαγή λωρίδας: [151](#)  
αυτόματη πέδηση έκτακτης ανάγκης: [179](#)  
ειδοποίηση επικείμενης εμπρόσθιας σύγκρουσης (FCW): [179](#)  
επισκόπηση: [130](#)  
επιτάχυνση προσπεράσματος: [134](#), [142](#)  
παραμονή εντός των ορίων ταχύτητας: [183](#)  
περιοριστής ταχύτητας: [183](#)  
προειδοποίηση ορίου ταχύτητας: [183](#)  
σύστημα αποφυγής σύγκρουσης: [179](#)  
Σύστημα σταθεροποίησης ταχύτητας ανάλογα με την κίνηση: [134](#), [142](#)  
Autopark: [165](#)  
Autosteer: [134](#), [149](#)  
Autosteer: [134](#), [149](#)

## B

Bluetooth: [79](#), [82](#), [214](#)  
γενικές πληροφορίες: [79](#), [82](#)  
συσκευές, αναπαραγωγή αρχείων ήχου από: [214](#)  
τηλέφωνο, σύζευξη και χρήση: [79](#)  
Boombox: [214](#), [215](#)

## C

Camping: [196](#)  
CCS (Combo): [218](#)  
CHAdeMO: [218](#)  
Creep: [103](#)

## D

Dashcam: [187](#)

## E

Entertainment: [214](#)

## H

Hold: [103](#)  
HomeLink: [84](#), [337](#)  
Πιστοποίηση FCC: [337](#)  
προγραμματισμός και χρήση: [84](#)

## I

i-Size - ασφάλεια παιδιών: [49](#)

ISOFIX - παιδικά καθίσματα: [49](#)

## J

J1772: [218](#)  
Jack mode: [253](#)

## K

Keep Climate On: [196](#)  
keyfob: [87](#)  
το keyfob δεν είναι στο εσωτερικό του οχήματος: [87](#)

## M

Mobile Connector: [218](#), [221](#)  
με χρήση: [221](#)  
περιγραφή: [218](#)  
My Apps: [7](#)

## O

Online δρομολόγηση: [209](#)

## P

PIN: [114](#)  
PIN ντουλαπιού συνοδηγού: [186](#)

## R

Range mode: [230](#)  
Roll: [103](#)

## S

Sentry Mode: [189](#)  
Stopping Mode: [103](#)  
Supercharger, προβολή στον χάρτη: [204](#)  
Supercharging: [226](#)  
περιγραφή: [226](#)  
χρεώσεις αδράνειας: [226](#)  
χρεώσεις ανά χρήση: [226](#)  
χρεώσεις συνωστισμού: [226](#)

## T

Teslacam: [187](#), [189](#)  
Toybox: [214](#)  
TPMAM: [259](#)  
TPMLM: [259](#)  
TPMS: [242](#)  
επισκόπηση του: [242](#)  
Trailer Mode: [123](#)  
Transport Mode: [269](#)

**W**

Wall Connector: [218](#)  
Wi-Fi, σύνδεση: [78](#)

**A**

Αγαπημένα (πλοήγηση): [204](#)  
αγαπημένα (Media Player): [212](#)  
αεραγωγοί, ρύθμιση: [199](#)  
αερόσακοι (τοποθεσία): [69](#)  
αεροτομή: [119](#)  
αλάρμ, προειδοποίηση κινδύνου: [98](#)  
αλεξήλια: [31](#)  
αλλαγή κυριότητας: [9](#)  
αλλαγή λειτουργιών οδήγησης: [94](#)  
αλλαγή λωρίδας, αυτόματη: [151](#)  
αλυσίδες: [244](#)  
αμάξωμα, ρετουσάρισμα: [248](#)  
άμεση αυτονομία: [231](#)  
αναμεταδότες συστήματος διοδίων, τοποθέτηση: [254](#)  
Αναμεταδότες RFID: [254](#)  
αναμεταδότες, σύνδεση: [254](#)  
αναμονή: [189](#)  
ανάρτηση: [105](#)  
ανάρτηση, απόσβεση: [105](#)  
ανάρτηση, αυτόματη ανύψωση: [105](#)  
ανάρτηση, με αέρα: [105](#)  
ανίχνευση παραβίασης: [185](#)  
άνοιγμα έκτακτης ανάγκης πίσω πόρτας: [277](#)  
αντικατάσταση εξαρτημάτων: [254](#)  
ανύψωση με ανυψωτικό: [253](#)  
ανύψωση με γρύλο: [253](#)  
αξεσουάρ: [10](#)  
    σύνδεση στην πρίζα: [10](#)  
απόκλιση από το όριο ταχύτητας: [183](#)  
απόλυτο όριο ταχύτητας: [183](#)  
αποσπάσματα βίντεο: [187](#)  
απόσταση από το έδαφος: [261](#), [263](#)  
Αποφυγή απόκλισης από τη λωρίδα: [176](#)  
αριθμός καθισμάτων: [259](#)  
Αυτόματη αλλαγή λωρίδας: [134](#), [151](#)  
αυτόματη οριζοντίωση: [105](#)  
αυτόματη πέδηση έκτακτης ανάγκης: [180](#)  
αυτόματη πλοήγηση: [204](#)  
    πλοήγηση: [204](#)  
αυτονομία: [102](#), [230](#)  
    πέδηση με ανάκτηση ενέργειας: [102](#)  
    συμβουλές οδήγησης για μεγιστοποίηση: [230](#)  
αυτονομία, εμφανίζεται στον πίνακα οργάνων: [11](#)

**B**

βαθμονόμηση πορτών: [21](#)  
βέλτιστες πρακτικές για ζεστές καιρικές συνθήκες: [203](#)  
βέλτιστες πρακτικές για ψυχρές καιρικές συνθήκες: [200](#)  
βυθισμένο όχημα: [278](#)

**Γ**

γράφημα διαδρομής: [231](#)  
γράφημα κατανάλωσης: [231](#)

**Δ**

δημόσιοι σταθμοί φόρτισης: [218](#)  
Διαγραφή και Επαναφορά: [9](#)  
διαδοχική απενεργοποίηση/ενεργοποίηση: [87](#)  
διαθεσιμότητα χαρακτηριστικών: [332](#)  
διακόπτες πίσω παραθύρων, απενεργοποίηση: [30](#)  
διανυθέντα χιλιόμετρα κατά την παράδοση: [333](#)  
διανυθέντα χιλιόμετρα παράδοσης: [333](#)  
διαστάσεις, με το χέρι: [261](#)  
διαστήματα σέρβις: [235](#)  
διασφάλιση αυτονομίας: [231](#)  
διαχείριση ισχύος: [231](#)

**Ε**

εγγραφή: [187](#), [189](#)  
ειδοποίηση επικείμενης εμπρόσθιας σύγκρουσης (FCW): [179](#)  
ειδοποίηση επικείμενης πλευρικής σύγκρουσης: [176](#)  
Εισαγωγή PIN για έναρξη οδήγησης: [185](#)  
είσοδος χωρίς κλειδί: [21](#)  
εκκίνηση: [87](#)  
εκκίνηση με βοηθητική μπαταρία: [274](#), [276](#)  
ελαστικά: [238](#), [239](#), [240](#), [243](#), [244](#), [265](#), [266](#)  
    αλυσίδες: [244](#)  
    αντικατάσταση: [240](#)  
    αντικατάσταση αισθητήρα ελαστικού: [243](#)  
    διαμόρφωση τροχών: [238](#)  
    εναλλαγή: [239](#)  
    επιθεώρηση και συντήρηση: [239](#)  
    ζυγοστάθμιση: [239](#)  
    θερινά: [243](#)  
    παντός καιρού: [243](#)  
    πιέσεις, εμφάνιση: [238](#)  
    πιέσεις, τρόπος ελέγχου: [238](#)  
    προδιαγραφές: [265](#)  
    σημάνσεις ελαστικών: [266](#)  
    χειμερινά: [243](#)  
ελαστικά παντός καιρού: [243](#)  
έλεγχος ευστάθειας: [110](#)



έλεγχος θερμοκρασίας καμπίνας: [193](#)  
έλεγχος πρόσφυσης: [110](#)  
εμπορικά σήματα: [330](#)  
Εμφάνιση ημερολογίου κατά την είσοδο: [83](#)  
εναλλασσόμενα ελαστικά: [239](#)  
ενέργεια: [102](#)  
    που αποκτάται χάρη στην πέδηση με ανάκτηση ενέργειας: [102](#)  
Ενέργεια διαδρομής μετ' επιστροφής (πλοήγηση): [209](#)  
ενέργεια, πληροφορίες αυτονομίας: [11](#)  
ενεργό καπό: [115](#)  
ενεργοποίηση και απενεργοποίηση: [87](#)  
ενημερώσεις λογισμικού: [233](#)  
ενημερώσεις υλικολογισμικού (λογισμικού): [233](#)  
ενημερώσεις χαρτών: [210](#)  
Εντοπισμός απενεργοποιημένος: [204](#)  
εντοπισμός θέσης: [204](#)  
εξαερισμός: [199](#)  
εξάντληση της εμβέλειας: [274](#), [276](#)  
Εξαρτήματα του Autopilot: [130](#)  
εξωτερικές (διαστάσεις): [261](#)  
εξωτερικές διαστάσεις: [261](#)  
εξωτερικό: [3](#), [245](#), [248](#)  
    γυάλισμα, ρετουσάρισμα και επισκευή: [248](#)  
    επισκόπηση: [3](#)  
    καθαρισμός: [245](#)  
    κάλυμμα αυτοκινήτου: [248](#)  
Επαναδρομολόγηση: [209](#)  
επαναφορά εργοστασιακών ρυθμίσεων: [9](#)  
επαναφορά ρυθμίσεων λογισμικού: [9](#)  
Επανεγκατάσταση λογισμικού: [233](#)  
επανεκκίνηση της οθόνης αφής: [87](#)  
επισκευές αμαξώματος: [254](#)  
επισκόπηση ταμπλό: [4](#)  
Επιτάχυνση λόγω αποφυγής εμποδίων: [179](#)  
επιτάχυνση προσπεράσματος: [134](#), [142](#)  
εργοστασιακές προεπιλογές, επαναφορά: [9](#)  
εσωτερικές (διαστάσεις): [263](#)  
εσωτερικές προδιαγραφές: [263](#)  
εσωτερικό: [4](#), [193](#), [246](#)  
    έλεγχος θερμοκρασίας: [193](#)  
    επισκόπηση: [4](#)  
    καθαρισμός: [246](#)  
ετικέτα: [259](#)  
    Πινακίδα προβλεπόμενη από τον νόμο: [259](#)  
    Στοιχεία ελαστικών: [259](#)  
Ετικέτα ρυμούλκησης: [259](#)  
Ετικέτα στοιχείων ελαστικών: [259](#)  
ετικέτες αναγνώρισης οχήματος: [258](#)  
Ετικέτες αριθμού πλαισίου οχήματος (VIN): [258](#)

ετικέτες πορτών: [259](#)  
Εύκολη επιβίβαση: [42](#)  
εύκολη επιβίβαση, προφίλ οδηγού: [113](#)  
εφαρμογές: [6](#)  
εφαρμογή για κινητά: [75](#)  
εφαρμογή τηλεφώνου: [82](#)  
Εφαρμογή χρωματισμού: [214](#)  
εφαρμογή Energy: [231](#)

## Z

ζάντες: [265](#)  
    προδιαγραφές: [265](#)  
    ροπή: [265](#)  
ζώνες ασφαλείας: [45](#), [46](#), [247](#)  
    επισκόπηση: [45](#)  
    καθαρισμός: [247](#)  
    προεντατήρες: [46](#)  
    σε περίπτωση σύγκρουσης: [46](#)  
    χρήση κατά την εγκυμοσύνη: [46](#)

## H

ηλεκτρικά παράθυρα: [30](#), [257](#)  
ηλεκτρική πόρτα χώρου αποσκευών: [28](#)  
ηλεκτρικό φρένο στάθμευσης: [104](#)  
Ημερολόγιο: [83](#)  
ήχος: [89](#), [211](#), [212](#), [214](#)  
    αναπαραγωγή αρχείων: [211](#), [214](#)  
    κουμπιά στο τιμόνι: [89](#)  
    ρυθμίσεις: [212](#)  
    χειριστήριο έντασης ήχου: [211](#)  
Ήχος προειδοποίησης σύγκρουσης τυφλού σημείου: [176](#)

## Θ

θερινά ελαστικά: [243](#)  
θέρμανση: [193](#)  
θερμαντήρες καθισμάτων: [193](#)  
θερμοκρασία: [91](#), [193](#), [219](#)  
    θερμαινόμενο: [91](#)  
    καμπίνα, χειριστήρια για: [193](#)  
    Μπαταρία (υψηλή τάση), όρια: [219](#)  
θερμοκρασία, εξωτερική: [11](#)  
θόρυβος ελαστικών: [243](#)  
θύρα φόρτισης: [221](#)  
θύρες USB: [10](#)

## I

ικανότητα ρυμούλκησης: [121](#)  
ιμάντες πρόσδεσης: [271](#)  
ισχύς: [102](#)





που αποκτάται χάρη στην πέδηση με ανάκτηση ενέργειας: [102](#)

## K

καθαρισμός: [245](#)

καθίσματα: [39](#), [193](#)

θερμαντήρες: [193](#)

ρύθμιση: [39](#)

καθίσματα τρίτης σειράς, αναδίπλωση και ανόρθωση: [43](#)

καθίσματα τρίτης σειράς, πρόσβαση: [42](#)

καθίσματα booster - ασφάλεια παιδιών: [49](#)

καθίσματα, δεύτερη σειρά: [40](#)

καθρέφτες: [92](#)

κάλυμμα αυτοκινήτου: [248](#)

καλύμματα καθισμάτων: [44](#)

καλύμματα μπουλονιών ασφαλείας: [241](#)

καλύμματα aero: [241](#)

καλώδιο απελευθέρωσης θύρας φόρτισης: [226](#)

κάμερα οπισθοπορείας: [117](#)

Κάμερα τυφλού σημείου: [176](#)

κάμερα, πίσω: [117](#)

καπάκια μουαγιέ: [241](#)

καπό: [35](#), [275](#)

άνοιγμα χωρίς ρεύμα: [275](#)

Καραόκε): [212](#)

καταγραφή δεδομένων: [333](#)

καταγραφή δεδομένων σέρβις: [333](#)

καταγραφή δεδομένων συμβάντων: [333](#)

κατάσταση αυτοκινήτου, εμφάνιση: [89](#), [90](#)

κίνδυνοι: [98](#)

κλειδί: [21](#), [22](#), [24](#)

αντικατάσταση μπαταρίας: [22](#)

παραγγελία πρόσθετων: [24](#)

τρόπος χρήσης: [21](#)

κλείδωμα ασφαλείας για παιδιά: [28](#)

απενεργοποίηση της πόρτας χώρου αποσκευών και των λαβών στις πίσω πόρτες: [28](#)

Κλείδωμα θυρών κατά την απομάκρυνση: [28](#)

κλείδωμα και ξεκλείδωμα των πορτών: [21](#)

κλείδωμα κατά την εκκίνηση: [28](#)

κλιματισμός: [193](#)

κλίσεις, στάση σε: [109](#)

κοινή χρήση δεδομένων: [333](#)

κονσόλα: [10](#), [38](#)

θύρες USB: [10](#)

ποτηροθήκες: [38](#)

πρίζα χαμηλής τάσης: [10](#)

κόρνα: [91](#)

κοτσαδόρος ρυμούλκησης, αποσύνδεση: [127](#)

κοτσαδόρος ρυμούλκησης, σύνδεση: [126](#)

κρίκος ρυμούλκησης, εντοπισμός: [269](#)

## Λ

λειτουργία εξοικονόμησης ενέργειας: [231](#)

λειτουργία Έτοιμο για παρκαδόρο: [114](#)

λειτουργία ξεκλειδώματος πορτών: [28](#)

λειτουργία οδήγησης, Νεκρά: [94](#)

λειτουργία οδήγησης, Όπισθεν: [94](#)

λειτουργία οδήγησης, Drive: [94](#)

λειτουργία οδήγησης, Park: [94](#)

λειτουργίες οδήγησης, αλλαγή: [94](#)

λειτουργίες, λήψη νέων: [233](#)

## M

μάκτρα υαλοκαθαριστήρων, αντικατάσταση: [251](#)

μεγάλη σκάλα προβολέων: [97](#)

Μέγιστο τεχνικά αποδεκτό βάρος έμφορτου οχήματος: [259](#)

Μέγιστο τεχνικά αποδεκτό βάρος επί του άξονα: [259](#)

μέση αυτονομία: [231](#)

μεταφορά: [269](#)

μεταφορά του οχήματός σας: [268](#)

μετονομασία του οχήματός σας: [9](#)

μετρητής διαδρομής: [116](#)

μοκέτες, καθαρισμός: [247](#)

μονάδα flash: [187](#), [189](#)

μονάδα flash USB: [187](#), [189](#)

Μονάδα flash USB: [185](#)

μπαταρία (κλειδιού), αντικατάσταση: [22](#)

Μπαταρία (υψηλή τάση): [219](#)

όρια θερμοκρασίας: [219](#)

Μπαταρία (υψηλής τάσης): [265](#)

προδιαγραφές: [265](#)

μπαταρία (χαμηλής τάσης): [219](#), [265](#)

πλήρης αποφόρτιση: [219](#)

προδιαγραφές: [265](#)

μπροστινά και πίσω καθίσματα: [39](#)

μπροστινός χώρος αποσκευών: [35](#), [275](#)

άνοιγμα χωρίς ρεύμα: [275](#)

## N

Να εμφανίζεται πάντα η εκτιμώμενη ενέργεια διαδρομής μετ' επιστροφής: [209](#)

Νιώθω τυχερός, πεινάω: [204](#)

ντουλαπάκι συνοδηγού: [37](#)

## Ξ

Ξεκλείδωμα κατά τη στάθμευση: [21](#)

ξεκλείδωμα όταν το keyfob δεν λειτουργεί: [29](#)



## Ο

όγκος φορτίου (προδιαγραφές): [263](#)  
οδήγηση: [39](#), [87](#), [230](#)  
εκκίνηση: [87](#)  
θέση καθίσματος: [39](#)  
συμβουλές για τη μεγιστοποίηση της αυτονομίας: [230](#)  
οδηγίες ρυμούλκησης: [125](#)  
οδηγίες, ρυμούλκηση: [268](#)  
οδηγός: [39](#), [113](#)  
προφίλ: [113](#)  
ρύθμιση καθίσματος: [39](#)  
οδική βοήθεια: [272](#)  
οθόνη αφής: [6](#), [7](#), [8](#), [233](#), [248](#)  
δεν ανταποκρίνεται: [8](#)  
ενημερώσεις λογισμικού: [233](#)  
επανεκκίνηση: [8](#)  
επισκόπηση: [6](#)  
έχει παγώσει: [8](#)  
καθαρισμός: [248](#)  
κύριο: [6](#)  
πίσω: [6](#)  
προσαρμογή του πεδίου My Apps: [7](#)  
προσθήκη συντομεύσεων: [7](#)  
ρυθμίσεις οθόνης: [6](#)  
Οικία: [6](#)  
κουμπί: [6](#)  
οθόνη: [6](#)  
ονομασία του οχήματός σας: [9](#)  
όρια φορτίου: [259](#)  
οσφυϊκή ρύθμιση: [39](#)

## Π

παιδικά καθίσματα ασφαλείας, συστήματα συγκράτησης: [49](#)  
πάντα συνδεδεμένο, ρύθμιση: [231](#)  
πατάκια: [249](#)  
πατάκια δαπέδου: [249](#)  
πέδηση έκτακτης ανάγκης: [179](#)  
πέδηση με ανάκτηση ενέργειας: [102](#)  
περιοριστής ταχύτητας: [183](#)  
πιέσεις ελαστικών, έλεγχος: [238](#)  
πιέσεις ελαστικών, εμφάνιση: [238](#)  
πιέσεις ελαστικών, κατά τη ρυμούλκηση: [122](#)  
πίνακας οργάνων: [248](#)  
καθαρισμός: [248](#)  
πίνακας οργάνων, επισκόπηση: [11](#)  
Πινακίδα προβλεπόμενη από τον νόμο: [259](#)  
πιστοποιήσεις FCC και IC: [336](#)  
πιστοποιήσεις TPMS, FCC: [337](#)

πιστοποιήσεις, CE: [336](#)  
πιστοποιήσεις, FCC: [336](#)  
πιστοποιήσεις, IC: [336](#)  
πιστοποιήσεις, NCC: [336](#)  
πίσω καθίσματα, πρόσβαση: [42](#)  
πίσω κάμερες: [117](#)  
πληροφορίες για την ασφάλεια: [47](#), [73](#)  
αερόσακοι: [73](#)  
ζώνες ασφαλείας: [47](#)  
πληροφορίες, ραδιοσυχνότητες: [336](#)  
Πλοήγηση με Autopilot: [134](#), [155](#)  
πλυντήρια αυτοκινήτων: [245](#)  
πνευματικά δικαιώματα: [330](#)  
πολυμέσα: [211](#), [212](#), [214](#)  
πηγές, εμφάνιση και απόκρυψη: [212](#)  
ρυθμίσεις: [212](#)  
πόρτα χώρου αποσκευών: [32](#)  
άνοιγμα: [32](#)  
ρύθμιση του ύψους ανοίγματος: [32](#)  
πόρτες: [21](#), [277](#)  
άνοιγμα από το εσωτερικό: [277](#)  
άνοιγμα χωρίς ρεύμα: [277](#)  
πόρτες γκαράζ, άνοιγμα: [84](#)  
πόρτες, άνοιγμα: [21](#)  
ποτηροθήκες: [38](#)  
πρίζα: [10](#)  
προβλέψεις χρήσης ενέργειας (πλοήγηση): [209](#)  
προβολείς, Αυτόματη μεγάλη σκάλα: [97](#)  
προβολείς, μεγάλη σκάλα: [96](#)  
Προβολή ζωντανής εικόνας από κάμερα: [189](#)  
Πρόγραμμα: [228](#)  
προγραμματισμένη αναχώρηση: [228](#)  
με χρήση: [228](#)  
προγραμματισμένη φόρτιση: [228](#)  
προγραμματισμός υπηρεσίας: [75](#)  
Προγραμματιστής ταξιδιού: [209](#)  
προδιαγραφές: [263](#), [265](#)  
ανάρτηση: [265](#)  
ελαστικά: [265](#)  
ζάντες: [265](#)  
κινητήρας: [263](#)  
Μπαταρία υψηλής τάσης: [265](#)  
μπαταρία χαμηλής τάσης: [265](#)  
σύστημα διεύθυνσης: [263](#)  
σύστημα μετάδοσης: [263](#)  
υποσυστήματα: [263](#)  
φρένα: [263](#)  
προδιαγραφές (διαστάσεις): [261](#)  
προδιαγραφές (εξωτερικές): [261](#)  
προδιαγραφές ανάρτησης: [265](#)



προδιαγραφές κινητήρα: [263](#)  
προδιαγραφές ροπής: [263](#)  
προδιαγραφές συστήματος διεύθυνσης: [263](#)  
προδιαγραφές συστήματος μετάδοσης: [263](#)  
προειδοποίηση ορίου ταχύτητας: [183](#)  
Προειδοποίηση σύγκρουσης τυφλού σημείου: [176](#)  
προειδοποιητικά φώτα αλάρμ: [98](#)  
Προετοιμασία: [228](#)  
προσανατολισμός χάρτη: [204](#)  
πρόσβαση στην εφαρμογή για κινητά: [75](#)  
προστασία παιδιών: [30](#)  
    απενεργοποίηση των διακοπών των πίσω  
    παραθύρων: [30](#)  
προστασία πεζών: [115](#)  
Πρόσφατα (πλοήγηση): [204](#)  
πρόσφατα (Media Player): [212](#)  
προσωπικά δεδομένα, διαγραφή: [9](#)  
προτιμήσεις ενημέρωσης λογισμικού: [233](#)  
προφίλ Tesla: [113](#)  
πύλες, άνοιγμα: [84](#)

## P

ραδιόφωνο: [211](#), [214](#)  
ρετουσάρισμα αμαξώματος: [248](#)  
ρυθμίσεις ασφάλειας: [185](#)  
ρυθμίσεις οθόνης: [6](#)  
ρυθμίσεις ύψους (ανάρτηση): [253](#)  
    απενεργοποίηση (Jack mode): [253](#)  
ρυθμίσεις ύψους, αερανάρτηση: [105](#)  
Ρυθμίσεις, διαγραφή: [9](#)  
ρυμούλκηση: [269](#), [274](#), [276](#)  
ρυμούλκηση τρέιλερ: [120](#)

## Σ

σημειώσεις έκδοσης: [234](#)  
Σκύλος: [196](#)  
στάθμευση, κατά τη ρυμούλκηση τρέιλερ: [125](#)  
στάθμευση, χρήση Autopark: [165](#)  
σταθμοί φόρτισης, προβολή στον χάρτη: [204](#)  
στοιχεία επικοινωνίας: [272](#)  
    οδική βοήθεια: [272](#)  
Συγκράτηση οχήματος: [109](#)  
συναγερμός: [185](#), [189](#)  
σύνδεση σε Wi-Fi: [78](#)  
συντήρηση: [235](#), [236](#), [238](#), [245](#), [250](#), [251](#), [252](#)  
    αντικατάσταση μάκτρων υαλοκαθαριστήρων: [251](#)  
    διαστήματα αντικατάστασης υγρών: [236](#)  
    διαστήματα σέρβις: [235](#)  
    ελαστικά: [238](#)  
    καθαρισμός: [245](#)

καθημερινοί έλεγχοι: [235](#)  
μηνιαίοι έλεγχοι: [236](#)  
περιοδικοί έλεγχοι: [236](#)  
υγρό συστήματος πλύσης, συμπλήρωση: [250](#)  
ψεκαστές συστήματος πλύσης, καθαρισμός: [252](#)  
συντομεύσεις: [7](#), [8](#)  
    επανεκκίνηση της οθόνης αφής: [8](#)  
    προσθήκη στο πεδίο My Apps: [7](#)  
συσκευές: [10](#), [214](#)  
    σύνδεση: [10](#)  
    Bluetooth, αναπαραγωγή αρχείων ήχου: [214](#)  
συσκευές USB: [10](#)  
    σύνδεση: [10](#)  
σύστημα αντιμπλοκαρίσματος τροχών (ABS): [101](#)  
Σύστημα αποφυγής απόκλισης από τη λωρίδα σε περίπτωση έκτακτης ανάγκης: [176](#)  
σύστημα αποφυγής σύγκρουσης: [179](#)  
σύστημα διεύθυνσης, αυτόματο: [134](#), [149](#)  
Σύστημα ελέγχου φωτεινών σηματοδοτών και πινακίδων στοπ: [158](#)  
σύστημα ηχητικής προειδοποίησης πεζών: [118](#)  
Σύστημα παρακολούθησης πίεσης ελαστικών: [242](#)  
    επισκόπηση του: [242](#)  
Σύστημα παρακολούθησης πίεσης ελαστικών, πιστοποίηση FCC: [337](#)  
Σύστημα σταθεροποίησης ταχύτητας ανάλογα με την κίνηση: [134](#), [142](#)  
σύστημα σταθεροποίησης της ταχύτητας: [134](#), [142](#)  
σύστημα υποβοήθησης λωρίδας: [176](#)  
Σύστημα υποβοήθησης στάθμευσης Park Assist: [107](#)  
συστήματα αποπάγωσης υαλοκαθαριστήρων: [99](#)  
συστήματα συγκράτησης και ασφάλειας παιδιών: [49](#)  
σχάρα μεταφοράς αξεσουάρ: [120](#)  
σχάρα μεταφοράς ποδηλάτων: [120](#)  
Σχετικά με τις πληροφορίες κατόχου: [330](#)  
σχετικό όριο ταχύτητας: [183](#)

## T

τάκοι τροχών: [271](#)  
ταχύτητα οχημάτων παρακείμενης λωρίδας: [134](#), [149](#)  
τηλεματική: [333](#)  
τηλέφωνο: [79](#), [82](#), [90](#)  
    εισαγωγή επαφών: [79](#)  
    επιλογές κατά τη διάρκεια της κλήσης: [82](#)  
    εφαρμογή: [82](#)  
    κουμπιά στο τιμόνι: [90](#)  
    λήψη κλήσης: [82](#)  
    πραγματοποίηση κλήσης: [82](#)  
    πρόσφατες κλήσεις: [79](#)  
    σύζευξη: [79](#)  
    σύνδεση: [79](#)



τι κάνει το αυτοκίνητό μου: [214](#)

Τοποθεσία εργασίας: [207](#)

Τοποθεσία οικίας: [207](#)

τοποθεσίες φόρτισης, εύρεση: [208](#)

τροποποιήσεις: [254](#)

τροχοί: [239](#), [240](#), [241](#)

αντικατάσταση: [240](#)

ευθυγράμμιση: [239](#)

καλύμματα μπουλονιών ασφαλείας, αφαίρεση και τοποθέτηση: [241](#)

καλύμματα αερο, αφαίρεση και τοποθέτηση: [241](#)

τσιμούχες πόρτας: [247](#)

καθαρισμός: [247](#)

## Υ

υαλοκαθαριστήρες, αποπάγωση: [99](#)

υαλοκαθαριστήρες, χρήση: [99](#)

υγρά: [236](#)

διαστήματα αντικατάστασης: [236](#)

υγρό συστήματος πλύσης παρμπρίζ, συμπλήρωση: [250](#)

υγρό συστήματος πλύσης, συμπλήρωση: [250](#)

υποβοήθηση οδηγού: [130](#)

υψηλή τάση: [217](#), [237](#), [265](#)

ασφάλεια: [237](#)

εξαρτήματα: [217](#)

Προδιαγραφές μπαταρίας: [265](#)

ύψος οδήγησης, αερανάρτηση: [105](#)

## Φ

φίλτρο αέρα: [199](#)

φίλτρο αέρα καμπίνας: [199](#)

φλας, φώτα: [97](#)

φόρτιση: [217](#), [218](#), [221](#), [222](#)

δημόσιοι σταθμοί φόρτισης: [218](#)

εξαρτήματα και εξοπλισμός: [217](#)

κατάσταση φόρτισης: [222](#)

οδηγίες: [221](#)

προγραμματισμός: [222](#)

ρυθμίσεις φόρτισης: [222](#)

Φόρτιση εκτός ωρών αιχμής: [228](#)

φόρτωση οχήματος: [259](#)

φρένα: [101](#), [180](#), [263](#)

αυτόματη λειτουργία σε περιπτώσεις έκτακτης ανάγκης: [180](#)

επισκόπηση: [101](#)

προδιαγραφές: [263](#)

Φρένα τρέιλερ για ρυμούλκηση: [123](#)

φρένο στάθμευσης: [104](#)

φωνητικές εντολές: [17](#)

φώτα αλάρμ: [98](#)

φώτα έκτακτης ανάγκης: [98](#)

φώτα οχήματος: [96](#)

φώτα, εξωτερικά: [96](#)

φώτα, εσωτερικά: [96](#)

φώτα, ομίχλη: [96](#)

φώτα, οροφής (ανάγνωσης): [96](#)

φώτα, προειδοποίηση κινδύνου: [98](#)

φωτεινή ένδειξη θύρας φόρτισης: [222](#)

## Χ

χειμερινά ελαστικά: [243](#)

χειριστήρια παιχνιδιών: [214](#)

χειριστήρια συστήματος κλιματισμού: [193](#)

χειριστήριο έντασης ήχου: [6](#)

χειριστήριο έντασης ήχου (πολυμέσα): [211](#)

χειροκίνητη απελευθέρωση θύρας φόρτισης: [226](#)

χιλιομετρητής: [116](#)

χώρος αποσκευών: [33](#)

χώρος αποσκευών, μπροστά: [35](#)

χώρος αποσκευών, πίσω: [28](#), [32](#)

απενεργοποίηση εσωτερικής λαβής: [28](#)

Κλειδαριά για παιδιά: [28](#)

## Ψ

ψεκαστήρες συστήματος πλύσης, καθαρισμός: [252](#)

ψεκαστήρες, χρήση: [99](#)

ψυχρές καιρικές συνθήκες: [200](#)

TESLA

Ημερομηνία δημοσίευσης: 2024/12/13