



MODEL X

2015–2020

MANUAL DEL PROPIETARI



Versió del programari: 2024.44.25.3

Europe

EL VOSTRE MANUAL DEL PROPIETARI

Per obtenir la informació més recent i personalitzada per al vostre vehicle, consulteu el Manual del propietari a la pantalla tàctil del vehicle tocant l'iniciador d'aplicacions i, després, seleccionant l'aplicació del Manual. La informació és específica del vostre vehicle segons les funcions adquirides, la configuració del vehicle, la regió de mercat i la versió del programari. En canvi, la informació del propietari que proporciona Tesla en altres llocs s'actualitza si cal i pot no contenir informació exclusiva del vostre vehicle.

NOTES DE LA VERSIÓ

La informació sobre noves funcions es mostra a la pantalla tàctil després d'una actualització de programari i es pot veure en qualsevol moment seleccionant la pestanya **Notes de versió** a l'app del Manual o bé tocant **Controls > Programari > Notes de versió**. Si el contingut del manual del propietari sobre com utilitzar el vehicle entra en conflicte amb la informació de les notes de la versió, les notes de la versió tindran prioritat.

IL·LUSTRACIONS I ESPECIFICACIONS DEL PRODUCTE

Les il·lustracions proporcionades en aquest document tenen un caràcter merament demostratiu. Segons les opcions del vehicle, la versió del programari i el mercat, és possible que la informació que es mostri a la pantalla tàctil del vostre vehicle sigui lleugerament diferent.

Totes les especificacions i descripcions contingudes en aquest document han estat verificades per ser precises en el moment de la impressió. Tanmateix, en el marc dels esforços de Tesla per millorar dia a dia, ens reservem el dret a introduir modificacions en els productes en qualsevol moment. Per comunicar qualsevol imprecisió o omissió en aquest document, envieu-nos un correu electrònic a ownersmanualfeedback@tesla.com.

INFORMACIÓ DE SEGURETAT

Podeu consultar la informació de seguretat del manual del propietari del Model X a la pantalla tàctil.

Per obtenir informació detallada sobre el vostre Model X, visiteu el lloc web de Tesla de la vostra regió, inicieu la sessió amb el vostre compte Tesla o registreu-vos per obtenir un compte.

Si teniu cap dubte o hi ha res que us preocupi sobre el vostre Model X, truqueu a Tesla. Per obtenir el número de la vostra regió, aneu a www.tesla.com, seleccioneu la vostra regió a la part inferior de la pàgina i, a continuació, vegeu la informació de contacte.

© 2012-2025 TESLA, INC.

Tota la informació inclosa en aquest document i tot el programari del vehicle estan subjectes als copyrights i altres drets sobre la propietat intel·lectual de Tesla, Inc. i els seus llicenciadors. Aquest material no es pot modificar, reproduir ni copiar, total o parcialment, sense l'autorització per escrit de Tesla, Inc. i els seus llicenciadors. Si necessiteu més informació, podeu sol·licitar-la. A continuació es mostren marques comercials o marques comercials registrades de Tesla, Inc. als Estats Units i altres països:

MODEL 3

MODEL S

TESLA

TESLA ROADSTER

MODEL Y

MODEL X

TESLA MOTORS

T E S L A



Descripció general.....	3	Autopilot.....	121
Exterior.....	3	Quant a Autopilot.....	121
Interior.....	4	Funcions d'Autopilot.....	123
Pantalla tàctil.....	6	Control de creuer adaptat al tràfic.....	130
Electrònica interior.....	10	Autosteer.....	136
Quadre de comandament.....	11	Navegar en Autopilot.....	141
Ordres de veu.....	17	Control de semàfor i de senyal de STOP.....	144
Càmeres.....	19	Autopark.....	151
		Convocar.....	153
Obertura i tancament.....	20	Advertiments i limitacions.....	157
Claus i portes.....	20		
Vidres i finestretes.....	28	Funcions de seguretat activa.....	161
Viseres.....	29	Assistent de carril.....	161
		Assistent d'evitació de col·lisions.....	164
Àrees d'emmagatzematge.....	30	Assistent de velocitat.....	167
Maleter de darrere.....	30		
Maleter davanter.....	32	Dashcam, Sentry i seguretat.....	169
Emmagatzematge interior.....	34	Configuració de seguretat.....	169
		Dashcam.....	171
Seients i sistemes de subjecció de seguretat..	36	Sentry Mode.....	173
.....	36	Requisits de la unitat USB per a l'enregistrament de vídeos....	175
Seients de davant i de darrere.....	36		
Cinturons de seguretat.....	41	Climatització.....	177
Seients de seguretat infantils.....	44	Accionar els controls del climatitzador.....	177
Coixins de seguretat.....	64	Ventilació.....	182
		Pràctiques recomanades per a climes freds.....	183
Connectivitat.....	69	Pràctiques recomanades per a temperatures altes.....	185
Aplicació mòbil.....	69		
Wi-Fi.....	72	Navegació i entreteniment.....	186
Bluetooth.....	73	Mapes i navegació.....	186
Telèfon, calendari i conferències web.....	76	Multimèdia.....	192
Garatge intel·ligent.....	78	Teatre, Arcade i Toybox.....	194
Conducció.....	81	Càrrega i consum d'energia.....	197
Arrencada i apagada.....	81	Components del vehicle elèctric.....	197
Volant.....	82	Informació de les bateries d'alta tensió.....	199
Retrovisors.....	85	Instruccions de càrrega.....	201
Canvi de marxa.....	87	Precondicionament i càrrega programats.....	207
Llums.....	88	Consells per maximitzar l'autonomia.....	209
Eixugaparabrises i giclors.....	91		
Frenada i aturada.....	93	Manteniment.....	211
Suspensió pneumàtica.....	97	Actualització de programari.....	211
Assistència a l'estacionament.....	99	Intervals de servei de manteniment.....	213
Retenció del vehicle.....	101	Cura i manteniment dels pneumàtics.....	216
Control de tracció.....	102	Neteja.....	223
Modes d'acceleració.....	103	Escombretes, giclors i líquid dels eixugaparabrises.....	227
Perfils de conductor.....	105	Aixecament i elevació del vehicle.....	230
Capó actiu.....	107	Peces i accessoris.....	231
Informació del trajecte.....	108	Equip de reparació provisional de pneumàtics.....	232
Càmeres orientades cap enrere.....	109	Manteniment en règim d'autoservei.....	234
Sistema d'advertència de vianants.....	110		
Aleró actiu.....	111	Especificacions.....	235
Remolcament i accessoris.....	112		



Etiquetes d'identificació.....	235
Càrrega del vehicle.....	236
Dimensions.....	238
Subsistemes.....	240
Rodes i pneumàtics.....	242
Instruccions per a transportistes.....	245
Instruccions per al servei de transport.....	245
En cas d'emergència.....	248
Contacte amb el servei d'Assistència en carretera Tesla...	248
Autonomia baixa.....	250
Obertura del capó sense electricitat.....	251
Fer un pont.....	252
Obertura de les portes sense electricitat.....	253
Indicacions per a vehicles submergits.....	254
Resolució de problemes.....	255
Alertes de resolució de problemes.....	255
Informació per als consumidors.....	304
Informació sobre aquest manual del propietari.....	304
Declaració de disponibilitat de funcions.....	306
Notes legals.....	307
Notificació de defectes de seguretat.....	309
Declaració de conformitat.....	310
Índex.....	315

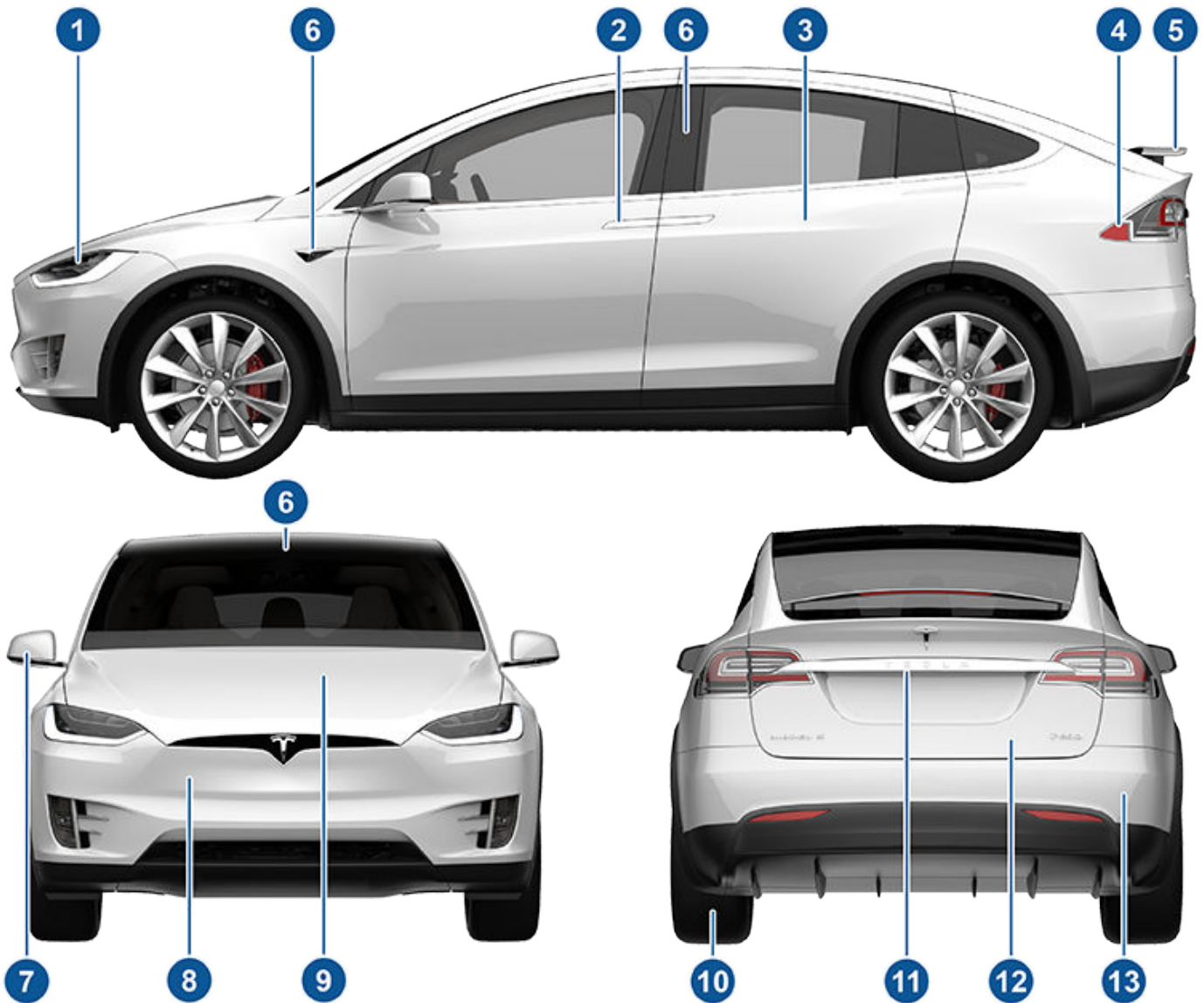

1. Llums exteriors (Llums a la pàgina 88)
2. Portes davaneres (Claus i portes a la pàgina 20)
3. Portes falcon wing (Claus i portes a la pàgina 20)
4. Presa de càrrega (Instruccions de càrrega a la pàgina 201)
5. Aleró actiu (opcional) (Aleró actiu a la pàgina 111)
6. Càmeres d'Autopilot (Quant a Autopilot a la pàgina 121)
7. Retrovisors exteriors (Retrovisors a la pàgina 85)
8. Sensor de radar (amagat a la imatge superior) (Quant a Autopilot a la pàgina 121)
9. Capó/maleter davanter (Maleter davanter a la pàgina 32)
10. Rodes i pneumàtics (Rodes i pneumàtics a la pàgina 242)
11. Càmera de visió posterior (Càmeres orientades cap enrere a la pàgina 109 i Quant a Autopilot a la pàgina 121)
12. Maleter posterior/porta del maleter (Maleter de darrere a la pàgina 30)
13. Sensors ultrasònics (Assistència a l'estacionament a la pàgina 99 i Quant a Autopilot a la pàgina 121)



NOTA: Als vehicles amb volant a la dreta (RHD), els controls que s'il·lustren al Manual del propietari es disposen de manera similar, però al costat dret del vehicle.

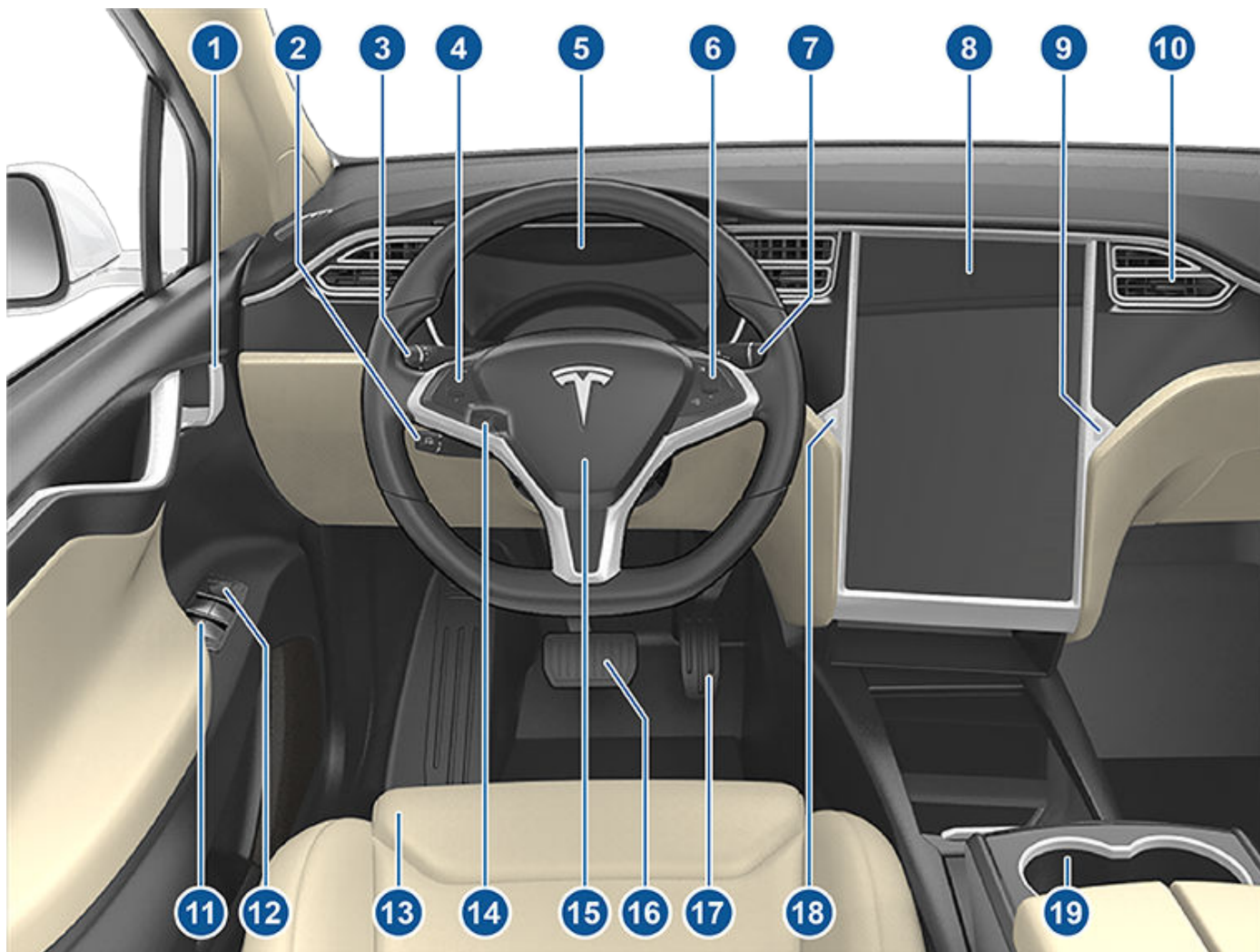

1. Manetes interiors de les portes ([#unique_17 a la pàgina](#))
2. Palanca d'Autopilot ([Control de creuer adaptat al tràfic a la pàgina 130](#) i [Autosteer a la pàgina 136](#))
3. Palanca de l'intermitent ([Llums de carretera a la pàgina 89](#), [Intermitents a la pàgina 89](#), [Eixugaparabrises i giclers a la pàgina 91](#))
4. Botons de l'esquerra del volant ([Ús dels botons de l'esquerra del volant a la pàgina 82](#))
5. Quadre de comandament ([Quadre de comandament a la pàgina 11](#))
6. Botons de la dreta del volant ([Ús dels botons de la dreta del volant a la pàgina 83](#))
7. Palanca de conducció ([Com canviar a la pàgina 87](#))
8. Pantalla tàctil ([Pantalla tàctil a la pàgina 6](#))
9. Botó de la guantera ([Guantera a la pàgina 34](#))
10. Finestretes de control de la climatització de la cabina ([Accionar els controls del climatitzador a la pàgina 177](#))
11. Interruptors dels alçavidres elèctrics ([Obertura i tancament a la pàgina 28](#))
12. Interruptors d'ajustament dels retrovisors exteriors ([Retrovisors a la pàgina 85](#))
13. Seients ([Seients de davant i de darrere a la pàgina 36](#))
14. Mecanisme d'ajustament de la columna de direcció (amagat a la imatge superior) ([Volant a la pàgina 82](#))
15. Clàxon ([Clàxon a la pàgina 83](#))
16. Pedal de fre
17. Pedal de l'accelerador
18. Pedal de l'embragatge
19. Botó de la guantera



-
16. Pedal de fre ([Frenada i aturada a la pàgina 93](#))
 17. Pedal de l'accelerador ([Modes d'acceleració a la pàgina 103](#))
 18. Llums d'emergència ([Llums d'emergència a la pàgina 89](#))
 19. Portagots ([Portagots a la pàgina 35](#))



Pantalla tàctil

⚠️ AVÍS: No perdeu de vista la carretera i les condicions del trànsit mentre conduïu. Per minimitzar les distraccions del conductor i garantir la seguretat dels ocupants del vehicle i d'altres usuaris de la carretera, eviteu utilitzar la pantalla tàctil mentre el vehicle està en moviment.

Utilitzeu la pantalla tàctil s'utilitza per controlar moltes funcions que es controlen amb botons físics en els cotxes tradicionals (com ara ajustar la calefacció i l'aire condicionat, els fars, etc.). També la podeu utilitzar per controlar contingut multimèdia, navegar, utilitzar funcions d'entreteniment i personalitzar el Model X segons les vostres preferències. Per accedir amb mans lliures als controls habituals de la pantalla tàctil, utilitzeu ordres de veu (vegeu [Ordres de veu a la pàgina 17](#)).

Si la pantalla tàctil no respon o presenta un comportament inusual, la podeu reiniciar (consulteu [Reiniciar la pantalla tàctil o el quadre de comandament a la pàgina 8](#)).

⚠️ PRECAUCIÓ: No apliqueu cap protector de pantalla a la pantalla tàctil. Fer-ho pot provocar entrades no intencionades a la pantalla tàctil (entrades fantasma), respostes retardades o manca de resposta als tocs, descàrregues electrostàtiques que poden malmetre la pantalla tàctil, etc. Qualsevol dany causat per la instal·lació d'un protector de pantalla no està cobert per la garantia.

NOTA: Les il·lustracions es mostren només per millorar la comprensió del concepte. Segons les opcions del vehicle, la versió del programari, la regió de mercat i la configuració regional i d'idioma, els detalls que es mostren a la pantalla varien.

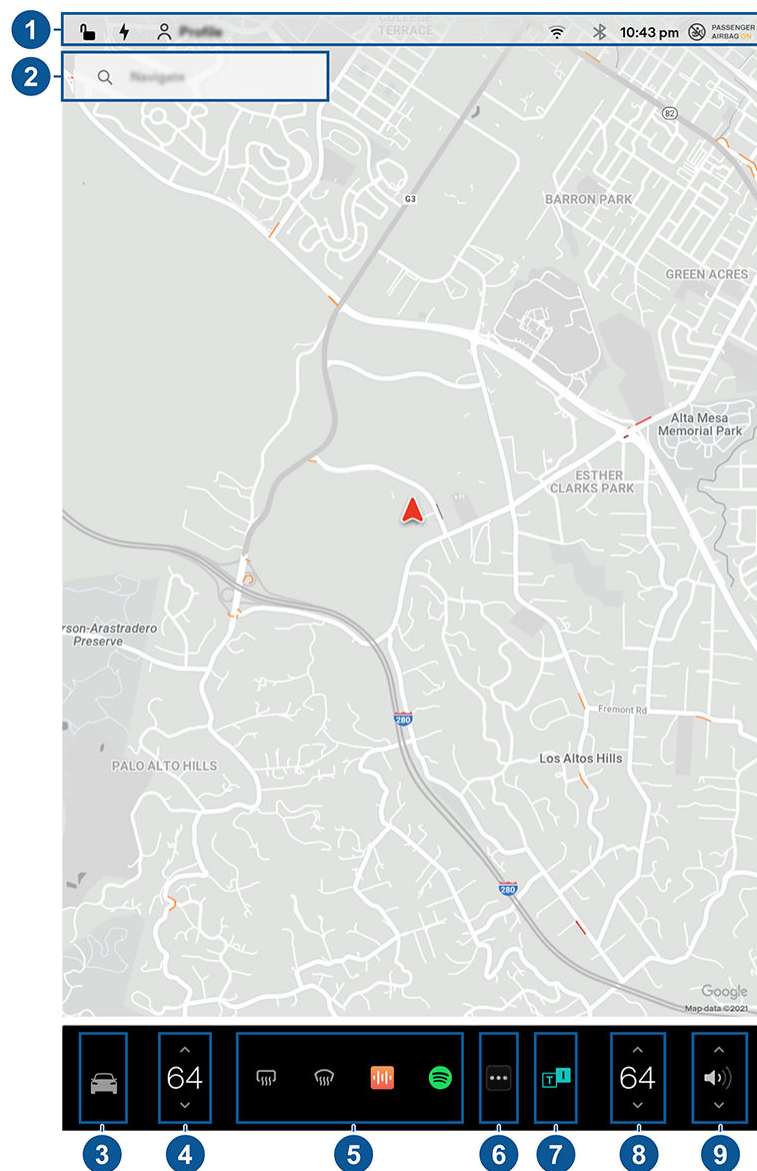

1. **Barra d'estat:** Els controls i l'estat del cotxe es troben a la barra superior (vegeu [Icones de la barra d'estat superior a la pàgina 7](#)).



- Navegació:** Canvieu l'orientació del mapa, cerqueu o navegueu a una destinació, i canvieu la configuració de navegació (vegeu [Mapes i navegació a la pàgina 186](#)).
- Controls:** Controleu diverses funcions i personalitzeu el Model X per adaptar-lo a les vostres preferències. La pantalla Controls apareix al damunt del mapa. Toqueu una opció a la pantalla Controls per veure les diferents configuracions i preferències associades a l'opció escollida.

Per cercar una opció de configuració concreta, toqueu **Cerca** a la part superior de la pantalla Controls. Feu canvis directament des del resultat o toqueu l'enllaç per anar a l'opció corresponent que hi ha a Controls.



Si es mostra una icona al costat d'un paràmetre específic, toqueu-la per mostrar una finestra emergent amb detalls molt pràctics sobre el paràmetre associat.

NOTA: Es poden ajustar diversos controls, paràmetres i preferències del vehicle (com ara la climatització, el sistema multimèdia i la navegació) sense emprar les mans mitjançant les ordres de veu (vegeu [Ordres de veu a la pàgina 17](#)).

NOTA: Podeu enviar comentaris sobre la pantalla tàctil a Tesla mantenint premuda aquesta icona.

- Controls del climatitzador (conductor):** Utilitzeu les fletxes esquerra i dreta per augmentar/reduir la temperatura de la cabina. Toqueu **Split** a la finestra emergent per visualitzar diferents controls per al conductor i el passatger. Toqueu la icona de temperatura per personalitzar la configuració del climatitzador (vegeu [Accionar els controls del climatitzador a la pàgina 177](#)).
- Les meves apps:** Per a l'accés d'un sol toc a les aplicacions i controls més utilitzats, podeu triar què es mostra aquí. Vegeu [Personalitzar Les meves apps a la pàgina 7](#).
- Iniciador d'aplicacions:** Toqueu l'iniciador d'aplicacions per obrir la safata d'aplicacions. A continuació, toqueu qualsevol aplicació per obrir-la. L'aplicació seleccionada es mostra a sobre el mapa. Per tancar una aplicació, arrossegueu-la cap avall.
- Aplicacions recents:** Mostra les aplicacions utilitzades més recentment. La quantitat d'aplicacions recents que es mostren depèn de quantes aplicacions s'hagin afegit a **Les meves apps**. Si afegiu la quantitat màxima d'aplicacions a **Les meves apps**, només es mostraran les aplicacions més recents.
- Controls del climatitzador (passatger):** Es mostren quan s'ha fet **Split** als controls de temperatura per proporcionar controls diferents per al conductor i el passatger.
- Volume Control:** Controla el volum del reproductor multimèdia i les trucades (vegeu [Controls del volum a la pàgina 192](#)). El volum de les instruccions de navegació es controla per separat (vegeu [Mapes i navegació a la pàgina 186](#)).

Personalitzar Les meves apps

Per a l'accés d'un sol toc a les aplicacions i els controls més utilitzats, podeu personalitzar les opcions que es mostren a la zona **Les meves apps** de la barra inferior de la pantalla tàctil:

- Accediu al mode de personalització mantenint premuda qualsevol aplicació o control de **Les meves apps**. Si aquest espai és buit, toqueu l'iniciador d'aplicacions.
- Arrossegueu qualsevol aplicació o control de la safata d'aplicacions a la zona **Les meves apps**, a la barra inferior.

NOTA: Els calefactores dels seients seleccionats a la safata d'aplicacions apareixen al costat de la temperatura, en comptes de la zona Les meves apps.

NOTA: Quan hàgiu afegit el nombre màxim d'aplicacions o controls a **Les meves apps**, en afegir una aplicació més s'elimina l'aplicació de més a la dreta.

NOTA: Elimineu una aplicació o control de l'espai de **Les meves apps** mantenint-los premuts i tocant la "X" corresponent.

Icones de la barra d'estat superior



Permet bloquejar/desbloquejar totes les portes i els maleters.

16:20

El vehicle actualitza automàticament l'hora. Si no és correcta, comproveu que el vehicle tingui connectivitat a Internet i al GPS amb el programari més recent.



Es mostra quan hi ha una actualització del programari completament baixada i preparada per instal·lar-la. (Vegeu [Actualització de programari a la pàgina 211](#).)



Pantalla tàctil



Permet afegir, configurar o canviar de manera ràpida de perfil de conductor (incloent-hi el mode Aparcacotxes i Entrada fàcil). Vegeu [Perfils de conductor a la pàgina 105](#).



Permet controlar o programar dispositius HomeLink (si el vehicle hi està equipat) (vegeu [Garatge intel·ligent a la pàgina 78](#)).



Es mostra si hi ha una notificació activa. Toqueu aquesta icona per mostrar informació sobre la notificació. Per mostrar una llista de les notificacions recents, amb la notificació més recent en primer lloc, també podeu tocar **Servei > Notificacions**.



Connectat a una xarxa Wi-Fi.



Connectat a una xarxa mòbil. Toqueu-ho per connectar-vos a una Wi-Fi (vegeu [Wi-Fi a la pàgina 72](#)).



Es mostra quan la connectivitat mòbil del Model X no està disponible. Toqueu aquesta icona per accedir ràpidament a la configuració de la Wi-Fi.



Permet establir la connexió amb un dispositiu Bluetooth (vegeu [Bluetooth a la pàgina 73](#)).



Estat del coixí de seguretat del copilot (vegeu [Coixins de seguretat a la pàgina 64](#)).

Reiniciar la pantalla tàctil o el quadre de comandament

Podeu reiniciar la pantalla tàctil si no respon o té un comportament inusual.

NOTA: Per garantir la seguretat dels ocupants i de la resta d'usuaris de la via, restabliu la pantalla tàctil només quan el vehicle estigui en mode d'estacionament.

1. Canvieu a la posició d'estacionament.
2. Manteniu premuts els dos botons de desplaçament del volant fins que la pantalla tàctil es torni negra. Prémer el pedal de fre mentre manteniu premuts els botons de desplaçament no té cap impacte i no és necessari.



3. Al cap d'uns segons, apareix el logotip de Tesla. La pantalla tàctil trigarà uns 30 segons a reiniciar-se. Si al cap d'uns minuts la pantalla tàctil encara no es mostra o continua tenint un comportament inusual, proveu d'apagar i tornar a engegar el vehicle (si és possible). Vegeu [Apagar i tornar a engegar el vehicle a la pàgina 81](#).

Per restablir el quadre de comandament, canvieu a Park i premeu els dos botons superiors al volant (**Ordres de veu i Següent**) durant uns 15-30 segons, o fins que la pantalla es posi negra. Al cap d'uns pocs segons, apareix un logotip de Tesla. El quadre de comandament tardarà uns 30 segons a reiniciar-se.

NOTA: En prémer els botons de desplaçament només es reinicia la pantalla tàctil. No reinicia cap altre component del vehicle i Model X no s'apaga i s'encén.

Personalització de la configuració de la pantalla i el so

Toqueu **Controls > Pantalla** per ajustar la configuració de la pantalla segons les vostres preferències.

- **Aspecte:** Personalitzeu la pantalla en **Fosc** o **Clar**. Si està configurada en **Auto**, la pantalla tàctil canvia en funció de les condicions de llum ambiental.
- **Brillantor:** Arrossegueu el control lliscant per controlar manualment el nivell de brillantor. Si **Mode exposició** es configura en **Auto**, la pantalla tàctil s'ajusta en funció de les condicions de llum ambiental i la preferència de brillantor. Model X recorda la preferència de brillantor que heu escollit i ajusta la pantalla tàctil en conseqüència.
- **Estalvi d'energia:** Si aquesta funció està activada, el Model X redueix l'energia consumida quan no s'utilitza (en els vehicles més nous, és un comportament automatitzat). Vegeu [Consells per maximitzar l'autonomia a la pàgina 209](#).
- **Netejar pantalla:** Si aquesta funció està activada, la pantalla tàctil s'enfosqueix i es desactiva temporalment per facilitar-ne la neteja. Seguiu les instruccions de la pantalla per sortir del mode de neteja de la pantalla.
- **Idioma pantalla tàctil** Seleccioneu l'idioma en què es mostra la pantalla tàctil.



NOTA: Model X ha d'estar en posició d'estacionament per canviar l'idioma. Quan canvieu l'idioma, haureu d'esperar una estona mentre el Model X apaga i reinicia la pantalla tàctil.

- **Idioma de reconeixement de veu:** Trieu l'idioma que voleu utilitzar per a les ordres de veu.
- **Idioma navegació de veu** Trieu l'idioma que fa servir el sistema de navegació per donar instruccions de veu.

NOTA: Per als idiomes que requereixen descàrrega, seleccioneu l'idioma a la llista desplegable per iniciar-la (es requereix connexió Wi-Fi).

- **Hora:** Trieu el format de l'hora, que pot ser de 12 o 24 hores.
- **Format de regió** (si està disponible): seleccioneu una regió per definir el format en què es mostraran les dates (mm dd aa/dd-mm-aa, etc.) i els decimals (5.123, 5,123, etc.).
- **Format d'energia:** Seleccioneu-ho per mostrar l'energia restant i les unitats de càrrega com un percentatge d'energia de la bateria restant o com una estimació de la distància que podeu conduir.

NOTA: Quan vulgueu saber quan heu d'efectuar una càrrega, feu servir l'estimació d'energia només com a orientació general. Hi ha molts factors que afecten el consum d'energia. Vegeu [Factors que afecten el consum d'energia a la pàgina 209](#).

- **Distància:** Trieu si voleu que les mesures es mostrin en unitats mètriques (quilòmetres, centímetres, etc.) o imperials (milles, polzades, etc.).
- **Temperatura:** Trieu si voleu que la temperatura es mostri en graus Fahrenheit o Celsius.
- **Pressió dels pneumàtics:** Indiqueu si la pressió dels pneumàtics s'ha de mostrar en BAR o PSI.

A més de personalitzar la pantalla, podeu activar Joe Mode per reduir el volum de totes les campanes que no estiguin relacionades amb problemes de seguretat crítics. Toqueu **Controls > Seguretat > Joe Mode** per activar-lo.

Posar nom al vehicle

Per personalitzar encara més el vostre vehicle, li podeu posar un nom. Toqueu l'opció **Controls > Programari > Doneu nom al vehicle**, situada al costat dret de la pantalla tàctil, a sota de la imatge del Model X. Si el vehicle ja té nom, toqueu el nom actual per canviar-lo. Introduïu el nom nou a la finestra emergent i toqueu **Desar**. El nom del vostre Model X apareix també a l'app mòbil de Tesla.

Esborrar les dades personals amb el restabliment de fàbrica

Quan transferiu la propietat del Model X, feu un restabliment de fàbrica per motius de seguretat *abans d'eliminar el vehicle del vostre compte*. Per fer-ho, toqueu **Controls > Servei > Restabliment de fàbrica**. Abans d'esborrar les dades, el Model X verifica les vostres credencials; per fer-ho, se us demana que introduïu el nom d'usuari i la contrasenya associats al vostre Tesla Account.

NOTA: Només es pot fer un restabliment de fàbrica mentre teniu el vehicle al vostre compte. Un cop elimineu el vehicle del compte, ja no tindreu accés per restablir la configuració personalitzada als valors predeterminats de fàbrica ni per esborrar totes les dades personals.



Electrònica interior

A més de compartiments portaobjectes i portagots (vegeu [Emmagatzematge interior a la pàgina 34](#)), l'interior del Model X admet diversos dispositius electrònics com ports USB, i una presa de corrent de baixa tensió.

Ports USB

El Model X té dos ports USB situats a la part frontal de la consola central que podeu fer servir per connectar dispositius USB. Per reproduir fitxers d'àudio emmagatzemats en una unitat USB connectada a aquests ports, vegeu [Reproducció de contingut multimèdia des de dispositius a la pàgina 193](#). També podeu fer servir aquests ports per carregar dispositius USB.

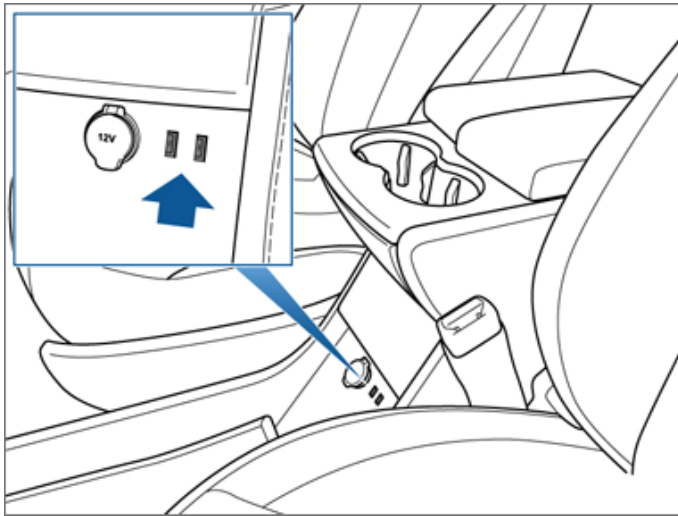

A més, el Model X té dos ports USB només per a càrrega a la part posterior de la consola central i una altra connexió només per a càrrega situada entre els seients de la tercera fila (si està instal·lat).

NOTA: Podeu carregar quatre dispositius alhora mitjançant els dos ports de la part frontal de la consola central i els dos de la part posterior de la consola.

NOTA: Hi ha energia disponible quan es considera que el vehicle està "actiu", i ho pot estar per diversos motius. Per exemple, quan feu servir funcions com Convocar, o quan estan habilitades funcions com Precondicionament, Protecció sobreescalfament, Mantenir climatitzat, Mode de gos, Mode càmping, Sentry Mode, etc. El vehicle també està actiu, per exemple, quan es carrega o es fa servir la bateria de baixa tensió, durant la càrrega d'alta tensió i quan el vehicle es comunica amb l'app mòbil. El fet de deixar un accessori connectat no fa que la bateria de baixa tensió s'exhaureixi.

Baixa tensió Presa de corrent

El Model X té una presa de corrent situada a la part frontal de la consola central. A més, disposa d'una altra presa de corrent de baixa tensió situada al maleter de darrere. Hi haurà corrent quan el quadre de comandament i la pantalla tàctil estiguin engegats.

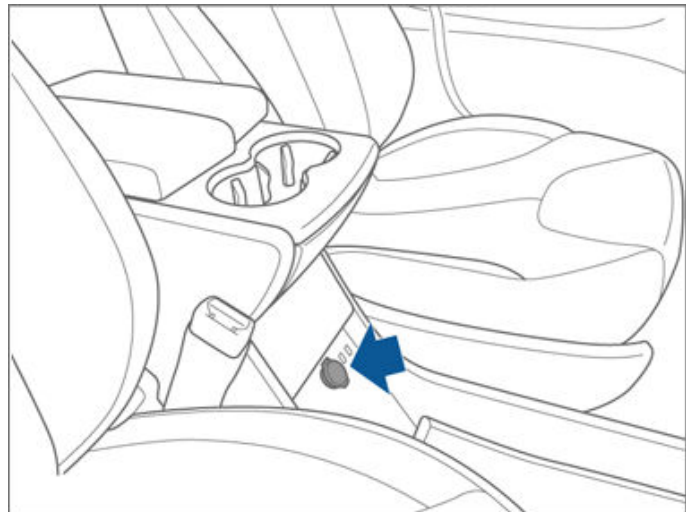

La presa de corrent de baixa tensió Les preses de corrent de són adequades per a accessoris que necessitin fins a 11 A d'alimentació contínua (15 A de pic) o un màxim de 150 watts continus (180 watts de pic).

NOTA: Hi ha energia disponible quan es considera que el vehicle està "actiu", i ho pot estar per diversos motius. Per exemple, quan feu servir funcions com Convocar, o quan estan habilitades funcions com Precondicionament, Protecció sobreescalfament, Mantenir climatitzat, Mode de gos, Mode càmping, Sentry Mode, etc. El vehicle també està actiu, per exemple, quan es carrega o es fa servir la bateria de baixa tensió, durant la càrrega d'alta tensió i quan el vehicle es comunica amb l'app mòbil. El fet de deixar un accessori connectat no fa que la bateria de baixa tensió s'exhaureixi.

NOTA: En les situacions en què el Model X no pugui detectar la clau intel·ligent (bateria baixa, interferències, etc.), col·loqueu-la just a sota de la presa de corrent de baixa tensió a la consola central on el Model X la pot detectar més fàcilment.



AVÍS: La presa de corrent i el connector de l'accessori es poden escalfar.



Descripció general del quadre de comandament

El quadre de comandament canvia en funció de si el Model X està:

- Apagat (com es mostra més avall).
- Circulant (vegeu [Quadre de comandament - En circulació a la pàgina 15](#)).
- Carregant-se (vegeu [Estat de càrrega a la pàgina 202](#)).

Quan el Model X està desactivat, al quadre de comandament es mostra l'autonomia estimada restant, l'estat de les portes i la temperatura exterior. Quan pitgeu el fre, els llums indicadors parpellegen breument a la part superior. A menys que els llums indicadors facin referència a una situació actual determinada, s'haurien d'apagar. En cas que un llum indicador no s'encengui ni s'apagui, poseu-vos en contacte amb Tesla.

NOTA: La il·lustració següent s'ofereix només com a demostració. Segons les opcions del vehicle, la versió de programari i el mercat de destinació, és possible que la informació que es mostri sigui lleugerament diferent.



Els indicadors següents del quadre de comandament s'encenen per avisar-vos d'una situació determinada.



Si a la pantalla tàctil apareix aquest indicador vermell de fre en qualsevol altre moment que no sigui breument en engegar per primer cop el Model X, significa que s'ha detectat un error al sistema de frenada o el nivell de líquid de frens és baix. En aquest cas, us heu de posar en contacte immediatament amb Tesla. Apliqueu una pressió constant i manteniu trepitjat el pedal del fre fermament per aturar el vehicle quan sigui segur fer-ho.



La pantalla tàctil mostra aquest indicador de fre de color ambre si s'ha detectat un problema en el potenciador dels frens. Apliqueu una pressió constant i manteniu trepitjat el pedal del fre fermament per aturar el vehicle quan sigui segur fer-ho. La compensació de l'impuls hidràulic s'activarà (vegeu [#unique_64 a la pàgina](#)).



L'indicador d'ABS s'encén de color ambre durant un breu instant a la pantalla tàctil el primer cop que engegueu el Model X. Si aquest indicador es torna a encendre en un altre moment, significa que l'ABS té algun problema i no funciona. Poseu-vos en contacte amb Tesla. El sistema de frenada continua funcionant amb normalitat, independentment de si l'ABS té algun problema. Tanmateix, és possible que les distàncies de frenada augmentin. Conduïu amb cura i eviteu fer frenades brusques.



Quadre de comandament



Quan apliqueu el fre d'estacionament manualment a través de la pantalla tàctil, l'indicador vermell del fre d'estacionament s'il·lumina a la pantalla tàctil.



Si sorgeix un problema elèctric al fre d'estacionament, s'il·lumina l'indicador ambre del fre d'estacionament i es mostra un missatge d'error a la pantalla tàctil.



Els llums d'encreuament estan encesos.



Els llums de carretera estan encesos. S'encén quan els llums de carretera estan encesos però la funció Llums llargs automàtics si està equipada està desactivada o si aquesta funció està activada però no està disponible temporalment. Vegeu [Llums de carretera a la pàgina 89](#).



Els llums de carretera estan encesos actualment i l'opció Llums llargs automàtics si està equipada està a punt per apagar els llums de carretera si es detecta llum davant del Model X. Vegeu [Llums de carretera a la pàgina 89](#).



Els llums de carretera estan apagats temporalment perquè l'opció Llums llargs automàtics si està equipada està activada i detecta llum davant del Model X. Quan ja no es detecti llum, els llums de carretera es tornaran a encendre automàticament. Vegeu [Llums de carretera a la pàgina 89](#).



Els llums d'estacionament (llums de posició laterals, de marxa enrere i de la placa de matrícula) estan encesos. Vegeu [Llums a la pàgina 88](#).



Llums antiboira de davant (si n'hi ha) . Vegeu [Llums a la pàgina 88](#).



Llums antiboira de darrere (si n'hi ha) . Vegeu [Llums a la pàgina 88](#).



Il·luminació de davant adaptativa (si n'hi ha) . Vegeu [#unique_65 a la pàgina](#) .



Els sistemes de control d'estabilitat electrònics redueixen activament el patinatge de les rodes mitjançant el control de la pressió de frenada i la potència del motor (l'indicador parpelleja en ambre). Vegeu [Control de tracció a la pàgina 102](#). Si aquest indicador roman encès, s'ha detectat un error i us heu de posar en contacte amb Tesla immediatament.



Si es detecta una avaria que redueix el rendiment del sistema de suspensió pneumàtica, es mostra aquest llum indicador taronja (vegeu [Suspensió pneumàtica a la pàgina 97](#)). Si el problema continua, poseu-vos en contacte amb Tesla.



Si es detecta un error que inhabilita el sistema de suspensió pneumàtica, s'encén un llum indicador vermell al quadre de comandament (vegeu [Suspensió pneumàtica a la pàgina 97](#)). Poseu-vos en contacte amb Tesla.



Seguretat dels coixins de seguretat. Si aquest indicador vermell no parpelleja momentàniament quan el Model X es prepara per circular, o si roman encès, poseu-vos en contacte amb Tesla immediatament. Vegeu [Coixins de seguretat a la pàgina 64](#).



La retenció del vehicle està accionant els frens. Vegeu [Retenció del vehicle a la pàgina 101](#).



Advertiment de la pressió dels pneumàtics. La pressió d'un pneumàtic es troba fora de l'interval. Si es detecta una avaria al sistema de supervisió de la pressió dels pneumàtics (TPMS), l'indicador parpelleja. En cas d'avaría al TPMS, poseu-vos en contacte amb Tesla. Vegeu [Cura i manteniment dels pneumàtics a la pàgina 216](#).



Una de les portes o el maleter estan oberts. Vegeu [Claus i portes a la pàgina 20](#), [Maleter de darrere a la pàgina 30](#) o [Maleter davanter a la pàgina 32](#).



El cinturó de seguretat d'un seient ocupat no està cordat. Vegeu [Cinturons de seguretat a la pàgina 41](#).



El coixí de seguretat davanter de l'acompanyant està desactivat. Vegeu [Coixins de seguretat a la pàgina 64](#).



Els sistemes electrònics de control d'estabilitat ja no redueixen el patinatge de les rodes. En un vehicle amb tracció al darrere, el sistema de control de tracció s'ha desactivat, o en un vehicle amb tracció a les quatre rodes, s'ha activat Tracció lliure. Vegeu [Control de tracció a la pàgina 102](#).



Model X es troba en el mode de transport i es pot moure lliurement. No canvia automàticament a la posició d'estacionament quan sortiu del vehicle. Vegeu [Instruccions per al servei de transport a la pàgina 245](#).



El mode remolc (si n'hi ha) està actiu. Vegeu [Remolcament i accessoris a la pàgina 112](#).



Quadre de comandament



Es mostra si una part de l'energia emmagatzemada a la bateria no està disponible a causa de les baixes temperatures. Durant aquestes condicions amb baixes temperatures, pot ser que els índexs de càrrega també siguin limitats. Si el Model X està endollat, podeu escalfar la bateria activant el control del climatitzador per mitjà de l'aplicació mòbil. La icona de floc de neu desapareix quan la bateria està prou calenta.



La potència del vehicle està limitada perquè queda poca energia a la bateria o perquè s'estan escalfant o refredant els sistemes del vehicle.



Parpelleja de color verd quan l'intermitent esquerre està activat. Els dos intermitents parpellegen de color verd quan els llums d'emergència estan activats.



Parpelleja de color verd quan l'intermitent dret està activat. Els dos intermitents parpellegen de color verd quan els llums d'emergència estan activats.



El Canvi de carril automàtic cap a l'esquerra està disponible. Només apareix mentre Autosteer està actiu. Vegeu [Canvi de carril automàtic a la pàgina 138](#).



El Canvi de carril automàtic cap a la dreta està disponible. Només apareix mentre Autosteer està actiu. Vegeu [Canvi de carril automàtic a la pàgina 138](#).



El Canvi de carril automàtic en les dues direccions està disponible. Només apareix mentre Autosteer està actiu. Vegeu [Canvi de carril automàtic a la pàgina 138](#).



El Canvi de carril automàtic no està disponible. Només apareix quan Autosteer està actiu. Vegeu [Canvi de carril automàtic a la pàgina 138](#).

Missatges emergents i alertes del vehicle

Apareixen missatges emergents al tauler de control. Per exemple, apareix un recordatori del cinturó de seguretat si es descorda el cinturó de seguretat en un seient ocupat, una alerta per notificar-vos que hi ha una trucada entrant, un missatge de text (quan escaigui) i ordres de veu quan les feu servir.

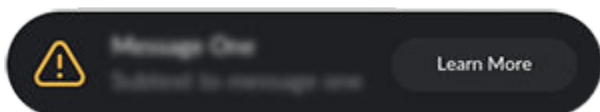

Podeu veure una llista d>alertes i notificacions del vehicle tocant la icona de notificació a la pantalla tàctil.

NOTA: No totes les alertes proporcionen informació addicional en aquest moment.



Quadre de comandament - En circulació

Quan el Model X està circulant (o a punt per circular), al quadre de comandament es mostra l'estat de conducció actual i una visualització en temps real de la carretera, segons la detecten els components d'Autopilot (vegeu [Quant a Autopilot a la pàgina 121](#)). La visualització s'apropa i allunya automàticament segons calgui per informar-vos si es detecta un vehicle a l'angle mort.

NOTA: La il·lustració següent s'ofereix només com a demostració. Segons les opcions del vehicle, la versió de programari i el mercat de destinació, és possible que la informació que es mostri sigui lleugerament diferent.

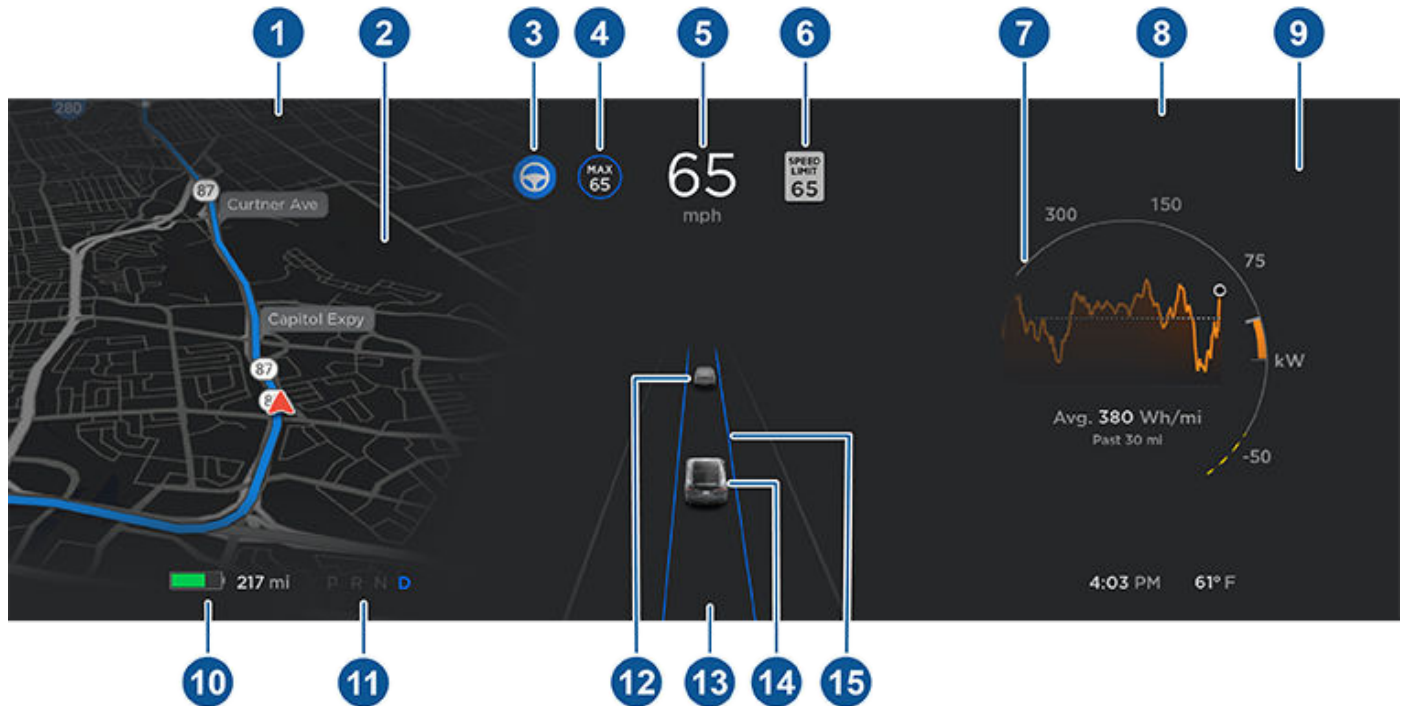

NOTA: Toqueu **Controls > Autopilot > Vista prèvia de la visualització de Capacitat de conducció autònoma** (si en té) per visualitzar més informació sobre la carretera i les immediacions, com ara marques viàries, senyals de STOP, objectes (com ara papereres i pals), etc.

1. Apareixen llums indicadores de l'estat a la part superior (vegeu [Descripció general del quadre de comandament a la pàgina 11](#)).
2. Quan us esteu desplaçant a una destinació, les instruccions de navegació es mostren aquí. Feu servir els botons de l'esquerra del volant per canviar allò que es mostra a l'esquerra del quadre de comandament mentre no es mostrin instruccions de navegació (vegeu [Ús dels botons de l'esquerra del volant a la pàgina 82](#)).
3. L'opció Autosteer s'encarrega de la conducció del Model X. Quan l'opció Autosteer està disponible però no l'heu activada, la icona és de color gris (vegeu [Autosteer a la pàgina 136](#)).
4. El Control de creuer adaptat al tràfic està funcionant a una velocitat establerta. Quan el control de creuer intel·ligent està disponible però no heu establert una velocitat de creuer, la icona és de color gris i no es mostra la velocitat (vegeu [Control de creuer adaptat al tràfic a la pàgina 130](#)).
5. Velocitat de circulació.
6. El límit de velocitat (si n'hi ha) detectat actualment per l'assistent de velocitat (vegeu [Assistent de velocitat a la pàgina 167](#)).

NOTA: La icona associada amb el límit de velocitat detectat reflecteix l'estil dels senyals de límit de velocitat de la vostra regió.

NOTA: Pot aparèixer un contorn blau al voltant de la icona del límit de velocitat per notificar-vos que circuleu per sobre d'aquest límit.



Quadre de comandament

NOTA: A les carreteres en què el mapa determina que hi ha un límit de velocitat condicional (per exemple, un límit de velocitat segons les condicions meteorològiques). És responsabilitat del conductor determinar si el límit de velocitat condicional està en vigor i ajustar la velocitat de conducció en conseqüència.

7. En la gràfica d'energia, al mesurador de potència hi apareixen unes línies discontinües si el Model X està limitant la potència. Les línies discontinües apareixen a la part superior (energia en ús) quan es limita la potència disponible per a l'acceleració, i a la part inferior (energia recuperada) quan la potència que es pot obtenir mitjançant la frenada regenerativa és limitada. Model X limita la potència per molts motius. Aquests en són alguns exemples:
 - És possible que es limiti la capacitat d'acceleració si la bateria està assolint un estat de càrrega baix o si el sistema de propulsió està calent.
 - És possible que es limiti tant la capacitat d'acceleració com la de la frenada regenerativa si la temperatura ambient és molt alta o molt baixa.
 - És possible que es limiti la capacitat de la frenada regenerativa si la bateria està completament carregada.

NOTA: Feu servir els botons de la dreta del volant per canviar allò que apareix a la dreta del quadre de comandament (vegeu [Ús dels botons de la dreta del volant a la pàgina 83](#)).

8. Presteu atenció als missatges d'avís importants que es mostren aquí. Si hi ha cap alerta activa, podeu visualitzar-ne la informació tocant la icona d'avís (signe d'exclamació) que trobareu a la barra d'estat de la pantalla tàctil (zona superior de la pantalla tàctil).
9. Feu servir els botons de la dreta del volant per canviar allò que es mostra a la dreta del quadre de comandament mentre no hi hagi cap trucada activa (vegeu [Ús dels botons de la dreta del volant a la pàgina 83](#)).
10. Recorregut total estimat (o energia) disponible. En lloc del recorregut que es mostra aquí, podeu visualitzar el percentatge restant d'energia de la bateria. Per fer-ho, toqueu **Controls > Pantalla > Format d'energia**.

NOTA: Quan vulgueu saber quan heu d'efectuar una càrrega, feu servir les estimacions d'autonomia només com a orientació general.

11. Mode de conducció seleccionat actualment: P, R, N o D.
12. El cotxe de davant (si s'escau).
13. Presteu atenció als missatges importants relacionats amb la conducció que apareixen a la part inferior central del quadre de comandament.
14. El vostre Model X.
15. Quan l'opció Autosteer està activa i detecta el carril de conducció, el carril actual es destaca de color blau (vegeu [Autosteer a la pàgina 136](#)). Segons la situació de conducció, és possible que veieu els carrils propers.

NOTA: Si la funció Navegar en Autopilot està activa, el carril per on circuleu es mostra com una línia blava davant del Model X (vegeu [Navegar en Autopilot a la pàgina 141](#)).

⚠ AVÍS: Tot i que el quadre de comandament mostra el trànsit, pot ser que alguns vehicles no es mostrin. No confieu mai en el quadre de comandament per determinar si hi ha un vehicle present (per exemple, al punt cec). Feu servir sempre els retrovisors i gireu el cap per veure l'entorn directament.



NOTA: Per a la vostra comoditat, Tesla us permet triar entre diversos idiomes per utilitzar-los per a les ordres de veu. Per triar un altre idioma, toqueu **Controls > Visualització > Idioma de reconeixement de veu**.

Utilitzeu les ordres de veu per controlar fàcilment la configuració i les preferències sense utilitzar la pantalla tàctil. Les ordres de veu estan dissenyades per comprendre sol·licituds naturals. La següent és una llista no exhaustiva d'accions que podeu realitzar amb ordres de veu:

- Ajustar les preferències de climatització
- Modificar la velocitat i la freqüència dels eixugaparabrises
- Controlar diversos paràmetres del vehicle
- Navegar a una ubicació
- Trucar a un contacte
- Interaccionar amb les aplicacions i la configuració

Per iniciar una ordre de veu, toqueu el botó de veu que hi ha al costat dret del volant. Quan soni un xiulet, feu la vostra petició.

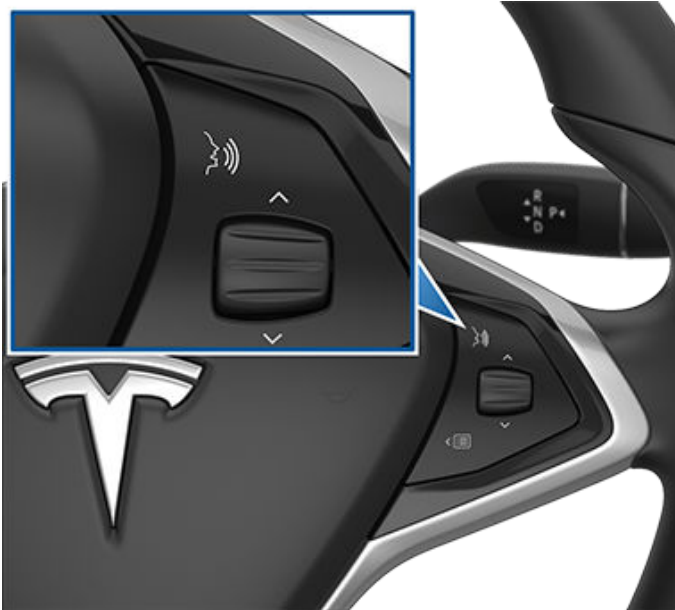

Exemples d'ordres de veu

A continuació es mostra una llista d'exemples d'ordres de veu. Aquesta llista no és completa. Tesla treballa de forma continuada per millorar les ordres de veu.

NOTA: El vehicle ha d'estar en posició d'estacionament (P) per activar determinades ordres de veu (com ara el Sentry Mode, el mode de gos, etc.).

Controls del climatitzador

Ajustar les preferències de climatització:

- "Refreda"

- "Escalfa"
- "Activa/desactiva l'escalfador del seient del conductor"
- "Refresca el passatger"
- "Dirigeix l'aire a la meua cara"
- "Sincronitza el climatitzador"
- "Augmenta/reduïx la velocitat del ventilador"
- "Activa/desactiva l'antiglaç posterior"
- "Ajusta la temperatura/el ventilador..."
- "Activa la recirculació"

Eixugaparabrises

Actualitzeu la velocitat i la freqüència dels eixugaparabrises segons les condicions de la carretera i del temps:

- "Augmenta la velocitat dels eixugaparabrises"
- "Augmenta/reduïx la velocitat de l'eixugaparabrises..."
- "Activa/desactiva els eixugaparabrises"

Controls del vehicle

Modificar diversos controls al vostre vehicle:

- "Activa/desactiva el Sentry Mode"
- "Protegeix el cotxe"
- "Bloqueja/desbloqueja les portes"
- "Activa el mode gos"
- "Plega/desplega els retrovisors"
- "Obre/tanca el port de càrrega"
- "Inicia/atura la càrrega"
- "Obre la configuració de servei"
- "Obre la guantera"

Navegació

Per cercar o navegar cap a una ubicació:

- "On és [ubicació]?"
- "Porta'm a [ubicació]"
- "Navega a [ubicació]"
- "Mostra els Superchargers propers"
- "Tinc gana/Estic de sort" (vegeu [Mapes i navegació a la pàgina 186](#)).
- "Atura la navegació"
- "Silencia la guia de veu"

Si heu definit una adreça de navegació per les ubicacions de casa vostra o de la feina, podeu fer servir les ordres de veu per anar-hi dient "Porta'm a casa" o "Porta'm a la feina".



Contactes

Per trucar o enviar un missatge a un contacte d'un telèfon connectat mitjançant Bluetooth (vegeu [Telèfon](#), [calendari i conferències web a la pàgina 76](#)), digueu el següent:

- "Truca a [nom del contacte/número de telèfon]"
- "Envia un missatge a [nom del contacte/número de telèfon]"

Multimèdia

Escolteu contingut multimèdia i ajusteu les vostres preferències de reproducció:

- "Vull escoltar [nom de la cançó]"
- "Puja/baixa el volum"
- "Omet la cançó"
- "Posa en pausa/reproduceix la cançó"
- "Canvia a [font multimèdia]"

Per millorar el reconeixement de les ordres de veu, inclogueu diverses indicacions a la vostra ordre, com ara l'artista i la cançó.

Aplicacions i configuració

Navegueu fàcilment per les aplicacions i la configuració:

- "Obre [el Toybox/el navegador/el cine/el telèfon]"
- "Cerca ..."
- "La pantalla brilla massa"
- "Obre el Manual del propietari"

També podeu enviar un informe d'errors dient "Informe", "Comentaris" o "Informe d'errors".

Per obtenir més informació sobre les ordres de veu, vegeu <https://www.tesla.com/support/voice-commands>.

NOTA: Per donar suport a les millores de qualitat, Tesla captura i processa transcripcions d'ordres de veu (com ara "estableix la temperatura..."). Les gravacions de veu d'àudio no es recullen i les transcripcions no s'associen amb el vostre compte de Tesla ni amb el número d'identificació del vehicle. Per protegir encara més la vostra privadesa, les ordres de veu que contenen dades personals no es capturen (com ara "Ves a..." o "Truca a...").



El vostre Model X inclou els components següents per controlar activament l'entorn del vehicle:

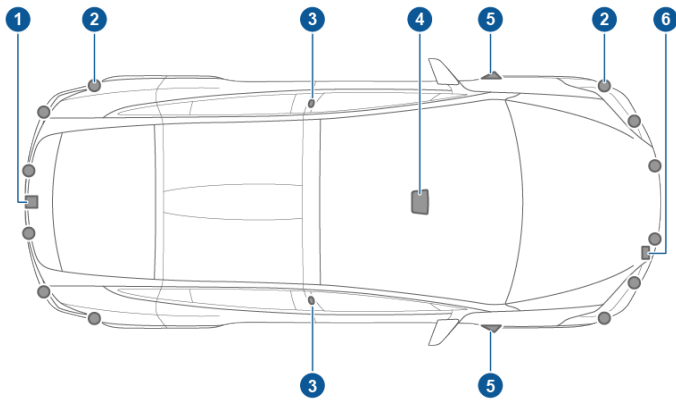

1. Hi ha una càmera integrada a sobre de la matrícula posterior.
2. Els sensors d'ultrasons (si el vehicle hi està equipat) es troben als para-xocs davanter i posterior.
3. Una càmera integrada a cada pilar de porta.
4. Tres càmeres integrades al parabrisa, a sobre del mirall retrovisor.
5. Una càmera integrada a cada parafang davanter.
6. El radar (si el vehicle hi està equipat) es troba darrere del para-xocs davanter.

Model X també està equipat amb sistemes de direcció i de frenada amb assistència electrònica d'alta precisió.

Conduir per calibrar les càmeres

Model X s'ha de maniobrar amb precisió quan es fan servir les funcions d'Autopilot. Per tant, abans que algunes funcions com Evitació de sortides de carril i Frenada d'emergència automàtica es puguin utilitzar per primera vegada o després d'alguns tipus de reparacions de servei, les càmeres han de completar un procés d'autocalibració. Per a la vostra comoditat, el quadre de comandament mostra un indicador de progrés.

Quan s'hagi completat el calibratge, les funcions d'Autopilot, així com les funcions de seguretat activa, estan disponibles per utilitzar-les. El calibratge normalment es completa després de conduir 32-40 km, però la distància varia segons la carretera i les condicions ambientals. Per exemple, el calibratge es completa abans si es condueix per una carretera recta amb diversos carrils (com una autopista amb accés controlat), amb marques de carril clarament visibles (al carril per on conduïu i els adjacents). Poseu-vos en contacte amb Tesla només si el Model X no ha completat el procés de calibratge després de conduir 160 km en les condicions descrites.

Si una càmera s'ha mogut de la posició calibrada (per exemple, perquè s'ha substituït la càmera o el parabrisa), heu d'esborrar el calibratge. Per fer-ho, toqueu **Controls > Servei > Calibració càmeres > Netejar calibració**. Quan s'esborra el calibratge, el Model X repeteix el procés de calibratge. Tot i que això ajuda a tornar a calibrar les càmeres en molts casos, és possible que **Netejar calibració** no resolgui tots els problemes de les càmeres i els sensors.

NOTA: El calibratge automàtic només es vàlid per a vehicles Model X construïts després del 12 d'octubre de 2016 aproximadament.

NOTA: Per calibrar-se, les càmeres requereixen línies de carril molt visibles tant al carril de conducció com als carrils adjacents (com a mínim dos carrils a cada costat del vehicle). Per obtenir els millors resultats, conduïu pel carril central d'una autopista multicarril (idealment amb almenys cinc carrils) que tingui marques de carril clares i un trànsit mínim.

NOTA: Si proveu de fer servir una característica que no està disponible fins que s'ha completat el procés de calibratge, no s'habilitarà la característica i es mostrarà un missatge al quadre de comandament.

NOTA: Model X ha de repetir el calibratge si les càmeres es revisen a les instal·lacions de Tesla i, en alguns casos, després d'una actualització del programari.

Evitar que les càmeres quedin tapades

Comproveu que totes les càmeres estiguin netes i que no estiguin obstruïdes abans de cada conducció i abans d'utilitzar les funcions d'Autopilot (vegeu [Neteja d'una càmera a la pàgina 223](#)). El rendiment d'Autopilot es pot veure afectat si les càmeres i els sensors (si el vehicle en té) estan bruts i les condicions ambientals no són bones, com quan plou o les marques viàries no són clares. Si la visualització d'una càmera està obstruïda o tapada, el Model X mostra un missatge a la Clúster d'instruments i pot ser que les funcions d'Autopilot no estiguin disponibles.

Pot ser que es formi condensació dins de la carcassa de les càmeres, especialment si aparqueu el vehicle a l'exterior en condicions fredes o humides. Pot ser que al quadre de comandament es mostri una alerta que indica que la càmera està bloquejada o que totes les funcions d'Autopilot estiguin restringides temporalment fins que la visió de la càmera sigui neta. Per eliminar la condensació de manera proactiva, climatitzeu la cabina a una temperatura càlida, activeu el dispositiu antiglaç del parabrisa i dirigiu les sortides de ventilació del davant cap als muntats de les portes (vegeu [Aplicació mòbil a la pàgina 69](#)).



Bloqueig i desbloqueig sense clau

El bloqueig i el desbloqueig del Model X és extremadament pràctic. Tot i que heu de dur a sobre una clau intel·ligent vàlida, no cal que la feu servir. Model X incorpora sensors a prop de la porta del conductor capaços de reconèixer la presència d'una clau intel·ligent dins d'un radi d'aproximadament un metre. Per tant, podeu dur la clau intel·ligent a la butxaca o en una bossa i el Model X la detectarà igualment.

Quan us acosteu al Model X duent la clau intel·ligent a sobre, les portes es desbloquegen automàticament si la funció **Entrada passiva** està activada (**Controls > Seguretat > Entrada passiva**). Per obrir el maleter posterior, premeu el botó situat a sota de la maneta exterior de la porta del maleter automàtica.

NOTA: Model X ha de detectar la clau intel·ligent a prop de la porta del conductor per poder obrir les portes o la porta del maleter automàtica.

NOTA: Si la funció **Entrada passiva** està desactivada, haureu de fer servir la clau intel·ligent per desbloquejar el Model X. Vegeu [Ús de la clau intel·ligent](#) a la pàgina 20.

Si el vehicle està equipat amb el paquet d'actualització Premium i l'opció **Portes automàtiques** està activada, quan us apropau al Model X amb la clau intel·ligent a sobre les portes es desbloquejaran automàticament i la porta del conductor s'obrirà parcialment. Si no incorpora aquest paquet o si l'opció està desactivada, les portes es desbloquegen automàticament i s'obre una porta quan en premeu la maneta. Si seleccioneu **Exclou l'obertura automàtica de portes a casa**, encara permet el tancament automàtic de les portes a casa, però desactiva l'obertura automàtica de les portes (configureu la vostra adreça de casa tocant **Navegar > Configurar casa**).

NOTA: Podeu triar si voleu que es desbloquegin totes les portes o només la del conductor quan us acosteu al Model X amb la clau intel·ligent a sobre (vegeu [Mode de desbloqueig de porta del conductor](#) a la pàgina 26).

Si porteu la clau intel·ligent a sobre, també podeu obrir el maleter posterior sense necessitat de fer servir la clau. Només cal que premeu l'interruptor situat a sota de la maneta exterior de la porta del maleter automàtica. El mode de desbloqueig de la porta del conductor (vegeu [Mode de desbloqueig de porta del conductor](#) a la pàgina 26) ha d'estar desactivat i el vehicle ha de detectar la clau intel·ligent a prop de la porta del conductor per poder obrir el maleter de darrere.

Model X també es bloqueja automàticament. Si activeu **Bloqueig de portes per allunyament**, el Model X es bloqueja quan us allunyeu del vehicle amb la clau intel·ligent a sobre (vegeu [Bloqueig de portes per allunyament](#) a la pàgina 26).

A més a més, podeu configurar el Model X perquè emeti un senyal de clàxon suau quan es tanca el cotxe (si està equipat). Per configurar-ho, toqueu **Controls > Vehicle > So de confirmació de bloqueig**.

Des de l'interior del Model X, també podeu bloquejar i desbloquejar el vehicle tocant la icona de la barra d'estat de la pantalla tàctil.

Ús de la clau intel·ligent

Per familiaritzar-vos ràpidament amb la clau intel·ligent, imagineu-vos que la clau és una versió en miniatura del Model X, amb l'emblema de Tesla a la part de davant. La clau intel·ligent té tres botons a la part superior amb unes superfícies més suaus al tacte i un botó metàl·lic a cada costat, que representa les portes Falcon Wing.

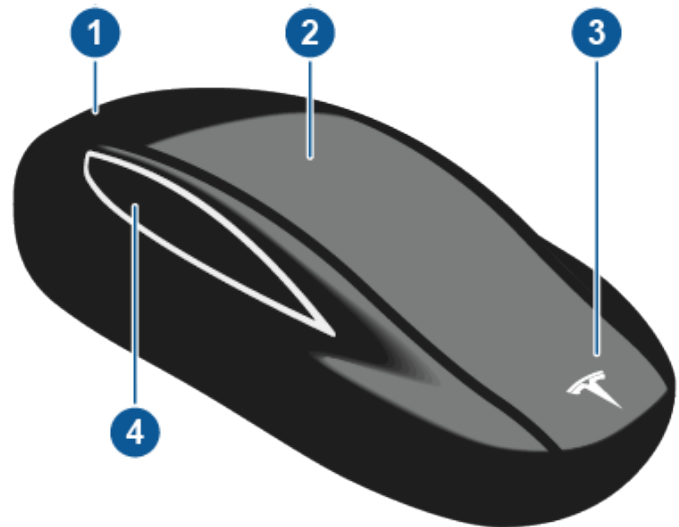

1. Maleter

- Feu doble clic en aquest botó per obrir el maleter posterior.
- Si el vehicle disposa d'una porta de maleter elèctrica, feu doble clic en aquest botó per tancar el maleter posterior. També podeu fer un sol clic per aturar la porta del maleter mentre s'està movent.
- Mantingueu premut el botó durant un o dos segons per obrir la porta de la presa de càrrega.

2. Bloqueig/Desbloqueig general

- Un sol clic bloqueja totes les portes i el maleter posterior. Els llums d'emergència s'encenen una vegada.

NOTA: Si hi ha una porta o el maleter posterior obert, els llums d'emergència s'encenen tres vegades i les portes no es bloquegen. Però podeu habilitar l'ús un sol clic per tancar totes les portes (i el maleter del darrere) i per bloquejar-les activant l'opció **Tancar totes amb la clau intel·ligent** (toqueu **Controls > Vehicle > Tancar totes amb la clau intel·ligent**). De manera predeterminada, aquesta opció està desactivada i cal fer un triple clic al botó per tancar i bloquejar totes les portes.

- Feu doble clic per desbloquejar. Els llums d'emergència s'encenen dues vegades.



NOTA: Si el Model X està equipat amb el paquet d'actualització Premium i l'opció Portes automàtiques està activada (toqueu **Controls > Vehicle > Portes automàtiques**), les portes es desbloquegen i la porta del conductor s'obre quan us acosteu al Model X. Si torneu a fer doble clic, s'obre la porta de l'acompanyant.

3. Maleter davanter

- Doble clic per obrir el maleter davanter.

4. Portes Falcon Wing

- Doble clic per obrir o tancar la porta Falcon Wing corresponent.
- Un sol clic atura el moviment de la porta Falcon Wing corresponent. Un doble clic just després inverteix el sentit de moviment de la porta Falcon Wing. Per exemple, si la porta s'estava obrint es tanca, i a l'inrevés.

NOTA: Les portes Falcon Wing estan dissenyades per detectar activament els obstacles que impedeixen el moviment de les portes quan es detecta un obstacle.

⚠ AVÍS: Les portes Falcon Wing del Model X incorporen diferents sensors per detectar la presència d'un objecte en la trajectòria de la porta. Normalment, quan es detecta un objecte la porta s'atura. Tanmateix, els sensors no poden detectar totes les zones en totes les circumstàncies, especialment durant el tancament. Per tant, heu de controlar el moviment de les portes Falcon Wing per assegurar-vos que no hi hagi obstacles a la trajectòria de moviment de la porta i estar preparat en tot moment per intervenir i evitar que la porta impacti amb un objecte (o una persona). En cas contrari, es podrien produir danys materials o lesions greus.

No cal que apunteu amb la clau intel·ligent cap al Model X, ja que n'hi ha prou que estiguen dins del radi de funcionament (que pot variar en funció de la càrrega de la pila).

Si el Model X no pot detectar la clau intel·ligent, a la pantalla tàctil apareix un missatge que indica que la clau no és a dins. Col·loqueu la clau intel·ligent en un punt que permeti al Model X detectar-la, a sota de la presa de corrent de baixa tensió (vegeu [La clau intel·ligent no és dins del vehicle a la pàgina 81](#)).

Els equips de ràdio que funcionen amb una freqüència similar poden influir en el funcionament de la clau intel·ligent. En aquests casos, allunyeu la clau intel·ligent com a mínim 30 cm d'altres dispositius electrònics (com ara un telèfon o un ordinador portàtil). Si la clau intel·ligent no funciona, és possible que calgui canviar-ne la pila. Si la pila de la clau intel·ligent està descarregada, podeu obrir el Model X fent servir el procediment de desbloqueig (vegeu [Desbloqueig en cas de problemes amb la clau intel·ligent a la pàgina 27](#)).

⚠ PRECAUCIÓ: Recordeu-vos de portar la clau intel·ligent a sobre quan conduïu. Tot i que podeu conduir el Model X i allunyar-vos de la clau intel·ligent, no podreu tornar-lo a engegar després d'apagar-lo.

⚠ PRECAUCIÓ: Protegiu la clau intel·ligent d'impactes, temperatures altes i danys provocats per líquids. Eviteu el contacte amb dissolvents, ceres i productes de neteja abrasius.

Canvi de la pila de la clau intel·ligent

La pila de la clau intel·ligent dura aproximadament un any amb un ús normal. Si la pila té poca càrrega, apareix un missatge al quadre de comandament. Per canviar la pila, seguiu els passos descrits tot seguit:

NOTA: Tesla recomana canviar la bateria de totes les claus intel·ligents a la vegada.

1. Amb la clau intel·ligent col·locada amb el costat del botó cap avall sobre una superfície llisa, feu servir una eina petita de punta plana o una unglya per obrir la tapa inferior.



NOTA: Si la clau intel·ligent té un clauer connectat, podeu obrir la tapa inferior col·locant el dit polze sobre la X de la tapa inferior i estirant amb força el clauer cap a la vostra posició (per separar la clau de la seva tapa). També podeu treure la tapa fent palanca contra el clauer amb una petita eina de punta plana, una unglya o l'eina proporcionada per Tesla.

2. Per treure la bateria, deixeu-la anar lentament dels clips de subjecció i en angle.



Claus i portes



- Col·loqueu la nova pila (de tipus CR2354) amb el costat "+" mirant cap amunt. La pila queda encaixada a pressió i, per tant, per introduir-la l'heu de fer lliscar en angle cap al contacte positiu (el contacte més a prop del centre de la clau intel·ligent) i prémer amb força l'altre costat fins que quedi ben fixada en la seva posició.

NOTA: Tesla recomana fer servir piles Panasonic CR2354. Aquestes piles es poden adquirir a través de venedors en línia, supermercats locals i altres establiments.

⚠ PRECAUCIÓ: La pila ha de fer pressió contra la molla del contacte positiu. No col·loqueu la pila damunt del contacte i intenteu introduir-la de manera forçada en sentit vertical, ja que podríeu espatllar el contacte.

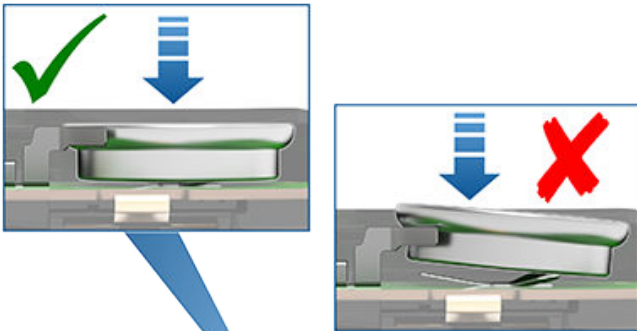

NOTA: Netegeu la pila abans d'introduir-la i eviteu tocar les superfícies llises de la pila. Les empremtes dactilars a les superfícies llises de la pila en poden escurçar la vida útil.

- Subjectant la tapa en angle, alineu les pestanyes del costat més ample de la tapa amb les ranures corresponents de la clau intel·ligent i, a continuació, premeu la tapa amb força fins que quedi encaixada a la seva posició.
- Mireu de desbloquejar i bloquejar el vehicle per assegurar-vos que la clau intel·ligent funciona.

Connexió d'un clauer

La clau intel·ligent del Model X es pot connectar a un petit clauer. Per connectar un clauer, obriu la tapa inferior tal com es descriu al punt anterior. Col·loqueu el clauer damunt del passador de la part posterior de la clau intel·ligent. Torneu a alinear la tapa i encaixeu-la a la seva posició.

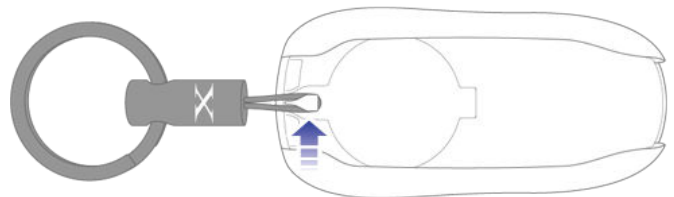

Obtenir més claus intel·ligents

Si perdeu una clau intel·ligent o en necessiteu una de nova, poseu-vos en contacte amb Tesla. Model X pot reconèixer fins a vuit claus intel·ligents.

Si sol·liciteu una nova clau per al Model X, porteu totes les claus disponibles per reprogramar-les.

Obertura i tancament de les portes davanteres des de dins

Per obrir una porta davantera, estireu la maneta interior de la porta cap a la vostra posició.





També podeu fer servir la pantalla tàctil per obrir i tancar les portes des de l'interior del Model X. Toqueu **Controls** i, després, seleccioneu la porta que voleu obrir o tancar.

La porta del conductor es tanca automàticament quan seieu al seient del conductor i trepitgeu el pedal de fre. Una altra manera senzilla de tancar les portes és estirar la maneta cap a la vostra posició.

⚠️ AVÍS: Abans de trepitjar el pedal de fre i que la porta del conductor es tanqui automàticament, assegureu-vos que no hi hagi cap part del cos (mans, cames, etc.) que obstrueixi el recorregut que farà la porta en tancar-se.

Obertura i tancament de les portes davanteres des de fora

Les portes del Model X estan controlades elèctricament. Quan us apropau al Model X i porteu la clau, les portes es desbloquejaran automàticament. Les portes davanteres s'obren quan en premeu la maneta.

També podeu configurar la porta del conductor perquè s'obri automàticament quan us hi apropau i es tanqui quan us n'allunyeu (si el vehicle hi està equipat). La porta s'obre parcialment, entre 20° i 45° (a la meitat) en funció dels obstacles detectats.

Toqueu **Controls > Vehicle > Portes automàtiques**. Si aquesta opció està activada, també podeu obrir la porta del conductor fent doble clic al botó per bloquejar/desbloquejar de la clau intel·ligent. Si després feu doble clic, s'obre la porta de l'acompanyant del davant. Si seleccioneu **Exclou l'obertura automàtica de portes a casa**, encara permet el tancament automàtic de les portes a casa, però desactiva l'obertura automàtica de les portes (configureu la vostra adreça de casa tocant **Navegar > Configurar casa**).

NOTA: En funció de la data de fabricació i les opcions seleccionades en el moment de la compra, pot ser que el vostre Model X no estigui equipat amb portes automàtiques.

També podeu especificar si voleu desbloquejar només la porta del conductor tocant **Controls > Vehicle > Mode de desbloqueig de porta del conductor**. Vegeu [Mode de desbloqueig de porta del conductor a la pàgina 26](#).

NOTA: Vegeu [Pràctiques recomanades per a climes freds a la pàgina 183](#) per obtenir informació sobre com obrir les portes quan fa molt fred.

⚠️ PRECAUCIÓ: Pot ser que les portes davanteres no s'obrin o no es tanquin del tot automàticament quan estacioneu en un pendent molt pronunciat. No confieu mai exclusivament en el Model X per obrir o tancar del tot les portes automàticament quan estacioneu en un pendent pronunciat.

NOTA: En funció de la data de fabricació i les opcions seleccionades en el moment de la compra, pot ser que el vostre Model X no estigui equipat amb portes automàtiques.



Quan hi ha una porta oberta, apareix l'indicador de porta oberta al quadre de comandament. A més, la imatge del Model X a la finestra **Controls** de la pantalla tàctil també proporciona una representació visual d'una porta o maleter un oberts.

Per tancar les portes des de fora, podeu:

- Tancar-les manualment.
- Feu un clic o un triple clic al botó per bloquejar/desbloquejar de la clau intel·ligent (si l'opció **Tancar totes amb la clau intel·ligent** està activada, només cal fer un clic per tancar totes les portes i els maleters; es necessita un triple clic si aquesta opció no està activada).

NOTA: Les portes elèctriques interrompen el seu moviment si es detecta un obstacle.

⚠️ AVÍS: Abans de permetre que una funció automàtica obri o tanqui una porta davantera (en comptes de fer-ho manualment), és important comprovar que a l'entorn de la porta no hi hagi obstacles (com ara persones i objectes). Heu de supervisar activament el moviment de la porta per assegurar-vos que no entri en contacte amb cap persona o objecte. Si no ho feu, es podrien produir danys o lesions greus.

Restabliment de la porta davantera

Atès que el Model X no té manetes de porta tradicionals que es puguin fer servir des de fora, el vehicle té actuadors (també coneguts com a "trencagels") que es fan servir per ajudar a obrir les portes del davant si es detecta alguna resistència, com ara la formació de glaç quan fa molt fred. L'actuador és just a sobre del pestell de la porta i s'estén tant com calgui per obrir la porta davantera. Quan la porta davantera ja està una mica oberta, l'actuador es retreu suaument cap a dins la porta.



Si l'actuador no es pot retreure perquè està enganxat o atrapat en alguna cosa, el podeu estendre manualment per extreure l'objecte d'aquesta manera:



Claus i portes

1. Tanqueu amb cura el pestell de la porta amb l'ajuda d'un bolígraf, un tornavís o una eina semblant (no feu servir mai el dit ni cap part del cos, i eviteu de malmetre la pintura); el Model X ho detectarà com si la porta fos tancada.



2. Assegureu-vos que el Model X estigui desbloquejat i després premeu la maneta exterior de la porta o estireu la maneta de l'interior per alliberar el pestell i estendre l'actuador.
3. Traieu l'objecte ràpidament tan bon punt l'actuador se separi de la porta.

⚠️ AVÍS: L'actuador mirarà de retreure's una altra vegada dins de la porta del vehicle immediatament després d'haver premut o estirat la maneta. L'actuador es retreu fàcilment, però no s'alliberarà automàticament si alguna cosa hi queda enganxada.

⚠️ AVÍS: Igual que en el cas de les peces mecàniques i mòbils del vehicle, no poseu mai cap part del cos a dins ni al costat dels components mòbils. Assegureu-vos que els nens estiguin controlats quan obriu i tanqueu portes. La interacció amb components movibles, incloent-hi l'actuador, pot provocar lesions o danys greus.

Obertura i tancament de les portes d'ala de gavina

El Model X té portes Falcon Wing que s'obren i es tanquen fàcilment prement un botó, utilitzant una clau intel·ligent, o tocant la icona associada a la pantalla tàctil. Les portes Falcon Wing incorporen diferents sensors que detecten la presència de persones i objectes i, en cas que es detecti un objecte, la porta interromp el seu moviment. En funció dels objectes detectats, les portes poden ajustar el seu moviment d'obertura i ascens per evitar el contacte amb l'objecte. Per exemple, si es detecta un objecte per sobre del Model X, el moviment d'extensió de la porta pot ser més llarg, però més baix, mentre que si es detecta un objecte (o persona) al costat de la porta, és possible que l'extensió de la porta quedi limitada.

⚠️ AVÍS: És important que mantingueu les mans sempre allunyades dels bastidors de les portes Falcon Wing. Comproveu sempre la zona del bastidor abans del tancament i controleu el moviment de la porta durant el tancament, per evitar que entri en contacte amb persones o objectes. Si no ho feu, es podrien produir danys o lesions greus.

⚠️ AVÍS: Abans d'obrir o tancar una porta Falcon Wing, és important comprovar que no hi hagi obstacles al voltant de la porta (ni objectes ni persones). Tot i que les portes incorporen diferents sensors, no poden detectar sempre tots els objectes, sobretot si es mouen. És possible que en qualsevol moment alguna zona a prop de la porta quedi fora de la zona de detecció. Per tant, en obrir o tancar una porta Falcon Wing cal comprovar que no hi hagi ningú a prop de la porta mentre està en moviment i, alhora, controlar activament el moviment de la porta i estar preparat en tot moment per intervenir. Per impedir el moviment d'una porta, feu un sol clic al botó de porta Falcon Wing situat a la clau intel·ligent, premeu l'interruptor situat a la porta o el pilar de la porta o toqueu el botó de la pantalla tàctil.

Per obrir una porta Falcon Wing des de l'exterior del Model X, premeu dues vegades la maneta de la porta o premeu el botó de la porta Falcon Wing de la clau intel·ligent (vegeu [Ús de la clau intel·ligent a la pàgina 20](#)).

Per obrir una porta Falcon Wing des de l'interior del Model X, premeu l'interruptor situat al pilar de la porta del costat del conductor o toqueu la icona de la porta associada de la pantalla tàctil (**Controls**):

NOTA: Les portes Falcon Wing només es poden obrir quan el Model X està aturat.



NOTA: Si el Model X està bloquejat, quan feu servir per primer cop l'interruptor (imatge superior) es desbloqueja la porta corresponent. Si ho torneu a fer, la porta s'obre.



⚠️ PRECAUCIÓ: Retireu la neu o el gel acumulats abans d'obrir una porta Falcon Wing. Podria entrar neu a l'interior del Model X i el gel podria impedir l'obertura de la porta. En situacions en què s'hagi acumulat aigua o neu sobre el vidre o a la part superior de la porta Falcon Wing, Tesla recomana utilitzar la pantalla tàctil o l'interruptor del muntant de la porta (en comptes de la maneta externa de la porta o la clau intel·ligent) per obrir els primers centímetres de la porta Falcon Wing a poc a poc. L'obertura dels primers centímetres de la porta Falcon Wing a poc a poc disminueix la possibilitat que entri aigua, neu, etc. a l'interior del vehicle.

Per tancar una porta Falcon Wing, premeu el botó situat a l'interior de la porta. També podeu fer servir la clau (vegeu [Ús de la clau intel·ligent a la pàgina 20](#)), prémer l'interruptor del muntant de la porta (imatge superior) o tocar la icona de la porta associada de la pantalla tàctil (**Controls**).



Si hi ha oberta una porta Falcon Wing i voleu sortir de la posició P, apareixerà una notificació a la pantalla tàctil que us demanarà que confirmeu la intenció d'iniciar la marxa. La porta Falcon Wing es tanca automàticament quan la velocitat de circulació assoleix els 16 km/h. És responsabilitat vostra assegurar-vos que les portes i els maleteres estan ben tancats abans de conduir.

NOTA: Per evitar que un nen pugui obrir una porta Falcon Wing amb l'interruptor interior, activeu els bloqueigs de protecció infantil amb la pantalla tàctil (**Controls > Vehicle > Bloqueig de protecció infantil**). Vegeu [Piu de seguretat a la pàgina 26](#).

NOTA: Podeu configurar el Model X per obrir les portes falcon wing a menys alçària mitjançant la pantalla tàctil (**Controls > Vehicle > Alçada de porta Falcon Door**).

NOTA: Si una porta Falcon Wing detecta un obstacle mentre s'està tancant, retrocedeix uns centímetres abans d'aturar-se.

⚠️ AVÍS: Si una porta davantera està parcialment oberta (aproximadament 20°) mentre obriu o tanqueu la porta Falcon Wing corresponent, heu de mantenir les mans (o qualsevol objecte) allunyades de la vora de la porta davantera. Si una porta Falcon Wing puja o baixa mentre una porta davantera està parcialment oberta, la distància entre les dues portes és mínima. Els sensors no detecten els objectes situats en aquest espai, com ara les mans o els dits, i poden quedar atrapats entre les portes. Per evitar lesions físiques, és recomanable mantenir les mans allunyades de la porta davantera quan obriu o tanqueu una porta Falcon Wing.

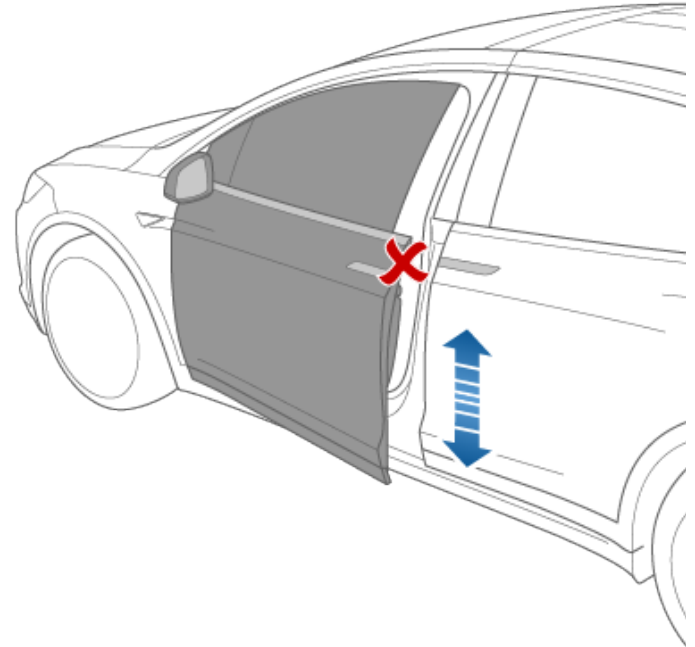

⚠️ PRECAUCIÓ: Quan plou, si deixeu una porta Falcon Wing oberta i obriu la porta del maleter, podria caure aigua de pluja de la porta del maleter als seients posteriors.

⚠️ AVÍS: Quan obriu o tanqueu una porta Falcon Wing, és important controlar el moviment de la porta per assegurar-vos que no entra en contacte amb cap persona o objecte. En cas contrari, es podrien produir danys materials o lesions greus.

NOTA: En la improbable situació que el Model X no tingui corrent baixa tensió, no podreu obrir les portes Falcon Wing amb la pantalla tàctil ni prement l'interruptor situat al muntant de la porta del costat del conductor. Vegeu [Obertura de les portes sense electricitat a la pàgina 253](#) per obtenir més informació.

Detecció d'obstacles

Una porta Falcon Wing interromp el seu moviment quan un dels seus diferents sensors detecta un obstacle o quan la porta detecta una resistència a causa del contacte amb un objecte. La pantalla tàctil mostra un advertiment. En aquests casos, si és apropiat seguir obrint o tancant la porta Falcon



Wing, podeu passar per alt la detecció d'un obstacle mantenint premut l'interruptor que hi ha al muntant de la porta o la icona de la porta associada a la pantalla tàctil.

Si el Model X detecta un sostre baix (per exemple, en un garatge) obre les portes Falcon Wing (i el maleter) fins a una altura inferior, encara que no es detecti cap obstacle. Podeu anul·lar aquesta restricció i obrir les portes fins a una altura superior tocant la icona de la porta corresponent a la pantalla tàctil (**Controls**). La pantalla tàctil mostra un missatge que us demana si sempre voleu obrir les portes fins a aquest límit d'altura en aquest punt i desa les vostres preferències. El proper cop que obriu les portes falcon wing en aquesta ubicació, el Model X les obrirà fins a l'alçària que hàgiu desat.

⚠️ AVÍS: Abans d'anul·lar l'altura d'obertura predeterminada d'una porta Falcon Wing, comproveu visualment la zona per assegurar-vos que hi ha prou espai entre la porta i l'objecte detectat.

⚠️ AVÍS: L'aplicació de productes adhesius, com ara adhesius, vinils, films, etc., a l'exterior de les portes Falcon Wing pot afectar la capacitat de detecció dels obstacles dels sensors.

Calibratge

Si les portes Falcon Wing es descalibren, apareix un missatge a la pantalla tàctil. Per calibrar les portes, heu de comprovar que totes dues portes tinguin prou espai per obrir-se i tancar-se i que no hi hagi passatgers, objectes, etc. Tot seguit, mantingueu premut el botó **Calibrar** fins que acabi el calibratge. Durant el calibratge, la porta inferior s'obre fins a l'extensió màxima (i cal més espai al costat del Model X), la porta superior es mou fins al seu límit inferior i, a continuació, la porta inferior es tanca.

Bloqueig i desbloqueig des de l'interior

Des de dins del Model X, podeu fer servir la pantalla tàctil per bloquejar o desbloquejar les portes i els maleters, sempre que hi hagi una clau vàlida dins del vehicle. Toqueu la icona de bloqueig a la barra d'estat de la pantalla tàctil.

Quan atureu el Model X i activeu la posició P, podeu seleccionar si voleu que les portes es desbloquegin o que es mantinguin bloquejades. Per fer-ho, toqueu **Controls > Vehicle > Desbloquejar en Parking**. Si aquesta opció està activada, les portes es desbloquegen automàticament quan canvieu a la posició P.

També podeu desbloquejar les portes prement el botó d'estacionament a la punta de la palanca de conducció un segon cop (per exemple, després de prémer el botó una vegada per activar la posició d'estacionament).

NOTA: Si hi ha una porta o un maleter obert en bloquejar el Model X, es bloqueja quan la tanqueu.

Mode de desbloqueig de porta del conductor

Podeu optar per desbloquejar només la porta del conductor quan us apropau al vehicle duent la clau intel·ligent a sobre. Per fer-ho, toqueu **Controls > Vehicle > Mode de desbloqueig de porta del conductor**. Per desbloquejar la resta de portes, utilitzeu la pantalla tàctil o torneu a prémer la clau intel·ligent per segona vegada.

Piu de seguretat

Model X incorpora bloqueigs de protecció infantil a les portes Falcon Wing i a la porta del maleter per evitar que s'obrin accionant les manetes de l'interior. Feu servir la pantalla tàctil per activar o desactivar els bloqueigs de protecció infantil. Toqueu **Controls > Vehicle > Piu de seguretat**.

NOTA: Recomanem activar els bloqueigs de protecció infantil sempre que hi hagi nens asseguts als seients posteriors.

Bloqueig durant la conducció

Model X bloqueja automàticament totes les portes (també els maleters) si la velocitat de circulació supera els 8 km/h.

Bloqueig de portes per allunyament

Les portes i els maleters es bloquegen automàticament quan us allunyeu del vehicle duent la clau intel·ligent o si el vehicle no detecta la clau intel·ligent per algun altre motiu (no hi ha clau, la bateria està esgotada, etc.).

Per activar o desactivar aquesta funció, toqueu **Controls > Vehicle > Bloqueig de portes per allunyament**.

NOTA: Toqueu **Toybox > Boombox > So de bloqueig** per personalitzar el so que fa el vehicle en tancar-lo amb clau des de l'exterior (es requereix el sistema d'advertència de vianants).

Seleccioneu la casella **Excloure Casa** per evitar que les portes es bloquegin quan us allunyeu del vehicle amb la clau intel·ligent si el Model X està aparcat en una ubicació que heu designat com a Home. Per obtenir informació detallada sobre com designar una ubicació com a Casa, vegeu [Destinacions de Casa, Feina i Favorites a la pàgina 189](#).

Si heu desbloquejat el Model X mitjançant l'aplicació mòbil, es bloqueja automàticament al cap d'una estona si totes les portes segueixen tancades. Si heu estacionat en una zona sense cobertura per a mòbils, com ara un aparcament interior, assegureu-vos que teniu una clau intel·ligent disponible per desbloquejar el Model X.



Si el Model X detecta una clau intel·ligent autenticada durant els cinc minuts posteriors a que sortiu del cotxe i tanqueu totes les portes, la funció Bloqueig de portes per allunyament es desactiva i les portes no es tanquen quan marxeu amb la clau intel·ligent. Haureu de tancar el Model X manualment fins a la propera vegada que circuleu.

A més, si totes les portes estan tancades i feu servir la clau intel·ligent per desbloquejar el Model X, el bloqueig en absència de clau es desactiva temporalment durant un minut. Si obriu una porta abans que passi aquest minut, no torna a bloquejar-se fins que totes les portes estan tancades i us heu allunyat amb la clau intel·ligent a sobre.

NOTA: En última instància, és responsabilitat vostra assegurar-vos que el vehicle estigui bloquejat, fins i tot quan el bloqueig de portes per allunyament estigui activat.



Desbloqueig en cas de problemes amb la clau intel·ligent

Si el Model X no es desbloqueja quan us hi apropau o quan feu doble clic al botó de desbloqueig de la part superior de la clau intel·ligent, és possible que la pila de la clau intel·ligent s'hagi esgotat. Tot i això, podeu seguir fent servir la clau intel·ligent per desbloquejar el Model X i començar a conduir.

NOTA: Tot i que podeu seguir fent servir la clau intel·ligent, us recomanem que feu servir l'aplicació mòbil per desbloquejar i engegar el vehicle de manera remota. Després, canvieu la pila de la clau intel·ligent quan pugueu.

Per desbloquejar el Model X (i desactivar l'alarma de seguretat) amb la clau intel·ligent, primer heu de situar la clau intel·ligent a la base del muntant de la porta, entre la porta davantera i la porta Falcon Wing, al costat del conductor. A continuació, premeu la maneta de la porta del conductor. Si el Model X no es desbloqueja, proveu d'ajustar la posició de la clau intel·ligent i torneu a provar-ho. La clau intel·ligent ha de ser a la posició correcta per poder desbloquejar el vehicle. Si el Model X continua sense desbloquejar-se, retireu la pila de la clau intel·ligent i torneu-ho a provar. Vegeu [Canvi de la pila de la clau intel·ligent a la pàgina 21](#).

NOTA: La il·lustració següent fa servir com a referència un vehicle amb volant a l'esquerra (LHD). En un vehicle amb el volant a la dreta (RHD), les posicions són al costat contrari.

Per conduir el Model X després d'accedir a la cabina, col·loqueu la part inferior de la clau intel·ligent davant de la consola central, per sota de presa de corrent de baixa tensió i, tot seguit, mantingueu trepitjat el pedal de fre per arrancar el Model X.

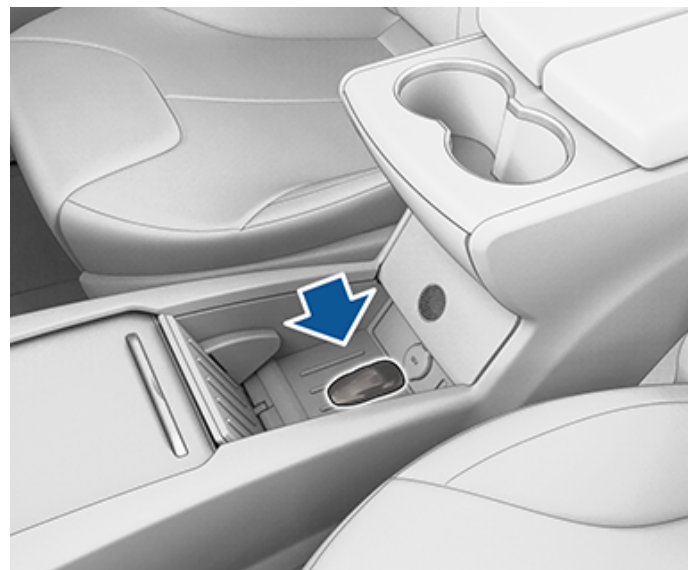

NOTA: Si desbloquegeu el Model X fent servir aquest mètode, es desactiva el bloqueig en absència de clau. Després de canviar la pila de la clau, heu de tornar a activar manualment el bloqueig en absència de clau intel·ligent.



Obertura i tancament

NOTA: És responsabilitat vostra assegurar-vos que les finestres estiguin tancades després de bloquejar el vehicle.

Premeu l'interruptor per abaixar el vidre corresponent. Els interruptors de les finestretes funcionen amb dues fases:

- Per abaixar un vidre, premeu del tot l'interruptor i deixeu-lo anar de seguida.
- Per abaixar un vidre parcialment, premeu lleugerament l'interruptor i deixeu-lo anar quan el vidre arribi a la posició que vulgueu.

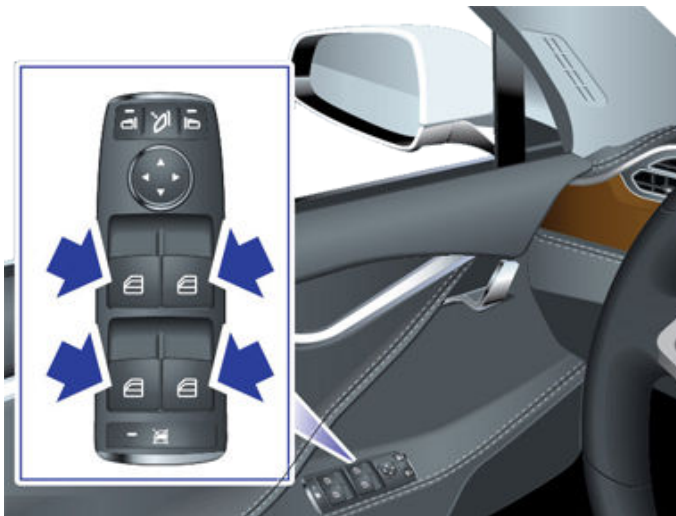

De la mateixa manera, per pujar un vidre, estireu l'interruptor corresponent:

- Per pujar del tot un vidre, estireu del tot l'interruptor i deixeu-lo anar de seguida.
- Per pujar un vidre parcialment, estireu lleugerament l'interruptor i deixeu-lo anar quan el vidre arribi a la posició que vulgueu.

Si es deixa oberta una finestra sense voler, el Model X pot enviar una notificació a l'app mòbil (toqueu **Controls > Vehicle > Notificació de Cotxe Obert**, i escolliu **Portes i finestres**).

NOTA: Vegeu [Pràctiques recomanades per a climes freds a la pàgina 183](#) per obtenir informació sobre com preparar les finestres per al fred.

⚠ PRECAUCIÓ: Per evitar danys, les finestres baixen lleugerament automàticament quan obriu o tanqueu una porta. Si aixequiu manualment una finestra quan la porta està oberta, assegureu-vos que es redueix lleugerament abans de tancar-la.

⚠ AVÍS: Abans de tancar una finestra, el conductor s'ha d'assegurar que tots els ocupants, especialment els nens, no hagin tret cap part del cos per l'obertura de les finestretes. En cas contrari, els ocupants podrien patir lesions greus.

Bloqueig dels vidres de darrere

Per evitar que els ocupants puguin operar els interruptors dels vidres de darrere, premeu l'interruptor de bloqueig de finestres de darrere. S'encén el llum de l'interruptor. Per desbloquejar els vidres de darrere, torneu a prémer l'interruptor.



⚠ AVÍS: Per garantir la seguretat, us recomanem que bloquegeu els interruptors dels vidres de darrere sempre que als seients de darrere hi viatgi un nen.

⚠ AVÍS: No deixeu mai un nen dins del Model X sense supervisió.

Classificació de l'índex de radiació ultraviolada

El sostre, els parabrises i les finestres del Model X ofereixen una protecció extraordinària contra els raigs ultraviolats. La puntuació dels components dels vidres és inferior a 2 en l'escala de l'índex de radiació ultraviolada. Consulteu les especificacions sobre l'índex de radiació ultraviolada de la vostra regió per obtenir més informació. Tot i això, continueu sent responsable de prendre les mesures necessàries per protegir-vos del sol.

Les viseres del Model X estan subjectades mitjançant imants. Per protegir els ocupants de la llum del sol que entra pel parabrisa, deixeu anar les viseres i gireu-les cap al retrovisor central fins que l'imant quedi ben encaixat. Quan la visera estigui subjecta amb l'imant, podeu ajustar-la i abaixar l'extensor per fer més ombra.

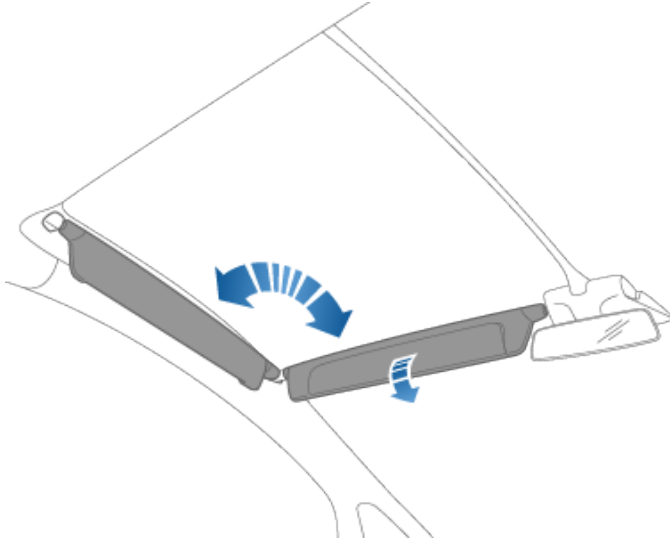

Per veure el mirall de cortesia, abaixeu l'extensor de la visera i obriu la tapa del mirall. Amb la tapa oberta, podreu veure el mirall amb els llums encesos.

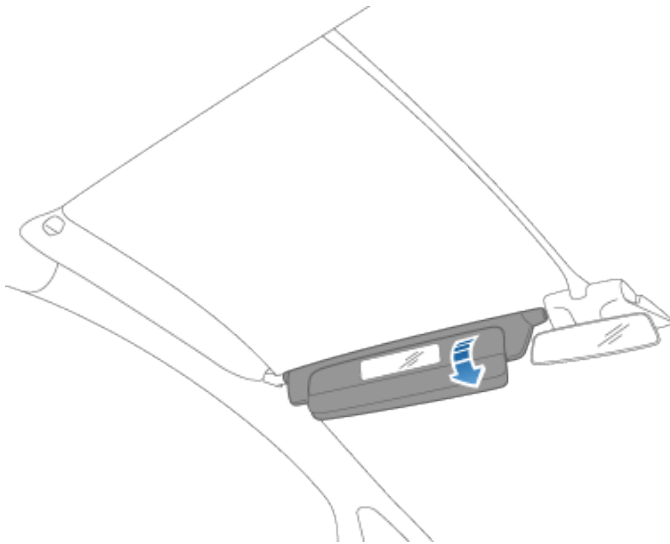

Per protegir els ocupants dels seients frontals de la llum solar que entra per la finestra lateral, abaixeu la visera i l'extensor de la visera.



Maleter de darrere

Obertura

Per obrir el maleter de darrere, assegureu-vos que el Model X estigui en posició P i seguiu un d'aquests passos:

- Toqueu **Controls** > **Trunk** a la pantalla tàctil.
- Premeu dos cops el botó del maleter de darrere a la clau intel·ligent.
- Toqueu el botó del maleter de darrere a l'aplicació mòbil.
- Premeu l'interruptor situat sota la maneta exterior del porta del maleter (s'ha de detectar una clau vàlida).

NOTA: Si **Entrada passiva** està desactivat, heu de fer servir una clau intel·ligent per desbloquejar el Model X i poder fer servir el botó per obrir la porta del maleter. Vegeu [Ús de la clau intel·ligent a la pàgina 20](#).

⚠ PRECAUCIÓ: Abans d'obrir porta del maleter en una àrea tancada (com ara un garatge), assegureu-vos que l'altura d'obertura del porta del maleter estigui correctament ajustada per evitar sostres o objectes penjats a una altura baixa (vegeu [Ajust de l'alçària d'obertura de la porta del maleter a la pàgina 30](#)).

Model X ha d'estar desbloquejat o detectar una clau per poder utilitzar l'interruptor que obre el porta del maleter.

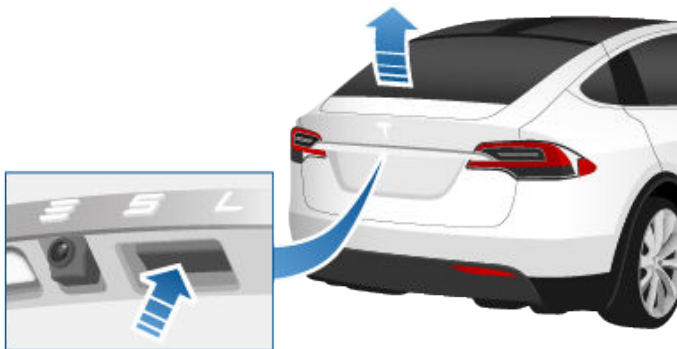

Quan una porta, maleter o porta del maleter estan oberts, al quadre de comandament es mostra el llum indicador de porta oberta. A la imatge del vostre Model X a la pantalla tàctil també es mostra el maleter obert.

Per aturar un porta del maleter mentre es mou, premeu un cop el botó del maleter de darrere a la clau intel·ligent. Si després premeu dos cops el botó del maleter de darrere, es tornarà a moure, però en el sentit contrari (sempre que no s'hagi obert o tancat completament abans d'aturar-la). Per exemple, si l'heu premut un cop per aturar la porta del maleter, quan el premeu dos cops, es tancarà.

NOTA: En situacions d'emergència, podeu anul·lar una ordre d'obertura o de tancament subjectant la porta del maleter per aturar-la al seu lloc.

Per obrir la porta del maleter des de dins del vehicle en el cas poc probable que el Model X no tingui energia elèctrica, vegeu [Obertura d'emergència del maleter des de l'interior a la pàgina 31](#).

Si el Model X detecta un sostre baix (per exemple, en un garatge), obre la porta del maleter (i les portes d'ala de gavina) a menys alçària, encara que no es detecti cap obstacle. Podeu anul·lar aquesta alçada aixecant-la més manualment. En fer-ho, la pantalla tàctil us indica que trieu si voleu que el maleter s'obri sempre fins aquesta posició més alta en aquesta ubicació, i des a la vostra preferència. Si trieu de fer-ho, la propera vegada que obriu la porta del maleter en aquesta ubicació, el Model X l'obrirà a l'alçada desada.

⚠ AVÍS: Abans d'obrir o tancar la porta del maleter, comproveu l'entorn (pareu atenció a la presència de persones i objectes). Tot i que la porta del maleter pot detectar obstacles, no pot detectar tots els objectes en tot moment. No us refieu que la porta del maleter detecti un obstacle quan s'obri o es tanqui. Heu de supervisar proactivament la porta del maleter per assegurar-vos que no col·lideixi amb cap persona o objecte. Altrament, es podrien produir danys o lesions.

Ajust de l'alçària d'obertura de la porta del maleter

Podeu ajustar l'alçària d'obertura de la porta del maleter perquè sigui més fàcil d'arribar-hi o perquè no topi amb objectes o sostres baixos (com ara la porta d'un garatge o un llum):

1. Obriu el maleter i, a continuació, abaixeu-ne o apugeu-ne la porta del maleter manualment a l'alçària d'obertura que vulgueu ajustar.
2. Manteniu premut el botó de la part inferior de la porta del maleter durant tres segons fins que escolteu un so de confirmació.



3. Per confirmar si l'heu configurada a l'alçària desitjada, tanqueu i torneu a obrir la porta del maleter.



⚠ PRECAUCIÓ: En funció de la configuració (com ara l'altura de la suspensió o la selecció de les rodes), la porta del maleter del vehicle pot obrir-se fins a aproximadament 2,5 metres. Ajusteu l'altura de la porta del maleter per evitar que entri en contacte amb sostres baixos o altres objectes.

⚠ AVÍS: Quan carregueu equipatge, tingueu sempre en compte la del vehicle Massa carregada màxima permesa tècnicament (TPMLM) (vegeu [Especificacions a la pàgina 235](#)). La TPMLM és el pes total màxim permès del vehicle incloent-hi tots els passatgers, líquids i equipatge.

Tancament

Per tancar la porta del maleter, feu una d'aquestes operacions:

- Toqueu **Controls > Maleter**.
- Premeu dos cops el botó del maleter del darrere a la clau intel·ligent.
- Premeu l'interruptor situat a la part inferior de la porta del maleter

Si la porta del maleter detecta un obstacle en tancar-se, deixa de moure's i emet dos senyals acústics. Retireu l'obstacle i torneu a provar de tancar-la.

Accés a l'àrea de càrrega

Assegureu tota la càrrega abans de moure el Model X i col·loqueu la càrrega més pesada al compartiment inferior del maleter.

Per accedir a l'àrea de càrrega de la part interior del maleter de darrere, feu pressió a la part rugosa de la nansa de la tapa de l'àrea de càrrega i estireu-la cap amunt. A continuació podeu ajustar la posició de la tapa de l'àrea de càrrega o retirar-la completament.



Obertura d'emergència del maleter des de l'interior

Un desbloqueig mecànic amb llum situat a l'interior del maleter de darrere us permet obrir el maleter des de dins si el Model X no té energia elèctrica. Aquest desbloqueig mecànic també permet que una persona que hagi quedat tancada a dins en pugui sortir.

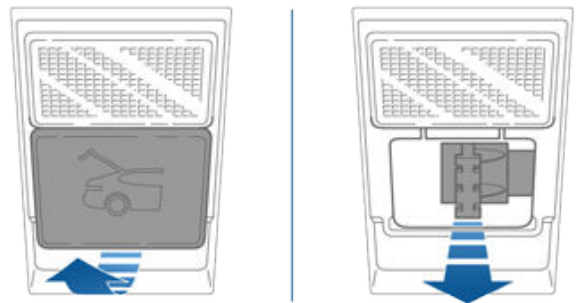

1. Retireu la coberta estirant amb molta força el cantó inferior cap a la vostra posició.
2. Estireu el cable per alliberar el pestell.
3. Empenyeu el maleter de darrere per obrir-lo.

NOTA: El botó brillarà durant unes hores després d'una breu exposició a la llum ambiental.

⚠ AVÍS: No permeteu que els nens juguin dins del maleter ni que s'hi quedin tancats a dins. Un nen sense lligar amb el cinturó podria patir lesions greus o fins i tot morir en cas d'accident. Si un nen es queda atrapat dins del vehicle, podria patir un cop de calor o fins i tot morir, sobretot si el control de climatització no està activat.

Límits de càrrega del maleter de darrere

Distribuiu el pes de la càrrega de la manera més uniforme possible entre el maleter de davant i el de darrere.

⚠ PRECAUCIÓ: No carregueu mai més de 80 kgal compartiment superior del maleter posterior o més de 285 lliures (130 kg) al compartiment inferior. Si ho feu, pot ser que es produeixin danys.



Maleter davanter

Obertura

Per obrir el maleter de davant, assegureu-vos que el Model X estigui en posició P i seguïu un d'aquests passos abans d'obrir el capó:

- Toqueu **Controls > Maleter davanter** a la pantalla tàctil.
- Premeu dos cops el botó del maleter de davant a la clau intel·ligent.
- Toqueu el botó del maleter de davant a l'aplicació mòbil.



Quan una porta o el maleter/porta del maleter estan oberts, al quadre de comandament es mostra el llum indicador de porta oberta. A la imatge del Model X que hi ha a la pantalla tàctil també es mostra el maleter davanter obert.

⚠️ AVÍS: Abans d'obrir o tancar el capó, és important comprovar que no hi hagi obstacles al seu voltant (objectes o persones). Altrament, es podrien produir danys o lesions greus.

Tancament

El capó del Model X no pesa prou per poder-se tancar pel seu propi pes, i si feu pressió a l'extrem frontal o a la part central del capó el podríeu malmetre.

Per tancar bé el capó:

1. Abaixeu el capó fins que toqui els pestells.
2. Poseu totes dues mans a la part frontal del capó als punts que s'indiquen (de color verd) i, tot seguit, feu pressió cap avall perquè els baldons quedin encaixats.
3. Mireu d'estirar amb cura cap amunt la vora del capó per assegurar-vos que està ben tancat.

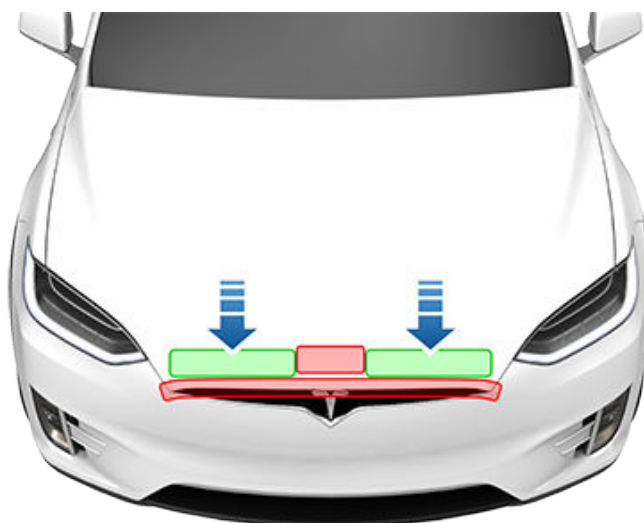

⚠️ PRECAUCIÓ: Per evitar danys:

- Feu pressió només a les zones de color verd. Si apliqueu pressió a les zones vermelles podeu malmetre el capó.
- No tanqueu el capó amb una sola mà. Si ho feu, tota la força es concentrarà en una sola àrea i pot ser que el capó es doblegui o abonyegui.
- No feu pressió a la vora frontal del capó. Si ho feu, pot ser que es doblegui.
- No deixeu anar el capó ni el tanqueu amb massa força.
- Per evitar ratllades, no tingueu res a les mans (claus). Les joies també poden provocar ratllades.

⚠️ AVÍS: Abans de començar a conduir, assegureu-vos que el capó estigui ben tancat; per fer-ho, mireu d'estirar amb cura cap amunt l'extrem frontal del capó per confirmar que no es mou. És responsabilitat del conductor assegurar-se que el maleter davanter estigui ben tancat abans de començar a conduir.

Si hi ha oberta una porta Falcon Wing o el maleter davanter i voleu sortir de la posició P, apareixerà una notificació a la pantalla tàctil que us demanarà que confirmeu la intenció d'iniciar la marxa. Les portes Falcon Wing es poden tancar automàticament quan comenceu a accelerar.

El maleter davanter es bloqueja en els casos següents:

- Quan bloquegeu el Model X mitjançant la pantalla tàctil, la clau o l'aplicació mòbil.
- Quan us allunyeu del Model X i us emporteu la clau (si el [Bloqueig de portes per allunyament a la pàgina 26](#) està activat).
- Quan el mode aparcacotxes està activat (vegeu [Mode Aparcacotxes a la pàgina 106](#)).



Límit de càrrega del maleter davanter

Distribuiu el pes de la càrrega de la manera més uniforme possible entre el maleter de davant i el de darrere.

- ⚠ PRECAUCIÓ:** No carregueu mai més de 136 kg al maleter de davant. Si ho feu, pot ser que es produeixin danys.
- ⚠ AVÍS:** Quan carregueu equipatge, tingueu sempre en compte la del vehicle Massa carregada màxima permesa tècnicament (TPMLM) (vegeu [Especificacions a la pàgina 235](#)). La TPMLM és el pes total màxim permès del vehicle incloent-hi tots els passatgers, líquids i equipatge.

Obertura d'emergència des de l'interior

El botó de desbloqueig interior il·luminat que hi ha al maleter davanter permet que una persona que hagi quedat tancada a dins en pugui sortir.

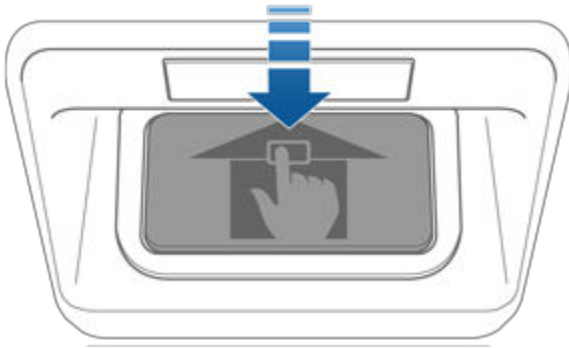

Premeu el botó d'obertura interior per desbloquejar el maleter frontal i, a continuació, obriu el capó estirant-lo cap amunt.

NOTA: El botó d'obertura interior brilla després d'una breu exposició a la llum ambiental.

- ⚠ AVÍS:** Cap persona hauria d'entrar a l'interior del maleter davanter. No tanqueu mai el maleter davanter amb una persona a l'interior.
- ⚠ AVÍS:** Cal anar en compte i mirar que els objectes que hi hagi a dins del maleter frontal no colpegin el botó d'obertura, perquè el capó es podria obrir accidentalment.



Ganterera

Per obrir la guantera, premeu l'interruptor situat al costat de la pantalla tàctil. La guantera es bloqueja si el Model X es bloqueja externament, fent servir la clau o el bloqueig en absència de clau. També es bloqueja quan el Model X està en mode Aparcacotxes (vegeu [Mode Aparcacotxes a la pàgina 106](#)). No es bloqueja si tanqueu el Model X mitjançant la icona de bloqueig de la barra d'estat de la pantalla tàctil.

Per a més seguretat de la guantera, toqueu **Controls > Seguretat > PIN de guantera** per establir un PIN de 4 dígits (vegeu [PIN de guantera a la pàgina 169](#)).

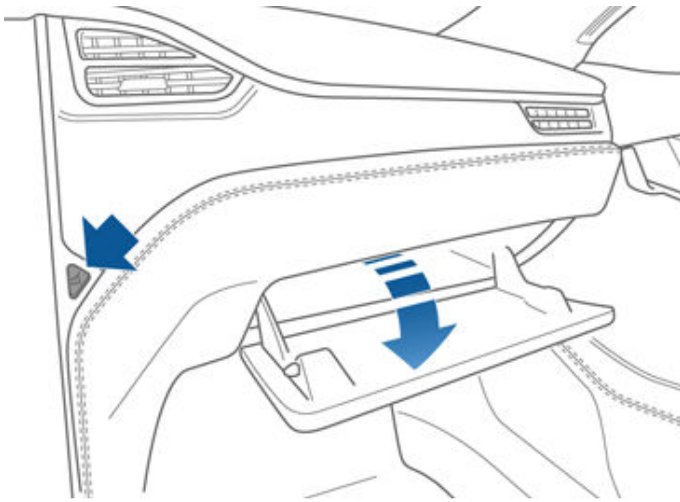

NOTA: Si deixeu la guantera oberta, al cap d'una estona se n'apagarà el llum.

⚠ AVÍS: Amb el vehicle en circulació, mantingueu la guantera tancada per evitar que un passatger pateixi lesions en cas de col·lisió o d'aturada brusca.



Portagots

Per fer sortir un portagots davanter, moveu el reposabraços cap enrere.

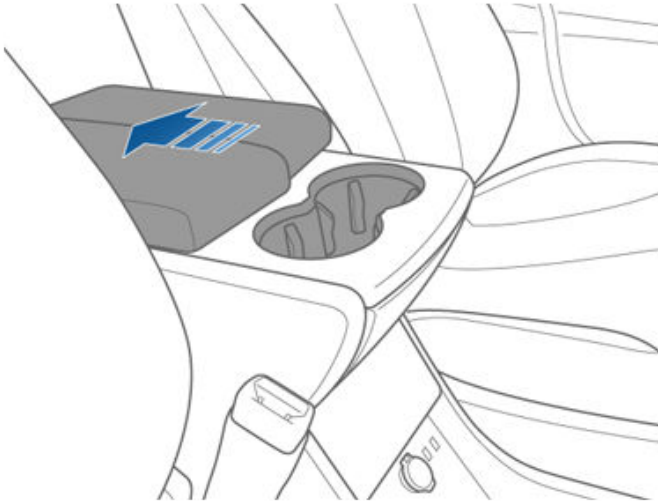

Per fer sortir els portagots posteriors (si estan disponibles), mantingueu premuda la tapa dels portagots de la part posterior de la consola central.

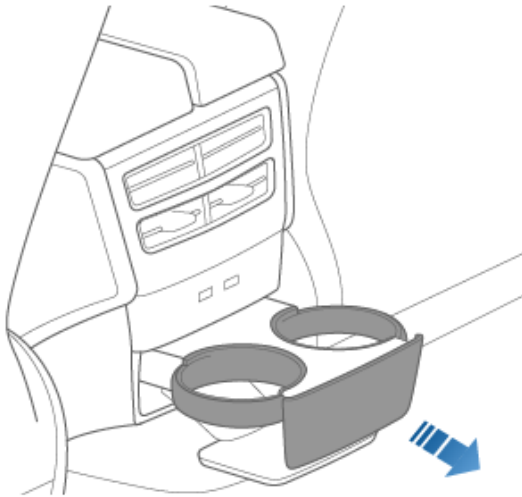



Seients de davant i de darrere

Ajustament dels seients de davant

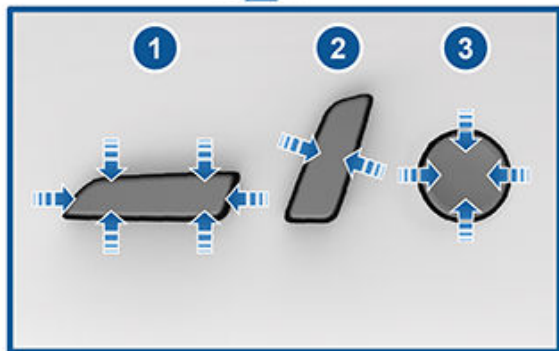

1. Desplaceu el seient cap endavant o cap enrere i ajusteu-ne l'alçada i la inclinació.
2. Ajusteu el respalller.
3. Ajusteu el suport lumbar.

⚠ AVÍS: Abans d'ajustar un seient davanter, mireu que no hi hagi cap obstacle (persones o objectes) al voltant del seient.

⚠ AVÍS: no ajusteu els seients mentre conduïu. Si ho feu, el risc de patir una col·lisió augmentarà.

⚠ AVÍS: Circular en un vehicle amb el respalller reclinat pot provocar lesions greus en cas de col·lisió, perquè podrieu lliscar per sota de la part per al maluc del cinturó o ésser empesos contra el cinturó de seguretat. Assegureu-vos que la inclinació màxima del seient sigui de com a màxim 30 graus amb el vehicle en moviment.

Posició de conducció correcta

El seient, el reposacaps, el cinturó de seguretat i els coixins de seguretat actuen de manera conjunta per maximitzar la vostra seguretat. Un ús correcte garanteix una major protecció.



Situeu el seient de manera que pugueu fer servir correctament el cinturó de seguretat, ahora que esteu al més lluny possible del coixí de seguretat davanter:

1. Asseieu-vos amb l'esquena dreta, els dos peus a terra i el respalller en posició recta.
2. Assegureu-vos que arribeu bé als pedals i que els braços us queden lleugerament flexionats quan subjecteu el volant. El pit ha de ser com a mínim a 25 cm de la part central de la tapa del coixí de seguretat.
3. Col·loqueu la part de l'espatlla del cinturó de seguretat a mitja distància entre el coll i l'espatlla. Ajusteu la part per al maluc del cinturó de seguretat de manera que passi per damunt del maluc, no de l'estómac.

Model X Els seients inclouen reposacaps integrats que no es poden ajustar ni desmuntar.



Ajustament dels seients d'una plaça de la segona fila

Un Model X equipat amb seients d'una plaça pot allotjar dos o tres passatgers a la segona fila, en funció de l'opció escollida en el moment de la compra. Aquests seients sempre es poden ajustar de dues maneres:

- Toqueu **Controls > Seients** a la pantalla tàctil. Manteniu premuda la icona associada al seient que voleu ajustar. Les icones de color blanc indiquen que el seient es pot moure en aquella direcció; les icones de color gris indiquen que el seient no es pot moure més enllà en aquella direcció.

NOTA: Els seients de davant es poden moure lleugerament cap endavant per permetre el desplaçament cap endavant dels seients de la segona fila.

- Feu servir els ajustaments manuals que es mostren tot seguit. A banda de moure el seient cap endavant/enrere, els ajustaments de seient manuals us permeten ajustar el respatller. Tot i que el control dels seients exteriors és en forma d'L i el control del seient central és circular, tots dos ofereixen les mateixes funcions.

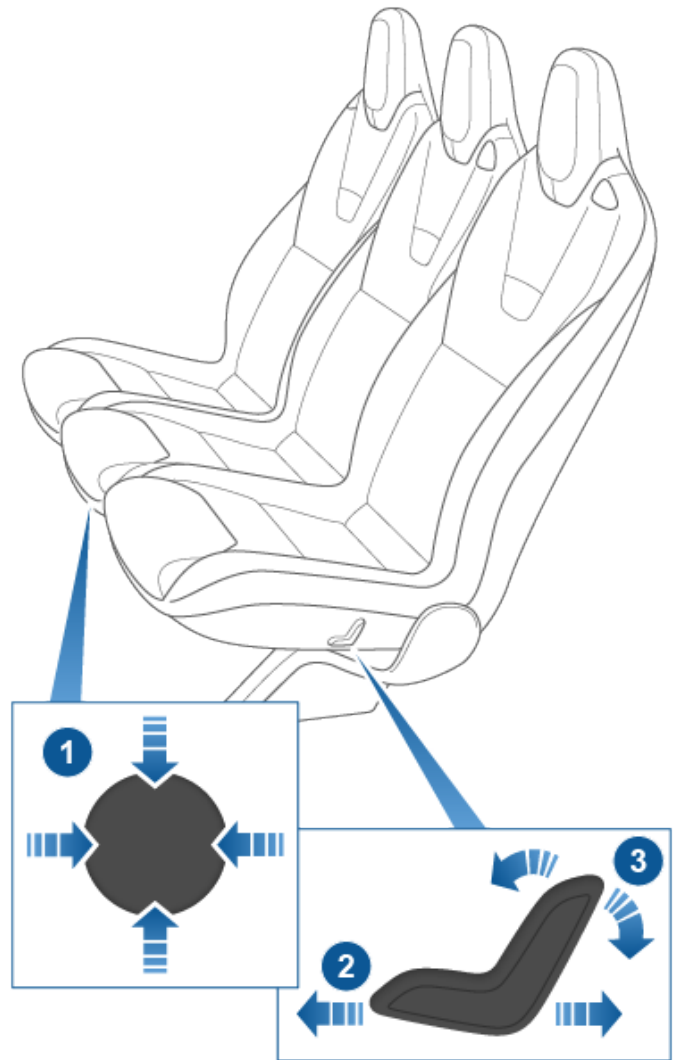

1. Moveu el seient cap endavant o cap endarrere (cap amunt o cap avall en el control) i ajusteu el respatller (cap a l'esquerra o ca a la dreta en el control).
2. Moveu el seient cap endavant/endarrere.
3. Ajusteu el respatller.

NOTA: Quan deixeu anar la palanca, el respatller queda fixat en la seva posició. Si un respatller no està bloquejat en la seva posició quan es posa una marxa, al quadre de comandament es mostra un avís per al respatller no bloquejat. Torneu a ajustar el respatller i assegureu-vos que quedi bloquejat en la seva posició.

⚠ AVÍS: Abans de conduir, assegureu-vos que el seient estigui bloquejat a la posició correcta. Pot ser que hàgiu d'estirar el seient cap endavant o cap enrere fins que quedi ben encaixat.



Seients de davant i de darrere

Ajustament dels respallers de la segona fila (seients de banc)

Si el Model X està equipat amb dues files de seients, als seients del banc de la segona fila hi poden seure fins a tres passatgers. Feu servir la palanca d'ajustament mecànic situada al costat del seient exterior per ajustar el respall dels seients. Un seient de banc està partit a 60/40, de manera que la palanca d'ajustament del costat esquerre mou els respallers dels seients central i de l'esquerra, mentre que la palanca de la dreta mou només el respall del seient de la dreta. Estireu la palanca i manteniu-la en aquesta posició mentre moveu el respall a la posició desitjada i, després, deixeu anar la palanca. Quan torneu a deixar el respall del seient en posició vertical, mireu de moure'l cap endavant o cap enrere per assegurar-vos que estigui ben fixat.



⚠️ AVÍS: Circular en un vehicle amb el respall reclinat pot provocar lesions greus en cas de col·lisió, perquè podríeu lliscar per sota de la part per al maluc del cinturó o ésser empesos contra el cinturó de seguretat. Assegureu-vos que la inclinació màxima dels respallers dels seients ocupats sigui de com a màxim 30 graus amb el vehicle en moviment.

Abatiment dels respallers de la segona fila (seients de banc)

Els respallers dels seients de banc de la segona fila es poden abatre del tot cap endavant; d'aquesta manera, queden completament plans i s'optimitza l'espai de càrrega. Estireu cap amunt la palanca mecànica que hi ha al costat de cada seient lateral (la mateixa palanca que feu servir per reclinar els seients, com s'ha descrit més amunt) i, després, empenyeu el respall del seient del tot cap endavant. Els seients de banc estan partits a 60/40, per tant, la palanca d'ajustament del costat esquerre plega els respallers dels seients central i de l'esquerra, mentre que la palanca de la dreta plega només el respall del seient de la dreta.

NOTA: Abans de plegar els seients del tot cap endavant, retireu tots els objectes que hi hagi a sobre i a l'espai per als peus. Perquè els respallers es puguin abatre del tot, pot ser que hàgiu d'avançar els seients davanters.

⚠️ PRECAUCIÓ: Abans de plegar els seients del tot, assegureu-vos que el cinturó de seguretat estigui desconnectat i que no quedi cap objecte als seients.

Desplaçament dels seients de banc de la segona fila

NOTA: Els seients de banc dels vehicles de set places són els únics que es poden desplaçar cap endavant i cap enrere. Els seients de banc dels vehicles de cinc places són fixes.

Feu servir la palanca mecànica que hi ha a sota dels seients laterals per desplaçar els seients de la segona fila cap endavant o cap enrere. Els seients de banc estan partits a 60/40, per tant, la palanca del costat esquerre desplaça els seients central i de l'esquerra, mentre que la palanca de la dreta desplaça només el seient de la dreta. Manteniu la palanca estirada cap amunt mentre desplaçeu el seient cap endavant o cap enrere. Deixeu anar la palanca quan el seient arribi a la posició desitjada.



NOTA: La posició dels seients de banc només es pot modificar mitjançant les palanques mecàniques. No podeu fer servir la pantalla tàctil per fer-ho.

Accés als seients de la tercera fila (si n'hi ha) - Seients d'una plaça

El respall de cada seient lateral d'una plaça de la segona fila té un botó. Aquest botó facilita l'accés als seients de la tercera fila. Toqueu **Controls > Seients > Entrada fàcil** i indiqueu com ha de funcionar aquest botó:

- **ON:** permet inclinar i desplaçar cap endavant el seient lateral corresponent, i el seient central una mica cap endavant, amb **una sola pulsació** del botó.



- **OFF:** aquesta és la configuració recomanada si hi ha un seient infantil instal·lat a la segona fila; en aquest cas, cal mantenir **premut** el botó per desplaçar cap endavant els seients de la segona fila.

Després de fer servir el botó per accedir als seients de la tercera fila, premeu aquest botó una altra vegada per tornar a deixar els seients en la seva posició normal.



- **AVÍS:** Per a vehicles amb seients a la tercera fila, no feu servir el botó d'accés a la tercera fila que hi ha al respall del seient lateral de la segona fila si hi ha un nen petit assegut a la segona fila. En fer servir aquest botó, els seients s'inclinen i es desplacen cap endavant i poden comprimir l'ocupant. No espereu que el Model X reconegui o acomodi els ocupants que hi hagi al vehicle mentre feu servir aquest botó. Feu servir aquest botó només si els seients de la segona fila no estan ocupats.

Indicacions per fer servir el botó d'accés a la tercera fila:

- Si un dels seients davanters està situat de tal manera que el seient de la segona fila hi xocarà en una operació d'entrada fàcil, es mourà automàticament cap endavant per deixar prou espai per al desplaçament cap endavant del seient d'una plaça de la segona fila.
- El moviment cap endavant dels seients d'una plaça de la segona fila es cancel·la si un ocupant ajusta un seient de la segona fila mentre s'està movent.
- Si un seient lateral s'inclina cap endavant després de prémer el botó, el seu respall torna a la posició cap endavant i segurament s'haurà de tornar a ajustar de manera que sigui còmode.

- **AVÍS:** Feu servir el botó per accedir als seients de la tercera fila **NOMÉS** si no hi ha ningú als seients de la segona fila. No espereu que el Model X reconegui o acomodi els ocupants que hi hagi al vehicle mentre feu servir el botó.

- **AVÍS:** Assegureu-vos sempre que el seient estigui bloquejat en la seva posició abans de començar a circular. En cas contrari, augmentarà el risc de lesions o fins i tot de mort en cas de col·lisió.

Accés als seients de la tercera fila (si n'hi ha) - Seients tipus banc

El respall de cada seient lateral de banc de la segona fila té un botó. Aquest botó facilita l'accés als seients de la tercera fila. Premeu i deixeu anar el botó del seient lateral esquerre per inclinar i moure cap endavant els seients esquerre i central combinats. Premeu i deixeu anar el botó del seient lateral dret per inclinar i moure cap endavant el seient de la dreta.



- **AVÍS:** Per a vehicles amb seients a la tercera fila, no feu servir el botó d'accés a la tercera fila que hi ha al respall del seient lateral tipus banc de la segona fila si hi ha un nen petit assegut a la segona fila. El botó permet desplaçar els seients esquerra i central combinats cap endavant i poden comprimir l'ocupant. Feu servir aquest botó només si els seients de la segona fila no estan ocupats. Abans de començar a circular, assegureu-vos que el seient i el respall estiguin ben fixats.

En alguns casos, com ara si aparqueu en una baixada o si la tapisseria afecta el moviment dels seients de banc, després de prémer el botó pot ser que els seients de banc no es moguin del tot cap endavant i que hàgiu d'empenyer els seients cap endavant suaument fins que arribin al final de la guia.

- **AVÍS:** Després de fer servir el botó per accedir als seients de la tercera fila, torneu a col·locar els seients a la posició correcta per seure, i empenyeu-los cap endavant i cap enrere per assegurar-vos que quedin ben fixats. En cas contrari, augmentarà el risc de lesions o fins i tot de mort en cas de col·lisió.



Seients de davant i de darrere

⚠️ AVÍS: El seient ha d'estar ben encaixat abans de començar a conduir. Tireu el seient cap endavant o cap enrere fins que sentiu el clic que indica que està ben encaixat.

Abatiment i pujada dels respallers dels seients de la tercera fila (si escau)

Per abatre un seient de la tercera fila, premeu el botó situat a la part superior externa del seient. El botó té dues posicions.



1. Plegueu el reposacaps ajustable cap endavant.
2. Plegueu el respall del seient cap endavant.

Per elevar els seients, manteniu premut el botó de l'angle superior extern del seient i, a continuació, estireu el seient cap amunt fins que encaixi al seu lloc. Mireu d'empènyer el respall del seient cap endavant per assegurar-vos que estigui fixat a la posició vertical.

NOTA: Abans d'abatre els respallers dels seients de la tercera fila, retireu tots els objectes que hi hagi a sobre i a l'espai per als peus. Perquè els respallers es puguin abatre del tot, pot ser que hàgiu d'avançar els seients de la segona fila.

NOTA: Si conduïu amb els respallers dels seients de la tercera fila plegats, pot ser que sentiu més soroll o vibració de la part posterior del vehicle (maleter, suspensió, etc.).

⚠️ PRECAUCIÓ: Abans de plegar els seients del tot, assegureu-vos que el cinturó de seguretat estigui desconnectat i que no quedi cap objecte als seients.

⚠️ AVÍS: Assegureu-vos que els seients i els respallers queden bloquejats en posició vertical abans de conduir. En cas contrari, augmentarà el risc de lesions o fins i tot de mort en cas de col·lisió.

Calefactors del seient

Els seients del davant poden funcionar en tres nivells diferents, del nivell 3 (màxim) al nivell 1 (mínim). Per fer servir la calefacció dels seients, vegeu [Accionar els controls del climatitzador a la pàgina 177](#).

Si el Model X té el paquet per a climes freds, també podeu controlar la calefacció dels seients posteriors, els desglaçadors dels eixugaparabrises i els broquets de l'eixugaparabrises tocant els controls del climatitzador a la pantalla tàctil.

⚠️ AVÍS: Per tal d'evitar cremades com a conseqüència d'un ús perllongat, les persones que pateixin una neuropatia perifèrica o tinguin limitada la capacitat per sentir dolor a causa de diabetis, de l'edat, de lesions neurològiques o per un altre motiu, hauran d'anar en compte a l'hora de fer servir la calefacció dels seients i el sistema de control del climatitzador.

Fundes dels seients

⚠️ AVÍS: No feu servir fundes de seients en un seient equipat amb un coixí de seguretat integrat al seient (vegeu [Posició dels coixins de seguretat a la pàgina 64](#)). Si ho feu, en cas de col·lisió podríeu impedir l'activació dels coixins de seguretat laterals integrats al seient. A més, si el vehicle té un sistema de detecció d'ocupació que es fa servir per determinar l'estat del coixí de seguretat davanter de l'acompanyant, les fundes dels seients poden interferir amb aquest sistema.



Ús dels cinturons de seguretat

La manera més efectiva de protegir els ocupants en cas de col·lisió és mitjançant els cinturons de seguretat i els seients de protecció per a nens. Per això és obligatori per llei l'ús del cinturó de seguretat a la majoria dels països.

Tots els seients estan equipats amb cinturons de seguretat de tres ancoratges amb rodet retractor. Els cinturons amb retractor es tensen automàticament per permetre que els ocupants es puguin moure lliurement durant la conducció normal.

El rodet del cinturó de seguretat es tensa o bloqueja automàticament per evitar el moviment dels ocupants en cas que el Model X experimenti una força associada a una acceleració, frenada o gir bruscos, o bé l'impacte d'una col·lisió.

Recordatoris del cinturó de seguretat



El recordatori del cinturó de seguretat del quadre de comandament us avisa que el cinturó de seguretat d'un seient de conductor o de passatger ocupat no està cordat. Si tots els ocupants tenen el cinturó de seguretat cordat i el recordatori continua encès, s'han de tornar a cordar els cinturons per assegurar-se que estiguin ben cordats. Retireu també qualsevol objecte pesat (com ara un maletí) dels seients desocupats. Si el llum de recordatori continua encès, programeu una cita amb el servei tècnic i no utilitzeu el seient fins que es resolgui el problema.

AVÍS: Els passatgers adults s'han de cordar els cinturons de seguretat en tots els seients.

NOTA: A les regions on la normativa exigeix recordatoris sobre el cinturó de seguretat als seients posteriors, aquests recordatoris no es poden inhabilitar. Per cancel·lar el recordatori en un seient desocupat on es detecta un objecte, heu de posar el cinturó de seguretat o treure l'objecte.

Procediment per cordar un cinturó de seguretat

1. Assegureu-vos que el seient estigui en la posició correcta. Vegeu (vegeu [Posició de conducció correcta a la pàgina 36](#)) per obtenir detalls sobre la posició correcta del seient del conductor.
2. Estireu el cinturó de seguretat suaument i assegureu-vos que quedi pla sobre la pelvis i el tors, i que passi per sobre la clavícula, entre el coll i l'espatlla. Assegureu-vos que el cinturó de seguretat estigui ben col·locat i no s'hagi doblat. No seieu mai sobre el cinturó ni sobre cap component del cinturó.

AVÍS: Si el cinturó està mal col·locat o doblat, pot provocar danys i interferir amb el funcionament del sistema de subjecció.

3. Inserir el passador a la sivella i pressioneu fins que senti un clic, que indica que ha quedat bloquejat.

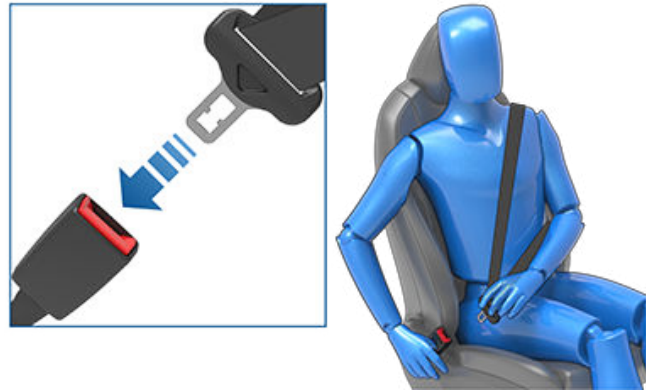

4. Estireu el cinturó de seguretat per assegurar-vos que hagi quedat ben ajustat.
5. Estireu la part diagonal del cinturó de seguretat cap al rodet per eliminar qualsevol excés de distensió.

Procediment per ajustar l'alçària de l'ancoratge de l'espatlla

Model X està equipat amb un ancoratge d'espatlla ajustable per a cada seient davanter per tal de garantir que el cinturó de seguretat es pugui posar bé. El cinturó de seguretat ha de quedar pla pel damunt de la part central de la clavícula mentre esteu en la posició de conducció correcta (vegeu [Posició de conducció correcta a la pàgina 36](#)). Ajusteu l'alçària de l'ancoratge de l'espatlla si el cinturó de seguretat no està ben col·locat:

1. Mantingueu premut un botó de l'ancoratge de l'espatlla per deixar anar el mecanisme de bloqueig.
2. Mentre manteniu premut el botó, moveu l'ancoratge de l'espatlla cap amunt o cap avall segons sigui necessari per col·locar el cinturó de seguretat correctament.

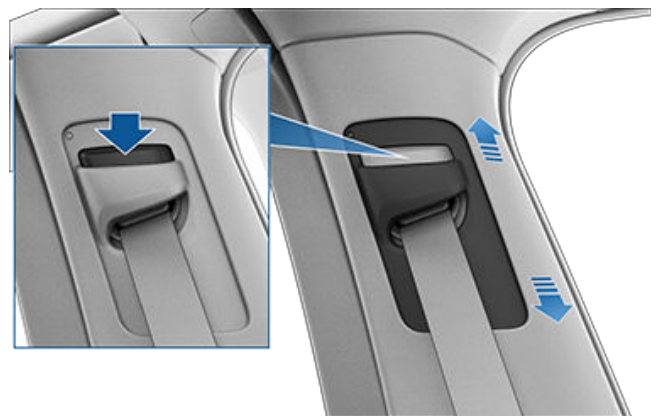

3. Deixeu anar el botó de l'ancoratge de l'espatlla perquè quedi blocat.
4. Sense prémer el botó, estireu la cingla del cinturó de seguretat i proveu de desplaçar l'ancoratge de l'espatlla cap avall per comprovar que està bloquejat.



Cinturons de seguretat

⚠️ AVÍS: Abans de començar a conduir, assegureu-vos que el cinturó de seguretat estigui ben posat i que l'ancoratge de l'espatlla estigui blocat. Si circuleu en cotxe amb el cinturó de seguretat mal posat o amb l'ancoratge d'espatlla sense bloquejar, pot ser que l'efectivitat del cinturó de seguretat disminueixi en cas de col·lisió.

Procediment per descordar un cinturó de seguretat

Subjecteu el cinturó de seguretat a prop de la sivella per evitar que es reculli massa ràpid i, a continuació, pressioneu el botó de la sivella. El cinturó de seguretat es recollirà automàticament. Assegureu-vos que no hi hagi cap obstrucció que impedeixi que el cinturó de seguretat es reculli del tot. No hauria de quedar cap part sense recollir. Si un cinturó de seguretat no es recull del tot, programeu una cita de servei tècnic.

Ús del cinturó de seguretat durant l'embaràs

No col·loqueu les parts per a l'espatlla o el maluc del cinturó de seguretat sobre la regió abdominal. Col·loqueu la part per al maluc com més avall millor de manera que no creui la cintura, sinó el maluc. Col·loqueu la part per a l'espatlla creuant el pit i cap al costat de l'abdomen. Consulteu el vostre metge per obtenir instruccions específiques.



⚠️ AVÍS: Si el cinturó no es còmode, ajusteu la posició del seient en lloc de posar-vos el cinturó de manera incorrecta.

⚠️ AVÍS: No col·loqueu mai res entre el cos i el cinturó de seguretat per amortir l'impacte en cas de col·lisió.

Pretensors del cinturó de seguretat

Els cinturons de seguretat de davant disposen de pretensors que funcionen conjuntament amb els coixins de seguretat en cas de col·lisió. Els pretensors recullen automàticament tant l'ancoratge inferior com la cingla superior de l'espatlla del cinturó de seguretat, de manera que es redueix la distensió a la part del maluc i la part diagonal dels cinturons de seguretat, la qual cosa redueix el moviment cap endavant de l'ocupant.



El fet que els pretensors i els coixins de seguretat no s'hagin activat en un impacte no significa que estiguin avariats. Normalment significa que no s'ha produït la força necessària per activar-los.

Els seients laterals de la segona fila tenen un pretensor a la zona de l'espatlla per retreure la cingla del cinturó de seguretat i reduir el moviment cap endavant de l'ocupant.

⚠️ AVÍS: No doblegueu el conjunt del pretensor, no us assegueu a sobre ni hi interfereu. Si ho feu, pot ser que es produeixin danys que interferiran amb el funcionament correcte del sistema de cinturons de seguretat.

⚠️ AVÍS: Si s'han activat, els pretensors del cinturó de seguretat s'han de substituir. Si el vehicle s'ha vist implicat en una col·lisió, porteu-lo a revisar-ne els coixins de seguretat, els pretensors dels cinturons de seguretat i qualsevol component associat, i substituir-los en cas necessari.

Comprovació dels cinturons de seguretat

Per confirmar que els cinturons de seguretat funcionen correctament, feu aquestes comprovacions a cadascun.

















1. Amb el cinturó de seguretat cordat, feu una estrebada forta a la cingla més propera a la sivella. La sivella hauria de romandre ben ajustada.
2. Amb el cinturó de seguretat cordat, feu una estrebada forta i ràpida a la cingla més propera a la porta. La fixació permanent del cinturó de seguretat hauria de romandre ben ajustada. No intenteu mai eliminar aquesta fixació.
3. Amb el cinturó de seguretat descordat, desplegueu la cingla fins al límit. Comproveu que no hi ha obstacles durant el desplegament i verifiqueu que la cingla no estigui desgastada ni danyada. Deixeu que la cingla es reculli i observeu que ho fa sense problemes i del tot.
4. Amb la cingla a mig desplegar, subjecteu la placa de la llengüeta i estireu-la ràpidament. El mecanisme hauria de bloquejar-se automàticament i evitar que es desplegui més.

Si un cinturó de seguretat falla en una d'aquestes comprovacions, repareu-lo immediatament. No permeteu que els ocupants s'asseguin en un seient amb un cinturó de seguretat avariats.

Per obtenir informació sobre la neteja dels cinturons de seguretat, vegeu [Cinturons de seguretat a la pàgina 225](#).

Advertiments del cinturó de seguretat

-  **AVÍS:** Tots els ocupants han de portar posat el cinturó de seguretat en tot moment, fins i tot en un trajecte curt. En cas contrari, augmentarà el risc de lesions o fins i tot de mort en cas de col·lisió.
-  **AVÍS:** Lligueu els nens petits en un seient infantil adequat com es descriu al Manual del propietari. Seguiu sempre les instruccions del fabricant del seient de seguretat per a nens durant la instal·lació.
-  **AVÍS:** Assegureu-vos que tots els ocupants portin el cinturó de seguretat ben col·locat. En cas de no col·locar bé el cinturó de seguretat, augmentarà el risc de lesions o fins i tot de mort en cas de col·lisió.
-  **AVÍS:** No seieu mai sobre cap component del cinturó de seguretat. Fer-ho pot causar danys o un desplegament inadequat dels equips de seguretat.
-  **AVÍS:** Quan tingueu posat el cinturó de seguretat, no porteu elements punxeguts, fràgils o durs a la roba, com ara bolígrafs, claus, ulleres, etc. La pressió que el cinturó de seguretat exerceix sobre aquests elements podria causar lesions o ferides.
-  **AVÍS:** Els cinturons de seguretat s'han de fer servir sense retorçar la cingla per enlloc.
-  **AVÍS:** Cada ocupant ha de fer servir únicament un cinturó de seguretat. És perillós subjectar amb un cinturó de seguretat un nen que viatgi a la falda d'un ocupant.
-  **AVÍS:** Els cinturons de seguretat que hagin estat cordats durant una col·lisió els ha de revisar i substituir Tesla o un centre de reparacions qualificat, encara que els danys que hagi pogut patir el conjunt no siguin evidents.

-  **AVÍS:** Si els cinturons de seguretat mostren indicis de desgast o si tenen talls o danys de qualsevol tipus, s'han de substituir immediatament.
-  **AVÍS:** Procureu no tacar els components del cinturó de seguretat amb productes químics, líquids, grava, fang o productes de neteja. Si un cinturó de seguretat no es recull o el passador no entra a la sivella, s'ha de substituir immediatament. Feu servir l'aplicació mòbil per programar una cita de servei.
-  **AVÍS:** No en modifiqueu ni hi afegiu res que pugui impedir que el mecanisme del cinturó de seguretat redueixi la distensió o que el cinturó de seguretat es pugui ajustar per eliminar la distensió. Un cinturó de seguretat amb distensió redueix molt la protecció dels ocupants.
-  **AVÍS:** No efectueu modificacions que puguin alterar el funcionament del cinturó de seguretat; altrament, el cinturó de seguretat podria deixar de funcionar.
-  **AVÍS:** No utilitzeu productes de comoditat i confort comercials que s'adhereixin als cinturons de seguretat.
-  **AVÍS:** Els cinturons de seguretat han de romandre completament recollits i no han de quedar penjant quan no s'estiguin fent servir. Si un cinturó de seguretat no es recull del tot, programeu una cita de servei tècnic.
-  **AVÍS:** El sistema de cinturons de seguretat no té peces reparables per l'usuari i pot contenir pirotècnia. No desmunteu, traieu ni substituïu components.



El coixí de seguretat davanter de l'acompanyant ha d'estar desactivat

⚠ AVÍS: Si a la vostra zona està permès asseure un nen petit al seient de l'acompanyant davanter, no asseieu mai cap nen en aquest seient si el coixí de seguretat davanter de l'acompanyant està activat. Assegureu-vos sempre que el coixí de seguretat estigui desactivat (vegeu [Coixins de seguretat a la pàgina 64](#)).

Vegeu l'etiqueta següent situada a les viseres:



Per inhabilitar el coixí de seguretat davanter de l'acompanyant, primer assegureu-vos que el vehicle tingui posada la marxa d'aparcament (Park). A continuació, toqueu **Controls > Seguretat > Airbag passatger davanter** (vegeu [Coixins de seguretat a la pàgina 64](#)).

L'estat del coixí de seguretat davanter de l'acompanyant es mostra a la cantonada de la pantalla tàctil:



Si conduïu amb un nen assegut al seient de l'acompanyant davanter (si està permès), comproveu sempre l'estat del coixí de seguretat davanter de l'acompanyant per confirmar que està desactivat.



Per protegir un adult que ocupi més tard el seient de l'acompanyant davanter, comproveu sempre que el coixí de seguretat davanter de l'acompanyant estigui activat.

⚠ AVÍS: És responsabilitat del conductor confirmar que el coixí de seguretat davanter de l'acompanyant està desactivat quan un nen viatja al seient de l'acompanyant davanter. Si el coixí de seguretat davanter de l'acompanyant no s'inhabilita amb un seient infantil en posició, col·loqueu el sistema de subjecció infantil al seient posterior i utilitzeu l'app mòbil per programar una cita de servei immediatament.

Adequació i ajustament de sistemes de subjecció infantils

Tots els cinturons de seguretat del Model X estan dissenyats per a adults. Si hi han de seure bebès i infants, cal:

- Utilitzar un sistema de subjecció infantil adequat per a l'edat, el pes o la mida del nen (vegeu [Sistemes de subjecció infantil recomanats a la pàgina 45](#)).
- Utilitzar un sistema de subjecció infantil adequat per a la posició de seient específica al Model X. Per obtenir informació detallada sobre quin tipus de sistema de subjecció infantil es pot utilitzar a cadascun dels seients d'acompanyant, vegeu [Seient de l'acompanyant davanter a la pàgina 47](#), [Seients laterals de la segona fila \(seients tipus banc\) a la pàgina 49](#) o [Seients laterals de la segona fila \(seients d'una sola plaça\) a la pàgina 51](#), [Seient central de la segona fila a la pàgina 53](#) i [Seients de la tercera fila a la pàgina 55](#).
- Instal·lar correctament el sistema de subjecció infantil d'acord amb les instruccions del fabricant (vegeu [Instal·lació de sistemes de subjecció infantil basats en cinturó a la pàgina 57](#) i [Instal·lació de sistemes de subjecció infantil ISOFIX a la pàgina 57](#) per obtenir indicacions generals).

NOTA: Quan instal·leu un sistema de subjecció infantil, heu de cordar també el cinturó de seguretat per silenciar l'avisador acústic del cinturó de seguretat.

⚠ AVÍS: Si el vostre Model X està equipat amb seients d'una sola plaça a la segona fila, desactiveu **Entrada fàcil** a la tercera fila si instal·leu un seient infantil a la segona fila (vegeu [Accés als seients de la tercera fila \(si n'hi ha\) - Seients d'una plaça a la pàgina 38](#)).



- ⚠️ AVÍS:** Si el vostre Model X està equipat amb seients tipus banc, desactiveu **Entrada fàcil** a la primera fila si instal·leu un seient infantil a la segona fila (vegeu [Accés als seients de la tercera fila \(si n'hi ha\) - Seients tipus banc a la pàgina 39](#)).
- ⚠️ AVÍS:** Abans de començar a circular, però després d'instal·lar un seient infantil a la segona fila, assegureu-vos que no es mostri cap advertiment de "seient desbloquejat" a la pantalla tàctil ni al quadre de comandament. Aquest advertiment indica que el seient no és segur per a un ocupant perquè no està en la posició bloquejada i segura. Si es mostra el missatge d'advertiment a la pantalla tàctil o al quadre de comandament, moveu una mica el seient o el respall cap endavant o cap enrere fins que quedi ben fixat i el missatge desaparegui.

Sistemes de subjecció infantil recomanats

A la taula següent, Tesla proporciona els sistemes de subjecció infantil recomanats segons el grup de pes del nen (segons es defineix a ECE R44 "Prescripcions uniformes relatives a l'homologació de dispositius de retenció de nens ocupants de vehicles de motor"). Si bé tots els grups de pes poden ocupar qualsevol seient de passatger del Model X, el tipus de sistema de subjecció infantil que es pot utilitzar a cada posició de seient pot variar. Per exemple, al seient central del darrere només s'hi poden utilitzar sistemes de subjecció infantil amb cinturó (segons es defineix a [Dos mètodes d'instal·lació a la pàgina 46](#)).

Estatura*	Grup de pes**	Pes del nen	Recomanació de Tesla
-	Grup 0+	Fins a 13 kg	Maxi-Cosi CabrioFix amb Easybase2, FamilyFix o EasyFix
45-105 cm	-	-	Maxi-Cosi Pearl 360 amb Familyfix 360
-	Grup I	De 9 a 18 kg	Britax Römer DUO PLUS
-	Grup II	De 15 a 25 kg	Britax Römer KIDFIX ² R
100-150 cm	-	-	Britax Römer KIDFIX I-Size
-	Grup III	De 22 a 36 kg	Britax KIDFIX ² R, Peg Perego Viaggio 2-3 Shuttle base

* per R129 CRS indicat pel fabricant
 ** per R44 CRS

Britax Römer Kidfix i-Size

Quan utilitzeu el sistema de retenció infantil Britax Römer Kidfix i-Size, tal com recomana Tesla per a nens de 76 a 150 cm, també heu d'utilitzar Britax SecureGuard. Quan utilitzeu el Britax SecureGuard, mantingueu el cinturó de la falda pla sobre els malucs de l'infant. No poseu el cinturó sota el SecureGuard. Per obtenir més informació, consulteu les instruccions proporcionades per Britax.



Seients de seguretat infantils

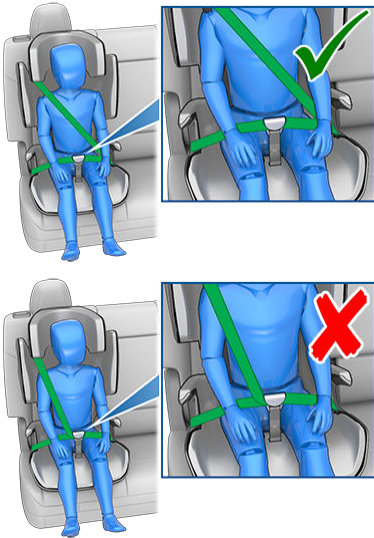

Transport de nens grans

Si un nen és massa gran per viatjar en un sistema de subjecció infantil, però massa petit per fer servir els cinturons de seguretat normals, feu servir un seient elevador adequat per a l'edat i la mida del nen. Si s'utilitza i s'instal·la un seient elevador, cal seguir sempre les instruccions facilitades pel fabricant.

Dos mètodes d'instal·lació

NOTA: Sempre que instal·leu un sistema de subjecció infantil, seguieu les instruccions facilitades pel fabricant del sistema de subjecció infantil.

Entre moltes altres variants, es poden diferenciar dos tipus generals de sistemes de subjecció infantil segons la manera com es fixen al seient:

- Basats en cinturó, que es fixen amb els cinturons dels seients del vehicle (vegeu [Instal·lació de sistemes de subjecció infantil basats en cinturó a la pàgina 57](#)).
- ISOFIX/i-Size: es fixen en barres d'ancoratge integrades als seients del vehicle (vegeu [Instal·lació de sistemes de subjecció infantil ISOFIX a la pàgina 57](#)).

Alguns sistemes de subjecció infantil es poden instal·lar de qualsevol de les dues maneres. Consulteu les instruccions facilitades pel fabricant del sistema de subjecció infantil per determinar quin mètode d'instal·lació cal utilitzar i obtenir instruccions detallades d'instal·lació.

Al Model X, els sistemes de subjecció infantil basats en cinturó es poden instal·lar a qualsevol seient i els sistemes ISOFIX/i-Size es poden instal·lar a qualsevol dels seients laterals de la segona fila. Els detalls concrets sobre el tipus de sistema de subjecció infantil que es pot utilitzar a cada seient s'ofereixen a continuació.

NOTA: ISOFIX i i-Size són estàndards internacionals per a ancoratges integrats utilitzats als vehicles de passatgers per fixar-hi seients de seguretat infantils.

⚠ AVÍS: No utilitzeu ancoratges ISOFIX/i-Size amb sistema de subjecció infantil o seients elevadors que tinguin un cinturó de seguretat integral si el pes combinat del nen i el sistema de subjecció infantil és superior a 33 kg.



Seient de l'acompanyant davanter

- ⚠ AVÍS:** Eviteu sempre que els nens viatgin al seient de l'acompanyant davanter si el coixí de seguretat davanter de l'acompanyant està activat. Si ho feu, podríeu exposar-lo a un risc de lesions greus o fins i tot mortals.
- ⚠ AVÍS:** Per instal·lar un sistema de subjecció infantil basat en cinturó al seient davanter, heu d'aixecar el seient fins a la posició de mitja alçada (aixequeu-lo uns 3 cm).

NOTA: El seient de l'acompanyant davanter no està equipat amb barres d'ancoratge inferiors per permetre la instal·lació de sistemes de subjecció infantil ISOFIX. El seient de l'acompanyant davanter tampoc no té cap ancoratge superior.



Quan el coixí de seguretat davanter de l'acompanyant està desactivat i la base del seient està mig aixecada, els bebès i infants poden ocupar el seient de l'acompanyant davanter utilitzant els dos tipus de sistemes de subjecció infantil següents basats en cinturó:



Seients de seguretat infantils

- Orientat cap endavant, universal.
- Orientat cap enrere, universal.

Grup de pes	Pes del nen	Coixí de seguretat davanter de l'acompanyant activat	Coixí de seguretat davanter de l'acompanyant desactivat
Grup 0	Fins a 10 kg	No permès	Permès
Grup 0+	Fins a 13 kg	No permès	Permès
Grup I	De 9 a 18 kg	No permès	Permès
Grup II	De 15 a 25 kg	No permès	Permès
Grup III	De 22 a 36 kg	No permès	Permès



Seients laterals de la segona fila (seients tipus banc)



Els bebès i infants poden ocupar un seient lateral de la segona fila si s'utilitza un sistema de subjecció infantil basat en cinturó o ISOFIX (IU) o i-Size (i-U). Els seients laterals de la segona fila admeten l'ús de les classes de mida ISOFIX següents:

- Classe de mida A*, B i B1 orientada cap endavant.
- Classe de mida C*, D i E orientada cap enrere.
- Classe de mida L1, cabàs lateral orientat cap a l'esquerra.

Els nens més alts poden ocupar també un seient lateral del darrere utilitzant un seient elevador de tipus B2 o B3, instal·lat segons es descriu a les instruccions facilitades pel fabricant del sistema de subjecció infantil.



NOTA: Per instal·lar sistemes de subjecció infantil ISOFIX grans orientats cap enrere (classe de mida C), pot ser que hàgiu de desplaçar el seient al màxim cap enrere i desplaçar el seient davant corresponent fins a la meitat del carril de desplaçament (fins a 13 cm cap endavant des de la posició més endarrerida), aixecar el seient (3 cm des de la posició més baixa) i inclinar el seient enrere a 15 graus (o 10 graus cap enrere des de la seva posició més avançada).

NOTA: Els seients laterals de la segona fila admeten l'ús de corretges d'ancoratge superiors (vegeu [Fixació de corretges d'ancoratge superiors a la pàgina 59](#)).



Seients de seguretat infantils

NOTA: S'admeten tots els grups de pes.

-  **AVÍS:** No utilitzeu l'**Entrada fàcil** (tal com es descriu a [Perfils de conductor a la pàgina 105](#)) per moure automàticament el seient del conductor fins a la posició més cap enrere si hi ha instal·lat un seient de seguretat infantil al seient situat darrere del seient del conductor. Si l'espai és reduït, el moviment del seient pot produir un impacte contra les cames de l'infant i provocar-li lesions o bé desplaçar el seient.
-  **AVÍS:** Abans de començar a circular després d'instal·lar un seient infantil a la segona fila, assegureu-vos que no es mostri cap advertiment de "seient desbloquejat" a la pantalla tàctil ni al quadre de comandament. Aquest advertiment indica que el seient no és segur per a un ocupant perquè no està en la posició bloquejada i segura. Si es mostra el missatge d'advertiment a la pantalla tàctil o al quadre de comandament, moveu una mica el seient o el respall cap endavant o cap enrere fins que quedi ben fixat i el missatge desaparegui.



Seients laterals de la segona fila (seients d'una sola plaça)

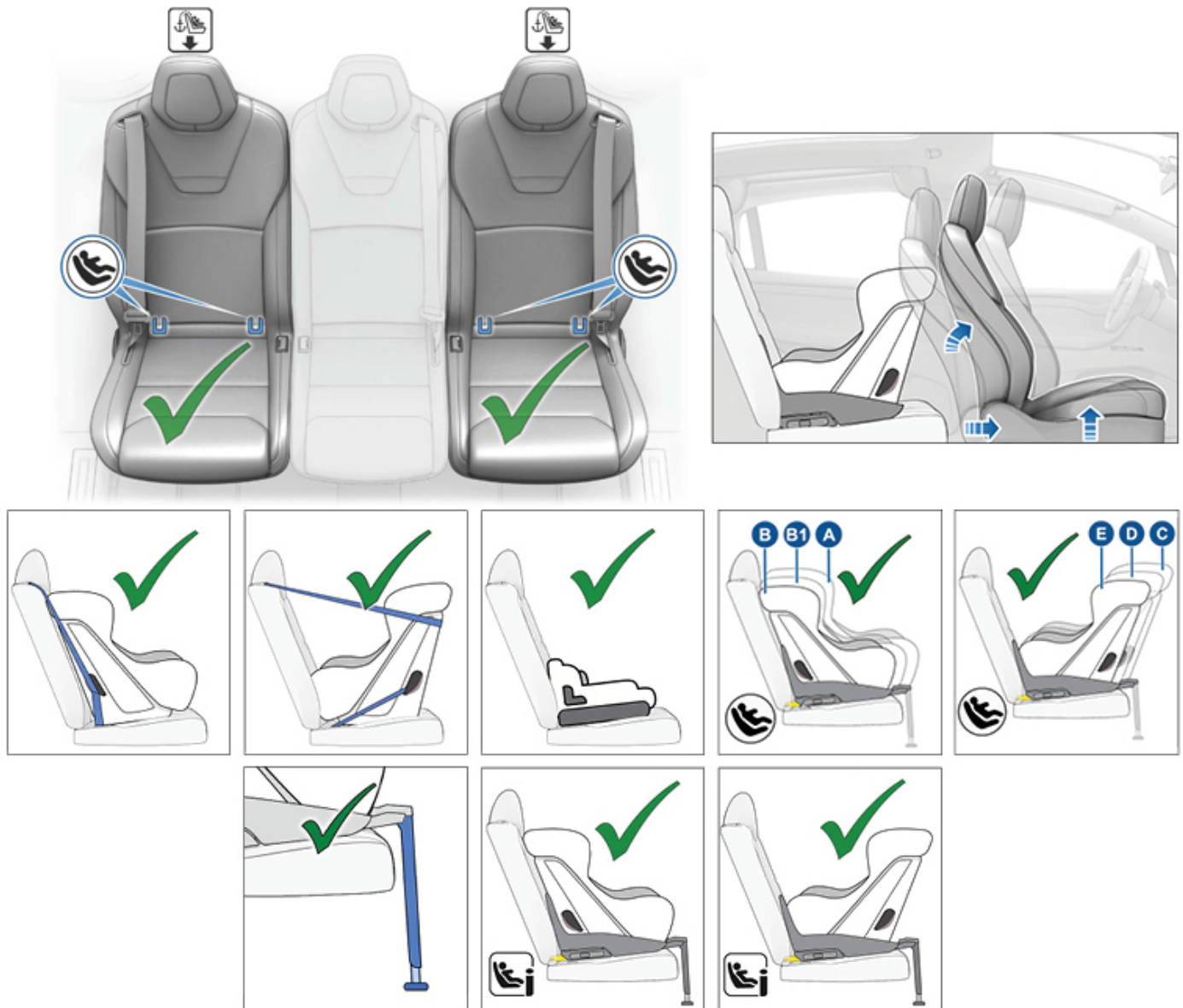

Els bebès i infants poden ocupar un seient lateral de la segona fila si s'utilitza un sistema de subjecció infantil basat en cinturó o ISOFIX. Podeu utilitzar sistemes de subjecció infantil orientats cap endavant o cap enrere basats en cinturó, ISOFIX o i-Size (i-U) en els seients laterals de la segona fila. Els seients laterals de la segona fila admeten l'ús de les classes de mida ISOFIX següents:

- Classe de mida A*, B i B1 orientada cap endavant.
- Classe de mida C*, D i E orientada cap enrere.

Els nens més alts poden ocupar també un seient lateral de la segona fila utilitzant un seient elevador de tipus B2 o B3, instal·lat segons es descriu a les instruccions facilitades pel fabricant del sistema de subjecció infantil.



NOTA: Per instal·lar sistemes de subjecció infantil ISOFIX grans orientats cap enrere (classe de mida C), pot ser que hàgiu de desplaçar el seient al màxim cap enrere i desplaçar el seient davanter corresponent fins a la meitat del carril de desplaçament (fins a 13 cm cap endavant des de la posició més endarrerida), aixecar el seient (3 cm des de la posició més baixa) i inclinar el seient enrere a 15 graus (o 10 graus cap enrere des de la seva posició més avançada).



Seients de seguretat infantils

NOTA: Els seients laterals de la segona fila admeten l'ús de corretges d'ancoratge superiors (vegeu [Fixació de corretges d'ancoratge superiors a la pàgina 59](#)).

NOTA: S'admeten tots els grups de pes.

-  **AVÍS:** No utilitzeu l'**Entrada fàcil** (tal com es descriu a [Perfils de conductor a la pàgina 105](#)) per moure automàticament el seient del conductor fins a la posició més cap enrere si hi ha instal·lat un seient de seguretat infantil al seient situat darrere del seient del conductor. Si l'espai és reduït, el moviment del seient pot produir un impacte contra les cames de l'infant i provocar-li lesions o bé desplaçar el seient.
-  **AVÍS:** En el cas de vehicles amb seients a la tercera fila, si hi ha un nen assegut en un seient d'una plaça de la segona fila, el botó que mou un seient lateral de la segona fila per facilitar l'accés a la tercera fila ha d'estar ajustat en el valor **OFF** (toqueu **Controls > Seients > Entrada fàcil**). D'aquesta manera, haureu de prémer el botó manualment per moure el seient, amb la qual cosa s'evita que el nen que hi ha assegut a la segona fila sigui empès contra el seient corresponent del davant. Vegeu [Accés als seients de la tercera fila \(si n'hi ha\) - Seients d'una plaça a la pàgina 38](#).
-  **AVÍS:** Abans de començar a circular després d'instal·lar un seient infantil a la segona fila, assegureu-vos que no es mostri cap advertiment de "seient desbloquejat" a la pantalla tàctil ni al quadre de comandament. Aquest advertiment indica que el seient no és segur per a un ocupant perquè no està en la posició bloquejada i segura. Si es mostra el missatge d'advertiment a la pantalla tàctil o al quadre de comandament, moveu una mica el seient o el respall cap endavant o cap enrere fins que quedi ben fixat i el missatge desaparegui.



Seient central de la segona fila

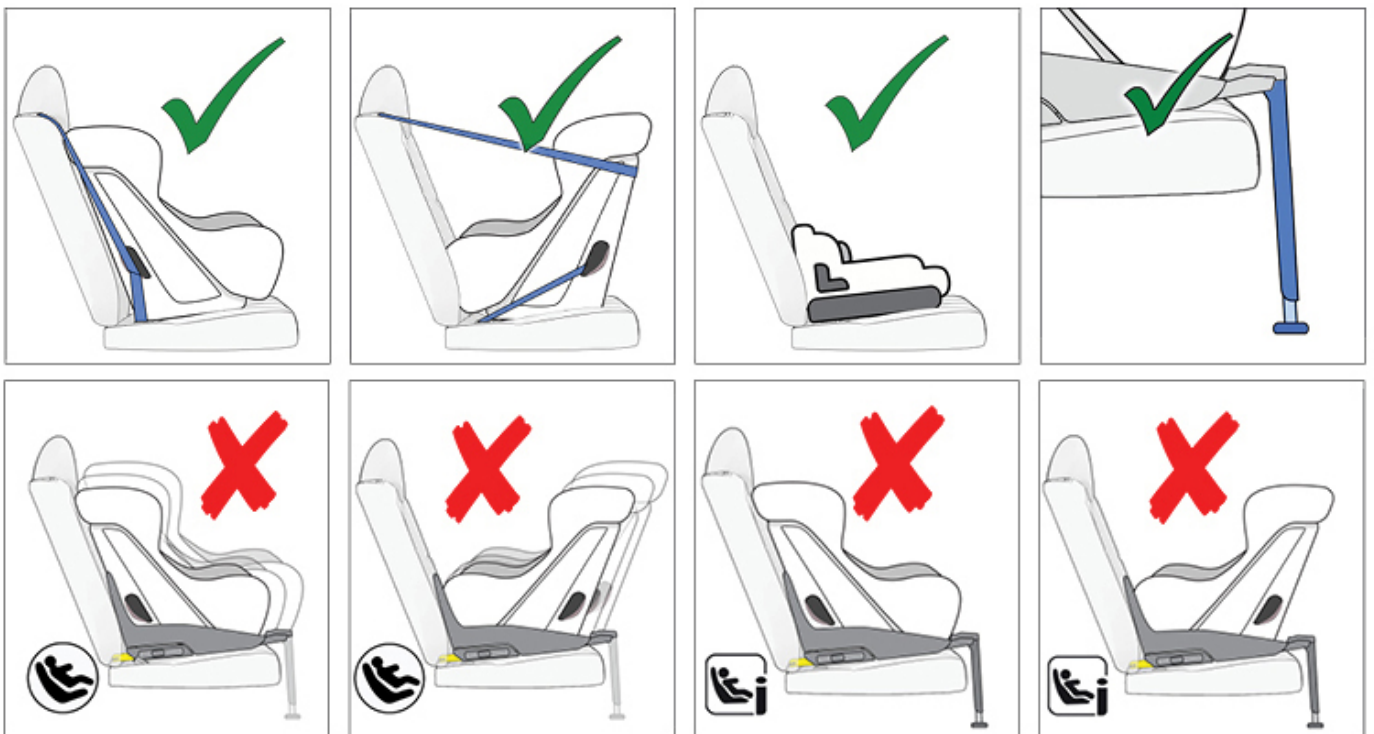

Els bebès poden ocupar el seient central del darrere si s'utilitzen sistemes de subjecció infantil orientats cap enrere basats en cinturó. Els nens poden ocupar el seient central del darrere si s'utilitzen sistemes de subjecció infantil orientats cap endavant o cap enrere basats en cinturó.

Els nens més alts poden ocupar un seient central de la segona fila utilitzant un seient elevador de tipus B2 o B3, instal·lat segons es descriu a les instruccions facilitades pel fabricant del sistema de subjecció infantil.

NOTA: El seient central de la segona fila no està equipat amb barres d'ancoratge inferiors per instal·lar-hi sistemes de subjecció infantil ISOFIX.

NOTA: S'admeten tots els grups de pes.

⚠️ AVÍS: Per a vehicles amb seients a la tercera fila, no feu servir el botó que hi ha al respalller d'un **seient de banc lateral** de la segona fila si hi ha un nen petit assegut a la segona fila. En fer servir aquest botó, el seient central i de l'esquerra combinats s'inclinen cap endavant i poden comprimir l'ocupant. No espereu que el Model X reconegui o acomodi els ocupants que hi hagi al vehicle mentre feu servir aquest botó. Feu servir aquest botó només si els seients de la segona fila no estan ocupats. Vegeu (vegeu [Accés als seients de la tercera fila \(si n'hi ha\) - Seients tipus banc a la pàgina 39](#)).



Seients de seguretat infantils

⚠ AVÍS: Abans de començar a circular després d'instal·lar un seient infantil a la segona fila, assegureu-vos que no es mostri cap advertiment de "seient desbloquejat" a la pantalla tàctil ni al quadre de comandament. Aquest advertiment indica que el seient no és segur per a un ocupant perquè no està en la posició bloquejada i segura. Si es mostra el missatge d'advertiment a la pantalla tàctil o al quadre de comandament, moveu una mica el seient o el respall cap endavant o cap enrere fins que quedi ben fixat i el missatge desaparegui.



Seients de la tercera fila

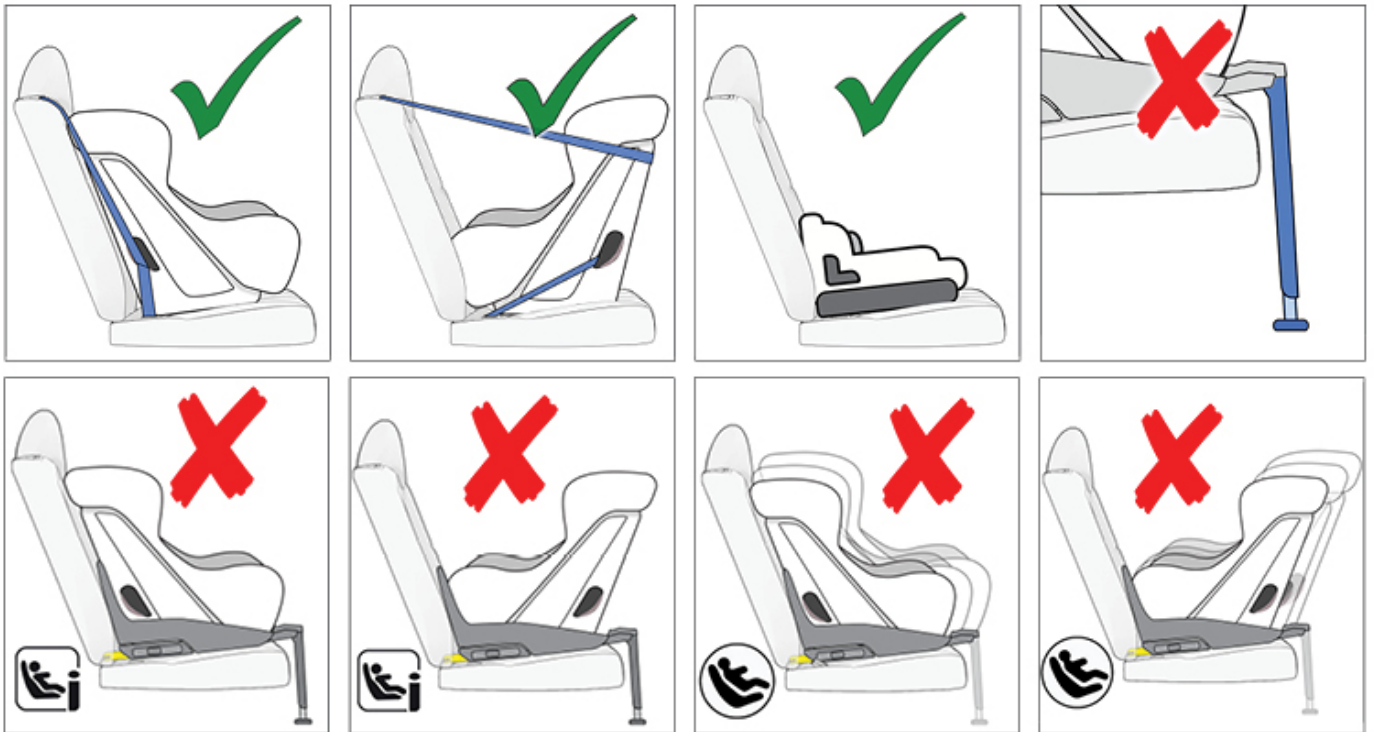

Els bebès i infants poden ocupar un seient de la tercera fila si s'utilitza un sistema de subjecció infantil basat en cinturó.

Els nens més alts poden ocupar també un seient de la tercera fila utilitzant un elevador de tipus B2 segons es descriu a les instruccions facilitades pel fabricant del sistema de subjecció infantil.

NOTA: Per instal·lar un sistema de subjecció infantil gran orientat cap enrere, pot ser que hàgiu de desplaçar els seients de la segona fila corresponents cap endavant i girar el seient cap enrere fins a la posició més avançada perquè hi hagi prou espai per al sistema de subjecció infantil.

NOTA: Els seients de la tercera fila no estan equipats amb barres d'ancoratge inferiors per permetre la instal·lació de sistemes de subjecció infantil ISOFIX.



Seients de seguretat infantils

NOTA: S'admeten tots els grups de pes.



Instal·lació de sistemes de subjecció infantil basats en cinturó

Seguiu sempre les instruccions detallades facilitades pel fabricant del sistema de subjecció infantil. Seguiu aquestes indicacions generals per als sistemes de subjecció infantil basats en cinturó:

- Assegureu-vos que el sistema de subjecció infantil sigui adequat per al pes, l'alçada i l'edat del nen.
- Mireu de no vestir el nen amb roba gaire gruixuda.
- No poseu objectes entre el nen i el sistema de subjecció infantil.
- Ajusteu els arnesos del sistema de subjecció infantil a cada nen i abans de cada viatge.

1. Col·loqueu el sistema de subjecció infantil al seient adequat i esteneu al màxim el cinturó de seguretat. Guieu i cordeu el cinturó de seguretat d'acord amb les instruccions facilitades pel fabricant del sistema de subjecció infantil.



2. Deixeu que el cinturó de seguretat es retregui i tenseu el cinturó de seguretat mentre premeu amb força el sistema de subjecció infantil al seient del vehicle.
3. Col·loqueu les corretges superiors de fixació segons indiqui el fabricant del sistema de subjecció infantil (vegeu [Fixació de corretges d'ancoratge superiors a la pàgina 59](#)).

Instal·lació de sistemes de subjecció infantil ISOFIX

Les posicions dels seients laterals de la segona fila del Model 3 estan equipades amb barres d'ancoratge ISOFIX/i-Size. Aquestes barres d'ancoratge estan situades entre l'encoixinat i el respall del seient. La ubicació exacta de cada barra d'ancoratge està identificada amb una marca (com es mostra més avall) al darrere del seient, just per damunt de la barra d'ancoratge associada.

Seients d'una plaça:

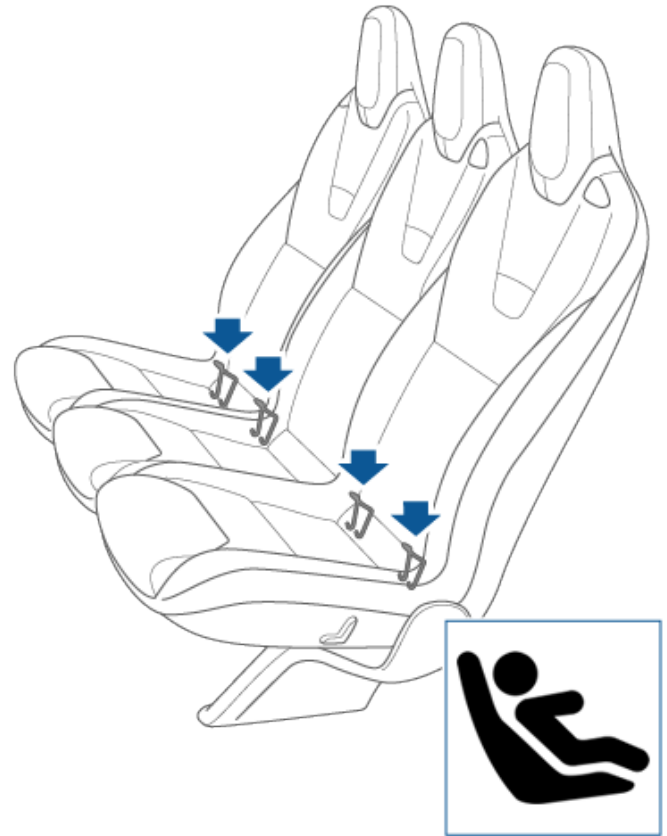

A la segona fila, instal·leu els seients infantils de seguretat ISOFIX/iSize només als seients laterals. A la posició central només podeu fer servir seients subjectats amb cinturó de seguretat.



Seients tipus banc:



Seients de seguretat infantils

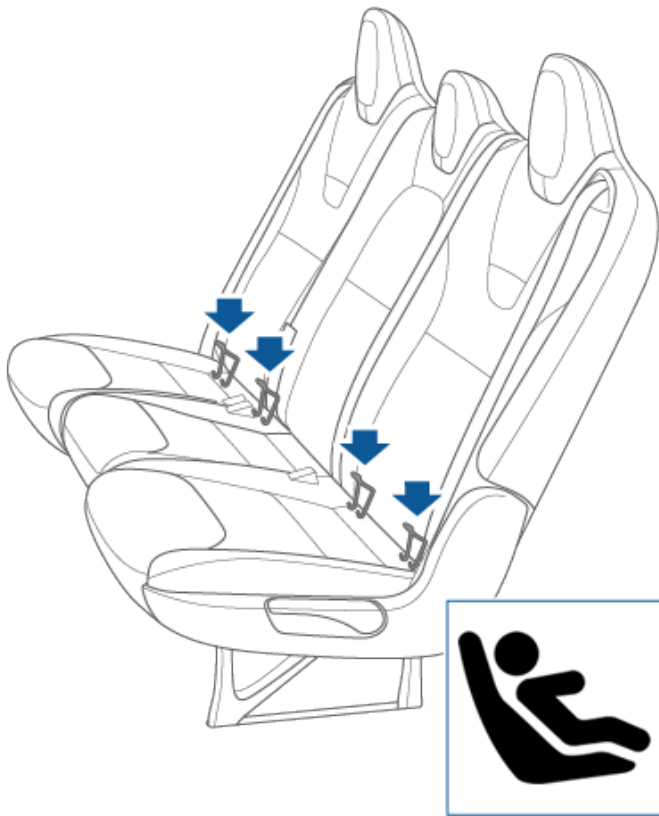

Abans d'asseure-hi un nen, assegureu-vos que el sistema de subjecció infantil estigui ben instal·lat. Agafeu la part davantera del sistema de subjecció infantil amb una mà a cada banda i proveu de:

- Girar el sistema de subjecció infantil cap a un costat i l'altre.
- Estirar el sistema de subjecció infantil allunyant-lo del seient.

A la segona fila, installeu els seients infantils de seguretat ISOFIX/iSize només als seients laterals. A la posició central només podeu fer servir seients subjectats amb cinturó de seguretat.

Si el sistema de subjecció infantil gira o se separa del seient, els dos pestells no estan ben encaixats a les barres d'ancoratge del seient. Cal que el torneu a instal·lar i ho torneu a provar. És vital que tots dos pestells del sistema de subjecció infantil estiguin ben encaixats.



⚠ AVÍS: No utilitzeu ancoratges ISOFIX/i-Size amb sistema de subjecció infantil o seients elevadors que tinguin un cinturó de seguretat integral si el pes combinat del nen i el sistema de subjecció infantil és superior a 33 kg.

Pota de seguretat

Els seients de la primera i segona fila del Model X admeten l'ús d'un sistema de subjecció infantil amb pota de seguretat. Si el sistema de subjecció infantil està equipat amb una pota, estireu-la tal com es descriu a les instruccions facilitades pel fabricant del sistema de subjecció infantil.

Per instal·lar un sistema de subjecció infantil ISOFIX/i-Size, llegiu detingudament i seguïu les instruccions facilitades pel fabricant del sistema de subjecció infantil. En aquestes instruccions es descriu la manera de fer lliscar el sistema de subjecció infantil en les barres d'ancoratge del seient fins que encaixi al seu lloc. Pot ser que hàgiu de prémer amb força el sistema de subjecció infantil contra el respall per assegurar-vos que queda ben encaixat.

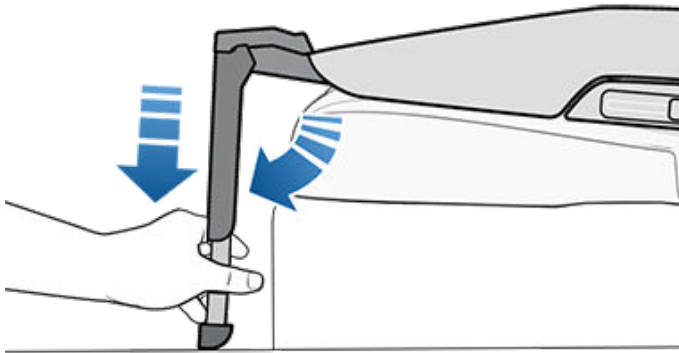

Fixació de corretges d'ancoratge superiors

Els seients de la segona i tercera fila admeten l'ús de corretges superiors. Si les instruccions facilitades pel fabricant del sistema de subjecció infantil inclouen la fixació amb una corretja d'ancoratge superior, enganxeu-ne el ganxo al punt d'ancoratge situat darrere del seient associat.

NOTA: Tibeu les corretges de l'ancoratge superior d'acord amb les instruccions facilitades pel fabricant del sistema de subjecció infantil.

Els punts d'ancoratge de les corretges d'ancoratge superiors estan situats al respall dels seients de la segona i tercera fila.

En el cas d'ancoratges de dues corretges, col·loqueu una corretja a cada costat del sistema de subjecció del cap.

⚠ AVÍS: Quan feu passar les corretges superiors, mireu que quedin a prop del reposacaps com es mostra a la imatge. En un Model X amb seients a la tercera fila, assegureu-vos que la corretja superior no cobreixi el botó d'accés a la tercera fila que hi ha al suport del darrere del seient.

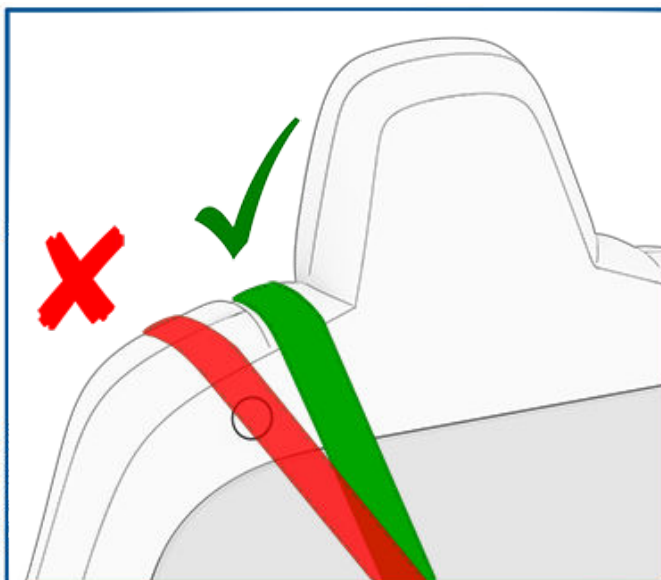

⚠ AVÍS: FEU SERVIR ELS SEIENTS DE SEGURETAT INFANTILS SUBJECTATS AMB EL CINTURÓ DE SEGURETAT NOMÉS A LA POSICIÓ DEL SEIENT CENTRAL.

Doble corretja - Seients monopost de la segona fila:

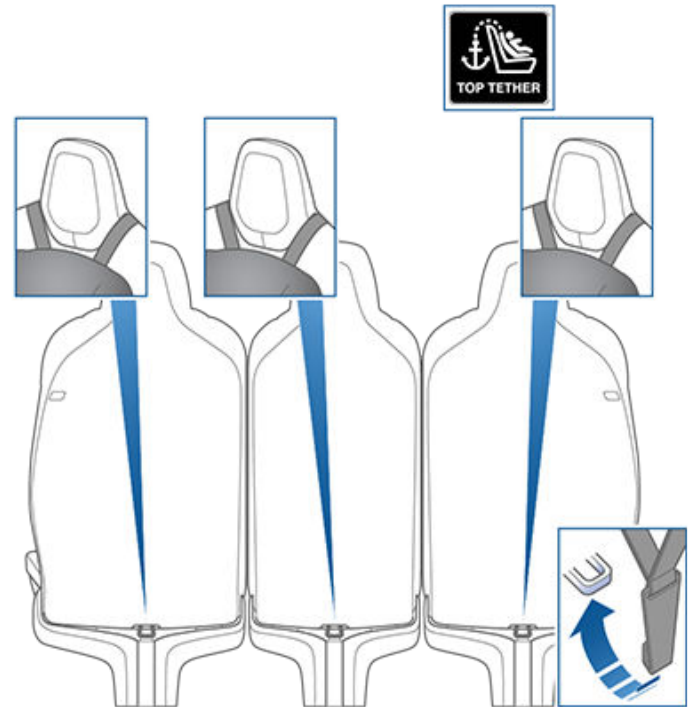

Doble corretja - Seients tipus banc de la segona fila:

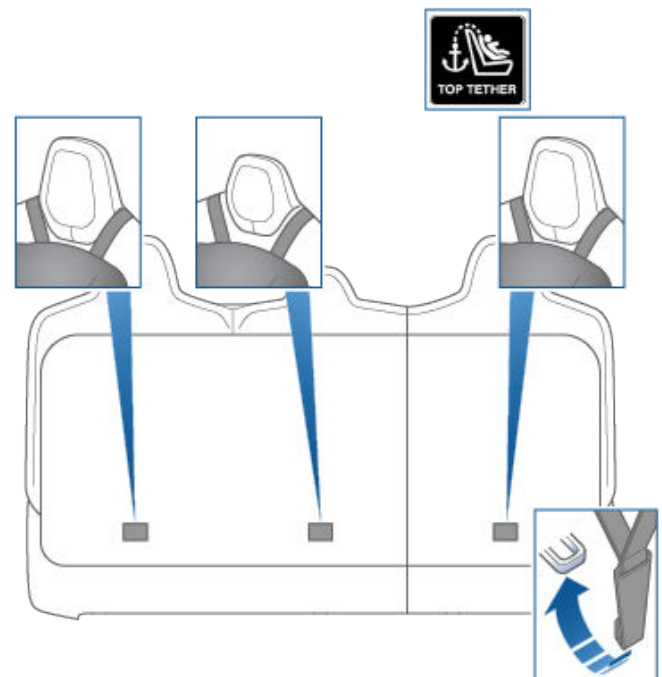

Doble corretja - Seients de la tercera fila



Seients de seguretat infantils

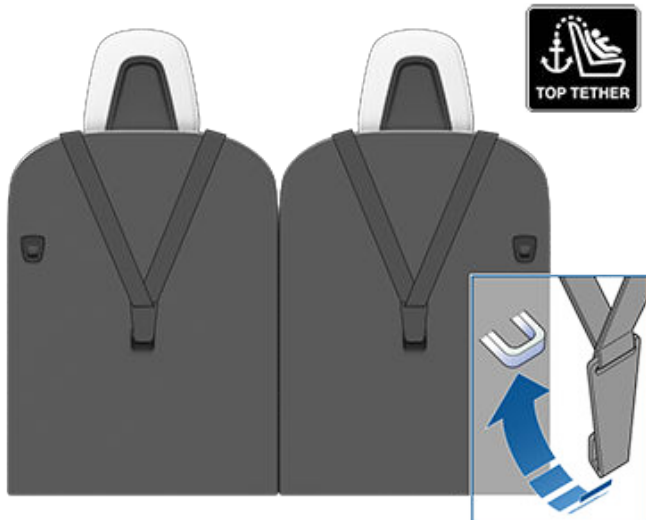

Una sola corretja - Seients monopost de la segona fila:

En el cas d'ancoratges d'una corretja, col·loqueu la corretja als seients laterals per sobre del costat extern del reposacaps ajustable (pel mateix costat on hi ha el mecanisme de retracció del cinturó de seguretat).

Una sola corretja - Seients tipus banc de la segona fila:

En el cas d'ancoratges d'una corretja, col·loqueu la corretja als seients laterals per sobre del costat extern del reposacaps ajustable (pel mateix costat on hi ha el mecanisme de retracció del cinturó de seguretat). Als seients centrals (si n'hi ha), centreu la corretja i feu-la passar per sobre de la part superior del reposacaps.





Informació tècnica

ECE 16-07 Annex 17, Apèndix 3, Taula 1

	Número de posició del seient (vegeu més avall)						
	1 i 3 Coixí de seguretat de l'acompanyant desactivat	1 i 3 Coixí de seguretat de l'acompanyant activat	4	5	6	7	9
Grups de pes permesos	0, 0+, I, II, III	No	0, 0+, I, II, III	0, 0+, I, II, III	0, 0+, I, II, III	0, 0+, I, II, III	0, 0+, I, II, III
Adequat per a cinturó de seguretat universal?	Sí (*1)	No	Sí	Sí	Sí	Sí (*4)	Sí (*4)
Adequat per a i- Size?	No	No	Sí	No	Sí	No	No
Adequat per a lateral (L1/L2)?	No	No	L1 (*3)	No	No	No	No
ISOFIX orientat cap enrere adequat més gran (R1/R2X/R2/R3).	No	No	R3 (*2)	No	R3 (*2)	No (*5)	No (*5)
Subjecció ISOFIX orientada cap endavant adequada més gran (F1/F2X/F2/ F3).	No	No	F3	No	F3	No (*5)	No (*5)
Seient elevador adequat més gran (B2/B3).	B3	No	B3 (*6)	B3 (*6)	B3 (*6)	B2	B2
Adequat per a pota de seguretat?	Sí	No	Sí	Sí	Sí	No	No

*NOTES:

1. Per instal·lar un sistema de subjecció infantil fixat amb cinturó al seient davanter, heu d'ajustar el seient fins a la posició de mitja alçada.
2. Per instal·lar un sistema de subjecció infantil ISOFIX en un seient de la segona o tercera fila, ajusteu el seient del davant corresponent en la posició de la meitat del carril de desplaçament. Gireu el respall a 15 graus de la seva posició més avançada. Només al seient del davant, ajusteu el coixí del seient 3 cm més a munt de la seva posició més baixa.
3. Podeu fer servir un cabàs al costat esquerre d'un seient de banc de la segona fila, però no en un seient d'una sola plaça.
4. Si instal·leu un sistema de subjecció infantil amb cinturó universal a la tercera fila, els seients laterals i el central de la segona fila no es poden fer servir.
5. L'ISOFIX de la tercera fila està disponible en vehicles fabricats abans del mes d'octubre del 2019.
6. A les posicions laterals es poden fer servir dos seients elevadors B3 o tres seients elevadors B2.

Les sivelles dels cinturons de seguretat per a adults no estan situades als costats entre les barres d'ancoratge ISOFIX en cap posició de seient.

Resum dels números de posició del seient















Seients de seguretat infantils

Posició del seient	Ubicació al vehicle
1	Davanter esquerra (només vehicles amb el volant a la dreta)
3	Davanter dret (només vehicles amb el volant a l'esquerra)
4	Segona fila esquerra
5	Segona fila central
6	Segona fila dreta
7	Tercera fila esquerra (opcional)
9	Tercera fila dreta (opcional)



Advertiments del sistema de subjecció infantil

-  **AVÍS:** No feu servir mai un sistema de subjecció infantil orientat cap endavant en un seient protegit mitjançant un coixí de seguretat davant de l'acompanyant activat. Si ho feu, podríeu exposar-lo a un risc de lesions greus o fins i tot mortals. Consulteu l'etiqueta d'avertiment situada a la visera.
-  **AVÍS:** Alguns sistemes de subjecció infantil estan dissenyats per fixar-se als seients dels vehicles a través de cinturons abdominals o de la part de l'espatlla d'un cinturó d'espatlla/abdominal. En cas d'accident, els nens es podrien exposar a riscos greus si els seus sistemes de subjecció infantil no estan ben fixats al vehicle.
-  **AVÍS:** No feu servir un sistema de subjecció infantil orientat cap endavant fins que el nen no pesi més de 9 kg (20 lbs) i pugui seure de manera autònoma. Fins als dos anys d'edat, la columna i el coll d'un nen no estan prou desenvolupats per evitar lesions en cas d'impacte frontal.
-  **AVÍS:** No permeteu que un nadó o un nen vagi assegut a la falda d'un adult. Tots els nens han de viatjar sempre subjectats amb un sistema de subjecció infantil adequat.
-  **AVÍS:** Per assegurar-vos que els nens viatgen de manera segura, seguïu totes les instruccions d'aquest document i del fabricant del sistema de subjecció infantil.
-  **AVÍS:** El recordatori de cinturó de seguretat que hi ha a la pantalla tàctil no treu que s'hagi de comprovar si el seient de seguretat infantil o d'ocupant petit està ben fixat. És possible que els sensors d'ocupació dels seients no identifiquin els seients infantils o d'ocupants petits.
-  **AVÍS:** Els nens han de viatjar en un sistema de subjecció infantil orientat cap enrere utilitzant l'arnés de 5 punts que hi ha integrat al seient mentre sigui possible o fins que arribin a la mida o el pes màxims admesos del sistema de subjecció infantil.
-  **AVÍS:** Quan al seient hi viatgin nens més grans, assegureu-vos que el seu cap tingui un suport adequat i que el cinturó de seguretat del nen estigui ben ajustat i tibet. La part de l'espatlla del cinturó ha de quedar allunyada de la cara i el coll i la part abdominal no ha de passar per sobre de l'estómac.
-  **AVÍS:** No fixe mai dos sistemes de subjecció infantil a un mateix punt d'ancoratge. En cas de col·lisió, el punt d'ancoratge possiblement no podria retenir tots dos seients.
-  **AVÍS:** Les barres d'ancoratge dels sistemes de subjecció infantils estan dissenyades per resistir únicament les càrregues derivades de sistemes de subjecció infantils correctament instal·lats. En cap cas no es poden utilitzar per a cinturons de seguretat d'adults, arnesos o per subjectar altres objectes o equipaments al vehicle.

-  **AVÍS:** Comproveu sempre els arnesos i les corretges de subjecció per descartar que estiguin gastats o malmesos.
-  **AVÍS:** Mai no deixeu un nen desatès, encara que estigui lligat al seu sistema de subjecció infantil.
-  **AVÍS:** No feu servir mai un sistema de subjecció infantil que hagi estat involucrat en una col·lisió. Feu revisar el seient o substituïu-lo tal com s'explica a les instruccions del fabricant del sistema de subjecció infantil.



Posició dels coixins de seguretat

Els coixins de seguretat estan situats aproximadament als punts que es mostren tot seguit. A les viseres hi ha informació d'avertiment sobre els coixins de seguretat.

Model X està equipat amb un coixí de seguretat i un cinturó d'espatlla/abdominal (també anomenat conjunt de cinturó de seguretat) en les dues posicions dels seients davanters designades. En aquestes posicions, el coixí de seguretat és un sistema de subjecció complementari. Tots els ocupants, inclòs el conductor, han de dur sempre posat el cinturó de seguretat, tant si al seu seient hi ha coixí de seguretat com si no n'hi ha, per minimitzar el risc de lesions greus o mortals en cas d'impacte.

NOTA: Als vehicles amb volant a la dreta, les posicions dels coixins de seguretat del conductor i l'acompanyant estan invertides.

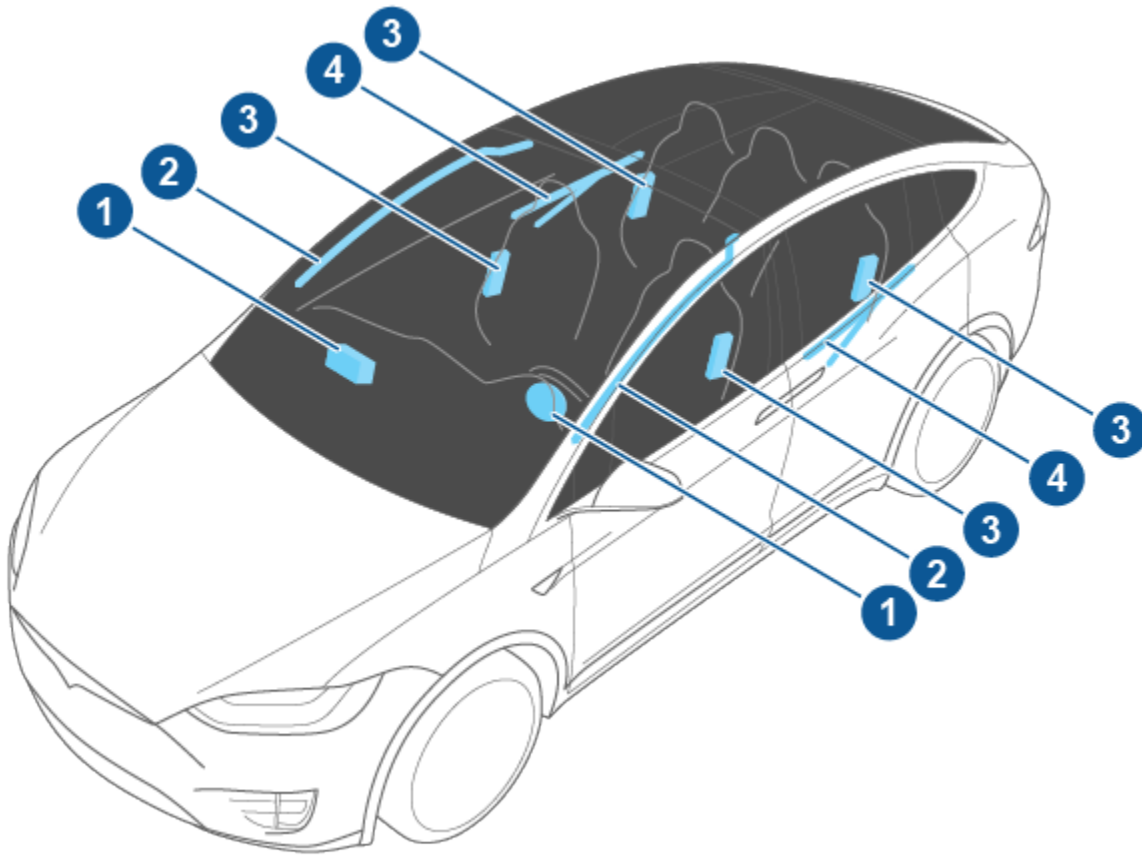

1. Coixins de seguretat davanters
2. Coixins de seguretat de cortina
3. Coixins de seguretat laterals integrats al seient
4. Coixins de seguretat laterals integrats a la porta

Funcionament dels coixins de seguretat

Els coixins de seguretat s'inflen quan els sensors detecten un impacte que sobrepassa el límit de desplegament. Aquests límits estan dissenyats per predir la gravetat d'una col·lisió a temps de manera que els coixins de seguretat ajudin a protegir els ocupants del vehicle. Quan s'inflen, els coixins de seguretat es despleguen amb força i fan un soroll

considerable. El coixí de seguretat inflat, juntament amb els cinturons de seguretat, limita els moviments dels ocupants, per tal de reduir el risc de lesions.

Els coixins de seguretat davanters no estan dissenyats per inflar-se en cas d'impactes posteriors, bolcades, impactes laterals o en cas de frenada brusca o en passar per damunt de ressalts o sots. De la mateixa manera, els coixins de seguretat davanters no es poden inflar en totes les col·lisions frontals, com ara col·lisions frontals menors, col·lisions per sota del vehicle o impactes sense importància amb objectes



estrets (com ara postes o pals). És possible que es produeixin danys superficials importants al vehicle però no s'inflin els coixins de seguretat i que, en canvi, un petit dany estructural provoqui l'activació dels coixins de seguretat. Per tant, l'aparença externa del vehicle després d'una col·lisió no és indicadora de si els coixins de seguretat davanters s'haguessin hagut d'inflar o no.

⚠️ AVÍS: Abans de modificar el Model X per acomodar una persona amb discapacitat d'una manera que pugui afectar el sistema de coixins de seguretat, feu servir l'app mòbil per programar una cita de servei.

Tipus de coixins de seguretat

Model X té els tipus de coixins de seguretat següents:

- **Coixins de seguretat davanters:** Els coixins de seguretat davanters estan dissenyats per minimitzar les lesions en cas que als seients davanters hi viatgin nens de complexió grossa o adults. Seguiu els advertiments i les instruccions relacionades amb el fet de seure un nen al seient de l'acompanyant davanter (si és que està permès a la vostra zona).
- **Coixins de seguretat integrats al seient:** Un coixí de seguretat lateral integrat als seients del davant ajuda a protegir la zona de la pelvis i del tòrax. El coixí de seguretat integrat a la part interior del seient del conductor ajuda a protegir el cap i el tors. Els coixins de seguretat integrats al seient al costat que rep l'impacte i al costat del vehicle que no rep l'impacte s'inflaran en cas d'impacte lateral greu o d'impacte frontal compensat greu.
- **Coixins de seguretat de cortina:** Un coixí de seguretat a cada costat de les dues guies de sostre davanteres del Model X ajuda a protegir el cap. Els coixins de seguretat de cortina del costat del vehicle que rep l'impacte i del costat que no el rep només s'inflaran si es produeix un impacte lateral greu, un impacte frontal compensat greu o si el vehicle fa voltes de campana.
- **Coixins de seguretat integrats a la porta:** El Model X inclou un coixí de seguretat integrat a l'embellidor de cadascuna de les portes d'ala de gavina. Funcionen com els coixins de seguretat de cortina, ja que ajuden a protegir el cap i normalment s'inflen quan es produeix un impacte lateral fort, un impacte frontal fort amb desplaçament o en cas de bolcada del vehicle. En aquests casos, s'inflen els coixins de seguretat integrats a la porta tant del costat afectat per l'impacte com del costat no afectat.

Indicador d'estat del coixí de seguretat

L'estat del coixí de seguretat frontal de l'acompanyant es mostra a la pantalla tàctil:



L'indicador Coixí de seguretat de l'acompanyant desactivat només es mostra a la pantalla tàctil quan el coixí de seguretat frontal de l'acompanyant està desactivat. Si el coixí de seguretat frontal de l'acompanyant està desactivat, no s'infla si es produeix una col·lisió. Aquest indicador també mostra si el seient està desocupat. Si conduïu amb un seient infantil al seient de l'acompanyant davanter (si està permès a la vostra regió de mercat), comproveu sempre l'estat del coixí de seguretat davanter de l'acompanyant per confirmar que està desactivat.

NOTA: En els cotxes fabricats abans d'aproximadament l'octubre de 2019, l'indicador de coixí d'aire del passatger desactivat *no* es mostra quan el seient està desocupat.



Per protegir un adult assegut al seient de l'acompanyant davanter, assegureu-vos que el coixí de seguretat davanter de l'acompanyant estigui activat. Si el coixí de seguretat de l'acompanyant està activat, es podrà inflar si es produeix una col·lisió.



Si el sistema de coixins de seguretat no funciona correctament, l'indicador del coixí de seguretat del clúster d'instruments es manté encès. Aquest indicador només s'hauria d'il·luminar uns instants el primer cop que s'engega el Model X i, després, s'hauria d'apagar al cap de pocs segons. Si es manté il·luminat, feu servir l'app mòbil per programar una cita de servei immediatament i no conduïu.



AVÍS: Si a la vostra zona està permès asseure un nen al seient de l'acompanyant davanter, és responsabilitat del conductor garantir que el coixí de seguretat davanter de l'acompanyant estigui desactivat. No assegueu mai un nen al seient davanter de l'acompanyant amb un coixí de seguretat activat, encara que feu servir un sistema de subjecció infantil o un seient elevador. Fer-ho pot causar LESIONS GREUS o fins i tot la MORT al nen.

Control del coixí de seguretat davanter de l'acompanyant

Si un nen viatja al seient de l'acompanyant davanter (encara que ho faci assegut en un sistema de subjecció infantil o un seient elevador), **heu de desactivar el coixí de seguretat davanter de l'acompanyant** per evitar que pugui provocar lesions al nen en cas de col·lisió. Desactiveu el coixí de seguretat davanter *abans* de col·locar un seient infantil al seient davanter de l'acompanyant. Per fer-ho, primer





Coixins de seguretat

assegureu-vos que el vehicle tingui posada la marxa d'aparcament (Park) i, a continuació, toqueu **Controls > Seguretat > Airbag passatger davanter**.

NOTA: Per accedir al control de l'airbag de l'acompanyant davanter, el seient del passatger ha d'estar buit. Si el sensor d'ocupació detecta pes (com ara una persona, un seient de seguretat infantil o un objecte), el control apareix en gris. Heu de treure qualsevol pes del seient *abans* d'activar o desactivar el coixí de seguretat davanter de l'acompanyant.

NOTA: Model X té una pantalla tàctil de tipus capacitiu i és possible que no respongui a les vostres ordres si porteu posats guants convencionals. Si la pantalla tàctil no respon, traieu-vos els guants o feu servir guants amb fibres conductives, compatibles amb pantalles tàctils de tipus capacitiu.

 **AVÍS:** Si desactiveu manualment el coixí de seguretat davanter de l'acompanyant, després heu d'habilitar-lo manualment per protegir un ocupant adult assegut al seient de l'acompanyant davanter.

 **AVÍS:** Eviteu sempre que els nens viatgin al seient de l'acompanyant davanter si el coixí de seguretat davanter de l'acompanyant està ON. Si ho feu, podrieu exposar-lo a un risc de lesions greus o fins i tot mortals. És responsabilitat del conductor confirmar que el coixí de seguretat davanter de l'acompanyant està desactivat abans de conduir amb un nen assegut al seient de l'acompanyant davanter.

 **AVÍS:** Si el coixí de seguretat davanter de l'acompanyant, o el control de la pantalla tàctil del **coixí de seguretat davanter de l'acompanyant**, no sembla funcionar (per exemple, l'indicador d'estat del coixí de seguretat indica que el coixí de seguretat està desactivat però l'havíeu activat, o viceversa, o bé el control de la pantalla tàctil per activar o desactivar el coixí de seguretat està en gris fins i tot quan el seient està buit), no assegueu cap passatger al seient davanter. Feu servir l'aplicació mòbil per programar una cita de servei immediatament.

Garantir una detecció d'ocupants precisa

Per ajudar a garantir que l'ocupant del seient de l'acompanyant davanter es pot classificar de manera correcta, el passatger:

- Ha de dur posat el cinturó de seguretat.
- Asseieu-vos a la part central del seient, amb les espatlles recolzades al respall i les cames estirades còmodament cap al davant amb els peus al terra. Vegeu [Exemples de posicions correctes i incorrectes per seure a la pàgina 66](#).
- S'ha de quedar assegut al seient i no separar-se'n (per exemple, empenyent els peus contra el terra o fent pressió a la consola central o al reposabraços per aixecar-se).
- No ha de dur mai roba gruixuda, molla o molt voluminosa (com ara roba d'esquí ni cap roba encoixinada).

A banda d'aquests punts, les situacions que s'indiquen tot seguit poden interferir amb la precisió del sistema de classificació d'ocupants:

- Deixar una ràdio (com ara un walkie-talkie) al seient de l'acompanyant davanter.
- Col·locar un inversor de CA/CC, o un dispositiu alimentat per l'inversor (per exemple, un telèfon mòbil, una tauleta o un ordinador) al coixí del seient de l'acompanyant davanter.
- Deixar líquid (com ara una ampolla amb beguda) o una carmanyola en un seient del vehicle si hi ha un sistema de subjecció infantil.
- Instal·lar incorrectament el sistema de subjecció infantil de manera que tota la secció inferior no quedi ben col·locada al damunt del coixí del seient.
- Objectes desats sota el seient o encabits entre el respall i el coixí del seient.
- Objectes pesats sobre el seient (maleta o bossa).
- Objectes que interfereixin amb el seient.
- Articles subjectats o col·locats entre el seient i l'ocupant, com ara fundes, estorettes, mantes, etc.

Tots aquests objectes poden provocar interferències en el sensor d'ocupació. Si després de comprovar els punts anteriors l'estat del coixí de seguretat encara no és correcte, indiqueu als vostres passatgers que ocupin únicament els seients posteriors i feu servir l'aplicació mòbil per programar una cita de servei per sol·licitar una revisió del sistema de coixins de seguretat.

NOTA: El sistema de detecció de l'ocupació afecta només el funcionament dels coixins de seguretat davanter de l'acompanyant. No influeix als coixins de seguretat laterals.

 **AVÍS:** No seguir aquestes instruccions pot afectar negativament el sistema de classificació d'ocupants (OCS) i pot causar lesions greus o fins i tot la mort.

 **AVÍS:** Si el coixí de seguretat de l'ocupant davanter no s'activa i desactiva de la manera esperada, no deixeu que ningú s'assegui en aquest seient. Feu servir l'aplicació mòbil per programar una cita de servei.

 **AVÍS:** Per tal de garantir la precisió del sistema de detecció d'ocupants, eviteu modificar el seient de l'acompanyant davanter.

 **AVÍS:** No feu servir fundes als seients d'un Model X. Si ho feu, en cas de col·lisió podrieu impedir l'activació dels coixins de seguretat laterals integrats al seient. A més, també podrieu restar eficaça al sistema de classificació d'ocupants.

Exemples de posicions correctes i incorrectes per seure

Posició correcta per seure:



Posició incorrecta per seure. Els peus de l'ocupant han de tocar el terra:



Posició incorrecta per seure. L'ocupant no ha d'inclinar el respall per estirar-se si el vehicle està en marxa:



Posició incorrecta per seure. L'ocupant no ha de deixar-se lliscar pel seient:



Efectes de l'inflament

⚠️ AVÍS: Quan els coixins de seguretat s'inflen, alliberen un polsim fi. Aquest polsim pot irritar la pell i s'ha de netejar a fons si entra en contacte amb els ulls o amb ferides o abrasions a la pell.



Coixins de seguretat

Després d'inflar-se, els coixins de seguretat es desinflen per esmorteir gradualment el pes dels ocupants i no obstruir la visió del conductor.





Si els coixins de seguretat del vostre vehicle s'han activat o si el vehicle ha estat implicat en una col·lisió, poseu-vos en contacte amb Tesla per revisar i, si cal, substituir els coixins de seguretat, els pretensors dels cinturons de seguretat i components associats.

En cas de col·lisió, a més de l'activació dels coixins de seguretat:

- Les portes i la porta del maleter es desbloquegen.
- Els llums d'emergència s'activen.
- La il·luminació interior s'encén.
- L'alimentació d'alta tensió està inhabilitada (heu de fer servir l'app mòbil per programar una cita de servei en què es restauri l'alimentació d'alta tensió).
- Les finestres passen a la posició de ventilació.
- El vehicle aplica els frens per aturar-se.

NOTA: Segons la naturalesa de l'impacte i de les forces implicades, és possible que les portes no s'obrin en cas de col·lisió, o els danys poden impedir que s'obrin. En aquests casos, és possible que s'hagi d'obrir la porta mitjançant l'alliberament manual interior o altres mitjans d'extracció (per exemple, sortir per una altra porta, trencar la finestra, etc.).

Advertiments de coixí de seguretat

-  **AVÍS:** Tots els ocupants, inclòs el conductor, han de dur sempre posat el cinturó de seguretat, tant si al seu seient hi ha coixí de seguretat com si no n'hi ha, per minimitzar el risc de lesions greus o mortals en cas d'accident.
-  **AVÍS:** Els ocupants dels seients davanters han d'evitar posar els braços sobre el mòdul del coixí de seguretat, ja que pot provocar fractures o altres lesions en el moment d'inflar-se.
-  **AVÍS:** No feu servir fundes als seients d'un Model X. Si ho feu, en cas de col·lisió podríeu impedir l'activació dels coixins de seguretat laterals integrats al seient. A més, també podríeu restar eficaçia al sistema de detecció d'ocupants, si el vehicle hi està equipat.
-  **AVÍS:** Quan s'inflen, els coixins de seguretat ho fan amb una força i una velocitat considerables, que poden provocar lesions. Per reduir el risc de lesions, assegureu-vos que els ocupants portin els cinturons de seguretat posats i estiguin ben assegurats, amb el seient tan allunyat com sigui possible.
-  **AVÍS:** No feu servir un sistema de subjecció infantil encarat cap enrere que tingui un coixí de seguretat activat davant. Si ho feu, el podríeu exposar a lesions greus o mortals en cas d'activació del coixí de seguretat.

 **AVÍS:** Per assegurar-vos que els coixins de seguretat laterals s'inflen correctament, procureu deixar un espai lliure entre el tors d'un ocupant i el lateral del Model X.

 **AVÍS:** Els passatgers no haurien de recolzar el cap a la porta. Si ho fan, es podrien exposar a lesions en cas d'activació del coixí de seguretat.

 **AVÍS:** Eviteu que els acompanyants posin els peus, els genolls o altres parts del cos damunt o a prop d'un coixí de seguretat, ja que podrien impedir-ne el funcionament correcte.

 **AVÍS:** No installeu ni col·loqueu objectes damunt o a prop dels coixins de seguretat davanters, el lateral dels seients davanters, la tapisseria del lateral del vehicle o altres tapes de coixins de seguretat, ja que podrien impedir l'activació correcta d'un coixí de seguretat. Inclouen, entre d'altres: fundes del volant, adhesius, coixins de seients, coixins, etc. Els objectes poden causar lesions greus si el vehicle està en una col·lisió prou greu perquè el coixí de seguretat s'infli.

 **AVÍS:** Després de l'activació d'un coixí de seguretat, alguns dels seus components estan calents. No els toqueu fins que s'hagin refredat.



L'aplicació mòbil Tesla us permet comunicar-vos amb el Model X a distància mitjançant el vostre telèfon iPhone® o Android™.

NOTA: La informació següent no recull totes les funcions disponibles a l'app mòbil Tesla. Per garantir l'accés a característiques millorades, baixeu les versions actualitzades de l'app de seguida que estiguin disponibles.

Per fer servir l'app mòbil

Per configurar l'aplicació mòbil Tesla perquè es comuniqui amb el vostre Model X:

1. Baixeu l'app mòbil Tesla al telèfon.
2. Introduïu les credencials de Tesla Account per iniciar sessió a l'app mòbil Tesla.
3. Per activar l'accés mòbil al Model X, toqueu **Controls > Seguretat > Permet Mobile Access**.

El telèfon i el vehicle han d'estar connectats activament a la xarxa mòbil o wifi perquè l'aplicació mòbil es comuniqui amb el vehicle. Tesla recomana que sempre tingueu una clau funcional disponible si aparqueu el vehicle en una zona amb cobertura per a mòbils limitada o sense cobertura, com ara un aparcament interior o un garatge.

NOTA: En el cas que us calgui ajuda de Tesla per tancar degut a un problema que no està inclòs a la garantia, com ara tenir una connectivitat mòbil limitada i no tenir cap clau secundària, les despeses no estaran cobertes per la política d'assistència en carretera.

NOTA: Tesla no admet l'ús d'aplicacions de tercers per contactar amb el Model X.

App mòbil per a l'Apple Watch

També podeu utilitzar l'app mòbil a l'Apple Watch.

L'app mòbil Tesla per a l'Apple Watch requereix:

- Un Apple Watch Series 6, un Apple Watch SE 2 o un Apple Watch Ultra 1 (o una versió posterior) amb watchOS 11.0 (o una versió posterior).
- La versió 2024.44.25 (o una de posterior) del firmware del vehicle.
- La versió 4.39.5 (o una de posterior) de l'app mòbil Tesla.

Abans d'utilitzar l'app mòbil Tesla a l'Apple Watch, comproveu que l'iPhone i l'Apple Watch estiguin actualitzats a la darrera versió de programari disponible. Per afegir l'app mòbil Tesla a l'Apple Watch, utilitzeu la icona de l'aplicació Watch a l'iPhone.

Podeu utilitzar l'aplicació Apple Watch de Tesla per bloquejar i desbloquejar el Model X, obrir el maleter posterior, i obrir el maleter davanter.

A més, podeu utilitzar l'Apple Watch com a clau igual que faríeu servei el telèfon com a clau. Per obtenir més informació, vegeu [#unique_183 a la pàgina](#).

Descripció general

Quan tant el telèfon com el vehicle tenen servei d'Internet, la pantalla d'inici de l'aplicació mòbil de Tesla us permet:

- Bloquejar o desbloquejar el vehicle.
- Activar o desactivar la calefacció o l'aire condicionat i controlar el clima de la cabina.
- Comproveu la informació de càrrega del vehicle. Els detalls de càrrega també apareixen quan hi ha un cable de càrrega connectat.
- Obrir o tancar la presa de càrrega.

NOTA: Les línies vermelles serpentejants al costat de la icona de la bateria indiquen que la bateria s'està escalfant activament (fins i tot mentre es carrega o es prepara per carregar).

- Veure on està ubicat el vehicle.
- Veure l'autonomia estimada del vehicle.
- Obrir el maleter davanter.
- Consulteu el comptakilòmetres, el VIN i la versió actual del programari.

La configuració multimèdia apareix a l'app mòbil per reproduir, rebobinar, avançar o ajustar el volum de la reproducció multimèdia del vehicle. Pot ser que necessiteu activar la configuració multimèdia tocant **Configuració d'àudio > Opcions > Permet el control mòbil**.

Per a fonts de vídeo admeses, enviar vídeos per reproduir-los a Tesla Teatre després de compartir l'enllaç per l'app mòbil. Accediu a la pel·lícula, el programa o el vídeo que vulgueu veure al vostre telèfon i toqueu el botó per compartir. Compartiu el vídeo amb l'aplicació Tesla perquè aparegui a la pantalla tàctil si el Model X té activada la marxa d'estacionament (P).

Perfil

A la pestanya Perfil de la cantonada superior, podeu:

- Canviar a un altre vehicle associat amb el vostre compte Tesla en cas que tingueu accés a més d'un vehicle.
- Navegar per la botiga Tesla.
- Gestionar la informació del compte i veure l'historial de comandes.
- Veure i personalitzar les notificacions que rebeu a la pestanya Configuració, com ara la sincronització del calendari, l'activació de l'alarma de seguretat, la càrrega d'actualitzacions i les actualitzacions de programari. Podeu iniciar les actualitzacions des de lluny i comprovar-ne el procés.



Controls

La pestanya Controls us permet dur a terme les accions següents:

- Obrir el maleter de davant o de darrere.
- Obrir o tancar amb clau el Model X des de lluny.
NOTA: El vostre vehicle no es torna a bloquejar automàticament si desbloquegeu des de l'aplicació mòbil.
- Obrir o tancar la presa de càrrega.
- Fer centellejar els llums o fer sonar el clàxon per saber on està aparcad el Model X.
- Activar la funció Conducció sense clau.
NOTA: Podeu fer servir la funció Conducció sense clau si no teniu la clau o per passar per alt el PIN per a conduir si no el recordeu o si la pantalla tàctil no respon (vegeu [PIN per a conduir a la pàgina 169](#)).
- Obrir i tancar la porta del garatge si el vostre vehicle té una connexió HomeLink programada, si està disponible (vegeu [Garatge intel·ligent a la pàgina 78](#)).
- Ventil·lar les finestres.

Climatització

Podeu comprovar la temperatura interior per escalfar o refredar la cabina abans d'iniciar la conducció (encara que el vehicle estigui a dins d'un garatge), controlar els calefactores dels seients i desgl·açar el parabrisa:

- Habilit·eu o inhabilit·eu l'opció de desgl·açar, que ajuda a fondre la neu, el gel i el gebre que s'acumuli al parabrisa, les finestres i els miralls. Per fer-ho, llisqueu cap amunt des de la part inferior de la pantalla.
- Ventil·lació de les finestres.
- Precondicioneu la cabina a la temperatura desitjada i engegueu o apagueu la calefacció del volant i dels seients (si el vehicle hi està equipat).

En fer servir l'app mòbil per climatitzar el Model X també s'escalfa la bateria segons calgui. L'app mòbil us tornarà a avisar quan el vehicle arribi a la temperatura de precondicionament desitjada.

NOTA: En cas de temperatures extremadament baixes o de glaçades, és possible que el passador de la presa de càrrega es glaci i quedi encallat. Si no podeu treure o inserir el cable de càrrega, o si el vostre vehicle no es carrega perquè el passador està glaçat, feu servir l'app mòbil de Tesla per climatitzar el vehicle amb l'opció **MAX** durant uns 30–45 minuts (heu de fer servir l'app mòbil per climatitzar el vehicle; no és efectiu climatitzar-lo amb l'opció **MAX** des de la pantalla tàctil). D'aquesta manera, el glaç del passador de la presa de càrrega es fondrà i podreu inserir o treure el cable de càrrega.

Ubicació

Localitzar el Model X amb indicacions i seguir-ne els moviments en un mapa.

Convocar

Podeu aparcar o recuperar el Model X mitjançant l'opció .

Programar

Activeu la càrrega programada o la sortida programada i precondicioneu el vehicle. Vegeu [Precondicionament i càrrega programats a la pàgina 207](#) per obtenir més informació. La càrrega programada o la sortida també es pot des·ar seguint una ubicació preferida.

També podeu programar un espectacle de llums per a un moment futur. Per obtenir més informació sobre l'espectacle de llums, vegeu [Teatre, Arcade i Toybox a la pàgina 194](#).

Seguretat

La pestanya Seguretat us permet dur a terme les accions següents:

- Activar o desactivar el Sentry Mode (vegeu [Com es fa servir el Sentry Mode \(amb una unitat flaix USB\) a la pàgina 173](#)).
- Activar o desactivar el mode aparca-cotxes (vegeu [Mode Aparcacotxes a la pàgina 106](#)).
- Activar o desactivar el mode de límit de velocitat per rebre notificacions si la velocitat de circulació es troba a uns 5 km/h de la velocitat màxima seleccionada (vegeu [Mode de límit de velocitat a la pàgina 170](#)).

Actualitzacions

Cerqueu i compreu les darreres actualitzacions disponibles per al vehicle, com ara la capacitat de conducció totalment automàtica.

Servei

Consulteu [Programar el servei a la pàgina 213](#) per obtenir informació sobre com programar el servei a través de l'aplicació mòbil.

Carretera

Vegeu els recursos i demaneu assistència en carretera (allà on estigui disponible). Per a més informació sobre l'assistència en carretera, vegeu [Contacte amb el servei d'Assistència en carretera Tesla a la pàgina 248](#).



Com concedir accés a un segon conductor

Afegiu i revoqueu l'accés d'un segon conductor des de l'aplicació mòbil de Tesla.

NOTA: Per fer-ho es requereix la versió 4.3.1 o posterior de l'app mòbil de Tesla. Els conductors addicionals poden utilitzar un compte de Tesla prèviament registrat o utilitzar l'aplicació per crear-ne un de nou.

Per afegir un conductor addicional, des de la pantalla d'inici de l'app mòbil de Tesla, aneu a **Seguretat > Afegeix conductor** i seguiu les instruccions que apareixen a la pantalla.

NOTA: El conductor addicional té accés a totes les funcions de l'app mòbil excepte la compra d'actualitzacions.

Per revocar-ne l'accés, utilitzeu l'app mòbil i aneu a **Seguretat > Gestiona els conductors** i seguiu les instruccions que apareixen a la pantalla.

La connexió Wi-Fi és un dels mètodes disponibles per a les connexions de dades i moltes vegades és més ràpida que les xarxes de dades mòbils. La connexió Wi-Fi és especialment útil en zones sense connexions mòbils o amb connexions limitades. Per garantir un lliurament ràpid i segur de les actualitzacions de programari i dels mapes, Tesla recomana que deixeu el Model X connectat a una xarxa Wi-Fi sempre que sigui possible (per exemple, mentre està aparcada a casa).

Per connectar-lo a una xarxa Wi-Fi:

1. Toqueu **Controls** > **Wi-Fi**. Model X començarà a buscar i mostrarà les xarxes Wi-Fi detectades que hi ha dins del radi de cobertura.

NOTA: Si no es mostra una xarxa Wi-Fi coneguda a la llista, apropau el Model X al punt d'accés o plantegeu-vos d'utilitzar un repetidor de senyal.

NOTA: Quan us connecteu a una xarxa 5GHz (si està disponible), comproveu quins canals són compatibles a la vostra regió.

Canals de xarxa 5GHz compatibles

36-48	52-64	100-140	149-165
✓			✓

2. Localitzeu i toqueu la xarxa Wi-Fi que vulgueu utilitzar a **Cercant xarxes Wi-Fi**, o bé afegiu-ne una manualment a **Afegir Xarxa Wi-Fi**. Tot seguit, introduïu la contrasenya (si cal) i toqueu **Confirmar**. Quan us hàgiu connectat correctament, es mostrarà la xarxa Wi-Fi a **Xarxes Wi-Fi conegudes** junt amb una marca de verificació verda. Sempre que la xarxa sigui dins de l'abast, el Model X s'hi connectarà automàticament.

NOTA: Model X actualment no admet connexions a xarxes Wi-Fi captives (una Wi-Fi captiva, que utilitzen habitualment els punts d'accés públics, requereix que accediu a un portal web personalitzat i accepteu les condicions del servei abans de permetre que iniciu sessió).

NOTA: Si es detecta més d'una xarxa a la qual ja us havíeu connectat anteriorment, el Model X es connectarà a l'última que heu fet servir.

NOTA: Als Centres de servei Tesla, el Model X es connecta automàticament al punt d'accés Wi-Fi de Tesla.

Diagnòstic

A **Diagnòstic** trobareu més informació sobre la connexió Wi-Fi, així com consells per millorar-la. Per accedir-hi, aneu a **Wi-Fi** > **Diagnòstic**. També podeu trobar aquesta opció a sota de la barra de progrés mentre es baixa o s'instal·la una actualització de programari.

Punts d'accés Wi-Fi

En lloc d'utilitzar una xarxa Wi-Fi, també podeu utilitzar un punt d'accés Wi-Fi (subjecte a les comissions i restriccions del vostre operador). Després de connectar-vos a un punt d'accés Wi-Fi, seleccioneu **Roman connectat en D** si voleu mantenir la connexió activa mentre conduïu.

Consells de resolució de problemes

Si la connexió Wi-Fi del vehicle va lenta o no es connecta, proveu aquests consells.

- A la pantalla tàctil, comproveu el nombre de barres de la icona de la Wi-Fi (potència del senyal). Si hi ha poques barres, plantegeu-vos la possibilitat d'afegir un punt d'accés Wi-Fi més a prop del vehicle per millorar el senyal.
- Reinicieu la pantalla tàctil (vegeu [Reiniciar la pantalla tàctil o el quadre de comandament a la pàgina 8](#)).
- Elimineu la connexió Wi-Fi i torneu a connectar-vos-hi. Toqueu **Controls** > **Wi-Fi**, seleccioneu la xarxa i l'opció **Oblidar la xarxa**. Tot seguit, torneu a connectar-vos-hi tocant la xarxa a **Xarxes conegudes**.
- Proveu una altra xarxa Wi-Fi.

Compatibilitat amb Bluetooth®



Podeu utilitzar diversos dispositius Bluetooth a Model X sempre que estiguin vinculats i dins del rang de funcionament. Per exemple, podeu emparellar el telèfon compatible amb Bluetooth per poder utilitzar-lo amb les mans lliures. A més de telèfons, també podeu aparellar amb el Model X altres dispositius amb Bluetooth. Per exemple, podeu aparellar un iPod Touch, un iPad, una tauleta Android, etc., des del qual podeu reproduir música.

Abans d'utilitzar el telèfon o un altre dispositiu Bluetooth amb Model X, heu de vincular-lo. L'aparellament configura el Model X perquè es comuniqui amb els dispositius amb Bluetooth. Podeu aparellar un màxim de deu telèfons amb Bluetooth. Tret que hàgiu especificat un telèfon específic com a **dispositiu prioritari**, o si el telèfon especificat com a **dispositiu prioritari** no està dins de l'abast, Model X sempre es connecta a l'últim telèfon utilitzat (sempre que estigui dins del seu abast). Per connectar-vos a un telèfon diferent, consulteu [Canviar d'un dispositiu aparellat a un altre a la pàgina 74](#).

NOTA: En molts telèfons, el Bluetooth s'apaga si el nivell de bateria del telèfon és baix.

NOTA: Tot i que Bluetooth és compatible amb la comunicació sense fil a distàncies d'aproximadament nou metres, el rendiment pot variar en funció del telèfon o el dispositiu que estiguen fent servir.

NOTA: Model X pot aparellar fins a vint dispositius Bluetooth alhora, però només permet connectar dos dispositius de manera simultània (com ara un telèfon i un comandament, o dos comandaments) a cada pantalla, davantera i posterior (si el vehicle hi està equipat).



PRECAUCIÓ: No deixeu el telèfon vinculat al vehicle (per exemple, si feu senderisme o aneu a la platja). Si heu de deixar el telèfon al vehicle, desactiveu el Bluetooth i/o apagueu el telèfon.

Aparellar un dispositiu Bluetooth o un telèfon

L'aparellament permet utilitzar el telèfon per mitjà de Bluetooth, la funció de mans lliures, realitzar i rebre trucades, accedir a la llista de contactes o trucades recents, etc. També permet reproduir fitxers multimèdia del telèfon. Un cop aparellat un telèfon, el Model X s'hi pot connectar sempre que es trobi dins de l'abast.

1. Per aparellar un dispositiu Bluetooth o un telèfon, seieu dins del Model X i assegureu-vos que la pantalla tàctil estigui encesa.
2. Desbloquegeu el telèfon i habiliteu el Bluetooth (se sol fer a la configuració del telèfon).

NOTA: En alguns telèfons, pot ser que hàgiu d'accedir a la configuració del Bluetooth per poder seguir tot el procediment.

3. A la pantalla tàctil, toqueu **Controls > Bluetooth** per començar a cercar dispositius nous per Bluetooth.
4. Espereu que el vostre telèfon surti a la llista i toqueu **Connectar**.
5. Comproveu que el número que es mostra al telèfon coincideix amb el número que es mostra a la pantalla tàctil. A continuació, al telèfon, confirmeu que voleu efectuar l'aparellament.
6. Si se us demana, especifiqueu si permeteu que el Model X pugui accedir a la vostra informació personal, com ara calendari, contactes i contingut multimèdia (vegeu [Importació de contactes i trucades recents a la pàgina 73](#)). Quan s'hagi fet l'aparellament, el Model X inclourà el vostre telèfon a **Controls > Bluetooth > Dispositius aparellats**.

Per canviar la configuració d'un dispositiu aparellat, aneu a **Controls > Bluetooth > Dispositius aparellats** i desplegueu el menú desplegable que hi ha al costat del nom del dispositiu.

Si teniu problemes per importar contingut o connectar-vos al Bluetooth, vegeu [Solucionar problemes del Bluetooth a la pàgina 74](#) per obtenir més informació.

Per a vehicles fabricats abans de l'abril del 2018 aproximadament: Si el Bluetooth triga més temps de l'habitual a realitzar l'aparellament, restabliu-lo tocant **Controls > Servei > Restableix Bluetooth**. És possible que hàgiu d'esperar uns minuts. Un cop s'hagi restablert, torneu a provar l'aparellament amb el Model X. Després de restablir el Bluetooth, és possible que Model X obli els dispositius vinculats anteriorment.

Importació de contactes i trucades recents

Un cop aparellat un telèfon, aneu a **Controls > Bluetooth > Dispositius aparellats** i desplegueu el menú desplegable que hi ha al costat del nom del dispositiu per especificar si voleu permetre l'accés als contactes, les trucades recents i els missatges de text del telèfon. Si permeteu l'accés, podeu fer servir l'aplicació del telèfon per fer trucades i enviar missatges a persones de la llista de contactes i de la llista de trucades recents (vegeu [Telèfon, calendari i conferències web a la pàgina 76](#)). Per poder importar contactes, pot ser que hàgiu de configurar el telèfon perquè permeti la sincronització o bé respondre a un missatge emergent del telèfon per confirmar que accepteu de sincronitzar els contactes. Això varia en funció del tipus de telèfon que feu servir. Per obtenir informació detallada, consulteu la documentació proporcionada amb el telèfon.

Si teniu problemes per importar contactes o aparellar el dispositiu al Bluetooth, vegeu [Solucionar problemes del Bluetooth a la pàgina 74](#) per obtenir més informació.



Desconnectar o desaparellar un dispositiu Bluetooth

Si voleu desconnectar el dispositiu Bluetooth o el telèfon però mantenir-lo aparellat, toqueu **Desconnectar** al menú desplegable de la configuració Bluetooth del telèfon des de la pantalla tàctil (**Controls > Bluetooth > Dispositius aparellats > El vostre telèfon**). Si ja no voleu fer servir el dispositiu amb el Model X, toqueu **Oblidar** i seguïu les instruccions. Un cop que s'hagi anul·lat un dispositiu, l'haureu de tornar a aparellar si el voleu fer servir amb el Model X (vegeu [Aparellar un dispositiu Bluetooth o un telèfon a la pàgina 73](#)).

NOTA: El telèfon es desconnecta automàticament sempre que sortiu del Model X.

Canviar d'un dispositiu aparellat a un altre

Model X es connecta automàticament a un telèfon que hàgiu establert com a **Disp. prioritari**. Si no heu configurat un telèfon com a prioritari, el Model X es connecta al darrer telèfon al qual es va connectar, sempre que es trobi dins de l'abast i tingui el Bluetooth activat. Si el darrer telèfon no es troba dins de l'abast, intentarà connectar-se al següent telèfon amb què s'hagi aparellat.

Per connectar el vehicle a un altre telèfon, toqueu **Controls > Bluetooth > Dispositius aparellats**. Seleccioneu el telèfon al qual us vulgueu connectar i, a continuació, toqueu **Connectar**. Si el telèfon al qual us voleu connectar no figura a la llista, haureu d'aparellar el telèfon. Vegeu [Aparellar un dispositiu Bluetooth o un telèfon a la pàgina 73](#).

Quan estiguen connectat, la pantalla de configuració de Bluetooth mostra el símbol Bluetooth al costat del nom del telèfon per mostrar que Model X està connectat al telèfon.

Solucionar problemes del Bluetooth

El vehicle utilitza el Bluetooth i BLE (Bluetooth Low Energy) per mantenir una connexió fluïda entre el vostre telèfon intel·ligent i el Model X. A causa de diversos factors possibles, pot ser que el Bluetooth o BLE de vegades es desconnectin o tinguin problemes durant el procés d'aparellament. En connectar-vos al Bluetooth, el vehicle pot utilitzar funcions del telèfon com l'àudio, les trucades telefòniques, els calendaris, els missatges de text, etc.

BLE s'utilitza per a les funcions passives, com ara el Telèfon-clau.

NOTA: No desaparelleu el vehicle del telèfon ni suprimiu el telèfon com a Telèfon-clau quan no tingueu una Targeta clau operativa a prop.

Proveu de fer el següent per resoldre els problemes del Bluetooth, començant amb el telèfon intel·ligent.

Resoldre problemes del telèfon intel·ligent

Pot ser que el Bluetooth no es connecti a causa de certs paràmetres o actualitzacions del telèfon intel·ligent:

- Habilitau el Bluetooth al telèfon. Si ja està habilitat, deshabiliteu-lo i torneu-lo a habilitar.
- Assegureu-vos que el mode d'avió estigui desactivat.
- Carregueu el telèfon. Si té massa poca bateria, pot no admetre les funcions del Bluetooth.
- Aparelleu correctament el dispositiu. Si ja està aparellat, proveu de desaparellar-lo i tornar-lo a aparellar.
- Actualitzeu el telèfon a la darrera versió de programari que el fabricant hagi proporcionat.
- Comproveu que el sistema de so del vehicle estigui seleccionat com a font de sortida de l'àudio.
- Assegureu-vos que la configuració del telèfon permeti el Bluetooth (per exemple, les dades estan activades o teniu connexió a una Wi-Fi).
- Apagueu el telèfon i torneu-lo a engegar.
- Assegureu-vos que els permisos d'ubicació estiguin configurats com a sempre activats per a l'aplicació mòbil.

Resoldre problemes de l'app mòbil de Tesla

Comproveu el següent a l'app mòbil de Tesla:

- Confirmeu que l'app mòbil de Tesla tingui el programari actualitzat.
- Verifiqueu que tingueu la sessió iniciada a l'app mòbil de Tesla mentre utilitzeu el Telèfon-clau.
- Assegureu-vos que l'aplicació de Tesla estigui funcionant en segon pla.
- Comproveu que hàgiu configurat completament el perfil a l'app mòbil i que la configuració estigui ben establerta.

Resoldre problemes del vehicle

La configuració del vehicle pot afectar-ne la capacitat d'aparellar-se amb el telèfon intel·ligent:

- Carregueu el Model X: Si la bateria del vehicle és massa baixa, pot ser que perdeu la funció del Bluetooth.
- Actualitzeu el programari del vehicle i assegureu-vos que tingui sempre la darrera versió. Comproveu si hi ha noves actualitzacions de programari a **Controls > Programari**.
- Reinicieu la pantalla tàctil. Vegeu [Pantalla tàctil a la pàgina 6](#).
- Reinicieu el vehicle.

Si el Bluetooth continua sense funcionar, desaparelleu-lo del vehicle i del telèfon intel·ligent. Tot seguit, intenteu aparellar-los tots de nou.

En el cas dels problemes del Telèfon-clau amb BLE, quan sigueu al vehicle, aneu a **Controls > Bloqueigs** i suprimiu el telèfon com a Telèfon-clau. Tot seguit, torneu a establir-lo. Tanmateix, seguiu aquest procés només mentre sou al vehicle i teniu disponible una clau alternativa fiable (com ara una Targeta clau).



Ús de l'app del telèfon



Quan el telèfon està connectat amb el Model X per mitjà de Bluetooth (vegeu [Bluetooth a la pàgina 73](#)) i heu permès l'accés a la informació del telèfon (vegeu [Importació de contactes i trucades recents a la pàgina 73](#)), podeu utilitzar l'aplicació del telèfon per visualitzar i realitzar trucades amb la funció de mans lliures a qualsevol contacte del telèfon:

- **Trucades:** La llista mostra les trucades recents en ordre cronològic amb la trucada més recent en primer lloc.
- **Missatges:** Mostra el missatge en ordre cronològic amb el missatge més recent que apareix en primer lloc. Podeu veure, enviar i rebre missatges de text. En lloc d'escriure un missatge de text, toqueu el botó del micròfon situat a la part dreta del volant per introduir text amb la vostra veu.
 - ⚠ **AVÍS:** Per minimitzar les distraccions i garantir la seguretat dels ocupants i d'altres usuaris de la carretera, no consulteu ni envieu missatges de text mentre el vehicle està en moviment. Quan conduïu, no desvieu la vostra atenció de la carretera i el tràfic.
- **Contactes:** Els contactes es llisten en ordre alfabètic i es poden ordenar pel nom o pel cognom. També podeu triar una lletra a la part dreta de la llista per desplaçar-vos als noms que comencen amb el caràcter seleccionat. Si toqueu un nom a la llista de contactes, es mostraran a la dreta els números disponibles del contacte juntament amb altra informació disponible (com ara l'adreça). Toqueu el número del contacte per fer una trucada.
- **Favorites:** Mostra els contactes del telèfon que heu identificat com a Preferits.
- **Calendari.** Mostra les entrades del calendari des del telèfon (vegeu [Calendari a la pàgina 76](#)). Si una entrada inclou un número de telèfon o una adreça, podeu fer una trucada telefònica o anar a una destinació tocant la informació corresponent a l'entrada del calendari.

Fer una trucada telefònica

Per fer una trucada telefònica heu de:

- Donar una ordre de veu (vegeu [Ordres de veu a la pàgina 17](#)). Les ordres de veu són una manera còmoda de trucar o enviar missatges als vostres contactes sense emprar les mans.
- Seleccionar un contacte o una trucada recent del menú al botó de control de la dreta (vegeu [Ús dels botons de la dreta del volant a la pàgina 83](#)).
- Tocar un número de telèfon que es mostra en una llista de l'aplicació del telèfon: contactes, trucades o calendari.
- Fer servir el teclat numèric de la pantalla del Model X a l'app del telèfon.

NOTA: Si és segur i legal, per iniciar una trucada també podeu marcar el número o seleccionar el contacte directament al telèfon.

NOTA: També podeu fer una trucada si toqueu la xinxeta al mapa i n'escolliu el número de telèfon (si està disponible) a la pantalla emergent.

Rebre una trucada telefònica

Quan el vostre telèfon rebí una trucada entrant, al quadre de comandament i a la pantalla tàctil es mostrarà el número o el nom de la persona que truca (si és a la llista de contactes del telèfon i el Model X hi té accés).

Toqueu una de les opcions de la pantalla tàctil, **Resposta** o **Ignorar**, per triar com respondre a la trucada. En funció del telèfon que utilitzeu i de quins altaveus hàgiu utilitzat en la trucada més recent, el telèfon podria demanar-vos que escolliu quins altaveus voleu fer servir per a la trucada entrant.

⚠ **AVÍS:** Centreu-vos en la carretera en tot moment mentre conduïu. L'ús o la programació d'un telèfon durant la conducció, fins i tot amb el Bluetooth habilitat, pot provocar lesions greus o la mort.

⚠ **AVÍS:** Respecteu totes les lleis pertinents sobre l'ús de telèfons durant la conducció, inclosa, entre d'altres, la legislació que prohibeix enviar missatges de text i que requereix l'ús de dispositius de mans lliures en tot moment.

Opcions disponibles durant una trucada

Quan hi ha una trucada en curs, podeu visualitzar el menú de trucades al quadre de comandament prement el botó superior de la dreta del volant. Després, moveu el botó de control de la dreta i trieu una opció (vegeu [Ús dels botons de la dreta del volant a la pàgina 83](#)). Per ajustar el volum de la trucada, feu girar el botó de control de l'esquerra del volant durant la trucada.

Calendari



El calendari mostra els esdeveniments programats del calendari del telèfon (iPhone® o Android™) per al dia actual i el següent. El calendari està integrat a l'aplicació del telèfon, de manera que podeu accedir a la reunió des d'una entrada del Calendari. També està integrat al sistema de navegació, de manera que podeu navegar a la ubicació de l'esdeveniment.

1. Assegureu-vos que el telèfon estigui emparellat al Model X.
2. Assegureu-vos que tingueu la sessió iniciada a l'aplicació mòbil Tesla.
3. A l'aplicació, toqueu **Perfil > Config. > Calendar Sync**.



NOTA: Per poder accedir a totes les funcions del calendari, es recomana fer servir la versió més recent de l'aplicació mòbil.

4. Al telèfon, aneu a **Configuració** i permeteu l'accés o doneu permís per compartir el calendari amb l'aplicació mòbil Tesla. Aleshores, l'aplicació mòbil podrà enviar periòdicament (i automàticament) dades del calendari del telèfon al Model X.

Si una activitat del calendari inclou una adreça, apareix una fletxa de navegació per indicar que podeu tocar l'adreça per navegar fins a la localització de l'activitat. Si una activitat del vostre calendari s'ha de produir durant la propera hora i té una única adreça especificada, la pantalla tàctil us indica si hi ha una ruta millor per l'estat actual del trànsit, encara que estiguen fent servir el sistema de navegació.

Si un esdeveniment té una adreça específica única i es produeix en el termini de dues hores després que hàgiu entrat al vehicle i us hàgiu preparat per conduir, el Model X us durà automàticament a l'adreça de l'esdeveniment (vegeu [Navegació automàtica a la pàgina 188](#)).

Toqueu la icona d'informació d'un esdeveniment per mostrar totes les notes que té associades. Si les notes inclouen algun número de telèfon, la icona d'informació mostra una icona de telèfon i el calendari mostra el primer número de telèfon que troba. Toqueu-lo per iniciar una trucada telefònica. Per iniciar una trucada telefònica, també podeu tocar qualsevol dels números que apareixen a la pantalla emergent de les notes de l'esdeveniment (una funció molt pràctica per a les conferències telefòniques). Si les notes contenen un enllaç en línia, podeu tocar l'enllaç per obrir-lo al navegador web.



Transceptor universal HomeLink



Si el vehicle vostre vehicle incorpora el Transceptor universal HomeLink®, podeu fer servir fins a tres dispositius de radiofreqüència (RF), incloent-hi portes de garatge, llums i sistemes de seguretat.

NOTA: En funció de la data de fabricació, el mercat i les opcions seleccionades en el moment de la compra, alguns vehicles no estan equipats amb el Transceptor universal HomeLink.

⚠️ AVÍS: No feu servir el transceptor universal HomeLink amb un dispositiu que no tingui el mecanisme d'aturada i retrocés de seguretat. Si feu servir un dispositiu sense aquestes característiques de seguretat, augmenta el risc de lesions greus o fins i tot mortals.

Modes admesos

HomeLink admet tres modes de transmissió diferents, que és com es comuniquen el vehicle i el dispositiu RF. La selecció del mètode de transmissió ve determinada per la compatibilitat del dispositiu RF:

- **Mode estàndard:** Feu servir el mode estàndard si el vostre dispositiu RF està equipat amb un comandament remot per fer funcionar el dispositiu (per exemple, una porta de garatge que funcioni amb comandament remot). Aquest mode és el mode de transmissió més utilitzat per als dispositius HomeLink.
- **Modes D-Mode o UR-Mode:** Feu servir el mode D-Mode o el UR-Mode si el dispositiu RF no té comandament remot i el receptor té un botó "Learn" (pot ser que el nom del botó sigui "Program" o "Smart"). La funció de D-Mode i UR-Mode és similar perquè el Model X es comunica directament amb el receptor del dispositiu en lloc del control remot.

NOTA: El mode D-Mode es fa servir a Nordamèrica, mentre que el mode UR-Mode és molt popular a Europa, Orient Mitjà i Àsia. Per determinar amb quin mode és compatible el vostre dispositiu, poseu-vos en contacte amb HomeLink anant a www.homelink.com o trucant al número 008000 HOMELINK (008000-466-354-65).

Cada dispositiu es pot configurar en un mode diferent. Per exemple, la porta del garatge es pot configurar en mode estàndard, la porta principal es pot configurar en mode D, etc. Per canviar un mode de transmissió, toqueu la icona de la icona HomeLink a la part superior de la pantalla tàctil i seleccioneu el dispositiu que vulgueu canviar. Tot seguit, seleccioneu **Programi** i trieu el mode que vulgueu per al vostre vehicle. Toqueu **Estableixi el mode** per confirmar la selecció i seguïu les instruccions de la pantalla.

Per a vehicles més antics, el fet de canviar el mode per a un dispositiu canvia el mode per a la resta de dispositius, de manera que heu d'anar en compte quan canvieu els modes de transmissió. Pot ser que els dispositius no compatibles amb el mode seleccionat no funcionin. Toqueu la icona del HomeLink de la part superior de la pantalla tàctil i després toqueu **Canviar mode de transmissió**.

NOTA: Consulteu la informació del producte del dispositiu HomeLink per determinar quin mode és compatible amb el vostre dispositiu.

Programació de HomeLink

Per programar HomeLink®:

1. Aparqueu el Model X de manera que el para-xocs davanter quedi davant del dispositiu que vulgueu programar.



PRECAUCIÓ: El vostre dispositiu pot ser que s'obri o es tanqui durant la programació. Així doncs, abans de començar la programació, assegureu-vos que no hi hagi persones ni objectes a prop del dispositiu.

2. Comproveu que el control remot del dispositiu tingui una bateria sana. Tesla recomana canviar la bateria del comandament a distància del dispositiu abans de la programació de HomeLink.
3. Toqueu la icona de HomeLink a la part superior de la pantalla tàctil.
4. Toqueu **Crear HomeLink**.
5. A la pantalla de HomeLink, introduïu el nom del dispositiu i després toqueu **Introdueix** o **Afegeix nou HomeLink**.
6. Trieu el mode que vulgueu emprar (Mode Standard, D-Mode o UR-Mode) i després toqueu **Est. mode**.
7. Toqueu **Inicia** i seguïu les instruccions de la pantalla.

NOTA: Si mentre programeu el dispositiu veieu una pantalla anomenada "Connectar al receptor", no oblideu que es tracta d'un pas sensible al temps. Després de prémer el botó Learn/Program/Smart del control remot del dispositiu, teniu només 30 segons aproximadament per tornar al vehicle, prémer **Continuar** i després prémer dues vegades el nom del dispositiu HomeLink programat. Penseu en la possibilitat de tenir un assistent per assegurar-vos que pugueu completar aquest pas en un termini de 30 segons.

8. Quan el dispositiu ja estigui programat, toqueu **Desar** per completar la programació.
9. Assegureu-vos que HomeLink funciona de la manera esperada. En alguns casos, és possible que hàgiu de repetir el procés de programació diverses vegades abans de tenir èxit.



Un cop programat el dispositiu, podeu controlar-lo tocant la icona corresponent de HomeLink de la pantalla tàctil. HomeLink recorda la ubicació dels vostres dispositius programats. Quan us acosteu a un lloc conegut, el control HomeLink de la pantalla tàctil es mostra automàticament. Quan us n'allunyeu, desapareix.

NOTA: Per obtenir més ajuda o fer consultes sobre la compatibilitat, poseu-vos en contacte amb HomeLink (www.homelink.com o troqueu al número 1-800-355-3515).

Obertura i tancament automàtics

Per fer servir un dispositiu HomeLink sense tocar la pantalla tàctil, podeu automatitzar el dispositiu perquè s'obri quan us hi acosteu i es tanqui quan us n'allunyeu:

- Toqueu la icona de HomeLink que hi ha a la part superior de la pantalla tàctil, toqueu **Configuració de HomeLink** i, a continuació, trieu el dispositiu que vulgueu automatitzar.
- Ajusteu la configuració de HomeLink del dispositiu segons sigui necessari:
 - Selecioneu la casella **Obrir automàticament en arribar** si voleu que el dispositiu s'obri quan us hi apropau.
 - Toqueu les fletxes per especificar la distància que voleu que hi hagi entre Model X i el dispositiu abans que s'obri.
 - Selecioneu la casella **Tanca automàticament en sortir** si voleu que el dispositiu es tanqui quan us n'allunyeu.
 - Selecioneu la casella **Plegament automàtic dels retrovisors** si voleu que els retrovisors es pleguin automàticament quan arribeu a la ubicació de HomeLink. Aquesta opció és útil per a garatges estrets.
 - Selecioneu la casella de la **Campana d'obertura i tancament automàtics** si voleu que el Model X emeti un so quan s'envia un senyal per obrir o tancar el dispositiu.

HomeLink recorda la ubicació del GPS del vehicle en el moment de l'aparellament i la utilitza per determinar on és el vehicle amb relació al dispositiu HomeLink. HomeLink no detecta ni distingeix entre obrir i tancar (per exemple, si s'activa l'obertura automàtica i la porta ja està oberta, la porta es tancarà), però sol determinar si cal obrir-la o tancar-la automàticament d'acord amb el següent:

Obertura automàtica: Detecta quan el Model X s'apropa a la porta del garatge (o a un altre dispositiu HomeLink) dins d'una distància especificada. L'obertura automàtica s'iniciarà sempre que el vehicle que s'apropi tingui la marxa Drive posada i la funció HomeLink estigui habilitada. HomeLink no s'activa quan el vehicle ja és a l'àrea.

Tancament automàtic: HomeLink s'activa quan el Model X canvia de Park a la marxa enrere i circula almenys set metres en marxa enrere.

NOTA: Canviar de marxa diverses vegades dins de la distància especificada podria interferir amb el tancament automàtic.

Si no voleu que el dispositiu s'obri o es tanqui automàticament, toqueu **Ometre obertura automàtica** o **Ometre tancament automàtic** en qualsevol moment mentre es visualitza el missatge de compte enrere.

NOTA: No confieu en el HomeLink per assegurar-vos que el dispositiu s'apaga completament.

Reinici de la posició del dispositiu HomeLink

Si experimenteu situacions en què de vegades conduïu fins al vostre dispositiu HomeLink i no s'obre o la pantalla tàctil no mostra cap notificació quan us acosteu a un dispositiu programat, és possible que hàgiu de restablir la ubicació del dispositiu. Per fer-ho, aparqueu tan a prop del dispositiu HomeLink (porta del garatge, portal, etc.) com sigui possible i accediu a la pàgina configuració tocant la icona de HomeLink que hi ha a la part superior de la pantalla tàctil/pantalla. Toqueu el nom del dispositiu que voleu restablir i a continuació toqueu **Restablir ubicació**.

Eliminació d'un dispositiu

Per suprimir un dispositiu de HomeLink, toqueu la icona de HomeLink que hi ha a la part superior de la pantalla tàctil i després toqueu **Configuració de HomeLink**. Toqueu el nom del dispositiu que voleu eliminar i a continuació **Eliminar**.

NOTA: També podeu restablir els valors de fàbrica per esborrar la configuració de HomeLink i totes les dades personals (adreces desades, música preferida, contactes importats, etc.). Vegeu [Esborrar les dades personals amb el restabliment de fàbrica a la pàgina 9](#).

NOTA: Per raons de seguretat, suprimiu els dispositius HomeLink si mai us veneu el Model X.

Solució de problemes relacionats amb HomeLink

Mode estàndard

En mode estàndard, Model X registra el senyal de RF del control remot del dispositiu HomeLink. A la pantalla tàctil se us indica que us situeu dret al davant del vehicle, apunteu amb el control remot del dispositiu cap al para-xocs davanter i mantingueu premut el botó fins que els fars parpellegin. Quan els fars parpellegin, el Model X haurà après el control remot i podreu tocar **Continuar** a la pantalla tàctil. Si els fars no parpellegin:

- Comproveu les piles del control remot. Recomanem canviar les piles abans d'iniciar la programació.



- Assegureu-vos que esteu al davant de Model X amb el comandament a distància del dispositiu situat a menys de (cinc cm) de l'emblema Tesla.
- Mantén premut el botó del comandament a distància del dispositiu fins que parpellegin els fars. En alguns casos, cal mantenir premut el botó del control remot durant un màxim de tres minuts.

NOTA: Alguns comandaments a distància HomeLink requereixen diverses pulsacions curtes (aproximadament un segon cada polsada) en lloc d'una pulsació de llarga durada. Si no teniu èxit després de diversos intents d'utilitzar premudes llargues, proveu de repetir un segon cadascuna.

Mode D-Mode o UR-Mode

En el mode D-Mode o UR-Mode, el receptor del dispositiu aprèn el Model X. Les instruccions de la pantalla tàctil us indiquen que premeu el botó "Learn" (també es pot dir "Program" o "Smart") del receptor del dispositiu. Si això no funciona, vegeu les pautes que s'indiquen tot seguit:

- Aparqueu el Model X amb el para-xocs tant a prop com sigui possible de la porta del garatge, la reixa, etc. que vulgueu programar.
- Assegureu-vos que esteu prement el botó Learn/Program/Smart del receptor. Per obtenir instruccions sobre la manera de posar el receptor en mode d'aprenentatge, consulteu els detalls del producte que es faciliten amb el dispositiu RF que voleu programar.
- Si mentre programeu el dispositiu veieu una pantalla anomenada "Connectar al receptor", no oblideu que es tracta d'un pas sensible al temps. Després de prémer el botó Learn/Program/Smart del control remot o el receptor del dispositiu, teniu només 30 segons aproximadament per tornar al vehicle, prémer **Continuar** i després prémer dues vegades el nom del dispositiu HomeLink programat. Demaneu a algú que us ajudi en aquest pas.
- La major part dels dispositius es mantenen en el mode d'aprenentatge entre tres i cinc minuts com a màxim. Immediatament després de prémer el botó Learn/Program/Smart del dispositiu, seguiu les instruccions que apareixen a la pantalla tàctil.

Per obtenir més ajuda o fer consultes sobre la compatibilitat, poseu-vos en contacte amb HomeLink (www.homelink.com o troqueu al número 1-800-355-3515).



Arrencada

Quan obriu una porta per entrar al Model X, el quadre de comandament i la pantalla tàctil s'encenen i es poden activar tots els controls. Per conduir el Model X:

1. **Trepitgeu el pedal del fre;** el Model X arrenca i es posa a punt per conduir.
2. **Seleccioneu una marxa:** moveu la palanca de conducció cap avall per posar la marxa D o cap amunt per posar la marxa R (vegeu [Canvi de marxa a la pàgina 87](#)).

NOTA: Si la funció **PIN per a conduir** està activada (vegeu [PIN per a conduir a la pàgina 169](#)), també haureu d'introduir un PIN vàlid a la pantalla tàctil abans de conduir el Model X.

NOTA: Si l'opció Entrada passiva està desactivada i no premeu el pedal de fre per engegar el Model X en el termini de cinc minuts, apareix un missatge al quadre de comandament i heu de fer servir la clau per bloquejar i després tornar a desbloquejar el Model X abans de conduir el vehicle.

Tot el que heu de saber a l'hora de conduir el Model X es mostra al quadre de comandament.

La clau intel·ligent no és dins del vehicle

Si el Model X no detecta una clau intel·ligent quan trepitgeu el fre, al quadre de comandament es mostrarà un missatge que us indicarà que no s'ha detectat cap clau.

Si rebeu aquest missatge, trepitgeu el fre i col·loqueu la clau intel·ligent al portagots de la consola central, on el Model X la pot detectar millor.

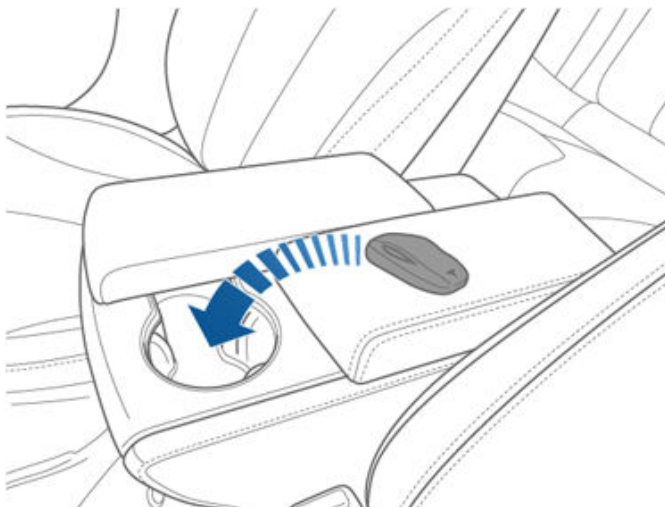

Si el Model X continua sense detectar la clau intel·ligent, proveu de subjectar-la sobre la consola central, just a sota de la presa de corrent de baixa tensió (vegeu [Baixa tensió Presa de corrent a la pàgina 10](#)). Si es continua sense detectar la clau intel·ligent, traieu la pila de la clau i torneu-ho a provar. Vegeu [Canvi de la pila de la clau intel·ligent a la pàgina 21](#).

També podeu provar de fer servir una altra clau intel·ligent. Si l'altra clau intel·ligent tampoc funciona, poseu-vos en contacte amb Tesla.

Hi ha diversos factors que poden afectar la detecció de la clau intel·ligent del Model X. Aquests factors poden ser que la pila de la clau intel·ligent estigui esgotada, que hi hagi interferències amb altres dispositius que fan servir senyals de ràdio i que hi hagi objectes entre la clau i el receptor.

Porteu la clau intel·ligent sempre a sobre. Després d'un trajecte, la necessitareu per tornar a posar en marxa el Model X un cop que s'hagi apagat. I quan sortiu del Model X, l'heu de portar a sobre per tancar amb clau intel·ligent el Model X, ja sigui manualment o automàticament.

Apagada

Quan acabeu de conduir, podeu canviar a la posició d'estacionament prement el botó de l'extrem de la palanca de conducció. Quan sortiu del Model X duent a sobre la clau intel·ligent, el vehicle s'apaga automàticament i desconnecta el quadre de comandament i la pantalla tàctil.

Model X també s'apaga automàticament després de romandre en la posició d'estacionament durant 30 minuts, fins i tot si esteu assegut al seient del conductor.

Tot i que no acostuma a ser necessari, podeu apagar el Model X mentre sou al seient del conductor, sempre que el vehicle no estigui en moviment. Toqueu **Controls > Seguretat > Apagar**. Model X torna a arrencar automàticament si trepitgeu el pedal del fre o toqueu la pantalla tàctil.

NOTA: Model X canvia automàticament a la posició d'estacionament quan determina que sortiu del vehicle (per exemple, el cinturó de seguretat del conductor està descordat i el vehicle està pràcticament aturat). Si canvieu a Punt mort, el Model X canvia a la posició d'estacionament quan obriu la porta per sortir. Per mantenir el Model X en punt mort, vegeu [Instruccions per al servei de transport a la pàgina 245](#).

Apagar i tornar a engegar el vehicle

Podeu apagar i tornar a engegar el Model X si té un comportament inusual o mostra una alerta indefinida.

NOTA: Si la pantalla tàctil no respon o té un comportament poc habitual, reinicieu-la abans d'apagar i tornar a engegar el vehicle (vegeu [Reiniciar la pantalla tàctil o el quadre de comandament a la pàgina 8](#)).

1. Canvieu a la posició d'estacionament.
2. A la pantalla tàctil, toqueu **Controls > Seguretat > Apagar**.
3. Espereu dos minuts com a mínim sense fer res al vehicle. No obriu les portes, no trepitgeu el pedal de fre, no toqueu la pantalla tàctil, etc.
4. Al cap de dos minuts, trepitgeu el pedal del fre o obriu la porta per activar el vehicle.

Ajustament de la posició del volant

Ajusteu el volant a la posició de conducció que vulgueu; per fer-ho, moveu el control de l'esquerra de la columna de direcció. Amb aquest control podeu moure el volant cap endavant i cap enrere, i cap amunt i cap avall.

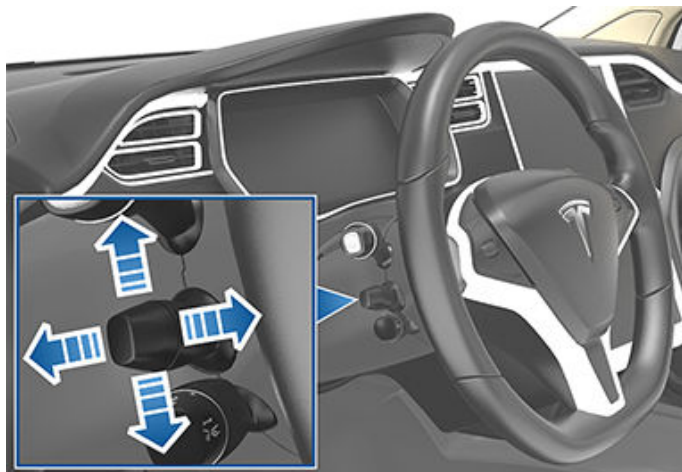

⚠ AVÍS: No feu cap ajust mentre conduïu.

Ajustar la pressió del volant

Podeu ajustar les sensacions i la sensibilitat del sistema de direcció perquè s'adeqüi a les vostres preferències personals:

1. A la pantalla tàctil, toqueu **Controls > Pedals i direcció > Pressió de la direcció**.
2. Trieu una opció de direcció:
 - o **Baixa:** redueix la duresa del volant. En zones urbanes, el Model X redueix l'esforç necessari per facilitar la conducció i l'estacionament.
 - o **Standard:** Tesla creu que aquesta configuració ofereix la millor conducció i resposta del vehicle en la majoria de situacions.
 - o **Alta:** augmenta la duresa del volant. Durant la conducció a alta velocitat, el Model X ofereix més sensibilitat.

Ús dels botons de l'esquerra del volant

Feu servir els botons de l'esquerra del volant per canviar l'emissora de ràdio, controlar el volum del reproductor multimèdia i triar allò que es mostra a l'esquerra del quadre de comandament (quan l'app de navegació no mostri instruccions).

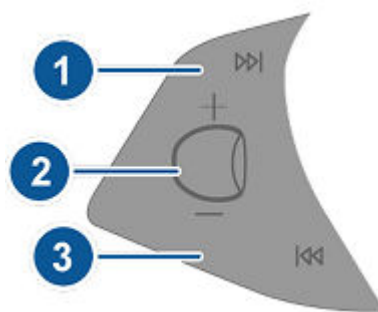

1. Següent

Si esteu escoltant una emissora de ràdio local o per satèl·lit i heu definit més d'una emissora predeterminada, premeu aquest botó per reproduir la següent emissora de ràdio predeterminada de la banda de ràdio actual. Si no heu definit més d'una emissora predeterminada, premeu aquest botó per canviar a la següent freqüència disponible.

Si esteu escoltant la ràdio per Internet o un fitxer d'àudio en un dispositiu USB o Bluetooth, premeu aquest botó per passar a la cançó o emissora següent.

Si teniu més d'un favorit definit, manteniu premut el botó per navegar pels favorits.

2. Botó de control

- o Per ajustar el volum de reproducció multimèdia, gireu la roda cap amunt o cap avall.

NOTA: El botó de control ajusta el volum de reproducció multimèdia, les instruccions de navegació i les trucades telefòniques, segons el que s'estigui fent servir. Quan ajusteu el volum, al quadre de comandament es mostrarà el nivell de volum i s'indicarà si esteu ajustant el volum de la reproducció multimèdia, del navegador o del telèfon.

- o Per silenciar el volum de reproducció multimèdia o per posar en pausa o reproduir un fitxer d'àudio, toqueu el botó de control.
- o Per triar els elements que es mostren a l'esquerra del quadre de comandament, premeu breument el botó de control per visualitzar les opcions disponibles. Gireu el botó de control per triar **Buit, Estat del cotxe, Rellotge, media, Energia, Trajectes, Suspensió**, etc. Quan es ressalti l'opció que voleu, toqueu el botó de control.

NOTA: L'opció que decidiu visualitzar mitjançant el botó de control esquerra es mantindrà fins que la canvieu manualment.

NOTA: A l'estat del cotxe es mostra informació com l'estat de les portes i els maleters, així com la pressió dels pneumàtics en els models de vehicle més nous.

3. Anterior

Les funcions són les mateixes que les que s'han descrit per al botó Següent, tret del fet que canvia a la cançó o emissora anterior. Si teniu més d'un favorit definit, manteniu premut el botó per navegar pels favorits.

NOTA: Independentment de com personalitzeu la banda esquerra del quadre de comandament, canviarà automàticament per mostrar les instruccions de navegació (si escau) o us informarà si una porta o el maleters estan oberts mentre el Model X està en D o R.

Ús dels botons de la dreta del volant

Feu servir els botons de la dreta del volant per accedir a les opcions disponibles durant una trucada, triar què es mostra a la dreta del quadre de comandament, controlar les funcions del Model X i fer servir ordres de veu.

NOTA: Sempre que feu o rebeu una trucada, a la dreta del quadre de comandament mostren automàticament les opcions de trucada, que us ajuden a gestionar fàcilment les trucades en un telèfon connectat per Bluetooth.

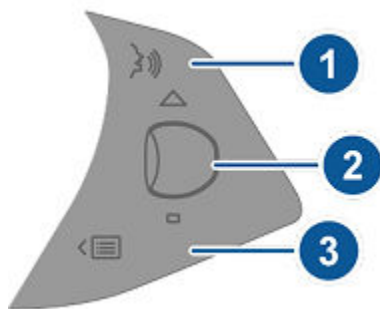

1. Premeu aquest botó per fer servir una ordre de veu per tal de trucar a un contacte, navegar o escoltar música per Internet. Quan sentiu el to, digueu l'ordre. Per obtenir-ne informació detallada, vegeu [Ordres de veu a la pàgina 17](#).
2. Botó de control
 - Durant una trucada, toqueu el botó de control per mostrar opcions amb les quals fer accions de trucada.
 - Gireu el botó de control per ajustar la darrera funció seleccionada a la llista de funcions (vegeu Botó de menú).
 - Per triar els elements que es mostren a la dreta del quadre de comandament, premeu breument el botó de control per visualitzar les opcions disponibles. Gireu el botó de control per triar **Buit**, **Estat del cotxe**, **Relotge**, **media**, **Energia**, **Trajectes**, **Suspensió**, , etc. Quan es ressalti l'opció que voleu, toqueu el botó de control.

NOTA: A l'estat del cotxe es mostra informació com l'estat de les portes i els maleters, així com la pressió dels pneumàtics en els models de vehicle més nous.

NOTA: L'opció que decidiu visualitzar mitjançant el botó de control de la dreta es mantindrà fins que la canvieu manualment.

- Per reiniciar la pantalla tàctil, manteniu premudes els dos botons de control durant uns 5 segons. Vegeu [Reiniciar la pantalla tàctil o el quadre de comandament a la pàgina 8](#).
- **Suspensió.** Es mostra una visualització en temps real de com el sistema de suspensió està ajustant dinàmicament cada roda per a tenir en compte els canvis en les condicions de la carretera. Gireu el botó de control per triar Suspensió i després premeu el botó de control. Vegeu [Suspensió pneumàtica a la pàgina 97](#).

3. Botó de menú

Premeu aquest botó per mostrar un menú que us permetrà controlar les funcions següents del Model X:

- **Temperatura.** Gireu el botó de control per canviar la temperatura del costat del conductor o premeu la roda per engegar i apagar el sistema de control del climatitzador.
- **Velocitat del ventilador.** Gireu el botó de control per ajustar la velocitat del ventilador utilitzat per refredar o escalfar la cabina.
- **Brillantor de la pantalla.** Gireu el botó de control per canviar el nivell de brillantor de la pantalla o premeu la roda per restaurar la configuració predeterminada.
- **Trucades recents.** Si el telèfon està aparellat amb el Model X, gireu el botó de control per visualitzar les trucades recents. Premeu el botó de control per trucar al contacte que es mostra a la pantalla. Per aparellar el telèfon, vegeu [Aparellar un dispositiu Bluetooth o un telèfon a la pàgina 73](#).
- **Contactes.** Si teniu el telèfon aparellat amb el Model X, gireu el botó de control per navegar pels contactes des del telèfon. Els vostres contactes es mostraran en una llista alfabètica ordenada per cognom. Per assegurar que Model X pot accedir als contactes, consulteu [Importació de contactes i trucades recents a la pàgina 73](#).

Torneu a prémer el botó de menú per tancar la llista de funcions.

Amb calefacció Volant

Si el Model X està equipat amb el paquet de climes freds, podeu escalfar el volant tocant els controls de climatització a la pantalla tàctil (vegeu [Accionar els controls del climatitzador a la pàgina 177](#)). Quan està activat, l'escalfador radiant manté el volant a una temperatura confortable.

Clàxon

Per fer sonar el clàxon, manteniu premut el coixinet central del volant.



Volant



Ajust dels retrovisors exteriors

Premeu el botó associat al retrovisor que vulgueu ajustar (dret o esquerre). Quan s'encengui el llum del botó, podreu prémer el dial per moure el retrovisor a la posició que vulgueu. Repetiu l'operació per al retrovisor de l'altra banda. Si se us pregunta, toqueu **Desar** a la pantalla tàctil per desar l'ajust dels retrovisors al vostre perfil de conductor.



L'opció **Inclinació automàtica** tomba automàticament els retrovisors quan el vehicle fa marxa enrere. Per activar o desactivar la inclinació automàtica, toqueu **Controls > Vehicle > Inclinació automàtica dels retrovisors**. Per ajustar la posició d'inclinació automàtica, feu els ajustos del retrovisor amb Model X en posició de marxa enrere. Quan sortiu de la marxa enrere, els retrovisors tornaran a la posició normal (cap amunt). No obstant això, com que els heu ajustat per fer marxa enrere, s'inclinaran cap avall automàticament fins a la posició seleccionada quan canvieu a la posició de marxa enrere.

El retrovisor del costat del conductor s'enfosqueix a la nit automàticament, en funció del nivell d'enlluernament dels fars d'un vehicle que circuli darrere (excepte en R). Així mateix, els dos retrovisors exteriors laterals disposen de calefactors que s'activen o desactiven amb el dispositiu antiglaça del vidre de darrere.

NOTA: Vegeu [Pràctiques recomanades per a climes freds a la pàgina 183](#) per obtenir informació sobre la manera de garantir el funcionament correcte dels retrovisors quan fa molt fred.

Plegant retrovisors

Per plegar i desplegar manualment els retrovisors exteriors (per exemple, aparcar en un garatge estret, espai reduït, etc.), premeu el botó central. També podeu plegar i desplegar manualment els retrovisors tocant **Controls > Plegar/desplegar**.



Quan plegueu manualment els retrovisors, romanen plegats fins que la velocitat de conducció arriba a 50 km/h (o fins que els desplegueu manualment).

NOTA: No podeu plegar un retrovisor quan conduïu a 50 km/h.

Per configurar que els retrovisors es pleguin automàticament sempre que sortiu i tanqueu Model X, toqueu **Controls > Vehicle > Tancament automàtic dels retrovisors**. Els retrovisors es pleguen automàticament en desbloquejar Model X.

També podeu configurar els retrovisors perquè es pleguin automàticament sempre que arribeu a un lloc específic, això us estalvia haver de plegar-los manualment cada vegada que arribeu a un lloc freqüentat. Per configurar-ho, el Model X ha de circular a una velocitat lenta (menys de 5 km/h o 3 mph) o bé ha d'estar aturat a la ubicació que voleu que el vehicle recordi. Després toqueu **Controls > Plegar sempre els retrovisors en aquesta ubicació**. El pròxim cop que us acosteu a la ubicació desada, els retrovisors es plegaran, i es desplegaran quan us trobeu a menys de 7,5 metres (25 peus) de la ubicació. Per evitar que els retrovisors es pleguin en una ubicació desada, conduïu fins a la ubicació desada i toqueu la **X** al costat de **Plegar els retrovisors en aquesta ubicació**.

NOTA: Quan abandoneu la ubicació desada, els retrovisors es poden desplegar quan la velocitat de conducció sigui de 5 km/h o fins que toqueu **Controls > Desplega retrovisors**.

NOTA: Pot ser que els retrovisors no es pleguin automàticament si torneu a una ubicació desada i circuleu a menys de 50 km/h.

NOTA: Podeu anul·lar la funció de plegament/desplegament dels retrovisors en qualsevol moment (per exemple, quan el Model X no rep alimentació) empenyent el conjunt del retrovisor cap enfora per desplegar-los i cap endins per plegar-los.

Podeu integrar retrovisors amb plegatge automàtic amb HomeLink (vegeu [Garatge intel·ligent a la pàgina 78](#)). Per habilitar-los, aneu a **HomeLink > Auto-Fold Mirrors when Nearby**.



Retrovisors interiors

Retrovisor central

Ajusteu el retrovisor manualment. Quan el vehicle està en D o N, el retrovisor s'atenua automàticament en condicions de poca llum segons l'hora (per exemple, quan conduïu de nit).

Miralls de cortesia

Consulteu [Viseres a la pàgina 29](#) per obtenir més informació sobre com exposar i il·luminar els miralls de cortesia.



Com canviar

Quan el Model X està en la posició P, cal trepitjar el pedal del fre per canviar de marxa.

Moveu la palanca de conducció cap amunt o cap avall per canviar a un mode de conducció diferent. Sona una campana quan canvieu de marxa.

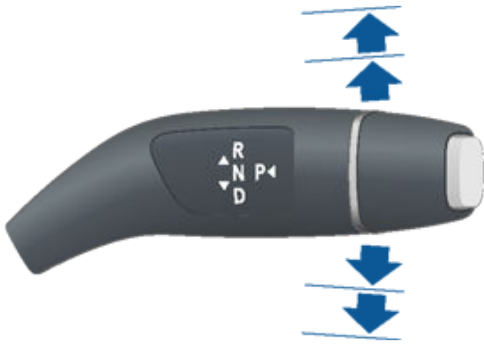

Si intenteu canviar de marxa quan la velocitat de conducció actual no ho permet, se sent una campana i el mode de conducció no canvia.

Si voleu inhabilitar la campana que sona quan canvieu de marxa, toqueu **Controls > Seguretat > So de les marxes**.

Marxa enrere (R)

Moveu la palanca de conducció al màxim cap amunt i deixeu-la anar. Només podeu accionar la marxa enrere quan el Model X està aturat o circula a menys de 8 km/h.

Punt mort (N)

En punt mort, el Model X es mou lliurement quan no trepitgeu el pedal del fre:

- Quan tingueu el vehicle en P, canvieu a N movent la palanca de conducció breument cap amunt o cap avall a la primera posició.
- Quan tingueu el vehicle en D, canvieu a N movent la palanca de conducció breument cap amunt a la primera posició. Si l'Autosteer o el Control de creuer adaptat al trànsit estan actius (si estan instal·lats), heu de moure la palanca de conducció cap amunt fins a la primera posició i mantenir-la en aquesta posició durant més d'1 segon. D'aquesta manera es desactiva Autosteer o el Control de creuer adaptat al tràfic.
- Quan tingueu el vehicle en R, canvieu a N movent la palanca de conducció breument cap avall a la primera posició.

NOTA: Heu de prémer el pedal del fre per sortir del punt mort quan el vehicle circula a menys de 8 km/h aproximadament.

Si el Model X està en posició d'estacionament (P) i feu servir la pantalla tàctil per alliberar el fre d'estacionament (**Controls > Seguretat > Fre de parking**), el Model X canvia a punt mort (N) (vegeu [Fre de parking a la pàgina 95](#)).

Conducció (D)

Moveu la palanca de conducció al màxim cap avall i deixeu-la anar. Podeu accionar la marxa de conducció quan el Model X està aturat o circula a menys de 8 km/h en marxa enrere.

Park

Premeu l'extrem de la palanca de conducció mentre el Model X estigui aturat.



Model X canvia automàticament a Park per evitar un desplaçament involuntari mentre conduïu a poca velocitat. Això passa quan connecteu un cable de càrrega, us descordeu el cinturó de seguretat o obriu la porta amb la marxa en Conducció o Punt mort. Assegureu-vos que el cable de càrrega s'hagi extret, cordeu-vos el cinturó de seguretat i tanqueu la porta abans de canviar a una marxa que no sigui Park.

Per facilitar la pujada de passatgers, també podeu desbloquejar totes les portes en qualsevol moment accionant la marxa d'estacionament i prement el botó d'estacionament per segona vegada.

NOTA: Heu de prémer el pedal del fre per *sortir* de la marxa d'estacionament (P).

NOTA: Les condicions anteriors no necessàriament reflecteixen tots els motius pels quals el Model X podria canviar automàticament a la posició d'estacionament i, en determinats casos, és possible que el vehicle canviï a la posició d'estacionament quan només es compleixi una de les condicions anteriors.



PRECAUCIÓ: En situacions d'emergència, si els frens no funcionen bé, manteniu premut el botó Park a la palanca de conducció per aturar el Model X. No feu servir aquest mètode per aturar el vehicle si no és absolutament necessari.



AVÍS: És responsabilitat del conductor assegurar-se sempre que el vehicle està en posició d'estacionament (P) abans de sortir. No us refieu mai que el Model X canviï automàticament a la marxa P; pot ser que això no funcioni en tots els casos (per exemple, si la funció Lent o un pendent fan que el vehicle es desplaci a més de 2 km/h, aproximadament).

Control dels llums



Toqueu **Controls** > **Llums** per controlar els llums.

A més dels llums que podeu regular des de la pantalla tàctil, el Model X disposa de llums de cortesia que s'encenen i s'apaguen automàticament en funció del que estiguen fent. Per exemple, els llums interiors, de posició, de marxa enrere i d'il·luminació del terra s'encenen quan desbloquegeu el Model X, obriu una porta o canvieu a la posició d'estacionament. S'apaguen automàticament al cap d'un o dos minuts, quan canvieu de marxa o quan tanqueu amb clau el Model X.

Llums exteriors

Els llums exteriors (fars i llums de marxa enrere, de posició, d'estacionament i de la placa de matrícula) s'estableixen en **Auto** cada vegada que poseu en marxa el Model X. Si canvieu a una configuració diferent, els llums sempre tornen a **Auto** quan torneu a posar en marxa el vehicle.

Toqueu una d'aquestes opcions per canviar i mantenir la configuració del llum exterior fins que s'ajusti de nou o la pròxima vegada que conduïu:

OFF Llums exteriors apagats. Durant la conducció, els llums de circulació diürna poden mantenir-se encesos segons les normatives de diverses regions del mercat.



Els llums d'estacionament, llums de posició laterals de marxa enrere i de la placa de matrícula estan encesos.



S'encenen els llums d'encreuament, de posició, d'estacionament, de marxa enrere i de la matrícula.

⚠ PRECAUCIÓ: Assegureu-vos que els llums posteriors estiguin encesos en condicions de poca visibilitat (per exemple, quan es fosc, hi ha boira o neu, la carretera és molla, etc.). Els llums de la part posterior estan desactivats si els llums diürns estan encesos. En cas contrari, es poden produir danys o els ocupants podrien patir lesions greus.

NOTA: Per complir les normes de tràfic, en passar d'una zona on se circula per l'esquerra a una zona on se circula per la dreta, i viceversa, cal ajustar els fars. Si preveieu que circularau per una zona en la qual cal ajustar els fars, programeu una cita de servei mitjançant l'app mòbil.

Llums antiboira

Si el vehicle incorpora llums antiboira, toqueu aquesta icona per encendre o apagar aquests llums. Els llums antiboira funcionen només quan els llums d'encreuament estan encesos. Quan apagueu els fars, s'apagaran també els llums antiboira.



L'indicador dels llums antiboira de darrere es mostra al quadre de comandament sempre que els llums antiboira de darrere (si el vehicle hi està equipat) estan encesos.



L'indicador dels llums antiboira de davant es mostra al quadre de comandament quan els llums antiboira de davant opcionals estan encesos.

NOTA: En funció del mercat i les opcions del vehicle, pot ser que el vostre vehicle no estigui equipat amb llums antiboira de davant i de darrere.

NOTA: En algunes regions no hi ha control per als llums antiboira de davant. Funcionen conjuntament amb els fars i s'encenen només en situacions en què els llums d'encreuament estan activats.

Llums de sostre

Permet encendre o apagar els llums de sostre (lectura de mapes) de l'interior. Si s'estableixen en **Auto**, tots els llums de sostre s'encenen quan obriu el Model X, si obriu una porta per sortir del vehicle o si canvieu a la marxa d'estacionament.

També podeu encendre i apagar manualment un únic llum del sostre tocant-ne la lent. Si enceneu un llum del sostre, aquest llum s'apagarà quan el Model X s'aturi. Si el Model X ja estava aturat quan heu encès el llum, aquest llum s'apagarà al cap de 60 minuts.

Fars després de sortir

Quan deixeu de conduir i estacioneu el Model X en condicions de poca il·luminació, els llums exteriors romandran temporalment il·luminats. S'apagaran automàticament al cap d'un minut o quan es bloquegi Model X, el que passi primer.

NOTA: Si bloquegeu el Model X amb l'app mòbil de Tesla o la clau intel·ligent, els fars s'apaguen immediatament. Tanmateix, si el vehicle es bloqueja perquè el bloqueig per allunyament està habilitat (vegeu [Bloqueig de portes per allunyament a la pàgina 26](#)), els fars tarden un minut a apagar-se automàticament.

Per activar o desactivar aquesta funció, toqueu **Controls** > **Llums** > **Fars després de sortir**. Si l'opció **Fars després de sortir** està desactivada, els fars s'apaguen immediatament en posar la marxa P i obrir una porta.

Llums de carretera

Empenyeu la palanca de l'intermitent cap endavant per deixar encesos els llums de carretera. Per apagar-los, estireu la palanca cap a la vostra posició.

Per encendre breument els llums de carretera, estireu la palanca cap a la vostra posició.



Els llums de carretera poden canviar automàticament a llums d'encreuament si es detecta llum davant del Model X (per exemple, procedent d'un vehicle que circula en direcció contrària). Per activar o desactivar aquesta funció, toqueu **Controls > Llums llargs automàtics** o **Controls > Llums > Llums llargs automàtics**.

NOTA: L'ajust seleccionat es mantindrà fins que el torneu a canviar manualment.

NOTA: Llums llargs automàtics està disponible només per a vehicles equipats amb els components d'Autopilot.

NOTA: Els llums de carretera automàtics s'activen automàticament quan s'activa l'Autosteer.

En situacions en què els llums de carretera s'apaguen perquè la funció **Llums llargs automàtics** està activada i es detecta llum davant del Model X, podeu encendre temporalment els llums de carretera estirant la palanca al màxim en la vostra direcció.

Al quadre de comandament es mostren els llums indicadors següents per mostrar l'estat dels fars:



Els llums d'encreuament estan encesos.



Els llums de carretera estan encesos. S'encén quan els llums de carretera estan encesos però la funció **Llums llargs automàtics està desactivada** o si **aquesta funció** està activada però no està disponible temporalment.



Els llums de carretera estan encesos actualment i l'opció **Llums llargues automàtiques** està a punt per apagar els llums de carretera si es detecta llum davant del Model X.



Els feixos forts estan temporalment apagats perquè **Llums llargs automàtics** funciona i la llum es detecta davant de Model X. Quan ja no es detecti llum, els llums de carretera es tornaran a encendre automàticament.

AVÍS: La funció **Llums llargs automàtics** és una mera ajuda i té limitacions. És responsabilitat del conductor assegurar-se que els fars estiguin ajustats adequadament segons les condicions meteorològiques i les circumstàncies de conducció.

Intermitents

Moveu la palanca de l'intermitent cap amunt (abans de girar a la dreta) o cap avall (abans de girar a l'esquerra). Els intermitents parpellegen tres cops o de manera continuada en funció de com apugeu o abaixeu la palanca. Empenyeu lleugerament la palanca cap amunt o cap avall per obtenir una seqüència de tres intermitències. Si voleu que el senyal sigui continu, empenyeu la palanca del tot cap a munt o cap avall.



Els intermitents es desactiven quan el volant els anul·la o quan torneu a col·locar la palanca a la posició central.



Quan s'activa un intermitent, s'encén l'indicador d'intermitent corresponent al quadre de comandament i se sent un clic.

AVÍS: Quan el Control de creuer adaptat al tràfic està actiu (si el vehicle hi està equipat), en cas que activeu un intermitent, el Model X podria accelerar en algunes situacions concretes (vegeu [Acceleració en avançaments a la pàgina 134](#)).

AVÍS: Si utilitzeu Autosteer activament, (si el vehicle hi està equipat) activar un intermitent pot provocar que Model X canviï de carril (vegeu [Canvi de carril automàtic a la pàgina 138](#)).

Llums d'emergència

Per encendre els llums d'emergència, premeu el botó situat al lateral de la pantalla tàctil més proper al volant. Tots els intermitents parpellegaran. Torneu-lo a prémer per apagar-los.



NOTA: Els llums d'emergència funcionen encara que no hi hagi cap clau a prop.

Condensació als llums posteriors i als fars

A causa dels canvis en les condicions meteorològiques, dels canvis d'humitat o del contacte amb aigua (com ara en un túnel de rentatge), és possible que s'acumuli condensació als llums posteriors o als fars del vehicle. És normal. A mesura que puja la temperatura i la humitat descendeix, la condensació sol marxar sola. Si veieu que s'acumula aigua dins de les lents exteriors o la condensació afecta la visibilitat dels llums exteriors, poseu-vos en contacte amb el Servei tècnic de Tesla.



Eixugaparabrises

Per netejar el parabrisa, gireu l'extrem de la palanca de l'intermitent cap a la direcció oposada a la vostra. Podeu girar en cinc posicions:

- 1a: desactivat.
- 2a: automàtic amb baixa sensibilitat per a la pluja.*
- 3a: automàtic amb alta sensibilitat per a la pluja.*
- 4a: continu, lent.
- 5a: Continu, ràpid.



Per fer una sola escombrada, premeu i deixeu anar l'extrem de la palanca.

Si els eixugaparabrises estan en mode automàtic i el Model X no detecta líquid al parabrisa, els eixugaparabrises no s'activaran.

*Per activar la configuració **Auto**, toqueu **Controls > Vehicle > Eixugaparabrises automàtic (Beta)**. Quan els eixugaparabrises estan configurats amb el paràmetre automàtic, el Model X detecta si està plovent. La freqüència d'escombrada depèn de la pluja que es detecta al parabrisa. Quan els eixugaparabrises estan configurats amb una sensibilitat de pluja alta, s'activen quan el Model X detecta una mica de boirina.

NOTA: Quan activeu l'Autosteer, els eixugaparabrises s'estableixen en **Auto**. Tot i que podeu canviar l'opció **Auto** dels eixugaparabrises mentre utilitzeu l'Autosteer, els eixugaparabrises tornen a l'opció predeterminada (**Auto**) la següent vegada que activeu l'Autosteer.

NOTA: El paràmetre Auto està actualment en fase BETA. Si no esteu segurs de fer servir el paràmetre Auto en la fase BETA, Tesla us recomana que feu servir els eixugaparabrises manualment segons calgui.

NOTA: També podeu ajustar la velocitat i la freqüència dels eixugaparabrises mitjançant les ordres de veu (vegeu **Ordres de veu a la pàgina 17**).

⚠ PRECAUCIÓ: Assegureu-vos que els eixugaparabrises estiguin en la posició Off (desactivats) abans de netejar Model X per evitar malmetre els eixugaparabrises.

Per prolongar la vida útil de les escombretes dels eixugaparabrises, traieu el glaç del parabrisa abans de posar-los en marxa. Les arestes fines del glaç poden fer malbé la part de cautxú de les escombretes de l'eixugaparabrises.

Reviseu i netegeu periòdicament la vora de les escombretes dels eixugaparabrises. Si estan malmeses, substituïu les escombretes dels eixugaparabrises immediatament. Per obtenir informació detallada sobre com comprovar i substituir escombretes dels eixugaparabrises, vegeu [Escombretes, giclers i líquid dels eixugaparabrises a la pàgina 227](#).

⚠ PRECAUCIÓ: En climes durs, assegureu-vos que les escombretes eixugaparabrises no estiguin glaçades ni adherides al parabrisa.

Desglaçament dels eixugaparabrises

Per poder accedir còmodament a les escombretes dels eixugaparabrises per tal de poder-ne treure el glaç i la neu, col·loqueu el Model X en la posició d'estacionament i col·loqueu-los mitjançant la pantalla tàctil a la posició de servei. Toqueu **Controls > Servei > Eixugaparabrises en Mode de Servei**. Si voleu estacionar el vehicle a l'aire lliure amb temperatures ambient baixes, és recomanable deixar els eixugaparabrises del Model X en la posició de servei. En aquesta posició, els eixugaparabrises estaran situats més a prop dels difusors de descongelació, la qual cosa us permetrà desglaçar-los amb l'aplicació al parabrisa d'aire procedent del sistema de control del climatitzador.

Si el Model X està equipat amb el paquet opcional per a climes freds, podeu desglaçar els eixugaparabrises tocant el control de climatització a la pantalla tàctil (vegeu [Accionar els controls del climatitzador a la pàgina 177](#)). Els desglaçadors dels eixugaparabrises s'apaguen automàticament al cap de 15 minuts.

NOTA: Els eixugaparabrises tornaran automàticament a la posició normal quan canvieu el Model X a una posició distinta de la d'estacionament.

Giclers

Premeu el botó de l'extrem de la palanca de l'intermitent per ruixar líquid netejavidres sobre el parabrisa. Aquest botó permet dues fases d'accionament. Si el premeu parcialment, els eixugaparabrises faran una escombrada sense aplicar líquid netejavidres. Si el premeu per complet, funcionaran tant els eixugaparabrises com els giclers. Quan renteu el parabrisa, els eixugaparabrises es posen en marxa. Quan deixeu anar el botó, els eixugaparabrises fan dues escombrades addicionals i, segons les condicions del vehicle i del clima, en faran una tercera uns segons més tard.





Eixugaparabrises i giclers

Afegeu de tant en tant líquid netejavidres (vegeu [Escombretes, giclers i líquid dels eixugaparabrises a la pàgina 227](#)).



Sistemes de frenada

⚠️ AVÍS: El funcionament correcte dels sistemes de frenada és essencial per garantir la seguretat. Si teniu problemes amb el pedal del fre, amb les pinces del fre o amb qualsevol altre component del sistema de frenada d'un Model X, poseu-vos en contacte amb Tesla immediatament.

Model X incorpora un sistema de frens antibloqueig (ABS) que impedeix el bloqueig de les rodes quan s'aplica una pressió de frenada màxima. Aquest sistema facilita el control de la direcció en situacions de frenada brusca en la major part de condicions de la carretera.

En situacions de frenada d'emergència, l'ABS controla constantment la velocitat de cada roda i modifica la pressió de frenada en funció de l'adherència disponible.

La modificació de la pressió de frenada es pot notar per la sensació de vibració del pedal de fre. Aquesta sensació indica que el sistema ABS funciona correctament i no es tracta de cap error. Mentre noteu la vibració, mantingueu una pressió ferma i constant sobre el pedal de fre.



L'indicador d'ABS s'encén de color ambre durant un breu instant a la pantalla tàctil del primer cop que engegueu el Model X. Si aquest indicador es torna a encendre en un altre moment, significa que l'ABS té algun problema i no funciona. Poseu-vos en contacte amb Tesla. El sistema de frenada continua funcionant amb normalitat, independentment de si l'ABS té algun problema. Tanmateix, és possible que les distàncies de frenada augmentin. Conduïu amb cura i eviteu fer frenades brusques.



Si al quadre de comandament apareix aquest indicador vermell de fre en qualsevol moment després d'engegar per primer cop el Model X, quan s'ha detectat un error al sistema de frenada o quan el nivell de líquid de frens és baix, tret que sigui breument. En aquest cas, us heu de posar en contacte immediatament amb Tesla. Apliqueu una pressió constant i trepitgeu fermament el fre per aturar el vehicle quan sigui segur fer-ho.



El quadre de comandament mostra aquest indicador de fre de color ambre si s'ha detectat un problema en el potenciador dels frens o la frenada regenerativa no està disponible (vegeu [Frenada regenerativa a la pàgina 94](#)). Apliqueu una pressió constant i manteniu trepitjats els frens fermament per aturar el vehicle si és segur fer-ho. És possible que la compensació de l'impuls hidràulic s'activi (vegeu [Compensació de l'impuls hidràulic a la pàgina 94](#)).

Frenada d'emergència

En cas d'emergència, trepitgeu fins al fons el pedal de fre i mantingueu la pressió, fins i tot en superfícies amb poca tracció. L'ABS ajusta la pressió de frenada de cada roda en funció de la tracció disponible. D'aquesta manera, evita el bloqueig de les rodes i frena el vehicle de la forma més segura possible.

Si us cal un mètode alternatiu per frenar el vehicle, manteniu premut el botó Park a la palanca de conducció perquè s'apliquin els frens i es tregui el parell motor de conducció mentre es prem el botó.



AVÍS: No trepitgeu repetidament el pedal de fre. Si ho feu, l'ABS deixarà de funcionar i la distància de frenada augmentarà.



AVÍS: Mantingueu sempre la distància de seguretat amb relació al vehicle que circula per davant i extremeu les precaucions en cas de situacions de risc. Tot i que l'ABS pot escurçar la distància de frenada, no pot alterar les lleis de la física. A més, tampoc no evita el risc d'hidroplanatge (pèrdua de contacte dels pneumàtics amb la carretera a causa de la presència d'aigua).



PRECAUCIÓ: La funció de frenada d'emergència automàtica (vegeu [Assistent d'evitació de col·lisions a la pàgina 164](#)) està dissenyada per frenar automàticament si considera que la col·lisió és imminent. El sistema de frenada d'emergència automàtica no està dissenyat per evitar col·lisions. En el millor dels casos, pot minimitzar l'impacte d'una col·lisió frontal intentant reduir la velocitat del vehicle. Si confieu excessivament en la funció de frenada d'emergència automàtica per evitar una col·lisió, podríeu exposar-vos a lesions greus o fins i tot mortals.



PRECAUCIÓ: En situacions d'emergència, si els frens no funcionen bé, manteniu premut el botó Park a la palanca de conducció per aturar el Model X. No feu servir aquest mètode per aturar el vehicle si no és absolutament necessari.

llums de fre dinàmics (si estan equipats)

Si conduïu a més de 50 km/h i freneu bruscament (o si s'activa la Frenada d'emergència automàtica), els llums de fre parpellegen ràpidament per advertir altres conductors que el Model X està reduint la velocitat ràpidament. Si el Model X s'atura completament, els llums d'emergència parpellegen. El parpelleig continua fins que trepitgeu l'accelerador o pitgeu manualment el botó dels llums d'emergència per desactivar-los (vegeu).

NOTA: En cas que conduïu amb un remolc (si escau), els llums de fre del remolc també funcionen com s'ha descrit anteriorment, fins i tot si el remolc no està equipat amb un sistema de frenada independent.



Frenada i aturada

⚠️ AVÍS: Quan feu servir un remolc (si escau), augmenteu sempre la distància de seguretat. La frenada sobtada podria provocar una derrapada o un efecte tiora i la pèrdua del control.

Neteja del disc de fre

Per garantir que els frens segueixen responent en climes freds i humits, el Model X està equipat amb un netejador dels discs de fre. Quan es detecta que fa un temps fred o humit, aquesta funció aplica de manera repetida una força de frenada imperceptible per eliminar l'aigua de la superfície dels discs de fre.

Compensació de la pèrdua d'eficàcia hidràulica

Model X inclou una compensació de la pèrdua d'eficàcia hidràulica. Aquesta funció ajuda a controlar la pressió del sistema de frenada i l'activitat de l'ABS si el rendiment dels frens és reduït. Si es detecta un rendiment reduït dels frens (per exemple, com a resultat de la pèrdua d'eficàcia dels frens o en condicions de fred o d'humitat), pot ser que sentiu un soroll, que noteu que el fre se separa del peu i que observeu un fort augment en la frenada. Freneu de la manera habitual i continueu trepitjant el pedal del fre sense deixar-lo anar o "bombejar" els frens.

⚠️ PRECAUCIÓ: En situacions d'emergència, si els frens no funcionen bé, manteniu premut el botó Park a la palanca de conducció per aturar el Model X. No feu servir aquest mètode per aturar el vehicle si no és absolutament necessari.

⚠️ AVÍS: Manteniu sempre la distància de seguretat amb relació al vehicle que circula per davant i aneu amb compte quan conduïu en condicions perilloses. La neteja dels discs de fre i la compensació de la pèrdua d'eficàcia hidràulica no poden substituir una aplicació adequada dels frens.

Compensació de l'impuls hidràulic

Model X està equipat amb un potenciador de frens que activa els frens en trepitjar el pedal del fre. La compensació de la pèrdua d'eficàcia hidràulica proporciona assistència mecànica si falla el potenciador de frens. Si es detecta l'error del potenciador del fre, sentireu que el pedal del fre va més dur quan el trepitgeu i escoltareu algun soroll en trepitjar-lo. Conduïu amb precaució i manteniu una distància de seguretat amb els altres usuaris de la carretera; pot ser que la resposta del pedal del fre i el rendiment de frenada estiguin degradats. És possible que les distàncies de frenada augmentin.

Frenada regenerativa

Sempre que el Model X estigui en moviment i no estiguen trepitjant l'accelerador, la frenada regenerativa redueix la velocitat del vehicle i reinjecta l'excedent d'alimentació a la bateria. Si us anticipeu a les frenades i apugeu o traieu el peu de l'accelerador per reduir la velocitat, la frenada regenerativa us ajudarà a augmentar l'autonomia de conducció.

El mesurador de potència de l'aplicació Energy mostra el feedback sobre la quantitat de potència que s'utilitza. També podeu veure l'indicador de potència en un costat del quadre de comandament si seleccioneu **energia** amb la rodeta del volant (vegeu [Volant a la pàgina 82](#)). Quan s'obté potència mitjançant la frenada regenerativa, el mesurador de potència mostra una àrea verda que representa la quantitat d'energia que s'està retornant a la bateria.

La quantitat de potència reinjectada a la bateria gràcies a la frenada regenerativa depèn de l'estat actual de la bateria. Per exemple, la frenada regenerativa es pot limitar si la bateria és freda o si ja està totalment carregada. Quan la frenada regenerativa està limitada, el mesurador de potència mostra una línia discontinua per indicar la quantitat de potència de desacceleració que no es retorna a la bateria.



NOTA: Si la frenada regenerativa redueix dràsticament la velocitat del Model X (com quan traieu el peu completament del pedal de l'accelerador mentre circuleu a velocitat alta), els llums de fre s'encenen per alertar als altres conductors que esteu reduint la velocitat.

NOTA: Com que el Model X fa servir la frenada regenerativa, les pastilles de fre se solen utilitzar amb menys freqüència que als sistemes de frenada tradicionals. Per evitar la corrosió i l'acumulació d'oxidació, Tesla recomana trepitjar sovint el pedal de fre per aplicar els frens mecànics i assecar les pastilles i els rotors dels frens.



⚠️ AVÍS: En cas de neu o glaç, el Model X pot experimentar una pèrdua de tracció durant la frenada regenerativa, especialment quan està en el mode **Estàndard** i/o no es fan servir pneumàtics d'hivern. Tesla recomana fer servir la configuració **Baixa** en cas de neu o glaç per ajudar a mantenir l'estabilitat del vehicle.

Configuració del nivell de frenada regenerativa

NOTA: La configuració de la frenada regenerativa no està disponible a tots els vehicles.

A través de la pantalla tàctil podeu modificar el nivell de frenada regenerativa:

1. Toqueu **Controls > Pedals i direcció > Frenada regenerativa**.
2. Podeu triar entre dos nivells:
 - **Estàndard:** Ofereix el màxim nivell de frenada regenerativa. Quan deixeu anar l'accelerador, el Model X redueix la velocitat.
 - **Baixa:** Frenada regenerativa limitada. Quan deixeu anar l'accelerador, el Model X tarda més a reduir la velocitat i passa més temps circulant per inèrcia, en comparació amb el mode "Estàndard".

Mode de Parada

La frenada regenerativa desaccelera el Model X si deixeu anar el pedal de l'accelerador mentre circuleu. Podeu indicar què voleu que faci el Model X quan la velocitat de circulació s'hagi reduït fins a una velocitat molt baixa (vehicle quasi aturat) i no es trepitgi el pedal de l'accelerador ni el de fre. Amb la marxa d'estacionament activada, toqueu **Controls > Conducció > Mode de Parada** i seleccioneu una d'aquestes opcions:

- **LENT:** Quan el vehicle està aturat o quasi aturat, el motor segueix aplicant el parell motor i mou el Model X lentament cap endavant (en la marxa Drive) o cap enrere (en la marxa Reverse), com passa en un vehicle convencional de transmissió automàtica. En alguns casos, com en una pujada o en una via d'accés, pot ser que hàgiu de trepitjar el pedal de l'accelerador per seguir movent-vos o per impedir que el Model X es mogui en direcció contrària.

⚠️ AVÍS: No us refieu mai que LENT apliqui prou parell motor per evitar que el vehicle caigui per un pendent. Trepitgeu sempre el pedal de fre per mantenir aturat el vehicle o trepitgeu l'accelerador per continuar pujant el pendent. Si no ho feu, es poden produir danys materials o una col·lisió.

- **HOLD:** Maximitza l'autonomia i redueix el desgast del fre perquè continua facilitant la frenada regenerativa a velocitats inferiors a les de les opcions Desplaçar-se lentament i Rodar. Quan el Model X s'atura, els frens s'apliquen automàticament sense que hàgiu de trepitjar el pedal de fre. Tant si us heu aturat en una superfície plana

com en una pujada, la funció Vehicle Hold manté el fre aplicat, sempre que no trepitgeu el pedal de l'accelerador i el de fre. Vegeu [Retenció del vehicle a la pàgina 101](#).

⚠️ AVÍS: No confieu mai que la funció HOLD redueixi correctament la velocitat o aturi del tot el vehicle. Hi ha molts factors que poden fer augmentar la distància d'aturada del vehicle, com ara els pendents, un ajust de frenada regenerativa baix i una frenada regenerativa reduïda o limitada (vegeu [Frenada regenerativa a la pàgina 94](#)). Estigueu sempre a punt per fer servir el pedal correctament per reduir la velocitat o aturar-vos.

- **RODAR:** Quan us hàgiu aturat quasi del tot o del tot, el Model X pot rodar lliurement, com si estigués en la marxa Neutral. Per tant, si us atureu en un pendent, el Model X rodarà cap avall. El fre no s'activa i el motor no aplica el parell motor (fins que no es trepitja el pedal de l'accelerador).

NOTA: Si trieu LENT o RODAR, podeu fer servir la funció Vehicle Hold per aplicar els frens. Això no obstant, haureu de trepitjar uns instants el pedal de fre quan el vehicle estigui aturat. Vegeu [Retenció del vehicle a la pàgina 101](#).

NOTA: La vostra configuració preferida de Mode de Parada no se sincronitza amb el perfil de conductor.

⚠️ AVÍS: Trepitgeu el pedal de fre si el Model X es mou quan no és segur fer-ho. És responsabilitat vostra mantenir-vos alerta i no perdre mai el control del vehicle. Si no seguïu aquestes indicacions, us exposeu a danys greus i a lesions greus o fins i tot mortals.

⚠️ AVÍS: No us refieu de la frenada regenerativa i del mode de Parada triat per garantir la vostra seguretat i la del vehicle. Hi ha diversos factors –com conduir el vehicle amb molta càrrega, en una pujada pronunciada o en carreteres mullades o glaçades– que afecten la desacceleració i la distància a la qual el Model X podrà aturar-se del tot. Conduïu amb atenció i estigueu sempre a punt per fer servir el pedal de fre segons calgui per aturar el vehicle en funció de les condicions del tràfic i de la carretera.

⚠️ AVÍS: Les funcions Advertència de col·lisió frontal i Frenada d'emergència automàtica no funcionen si circuleu a poca velocitat (vegeu [Assistent d'evitació de col·lisions a la pàgina 164](#)). No confieu que aquestes funcions mostrin cap advertiment ni que impedeixin una col·lisió o en redueixin l'impacte.

Fre de parking

Per activar el fre d'estacionament, toqueu **Controls > Seguretat**, trepitgeu el pedal del fre i, tot seguit, toqueu **Fre estac**.



Quan el fre d'aparcament està activat, l'indicador vermell del fre d'estacionament s'il·lumina al quadre de comandament.



Frenada i aturada

El fre d'aparcament es desactiva quan es canvia el vehicle de marxa.

També podeu activar el fre d'estacionament mantenint premut el botó de l'extrem de la palanca de conducció amb el cotxe en posició d'estacionament (Park).



Si sorgeix un problema elèctric al fre d'estacionament, l'indicador ambre del fre d'estacionament s'encén i es mostra un missatge d'error al quadre de comandament.

NOTA: El fre d'estacionament només funciona a les rodes posteriors i és independent del sistema de frenada de pedal.

⚠ PRECAUCIÓ: Si el Model X es queda sense alimentació elèctrica (cosa poc probable), no podreu accedir a la pantalla tàctil i, per tant, no podreu deixar anar el fre d'estacionament, tret que primer feu un pont (vegeu [Fer un pont a la pàgina 252](#)).

⚠ AVÍS: En cas de neu o glaç, pot ser que les rodes del darrere no tinguin prou tracció per evitar que el Model X rellisqui en una pendent, especialment si no es fan servir pneumàtics d'hivern. Si hi ha neu o glaç, mireu de no aparcar en un pendent. Sempre sou responsable de la seguretat en aparcar.

⚠ AVÍS: El Model X pot mostrar un avís si la carretera és massa costeruda per aparcar amb seguretat o si els frens d'estacionament no s'han activat correctament. Aquests avisos són només informació orientativa i no poden substituir la valoració per part del conductor de les condicions per aparcar amb seguretat, incloses les condicions de la carretera o climàtiques. No us refieu d'aquests avisos per determinar si és segur o no aparcar en un lloc. Sempre sou responsable de la seguretat en aparcar.

Els frens s'han de sotmetre a una revisió visual periòdica, desmuntant el pneumàtic i la roda. Si voleu accedir a especificacions detallades i conèixer els límits de manteniment dels rotors i les pastilles de fre, vegeu [Subsistemes a la pàgina 240](#). A més, Tesla recomana netejar i lubricar les pinces de fre cada any o cada 20.000 km si és una zona on es salen les carreteres a l'hivern.



AVÍS: Si no substituïu les pastilles de fre gastades es poden produir danys al sistema de frenada i situacions de risc en el moment de frenar.

Desgast dels frens

Model X Les pastilles de fre del Model X/S incorporen indicadors de desgast. Un indicador de desgast és una petita tira metàl·lica fixada a la pastilla de fre que grinyola a causa del fregament amb el rotor quan la pastilla està gastada. Els grinyols indiquen que les pastilles de fre han arribat al final del seu cicle de vida i s'han de canviar. Per canviar les pastilles de fre, poseu-vos en contacte amb el Servei tècnic de Tesla.



NOTA: Quan s'engega el Model X, pot ser que escolteu el so del compressió mentre el dipòsit del sistema de suspensió s'emplena d'aire.

El vostre Model X inclou suspensió pneumàtica adaptable que ofereix una qualitat de conducció superior i us permet triar una conducció més suau o més ferma segons les vostres preferències. Quan transporteu càrrega, el sistema també manté una altura anivellada entre la part del davant i la del darrere. Podeu ajustar manualment l'altura de conducció segons les circumstàncies (per exemple, podeu elevar el Model X si us cal una distància addicional del terra, com quan circuleu per rampes o vies d'accés inclinades, neu profunda, ressalts, etc.).



Si es detecta una fallada que redueix el rendiment del sistema de suspensió pneumàtica adaptativa, s'encendrà un indicador groc al quadre de comandament. Si el problema continua, poseu-vos en contacte amb Tesla.



Si es detecta una fallada que desactiva el sistema de suspensió pneumàtica adaptativa, s'encén un indicador vermell al quadre de comandament. Poseu-vos en contacte amb Tesla.

Ajustar l'altura de conducció

PRECAUCIÓ: Abans d'ajustar l'altura de la suspensió, assegureu-vos que el Model X no tingui obstacles, ni per sobre ni per sota.

Per ajustar manualment l'altura de conducció, trepitgeu el pedal del fre i toqueu **Controls > Suspensió** a la pantalla tàctil. Els valors de l'altura de conducció disponibles depenen de la velocitat de conducció i d'altres condicions (per exemple, la suspensió no baixa si hi ha una porta oberta). La pantalla tàctil també mostra la distància del terra aproximada per a cada valor. Arrossegueu el control lliscant per triar aquestes opcions:

- **Molt Alta:** si trieu **Molt Alta**, la suspensió baixa automàticament a l'altura de conducció per defecte* que és **Estàndard o Baixa**, després de circular uns 30 metres o quan la velocitat de circulació arriba a 24 km/h. Per mantenir l'ajust Molt Alta durant una distància il·limitada fins que la velocitat de conducció arribi al llindar de velocitat, toqueu **Mantenir fins als 24 km/h** a l'ajust Molt Alta.
- **Alta:** si trieu **Alta**, la suspensió baixa automàticament a l'alçada de conducció per defecte*, que és **Estàndard o Baixa**, després de circular uns 30 metres o si la velocitat de circulació arriba a 56 km/h. Per mantenir l'ajust **Alta** durant una distància il·limitada fins que la velocitat de conducció arribi al llindar de velocitat, toqueu **Mantenir fins als 56 km/h**.
- **Estàndard:** l'ajust **Estàndard** garanteix un nivell òptim de control i comoditat en totes les condicions de càrrega.

- **Baixa:** reduir l'altura pot millorar l'aerodinàmica, facilitar la càrrega i descàrrega de càrrega i de passatgers i millorar la conducció.
- **Molt baixa:** aquesta configuració s'aplica quan la trieu manualment. La suspensió canviarà a la configuració predeterminada a la propera conducció, o quan sigui necessari en funció de la velocitat.

*Si l'ajust **Alçada de marxa baixa per defecte** està desactivat, l'altura de conducció s'ajusta entre els valors **Estàndard** i **Baixa** per equilibrar la comoditat, el control i l'autonomia de la conducció. Per optimitzar el control i l'autonomia, activeu l'ajust **Alçada de marxa baixa per defecte**.



PRECAUCIÓ: Mireu de no conduir de manera agressiva (acceleracions brusques, girs sobtats, etc.) quan el valor de la suspensió sigui **Alta** o **Molt Alta**. Si ho feu, es pot generar vibració i augmentaria la possibilitat de danys.



PRECAUCIÓ: L'acceleració pot ser reduïda quan el valor de suspensió sigui **Alta** o **Molt Alta**.

Esmorteïment adaptable

Els valors associats amb la funció **Suspensió adaptativa** ofereixen ajustos en temps real per al sistema de suspensió per tal d'optimitzar la conducció i el maneig del vehicle. Trieu entre aquestes opcions:

- **Confort:** permet conduir de manera més suau i relaxada.
- **Auto:** s'ajusta a carreteres i tipus de conducció diferents, per poder circular de manera fluida i controlada.
- **Sport:** proporciona una conducció més ferma i controlada que augmenta la interacció i la connexió del conductor amb la carretera.
- **Avançat:** es pot utilitzar per ajustar la suspensió arrossegant controls lliscants individuals que ajusten el **Confort de conducció** i el **Control**.

Toqueu **Mostrar dades de suspensió** per mostrar informació detallada sobre els amortidors de cada roda, incloent-hi els valors d'altura de conducció, compressió i rebot, així com també les acceleracions de la carrosseria.

NOTA: Quan la suspensió adaptativa s'estableix en la posició **Confort** o **Auto**, és possible que la suspensió s'elevi per millorar el confort de conducció en carreteres en mal estat..

Utilitza amortiment de confort amb Autopilot (si està instal·lat)
- L'amortiment s'estableix en la configuració de confort per defecte quan s'utilitza l'Autopilot i torna a la configuració seleccionada quan es deixa d'utilitzar. Desactiveu aquesta configuració per inhabilitar la funció.



Visualització en temps real

La imatge del vostre Model X a la pantalla Suspensió proporciona una visualització en temps real de l'estat del sistema de suspensió pneumàtica. A banda de mostrar visualment els canvis fets a l'altura de conducció, mostra les línies Compressió i Rebot, que reflecteixen com el sistema de suspensió controla els amortidors per a cada roda en funció dels valors triats i de les condicions canviants de la carretera. Tots dos es controlen de manera simultània. Toqueu **Mostrar dades de suspensió** per mostrar informació detallada sobre els amortidors de cada roda, incloent-hi els valors d'altura de conducció, compressió i rebot, així com també les acceleracions de la carrosseria.

NOTA: El quadre de comandament també pot mostrar una visualització en temps real de com el sistema de suspensió està ajustant dinàmicament l'amortiment de cada roda per adaptar-se als canvis en les condicions de la carretera. Per veure-ho, manteniu el botó de desplaçament respectiu del volant breument fins que es mostrin les opcions disponibles. Feu girar el botó de rodeta per ressaltar **Suspensió** i, tot seguit, premeu el botó de rodeta.

Ubicacions d'elevació automàtica

Cada cop que eleveu la suspensió a **Alta** o **Molt alta**, la ubicació es desa automàticament. Si deseu la ubicació, no cal que eleveu manualment la suspensió cada vegada que arribeu a un lloc habitual en el qual ja heu elevat la suspensió amb anterioritat. Quan torneu a la ubicació desada, el Model X eleva la suspensió i el quadre de comandament mostra un missatge que indica que s'està elevant la suspensió.

Quan deseu ubicacions, el Model X també desa l'ajust de **Mantenir fins als XX km/h** (si s'ha especificat).

NOTA: Quan torneu a una ubicació desada i circuleu a una velocitat superior a la permesa per **Alta** i **Molt Alta**, la suspensió no s'eleva fins que el Model X no redueix la velocitat.

NOTA: En marxar de la ubicació desada, la suspensió baixa de manera automàtica. Amb tot, pot ser que no baixi fins que el Model X arribi al llindar de velocitat i distància al qual la suspensió baixa.

NOTA: Si el Model X arriba a una ubicació desada i l'ajust de suspensió ja és més alt que el nivell desat per a aquesta ubicació, l'altura de circulació no s'ajusta.

Per eliminar una ubicació d'elevació automàtica

Si no voleu que s'elevi la suspensió en una ubicació, toqueu per anul·lar la selecció d'**Eleva sempre en aquesta ubicació** al quadre emergent que apareix quan arribeu a la ubicació desada.

Anivellament automàtic

Model X equipat amb suspensió pneumàtica s'anivella automàticament, fins i tot quan està apagat. Per evitar danys en fer servir el gat o elevar el vehicle, heu d'activar el mode **Gat** per desactivar l'anivellament automàtic (trepitgeu el pedal del fre i toqueu **Controls > Servei > Mode Gat**). Per obtenir més informació, vegeu [Mode Gat a la pàgina 230](#).



Model X està dissenyat per detectar la presència d'objectes. Si conduïu a baixa velocitat (per exemple, quan aparqueu), les alertes del vehicle us avisen si es detecta un objecte a prop del Model X. El vehicle us avisa quan es detecten objectes davant del Model X i teniu posada la marxa de conducció (D). També us avisa d'objectes al darrere del Model X quan teniu posada la marxa enrere (R).

⚠️ AVÍS: No rebreu un advertiment si el Model X es desplaça lliurement en el sentit contrari (per exemple, l'assistent d'aparcament no mostrarà cap advertiment si el Model X es desplaça cap enrere en un pendent amb la marxa D posada).

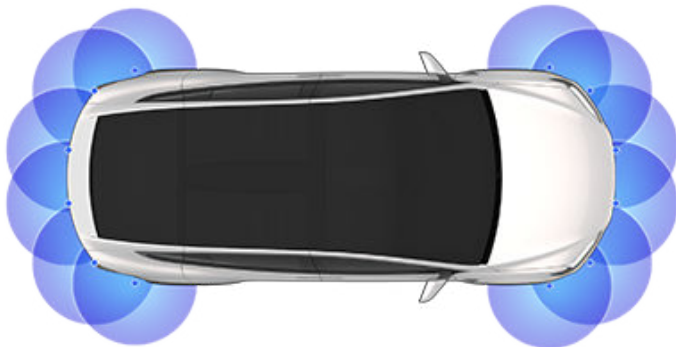

NOTA: És possible que l'assistent d'aparcament s'inhabiliti quan es detecti una bicicleta o bé quan el Model X estigui en mode Remolc.

⚠️ AVÍS: No us confieu i no espereu mai que l'assistència a l'estacionament us indiqui que a la zona a la qual us acosteu no hi ha objectes i/o persones. Hi ha diversos factors externs que poden reduir el rendiment de l'assistència a l'estacionament i provocar que no es detecti res o que hi hagi deteccions errònies (vegeu [Limitacions i avisos falsos a la pàgina 100](#)). Per tant, el fet de confiar en l'assistència a l'estacionament per determinar si el Model X s'acosta a un obstacle pot causar danys al vehicle i/o objectes, i provocar lesions greus. Assegureu-vos de comprovar la zona personalment. Quan circuleu marxa enrere, feu servir tots els miralls retrovisors i gireu el cap per veure l'entorn directament. L'assistent d'aparcament no detecta nens, vianants, ciclistes, animals ni objectes en moviment o que sobresurtin, que estiguin massa amunt o massa avall respecte a les càmeres, o bé massa a prop o massa lluny de les càmeres. L'assistència a l'estacionament només és una ajuda i no serveix com a substitut d'una comprovació visual directa per part del conductor. Tampoc no pot substituir en cap cas la conducció prudent.

Informació audiovisual

Quan canvieu a la marxa enrere (R), a la visualització de l'assistent d'aparcament que apareix a l'esquerra del quadre de comandament es mostrarà qualsevol objecte proper a la part de davant i darrere del Model X. Aquesta visualització es tanca quan canvieu a la posició de conducció, tret que es detecti un objecte davant del Model X; en aquest cas, la visualització de l'assistent d'aparcament es tancarà automàticament quan comenceu a conduir més ràpidament de la velocitat a què funciona l'assistent d'aparcament. Quan feu marxa enrere, es mostra també informació visual a la pantalla tàctil (vegeu [Càmeres orientades cap enrere a la pàgina 109](#)). Per tancar la visualització de l'assistent d'aparcament manualment, toqueu la **X**.

Quan conduïu a velocitat baixa amb l'aplicació Càmera a la pantalla tàctil, podeu canviar a la visualització de l'assistència a l'estacionament tocant el botó situat a l'extrem superior esquerre de la pantalla de l'aplicació Càmera. Això és útil com a assistència per a l'estacionament en línia.

Si s'activen les alarmes sonores (vegeu [Control de la informació sonora a la pàgina 100](#)), sentireu un xiulet a mesura que us apropimeu a l'objecte. Podeu silenciar temporalment el senyal acústic tocant la icona de l'altaveu de l'angle inferior de la visualització de l'assistència a l'estacionament.

NOTA: Si l'assistència a l'estacionament no pot proporcionar informació, es mostra un missatge d'avís al quadre de comandament.

⚠️ PRECAUCIÓ: Manteniu les càmeres netes, sense brutícia, pols i gel. Eviteu l'ús de netejadors a alta pressió sobre les càmeres i no netegeu una càmera amb un objecte esmolat o abrasiu que en pugui ratllar o fer malbé la superfície.

⚠️ PRECAUCIÓ: No instal·leu accessoris o adhesius sobre o prop de les càmeres.



Control de la informació sonora

Podeu fer servir l'assistència a l'estacionament amb o sense informació sonora. Per activar o desactivar les alarmes sonores, toqueu **Controls > Seguretat > Alertes Auditives d'Aparcament**.

Per silenciar temporalment els senyals acústics, toqueu la icona de l'altaveu de l'angle inferior de la visualització de l'assistència a l'estacionament. Els senyals acústics se silencien fins que canvieu de marxa o conduïu més ràpidament de la velocitat a què funciona l'assistència a l'estacionament.

Limitacions i avisos falsos

Pot ser que l'assistència a l'estacionament no funcioni correctament en aquestes situacions:

- Un o més dels sensors si estan instal·lats o càmeres estan malmesos, bruts o obstruïts (per exemple, a causa de fang, gel o neu o per un embellidor del capó, per excés de pintura o per productes adhesius com ara adhesius, vinils, films, etc.).
- Hi ha un objecte situat aproximadament per sota de 20 cm (com ara una vorada o una barrera de poca alçària).



PRECAUCIÓ: Els objectes més curts que es detecten (com ara una vorada o una barrera de poca alçària) poden quedar al punt cec. Model X no us pot advertir de la presència d'un objecte que és al punt cec.

- Condicions meteorològiques (pluja intensa, neu o boira).
- Hi ha un objecte prim (com el pal d'un senyal de trànsit).
- S'ha sobrepassat el radi d'acció d'assistència a l'estacionament.
- Hi ha un objecte tou o que absorbeix el so (com la neu pols).
- Hi ha un objecte inclinat (com un terraplè).
- Model X ha estat aparcat o s'ha conduït en temperatures extremes.
- Hi ha un objecte situat massa a prop del para-xocs.
- Un para-xocs no està alineat o està malmès.
- Un objecte (com ara un suport per a bicicletes o un adhesiu del para-xocs) que està col·locat al Model X obstrueix o interfereix en l'assistència a l'estacionament.
- Model X es desplaça lliurement en el sentit contrari al seleccionat (per exemple, l'assistent d'aparcament no mostrarà un advertiment si el Model X es desplaça cap enrere en un pendent amb la marxa D posada).

Altres sistemes auxiliars per a l'estacionament

A més de l'assistent d'aparcament, quan es canvia a la marxa enrere, la càmera de darrere mostra una visualització de la zona situada darrere del Model X (vegeu [Càmeres orientades cap enrere a la pàgina 109](#)).



Quan el Model X està aturat, la funció de retenció del vehicle segueix aplicant els frens encara que aixequem el peu del pedal de fre.

La retenció del vehicle activarà:

- **Espera:** La retenció del vehicle s'habilita automàticament sempre que el vehicle s'atura del tot.
- **Lent o Roda:** La retenció del vehicle s'habilita automàticament sempre que el vehicle s'atura i es trepitja el fre al màxim .



Aquest indicador es mostra al quadre de comandament sempre que la Retenció del vehicle estigui frenant activament el Model X.

Per cancel·lar la retenció, trepitgeu l'accelerador o trepitgeu i deixeu anar el pedal del fre.

NOTA: Si poseu punt mort, també es desactiva la retenció.

NOTA: Després de frenar activament el Model X durant uns 10 minuts, el Model X canvia a la posició d'estacionament i la Retenció del vehicle es cancel·la. Model X també canvia a la posició d'estacionament si detecta que el conductor ha sortit del vehicle.



Què és

El sistema de control de tracció supervisa constantment la velocitat de les rodes de davant i de darrere. Si el Model X pateix una pèrdua de tracció, el sistema minimitza el patinatge de les rodes, ja que controla la pressió del fre i la potència del motor. De manera predeterminada, el sistema de control de tracció està actiu. En condicions normals hauria de romandre actiu per garantir la màxima seguretat.



Aquest indicador groc parpelleja al quadre de comandament sempre que el sistema de control de tracció intervé per controlar la pressió del fre i la potència del motor per tal de minimitzar el gir de les rodes. Si l'indicador queda fix, s'ha detectat una avaria al sistema de control de tracció. Contacti amb el Servei Tècnic Tesla.



AVÍS: El control de tracció no pot evitar les col·lisions provocades per una conducció temerària o per agafar revolts pronunciats a gran velocitat.

Permetre que les rodes patinin

Perquè les rodes puguin girar a una velocitat limitada, podeu habilitar **Tracció lliure**. Ara bé, **Tracció lliure** només es pot habilitar quan el Model X està en moviment a 48 km/h o menys. **Tracció lliure** s'inhabilita automàticament quan se superen els 80 km/h.

En condicions normals, **Tracció lliure** no ha d'estar habilitada. Activeu-lo només quan vulgueu que les rodes patinin, per exemple:

- Per iniciar la marxa en una superfície inestable, com ara grava o neu.
- Per conduir sobre neu, sorra o fang amb una profunditat considerable.
- Per treure el vehicle d'un clot o d'un sot profund.

Perquè les rodes girin, toqueu **Controls > Pedals i direcció > Tracció lliure**.



Al quadre de comandament es mostra un missatge d'avís quan s'habilita **Tracció lliure**.

Tot i que **Tracció lliure** s'inhabilita automàticament quan torneu a posar en marxa el Model X, és molt recomanable inhabilitar-la de seguida que acabin les condicions que us hagin portat a habilitar-la.

NOTA: **Tracció lliure** no es pot habilitar quan utilitzeu activament el control de velocitat.



La configuració d'acceleració disponible al Model X varia en funció de les opcions triades en el moment de la compra:

- **Relax:** limita l'acceleració per a una conducció tranquil·la (està disponible a tots els vehicles equipats amb el maquinari d'Autopilot).
- **Estàndard:** proporciona el nivell normal d'acceleració (disponible als vehicles amb tracció total que no són d'alt rendiment).
- **Esportiu:** proporciona el nivell normal d'acceleració (disponible a tots els vehicles amb tracció total d'alt rendiment).
- **Insane:** incrementa el parell màxim en un 30 per cent (disponible als vehicles amb tracció total d'alt rendiment que no estan equipats amb l'actualització Ludicrous).
- **Ludicrous:** incrementa el parell màxim en un 60 per cent (disponible als vehicles amb tracció total d'alt rendiment que no estan equipats amb l'actualització Ludicrous).
- **Insane+:** incrementa el parell màxim en un 30 per cent (disponible als vehicles amb tracció a les quatre rodes que no estan equipats amb l'actualització Ludicrous), i també escalfa la bateria a la temperatura de funcionament ideal per garantir l'accés al 100% de la potència disponible. Abans de triar aquesta opció, llegiu la informació quant a [Ús de l'opció Insane+ o Ludicrous+ a la pàgina 103](#).
- **LUDICROUS+:** incrementa el parell màxim en un 60 per cent (disponible als vehicles amb tracció a les quatre rodes que estan equipats amb l'actualització Ludicrous), i també escalfa de manera immediata la bateria a la temperatura de funcionament ideal per garantir l'accés al 100% de la potència disponible. Abans de triar aquesta opció, llegiu la informació quant a [Ús de l'opció Insane+ o Ludicrous+ a la pàgina 103](#).

NOTA: Tot i que l'opció Relax no millora directament l'autonomia de conducció, l'ús del parell motor incrementat i la potència disponible al mode Insane o Ludicrous pot reduir l'autonomia i l'eficiència.

NOTA: Quan se selecciona l'opció Relax, apareix Relax al quadre de comandament, a sobre de la velocitat de conducció.

A més, un Model X amb tracció total d'alt rendiment també ofereix Launch Mode per proporcionar una acceleració òptima en superfícies de bona tracció. Per obtenir instruccions de conducció específiques necessàries per fer servir Launch Mode, vegeu [Launch Mode a la pàgina 103](#).

Per triar un mode d'acceleració, toqueu **Controls > Pedals i direcció > Acceleració**.

Ús de l'opció Insane+ o Ludicrous+

Si seleccioneu Insane o Ludicrous, podeu disposar de potència addicional de manera immediata. Això no obstant, per assolir la potència màxima absoluta (dissenyada per a un ús momentani), podeu seleccionar **Insane+** o **Ludicrous+** per escalfar la bateria a la temperatura ideal de funcionament. D'aquesta manera es garanteix accés al 100% de la potència disponible.

Mentre s'escalfa la bateria, la pantalla tàctil mostra un missatge d'estat que indica el temps d'espera aproximat i us avisa quan està disponible la potència addicional. A banda d'escalfar la bateria, els modes **Insane+** i **Ludicrous+** s'encarreguen de mantenir-la en un rang de temperatures òptim. Per tant, en situacions de conducció agressiva, pot ser que veieu l'estat "Cooling" durant uns minuts fins que la temperatura baixi. Model X roman en el mode seleccionat durant tres hores, encara que sortiu del vehicle. Al cap de tres hores, la funció es desactiva.

NOTA: Les opcions Insane+ i Ludicrous+ estan dissenyades per assolir el rendiment màxim per a una acceleració momentània. Aquests valors no estan pensats per a la conducció diària. Aquesta injecció de potència extra fa augmentar el consum d'energia i redueix l'autonomia en viatges més llargs. Les opcions d'acceleració Insane o Ludicrous ofereixen un augment significatiu del rendiment encara que no seleccioneu l'opció Insane+ o Ludicrous+ per assolir la potència màxima de la bateria. De fet, en situacions de conducció normals, la potència addicional que s'obté amb l'opció Insane+ o Ludicrous+ possiblement sigui inapreciable.

NOTA: Per poder fer servir l'opció Insane+ o Ludicrous+, el nivell de càrrega ha de ser del 20% o superior. No podeu activar aquestes opcions si el nivell de càrrega és inferior al 20%. A més a més, aquestes opcions es cancel·len immediatament si el nivell de càrrega baixa del 20% en qualsevol moment.

Quan feu servir l'opció Insane+ o Ludicrous+, el Model X consumeix més energia per mantenir la bateria dins d'un interval de temperatures òptim.

Per cancel·lar l'opció Insane+ o Ludicrous+ en qualsevol moment, canvieu el nivell d'acceleració per un altre valor. Per evitar un consum d'energia excessiu i innecessari (per exemple, si sortiu del vehicle i us oblideu de cancel·lar l'opció Insane+ o Ludicrous+), aquestes opcions es cancel·len automàticament al cap de tres hores, independentment de si encara esteu conduint o si ja heu sortit del vehicle.

NOTA: L'opció Insane+ o Ludicrous+ intenta mantenir la bateria en un interval de temperatura òptim. A més d'escalfar la bateria, aquestes opcions també refreden la bateria si cal (per exemple, si conduïu a una velocitat elevada, en acceleracions brusques, en conduir durant un període prolongat, etc.).

Launch Mode

Launch Mode, disponible només en vehicles d'alt rendiment amb tracció total, proporciona una acceleració òptima en superfícies amb bona tracció.

NOTA: L'acceleració brusca i l'ús de Launch Mode, entre altres opcions, incrementen la tensió als sistemes de propulsió del vehicle i pot provocar un desgast prematur i l'envelliment de diversos components. Model X supervisa constantment la fatiga i els danys del sistema de propulsió i us notifica en cas que els components del vehicle necessitin una revisió.



Modes d'acceleració

⚠ AVÍS: Feu servir Launch Mode només en llocs adequats, sense trànsit ni vianants. Launch Mode està dissenyat per fer-lo servir en circuits tancats al trànsit. És responsabilitat del conductor garantir que l'estil de conducció i l'acceleració no posin en perill ni molestin altres usuaris de la carretera.

Per activar el Launch Mode

1. Assegureu-vos que els frens estiguin una mica calents. Per aconseguir-ho, cal conduir uns minuts i fer servir els frens unes quantes vegades.
2. Ajusteu la suspensió pneumàtica Baixa o Molt baixa (vegeu [Suspensió pneumàtica a la pàgina 97](#)).
3. Ajusteu el nivell d'acceleració a **Insane+** o **Ludicrous+** (si escau).
NOTA: Si l'opció **LUDICROUS+** està disponible, premeu-la durant tres segons per assolir un rendiment òptim.
4. Situeu el Model X amb el canvi en posició d'avançament i totalment aturat, amb el volant recte, i pitgeu a fons el pedal de fre amb el peu esquerre i després pitgeu a fons el pedal de l'accelerador. Al cap d'un segon, al quadre de comandament es mostra un missatge que indica que s'ha habilitat Launch Mode.
5. Al cap de dotze segons d'habilitar Launch Mode, deixeu anar el pedal del fre per engegar el vehicle.

Quan deixeu anar el fre, el Model X avança.

NOTA: Launch Mode no està disponible si s'ha activat l'opció Tracció lliure (que permet que les rodes puguin girar). Vegeu [Control de tracció a la pàgina 102](#).

NOTA: Launch Mode només està disponible si la temperatura ambient és de 3 °C o més.



El primer cop que ajusteu el seient del conductor, la posició del volant o els retrovisors exteriors, la pantalla tàctil us demana si voleu crear un perfil de conductor per desar aquestes preferències. Al perfil també es desen diverses preferències que heu definit en personalitzar el Model X.



Per afegir un altre perfil de conductor, toqueu la icona del perfil de conductor que hi ha a la part superior de la pantalla tàctil. Tot seguit, toqueu **Configuració del perfil > Afegir conductor**, escriviu el nom del conductor i toqueu **Crea un perfil**. Seguiu les instruccions en pantalla.

Seleccioneu la casella **Utilitzar Entrada fàcil** si voleu desar la configuració d'**Entrada fàcil** (o fer servir l'existent) en què el seient del conductor i el volant s'ajusten automàticament per facilitar l'entrada i la sortida del Model X.

Si canvieu la posició del seient del conductor, el volant o els retrovisors exteriors després de desar o triar un perfil de conductor, a la pantalla tàctil se us pregunta si voleu **Desar** la nova posició o **Restablir** la posició desada anteriorment (la resta de valors es desen automàticament). Per modificar un valor sense desar-lo ni restablir-lo, només cal que ignoreu el missatge.

Per eliminar un perfil de conductor, toqueu la icona del perfil de conductor que hi ha a la part superior de la pantalla tàctil, toqueu **Configuració del perfil** i seleccioneu el perfil de conductor que vulgueu eliminar. Un cop seleccionat, **elimineu** el perfil de conductor.

NOTA: El mode Aparcacotxes és un perfil de conductor que es fa servir per limitar la velocitat i restringir l'accés a algunes funcions del Model X (vegeu [Mode Aparcacotxes a la pàgina 106](#)).

NOTA: Per aturar els ajusts automàtics que estan actius en funció del perfil del conductor, toqueu **Stop** al menú desplegable Perfil de conductor. Els ajusts automàtics també s'aturen si ajusteu manualment un seient, un mirall o el volant.

Seleccionar entre perfils de conductor



Per ajustar el Model X segons un perfil de conductor, toqueu la icona del perfil de conductor de la part superior de la pantalla tàctil. Tot seguit, trieu el conductor per tal que el Model X s'ajusti en funció de la configuració desada al perfil de conductor triat.

Paràmetres desats

Al vostre perfil de conductor, s'hi desa automàticament un subconjunt dels paràmetres que seleccioneu per personalitzar el vostre Model X. Un cop desats, apareix una marca de selecció verda al costat de la icona del perfil de conductor a la pantalla tàctil. Alguns exemples de paràmetres de perfil del conductor desats automàticament són els següents:

- Configuració de la navegació, la temperatura, els llums i la pantalla.
- Autopilot i preferències de conducció.

Vinculació d'un perfil de conductor a una clau intel·ligent

Podeu vincular un perfil de conductor a una clau intel·ligent concreta si voleu que el Model X seleccioni automàticament el perfil de conductor correcte en detectar la clau intel·ligent associada quan us apropau al vehicle i obriu la porta del conductor. Per vincular un perfil de conductor a una clau, entreu al Model X amb la clau i toqueu la icona del perfil del conductor que hi ha a la part superior de la pantalla tàctil. Seleccioneu el perfil de conductor que voleu associar a la clau intel·ligent i toqueu **Vincular a clau intel·ligent**.

NOTA: Model X només detecta una clau intel·ligent cada vegada. El perfil de conductor està associat a la clau intel·ligent que detecta el vehicle. Per tant, si voleu associar perfils de conductor a diverses claus, assegureu-vos que només estigui dins de l'abast de detecció la clau intel·ligent que voleu associar al perfil de conductor mentre duu a terme el procediment de vinculació. Desplaceu les altres claus intel·ligents fora de l'abast de detecció (a una distància mínima d'un metre del Model X).

NOTA: Model X admet fins a vuit claus intel·ligents associades. No obstant això, un perfil de conductor només pot estar associat a una clau intel·ligent.

Per eliminar la vinculació entre un perfil de conductor i una clau, toqueu la icona del perfil del conductor que hi ha a la part superior de la pantalla tàctil. Seleccioneu el perfil de conductor i toqueu la **X** que hi ha al costat de **Vinculat a clau intel·ligent**.

Entrada fàcil

Podeu definir una configuració d'Entrada fàcil que mogui el volant i el seient del conductor perquè sigui més fàcil entrar i sortir del Model X. Qualsevol conductor pot fer servir la configuració d'Entrada fàcil si l'associa al seu perfil de conductor. Quan s'associa la configuració d'Entrada fàcil al perfil d'un conductor, el volant i el seient del conductor s'ajusten automàticament quan el vehicle té activada la marxa d'estacionat (P) i el cinturó de seguretat del conductor no està cordat, fet que facilita poder sortir del Model X (i, després, entrar-hi). En tornar al vehicle i trepitjar el pedal de fre, la configuració s'ajusta automàticament una altra vegada a la configuració utilitzada pel perfil de conductor més recent (o en funció de la clau si està vinculada a un perfil de conductor).

Per fer servir **Entrada fàcil** amb un perfil de conductor, comproveu que la casella **Utilitzar Entrada Fàcil** estigui seleccionada.



Perfils de conductor

⚠️ AVÍS: No utilitzeu mai Entrada fàcil per moure el seient del conductor fins a la posició més cap enrere si hi ha instal·lat un seient de seguretat infantil en un seient darrere del seient del conductor. Si l'espai és reduït, el moviment del seient pot produir un impacte contra les cames de l'infant i provocar-li lesions o bé desplaçar el seient.

Mode Aparcacotxes

Quan el Model X està en el Mode Aparcacotxes, s'apliquen les restriccions següents:

- La velocitat està limitada a 113 km/h.
- L'acceleració i la potència màximes estan limitades.
- El maleter davanter i la guantera estan bloquejats.
- Les ubicacions Casa i Feina no estan disponibles al sistema de navegació.
- Les ordres de veu estan inhabilitades.
- Els missatges de text no es mostren.
- Les funcions d'assistència d'Autopilot estan desactivades.
- No es pot canviar la configuració de Permetre Accés Mòbil.
- No es pot accedir a HomeLink (si està disponible a la vostra regió de mercat).
- No es pot accedir als perfils de conductor.
- No es pot accedir a algunes aplicacions, com ara Toybox i Teatre.
- Les connexions Wi-Fi i Bluetooth estan desactivades. Quan el Model X està en el mode Aparcacotxes, no podeu aparellar nous dispositius Bluetooth ni veure o eliminar dispositius aparellats existents. Tanmateix, si hi ha un dispositiu aparellat per Bluetooth o una xarxa Wi-Fi dins del radi de detecció, el Model X s'hi connectarà.

Activació del Mode Aparcacotxes

Amb el Model X en Park, toqueu **Controls > Controls > Seguretat > Mode aparcador de cotxes**, o bé toqueu la icona del perfil del conductor que hi ha a la part superior de la pantalla tàctil i, tot seguit, toqueu **Mode aparcador de cotxes**.

El primer cop que activeu el Mode aparcador de cotxes, la pantalla tàctil us demanarà que creeu un PIN de 4 dígits que us permetrà cancel·lar aquest mode.

Quan el Mode aparcador de cotxes està actiu, al quadre de comandament apareix la paraula **Aparcacotxes** mentre el perfil de conductor canvia al **Mode aparcador de cotxes** a la pantalla tàctil.

També podeu fer servir l'app mòbil per activar i desactivar el mode Aparcacotxes (si el Model X està en posició d'estacionament (P)). Quan feu servir l'aplicació mòbil, no cal que introduïu el codi PIN, perquè ja haureu d'iniciar sessió a l'aplicació amb les vostres credencials de Tesla Account.

NOTA: Si l'opció **PIN per a conduir** està habilitada (vegeu [PIN per a conduir a la pàgina 169](#)), heu d'introduir el PIN de conducció per poder definir o introduir un PIN del mode Aparcacotxes. Des del mode Aparcacotxes, el Model X es pot conduir sense que el mode Aparcacotxes hagi d'introduir el PIN de conducció.

NOTA: L'opció **PIN per a conduir** no està disponible si el mode Aparcacotxes està actiu.

Si oblideu el PIN del mode Aparcacotxes, el podeu restablir des de dins del Model X introduint les vostres credencials de Tesla Account (amb aquesta acció també cancel·lareu el Mode Aparcacotxes de cotxes). També podeu restablir el PIN amb l'app mòbil.



AVÍS: No feu servir el mode Aparcacotxes si el vehicle duu un remolc. Com que el parell motor està limitat en el mode Aparcacotxes, el Model X pot tenir problemes per estirar un remolc en una pujada.

Cancel·lació del mode aparcador de cotxes

Amb el Model X en posició d'estacionament (Park), toqueu la icona del perfil de conductor que correspon al **Mode aparcador de cotxes**, situada a la part superior de la pantalla tàctil, i introduïu el PIN de 4 dígits.

Quan cancel·leu el Mode Aparcacotxes, es restableixen totes les preferències associades al darrer perfil de conductor utilitzat i els valors del control del climatitzador i totes les funcions tornen a estar disponibles.

NOTA: No can que introduïu el PIN per cancel·lar el mode Aparcacotxes des de l'app mòbil.

Funcionament del capó actiu

(si està instal·lat) Model X (en funció del mercat i de la data de fabricació) inclou un sistema de protecció de vianants amb un capó actiu dissenyat per reduir la gravetat dels traumatismes cranials en vianants i ciclistes en cas de col·lisió frontal. Hi ha diversos sensors a la part del davant del vehicle que estan dissenyats per detectar l'impacte amb un vianant quan el Model X es desplaça entre 25 i 50 km/h. A més, eleven la part posterior del capó automàticament uns 80 mm. D'aquesta manera, augmenta l'espai entre el capó i els components que hi ha a sota i es redueix la possibilitat de lesions.

NOTA: El sistema de protecció de vianants utilitza diferents sensors i algorismes dissenyats i calibrats per determinar quan s'ha d'activar el capó actiu. Per tant, el capó no s'activa en totes les col·lisions amb vianants. De la mateixa manera, el capó actiu també es pot desplegar si el Model X col·lisiona amb un animal, un vehicle o un altre objecte.

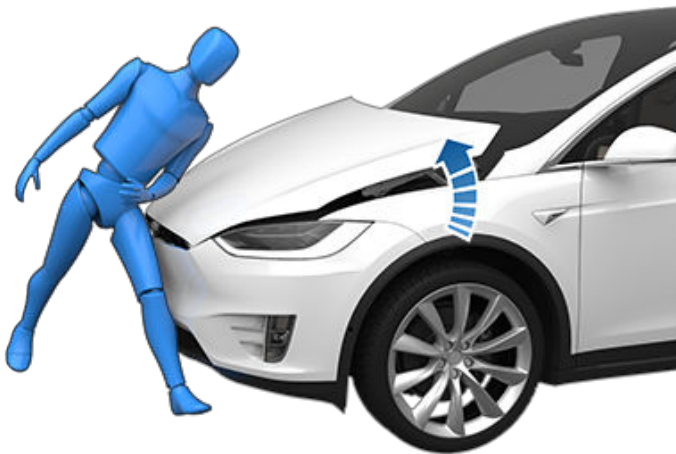

Si s'ha desplegat el capó actiu, la pantalla tàctil apareix una alerta i sona un avís acústic. Dueu immediatament el Model X al Centre de Servei Tesla o al taller aprovat per Tesla més proper. Els sensors i els actuadors associats al capó actiu s'han de revisar sempre que s'hagi desplegat el capó actiu.

⚠️ AVÍS: El desplegament del capó actiu pot obstaculitzar parcialment la visió del conductor a causa de la part elevada del capó, fet que augmenta el risc de col·lisió. Si és segur fer-ho, el Model X es pot conduir fins al Centre de Servei Tesla o al taller aprovat per Tesla més proper. Si no és segur conduir-lo (no hi ha prou visió per sobre del capó elevat, el passador del capó s'ha malmès, etc.), haureu de demanar que remolquin el vehicle.

⚠️ AVÍS: Si a la pantalla tàctil del apareix una alerta que indica que el capó actiu s'ha desplegat però en realitat no s'ha activat, cal portar immediatament el Model X al Servei tècnic de Tesla més proper.

NOTA: Si es produeixen danys al para-xocs davanter, poseu-vos en contacte amb un taller aprovat per Tesla per veure si els sensors han quedat malmesos.



Visualització d'informació del trajecte

La informació del viatge es mostra a la pantalla tàctil quan toqueu **Controls > Viatges**. Per al trajecte actual, podeu visualitzar la distància, la durada i el consum mitjà d'energia. També podeu mostrar la distància i l'energia total i mitjana utilitzada des de la darrera càrrega per a trajectes addicionals.

Per posar nom a un trajecte o canviar-ne el nom, toqueu el nom, introduïu un nom nou i premeu **Desar**. Per restablir un comptador de trajecte específic, toqueu el botó **Reinicia** corresponent.

Podeu visualitzar la informació d'un màxim de tres trajectes al quadre de comandament. Feu servir les caselles per especificar els trajectes que voleu visualitzar. A continuació, feu girar la roda de desplaçament del costat dret del volant per mostrar els viatges que heu triat (vegeu [Ús dels botons de la dreta del volant a la pàgina 83](#)).

Comptaquilòmetres

Per mostrar el odòmetre i consultar el quilometratge del vehicle, seguiu un d'aquests procediments:

- Toqueu **Controls > Software**.
- Toqueu **Controls > Trajectes**.
- Obriu l'aplicació mòbil i desplaceu-vos a la part inferior de la pantalla principal.



Ubicació de la càmera

Model X està equipat amb una càmera de visió posterior situada sobre la matrícula.

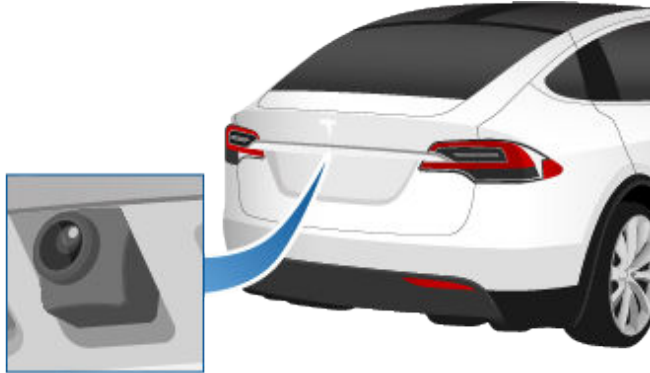

Quan seleccioneu la posició de marxa enrere, la pantalla tàctil mostrarà la vista de la càmera. El trajecte es representa mitjançant línies basades en la posició del volant. Aquestes línies s'ajusten amb el moviment del volant.

Apareix una barra vermella vertical per sobre del feed de la càmera de visió posterior si el Model X detecta un objecte (com ara un altre vehicle o un vianant) a punt de creuar-se per darrere del vehicle. Per obtenir més informació, vegeu [Alerta de trànsit creuat posterior a la pàgina 165](#).

Model X també mostra imatges de les càmeres laterals (si està instal·lat). Simplement llisca cap amunt o cap avall per amagar o mostrar les vistes de la càmera lateral.

NOTA: Pot ser que hàgiu d'expandir la finestra de la càmera per veure les imatges de les càmeres laterals (si està instal·lat).

NOTA: La informació visual de l'assistència a l'estacionament també es mostra al quadre de comandament (vegeu [Assistència a l'estacionament a la pàgina 99](#)).



Per mostrar la vista de les càmeres de visió posterior en qualsevol moment, obriu l'iniciador d'aplicacions i toqueu l'aplicació Càmera.

Si, en posar la marxa enrere, la pantalla apareix en negre en lloc de mostrar el feed de les càmeres de visió posterior, utilitzeu els retrovisors de visió posterior i assegureu-vos que l'entorn sigui segur abans de continuar fent marxa enrere. Si les càmeres de visió posterior continuen sense funcionar, utilitzeu l'app mòbil per programar una revisió.

⚠️ AVÍS: No us confieu ni espereu mai que les càmeres us indiquin si la zona situada darrere el vehicle està lliure d'obstacles i/o persones. Pot ser que les càmeres no detectin objectes o obstacles que podrien causar danys o lesions. A més, hi ha diversos factors externs que poden reduir el rendiment de les càmeres, com ara un objectiu brut o obstruït. Per tant, el fet de confiar en les càmeres per determinar si el Model X s'acosta a un obstacle pot tenir com a conseqüència danys en el vehicle i/o altres objectes, i pot provocar lesions greus. Assegureu-vos de comprovar la zona personalment. Quan circuleu marxa enrere, feu servir tots els miralls retrovisors i gireu el cap per veure l'entorn directament. Feu servir les càmeres únicament com a orientació. No està pensada per substituir la comprovació visual directa ni la conducció prudent.

Per garantir la claredat de la imatge, la lent de la càmera ha d'estar neta i sense obstruccions. Vegeu [Neteja a la pàgina 223](#).



Sistema d'advertència de vianants

(*Si el vehicle hi està equipat*) El sistema d'advertència de vianants fa que el Model X emeti un so quan circula a menys de 33 km/h (21 mph) aproximadament o quan circula marxa enrere. Els vehicles elèctrics tenen un funcionament silenciós, i aquest so ajuda a advertir als vianants que us aproximeu amb el vostre vehicle. El so, que s'emet quan es treu la marxa P del Model X, augmenta el volum a mesura que augmenta la velocitat.

NOTA: És possible que el Sistema d'advertència de vianants no estigui disponible en vehicles fabricats abans de l'1 de juliol de 2021 aproximadament.

⚠ AVÍS: Si els vianants no senten cap so, no poden ser conscients que us aproximeu amb el vehicle, cosa que pot augmentar la probabilitat de col·lisió i provocar lesions greus o la mort. No depengueu mai del Sistema d'advertència de vianants per assegurar-vos que els vianants són conscients de la presència del vostre vehicle. Si el Sistema d'advertència de vianants no funciona, programeu una cita de servei.

NOTA: Segons la data de fabricació i la configuració del vehicle, és possible que el Model X no estigui equipat amb l'aleró actiu.

El Model X incorpora un aleró posterior dissenyat per millorar l'aerodinàmica. Si el Model X està equipat amb l'aleró actiu, la posició de l'aleró pot variar en funció de l'estat i la velocitat del Model X:

- Quan el Model X circula marxa enrere o quan la velocitat de conducció és inferior a 16 km/h, l'aleró ofereix visibilitat màxima darrere del Model X.
- Quan la velocitat de conducció supera els 72 km/h, l'aleró baixa a la posició que ofereix l'aerodinàmica més efectiva.
- Quan el Model X s'apaga i es tanca amb clau, l'aleró es retreu.

Perquè l'aleró es mogui de manera automàtica com s'ha descrit anteriorment, toqueu **Controls > Servei > Mode d'aleró > Automàtic**. Per desactivar el moviment automàtic de l'aleró i mantenir-lo en la posició desplegada, trieu l'opció **Ampliat**.

NOTA: Si l'aleró no pot pujar o baixar automàticament, el quadre de comandament mostra una alerta. Contacti amb el Servei Tècnic Tesla.



Remolcament i accessoris

El paquet de remolcament us permet estirar un remolc amb el vostre Model X. Si instal·leu un porta-accessoris a l'enganxall, també us permet dur esquís, snowboards, bicicletes, etc.

Transport d'accessoris

El paquet de remolcament del Model X inclou una peça d'acoblament de bola de 50 mm que pot suportar un transportador d'accessoris.

del receptor d'enganxall s'ha dissenyat per suportar càrregues verticals de fins a 54 kg quan la càrrega sobresurt per darrere amb una distància de fins a 63 cm del receptor d'enganxall, com ara quan transporteu bicicletes o un suport accessori.

Si transporteu bicicletes o altres objectes a l'enganxall del Model X, comproveu sempre que no sobrepassi el pes màxim permès. Quan calculeu el pes, recordeu-vos sempre d'incloure el pes del transportador d'accessoris. Per exemple, si el transportador d'accessoris pesa 14 kg, el llindar de pes és suficient per transportar dues bicicletes que pesin uns 20 kg cadascuna, o quatre bicicletes que pesin uns 10 kg cadascuna.

 **PRECAUCIÓ:** L'enganxall del Model X està dissenyat per suportar fins a 54 kg. Si sobrepassi el pes màxim, pot ser que es produeixin danys importants.

 **PRECAUCIÓ:** No proveu d'instal·lar un transportador en un Model X que no estigui equipat amb el paquet de remolcament. Si ho feu, es podrien produir danys importants.

Per instal·lar i fer servir un transportador d'accessoris, l'enganxall de remolc ha d'estar connectat (vegeu [Connexió de l'enganxall de remolc a la pàgina 117](#)). Després, seguiu les instruccions del transportador d'accessoris. Assegureu-vos que compliu totes les normatives i requisits legals de la vostra zona quant al transport d'accessoris.

El paquet de remolcament del Model X inclou els cables necessaris per fer servir un transportador d'accessoris equipat amb llums (vegeu [Connexions elèctriques a la pàgina 119](#)). El paquet també inclou el programari Remolc (vegeu [Mode Remolc a la pàgina 115](#)).



Quan connecteu un arnés de cables del transportador d'accessoris, el Model X detecta una connexió per als llums de remolc i aquest indicador s'encén al quadre de comandament. El programari Remolc està desactivat.

Quan transporteu accessoris, confirmeu periòdicament que el transportador d'accessoris i la càrrega estiguin sempre segurs i, si s'escau, que els llums del transportador d'accessoris funcionin.

NOTA: Aneu a www.tesla.com per adquirir accessoris per al vostre Model X. Tot i que hi ha productes disponibles d'altres fabricants, Tesla recomana i admet només els productes aprovats per Tesla (vegeu [Peces i accessoris a la pàgina 231](#)). Els productes d'accessoris disponibles per al vostre Model X varien en funció de la zona. Abans de provar d'instal·lar un transportador que no sigui Tesla, consulteu la informació del producte per garantir-ne la compatibilitat.

NOTA: Quan no s'està fent servir, el de l'enganxall s'ha de desmuntar i emmagatzemar en un lloc eixut per evitar l'òxid i la corrosió. Manteniu la coberta antipols sobre la carcassa de l'enganxall per evitar que hi entri pols i brutícia (vegeu [Desconnexió de l'enganxall de remolc a la pàgina 119](#)).



PRECAUCIÓ: Un transportador pot obstruir la visió des del retrovisor posterior o les càmeres posteriors. A més, pot ser que algunes funcions d'Autopilot no funcionin de la manera esperada.



AVÍS: Tesla no assumeix cap responsabilitat per danys o lesions provocats per la instal·lació i l'ús d'un transportador d'accessoris, per no seguir les instruccions del transportador d'accessoris o per no respectar les instruccions. Els danys provocats per l'ús d'un transportador d'accessoris no estan coberts per la garantia.



Capacitat de remolcament

El pes total del remolc (inclosa tota la càrrega i l'equip addicional) i el pes del bastidor del remolc no han de superar mai els valors següents:

Mida de la llanda/roda	Capacitat màxima de remolcament*	Pes màxim del bastidor**
19***, 20" o 22"	2300 kg	100 kg

*Tesla recomana un sistema de frenada independent als remolcs amb un pes amb càrrega de més de 450 kg. El sistema de frenada ha de ser l'apropiat per al pes del remolc. Seguiu les instruccions del fabricant del fre del remolc per assegurar-vos que els frens del remolc s'instal·lin, ajustin i conservin correctament.

**El pes del bastidor és la força descendent que exerceix el pes del remolc sobre l'enganxall. És la massa màxima tècnicament admissible al punt d'acoblament (100 kg o 90 kg per a models Plaid). No ha de ser inferior al 4 % de la càrrega del remolc. Si el vehicle de remolc transporta una quantitat significativa d'equips, passatgers o càrrega, es podria reduir el pes de bastidor que pot remolcar, la qual cosa reduiria també la capacitat màxima de remolcament. La capacitat màxima de remolcament es calcula partint del supòsit que no se superarà la massa carregada admissible (MCMP). El TPMLM s'indica a la Placa reglamentària (vegeu [Placa reglamentària a la pàgina 236](#)).

***Un Model X amb pneumàtics d'hivern de 19 polzades permet el remolc NOMÉS si està equipat amb aquests pneumàtics específics:

Pneumàtic	Amb claus	Mida de la llanda	Valor nominal (Davant/Darrere)
Nokian Hakkapeliitta 8	Sí	19"	110 T (190 km/h)
Nokian Hakkapeliitta R2	No	19"	110 R (170 km/h)
Pirelli Sottozero 3	No	19"	110 V (240 km/h)



AVÍS: No feu servir el Model X per remolcar si està equipat amb uns pneumàtics d'hivern de 19 polzades que no apareixen a la llista anterior.



Pressió dels pneumàtics amb remolc

Quan feu servir un remolc, la pressió dels pneumàtics s'ha d'ajustar per adaptar-se a la càrrega addicional. Mantingueu els pneumàtics inflats amb les pressions que s'indiquen a continuació (aquestes pressions anul·len les pressions indicades a l'etiqueta d'informació sobre càrrega i pneumàtics):

Pneumàtics de davant	Pneumàtics de darrere	Pressió d'inflament per a pneumàtics freds
245/45R19	245/45R19	45 psi (310 kPa)
255/45R20 265/45R20	275/45R20	46 psi (320 kPa)
265/35ZR22	285/35ZR22	50 psi (345 kPa)

NOTA: Quan feu servir un remolc, la massa màxima permesa tècnicament a l'eix del darrere no es pot superar en més d'un 15% i la massa de càrrega del vehicle permesa tècnicament no es pot superar en més de 100 kg. En aquests casos, la velocitat del vehicle no pot sobrepassar els 100 km/h i la pressió de les rodes de darrere ha de ser com a mínim 20 kPa per sobre de la pressió dels pneumàtics recomanada per a un ús normal.

⚠️ AVÍS: Comproveu la pressió dels pneumàtics amb l'ajuda d'un manòmetre de precisió quan els pneumàtics s'hagin refredat. Circular 1,5 km escala prou els pneumàtics perquè la pressió se'n vegi afectada. La pressió dels pneumàtics també es pot veure alterada si s'aparca el vehicle sota la llum directa del sol o si la temperatura ambient és elevada. Amb els pneumàtics calents, la pressió serà superior. No traieu aire d'un pneumàtic calent per fer que coincideixi amb la pressió recomanada per a pneumàtics freds. Un pneumàtic calent amb una pressió d'inflament igual o inferior a la recomanada per a pneumàtics freds tindrà una pressió molt inferior a la recomanada.

⚠️ AVÍS: No intenteu mai fer servir un remolc si un dels pneumàtics del Model X és defectuós o s'ha inflat amb un equip de reparació de pneumàtics. Un pneumàtic reparat provisionalment no està dissenyat per suportar la càrrega del remolc. El remolc amb un pneumàtic defectuós o reparat provisionalment pot provocar problemes amb el pneumàtic i pèrdua d'estabilitat del vehicle.

Abans de fer servir un remolc

Abans de fer servir un remolc, heu de fer el següent:

- Quan remolqueu, infleu les rodes segons la pressió d'inflament per al fred que s'indica a la informació sobre la pressió dels pneumàtics.
- Establiu l'alçada de suspensió en **Baixa** (toqueu **Controls > Suspensió > Baixa**).
- Assegureu-vos que compliu totes les normatives i requisits legals de la vostra zona quant a l'ús de remolcs. L'incompliment d'aquests reglaments pot posar en perill la vostra seguretat.
- Ajusteu els retrovisors laterals per obtenir una visió posterior clara sense punts cecs significatius.
- Activeu l'opció **Remolc** (vegeu [Mode Remolc a la pàgina 115](#)).

Confirmeu el següent:

- El Model X estigui situat horitzontalment amb el remolc enganxat. Si el vehicle està inclinat cap amunt per la part de davant i cap avall per la part de darrere, comproveu que no estigueu superant la capacitat màxima de càrrega i les càrregues de bastidor indicades a la secció Capacitat de transport.
- Totes les peces i tots els accessoris de l'enganxall del remolc, les i els connectors elèctrics (inclosos els llums antiboira i de marxa enrere, si s'hi inclouen) estiguin en bon estat i connectats correctament. Si presenten cap problema, no feu servir el remolc.
- Els llums del remolc (llums de fre, intermitents i llums de posició) funcionin correctament.
- El bastidor del remolc estigui connectat de manera segura a la bola de l'enganxall.
- Tota la càrrega estigui ben assegurada.
- Hi ha falques per a les rodes.
- La càrrega del remolc està distribuïda uniformement de manera que el pes del bastidor del remolc sigui aproximadament d'un 4% del pes total del remolc, sense superar els pesos màxims indicats a la secció Capacitat de transport.

⚠️ AVÍS: El pes del bastidor del remolc ha de ser aproximadament d'un 4% del pes total del remolc, sense superar els pesos màxims de bastidor indicats a la secció Capacitat de càrrega. Les càrregues equilibrades sobre les rodes o que són més pesades a la part de darrere poden fer que el remolc es balancegi, la qual cosa podria provocar la pèrdua de control del vehicle.

⚠️ AVÍS: Assegureu-vos sempre que la càrrega estigui fixada al remolc i no es pugui desplaçar. Els desplaçaments de càrrega dinàmics poden causar la pèrdua del control del vehicle i provocar lesions greus o fins i tot la mort.



Mode Remolc

El mode Remolc ha d'estar sempre actiu quan feu servir un remolc. Quan connecteu la connexió elèctrica del remolc, el Model X activarà automàticament el mode Remolc. Quan desconnecteu la connexió elèctrica del remolc, es desactiva el mode Remolc. Per activar o desactivar el mode Remolc manualment, toqueu **Controls > Pedals i direcció > Mode remolc** a la pantalla tàctil. S'encendrà un dels indicadors següents al quadre de comandament:



El mode Remolc està actiu.



El Model X detecta una connexió de llums de remolc però el mode Remolc està desactivat. És molt probable que s'hagi connectat un accessori de transport.



El Model X detecta una connexió elèctrica incorrecta dels llums de remolc. Pot ser que alguns llums no funcionin o que no en funcioni cap. Atureu-vos de seguida que sigui segur i inspeccioneu els llums del remolc per comprovar si hi ha avaries als cables o les connexions. Si els problemes es resolen i en cara es mostra la icona vermella, desactiveu el mode de remolc i torneu a activar-lo.

NOTA: En situacions en què el Model X detecta una càrrega pesada, pressuposa que s'ha connectat un remolc i activa automàticament el mode Remolc. Al quadre de comandament es mostra un missatge que us informa que s'ha activat el mode Remolc. Quan s'entra automàticament en el Mode Remolc perquè es detecta una càrrega pesada, només podeu canviar l'ajust de Mode Remolc aturant el Model X, canviant a la posició d'estacionament (P) o a punt mort (N), i després aplicant manualment el fre d'estacionament des de la pantalla tàctil (**Controls > Seguretat > Fre de parking**).

Algunes funcions d'Autopilot, així com també la funció del sensor d'aparcament del darrere, pot ser que no estiguin disponibles si el mode de remolc està activat. A més, algunes funcions poden tenir un comportament diferent: Per exemple:

- Autosteer no disponible.
- El Control de creuer adaptat al tràfic augmenta la distància respecte al cotxe que circula davant.
- El sistema de suspensió pneumàtica no farà ajustos en funció de la velocitat de l'alçada **Estàndard a Baixa**.
- El sistema de suspensió pneumàtica no eleva automàticament l'altura de circulació en funció de les ubicacions desades.
- Els advertiments de col·lisió lateral estan activats, però les intervencions automàtiques en la direcció estan desactivades.

- La força de frenada proporcionada per la funció de Frenada d'emergència automàtica (vegeu [Assistent d'evitació de col·lisions a la pàgina 164](#)) és bastant limitada.

⚠ AVÍS: No confieu que el Model X detectarà el remolc i activarà automàticament el mode Remolc. Comproveu sempre que el mode Remolc estigui activat abans de fer servir un remolc.

⚠ AVÍS: No heu de sortir en cap cas del mode Remolc mentre estigieu fent servir un remolc. Si ho feu, podríeu provocar lesions greus o fins i tot la mort.

⚠ AVÍS: No feu servir l'ajust de suspensió per fer coincidir adequadament l'altura de l'enganxall amb l'altura del remolc.

Frens del remolc

Quan es transporta un remolc carregat que pesa més de 450 kg, Tesla recomana que el remolc estigui equipat amb el seu propi sistema de frenada adequat per al pes del remolc. Assegureu-vos de complir la normativa local. S'ha de comprar un controlador de fre per separat i es pot demanar el connector flexible de 4 pins necessari a Tesla Service.

Seguiu aquests passos per connectar un controlador de fre:

1. Connecteu el cablatge del controlador de fre als connectors adequats del connector flexible de 4 pins.

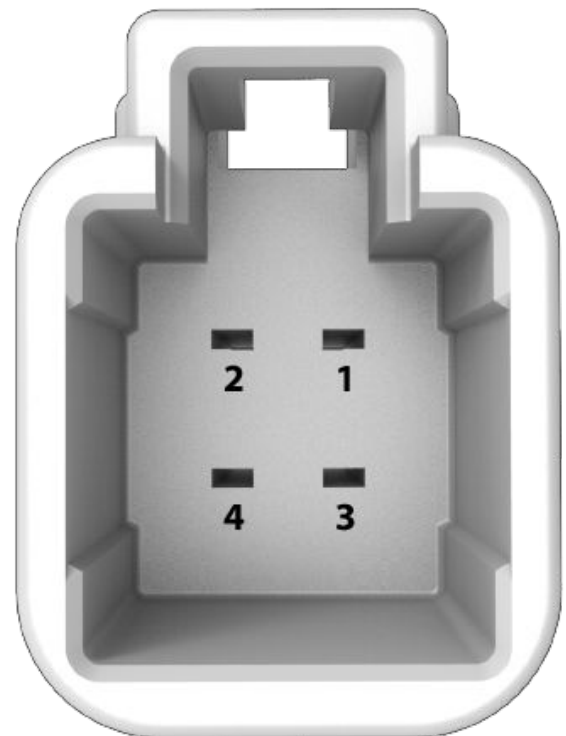

1 - Sortida de control de fre al remolc

2 - Massa



Remolcament i accessoris

3 - Senyal d'activació del fre

4 - Baixa tensió Alimentació (20 A)

2. Retireu la coberta situada sota el davantal a la zona dels peus del conductor.

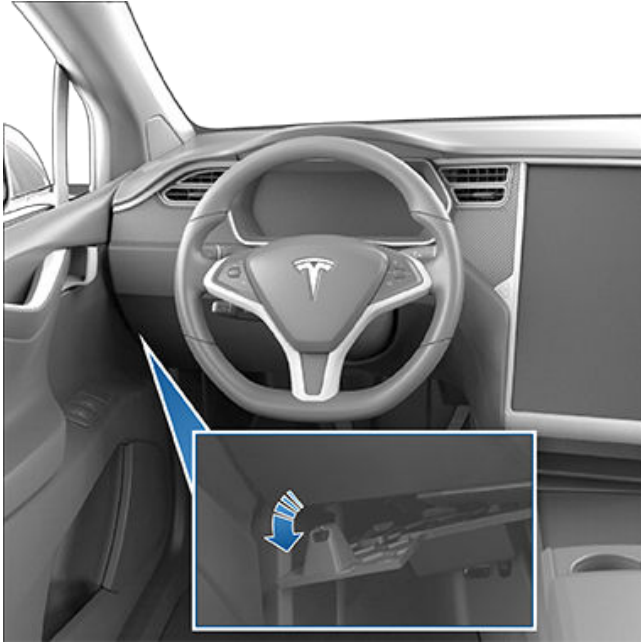

3. Retireu l'estora per veure el connector de 4 pins del Model X al manat de cables.

4. Connecteu el connector flexible al connector de cables del vehicle.

⚠ AVÍS: Quan es fa servir un remolc augmenta la distància de frenada, fins i tot quan el remolc està equipat amb el seu propi sistema de frenada. Quan feu servir un remolc, augmenteu la distància respecte al vehicle de davant per evitar situacions que poguessin provocar una frenada brusca. Si no ho feu, es podria produir una col·lisió.



- ⚠️ AVÍS:** Respecteu tots els reglaments i requisits legals de la vostra jurisdicció regional o nacional aplicable específicament als requisits de remolcs i frens. Moltes regions requereixen un interruptor de ruptura, situat al bastidor del remolc, per activar els frens del remolc en cas que el remolc se separi del vehicle. L'incompliment d'aquests reglaments pot posar en perill la vostra seguretat.
- ⚠️ AVÍS:** Seguiu les instruccions del fabricant del fre del remolc per assegurar-vos que els frens del remolc s'instal·lin, ajustin i conservin correctament. Tesla no es farà responsable de danys causats per una instal·lació incorrecta dels sistemes de frenada del remolc.
- ⚠️ AVÍS:** No intenteu mai connectar els frens del remolc directament al sistema de frenada del vehicle. Si ho feu, es podrien fer malbé el vehicle i el remolc, i es podrien provocar avaries al sistema de frenada que causarien lesions greus o fins i tot la mort.

Pautes per al remolc

El Model X està dissenyat principalment com a vehicle per al transport de passatgers. L'ús d'un remolc suposa una càrrega addicional per als motors, el sistema de tracció, els frens, els pneumàtics i la suspensió, i redueix significativament l'autonomia de conducció. Si decidiu fer servir un remolc, actueu amb precaució i seguiu les següents normes generals:

- Reduïu la velocitat de conducció i eviteu maniobres sobtades. Tingueu en compte que quan s'estira un remolc, l'estabilitat de direcció, el radi de gir, la distància de frenada i el rendiment de frenada no són iguals que quan conduïu sense remolc.
- Dobleu com a mínim la distància respecte al vehicle de davant. Això us ajudarà a evitar situacions que requereixin una frenada sobtada. La frenada sobtada podria provocar una derrapada o un efecte tísora i la pèrdua del control.
- Eviteu els girs tancats. Els girs tancats poden provocar que el remolc entri en contacte amb el vehicle i provoqui danys. Recordeu que les rodes del remolc estaran més a prop de l'interior del revolt que les rodes del vehicle. Per tant, efectueu girs més amplis per evitar que el remolc topi contra les vorades, els senyals de trànsit, arbres o altres objectes.
- Comproveu periòdicament els llums i els intermitents del remolc per confirmar que les bombetes funcionen. Quan feu servir un remolc, les fletxes dels intermitents del quadre de comandament del vehicle parpellegen amb normalitat, fins i tot si les bombetes del remolc estan foses.
- Confirmeu periòdicament que la càrrega estigui ben assegurada.
- Confirmeu periòdicament que els frens del remolc funcionin correctament.
- Eviteu aparcar en pendent (vegeu [Aparcament amb un remolc a la pàgina 117](#)).

- Confirmeu amb regularitat que tots els components de remolcament estan fixats amb seguretat.

Aparcament amb un remolc

Sempre que pugueu, eviteu aparcar en pendent. No obstant això, si fos absolutament necessari aparcar en pendent, col·loqueu falques sota les rodes del remolc:

- Una persona trepitja el pedal de fre.
- Una altra persona col·loca les falques sota les rodes a la banda orientada cap avall dels pneumàtics del vehicle.
- Un cop col·locades les falques, deixeu anar el pedal del fre i assegureu-vos que les falques suporten el pes del vehicle i del remolc.

NOTA: Quan proveu les falques per a les rodes, assegureu-vos que la funció de retenció del vehicle (vegeu [Retenció del vehicle a la pàgina 101](#)) no estigui activada. Si el sistema de retenció del vehicle està frenant el Model X, s'il·lumina la indicació respectiva al quadre de comandament. Per cancel·lar la retenció, trepitgeu i deixeu anar el pedal del fre.

- Deixeu el vehicle amb la marxa d'estacionament.

- ⚠️ AVÍS:** Si calgués aparcar en pendent, assegureu-vos sempre d'haver col·locat falques amb seguretat a totes les rodes del remolc. Si no seguiu aquestes indicacions, us exposeu a danys greus i a lesions greus o fins i tot mortals.

Reducció del balanceig del remolc

Quan es detecta balanceig del remolc, el sistema de control d'estabilitat electrònic del Model X intenta aplicar la força de frenada adequada per reduir aquest balanceig. El quadre de comandament mostra breument l'indicador del sistema de control de tracció. Si trepitgeu el pedal de fre quan el sistema està frenant activament per reduir el balanceig del remolc no es cancel·larà la frenada automàtica.

Connexió de l'enganxall de remolc

El paquet de remolc del Model X inclou un enganxall de remolc amb una peça d'acoblament de bola de 50 mm. Quan no s'està fent servir, el de l'enganxall s'ha de desmuntar i emmagatzemar en un lloc eixut per evitar l'òxid i la corrosió. Manteniu la coberta antipols sobre la carcassa de l'enganxall per evitar que hi entri pols i brutícia.



Remolcament i accessoris

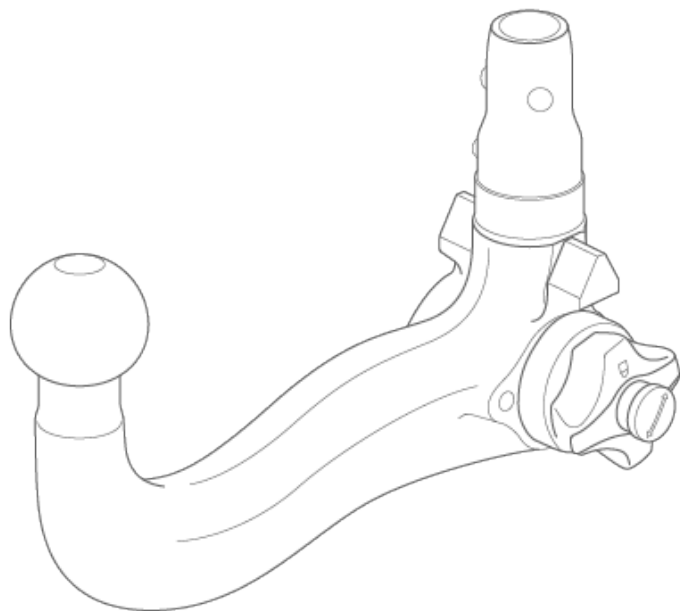

El conjunt de l'enganxall del remolc es fixa a la carrosseria amb 8 femelles.



NOTA: La volada màxima permesa del punt d'acoblament a la part posterior és de 1.186 mm.

NOTA: Per remolcar, feu servir sempre cadenes de seguretat. Creueu les cadenes per sota del bastidor del remolc i subjecteu-les a les anelles del remolc per garantir la seguretat de la càrrega del remolc.

⚠ AVÍS: Per fer servir un remolc heu d'utilitzar l'enganxall de remolc del Model X. No intenteu mai fer servir un tipus d'enganxall de remolc diferent.

Per instal·lar el de l'enganxall del remolc:

1. Retireu la coberta antipols de la carcassa de l'enganxall.



2. Introduïu la clau al cilindre del pany de l'enganxall i gireu el cilindre fins que la part superior de la clau quedi alineada amb la posició de desbloqueig.
3. Extraieu el cilindre del pany de l'adaptador aproximadament 0,5 cm, gireu-lo en sentit horari fins que la marca vermella del cilindre s'alineï amb el punt blanc.



⚠ AVÍS: Gireu el cilindre del pany amb molt de compte. Si no es bloqueja a la posició d'obertura, es retreu automàticament a la posició de tancament inicial i us hi podeu enganxar els dits.

4. Subjecteu fort l'enganxall des de la part inferior i alineeu les guies triangulars dels laterals de l'adaptador amb les marques corresponents a la carcassa de l'enganxall.

NOTA: No subjecteu el cilindre del pany, ja que ho de poder girar lliurement.



5. Pressioneu l'enganxall a la carcassa de l'enganxall fins que el cilindre del pany giri aproximadament 120° en sentit antihorari i es bloquegi automàticament a la posició de tancament. La zona verda del cilindre del pany (per sobre de la fletxa blanca) s'alinea amb el punt blanc de la carcassa.

6. Feu una comprovació visual per confirmar que l'enganxall està completament inserit a la coberta. Proveu d'estirar l'enganxall cap avall. L'enganxall no hauria de caure quan l'estireu cap avall.

NOTA: Si l'enganxall no encaixa a la carcassa, caurà quan l'estireu cap avall.

7. Gireu la clau perquè les fletxes s'alineïn amb la marca de bloqueig del cilindre del pany.

8. Retireu la clau i deseu-la en un lloc segur (preferiblement a l'interior del vehicle).

NOTA: La clau es pot retirar només si l'enganxall està bloquejat. Això indica que la connexió és correcta. No feu servir l'enganxall sense retirar la clau.

NOTA: Tesla recomana que us anoteu el codi de la clau. Necessitareu aquest codi si perdeu les claus i n'heu de sol·licitar de recanvi.

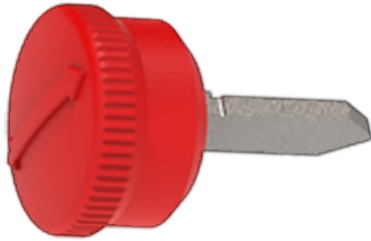

9. Tanqueu la coberta antipols per evitar que entri pols i brutícia al pany. Per a la versió més nova amb clips de pressió, torneu a posar la coberta antipols, subjecteu-la en la posició correcta i obriu els clips abans de pressionar-los cap endins.

NOTA: Per conservar l'enganxall, greixeu amb regularitat les superfícies amb greix no resinós.

Desconnexió de l'enganxall de remolc

Després de fer servir un remolc, desmunteu l'enganxall:

1. Introduïu una clau i gireu-la per alinear la part superior de la clau amb la posició de desbloqueig.
2. Mentre subjecteu amb força la part inferior de l'enganxall per evitar que caigui a terra, extraieu el cilindre del pany aproximadament 0,5 cm i gireu-lo en sentit horari fins que la marca vermella del cilindre del pany s'alineï amb el punt blanc. Ara el cilindre del pany està bloquejat en la posició d'obertura i l'enganxall se separa de la carcassa.



AVÍS: Gireu el cilindre del pany amb molt de compte. Si no es bloqueja a la posició d'obertura, es retreu automàticament a la posició de tancament inicial i us hi podeu enganxar els dits.

3. Torneu a col·locar la coberta antipols a la carcassa de l'enganxall per evitar que s'hi acumuli brutícia.

4. Tanqueu la coberta antipols del cilindre del pany de l'enganxall i guardeu l'enganxall en un lloc segur.

Connexions elèctriques

La normativa exigeix que tots els remolcs estiguin equipats amb llums de darrere, llums de fre, llums de posició i intermitents. Per tal de poder tenir llum al remolc, per a la major part de tipus de remolc es proporciona un connector de cablejat de 13 pins a prop dels endolls de cablejat del suport de l'enganxall.



1. Intermitent esquerre (groc)
2. Boira posterior (blau)
3. Massa per a pins 1 a 8 (blanc)
4. Senyal d'intermitent dret (verd)
5. Llum de darrere dret (marró)
6. Llums d'aturada (vermell)
7. Llum de darrere esquerre (negre)
8. Llums de marxa enrere (rosa)
9. Baixa tensió Alimentació: permanent (taronja)
10. Baixa tensió Alimentació: commutada/amb contacte (gris)
11. Massa per a pin 10 (negre/blanc)
12. Sortida de control de fre al remolc (llum grisa)
13. Massa per a pin 9 (vermell/blanc)

NOTA: Tots els pins tenen una potència de Baixa tensió.



Remolcament i accessoris

NOTA: És responsabilitat del conductor assegurar-se que totes les connexions elèctriques funcionin i tots els llums del remolc estiguin operatius durant el procés de remolc. Heu d'efectuar comprovacions manuals.

NOTA: Durant l'arrossegament, la fallada dels llums del remolc es pot produir a causa d'un problema al cablatge del remolc o del consum excessiu dels llums connectats a les preses del remolc. Si això passa, es mostra una icona del mode Remolc de color vermell a la pantalla tàctil. Solucioneu els problemes de cablatge o reduïu el nombre de llums connectats a les preses del remolc i, després, desactiveu i torneu a activar el mode Remolc.

NOTA: Si es detecta un llum antiboira al remolc, el Model X desactivarà el seu llum de boira posterior (si en té).

Quan es connecta el cablatge d'un remolc al connector elèctric del Model X s'activa automàticament el mode Remolc (vegeu [Mode Remolc a la pàgina 115](#)).

 **AVÍS:** Feu servir únicament la connexió elèctrica dissenyada per Tesla. No intenteu empalmar directament o connectar el cablatge elèctric del remolc mitjançant un altre mètode. Podríeu fer malbé el sistema elèctric del vehicle i provocar avaries.

 **PRECAUCIÓ:** Assegureu-vos sempre que el cable elèctric del remolc no entri en contacte amb el terra ni s'arrossegui, i que el cable estigui prou distès per permetre els girs.

Impacte en l'autonomia

Quan es remolca un remolc i es transporten accessoris, augmenten el pes i l'arrossegament del vehicle. Com a conseqüència, pot ser que l'autonomia de conducció disminueixi significativament. Tot i que el Planificador de ruta mira d'ajustar les estimacions en funció del mode de remolc, el consum real d'energia pot variar. Planifiqueu la durada del trajecte i les destinacions de càrrega segons calgui.



Autopilot és un conjunt de funcions avançades d'assistència al conductor que estan pensades per fer que conduir sigui més segur i menys estressant. Cap d'aquestes funcions fa que el Model X sigui completament autònom ni us substitueix com a conductor. Les funcions d'Autopilot s'inclouen de manera estàndard amb els vehicles Tesla nous.

NOTA: Segons la regió del mercat, la configuració del vehicle, les opcions adquirides i la versió del programari, és possible que el vehicle no estigui equipat amb les funcions següents o que una funció no funcioni exactament com es descriu.

La funció Autopilot inclou el Control de creuer adaptat al tràfic i Autosteer.

- **Control de creuer adaptat al tràfic:** Manté la velocitat i una distància de seguretat ajustable amb el vehicle de davant, si n'hi ha algun (vegeu [Control de creuer adaptat al tràfic a la pàgina 130](#)).
- **Autosteer:** Manté la velocitat i la distància amb el vehicle de davant, alhora que manté el Model X al seu carril de manera intel·ligent (vegeu [Autosteer a la pàgina 136](#)).

⚠️ AVÍS: La funció Autopilot necessita la intervenció del conductor. No traieu les mans del volant en cap moment i tingueu en compte les condicions de la via, el trànsit i altres usuaris de la via (com ara vianants i ciclistes). Mantingueu-vos sempre alerta per si cal intervenir en qualsevol moment. Si no seguïu aquestes indicacions, us exposeu a danys o a lesions greus o fins i tot mortals.

Enhanced Autopilot inclou funcions addicionals. Les funcions d'Enhanced Autopilot estan dissenyades per reduir encara més la càrrega del conductor i facilitar algunes accions habituals, com ara canviar de carril o aparcar el vehicle.

- **Canvi de carril automàtic:** Mou el Model X a un carril contigu quan poseu l'intermitent i Autosteer està actiu (vegeu [Canvi de carril automàtic a la pàgina 138](#)).
- **Navegar en Autopilot:** Guia activament el Model X des d'un accés fins a una sortida de l'autovia, cosa que inclou canviar de carril, gestionar interseccions, activar automàticament l'intermitent i prendre la sortida correcta (vegeu [Navegar en Autopilot a la pàgina 141](#)).
- **Autopark:** Aparca el Model X en paral·lel o en bateria (vegeu [Autopark a la pàgina 151](#)).
- **Actually Smart Summon** Treu el Model X d'una plaça d'aparcament i el mou per entorns més complicats, amb maniobres per evitar obstacles i altres vehicles, per arribar fins on sou o fins a una destinació predeterminada (vegeu [Convocar a la pàgina 153](#)).

⚠️ AVÍS: La funció Enhanced Autopilot necessita la intervenció del conductor. No traieu les mans del volant en cap moment i tingueu en compte les condicions de la via, el trànsit i altres usuaris de la via (com ara vianants i ciclistes). Mantingueu-vos sempre alerta per si cal intervenir en qualsevol moment. Si no seguïu aquestes indicacions, us exposeu a danys o a lesions greus o fins i tot mortals.

La capacitat de Conducció Autònoma Total inclou:

- **Control de semàfor i senyal de STOP:** Manté la velocitat, una distància de seguretat i el Model X al seu carril, alhora que alenteix la marxa i atura el vehicle als semàfors i als estops (vegeu [Control de semàfor i de senyal de STOP a la pàgina 144](#)).

⚠️ AVÍS: La capacitat Conducció Autònoma Total necessita la intervenció del conductor. No traieu les mans del volant en cap moment i tingueu en compte les condicions de la via, el trànsit i altres usuaris de la via (com ara vianants i ciclistes). No perdeu mai de vista la carretera i estigueu sempre a punt per fer immediatament qualsevol maniobra de correcció. Si no seguïu aquestes indicacions, us exposeu a danys o a lesions greus o fins i tot mortals.

Com funciona

Autopilot utilitza les càmeres del Model X, que supervisen els voltants i detecten altres vehicles, vianants, marques viàries i obstacles, com ara barreres i voreres. Hi ha càmeres integrades a la part davantera, posterior, esquerra i dreta del Model X (vegeu [Càmeres a la pàgina 19](#)).

Model X també pot estar equipat amb una càmera de cabina, integrada al retrovisor interior i que supervisa l'atenció del conductor. És responsabilitat vostra mantenir les mans al volant, no perdre de vista la carretera i estar a punt per actuar d'immediat en qualsevol moment.

Quan Autopilot està activat, el Model X mostra una escala d'avertiments per recordar-vos que heu de tenir les mans al volant i heu de parar atenció a la carretera. Si no hi responeu, Autopilot es desactiva i no està disponible durant la resta de la conducció.

⚠️ AVÍS: Autopilot és un sistema dissenyat per facilitar-vos la conducció i no s'ha de considerar com un sistema d'avertiment ni per evitar col·lisions. És responsabilitat vostra mantenir-vos alerta, conduir de manera segura i no perdre mai el control del vehicle. No depengueu mai d'Autopilot per alentir correctament la marxa del Model X. No perdeu de vista la carretera i estigueu alerta en tot moment per fer qualsevol maniobra de correcció. Altrament, hi ha risc de lesions greus o mortals.

És responsabilitat vostra conèixer les limitacions d'Autopilot i estar a punt per intervenir en qualsevol moment.



Condicions d'Autopilot

Comproveu que totes les càmeres estiguin netes i que no estiguin obstruïdes abans de cada conducció i abans d'utilitzar les funcions d'Autopilot (vegeu [Neteja d'una càmera a la pàgina 223](#)). El rendiment d'Autopilot es pot veure afectat si les càmeres i els sensors (si el vehicle en té) estan bruts i les condicions ambientals no són bones, com quan plou o les marques viàries no són clares. Si la visualització d'una càmera està obstruïda o tapada, el Model X mostra un missatge a la Clúster d'instruments i pot ser que les funcions d'Autopilot no estiguin disponibles.

Abans de poder utilitzar les funcions d'Autopilot, i després d'algunes visites al servei de manteniment, heu de conduir una distància curta per calibrar les càmeres. Per obtenir més informació, vegeu [Conduir per calibrar les càmeres a la pàgina 19](#).

A més, és possible que aquestes funcions no tinguin el comportament previst si es donen aquestes situacions:

- A la carretera hi ha revolts pronunciats o canvis considerables en l'elevació.
- La senyalització i els senyals de circulació són poc clars o ambigus o estan en males condicions.
- La visibilitat és escassa (a causa de pluja intensa, neu, calamarsa, etc. o carreteres mal il·luminades a la nit)
- Esteu conduint en un túnel o al costat d'un divisor d'autopista que interfereix amb la visió de les càmeres
- Una llum brillant (els fars dels cotxes que es creuen o la incidència directa del sol) interfereix en la visió de les càmeres.

La llista anterior no recull totes les situacions que podrien impedir un funcionament correcte de les funcions d'Autopilot.

NOTA: Segons la regió del mercat, la configuració del vehicle, les opcions adquirides i la versió del programari, és possible que el vehicle no estigui equipat amb les funcions següents o que una funció no funcioni exactament com es descriu.

Funció d'Autopilot	Disponibilitat
Control de creuer adaptat al tràfic	<ul style="list-style-type: none"> • Quan conduïu a una velocitat entre 30 km/h i 140 km/h. <p>NOTA: Podeu activar el Control de creuer adaptat al tràfic quan circuleu a velocitats inferiors si es detecta un vehicle almenys 1,5 metres per davant del Model X.</p>
Autosteer	<ul style="list-style-type: none"> • Quan conduïu a una velocitat entre 30 km/h i 140 km/h. <p>NOTA: Podeu activar Autosteer quan circuleu a velocitats inferiors si es detecta un vehicle almenys 1,5 metres per davant del Model X.</p> <p>NOTA: En vies residencials, vies sense mitjana de separació o vies sense accés controlat, la velocitat de creuer màxima que es permet està limitada i es mostra un missatge al quadre de comandament. La limitació de velocitat serà el límit de velocitat de la carretera més 10 km/h.</p> <ul style="list-style-type: none"> • Els fars estan establerts en On o Auto. Tot i que Autopilot està disponible tant durant el dia com en condicions de poca llum (capvespre o fosc), Autosteer es cancel·la o no està disponible si els fars estan establerts en Off. Quan s'habilita Autosteer, l'opció Llums llargues automàtiques s'habilita automàticament (vegeu Llums de carretera a la pàgina 89) i els eixugaparabrises s'estableixen en Auto.
Navegar en Autopilot	<ul style="list-style-type: none"> • Quan conduïu a una velocitat entre 30 km/h i 140 km/h. <p>NOTA: Podeu activar l'opció Navegar en Autopilot quan circuleu a velocitats inferiors si es detecta un vehicle almenys 1,5 metres per davant del Model X.</p> <ul style="list-style-type: none"> • Quan conduïu en una autovia d'accés controlat. Quan en sortiu, Navegar en Autopilot canviarà a Autosteer.



En aquest tema es descriu com podeu habilitar i utilitzar les funcions següents d'assistència al conductor.

NOTA: Segons la regió del mercat, la configuració del vehicle, les opcions adquirides i la versió del programari, és possible que el vehicle no estigui equipat amb les funcions següents o que una funció no funcioni exactament com es descriu.

- **Control de creuer adaptat al tràfic:** Igual que el control de creuer tradicional, el Control de creuer adaptat al tràfic manté una velocitat de circulació establerta. Tanmateix, el Control de creuer adaptat al tràfic també alenteix o accelera la marxa del Model X segons calgui per mantenir la distància de seguretat amb el vehicle del davant. Mentre el Control de creuer adaptat al tràfic està activat, continueu sent responsable de controlar la direcció del Model X (vegeu [Control de creuer adaptat al tràfic a la pàgina 123](#)).
- **Autosteer:** Igual que el Control de creuer adaptat al tràfic, Autosteer manté una velocitat establerta (si no hi ha cap vehicle davant vostre) o una distància de seguretat establerta (si hi ha un vehicle davant vostre). A més, Autosteer detecta les marques viàries, els marges de la via i la presència de vehicles i objectes per mantenir el Model X al seu carril de manera intel·ligent (vegeu [Autosteer a la pàgina 124](#)).

NOTA: La funció Autosteer es troba en fase beta.

- **Canvi de carril automàtic:** Quan poseu un intermitent mentre Autosteer està actiu, la funció Canvi de carril automàtic mou el Model X al carril contigu en la direcció de l'intermitent (vegeu [Canvi de carril automàtic a la pàgina 124](#)).
- **Navegar en Autopilot:** Navegar en Autopilot es basa en les funcions del Control de creuer adaptat al tràfic i Autosteer. Mentre Autosteer està actiu, Navegar en Autopilot permet que el Model X suggereixi canvis de carril i, si està configurat, els dugui a terme automàticament per avançar altres vehicles i seguir la ruta de navegació (vegeu [Navegar en Autopilot a la pàgina 125](#)).

NOTA: La funció Navegar en Autopilot es troba en fase beta.

Aquestes funcions fan servir informació de les càmeres del Model X per detectar les marques viàries, els marges de la via i altres vehicles i usuaris de la via que envolten el Model X.



PRECAUCIÓ: Comproveu que totes les càmeres estiguin netes i que no estiguin obstruïdes abans de cada conducció i abans d'utilitzar les funcions d'Autopilot (vegeu [Neteja d'una càmera a la pàgina 223](#)). El rendiment d'Autopilot es pot veure afectat si les càmeres i els sensors (si el vehicle en té) estan bruts i les condicions ambientals no són bones, com quan plou o les marques viàries no són clares. Si la visualització d'una càmera està obstruïda o tapada, el Model X mostra un missatge a la Clúster d'instruments i pot ser que les funcions d'Autopilot no estiguin disponibles.



PRECAUCIÓ: És responsabilitat vostra conèixer les limitacions d'Autopilot i les situacions en què potser cal la intervenció del conductor. Per obtenir més informació, vegeu [Advertiments i limitacions a la pàgina 157](#).

Configuració de l'Autopilot

Abans d'utilitzar les funcions d'Autopilot, personalitzeu-ne el funcionament tocant **Controls > Autopilot**.

- **Velocitat establerta:** Trieu si Autopilot s'activa al límit de velocitat detectat actualment o a la velocitat de conducció actual. Toqueu **Controls > Autopilot > Velocitat establerta** i trieu **Límit de velocitat** o **Velocitat actual**.
- **Offset:** Si trieu **Límit de velocitat**, podeu especificar una desviació tocant **Desviació de la velocitat establerta**. Podeu triar **Fixa** (la velocitat de creuer s'ajusta segons una xifra específica en totes les vies) o **Percentatge** (la velocitat de creuer s'ajusta segons un percentatge del límit de velocitat detectat a la via).
- **Campaneta de semàfor en verd:** Si està activada, s'emetrà un so quan espereu en un semàfor i el semàfor es posi verd. Si no esteu utilitzant de manera activa el Control de creuer adaptat al tràfic i esteu esperant en un semàfor vermell amb un vehicle al davant, s'emet un so quan el cotxe de davant vostre avança.

Control de creuer adaptat al tràfic

El Control de creuer adaptat al tràfic està sempre habilitat.

Per utilitzar el Control de creuer adaptat al tràfic:

1. Per canviar la velocitat establerta, moveu la roda de desplaçament de la dreta cap amunt per augmentar la velocitat establerta, o cap avall per reduir-la. Podeu trepitjar l'accelerador en qualsevol moment per anul·lar temporalment la velocitat de creuer establerta. Per obtenir més informació, vegeu [Mentre s'utilitza Autopilot a la pàgina 127](#).
2. Per cancel·lar el Control de creuer adaptat al tràfic, o trepitgeu el pedal del fre. Per obtenir més informació, vegeu [Cancel·lar Autopilot a la pàgina 126](#).

40
MAX

Quan el Control de creuer adaptat al tràfic està disponible però no està activat, a Clúster d'instruments es mostra una icona de velocitat de color gris. El nombre que es mostra representa la velocitat que s'establirà quan activeu el Control de creuer adaptat al tràfic.



Funcions d'Autopilot

NOTA: A les carreteres en què el mapa determina que hi ha un límit de velocitat condicional (per exemple, un límit de velocitat segons les condicions meteorològiques), a sota del primer límit de velocitat se'n mostra un altre. El conductor és el responsable de decidir si s'aplica el límit de velocitat condicional i d'ajustar la velocitat de creuer en conseqüència.

**40
MAX**

Quan el Control de creuer adaptat al tràfic circula a una velocitat establerta, la velocitat es ressalta de color blau.

⚠️ AVÍS: El Control de creuer adaptat al tràfic és un sistema dissenyat per facilitar-vos la conducció i no s'ha de considerar com un sistema d'advertiment ni per evitar col·lisions. És responsabilitat vostra mantenir-vos alerta, conduir de manera segura i no perdre mai el control del vehicle. No confieu exclusivament en el Control de creuer adaptat al tràfic per reduir la velocitat del Model X. No perdeu de vista la carretera i estigueu alerta en tot moment per fer qualsevol maniobra de correcció. Altrament, hi ha risc de lesions greus o mortals. Per obtenir més informació, vegeu [Advertiments i limitacions a la pàgina 157](#).

Autosteer

NOTA: Segons la regió del mercat, la configuració del vehicle, les opcions adquirides i la versió del programari, és possible que el vehicle no estigui equipat amb l'Autosteer o que la funció no funcioni exactament com es descriu.

Per habilitar Autosteer:

1. Toqueu **Controls > Autopilot > Funcions d'Autopilot > Autosteer (Beta)**.
2. Un cop hàgiu llegit i entès el text de la finestra emergent, toqueu **Sí**.

Per utilitzar Autosteer:

1. .
2. Per canviar la velocitat establerta, moveu la roda de desplaçament de la dreta cap amunt per augmentar la velocitat establerta, o cap avall per reduir-la. Per obtenir més informació, vegeu [Mentre s'utilitza Autopilot a la pàgina 127](#).
3. Per cancel·lar Autosteer, o trepitgeu el pedal de fre. Per obtenir més informació, vegeu [Cancel·lar Autopilot a la pàgina 126](#).

Quan activeu Autosteer, Model X confirma l'activació amb un so de campana perceptible i us mostra un missatge a Clúster d'instruments per recordar-vos que pareu atenció a la carretera i que mantingueu les mans al volant.

Per indicar que la funció Autosteer està disponible (però no controla activament la direcció del Model X), al quadre de comandament es mostra una icona grisa d'Autosteer. En situacions en què l'Autosteer no està disponible temporalment, la icona d'Autosteer desapareix. Per exemple, si la velocitat de conducció no es troba dins de la velocitat necessària perquè funcioni Autosteer.

Per indicar que la funció Autosteer està activa, la icona d'Autosteer que es mostra a Clúster d'instruments és de color blau.

Quan Autosteer pot detectar les marques viàries, mostra a Clúster d'instruments les vores del carril de circulació de color blau.

Quan Autosteer està actiu, el Control de creuer adaptat al tràfic també està actiu.

Si no es pot detectar el límit de velocitat quan l'Autosteer està activat, aquesta funció redueix la velocitat de circulació i limita la velocitat de creuer establerta a 70 km/h. Tot i que podeu accelerar manualment per superar la velocitat limitada, el Model X no frenarà quan detecti obstacles mentre mantingueu el pedal de l'accelerador trepitjat. La funció Autosteer redueix la velocitat fins al límit de velocitat quan deixeu anar el pedal de l'accelerador. Quan sortiu de la carretera o desactiveu la funció Autosteer a través del volant, podeu tornar a augmentar la velocitat.

⚠️ AVÍS: La direcció és limitada si la funció Autosteer està activada. Per tant, pot ser que el Model X no pugui fer girs tancats. Cal que estigueu a punt per controlar el vehicle en qualsevol moment.

⚠️ AVÍS: La funció Autosteer d'assistència necessita la intervenció del conductor. No traieu les mans del volant en cap moment, tingueu en compte les condicions de la via i del trànsit i mantingueu-vos sempre alerta per si cal intervenir en qualsevol moment. Si no seguïu aquestes indicacions, us exposeu a danys o a lesions greus o fins i tot mortals. És responsabilitat vostra conèixer les limitacions d'Autosteer i les situacions en què és possible que no funcioni segons el previst. Per obtenir més informació, vegeu [Advertiments i limitacions a la pàgina 157](#).

Canvi de carril automàtic

NOTA: Segons la regió del mercat, la configuració del vehicle, les opcions adquirides i la versió del programari, és possible que el vehicle no estigui equipat amb Canvi de carril automàtic o que la funció no funcioni exactament com es descriu.

Si poseu un intermitent mentre Autosteer està actiu, el Model X passa al carril contigu en la direcció de l'intermitent, sempre que es donin les condicions següents:

- L'intermitent s'ha activat.
- Les marques viàries indiquen que està permès canviar de carril.



- La funció de Canvi de carril automàtic ha detectat les vostres mans al volant.
- Al punt intermedi del canvi de carril, Model X ha de detectar les línies exteriors de delimitació de carril del carril de destí. Si aquesta línia de delimitació de carril no es detecta, el canvi de carril s'anul·la i el Model X torna al carril pel qual circulava inicialment.
- La visualització de les càmeres no està obstruïda.
- Model X no detecta un vehicle al punt cec, ni un vehicle o obstacle fins al centre del carril objectiu. Si al carril de destinació es detecta un vehicle o un altre obstacle, es mostra en vermell a la visualització a Clúster d'instruments i el Model X no completa el canvi de carril fins que sigui segur.



Per assenyalar que el Canvi de carril automàtic està disponible en una direcció determinada (esquerra, dreta o les dues), es mostra un indicador al tauler Clúster d'instruments. Només apareix mentre Autosteer està actiu.



Indica que el Canvi de carril automàtic no està disponible en cap direcció. Només apareix mentre Autosteer està actiu.

NOTA: La funció de Canvi de carril automàtic es cancel·la si el canvi de carril no es pot fer en 5 segons.

⚠ AVÍS: Tot i que Autopilot està dissenyat per detectar vehicles i obstacles als carrils contigus, és responsabilitat vostra comprovar sempre que sigui segur passar al carril de destinació. Si Autopilot no pot canviar de carril perquè les dades no són adequades, a Clúster d'instruments es mostra una sèrie d'avertiments. Per tant, quan feu servir la funció Canvi de carril automàtic, fixeu-vos sempre en Clúster d'instruments i prepareu-vos en tot moment per controlar manualment el Model X.

La velocitat mínima a la qual Autopilot canvia de carril pot variar segons la regió, les velocitats del carril adjacent i altres factors. Estigueu sempre a punt per prendre el control manualment i canviar de carril quan calgui. Durant el canvi de carril, s'activa la funció d'acceleració en avançament, que permet al Model X accelerar per aproximar-se a un vehicle que circula per davant (vegeu [Acceleració en avançaments a la pàgina 128](#)).

Quan poseu un intermitent, Autopilot canvia el Model X de carril d'un en un. Per desplaçar-vos a un altre carril més allunyat, heu d'activar l'intermitent una segona vegada després d'haver fet el primer canvi de carril.

Mentre el Model X canvia de carril, és important controlar que es dugui a terme correctament fixant-vos en la trajectòria del vehicle que teniu davant i en l'entorn del vehicle. El conductor ha d'estar preparat en tot moment per prendre el control de la direcció. Mentre us desplaceu al carril contigu, a Clúster d'instruments es representa la ubicació al carril a què el Model X s'està movent.

Navegar en Autopilot

NOTA: Segons la regió del mercat, la configuració del vehicle, les opcions adquirides i la versió del programari, és possible que el vehicle no estigui equipat amb Navegar en Autopilot o que la funció no funcioni exactament com es descriu.

Per activar la funció Navegar en Autopilot, toqueu **Controls > Autopilot > Navegar en Autopilot (Beta)**. Tot seguit, per personalitzar el funcionament de Navegar en Autopilot, toqueu **Personalitzar Navegar en Autopilot**:

- **Habilitar en començar cada viatge:** Indiqueu si voleu habilitar automàticament l'opció Navegar en Autopilot per a cada ruta de navegació. Si l'habiliteu, el botó Navegar en Autopilot de la llista d'indicacions detallades s'habilita en iniciar cada trajecte.
- **Canvis de carril en funció de la velocitat:** La funció Navegar en Autopilot està dissenyada per fer canvis de carril basats en la ruta i canvis basats en la velocitat. Els canvis de carril basats en la velocitat són opcionals. Podeu fer servir aquesta opció per desactivar els canvis de carril basats en la velocitat o per especificar la manera com voleu que Navegar en Autopilot canviï de carril per assolir la velocitat de creuer establerta (**Suau, Mitjana o Mad Max**).

Si l'opció **Habilitar en començar cada viatge** està activada, Navegar en Autopilot s'activa automàticament en les situacions següents:

- Autosteer està actiu.
- Esteu navegació a una destinació.
- Conduïu en una autovia d'accés controlat.

Un cop activada la funció, es mostra el botó Navegar en Autopilot a la llista d'indicacions detallades si hi ha una ruta de navegació activa i la ruta inclou com a mínim una autopista d'accés controlat.

Si l'opció **Habilitar en començar cada viatge** està desactivada, toqueu el botó **Navegar en Autopilot** que hi ha a les indicacions detallades per activar aquesta funció. Un cop seleccioneu Navegar en Autopilot, s'activarà cada vegada que activeu Autosteer.

La icona de Navegar en Autopilot es mostra a la llista d'indicacions detallades quan navegueu a una destinació i la funció Navegar en Autopilot està disponible però no activa.



Funcions d'Autopilot

Si la funció Navegar en Autopilot està activa, la icona és blava. Si l'opció **Habilitar en començar cada viatge** està activada, la icona de Navegar en Autopilot se selecciona sempre que inicieu la navegació. Toqueu la icona per cancel·lar la funció Navegar en Autopilot i tornar a Autosteer.

Quan Navegar en Autopilot està actiu, el botó d'aquesta funció està blau i a Clúster d'instruments es mostra el carril com una sola línia blava davant del Model X:

Les indicacions detallades mostren la icona Autosteer al costat de les maniobres (com ara sortides de l'autopista) que Navegar en Autopilot gestionarà.

Quan Navegar en Autopilot està habilitat, el Model X fa canvis de carril basats en la velocitat i la ruta després que el conductor els confirmi.

- **Canvis de carril en funció de la velocitat:** Navegar en Autopilot canvia de carril per reduir el temps de circulació fins a la destinació. Per exemple, si el Model X és darrere d'un vehicle que circula per sota de la velocitat de creuer establert, Navegar en Autopilot canviarà al carril d'avançament per passar-li al davant. Els canvis de carril basats en la velocitat són opcionals.
- **Canvis de carril en funció de la ruta:** Navegar en Autopilot canvia de carril per seguir la ruta fins a la destinació. Per exemple, Navegar en Autopilot passarà al carril de sortida quan el Model X s'apropi a la sortida que especifiqui la ruta de navegació.

Quan a Clúster d'instruments es mostra un missatge que us demana que confirmeu el canvi de carril, poseu l'intermitent corresponent. Si no confirmeu el canvi de carril abans de tres segons, se sentirà un so per recordar-vos que la funció Navegar en Autopilot necessita que confirmeu els canvis de carril. La funció de Canvi de carril automàtic es cancel·la si el canvi de carril no es pot fer en 5 segons.

Si no feu cas del suggeriment de canvi de carril basat en la ruta (per exemple, si esteu circulant pel carril de l'esquerra quan us apropau a una sortida de l'autopista que és a la dreta), Navegar en Autopilot no pot maniobrar fins a la via de sortida i, com a conseqüència, es modifica la ruta fins a la vostra destinació.



PRECAUCIÓ: Pot ser que la funció Navegar en Autopilot no sempre provi de sortir en una via de sortida o canviar de carril, encara que la sortida o el canvi de carril estigui determinat per la ruta de navegació. Estigueu sempre alerta i preparats per dirigir-vos manualment cap a una via de sortida o per fer un canvi de carril per preparar-vos per accedir a una via de sortida o una intersecció.

Navegar en Autopilot s'activa i es desactiva en funció del tipus de via pel qual circuleu. Si la funció Navegar en Autopilot està activa i us acosteu a una via de sortida o intersecció d'autovies de la vostra ruta de navegació, s'activa l'intermitent necessari i Autosteer maniobra el Model X fins a la via de sortida o la intersecció.

Quan sortiu d'una autovia d'accés controlat, Navegar en Autopilot canvia a Autosteer; sona una campana i a Clúster d'instruments es mostren les línies del carril de conducció de color blau (en lloc d'una sola línia blava davant del Model X). Quan Navegar en Autopilot es desactiva a les vies de sortida, la funció Autosteer segueix activa. Mantingueu-vos sempre alerta per si cal intervenir immediatament.

NOTA: La funció Navegar en Autopilot necessita la intervenció del conductor. No traieu les mans del volant en cap moment, tingueu en compte les condicions de la via i del trànsit i mantingueu-vos sempre alerta per si cal intervenir en qualsevol moment. Si no seguïu aquestes indicacions, us exposeu a danys o a lesions greus o fins i tot mortals. És responsabilitat vostra conèixer les limitacions de Navegar en Autopilot i les situacions en què és possible que no funcioni segons el previst. Per obtenir més informació, vegeu [Advertiments i limitacions a la pàgina 157](#).

Cancel·lar Autopilot

El Control de creuer adaptat al tràfic es cancel·la quan:

- Trepitgeu el pedal de fre.
- Circuleu per sobre de 140 km/h.
- Canvieu a Marxa enrere, Park o Punt mort.
- Hi ha una porta oberta.
- Es produeix una frenada d'emergència automàtica (vegeu [Assistent d'evitació de col·lisions a la pàgina 164](#)).
- Es descorda el cinturó de seguretat del conductor o el conductor deixa el seu seient.

Quan es cancel·la el Control de creuer adaptat al tràfic, la icona de velocitat de creuer de Clúster d'instruments es torna grisa per indicar que el Control de creuer adaptat al tràfic ja no està activat.

Autosteer es cancel·la quan es fa qualsevol de les accions anteriors. A més, Autosteer es cancel·la quan:

- Circuleu per sobre de 140 km/h.
- Heu girat el volant (encara que sigui lleugerament).
- No responeu als recordatoris reiterats perquè mantingueu les mans al volant ni als missatges posteriors a Clúster d'instruments (vegeu [Atenció del conductor a la pàgina 129](#)).

Quan es cancel·la la funció Autosteer, sona una campana i la icona d'aquesta funció es torna de color gris per indicar que Autosteer ja no està actiu, o bé desapareix per indicar que no està disponible en aquell moment.

Navegar en Autopilot es cancel·la quan Autosteer es cancel·la, tal com s'ha descrit abans. A més, Navegar en Autopilot es cancel·la quan:

- Toqueu el botó Navegar en Autopilot a la llista d'indicacions detallades del mapa. En aquest cas, Autosteer continua actiu.



- Sortiu d'una autovia d'accés controlat. En aquesta situació, Autosteer continua actiu.

Quan es cancel·la Navegar en Autopilot, però Autosteer continua actiu, sona una campana i la visualització canvia d'una sola línia blava al carril de conducció a dues línies blaves als dos costats del carril.

Quan es cancel·la el Control de creuer adaptat al tràfic o Autosteer, el Model X no avança en punt mort. sinó que la frenada regenerativa redueix la velocitat del Model X de la mateixa manera que quan deixeu anar l'accelerador mentre conduïu sense el Control de creuer adaptat al tràfic (vegeu [Frenada regenerativa a la pàgina 94](#)).

Mentre s'utilitza Autopilot

Quan el Control de creuer adaptat al tràfic està actiu i Autopilot manté una velocitat establerta, la velocitat es ressaltava amb text blau a Clúster d'instruments.

Quan Autosteer està actiu, la icona del volant és blava i les marques viàries es ressalten en blau a la visualització.

Per mostrar més detalls sobre la carretera i els seus voltants, com ara marques viàries, semàfors i objectes (com escombraries i pals), toqueu **Controls > Autopilot > Vista prèvia de la visualització de Capacitat de conducció autònoma**.

Si no pot detectar marques viàries, Autosteer pot determinar el carril de conducció segons el vehicle que segueix. Normalment, la funció Autosteer intenta centrar el Model X al carril de circulació. Tanmateix, poden haver-hi situacions en què Autosteer segueixi una trajectòria de conducció que estigui desplaçada des del centre del carril (per exemple, si es detecten barreres de seguretat).

Mantenir la velocitat establerta

Quan Autopilot està actiu, el Model X manté la velocitat de creuer establerta sempre que no es detecti un vehicle davant. Quan circula darrere d'un vehicle, el Model X accelera i desaccelera segons cal per mantenir una distància de seguretat triada (vegeu [Ajustar la distància de seguretat a la pàgina 127](#)) i fins a la velocitat establerta.

Podeu accelerar manualment en qualsevol moment prement el pedal de l'accelerador. Tanmateix, quan deixeu anar el pedal, el Model X reprendrà la circulació a la velocitat establerta.

Model X també ajusta la velocitat de creuer quan entreu als revolts o en sortiu.

Quan el Model X està reduint la marxa activament per mantenir la distància seleccionada en relació al vehicle de davant, s'encenen els llums de fre. Pot ser que noteu un lleuger moviment del pedal de fre. Tanmateix, quan el Model X accelera, el pedal de l'accelerador no es mou.

Canviar la velocitat establerta

Moueu el botó de desplaçament de la dreta cap amunt per augmentar la velocitat establerta, o cap avall per reduir-la.

El Model X pot tardar uns quants segons a arribar a la nova velocitat definida.

Ajustar la distància de seguretat

La distància de seguretat més reduïda és 2.

Cada ajust correspon a una distància basada en el temps que representa el que tardarà el Model X a moure's des de la vostra ubicació actual fins al para-xocs posterior del vehicle que tingueu al davant. Autopilot manté l'ajust que hàgiu seleccionat fins que el torneu a canviar.

Aturar-se i reduir la marxa

Quan el vehicle circula a una velocitat significativament major que la dels vehicles dels carrils adjacents, el Model X redueix automàticament la velocitat de circulació. Això és especialment pràctic en situacions de molt tràfic o quan hi ha constantment vehicles que convergeixen en carrils diferents. Quan el Model X detecta altres vehicles que circulen de manera significativament més lenta, a Clúster d'instruments es ressalten els carrils contigus amb fletxes i els vehicles detectats en gris. A més, el Model X redueix la velocitat de conducció segons correspongui. Per anul·lar temporalment aquesta funció, trepitgeu el pedal de l'accelerador.

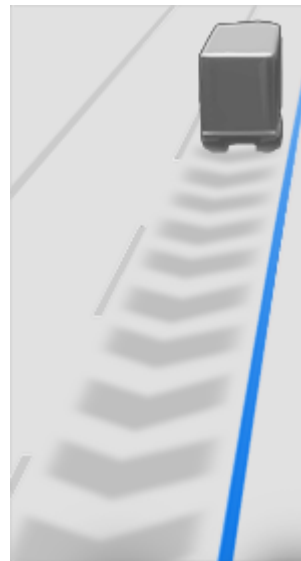

Quan segueix un vehicle, Autopilot es manté actiu a velocitats baixes, fins i tot si el Model X s'arriba a aturar completament. Per exemple, Autopilot es manté actiu encara que el Model X s'aturi completament o quasi completament quan hi ha trànsit molt dens amb parades contínues a l'autovia. Quan el trànsit s'agilitza, Autopilot torna a accelerar fins a la velocitat establerta.



Funcions d'Autopilot

De vegades, quan el Model X està completament aturat, Autopilot passa a estar en espera. Si es dona aquesta situació, trepitgeu breument el pedal de l'accelerador per reprendre la marxa.



Quan l'estat Espera està activat, a Clúster d'instruments es mostra la icona d'aquest estat i un missatge que indica que s'ha de reprendre la velocitat de creuer.

Model X passa a estar en espera mentre Autopilot està actiu en les circumstàncies següents:

- Model X ha estat aturat durant 5 minuts.
- Model X detecta un vianant (pot ser que l'estat Espera desaparegui quan el vianant ja no es detecti).
- Model X perd de sobte la visibilitat del vehicle del davant.
- S'ha detectat un obstacle davant del Model X.

Circulació en sortides d'autopista o en les proximitats

Quan circuleu prop de sortides d'autopista amb control d'accés i activeu l'intermitent en direcció a la sortida, Autopilot interpreta que sortiu de la via i comença a disminuir la velocitat del Model X. Si no entreu a la sortida, Autopilot reprendrà la velocitat de creuer establerta.

En una regió en què es condueix per la dreta, això passa només quan circuleu pel carril més a la dreta i activeu l'intermitent de la dreta a un màxim de 50 metres d'una sortida. Passarà el mateix si sou en una regió en què es condueix per l'esquerra i poseu l'intermitent de l'esquerra mentre conduïu pel carril més a l'esquerra a un màxim de 50 metres d'una sortida.

NOTA: Si Navegar en Autopilot està actiu, el Model X farà un canvi de carril basat en la ruta per passar al carril de sortida i entrar a la sortida segons calgui per seguir la ruta de navegació.

Si s'activa en una intersecció d'autopistes o en un carril de sortida en algunes zones, el Control de creuer adaptat al tràfic pot reduir la velocitat establerta en increments de 5 km/h fins a una velocitat de 40 km/h per poder-se ajustar millor a les velocitats notificades d'altres vehicles Tesla que han circulat per la mateixa ubicació. Per ometre-ho i continuar circulant a la velocitat establerta, trepitgeu suauement el pedal de l'accelerador. La nova velocitat establerta es manté durant el temps en què sigueu a la intersecció o al carril de sortida (tret que la cancel·leu o desactiveu Autopilot). Quan ja no sigueu a la intersecció d'autopistes o al carril de sortida, pot ser que la velocitat torni a ser l'establerta o que canviï segons calgui a la nova ubicació. Per exemple, si us heu incorporat en una altra autopista, es reprèn la velocitat de creuer establerta abans de la intersecció.



AVÍS: En alguns casos (per exemple, si no hi ha prou dades), pot ser que el Control de creuer adaptat al tràfic no redueixi automàticament la velocitat establerta a la intersecció d'autopistes o al carril de sortida. No confieu exclusivament en el Control de creuer adaptat al tràfic per determinar la velocitat de conducció adequada. Tesla recomana circular a una velocitat que sigui segura per a les condicions de la carretera i que no sobrepassi el límit de velocitat indicat.

Quan circuleu per un carril d'entrada a una autopista d'accés controlat, Autopilot ajusta automàticament la velocitat de creuer establerta al límit de velocitat de la via, més qualsevol desviació que hàgiu especificat. Si Navegar en Autopilot està activat, es desactiva en sortir de l'autovia d'accés controlat (vegeu [Cancel·lar Autopilot a la pàgina 126](#)). En aquest cas, Autosteer continua actiu.

Acceleració en avançaments

Poseu l'intermitent momentàniament per accelerar la marxa del Model X en direcció al vehicle que hi ha davant. Si subjecteu momentàniament la palanca de l'intermitent, podeu accelerar ràpidament fins a la velocitat establerta sense haver de trepitjar l'accelerador, sempre que es donin aquestes circumstàncies:

- El Control de creuer adaptat al tràfic està en funcionament i detecta un vehicle davant.
- No es detecten obstacles ni vehicles al carril de destinació.
- Model X circula a una velocitat inferior a la que s'ha establert però superior a 72 km/h.

NOTA: Si Autosteer està actiu i poseu l'intermitent del tot, el Model X canviarà automàticament de carril (vegeu [Canvi de carril automàtic a la pàgina 124](#)).

Model X deixa d'accelerar quan arribeu a la velocitat de creuer establerta, si el canvi de carril triga massa, o si el Model X s'apropa massa al vehicle de davant. Model X també deixa d'accelerar si traieu l'intermitent.

Amb una velocitat de creuer de 80 km/h o més, el Model X ha d'estar en un carril d'avançament per avançar un vehicle. Si no aneu per un carril d'avançament (sinó que circuleu a la dreta d'un vehicle quan es condueix per la dreta o a l'esquerra d'un vehicle quan es condueix per l'esquerra), el Control de creuer adaptat al tràfic impedirà avançar altres vehicles. Així doncs, el Model X reduirà la velocitat per igualar-la a la del vehicle del costat com si estigués al mateix carril. Si trepitgeu l'accelerador per avançar un vehicle, el control de creuer adaptat al tràfic us permetrà continuar avançant vehicles en un carril no destinat a l'avançament fins que canvieu de carril o cancel·leu i torneu a activar el control de creuer (aleshores us impedirà de nou avançar vehicles en un carril no destinat a l'avançament). Sou responsable de complir totes les lleis locals quant als avançaments en carretera i l'ús dels carrils que no són d'avançament.



Advertiment de semàfor i de senyal d'estop

Quan feu servir la funció Autopilot, el Model X mostra un advertiment a Clúster d'instruments i emet un so si detecta que esteu a punt de passar-vos un semàfor en vermell o un estop. Si això passa, **ADOpteu DE SEGUIDA LES MESURES DE CORRECCIÓ ADEQUADES.**

Les advertències visuals i audibles es cancel·len al cap d'uns quants segons o quan trepitgeu el pedal de fre, allò que esdevingui primer.

L'advertiment de semàfor i d'estop només proporciona advertiments. No intenta reduir la velocitat ni aturar el Model X en un semàfor vermell, en un senyal d'estop, amb marques viàries, etc. Si el vostre vehicle està equipat amb la funció Traffic Light and Stop Sign Control, podeu habilitar-la per aturar el Model X automàticament als semàfors i als senyals d'estop (vegeu [Control de semàfor i de senyal de STOP a la pàgina 144](#)).

Prendre el control immediatament

En situacions en què l'Autopilot no pugui dirigir el Model X, sonarà una campana d'advertiment i es mostrarà el missatge següent a Clúster d'instruments.



Autosteer està avortant l'acció

Quan aparegui aquest missatge, heu de **prendre el control de la direcció immediatament.**

Atenció del conductor

Autosteer determina la millor manera de dirigir el Model X. Quan la funció Autosteer està activa, heu de mantenir les mans al volant. Si no detecta les mans al volant durant un temps determinat, un llum blau fa pampallugues a la part superior de la secció d'estat del vehicle de Clúster d'instruments i es mostra el missatge següent:



Apliqueu una lleugera força per fer girar el volant

Un cop detectades les mans, el missatge desapareix i la funció Autosteer torna a funcionar amb normalitat. Per detectar la presència de les mans, la funció Autosteer gira lleugerament el volant (sense prou força per prendre control de la direcció) i detecta si hi ha una mínima resistència. Autosteer també determina que ha detectat les vostres mans si poseu un intermitent o feu servir un botó o una roda de desplaçament al volant.

Per fer servir la funció Autosteer, heu de parar molta atenció al vostre entorn i mantenir-vos alerta per intervenir en qualsevol moment. Si Autosteer continua sense detectar les mans al volant, el llum intermitent a la secció d'estat del vehicle de Clúster d'instruments augmenta de freqüència i sona una campana.

Si ignoreu reiteradament les indicacions d'Autosteer perquè feu una lleugera força al volant, Autosteer s'inhabilitarà per a la resta de la conducció i mostrarà el missatge següent que us demana que conduïu manualment.



L'Autopilot no està disponible per a la conducció actual. Desactivació d'Autopilot; s'han ignorat advertiments d'atenció.

Durant la resta del viatge, heu de controlar la direcció manualment. La funció Autosteer tornarà a estar disponible la propera vegada que conduïu el vehicle (després d'aturar el Model X i posar-lo en la marxa d'aparcament (P)).

Si no repreneu la conducció manual, Autosteer emet un avís acústic continuat, s'encenen els intermitents d'avís i el vehicle redueix la velocitat fins a aturar-se.

Suspensió d'Autopilot

L'ús de les funcions d'Autopilot se suspendrà si es detecta que s'utilitzen de manera incorrecta.

L'ús d'Autosteer se suspèn durant una setmana quan rebeu (o un altre conductor del vostre vehicle rep) tres "desactivacions" d'Autopilot. La desactivació implica que el sistema Autopilot no funciona durant la resta d'un trajecte després que el conductor rebí diversos advertiments sonors i visuals per manca d'atenció.

Podeu veure quantes desactivacions queden abans no se suspengui l'accés a Autosteer. Per veure-les, toqueu **Controls > Autopilot.**

Les desactivacions es perdonen al cap de 7 dies, sempre que no rebeu una altra desactivació durant aquest període.

NOTA: Si accediu a Autosteer està suspès, podeu continuar utilitzant el Control de creuer adaptat al tràfic i, a més, totes les funcions de seguretat activa continuaran habilitades.

Poden haver-hi ocasions en què es requereixi la intervenció del conductor i hàgiu de prendre el control immediatament perquè la conducció continuï sent segura. Les desactivacions provocades pel conductor no es consideren un ús inadequat i es considera un comportament previsible.



Control de creuer adaptat al tràfic

NOTA: Depenent de la regió del mercat, la configuració del vehicle, les opcions adquirides i la versió del programari, és possible que el vehicle no estigui equipat amb Control de creuer adaptat al tràfic o que la funció no funcioni exactament com es descriu. Si el vehicle no incorpora aquesta funció, consulteu la informació sobre la pantalla tàctil que trobareu al manual del propietari per saber com heu de fer servir el control de creuer.

NOTA: La funció de Control de creuer adaptat al tràfic es troba en fase beta.

El control de creuer adaptat al tràfic determina si hi ha un vehicle davant al mateix carril. Si no hi ha res davant del Model X, el Control de creuer adaptat al tràfic manté una velocitat de conducció establerta. Quan es detecta un vehicle davant, el Control de creuer adaptat al tràfic està dissenyat per reduir la velocitat del Model X segons calgui per mantenir una distància seleccionada basada en temps, fins a la velocitat establerta. Encara que feu servir el Control de creuer adaptat al tràfic, heu de vigilar la carretera i frenar manualment quan calgui.

El Control de creuer adaptat al tràfic està pensat principalment per conduir en sec per carreteres rectes (com ara autopistes).

 **PRECAUCIÓ:** Assegureu-vos que totes les càmeres i els sensors (si estan instal·lats) estiguin nets abans de conduir. El rendiment d'Autopilot es pot veure afectat si les càmeres i els sensors estan bruts i les condicions ambientals no són bones, com quan plou o les línies de la carretera no són clares.

 **AVÍS:** El Control de creuer adaptat al tràfic és un sistema dissenyat per facilitar-vos la conducció i no s'ha de considerar com un sistema d'advertiment ni per evitar col·lisions. És responsabilitat vostra mantenir-vos alerta, conduir de manera segura i no perdre mai el control del vehicle. No confieu exclusivament en el Control de creuer adaptat al tràfic per reduir la velocitat del Model X. No perdeu de vista la carretera i estiguedeu alerta en tot moment per fer qualsevol maniobra de correcció. Altrament, hi ha risc de lesions greus o mortals.

 **AVÍS:** Tot i que el Control de creuer adaptat al tràfic pot detectar vianants i ciclistes, no confieu mai exclusivament en el Control de creuer adaptat al tràfic per reduir la velocitat del Model X quan us hi acosteu. No perdeu de vista la carretera i estiguedeu alerta en tot moment per fer qualsevol maniobra de correcció. Altrament, hi ha risc de lesions greus o mortals.

 **AVÍS:** No feu servir el Control de creuer adaptat al tràfic en carreteres amb revolts tancats, carreteres glaçades o amb superfícies lliscants, ni quan per les condicions meteorològiques (com ara pluja intensa, neu, boira, etc.) sigui inadequat conduir a una velocitat constant. El Control de creuer adaptat al tràfic no adapta la velocitat de conducció segons les condicions de conducció i de la carretera.

Ús del Control de creuer adaptat al tràfic

Per iniciar el Control de creuer adaptat al tràfic quan no es detecta cap vehicle davant del vostre, heu de conduir, com a mínim a 30 km/h, tret que s'hi donin determinades circumstàncies al vehicle o a l'entorn. En aquests casos, hauríeu de poder iniciar-lo a menys velocitat. Si es detecta un vehicle davant del vostre, podeu iniciar el Control de creuer adaptat al tràfic a qualsevol velocitat, fins i tot amb el vehicle aturat, sempre que el Model X estigui a una distància mínima de 1,5 m del vehicle detectat i es compleixin determinades condicions del vehicle i l'entorn.

NOTA: La velocitat de creuer màxima és de 150 km/h. És responsabilitat del conductor conduir a una velocitat segura segons les condicions de la carretera i els límits de velocitat.



Quan el control de creuer adaptat al tràfic està disponible però no està activat, el quadre de comandament mostra una icona de velocitat de creuer de color gris. El nombre que es mostra en color gris representa la velocitat de creuer que s'ajustarà quan activeu el Control de creuer adaptat al tràfic.

NOTA: A les carreteres en què el mapa determina que hi ha un límit de velocitat condicional (per exemple, un límit de velocitat segons les condicions meteorològiques), a sota de la primera icona de límit de velocitat se'n mostra una altra. El conductor és el responsable de decidir si s'aplica el límit de velocitat condicional i, si és així, ajustar la velocitat de conducció en conseqüència (vegeu [Modificació de la velocitat de creuer a la pàgina 131](#)).



Quan el Control de creuer adaptat al tràfic està mantenint de forma activa una velocitat de creuer establerta, la icona passa a ser de color blau i mostra la velocitat de creuer establerta.

1. Quan estigui disponible, podeu activar el Control de creuer adaptat al tràfic perquè coincideixi amb el límit de velocitat o la velocitat actual. Escolliu:
 - Per activar el Control de creuer adaptat al tràfic a la velocitat de conducció actual, moveu la palanca d'Autopilot cap amunt o cap avall i deixeu anar el pedal de l'accelerador per permetre que el Control de creuer adaptat al tràfic mantingui la velocitat de creuer.

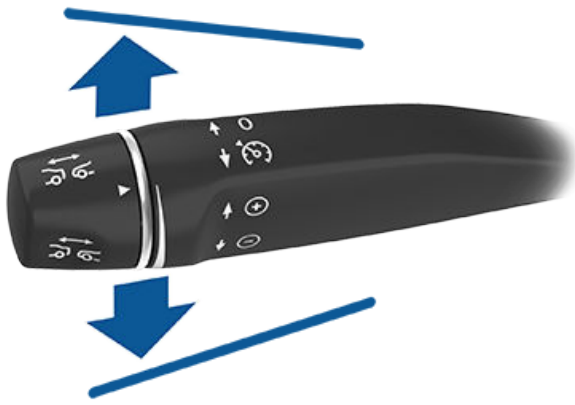

- Per activar el Control de creuer adaptat al tràfic al *límit de velocitat detectat actualment*, moveu la palanca de l'Autopilot cap amunt o cap avall i deixeu anar el pedal de l'accelerador per permetre que el Control de creuer adaptat al tràfic mantingui la velocitat de creuer.

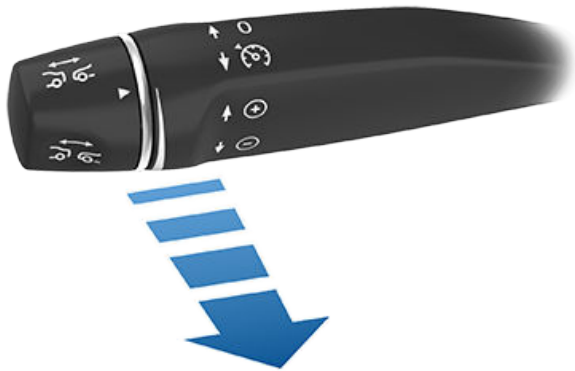

NOTA: Si l'opció **Activació d'Autopilot** està establerta en **Una estirada**, en moure la palanca de l'Autopilot una vegada cap a la vostra posició s'activa Autosteer (vegeu **Autosteer a la pàgina 136**). Toqueu **Controls > Autopilot > Activació d'Autopilot** i trieu **Dues estirades** per utilitzar el Control de creuer adaptat al tràfic independentment d'Autosteer quan moveu la palanca de l'Autosteer cap a la vostra posició.

NOTA: Si opteu per activar el Control de creuer adaptat al tràfic al límit de velocitat detectat actualment, podeu especificar un desplaçament. Toqueu **Controls > Autopilot > Desviació de velocitat establerta**. Podeu especificar un valor de desviació **Fix**, en què la velocitat de creuer s'ajusta amb un determinat nombre de km/h a totes les carreteres, o bé una desviació en **Percentatge**, en què la velocitat de creuer s'ajusta com un percentatge del límit de velocitat detectat a la carretera. Si estireu la palanca de l'Autopilot cap a la vostra posició quan ja circuleu a una velocitat que supera el límit de velocitat, la velocitat establerta s'ajusta a la vostra velocitat de conducció enlloc d'ajustar-se al límit de velocitat. Si moveu amunt o avall la palanca de l'Autopilot quan circuleu al límit de velocitat, la velocitat programada canvia a la velocitat de conducció actual.

Sona un timbre per indicar que el Control de creuer adaptat al tràfic ara està actiu.

⚠️ AVÍS: Quan ajusteu la velocitat de creuer segons el límit de velocitat, pot ser que la velocitat establerta no canviï quan canviï el límit de velocitat.

⚠️ AVÍS: No confieu exclusivament en el Control de creuer adaptat al tràfic o l'Assistent de velocitat per determinar una velocitat de creuer precisa o apropiada. És responsabilitat del conductor conduir a una velocitat segura segons les condicions de la carretera i els límits de velocitat corresponents.

- Per canviar la velocitat mentre utilitzeu el Control de creuer adaptat al tràfic, podeu utilitzar la roda de control dreta o la palanca de l'Autopilot. Per obtenir-ne informació detallada, vegeu **Modificació de la velocitat de creuer a la pàgina 131**.
- Per cancel·lar el Control de creuer adaptat al tràfic, premeu la palanca en direcció oposada a la vostra o cop o trepitgeu el pedal del fre. Vegeu **Cancel·lació i represa a la pàgina 134** per a més informació.

Modificació de la velocitat de creuer

Per modificar la velocitat de creuer definida mentre s'utilitza el Control de creuer adaptat al tràfic, moveu amunt (augmentar) o avall (reduir) la palanca de l'Autopilot fins que la icona del quadre de comandament mostri la velocitat de creuer que desitgeu.

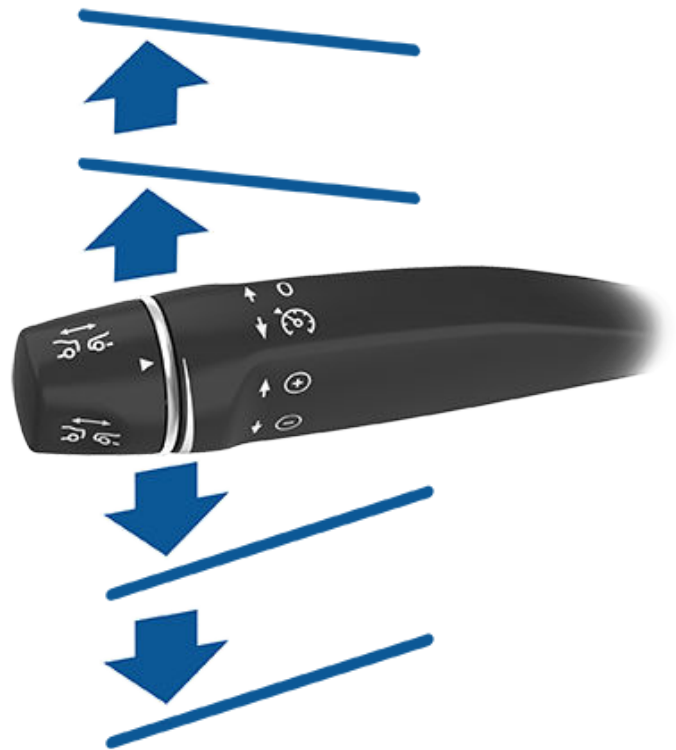

Per augmentar o disminuir la velocitat 1 km/h, moveu la palanca cap amunt o cap avall a la primera posició i deixeu-la anar. Per augmentar o disminuir la velocitat a l'increment de 5 km/h més pròxim, moveu la palanca cap amunt o cap avall a la segona posició i deixeu-la anar. Per exemple, si viatgeu a 83 km/h, moveu la palanca cap amunt fins a la segona posició



Control de creuer adaptat al tràfic

i la deixeu anar, la velocitat augmenta fins a 85 km/h. També podeu augmentar o disminuir la velocitat mantenint la palanca en la posició cap amunt/cap avall i deixant-la anar quan es mostri la velocitat de creuer desitjada a la icona del quadre de control.

També podeu estirar la palanca de l'Autopilot en la vostra direcció durant aproximadament mig segon per conduir al límit de velocitat detectat.

NOTA: Pot ser que el Model X trigui uns quants segons a arribar a la nova velocitat de creuer, sempre que el Model X no es trobi darrere d'un vehicle que circuli més lent que la velocitat que heu establert.

Conducció a la velocitat definida

El Control de creuer adaptat al tràfic manté la velocitat de creuer definida sempre que no es detecti un vehicle davant del Model X. Si circuleu darrera d'un vehicle detectat, el Control de creuer adaptat al tràfic accelera i desaccelera el Model X segons necessiti per mantenir una distància de seguretat triada (vegeu [Ajust de la distància de seguretat a la pàgina 133](#)) sense superar el límit de velocitat definit.

El Control de creuer adaptat al tràfic també ajusta la velocitat de creuer quan entreu als revolts o en sortiu.

Podeu accelerar manualment en qualsevol moment mentre circuleu a la velocitat de creuer definida però, en deixar anar l'accelerador, el Control de creuer adaptat al tràfic tornarà a la velocitat de creuer establerta.

NOTA: Quan el Control de creuer adaptat al tràfic redueix activament la velocitat del Model X per mantenir la distància seleccionada respecte al vehicle de davant, els llums de fre s'encenen per avisar altres usuaris que s'està reduint la velocitat. Pot ser que noteu un lleuger moviment del pedal de fre. Tanmateix, quan el Control de creuer adaptat al tràfic accelera el Model X, el pedal de l'accelerador no es mou.

⚠️ AVÍS: De vegades, el Control de creuer adaptat al tràfic pot fer que el Model X freni quan no calgui o de manera inesperada. Això pot passar en seguir de prop un vehicle que va davant, detectar vehicles o objectes en carrils adjacents (especialment en revolts), etc.

⚠️ AVÍS: A causa de les limitacions inherents al GPS (Sistema de Posicionament Global) de bord, pot ser que hi hagi situacions en què el Model X redueixi la velocitat, sobretot a prop de sortides de l'autovia en les quals es detecti un revolt i/o quan estigueu navegant cap a una destinació i no seguiu la ruta marcada.

⚠️ AVÍS: El control de creuer adaptat al tràfic podria no detectar tots els objectes i, especialment quan circuleu a més de 80 km/h, pot ser que no freni/reduïxi la velocitat quan un objecte estigui només parcialment dins del vostre carril o quan un vehicle que seguiu canviï de carril i hi hagi un vehicle aturat o que circula lentament davant vostre. No perdeu de vista la carretera i estigueu a punt per fer immediatament qualsevol maniobra de correcció. Si confieu excessivament en el Control de creuer adaptat al tràfic per evitar una col·lisió, podríeu exposar-vos a lesions greus o fins i tot mortals. El control de creuer adaptat al tràfic podria reaccionar com si hi hagués vehicles o objectes que realment no existeixen o que no són a la trajectòria del Model X i fer que es redueixi la velocitat de manera innecessària o inadequada.

⚠️ AVÍS: És possible que el Control de creuer adaptat al tràfic no pugui oferir un control adequat de la velocitat per tenir una capacitat de frenada limitada i circular en pendents. També pot errar en el càlcul de la distància d'un vehicle situat davant. Si conduïu en baixada, pot ser que la velocitat de conducció augmenti i que el Model X sobrepassi la velocitat establerta (i potser, fins i tot, el límit de velocitat de la carretera). No confieu mai excessivament en el control de creuer adaptat al tràfic a l'hora de reduir la velocitat del Model X per tal d'evitar col·lisions. No perdeu mai de vista la carretera quan conduïu i estigueu a punt per fer qualsevol maniobra de correcció. Si confieu excessivament que el control de creuer adaptat al tràfic reduirà la velocitat per evitar una col·lisió, podríeu exposar-vos a lesions greus o fins i tot mortals.

Avançar vehicles en carrils que no són d'avançament

Amb una velocitat de creuer de 80 km/h o més, el Model X ha d'estar en un carril d'avançament per avançar un vehicle. Si no aneu per un carril d'avançament (sinó que circuleu a la dreta d'un vehicle quan es condueix per la dreta o a l'esquerra d'un vehicle quan es condueix per l'esquerra), el Control de creuer adaptat al tràfic impedirà avançar altres vehicles. Així doncs, el Model X reduirà la velocitat per igualar-la a la del vehicle del costat com si estigués al mateix carril. Si trepitgeu l'accelerador per avançar un vehicle, el control de creuer adaptat al tràfic us permetrà continuar avançant vehicles en un carril no destinat a l'avançament fins que canvieu de carril o cancel·leu i torneu a activar el control de creuer (aleshores us impedirà de nou avançar vehicles en un carril no destinat a l'avançament).

NOTA: Sou responsable de complir totes les lleis locals quant als avançaments en carretera i l'ús dels carrils que no són d'avançament.



Estat HOLD

Quan seguiu un vehicle, el Control de creuer adaptat al tràfic es manté actiu a velocitats baixes, fins i tot si el Model X s'arriba a aturar completament. Quan el vehicle es torna a moure, el Control de creuer adaptat al tràfic es torna a activar a la velocitat establerta. Tanmateix, en les circumstàncies següents, el Control de creuer adaptat al tràfic es posa en estat **Espera**. En aquest cas, haureu de trepitjar breument l'accelerador o estirar la palanca de l'Autopilot cap a la vostra posició (vegeu [Cancel·lació i represa a la pàgina 134](#)) per tornar a la velocitat de creuer. Quan l'estat **Espera** està activat, al quadre de comandament es mostra la icona **Espera** i un missatge que indica que s'ha de reprendre la velocitat de creuer. Les circumstàncies següents poden fer que el Control de creuer adaptat al tràfic es posi en estat **HOLD**:

- Model X ha estat aturat durant 5 minuts.
- Model X detecta un vianant (pot ser que l'estat **HOLD** s'alliberi quan el vianant ja no es detecti).
- Model X perd de sobte la visibilitat del vehicle del davant.
- S'ha detectat un obstacle davant del Model X.

Circulació en sortides d'autopista o en les proximitats

Quan circuleu en sortides d'autopista amb control d'accés us hi trobeu a prop i activeu l'intermitent, el Control de creuer adaptat al tràfic interpreta que sortiu de la via i comença a disminuir la velocitat del Model X. Si no conduïu cap a la sortida, el Control de creuer adaptat al tràfic reprendrà la velocitat de creuer establerta. En una regió en què es condueix per la dreta, això passa només quan circuleu pel carril de la dreta i activeu l'intermitent de la dreta a menys de 50 metres d'una sortida. Passarà el mateix si sou en una regió en què es condueix per l'esquerra i poseu l'intermitent mentre conduïu pel carril de l'esquerra a un màxim de 50 metres d'una sortida.

Quan circuleu per un carril d'entrada a una autopista d'accés controlat, el Control de creuer adaptat al tràfic ajusta automàticament la velocitat de creuer establerta al límit de velocitat de la via més qualsevol desviació que hàgiu especificat.

NOTA: El sistema de posicionament global (GPS) integrat determina si conduïu per una regió en la qual es condueix per la dreta o per l'esquerra. Quan no hi hagi dades GPS disponibles (per exemple, si no hi ha prou cobertura), si poseu l'intermitent a prop d'una sortida, el Control de creuer adaptat al tràfic no reduirà la velocitat del Model X.

Si s'activa en una intersecció d'autopistes o en un carril de sortida en algunes zones, el Control de creuer adaptat al tràfic pot reduir la velocitat establerta en increments de 5 km/h fins a una velocitat de 40 km/h per poder-se ajustar millor a les velocitats notificades d'altres vehicles Tesla que han circulat per la mateixa ubicació. Per ometre-ho i continuar circulant a la velocitat definida, toqueu el pedal de l'accelerador o moveu la palanca de l'Autopilot. La nova

velocitat establerta es manté durant el temps en què sigueu a la intersecció o al carril de sortida (tret que la cancel·leu o desactiveu el Control de creuer adaptat al tràfic). Quan ja no sigueu a la intersecció d'autopistes o al carril de sortida, pot ser que la velocitat torni a ser l'establerta o que canviï segons calgui a la nova ubicació. Per exemple, si us heu incorporat en una altra autopista, es reprèn la velocitat de creuer establerta abans de la intersecció.

⚠️ AVÍS: En alguns casos (per exemple, si no hi ha prou dades), pot ser que el Control de creuer adaptat al tràfic no redueixi automàticament la velocitat establerta a la intersecció d'autopistes o al carril de sortida. No confieu exclusivament en el Control de creuer adaptat al tràfic per determinar la velocitat de conducció adequada. Tesla recomana circular a una velocitat que sigui segura per a les condicions de la carretera i que no sobrepassi el límit de velocitat indicat.

Ajust de la distància de seguretat

Per ajustar la distància de seguretat que voleu mantenir entre el Model X i un vehicle que viatgi davant vostre, gireu la palanca de l'Autopilot. Cada ajust correspon a una distància basada en el temps que representa el temps que trigarà el Model X a moure's de la vostra ubicació actual al para-xocs posterior del vehicle que tingueu al davant. La configuració es mantindrà fins que la torneu a canviar manualment.

La distància següent més propera és 2.



Quan gireu la palanca de l'Autopilot, al quadre de comandament es mostra l'ajust actual. Deixeu anar la palanca quan es mostri l'ajust que voleu.



⚠️ AVÍS: És responsabilitat del conductor calcular i mantenir una distància de seguiment segura en tot moment. No confieu exclusivament en el Control de creuer adaptat al tràfic per mantenir una distància de seguiment precisa o adequada.



Control de creuer adaptat al tràfic

⚠️ AVÍS: No confieu mai exclusivament en el Control de creuer adaptat al tràfic per reduir la velocitat del Model X per tal d'evitar una col·lisió. No perdeu de vista la carretera i estigueu a punt per fer qualsevol maniobra de correcció.

⚠️ AVÍS: L'acceleració en avançament augmenta la velocitat de conducció quan es posa l'intermitent apropiat, i accelera el Model X per acostar-lo al vehicle que va davant. Tot i que el Control de creuer adaptat al tràfic continua mantenint una distància respecte al vehicle de davant, és important saber que la distància de seguiment seleccionada es redueix quan s'activa l'acceleració en avançament, en especial en aquells casos en què la vostra intenció potser no és la d'avançar el vehicle que circula davant vostre.

Acceleració en avançaments

Quan tingueu un vehicle davant i estigui activat el Control de creuer adaptat al tràfic, si poseu l'intermitent per indicar que voleu entrar al carril d'avançament, el Model X accelera cap al vehicle de davant. Si manteniu momentàniament la palanca de l'intermitent cap amunt o cap avall, podeu accelerar ràpidament fins a la velocitat establerta sense haver de trepitjar l'accelerador. L'intermitent només s'accelera en les condicions següents:

- El Control de creuer adaptat al tràfic està en funcionament i detecta un vehicle davant.
- No es detecten obstacles ni vehicles al carril de destinació.
- Model X circula a una velocitat inferior a la que s'ha establert però superior a 72 km/h.

La funció d'acceleració en avançaments té la finalitat d'ajudar-vos quan avanceu un altre vehicle. Quan poseu l'intermitent, el Control de creuer adaptat al tràfic manté la distància amb el vehicle de davant, però us permet acostar-vos-hi una mica més de la distància seleccionada.

L'acceleració es cancel·la quan es dona una de les situacions següents:

- Arribeu a la velocitat de creuer establerta
- El canvi de carril triga massa
- Model X s'acosta massa al vehicle de davant.
-
- Traieu l'intermitent

NOTA: L'acceleració en avançaments es produeix quan fixeu l'intermitent. Quan deixeu anar l'intermitent, el Model X deixa d'accelerar (igual que quan deixeu anar l'accelerador) i recupera la velocitat establerta.

⚠️ AVÍS: Hi ha moltes altres raons imprevistes que poden causar la cancel·lació de l'acceleració en avançament (per exemple, la falta de dades de GPS). Estigueu alerta i no confieu mai excessivament en la funció d'acceleració en avançament per augmentar la velocitat de conducció.

Cancel·lació i represa

Per cancel·lar manualment el Control de creuer adaptat al tràfic, trepitgeu el pedal del fre o premeu breument la palanca de l'Autopilot allunyant-la de la vostra posició. La icona de velocitat de creuer del quadre de comandament es torna grisa per indicar que el Control de creuer adaptat al tràfic ja no està actiu.



Per recuperar la velocitat definida anteriorment, estireu un instant la palanca de l'Autopilot cap a la vostra posició.

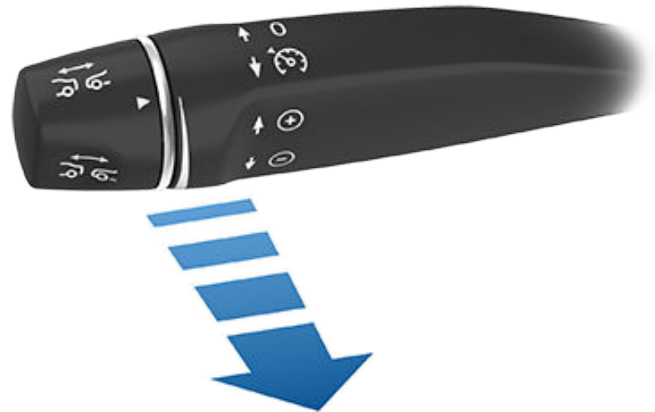

Per reprendre la velocitat de creuer amb la velocitat de conducció actual, moveu la palanca de l'Autopilot cap amunt o cap avall i, tot seguit, deixeu-la anar.

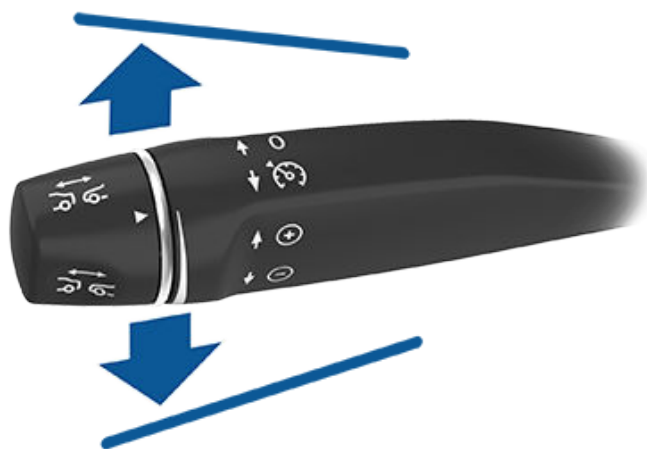

El Control de creuer adaptat al tràfic està funcionant i mantenint la velocitat establerta (sense cap vehicle davant) o mantenint una distància de seguiment seleccionada respecte al vehicle de davant (fins a la velocitat establerta).



Model X s'ha aturat del tot però es troba en estat **HOLD**. Si és segur, toqueu el pedal de l'accelerador per reprendre la circulació a la velocitat de creuer establerta.

NOTA: Quan es cancel·la el Control de creuer adaptat al tràfic, el Model X no avança en punt mort, sinó que la frenada regenerativa redueix la velocitat del Model X de la mateixa manera que quan deixeu anar l'accelerador mentre conduïu sense el Control de creuer adaptat al tràfic (vegeu [Frenada regenerativa a la pàgina 94](#)).

⚠️ AVÍS: El Control de creuer adaptat al tràfic es cancel·la o pot no estar disponible en aquestes situacions:

- Heu trepitjat el pedal de fre.
- La velocitat de conducció és superior a la velocitat de creuer màxima: 150 km/h.
- Canvieu de marxa a Model X.
- Hi ha una porta oberta.
- Una càmera o un sensor (si n'hi ha) estan tapats. Es podria tractar de pols, fang, glaç, neu, boira, etc.
- L'ajust del control de tracció s'ha desactivat manualment o s'està activant repetidament per evitar que patinin les rodes.
- Les rodes patinen amb el cotxe aturat.
- El sistema de Control de creuer adaptat al tràfic falla o necessita alguna reparació.

Quan el Control de creuer adaptat al tràfic no estigui disponible o es cancel·li, el Model X deixarà de circular amb una velocitat establerta constant i no mantindrà la distància especificada amb el vehicle de davant.

⚠️ AVÍS: El Control de creuer adaptat al tràfic es pot cancel·lar en qualsevol moment per raons imprevistes. No perdeu de vista la carretera i estigueu a punt per fer la maniobra que calgui. El conductor ha de mantenir el control del Model X en tot moment.

Limitacions

El Control de creuer adaptat al tràfic segurament no funcionarà de la manera prevista en les situacions següents:

- A la carretera hi ha revolts pronunciats.
- Hi ha mala visibilitat (a causa de pluja intensa, neu o boira).
- Una llum brillant (els fars dels cotxes que es creuen o la incidència directa del sol) interfereix en la visió de les càmeres.
- Hi ha una càmera o un sensor (si n'hi ha) tapats (entelats, bruts, tapats amb un adhesiu, etc.).

⚠️ AVÍS: La llista anterior no recull totes les situacions que podrien impedir un funcionament correcte de la funció de Control de creuer adaptat al tràfic.

Resum dels indicadors de creuer



El Control de creuer adaptat al tràfic està disponible però no controla activament la velocitat fins que no l'activeu. El nombre que es mostra en color gris és la velocitat de creuer que s'ajustarà quan activeu el Control de creuer adaptat al tràfic.



Autosteer

NOTA: Segons la regió del mercat, la configuració del vehicle, les opcions adquirides i la versió del programari, és possible que el vehicle no estigui equipat amb Autosteer o que la funció no funcioni exactament com es descriu.

NOTA: La funció Autosteer es troba en fase beta.

La funció Autosteer fa servir les dades del Control de creuer adaptat al tràfic (vegeu [Control de creuer adaptat al tràfic a la pàgina 130](#)) per mantenir el Model X dins del seu carril en circular a una velocitat definida. Autosteer també us permet fer servir els intermitents per desplaçar el Model X fins a un carril adjacent (vegeu [Canvi de carril automàtic a la pàgina 138](#)). Autosteer detecta marques viàries i la presència de vehicles i objectes per controlar la direcció Model X.

⚠ PRECAUCIÓ: Assegureu-vos que totes les càmeres i els sensors (si estan instal·lats) estiguin nets. El rendiment es veu afectat si les càmeres i els sensors estan bruts i les condicions ambientals no són bones, com quan plou o les línies de la carretera no són clares.

⚠ AVÍS: La funció Autosteer necessita la intervenció del conductor. Per tant, heu de mantenir les mans al volant en tot moment.

⚠ AVÍS: La funció Autosteer està pensada per fer-se servir en autopistes amb accessos controlats i amb el conductor totalment concentrat. Quan feu servir la funció Autosteer, subjecteu el volant i tingueu en compte les condicions de la via i del trànsit. No feu servir la funció Autosteer en trams de carretera en obres o en zones amb presència de bicicletes o vianants. No decidiu la trajectòria de conducció en funció únicament del criteri de la funció Autosteer. Mantingueu-vos sempre alerta per si cal intervenir en qualsevol moment. Si no seguïu aquestes indicacions, us exposeu a danys o a lesions greus o fins i tot mortals.

Ús d'Autosteer

Per poder fer servir la funció Autosteer, l'heu d'habilitar tocant **Controls > Autopilot > Funcions d'Autopilot > Autosteer (Beta)**.



Per indicar que la funció Autosteer està disponible (però no controla activament la direcció del Model X), al quadre de comandament es mostra una icona grisa d'Autosteer.

Per iniciar Autosteer, estireu de la palanca de l'Autopilot cap a la vostra posició dues vegades seguides.

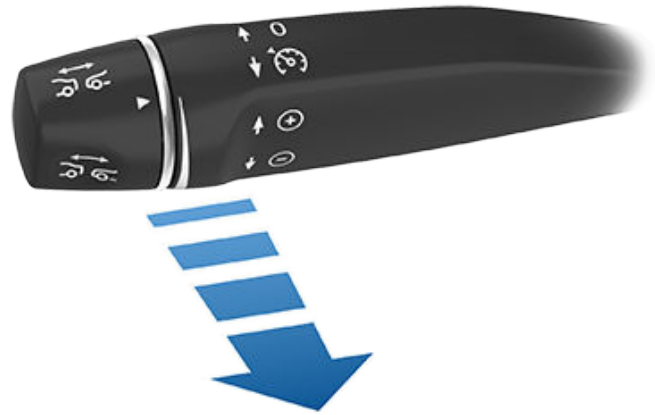

NOTA: Si l'opció **Activació d'Autopilot** està establerta en **Una estirada** (toqueu **Controls > Autopilot > Activació d'Autopilot**), Autosteer s'activa quan estireu la palanca de l'Autopilot una vegada cap a la vostra posició. Si s'estableix en **Dues estirades**, heu d'estirar la palanca de l'Autopilot dues vegades seguides cap a la vostra posició per activar Autosteer.



Per indicar que la funció de control automàtic de direcció està ajudant a controlar la direcció del Model X, al quadre de comandament apareix una icona blava del control automàtic de direcció. Quan Autosteer pot detectar les marques viàries, també mostra el carril de circulació de color blau.

La funció Autosteer us mostra un missatge al quadre de comandament per recordar-vos que pareu atenció a la carretera i que mantingueu les mans al volant.

La velocitat a la qual podeu iniciar Autosteer pot variar en funció de diverses condicions i de si es detecta un vehicle per davant. Quan no es detecta cap vehicle davant del vostre, heu de conduir, com a mínim, a 30 km/h, tret que es donin determinades circumstàncies al vehicle o l'entorn. En aquests casos, podria ser que el poguéssiu iniciar a menys velocitat. Quan es detecta un vehicle davant del vostre, podeu iniciar l'Autosteer a qualsevol velocitat, fins i tot amb el vehicle aturat, sempre que el Model X estigui a una distància mínima de 150 cm del vehicle detectat.

NOTA: Quan Autosteer s'activa, l'opció **Llums llargues automàtiques** s'habilita automàticament i la velocitat de creuer màxima és de 140 km/h.

⚠ AVÍS: No depengueu mai de les funcions d'Autopilot per determinar la presència de vehicles d'emergència. Model X podria no detectar els llums dels vehicles d'emergència. Mantingueu els ulls posats a la vostra trajectòria de conducció i estigueu sempre a punt per prendre mesures immediates.

En situacions en què l'Autosteer no està disponible temporalment, la icona d'Autosteer desapareix. Per exemple, la velocitat de conducció no es troba dins de la velocitat necessària perquè funcioni Autosteer. També pot ser que la funció Autosteer no estigui disponible si no rep les dades adequades de les càmeres.

NOTA: En condicions de poca llum (capvespre o fosc), la direcció automàtica s'avorta o no està disponible si els fars estan configurats en **Apagat**. Per obtenir els millors resultats, poseu els fars en **Auto**.

Si no pot detectar marques de carril, Autosteer pot determinar el carril de conducció segons el vehicle que seguïu.

Normalment, la funció Autosteer intenta centrar el Model X al carril de circulació. Tanmateix, pot haver-hi situacions en què Autosteer pugui dirigir Model X cap a un camí de conducció que estigui desplaçat des del centre del carril (per exemple, detecció de rails de protecció).



AVÍS: Autosteer no està dissenyat per esquivar Model X objectes que bloquegen parcialment un carril de conducció i, en alguns casos, pot ser que no s'aturi en trobar-se objectes que bloquegen completament el carril. No perdeu de vista la carretera i estigueu a punt per fer una maniobra immediatament. El conductor ha de mantenir el control del Model X en tot moment.

Limitacions de velocitat

En una autopista d'accés controlat, la velocitat de creuer reflecteix el límit de velocitat, tenint en compte qualsevol desplaçament que hàgiu especificat mitjançant Speed Assist. Ara bé, si decidiu fer servir la funció Autosteer en carreteres residencials, una carretera sense mitjana o una carretera on l'accés no està limitat, la funció Autosteer pot limitar la velocitat de creuer màxima permesa i al quadre de comandament es mostra un missatge que indica que la velocitat està limitada. La limitació de velocitat serà el límit de velocitat de la carretera més 10 km/h.

Si no es pot detectar el límit de velocitat quan l'Autosteer està activat, aquesta funció redueix la velocitat de circulació i limita la velocitat establerta a 70 km/h. Tot i que podeu accelerar manualment per sobrepassar el límit de velocitat, el Model X no pot frenar si es detecten obstacles. La funció Autosteer redueix la velocitat fins al límit de velocitat quan deixeu anar el pedal de l'accelerador. Quan sortiu de la carretera o desactiveu la funció Autosteer a través del volant, podeu tornar a augmentar la velocitat.

Hold Volant

Autosteer determina la millor manera d'assistir-vos en la direcció Model X. Quan la funció Autosteer està activa, heu de mantenir les mans al volant. Si la funció no detecta les mans al volant durant un temps determinat, un llum fa pampallugues a la part superior del quadre de comandament i es mostra el missatge següent:



Apliqueu una lleugera força per fer girar el volant

L'Autosteer us detecta les mans reconeixent la lleugera resistència en girar el volant, o quan gireu manualment el volant molt lleugerament (sense prou força per prendre el control).

NOTA: Un cop detectades les mans, el missatge desapareix i la funció Autosteer torna a funcionar amb normalitat.

Per fer servir la funció Autosteer, heu de parar molta atenció al vostre entorn i mantenir-vos alerta per intervenir en qualsevol moment. Si Autosteer continua sense detectar les mans al volant, el llum intermitent del quadre de comandament augmenta de freqüència i sona una campana.

Si ignoreu repetidament les indicacions de l'autoguiatge per aplicar una lleugera força al volant, l'autoguiatge es desactivarà per a la resta de la unitat i mostrarà el missatge següent que us demana que conduïu manualment. Si no repreneu la conducció manual, Autosteer emet un avís acústic continuat, s'encenen els intermitents d'avís i el vehicle redueix la velocitat fins a aturar-se.



L'Autopilot no està disponible per a la conducció actual. Desactivació d'Autopilot; s'han ignorat advertiments d'atenció.

Durant la resta del viatge, heu de controlar la direcció manualment. La funció Autosteer tornarà a estar disponible la propera vegada que conduïu el vehicle (després d'aturar el Model X i posar-lo en la marxa d'aparcament (P)).

Suspensió d'Autopilot

L'ús de les funcions d'Autopilot se suspèn si es detecta que s'utilitzen de manera incorrecta.

L'ús d'Autosteer se suspèn durant una setmana quan rebeu (o un altre conductor del vostre vehicle rep) tres "desactivacions" d'Autopilot. La desactivació implica que el sistema Autopilot no funciona durant la resta d'un trajecte després que el conductor rebí diversos advertiments sonors i visuals per manca d'atenció.

Podeu veure quantes desactivacions queden abans no se suspengui l'accés a Autosteer. Per veure-les, toqueu **Controls > Autopilot**.

Les desactivacions es perdonen al cap de 7 dies, sempre que no rebeu una altra desactivació durant aquest període.

NOTA: Si accediu a Autosteer està suspès, podeu continuar utilitzant el Control de creuer adaptat al tràfic i, a més, totes les funcions de seguretat activa continuaran habilitades.

Poden haver-hi ocasions en què es requereixi la intervenció del conductor i hàgiu de prendre el control immediatament perquè la conducció continuï sent segura. Les desactivacions provocades pel conductor no es consideren un ús inadequat i es considera un comportament previsible.

Autosteer està avortant l'acció

En situacions en què la funció de control automàtic de direcció no pugui ajudar-vos a controlar la direcció del Model X, la funció es cancel·la, s'activa un avís acústic i apareix el missatge següent al quadre de comandament:



Autosteer està avortant l'acció

Cancel·lació de la funció Autosteer

La funció Autosteer es cancel·la en els casos següents:

- Heu trepitjat el pedal de fre.
 - Heu girat el volant, encara que sigui lleugerament.
- NOTA:** Si l'opció **Activació d'Autopilot** està establerta en **Dues estirades** i Autosteer es cancel·la perquè heu girat el volant, el Control de creuer adaptat al tràfic roman actiu. Si l'opció **Activació d'Autopilot** està establerta en **Una estirada** i l'Autosteer es cancel·la perquè heu passat a controlar la direcció manualment, el Control de creuer adaptat al tràfic també es cancel·la.
- Heu empès la palanca de l'Autopilot en direcció contrària a la vostra posició.
 - Supereu la velocitat màxima a la qual funciona l'Autosteer – 150 km/h.
 - Canvieu de marxa.
 - Hi ha una porta oberta.
 - Es produeix una frenada d'emergència automàtica (vegeu [Assistent d'evitació de col·lisions a la pàgina 164](#)).

Quan es cancel·la la funció Autosteer, es fa sonar un avís acústic i la icona corresponent es torna de color gris per indicar que Autosteer ja no està actiu, o bé desapareix per indicar que no està disponible en aquell moment.

NOTA: Si la funció Autosteer es cancel·la perquè heu girat el volant, la funció de Control de creuer adaptat al tràfic continua activa. Podeu desactivar la funció de Control de creuer adaptat al tràfic trepitjant el pedal del fre o prement breument la palanca de l'Autopilot en direcció contrària a la vostra posició.

Per desactivar la funció Autosteer perquè deixi d'estar disponible, toqueu **Controls > Autopilot > Funcions d'Autopilot > Autosteer (Beta)**.

Canvi de carril automàtic

NOTA: Segons la regió del mercat, la configuració del vehicle, les opcions adquirides i la versió del programari, és possible que el vehicle no estigui equipat amb Canvi de carril automàtic o que la funció no funcioni exactament com es descriu.

Quan la direcció automàtica està activa, activa un senyal de gir per moure Model X cap a un carril adjacent (en moure volant es cancel·la l'autoguaia).



AVÍS: El conductor és el responsable de decidir si el canvi de carril es pot fer amb seguretat i en condicions. Per tant, abans d'iniciar un canvi de carril, proveueu sempre els angles morts, les línies de delimitació de carril i l'entorn del vehicle per assegurar-vos que us podeu desplaçar fins al carril de destí amb seguretat.



AVÍS: No decidiu la trajectòria de conducció en funció únicament del criteri de la funció de canvi automàtic de carril. Conduïu amb atenció observant la carretera i els vehicles que circulen per davant del vostre, l'entorn del vehicle i també les possibles alertes al quadre de comandament. Mantingueu-vos sempre alerta per si cal intervenir en qualsevol moment.



AVÍS: No feu servir la funció de Canvi de carril automàtic en carreteres amb canvis constants en les condicions del trànsit i amb presència de bicicletes o vianants.



AVÍS: El bon funcionament de la funció de Canvi de carril automàtic depèn de la capacitat de les càmeres per reconèixer correctament les línies de delimitació de carril.



AVÍS: No feu servir la funció de Canvi de carril automàtic en carreteres amb revolts pronunciats, en carreteres rrelliscoses o amb presència de gel o si les condicions meteorològiques (com ara la pluja intensa, la neu, la boira, etc.) interfereixen en el funcionament de les càmeres o els sensors (si estan instal·lats).



AVÍS: Si no seguïu els advertiments i les instruccions, us exposeu a danys materials o a lesions greus o fins i tot mortals.

Funcionament del Canvi de carril automàtic

Un indicador a Clúster d'instruments assenyala si la funció Canvi de carril automàtic està disponible.



Per indicar que el Canvi de carril automàtic està disponible en una direcció determinada (esquerra, dreta o les dues), es mostra un indicador al tauler Clúster d'instruments. Només apareix mentre Autosteer està actiu.



Indica que el Canvi de carril automàtic no està disponible en cap direcció. Només apareix mentre Autosteer està actiu.

Per canviar de carril amb el Canvi de carril automàtic:

1. Comproveu visualment si és segur i prudent desplaçar-vos fins al carril de destí.
2. Activeu l'intermitent corresponent, mantenint les mans al volant.
3. Si cal, traieu l'intermitent després de desplaçar-vos al carril de destinació.

NOTA: La funció de Canvi de carril automàtic es cancel·la si el canvi de carril no es pot fer en cinc segons.

NOTA: La velocitat mínima a la qual funciona el canvi automàtic de carril pot variar segons la regió, les velocitats del carril adjacent i altres factors. Estigueu sempre a punt per prendre el control manualment i canviar de carril quan calgui.

La funció de Canvi de carril automàtic us ajuda a desplaçar el Model X fins al carril contigu en la direcció indicada per l'intermitent, sempre que es compleixin aquestes condicions:

- L'intermitent s'ha activat.
- La funció de Canvi de carril automàtic ha detectat les vostres mans al volant.
- Model X no detecta un vehicle al punt cec, ni un vehicle o obstacle fins al centre del carril objectiu.
- Les marques viàries indiquen que està permès canviar de carril.
- Al punt intermedi del canvi de carril, Model X ha de detectar les línies exteriors de delimitació de carril del carril de destí. Si aquesta línia de delimitació de carril no es detecta, el canvi de carril s'anul·la i el Model X torna al carril pel qual circulava inicialment.
- La visualització de les càmeres no està obstruïda.

Durant el canvi de carril, s'activa la funció d'acceleració en avançament, que permet al Model X accelerar per aproximar-se a un vehicle que circula per davant (vegeu [Acceleració en avançaments a la pàgina 134](#)).

NOTA: La funció Canvi de carril automàtic ajuda a canviar Model X només un carril cada vegada. Per desplaçar-vos a un altre carril més allunyat, heu d'activar l'intermitent una segona vegada després d'haver fet el primer canvi de carril.

Quan es fa servir la funció de Canvi de carril automàtic, és important controlar que es dugui a terme correctament fixant-vos en la trajectòria del vehicle que teniu davant i en l'entorn del vehicle. El conductor ha d'estar preparat en tot moment per prendre el control de la direcció. Mentre us desplaça al carril contigu, al quadre de comandament es representa la ubicació al carril a què el Model X s'està movent.

En situacions en què la funció de canvi automàtic de carril no pugui funcionar a un nivell òptim o no pugui funcionar a causa d'unes dades incorrectes, apareixen diferents advertències al quadre de comandament. Per tant, quan feu servir la funció de canvi automàtic de carril, fixeu-vos sempre en el quadre de comandament i prepareu-vos en tot moment per controlar manualment el Model X

Velocitat del carril contigu

NOTA: Segons la regió del mercat, la configuració del vehicle, les opcions adquirides i la versió del programari, és possible que el vehicle no estigui equipat amb velocitat del carril adjacent o que la funció no funcioni exactament com es descriu.

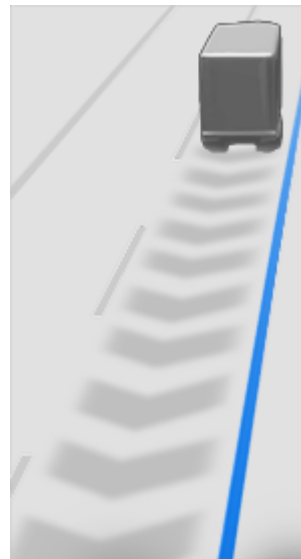

Quan el vehicle circula a una velocitat significativament major que la dels vehicles dels carrils adjacents, el Model X redueix automàticament la velocitat de circulació. Això és especialment pràctic en situacions de molt tràfic o quan hi ha constantment vehicles que convergeixen en carrils diferents. Quan el Model X detecta altres vehicles que circulen de manera significativament més lenta, al quadre de comandament es ressalten els carrils contigus amb fletxes i els vehicles detectats en gris. A més, el Model X redueix la velocitat de conducció segons correspongui. Per anul·lar temporalment aquesta funció, trepitgeu el pedal de l'accelerador.



⚠️ AVÍS: No us refieu mai de la funció Autopilot per determinar si la velocitat de circulació és segura; l'únic responsable del conduir amb seguretat i de respectar les normes de circulació locals és el conductor.

Advertiment de semàfor i de senyal d'estop

NOTA: Segons la regió del mercat, la configuració del vehicle, les opcions adquirides i la versió del programari, és possible que el vehicle no estigui equipat amb Advertiment de semàfor i d'estop o que la funció no funcioni exactament com es descriu.

Quan feu servir la funció Autosteer, el Model X mostra un advertiment al quadre de comandament i emet un so si detecta que esteu a punt de passar-vos un semàfor en vermell o un estop. Si això passa, **ADOpteu DE SEGUIDA LES MESURES DE CORRECCIÓ ADEQUADES.**

Les advertències visuals i audibles es cancel·len al cap d'uns quants segons o quan trepitgeu el pedal de fre, allò que esdevingui primer.

L'advertiment de semàfor i d'estop només proporciona advertiments. No intenta reduir la velocitat ni aturar el Model X en un semàfor vermell, en un senyal d'estop, amb marques viàries, etc. Si el vostre vehicle està equipat amb la funció Traffic Light and Stop Sign Control, podeu habilitar-la per aturar el Model X automàticament als semàfors i als senyals d'estop (vegeu [Control de semàfor i de senyal de STOP a la pàgina 144](#)).

⚠️ PRECAUCIÓ: Per a les funcions d'advertiment de semàfor i d'estop, el mapa del vehicle ha de saber que hi ha un semàfor o un estop en una ubicació. En alguns casos, les dades del mapa són inexactes o no estan actualitzades i és possible que no incloguin tots els semàfors o senyals de parada. Per tant, pot ser que la funció d'advertiment de semàfor i de senyal d'estop no detecti tots els semàfors i senyals d'aquest tipus.

⚠️ AVÍS: L'advertiment de semàfor i de senyal d'estop no aplica els frens ni desaccelera el Model X i pot ser que no detecti tots els semàfors i senyals d'estop. Els advertiments de semàfor i de senyal d'estop estan dissenyats com a ajuda complementària i no substitueixen una correcta atenció al volant i una conducció prudent. Mantingueu la vista a la carretera quan conduïu i no confieu mai en l'advertiment de semàfor i de senyal d'estop com a avís de l'existència d'un semàfor o d'un senyal d'aquest tipus.

⚠️ AVÍS: L'Advertiment de semàfor i de senyal d'estop està dissenyada per avisar-vos només quan us acosteu a una senyal d'estop o un llum vermell o groc d'un semàfor visibles. Pot ser que no us avisi si hi ha interseccions amb intermitents o línies de cedi el pas o senyals d'estop i línies de cedi el pas temporals (com les que s'utilitzen en zones d'obres). A més, l'advertiment de semàfor i de senyal d'estop no us avisarà que us acosteu a un semàfor o a un estop si esteu trepitjant l'accelerador o el pedal del fre (fet que desactiva la funció Autosteer).

Limitacions

L'Autosteer i les funcions que té associades és molt probable que no funcionin de la manera esperada en aquests casos:

- La funció Autosteer no pot determinar amb precisió les marques de carril. Per exemple, les línies estan massa gastades, hi ha línies anteriors que encara són visibles, s'han modificat a causa d'obres a la carretera, canvien ràpidament (per bifurcacions de carrils, interseccions o incorporacions), algun objecte o element de l'entorn projecta una ombra sobre les línies de carril o a la superfície de la carretera hi ha juntures a l'asfalt o altres línies amb un contrast important.
- La visibilitat és dolenta (pluja intensa, neu, boira, etc.) o les condicions meteorològiques interfereixen en el funcionament dels sensors.
- Alguna càmera o sensor està obstruït, cobert o malmès.
- El vehicle circula per carreteres de muntanya.
- El vehicle s'està acostant a un peatge.
- El vehicle circula en una carretera amb revolts molt pronunciats o amb una superfície molt irregular.
- Una llum brillant (com ara la llum directa del sol) interfereix en la visió de les càmeres.
- Hi ha altres equips elèctrics o dispositius que generen ones ultrasòniques que afecten els sensors (si estan instal·lats).
- Es detecta un vehicle al punt cec quan activeu l'intermitent.
- Model X està circulant molt a prop del vehicle que circula per davant, que bloqueja la visió de la càmera.



⚠️ AVÍS: Diferents circumstàncies imprevisibles poden impedir el funcionament correcte de la funció Autosteer. Tingueu sempre present aquesta informació i recordeu que en aquests casos la funció Autosteer segurament no podrà ajudar en la direcció del Model X correctament. Mantingueu-vos sempre alerta per si cal intervenir en qualsevol moment.



NOTA: Segons la regió del mercat, la configuració del vehicle, les opcions adquirides i la versió del programari, és possible que el vehicle no estigui equipat amb Navegar en Autopilot o que la funció no funcioni exactament com es descriu.

NOTA: La funció Navigate on Autopilot es troba en fase beta.

Quan s'utilitza la direcció automàtica en una carretera d'accés controlat (una carretera principal per la qual els usuaris de la carretera entren i surten mitjançant rampes d'entrada i de sortida). Navegueu amb les guies del pilot automàtic Model X fins a les rampes de sortida i els intercanvis en funció de la vostra ruta de navegació. En el tram per autopista d'una ruta de navegació, la funció Navegar en Autopilot també canvia de carril perquè us prepareu per a una sortida (canvis de carril en funció de la velocitat) i per minimitzar el temps de conducció fins a la vostra destinació (canvis de carril en funció de la velocitat).

-  **AVÍS:** Amb Navegar en Autopilot, la conducció no és autònoma. Cal parar atenció a la carretera, tenir les mans al volant tota l'estona i estar pendent de la ruta de navegació.
-  **AVÍS:** Com passa amb la conducció normal, cal anar molt en compte amb les cantonades cegues, els encreuaments i els obstacles perquè pot aparèixer un obstacle en una rampa d'entrada o de sortida de manera ràpida i en qualsevol moment.
-  **AVÍS:** Pot ser que la funció Navegar en Autopilot no reconegui o detecti vehicles que venen en direcció contrària, objectes estàtics o carrils d'ús especial, com els que són d'ús exclusiu per a bicicletes, vehicles compartits, vehicles d'emergència, etc. Cal estar alerta en tot moment i estar preparat per actuar de manera immediata. Si no seguïu aquestes indicacions, pot ser que es produeixin danys o lesions greus, o fins i tot mortals.

Activació i personalització de la funció Navegar en Autopilot

Per activar la funció Navegar en Autopilot, toqueu **Controls > Autopilot > Funcions d'Autopilot > Autosteer > Navegar en Autopilot (Beta)**. Tot seguit, per personalitzar el funcionament de Navegar en Autopilot, toqueu **Personalitzar Navegar en Autopilot**:

- **Habilitar al començament de cada viatge:** Indiqueu si voleu habilitar automàticament l'opció Navegar en Autopilot per a cada ruta de navegació. Si l'habiliteu, el botó Navegar en Autopilot de la llista d'indicacions detallades s'habilita en iniciar cada trajecte.
- **Canvis de carril en funció de la velocitat:** La funció Navegar en Autopilot està dissenyada per fer canvis de carril basats en la ruta i canvis basats en la velocitat. Els canvis de carril basats en la ruta estan pensats perquè us pugueu mantenir en la ruta de navegació (per exemple, desplaçar-vos al carril següent per agafar una sortida), mentre que els canvis de carril basats en la velocitat estan dissenyats per mantenir una velocitat (no per excedir la velocitat de circulació) que us permeti minimitzar el temps necessari

per arribar a la vostra destinació (per exemple, canviar a un carril adjacent per avançar un vehicle que teniu al davant). Els canvis de carril basats en la velocitat són opcionals. Podeu fer servir aquesta opció per desactivar els canvis de carril basats en la velocitat o per especificar la manera com voleu que Navegar en Autopilot canviï de carril per assolir la velocitat de creuer establerta. L'opció **Lleu** és més conservadora quant als canvis de carril i pot ser que trigueu una mica més a arribar a la destinació, mentre que l'opció **Mad Max** està dissenyada perquè pugueu arribar a la vostra destinació al més aviat possible, però només canvia de carril si és segur fer-ho.

NOTA: La pantalla tàctil mostra canvis de carril basats en la ruta a la part superior de la llista d'indicacions del mapa per avisar-vos que cal canviar de carril per poder seguir en la ruta de navegació.

Ús de la funció Navegar en Autopilot

Un cop activada la funció, es mostra el botó Navegar en Autopilot a la llista d'indicacions detallades si hi ha una ruta de navegació activa i la ruta inclou com a mínim una autopista d'accés controlat. Si aquesta opció està habilitada, el botó Navegar en Autopilot és blau i la llista d'indicacions detallades mostra la icona Autosteer al costat de les maniobres (com ara les sortides de les autopistes) que es gestionaran mitjançant Navegar en Autopilot.



La icona de Navegar en Autopilot es mostra a la llista d'indicacions detallades quan navegueu a una destinació i la funció Navegar en Autopilot està disponible però no activa.



Si la funció Navegar en Autopilot està activa, la icona és blava. Si l'opció **Habilitar en començar cada viatge** està activada, la icona de Navegar en Autopilot se selecciona sempre que inicieu la navegació. Toqueu la icona per cancel·lar la funció Navegar en Autopilot i tornar a Autosteer. Si **Habilitar en començar cada viatge** està desactivat, heu de tocar el botó **Navegar en Autopilot** per activar-lo per a cada ruta de navegació.

Navegar en Autopilot s'activa i desactiva segons convingui, en funció del tipus de carretera per la qual circuleu. Per exemple, si la funció Autosteer està activada i la funció Navegar en Autopilot està activada, Navegar en Autopilot s'activa automàticament quan arribeu a una autopista d'accés controlat admès a la vostra ruta de navegació.

Sempre que la funció Navegar en Autopilot està activa, al quadre de comandament es mostra la línia de conducció com una línia blava davant del Model X:



Navegar en Autopilot

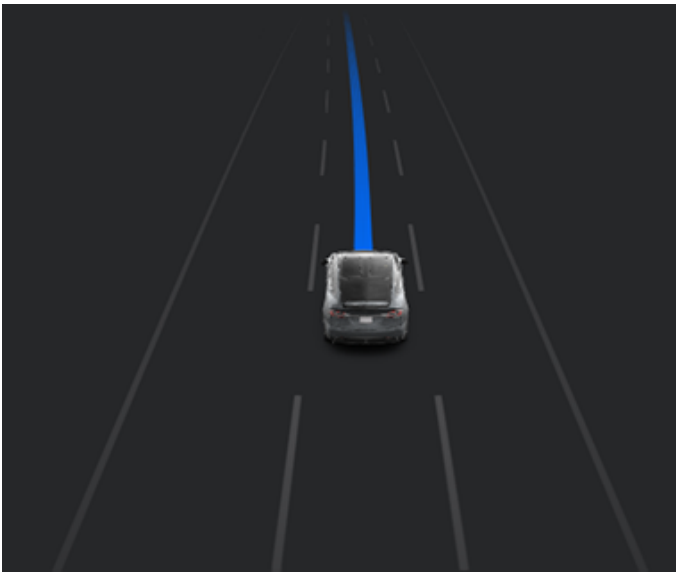

Si la funció Navegar en Autopilot està activa i us acosteu a una via de sortida o intersecció d'autovies de la vostra ruta de navegació, s'activa l'intermitent necessari i Autosteer maniobra el Model X fins a la via de sortida o la intersecció.

⚠️ AVÍS: No depengueu de la funció Navegar en Autopilot per determinar el carril apropiat en una via de sortida. Estigueu alerta i feu comprovacions visuals per assegurar-vos que és segur i convenient canviar de carril.

Quan sortiu d'una carretera d'accés controlat (per exemple, sortiu d'una autopista o entreu en un tram no admès de la ruta de navegació), la funció Navegar en Autopilot torna a Autosteer: sona una campaneta i al quadre de comandament es mostren els carrils de conducció de color blau (en comptes de mostrar una sola línia blava davant del Model X).

⚠️ AVÍS: Quan Navegar en Autopilot es desactiva a les vies de sortida, la funció Autosteer segueix activa. Mantingueu-vos sempre alerta per si cal intervenir immediatament.

⚠️ AVÍS: Pot ser que la funció Navegar en Autopilot no sempre provi de sortir en una via de sortida o canviar de carril, encara que la sortida o el canvi de carril estigui determinat per la ruta de navegació. Estigueu sempre alerta i preparats per dirigir-vos manualment cap a una via de sortida o per fer un canvi de carril per preparar-vos per accedir a una via de sortida o una intersecció.

Podeu cancel·lar la funció Navegar en Autopilot en qualsevol moment tocant **Navegar en Autopilot** de la llista d'indicacions detallades (Model X tornarà a la funció Autosteer) o cancel·lant completament la funció Autosteer (vegeu [Cancel·lació de la funció Autosteer a la pàgina 138](#)).

Canvis de carril

Navegar en Autopilot canvia de carril per preparar el Model X per agafar la propera sortida, per augmentar la velocitat de conducció (no per excedir la velocitat de creuer establerta) o per desplaçar el Model X fora del carril d'avançament quan no estiguen avançant altres usuaris de la carretera. Es mostra un missatge a la part superior de la llista d'indicacions detallades per indicar-vos els propers canvis de carril necessaris per seguir en la ruta de navegació. Al tauler de comandament es mostra la trajectòria de conducció que ve a continuació:



Quan al quadre de comandament es mostra un missatge que us demana que confirmeu el canvi de carril, poseu l'intermitent corresponent o estireu la palanca d'Autopilot cap a la vostra posició. Si no confirmeu el canvi de carril abans de tres segons, se sentirà un so per recordar-vos que la funció Navegar en Autopilot necessita que confirmeu els canvis de carril.

NOTA: Si no feu cas del suggeriment de canvi de carril basat en la ruta (per exemple, si esteu circulant pel carril de l'esquerra quan us apropieu a una sortida de l'autopista que és a la dreta), Navegar en Autopilot no pot maniobrar fins a la via de sortida i, com a conseqüència, es modifica la ruta fins a la vostra destinació.

⚠️ AVÍS: Pot ser que la funció Navegar en Autopilot no sempre provi de sortir en una via de sortida o canviar de carril, encara que la sortida o el canvi de carril estigui determinat per la ruta de navegació. Estigueu sempre alerta i preparats per dirigir-vos manualment cap a una via de sortida o per fer un canvi de carril per preparar-vos per accedir a una via de sortida o una intersecció.

Predisposició per actuar

Quan mireu de canviar de carril o de maniobrar el Model X, o quan us acosteu a zones on es fan tasques de construcció, pot ser que la funció Navegar en Autopilot no pugui determinar el carril de conducció apropiat (per exemple, vies de sortida de diversos carrils) i al quadre de comandament es mostra una alerta per indicar que la funció Navegar en Autopilot està mirant de maniobrar i pot ser que calgui la



vostra ajuda. Quan apareix el missatge, cal estar preparat per actuar de manera immediata per garantir que el canvi de carril o la maniobra es puguin fer de manera segura.



Control de semàfor i de senyal de STOP

NOTA: Segons la regió del mercat, la configuració del vehicle, les opcions adquirides i la versió del programari, és possible que el vehicle no estigui equipat amb Traffic Light and Stop Sign Control o que la funció no funcioni exactament com es descriu.

NOTA: La funció Traffic Light and Stop Sign Control està en estat BETA i funciona millor a les carreteres per les quals circulen sovint vehicles Tesla. La funció Traffic Light and Stop Sign Control mira d'aturar el vehicle a tots els semàfors i el podria aturar encara que estiguin en verd.

La funció Traffic Light and Stop Sign Control està dissenyada per reconèixer els semàfors i senyals d'estop i respondre-hi reduint la velocitat del Model X fins a l'aturada completa si es fa servir el Control de creuer adaptat al tràfic o la funció Autosteer. Aquesta funció fa servir les càmeres del davant del vehicle, a banda de les dades del GPS, i redueix la velocitat del cotxe per a tots els semàfors detectats, tant si és un semàfor verd, ambre intermitent o vermell, i també per als senyals d'estop i algunes marques de la carretera. A mesura que el Model X s'apropa a un encreuament, el Clúster d'instruments mostra una notificació que indica la intenció de reduir la velocitat. Heu de confirmar si voleu continuar, altrament el Model X aturarà a la línia vermella que es mostra a la visualització de conducció del Clúster d'instruments.



AVÍS: No doneu MAI per fet que la funció Traffic Light and Stop Sign Control aturi o mantingui en marxa el vehicle en un encreuament o en un senyal de la carretera. Des de la perspectiva del conductor, pot ser que la funció Traffic Light and Stop Sign Control no sigui del tot precisa. No perdeu de vista la carretera i estigueu a punt per fer immediatament qualsevol maniobra de correcció. És responsabilitat del conductor determinar si cal aturar el vehicle o seguir circulant en un encreuament. No heu de dependre mai de la funció Traffic Light and Stop Sign Control per determinar si és segur i apropiat aturar el vehicle o seguir circulant en un encreuament.

Abans de fer servir aquesta funció

Abans de fer servir la funció Traffic Light and Stop Sign Control, heu de fer el següent:

- Assegureu-vos que les càmeres que miren cap endavant no estiguin obstruïdes (vegeu [Neteja d'una càmera a la pàgina 223](#)) i que estiguin ben calibrades (vegeu [Conduir per calibrar les càmeres a la pàgina 19](#)). La funció Control de semàfor i senyal de STOP depèn de la capacitat de les càmeres de detectar els semàfors, els estops i les marques viàries.
- Assegureu-vos que s'hagi descarregat la versió més recent dels mapes a Model X Tot i que la funció Traffic Light and Stop Sign Control fa servir principalment dades visuals que rep de les càmeres, és més precisa si es fan servir les dades dels mapes més recents. Per veure quina versió de mapa teniu descarregada, toqueu **Controls** > **Programari**. Heu de connectar-vos a una xarxa Wi-Fi per rebre els mapes actualitzats (vegeu [Actualitzacions dels mapes a la pàgina 191](#)).

- Activeu la funció. Amb el vehicle en la marxa d'estacionament (P), toqueu **Controls** > **Autopilot** > **Traffic Light and Stop Sign Control**. Un cop activada, la funció Traffic Light and Stop Sign Control funciona quan les funcions Control de creuer adaptat al tràfic o Autosteer estan activades.

Com funciona

Quan la funció Control de semàfor i senyal de STOP està activada i feu servir la funció Autosteer, Control de creuer adaptat al tràfic o Conducció Autònoma Total (supervisada), al Clúster d'instruments es mostra un missatge emergent que us indica que us esteu apropant a un semàfor, a un estop o a una marca viària. Quan el vehicle s'apropa a la ubicació d'aturada, **encara que sigui un encreuament amb el semàfor en verd**, el Model X redueix la marxa i mostra una línia vermella per indicar el punt en què el Model X s'aturarà del tot. Per continuar i travessar l'encreuament (encara que el semàfor estigui en verd), heu de trepitjar estireu la palanca d'Autopilot cap a la vostra posició o breument el pedal de l'accelerador per donar permís al vehicle per continuar. Un cop hàgiu confirmat que voleu continuar, la línia d'estop vermella passa a ser grisa i el Model X continua circulant per l'encreuament i repren la velocitat establerta.

NOTA: Si el Model X s'acosta a un semàfor en verd i detecta que un vehicle del davant continua circulant per l'encreuament, el Model X continua circulant també per l'encreuament sense demanar-vos confirmació, sempre que no estigues en un carril de gir i el vehicle pugui detectar que teniu les mans al volant.

NOTA: Si, després de trepitjar estireu la palanca d'Autopilot cap a la vostra posició o breument el pedal de l'accelerador per confirmar que voleu continuar i travessar l'encreuament, el semàfor canvia abans que entreu a l'encreuament (per exemple, canvia de verd a ambre o d'ambre a vermell), el Model X pot determinar que és millor no continuar. Per tant, el Model X s'atura i haureu de pitjar el pedal de l'accelerador per continuar. En tot moment és la vostra responsabilitat garantir que el vehicle s'atura o accelera de manera adequada i segura.



AVÍS: La funció Control de semàfor i senyal de STOP no dirigeix el Model X per una intersecció tret que la funció Conducció Autònoma Total (supervisada) estigui activada. En un carril de gir, el Model X s'atura a la línia d'aturada de color vermell. Per continuar, trepitgeu estireu la palanca d'Autopilot cap a la vostra posició o breument el pedal de l'accelerador. El Model X creuarà recte per l'encreuament (encara que estigui en un carril de gir), de manera que HEU de DIRIGIR el Model X manualment per l'encreuament (cosa que cancel·la l'Autosteer).

La funció Control de semàfor i senyal de STOP està dissenyada per actuar de la manera descrita només si es compleixen aquestes condicions:

- La funció Autosteer, Conducció Autònoma Total (supervisada) o Control de creuer adaptat al tràfic està activada.





- Les càmeres poden detectar el proper semàfor, senyal d'estop o marca de la carretera (les càmeres no estan obstruïdes i tenen una línia de visió clara envers el semàfor, el senyal d'estop o la marca de la carretera).
- Al Clúster d'instruments del Model X es mostra el proper semàfor en format ressaltat. Model X no reconeix els semàfors que al Clúster d'instruments es mostren atenuats. Si un semàfor no està directament al davant de la càmera (per exemple, està situat en un angle de visió de la càmera o en un carril adjacent), el Clúster d'instruments el mostren atenuat i el Model X no redueix la velocitat ni s'atura.

 **AVÍS:** Si el Clúster d'instruments no mostra una línia vermella d'aturada per al proper encreuament, el Model X no redueix la velocitat ni s'atura. És responsabilitat del conductor prestar atenció als encreuaments i controlar l'estat del tràfic per determinar si cal aturar el vehicle i, en aquest cas, actuar en conseqüència.

 **AVÍS:** No heu de dependre mai de la funció Traffic Light and Stop Sign Control per determinar si cal aturar el vehicle o seguir circulant en un encreuament. Conduïu amb atenció sense perdre de vista la carretera i pareu atenció a la calçada, els encreuaments, les condicions del tràfic, els passos de vianants i la resta de conductors. Sempre és responsabilitat del conductor determinar si cal aturar el vehicle o seguir circulant. Mantingueu-vos alerta per si cal intervenir en qualsevol moment. Altrament, hi ha risc de lesions greus o mortals.

 **AVÍS:** En alguns casos, pot ser que la funció Traffic Light and Stop Sign Control detecti de manera imprecisa un semàfor o senyal d'estop i faci que el Model X redueixi la velocitat de manera inesperada. Mantingueu-vos sempre alerta per si cal intervenir en qualsevol moment.

 **AVÍS:** Heu de trepitjar estireu la palanca d'Autopilot cap a la vostra posició o breument el pedal de l'accelerador per confirmar que voleu continuar i travessar l'encreuament, independentment del color en què estigui el semàfor. Si no ho confirmeu, el Model X s'atura a la línia d'aturada vermella que es mostra al Clúster d'instruments, encara que no sigui adequat aturar-se. Aturar-se en un semàfor en verd pot confondre altres conductors i provocar un accident, lesions o fins i tot la mort. Per tant, heu de prestar sempre atenció als encreuaments i estar preparats per frenar o accelerar manualment segons les circumstàncies.

 **AVÍS:** No doneu mai per fet que la vostra capacitat de veure un semàfor, un senyal d'estop o una marca a la carretera (especialment en encreuaments complexos o en un encreuament on el semàfor o el senyal estigui parcialment ocult, etc.) vulgui dir que el Model X també els pugui identificar i pugui respondre en conseqüència.

 **AVÍS:** Fins i tot les dades del mapa més recent no inclouen tots els semàfors i senyals d'estop. Per tant, la funció Traffic Light and Stop Sign Control confia realment en la capacitat de les càmeres de detectar els semàfors, els senyals d'estop, les marques de la carretera, etc. Com a conseqüència, pot ser que el Model X passi per alt un encreuament que no quedi dins l'abast de la càmera (per exemple, si queda amagat darrere d'un arbre o d'un vehicle o objecte de grans dimensions, o si és a prop d'una corba o un pendent pronunciats).

r







 **AVÍS:** La funció Traffic Light and Stop Sign Control no pot substituir en cap moment la conducció atenta i el bon judici.



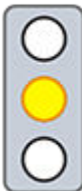

Control de semàfor i de senyal de STOP

Semàfors

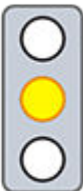
Quan circuleu amb la funció Autosteer o el Control de creuer adaptat al tràfic activat, i la funció Traffic Light and Stop Sign Control habilitada, el Model X respon de la manera següent quan s'apropa a un encreuament controlat per semàfor:

Tipus de semàfor	Resposta prevista del vehicle
 	<p>Si el semàfor està verd o apagat (no mostra cap llum), el Model X redueix la velocitat.</p> <p>Si seguïu un cotxe al davant que continua passada la intersecció, al Clúster d'instruments es mostra una línia d'estop verda i, si es detecten les vostres mans al volant, el Model X també continua.</p> <p>Si no teniu cap cotxe al davant, a Clúster d'instruments es mostra una línia d'estop vermella. Heu de confirmar que voleu continuar i travessar l'encreuament trepitjant estireu la palanca d'Autopilot cap a la vostra posició o breument el pedal de l'accelerador. Si no ho confirmeu, el Model X s'atura a la línia d'estop vermella que es mostra al Clúster d'instruments.</p> <p>NOTA: Model X reprèn la velocitat de creuer establerta quan passa per la intersecció, tenint en compte la velocitat del vehicle que teniu al davant.</p>
 	<p>Model X redueix la marxa i s'atura del tot a la línia vermella d'aturada que es mostra al Clúster d'instruments. Quan vulgueu continuar i travessar l'encreuament (per exemple, el semàfor es torna a posar en verd o el Model X s'ha aturat per complet), heu de trepitjar estireu la palanca d'Autopilot cap a la vostra posició o breument el pedal de l'accelerador.</p>
  	<p>Model X redueix la marxa i s'atura del tot a la línia vermella d'aturada que es mostra al Clúster d'instruments. Quan vulgueu continuar i travessar l'encreuament (per exemple, el semàfor es torna a posar en verd), heu de trepitjar estireu la palanca d'Autopilot cap a la vostra posició o breument el pedal de l'accelerador.</p> <p>NOTA: Si el semàfor canvia <i>després</i> d'haver confirmat que voleu continuar (per exemple, el semàfor passa de vermell a ambre), pot ser que el Model X s'aturi en comptes de continuar, especialment si el Model X determina que pot aturar-se de manera segura abans d'entrar a l'encreuament.</p> <p>NOTA: Model X no està dissenyat per seguir circulant en un encreuament si el semàfor està en vermell o si canvia a ambre quan la distància per aturar el vehicle abans de l'encreuament és segura.</p> <p>NOTA: Si voleu passar a controlar vosaltres la conducció en qualsevol moment, freneu manualment per cancel·lar la funció Autosteer o control de creuer adaptat al tràfic.</p>

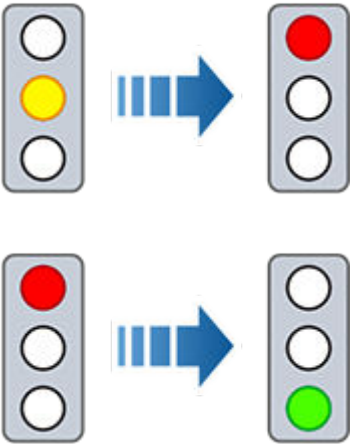



Tipus de semàfor	Resposta prevista del vehicle
	
	<p>Model X redueix la marxa. Per continuar, heu de trepitjar estireu la palanca d'Autopilot cap a la vostra posició o breument el pedal de l'accelerador. Si no ho feu, el Model X s'atura a la línia d'estop vermella que es mostra al Clúster d'instruments.</p> <p>NOTA: Per evitar que el Model X s'aturi i minimitzar quant disminueix la velocitat en apropar-s'hi, podeu confirmar que voleu continuar tot trepitjant estireu la palanca d'Autopilot cap a la vostra posició o breument el pedal de l'accelerador en qualsevol moment després que en Clúster d'instruments es mostri la línia d'estop vermella. Model X reprèn la velocitat establerta de manera immediata després de la confirmació (tenint en compte la velocitat del vehicle que teniu al davant).</p> <p>⚠️ AVIS: Aproveu-vos-hi amb atenció i estigueu preparats per pitjar el pedal de fre per reduir la velocitat o aturar-vos.</p>
	<p>Model X redueix la marxa i s'atura del tot a la línia vermella d'aturada que es mostra al Clúster d'instruments. Quan vulgueu continuar i travessar l'encreuament (per exemple, si les lleis de trànsit i les condicions indiquen que és segur i legal continuar), heu de trepitjar estireu la palanca d'Autopilot cap a la vostra posició o breument el pedal de l'accelerador.</p>



Control de semàfor i de senyal de STOP

Senyals d'estop i marques de la carretera

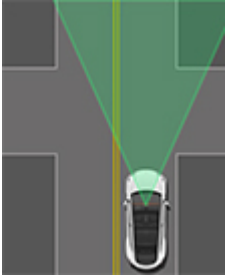
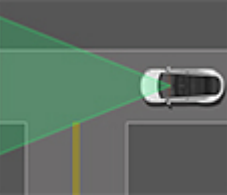
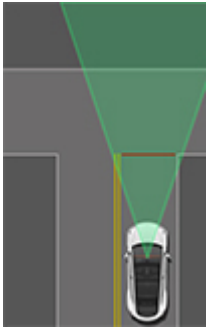
Quan circuleu amb la funció Autosteer o el control de velocitat intel·ligent activats i la funció Traffic Light and Stop Sign Control habilitada, el Model X respon de la manera següent quan s'apropa a un encreuament controlat per un senyal d'estop, una línia d'estop o una marca a la carretera:

Tipus d'encreuament	Resposta prevista del vehicle
 <p>Sense control de tràfic</p>  <p>Via d'una bifurcació</p>	Model X assumeix el dret de pas i segueix recte sense reduir la velocitat ni aturar-se.
 <p>Final d'una bifurcació</p>	Si Model X pot detectar una bifurcació segons les dades del mapa, el Model X redueix la marxa i s'atura del tot al final de la línia d'aturada vermella que es mostra al Clúster d'instruments. Si voleu continuar, heu d'agafar el control del volant i de l'acceleració. ⚠️ AVÍS: Model X no es pot aturar en una cruïlla en T que no tingui cap senyal d'aturada ni línia d'aturada, o si la cruïlla en T no s'inclou a les dades del mapa. Conduïu amb atenció i estigueu preparats per aturar-vos (quan sigui necessari i/o apropiat).
 <p>Senyal d'estop</p>	Model X redueix la marxa i s'atura del tot a la línia vermella d'aturada que es mostra al Clúster d'instruments. Quan vulgueu continuar i travessar l'encreuament, heu de trepitjar estireu la palanca d'Autopilot cap a la vostra posició o breument el pedal de l'accelerador. NOTA: Si trepitgeu estireu la palanca d'Autopilot cap a la vostra posició o breument el pedal de l'accelerador abans el Model X no s'aturi per confirmar que voleu continuar i travessar un encreuament controlat, aquesta confirmació s'ignora. Model X no està dissenyat per continuar circulant sense aturar-se en un senyal d'estop. NOTA: Encara que feu servir la funció Autosteer, i encara que hàgiu activat l'intermitent, heu de girar el volant manualment (fet que cancel·la la funció Autosteer) per completar el gir en un encreuament.

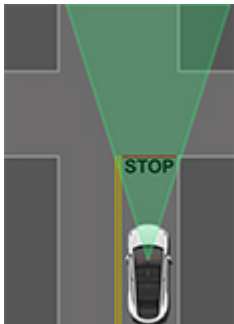

Tipus d'encreuament	Resposta prevista del vehicle
	
<p>Senyal d'estop i marca de la carretera</p>	
	
<p>Marca de la carretera</p>	

⚠️ AVÍS: Als passos de vianants, pot ser que el Model X redueixi la velocitat i s'aturi, en funció de si l'encreuament està controlat per semàfor i si les càmeres detecten que hi ha vianants, ciclistes, etc. a l'encreuament. Pateu especial atenció als passos de vianants i estigueu a punt per prendre el control del vehicle en qualsevol moment. Altrament, hi ha risc de lesions greus o mortals.

Limitacions

En funció de les circumstàncies i les condicions ambientals, pot ser que la funció Traffic Light and Stop Sign Control *aturi* o no el vehicle en aquests casos:

- Encreuaments de ferrocarril.
- Zones d'exclusió.
- Cabines de peatge.
- Rotondes.
- Sistemes de pas de vianants.
- Els senyals de cedir el pas o semàfors o senyals d'estop temporals (com els que es fan servir en cas d'obres a la carretera).
- Diversos semàfors de canvi de sentit, semàfors de pas de vianants o de bicicleta, llums de disponibilitat de carril, etc.

A més, és molt improbable que la funció Traffic Light and Stop Sign Control es comporti de la manera esperada o es pugui desconnectar, o pot ser que no funcioni, si es compleixen una o més d'aquestes situacions:

- Circular per encreuaments consecutius controlats per semàfor que són molt a prop l'un de l'altre.
- La visibilitat és dolenta (pluja intensa, neu, boira, etc.) o les condicions meteorològiques interfereixen en el funcionament de les càmeres o dels sensors.
- Una llum brillant (com ara la llum directa del sol) interfereix en la visió de les càmeres.
- Una càmera està obstruïda, recoberta, malmesa o mal calibrada.



Control de semàfor i de senyal de STOP

- Conduir per una pendent o en una carretera amb corbes pronunciades on les càmeres no poden veure els semàfors ni els senyals d'estop que teniu per davant.
- Un semàfor, senyal d'estop o marca de carretera està obstruït (per exemple, per un arbre, un vehicle de grans dimensions, etc.).
- Model X està circulant molt a prop del vehicle que circula per davant, que bloqueja la visió d'una càmera.

 **AVÍS:** Aquesta llista de limitacions no inclou totes les condicions en què pot ser que el Model X no funcioni de la manera esperada. Moltes circumstàncies imprevistes poden afectar negativament el funcionament precís de la funció Traffic Light and Stop Sign Control. L'ús d'aquesta funció no redueix ni elimina la necessitat de conduir amb atenció i responsabilitat. Heu d'estar sempre preparats per actuar segons calgui i de manera immediata.

NOTA: Segons la regió de mercat, la configuració del vehicle, les opcions que heu comprat i la versió del programari, pot ser que el vostre vehicle no estigui equipat amb la funció Autopark.

L'Autopark utilitza les dades per simplificar l'aparcament en vies públiques tot maniobrant el Model X en places d'aparcament en línia i en bateria.

⚠ PRECAUCIÓ: Assegureu-vos que totes les càmeres i els sensors (si estan instal·lats) estiguin nets. El rendiment d'Autopilot es pot veure afectat si les càmeres i els sensors estan bruts i les condicions ambientals no són bones, com quan plou o les marques viàries no són clares.

⚠ AVÍS: La funció Autopark utilitza les càmeres i els sensors (si estan instal·lats) per calcular la proximitat del vehicle amb la vorera, objectes i altres vehicles.

⚠ AVÍS: No utilitzeu l'Autopark si hi ha res enganxat a l'enganxall del remolc, com ara un enganxall de bola, un portabicicletes o un remolc. Pot ser que l'Autopark no s'aturi si hi ha un enganxall en estacionar entre vehicles o a davant d'altres vehicles.

Paràmetres

L'Autopark detecta possibles places d'aparcament en funció dels paràmetres següents:

Estacionament en bateria

- Heu de circular a menys de 13 km/h. Si conduïu massa de pressa, és possible que l'Autopark no pugui detectar amb precisió la plaça d'aparcament.
- La plaça d'aparcament ha de tenir una amplada de, com a mínim, 2,2 metres.
- La plaça d'aparcament ha de tenir almenys tres línies visibles per estacionar el vehicle, com ara línies d'aparcament, marques vials o vorals distintius. L'Autopark pot no funcionar en un garatge, per exemple, sense tres línies d'aparcament visibles.
- És possible que l'Autopark no funcioni amb superfícies de carreteres amb textura, com ara llambordes o maons.

Aparcament en paral·lel

- Heu de circular a menys de 21 km/h. Si conduïu massa de pressa, és possible que l'Autopark no pugui detectar amb precisió la plaça d'aparcament.
- Hi ha d'haver un vehicle davant de l'espai on es vol aparcar.
- Hi ha d'haver un voral o una vora distintius i visibles. És possible que l'Autopark no identifiqui correctament la plaça d'aparcament si el voral no és distintiu, per exemple si és de gespa o terra.

NOTA: La funció Autopark no es pot fer servir per aparcar en places d'aparcament en angle.

Ús d'Autopark

En situacions de conducció, seguiu els passos indicats a continuació per permetre que la funció Autopark aparqui el Model X en una plaça d'aparcament:

1. Mentre conduïu a poca velocitat per una via pública, controleu el quadre de comandament per determinar si la funció Autopark ha detectat una plaça d'aparcament. El quadre de comandament mostrarà una icona d'aparcament si el vehicle detecta una plaça d'aparcament possible.



NOTA: La icona d'aparcament apareix només si la posició del vehicle i/o les circumstàncies de l'entorn permeten a la funció Autopark determinar una trajectòria de conducció adequada. Si la funció Autopark no pot determinar una trajectòria adequada (per exemple, quan en un carrer estret la maniobra d'aparcament implica envair part del carril contigu), teniu l'opció de modificar la posició del vehicle, buscar una altra plaça d'aparcament o bé aparcar manualment.

2. Trieu una plaça, comproveu que sigui adequada i segura i, tot seguit, desplaceu el vehicle cap endavant i atureu-vos aproximadament a una distància equivalent a un vehicle (igual com faríeu per aparcar en paral·lel o per fer marxa enrere en un aparcament en bateria).
3. Deixeu anar el volant, activeu la marxa enrere del Model X i toqueu **Start Autopark** a la pantalla tàctil.
4. L'Autopark mostra un missatge quan s'ha completat l'aparcament.

NOTA: Si trepitgeu el pedal de fre mentre la funció Autopark està aparcant el Model X, el procés d'aparcament es posa en pausa fins que toqueu el botó **Continuar** a la pantalla tàctil.

⚠ AVÍS: No confieu exclusivament en la funció Autopark per trobar una plaça d'aparcament legal, adequada i segura. La funció Autopark no sempre detecta la presència d'objectes a la plaça d'aparcament. Comproveu sempre visualment que la plaça d'aparcament és adequada i segura.



AVÍS: Quan Autopark té el control activament Model X:

- No interferiu amb el moviment del volant. Es cancel·laria la funció Autopark.
- Mireu l'entorn continuament. Mantingueu-vos alerta per aplicar els frens si cal evitar vehicles, vianants o objectes.
- Controleu la pantalla tàctil i el quadre de comandament per assegurar-vos que seguïu les instruccions indicades per Autopark.

- Hi ha condicions meteorològiques (pluja intensa, neu, boira o temperatures extremes) que dificulten el funcionament dels sensors (si estan instal·lats).
- Hi ha altres equips elèctrics o dispositius que generen ones ultrasòniques que afecten els sensors (si estan instal·lats).

 **AVÍS:** Diferents circumstàncies imprevisibles poden impedir el funcionament correcte de la funció Autopark per aparcar el Model X. Tingueu sempre present aquesta informació i recordeu que en aquests casos la funció Autopark segurament no podrà controlar el Model X correctament. Paeu atenció mentre aparqueu el Model X i mantingueu-vos en alerta per intervenir en qualsevol moment.

Per situar l'aparcament en pausa

Per situar la funció Autopark en pausa, trepitgeu un cop el pedal de fre. Model X s'atura i es manté aturat fins que toqueu **Continuar** a la pantalla tàctil.

Per cancel·lar l'aparcament

La funció Autopark cancel·la la seqüència d'aparcament en moure el volant manualment, canviar de marxa o tocar **Cancel·la** a la pantalla tàctil. La funció Autopark també cancel·la l'aparcament si:

- La seqüència d'aparcament té més de set moviments.
- Model X detecta que el conductor surt del vehicle.
- Hi ha una porta oberta.
- Trepitgeu el pedal accelerador
- Trepitgeu el pedal de fre mentre Autopark està en pausa.
- Es produeix una frenada d'emergència automàtica (vegeu [Assistent d'evitació de col·lisions a la pàgina 164](#)).

Limitacions

La funció Autopark segurament no funcionarà de la manera prevista en les situacions següents:

- En carreteres amb pendents. La funció Autopark està pensada per utilitzar-se únicament en carreteres sense desnivell.
- Hi ha mala visibilitat (a causa de pluja intensa, neu o boira).
- Vorera d'un material diferent de la pedra o que no es pot detectar.
- La plaça d'aparcament de destinació és adjacent a una paret o columna (per exemple si és la darrera plaça d'aparcament d'una filera de places dins un aparcament soterrani).
- Un o més dels sensors (si el vehicle hi està equipat) o càmeres estan malmesos, bruts o obstruïts (per exemple, a causa de fang, gel o neu o per un embellidor del capó, per excés de pintura o per productes adherents, com ara adhesius, vinils, films, etc.).

NOTA: Segons la regió del mercat, la configuració del vehicle, les opcions adquirides i la versió del programari, és possible que el vehicle no estigui equipat amb Actually Smart Summon i Dumb Summon, o que les funcions no actuïn exactament com es descriu.

Convocar us permet aparcar i retirar el Model X utilitzant l'app mòbil Tesla mentre sou fora del vehicle.

Convocar inclou tant Dumb Summon com Actually Smart Summon (ASS):

- **Dumb Summon** fa avançar o retrocedir el Model X en línia recta per entrar a una plaça d'aparcament o sortir-ne.
- **Actually Smart Summon (ASS)** s'ha dissenyat per moure el Model X fins on sou (amb el GPS del vostre telèfon com a destinació final) o fins a la ubicació que trieu, maniobrant al voltant d'objectes i aturant-se quan calgui.

Mentre la funció Convocar està activa, es recomana que mantingueu una línia de visió clara entre la vostra persona i el Model X. Superviseu de prop el vehicle i el que l'envolta en tot moment i familiaritzeu-vos amb el [Advertiments i limitacions a la pàgina 155](#).

Abans d'utilitzar Convocar

1. Habilitau Dumb Summon i Actually Smart Summon tocant **Controls > Autopilot > ASS (Actually Smart Summon)**. Un cop hàgiu llegit i entès el text de la finestra emergent, toqueu **Sí**.
2. (Opcional) Personalitzeu la configuració de Convocar.
 - **So d'acabament:** Seleccioneu un so perquè soni per fora quan el Model X arribi a la destinació. Requereix un Sistema d'advertència de vianants (vegeu [Sistema d'advertència de vianants a la pàgina 110](#)).
 - **Emissions en anul·lar:** Quan aquesta opció estigui habilitada, el Model X provarà el sistema d'emissions si s'anul·la la sessió de Convocar. Requereix un Sistema d'advertència de vianants (vegeu [Sistema d'advertència de vianants a la pàgina 110](#)).
 - **Dist. lliure para-xocs** (només Dumb Summon): Permet definir a quina distància d'un objecte detectat es vol que Dumb Summon aturi el vehicle. Aquesta distància s'aplica únicament als objectes que Dumb Summon detecta directament al davant del Model X quan es desplaça cap endavant, o bé directament al darrere del Model X quan es mou marxa enrere.
3. (Opcional) Habilitau l'opció **Mode d'Espera**: Per tenir el Model X a punt per convocar-lo i reduir el temps que tarda a escalfar-se, activeu el mode d'espera. Pot ser que es consumeixi energia addicional de la bateria mentre el mode d'espera està actiu. Si l'opció **Mode d'Espera** està activada, podeu estalviar energia de la bateria si configureu que aquest mode s'inhabiliti en aquestes ubicacions (vegeu [Destinacions de Casa, Feina i Favorites a la pàgina 189](#)):

- **Excloure Casa:** desactiva el Mode d'Espera a la ubicació definida com a Casa a la llista d'ubicacions preferides.
- **Excloure Feina:** desactiva el Mode d'Espera a la ubicació definida com a Work a la llista d'ubicacions preferides.
- **Excloure Favorits:** desactiva el Mode d'Espera a qualsevol ubicació de la llista d'ubicacions preferides.

Per estalviar energia, Convocar surt automàticament del Mode d'Espera des de mitjanit fins a les 6:00 del matí. Durant aquestes hores, es produeix un retard mentre s'inicia Convocar.

4. Baixeu la darrera versió de l'app mòbil Tesla. *Convocar requereix la versió 4.38.0 o posterior de l'app mòbil Tesla.*
5. Assegureu-vos que es compleix el següent:
 - El telèfon està connectat al Model X i esteu a uns 6 metres o menys (vegeu [Radi de funcionament a la pàgina 153](#)).
 - Esteu en una propietat privada. Convocar s'ha dissenyat perquè s'utilitzi únicament en aparcaments i en accessos a propietats privades, ja que són entorns amb unes característiques més previsibles.
 - Les càmeres del vehicle estan completament calibrades (vegeu [Conduir per calibrar les càmeres a la pàgina 19](#)).
 - Teniu una visió clara del Model X.
 - Model X està en la posició d'estacionament (Park), no s'està carregant i totes les portes i el maleter estan tancats.
 - La pressió dels quatre pneumàtics és de 34 PSI o més, tal com n'informi el sistema de supervisió de la pressió dels pneumàtics (TPMS). Per obtenir més informació sobre com podeu comprovar i mantenir la pressió dels pneumàtics, vegeu [Cura i manteniment dels pneumàtics a la pàgina 216](#).

Radi de funcionament

Per activar Convocar, heu de tenir el telèfon connectat al Model X i heu d'estar dins del cercle blau que es mostra a l'app mòbil Tesla (a l'app mòbil, toqueu **Convocar**). Per moure Model X amb Convocar, el dispositiu connectat ha d'estar a 6 metres o menys del vehicle.

Quan el Model X arribi a aquesta distància de 6 metres del telèfon connectat mentre la funció Convocar està activa, la velocitat del vehicle es limitarà a 1 km/h. Si el Model X està a punt d'arribar als 6 metres de distància del telèfon connectat, Convocar s'aturarà i considerarà que la maniobra està completada.



En tots els casos anteriors, l'app mòbil Tesla proporciona avisos hàptics i mostra un missatge per informar-vos que el Model X està a prop del radi de funcionament de la funció o l'ha superat. Si voleu allunyar el vehicle fins a una destinació, és possible que hàgiu de seguir el cotxe perquè us mantingueu dins de la distància de funcionament.

NOTA: Si Convocar funciona durant més de 7 minuts i mig seguits, s'anul·la aquesta funció i el Model X canvia a la marxa d'estacionament (Park).

Utilitzar Convocar

Seguiu aquests passos per fer servir Convocar en aparcar o retirar el vostre Model X: Els passos següents descriuen com s'utilitza tant Dumb Summon, que mou el Model X per entrar directament a una plaça d'aparcament o sortir-ne, com Actually Smart Summon, que permet que el Model X sortegi obstacles per arribar fins on sou o fins a la ubicació que trieu.

- (Només Dumb Summon) Alineu el Model X amb la plaça d'aparcament de manera que el Model X pugui seguir una trajectòria recta per entrar o sortir de la plaça en la posició de marxa endavant (D) o en la de marxa enrere (R).
- Obriu l'app mòbil Tesla i premeu **Convocar**.
A l'app mòbil es mostren feeds en directe de les càmeres de Model X per ajudar-vos a determinar si no hi ha cap obstrucció al voltant del vehicle.
NOTA: Per veure els feeds en directe de les càmeres, el vostre dispositiu mòbil ha d'estar configurat com un telèfon-clau per a Model X (vegeu [#unique_183 a la pàgina](#)). Quan esteu mirant els feeds de les càmeres a l'app mòbil Tesla, els fars parpellegen periòdicament. Si el vehicle està equipat amb connectivitat Premium, el feed en directe de les càmeres té el mateix límit de temps que la funció **Visualització de la càmera en directe** del Sentry Mode; és a dir, 1 hora (o 15 minuts en algunes regions) d'ús acumulat al dia (vegeu [Sentry Mode a la pàgina 173](#)). Si el vehicle no està equipat amb connectivitat Premium, el feed de les càmeres està limitat a 2 minuts. Tanmateix, no s'aplica cap límit al feed de les càmeres quan Convocar està supervisant activament el Model X, independentment de si el Model X està equipat amb connectivitat Premium o no.
- (Només Actually Smart Summon) **Vine:** Situeu-vos a qualsevol punt dins del cercle blau des d'on pugueu veure bé el Model X.



Toqueu el mode **Vine** per seleccionar-lo. Quan està seleccionat, la icona és de color blau.

- (Només Actually Smart Summon) **Ves a objectiu:** Toqueu la icona de creu i, tot seguit, arrossegueu el mapa per col·locar la xinxeta a la destinació que us interessi. Per canviar d'ubicació amb la maniobra en marxa, aixequieu el dit, torneu a situar el mapa i mantingueu premut el botó **Ves a objectiu** una altra vegada.



Toqueu el mode **Ves a objectiu** per seleccionar-lo. Quan està seleccionat, la icona és de color blau.

- Inicieu Convocar mantenint pressionat:
 - Endavant o Enrere** (Dumb Summon).
 - Vine** (Actually Smart Summon).
 - Ves a objectiu** (Actually Smart Summon).
- Model X canvia a la marxa de conducció (D) o de marxa enrere (R) i, tot seguit, circula lentament i en línia recta cap endavant o cap enrere (si esteu utilitzant Dumb Summon), cap on sou (**Vine**) o cap a la ubicació seleccionada (**Ves a objectiu**). A més, els fars (junt amb els llums superiors) s'estableixen en **On** i els eixugaparabrises s'estableixen en **Auto**.

Si feu servir **Vine** o **Ves a objectiu**, el Model X sorteja obstacles segons calgui. Si esteu utilitzant Dumb Summon, el Model X prova d'evitar els obstacles sense allunyar-se de la seva trajectòria original. Dumb Summon no s'ha dissenyat per vorejar obstacles que bloquegin en gran mesura la trajectòria. Si Model X no pot vorejar un obstacle, Dumb Summon s'atura i considera que la maniobra està completada.

A l'app mòbil es mostraran alguns dels feeds de les càmeres de Model X per millorar la supervisió. Tot i això, es recomana tenir una línia directa de visió del vehicle quan se'l convoca.

- Per aturar el Model X en qualsevol moment, deixeu anar el botó **Endavant, Enrere, Vine** o **Ves a objectiu**.

Per reprendre la maniobra de Dumb Summon, torneu a mantenir premut el botó **Endavant** o **Enrere** a l'app mòbil Tesla. Igualment, per reprendre una sessió de Actually Smart Summon, premeu el botó **Vine** o **Ves a objectiu** una altra vegada.

- (Només Dumb Summon) Quan el Model X estigui en la posició desitjada, deixeu anar el botó **Endavant** o **Enrere**. Quan el deixeu anar, el Model X s'aturarà immediatament i canviarà a la marxa d'estacionament (Park) al cap d'uns segons.
- (Només Actually Smart Summon) Quan el Model X hagi arribat on sou (en mode **Vine**) o a la ubicació triada (en mode **Ves a objectiu**), els llums d'emergència faran pampalluges durant uns segons, el Model X canviarà a la marxa d'estacionament (Park), els fars s'establiran en **Auto** i es mostrarà un missatge a l'app mòbil per indicar que Convocar ha completat la maniobra.



AVÍS: Quan deixeu anar el botó per aturar el Model X, es produeix un petit retard abans que el vehicle s'aturi. Per tant, és essencial que preueu atenció a la trajectòria del vehicle en tot moment i que anticipeu activament els obstacles que el vehicle podria no detectar.

Convocar es cancel·la i s'ha de reiniciar si:

- S'activa una maneta d'una porta o s'obre una porta.
- Interaccioneu amb el volant, el pedal del fre o el pedal de l'accelerador, o canvieu de marxa.
- La trajectòria de conducció està bloquejada.
- Model X s'ha mogut la distància màxima de 20 metres o durant més de 7 minuts i mig des de l'inici de la sessió de Convocar.

NOTA: Si Convocar fa avançar el Model X 2 metres i després el fa retrocedir 1 metre, es considera que el vehicle ha recorregut 3 metres.

- El vostre telèfon mòbil entra en mode de suspensió o perd la connexió amb el Model X.
- Model X detecta un risc de seguretat.

Advertiments i limitacions

Convocar s'inhabilita quan:

- Model X està en mode aparcador de cotxes (vegeu [Mode Aparcacotxes a la pàgina 106](#)).
- Model X està en mode de gos (vegeu [Mantén climatitzat, mode de gos i mode càmping a la pàgina 180](#)).
- Model X està en Track Mode o en Drag Strip Mode (si el vehicle hi està equipat) (vegeu [#unique_377 a la pàgina](#)).

A més, la funció Actually Smart Summon està inhabilitada a les vies públiques. Actually Smart Summon s'ha dissenyat perquè s'utilitzi únicament en aparcaments i en accessos a propietats privades, ja que són entorns amb unes característiques més previsibles.

 **AVÍS:** Tot i això, podeu utilitzar Dumb Summon a les vies públiques. Feu servir Dumb Summon a les vies públiques només quan extremeu les precaucions. No utilitzeu Dumb Summon per entrar a la via.

El rendiment de Convocar utilitza les càmeres per calcular la proximitat del vehicle amb objectes, persones, animals i altres vehicles. És poc probable que Convocar funcioni de la manera prevista (o potser s'anul·li) en les situacions següents:

- Hi hagi un accessori com ara barres de sostre, enganxall de remolc, kit de carrosseria, etc. muntat o enganxat al Model X de qualsevol altra manera. Quan Convocar està dirigint el Model X per evitar els obstacles detectats, no té en compte els accessoris que sobresurten del Model X.
- Es detecta un ressalt. Convocar no pot fer pujar el Model X a voreres altes.
- Les condicions meteorològiques (pluja forta, neu, boira o temperatures extremes) dificulten el funcionament de les càmeres.
- Model X està en el mode Remolc o hi ha un accessori enganxat.

- Les dades GPS no estan disponibles o hi ha poca cobertura mòbil.
- La superfície de circulació no està pavimentada.
- La ruta de circulació té una inclinació superior al 20%. Convocar està dissenyat per funcionar només en carreteres planes o amb un desnivell suau (fins a un 20%). Quan Convocar està movent el Model X en un desnivell superior al 10%, la velocitat del vehicle es limita a 5 km/h. Pot ser que Convocar no funcioni en desnivells superiors al 10% si les condicions no són bones.

 **AVÍS:** La llista anterior no recull totes les situacions que podrien impedir un funcionament correcte de Convocar. El conductor ha de mantenir el control del Model X en tot moment. Extremeu les precaucions sempre que Convocar desplaci el Model X i mantingueu-vos en alerta per intervenir en qualsevol moment. Si no seguïu aquestes indicacions, us exposeu a danys materials o a lesions greus o fins i tot mortals.

NOTA: Comproveu que totes les càmeres estiguin netes i que no estiguin obstruïdes abans de cada conducció i abans d'utilitzar les funcions d'Autopilot (vegeu [Neteja d'una càmera a la pàgina 223](#)). El rendiment d'Autopilot es pot veure afectat si les càmeres i els sensors (si el vehicle en té) estan bruts i les condicions ambientals no són bones, com quan plou o les marques viàries no són clares. Si la visualització d'una càmera està obstruïda o tapada, el Model X mostra un missatge a la Clúster d'instruments i pot ser que les funcions d'Autopilot no estiguin disponibles.

 **AVÍS:** Convocar és una funció supervisada. Heu de supervisar continuament el vehicle i l'entorn i preparar-vos per actuar immediatament en tot moment si fos necessari. El conductor és el responsable de fer servir Actually Smart Summon i Dumb Summon de manera segura i prudent, i segons el previst. Convocar s'ha dissenyat perquè s'utilitzi únicament en aparcaments i en accessos a propietats privades, ja que són entorns amb unes característiques més previsibles. No feu servir Actually Smart Summon a les vies públiques, i utilitzeu Dumb Summon en vies públiques quan extremeu les precaucions. És responsabilitat vostra conèixer les limitacions de Convocar (vegeu [Advertiments i limitacions a la pàgina 155](#)).

 **AVÍS:** Actually Smart Summon pot anul·lar la maniobra en qualsevol moment. Si Actually Smart Summon anul·la la maniobra per un motiu de seguretat, pot ser que el Model X s'aturi de sobte o sense avís previ.

 **AVÍS:** Anticipeu-vos sempre si cal aturar el vehicle Model X. En funció de la qualitat de la connexió entre el telèfon i el Model X, pot ser que passin uns instants entre el moment en què deixeu anar el botó i el moment en què el vehicle s'atura.

 **AVÍS:** Tingueu molta precaució quan utilitzeu Convocar en entorns en què el moviment dels obstacles no es pugui predir. Per exemple, on hi hagi gent, nens o animals.



Convocar

- ⚠ AVÍS:** Actualment Smart Summon podria no aturar el vehicle per a tots els objectes (especialment si són molt baixos, com per exemple vorades, o molt alts, com ara voladissos) i podria no reaccionar a tot el trànsit lateral o dels dos sentits de circulació. Model X no detecta els obstacles situats a l'angle mort de les càmeres, a prop dels parafangs davanters del vehicle. Pareu atenció i prepareu-vos per aturar el Model X en qualsevol moment deixant anar el botó de l'aplicació mòbil.
- ⚠ AVÍS:** És possible que Convocar no funcioni de la manera prevista quan hi hagi un accessori com ara barres de sostre, enganxall de remolc, kit de carrosseria, etc. muntat o enganxat al Model X de qualsevol altra manera. Quan Convocar està dirigint el Model X per evitar els obstacles detectats, no té en compte els accessoris que sobresurten del Model X. Pareu atenció i prepareu-vos per aturar el Model X en qualsevol moment deixant anar el botó de l'aplicació mòbil.
- ⚠ AVÍS:** Model X no pot detectar obstacles si són molt estrets, si estan suspesos d'un sostre (per exemple, bicicletes) o si estan situats als angles morts de les càmeres (a prop dels parafangs davanters del vehicle). A més, diferents circumstàncies imprevisibles poden afectar la capacitat de la funció de Convocar d'entrar o sortir d'una plaça d'aparcament i, per tant, fer que Convocar no pugui desplaçar el Model X correctament. Per això, és important que controleu constantment el moviment del vehicle i el seu entorn i que us mantingueu alerta per aturar el Model X en qualsevol moment.



Aquest tema inclou els advertiments, les precaucions i les limitacions corresponents a les funcions següents d'Autopilot.

- [Control de creuer adaptat al tràfic a la pàgina 130](#)
- [Autosteer a la pàgina 136](#)
- [Navegar en Autopilot a la pàgina 141](#)
- [Autopark a la pàgina 151](#)

NOTA: Segons la regió de mercat, la configuració del vehicle, les opcions adquirides i la versió del programari, és possible que el vehicle no estigui equipat amb totes les funcions enumerades més amunt o que una funció no funcioni com es descriu.



AVÍS: Llegiu amb atenció els advertiments i limitacions següents abans d'utilitzar Autopilot. Si no seguïu els advertiments i les instruccions, us exposeu a danys materials o a lesions greus o fins i tot mortals.

NOTA: Comproveu que totes les càmeres estiguin netes i que no estiguin obstruïdes abans de cada conducció i abans d'utilitzar les funcions d'Autopilot (vegeu [Neteja d'una càmera a la pàgina 223](#)). El rendiment d'Autopilot es pot veure afectat si les càmeres i els sensors (si el vehicle en té) estan bruts i les condicions ambientals no són bones, com quan plou o les marques viàries no són clares. Si la visualització d'una càmera està obstruïda o tapada, el Model X mostra un missatge a la Clúster d'instruments i pot ser que les funcions d'Autopilot no estiguin disponibles.

Control de creuer adaptat al tràfic

Durant l'ús de Control de creuer adaptat al tràfic, **el conductor té la responsabilitat de mantenir-se alerta, conduir de manera segura i no perdre mai el control del vehicle.** No perdeu mai de vista la carretera quan conduïu i estigueu a punt per fer qualsevol maniobra de correcció.

A més, és responsabilitat del conductor conduir a una velocitat segura i mantenir una distància de seguretat que sigui acord a les condicions de la carretera i els límits de velocitat corresponents. Tingueu en compte les limitacions següents quan la funció Control de creuer adaptat al tràfic estigui activa.

- Pot ser que en algunes situacions la velocitat de creuer no canviï quan canviï el límit de velocitat.
- El Control de creuer adaptat al tràfic no adapta la velocitat de conducció segons les condicions de conducció i de la carretera. No feu servir el Control de creuer adaptat al tràfic en carreteres amb revolts tancats, carreteres glaçades o amb superfícies lliscants, ni quan sigui inadequat conduir a una velocitat constant a causa de les condicions meteorològiques (com ara pluja intensa, neu, boira, etc.).
- No confieu exclusivament en el Control de creuer adaptat al tràfic per mantenir una distància de seguiment precisa o adequada.

- És possible que el Control de creuer adaptat al tràfic no pugui oferir un control adequat de la velocitat per tenir una capacitat de frenada limitada i circular en pendents. També pot errar en el càlcul de la distància d'un vehicle situat davant. Si conduïu en baixada, pot ser que la velocitat de conducció augmenti i que el Model X sobrepassi la velocitat establerta (i potser, fins i tot, el límit de velocitat de la carretera).
- De vegades, el Control de creuer adaptat al tràfic pot fer que el Model X freni quan no calgui o de manera inesperada. Això pot passar en seguir de prop un vehicle que va davant, detectar vehicles o objectes en carrils adjacents (especialment en revolts), etc.
- A causa de les limitacions inherents al GPS (Sistema de Posicionament Global) de bord, pot ser que hi hagi situacions en què el Model X redueixi la velocitat, sobretot a prop de sortides de l'autovia en les quals es detecti un revolt i/o quan estigueu navegant cap a una destinació i no seguïu la ruta marcada.
- En alguns casos (per exemple, si no hi ha prou dades), pot ser que el Control de creuer adaptat al tràfic no redueixi automàticament la velocitat establerta a la intersecció d'autopistes o al carril de sortida.
- El Control de creuer adaptat al tràfic podria no detectar tots els objectes i, especialment quan circuleu a més de 80 km/h, pot ser que no freni o redueixi la velocitat quan un objecte estigui només parcialment dins del vostre carril o quan un vehicle que seguïu canviï de carril i hi hagi un vehicle aturat o que circula lentament davant vostre.
- El Control de creuer adaptat al tràfic podria reaccionar com si hi hagués vehicles o objectes que realment no existeixen o que no són a la trajectòria del Model X. En conseqüència, es reduiria la velocitat de manera innecessària o inadequada.



AVÍS: El Control de creuer adaptat al tràfic segurament no funcionarà de la manera prevista en les situacions següents:

- A la carretera hi ha revolts pronunciats o canvis considerables en l'elevació.
- La senyalització i els senyals de circulació són poc clars o ambigus o estan en males condicions.
- La visibilitat és escassa (a causa de pluja intensa, neu, calamarsa, etc. o carreteres mal il·luminades a la nit)
- Esteu conduint en un túnel o al costat d'un divisor d'autopista que interfereix amb la visió de les càmeres
- Una llum brillant (els fars dels cotxes que es creuen o la incidència directa del sol) interfereix en la visió de les càmeres.



Advertiments i limitacions

⚠️ AVÍS: La llista anterior no recull totes les situacions que podrien impedir un funcionament correcte de la funció de Control de creuer adaptat al tràfic. El Control de creuer adaptat al tràfic es pot cancel·lar en qualsevol moment per raons imprevistes. No perdeu de vista la carretera i estigueu a punt per fer la maniobra que calgui. El conductor ha de mantenir el control del Model X en tot moment.

⚠️ AVÍS: El Control de creuer adaptat al tràfic és un sistema dissenyat per facilitar-vos la conducció i no s'ha de considerar com un sistema d'advertiment ni per evitar col·lisions. No confieu exclusivament en el Control de creuer adaptat al tràfic per reduir la velocitat del Model X. No perdeu de vista la carretera i estigueu alerta en tot moment per fer qualsevol maniobra de correcció. Altrament, hi ha risc de lesions greus o mortals.

⚠️ AVÍS: Tot i que el Control de creuer adaptat al tràfic pot detectar vianants i ciclistes, no confieu mai exclusivament en el Control de creuer adaptat al tràfic per reduir la velocitat del Model X quan us hi acosteu. Altrament, hi ha risc de lesions greus o mortals.

Autosteer

⚠️ AVÍS: La funció Autosteer necessita la intervenció del conductor. No traieu les mans del volant en cap moment, tingueu en compte les condicions de la via i del trànsit i mantingueu-vos sempre alerta per si cal intervenir en qualsevol moment. Si no seguiu aquestes indicacions, us exposeu a danys o a lesions greus o fins i tot mortals.

⚠️ AVÍS: La funció Autosteer està pensada per fer-se servir en autopistes amb accessos controlats i amb el conductor totalment concentrat. No feu servir la funció Autosteer en trams de carretera en obres o en zones amb presència de bicicletes o vianants.

⚠️ AVÍS: No decidiu la trajectòria de conducció en funció únicament del criteri de la funció Autosteer.

⚠️ PRECAUCIÓ: L'Autosteer i les funcions que té associades és molt probable que no funcionin de la manera esperada en aquests casos:

- La funció Autosteer no pot determinar amb precisió les marques de carril. Per exemple, les línies estan massa gastades, hi ha línies anteriors que encara són visibles, s'han modificat a causa d'obres a la carretera, canvien ràpidament (per bifurcacions de carrils, interseccions o incorporacions), algun objecte o element de l'entorn projecta una ombra sobre les línies de carril o a la superfície de la carretera hi ha juntures a l'asfalt o altres línies amb un contrast important.
- La visibilitat és dolenta (pluja intensa, neu, boira, etc.) o les condicions meteorològiques interfereixen en el funcionament dels sensors.
- Alguna càmera o sensor està obstruït, cobert o malmès.
- El vehicle circula per carreteres de muntanya.
- El vehicle s'està acostant a un peatge.
- El vehicle circula en una carretera amb revolts molt pronunciats o amb una superfície molt irregular.
- Una llum brillant (com ara la llum directa del sol) interfereix en la visió de les càmeres.
- Hi ha altres equips elèctrics o dispositius que generen ones ultrasòniques que afecten els sensors (si estan instal·lats).
- Es detecta un vehicle al punt cec quan activeu l'intermitent.
- Model X està circulant molt a prop del vehicle que circula per davant, que bloqueja la visió de la càmera.

⚠️ AVÍS: Diferents circumstàncies imprevisibles poden impedir el funcionament correcte de la funció Autosteer. Tingueu sempre present aquesta informació i recordeu que en aquests casos la funció Autosteer segurament no podrà controlar el Model X correctament. Mantingueu-vos sempre alerta per si cal intervenir en qualsevol moment.

⚠️ AVÍS: Autosteer no està dissenyat per esquivar amb Model X els objectes que bloquegen parcialment un carril de conducció i, en alguns casos, pot ser que no s'aturi en trobar-se objectes que bloquegen completament el carril. No perdeu de vista la carretera i estigueu a punt per fer una maniobra immediatament. El conductor ha de mantenir el control del Model X en tot moment.



Canvi de carril automàtic

 **PRECAUCIÓ:** Quan es canvia de carril amb el Canvi de carril automàtic, és responsabilitat del conductor determinar si el canvi de carril es pot fer amb seguretat i en condicions. Per tant, abans d'iniciar un canvi de carril, comproveu sempre els angles morts, les marques viàries i l'entorn del vehicle per assegurar-vos que us podeu desplaçar fins al carril de destinació amb seguretat.

 **PRECAUCIÓ:** Tingueu en compte les limitacions següents mentre feu servir el Canvi de carril automàtic.

- No decidiu la trajectòria de conducció en funció únicament del criteri de la funció de Canvi de carril automàtic. Conduïu amb atenció observant la carretera i els vehicles que circulen per davant vostre, l'entorn del vehicle i també els possibles advertiments a la pantalla tàctil. Mantingueu-vos sempre alerta per si cal intervenir en qualsevol moment.
- No feu servir la funció de Canvi de carril automàtic en carreteres amb canvis constants en les condicions del trànsit i amb presència de bicicletes o vianants.
- El bon funcionament de la funció de Canvi de carril automàtic depèn de la capacitat de les càmeres per reconèixer correctament les línies de delimitació de carril.
- No feu servir la funció de Canvi de carril automàtic en carreteres amb revolts pronunciats, en carreteres rrelliscoses o amb presència de gel o si les condicions meteorològiques (com ara la pluja intensa, la neu, la boira, etc.) interfereixen en el funcionament de les càmeres o els sensors (si estan instal·lats).
- Hi ha moltes altres raons imprevisibles que poden causar la cancel·lació de l'acceleració en avançament (per exemple, la falta de dades de GPS). Estigueu alerta i no confieu mai excessivament en la funció d'acceleració en avançament per augmentar la velocitat de conducció.
- L'acceleració en avançament augmenta la velocitat de conducció quan es posa l'intermitent apropiat, i accelera el Model X per acostar-lo al vehicle que va davant. Tot i que el Control de creuer adaptat al tràfic continua mantenint una distància respecte al vehicle de davant, és important saber que la distància de seguiment seleccionada es redueix quan s'activa l'acceleració en avançament, en especial en aquells casos en què la vostra intenció potser no és la d'avançar el vehicle que circula davant vostre.

Advertiment de semàfor i de senyal d'estop

 **AVÍS:** Per a les funcions d'advertiment de semàfor i d'estop, el mapa del vehicle ha de saber que hi ha un semàfor o un estop en una ubicació. En alguns casos, les dades del mapa són inexactes o no estan actualitzades i és possible que no incloguin tots els semàfors o senyals de parada. Per tant, pot ser que la funció d'advertiment de semàfor i de senyal d'estop no detecti tots els semàfors i senyals d'aquest tipus.

 **AVÍS:** L'advertiment de semàfor i de senyal d'estop no aplica els frens ni desaccelera el Model X i pot ser que no detecti tots els semàfors i senyals d'estop. Els advertiments de semàfor i de senyal d'estop estan dissenyats com a ajuda complementària i no substitueixen una correcta atenció al volant i una conducció prudent. Mantingueu la vista a la carretera quan conduïu i no confieu mai en l'advertiment de semàfor i de senyal d'estop com a avís de l'existència d'un semàfor o d'un senyal d'aquest tipus.

 **AVÍS:** L'advertiment de semàfor i de senyal d'estop està dissenyada per avisar-vos només quan us acosteu a una senyal d'estop o un llum vermell o groc d'un semàfor visibles. Pot ser que no us avisi si hi ha interseccions amb intermitents o línies de cedi el pas o senyals d'estop i línies de cedi el pas temporals (com les que s'utilitzen en zones d'obres). A més, l'advertiment de semàfor i de senyal d'estop no us avisarà que us acosteu a un semàfor o a un estop si esteu trepitjant l'accelerador o el pedal del fre (fet que desactiva la funció Autosteer).

Navegar en Autopilot

 **AVÍS:** No depengueu de la funció Navegar en Autopilot per determinar el carril apropiat en una via de sortida. Estigueu alerta i feu comprovacions visuals per assegurar-vos que és segur i convenient canviar de carril.

 **AVÍS:** Si desactiveu **Requereix confirmació de canvi de carril**, Navegar en Autopilot us notifica els propers canvis de carril i sortides, tot i que és la vostra responsabilitat supervisar l'entorn i mantenir el control del Model X en tot moment. El canvis de carril es poden produir de manera ràpida i sobtada. Mantingueu les mans al volant i no perdeu de vista la trajectòria de conducció que teniu al davant.

 **AVÍS:** Amb Navegar en Autopilot, la conducció no és autònoma. Cal prestar atenció a la carretera, tenir les mans al volant tota l'estona i estar pendent de la ruta de navegació.

 **AVÍS:** Com passa amb la conducció normal, cal anar molt en compte amb les cantonades cegues, els encreuaments i els obstacles perquè pot aparèixer un obstacle en una rampa d'entrada o de sortida de manera ràpida i en qualsevol moment.



Advertiments i limitacions

⚠️ AVÍS: Pot ser que la funció Navegar en Autopilot no reconegui o detecti vehicles que venen en direcció contrària, objectes estàtics o carrils d'ús especial, com els que són d'ús exclusiu per a bicicletes, vehicles compartits, vehicles d'emergència, etc. Cal estar alerta en tot moment i estar preparat per actuar de manera immediata. Si no seguïu aquestes indicacions, pot ser que es produeixin danys o lesions greus, o fins i tot mortals.

Autopark

⚠️ PRECAUCIÓ: La funció Autopark utilitza les càmeres i els sensors (si estan instal·lats) per calcular la proximitat del vehicle amb la vorera, objectes i altres vehicles. Tingueu en compte els advertiments següents abans d'utilitzar Autopark i durant el seu ús:

- No utilitzeu l'Autopark si hi ha res enganxat a l'enganxall del remolc, com ara un enganxall de bola, un portabicicletes o un remolc. Pot ser que l'Autopark no s'aturi si hi ha un enganxall en estacionar entre vehicles o a davant d'altres vehicles.
- No confieu exclusivament en la funció Autopark per trobar una plaça d'aparcament legal, adequada i segura. La funció Autopark no sempre detecta la presència d'objectes a la plaça d'aparcament. Comproveu sempre visualment que la plaça d'aparcament és adequada i segura.
- Mentre la funció Autopark controla activament el Model X, el volant es mou d'acord amb les ordres de la funció. No interferiu amb el moviment del volant. Es cancel·laria la funció Autopark.
- Durant la seqüència d'aparcament, comproveu sempre el vostre entorn. Mantingueu-vos alerta per aplicar els frens si cal evitar vehicles, vianants o objectes.
- Quan la funció Autopark estigui activa, superviseu la pantalla tàctil per assegurar-vos que seguïu les instruccions indicades per la funció.



PRECAUCIÓ:

La funció Autopark segurament no funcionarà de la manera prevista en les situacions següents:

- En carreteres amb pendents. La funció Autopark està pensada per utilitzar-se únicament en carreteres sense desnivell.
- Hi ha mala visibilitat (a causa de pluja intensa, neu o boira).
- Vorera d'un material diferent de la pedra o que no es pot detectar.
- La plaça d'aparcament de destinació és adjacent a una paret o columna (per exemple si és la darrera plaça d'aparcament d'una filera de places dins un aparcament soterrani).
- Un o més dels sensors (si el vehicle hi està equipat) o càmeres estan malmesos, bruts o obstruïts (per exemple, a causa de fang, gel o neu o per un embellidor del capó, per excés de pintura o per productes adherents, com ara adhesius, vinils, films, etc.).
- Hi ha condicions meteorològiques (pluja intensa, neu, boira o temperatures extremes) que dificulten el funcionament dels sensors (si estan instal·lats).
- Les interferències elèctriques i altres equips elèctrics afecten els sensors (si el vehicle hi està equipat).



AVÍS: Diferents circumstàncies imprevisibles poden impedir el funcionament correcte de la funció Autopark per aparcar el Model X. Tingueu sempre present aquesta informació i recordeu que en aquests casos la funció Autopark segurament no podrà controlar el Model X correctament. Pareu atenció mentre aparqueu el Model X i mantingueu-vos en alerta per intervenir en qualsevol moment.



Model X supervisa els marcadors del carril per on circuleu i de les zones circumdants per detectar la presència de vehicles o altres objectes.



⚠️ AVÍS: Comproveu que totes les càmeres estiguin netes i que no estiguin obstruïdes abans de cada conducció i abans d'utilitzar les funcions d'Autopilot (vegeu [Neteja d'una càmera a la pàgina 223](#)). El rendiment d'Autopilot es pot veure afectat si les càmeres i els sensors (si el vehicle en té) estan bruts i les condicions ambientals no són bones, com quan plou o les marques viàries no són clares. Si la visualització d'una càmera està obstruïda o tapada, el Model X mostra un missatge a la Clúster d'instruments i pot ser que les funcions d'Autopilot no estiguin disponibles.

⚠️ AVÍS: Les funcions de l'assistència de carril només són una ajuda i no serveixen com a substitut d'una comprovació visual directa per part del conductor. Abans de canviar de carril, mireu sempre els retrovisors i gireu una mica el cap per determinar visualment que és segur i adequat canviar de carril.

⚠️ AVÍS: No heu de refiar-vos mai de la funció Assistent de carril per saber si heu sortit del carril sense adonar-vos-en o perquè us indiqui si hi ha algun vehicle al costat vostre o al punt cec del vostre vehicle. Hi ha diversos factors externs que poden reduir el rendiment de l'assistent de carril (vegeu [Limitacions i imprecisions a la pàgina 162](#)). És responsabilitat del conductor mantenir-se alerta i parar atenció al carril i als altres usuaris de la via. Altrament, hi ha risc de lesions greus o mortals.

Intervencions en la direcció

La funció d'assistent de carril intervé en la direcció si el Model X es desvia (o s'acosta) a un altre carril adjacent en què s'ha detectat un objecte, com ara un vehicle. En aquestes situacions, el Model X vira automàticament a una posició més segura dins del carril. Aquesta maniobra de conducció s'aplica només quan el Model X es desplaça a una velocitat entre 48 i 140 km/h en carreteres principals amb

marques de carril clarament visibles. Quan s'aplica una intervenció en la direcció, el quadre de comandament mostra breument un missatge d'avertiment.

Prevençió de sortida de carril

La funció de prevençió de sortida de carril està dissenyada per advertir-vos si el Model X està sortint del carril o si s'apropa a la vora del carril.

La funció de prevençió de sortida de carril funciona quan circuleu a una velocitat d'entre 64 i 145 km/h en carreteres amb marques de carril clarament visibles. Per indicar si voleu activar la funció d'avertència de sortida de carril i com s'ha de comportar, toqueu **Controls > Autopilot > Prevençió sortida de carril** i seleccioneu una d'aquestes opcions:

- **Desactivat:** No rebreu cap advertiment si el vehicle canvia de carril o si es detecta una possible col·lisió amb un vehicle del carril del costat.
- **Avertiment:** Si una roda davantera passa per sobre d'una marca viària, el volant vibra.
- **Assistència:** Es corregeix la direcció per mantenir el Model X en una posició segura si el Model X es desvia a un carril contigu o a prop del marge de la carretera.

Quan l'opció Evitar la sortida del carril està habilitada i el control de creuers conscient del trànsit està actiu, si Model X surt del carril de conducció quan el senyal de gir associat està desactivat, Assistent de carril també comprova si teniu les mans posades a volant. Si no detecta les mans, el quadre de comandament mostra tot un seguit d'avertiments semblants als que mostra la funció Autosteer. Si es detecta repetidament que no teniu les mans al volant, el Model X redueix la velocitat gradualment fins a 25 km/h per sota del límit de velocitat, o per sota de la velocitat de creuer establerta, i els llums d'emergència comencen a parpellejar.

NOTA: La funció de prevençió de sortida de carril no us avisa si sortiu del carril, ni proporciona intervencions en la direcció, si l'intermitent corresponent està actiu, fet que indica un canvi de carril intencionat.

⚠️ AVÍS: La prevençió de sortida de carril està pensada per ajudar-vos a mantenir la seguretat, però no funciona en totes les situacions i no evita la necessitat d'estar sempre atent i mantenint el control.

⚠️ AVÍS: Heu de mantenir les mans al volant en tot moment i mantenir sempre la vostra atenció a la carretera.

⚠️ AVÍS: Les intervencions en la direcció són mínimes i no estan dissenyades per fer canviar de carril el Model X. No confieu en les intervencions en la direcció per evitar les col·lisions laterals.



Prevençió de sortida de carril d'emergència

La funció de prevençió de sortida de carril d'emergència controla automàticament la direcció per evitar una possible col·lisió en situacions en què el vehicle:

- Model X Canvia de carril i pot xocar amb un vehicle que viatja en la mateixa direcció al carril adjacent (independentment de l'estat de l'intermitent).
- Model X Surt d'un carril i va cap a un altre carril, l'intermitent no està activat i es detecta un vehicle en direcció contrària.
- Model X Surt de la carretera i l'intermitent no està activat (per exemple, molt a prop del marge de la carretera i quan es pot produir una col·lisió).

La funció Prevençió de sortida de carril d'emergència s'habilita automàticament al principi de cada conducció. Podeu desactivar-la per a la conducció actual tocant **Controls > Autopilot > Prevençió de sortida de carril d'emergència**.

Quan la Prevençió de sortida de carril d'emergència controla la direcció, sona una campana i el quadre de comandament mostra una advertència i resalta la marca de carril en vermell.

La funció Prevençió de sortida de carril d'emergència funciona quan el Model X circula a una velocitat d'entre 48 i 145 km/h en una via amb marques viàries clarament visibles, vorades, etc.

⚠️ AVÍS: La funció Prevençió de sortida de carril d'emergència no és un substitut d'una conducció atenta i del bon judici. Mantingueu sempre l'atenció a la carretera quan conduïu i no us refieu mai de la funció Prevençió de sortida de carril d'emergència per evitar una col·lisió. Hi ha diversos factors que poden reduir-ne o afectar-ne el rendiment. Dependre de la funció Prevençió de sortida de carril d'emergència per impedir una possible col·lisió pot donar lloc a lesions greus o fins i tot la mort.

Assistència d'angle mort

Advertiment acústic de col·lisió en angle mort

Si voleu que soni un senyal acústic si hi ha un vehicle al vostre angle mort i es detecta una possible col·lisió, toqueu **Controls > Seguretat > Advertència acústica de col·lisió en angle mort**.

⚠️ AVÍS: La càmera d'angle mort no elimina la necessitat de conduir amb atenció i girar el cap per comprovar l'entorn abans de canviar de carril.

⚠️ AVÍS: L'advertiment acústic de col·lisió en angle mort no pot detectar totes les col·lisions. És responsabilitat del conductor mantenir-se alerta i girar el cap quan calgui en canviar de carril.

Limitacions i imprecisions

L'assistent de carril no sempre pot detectar les marques viàries i és possible que rebeu advertiments innecessaris o no vàlids quan:

- La visibilitat és reduïda i les marques viàries no es veuen clarament (a causa de pluja forta, neu, boira, etc.).
- Una llum brillant (els fars dels cotxes que es creuen o la incidència directa del sol) interfereix en la visió de les càmeres.
- Un vehicle que circula per davant del Model X bloqueja la visió de les càmeres.
- El parabrisa està obstruint el camp de visió de les càmeres (per boira, brutícia, un adhesiu, etc.).
- Les marques de carril estan molt desviades, hi ha marques anteriors visibles, s'han modificat a causa d'obres a la carretera o canvien ràpidament (per exemple, es bifurquen, es creuen o s'uneixen).
- La carretera és estreta o tortuosa.
- Hi ha objectes o elements del paisatge que projecten ombres denses sobre les marques del carril.

És possible que l'assistent de carril no emeti advertiments, o generi advertiments inadequats, quan:

- Una o més de les càmeres o dels sensors (si el vehicle hi està equipat) tenen danys, brutícia o obstruccions (a causa de fang, gel o neu o per un embellidor del capó, per excés de pintura o per productes adhesius com ara adhesius, vinils, films, etc.).
- Hi ha condicions meteorològiques (pluja intensa, neu, boira o temperatures extremes) que dificulten el funcionament dels sensors.
- Hi ha altres equips elèctrics o dispositius que generen ones ultrasòniques que afecten els sensors (si estan instal·lats).
- Un objecte (com ara un suport per a bicicletes o un adhesiu del para-xocs) que s'ha col·locat al Model X interfereix o obstrueix un sensor.

A més, pot ser que l'assistent de carril no intervingui perquè el Model X es desviï d'un vehicle adjacent, o que apliqui la direcció de manera innecessària o inadequada, en aquestes circumstàncies:

- Esteu conduint el Model X en revolts tancats o circuleu per un revolt a una velocitat relativament elevada.
- Una llum brillant (els fars dels cotxes que es creuen o la incidència directa del sol) interfereix en la visió de les càmeres.
- Esteu canviant a un altre carril però no hi ha present cap objecte (com ara un vehicle).
- Un vehicle procedent d'un altre carril entra brusquement o suaument al vostre.



- Model X no circula dins de l'interval de velocitats establertes per a la funció d'assistent de carril.
- Un o més dels sensors (si estan instal·lats) estan malmesos, bruts o obstruïts (per exemple, a causa de fang, gel o neu o per un embellidor del capó, per excés de pintura o per productes adhesius com ara adhesius, vinils, films, etc.).
- Hi ha condicions meteorològiques (pluja intensa, neu, boira o temperatures extremes) que dificulten el funcionament dels sensors.
- Hi ha altres equips elèctrics o dispositius que generen ones ultrasòniques que afecten els sensors (si estan instal·lats).
- Hi ha un objecte muntat al Model X (com ara un suport per a bicicletes o un adhesiu al para-xocs) que interfereix o obstrueix el sensor.
- La visibilitat és reduïda i les marques viàries no es veuen clarament (a causa de pluja forta, neu, boira, etc.).
- Les marques de carril estan molt desviades, hi ha marques anteriors visibles, s'han modificat a causa d'obres a la carretera o canvien ràpidament (per exemple, es bifurquen, s'encreuen o s'uneixen).

 **PRECAUCIÓ:** Les funcions d'assistència al conductor s'inhabiliten automàticament quan el Track Mode està activat. El conductor té la responsabilitat de conduir de manera segura i tenir el control del vehicle en tot moment, també en circuits. Les funcions d'assistència al conductor es tornen a habilitar automàticament quan es desactiva el Track Mode.

 **AVÍS:** Aquesta llista no inclou totes les situacions possibles que podrien interferir amb les funcions d'assistent de carril. Hi ha molts motius pels quals pot ser que la funció d'assistent de carril no es comporti de la manera esperada. Per evitar col·lisions, mantingueu-vos alerta i pareu sempre atenció a la carretera per poder preveure com més aviat millor qualsevol intervenció necessària.



Assistent d'evitació de col·lisions

Les següents funcions per evitar col·lisions estan dissenyades per augmentar la vostra seguretat i la dels passatgers:

- **Advertència de col·lisió frontal:** emet avisos visuals i acústics (i, en alguns casos, avisos tàctils) en situacions en què el Model X detecta que hi ha un alt risc de col·lisió frontal (vegeu [Advertència de col·lisió frontal a la pàgina 164](#)).
- **Frenada d'emergència automàtica:** aplica els frens automàticament per reduir l'impacte d'una col·lisió (vegeu [Frenada d'emergència automàtica a la pàgina 165](#)).
- **Obstacle-Aware Acceleration:** redueix l'acceleració si el Model X detecta un objecte a la seva trajectòria de conducció immediata (vegeu [Acceleració evita-obstacles a la pàgina 166](#)).

PRECAUCIÓ: Comproveu que totes les càmeres estiguin netes i que no estiguin obstruïdes abans de cada conducció i abans d'utilitzar les funcions d'Autopilot (vegeu [Neteja d'una càmera a la pàgina 223](#)). El rendiment d'Autopilot es pot veure afectat si les càmeres i els sensors (si el vehicle en té) estan bruts i les condicions ambientals no són bones, com quan plou o les marques viàries no són clares. Si la visualització d'una càmera està obstruïda o tapada, el Model X mostra un missatge a la Clúster d'instruments i pot ser que les funcions d'Autopilot no estiguin disponibles.

AVÍS: L'Advertència de col·lisió frontal és únicament una ajuda complementària i no substitueix una correcta atenció al volant i una conducció prudent. Mantingueu la vista a la carretera quan conduïu i no confieu mai en l'Advertència de col·lisió frontal com a avís d'una possible col·lisió. Hi ha nombrosos factors que poden reduir o afectar al rendiment del sistema i generar advertències innecessàries, no vàlides o poc precises, o impedir que es mostrin aquestes advertències. Confiar en l'Advertència de col·lisió frontal com a avís d'una possible col·lisió pot ser causa de lesions greus o fins i tot mortals.

AVÍS: La Frenada d'emergència automàtica no està dissenyada per evitar totes les col·lisions. En alguns casos, pot minimitzar l'impacte d'una col·lisió intentant reduir la velocitat del vehicle. Si confieu excessivament en la funció de frenada d'emergència automàtica per evitar una col·lisió, podríeu exposar-vos a lesions greus o fins i tot mortals.

AVÍS: La funció d'Acceleració evita-obstacles està dissenyada per evitar col·lisions. En determinades situacions, pot minimitzar l'impacte d'una col·lisió. Si confieu excessivament en la funció d'Acceleració evita-obstacles per evitar una col·lisió, podríeu exposar-vos a lesions greus o fins i tot mortals.

Advertència de col·lisió frontal

Model X controla l'àrea que hi ha al davant per detectar la presència d'un objecte com ara un vehicle, una moto, una bicicleta o un vianant. En cas que es consideri probable que es produeixi una col·lisió si el conductor no reacciona de manera immediata, l'Advertència de col·lisió frontal emet un so i destaca en vermell el vehicle del davant al quadre de comandament. Si això passa, **ADOpteu DE SEGUIDA LES MESURES DE CORRECCIÓ ADEQUADES.**



Els advertiments visuals i acústics (i, en algunes regions, els avisos tàctils) es cancel·len automàticament quan es redueix el risc de col·lisió (per exemple, quan el conductor desaccelera o atura el Model X, o quan l'objecte situat davant del vehicle surt de la vostra trajectòria).

Si no actueu de manera immediata quan el Model X emeti una Advertència de col·lisió frontal, pot ser que la Frenada d'emergència automàtica (si està activada) apliqui els frens automàticament si es considera que la col·lisió serà imminent (vegeu [Frenada d'emergència automàtica a la pàgina 165](#)).

De manera predeterminada, l'Advertència de col·lisió frontal està activada. Per desactivar o ajustar la sensibilitat, toqueu **Controls > Autopilot > Advertència de col·lisió frontal**. El nivell d'advertència està configurat de manera predeterminada en moderat (**Mitjà**), però podeu desactivar aquesta funció (**OFF**) o bé indicar que s'endarrereixi o s'avanci l'emissió de l'advertència (**Tard o Aviat**, respectivament).

NOTA: Si desactiveu aquesta funció, l'opció Advertència de col·lisió frontal es restableix automàticament en **Mitjà** a l'inici de cada conducció.

AVÍS: Les càmeres i els sensors (si el vehicle hi està equipat) que s'han associat amb l'Advertència de col·lisió frontal s'han dissenyat per supervisar una àrea aproximada de fins a 160 metres al vostre recorregut. L'àrea controlada per la funció d'Advertència de col·lisió frontal es pot veure afectada per les condicions meteorològiques o de la carretera. Extremeu les precaucions al volant.

AVÍS: L'Advertència de col·lisió frontal està dissenyada per activar únicament alertes visuals i sonores. En cap cas no provarà de frenar o desaccelerar el Model X. Quan s'activa una advertència, és responsabilitat del conductor una maniobra de correcció de manera immediata.



⚠️ AVÍS: De vegades, l'Advertència de col·lisió frontal emet un avís en situacions en què no hi ha risc de col·lisió. Manteniu-vos alerta i estigueu sempre atents a l'àrea del davant del Model X, per tal de poder preveure qualsevol intervenció necessària.

L'Advertència de col·lisió frontal només funciona si conduïu a una velocitat entre 5 km/h i 200 km/h aproximadament.

⚠️ AVÍS: L'Advertència de col·lisió frontal no emet cap avís si el conductor ja està frenant.

Frenada d'emergència automàtica

Model X està dissenyat per determinar la distància dels objectes detectats. Quan la col·lisió es considera inevitable, la Frenada d'emergència automàtica aplica els frens per reduir la velocitat del vehicle i reduir així la gravetat de l'impacte. La mesura en què es redueix la velocitat depèn de molts factors, com la velocitat de conducció i l'entorn.

Quan la Frenada d'emergència automàtica aplica els frens, apareix una alerta visual al quadre de comandament i s'emet una alerta sonora. També notareu que el pedal de fre s'enfonsa de manera sobtada. Els llums de frenada s'encenen per alertar la resta d'usuaris de la carretera que esteu reduint la velocitat.



Frenada d'emergència en curs

La Frenada d'emergència automàtica només funciona si conduïu a una velocitat entre 5 km/h i 200 km/h aproximadament.

La Frenada d'emergència automàtica no aplica els frens, o deixa d'aplicar-los, en les situacions següents:

- Gireu el volant bruscament.
- Trepitgeu i deixeu anar el pedal de fre mentre la Frenada d'emergència automàtica està aplicant els frens.
- Accelereu molt mentre la Frenada d'emergència automàtica està aplicant els frens.
- Ja no es detecta cap vehicle, motocicleta, bicicleta o vianant davant o darrere del vehicle.

La Frenada d'emergència automàtica sempre està habilitada quan poseu en marxa el Model X. Per inhabilitar-la per al recorregut actual, toqueu **Controls > Autopilot > Frenada d'emergència automàtica**.

NOTA: La frenada d'emergència automàtica està dissenyada per reduir l'impacte de les col·lisions frontals i posteriors amb funcionalitat limitada mentre es fa marxa enrere.

⚠️ AVÍS: Recomanem especialment no desactivar la Frenada d'emergència automàtica. Si la desactiveu, el Model X no aplica automàticament els frens en situacions amb un risc de col·lisió elevat.

⚠️ AVÍS: La Frenada d'emergència automàtica està dissenyada per reduir la gravetat d'un impacte, però no per evitar-lo.

⚠️ AVÍS: Hi ha diversos factors que poden afectar el rendiment de la Frenada d'emergència automàtica, la qual cosa pot provocar que el vehicle no freni, que ho faci de manera inadequada o inoportuna, com quan el vehicle no està completament dins del carril de circulació o si hi ha brutícia acumulada a la carretera. El conductor té la responsabilitat de conduir de manera segura i no perdre mai el control del vehicle. No confieu en la Frenada d'emergència automàtica per evitar una col·lisió o reduir-ne l'impacte.

⚠️ AVÍS: La Frenada d'emergència automàtica no us eximeix de mantenir una distància de seguretat suficient entre el vostre vehicle i el que circula per davant.

⚠️ AVÍS: El pedal de fre s'abaixa de manera brusca en cas de frenada automàtica. Assegureu-vos que el pedal de fre es pugui moure amb llibertat. No col·loqueu res a sota o a sobre del protector d'estora del costat del conductor (tampoc un altre protector), i assegureu-vos que el protector d'estora del costat del conductor estigui ben fixat. Si no és així, el pedal de fre podria tenir problemes per moure's amb llibertat.

Alerta de trànsit creuat posterior

Quan el Model X té la marxa enrere (R) posada i a la pantalla tàctil es mostra el feed de la càmera de visió posterior, apareix una barra vermella vertical quan el Model X detecta que hi ha un objecte (com ara un altre vehicle o un vianant) a punt de creuar per darrere del Model X.

Per exemple, si esteu fent marxa enrere en una plaça d'aparcament i s'apropa un altre vehicle per l'esquerra, apareix una barra vermella al costat esquerre de la visualització de la càmera. Si s'apropen objectes pels dos costats d'un Model X, apareixen barres vermelles als dos costats de la visualització de la càmera.

Quan el Model X està fent marxa enrere i es detecta trànsit creuat, la Frenada d'emergència automàtica o l'Acceleració evita-obstacles poden aplicar els frens per intentar evitar una col·lisió. No depengueu de la Frenada d'emergència automàtica ni de l'Acceleració evita-obstacles per impedir una col·lisió. Per obtenir més informació, vegeu [Frenada d'emergència automàtica a la pàgina 165](#) i [Acceleració evita-obstacles a la pàgina 166](#).



Assistent d'evitació de col·lisions

AVÍS: No depengueu mai de l'alerta de trànsit creuat posterior per assegurar-vos que a la zona que envolta el vehicle no hi ha cap obstacle o persona. Pot ser que les càmeres no detectin objectes o barreres que podrien causar danys o lesions, sobretot els objectes molt baixos al nivell del terra. A més, hi ha diversos factors externs que poden reduir el rendiment de les càmeres, com ara si l'objectiu està brut o obstruït. Assegureu-vos de comprovar la zona personalment. Quan circuleu marxa enrere, feu servir tots els miralls retrovisors i gireu el cap per veure l'entorn directament. Feu servir les càmeres únicament com a orientació. L'alerta de trànsit creuat posterior no està pensada per substituir la comprovació visual directa ni la conducció prudent.

Acceleració evita-obstacles

La funció d'Acceleració evita-obstacles està dissenyada per reduir l'impacte d'una col·lisió gràcies a la reducció del parell motor i, en alguns casos, l'aplicació dels frens, si el Model X detecta un objecte a la seva trajectòria de conducció. Al quadre de comandament es mostra un advertiment visual i s'emet un so quan s'apliquen els frens automàticament. Per exemple, el Model X, quan està aparcant davant d'una porta de garatge tancada amb la marxa D seleccionada, detecta que heu trepitjat fort el pedal de l'accelerador. Si bé el Model X accelerarà i colpejarà la porta del garatge, la reducció del parell motor pot fer que els danys siguin menors.

La funció d'Acceleració evita-obstacles està dissenyada perquè funcioni només quan es compleixin totes aquestes condicions al mateix temps:

- Està seleccionada la marxa D o R.
- Model X està aturat o es desplaça a menys de 16 km/h.
- Model X detecta un objecte a la seva trajectòria de conducció immediata.

Per desactivar la funció d'Acceleració evita-obstacles, toqueu **Controls > Autopilot > Acceleració evita-obstacles**.

AVÍS: La funció Acceleració evita-obstacles està dissenyada per reduir la gravetat d'un impacte, però no per evitar-lo.

AVÍS: És possible que la funció Acceleració evita-obstacles no limiti el parell motor en totes les situacions, com ara quan es fa un gir tancat en una plaça d'aparcament. Alguns factors, com ara les condicions ambientals, la distància respecte de l'obstacle i les accions del conductor, poden limitar, retardar o inhibir la funció Acceleració evita-obstacles.

AVÍS: No confieu en la funció d'Acceleració evita-obstacles per controlar o limitar la gravetat d'una col·lisió, ni intenteu provar la reducció d'acceleracions accidentals. Si no seguïeu aquestes indicacions, us exposeu a danys materials greus o a lesions greus o fins i tot mortals.

AVÍS: Diversos factors poden afectar el rendiment de la funció d'Acceleració evita-obstacles, cosa que pot provocar una reducció inadequada o inoportuna del parell motor o una frenada no desitjada. El conductor té la responsabilitat de conduir de manera segura i no perdre mai el control del Model X.

Limitacions i imprecisions

Les funcions d'Assistent d'evitació de col·lisions no poden detectar sempre la presència de tots els objectes, vehicles, bicicletes o vianants, i pot ser que el sistema emeti advertències innecessàries, imprecises o no vàlides, o fins i tot que no emeti cap advertència, per diversos motius, especialment si:

- A la carretera hi ha revolts pronunciats.
- Hi ha mala visibilitat (a causa de pluja intensa, neu o boira).
- Una llum brillant (els fars dels cotxes que es creuen o la incidència directa del sol) interfereix en la visió de les càmeres.
- Una càmera o sensor està obstruït (brut, tapat, entelat, cobert per un adhesiu, etc.).
- Un o més dels sensors (si estan instal·lats) estan malmesos, bruts o obstruïts (per exemple, a causa de fang, gel o neu o per un embellidor del capó, per excés de pintura o per productes adhesius com ara adhesius, vinils, films, etc.).
- Hi ha condicions meteorològiques (pluja intensa, neu, boira o temperatures extremes) que dificulten el funcionament dels sensors.
- Hi ha altres equips elèctrics o dispositius que generen ones ultrasòniques que afecten els sensors (si estan instal·lats).

PRECAUCIÓ: Si es produeix un error en una funció de l'Assistent d'evitació de col·lisions, el Model X activa una alerta. Contacti amb el Servei Tècnic Tesla.

PRECAUCIÓ: Les funcions d'assistència al conductor s'inhabiliten automàticament quan el Track Mode està activat. El conductor té la responsabilitat de conduir de manera segura i tenir el control del vehicle en tot moment, també en circuits. Les funcions d'assistència al conductor es tornen a habilitar automàticament quan es desactiva el Track Mode.

AVÍS: Les limitacions descrites més amunt no recullen totes les situacions que podrien impedir un funcionament correcte de les funcions de l'Assistent d'evitació de col·lisions. Pot ser que el comportament d'aquestes funcions no sigui el previst per moltes altres raons. És responsabilitat del conductor evitar les col·lisions mantenint-se alerta, estant atent i adoptant mesures correctives al més aviat possible.



Com funciona l'Assistent de velocitat

Model X mostra un límit de velocitat al quadre de comandament i podeu triar si voleu rebre advertiments, i com, quan excediu el límit de velocitat. A més, pot aparèixer un contorn blau al voltant de la icona del límit de velocitat per notificar-vos que circuleu per sobre d'aquest límit.

En comptes de fer servir el límit de velocitat detectat, podeu basar els advertiments en un límit de velocitat arbitrari que introduïu manualment.

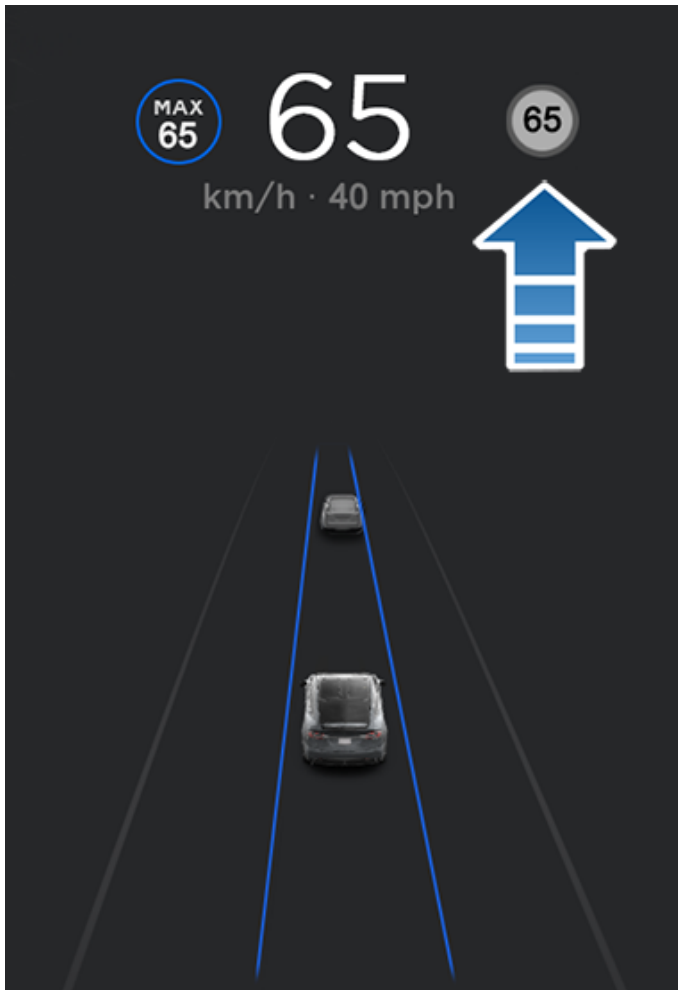

NOTA: A les carreteres en què el mapa determina que hi ha un límit de velocitat condicional (per exemple, un límit de velocitat segons les condicions meteorològiques), a sota del primer límit de velocitat se'n mostra un altre. És responsabilitat del conductor determinar si el límit de velocitat condicional està en vigor i ajustar la velocitat de conducció en conseqüència. Pot ser que hàgiu d'actualitzar els mapes a bord per veure els límits de velocitat condicionals ([Actualitzacions dels mapes a la pàgina 191](#)).

En situacions en què el Model X no pot determinar el límit de velocitat, o si l'Assistent de velocitat no té la certesa d'haver detectat amb precisió el límit de velocitat, pot ser que el quadre de comandament no mostri un senyal de límit de velocitat i que els advertiments no siguin efectius.

NOTA: Els sons d'advertiment desapareixen al cap de deu segons o quan el Model X redueix la velocitat per sota del límit especificat.

⚠️ AVÍS: No confieu exclusivament en l'Assistent de velocitat per determinar el límit de velocitat o la velocitat de circulació adequats. Conduïu sempre a una velocitat segura segons el trànsit i les condicions de la carretera.

Control de l'Assistent de velocitat

Per ajustar l'advertiment de límit de velocitat, toqueu **Controls > Autopilot > Advertència límit de velocitat** i trieu una d'aquestes opcions:

- **OFF:** no es mostren els advertiments de límit de velocitat ni sonen les alarmes sonores.
- **Pantalla:** es mostra el límit de velocitat al quadre de comandament i el senyal augmenta de mida si excediu el límit determinat.
- **Campana:** a més de la visualització, s'emet un so d'advertiment quan supereu el límit de velocitat determinat.

També podeu especificar com es determina el límit de velocitat:

- **Relativa:** podeu establir una desviació del límit de velocitat (+ o -) per rebre avisos només quan supereu el límit de velocitat de desviació en una quantitat determinada. Per exemple, augmentaríeu la desviació a +10 km/h si només volguéssiu rebre avisos quan supereu el límit de velocitat en 10 km/h.

NOTA: El retard del límit de velocitat també afecta el nombre que es mostra a la icona de velocitat grisa al quadre de comandament.

- **Absoluta:** especifiqueu manualment un límit de velocitat entre 30 i 240 km/h.

NOTA: Les dades de l'Assistent de velocitat no sempre són exactes. En algunes situacions, pot ser que el càlcul de la ubicació d'una carretera no sigui correcte i que l'Assistent de velocitat mostri una velocitat per a una carretera adjacent que tingui un límit de velocitat diferent. Per exemple, l'Assistent de velocitat pot suposar que el Model X es troba en una autopista d'accés controlat, quan en realitat es troba en un carrer proper, i viceversa.

NOTA: L'ajust seleccionat es mantindrà fins que el torneu a canviar manualment.

Velocitat mitjana en temps real

Quan conduïu per una zona de velocitat mitjana, Model X mostra la vostra velocitat mitjana al Clúster d'instruments sota del límit de velocitat detectat.

El Clúster d'instruments també mostra la distància restant a la zona de velocitat mitjana.



NOTA: Cal connectivitat Premium. Per habilitar aquesta funció, activeu la navegació online tocant **Controls** > **Navegació** > **Navegació online** (vegeu [Mapes i navegació a la pàgina 186](#)).

Limitacions i imprecisions

Pot ser que l'Assistent de velocitat no funcioni del tot bé o que proporcioni informació imprecisa en aquestes situacions:

- La visibilitat és reduïda i els senyals de limitació de la velocitat no es veuen clarament (a causa de pluja forta, neu, boira, etc.).
- Una llum brillant (els fars dels cotxes que es creuen o la incidència directa del sol) interfereix en la visió de les càmeres.
- Model X està circulant molt a prop del vehicle que circula per davant, que bloqueja la visió de la càmera.
- El parabrisa està obstruint el camp de visió de les càmeres (per boira, brutícia, un adhesiu, etc.).
- Els senyals del límit de velocitat queden amagats per objectes.
- Els límits de velocitat emmagatzemats a la base de dades de mapes són incorrectes o estan obsolets.
- Model X està circulant per una zona en la qual el GPS o les dades del mapa no estan disponibles o en la qual no es poden detectar els senyals de límit de velocitat.
- Senyals de trànsit que no tenen un format estàndard que es pugui reconèixer, com ara senyals digitals o de velocitat temporals.
- Una carretera o un límit de velocitat ha canviat recentment.

 **AVÍS:** La llista anterior no recull totes les situacions que podrien impedir un funcionament correcte de l'Assistent de velocitat. L'Assistent de velocitat podria ometre advertiments per molts altres motius.



Sobre el sistema de seguretat

NOTA: *Depenent de la regió de mercat, és possible que el vostre vehicle no inclogui una alarma acústica per a les funcions de seguretat o que les funcions tinguin un funcionament diferent del que es descriu aquí.*

Si el Model X no detecta una clau a prop i s'obre una porta o el maleter quan estaven tancats amb clau, sona una alarma i els fars. Els fars i els intermitents també parpellegen. Per desactivar l'alarma, premeu qualsevol botó de la clau intel·ligent.

Per activar o desactivar manualment el sistema d'alarma, toqueu **Controls > Seguretat > Alarma de seguretat**. Si està activat, el Model X activa la seva alarma un minut després que sortiu del vehicle, es bloquegen les portes i ja no es detecta cap clau.

En situacions en què s'obre una porta o el maleter del vehicle i el Model X no detecta que hi hagi cap clau a prop, sona una sirena alimentada per la bateria (si està instal·lada). Si voleu que la sirena soni en situacions en què el vehicle detecti moviments dins de la cabina, habiliteu **Inclinació / Intrusió** (vegeu [Inclinació/intrusió \(si està equipada\) a la pàgina 169](#)).

NOTA: Si el Model X està en Sentry Mode (vegeu [Com es fa servir el Sentry Mode \(amb una unitat flaix USB\) a la pàgina 173](#)), l'opció **Alarma de Seguretat** no està disponible.

Inclinació/intrusió (si està equipada)

En funció de la configuració, el mercat i la data de fabricació, pot ser que el vehicle no estigui equipat amb aquesta característica.

L'alarma de seguretat (**Alarma de Seguretat**) ha d'estar activada per poder activar **Inclinació/Intrusió**.

La funció **Inclinació/intrusió** fa sonar l'alarma al vehicle si el Model X detecta moviments a dins la cabina, o quan el vehicle es mou o s'inclina (per exemple, amb una grua o un cric). Per habilitar-la, toqueu **Controls > Seguretat > Inclinació/intrusió**.

El sensor d'intrusió es desactiva automàticament en casos en què el sistema de control de climatització està en funcionament després d'haver sortit del vehicle. Per anul·lar el Sensor d'inclinació/intrusió, el podeu tornar a activar manualment després d'escollir **Mantenir climatitzat**, el **Mode de gos** o el **Mode de càmping**.

El sensor d'inclinació/intrusió es torna a activar automàticament a l'inici de cada cicle de conducció.

NOTA: L'alarma de l'opció **Inclinació / Intrusió** ha d'estar desactivada per utilitzar **Protecció sobreescalfament** (vegeu [Protecció sobreescalfament a la pàgina 181](#)).

NOTA: Si teniu pensat deixar alguna cosa que es mogui o un animal tancats dins del vehicle, recordeu desactivar la funció **Inclinació/intrusió**. Si aquesta opció està activada, qualsevol moviment que es detecti a dins del Model X activarà l'alarma d'intrusió.

NOTA: Si el Model X està en Sentry Mode (vegeu [Com es fa servir el Sentry Mode \(amb una unitat flaix USB\) a la pàgina 173](#)), l'opció **Inclinació / Intrusió** no està disponible.

Enhanced Anti-Theft Upgrade (si està instal·lat)

Si el vehicle està equipat amb l'actualització Enhanced Anti-Theft, el clàxon sona en situacions en què s'obre una porta o el maleter que estaven tancats i el Model X no detecta cap clau a prop. Si la funció **Inclinació/intrusió** està activada, el clàxon també sona quan el Model X detecta un moviment dins la cabina, o quan el vehicle es mou o s'inclina (per exemple, amb una grua o un cric). Per activar o desactivar el sistema de detecció d'inclinació/intrusió, toqueu **Controls > Seguretat > Inclinació/Intrusió**.

PIN per a conduir

Per augmentar la seguretat, impedi que ningú més condueixi el Model X mentre no s'introdueixi un PIN (número d'identificació personal) de 4 dígits. Per activar aquest paràmetre, toqueu **Controls > Seguretat > PIN per a conduir** i seguiu les instruccions que apareixen a la pantalla per crear un PIN de conducció.

Quan s'activa aquesta funció, a banda d'introduir el PIN de 4 dígits per conduir el vehicle, també cal que accediu al mode **Aparcacotxes** per primer cop i creeu el PIN d'aparcacotxes de 4 dígits r per entrar i sortir d'aquest mode. En mode **Aparcacotxes**, un aparcacotxes pot conduir el Model X sense que calgui introduir el PIN de conducció. El paràmetre **PIN per a conduir** es desactiva quan el mode **Aparcacotxes** està activat.

Si oblideu el vostre PIN de conducció, toqueu l'enllaç per introduir les vostres credencials d'inici de sessió de Tesla a la finestra emergent PIN de conducció. A continuació, seguiu les instruccions de la pantalla tàctil.

NOTA: En el cas poc probable que la pantalla tàctil no respongui, pot ser que no pugueu introduir el PIN. Si és així, mireu primer de reiniciar la pantalla tàctil (vegeu [Reiniciar la pantalla tàctil o el quadre de comandament a la pàgina 8](#)). Si la pantalla tàctil no respon, podeu passar per alt la funció PIN per a conduir si activeu l'opció **Conducció sense clau** a l'app mòbil de Tesla.

PIN de guantera

Protegiu el contingut de la guantera amb un PIN de 4 dígits (no relacionat amb el PIN per a conduir). Per habilitar-ho, toqueu **Controls > Seguretat > PIN de guantera** i seguiu les indicacions de la pantalla tàctil. Quan estigui habilitat, se us demanarà que introduïu el PIN per obrir la guantera. Si voleu eliminar aquesta protecció addicional, seleccioneu el commutador per inhabilitar aquesta funció i, tot seguit, introduïu el PIN.



Configuració de seguretat

Si oblideu el PIN de la guantera, per restablir-lo, introduïu les credencials d'inici de sessió de Tesla i seguiu les instruccions de la pantalla tàctil.

NOTA: Amb un **PIN de guantera** es pot obrir la guantera encara que el Model X estigui en mode aparcador de cotxes.

Mode de límit de velocitat

El mode de límit de velocitat us permet limitar l'acceleració i la velocitat de conducció màxima a un valor entre 80 i 193 km/h. La primera vegada que feu servir aquesta funció, heu de crear un PIN de 4 dígits i utilitzar-lo per habilitar i inhabilitar el Mode de Límit de velocitat. Quan està activat i la velocitat de conducció s'acosta a 5 km/h aproximadament de la velocitat màxima, el quadre de comandament mostra un missatge i el Model X envia una notificació a l'app mòbil. També podeu tocar **Seguretat > Mode de límit de velocitat** per activar-ho des de l'app mòbil de Tesla. Per activar el mode de límit de velocitat:

1. Assegureu-vos que el Model X tingui activada la marxa d'estacionament (P).
2. Toqueu **Controls > Seguretat > Mode de límit de velocitat** a la pantalla tàctil.
3. Seleccioneu la velocitat de conducció màxima.
4. Arrossegueu la barra de control a la posició **On**.
5. Introduïu el PIN de 4 dígits que voleu fer servir per habilitar i inhabilitar el Mode de Límit de velocitat.

NOTA: Si no recordeu el PIN, per inhabilitar el mode de límit de velocitat podeu introduir les credencials d'inici de sessió del vostre compte Tesla.

NOTA: Mentre el mode de límit de velocitat està habilitat, l'opció d'acceleració s'estableix automàticament en **Relax**.

 **AVÍS:** Conduir de baixada pot augmentar la velocitat de conducció i provocar que el Model X superi la velocitat màxima escollida.

 **AVÍS:** El mode de límit de velocitat en cap cas no pot ser un substitut de les vostres decisions raonades, de la capacitat del conductor ni del control precís dels límits de velocitat i de les condicions de conducció. Els accidents es produeixen a qualsevol velocitat i és responsabilitat vostra circular de manera segura.

Eborra les dades del navegador web

Podeu esborrar les dades del navegador (d'igual manera que ho faríeu en un ordinador o un telèfon intel·ligent) anant a **Controls > Servei > Esborra les dades del navegador web**. És una opció útil en moltes situacions, com ara si voleu esborrar la configuració o les cerques d'un altre conductor.

Marqueu caselles a la finestra emergent de la pantalla tàctil per excloure marcadors o entrades de l'històric per a la vostra comoditat.

NOTA: Segons la regió del mercat, la configuració del vehicle, les opcions adquirides i la versió del programari, és possible que el vehicle no estigui equipat amb Dashcam o que la funció no funcioni exactament com es descriu. **Tingueu en compte que és la vostra responsabilitat exclusiva consultar i complir totes les normatives locals i les restriccions de propietat sobre l'ús de càmeres.**

La dashcam grava imatges de vídeo de l'entorn del vehicle mentre conduïu. Utilitzeu Dashcam per gravar incidents de conducció o altres esdeveniments notables, com ho faríeu amb una Dashcam externa en altres vehicles.

La icona Dashcam es troba al llançador d'aplicacions. Podeu afegir l'aplicació Dashcam a la barra inferior per accedir-hi fàcilment (vegeu [Personalitzar Les meves apps a la pàgina 7](#)). Quan el Model X està en Park, si toqueu la icona de la Dashcam es mostrarà el Visualitzador (vegeu [Visualitzar enregistraments de vídeo a la pàgina 175](#)).



Per protegir la vostra privadesa, les gravacions de vídeo es guarden localment a la memòria integrada d'una unitat flaix USB formatada. Tesla no rep els vídeos. Model X no grava vídeos quan la Dashcam està en **Off**.

Com utilitzar la Dashcam

1. Formateu una unitat flaix USB. Per emmagatzemar i recuperar les imatges, la dashcam necessita que al port USB del vehicle hi hagi inserida una unitat USB ben formatada. Els vehicles fabricats a partir del 2020 aproximadament estan equipats amb una unitat flaix USB formatada a la guantera. Si cal, la unitat flaix es pot formatar de dues maneres:
 - Formateu la unitat flaix amb Model X. Inserir la unitat flaix en un port USB i aneu a **Controls > Seguretat > Formatejar la unitat USB**.
 - Formateu la unitat flaix en un ordinador. Vegeu [Requisits de la unitat USB per a l'enregistrament de vídeos a la pàgina 175](#) per obtenir més informació.
2. Inserir la unitat flaix USB al port USB del vehicle; si és possible, al de la guantera (en cas que el vehicle hi estigui equipat).
3. Activeu la Dashcam tocant **Controls > Seguretat > Dashcam**. Dashcam us permet triar com i quan es desaran les imatges. Podeu triar entre:
 - **Auto:** La Dashcam desa automàticament una gravació a la unitat flaix USB quan el Model X detecta un esdeveniment de seguretat crític, com una col·lisió o el desplegament d'un coixí de seguretat. Quan se selecciona **Auto**, pot variar la detecció segons si el vehicle està engegat, en repòs o en un estat d'Autopilot.

NOTA: Hi ha diversos factors que determinen si la Dashcam desa o no una gravació d'un esdeveniment de seguretat crític (per exemple, la quantitat de força, si s'han desplegat els coixins de seguretat, etc.). No confieu en la Dashcam per desar automàticament tots els esdeveniments de seguretat crítics.

- **Manual:** Heu de tocar manualment la icona de la Dashcam per desar el vídeo dels deu minuts de la gravació.
 - **Amb clàxon:** Quan toqueu el clàxon, la Dashcam desa el vídeo dels deu minuts de gravació. Podeu activar-ho amb **Auto** o **Manual** simultàniament.
4. Un cop activat, la icona Dashcam indica quan es desen les imatges.



La icona canvia per mostrar l'estat de la Dashcam:



ENREGISTRANT: La Dashcam està gravant. Per desar el vídeo, toqueu la icona. Per posar en pausa la gravació, mantingueu premuda la icona.



DISPONIBLE: La dashcam està disponible però no està gravant en aquest moment. Toqueu la icona de la dashcam per començar a gravar imatges.



EN PAUSA: La Dashcam està en pausa. Per tornar a gravar, toqueu la icona. Per evitar perdre vídeos, poseu en pausa la Dashcam abans de treure la unitat flaix.



OCUPADA: La dashcam està en procés de carregar, desar o sobreescriure les imatges. Mentre la dashcam està ocupada, no es captura ni es grava res.



DESAT La gravació s'ha desat.

NOTA: Heu de desar les seqüències per veure-les més tard. Model X no guarda les gravacions, ni tan sols temporalment. Se sobreescriuen constantment. Vegeu [Visualitzar enregistraments de vídeo a la pàgina 175](#) per obtenir més informació.

5. Quan s'hagi desat la gravació que vulgueu, visualitzeu els clips a la pantalla tàctil o a l'ordinador:
 - Pantalla tàctil: Assegureu-vos que Model X estigui a l'estacionament i toqueu la icona Dashcam situada al llançador d'aplicacions. Els vídeos estan organitzats per marca de temps. Vegeu [Visualitzar enregistraments de vídeo a la pàgina 175](#) per obtenir més informació.



- Ordinador: Inserir la unitat flash USB a un ordinador i navegar a la carpeta TeslaCam. Els vídeos estan organitzats per marca de temps. Vegeu [Visualitzar enregistraments de vídeo a la pàgina 175](#) per obtenir més informació.
6. Per apagar la Dashcam, navegueu a **Controls > Seguretat > Dashcam > Off**. Si s'estableix en **Auto**, **Manual** o **En tocar clàxon**, la Dashcam s'habilita automàticament cada vegada que circuleu (però és possible que no desitjés, segons les vostres preferències).

NOTA: Segons la regió de mercat, la configuració del vehicle, les opcions que heu comprat i la versió del programari, pot ser que el vostre vehicle no estigui equipat amb Sentry Mode o que les funcions tinguin un funcionament diferent del que es descriu aquí. **Tingueu en compte que és la vostra responsabilitat exclusiva consultar i complir totes les normatives locals i les restriccions de propietat sobre l'ús de càmeres.**

Si està habilitat, les càmeres i els sensors (si el vehicle hi està equipat) es mantenen enceses i a punt per enregistrar qualsevol activitat sospitosa quan el Model X està tancat i estacionat (Park). Penseu en el Sentry Mode com un sistema de seguretat intel·ligent que us alerta quan detecta possibles amenaces a prop.

Si es detecta una amenaça o els sensors del vehicle determinen que hi ha molts moviments erràtics (com ara quan s'acobla a una grua o se sacseja), el Sentry Mode:

- Fa parpellejar els fars.
- Fa sonar l'alarma.
- Mostra un missatge a la pantalla tàctil que indica que les càmeres poden estar gravant. Aquestes indicacions estan dissenyades per informar les persones que són fora del vehicle.
- Us avisa de l'alarma a l'app mòbil.
- Desa imatges de l'esdeveniment en una unitat USB (si està instal·lada).

El Sentry Mode està desactivat per defecte. Podeu utilitzar les ordres de veu o l'app mòbil Tesla per activar o desactivar fàcilment el Sentry Mode. Per poder utilitzar el Sentry Mode amb ordres de veu, digueu "Protegeix el Tesla", "Protegeix el cotxe", "Activa el Sentry" o "Inicia el Sentry" (vegeu [Ordres de veu a la pàgina 17](#)).

Per fer servir el Sentry Mode, el nivell de càrrega de la bateria ha de ser del 20% com a mínim. Si el nivell de la bateria és inferior al 20%, el Sentry Mode es desactiva i l'aplicació mòbil us envia una notificació. Pot ser que el consum d'energia augmenti quan el Sentry Mode està actiu.

NOTA: Quan el Sentry Mode està habilitat, les opcions de l'alarma de seguretat (**Controls > Seguretat > Alarma de Seguretat**) no estan disponibles.

 **PRECAUCIÓ:** No confieu en el Sentry Mode per protegir el Model X de totes les amenaces de seguretat possibles. El Sentry Mode utilitza molts factors per determinar si s'activa l'alarma de seguretat. És possible que no es detectin tots els impactes i que l'alarma no s'activi en totes les situacions. Si bé és cert que pot ajudar a dissuadir alguns tipus d'amenaça, no hi ha cap sistema de seguretat que pugui impedir tots els atacs.

NOTA: El Sentry Mode només envia notificacions a l'app mòbil quan s'activa l'alarma, quan algú intenta obrir una porta o el maleter, o els sensors del vehicle detecten moviments erràtics. Si el Sentry Mode considera que un esdeveniment no es una amenaça clara, el vehicle grava imatges però no activa l'alarma.

Com es fa servir el Sentry Mode (amb una unitat flaix USB)

1. Per funcionar, el Sentry Mode necessita que al port USB del vehicle hi hagi inserida una unitat USB ben formatada. Els vehicles fabricats a partir del 2020 aproximadament estan equipats amb una unitat flaix USB formatada a la guantera. La unitat USB es pot formatar de dues maneres:
 - Inserir la unitat USB al port corresponent i aneu a **Controls > Seguretat > Formata la unitat USB**. El vostre vehicle us formata automàticament la unitat USB.
 - Formateu la unitat USB en un ordinador. Vegeu [Requisits de la unitat USB per a l'enregistrament de vídeos a la pàgina 175](#) per obtenir més informació.
2. Inserir la unitat USB al port USB del vehicle; si és possible, al de la guantera (en cas que el vehicle hi estigui equipat).
3. Amb el vehicle en Park, habiliteu la dashcam anant a **Controls > Seguretat > Dashcam** (perquè el Sentry Mode funcioni, la dashcam ha d'estar habilitada).
4. Toqueu **Controls > Seguretat > Sentry Mode > Activat**. Un cop habilitat, la icona Sentry Mode que hi ha a la barra d'estat es posa vermella.



NOTA: Les gravacions de les càmeres posteriors només estan disponibles en vehicles fabricats després de febrer de 2018, aproximadament.

Quan està habilitat, Sentry Mode està inactiu, preparat per fer sonar l'alarma i desar un enregistrament de l'esdeveniment de seguretat si s'activa. La durada dels clips enregistrats es pot personalitzar (toqueu **Seguretat > Sentry Mode > Durada dels clips de Sentry Mode**). Vegeu [Visualitzar enregistraments de vídeo a la pàgina 175](#) per obtenir informació sobre com mirar les imatges.

5. Per habilitar o inhabilitar manualment el Sentry Mode fins a la següent conducció, toqueu la icona del Sentry Mode. Sabreu que el Sentry Mode està desactivat quan la icona ja no estigui en vermell.



Poseu el Sentry Mode en **Off** a **Controls > Seguretat > Sentry Mode** per inhabilitar-lo durant un cicle de conducció.



Com es fa servir el Sentry Mode (sense cap unitat flaix USB)

Quan el Sentry Mode està habilitat i es detecta un esdeveniment de seguretat, però no hi ha cap unitat USB endollada a un port, el vehicle us alerta a través de l'aplicació mòbil, sense imatges de les càmeres.

Paràmetres de Sentry Mode

• Excloure ubicacions específiques

A **Controls > Seguretat > Sentry Mode**, podeu determinar si voleu que el Sentry Mode s'activi o no a algunes ubicacions (vegeu [Destinacions de Casa, Feina i Favorites a la pàgina 189](#) per a més informació):

- **Excloure Casa:** El mode Sentry no s'activarà automàticament a la ubicació que heu definit com a Casa a la llista d'ubicacions favorites.
- **Excloure Feina:** El mode Sentry no s'activarà automàticament a la ubicació que heu definit com a Feina a la llista d'ubicacions favorites.
- **Excloure Favorits:** El Sentry Mode no s'activarà automàticament a cap de les ubicacions de la llista d'ubicacions favorites.

NOTA: Per identificar una ubicació inclosa a la llista com a Casa, Feina o Favorit, el Model X ha d'estar aparcat a uns 500 metres de distància de la ubicació desada.

Per configurar la ubicació Casa o Feina, toqueu **Navegar > Afegir/Feina**. Per configurar una ubicació a **Favorits**, toqueu l'estrella mentre consulteu una adreça al mapa. L'activació o desactivació manual del Sentry Mode mitjançant la pantalla tàctil o l'app mòbil substitueix les preferències d'exclusió de Casa, Feina o Favorits fins a la propera conducció.

• Establir la durada dels clips del Sentry Mode

Si el Sentry Mode està configurat per capturar enregistraments de les càmeres fent servir una unitat USB formatada correctament quan hi ha esdeveniments de seguretat, podeu personalitzar la durada dels enregistraments a la pantalla tàctil (toqueu **Controls > Seguretat > Sentry Mode > Durada dels clips de Sentry Mode**).

• Establir la detecció Sentry basada en les càmeres

Quan el paràmetre **Detecció basada en les càmeres** està activat, el Sentry Mode utilitza les càmeres externes del vehicle, a més dels sensors, per detectar un esdeveniment de seguretat mentre el vehicle està aparcat. Si està desactivat, el vehicle només desa clips a

la unitat USB si es detecta una amenaça física. Per ajustar-ho, toqueu **Controls > Seguretat > Sentry Mode > Detecció basada en les càmeres**.

Consulteu [Visualitzar enregistraments de vídeo a la pàgina 175](#) per obtenir més informació sobre com podeu veure les imatges del Sentry Mode.

NOTA: Quan l'emmagatzematge intern arriba al límit de capacitat, les noves gravacions sobreescriven les anteriors.



NOTA: És possible que la capacitat d'aplicar format a les imatges de vídeo i d'emmagatzemar-les en unitats USB no estigui disponible en funció de la data de fabricació i la configuració del vehicle.

Algunes funcions requereixen l'ús d'una unitat USB (per exemple, Dashcam, Sentry Mode) que compleixi els requisits següents:

- Capacitat d'emmagatzematge mínima de 64 GB. Feu servir una unitat USB amb la capacitat més gran d'emmagatzematge possible. Les imatges de vídeo poden ocupar molt d'espai.
- Velocitat d'escriptura constant de, com a mínim, 4 MB/s. Tingueu en compte que la velocitat d'escriptura constant difereix de la velocitat màxima d'escriptura.
- Compatibilitat amb USB 2.0. Si utilitzeu una unitat USB 3.0, també ha de ser compatible amb USB 2.0.
- Formatació correcta (sigui de manera automàtica o manual a la pàgina 175).

NOTA: En algunes regions de mercat, podeu comprar unitats USB recomanades a <http://www.tesla.com>.

Formatació automàtica d'una unitat USB

Inseriu la unitat USB a un port USB davanter que admeti la capacitat d'aplicar format, desar i mirar imatges de vídeo (vegeu [Electrònica interior a la pàgina 10](#)). Després, toqueu **Controls > Seguretat > Formatejar la unitat USB**. D'aquesta manera, de manera automàtica la unitat USB es formateja com a exFAT i es creen carpetes per a TeslaCam. La unitat USB ja està a punt per enregistrar-hi i desar-hi imatges de vídeo.

Formata la unitat USB només està disponible quan hi ha inserida una unitat USB (amb una o menys particions) en un port USB davanter. Si trieu **Formatejar la unitat USB**, s'esborrarà el contingut que hi hagi a la unitat USB. Abans d'utilitzar aquesta funció, moveu el contingut que vulgueu conservar a un altre dispositiu.

Formatació manual d'una unitat USB

Si el Model X no pot formatar la unitat USB, heu de formatar-la amb un ordinador:

1. Formateu la unitat USB com a exFAT, MS-DOS FAT (per a Mac), ext3 o ext4 (NTFS no s'admet actualment).
2. Creeu una carpeta al nivell base que es digui **TeslaCam**. Podeu utilitzar la unitat USB per a Dashcam, Sentry Mode, i fitxers d'àudio, però heu de crear particions o carpetes separades a la unitat USB exFAT.
3. Un cop formatada, inseriu la unitat USB al port USB de la guantera (si el vehicle hi està equipat). També podeu utilitzar un port USB davanter de la consola central. No utilitzeu els ports USB de la part posterior, ja que només poden carregar dispositius. Model X pot tardar uns quants segons a reconèixer la unitat USB.

4. En detectar-se, les icones de la Dashcam i del Sentry Mode apareixen a la part superior de la pantalla tàctil. Model X està a punt per enregistrar vídeos.

NOTA: Primer heu d'activar el Sentry Mode (si n'hi ha) tocant **Controls > Seguretat > Sentry Mode**.

Visualitzar enregistraments de vídeo

Si es desen imatges, podeu veure els clips a la pantalla tàctil o en un ordinador.

Quan s'esgota l'espai d'emmagatzematge de la unitat USB, ja no es poden desar imatges de vídeo. Per evitar que la unitat USB s'empleni del tot, heu de desar periòdicament els vídeos en un altre dispositiu i suprimir-los de la unitat USB.

Si està habilitat, es registren imatges en cicles amb la Dashcam i el Sentry Mode. Les imatges se sobreescrueixen contínuament tret que les deseu. Heu de desar les imatges per veure-les, si no, s'eliminen i sobreescrueixen. Vegeu [Sentry Mode a la pàgina 173](#) i [Dashcam a la pàgina 171](#) per obtenir informació sobre com es desen imatges. Es graven quatre vídeos per a cada clip, un de cada càmera (frontal, posterior, esquerra i dreta).

Per complir els requisits de privadesa de la Unió Europea, el Sentry Mode només grava fins a 10 minuts d'imatges cada vegada. Només es graven imatges quan el cotxe o la càmera detecten un esdeveniment de seguretat. Si no, el vehicle elimina totes les imatges gravades recentment i no desades en cas que es donin aquestes circumstàncies:

- Quan desactiveu el Sentry Mode.
- Quan torneu a entrar al vehicle.

NOTA: Les gravacions de les càmeres posteriors només estan disponibles en vehicles fabricats després de febrer de 2018, aproximadament.

Vista en pantalla tàctil

Podeu veure els enregistraments a la pantalla tàctil quan el Model X està en P. Toqueu la icona de Dashcam situada a l'iniciador d'aplicacions. A les pestanyes es mostra una llista de tots els clips de vídeo, organitzats per ubicació i marca de temps. Atureu, rebobineu, feu avançar de pressa o suprimiu els clips segons calgui. Llisqueu cap a la dreta o manteniu premut per eliminar ràpidament certs clips.

També podeu anar a **Controls > Seguretat > Esborra vídeos de Dashcam** per eliminar totes les imatges de Dashcam i Sentry Mode.

NOTA: La gravació de la Dashcam es posa en pausa quan iniciu el visualitzador.

Vista en ordinador

Inseriu la unitat USB en un ordinador i navegueu fins a la carpeta TeslaCam.



Requisits de la unitat USB per a l'enregistrament de vídeos

La carpeta TeslaCam conté aquestes subcarpetes:

- **RecentClips:** conté fins a 60 minuts de contingut enregistrat.
- **SavedClips:** conté tots els enregistraments que s'hagin desat de la carpeta RecentClips i dels quals s'hagi canviat el nom.
- **SentryClips:** conté enregistraments de tots els esdeveniments de seguretat del Sentry Mode. Si l'espai d'emmagatzematge de la unitat USB és limitat, els clips de Sentry més antics se suprimeixen per poder-ne desat de nous. Un cop suprimit, no els podreu recuperar.



Resum dels controls del climatitzador

Els controls del climatitzador estan disponibles a la part inferior de la pantalla tàctil. De manera predeterminada, el control del climatitzador està configurat amb el mode **Auto**, que manté un confort òptim en totes les circumstàncies, excepte en condicions climatològiques extremes. Quan s'ajusta la temperatura de la cabina amb el paràmetre **Auto**, el sistema ajusta la calefacció, l'aire condicionat, la distribució de l'aire i la velocitat del ventilador per mantenir la cabina a la temperatura seleccionada.

Toqueu la temperatura a la pantalla a la part inferior de la pantalla tàctil per accedir a la pantalla principal de controls del climatitzador, on podeu ajustar les vostres preferències de climatització. Podeu tornar a Auto en qualsevol moment tocant **Auto**. Toqueu el botó d'encesa a la pantalla principal de controls del climatitzador per activar-ho o desactivar-ho. Per a un accés ràpid als controls comuns, < o > perquè es mostri la finestra emergent del climatitzador.

NOTA: El sistema de control del climatitzador s'alimenta mitjançant la bateria d'alta tensió. Per tant, un ús prolongat d'aquests sistemes redueix l'autonomia de conducció.



AVÍS: Per tal d'evitar cremades com a conseqüència d'un ús perllongat, les persones que pateixin una neuropatia perifèrica o tinguin limitada la capacitat per sentir dolor a causa de diabetis, de l'edat, de lesions neurològiques o per un altre motiu, hauran d'anar en compte a l'hora de fer servir la calefacció dels seients i el sistema de control del climatitzador.

Ajust dels paràmetres de control del climatitzador

NOTA: Podeu ajustar fàcilment les preferències de climatització, com ara l'activació del calefactor del seient o el canvi de temperatura de la cabina, mitjançant les ordres de veu (vegeu [Ordres de veu a la pàgina 17](#)).



Accionar els controls del climatitzador

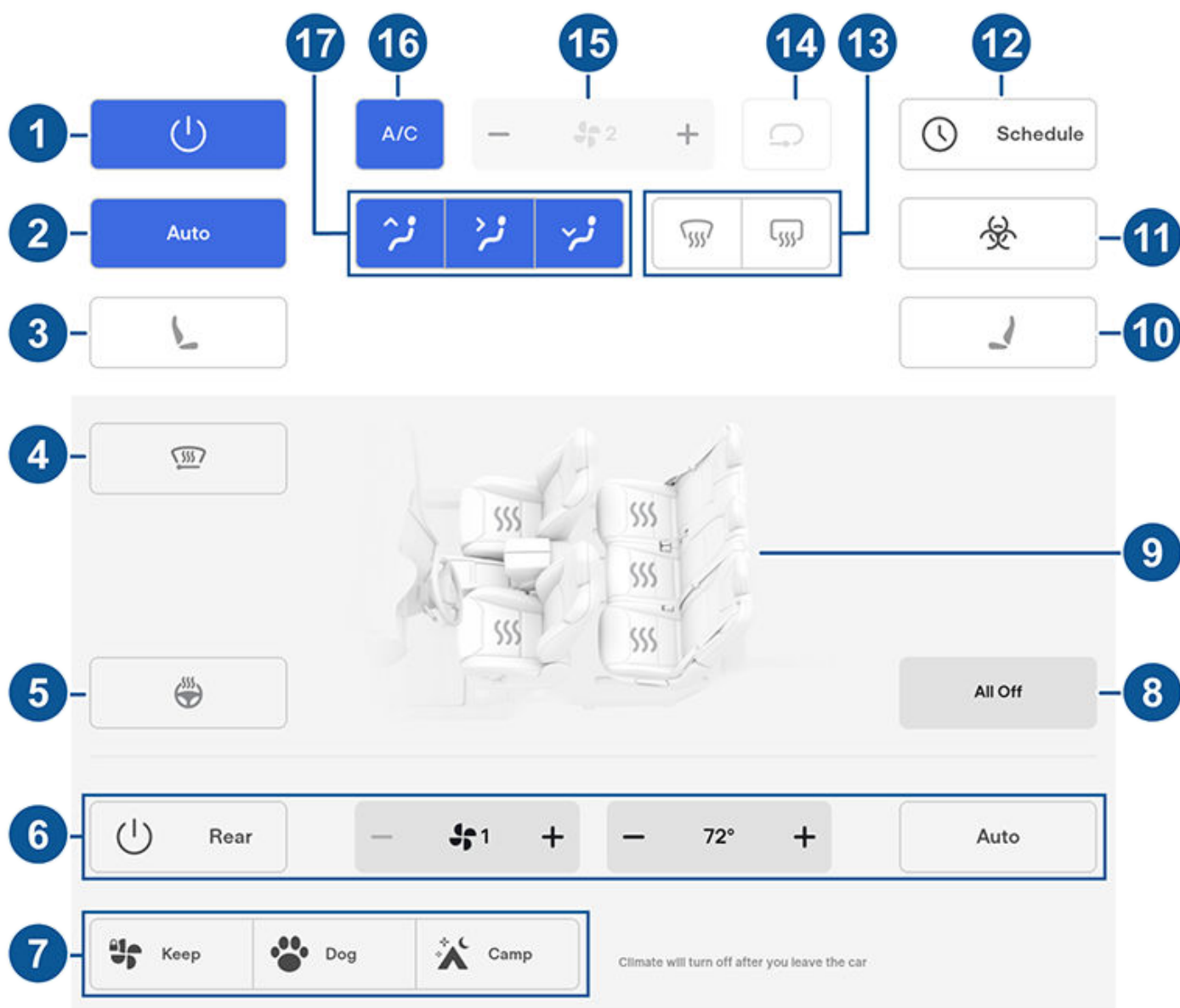

NOTA: Per a l'accés d'un sol toc als calefactors dels seients i els dispositius antiglaç, podeu afegir aquests controls a Les meves apps. Vegeu [Personalitzar Les meves apps a la pàgina 7](#).

1. Toqueu aquesta icona per activar o desactivar el sistema de control del climatitzador.
2. Toqueu **Auto** per activar i desactivar el paràmetre Auto.
3. Toqueu la icona del seient del costat del conductor per ajustar el calefactor del seient del conductor. El seient funciona a tres nivells, del 3 (el més alt) a l'1 (el més baix). Per a l'accés d'un sol toc als calefactors dels seients, podeu afegir-los a la barra inferior de la pantalla tàctil (consulteu [Personalitzar Les meves apps a la pàgina 7](#)).
4. Toqueu-ho per activar els dispositius antiglaç dels eixugaparabrises (si estan instal·lats). Els eixugaparabrises es desglacen durant 15 minuts i, després, es desactiven automàticament.
5. Toqueu per activar o desactivar la calefacció del volant (si està instal·lada).
6. Toqueu per ajustar la configuració de climatització per a la part posterior de la cabina. Si s'estableix en **Auto**, les sortides de ventilació posteriors s'activen automàticament quan s'activa el sistema de climatització davant i es detecta un passatger.
7. En posició d'estacionament (P), aquesta pantalla de configuració us permetrà mantenir el sistema de control de la climatització en funcionament encara que sortiu del Model X (vegeu [Mantén climatitzat, mode de gos i mode càmping a la pàgina 180](#)).
8. Toqueu per desactivar tots els calefactors dels seients.
9. Toqueu per ajustar els calefactors dels seients davanters i posteriors.



10. Toqueu la icona del seient del costat de l'acompanyant per ajustar el calefactor del seient de l'acompanyant davanter. El seient funciona a tres nivells, del 3 (el més alt) a l'1 (el més baix). Per a l'accés d'un sol toc als calefactores dels seients, podeu afegir-los a la barra inferior de la pantalla tàctil (consulteu [Personalitzar Les meves apps a la pàgina 7](#)).
11. Si el vostre Model X està equipat amb un filtre HEPA (High Efficiency Particulate Air) de tipus mèdic, aquest filtre garanteix una qualitat òptima de l'aire dins de la cabina quan el sistema de control del climatitzador està activat i entra aire de l'exterior a la cabina (la funció de recirculació està desactivada). El filtre HEPA té una gran eficàcia en l'eliminació de partícules, com ara contaminació, al·lèrgens, bacteris, pol·len, espores de floridura i virus. Tant el filtre HEPA com el sistema de filtració secundari contenen també carbó activat, per eliminar un gran ventall d'olors i gasos. Si activeu el mode Bioweapon Defense Mode, la pressió positiva de l'interior de la cabina minimitza la quantitat d'aire de l'exterior que pot entrar a la cabina.
NOTA: El carbó activat no pot eliminar correctament alguns gasos, com el monòxid de carboni.
12. Amb el Model X estacionat (Park), toqueu **Programar** per establir una hora diària periòdica en què vulgueu que el Model X estigui a punt per conduir i es climatitzi prèviament la bateria i la cabina o es carregui durant hores no punta (vegeu [Precondicionament i càrrega programats a la pàgina 207](#)).
13. El dispositiu antiglaç del parabrisa dirigeix el flux d'aire cap al parabrisa. Toqueu-lo una vegada per *desentelar* el parabrisa (la icona passa a ser de color ambre). Torneu-lo a tocar per *desglaçar* el parabrisa. Toqueu-lo una tercera vegada per desactivar-lo i restablir els valors anteriors del sistema de distribució de l'aire, la calefacció i el ventilador.
14. Toqueu aquesta icona per controlar el flux d'aire a l'interior de la cabina. L'aire pot entrar al Model X des de l'exterior o es pot fer recircular a l'interior de la cabina.
15. Utilitzeu el control lliscant per ajustar la velocitat del ventilador.
NOTA: Si ajusteu la velocitat del ventilador és possible que es modifiqui el mètode d'obtenció d'aire del Model X per augmentar o reduir el flux d'aire.
16. Toqueu aquesta icona per activar o desactivar el sistema de l'aire condicionat. Si l'apagueu, augmentarà la temperatura, però estalviareu energia.
NOTA: El funcionament del Model X és molt més silenciós que el d'un vehicle de combustible i, per això, segurament sentireu el soroll del compressor d'aire condicionat quan està en marxa. Per minimitzar el soroll, reduïu la velocitat del ventilador.
17. Trieu per on flueix l'aire a la part davantera de la cabina (sortida de ventilació del parabrisa, a nivell de la cara o a nivell dels peus). Podeu triar una o més sortides de ventilació.



Accionar els controls del climatitzador

Finestra emergent del climatitzador

Toqueu les fletxes de temperatura de la part inferior de la pantalla tàctil per visualitzar una pantalla tàctil que permet accedir fàcilment a alguns dels controls del climatitzador més comuns:

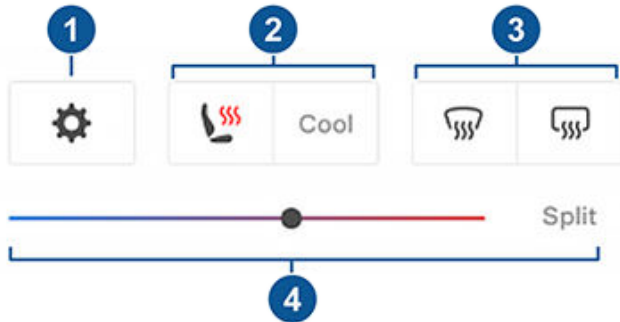

NOTA: Per a l'accés d'un sol toc als calefactores dels seients i els dispositius antiglaç, podeu afegir aquests controls a Les meves apps. Vegeu [Personalitzar Les meves apps a la pàgina 7](#).

1. Toqueu per accedir a la pantalla principal de controls del climatitzador.
2. Activeu o desactiveu l'escalfament o el refredament dels seients (si estan instal·lats).
3. Activeu o desactiveu els dispositius antiglaç del parabrisa davanter o posterior.
4. Modifiqueu la temperatura de la cabina arrossegant el control lliscant. També podeu activar la divisió de la temperatura, que permet al conductor i el passatger davanter personalitzar les seves preferències de climatització. El passatger davanter pot tocar la icona de temperatura de la part inferior de la pantalla tàctil o la pantalla principal de controls del climatitzador per ajustar-la. Toqueu **Dividit** altre cop per inhabilitar la divisió del climatitzador.

Mantén climatitzat, mode de gos i mode càmping

Els paràmetres de **Mantenir climatitzat, Gos i Camp** us permeten mantenir el sistema de control del climatitzador en funcionament mentre el vehicle està estacionat, encara que hàgiu sortit del Model X o opteu per quedar-vos-hi a dins. Aquests paràmetres són molt útils si és important mantenir la temperatura de la cabina en situacions de fred o calor. Per exemple, si deixeu queviures al Model X en un dia de molta calor, us convé fer servir la funció **Mantenir climatitzat** perquè no es facin malbé.

El mode de gos s'ha dissenyat per mantenir una temperatura a la cabina agradable per a les mascotes i perquè pugueu supervisar la temperatura de manera activa i amb freqüència mitjançant l'aplicació mòbil (que requereix disposar de connexió mòbil tant al telèfon com al vehicle). Amb el mode de gos activat, la pantalla tàctil mostra la temperatura actual de la cabina per informar els vianants que la mascota està

segura. Aquest paràmetre no està pensat per a les persones i només s'ha d'utilitzar durant períodes breus i quan us trobeu a prop del vehicle en cas que hàgiu de tornar-hi si la situació no permet mantenir la temperatura de la cabina.

El mode càmping permet alimentar dispositius electrònics mitjançant els ports USB i la presa de baixa tensió, i també manté la temperatura de la cabina. La pantalla tàctil roman encesa perquè pugueu reproduir música, navegar per Internet, gaudir d'algun joc o mirar algun programa a Teatre Tesla. També podeu controlar els paràmetres de les opcions multimèdia i del climatitzador des d'un telèfon vinculat. El mode càmping és ideal si us quedeu dins del vehicle, per exemple si esteu amb un nen petit o si aneu de càmping. Mentre està activat, el Sentry Mode i el sistema d'alarmes del vehicle es desactiven. La funció **Bloqueig per allunyament** està inactiva.

Per fer servir la funció **Mantén climatitzat**, el mode de gos o el mode càmping:

1. Assegureu-vos que el nivell de càrrega de la bateria és com a mínim del 20%.
2. Canvieu a P. Els paràmetres de **Mantenir climatitzat, Gos i Camp** només estan disponibles si el Model X té activada la marxa d'estacionament (P).
3. Si cal, ajusteu la configuració de la climatització.
4. A la pantalla de controls del climatitzador, toqueu **Mantén climatitzat, Gos o Camp**.

NOTA: També podeu controlar el mode **Gos i Camp** des de l'aplicació mòbil fent lliscar cap amunt des de la barra grisa de la pantalla del climatitzador.

El sistema de control de la climatització prova de mantenir la configuració fins que sortiu de la posició d'estacionament (Park) o la traieu manualment. No feu servir **Mantén climatitzat**, el mode de gos ni el mode Camp si el nivell de bateria és baix.

Si l'opció **Mantén climatitzat, Mode de gos o Mode Camp** està activada, l'app mòbil Tesla prova d'enviar notificacions repetidament per recordar-vos que reviseu el que heu deixat al Model X en cas que el nivell de càrrega de la bateria baixi per sota del 20 %.

NOTA: El programari no es pot actualitzar si **Mantén climatitzat**, el mode de gos o el mode càmping estan actius.

- AVÍS:** No deixeu mai un nen desatès al vehicle.
- AVÍS:** Consulteu la legislació local per veure si hi ha cap restricció pel que fa a deixar animals desatesos al vehicle.
- AVÍS:** Sou responsable de la seguretat de la vostra mascota. No la deixeu a dins del Model X durant llargs períodes de temps. Superviseu constantment la temperatura del vehicle i el seu benestar. Assegureu-vos que teniu prou cobertura mòbil en el telèfon i que teniu temps suficient per tornar al cotxe si fos necessari.



⚠️ AVÍS: En el cas poc probable que el sistema de control del climatitzador requereixi manteniment o no funcioni correctament, eviteu l'ús de la funció Mantén climatitzat, el mode de gos i el mode càmping. No confieu mai que el vehicle protegirà quelcom insubstituïble.

⚠️ AVÍS: Podeu ajustar i supervisar el sistema de control del climatitzador de manera remota mitjançant l'app mòbil. Això no obstant, si feu servir l'aplicació mòbil per desactivar el sistema de controls del climatitzador, Mantén climatitzat, el mode de gos i el mode càmping deixen de funcionar.

Protecció sobreescalfament

L'opció Protecció sobreescalfament evita que la cabina s'escalfi massa en condicions ambientals abrasadores. Tot i que no cal activar-lo cada vegada que sortiu del Model X, el sistema de control de clima pot reduir i mantenir la temperatura de la cabina del vostre vehicle. D'aquesta manera, es pot evitar que la cabina s'escalfi massa en deixar el vehicle aparcad al sol i, per tant, la tornada al vehicle serà més agradable. L'opció Protecció sobreescalfament pot tardar fins a 15 minuts a activar-se un cop sortiu del vehicle. Aquesta funció està pensada per a la comoditat dels passatgers i no afecta la fiabilitat dels components del vehicle.

Per activar, toqueu **Controls > Seguretat > Protecció sobreescalfament** i trieu:

- **On:** L'aire condicionat funciona quan la temperatura de la cabina supera els 40° C. Pot ser necessari tenir la versió més recent de l'aplicació per fer la personalització de les temperatures.
- **Desactivat:** Desactiva l'opció Protecció sobreescalfament.

També podeu activar la protecció contra sobreescalfament de la cabina de manera remota mitjançant l'aplicació mòbil tocant el **Climatitzador**. Feu lliscar el dit cap amunt al menú inferior i seleccioneu una configuració a **Protecció sobreescalfament** de la cabina (vegeu [Aplicació mòbil a la pàgina 69](#)).

La protecció contra el sobreescalfament de la cabina funciona fins que han passat 12 hores des que heu sortit del Model X o fins que l'energia de la bateria cau per sota del 20 %, el que passi primer. L'ús de la Protecció sobreescalfament de la cabina requereix energia de la bateria, que pot reduir l'abast.

NOTA: Per habilitar **Protecció sobreescalfament**, han d'estar desactivades les opcions **Inclinació / Intrusió**.

⚠️ AVÍS: A causa de l'apagada automàtica o de condicions exteriors extremes, o la possible incapacitat per mantenir la temperatura seleccionada, l'interior del vehicle pot arribar a temperatures perillosament elevades encara que l'opció Protecció sobreescalfament estigui habilitada. Si experimenteu temperatures que superen la temperatura seleccionada repetidament, contacteu amb el servei de Tesla.

⚠️ AVÍS: No deixeu mai nens ni mascotes dins del vehicle sense supervisió. A causa de l'apagada automàtica o de condicions exteriors extremes, l'interior del vehicle pot arribar a temperatures perillosament elevades encara que l'opció Protecció sobreescalfament estigui habilitada.

Suggeriments sobre l'ús del control del climatitzador

- Quan utilitzeu l'aplicació mòbil per encendre el sistema de climatització, s'apaga automàticament quan el nivell de càrrega baixa al 20% o si han passat dues hores. Per refredar o escalfar la cabina durant un període de temps més llarg, carregueu el vehicle i torneu a activar la vostra preferència de control de clima mitjançant l'aplicació mòbil.
- Per estalviar energia, activeu l'opció Mode Autonomia (si està disponible) per limitar la potència del sistema de control del climatitzador (toqueu **Controls > Pedals i direcció > Mode Autonomia**). La calefacció i la refrigeració de la cabina poden perdre eficàcia, però podeu fer servir els escalfadors dels seients en climes freds.
- Si penseu que el control del climatitzador fa massa soroll, podeu reduir manualment la velocitat del ventilador.
- A més de refredar l'interior, el compressor d'aire condicionat també refreda la bateria. Per això, en climes càlids el compressor d'aire condicionat es pot activar encara que estigués desactivat. ja que el sistema prioritza la refrigeració de la bateria, per tal que es mantingui dins d'un interval de temperatures adequat i pugui funcionar durant el màxim temps possible i de manera òptima.
- Encara que no el feu servir, pot ser que escolteu que el Model X emet un soroll de gemec o el so de l'aigua quan circula. Aquests sons són normals i es produeixen quan els sistemes de refrigeració interns s'activen per permetre diverses funcions del vehicle, com ara mantenir la bateria de baixa tensió i equilibrar la temperatura de la bateria d'alta tensió.
- Per garantir un funcionament eficient del sistema de control del climatitzador, tanqueu totes les finestres i comproveu que a la reixeta de davant del parabrisa no s'hi hagi acumulat gel, neu, fulles o altres residus.
- En condicions de molta humitat, és normal que el parabrisa s'enteli lleugerament el primer cop que poseu en marxa l'aire condicionat.
- És normal que aparegui un petit bassal d'aigua a sota del Model X quan està aparcad. L'excedent d'aigua generada durant el procés de deshumidificació es purga a través dels baixos del vehicle.
- Per reduir la temperatura de la cabina en entorns molt càlids, el ventilador es pot activar per ventilar la cabina quan el vehicle està aparcad. Es produeix només si el nivell de càrrega de la bateria és superior al 20%.



Ventilació

Per ajustar el flux de l'aire de l'interior del Model X, podeu moure les sortides de ventilació cap amunt, avall, esquerra o dreta.

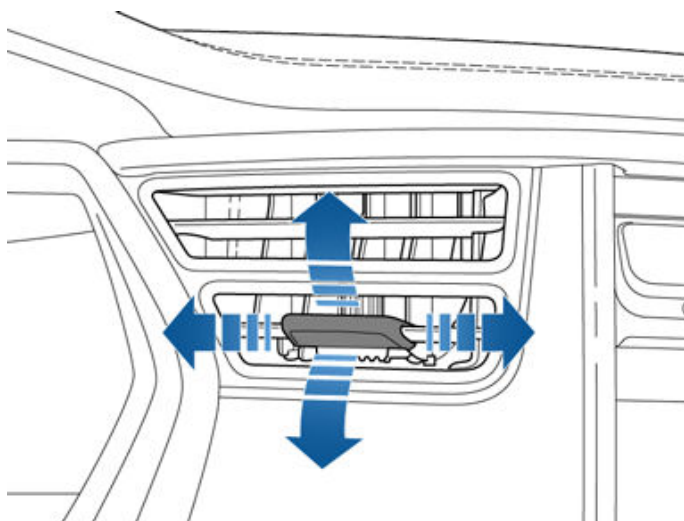

NOTA: Podeu orientar les sortides de ventilació exteriors cap als vidres laterals per descongelar-los o desentelar-los.

Filtre(s) d'aire de la cabina

Model X incorpora un o diversos filtres d'aire que impedeixen l'entrada de pol·len, residus industrials, pols i altres partícules a través de les sortides de ventilació.

NOTA: Els filtres d'aire de la cabina necessiten un manteniment periòdic. Vegeu [Intervals de servei a la pàgina 213](#).



Per garantir que Model X us permeti gaudir al màxim del vostre vehicle en condicions de fred extrem, seguïu aquestes pràctiques recomanades.

Abans de començar a circular

Si s'acumula neu o glaç al vehicle, pot ser que les parts mòbils, com les manetes de les portes, les finestres, els retrovisors i els eixugaparabrises, es congelin. Per obtenir el màxim d'autonomia i rendiment, és útil escalfar la cabina i la bateria abans de circular. Podeu fer-ho de diverses maneres:

- Toqueu **Controls > Programar** (també disponible tant a les pantalles de càrrega com de climatització) per establir el moment en què voleu que el vehicle estigui a punt per conduir (vegeu [Precondicionament i càrrega programats a la pàgina 207](#)).
- A l'app mòbil, aneu a **Clima On** i personalitzeu la temperatura a la qual voleu escalfar la cabina. Aquesta acció també escalfa la bateria d'alta tensió si és necessari.
- A l'app mòbil, aneu a **Clima > Desglaça** per fondre la neu, el glaç i el gebre del parabrisa, les finestres i els retrovisors. Aquesta acció també escalfa la bateria d'alta tensió si és necessari.

NOTA: Tesla recomana activar la configuració de climatització com a mínim 30-45 minuts abans de la sortida (vegeu [Accionar els controls del climatitzador a la pàgina 177](#)). El temps necessari per condicionar el vehicle depèn de la temperatura exterior i d'altres factors. L'app mòbil us tornarà a avisar quan el vehicle arribi a la temperatura de precondicionament desitjada.

Presa de càrrega

Si el passador de la presa de càrrega es glaça i queda un cable de càrrega enganxat a la presa de càrrega, toqueu **Controls > Servei > Escalfador port entrada càrrega**. Si, passats uns minuts, aquesta solució no ha funcionat, proveu d'alliberar el cable de càrrega manualment. Vegeu [Retirar manualment el cable de càrrega a la pàgina 205](#).

En cas de temperatures extremadament baixes o de glaçades, és possible que el passador de la presa de càrrega es glaci i quedi encallat. En els casos en què no pugueu extreure o introduir el cable de càrrega o en què el vehicle no realitzi una supercàrrega a causa d'un baldó congelat, utilitzeu la funció **Desglaça el vehicle** a l'app mòbil. D'aquesta manera, el glaç del passador de la presa de càrrega es fondrà i podreu inserir o treure el cable de càrrega.

També podeu evitar l'aparició d'un pestell del port de càrrega que es congeli al seu lloc mitjançant la configuració de **Programar** (vegeu [Precondicionament i càrrega programats a la pàgina 207](#)).

NOTA: Si el passador de la presa de càrrega està glaçat, pot ser que el cable de càrrega no quedi bloquejat un cop inserit, però pot carregar CA a una velocitat lenta encara que el passador no estigui activat.

Càrrega

Si utilitzeu el Planificador de ruta (en cas que estigui disponible) per navegar fins a una ubicació de càrrega de Tesla, el Model X preescalfa la bateria d'alta tensió per garantir que, quan arribeu al carregador, la bateria estigui a la temperatura òptima i llesta per carregar-se. D'aquesta manera es redueix el temps que es triga en carregar. Vegeu (vegeu [Planificador de ruta a la pàgina 191](#)).

NOTA: Tesla recomana l'ús del Planificador de ruta per navegar fins a una ubicació de càrrega com a mínim entre 30 i 45 minuts abans de l'arribada per garantir una temperatura de la bateria i unes condicions de càrrega òptimes. Si el trajecte fins a la ubicació de càrrega és inferior a 30-45 minuts, considereu la possibilitat de precondicionar la bateria abans de conduir (vegeu [Abans de començar a circular a la pàgina 183](#)).

Vidres i finestretes

A l'app mòbil, aneu a **Climatització** i seleccioneu **Desglaça el vehicle**, que ajuda a fondre la neu, el gel i la gelada al parabrisa, les finestres i els miralls.

Feu servir l'app mòbil per programar una cita de servei perquè Tesla apliqui un revestiment hidrofòbic a les finestres laterals i posteriors (no al parabrisa davanter) per una petita suma addicional.

Retrovisors

Si preveieu que glaci mentre està estacionat, activeu **Retrovisors automàtics**. Toqueu **Controls > Vehicle > Auto-Fold**. Si hi ha glaç, pot ser que els retrovisors exteriors no es puguin plegar ni desplegar.

NOTA: Els retrovisors laterals s'escalfen segons calgui durant el procés de condicionament o si s'activa el dispositiu antiglaç del darrere.

Eixugaparabrises

Si és previsible que s'acumuli gel o neu mentre el vehicle està aparcat, toqueu **Controls > Servei > Eixugaparabrises en Mode de Servei**. D'aquesta manera, s'elevaran els eixugaparabrises per tal que quedin al damunt del parabrisa i es puguin desglaçar mentre es desglaça el parabrisa (vegeu [Eixugaparabrises i giclers a la pàgina 91](#)). També podeu activar els desglaçadors dels eixugaparabrises (si estan instal·lats). Vegeu [Accionar els controls del climatitzador a la pàgina 177](#).

Pneumàtics i cadenes

Feu servir pneumàtics d'hivern per augmentar la tracció sobre neu o glaç. Podeu comprar pneumàtics d'hivern a la botiga de Tesla (vegeu [Tipus de pneumàtics per estació a la pàgina 220](#)).



Pràctiques recomanades per a climes freds

Les cadenes proporcionen tracció addicional en circular sobre neu o glaç. Consulteu la normativa local per veure si l'ús de cadenes és opcional o obligatori durant els mesos d'hivern. Vegeu [Ús de cadenes per als pneumàtics a la pàgina 221](#) per obtenir més informació.

La pressió dels pneumàtics disminuirà quan la temperatura ambient sigui baixa. Si apareix el llum indicador del TPMS, influeu els pneumàtics abans d'iniciar la conducció. Els pneumàtics perdran 1 PSI per cada 6 °C de disminució de la temperatura exterior (vegeu [Cura i manteniment dels pneumàtics a la pàgina 216](#)). Una pressió adient dels pneumàtics ajuda a protegir-los dels sots i millora l'autonomia del vehicle.

Mentre circuleu

El fred pot fer augmentar el consum d'energia perquè cal més potència per conduir i per escalfar la cabina i la bateria. Seguiu aquests suggeriments per reduir el consum d'energia:

- Utilitzeu els calefactores de seient per mantenir l'escalfor. Els calefactores de seient utilitzen menys energia que l'escalfador de cabina. Si reduïu la temperatura de la cabina i feu servir els calefactores de seient, reduïreu el consum d'energia (vegeu [Accionar els controls del climatitzador a la pàgina 177](#)).
- Reduïu la velocitat i eviteu les acceleracions freqüents i brusques.
- Activeu l'opció Mode Autonomia (si està disponible) per limitar automàticament l'energia que fa servir el sistema de control del climatitzador per mantenir la temperatura de la bateria i de la cabina. La funció Mode Autonomia també desactiva els llums de circulació diürna (si estan equipats) i ajusta la divisió del parell motor del davant i del darrere per maximitzar l'autonomia (vegeu [Consells per maximitzar l'autonomia a la pàgina 209](#)).

Frenada regenerativa

És possible que es limiti la frenada regenerativa si la bateria està massa freda. Mentre circuleu, la bateria es va escalfant i la potència regenerativa augmenta (vegeu [Frenada regenerativa a la pàgina 94](#)).

NOTA: Es pot evitar una frenada regenerativa limitada si es deixa prou temps per condicionar prèviament el vehicle o **Programar** per a la climatització prèvia del Model X abans de l'hora de sortida (vegeu [Precondicionament i càrrega programats a la pàgina 207](#)).

Bateria freda



Si la bateria està freda i és possible que una part de l'energia que hi ha emmagatzemada no estigui disponible, es mostra una icona de floc de neu blau al quadre de comandament. Aquesta part d'energia no disponible es mostra de color blau al comptador de la bateria. Pot ser que la frenada regenerativa,

l'acceleració i els índexs de càrrega siguin limitats. La icona de floc de neu desapareix quan la bateria està prou calenta.

Després de circular

Deixeu el Model X endollat mentre no el feu servir. D'aquesta manera es fa servir el sistema de càrrega, en comptes de la bateria, per mantenir la bateria calenta (vegeu [Informació de les bateries d'alta tensió a la pàgina 199](#)).

Precondició programada

Quan hàgiu aparcat, utilitzeu la configuració de **Controls > Programar**, disponible tant a les pantalles de càrrega com de climatització, per establir el moment en què voleu que es faci la climatització prèvia del Model X (vegeu [Precondicionament i càrrega programats a la pàgina 207](#)). També podeu utilitzar **Programar** per evitar que el passador de la presa de càrrega es glaci i quedi encallat. El vehicle determina l'hora adequada per iniciar el precondicionament de manera que la cabina i la bateria estiguin calentes a l'hora de sortida prevista.

Tesla recomana que també programeu una càrrega amb el vostre precondicionament per assegurar-vos que el vostre vehicle tingui prou energia per al viatge. Quan Model X no està endollat, el precondicionament funciona, però només quan el nivell de càrrega de la bateria és superior al 20 %.

Emmagatzematge

Si deixeu el Model X aparcat durant força temps, endolheu-lo a un carregador per evitar la pèrdua normal d'autonomia i mantenir la bateria a una temperatura òptima. És segur deixar el vehicle endollat durant tot el temps que faci falta.

Si no el feu servir, el Model X entra en mode de repòs per conservar l'energia. Reduïu el nombre de vegades que comproveu l'estat del vehicle a l'app mòbil perquè en fer-ho el vehicle s'activa automàticament i inicia el consum d'energia normal.



Per garantir que el Model X us permeti gaudir al màxim del vostre vehicle en condicions de temperatures altes, seguïu aquestes pràctiques recomanades.

Abans de començar a circular

Hi ha diverses maneres de preparar el vehicle per conduir-lo sense haver d'entrar-hi quan ja està calent:

- Precondicioneu la cabina movent la direcció del flux d'aire que prové dels ventiladors. A més, activeu o desactiveu els escalfadors dels seients. A l'app mòbil, aneu a **Climatització** i personalitzeu la temperatura a la qual voleu refrescar la cabina.
- Toqueu **Programar**, disponible tant a la pantalla Càrrega com a Control del climatitzador, per establir el moment en què voleu que el vehicle estigui a punt per conduir-lo (vegeu [Precondicionament i càrrega programats a la pàgina 207](#)).
- Habiliteu **Protecció sobreescalfament**, que evita que la cabina s'escalfi massa en condicions ambientals càlides.
- A l'app mòbil, aneu a **Controls** per ventilar les finestres.

NOTA: Tesla recomana activar la configuració de climatització com a mínim 30-45 minuts abans de la sortida (vegeu [Accionar els controls del climatitzador a la pàgina 177](#)). El temps necessari per condicionar el vehicle depèn de la temperatura exterior i d'altres factors. L'app mòbil us tornarà a avisar quan el vehicle arribi a la temperatura de precondicionament desitjada.

Després de circular

Deixeu el Model X endollat quan no s'estigui utilitzant, sobretot si utilitzeu Precondicionament o Protecció sobreescalfament. D'aquesta manera es fa servir el sistema de càrrega, en comptes de la bateria, per mantenir una temperatura agradable (vegeu [Informació de les bateries d'alta tensió a la pàgina 199](#)). A més, hi ha diverses maneres de limitar al màxim que la cabina s'escalfi:

- Abans de sortir del vehicle (per exemple, per fer un encàrrec), utilitzeu Mode de gos per mantenir la cabina fresca per als animals de companyia o els aliments frescos. Vegeu [Mantén climatitzat, mode de gos i mode càmping a la pàgina 180](#) per obtenir més informació.
- Tesla recomana desactivar l'aire condicionat uns 30 segons abans de prémer Park per reduir la bassa que es pot formar a sota del vehicle.
- Estacioneu a l'ombra per reduir el consum d'alimentació i mantenir la temperatura de la cabina més fresca.
- Si heu d'estacionar al sol, feu servir un para-sol (disponible a la botiga de Tesla).
- Amb el vehicle ja estacionat, endol·leu el Model X i seleccioneu **Programar** per establir com voleu fer la càrrega. El vehicle determina el moment adequat per iniciar la càrrega de manera que estigui completa durant les hores no punta. La cabina i la bateria també es

preparen d'acord amb la vostra hora de sortida establerta. Per obtenir més informació, vegeu [Precondicionament i càrrega programats a la pàgina 207](#).

Càrrega

Quan utilitzeu el Planificador de ruta o esteu de camí a una estació Supercharger, el vehicle prepara automàticament la bateria perquè es carregui de la manera més eficient possible. Quan faci calor extrem, és possible que no vegeu el missatge que informa que el vehicle està precondicionant la bateria mentre us dirigiu a un Supercharger. Tot i això, el vehicle està preparant la bateria per a la càrrega.

NOTA: Tesla recomana l'ús del Planificador de ruta per navegar fins a una ubicació de càrrega com a mínim entre 30 i 45 minuts abans de l'arribada per garantir una temperatura de la bateria i unes condicions de càrrega òptimes. Si el trajecte fins a la ubicació de càrrega és inferior a 30-45 minuts, considereu la possibilitat de precondicionar la bateria abans de conduir (vegeu [Abans de començar a circular a la pàgina 183](#)).

Si és possible, deixeu el vehicle endollat a un carregador quan no l'estigui utilitzant, fins i tot si fa un temps càlid, i sobretot si feu servir el precondicionament o la protecció de sobreescalfament de la cabina.

Emmagatzematge

Si deixeu el Model X aparcat durant força temps, endol·leu-lo a un carregador per evitar la pèrdua normal d'autonomia i mantenir la bateria a una temperatura òptima. És segur deixar el vehicle endollat durant tot el temps que faci falta.

Si no el feu servir, el Model X entra en mode de repòs per conservar l'energia. Reduïu el nombre de vegades que comproveu l'estat del vehicle a l'app mòbil perquè en fer-ho el vehicle s'activa automàticament i inicia el consum d'energia normal.



Visió general del mapa

La pantalla tàctil mostra un mapa en tot moment (excepte quan el Model X té posada la marxa enrere).

Feu servir els dits per interactuar amb el mapa:

- Per moure el mapa en qualsevol direcció, arrossegueu-lo amb un dit.
- Per girar el mapa en qualsevol direcció, arrossegueu-lo fent-lo girar amb dos dits.
- Per ampliar o reduir el zoom del mapa, separeu o pinceu els dits.

NOTA: Quan gireu o desplaceu el mapa es deixa de fer el seguiment de la ubicació actual. Durant uns instants, es mostra el missatge "Seguiment desactivat" al costat de la icona d'orientació del mapa i la icona passa a ser de color gris. Per tornar a habilitar el seguiment de la ubicació, toqueu la icona d'orientació del mapa i trieu l'opció Nord a dalt o Rumb a dalt.

NOTA: El mapa s'amplia o es redueix automàticament quan hi ha una ruta de navegació activa.

Per canviar l'orientació del mapa, alterneu les opcions següents:



Nord a dalt: El nord sempre es mostra a la part superior de la pantalla.



Rumb a dalt: El punt al qual us dirigiu sempre es mostra a la part superior de la pantalla. El mapa gira quan canvieu de direcció. Aquesta icona té una brúixola integrada que indica la direcció en què conduïu.

NOTA: En tocar aquesta icona durant la navegació a una destinació es mostra la visió general de la ruta.



La visió general de la ruta està disponible quan navegueu cap a una destinació, i es mostra quan desplegueu la llista d'indicacions detallades (fent-la lliscar cap avall). Quan contraïeu la llista d'indicacions fent-la lliscar cap amunt, el mapa es mostra amb l'orientació que havíeu triat prèviament.

Visualització del mapa

Quan Model X està en posició d'estacionament (P), es mostren les icones següents al mapa perquè pugueu personalitzar el tipus d'informació que s'hi mostra. Per accedir a aquestes icones mentre conduïu, toqueu qualsevol part del mapa (apareixen després d'uns segons).



Imatges de satèl·lit (si el vehicle està equipat amb connectivitat Premium).



Condicions del trànsit (si el vehicle està equipat amb connectivitat Premium).



Detalls del mapa (com ara llocs d'interès).

Deixeu anar un marcador a qualsevol punt del mapa tocant sostingudament amb el dit la ubicació desitjada. Si col·loqueu un marcador o toqueu un dels marcadors del mapa, la ubicació seleccionada se centra al mapa i una pantalla emergent mostra informació sobre aquesta ubicació. Des d'aquesta pantalla emergent podeu navegar fins a la ubicació per afegir-la o suprimir-la a la llista de destinacions favorites (vegeu [Destinacions de Casa, Feina i Favorites a la pàgina 189](#)).



Ubicacions de càrrega. Mostra una llista emergent on s'indica la ciutat i la proximitat de les estacions corresponents que hi ha al mapa. Les ubicacions de càrrega inclouen els Supercharger de Tesla, carregadors de destinació, carregadors ràpids d'altres fabricants i carregadors públics que ja hàgiu fet servir anteriorment. Vegeu [Ubicacions de càrrega a la pàgina 189](#). Toqueu les icones de llampec de la llista emergent per filtrar els tipus de carregadors en funció de la potència màxima.

NOTA: Quan visualitzeu els carregadors, en algunes zones els carregadors ràpids d'altres fabricants també s'inclouen al mapa com a xinxetes de color gris fosc.

Configuració de navegació

NOTA: La configuració de navegació disponible pot variar segons la regió i la configuració del vehicle.



La icona de configuració de la navegació es mostra quan toqueu ... després de començar a navegar cap a una destinació.

NOTA: També podeu accedir a la configuració de navegació tocant **Controls > Navegació**.



Toqueu la icona de configuració de navegació per personalitzar el sistema de navegació segons les vostres preferències (la configuració disponible serà diferent segons quina sigui la vostra zona i la configuració del vehicle):

- **Guia de navegació:** Toqueu **Ve** per habilitar la lectura audible de les instruccions de navegació.
- Toqueu **-** o **+** per augmentar o reduir el volum de les instruccions de navegació per veu. En moure-ho del tot cap a l'esquerra o tocar la icona d'altaveu se silencien les instruccions. També podeu silenciar o deixar de silenciar les instruccions de navegació tocant la icona de l'altaveu. Aquest valor de volum s'aplica només a les instruccions per veu del sistema de navegació. El volum del reproductor multimèdia i del telèfon no canvia.

NOTA: És possible que el volum s'ajusti automàticament en funció de la velocitat de conducció i la configuració de climatització.

NOTA: Les instruccions de navegació se silencien quan hi ha una conversa en curs al telèfon aparellat.

- Activeu la **navegació automàtica** si voleu que Model X iniciï automàticament una destinació de navegació quan pugueu al vostre vehicle. Les destinacions es prediuen en funció de les rutes habituals, l'hora del dia i les entrades del calendari (vegeu [Navegació automàtica a la pàgina 188](#)).
- Activeu el **Planificador de ruta** (si està disponible a la vostra regió de mercat) per afegir parades a Superchargers quan calgui. S'afegeixen parades de supercharging a les rutes de navegació amb l'objectiu de minimitzar la quantitat de temps que dediqueu a conduir i carregar (vegeu [Planificador de ruta a la pàgina 191](#)).
- Habilitau l'opció **Navegació online** perquè se us guiï automàticament per una ruta que eviti el trànsit dens (vegeu [Navegació online a la pàgina 191](#)).
- Toqueu **Evitar Ferris** per canviar automàticament de ruta per evitar ferris.
- Toqueu **Evitar Peatges** per canviar automàticament de ruta per evitar peatges, si és possible.

Navegació a una destinació

Per anar a una ubicació, toqueu la barra de cerca a la cantonada del mapa i introduïu una destinació, envieu la destinació des del telèfon o utilitzeu ordres de veu (vegeu [Ordres de veu a la pàgina 17](#)) per a una adreça, una referència, una empresa, etc. Si la destinació que trieu té altres destinacions al seu interior (com ara terminals d'un aeroport), també podeu triar una subdestinació.

Toqueu la barra de cerca per veure diferents opcions:

- Per actualitzar una cerca quan feu zoom o quan arrossegueu el mapa a una àrea diferent, toqueu **Cercar en aquesta àrea** quan se us demani (si aquesta funció està disponible a la vostra regió).
- Trieu una ubicació de **Casa** o **Feina** desada (vegeu [Destinacions de Casa, Feina i Favorites a la pàgina 189](#)).

- Seleccionau una destinació de **Càrrega** (vegeu [Ubicacions de càrrega a la pàgina 189](#)).
- Escolliu una destinació **Recent** (la destinació més recent es mostra al capdamunt).
- Trieu una destinació que heu marcat com a **Favorita** (vegeu [Destinacions de Casa, Feina i Favorites a la pàgina 189](#)).
- Un restaurant popular quan voleu **Menjar** o una destinació popular (com ara museus i parcs d'atraccions) quan teniu ganes de **Lleure** (vegeu [Lleure i menjar a la pàgina 188](#)).

NOTA: Podeu iniciar la navegació de manera remota des del vostre dispositiu iOS® o Android™ fent servir la funcionalitat de compartició després de permetre l'accés a l'app mòbil de Tesla.

Quan especifiqueu una ubicació, la pantalla tàctil s'allunya per oferir una visió general de la ruta que heu de recórrer i mostra una llista de direccions pas a pas. L'hora estimada d'arribada, el temps de conducció i el comptakilòmetres es mostren a la part inferior de la llista d'indicacions. Cal tenir present el següent pel que fa a la llista d'indicacions detallades:

- La icona de bateria de la llista d'indicacions és una representació visual que mostra estimacions de l'energia que quedarà a la bateria quan arribeu a la destinació i la que hi quedarà si feu un viatge d'anada i tornada des de la ubicació actual. Vegeu [Previsió d'ús d'energia a la pàgina 190](#).
- Seleccionau **Establir % d'arribada** (si està disponible) i utilitzeu el control lliscant per determinar quanta energia voleu que hi hagi en arribar a la destinació.
- Si cal carregar la bateria per arribar a la vostra destinació i l'opció Planificador de ruta està habilitada (i disponible a la vostra regió de mercat), la ruta de navegació inclou automàticament les ubicacions dels Supercharger (vegeu [Planificador de ruta a la pàgina 191](#)).
- Si s'estima que no tindreu prou bateria per arribar a la vostra destinació i no hi ha cap Supercharger durant la ruta, es mostra un missatge per advertir-vos que cal carregar la bateria per poder arribar a la destinació final.
- Cada gir va precedit de la distància fins a la maniobra.
- Per veure el final de la llista, pot ser que hàgiu de desplaçar la llista cap amunt.
- Toqueu la part superior de la llista per minimitzar-la.

Després d'establir una destinació, la barra de cerca us dona l'opció **Cerca en tota la ruta** per afegir parades (vegeu [Afegir aturades a una ruta a la pàgina 188](#)).

Mentre navegueu, el mapa fa un seguiment de la vostra ubicació i mostra el tram actual del viatge. Podeu visualitzar tota la ruta en qualsevol moment lliscant avall per ampliar la llista d'indicacions o tocant la icona de visió general de la llista.



Mapes i navegació

A sota de la llista d'indicacions detallades, es mostra una barra de progrés amb la distància a què us trobeu fins a la destinació o fins a la propera parada. Si la navegació online està habilitada, a la barra de progrés també es mostren les condicions del trànsit en directe a la ruta (vegeu [Navegació online a la pàgina 191](#)).

Per aturar la navegació, toqueu **Cancel·lar**, a la cantonada inferior de la llista d'indicacions pas a pas. Llisqueu la ubicació suggerida cap a la dreta o manteniu-la premuda per suprimir ràpidament determinades cerques recents de navegació.

NOTA: Si no hi ha cap connexió de dades disponible, els mapes a bord us permeten navegar fins a qualsevol destinació, però haureu d'introduir-ne l'adreça completa i exacta.



Si **Navegar en Autopilot** (en cas que estigui disponible a la vostra regió de mercat) està habilitat, podeu activar-lo per a la ruta de navegació tocant **Navegar en Autopilot** a la llista d'indicacions pas a pas. Quan la funció està activa, la icona és de color blau. **Navegar en Autopilot** canvia de carril i gira el Model X automàticament a les carreteres d'accés controlat (com ara autopistes i autovies), junt amb una ruta de navegació. Per obtenir-ne informació detallada, vegeu [Navegar en Autopilot a la pàgina 141](#).

Seleccionar ruta alternativa

Segons la zona i la configuració del vehicle, pot ser que aquesta funció no estigui disponible al vostre vehicle. El vostre vehicle ha d'estar equipat amb connectivitat Premium.

Després d'introduir una destinació amb una parada, el mapa mostra fins a tres rutes alternatives. Això us permet comparar fàcilment el temps total de viatge i la informació del trànsit per a cada ruta. Si no seleccioneu una ruta preferida durant el període de temps d'espera, se seleccionarà automàticament la ruta més ràpida.

Afegir aturades a una ruta

Després d'haver introduït una destinació, editeu la ruta afegint, suprimint o reordenant les parades. Toqueu els tres punts a la part inferior de la llista d'indicacions detallades per veure les opcions d'edició de la ruta.



Afegir parada us permet afegir una parada cercant una ubicació o afegint una destinació d'inici, recent o preferida. Quan feu una cerca, es mostren les ubicacions que hi ha a prop de la ruta, juntament amb el temps de desviament per arribar-hi. També podeu afegir una parada tocant qualsevol marcador al mapa i seleccionant **Afegir** a la finestra emergent.



Editat aturada us permet configurar un viatge complex afegint o suprimint parades a la ruta. Arrossegueu i deixeu anar les aturades tocant el signe d'igual per reordenar el viatge.

També podeu fer servir l'app mòbil de Tesla per editar la ruta (si està disponible a la vostra regió). A l'app mòbil de Tesla, aneu a **Ubicacions > Navegar** i introduïu una destinació. A continuació, toqueu **Edita el viatge > Afegir parada** per editar la ruta, seguit de l'opció **Envia al cotxe** per compartir el trajecte amb el vostre vehicle.

NOTA: Cal tenir l'app mòbil de Tesla 4.27.5 (o una versió posterior).

Navegació automàtica

NOTA: Pot ser que la Navegació automàtica no estigui disponible a totes les regions de mercat i en totes les configuracions de vehicle.

La funció de navegació automàtica pot predir una destinació determinada quan entreu al vehicle. Si el calendari del vostre telèfon està sincronitzat amb el Model X, i inclou un esdeveniment que tindrà lloc en un termini de dues hores a partir del moment en què us poseu en marxa amb el vehicle, la funció Navegació Automàtica us suggereix la ubicació de l'esdeveniment (sempre que tingui una adreça vàlida associada).

A més a més, si sou a la ubicació Casa i conduïu entre setmana (de dilluns a divendres) entre les 5.00 h i les 11.00 h, la funció Navegació Automàtica us pot dirigir automàticament a la ubicació Feina especificada (vegeu [Destinacions de Casa, Feina i Favorites a la pàgina 189](#)). De la mateixa manera, si sou a la feina entre setmana entre les 15.00 h i les 23.00 h, la funció Navegació Automàtica us pot dirigir automàticament a la ubicació especificada com a Casa.

Per activar la funció Navegació Automàtica, toqueu **Controls > Navegació > Navegació Automàtica**. Has de tenir el calendari del telèfon sincronitzat amb el Model X i l'esdeveniment ha d'incloure una adreça única i vàlida (vegeu [Telèfon, calendari i conferències web a la pàgina 76](#)).

NOTA: Les instruccions de navegació que introduïu manualment, o que envieu al Model X, anul·len les rutes suggerides per la funció Navegació Automàtica.

Lleure i menjar

NOTA: Pot ser que certes funcions no estigui disponible en totes les regions de mercat ni en totes les configuracions de vehicle.



A banda de la navegació a una destinació de la vostra elecció, el Model X també pot suggerir ubicacions properes en funció de si teniu gana (**Menjar**) o si us sentiu afortunat (**Lleure**). A la barra de cerca de la navegació, toqueu **Menjar** o **Lleure**.

Menjar us suggereix una llista de restaurants coneguts, mentre que **Lleure** us suggereix una llista d'altres destinacions com ara museus i parcs d'atraccions. Quan descobriu una destinació interessant, toqueu **Navegar** per dirigir-vos-hi.

Per fer servir aquesta funció, cal tenir la darrera versió dels mapes de navegació. Per baixar-vos-la, connecteu el Model X a la Wi-Fi i aneu a **Controls > Programari** per veure si hi ha cap actualització disponible (vegeu [Actualitzacions dels mapes a la pàgina 191](#)).

Destinacions de Casa, Feina i Favorites

Si aneu sovint a una destinació, afegiu-la a la llista de favorites per no haver d'introduir el nom o l'adreça de la ubicació cada vegada. Quan afegiu una destinació com a preferida, podeu navegar-hi fàcilment tocant la barra de cerca de navegació i després tocant **Preferits** i escollint-la de la llista de destinacions preferides.



Per afegir una destinació a la llista de destinacions preferides, toqueu la xinxeta de la ubicació al mapa i després toqueu la icona d'estrella de la pantalla emergent que s'obre. Introduïu un nom (o deixeu el nom predeterminat que es mostra) i després toqueu **Afegeix a Favorits**. L'estrella passa a ser de color i la destinació s'afegeix a la llista de destinacions favorites.

Per suprimir una destinació recent o favorita, toqueu breument i sostinguda la llista de destinacions fins a **X**. A continuació, toqueu **X** per eliminar-la de la llista.

Casa i Feina també es mostren a sota de la barra de cerca de navegació. Toqueu per definir una adreça a la ubicació corresponent. Després d'introduir l'adreça, toqueu **Desar com a casa** o **Desar com a feina**. A partir de d'aleshores, només haureu de tocar la drecera quan vulgueu anar a casa o a la feina.

Per canviar o eliminar l'adreça corresponent, manteniu premuda la icona de **Casa** o **Feina**. Apareix un menú emergent perquè hi introduïu la nova adreça. A continuació, toqueu **Desa**. Després de desar una ubicació com a casa o feina, pot ser que el Model X us demani si voleu navegar a la vostra ubicació de feina al matí i a la de casa al vespre, i us proporcioni una estimació del temps que tardareu a arribar-hi en l'estat actual del trànsit. Vegeu [Navegació automàtica a la pàgina 188](#). Toqueu **Esborra** per eliminar per complet l'adreça associada. Segons el vostre ús habitual, pot ser que el Model X us preguntï si voleu desar una ubicació com a Casa o com a Feina.

Per motius de seguretat, si veneu el Model X, en transferiu la propietat o permeteu que altres persones el condueixin, és important que elimineu les vostres ubicacions de casa i de la feina. Les podeu eliminar de manera individual o restablir els valors de fàbrica per esborrar totes les dades personals (toqueu **Controls > Servei > Restabliment de fàbrica**).

Ubicacions de càrrega

Per visualitzar les ubicacions de càrrega al mapa, toqueu la barra de cerca del mapa i, a continuació, toqueu **Càrrega**. Es mostren les ubicacions de càrrega en una llista (amb la ubicació més propera al capdamunt) i es representen amb les corresponents xinxetes al mapa. Toqueu una xinxeta per mostrar més informació, navegar-hi o marcar-la com a favorita.

Toqueu les icones dels llamps per especificar els tipus de llocs de càrrega que voleu que inclogui el mapa (per defecte, el mapa només mostra els Superchargers):



Toqueu la icona per incloure les estacions de baixa potència de fins a 25 kW, com ara les ubicacions de càrrega de la destinació.



Toqueu la icona per incloure els carregadors de potència mitjana entre 25 i 75 kW.



Toqueu la icona per incloure els carregadors d'alta potència de 75 kW o més.

NOTA: El mapa mostra Supercharger CCS només si el vostre vehicle té la capacitat de càrrega CCS. En tocar la xinxeta del Supercharger, un missatge emergent us indica si cal fer servir un adaptador CCS per carregar el vehicle.

NOTA: En algunes zones, els carregadors ràpids d'altres fabricants també s'inclouen mitjançant una xinxeta de color gris fosc si trieu mostrar totes les estacions de càrrega.

L'aspecte de la xinxeta de la ubicació de càrrega revela l'estat previst de la ubicació. Toqueu la xinxeta per veure'n els detalls.



La ubicació del Supercharger és operativa i el número que es mostra a la xinxeta representa el nombre previst de llocs de Supercharger disponibles en arribar-hi.

NOTA: Un Supercharger ubicat a la vostra ruta de navegació actual s'indica de color negre (o blanc, si la pantalla tàctil està en mode nit).



Mapes i navegació



La ubicació del Supercharger preveu un gran volum d'usuaris. És possible que hàgiu d'esperar abans de poder carregar el vehicle.



És possible que la ubicació del Supercharger estigui operativa amb una capacitat reduïda.



La ubicació del Supercharger pot estar tancada.



La ubicació del Supercharger no té dades disponibles però hauria d'estar operativa.



La ubicació és de càrrega de destinació, un carregador ràpid de tercers o una estació pública de càrrega que heu utilitzat anteriorment. Toqueu aquesta icona per mostrar més informació, com ara les restriccions d'ús i el tipus de corrent de càrrega disponible.

NOTA: Si la imatge del mapa es redueix i hi ha més d'una ubicació de càrrega de destinació disponible a la zona, la xinxeta és rodona i mostra el nombre d'estacions. Toqueu la xinxeta per ampliar la imatge. D'aquesta manera podreu tocar una xinxeta per obtenir informació detallada sobre la ubicació específica.

Toqueu la xinxeta d'una ubicació de càrrega per visualitzar una finestra emergent on podeu:

- Determinar on es troba exactament i la distància aproximada des de la vostra ubicació actual.
- Determineu si una ubicació amb Supercharger admet remolcs. Aquestes ubicacions inclouen carregadors de Supercharger que us permeten passar-hi i carregar el vehicle amb un remolc enganxat.

NOTA: En cas que el Model X estigui en mode Remolc (si el vehicle hi està equipat), al capdamunt de la llista que hi ha al mapa es mostren les ubicacions amb Supercharger que admeten remolcs.

- Veure els serveis disponibles a la ubicació de càrrega, com ara lavabos, restaurants, allotjaments, comerços o connexió Wi-Fi. A la finestra emergent de Supercharger, toqueu una icona de serveis per cercar el servei associat a la zona del voltant.
- Toqueu la icona de fletxa per navegar fins a la ubicació de càrrega.

NOTA: Quan navegueu cap a un Supercharger (o cap a un altre tipus de carregador ràpid en algunes zones), el Model X preconditiona la bateria per preparar-la per a la càrrega. D'aquesta manera us assegureu que hi arribeu amb una temperatura òptima de la bateria, fet que redueix el temps necessari per al procés de càrrega. En algunes circumstàncies (com quan fa fred), és normal que els motors i els components de davant i de darrere facin soroll quan genera calor per escalfar la bateria (vegeu [Càrrega a la pàgina 183](#)).

- Consulteu el nivell d'aflluència habitual de les ubicacions de càrrega amb Supercharger durant diferents moments del dia, junt amb les tarifes de càrrega i els càrrecs d'inactivitat corresponents (vegeu [Tarifes de Supercharger a la pàgina 205](#)).

Previsió d'ús d'energia

Durant el trajecte cap a una destinació, el Model X us permet preveure la càrrega necessària, ja que calcula la quantitat d'energia que restarà quan arribeu a la destinació. Durant la navegació, el mapa mostra aquest càlcul al costat de la icona de la bateria de la llista d'indicacions detallades ampliada (vegeu [Navegació a una destinació a la pàgina 187](#)). Si la llista d'indicacions detallades està comprimida, toqueu la part superior de la llista per ampliar-la.

El càlcul que prediu la quantitat d'energia que utilitzareu és una estimació que es basa en l'estil de conducció (velocitat prevista, etc.) i els factors ambientals (velocitat i direcció del vent, temperatura ambient prevista i actual, densitat i humitat de l'aire, etc.). A mesura que conduïu, el Model X aprèn de forma contínua la quantitat d'energia utilitzada, cosa que millora la precisió del càlcul amb el pas del temps. Model X prediu l'ús d'energia segons l'estil de conducció del vehicle en concret. Per exemple, si conduïu de manera agressiva durant un període de temps, les previsions d'autonomia posteriors assumiran que hi haurà un consum més elevat. Alguns factors que contribueixen a la previsió de consum d'energia (com ara les temperatures previstes i la velocitat del vent) estan disponibles només quan el Model X té connexió a Internet.

NOTA: Si compreu un vehicle Tesla de segona mà, es recomana que realitzeu un restabliment de fàbrica (**Controls > Servei > Restabliment de fàbrica**) per garantir que les prediccions de consum siguin com més precises possible.

Al llarg de la ruta, el Model X supervisa l'ús de l'energia i actualitza la previsió d'energia restant al final del viatge. Apareixerà un missatge d'avertiment a la llista d'indicacions detallades en aquestes situacions:

- Es mostrarà un avertiment groc quan us quedi molt poca energia per arribar a la vostra destinació i haureu de conduir lentament per estalviar-ne. A [Consells per maximitzar l'autonomia a la pàgina 209](#) trobareu consells per estalviar energia.
- Quan hàgiu de carregar el vehicle per poder arribar a la vostra destinació, apareixerà un avertiment vermell.



Per determinar si teniu prou càrrega per a un trajecte d'anada i tornada, toqueu la icona de la bateria a la llista d'indicacions pas a pas perquè es mostri un càlcul estimat de la càrrega que s'utilitzaria en un trajecte d'anada i tornada. O, quan estiguen anant a una destinació, utilitzeu l'opció **Establir % d'arribada** (si està disponible) per determinar quanta càrrega tindrà el vehicle en arribar a la destinació.

Navegació online

Model X detecta l'estat del trànsit en temps real i ajusta automàticament els temps de conducció i d'arribada. En les situacions en què les condicions del trànsit podrien retardar el temps aproximat d'arribada i hi ha una ruta alternativa, el sistema de navegació recalcula la ruta per arribar a la destinació. Per rebutjar la ruta alternativa, toqueu la notificació de redirecció a la pantalla tàctil. També podeu especificar el nombre mínim de minuts que s'han d'estalviar abans de recalculer la ruta. Podeu activar o desactivar aquesta funció tocant **Controls > Navegació > Navegació online**.

Planificador de ruta

El Planificador de ruta (si està disponible a la vostra regió) us ajuda a fer llargs recorreguts per carretera amb confiança. Si per arribar a la destinació heu de carregar, el Planificador de ruta us guia per arribar als Supercharger de la ruta. El Planificador de ruta selecciona una ruta i facilita els temps de càrrega per minimitzar el temps que dediqueu a la conducció i a la càrrega. Per habilitar el Planificador de ruta, toqueu la icona de configuració del mapa (vegeu [Configuració de navegació a la pàgina 186](#)) i després toqueu **Planificador de ruta**.

Quan el Planificador de ruta està habilitat i cal carregar la bateria per arribar a la vostra destinació, la llista d'indicacions detallades inclou les parades dels Supercharger, el temps de càrrega recomanat a cada Supercharger i una estimació de l'energia que tindreu disponible quan arribeu al Supercharger.

Per eliminar les parades de Supercharger i mostrar només les indicacions, toqueu **Eliminar totes les parades de càrrega** a la part inferior de la llista d'indicacions. Si elimineu les parades de càrrega, pot ser que es mostri una advertència a la llista d'indicacions per avisar-vos que heu de carregar per arribar a la destinació. Per tornar a afegir les parades de Supercharger a la llista de direccions pas a pas, toqueu **Afegir aturades de càrrega**.

Durant el procés de càrrega en un Supercharger, la pantalla de càrrega mostra el temps de càrrega restant necessari per poder arribar a la propera parada de Supercharger o a la destinació (si no cal fer cap altra càrrega). Si carregueu durant més o menys temps, es reajusta el temps de càrrega a les parades de Supercharger següents. També podeu utilitzar l'app mòbil per supervisar el temps de càrrega necessari.

NOTA: Quan navegueu a un Supercharger o, en algunes regions, a un carregador ràpid de tercers amb el Planificador de ruta, pot ser que el Model X destini una part de l'energia a preescalfar la bateria per arribar al Supercharger o carregador ràpid de tercers amb la bateria a una temperatura òptima. Això redueix el temps de càrrega (vegeu [Càrrega a la pàgina 183](#)).

Si el Planificador de ruta estima que la bateria no té prou energia per fer el trajecte d'anada i tornada i no hi ha cap Supercharger disponible a la vostra ruta, el planificador mostra un advertiment a la part superior de la llista d'indicacions detallades que indica que cal carregar la bateria per poder arribar a la vostra destinació.

NOTA: Si un Supercharger a la ruta de navegació pateix un tall de corrent, el Planificador de ruta mostra una notificació i us intenta redirigir a una altra ubicació de Supercharger.

Actualitzacions dels mapes

A mesura que sorgeixen actualitzacions dels mapes, s'envien automàticament al Model X per Wi-Fi. Per estar segurs de rebre-les, connecteu periòdicament el Model X a una xarxa Wi-Fi (vegeu [Wi-Fi a la pàgina 72](#)). La pantalla tàctil mostra un missatge que indica quan s'han instal·lat mapes nous.



Descripció general

NOTA: Les aplicacions multimèdia varien segons la regió del mercat, la configuració del vehicle, les opcions adquirides i la versió del programari. És possible que algunes de les aplicacions descrites no estiguin disponibles a la vostra regió de mercat o que se substitueixin per d'altres.

El reproductor multimèdia es mostra a la pantalla tàctil i s'utilitza per reproduir diversos tipus de fitxers multimèdia. Podeu arrossegar el reproductor multimèdia cap amunt per expandir-lo (i poder navegar-hi) i cap avall per minimitzar-lo, de manera que es mostrarà el Miniplayer. El pràctic Miniplayer, que ocupa molt poc espai a la pantalla tàctil, mostra què s'està reproduint actualment i proporciona només les funcions bàsiques, associades a la reproducció en curs.

Quan reproduïu àudio a través del navegador web i, després, minimitzeu el navegador, el Model X continua reproduint-ne l'àudio en segon pla. Podeu posar-lo en pausa o reproduir-lo a través del minireproductor multimèdia. Si hi havia contingut reproduint-se abans d'iniciar l'àudio del navegador, es reprendrà quan poseu en pausa o finalitzeu l'àudio del navegador.

Els serveis de reproducció en temps real estan disponibles només quan la connexió de dades està disponible (per exemple, amb Wi-Fi o connectivitat premium). Per a alguns serveis multimèdia podeu utilitzar el compte Tesla predeterminat. Per a d'altres, pot ser que hàgiu d'introduir les credencials del compte la primera vegada que els utilitzeu.

NOTA: En lloc d'iniciar una aplicació multimèdia diferent, podeu canviar la font des de la pantalla del reproductor multimèdia triant una font a la llista desplegable.



Ràdio: Trieu entre una llista d'emissores de ràdio disponibles o toqueu el teclat numèric per sintonitzar directament una freqüència concreta. Toqueu les fletxes de següent i anterior per passar d'una freqüència a una altra.

NOTA: Les emissores de ràdio estan ordenades alfabèticament. Per determinar la selecció d'emissores, trieu favorites (vegeu [Recents i favorites a la pàgina 193](#)).



Bluetooth: Reproduïu àudio d'un telèfon connectat per Bluetooth o un dispositiu USB (vegeu [Reproducció de contingut multimèdia des de dispositius a la pàgina 193](#)).

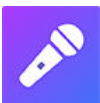

Caraoke (si està instal·lat): Canteu amb la música de diverses cançons (vegeu [Caraoke a la pàgina 193](#)).

NOTA: Podeu mostrar o amagar qualsevol aplicació/font multimèdia. Vegeu [Configuració multimèdia a la pàgina 192](#).

Model X admet aquestes aplicacions multimèdia, si estan disponibles a la vostra regió:

- Amazon Music
- Apple Music
- Apple Podcasts
- Audible
- LiveOne
- Spotify
- TuneIn
- YouTube Music

Quan escolteu la ràdio per Internet o un servei de reproducció continua de música, les opcions disponibles a la pantalla del reproductor multimèdia varien en funció del que escolteu. Toqueu la fletxa de següent (o anterior) per reproduir l'emissora, l'episodi o la pista següent (de vegades, l'anterior). També podeu reproduir l'anterior o el següent fent servir el botó de control del volant.

NOTA: Podeu fer servir ordres de veu per ajustar la configuració multimèdia i les preferències, com ara el volum, la reproducció de cançons determinades o el canvi de font de contingut multimèdia (vegeu [Ordres de veu a la pàgina 17](#)).

Controls del volum

El volum es pot controlar:

- Feu girar el botó de desplaçament a la part esquerra de volant amunt o avall per augmentar o disminuir el volum, respectivament. Així s'ajusta el volum dels mitjans, les ordres de veu i les trucades telefòniques.
- El volum es pot ajustar en funció de la vostra velocitat de conducció i la configuració de climatització.
- Toqueu les fletxes <> associades amb la icona de l'altaveu a la cantonada del botó de la pantalla tàctil.
- Per silenciar el volum, premeu la rodeta de l'esquerra. Torneu a prémer-la per activar el volum.
- Si premeu la rodeta de l'esquerra en el transcurs d'una trucada, el so i el micròfon se silencien.

Configuració multimèdia

NOTA: La configuració disponible varia en funció de la regió de mercat. A més, pot ser que algunes funcions no estiguin disponibles en totes les fonts d'àudio.



Premeu la icona de configuració situada a la barra de cerca del reproductor multimèdia per accedir a les opcions d'àudio.

Podeu ajustar aquesta configuració:



- **To:** Arrossegueu els controls lliscants per ajustar els subgreus i una de les cinc bandes de freqüències (baixos, baixos/mitjans, mitjans, mitjans/aguts i aguts). Si està equipat amb una ràdio prèmium, podeu ajustar el nivell del so immersiu perquè l'experiència d'escolta de música sigui més interessant arrossegant el control lliscant del so immersiu segons les vostres preferències.
- **Balanç:** Arrossegueu el cercle central a la ubicació del Model X on voleu concentrar el so.
- **Opcions:** Definiu les preferències de funcions opcionals. Per exemple, podeu activar o desactivar **Comentari del DJ**, **Contingut Explícit**, i **Habilitar Control Mòbil**.
- **Fonts:** Mostra totes les fonts multimèdia disponibles i permet triar si es vol mostrar o amagar les fonts. Pot ser que vulgueu amagar les fonts multimèdia que no feu servir mai. Quan una font multimèdia està amagada no apareix a la llista desplegable del Reproductor multimèdia ni a la safata d'aplicacions quan toqueu l'iniciador d'aplicacions. Podeu tornar a mostrar una font multimèdia amagada en qualsevol moment tornant a aquesta pantalla de configuració.



Per afegir a la llista de favorits l'emissora, el pòdcast o el fitxer d'àudio que esteu escoltant, toqueu la icona **Favorits** al reproductor multimèdia.



Per eliminar un element de la llista de favorits, toqueu la icona **Favorits** ressaltada. També podeu eliminar diversos elements favorits si amplieu un nivell del reproductor multimèdia per veure tots els favorits del tipus de contingut font que correspongui. Tot seguit, manteniu premuts els favorits que vulgueu. Apareix una **X** a tots els favorits perquè pugueu tocar la **X** d'un favorit i eliminar-lo de la llista.



Les seleccions que heu reproduït recentment s'actualitzen continuament, de manera que no cal eliminar-les.

NOTA: Les seleccions reproduïdes en emissores de ràdio FM (si n'hi ha) no s'inclouen a la llista Recents.

Cerca de contingut d'àudio



Toqueu la icona de lupa del reproductor multimèdia per cercar una cançó, un àlbum, un artista, un pòdcast o una emissora en particular. També podeu fer servir ordres de veu si voleu fer una cerca amb mans lliures (vegeu [Ordres de veu a la pàgina 17](#)).

Caraoke

NOTA: *En funció de la configuració del vehicle i de la zona de mercat, és possible que Caraoke no estigui disponible al vehicle. Caraoke requereix tenir connectivitat Premium.*

Navegueu al Reproductor multimèdia i seleccioneu el menú desplegable per canviar la font a Caraoke. O afegiu Caraoke com a app a l'iniciador d'apps. Podeu triar entre diferents cançons per seleccionar la que vulgueu cantar. Toqueu la icona del micròfon per activar o desactivar les veus principals de la cançó. Si desactiveu el micròfon, només sonarà la part instrumental i les segones veus de la cançó. Toqueu la icona de la lletra (situada al costat de la icona del micròfon) per activar o desactivar la lletra de la cançó.



AVÍS: No llegiu mai la lletra de les cançons al Caraoke mentre conduïu. Estigueu sempre atents a la carretera i a l'estat del trànsit. Quan conduïu, les lletres del Caraoke són només per a l'acompanyant.

Recents i favorits

Per al contingut font més recent es mostren els recents i favorits a la part superior per accedir-hi fàcilment.

Reproducció de contingut multimèdia des de dispositius

Unitats flaix USB

Inseriu una unitat flaix a un port USB frontal (vegeu [Ports USB a la pàgina 10](#)). Toqueu **Reproductor multimèdia > USB** i toqueu el nom de la carpeta desitjada. Per reproduir contingut multimèdia d'una connexió USB, el Model X només reconeix unitats flaix. Per reproduir contingut d'altres tipus de dispositius (com un iPod), heu de connectar el dispositiu per Bluetooth (vegeu [Dispositius connectats per Bluetooth a la pàgina 193](#)).

NOTA: El reproductor multimèdia és compatible amb unitats flaix USB amb format exFAT (actualment no s'admet NTFS).

NOTA: Feu servir un port USB situat a la part frontal de la consola central. Les connexions USB de la part posterior de la consola només són per efectuar càrregues.

Dispositius connectats per Bluetooth

Vinculeu el dispositiu compatible amb Bluetooth a Model X (vegeu [Bluetooth a la pàgina 73](#)) per reproduir els arxius de l'àudio emmagatzemat. Seleccioneu la font **telèfon** del reproductor multimèdia, toqueu el nom del dispositiu connectat per Bluetooth i, a continuació, toqueu **CONNECTAR**.



Descripció general

NOTA: Les opcions d'entreteniment poden variar segons la regió de mercat, la data de fabricació i la configuració del vehicle.



Teatre: Reproduïu diversos serveis d'streaming de vídeo (com ara Netflix, YouTube, Hulu, etc.) mentre el vehicle està estacionat. Només està disponible si el Model X està connectat a la WiFi o si està equipat amb connectivitat prèmium i disposa de cobertura mòbil.



Arcade. Voleu jugar? Pot ser que hàgiu de fer servir els botons del volant o un comandament Bluetooth o USB per jugar. Vegeu [Comandaments de joc a la pàgina 196](#).



Toybox: Jugueu a Toybox mentre esteu estacionat.

AVÍS: Utilitzeu aquestes funcions només quan el Model X estigui estacionat. No perdeu de vista la carretera i les condicions del trànsit mentre conduïu. L'ús d'aquestes funcions mentre conduïu és il·legal i molt perillós.

NOTA: També podeu accedir a aquestes funcions utilitzant ordres de veu (vegeu [Ordres de veu a la pàgina 17](#)).

Toybox

Toybox inclou funcions al vehicle que poden ser divertides. Us mostrem un exemple dels tipus de funcions que podeu trobar a Toybox:

Selecioneu...	Per...
007	Ara ja no sou conductor, sou un submarinista! Toqueu Controls > Suspensió per canviar la profunditat.
Boombox	Si el Model X està equipat amb un Sistema d'advertència de vianants, divertiu els vianants amb una varietat de sons des de l'altaveu extern del vehicle mentre el vehicle està en P. Vegeu Boombox a la pàgina 195 per a més informació. NOTA: Consulteu la legislació local abans d'utilitzar Boombox en espais públics.
Emissions	La diversió pot arribar de maneres sorprenents. Seleccioneu l'estil de pet i el seient on sonarà. Utilitzeu el vostre intermitent o premeu la roda de desplaçament esquerra quan estigieu a punt per fer la broma. Per als vehicles afortunats que estan equipats amb un sistema d'advertència de vianants, podeu optar per emetre'ls externament mentre el vostre vehicle està estacionat. Però un moment, la diversió no s'atura aquí! Utilitzeu l'aplicació mòbil per fer proves d'emissions a distància tocant i premut qualsevol dels quatre botons de control ràpid i seleccionant el botó de pet.
Model Xmas	Aparqueu a l'exterior, apugeu el volum, abaixeu les finestres i gaudiu de l'espectacle. Programeu l'espectacle de llums per a més endavant i personalitzeu la cançó per sorprendre els vostres amics i familiars.
Velocitat Ludicrous (només als vehicles P100D)	Premeu i mantingueu la configuració Ludicrous (toqueu Controls > Pedals i direcció > Acceleració > Ludicrous) durant aproximadament cinc segons. Toqueu Sí, fem-ho si voleu anar més de pressa. Per mostrar les lectures de consum i acceleració al quadre de comandament, premeu durant uns instants un dels botons de roda fins que es mostrin les opcions disponibles. Tot seguit, feu girar el botó de roda per ressaltar Readout i torneu a prémer la roda de control.
Mart	El mapa us mostra el vostre Model X com un explorador al paisatge marcià, i el quadre Sobre el seu Tesla mostra la nau espacial interplanetària SpaceX.



Port de càrrega amb els colors de l'arc de sant Martí	Quan el Model X està bloquejat i s'està carregant, premeu el botó del connector mòbil deu vegades molt seguides. És genial, oi?
Carretera de l'arc de sant Martí	Teniu necessitat de més natura? Visiteu la carretera de l'arc de sant Martí desplaçant de pressa la palanca de l'Autopilot cap a la vostra posició quatre vegades amb l'Autosteer habilitat.
Romàntic	No podeu coure castanyes al foc al vostre cotxe, però sí que us podeu arraulir amb els vostres éssers estimats al costat d'aquesta llar de foc virtual. Poseu música i gaudiu d'aquest moment romàntic!
Bloc de dibuix	Traieu el Picasso que porteu dins. Mostreu-nos què heu fet! Toqueu Publicar per enviar a Tesla les vostres creacions perquè us puguem dir què ens han semblat.
TRAX	Mai no és massa tard per fer realitat el vostre somni i convertir-vos en un DJ mundialment famós. Amb TRAX, podeu convertir el vostre vehicle en el vostre estudi de música personal. Amb la marxa d'estacionament (P) activada, trieu els instruments i els sons que vulgueu per crear la propera cançó d'èxit. El micròfon i els auriculars no s'inclouen.
La Resposta final del sentit de la vida, de l'univers i de totes les coses	Canvieu el nom del vehicle per 42 (toqueu Controls > Programari i toqueu el nom del vehicle). Fixeu-vos en el nom nou.
Selector de colors del cotxe (si va equipat)	Canvieu el color del Model X a la pantalla tàctil. Toqueu el mostrari de colors al costat del nom del vehicle i personalitzeu-ne el color exterior, el to, etc.

Boombox

NOTA: Boombox està disponible només per a vehicles equipats amb el sistema d'advertència de vianants (PWS).

NOTA: Consulteu la legislació local abans d'utilitzar Boombox en espais públics.

Amb Boombox, podeu reproduir so fora del cotxe amb l'altaveu del sistema d'advertència de vianants (PWS) quan el Model X està estacionat (en Park). Per exemple:

- **Repr. multim. actual.**
- Feu servir **Megàfon** per projectar una versió modulada de la vostra veu.
- Toqueu el clàxon per reproduir els cinc segons inicials de qualsevol so procedent d'un dispositiu USB compatible.

NOTA: Si el mode Camp està habilitat al Control de climatització, podeu sortir del vehicle i utilitzar l'aplicació Tesla per controlar el volum.

Preparar una unitat USB per a Boombox

Seguiu aquests passos per afegir fins a cinc sons personalitzats de Boombox:

1. A l'ordinador, formateu una unitat USB com a exFAT, MS-DOS FAT (per a Mac), ext3 o ext4 (NTFS no s'admet actualment).
2. Creeu una carpeta a la unitat USB i poseu-li de nom **Boombox**.
NOTA: Només pot haver-hi una carpeta a la unitat USB. Per exemple, no es pot compartir amb Dashcam.
3. Afegiu fitxers d'àudio en format .wav i .mp3 a la carpeta. Tot i que podeu afegir tants fitxers com càpiguen a la unitat USB, només podeu seleccionar-ne els cinc primers en ordre alfabètic. Els noms dels fitxers, independentment de la seva llargada, poden incloure minúscules o majúscules (a-z/A-Z), número del 0 al 9, punts (.), guionets (-) i ratlles baixes (_).
4. Connecteu la unitat USB a un port USB davanter.
5. Trieu un so de la unitat USB seleccionant-lo al menú desplegable de **Boombox**.



Desinstal·lar jocs

Desinstal·lar jocs és pràctic si voleu alliberar espai a l'emmagatzematge del vehicle. Per desinstal·lar un joc, navegueu fins a **Arcade**, seleccioneu el joc que vulgueu desinstal·lar i, tot seguit, toqueu **Desinstal·lar**. Un cop desinstal·leu un joc, l'haureu de descarregar per poder jugar-hi de nou.

Comandaments de joc

Podeu aparellar comandaments de joc de Bluetooth clàssic amb el Model X seguint els mateixos passos que per aparellar el telèfon (vegeu [Telèfon](#), [calendari](#) i [conferències web a la pàgina 76](#)). Després d'aparellar un comandament, es connecta automàticament al vehicle. Un cop connectat, podeu utilitzar el comandament per jugar a una selecció de jocs. Model X admet fins a dos dispositius Bluetooth alhora (com ara dos comandaments o un telèfon i un comandament).

Per als vehicles fabricats abans de l'1 de novembre de 2021 aproximadament, podeu connectar comandaments de joc compatibles amb USB als ports USB frontals de la consola central del vehicle. Per als vehicles fabricats després de l'1 de novembre de 2021 aproximadament, haureu d'utilitzar el port USB de la guantera.



Components d'alta tensió

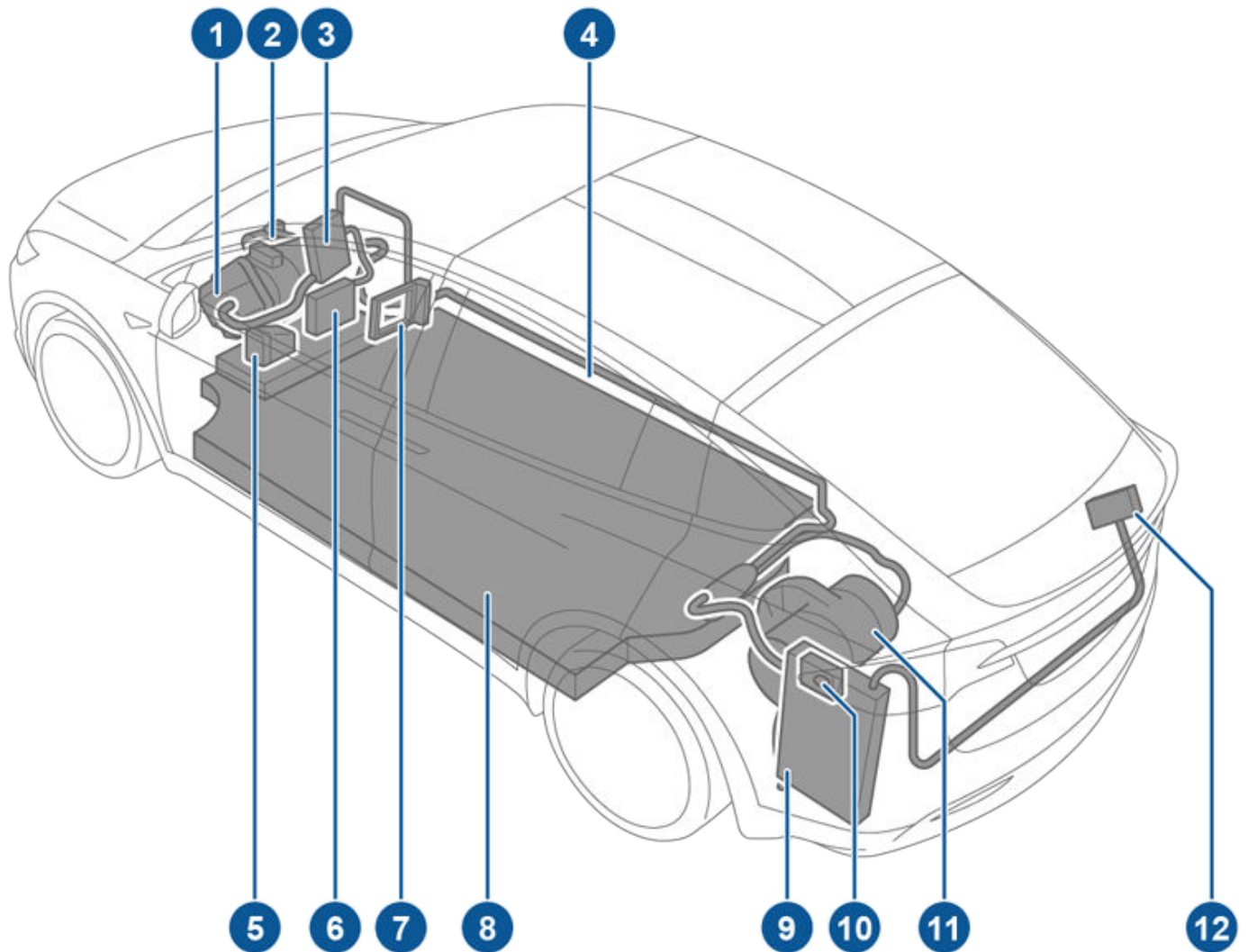

1. Motor davanter
2. Compressor de l'aire condicionat
3. Caixa de connexions davantera
4. Cables d'alta tensió
5. Calefactor de refrigeració de bateria
6. Convertidor CC-CC
7. Calefacció de la cabina
8. Bateria d'alta tensió
9. Carregador integrat
10. Presa de càrrega
11. Motor posterior
12. Cable AT del mòdul Climatització posterior



Components del vehicle elèctric

- ⚠️ AVÍS:** El sistema d'alta tensió no conté peces que pugui reparar l'usuari. No desmunteu, extrageu ni substituïu connectors, cables o components d'alta tensió. Els cables d'alta tensió acostumen a ser de color taronja per permetre identificar-los fàcilment.
- ⚠️ AVÍS:** Llegiu i seguiu totes les instruccions indicades a les etiquetes del Model X. Aquestes etiquetes s'inclouen per a la vostra seguretat.
- ⚠️ AVÍS:** Tot i que és poc probable, en el cas que es produeixi un incendi, poseu-vos immediatament en contacte amb els serveis d'urgències i els bombers de la vostra ubicació.

Equips de càrrega

Tesla comercialitza equips de càrrega dissenyats específicament per carregar el vostre Model X.

Per obtenir informació sobre els equips de càrrega **disponibles a la vostra zona**, aneu a <http://shop.tesla.com>.

- Un connector de paret, que s'instal·la a la plaça d'aparcament, és la manera més ràpida de carregar el vehicle diàriament.
- Amb un connector mòbil, us podeu endollar a les preses de corrent més comunes. Quan feu servir el connector mòbil, endol·leu-hi l'adaptador intel·ligent (si cal) abans d'endollar-lo a la presa de corrent i, tot seguit, endol·leu-lo al vehicle.
- Tesla també ofereix adaptadors perquè pugueu connectar-lo a les estacions de càrrega públiques més habituals de la vostra zona. Quan feu servir una estació de càrrega pública, primer endol·leu l'adaptador al connector de càrrega de l'estació i després endol·leu-lo al vehicle.



Model X té un dels sistemes de bateries més sofisticats del món. El millor consell per tenir cura de la bateria d'alta tensió és **DEIXAR EL VEHICLE ENDOLLAT** quan no el feu servir, especialment si no teniu previst conduir el Model X durant diverses setmanes.

NOTA: Quan està inactiu i desendollat, el vehicle utilitza de manera periòdica energia de la bateria per a les proves del sistema i per recarregar la bateria baixa tensió si és necessari.

Per carregar la bateria, no cal esperar que tingui un nivell baix de càrrega. De fet, el rendiment de la bateria és millor si es carrega de manera regular.

NOTA: Si deixeu que la bateria es descarregui del tot, pot ser que altres components es malmetin o que els hàgiu de canviar (per exemple, la bateria de baixa tensió). En aquests casos, sereu responsables de la reparació i de les despeses de transport. Les despeses relacionades amb la descàrrega no estan cobertes per la garantia ni per la política d'assistència en carretera.

L'índex de càrrega màxima de la bateria pot disminuir lleugerament després d'un nombre elevat de sessions de càrrega ràpida per CC, com les sessions als Supercharger. Per tal de garantir una autonomia de conducció màxima i la seguretat de la bateria, l'índex de càrrega de la bateria disminueix quan la bateria està massa freda, quan està carregada quasi del tot i quan l'estat de la bateria canvia per l'ús i l'antiguitat. Aquests canvis en l'estat de la bateria es produeixen per la física de la bateria i, amb el temps, poden augmentar en uns minuts el temps total de supercàrrega. Podeu minimitzar el temps de càrrega fent servir el Planificador de ruta (si està disponible a la vostra regió de mercat) per escalfar la bateria mentre conduïu cap a un Supercharger. Vegeu [Planificador de ruta a la pàgina 191](#) per obtenir més informació.

Manteniment de la bateria

Eviteu sempre que la bateria es descarregui totalment.

Encara que el Model X no circuli, la bateria es descarrega lentament per proporcionar alimentació al sistema electrònic del vehicle. La bateria es pot descarregar a un ritme aproximat d'un 1% per dia, tot i que el ritme de descàrrega pot variar en funció de factors mediambientals (per exemple, en temps fred), la configuració del vehicle i els paràmetres que tingueu seleccionats a la pantalla tàctil. En alguns casos, és possible que hàgiu de deixar el Model X desendollat durant un període de temps llarg (per exemple, si aparqueu el vehicle a l'aeroport i marxeu de viatge). En aquests casos, tingueu en compte la regla de l'1% per assegurar-vos que la bateria manté un nivell de càrrega suficient. Per exemple, en un període de dues setmanes (14 dies), la bateria es podria descarregar aproximadament un 14%.

Si la càrrega de la bateria arriba al 0% es poden produir danys als components del vehicle. Per evitar una descàrrega completa, el Model X passa a un mode de baix consum quan el nivell de càrrega que es visualitza disminueix fins al 0% aproximadament. En aquest mode, la bateria deixa

d'alimentar el sistema electrònic del vehicle i la bateria auxiliar de baixa tensió. Un cop activat aquest mode de baix consum, cal que endolleu immediatament el Model X per evitar haver de fer un pont i canviar la bateria de baixa tensió.

NOTA: Si el Model X no respon i no es desbloqueja, no s'obre o no es carrega, pot ser que la bateria de baixa tensió s'hagi descarregat. En aquest cas, proveu de fer un pont a la bateria de baixa tensió (vegeu [Fer un pont a la pàgina 252](#)). Si el vehicle continua sense respondre, utilitzeu l'app mòbil per programar una cita de servei.

Límits de temperatura

Per garantir un rendiment òptim del Model X a llarg termini, eviteu exposar-lo a temperatures superiors a 60° C o inferiors a -30° C durant més de 24 hores seguides.

Funció d'estalvi d'energia

Model X té una funció d'estalvi d'energia que redueix l'energia consumida per les pantalles quan Model X no s'utilitza. En vehicles més nous, aquesta funció està automatitzada per proporcionar un nivell adequat d'estalvi d'energia. No obstant, en vehicles més antics, podeu controlar la quantitat d'energia que consumeixen les pantalles tocant **Controls > Pantalla > Estalvi d'energia**. Si voleu més informació sobre com ampliar al màxim l'autonomia i estalviar energia, vegeu [Consells per maximitzar l'autonomia a la pàgina 209](#).

Vehicle submergit

Com amb qualsevol vehicle, si el vostre Tesla ha estat exposat a inundacions, esdeveniments meteorològics extrems o s'ha submergit en aigua per qualsevol altre motiu (especialment a l'aigua salada), tracteu-lo com si hi hagués hagut un accident. Vegeu [Indicacions per a vehicles submergits a la pàgina 254](#) per obtenir més informació.

NOTA: Els danys causats per l'aigua no estan coberts per la garantia.

Advertiments i precaucions relacionats amb la bateria

 **AVÍS:** El sistema d'alta tensió l'ha de reparar **només** un tècnic format. Per tant, eviteu obrir o manipular la bateria sota cap concepte. No desmunteu, extregueu ni substituïu connectors, cables o components d'alta tensió. Els cables d'alta tensió acostumen a ser de color taronja per permetre identificar-los fàcilment.



Informació de les bateries d'alta tensió

! **PRECAUCIÓ:** Si el nivell de càrrega de la bateria baixa fins al 0%, heu d'endollar el vehicle. Si el deixeu desendollat durant un període prolongat, és possible que no pugueu carregar o fer servir el Model X sense fer un pont amb una altra bateria o canviar la bateria de baixa tensió. Si deixeu el Model X desendollat durant un període prolongat, es poden produir danys irreversibles a la bateria. Si no podeu carregar el Model X després d'intentar fer un pont a la bateria de baixa tensió, programeu una cita de servei.

! **PRECAUCIÓ:** El propietari no s'ha de fer càrrec del manteniment de la bateria. No retireu el tap del dipòsit del refrigerant ni afegiu líquid a la bateria. Si al quadre de comandament apareix un avís sobre un nivell baix de líquid, utilitzeu l'app mòbil per programar una cita de servei.

! **PRECAUCIÓ:** No feu servir la bateria com a font d'alimentació estàtica. Si ho feu, la garantia quedarà anul·lada.



Obertura de la presa de càrrega

La presa de càrrega està situada al costat esquerre del Model X, darrere d'una porta que forma part del conjunt de llums de la part posterior. Estacioneu el Model X de manera que el cable de càrrega arribi sense dificultat a la presa de càrrega.

Amb el Model X en la marxa d'estacionament (Park), premeu i deixeu anar el botó al cable de càrrega Tesla per obrir la tapa de la presa de càrrega.



També podeu obrir la tapa del port de càrrega seguint qualsevol d'aquests mètodes:

- A la pantalla tàctil, la icona del port de càrrega (llamp).
- A la pantalla tàctil, navegueu a **Controls > carregant > Obrir port de càrrega**.
- Premeu la presa de càrrega quan el Model X no estigui bloquejat i hi hagi una clau reconeguda a prop.
- A la clau intel·ligent, manteniu premut el botó del maletxer de darrere durant 1 o 2 segons.
- Preneu el botó que hi ha al cable de càrrega per obrir la tapa del port de càrrega.
- Utilitzeu les ordres de veu per obrir la porta del port de càrrega (vegeu [Ordres de veu a la pàgina 17](#)). També podeu utilitzar les ordres de veu per tancar la porta del port de càrrega i per iniciar o aturar la càrrega.

NOTA: La imatge següent s'ofereix només com a demostració. En funció de la regió de mercat i la data de fabricació, pot ser que la presa de càrrega sigui una mica diferent.

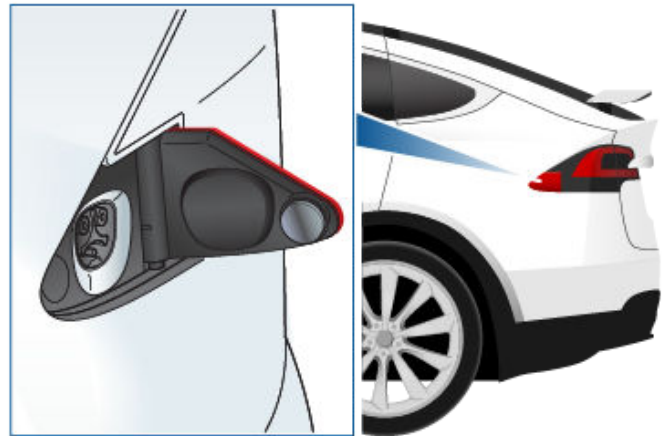

NOTA: La presa de càrrega s'il·lumina en obrir la porta de la presa de càrrega. Si no inseriu cap cable de càrrega a la presa de càrrega després d'uns minuts d'haver obert la porta de la presa de càrrega, aquesta porta es tancarà. Si això passa, feu servir la pantalla tàctil per obrir la porta de la presa de càrrega una altra vegada.

NOTA: En cas de temperatures extremadament baixes o de glaçades, és possible que el passador de la presa de càrrega es glaçi i quedi encallat. Si no podeu treure o inserir el cable de càrrega, o si el vostre vehicle no es carrega perquè el climatitzador està glaçat, feu servir l'app mòbil de Tesla per climatitzar el vehicle amb l'opció **MAX** durant uns 30-45 minuts (heu de fer servir l'app mòbil per climatitzar el vehicle; no és efectiu climatitzar-lo amb l'opció **MAX** des de la pantalla tàctil). D'aquesta manera, el glaç del passador de la presa de càrrega es fondrà i podreu inserir o treure el cable de càrrega.



PRECAUCIÓ: No intenteu forçar la porta de la presa de càrrega per obrir-la.

Connectar l'endoll

Si voleu, podeu fer servir la pantalla tàctil per modificar el límit de càrrega i el corrent de càrrega (vegeu [Configuració de càrrega a la pàgina 204](#)).

Per carregar el vehicle en una estació de càrrega pública, endol·leu l'adaptador adequat a la presa de càrrega del vehicle i després connecteu el connector de càrrega de l'estació a l'adaptador. Es faciliten els adaptadors més habituals a cada mercat. En funció de l'equip de càrrega que feu servir, és possible que hàgiu d'iniciar i aturar la càrrega a través d'un control de l'equip de càrrega.

Si feu servir el connector mòbil, connecteu-lo a la presa de corrent abans de connectar-lo al Model X.

Alineeu el connector amb la presa de càrrega i inseriu-l'hi del tot. Quan el connector estigui ben inserit, la càrrega s'iniciarà automàticament després que el Model X:

- Activi el baldó que manté el connector en la seva posició;
- Canvia a la posició P (si estava en un altre mode de conducció);



Instruccions de càrrega

- Escalfi o refredi la bateria, si cal. Si cal escalfar o refredar la bateria, és possible que la càrrega trigui una mica a començar.

NOTA: Si el Model X està endollat però no s'està carregant de manera activa, consumirà energia de l'equip de càrrega en comptes de fer servir l'energia emmagatzemada a la bateria. Per exemple, si us trobeu a l'interior del Model X i feu servir la pantalla tàctil amb el vehicle aparcat i endollat, el Model X obté l'energia de l'equip de càrrega en comptes de fer servir la bateria.

Tanmateix, en alguns casos en què el Model X està endollat però fa servir molt poca energia, és possible que l'obtingui directament de la bateria. Per exemple, si deixeu el Model X endollat durant diversos dies i no l'utilitzeu, és possible que obtingui una petita quantitat d'energia de manera gradual i directa de la bateria per mantenir els sistemes del vehicle.

Quan la càrrega de la bateria es redueix suficientment, es comença a carregar per arribar de nou al límit. Segons quan ho comproveu, pot ser que la bateria encara no s'hagi descarregat prou per activar un cicle de càrrega. Per tant, és possible que estigui una mica per sota del límit de càrrega fins i tot després d'haver estat endollada durant un període de temps llarg. És normal i el Model X es començarà a carregar de nou quan s'hagi descarregat prou. Com a alternativa per iniciar manualment un nou cicle de càrrega, desendol·leu el Model X i torneu-lo a endollar.



PRECAUCIÓ: L'extrem del connector del cable de càrrega pot malmetre la pintura si cau damunt del Model X.

Llum de la presa de càrrega

Després d'inserir un cable de càrrega al Model X, espereu uns quants segons i confirmeu que el llum del port de càrrega comenci a parpellejar en verd i que el vehicle s'estigui carregant. Si el llum és de color ambre o vermell, resoleu el problema abans de marxar per assegurar-vos que la sessió de càrrega tingui efecte.

Estat de càrrega

L'estat de càrrega es mostra al tauler d'instruments quan la porta del port de càrrega està oberta.

- **BLANC (O BLAU FLUIX):** La porta de la presa de càrrega està oberta. Model X està a punt per a la càrrega i el connector no s'ha inserit, o bé el pestell de la presa de càrrega està desbloquejat i el connector ja es pot retirar.
- **BLAU:** El carregador està connectat, però el Model X no s'està carregant (com ara quan la càrrega programada està activa).
- **BLAU INTERMITENT:** Model X s'està comunicant amb el carregador, però encara no ha començat a carregar-se (com ara quan el vehicle s'està preparant per carregar).
- **VERD INTERMITENT:** La càrrega està en curs. A mesura que el Model X s'apropa al nivell màxim de càrrega, disminueix la freqüència de parpelleig.
- **VERD FIX:** La càrrega s'ha completat.
- **TARONJA FIX:** El connector no està totalment inserit. Torneu a alinear el connector amb la presa de càrrega i inseriu-l'hi del tot.
- **TARONJA INTERMITENT:** Model X La càrrega s'està duent a terme a un corrent reduït (només càrrega CA).
- **VERMELL:** S'ha detectat un error i s'ha interromput la càrrega. Comproveu si apareix una alerta al quadre de comandament o a la pantalla tàctil.

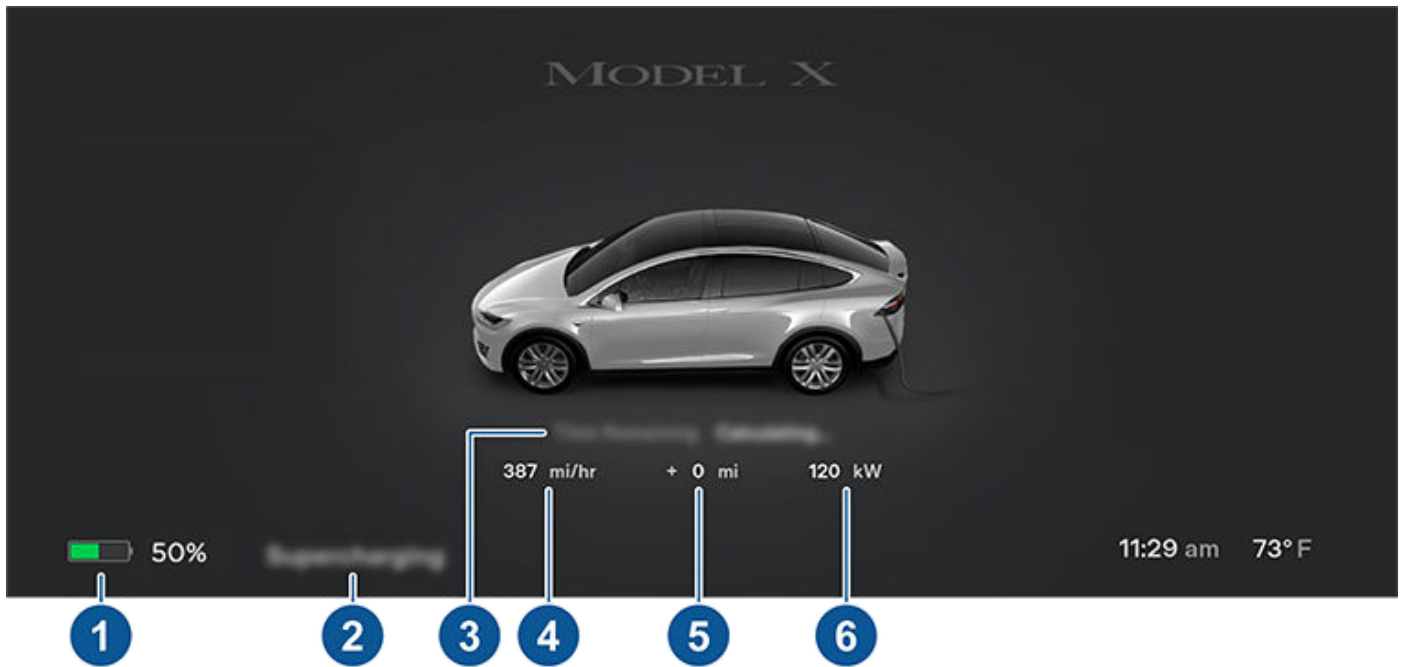

1. **Distància de conducció:** Mostra el recorregut total estimat o el percentatge d'energia (en funció de la configuració de la pantalla) disponible.
NOTA: Per canviar la visualització de les unitats d'energia, toqueu **Controls > Pantalla > Format d'energia**.
2. **Estat de càrrega:** El missatge d'estat del procés de càrrega (com ara els de Supercharging, càrrega programada o càrrega en curs) es mostren aquí (vegeu [Precondicionament i càrrega programats a la pàgina 207](#)).
3. **Temps restant:** El temps restant estimat per carregar fins al límit establert (vegeu [Configuració de càrrega a la pàgina 204](#)).
NOTA: Quan es carrega fins al 100%, pot ser que el vehicle continuï carregant-se amb baixa potència quan es mostri que s'ha completat la càrrega. Es tracta d'un funcionament normal. Com que l'energia afegida després d'aquest punt és baixa, normalment no és beneficiós que es continuï carregant.
4. **Índex de càrrega:** La velocitat actual de càrrega a què s'està carregant el vehicle.
5. **Autonomia guanyada:** Augment estimat de la distància de conducció aconseguit a la sessió de càrrega.
6. **Càrrega:** La potència actual del carregador.

3 Si feu servir una font d'alimentació trifàsica (si escau a la vostra zona), el corrent disponible representa el corrent per fase i apareix el símbol del corrent trifàsic.

Durant la càrrega

Durant la càrrega, el llum de la presa de càrrega parpelleja de color verd i al quadre de comandament es mostra l'estat de la càrrega en temps real. La freqüència de parpelleig del llum verd de la presa de càrrega s'alenteix a mesura que el nivell de càrrega s'apropa al màxim. Un cop finalitzada la càrrega, el llum deixa de fer pampallugues i queda encès de color verd.

NOTA: Si el Model X està bloquejat, el llum de la presa de càrrega no s'encén.

Si el llum de la presa de càrrega s'encén de color vermell durant la càrrega, significa que s'ha detectat un error. Comproveu si apareix cap alerta que descriu l'anomalia al quadre de comandament o a la pantalla tàctil. Una avaria es pot produir per un fet tan comú com un tall a la xarxa elèctrica. Si es produeix una caiguda de la xarxa, la càrrega es reprèn automàticament quan es recupera l'electricitat.

NOTA: És normal sentir sorolls durant la càrrega. Sobretot amb corrents elevats, el ventilador i el compressor del refrigerant s'activaran segons calgui per mantenir la bateria a la temperatura adequada.



Instruccions de càrrega

NOTA: Normalment, el procés de càrrega no afecta el funcionament de l'aire condicionat. Això no obstant, en algunes circumstàncies (per exemple, si la càrrega es fa amb corrents elevats un dia de molta calor), l'aire que entra per les sortides de ventilació pot ser que no sigui tan fresc com s'espera i que es mostri un missatge al quadre de comandament. És normal i garanteix que la bateria es mantingui en un interval de temperatura òptim durant el procés de càrrega, per tal d'allargar-ne la vida útil i obtenir un rendiment òptim.

⚠️ AVÍS: No polvoritzeu mai líquid a alta velocitat (per exemple, un aparell de neteja de pressió) a la presa de càrrega mentre carregueu el vehicle. Si ho feu, pot ser que patiu lesions greus o que danyeu el vehicle o l'equipament de càrrega.

Interrupció de la càrrega

Podeu aturar la càrrega en qualsevol moment desconnectant el cable de càrrega o tocant **Aturar la càrrega** a la pantalla tàctil.

NOTA: Per evitar la desconnexió no autoritzada del cable de càrrega, el pestell del cable de càrrega roman bloquejat i cal desbloquejar el Model X o bé el vehicle ha de poder reconèixer la clau perquè pugueu desconnectar el cable de càrrega.

Per desconnectar el cable de càrrega:

1. Mantingueu premut el botó de la nansa del connector per alliberar el pestell.

NOTA: També podeu deixar anar el pestell mitjançant la pantalla tàctil o l'app mòbil o mantenint premut el botó del maleter posterior a la clau intel·ligent. Si el vehicle està equipat amb un port de càrrega motoritzat, podeu prémer el botó de l'esquerra del port de càrrega per alliberar el pestell.

2. Estireu el connector de la presa de càrrega.

Si, a causa de les condicions meteorològiques, el cable de càrrega es queda enganxat per congelació mentre està endollat, toqueu **Controls > Servei > Escalfador del port de càrrega**. Amb aquesta configuració, s'escalfa el port de càrrega durant un màxim de dues hores per descongelar el cable de càrrega.

NOTA: També podeu tancar la tapa del port de càrrega seguint qualsevol d'aquests mètodes:

- A la pantalla tàctil, toqueu la icona del port de càrrega (un llamp) al resum d'estat del cotxe.
- A la pantalla tàctil, aneu a **Controls > Càrrega > Tanca port càrrega**.
- Utilitzeu les ordres de veu per tancar la tapa del port de càrrega (vegeu [Ordres de veu a la pàgina 17](#)).

Per desconnectar el cable de càrrega mitjançant un adaptador en una estació de càrrega pública:

1. Desbloqueja Model X.
2. Subjectant amb una mà la maneta de càrrega de l'estació de càrrega pública i, amb l'altra, l'adaptador, mantingueu premut el botó de la maneta de càrrega i estireu totes dues coses cap enfora per treure la maneta i l'adaptador alhora.

NOTA: Si el mànec de l'estació de càrrega es separa de l'adaptador, deixant l'adaptador a Model X, utilitzeu la pantalla tàctil per desbloquejar el port de càrrega.

3. Manteniu premut el botó de la nansa de càrrega de nou per alliberar l'adaptador de la nansa de càrrega pública.

NOTA: També podeu tancar la tapa del port de càrrega seguint qualsevol d'aquests mètodes:

- A la pantalla tàctil, toqueu la icona del port de càrrega (un llamp) al resum d'estat del cotxe.
- A la pantalla tàctil, aneu a **Controls > Càrrega > Tanca port càrrega**.
- Utilitzeu les ordres de veu per tancar la tapa del port de càrrega (vegeu [Ordres de veu a la pàgina 17](#)).

⚠️ PRECAUCIÓ: Tesla recomana sempre deixar el Model X endollat quan no es faci servir. D'aquesta manera, la bateria es manté sempre en un nivell de càrrega òptim.

Configuració de càrrega

Accediu a la configuració de càrrega tocant **Controls > Càrrega** quan el Model X estigui en P. També podeu tocar la icona de càrrega de la pantalla tàctil per accedir a la configuració de càrrega.

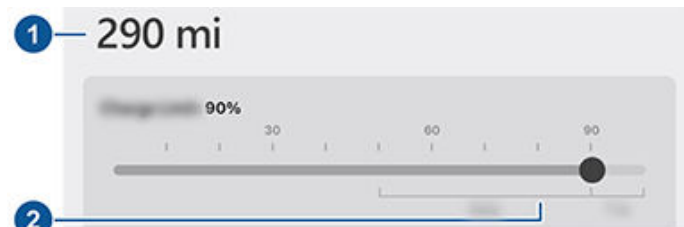

1. **Distància de conducció:** Mostra la distància total estimada de conducció disponible.
2. **Establir límit:** Ajusteu el control lliscant de càrrega en el nivell que vulgueu. La configuració seleccionada s'aplica a les sessions de càrrega programades i les immediates.

NOTA: Tesla recomana limitar la càrrega completa de la bateria a un nivell per sota del 90% per a l'ús **Diari** i carregar-la fins al 100% només si cal per a un **Viatge** llarg.

NOTA: És possible que una part de la imatge de la bateria aparegui de color blau. Això vol dir que una part de l'energia emmagatzemada a la bateria no està disponible perquè la bateria està freda. Es tracta d'una situació normal i no és motiu de preocupació. Un cop la bateria s'escalfa, la part de color blau desapareix.



Si feu lliscar el límit de càrrega més enllà del límit diari recomanat, es mostrarà una opció emergent per carregar el vehicle per sobre del límit diari recomanat de manera temporal i puntual. Aquesta opció és útil per als trajectes llargs i, si se selecciona, restableix el límit de càrrega anterior.

Podeu ajustar encara més la configuració de càrrega:

- **Corrent de càrrega en aquesta ubicació:** El corrent s'ajusta automàticament en el corrent màxim disponible al cable de càrrega connectat, llevat que anteriorment s'hagi reduït a un nivell inferior. Si cal, toqueu el botó - o + per modificar el corrent (per exemple, podeu reduir el corrent per evitar sobrecarregar un circuit elèctric domèstic compartit amb altres aparells). El corrent de càrrega no es pot configurar en un nivell que superi el nivell màxim disponible al cable de càrrega connectat. Quan canvieu el corrent, el Model X recorda la ubicació. Si torneu a carregar el vehicle a la mateixa ubicació, no cal que el torneu a canviar.

Quan es carrega amb el Connector mòbil amb endolls domèstics, el vehicle pot seleccionar automàticament un corrent de càrrega predeterminat. Substituiu aquest corrent predeterminat per un ajust superior personalitzant l'opció **Corrent de càrrega en aquesta ubicació** o a través de l'app mòbil.

NOTA: Per a una càrrega trifàsica, el corrent disponible representa el corrent per fase (fins a 24 amperes). Durant la càrrega, a la bandera d'estat de la dreta apareix el símbol del corrent trifàsic al costat de la indicació del corrent.

NOTA: Si el Model X s'està carregant i detecta fluctuacions inesperades en la potència d'entrada, el corrent de càrrega es redueix automàticament un 25%. Per exemple, un corrent de 16 amperes es redueix a 12 amperes. Aquesta reducció automàtica del corrent aporta més seguretat i estabilitat en cas de problemes a l'exterior (per exemple, si un sistema de cablejat domèstic, un receptacle, un adaptador o un cable no poden assolir la capacitat de corrent indicada). Com a mesura de precaució, quan el Model X redueix automàticament el corrent, memoritza automàticament el corrent reduït del punt de càrrega. Tot i que es pot augmentar manualment, Tesla recomana carregar amb un nivell de corrent inferior fins que es resolgui el problema de fons i la ubicació de càrrega pugui proporcionar una alimentació constant.

- **Obrir el port de càrrega, desbloquejar el port de càrrega i aturar la càrrega:** Quan no carregueu, toqueu **Obrir port de càrrega** o **Desbloq. port càrrega** per obrir la porta del port de càrrega o desbloquejar el cable de càrrega del port de càrrega. Utilitzeu **Atura càrrega** quan hàgiu acabat de carregar.
- **Programar:** Mostra el preconditionament i el programa de càrrega. Podeu crear un preconditionament o un programa de càrrega per a les vostres ubicacions de casa i de treball desades, o la vostra ubicació actual (consulteu [Preconditionament i càrrega programats a la pàgina 207](#)).

- **Supercharging:** Mostra tarifes d'ús de Supercharger, la ubicació, el temps d'inici de la càrrega i una estimació del cost de la sessió (vegeu [Tarifes de Supercharger a la pàgina 205](#)).

NOTA: Per reduir la congestió en llocs de Supercharger molt concorreguts, pot ser que se us limiti a una càrrega màxima del 80% si no feu servir el planificador de ruta (si està disponible a la vostra regió de mercat). Vegeu [Planificador de ruta a la pàgina 191](#)).

Tarifes de Supercharger

Quan es carrega en un Supercharger de Tesla, la informació sobre la sessió de càrrega es mostra a la part inferior de la pantalla de càrrega. Inclou la ubicació, el temps d'inici de la càrrega i una estimació del cost de la sessió. Quan atureu la sessió de Supercharging, se'n mostrarà el cost estimat fins que no iniciu una nova sessió de supercàrrega. Si no s'aplica cap càrrec, es mostra un cost estimat zero.

NOTA: El cost estimat pot no reflectir el cost final de la sessió de Supercharging. El preu final per a les sessions de Supercharging el trobareu al vostre compte Tesla.

Quan feu la càrrega en un Supercharger Tesla, haureu de pagar les tarifes per inactivitat. Les tarifes per inactivitat estan pensades per encoratjar els conductors a treure el vehicle del Supercharger un cop finalitzada la càrrega. Aquestes tarifes només s'apliquen quan la meitat o més dels Supercharger d'un lloc estan ocupats. L'aplicació mòbil Tesla us avisa quan queda poc perquè finalitzi la càrrega i quan ha finalitzat la càrrega. Si cal pagar càrrecs d'inactivitat, s'envien altres notificacions. Els càrrecs d'inactivitat s'anul·len si moveu el vehicle en el termini de cinc minuts després de completar la càrrega.

Inicieu sessió a Tesla Account per veure les tarifes i informació detallada sobre les sessions de Supercharger, fer un seguiment del saldo de crèdit gratuït que encara teniu disponible, configurar un mètode de pagament i fer pagaments. Una vegada que hàgiu desat el mètode de pagament, les tarifes es carregaran automàticament al vostre compte.

Retirar manualment el cable de càrrega

Si els mètodes habituals per alliberar un cable de càrrega del port de càrrega (utilitzant el botó d'alliberament de la nansa de càrrega, la pantalla tàctil o l'aplicació mòbil) no funcionen, proveu de prémer i mantenir premut el botó del maleter posterior de la clau intel·ligent durant 1-2 segons. Si segueix sense retirar-se, seguïu els passos següents:

1. A la pantalla tàctil, comproveu que el Model X no s'està carregant activament. Si cal, toqueu **Aturar la càrrega**.
2. Obriu el maleter de darrere.
3. Estireu cap avall el cable de retirada de la presa de càrrega per desenganxar el cable de càrrega.



Instruccions de càrrega

⚠️ AVÍS: No estireu el cable de retirada alhora que proveu de retirar el cable de la presa de càrrega. Estireu sempre el cable de retirada *abans* de provar de retirar el cable de càrrega. No seguir aquestes instruccions pot ocasionar una descàrrega elèctrica i provocar lesions greus.



NOTA: Pot ser que el cable de retirada hagi quedat enfonsat a l'obertura de la tapisseria.

4. Estireu el cable de càrrega de la presa de càrrega.

⚠️ PRECAUCIÓ: Feu servir el cable de retirada **només** en situacions en què no pugueu deixar anar el cable de càrrega mitjançant els mètodes habituals. Si en feu un ús continuat, podeu malmetre el cable de retirada o l'equip de càrrega.

⚠️ AVÍS: No utilitzeu aquest procediment si el vehicle s'està carregant o si hi ha qualsevol cable taronja d'alta tensió a la vista. No seguir aquestes instruccions pot ocasionar una descàrrega elèctrica i provocar lesions greus i danys al vehicle. Si teniu cap dubte sobre aquest procediment, poseu-vos en contacte amb el Centre de servei més proper.

Pràctiques recomanades per a la càrrega

- Eviteu que la bateria arribi a estar massa baixa (la icona de la bateria es torna de color groc quan queda un 20% o menys de càrrega).
- Consulteu la informació present a la pantalla tàctil del vehicle (aneu a **Controls > Càrrega**) o a l'app mòbil (toqueu la icona **Càrrega**) per veure les recomanacions de límits de càrrega diaris i per trajectes.

- Després d'endollar el vehicle, confirmeu que el llum del port de càrrega comenci a parpellejar en verd (cosa que indica que el Model X s'està carregant) abans de marxar. Si el Model X no es comença a carregar després d'uns pocs segons, pot ser que el connector no estigui ficat per complet al port de càrrega o que hi hagi un problema que impedeixi que el vehicle es carregui. Consulteu la pantalla tàctil per si hi ha una alerta amb més informació.

NOTA: Si el llum del port de càrrega comença a parpellejar en ambre, el Model X s'està carregant a un corrent reduït. Si el llum del port de càrrega és blau i no parpelleja, el carregador està connectat però el vehicle no s'està carregant (per exemple, quan hi ha una càrrega programada). Per obtenir més informació, vegeu [Llum de la presa de càrrega a la pàgina 202](#).

Consells per a una càrrega ràpida:

- Trobeu carregadors ràpids filtrant per tres llamps a la barra de cerca de la navegació.
 - Utilitzeu la navegació per dirigir-vos als carregadors ràpids a fi de permetre que la bateria d'alta tensió es preconditioni. Tenir la bateria a una temperatura òptima pot ajudar a agilitzar la càrrega.
 - Normalment, el vehicle es carrega més ràpidament si té un nivell de càrrega més baix.
- NOTA:** És responsabilitat vostra supervisar la càrrega del vehicle en tot moment. No espereu fins que el vehicle estigui descarregat per endollar-lo. Assegureu-vos sempre que tingueu prou càrrega per arribar sense problema a un carregador.
- Als Superchargers, deixeu espai amb la resta de vehicles, ja que les parades veïnes poden dividir-se el corrent.



Programa el precondicionament i la càrrega de Model X. Podeu programar el precondicionament per ajudar el vostre vehicle a carregar de manera més eficient o per preparar Model X per a la sortida.

NOTA: També podeu accedir a **Programar** des de la pantalla Control del climatitzador, la finestra de càrrega i l'app mòbil Tesla (es requereix la versió 4.34.5 o superior).

Model X Desa automàticament la vostra programació per a cada ubicació a la qual creeu una programació. Quan seleccioneu **Ubicació actual**, la programació configurada només es pot utilitzar quan torneu a la mateixa ubicació física aproximada.

NOTA: La càrrega programada no es pot utilitzar amb carregadors ràpids, inclosos els Superchargers de Tesla. Els horaris de càrrega que creeu s'ignoren quan carregueu amb un carregador ràpid.

Crear una programació

Creeu un programa de **precondicions i càrrega** per especificar l'hora i els dies que voleu que Model X precondicioni o carregui. Per crear una programació:

1. Toqueu **Controls > Programar**.
2. Seleccioneu la ubicació per a la qual voleu configurar una programació.
 - o Ubicació actual: La ubicació actual del vostre cotxe, en funció de les vostres coordenades GPS.

NOTA: Heu d'estar estacionat per crear una programació per a la vostra ubicació actual.
 - o Casa/Feina: La ubicació desada per la vostra casa i la vostra feina. No podeu escollir aquestes opcions si no teniu la ubicació de casa o de la feina desades (consulteu [Destinacions de Casa, Feina i Favorites a la pàgina 189](#)).
3. Toqueu **Precondicionament** per configurar l'hora i la freqüència amb què voleu que el vehicle es prepari.
4. Toqueu **Càrrega** per configurar l'hora que voleu iniciar i aturar i la freqüència amb què voleu carregar.
5. Seleccioneu **Crear** per crear una programació.

NOTA: Si no s'activa **Repetir setmanalment**, Model X realitza la programació una vegada. Aleshores, el vehicle desactiva la programació fins que la torneu a habilitar manualment.

Ús de la càrrega programada

Quan creeu o activeu una càrrega programada, podeu connectar el vostre vehicle per a una càrrega. Si heu programat una condició prèvia o una càrrega més tard durant el dia, Model X esperarà fins a aquesta hora per condicionar o carregar.

Quan els vostres horaris se superposen, el vehicle utilitza el bloc de temps més gran per carregar, si és necessari. Exemple: Heu programat Model X perquè es comenci a carregar a les 2:00 h i a les 3:00 h, però perquè es deixi de carregar a les 2:30 h i a les 5 h, el vehicle combina els dos horaris de càrrega en un sol bloc de 2 a 5.

Quan especifiqueu una hora de **Finalització**, però no una **Hora d'inici**, el vehicle consumeix una mica d'energia quan es connecta per a la càrrega programada (és possible que sentiu un clic) per calcular l'hora d'inici necessària per assolir el vostre límit de càrrega. Exemple: Si configureu l'hora de **finalització** a les 2:00 h i el vehicle necessita dues hores per carregar-se per complir el límit de càrrega. Si connecteu el vehicle a les 21:00 h, Model X agafa una mica d'energia per calcular l'hora d'inici i comença la càrrega a les 24:00 h.

Si especifiqueu una **hora d'inici**, però no una hora de **finalització**, el vehicle comença a carregar-se a l'hora especificada i continua fins que s'arriba al límit de càrrega.

Hi ha ocasions en què la **càrrega programada** comença immediatament. Aquests escenaris es poden produir quan Model X està connectat:

- Durant una càrrega programada.
- Fins sis hores després de l'inici d'una càrrega programada, si no s'especifica l'hora de **finalització**.
- Quan faltin més de 18 hores per a la següent càrrega programada i no sigui en el dia actual.
- Quan no heu configurat una **hora d'inici** i no hi ha prou temps per assolir el límit de càrrega abans de l'hora de **finalització**.

NOTA: Model X NO comença a carregar-se automàticament si endolheu el vehicle dins de les 6 hores següents a l'hora de **finalització** d'una càrrega programada, tret que hi hagi una altra càrrega programada.

Podeu programar la vostra càrrega perquè s'acabi correctament a l'hora de sortida planificada per reduir els costos energètics, fins i tot a les regions del mercat on no s'apliquen les tarifes de serveis públics fora de punta. Per exemple, si la càrrega comença tan bon punt endolheu el vehicle, pot completar-se molt abans. Això fa que la bateria es refredi fins a la temperatura ambient i caldrà energia per escalfar-la fins al nivell òptim abans de l'hora de sortida. Per tant, fins i tot si no us són aplicables les tarifes de serveis públics fora de les hores punta, Tesla recomana que carregueu fins a l'hora de sortida planificada per reduir el consum d'energia especificant la vostra hora de sortida com l'hora de **finalització** programada.

Climatització prèvia

Utilitzeu **Precondicionament** per programar una hora a la qual voleu que el Model X estigui preparat per conduir. Model X calcula automàticament quan ha de començar el precondicionament. D'aquesta manera es garanteix que s'hagi precondicionat la climatització de l'habitacle i la bateria abans de l'hora de sortida.



Precondicionament i càrrega programats

Precondicionament Escalfa la bateria per obtenir un millor rendiment i garanteix un clima confortable a la cabina a l'hora de sortida. Si no programeu un **precondicionament**, Model X només escalfa la bateria abans de carregar-la si la bateria està massa freda per carregar-la i no prepara el clima de la cabina.

NOTA: Quan Model X no està endollat, el precondicionament funciona, però només quan el nivell de càrrega de la bateria és superior al 20 %.

El precondicionament també pot ajudar a augmentar l'autonomia en el proper viatge, ja que una cabina i una bateria precondicionades consumeixen menys energia quan comenceu a conduir. El precondicionament pot reduir el consum d'energia en vehicles amb bombes de calor, perquè la calor de la bateria es pot utilitzar per escalfar l'habitacle mentre es condueix.



Factors que afecten el consum d'energia

Mentre conduïu:

- Velocitat de conducció elevada.
- Condicions ambientals com ara temperatures altes o baixes i vent.
- Utilitzar els controls de climatització per escalfar o refredar la cabina.
- Trajectes en pujades: Conduir en pujada suposa més consum d'energia i exhaureix l'autonomia del vehicle més ràpidament. En canvi, en conduir en baixada, el vehicle pot recuperar una part de l'energia gastada a través de la frenada regenerativa (vegeu [Frenada regenerativa a la pàgina 94](#)).
- Recorreguts curts o embussos de tràfic: En engegar el vehicle, al consumir energia per tal que la cabina i la bateria arribin a la temperatura especificada. Pot ser que el consum mitjà sigui superior si feu servir el vehicle per a trajectes molt curts o amb tràfic intens.
- Càrrega molt pesada.
- Finestres abaixades.
- Rodes i pneumàtics mal mantinguts.
- Configuració personalitzada o accessoris de tercers (barres de sostre o de maleter, rodes de tercers).

Mentre està estacionat i no està connectat a un carregador:

- Precondicionament de la cabina o ús dels controls del climatitzador.
- Sistema d'infotainment i de controls de climatització del vehicle.
- Sentry Mode.
- Sol·licituds de l'app mòbil Tesla o de tercers.

Consells per maximitzar l'autonomia

Per allargar al màxim l'autonomia, els hàbits al volant són els mateixos que aplicaríeu per estalviar combustible en un vehicle convencional. Per assolir l'autonomia màxima:

- Reduïu la velocitat i eviteu les acceleracions freqüents i brusques. Valoreu l'opció d'utilitzar el mode Relax (toqueu **Controls > Pedals i direcció > Acceleració**) i l'Assistent de velocitat (vegeu [Assistent de velocitat a la pàgina 167](#)) per ajudar-vos a controlar l'acceleració i la velocitat del vehicle.
- Si és segur fer-ho, moduleu el pedal de l'accelerador en comptes de fer servir el pedal de fre quan reduïu la velocitat gradualment. Sempre que el Model X estigui en moviment i no estiguen trepitjant el pedal de l'accelerador, la frenada regenerativa redueix la velocitat del vehicle i reinjecta l'excident d'energia a la bateria (vegeu [Frenada regenerativa a la pàgina 94](#)).

- Reduir l'ús de recursos com ara la calefacció i l'aire condicionat. Fer servir els calefactores del seient i del volant (si n'hi ha) per mantenir la temperatura és més eficient que no pas escalfar la cabina mitjançant els controls de climatització.
- Amb el vehicle connectat, utilitzeu l'app mòbil per condicionar prèviament el vostre vehicle i assegurar-vos que la cabina estigui a una temperatura còmoda i les finestres es descongelin (si cal) abans de conduir: toqueu **Climatitzador > On** i personalitzeu les preferències (vegeu [Aplicació mòbil a la pàgina 69](#)).
- Toqueu **Programar**, (també disponible tant a les pantalles de càrrega com de climatització), per establir el moment en què voleu que el vehicle estigui a punt per conduir (vegeu [Precondicionament i càrrega programats a la pàgina 207](#)).
- Ajusteu el mode de Parada amb el valor **Hold** per beneficiar-vos de la frenada regenerativa a velocitats de conducció baixes (vegeu).
- Assegureu-vos que les rodes compleixin les especificacions, que els pneumàtics es mantinguin a les pressions d'inflament recomanades (vegeu [Cura i manteniment dels pneumàtics a la pàgina 216](#)) i que se'n faci la rotació quan calgui (vegeu [Intervals de servei de manteniment a la pàgina 213](#)).
- Alleugeri el pes evitant transportar càrregues innecessàries.
- Aixequiu totalment totes les finestres.
- Activeu la funció Mode Autonomia, si està disponible (vegeu [Mode Autonomia a la pàgina 210](#)).
- Les funcions com ara Sentry Mode i Protecció sobreescalfament poden repercutir en l'autonomia del vehicle. Desactivar funcions no necessàries.
- Per impedir un consum excessiu d'energia mentre el vehicle està aturat, manteniu-lo connectat mentre no el feu servir.

És normal que l'autonomia estimada disminueixi lleugerament els primers mesos abans de l'anivellament. Amb el temps, pot ser que observeu una disminució gradual de l'autonomia amb la càrrega completa. Aquesta disminució és normal i depèn de factors com ara el quilometratge i l'antiguitat de la bateria. El Model X us informarà en el cas poc probable que hi hagi un problema de maquinari que provoqui una degradació excessiva de la bateria o l'autonomia.

El mesurador de potència del quadre de comandament aporta informació sobre l'ús de l'energia.

Autonomia garantida

L'autonomia que es mostra al Model X és una estimació de l'energia restant de la bateria basat en el consum calculat per l'EPA. És possible que no tingui en compte els vostres patrons de conducció personals ni les condicions externes. L'autonomia que es mostra al quadre de comandament pot disminuir més ràpidament que la distància recorreguda



Consells per maximitzar l'autonomia

realment. Per veure l'autonomia estimada en funció del consum d'energia recent, obriu l'aplicació Energy per veure el gràfic.

NOTA: L'autonomia calculada es basa en el consum calculat per l'EPA als Estats Units, que es desvia de les proves anunciades i realitzades en altres jurisdiccions.

El vostre vehicle controla constantment el seu nivell d'energia i la proximitat dels punts de càrrega coneguts.



Toqueu **Carregadors** a la barra de cerca de Navegació per canviar entre els tipus de carregadors, incloent-hi Superchargers i llocs de càrrega a la destinació.

Si hi ha el risc que els punts de càrrega coneguts estiguin fora del radi d'autonomia disponible, apareix un missatge a la pantalla tàctil que us permet veure una llista dels punts de càrrega situats dins del radi d'autonomia. Quan seleccioneu un punt de càrrega a la llista, el Model X us indica les instruccions de navegació i la llista d'indicacions pas a pas mostra una previsió de l'energia que hi haurà disponible quan arribeu al punt de càrrega.

El Planificador de ruta (si està disponible a la vostra regió de mercat) us guia per les ubicacions dels Superchargers per tal de minimitzar el temps que dediqueu a la càrrega i la circulació. Per habilitar-lo, toqueu **Controls > Navegació > Planificador de ruta**.

App Energy

L'aplicació Energy proporciona una representació visual de l'ús d'energia en temps real i projectat del vehicle. Per fer servir l'aplicació energia, aneu a **Iniciador d'aplicacions > energia** a la pantalla tàctil. Podeu escollir entre dos gràfics diferents:

- **Consum:** Mostra la quantitat d'energia que el Model X ha consumit en els darrers 10, 25 o 50 km.

Toqueu **Instantània** o **Mitjana** per ajustar l'estimació de l'autonomia projectada. "Instantània" només fa servir els darrers punts de dades per estimar l'autonomia projectada, mentre que "Mitjana" fa servir els darrers 10, 25 o 50 km de consum d'energia per facilitar un valor més acurat de l'autonomia projectada.

- **Viatge:** Podeu supervisar la quantitat d'energia utilitzada mentre navegueu a una destinació. També podeu comparar l'ús real amb la previsió inicial. La línia verda representa l'ús real, mentre que la línia gris correspon a l'ús previst. Per canviar el nivell de zoom, toqueu la icona de zoom situada a la cantonada superior dreta del gràfic.

NOTA: El gràfic de trajecte només presenta l'ús d'energia durant el trajecte cap a una destinació.

Mode Autonomia

La funció Mode Autonomia (si està disponible) estalvia energia limitant la potència del sistema de control del climatitzador i apagant els llums de contorn. Per activar el mode Autonomia, toqueu **Controls > Conducció > Mode Autonomia**. Si s'activa en un vehicle amb tracció a les quatre rodes, el mode Autonomia també optimitza la distribució del parell motor entre els motors per maximitzar-ne l'autonomia.

Estalvi d'energia

Model X té una funció d'estalvi d'energia que redueix l'energia consumida pel Model X quan no s'utilitza. En vehicles més nous, aquesta funció està automatitzada per proporcionar un nivell adequat d'estalvi d'energia. Això no obstant, en vehicles més antics, podeu tocar **Controls > Pantalla > Estalvi d'energia** i triar entre les opcions següents:

- **OFF:** el Model X passa automàticament al mode d'estalvi d'energia durant la nit (de les 10 de la nit a les 5 del matí). El consum d'energia en estat de ralenti pot augmentar.
- **ON:** redueix considerablement el consum d'energia quan no es fa servir el Model X. En aquest mode, el quadre de comandament i la connexió Bluetooth podrien trigar més a activar-se.
- **Sempre connectat:** es manté la connectivitat del mòbil quan s'activa l'estalvi d'energia. D'aquesta manera, l'app mòbil es pot connectar més ràpidament al Model X i podeu disposar immediatament d'accés a Internet en entrar al vehicle. En aquest mode, el consum d'energia és lleugerament superior.



Càrrega de programari nou

Tesla actualitza aèriament el programari del vehicle, per oferir-vos constantment noves funcions. Tesla recomana que instal·leu les actualitzacions de programari al més aviat possible al vostre vehicle. Per garantir una baixada ràpida i fiable de les actualitzacions de programari, deixeu el Wi-Fi activat i connectat sempre que sigui possible. En la majoria dels casos, per baixar l'actualització del programari, el vehicle ha d'estar connectat a la Wi-Fi (vegeu [Wi-Fi a la pàgina 72](#)).

Diferències entre baixar i instal·lar programari nou

La recepció d'una actualització nova consisteix un dos passos: la baixada del programari (que requereix Wi-Fi) i la instal·lació. Per a la vostra comoditat, podeu iniciar les baixades i les instal·lacions amb l'app mòbil de Tesla.

Baixada

Quan hi ha una actualització de programari disponible per baixar-la, la baixada té lloc automàticament i es mostra una fletxa verda a la part superior de la pantalla tàctil. Si el vehicle no està connectat a la Wi-Fi, apareix una icona groga de baixada. Tot i que podeu conduir mentre es baixa l'actualització del programari, la pèrdua de connexió a la Wi-Fi pot interrompre la baixada. Una vegada la baixada de l'actualització del programari s'ha completat i està preparada per instal·lar-la, es mostra una icona de rellotge a la part superior de la pantalla tàctil.

NOTA: Per garantir una baixada ràpida i fiable de les actualitzacions de programari, deixeu el Wi-Fi engegat i connectat sempre que sigui possible (vegeu [Wi-Fi a la pàgina 72](#)).

Instal·lació

NO podeu conduir mentre s'instal·la programari. Si està endollat, el vehicle es deixarà de carregar fins que es completi la instal·lació. Per iniciar la instal·lació, toqueu la icona de rellotge de color groc que hi ha a la part superior de la pantalla tàctil. Toqueu **Instal·la ara** per iniciar la instal·lació de manera immediata o toqueu **Set For This Time** per triar una altra hora d'inici. En qualsevol moment abans que s'installi l'actualització, podeu tocar aquesta icona de rellotge per reprogramar-ho. Si esteu conduint el Model X a l'hora a la qual heu programat l'actualització, es cancel·larà i l'haureu de reprogramar. Una altra manera de veure, baixar i instal·lar les actualitzacions de programari és anar a **Controls > Programari**. Si teniu l'opció, connecteu-vos a una Wi-Fi per baixar l'actualització.

Les actualitzacions de programari no es duen a terme quan certes funcions estan actives, com ara Mantén climatitzat, el Mode de gos o el Mode Camp i el preconditionament intel·ligent.

NOTA: Les actualitzacions del programari no s'instal·laran si estan activats els modes Camp o de gos, o bé l'opció Mantén climatitzat (vegeu [Mantén climatitzat, mode de gos i mode càmping a la pàgina 180](#)).

NOTA: Si és necessari, Tesla també envia actualitzacions de programari mitjançant una connexió de mòbil.

NOTA: Algunes actualitzacions de programari tarden uns 30 minuts a completar-se (d'altres poden tardar més). Model X ha d'estar en posició d'estacionament mentre s'instal·la el programari actualitzat.



AVÍS: No proveu d'utilitzar el vehicle mentre s'instal·la el programari. Les funcions de vehicle, incloent-hi alguns sistemes de seguretat i l'obertura o tancament de portes i finestres, es poden limitar o inhabilitar quan es duu a terme una Instal·lació i podríeu malmetre el vehicle.

Preferència d'actualització del programari

Tesla determina com, quan i on cal enviar les actualitzacions per als vehicles en funció de diversos factors exclusius per a cada versió. A **Controls > Programari**, podeu triar la rapidesa amb què voleu rebre les actualitzacions que estiguin disponibles per al vostre vehicle. Per ser de les primeres persones a rebre-les, seleccioneu **Avançat** (que tindrà llançaments addicionals). També podeu esperar fins que altres persones les hagin instal·lat (cosa que pot comportar menys llançaments) seleccionant **Estàndard**. El fet de triar l'opció **Avançat** no registra el vostre vehicle al programa d'accés anticipat de Tesla.

Tesla no actualitza el vostre programari a demanda, encara que sigueu un dels propietaris que vulguin rebre les darreres funcions i millores. La millor manera de rebre ràpidament les darreres actualitzacions de programari és seleccionar l'opció **Avançat** i estar sempre connectat a una Wi-Fi (vegeu [Wi-Fi a la pàgina 72](#)).

Si a la pantalla tàctil es mostra un missatge per informar-vos que una actualització de programari no s'ha completat correctament, espereu fins a la propera actualització de programari per implementar-la al vehicle.

NOTA: La pantalla d'actualitzacions de programari queda oberta mentre instal·leu l'actualització. Instal·leu qualsevol actualitzacions de programari al més aviat possible. La garantia del vehicle no cobreix cap dany que sigui conseqüència de no haver actualitzat el programari. No instal·lar les actualitzacions pot provocar que algunes funcions del vehicle esdevinguin inaccessible o bé que els dispositius multimèdia digitals passin a ser incompatibles.

NOTA: Tesla pot actualitzar o tornar a instal·lar el programari del vostre vehicle com a part del procés normal de diagnòstic, reparació i manteniment dins de Tesla Servei.

NOTA: No és possible tornar a una versió de programari anterior.



Càrrega

Si el Model X s'està carregant quan s'inicia l'actualització de programari, el procés de càrrega s'aturarà. La càrrega es reprendrà automàticament quan es completi l'actualització del programari.

Visualització de les notes de versió

Un cop hagi finalitzat l'actualització del programari, llegiu les notes de la versió que es mostren a la pantalla tàctil per obtenir informació sobre els canvis o les funcions noves. Per veure les notes de la versió actual del programari del vehicle en qualsevol moment, toqueu **Controls > Software > Notes de versió**.

Tesla recomana llegir totes les notes de versió. Poden contenir informació important per a la seguretat o instruccions d'instal·lació per a vostre Model X.



Intervals de servei

Tesla recomana els punts i intervals de manteniment següents, en funció del vehicle, per garantir una fiabilitat i eficàcia continuades del vostre Model X.

Per obtenir informació addicional sobre alertes del vehicle, vegeu [Alertes de resolució de problemes a la pàgina 255](#).

- Comproveu l'estat del líquid de frens cada 4 anys (i canvieu-lo si és necessari).*
- Substituïu la bossa de dessecant de l'A/C cada 4 anys.
- Substituir el filtre d'aire de la cabina cada 2 anys.
- Els filtres HEPA i les substitucions dels filtres de carbó cada 3 anys.
- Netejar i lubricar les pinces de fre cada any o cada 12 500 milles (20 000 km) si és una zona on se salen les carreteres a l'hivern.
- Fer rotació de les rodes cada 10 000 km o quan la diferència en la banda de rodament sigui d'1,5 mm o superior, allò que esdevingui primer.

* L'ús intens dels frens a causa de remolcs, baixades de muntanya o conducció de rendiment, especialment per a vehicles en entorns calorosos i humits, pot requerir revisions i substitucions més freqüents del líquid de frens.

NOTA: La garantia no cobreix els danys causats per l'obertura del dipòsit de refrigerant de la bateria.

NOTA: Els intervals anteriors es basen en comportaments i escenaris de conducció típics. E funció de diverses circumstàncies, com ara el comportament de conducció, l'ús del vehicle, les condicions ambientals, etc. És possible que els elements de manteniment anteriors s'hagin de fer amb una freqüència superior o inferior a l'especificada. A més, la llista anterior no s'ha de considerar exhaustiva i no inclou peces consumibles com els eixugaparabrises, les pastilles de fre, la bateria de baixa tensió etc.

NOTA: La garantia no cobreix els danys ni les avaries que s'hagin produït a causa d'un manteniment o una reparació que hagin dut a terme tècnics no certificats per Tesla.

Per obtenir més informació i procediments de manteniment que pot fer un mateix, consulteu <https://www.tesla.com/support/do-it-yourself-guides>.

Programar el servei

Programar una visita de servei des de l'aplicació mòbil és molt senzill. Després de tocar **Servei**, seleccioneu el tipus de servei que necessiteu i seguiu les indicacions de l'aplicació mòbil. Proporcioneu tants detalls com sigui possible per ajudar millor l'equip del servei a identificar la causa del problema, com ara:

- Fotos, enregistraments de so o vídeos.
- Data, hora i zona horària en què s'ha produït l'incident.
- País d'ús i ubicació.

- Velocitat aproximada a què circulava el vehicle (si s'escau).
- Condicions ambientals (pluja, neu, freq, etc.).
- Nom i tipus de carretera (si s'escau).
- Qualitat de les línies de carril (si s'escau).
- Configuració del vehicle aplicable.
- Síntomes identificables.

Visiteu <https://www.tesla.com/support/service-visits> per a més informació sobre com programar un servei tècnic.

Comprovacions diàries

- Comproveu el nivell de càrrega de la bateria, al quadre de comandament o a l'aplicació mòbil.
- Comproveu l'estat i la pressió de cada pneumàtic (vegeu [Cura i manteniment dels pneumàtics a la pàgina 216](#)).
- Comproveu que els llums exteriors, el clàxon, els intermitents i els eixugaparabrises funcionin.
- Comproveu si s'encén algun llum indicador o alguna alerta del vehicle inesperada a la pantalla tàctil o al quadre de comandament.
- Comproveu el funcionament dels frens, inclòs el fre de parking.

NOTA: Com que el Model X fa servir la frenada regenerativa (vegeu [Frenada regenerativa a la pàgina 94](#)), les pastilles de fre se solen utilitzar amb menys freqüència que als sistemes de frenada tradicionals. Per evitar la corrosió i l'acumulació d'oxidació, Tesla recomana trepitjar sovint el pedal de fre per aplicar els frens mecànics que assequen les pastilles i els rotors dels frens.

- Comproveu el funcionament dels cinturons de seguretat (vegeu [Cinturons de seguretat a la pàgina 41](#)).
- Mireu si hi ha restes de líquid sota el Model X que puguin indicar l'existència d'una fuga. És normal que es formi un petit bassal d'aigua (causat pel procés de deshumidificació del sistema d'aire condicionat).
- Mireu l'exterior del Model X i elimineu de manera immediata qualsevol substància corrosiva (com ara excrements d'ocells, resina dels arbres, taques de quitrà, insectes morts, pluja industrial, etc.) per evitar que l'exterior es malmeti (vegeu [Neteja a la pàgina 223](#)).

Comprovacions mensuals

- Comproveu el nivell del líquid de l'eixugaparabrises i afegiu-n'hi si cal (vegeu [Addició de líquid al rentaparabrises a la pàgina 227](#)).
- Comproveu que el sistema d'aire condicionat funciona correctament (vegeu [Accionar els controls del climatitzador a la pàgina 177](#)).



Intervals de servei de manteniment

NOTA: A més de refredar l'interior, el compressor d'aire condicionat també refreda la bateria. Per això, en climes càlids el compressor d'aire condicionat es pot activar encara que estigüés desactivat. Ja que el sistema prioritza la refrigeració de la bateria, per tal que es mantingui dins d'un interval de temperatures adequat i pugui funcionar durant el màxim temps possible i de manera òptima. A més, encara que no el feu servir, pot ser que escolteu que el Model X emet un soroll de gemec o el so de l'aigua quan circula. Aquests sons són normals i es produeixen quan els sistemes de refrigeració interns s'activen per permetre diverses funcions del vehicle, com ara mantenir la bateria de baixa tensió i equilibrar la temperatura de la bateria d'alta tensió.

Controls periòdics

Feu les comprovacions següents segons calgui:

- Amb el temps, en conduir en condicions de pols o contaminació, el radiador del vehicle es pot obstruir. Això pot afectar el flux d'aire i el rendiment de la calefacció i l'aire condicionat. Feu servir l'aplicació mòbil per programar una cita de servei.
- La part interior del parabrisa que hi ha dins de la carcassa de la càmera (vegeu [Càmeres a la pàgina 19](#)) s'ha de netejar periòdicament perquè la càmera continuï tenint una visibilitat nítida i un funcionament òptim. Per comprovar si cal netejar-la, consulteu el resum dels manteniments del vehicle tocant **Controls > Servei > Manteniment**. Quan calgui, utilitzeu l'app mòbil per programar una cita de servei.

Resum dels manteniments

Podeu consultar l'estat actual dels elements de manteniment. Per fer-ho, aneu a **Controls > Servei > Manteniment** a la pantalla tàctil del vehicle.

El resum dels manteniments fa un control de quan s'ha fet per darrer cop el manteniment dels elements normals, com ara els filtres i les escombretes dels eixugaparabrises. També ofereix suggeriments sobre quan s'hauria de repetir el manteniment. Podeu [fer el manteniment personalment](#) o contractar l'ajuda de Tesla o d'un tècnic independent. Un cop completat el manteniment, podeu restablir l'element corresponent a la pantalla tàctil del vehicle. Model X registra una marca de temps i la informació aplicable (com ara el valor actual del comptakilòmetres), i restableix l'element de manteniment per avisar-vos la propera vegada que calgui fer-hi manteniment. Els registres de l'història de manteniment del vehicle romanen amb el vehicle, perquè compteu i els futurs propietaris comptin amb un registre dels manteniments fets prèviament. El registre de l'història de manteniment no es veurà afectat si es fa un restabliment de fàbrica.

NOTA: Tot i que Tesla actualitza el resum dels manteniments quan es visita un taller segons calgui, és responsabilitat del propietari del vehicle assegurar-se que la informació sigui precisa, sobretot en el cas d'una reparació o d'un manteniment que dugui a terme un tècnic independent o que dugueu a terme personalment.

Intervals de substitució de líquids

Els nivells de líquid de frens i de refrigerant de la bateria només els hauria de comprovar Tesla o un taller de reparació professional. Trobareu informació de servei específica al Manual de servei.

- **Refrigerant de la bateria:** En la majoria dels casos, no cal canviar el refrigerant de la bateria durant la vida útil del vehicle.

NOTA: La garantia no cobreix els danys causats per l'obertura del dipòsit de refrigerant de la bateria.

- **Líquid de frens:** No afegiu líquid de frens.

Programari

L'actualització del programari és important per garantir el bon funcionament i la longevitat dels components del vostre vehicle. Heu d'instal·lar una actualització de programari al més aviat possible. Vegeu [Actualització de programari a la pàgina 211](#).

Tesla pot actualitzar o tornar a instal·lar el programari del vostre vehicle com a part del procés normal de diagnòstic, reparació i manteniment dins de Servei.

Seguretat amb alta tensió

El Model X s'ha dissenyat i fabricat amb la seguretat com a màxima prioritat. No obstant això, tingueu en compte les precaucions següents per protegir-vos davant el risc de les lesions inherents a tots els sistemes d'alta tensió:

- Llegiu i seguïu totes les instruccions indicades a les etiquetes del Model X. Aquestes etiquetes s'inclouen per a la vostra seguretat.
- El sistema d'alta tensió no conté peces que pugui reparar l'usuari. No desmunteu, extrageu ni substituïu connectors, cables o components d'alta tensió. Els cables d'alta tensió són de color taronja per permetre identificar-los fàcilment.
- Si es produeix una col·lisió, no toqueu cap cablatge d'alta tensió, ni connectors o components connectats al cablatge.
- Tot i que és poc probable, en el cas que es produeixi un incendi, poseu-vos immediatament en contacte amb els serveis d'urgències i els bombers de la vostra ubicació.



AVÍS: Desconnecteu sempre el cable de càrrega abans de treballar sota el Model X, encara que no s'estigui carregant.



AVÍS: Manteniu les mans i la roba lluny dels ventiladors de refrigeració. Alguns ventiladors funcionen encara que el Model X no estigui en marxa.



 **AVÍS:** Alguns líquids (àcid de la bateria, refrigerant de la bateria, líquid de frens, additius de l'eixugaparabrises, etc.) que es fan servir en la indústria automobilística són tòxics i no s'han d'inhalar ni ingerir, i tampoc han d'entrar en contacte amb ferides obertes. Per la vostra seguretat, llegiu i seguieu sempre les instruccions impreses als recipients dels líquids.



Cura i manteniment dels pneumàtics

Visualització de la pressió dels pneumàtics

Podeu veure la pressió dels pneumàtics al tauler d'instruments utilitzant els botons dret o esquerre del volant per mostrar **Estat del cotxe** (vegeu [Ús dels botons de l'esquerra del volant a la pàgina 82](#) o [Ús dels botons de la dreta del volant a la pàgina 83](#)). La pressió de cada pneumàtic es mostra a la visualització del vostre vehicle, a més de l'hora en què la pressió dels pneumàtics es va mesurar per última vegada. Per triar entre visualitzar les pressions dels pneumàtics en BAR o PSI, toqueu **Controls > Pantalla > Pressió dels pneumàtics**.

També podeu visualitzar les pressions dels pneumàtics a l'app mòbil de Tesla.

NOTA: És possible que hàgiu de conduir breument abans de veure els nivells de pressió dels pneumàtics.

Manteniment de la pressió dels pneumàtics

Manteniu els pneumàtics inflats segons la pressió que s'indica a l'etiqueta informativa dels pneumàtics encara que sigui diferent del valor de pressió gravat al pneumàtic. L'etiqueta d'informació sobre càrrega i pneumàtics es troba al muntant de la porta central i es pot veure quan la porta del conductor està oberta.

Si esteu fent servir un remolc, no seguïu les pressions dels pneumàtics que figuren a l'etiqueta d'informació sobre càrrega i pneumàtics. En aquest cas, consulteu la pressió dels pneumàtics publicada a la secció sobre remolcament del (vegeu [Remolcament i accessoris a la pàgina 112](#)).



El llum indicador de pressió dels pneumàtics del quadre de comandament us avisa en cas que la pressió d'inflament d'un o diversos pneumàtics sigui massa baixa massa alta.

El llum indicador de pressió dels pneumàtics no s'apaga immediatament després d'ajustar la pressió dels pneumàtics. Un cop hàgiu inflat el pneumàtic a la pressió recomanada, heu de circular a més de 25 km/h durant un breu període de temps per activar el sistema de supervisió de la pressió dels pneumàtics (TPMS); aleshores s'apagarà el llum indicador de la pressió dels pneumàtics.

Si el llum indicador parpelleja durant un minut quan poseu en marxa el Model X, s'haurà detectat una avaria al TPMS (vegeu [Error del TPMS a la pàgina 220](#)).

NOTA: La pressió dels pneumàtics disminuirà quan la temperatura ambient sigui baixa. Si apareix el llum indicador del TPMS, infleu els pneumàtics abans d'iniciar la conducció. Els pneumàtics perdran 1 PSI per cada 6 °C de disminució de la temperatura exterior. Una pressió adient dels pneumàtics ajuda a protegir-los dels sots i millora l'autonomia del vehicle.



AVÍS: Inflar els pneumàtics per sota de la pressió recomanada és la principal causa d'anomalies als pneumàtics. Aquesta situació pot provocar que els pneumàtics s'escalfin excessivament i pot derivar en l'aparició de clivelles considerables, despeniment de la banda de rodament o punxades, que podrien provocar la pèrdua de control del vehicle i possibles lesions. Una pressió inferior a la recomanada també afecta negativament l'autonomia del vehicle i la vida útil de la banda de rodament dels pneumàtics.



AVÍS: El llum indicador de pressió baixa dels pneumàtics us avisa només en situacions en què un pneumàtic es troba per sota del lliindar recomanat (segons s'indica a l'etiqueta d'informació sobre pneumàtics i càrrega) en condicions normals de circulació. No us avisa quan un pneumàtic està poc inflat segons la càrrega que transporteu.



AVÍS: Comproveu la pressió dels pneumàtics amb l'ajuda d'un manòmetre de precisió quan els pneumàtics s'hagin refredat. Només cal circular al voltant d'1,6 km per escalfar els pneumàtics prou com per alterar-ne la pressió. La pressió dels pneumàtics també es pot veure alterada si s'aparc el vehicle sota la llum directa del sol o si la temperatura ambient és elevada. Amb els pneumàtics calents, la pressió serà superior. No traieu aire d'un pneumàtic calent per fer que coincideixi amb la pressió recomanada per a pneumàtics freds. Un pneumàtic calent amb una pressió d'inflament igual o inferior a la recomanada per a pneumàtics freds tindrà una pressió molt inferior a la recomanada.

Comprovació i ajust de la pressió dels pneumàtics

Seguiu aquests passos quan els pneumàtics s'hagin refredat i el Model X hagi estat aturat durant més de tres hores:

1. Consulteu l'etiqueta d'informació sobre pneumàtics que hi ha al muntant de la porta central del conductor per saber quina és la pressió que han de tenir els pneumàtics.
2. Traieu el tap de la vàlvula.



3. Inserir amb força un manòmetre de precisió per a pneumàtics a la vàlvula per mesurar-ne la pressió.
4. Si cal, afegiu o traieu aire fins a arribar a la pressió recomanada.
NOTA: Podeu alliberar aire fent pressió a la tija metàl·lica del centre de la vàlvula.
5. Torneu a comprovar la pressió mitjançant el manòmetre precís.
6. Repetiu els passos 3 i 4 segons calgui fins que la pressió sigui correcta.
7. Torneu a col·locar el tap de la vàlvula per evitar que hi penetri brutícia. Comproveu periòdicament si la vàlvula presenta danys o fuites.

Inspecció i manteniment de pneumàtics

Inspeccioneu amb regularitat la banda de rodament i els flancs per comprovar si presenten indicis de deformació (protuberàncies), objectes estranys, talls o desgast.

⚠️ AVÍS: No conduïu el Model X si un dels pneumàtics està malmès, excessivament desgastat o inflat amb una pressió incorrecta. Inspeccioneu els pneumàtics periòdicament per comprovar si estan desgastats, i assegureu-vos que no presentin talls ni protuberàncies, i que l'estructura de cordes i fils no estigui visible. A més, pareu atenció al desgast de l'espalla interior del pneumàtic.

Desgast dels pneumàtics

És important fer servir la banda de rodament adequada per al bon rendiment dels pneumàtics. Els pneumàtics amb una banda de rodament de menys de 3 mm són més propensos a l'hidroplanatge en condicions humides i no s'haurien de fer servir. Els pneumàtics amb una banda de rodament de menys de 4 mm no responen bé al contacte amb neu i aigües, i no s'haurien de fer servir en condicions meteorològiques hivernals.

Model X inclou de sèrie pneumàtics amb indicadors de desgast emmotllats al dibuix de la banda de rodament. Quan la banda de rodament es desgasta fins a 2 mm, comencen a aparèixer els indicadors a la superfície del dibuix de la banda de rodament, la qual cosa produeix un efecte similar al d'una banda contínua de cautxú a l'ample del pneumàtic. Per a un rendiment i una seguretat òptims, Tesla recomana canviar els pneumàtics abans que siguin visibles els indicis de desgast.

Per millorar les característiques de maneig del vehicle i minimitzar l'hidroplanatge en condicions humides, col·loqueu pneumàtics amb més banda de rodadura a la part posterior del cotxe.

Rotació dels pneumàtics, balanç i alineació de les rodes

Tesla recomana fer rotació dels pneumàtics cada 10.000 km o si la diferència en la banda de rodament és d'1,5 mm o superior, allò que esdevingui primer.

La rotació de pneumàtics és una part essencial del manteniment, ja que ajuda a mantenir un desgast uniforme de la banda de rodament, cosa que millora la qualitat de desgast general del pneumàtic, en maximitza la vida útil i redueix el soroll provinent de la carretera.

Els vehicles amb rodes escalonades i pneumàtics no direccionals poden rotar-les d'un costat a l'altre (d'esquerra a dreta) però no de davant a darrere, ja que les mides dels pneumàtics de davant i les de darrere són diferents. La rotació d'esquerra a dreta pot augmentar la vida útil de la banda de rodament, ja que es canvia la direcció de rotació de cada pneumàtic i s'equilibra el desgast de les espatlles.

Unes rodes mal equilibrades (es pot percebre com una vibració del volant) afecten la manejabilitat del vehicle i la vida útil dels pneumàtics. Tot i que el vehicle es faci servir sovint, les rodes es poden desequilibrar. Per tant, s'han d'equilibrar quan calgui.

Si els pneumàtics no es desgasten de manera uniforme (el desgast es produeix només en un costat del pneumàtic) o es desgasten en excés, comproveu l'alineació.

Pneumàtics punxats

Una punxada provoca que el pneumàtic perdi pressió; per això és important comprovar la pressió dels pneumàtics amb regularitat. Repareu o canvieu els pneumàtics punxats o malmesos com més aviat millor.

Els pneumàtics sense cambra no perden pressió quan es punxen, sempre que l'objecte quedi clavat al pneumàtic. No obstant això, si percebeu vibracions o molèsties quan conduïu, o si penseu que hi ha un pneumàtic malmès, reduïu la velocitat immediatament. Circuleu a poca velocitat, eviteu frenar o girar brusquement i, quan sigui segur, atureu el vehicle. Sol·liciteu a un servei de transport que porti el Model X a un Centre de servei Tesla o al taller de reparació de pneumàtics més proper.

NOTA: En alguns casos, podeu reparar provisionalment punxades petites (de menys de 6 mm) amb un equip de reparació de pneumàtics opcional disponible als concessionaris Tesla. Així podreu conduir el Model X a poca velocitat per portar-lo a un concessionari Tesla o un taller pròxim on puguin reparar els pneumàtics.

⚠️ AVÍS: No conduïu amb un pneumàtic punxat que no hàgiu reparat, encara que la punxada no hagi provocat una pèrdua de pressió. Una punxada pot fer que el pneumàtic es desinfla en qualsevol moment.



Cura i manteniment dels pneumàtics

Punts plans

Si el Model X roman aparcat durant molt de temps, poden aparèixer punts plans als pneumàtics. Quan es condueix el Model X, aquests punts plans poden provocar una vibració que va desapareixent a poc a poc a mesura que s'escalfen els pneumàtics i recuperen la forma original.

Prolongació de la vida útil dels pneumàtics

Per prolongar la vida útil dels pneumàtics, manteniu-los sempre a la pressió recomanada, respecte els límits de velocitat i la velocitat recomanada, i eviteu el següent:

- Iniciar la marxa o accelerar brusquement.
- Girs a gran velocitat i frenades.
- Clots i objectes sobre la via.
- Topar contra vorades quan aparqueu.
- Embrutar els pneumàtics amb líquids que poden causar danys.

Substitució de pneumàtics i rodes

Els pneumàtics es deterioren amb el pas del temps per factors com els següents: efectes de la llum ultraviolada, temperatures extremes, càrregues pesades i condicions mediambientals. Es recomana canviar els pneumàtics cada sis anys, o abans, si cal, encara que la profunditat de la banda de rodament estigui per sobre del mínim.

Si cal substituir els pneumàtics abans d'hora, per exemple, a causa d'una punxada, recomanem que els substituïu per parells excepte si els altres pneumàtics tenen una diferència de profunditat del dibuix no superior a 1,5 mm respecte del pneumàtic nou. Quan substituïu els pneumàtics, és important que la marca i el model coincideixin amb els pneumàtics antics. Si tots quatre pneumàtics són de la mateixa mida, munteu sempre els pneumàtics nous al darrere. Després de canviar un pneumàtic, cal equilibrar sempre la roda i el pneumàtic. Consulteu un proveïdor i instal·lador de pneumàtics professional per obtenir més ajuda. Després de substituir o reparar els pneumàtics, poden passar fins a 24 hores fins que el lubricant dels pneumàtics s'asseca completament i els pneumàtics assoleixen l'adherència màxima a les llandes. Eviteu les acceleracions brusques durant aquest temps perquè els pneumàtics no rellisquin a les llandes.

NOTA: Independentment del número de pneumàtics substituïts, es recomana un joc complet de pneumàtics coincidents per a un rendiment òptim.

Si canvieu els pneumàtics per uns altres de distints als especificats, assegureu-vos que els valors nominals de velocitat i càrrega indicats al pneumàtic (vegeu [Informació sobre l'etiquetatge dels pneumàtics a la pàgina 243](#)) igualen o superen les especificacions originals.

Per conèixer les especificacions de les rodes i els pneumàtics originals instal·lats al Model X, vegeu [Rodes i pneumàtics a la pàgina 242](#).

Si canvieu una de les rodes, haureu de restablir els sensors del sistema de supervisió de la pressió dels pneumàtics (TPMS) per assegurar-vos que emeti avisos precisos quan la pressió d'inflament dels pneumàtics sigui massa baixa o massa alta (vegeu [Restabliment automàtic dels sensors TPMS a la pàgina 220](#)).



AVÍS: Per motius de seguretat, recomanem que feu servir només rodes i pneumàtics que compleixin les especificacions originals. Si feu servir pneumàtics que no compleixin amb les especificacions originals, el funcionament del sistema TPMS es pot veure afectat.



AVÍS: No supereu mai la velocitat màxima indicada per als pneumàtics del vostre vehicle. La velocitat màxima es mostra a la paret lateral dels pneumàtics (vegeu [Informació sobre l'etiquetatge dels pneumàtics a la pàgina 243](#)).

Pneumàtics asimètrics

Alguns pneumàtics del Model X són asimètrics i s'han de muntar a la llanda amb el flanc corresponent orientat cap a l'exterior. El flanc del pneumàtic està marcat amb la paraula **OUTSIDE**. Si s'han instal·lat pneumàtics nous, assegureu-vos que els pneumàtics s'han muntat correctament a les llandes.



AVÍS: L'estabilitat a la carretera es pot veure greument perjudicada si els pneumàtics s'instal·len incorrectament a les llandes.

Extracció i col·locació de les tapes aerodinàmiques

Si el Model X està equipat amb tapes aerodinàmiques, heu de treure-les per poder tenir accés a les femelles de la roda.

Per treure una tapa aerodinàmica:

1. Subjecteu bé la tapa aerodinàmica amb totes dues mans.
2. Estireu la tapa aerodinàmica cap a vosaltres per deixar anar els clips de subjecció.

Per instal·lar una tapa aerodinàmica:

1. Alineeu la tapa aerodinàmica amb tija de la vàlvula.



2. Premeu amb força el centre de la tapa per assegurar-la al seu lloc i, tot seguit, passeu a prémer amb força el perímetre exterior de cada radi. És possible que hàgiu de subjectar el costat contrari de la tapa fins que estiguin assegurats tots els radis.
3. Premeu amb força el centre de la tapa amb les mans (no la colpegeu amb les mans) per verificar que estigui assegurada.
4. Com a comprovació final, estireu ràpidament cada radi per verificar que estiguin assegurats al seu lloc.

⚠ PRECAUCIÓ: Per evitar que caigui la coberta aerodinàmica, assegureu-vos que estigui ben fixada abans de conduir.

Extracció i col·locació de les tapes per a les femelles de la roda

Si el Model X està equipat amb tapes per a les femelles de la roda, heu de treure les tapes per poder tenir accés a les femelles de la roda.

Per treure una tapa per a femelles de la roda:

1. Inserir la part corba de l'eina de la tapa per a femelles de la roda, si està instal·lada (que trobareu a la guantera en alguns vehicles), o una clau Allen petita qualsevol al forat que hi ha a la base de la "T" de Tesla.

NOTA: La tapa per a femelles de la roda també es pot comprar en una botiga de peces de recanvi per a cotxes o en un minorista per Internet.



2. Moveu l'eina de manera que quedi ben inserida al forat de la tapa per a femelles de la roda.
3. Feu girar l'eina de la tapa per a femelles de la roda de manera que la part corba toqui la part central de la tapa.
4. Estireu amb fermesa l'eina per separar-la de la roda fins que la tapa per a femelles de la roda es deixi anar.



Per instal·lar la tapa per a femelles de la roda:

1. Alineu la tapa per a femelles a la seva posició.
2. Feu pressió a la tapa per a femelles fins que quedi ben encaixada.

⚠ PRECAUCIÓ: Abans de posar-vos en marxa, comproveu que la tapa per a femelles estigui ben encaixada perquè no caigui.

Configuració de rodes:

Si instal·leu rodes noves o les canvieu per unes altres, toqueu **Controls > Servei > Rodes i pneumàtics > Rodes** per actualitzar la configuració de les rodes del vehicle. D'aquesta manera el Model X s'ajusta a les rodes noves i pot facilitar actualitzacions d'estat del vehicle més acurades. Seleccioneu una roda del menú desplegable que coincideixi amb les rodes noves que voleu instal·lar al Model X. En seleccionar rodes noves a la configuració, les rodes de l'avatar del vostre vehicle a la pantalla tàctil també canvien.

Comproveu si el vehicle té rodes escalonades, és a dir, rodes de mida diferent al davant i al darrere. Consulteu també la mida de les rodes que s'indica a la paret lateral dels pneumàtics per veure si són de la mateixa mida o de mida diferent. Si les rodes són escalonades, en instal·lar les rodes noves heu d'estar segurs que les escaloneu de la mateixa manera que les rodes velles.

NOTA: Canviar la configuració de les rodes del vehicle pot afectar les estimacions d'autonomia, els nivells d'advertència de la pressió dels pneumàtics i la visualització del vehicle.

⚠ AVÍS: Feu servir només rodes aprovades per Tesla quan instal·leu o intercanvieu les rodes. Si feu servir rodes no aprovades per Tesla, pot ser que es produeixin danys greus. Tesla no es fa responsable dels danys causats per l'ús de rodes no aprovades per Tesla.



Supervisió de la pressió dels pneumàtics



El Model X està equipat amb un sistema de supervisió de la pressió dels pneumàtics que avisa el conductor si els pneumàtics tenen un excés o una manca considerables de pressió. Per fer-ho, mostra el llum indicador de la pressió dels pneumàtics. Consulteu l'etiqueta d'informació sobre pneumàtics que hi ha al pilar de la porta del conductor per obtenir informació més detallada, o bé vegeu [Manteniment de la pressió dels pneumàtics a la pàgina 216](#).

Cal revisar tots els pneumàtics, també el de recanvi (si es proporciona), cada mes. S'han de revisar en fred i s'han d'inflar perquè tinguin la pressió que recomani el fabricant del vehicle a la placa del vehicle o a l'etiqueta de pressió dels pneumàtics. Si el vehicle té pneumàtics amb una mida diferent de la indicada a la placa o a l'etiqueta de pressió dels pneumàtics, heu d'esbrinar la pressió d'inflament correcta per a aquests pneumàtics.

El vostre vehicle està equipat amb un sistema complementari de seguretat, el sistema de supervisió de la pressió dels pneumàtics (TPMS), que encén un indicador de pressió baixa dels pneumàtics quan almenys un dels pneumàtics està poc inflat. Per tant, quan s'encengui l'indicador de pressió baixa, heu d'aturar el vehicle, comprovar els pneumàtics al més aviat possible i inflar-los fins a la pressió adequada. Si conduïu amb un pneumàtic inflat a una pressió considerablement inferior a la recomanada, es pot reescalfar i acabar fallant. Una pressió inferior a la recomanada també perjudica l'estalvi energètic i la vida útil de la banda de rodament del pneumàtic, així com la manejabilitat i la capacitat de frenada del vehicle.

Tingueu en compte que el TPMS no substitueix el manteniment adequat dels pneumàtics. A més, és responsabilitat del conductor mantenir una pressió correcta als pneumàtics, encara que la pressió baixa no hagi arribat al nivell que farà que s'encengui l'indicador corresponent del TPMS.

Error del TPMS

El vehicle també està equipat amb un indicador d'error del TPMS que informa quan el sistema no funciona correctament. L'indicador d'error del TPMS es combina amb el de pressió baixa dels pneumàtics. Quan el sistema detecti un error, l'indicador parpellejarà durant aproximadament un minut i després romandrà encès de manera contínua. Aquesta seqüència es repetirà cada cop que es posi en marxa el vehicle si l'error no desapareix.

Si l'indicador d'error està encès, és possible que el sistema no pugui detectar o informar de la manera prevista en cas que la pressió dels pneumàtics sigui baixa. Els errors del TPMS es poden produir per diversos motius, com ara la instal·lació al vehicle de rodes o pneumàtics de recanvi que

impedeixin el funcionament correcte del TPMS. Comproveu sempre l'indicador d'error del TPMS després de substituir un o diversos pneumàtics o rodes del vehicle per confirmar que les rodes i els pneumàtics de recanvi permetin que el TPMS continui funcionant correctament.



L'indicador d'error del TPMS es combina amb el llum indicador de pressió del pneumàtic. Si el Model X detecta una avaria al sistema TPMS, aquest indicador parpelleja durant un minut sempre que poseu en marxa el Model X.

NOTA: Si s'ha substituït un pneumàtic o s'ha reparat amb un segellador de pneumàtics diferent del que proporciona Tesla i es detecta que la pressió del pneumàtic és baixa, pot ser que el sensor del pneumàtic s'hagi fet malbé.

NOTA: La instal·lació d'accessoris que no hagin rebut l'aprovació de Tesla pot perjudicar el funcionament del TPMS.

Restabliment automàtic dels sensors TPMS

Després de canviar una roda o més d'una (però no després de canviar un pneumàtic o fer rotació de les rodes), els sensors TPMS es restableixen per garantir que els avisos de pressió dels pneumàtics siguin correctes. Els sensors TPMS es restableixen automàticament després de circular a més de 25 km/h durant més de 10 minuts.

NOTA: Després de canviar una roda, pot ser que es mostrin avisos falsos de pressió dels pneumàtics abans d'haver circulat a més de 25 km/h durant més de 10 minuts.

Substitució del sensor d'un pneumàtic

Si l'indicador d'advertiment sobre la pressió dels pneumàtics es mostra sovint, utilitzeu l'app mòbil per programar una cita de servei i determinar si cap substituir un dels sensors dels pneumàtics. Si la substitució o la reparació d'un pneumàtic no es fa en un Centre de servei Tesla, pot ser que el sensor del pneumàtic no funcioni fins que Tesla no porti a terme el procediment de configuració.

Tipus de pneumàtics per estació

Comprendre el tipus de pneumàtic

El tipus de pneumàtics amb què està equipat originalment el vostre vehicle depèn del model de vehicle i la regió de mercat. És important comprendre les capacitats dels pneumàtics del vostre vehicle i si són adequats per a la conducció a l'estiu, tot l'any o a l'hivern. Comproveu la informació del lateral del pneumàtic per obtenir informació sobre les característiques de rendiment del pneumàtic (vegeu [Informació sobre l'etiquetatge dels pneumàtics a la pàgina 243](#)).



Pneumàtics d'estiu i per a tot l'any

Els pneumàtics d'estiu i els pneumàtics per a tot l'any s'han dissenyat per proporcionar el màxim rendiment tant sobre superfícies eixutes com sobre superfícies molles, però no tenen un disseny que ofereixi un rendiment òptim en condicions meteorològiques hivernals. Els pneumàtics per a tot l'any estan dissenyats per oferir una tracció adequada en la majoria de condicions climatològiques, però sobre neu o glaç podrien no proporcionar el mateix nivell de tracció que els pneumàtics d'hivern. Els pneumàtics aptes per fer servir tot l'any estan marcats amb l'identificador "ALL SEASON" i/o "M+S" (inicials en anglès de "mud and snow", fang i neu) al flanc.

Si conduïu amb baixes temperatures o per carreteres amb neu o gel, Tesla recomana fer servir pneumàtics d'hivern.

⚠️ AVÍS: Amb temperatures fredes, neu o glaç, els pneumàtics d'estiu i per a tot l'any no ofereixen la tracció adequada. És important seleccionar i instal·lar els pneumàtics apropiats per a condicions hivernals per tal de garantir la seguretat i el rendiment òptims del vostre Model X.

Pneumàtics d'hivern

Feu servir pneumàtics d'hivern per augmentar la tracció sobre neu o glaç. Quan s'instal·lin pneumàtics d'hivern, és important instal·lar-los tots quatre alhora. Els pneumàtics d'hivern han de ser del mateix diàmetre i marca, i tenir la mateixa estructura i banda de rodament a totes quatre rodes.



Els pneumàtics d'hivern s'identifiquen amb un símbol d'una muntanya o un floc de neu.

Quan conduïu amb pneumàtics d'hivern, pot ser que noteu més soroll de contacte amb el ferm, una durada inferior de la banda de rodament i menys tracció en carreteres eixutes.

Si disposeu de pneumàtics d'hivern, vegeu l'etiqueta d'avertiment sobre els pneumàtics a la porta central.

WARNING
 MAX SPEED WITH SNOW TIRES
 SPEED RATING "V" 240km/h(149mph)
 SPEED RATING "T" 190km/h(118mph)
 SPEED RATING "R" 170 km/h(106mph)
SEE OWNER'S MANUAL FOR ADDITIONAL INFORMATION

⚠️ AVÍS: No supereu mai la velocitat màxima indicada per als pneumàtics del vostre vehicle. La velocitat màxima es mostra a la paret lateral dels pneumàtics (vegeu [Informació sobre l'etiquetatge dels pneumàtics a la pàgina 243](#)).

Conducció amb temperatures baixes

Si la temperatura ambient és baixa, el rendiment dels pneumàtics disminueix, la qual cosa provoca una disminució en l'adherència i més risc de patir danys per impactes. Els pneumàtics d'altres prestacions (per a l'ús durant l'estiu) perden capacitat de tracció amb una temperatura ambient inferior a 5° C i no són recomanables per a la conducció en condicions de neu o gel. Els pneumàtics d'altres prestacions es poden endurir temporalment quan estan freds i poden produir un soroll en rodar durant els primers quilòmetres fins que s'escalfen.

Ús de cadenes per als pneumàtics

Tesla ha sotmès a proves i ha aprovat les cadenes per a pneumàtics següents (també anomenades "cadenes de neu" o "antilliscants") per incrementar la tracció sobre la neu. Les cadenes per a pneumàtics només s'han d'instal·lar sobre els pneumàtics de darrere. Les cadenes per a pneumàtic homologades es poden adquirir a Tesla.

Mida dels pneumàtics	Cadenes recomanades
20"/22"	König K-Summit K67

⚠️ PRECAUCIÓ: No poseu cadenes als pneumàtics d'estiu. Si ho feu, pot ser que es produeixin danys.

Quan instal·leu les cadenes, seguiu les instruccions i advertències facilitades pel fabricant de les cadenes. Munteu-les de manera uniforme i tant ajustades com pugueu.

Quan feu servir cadenes per als pneumàtics:





- Abans de cada ús, comproveu que les cadenes no tinguin cap peça solta ni malmesa.
- Configureu la suspensió pneumàtica com a Estàndard (vegeu [Suspensió pneumàtica a la pàgina 97](#)).
- No carregueu en excés el Model X (una càrrega elevada pot reduir l'espai lliure existent entre els pneumàtics i la carrosseria).
- No circuleu amb el vehicle si les cadenes no estan ben posades.
- Conduïu a poc a poc. No supereu els 48 km/h.
- Traieu les cadenes de seguida que les condicions ho permetin.

NOTA: Les cadenes estan prohibides en alguns països. Consulteu la legislació local abans de fer servir cadenes per als pneumàtics.

⚠️ PRECAUCIÓ: La suspensió pneumàtica ha d'estar a la configuració d'alçada de conducció **Mitjana** per evitar danys.



Cura i manteniment dels pneumàtics

-  **PRECAUCIÓ:** L'ús de cadenes no recomanades o l'ús de cadenes en pneumàtics d'una altra mida pot provocar danys en la suspensió, la carrosseria, les llandes o els tubs flexibles del fre. Els danys provocats per fer servir cadenes no recomanades, o pel fet de no col·locar-les bé, no estan coberts per la garantia.
-  **PRECAUCIÓ:** No feu servir cadenes antilliscants als pneumàtics de davant.
-  **PRECAUCIÓ:** No desinbleu mai els pneumàtics per col·locar les cadenes. Quan els torneu a inflar, pot ser que les cadenes quedin massa ajustades i que els pneumàtics es facin malbé.
-  **PRECAUCIÓ:** Assegureu-vos que les cadenes no entrin en contacte amb els components de la suspensió ni amb els tubs flexibles del fre. Si sentiu sorolls estranys que puguin indicar que les cadenes estan fregant amb el Model X, atureu-vos i investigueu-ho immediatament.

Neteja de l'exterior

Per evitar que es malmeti la pintura, cal retirar immediatament totes les substàncies corrosives (greix, oli, deposicions d'animals, resina vegetal, insectes morts, taques de quitrà, sal de carretera, residus industrials, etc.). No espereu fins que sigui el moment de fer una neteja completa del Model X. Si cal, feu servir alcohol desnaturalitzat per eliminar les taques de quitrà i de greix persistents i, tot seguit, netegeu la zona amb aigua i un sabó neutre per eliminar l'alcohol.

Assegureu-vos que les càmeres de l'exterior no tinguin brutícia, condensació ni cap obstrucció. Aquestes substàncies poden fer que es mostrin imatges poc clares o que l'Autopilot i les funcions de seguretat deixin de funcionar (vegeu [Neteja d'una càmera a la pàgina 223](#)).

Seguiu els passos indicats a continuació per netejar l'exterior del Model X:

1. Abans de la neteja, feu servir una mànega per eliminar la brutícia del vehicle. Apliqueu aigua a pressió per eliminar les restes de fang a les zones on s'acumula més brutícia (com ara les cavitats de les rodes i les juntures dels panells). Si hi havia sal a la carretera (per exemple, en carreteres amb neu), esbandiu totes les restes de sal dels baixos del vehicle, de les cavitats de les rodes i dels frens.
2. Netegeu el Model X a mà amb un drap suau i net i amb aigua freda o tèbia i un .sabó per a cotxes suau i d'alta qualitat.

 **PRECAUCIÓ:** Alguns productes de neteja o xampús per a cotxe contenen productes químics que poden produir danys o descoloració, sobretot en les peces de plàstic, els llums exteriors o les lents de les càmeres. Per exemple, algunes fórmules de productes de neteja contenen hidròxid o altres ingredients altament alcalins o càustics que poden malmetre els components de l'exterior del vehicle. Tampoc no utilitzeu productes àcids. Els danys o el descoloriment produïts com a conseqüència de l'ús de productes de neteja no queden coberts per la garantia.
3. Després de netejar el vehicle, esbandiu-lo amb aigua neta, per evitar que s'assequi el sabó a les superfícies.
4. Assequeu el vehicle per complet amb una camussa. Si cal, eixugueu els frens; per fer-ho, conduïu una estona i freneu diverses vegades.

Feu servir tovallolletes amb alcohol isopropílic (com les que s'utilitzen per netejar els vidres o les pantalles) per treure les taques petites.

Tractaments i neteja dels vidres

Netegeu els vidres i els retrovisors amb un producte de neteja de vidres per a cotxes. No feu servir rascadors ni líquids de neteja abrasius als vidres o les superfícies dels miralls. Seguiu les indicacions que hi hagi al [Neteja de l'exterior a la pàgina 223](#) per aplicar les pràctiques recomanades pel que fa a netejar el vidre exterior.

Per afegir una capa hidròfuga als vidres del vehicle, apliqueu-la només als vidres laterals i al posterior, no al parabrisa davanter (en cas contrari, la visibilitat de les càmeres d'Autopilot es podria veure afectada). Consulteu les instruccions del fabricant de la capa hidròfuga per obtenir informació detallada sobre com s'aplica.

NOTA: Tesla no és responsable de cap dany associat amb l'aplicació de tractaments als vidres del vehicle.

Neteja d'una càmera

Per garantir la claredat de la imatge, la lent de la càmera ha d'estar neta i sense obstruccions.

Netegeu la brutícia o la pols que s'hi hagi acumulat polvoritzant aigua a la lent de la càmera amb una ampolla polvoritzadora. No proveu d'eliminar la brutícia o la pols netejant la lent exposada amb les mans o amb un drap. Aquesta brutícia pot fer malbé la superfície de la lent si la fregueu en netejar-la.

NOTA: La part interior del parabrisa que hi ha dins de la carcassa de la càmera davantera (vegeu [Càmeres a la pàgina 19](#)) s'ha de netejar periòdicament perquè la càmera continuï tenint una visibilitat nítida i un funcionament òptim. Per comprovar si cal netejar-la, consulteu el resum dels manteniments del vehicle tocant **Controls > Servei > Manteniment**. Quan calgui, utilitzeu l'app mòbil per programar una cita de servei.

 **PRECAUCIÓ:** No feu servir productes de neteja abrasius ni amb substàncies químiques. Altrament, podríeu fer malbé la superfície de la lent.











 **PRECAUCIÓ:** No netegeu mai un sensor d'ultrasons (si està instal·lat) ni la lent d'una càmera amb un objecte punxegut o abrasiu, ja que podríeu provocar rascades o desperfectes a la superfície.

Precaucions per a la neteja exterior

 **PRECAUCIÓ:** No netegeu el vehicle sota la llum directa del sol.

 **PRECAUCIÓ:** No feu servir líquids per a parabrises, ja que poden alterar la fricció de les gomes i provocar grinyols.



-  **PRECAUCIÓ:** No feu servir aigua calenta, detergents ni productes de neteja o dissolvents altament alcalins o càustics, en concret els que contenen hidròxid. Eviteu l'exposició a sabons i productes químics amb un pH superior a 13. Si teniu dubtes, consulteu l'etiqueta del producte o pregunteu-ho al personal del tren de rentatge. Els danys que es produeixen per un rentatge incorrecte no estan coberts per la garantia.
-  **PRECAUCIÓ:** Si feu servir un sistema de neteja a pressió, manteniu una distància mínima de 30 cm entre el broquet i la superfície del Model X. Eviteu apuntar el raig d'aigua directament cap als sensors d'estacionament (si està instal·lat). Mantingueu el raig d'aigua en moviment i eviteu concentrar-lo en una sola zona.
-  **PRECAUCIÓ:** No orienteu el raig d'aigua directament a finestres, portes, juntes de les portes ni a cap mòdul electrònic o a cables exposats.
-  **PRECAUCIÓ:** Per evitar danys per corrosió no coberts per la garantia, esbandiu la sal de la carretera que hagi quedat a sota del vehicle, a les cavitats de les rodes i als frens. Després de netejar el vehicle, eixugueu els frens; per fer-ho, conduïu una estona i freneu diverses vegades.
-  **PRECAUCIÓ:** Eviteu fer servir draps abrasius, com ara manyoples de neteja. Es recomana fer servir un drap de neteja de microfibra d'alta qualitat.
-  **PRECAUCIÓ:** Si netegeu el vehicle en un sistema de rentatge automàtic, feu-ho únicament en sistemes de rentatge de vehicles sense contacte. Aquests sistemes no tenen components (com ara raspalls) que toquin les superfícies del Model X.
-  **PRECAUCIÓ:** Si el netegeu en un túnel de rentatge automàtic, assegureu-vos que el vehicle estigui tancat. A més, eviteu utilitzar controls de la pantalla tàctil que puguin fer que les portes o el maleter s'obrin accidentalment mentre s'està netejant el vehicle. Els danys causats no estan coberts per la garantia.
-  **PRECAUCIÓ:** Assegureu-vos que els eixugaparabrises estiguin desactivats abans de netejar Model X per evitar malmetre els eixugaparabrises.
-  **PRECAUCIÓ:** No feu servir cap producte de neteja ni de preneteja de rodes que contingui substàncies químiques, ja que poden malmetre l'acabat de les rodes.
-  **AVÍS:** No polvoritzeu mai líquid a alta velocitat (per exemple, mitjançant un aparell de neteja a pressió) a la presa de càrrega mentre carregueu el Model X. Si no seguïu aquestes instruccions, pot ser que patiu lesions greus o que danyeu el vehicle o l'equipament de càrrega.

Neteja de l'interior

Reviseu i netegeu l'interior sovint, per mantenir-lo amb bon aspecte i evitar-ne el desgast prematur. Si és possible, netegeu de seguida les taques i altres marques. Netegeu les superfícies interiors amb un drap suau (per exemple, de microfibra) humitejat amb una barreja d'aigua tèbia i un

producte de neteja neutre (proveu sempre els productes de neteja en una zona no visible abans de fer-los servir). Per evitar que quedin marques, assequeu-ho tot amb un drap suau que no es desfili.

Vidres interiors

No feu servir rascadors ni líquids de neteja agressius als vidres o les superfícies dels miralls, ja que podrien malmetre la superfície reflectora del mirall i les resistències del parabrisa posterior.

Coixins de seguretat

Impediu que cap substància entri dins de la tapa del coixí de seguretat. Això podria perjudicar el funcionament correcte.

Davantall i superfícies de plàstic

No enllustreu les superfícies superiors del davantal. Les superfícies enllustrades creen reflexos que poden interferir en la visió durant la conducció.

Il·luminació interior

NOTA: La garantia de Tesla no cobreix els danys causats per un manteniment inadequat, inclòs l'ús de solucions de neteja o eines que no es recomanen en aquest Manual del propietari.

No utilitzeu sabó ni solucions de neteja químiques en la il·luminació interior. Les solucions i substàncies de neteja habituals poden degradar les lents o els components de la il·luminació i provocar esquerdes i danys amb el pas del temps. Quan vulgueu netejar la il·luminació interior, Tesla recomana que utilitzeu un drap suau humitejat amb aigua tèbia per netejar suaument les zones brutes o les taques. La il·luminació interior inclou, sense caràcter limitatiu, aquests llums (si estan equipats):

- Zona dels peus
- Llum per a tolls
- Projectió
- Sostre
- Ambient

Quan vulgueu netejar l'interior amb sabó o un netejador suau no detergent, Tesla recomana que primer cobriu tota la il·luminació amb algun tipus de protecció, com ara:

- Tela
- Cinta adhesiva
- Pel·lícula de plàstic.
- Cobertes protectores per a l'interior del cotxe.

Seients

NOTA: La garantia de Tesla no cobreix els danys causats per un manteniment inadequat, inclòs l'ús de solucions de neteja o eines que no es recomanen en aquest Manual del propietari.

Els seients del vehicle estan fets de cuir vegà sostenible i personalitzat que és més suau que el cuir animal, però molt més perdurable i resistent a les taques. Tesla us recomana que netegeu i aspireu amb regularitat l'interior del vehicle perquè mantingui el rendiment i sembli nou. Podeu adquirir un kit de neteja multiús a la [botiga de Tesla](#).

Eviteu el contacte amb productes químics forts, incloent-hi alguns cosmètics. Amb el temps, aquestes substàncies poden provocar danys, deteriorament o decoloració.

En el cas dels vessaments, les taques i els residus químics, netegeu-los al més aviat possible de les superfícies interiors. Humitegeu un drap suau (a poder ser de microfibres) amb aigua temperada i sabó suau, i netegeu la taca amb moviments circulars sense fer força. A continuació, assequeu la superfície amb un drap suau que no es desfili. No utilitzeu cap mètode d'asseccament per aire. Qualsevol substància més potent que el sabó pot ser excessiva. No es recomana l'ús d'altres productes de neteja, desinfectants, condicionadors o protectors.

En el cas dels seients blancs: Com a últim recurs, humitegeu un drap suau (com ara de microfibres) amb aigua temperada i alcohol isopropílic, i netegeu la taca amb moviments circulars sense fer força (NO utilitzeu aquest mètode als seients negres). Netegeu les restes d'alcohol isopropílic que quedin amb un drap suau i humit. L'ús agressiu o continuat d'alcohol isopropílic danyarà la capa externa del material, cosa que infringeix la garantia i pot propiciar l'aparició de més taques.

 **PRECAUCIÓ:** No utilitzeu productes que continguin alcohol, lleixiu (hipoclorit sòdic), cítrics, nafta o additius amb base de silicona. No ruixeu el seient directament amb cap esprai. No deixeu que el mecanisme del cinturó de seguretat entri en contacte amb l'aigua.

Diverses peces de roba, accessoris i cosmètics poden contenir tints o olis que podrien transferir-se als seients al llarg del temps. És difícil prevenir aquestes taques i no es poden treure de manera segura en tots els casos.

 **PRECAUCIÓ:** No utilitzeu fundes de seient de fabricants que no siguin Tesla. Les fundes dels seients poden causar taques o danys als seients i inhibir la sensibilitat dels sensors d'ocupació d'un seient o restringir el desplegament dels conxis de seguretat.

Si està equipat amb seients de cuir, tingueu en compte que és propens a la transferència de tints, cosa que pot causar decoloració, sobretot en pell de color clar. La pell blanca i de color marró incorpora un recobriments antibrutícia. No recomanem l'ús de detergents o productes de neteja de pell o condicionadors disponibles al mercat, ja que poden descolorir o assecar la pell.

Estores

Eviteu mullar excessivament les estores. En el cas de zones molt brutes, feu servir un producte de neteja de tapisseries diluït.

Cinturons de seguretat

Per netejar els cinturons, primer cal que els estireu. No feu servir cap tipus de detergent ni producte de neteja químic. Deixeu que els cinturons s'assequin de manera natural mantenint-los estirats, si pot ser sense que els toqui directament la llum del sol.

Juntes de les portes

Netegeu les juntes de les portes amb un drap humit per eliminar la brutícia. Si hi ha massa brutícia a les juntes de les portes, es poden malmetre quan la brutícia entri en contacte amb les superfícies que l'envolten. No utilitzeu tovallolletes amb alcohol o productes químics que puguin deteriorar el revestiment de les juntes de les portes.

Pantalla tàctil i quadre de comandament

Netegeu les pantalles tàctils i el quadre de comandament amb un drap suau que no es desfili especial per a monitors i pantalles. No feu servir productes de neteja (com ara líquids per netejar vidres), productes en gel amb base alcohòlica (com ara gel desinfectant) ni tampoc draps molls o draps secs amb càrrega estàtica (com un de microfibres acabat de rentar). Per evitar l'activació de botons o la modificació de paràmetres mentre netegeu la pantalla tàctil davantera, podeu activar Mode neteja pantalla. Toqueu **Controls** > **Pantalla** > **Netejar pantalla**. En aquest mode, la pantalla s'enfosqueix perquè pugueu veure millor la pols i les taques. Per sortir de Netejar pantalla, mantingueu premut **MANTINGUI PER SORTIR**.

Superfícies cromades i metàl·liques

Els productes per enllustrar, els productes de neteja abrasius, els productes en gel a base d'alcohol (com ara el gel desinfectant) i els draps durs poden fer malbé l'acabat de les superfícies cromades i metàl·liques.

Precaucions per a la neteja interior

 **PRECAUCIÓ:** L'ús de dissolvents (incloent-hi l'alcohol), productes en gel a base d'alcohol (com ara gel desinfectant), lleixiu o productes o additius a base de cítrics, nafta o silicona pot malmetre els components de l'interior.

 **PRECAUCIÓ:** Els materials amb càrrega estàtica poden provocar danys a la pantalla tàctil o el quadre de comandament.



- AVÍS:** Si detecteu algun dany en un coixí de seguretat o en un cinturó de seguretat, poseu-vos en contacte amb Tesla immediatament.
- AVÍS:** No permeteu que entri aigua, productes de neteja o filaments als mecanismes dels cinturons de seguretat.
- AVÍS:** L'exposició als productes de neteja químics pot ser perillosa i provocar irritacions als ulls i a la pell. Llegiu i respecteu les instruccions facilitades pel fabricant del producte químic.

Enllustrament, retocs i reparacions a la carrosseria

Per mantenir el bon aspecte de la carrosseria, de tant en tant podeu aplicar a les superfícies pintades un producte d'enllustrar homologat que contingui:

- Components abrasius no agressius, per eliminar la contaminació de la superfície sense malmetre la pintura.
- Compostos d'ompliment, per omplir les ratllades i reduir-ne la visibilitat.
- Cera, que actua com a recobriment protector entre la pintura i els elements ambientals.

Reviseu periòdicament la pintura de l'exterior per comprovar si està malmesa. En el cas de petites rascades o ratllades, podeu fer servir un bolígraf de retocs de pintura (disponible a través de Tesla, en funció de la regió de mercat). Apliqueu el bolígraf després de netejar la superfície, però abans d'enllustrar-la o encerar-la.

Repareu sempre els impactes de pedres, els cops o les ratllades. Consulteu <https://www.tesla.com/support/body-shop-support> per obtenir més informació sobre les ubicacions de reparació i els serveis disponibles.

- PRECAUCIÓ:** No feu servir pastes de tall, compostos de recuperació del color ni productes de brunyir que continguin elements abrasius agressius, ja que poden erosionar la superfície i malmetre la pintura de manera irreversible.
- PRECAUCIÓ:** No feu servir productes d'enllustrar per a superfícies cromades ni altres productes abrasius.

Ús de fundes per a cotxe

Per mantenir el bon aspecte de la carrosseria quan no feu servir el Model X, feu servir una funda original de Tesla. Les fundes de cotxe es poden adquirir en línia a través de la botiga de Tesla.

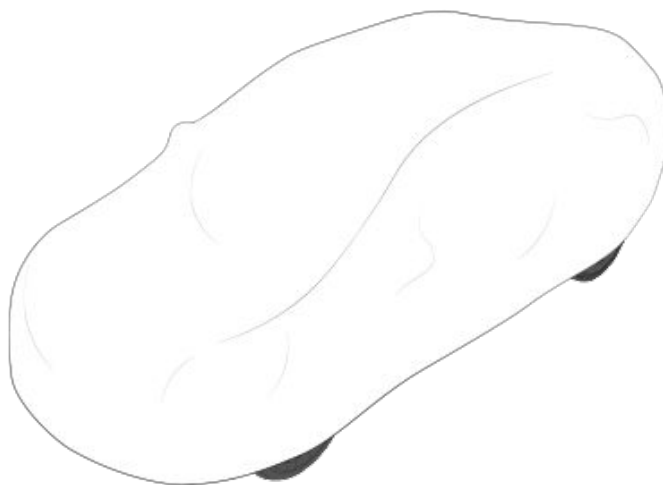

- PRECAUCIÓ:** Feu servir únicament una funda de cotxe homologada per Tesla quan el Model X estigui endollat. Si feu servir una funda no original, hi ha el risc que la bateria no es refrigeri correctament.

Protectors d'estores

Per prolongar al màxim la vida útil de les estores i facilitar-ne la neteja, feu servir protectors d'estores originals de Tesla disponibles en línia a <http://www.tesla.com>. Netegeu els protectors d'estores de manera regular i comproveu que estiguin fixades correctament. Si els protectors estan massa gastats, canvieu-los.

- AVÍS:** Per evitar interferències amb els pedals, assegureu-vos que el protector d'estora del costat del conductor estigui ben fixat i no hi col·loqueu mai un altre protector a sobre. Els protectors d'estores s'han d'instal·lar sempre damunt de les estores del vehicle i mai sobre altres protectors o superfícies.



Addició de líquid al rentaparabrises

L'únic dipòsit en el qual podeu afegir líquid és el dipòsit de líquid del rentaparabrises, que és a darrere del maletger davanter. Si el nivell és baix, apareix un missatge al quadre de comandament.

Per afegir líquid al rentaparabrises:

1. Obriu el capó.
2. Netegeu al voltant del tap del dipòsit abans d'obrir-lo, per evitar que hi entri brutícia.
3. Obriu el tap del dipòsit.
4. Tot mirant que no es vessi líquid, ompliu el dipòsit fins que el nivell de líquid sigui visible, just per sota de la boca de càrrega.

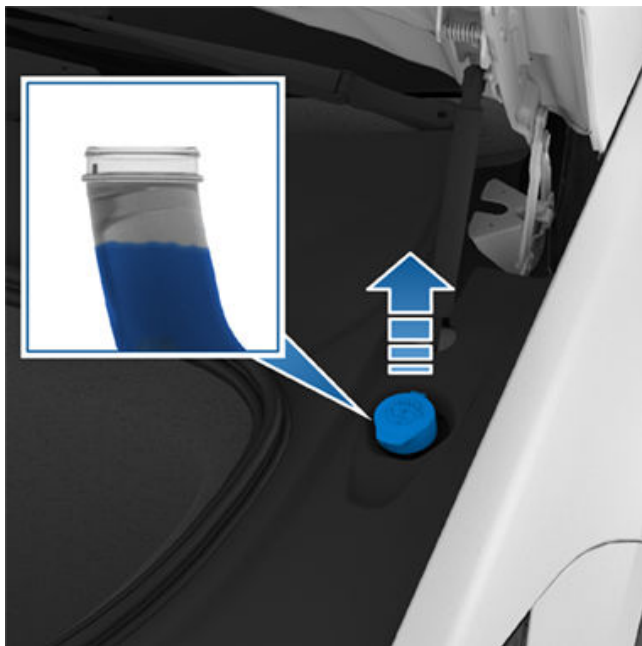

5. Recolliu immediatament qualsevol vessament i netegeu tota la zona afectada amb aigua.
6. Torneu a col·locar el tap del dipòsit.

NOTA: Algunes normatives nacionals o locals restringeixen l'ús de composts orgànics volàtils (COV). Els COV s'utilitzen sovint com anticongelant en el líquid de rentaparabrises. Feu servir un líquid de rentaparabrises amb un contingut de COV limitat només si ofereix una resistència adequada a la congelació per a tots els climes en els quals conduïu el Model X.

NOTA: Les normatives locals prohibeixen fer servir líquid per a vidres a base de metanol. Feu servir un líquid de neteja a base d'etanol.

⚠ PRECAUCIÓ: Utilitzeu només líquid del rentaparabrises basat en etanol destinat a vehicles. Si feu servir altres substàncies, com ara aigua no tractada, pot provocar un creixement bacterià dins del sistema de control del climatitzador, que provoca olors o possibles danys que no estan coberts per la garantia.

⚠ PRECAUCIÓ: No afegiu líquids de rentaparabrises formulats que continguin productes repel·lents de l'aigua ni dels mosquits. Aquests líquids poden provocar l'aparició de franges o taques i també grinyols i altres sorolls.

⚠ AVÍS: A temperatures per sota de 4° C, feu servir líquid de rentaparabrises amb anticongelant. En climes freds, si feu servir líquid de rentaparabrises sense anticongelant, pot ser que la visibilitat del parabrisa quedi reduïda.

⚠ AVÍS: El líquid de rentaparabrises pot irritar els ulls i la pell. Llegiu i seguïu les instruccions facilitades pel fabricant del líquid del rentaparabrises.

Revisió i neteja de les escombretes

Netegeu periòdicament la vora de les escombretes dels eixugaparabrises. Reviseu també la goma per comprovar si està clivellada, trencada o deteriorada. Si estan malmeses, substituïu les escombretes immediatament per evitar danys al vidre i millorar la visibilitat.

La presència de substàncies contaminants al parabrisa o a les escombretes dels eixugaparabrises pot reduir l'eficàcia dels eixugaparabrises. Es consideren substàncies contaminants el glaç, la cera polvoritzada de rentar el vehicle, el líquid de rentat amb repel·lent per a l'aigua o els insectes, els excrements d'ocells, la resina dels arbres i altres substàncies orgàniques.

Seguiu aquestes instruccions per a la neteja:

- Netegeu el parabrisa i les escombretes dels eixugaparabrises amb líquid per a parabrisa, alcohol isopropílic o un producte per netejar vidres que no sigui abrasiu i que estigui aprovat per a vidres de cotxes i cautxú. L'ús de productes inadequats pot provocar danys o taques que poden donar lloc a reflexos al parabrisa.
- Aixequen el braç de l'eixugaparabrises a poca distància del parabrisa, prou com per accedir a l'escombreta. No aixequen un braç d'eixugaparabrises més enllà de la posició prevista.

Si els eixugaparabrises no son efectius després de la neteja, canvieu les escombretes.

NOTA: Tenir eixugaparabrises que no són efectius pot reduir la visibilitat de les càmeres del parabrisa davanter, cosa que pot empitjorar el rendiment de les funcions d'Autopilot o pot fer que no estiguin disponibles. Per obtenir més informació, vegeu [Càmeres a la pàgina 19](#) i consulteu [Autopilot Advertiments i limitacions a la pàgina 157](#).

Substitució de les escombretes dels eixugaparabrises

Per assolir un rendiment òptim, substituïu les escombretes dels eixugaparabrises un cop a l'any. Les escombretes de recanvi han de complir els criteris següents:



Escombretes, giclers i líquid dels eixugaparabrises

- Les escombretes del costat del conductor han de mesurar 650 mm de llarg i les escombretes del costat del passatger, 530 mm de llarg.
- Assegureu-vos que el connector de l'escombreta de substitució sigui igual que l'original. Si s'hi posen connectors diferents, pot ser que l'escombreta de substitució no es connecti al braç de l'eixugaparabrisa del vehicle.

Podeu comprar escombretes de reemplaçament per als eixugaparabrises a la [botiga de Tesla](#).

NOTA: Quan s'hagin de canviar les escombretes, instal·leu només escombretes de recanvi que siguin idèntiques a les originals. L'ús d'escombretes inadequades pot malmetre el sistema de l'eixugaparabrises i el parabrisa.

NOTA: El sistema de neteja de l'eixugaparabrises està integrat en les escombretes del Model X.

Per substituir les escombretes dels eixugaparabrises:

1. Canvieu a la posició d'estacionament (Park) i desactiveu els eixugaparabrises.
2. Toqueu **Controls > Servei > Eixugaparabrises en Servei** per moure els eixugaparabrises a la posició de servei.
3. Aixequeu el braç de l'eixugaparabrises a poca distància del parabrisa, prou com per accedir a l'escombreta.

⚠ PRECAUCIÓ: Les escombretes dels eixugaparabrises no encaixen en la posició aixecada. No aixequeu un braç d'eixugaparabrises més enllà de la posició prevista.

4. Oprimiu les dues pestanyes per treure l'escombreta del braç de l'eixugaparabrises.

⚠ PRECAUCIÓ: L'escombreta continua estant connectada a la mànega i encara no es pot treure.



5. Poseu una tovallola entre el braç de l'eixugaparabrises i el parabrisa per evitar ratllar o trencar el parabrisa.
6. Desconnecteu la mànega de l'escombreta i aneu en compte de no vessar líquid de neteja.



7. Subjecteu el braç d'eixugaparabrises i feu pressió a la pestanya de bloqueig mentre feu lliscar l'escombreta cap al braç.
 8. Inserir la mànega completament al broquet de l'escombreta nova.
 9. Alineu l'escombreta nova amb el braç de l'eixugaparabrises i feu-la lliscar cap a l'extrem del braç de l'eixugaparabrises fins que quedi ben encaixada.
- ⚠ PRECAUCIÓ:** Assegureu-vos que l'escombreta nova estigui bloquejada a lloc i no es mogui. Realitzeu una prova d'estirar i empènyer per confirmar. Si no s'ha bloquejat a lloc (podreu sentir i notar un "clic"), l'escombreta d'eixugaparabrises podria sortir-se durant l'ús i provocar danys greus.
10. Desactiveu el Eixugaparabrises en Mode de Servei per tornar a deixar els eixugaparabrises en la posició normal.

Neteja dels giclers dels eixugaparabrises

Si s'obstrueix un gicler dels eixugaparabrises, feu servir un tros de filferro fi per netejar els broquets obstruïts.

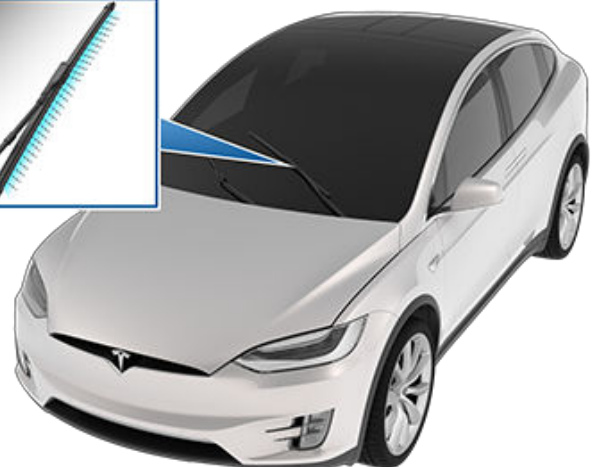



 **AVÍS:** No feu anar els giclors dels eixugaparabrises quan estiguen netejant el Model X. El líquid de rentaparabrises pot irritar els ulls i la pell. Llegiu i tingueu presents les instruccions del fabricant del líquid netejavidres.



Aixecament i elevació del vehicle

Seguiu aquests passos per elevar el Model X. Assegureu-vos que qualsevol taller aliè a Tesla conegui aquestes instruccions, inclosos els punts d'elevació i els advertiments.

1. Col·loqueu el Model X al centre, entre les columnes elevadores.
2. Si el vostre Model X està equipat amb la suspensió d'aire, s'anivella sol automàticament, fins i tot quan el vehicle està en repòs i la pantalla tàctil està desactivada (vegeu [Mode Gat a la pàgina 230](#)). Feu servir la pantalla tàctil per configurar la suspensió de la manera següent:
 - o Toqueu **Controls > Suspensió**.
 - o Trepitgeu el pedal del fre i, a continuació, toqueu **Molt Alta** per maximitzar l'alçària de la suspensió.
 - o Toqueu **Controls > Servei > Mode Gat** per desactivar l'anivellament automàtic.
3. Tanqueu les portes falcon wing.
4. Col·loqueu els coixinets del braç elevador sota els punts designats d'elevació de la carrosseria en les ubicacions mostrades.

AVÍS: NO situeu els coixinets del braç elevador sota la bateria o les guies laterals.

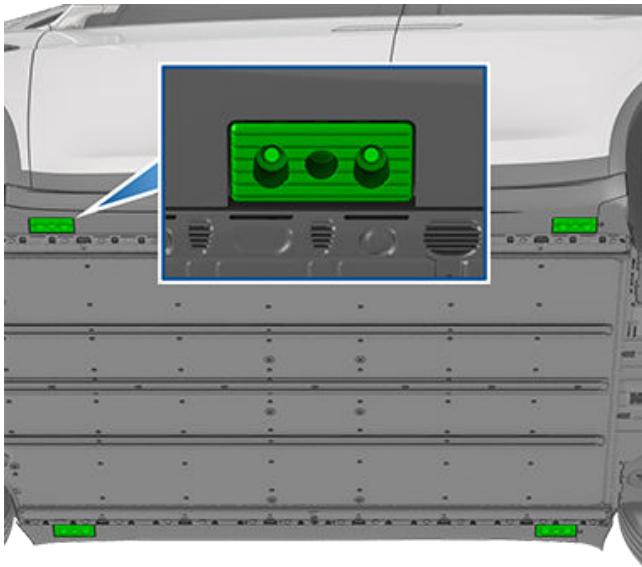

5. Ajusteu l'alçària i la posició dels coixinets del braç elevador per assegurar-vos que estiguin col·locats correctament.
6. Amb l'ajuda d'una altra persona, aixequiu l'elevador a l'alçada que us convingui, assegurant-vos que els coixinets del braç elevador restin a la posició correcta.
7. Activeu els pius de seguretat existents de l'elevador. Seguiu les instruccions del fabricant de l'elevador.
8. Després d'abaixar el vehicle, desactiveu el Mode Gat tocant **Controls > Servei**.

AVÍS: El sistema de suspensió d'aire s'anivella sol automàticament, fins i tot quan el vehicle està en repòs i la pantalla tàctil està desactivada. HEU d'inhabilitar aquest sistema; per fer-ho, activeu el mode gat abans de dur a terme l'aixecament o l'elevació. Si no inhabiliteu la suspensió pneumàtica, el Model X pot intentar anivellar-se automàticament, la qual cosa podria causar danys greus, lesions personals o fins i tot la mort.

AVÍS: No eleveu mai el Model X quan el cable de càrrega estigui connectat, encara que no hi hagi cap càrrega en curs.

AVÍS: No treballeu en un vehicle recolzat incorrectament. Altrament, es podrien produir danys greus, lesions personals o fins i tot la mort.

PRECAUCIÓ: És responsabilitat vostra observar bé el vehicle i els voltants. Assegureu-vos que no hi hagi res a la zona quan eleveu i abaixeu el Model X, i que les portes, el maleter davanter i la porta llevadissa estiguin tancats segons calgui per evitar danys.

PRECAUCIÓ: NO eleveu el vehicle per sota de la bateria ni de les guies laterals. Col·loqueu els coixinets del braç elevador només sota els punts designats d'elevació de la carrosseria. Els únics punts aprovats per a l'elevació del Model X són les ubicacions que es mostren. En cas de dur a terme l'elevació per altres punts, es podrien produir danys. Els danys provocats per l'elevació incorrecta del Model X no estan coberts per la garantia.

Mode Gat

AVÍS: Si no activeu el Mode Gat, és possible que el vehicle s'anivelli automàticament i es produeixin danys o lesions o hi hagi alguna mort.

Si el Model X està equipat amb la suspensió d'aire, s'anivella sol automàticament, fins i tot quan el vehicle està en repòs i la pantalla tàctil està desactivada. Per evitar danys en fer servir el gat o elevar el vehicle, heu d'activar el mode Gat per desactivar l'anivellament automàtic. El mode Gat impedeix l'anivellament automàtic que té lloc sense intervenció de l'usuari.

NOTA: És possible que el mode gat també s'activi de manera imprevista si hi ha un objecte que suporti el pes del vehicle (per exemple, si el para-xocs del vehicle recolza sobre una vorada).



Peces, accessoris i modificacions

Feu servir únicament peces i accessoris originals de Tesla. Tesla duu a terme proves rigoroses en les seves peces per garantir-ne la idoneïtat, seguretat i fiabilitat. Adquiriu aquestes peces en un concessionari Tesla, on us les instal·laran de manera professional i podreu rebre assessorament especialitzat sobre les modificacions del Model X. Hi ha accessoris disponibles per comprar a les botigues de Tesla o en línia a www.tesla.com.

NOTA: Afegir accessoris al vehicle pot afectar l'autonomia prevista, les dimensions del vehicle, etc.

NOTA: Pot ser que alguns accessoris no estiguin disponibles a la vostra regió de mercat.

Tesla no pot avaluar les peces fabricades per altres distribuïdors i, per tant, no accepta cap responsabilitat sobre l'ús que feu de peces que no siguin de la marca Tesla al Model X.

 **AVÍS:** La instal·lació de peces i accessoris o la realització de modificacions sense aprovació poden afectar el rendiment del Model X i la seguretat dels seus ocupants. La garantia no cobreix els danys causats per la instal·lació de peces ni per la realització de modificacions sense aprovació.

 **AVÍS:** Tesla no es fa responsable de les lesions personals, els danys o les defuncions que es produeixin per l'ús o la instal·lació d'accessoris o la realització de modificacions sense aprovació.

Reparacions de la carrosseria

Si el vostre Model X es veïés involucrat en una col·lisió, poseu-vos en contacte amb Tesla o amb un taller de xapa aprovat per Tesla per garantir-ne la reparació amb peces originals de Tesla. Tesla ha seleccionat i aprovat tallers de xapa que compleixen amb els requisits estrictes de formació, equipament, qualitat i satisfacció del client.

És possible que alguns tallers de reparació i asseguradores us aconsellin l'ús d'equipament no original o peces de segona mà per estalviar diners. No obstant això, aquestes peces no compleixen amb els elevats estàndards de qualitat de Tesla en matèria de qualitat, adaptabilitat i resistència a la corrosió. A més, la garantia no cobreix l'equipament no original ni les peces de segona mà (ni cap dels danys o fallades que puguin causar).

Ús de transponedors RFID

Quan fixeu un transponedor RFID (utilitzat per molts sistemes automatitzats de peatge) dins del Model X, situeu-lo a prop de l'àrea de més amunt del parabrisa. Això garanteix uns resultats òptims i minimitza qualsevol obstrucció en la visió de conducció. Consulteu les instruccions del fabricant de RFID per a la ubicació específica.

NOTA: També es pot instal·lar un transponedor a prova d'aigua sobre la placa de matrícula de davant.



Equip de reparació provisional de pneumàtics

Podeu adquirir un kit de reparació provisional de pneumàtics a la [botiga de Tesla](#).

AVÍS:

- No conduïu amb un pneumàtic desinflat.
- No retireu cap objecte aliè que s'hagi inserit al pneumàtic.
- No deixeu el compressor posat durant més de 20 minuts seguits.
- No conduïu a gran velocitat ni durant molt de temps. La reparació provisional està pensada perquè porteu el vehicle a un taller mecànic de manera immediata i segura. Si conduïu el vehicle durant molt de temps amb els pneumàtics reparats de manera provisional, es poden produir danys greus o lesions.

 **PRECAUCIÓ:** Seguiu totes les indicacions i advertiments establerts a l'equip d'inflament de pneumàtics.

Reparació de pneumàtics

L'equip d'inflament de pneumàtics serveix únicament per fer una reparació provisional. Un pneumàtic malmès s'ha de reparar o substituir com més aviat millor. En cas de punxades de més d'1/4 polzades (6 mm), danys greus a la banda de rodament, danys en un flanc, pneumàtics esquinçats o pneumàtics que hagin sortit de la llanda, poseu-vos en contacte amb el servei d'Assistència en carretera. Per reparar un pneumàtic de manera provisional:

1. Estacioneu el vehicle en un lloc segur i obert.
2. Assegureu-vos que el compressor estigui desactivat.
3. Retireu la tapa de la vàlvula del pneumàtic punxat al vehicle i connecteu el tub de segellador transparent a l'obertura de la vàlvula.



4. Inserir l'endoll elèctric en un dels convertidors de tensió baixa del vehicle.
5. Gireu l'interruptor del selector cap a la icona de pneumàtic i activeu-lo. Un cop el segellador s'hagi estès correctament al pneumàtic, al manòmetre es mostra la pressió actual del pneumàtic. La pressió ideal s'indica al pilar de la porta del costat del conductor del vehicle. Deixeu passar uns quants minuts i, després, comproveu que al manòmetre es mostra la pressió dels pneumàtics ideal abans de continuar.

NOTA: Si el manòmetre continua indicant una pressió inferior a 22 PSI (1,5 bars) després de 15 minuts d'operació contínua, desconnecteu el tub de segellador transparent i torneu a collar la tapa de la vàlvula del pneumàtic per tancar-la. Conduïu uns pocs metres (peus) perquè el segellador es distribueixi dins del pneumàtic. Estacioneu el Model X i seguiu de nou els passos 2-5. Si continua sense funcionar, truqueu a l'Assistència en carretera Tesla.

6. Desactiveu l'equip i desconnecteu el tub del pneumàtic. Torneu a collar la tapa de la vàlvula del pneumàtic per tancar-la.
7. Conduïu per sota del límit de velocitat indicat (que es mostra a l'adhesió de l'equip de reparació de pneumàtics) sense accelerar ni frenar sobtadament. Després d'uns 10 minuts de conducció, estacioneu de nou en un lloc segur i obert. Comenceu a inflar els pneumàtics ara que el segellador s'ha distribuït al pneumàtic.

 **AVÍS:** El líquid segellador és eficaç a temperatures que oscil·lin entre els -40 °F (-40 °C) i els 122 °F (50 °C). No utilitzeu el líquid segellador un cop passada la data de caducitat indicada a l'etiqueta. Vegeu [Reemplaçament de la llauna a la pàgina 233](#) per obtenir més informació sobre com podeu reemplaçar una llauna buida o caducada.



Inflament dels pneumàtics

1. Assegureu-vos que el compressor estigui desactivat.
2. Gireu l'interruptor cap a la icona de l'inflador.
3. Inserir l'endoll elèctric en un dels convertidors de tensió baixa del vehicle.
4. Retireu la tapa de la vàlvula del pneumàtic i connecteu el tub d'inflament negre a l'obertura de la vàlvula.



5. Desfeu-vos de la llauna buida de manera acord a les normatives locals.

5. Activeu el compressor fins que arribi a la pressió ideal indicada al pilar de la porta del costat del conductor del vehicle.
6. Retireu el tub d'inflament negre i torneu a col·locar la tapa de la vàlvula del pneumàtic.
7. Desactiveu el compressor i guardeu-lo en un lloc segur i sec.

Reemplaçament de la llauna

1. Compreu material per reomplir la llauna, sigui al fabricant o en línia a <https://shop.tesla.com/>.
2. Retireu la llauna buida traient el tub de segellador transparent i apartant-lo.
3. Premeu el botó vermell d'alliberament alhora que aixequu la llauna per treure-la.
4. Inserir la llauna nova prement-la amb fermesa al recipient. Torneu a fixar el tub de segellador transparent. Apunteu la data de venciment de la llauna nova.



Manteniment en règim d'autoservei

Esbrineu com podeu fer personalment alguns procediments senzills, com ara reemplaçar les escombretes dels eixugaparabrises i els filtres de la cabina, o bé instal·lar el kit de pel·lícula de protecció de la pintura. Aneu a <https://www.tesla.com/support/do-it-yourself-guides> per veure les instruccions, animacions i vídeos sobre aquests procediments.

NOTA: Segons les particularitats de la regió de mercat o de la configuració del vehicle, pot ser que algunes peces o alguns procediments no estiguin disponibles per al vostre vehicle. Quan aneu a <https://www.tesla.com/support/do-it-yourself-guides>, seleccioneu el vostre vehicle, la regió o l'idioma per veure una llista actualitzada de les peces i els accessoris disponibles a la regió.

 **PRECAUCIÓ:** Seguiu cadascun dels procediments en un lloc sec i ben il·luminat. Per la vostra seguretat, seguiu els procediments només si us sentiu còmode amb la tasca corresponent. A més, seguiu en tot moment les instruccions facilitades.



Número de bastidor del vehicle

Podeu trobar el número de bastidor del vehicle (VIN) a les ubicacions següents:

- Toqueu **Controls** > **Software**.
- Gravat en una placa situada a la part superior del davantal. Es pot veure a través del parabrisa.
- Imprès al xassís situat sota el panell inferior de la porta de darrere del copilot. Per desmuntar el panell inferior, feu palanca amb molta cura cap amunt amb una eina de punta plana.

! **PRECAUCIÓ:** No es recomana retirar el panell inferior per veure el VIN, ja que és probable que es faci malbé. El panell es manté al seu lloc amb uns clips fràgils que es trenquen fàcilment. Els danys provocats per desmuntar el panell inferior no estan coberts per la garantia.

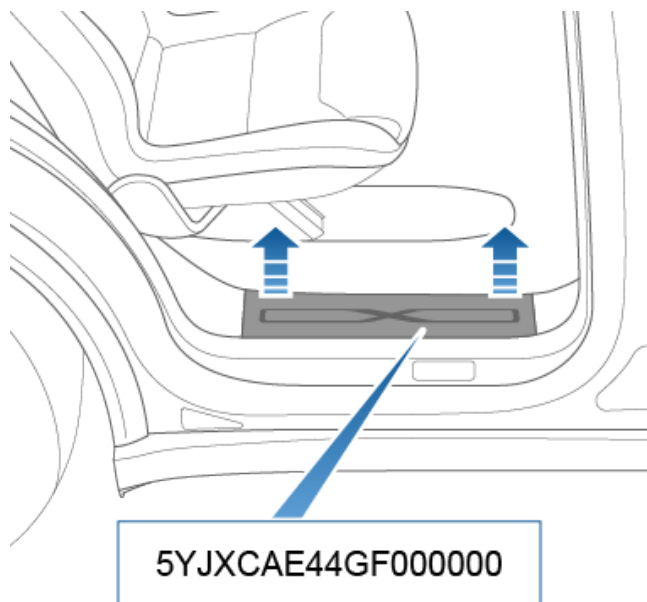



Càrrega del vehicle

Etiquetatge del vehicle

És important entendre les mesures i pressions originals dels pneumàtics del vehicle, iTPMLM (Massa carregada màxima permesa tècnicament) i TPMAM (Massa carregada màxima permesa tècnicament a l'eix). Aquesta informació es pot trobar a les dues etiquetes que hi ha enganxades a Model X.

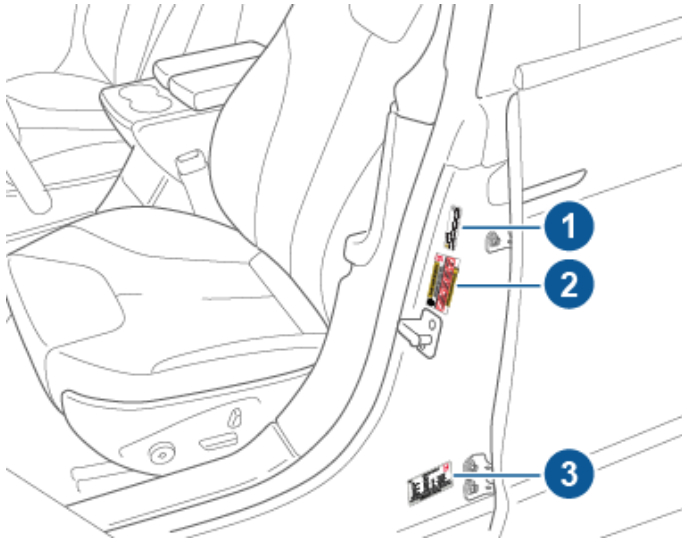

1. Etiqueta de remolc (si escau)
2. Etiqueta d'informació dels pneumàtics
3. Placa reglamentària

NOTA: La capacitat de remolc està disponible només si el Model X està equipat amb el paquet de remolc.

⚠️ AVÍS: La sobrecàrrega del Model X repercuteix negativament en el rendiment dels frens i en la manejabilitat, situació que pot posar en risc la vostra seguretat i que provocar danys.

⚠️ PRECAUCIÓ: No emmagatzemeu mai grans quantitats de líquid al Model X. Un vessament considerable pot provocar una fallada en els components elèctrics.

Etiqueta de remolc

NOTA: Depenent de la data de fabricació del vehicle, el Model X pot tenir o no una etiqueta de remolc.

La capacitat de remolc està disponible només si el Model X està equipat amb el paquet de remolc. Si està equipat amb el paquet de remolc, l'etiqueta de remolc us remet a aquest manual del propietari per conèixer la pressió dels pneumàtics que s'ha de garantir quan utilitzeu un remolc. No us guieu per les pressions dels pneumàtics indicades a l'etiqueta d'informació sobre els pneumàtics. Consulteu el tema "Remolcar" a la secció Conducció del manual del propietari a la pantalla.



IMPORTANT!

For towing and high speed driving, please refer to  owner's manual for tire inflation pressure requirements.

Etiqueta d'informació dels pneumàtics

L'etiqueta d'informació dels pneumàtics inclou:

- El nombre màxim de places.
- La mida dels pneumàtics originals.
- Les pressions d'inflament en fred dels pneumàtics originals tant de davant com de darrere. És recomanable aplicar aquestes pressions per aconseguir un comportament i una manejabilitat òptims del vehicle.

Format de l'etiqueta:

No canvieu mai aquesta etiqueta, encara que feu servir pneumàtics diferents en el futur.

NOTA: Si el Model X es carrega al màxim de la seva capacitat, reviseu bé tots els pneumàtics per assegurar-vos que estan inflats als nivells de pressió recomanats.

⚠️ AVÍS: Les pressions de pneumàtics de l'etiqueta d'informació sobre els pneumàtics NO S'APLIQUEN a l'ús de remolc. Quan feu servir un remolc s'ha d'augmentar la pressió dels pneumàtics. Per obtenir informació sobre la pressió recomanada dels pneumàtics quan feu servir un remolc, vegeu [Remolcament i accessoris a la pàgina 112](#).

Placa reglamentària

A més del VIN, la placa reglamentària inclou la informació següent:

- TPMLM - Massa carregada màxima permesa tècnicament. La massa total màxima permesa de Model X. Per calcular-lo se suma el pes del Model X, el de tots els passatgers i el de qualsevol fluid i càrrega que contingui el vehicle.
- TPMAM - Massa carregada màxima permesa tècnicament a l'eix per als eixos davanter i posterior. La TPMAM és el pes màxim distribuït que pot resistir cadascun dels eixos.

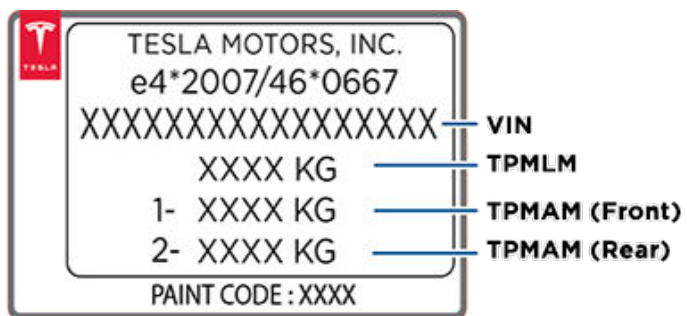

⚠ PRECAUCIÓ: Per evitar danys, no carregueu mai el Model X amb un pes superior a la TPMLM o a la TPMAM per a cada eix.



Dimensions

Dimensions exteriors

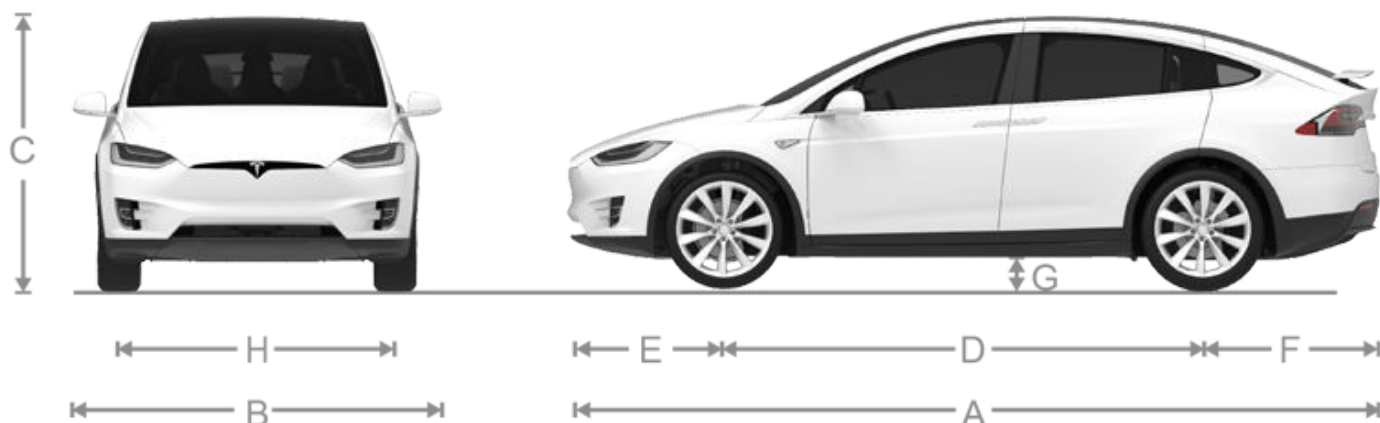

A	Longitud total	198,9 in	5.052 mm
B	Amplada total (amb retrovisors)	89,4 polzades	2.271 mm
	Amplada total (amb retrovisors plegats)	81,6 polzades	2.072 mm
	Amplada total (sense retrovisors)	78,7 polzades	1.999 mm
C	Alçada total	66 polzades*	1.684 mm*
D	Batalla	116,7 in	2.965 mm
E	Volada - Frontal	38,9 in	989 mm
F	Volada - Posterior	43,2 in	1.098 mm
G	Altura lliure sobre el terra:		
	Estàndard, amb guies inferiors	7 polzades	171 mm
	Estàndard, sense guies inferiors	7 polzades	183 mm
	Molt alta, amb guies inferiors	8 polzades	211 mm
	Molt alta, sense guies inferiors	9 polzades	223 mm
H	Via frontal	67,1 in	1.705 mm
	Via posterior	67,3 in	1.710 mm

* Els valors són aproximats. Les dimensions poden variar en funció de les opcions del vehicle i altres factors.

** La rodera del vehicle es basa en els mesuraments presos al centre de les rodes.

⚠ PRECAUCIÓ: En funció de la configuració (com ara l'altura de la suspensió o la selecció de les rodes), la porta del maleter del vehicle pot obrir-se fins a aproximadament 2,5 metres. Consulteu [Ajust de l'alçària d'obertura de la porta del maleter a la pàgina 30](#) per ajustar l'altura de la porta del maleter i evitar que entri en contacte amb sostres baixos o altres objectes.



Dimensions interiors

Espai superior	Davant Darrere Tercera fila	41,7 polzades 40,9 polzades 37,1 polzades	1059 mm 1039 mm 942 mm
Espai per a les cames	Davant Darrere Tercera fila	41,2 polzades 38,4 polzades 32,7 polzades	1046 mm 975 mm 831 mm
Espai horitzontal	Davant Darrere Tercera fila	60,7 polzades 56,8 polzades 40 polzades	1542 mm 1442 mm 1016 mm
Espai per als malucs	Davant Darrere Tercera fila	55,6 polzades 59 polzades 38,5 polzades	1412 mm 1498 mm 978 mm

Volum de càrrega

	Maleter davanter	Part posterior*	Total
Vehicles amb set seients	6,6 peus cúbics (187 L)	76,5 peus cúbics (2166 L)**	83,1 peus cúbics (2353 L)
Vehicles amb sis seients	6,6 peus cúbics (187 L)	70,7 peus cúbics (2002 L)**	77,3 peus cúbics (2189 L)
Vehicles amb cinc seients	6,6 peus cúbics (187 L)	81,2 peus cúbics (2299,5 L)**	87,8 peus cúbics (2486,5 L)

* Volum de càrrega màxim darrere els seients de la primera fila. Inclou l'àrea de càrrega de 12,6 peus cúbics (357 L) al maleter de darrere (àrea del darrere dels seients de la tercera fila, si n'hi ha).

** Seients de la segona fila totalment cap endavant o plegats.



Tipus de motor

Motor	Especificacions
Motor frontal	Motor síncron magnètic permanent de CA, refrigerat per líquid, amb impulsos de freqüència variable
Motor posterior	Motor d'inducció de CA, refrigerat per líquid, amb impulsor de freqüència variable
Tensió nominal	320 volts

Transmissió

Tipus	Especificacions
Tipus	Pinyó fix d'una sola velocitat
Relació general de la transmissió final	Motor petit: 9,0:1 Motor gran: 9,7:1
Marxa enrere	Sentit invers del motor, limitat a 24 km/h

Direcció

Direcció	Especificacions
Tipus	Cremallera i pinyó variables amb direcció assistida electrònica, sensible a velocitat
Nombre de voltes d'un topall a l'altre	2,33
Radi de gir (entre vorades)	40,3 ft/12,3 m

Frens

Frens	Especificacions
Tipus	Sistema de frens antibloqueig (ABS) a les 4 rodes amb distribució de la força de frenada electrònica, control d'estabilitat avançat integrat, i sistema de frenada regenerativa accionats mitjançant el pedal de l'accelerador electrònic
Diàmetres dels rotors (ventilats)	Part davantera: 13,98"/355 mm Part posterior: 14,37"/365 mm
Gruix del rotor de davant	Nou: 1,26"/32 mm Límit de servei: 1,18"/30 mm
Gruix del rotor de darrere	Nou: 1,10"/28 mm Límit de servei: 1,02"/26 mm
Gruix de les pastilles de fre de davant (sense el porta-sabates)	0,346"/8,8 mm
Gruix de les pastilles de fre de darrere (sense el porta-sabates)	0,354"/9 mm
Fre de parking	Pinces del fre de parking accionades elèctricament

Frens	Especificacions
Parell de fricció de disc de fre	Part davantera: 31"/8 mm
	Part posterior: 0,28"/7 mm

Suspensió

Suspensió	Especificacions
Part davantera	Braç oscil·lant de doble eix virtual i independent
Part posterior	Braç oscil·lant de doble eix virtual i independent

Bateria - Baixa tensió

Bateria - Baixa tensió	Especificacions
Valor nominal	33 amperes-hora o més
Tensió i polaritat	Baixa tensió massa negativa (-)

Bateria: alta tensió

Bateria: alta tensió	Especificacions
Tipus	Ió liti refrigerada per líquid
Interval de temperatura	No exposeu el Model X a temperatures ambient superiors a 60° C o inferiors a -30° C durant més de 24 hores seguides.



Especificacions de les rodes (de fàbrica)

Tipus de roda	Mida	Desviació
20", per a tot l'any, davant	20 x 9 J	1,575" (40 mm)
20", per a tot l'any, darrere	20 x 9,5 J	1,378" (35 mm)
20", estiu, davant	20 x 9 J	1,575" (40 mm)
20", estiu, darrere	20 x 10 J	1,378" (35 mm)
22", estiu, davant	22 x 9 J	1,575" (40 mm)
22", estiu, darrere	22 x 10 J	1,378" (35 mm)
Parell de la femella de la llengüeta		175 Nm
Mida de l'encaix de la femella de la llengüeta		21 mm

NOTA: Per obtenir instruccions sobre l'elevació del Model X, vegeu [Aixecament i elevació del vehicle a la pàgina 230](#).

Especificacions dels pneumàtics (de fàbrica)

Tipus de pneumàtic	Mida	Índex de càrrega / velocitat
20" - Michelin - Davant	255/45R20	105 / Y
20" - Michelin - Darrere	275/45R20	110 / Y
22", Continental, Goodyear o Pirelli, davant	265/35R22	102 / W
22", Continental, Goodyear o Pirelli, darrere	285/35R22	106 / W
<p>Consulteu les pressions dels pneumàtics que figuren a l'etiqueta d'informació sobre pneumàtics . Aquesta etiqueta es troba al muntant de la porta del conductor i es pot veure quan la porta està oberta (vegeu Manteniment de la pressió dels pneumàtics a la pàgina 216).</p> <p>Els pneumàtics per a l'hivern es poden adquirir en un centre de servei tècnic de Tesla o pot ser que també estiguin disponibles al lloc web de Tesla.</p>		

Informació sobre l'etiquetatge dels pneumàtics

Els fabricants de pneumàtics estan obligats per llei a incorporar al flanc de tots els pneumàtics informació determinada seguint un format estandaritzat. Aquesta informació permet identificar i obtenir informació sobre les característiques bàsiques d'un pneumàtic.



- Categoria del pneumàtic:** P indica que el pneumàtic és per a vehicles de passatgers.
- Amplària del pneumàtic:** Aquest número de 3 dígits indica l'amplària (en mil·límetres) del pneumàtic d'un flanc a un altre.
- Relació alçària/amplària:** Aquest número de 2 dígits indica la proporció en forma de percentatge de l'amplària del flanc respecte a l'amplària de la banda de rodolament. Per tant, si la banda de rodolament té una amplària de 205 mm i la relació alçària/amplària és igual a 50, l'alçària del flanc serà de 102 mm.
- Estructura del pneumàtic:** R indica que el pneumàtic té una estructura radial.
- Diàmetre de la llanda:** Aquest número de 2 dígits indica el diàmetre de la llanda en polzades.
- Índex de càrrega:** Aquest número de 2 o 3 dígits fa referència a la càrrega que pot resistir cada pneumàtic. Aquest número no sempre es mostra.
- Velocitat màxima:** Quan apareix, indica la velocitat màxima (en mph) a la qual el pneumàtic es pot fer servir durant períodes de temps prolongats. Q=99 mph (160 km/h), R=106 mph (170 km/h), S=112 mph (180 km/h), T=118 mph (190 km/h), U=124 mph (200 km/h), H=130 mph (210 km/h), V=149 mph (240 km/h), W=168 mph (270 km/h), Y=186 mph (300 km/h), (Y)=velocitat màxima del vehicle (supera la capacitat "Y").



Rodes i pneumàtics

8. **Materials i composició del pneumàtic:** El nombre de capes de la banda de rodament i del flanc indica el nombre de capes de cautxú que componen l'estructura del pneumàtic. També s'ofereix informació sobre el tipus de material que s'ha fet servir.
9. **Càrrega màxima del pneumàtic:** Fa referència a la càrrega màxima que pot transportar el pneumàtic.
10. **Pressió d'inflament màxima permesa:** Aquesta pressió no s'ha de fer servir per conduir el vehicle d'una manera normal.
11. **Número d'identificació del pneumàtic (TIN) DOT per als EUA:** Comença amb les lletres DOT i indica que el pneumàtic compleix totes les normes federals. Els 2 dígits o lletres següents indiquen el codi de la planta en què es va fabricar el pneumàtic, mentre que els últims 4 dígits representen la setmana i l'any de fabricació. Per exemple, el número 1712 significaria que el pneumàtic es va fabricar la setmana número 17 de l'any 2012. La resta de números són codis de màrqueting propis del fabricant. Aquesta informació es pot fer servir per posar-se en contacte amb els usuaris si el pneumàtic s'ha de retirar del mercat per la detecció d'algun defecte.
12. **Índex de desgast:** Aquest número indica l'índex de desgast d'un pneumàtic. Com més gran sigui l'índex, més temps haurà de transcórrer perquè el pneumàtic es desgasti. Un pneumàtic que tingui un índex 400 durarà el doble que un pneumàtic amb un índex 200.
13. **Índex de tracció:** Indica la capacitat que té un pneumàtic per aturar-se sobre superfícies molles. Un pneumàtic amb un índex més alt us permetrà aturar el vehicle amb una distància més petita que un que tingui un índex més baix. L'índex de tracció es mostra de més alt a més baix amb l'escala següent: AA, A, B i C.
14. **Índex de temperatura:** La resistència tèrmica del pneumàtic es representa mitjançant les lletres A, B i C, on la lletra A equival a la màxima resistència. Aquest índex es correspon amb un pneumàtic ben inflat que es faci servir dins dels límits de càrrega i velocitat establerts.



NO TRANSPORTEU EL VEHICLE AMB LES RODES AL TERRA

El motor davanter del Model X genera energia quan les rodes giren. Cal transportar sempre el Model X de manera que cap de les quatre rodes toqui el terra. Assegureu-vos que les rodes no puguin girar en cap moment durant el transport.

⚠️ AVÍS: NO TRANSPORTEU MAI EL VEHICLE AMB LES RODES EN UNA POSICIÓ EN QUÈ PUGUIN GIRAR. SI HO FEU, ES PODEN PRODUIR DANYS IMPORTANTS I SOBREESCALFAMENT. EN CASOS EXCEPCIONALS, UN SOBREESCALFAMENT EXTREM POT FER QUE ELS COMPONENTS DEL VOLTANT S'INCENDIïn.



No transporteu el Model X mitjançant cap mètode no especificat per Tesla. És important que seguiu les instruccions de les properes seccions i que compliu amb les advertències proporcionades. Els danys provocats per un transport inadequat del vehicle no estan coberts per la garantia.

NOTA: Tesla no té la responsabilitat de reemborsar cap servei no realitzat a través de l'Assistència en carretera Tesla.

Mètodes de transport aprovats

NOTA: Les rodes poden girar lentament (a menys de 5 km/h) i durant una distància molt curta (menys de 10 metres) només si el mode de transport està actiu (vegeu [Activar el mode de transport a la pàgina 246](#)) mentre es carrega el vehicle en un camió de plataforma plana o es treu d'una plaça d'aparcament per canviar-lo de posició. Si se sobrepassen aquests límits, es poden produir danys importants i un sobreescalfament que no estan coberts per la garantia.

El mètode aprovat per transportar el Model X és un camió de plataforma plana o un vehicle de transport similar. Quan es fa servir una plataforma plana, el vehicle pot mirar cap endavant o enrere.



Si el Model X no es transporta amb un camió de plataforma plana, cal fer servir elevadors de rodes i plataformes mòbils per garantir que les quatre rodes quedin aixecades del terra. Aquest mètode només es pot fer servir durant una distància màxima de 55 km, i no es pot excedir la velocitat del fabricant de la plataforma mòbil. Amb aquest mètode, Tesla recomana que el vehicle miri cap endavant de manera que les rodes davanteres quedin elevades i les del darrere quedin damunt de la plataforma mòbil.

NOTA: No es recomana transportar el Model X amb les rodes davanteres damunt de la plataforma mòbil, però es pot fer si es fa servir un bloqueig extern per al volant i es va amb cura perquè les rodes davanteres no girin. NO TRANSPORTEU EL VEHICLE SI HI HA POSSIBILITAT QUE LES RODES DAVANTERES GIRIN.



⚠️ PRECAUCIÓ: Activeu el mode de transport (vegeu [Activar el mode de transport a la pàgina 246](#)) abans de carregar el Model X en un camió de plataforma plana (vegeu [Pujar el vehicle en un camió de plataforma plana amb anella de remolc a la pàgina 246](#)). Si el mode de transport no està disponible o no podeu accedir a la pantalla tàctil, heu de fer servir patins per a rodes o plataformes mòbils de càrrega automàtica per carregar el vehicle. Tesla no es fa responsable de cap dany que es pugui produir pel fet de transportar el Model X, inclosos els danys en bens personals o els danys provocats per l'ús de plataformes de càrrega automàtica o patins per a rodes.

⚠️ AVÍS: Model X inclou components d'alta tensió que pot ser que es malmetin com a conseqüència d'una col·lisió (vegeu [Components d'alta tensió a la pàgina 197](#)). Abans de transportar el Model X, és important que tingueu en compte que aquestes components estan energitzats. Seguiu sempre les precaucions de seguretat pel que fa a l'alta tensió (l'ús d'equipament de protecció personal, etc.) fins que els professionals d'emergències hagin avaluat el vehicle i puguin confirmar amb precisió que ja no hi ha càrrega elèctrica en cap dels sistemes d'alta tensió. Altrament, es podrien produir lesions greus.

Desactiveu el sistema de suspensió pneumàtica d'anivellament automàtic

Si el Model X està equipat amb el sistema de suspensió pneumàtica, s'anivella automàticament, fins i tot quan està apagat. Per tal d'evitar danys, heu d'activar el mode Gat per desactivar l'anivellament automàtic:

1. Toqueu **Controls** > **Suspensió** a la pantalla tàctil.
2. Pitgeu el pedal del fre i, a continuació, toqueu **Molt Alta** per maximitzar l'alçària.



Instruccions per al servei de transport

3. Toqueu **Controls** > **Servei** > **Mode Gat**.

NOTA: El mode de gat es cancel·la quan es circula a una velocitat superior a 7 km/h.

⚠️ AVÍS: Si no s'activa el mode de gat en un vehicle equipat amb el sistema de suspensió pneumàtica, podria passar que el vehicle es deixés anar durant el transport i es malmetés considerablement.

Activar el mode de transport

El mode de transport manté el fre de parking desactivat mentre es carrega el Model X en un camió de plataforma plana. Quan està actiu, el mode de transport mostra un missatge que indica que el vehicle es pot moure lliurement. Per poder activar el mode de transport:

- Baixa tensió es requereix alimentació. No podreu fer servir la pantalla tàctil per activar el mode de transport si el Model X no té alimentació.
- Model X ha de detectar una clau intel·ligent. El mode de transport només està disponible si es detecta una clau intel·ligent.
- Assegureu-vos que el vehicle no estigui connectat a cap carregador. El mode de transport no està disponible si el Model X continua endollat.

Per activar el mode de transport:

1. Assegureu-vos que el vehicle tingui posada la marxa d'aparcament.
2. Falqueu les rodes o assegureu-vos que el Model X estigui segur.
3. Trepitgeu el pedal del fre i, sense deixar-lo anar, a la pantalla tàctil, toqueu **Controls** > **Servei** > **Remolcant**. La pantalla tàctil mostra un missatge que us recorda què heu de fer per transportar el Model X correctament.
4. Toqueu l'opció **Entrar al mode de transport**. El botó es posa en blau per mostrar que el Model X està en mode de transport. Model X es pot moure lliurement i es pot fer avançar lentament (a la velocitat de caminar com a màxim) per a distàncies curtes (per exemple, en una plataforma plana).

Per cancel·lar el mode de transport, toqueu **Sortir del mode de transport** o canvieu el Model X a Park. Si no es detecta el telèfon-clau, en cancel·lar el mode de transport s'apaga el Model X. És possible que necessiteu la targeta clau per reiniciar el vehicle.

NOTA: Si el Model X perd l'alimentació de baixa tensió després d'activar el Mode Transport, aquest mode es cancel·la.

⚠️ PRECAUCIÓ: Si el sistema elèctric no funciona i, per tant, no podeu fer servir la pantalla tàctil per activar el mode de transport, feu servir patins de rodes o plataformes mòbils de càrrega automàtica. Abans de fer-ho, consulteu sempre les especificacions del fabricant i la capacitat de càrrega recomanada.

Pujar el vehicle en un camió de plataforma plana amb anella de remolc

1. Localitzeu l'anella de remolc.
2. Desmunteu la tapa de l'anella de remolc inserint un tornavís petit de punta plana a la ranura de la part superior de la coberta. A continuació, feu palanca amb molt de compte per deixar anar la tapa de la llengüeta superior.



NOTA: Deseu la tapa de l'anella de remolc en un lloc segur perquè pugueu tornar a col·locar-la un cop finalitzat el remolc.

3. Inseriu completament l'anella de remolc a l'obertura i, a continuació, gireu-la cap a l'esquerra fins que quedi ben fixada.





- Fixeu el cable del cabrestant a l'anella de remolc.

⚠ PRECAUCIÓ: Abans d'estirar, assegureu-vos que l'anella de remolc estigui ben subjectada.

- Toqueu **Controls > Servei > Remolcant** per activar el mode de transport.
- Pugeu lentament el Model X a la grua de plataforma plana.

Pujar el vehicle a un camió de plataforma plana sense anella de remolc

⚠ PRECAUCIÓ: Per evitar danys, carreeu el vehicle en un camió de plataforma plana fent servir només una argolla de remolc instal·lada correctament. Fer servir el xassís, l'estructura o els components de suspensió per estirar el vehicle pot provocar danys.

⚠ AVÍS: Si el vehicle es carrega a la grua de plataforma plana sense orifici de remolc, s'ha de comprovar que tots els elements de subjecció de la suspensió tenen un aparellament correcte i s'han d'inspeccionar visualment tots els components per detectar danys abans de tornar a conduir el vehicle. Si una fixació es troba solta o hi ha algun dany, s'hauran de substituir els components afectats.

És molt recomanable enganxar el cabrestant a l'anella de remolc del vehicle, com s'ha indicat abans. Això no obstant, si l'anella de remolc no està disponible (perquè l'heu perduda, no la teniu a mà, etc.), podeu fer servir corretges de remolc com s'indica tot seguit.

- Fixeu les corretges de remolc a cadascun dels braços de suspensió inferiors sota el frontal del vehicle.



- Per protegir la carrosseria inferior dels danys, col·loqueu una barrera protectora (com ara una peça de fusta) entre la corretja de remolc i la carrosseria inferior.
- Toqueu **Controls > Servei > Remolcant** per activar el mode de transport.
- Pugeu lentament el Model X a la grua de plataforma plana.

Fixació de les rodes

Les rodes del vehicle s'han de fixar a la grua mitjançant el mètode d'amarratge de vuit punts.

- Assegureu-vos que les peces de metall de les corretges de subjecció no estiguin en contacte amb la superfície pintada del vehicle ni amb les rodes.
- No passeu les corretges d'amarratge per sobre dels panells de la carrosseria ni entre les rodes.

⚠ PRECAUCIÓ: Si col·loqueu les corretges d'amarratge al xassís, a la suspensió o en altres peces de la carrosseria, podríeu fer malbé el vehicle.



Si el vehicle no té electricitat

Si el Model X no disposa d'alimentació de baixa tensió, seguïu els passos descrits a continuació per obrir el capó o fer un pont amb la bateria de baixa tensió.

- Obriu el capó. Vegeu [Obertura del capó sense electricitat a la pàgina 251](#) per obtenir més informació sobre com obrir el capó si el vehicle no té electricitat.
- Feu un pont a la bateria de baixa tensió (vegeu [Fer un pont a la pàgina 252](#)).

NOTA: Proveïdors de remolc: vegeu [Autonomia baixa a la pàgina 250](#) per obtenir més informació sobre com es pot remolcar el vehicle a una estació de càrrega i preparar-lo per a la càrrega.



Contacte amb el servei d'Assistència en carretera Tesla

El servei d'Assistència en carretera Tesla està a la vostra disposició les 24 hores del dia i els 365 dies de l'any, durant tot el temps que duri la vostra garantia. El servei d'Assistència en carretera Tesla també està disponible de manera ininterrompuda tots els dies de l'any perquè pugueu parlar amb professionals de l'assistència en carretera, que us resoldran qualsevol dubte i us explicaran el procediment indicat per transportar el vostre vehicle.

Quan us poseu en contacte amb el servei d'Assistència en carretera Tesla, proporcioneu la informació següent:

- El número de bastidor del vehicle (VIN) El VIN del vehicle es mostra en tocar **Controls** > **Software**. El VIN també es pot veure en mirar pel costat del parabrisa que correspon al conductor.
- La vostra ubicació exacta.
- La naturalesa del problema.

Si està disponible a la vostra regió, també podeu agilitzar la vostra sol·licitud seleccionant l'opció Roadside Assistance a l'aplicació mòbil de Tesla.

NOTA: Per obtenir una descripció detallada de la política d'assistència en carretera de Tesla, aneu a la pàgina de suport del lloc web de Tesla per a la vostra zona.

Números de telèfon específics de cada país

NOTA: El número de telèfon també està disponible tocant **Controls** > **Servei**.

País	Número de telèfon
Andorra	Pagament: +31 (0)137 99 95 01
Àustria	Local: +43 720 880 470
Bèlgica	Local: +32 38 08 1782
Bulgària	Local: +359 2 492 5455
Croàcia	Local: +385 1 7776 417
Xipre	Local: +357 22 030915
República Txeca	Local: +420 228 882 612
Dinamarca	Local: +45 89 88 69 84
Estònia	Local: +372 880 3141
Finlàndia	Local: +358 9 4272 5040
França (Còrsega)	Local: +33 9 70 73 08 50
Alemanya	Local: +49 (0) 30 700 149 725
Gibraltar	Pagament: +31 (0)137 99 95 13
Grècia	Local: +30 21 11 98 4867
Hongria	Local: +36 1 700 8549
Islàndia	Pagament: +354 539 5037
Irlanda	Local: +353 1 513 4727
Itàlia (Sicília, Sardenya i la Ciutat del Vaticà)	Local: +39 0 694 801252
Letònia	Local: +371 6785 9774
Liechtenstein	Pagament: +31 (0)137 99 95 20
Lituània	Local: +370 5 214 0649
Luxemburg	Local: +352 27 86 14 16
Malta	Local: +31 (0)137 99 88 20



País	Número de telèfon
Mònaco	Pagament: +31 (0)137 99 95 24
Holanda	Local: +31 (0)137 99 95 25
Noruega	Local: +47 23 96 02 85
Polònia	Pagament: +48 22 307 26 45
Portugal	Local: +351 300 527 476
Romania	Local: +40 316 301 257
San Marino	Pagament: +31 (0)137 99 95 31
Eslovàquia	Local: +421 23 300 26 43
Eslovènia	Local: +386 8 288 00 33
Espanya	Local: +34 911 982 624
Suècia	Local: +46 77-588 80 36
Suïssa	Local: +41 618 55 3021
Turquia	Local: +90 (212) 922 24 50



Autonomia baixa

⚠ PRECAUCIÓ: És responsabilitat vostra controlar l'estat de la bateria d'alta tensió i l'autonomia restant del vehicle. No doneu per fet que us queda autonomia si l'abast que es mostra a Clúster d'instruments és 0 km (o 0 %). Els danys a la bateria baixa tensió a causa de quedar-se sense autonomia no els cobreix la garantia.

NOTA: En el cas poc probable que el vehicle es quedi sense autonomia durant un trajecte, atureu-vos en un costat quan sigui segur i poseu-vos en contacte amb el [servei d'assistència en carretera de Tesla a la pàgina 248](#) o del proveïdor de remolc que preferiu.

Si el Model X es queda sense autonomia, la bateria de baixa tensió deixa de tenir subministrament. Quan baixa tensió no té subministrament, el vehicle no es pot carregar. Per tant, la bateria de baixa tensió ha de rebre subministrament per una font d'alimentació externa perquè pugueu carregar la bateria d'alta tensió. Un cop el vehicle comenci a carregar-se, la font d'alimentació externa ja no és necessària.

En cas que us quedeu sense autonomia i no tingueu un carregador a mà, el proveïdor de remolc hauria de remolcar el Model X fins a l'estació de càrrega més propera i deixar anar el vehicle dins de l'abast del cable de càrrega. Quan el vehicle estigui col·locat al costat d'un carregador, seguiu aquestes instruccions:

NOTA: Si us remolquen el vehicle fins a un carregador, assegureu-vos que el proveïdor de remolc no marxi fins que confirmeu que la bateria d'alta tensió del vehicle s'estigui carregant correctament.

1. Feu un pont al sistema de baixa tensió (vegeu [Fer un pont a la pàgina 252](#)). Cal fer un pont a la bateria de baixa tensió per donar subministrament a la bateria d'alta tensió.
2. Espereu uns minuts. Quan la pantalla tàctil s'activi, endol·leu el cable de càrrega al Model X per començar a carregar la bateria d'alta tensió.
3. Quan el Model X es comenci a carregar, desconnecteu la font d'alimentació externa baixa tensió de la bateria.

Abans de portar el vehicle a un carregador que no sigui de Tesla, assegureu-vos que el vehicle estigui equipat amb un adaptador que admeti el tipus d'estació de càrrega concreta que fareu servir. Encara que aneu a un carregador que no sigui de Tesla, haureu de fer un pont al sistema de baixa tensió per poder iniciar la càrrega.

⚠ PRECAUCIÓ: Assegureu-vos sempre que el Model X tingui prou autonomia per al trajecte o per quedar emmagatzemat durant un període prolongat de temps. No confieu plenament en les estimacions d'autonomia que es mostren a la pantalla tàctil o a l'app mòbil, ja que l'autonomia pot baixar més ràpidament del previst segons la temperatura ambient, els hàbits de conducció, el vent, la configuració del vehicle (com ara Sentry Mode), etc.

NOTA: La garantia no cobreix els casos en què el vehicle es remolqui perquè us hàgiu quedat sense autonomia.



Obertura del capó sense electricitat

Si el Model X no té alimentació elèctrica o no podeu obrir el maleter davanter mitjançant la pantalla tàctil o la clau, seguiu els passos següents per obrir-lo.

1. Extraieu la tapa de l'anella de remolc (vegeu [Instruccions per al servei de transport a la pàgina 245](#)).
2. Localitzeu les dues corretges. Una d'aquestes corretges està marcada amb la lletra A i l'altra amb la lletra B.
3. Estireu la corretja A per alliberar el baldó principal.
4. Estireu la corretja B per alliberar el baldó secundari.
5. Aixequiu el capó. Segurament haureu de pressionar lleugerament el capó per desbloquejar el pestell secundari.

NOTA: És important que estireu les corretges en la seqüència correcta o no s'alliberarà el baldó correcte i no es podrà obrir el maleter davanter.

Quan obriu el maleter davanter amb aquest mètode, els baldons romanen oberts i no podreu tornar-los a tancar sense energia elèctrica. Com tancar un maleter davanter que s'ha obert estirant les corretges manuals:

1. Carregueu la bateria de baixa tensió (per rebre instruccions, poseu-vos en contacte amb Tesla).
2. Premeu el botó del **Maleter davanter** de la pantalla tàctil per restablir els baldons primari i secundari.



Fer un pont

Les instruccions següents donen per fet que utilitzeu una font d'alimentació externa del baixa tensió (per exemple, un engegador per pont portàtil). Si feu un pont al Model X amb la bateria d'un altre vehicle, consulteu les instruccions del fabricant de l'altre vehicle.

⚠ PRECAUCIÓ: Model X no es pot fer servir per fer un pont amb la bateria d'un altre vehicle per engegar-lo. Si ho feu, podeu causar danys al vehicle.

⚠ PRECAUCIÓ: Eviteu curtcircuits quan feu un pont al Model X. Si els cables es connecten a terminals incorrectes, els connectors es toquen, etc., es pot danyar el Model X.

Seguiu aquests passos:

Assegureu-vos que tingueu una font d'alimentació externa. Després d'obrir el capó:

1. Extraieu el panell de manteniment.
2. Localitzeu el born positiu (+) i el negatiu (-).
3. Traieu la coberta del born positiu (+) vermell i, a continuació, connecteu el cable positiu (+) vermell de la font d'alimentació de baixa tensió al born positiu (+) vermell.
4. Connecteu el cable negatiu (-) negre de la font d'alimentació de baixa tensió al vehicle.
5. Enceneu la font d'alimentació externa (consulteu les instruccions del fabricant). Toqueu la pantalla tàctil per activar-la.
NOTA: Pot ser que passin alguns minuts abans que rebí prou alimentació per activar la pantalla tàctil.
6. Si ja no necessiteu alimentació externa de baixa tensió, desconnecteu tots dos cables començant pel cable negatiu (-) negre.
7. A la part superior de la bateria de baixa tensió, empenyeu la carcassa del connector cap al connector elèctric de manera que el connector elèctric connecti la bateria de baixa tensió.
8. A la part superior de la bateria de baixa tensió, abaixeu la pestanya de bloqueig que fixa el connector elèctric a la carcassa del connector.
9. Torneu a col·locar el quadre de la motllura d'entrada de la cabina col·locant-lo a la posició inicial i feu pressió cap avall perquè quedi ben encaixat.
10. Tanqueu el capó.



Obertura d'una porta davantera sense electricitat

Si no hi ha electricitat al Model X, les portes davanteres es poden obrir amb normalitat fent servir les manetes de les portes de l'interior.

Obertura d'una porta posterior sense electricitat

Per obrir les portes Falcon Wing en la improbable situació que el Model X es quedi sense corrent, desmunteu amb compte la reixeta de l'altaveu de la porta i estireu el cable d'obertura mecànica cap avall i cap a la part de davant del vehicle. Un cop alliberat el pestell, alceu manualment la porta.



⚠ PRECAUCIÓ: Les obertures manuals de la porta estan dissenyades per fer-les servir només en el cas que el Model X no tingui energia elèctrica. Quan el Model X tingui potència, utilitzeu el botó ubicat a la part superior de la maneta interior de la porta.



Indicacions per a vehicles submergits

Un vehicle submergit pot ser resultat d'una inundació o a altres condicions meteorològiques extremes. Tesla vol assegurar-se que disposeu dels recursos necessaris en cas de risc de vehicle inundat o si el vehicle queda submergit a l'aigua.

Reviseu aquestes recomanacions per preparar-vos davant d'un possible vehicle inundat, saber com actuar en cas de vehicle submergit i trobar els recursos disponibles.

Pràctiques recomanades per preparar-se davant d'una possible inundació

Si es preveu una inundació i és segur desplaçar el vehicle de manera preventiva, Tesla us recomana que intenteu desplaçar el Model X a un lloc on no corri perill o a un terreny més elevat. Tingueu en compte que la infraestructura de càrrega es pot veure afectada, per la qual cosa Tesla recomana carregar el vehicle al 100 % amb antelació.

Tot i això, si no podeu desplaçar el vehicle a una zona que no corri risc d'inundació, tingueu en compte les següents pràctiques recomanades que poden ajudar a evitar danys:

- Assegureu-vos de desconnectar el carregador del vehicle.
- Reduïu l'estat de càrrega. Això es pot fer conduint el vehicle amb antelació i deixant-lo desendollat, o encenent els controls del climatitzador o activant **Mantenir climatitzat** mitjançant la pantalla tàctil del vehicle o l'app mòbil de Tesla (consulteu [Accionar els controls del climatitzador a la pàgina 177](#)). La intenció és que el nivell de càrrega sigui el més baix possible si el vehicle queda submergit.
- Canvieu la suspensió pneumàtica (si està equipada) i eleveu l'alçada del vehicle a **Alta** o **Molt alta** abans de sortir del vehicle.
- Eleveu el vehicle de manera que la bateria d'alta tensió estigui per sobre una possible línia d'inundació elevat-lo sobre cavallets, blocs de cilindres, rampes, etc. Recordeu activar el **Mode Gat** amb la suspensió pneumàtica (si està equipada) per evitar danys per autoanivellació (consulteu [Aixecament i elevació del vehicle a la pàgina 230](#)).
- Deixeu el Model X en una funda estanca per a vehicles, o un producte similar, dissenyat específicament per protegir els vehicles de les inundacions.

Manipular un vehicle submergit

Informació sobre què fer si el vehicle, sigui elèctric o amb motor de combustió interna, ha quedat exposat a una immersió perllongada.



AVÍS: Si observeu foc, fum, espetecs o xiulets audibles o escalfament procedents del vehicle, allunyeu-vos-hi i poseu-vos en contacte immediatament amb els primers intervinents locals.

Seguiu aquests passos una vegada que el vehicle ja no estigui submergit i sigui segur accedir-hi:

1. Tracteu el vehicle com si hagués patit un accident i poseu-vos en contacte amb la vostra companyia d'assegurances.
2. No intenteu utilitzar el vehicle fins que un taller autoritzat l'hagi inspeccionat. Si sou propietari d'un vehicle Tesla, podeu programar la inspecció amb el servei tècnic Tesla.
3. Remolqueu el vehicle amb seguretat a una distància mínima de 15 metres d'estructures o altres materials combustibles, com ara altres vehicles i béns personals.
 - Els propietaris de vehicles Tesla poden sol·licitar assistència de remolc a Tesla. Vegeu [Contacte amb el servei d'Assistència en carretera Tesla a la pàgina 248](#) per obtenir més informació.
 - Consulteu [Instruccions per al servei de transport a la pàgina 245](#) per obtenir informació sobre com remolcar o moure el vehicle de manera segura.



APP_w009

Frenada d'emergència automàtica no està disponible La característica es restaurarà en el pròxim trajecte

Què vol dir aquesta alerta:

La característica Frenada d'emergència automàtica no estarà disponible el que queda de la conducció actual. Aquesta alerta no indica específicament que cap altra funció o característica de frenada no estigui disponible.

Aquesta alerta pot aparèixer per diferents motius. És possible que també apareguin altres alertes amb motiu de condicions que també provoquen que la Frenada d'emergència automàtica no estigui disponible.

Què cal fer:

Normalment no cal fer res. La Frenada d'emergència automàtica sol tornar a estar disponible quan iniciu la conducció següent.

Si aquesta alerta continua durant múltiples conduccions o cada vegada amb més freqüència durant diverses conduccions, es recomana que programeu un servei de manteniment tan aviat com pugueu.

Per obtenir més informació, vegeu [Assistent d'evitació de col·lisions a la pàgina 164](#).

APP_w048

Funcions d'Autopilot no disponibles temp. Les característiques poden restaurar-se de nou

Què vol dir aquesta alerta:

En aquest moment, les funcions d'Autopilot no estan disponibles al vehicle. Segons la configuració del vehicle, aquestes poden ser algunes de les funcions d'Autopilot que estan inhabilitades:

- Autosteer
- Control de creuer adaptat al tràfic
- Frenada d'emergència automàtica
- Advertència de col·lisió frontal
- Advertència de sortida de carril

Què cal fer:

Aquesta alerta es pot establir per diferents motius. Consulteu les alertes addicionals per saber el motiu d'aquesta condició.

Per norma general, les funcions d'Autopilot es restauren a la conducció següent. Si aquesta alerta continua durant diverses conduccions, programeu una cita amb el servei tècnic al més aviat possible.

Per obtenir més informació i veure la llista completa de funcions d'Autopilot, consulteu [Quant a Autopilot a la pàgina 121](#).

APP_w207

Autosteer no disponible temporalment

Què vol dir aquesta alerta:

Auosteer no està disponible temporalment. Aquesta pot ser una condició temporal causada per un factor extern, com ara:

- Marcadors de línia inexistents o descolorits.
- Carreteres estretes o amb molts revolts.
- Poca visibilitat a causa de pluja, neu, boira o altres condicions meteorològiques.



Alertes de resolució de problemes

- Temperatures extremadament altes o baixes.
- Llum intensa que prové d'altres vehicles, de la llum directa del sol o d'altres fonts de llum.

Aquesta alerta també estarà present si heu superat el límit de velocitat màxim per a la funció de control automàtic amb l'Autosteer actiu. En aquest cas, Autosteer no estarà disponible durant la resta del viatge.

Què cal fer:

Continueu conduint fins a la vostra destinació. Si Autosteer no està disponible quan arribeu a la vostra destinació, i segueix sense estar-ho per al proper trajecte, comproveu el següent:

- Danys o obstrucció causada per fang, glaç, neu o altres factors ambientals
- Obstrucció causada per un objecte muntat al vehicle, com una barra per a bicicletes
- Obstruccions causades per aplicar pintura o productes adhesius, com un adhesiu o un vinil al vostre vehicle
- Un para-xocs malmès o mal alineat

Si no hi ha obstruccions evidents o si trobeu danys al vehicle, programeu el servei al vostre gust. Mentrestant, podeu continuar circulant sense problemes amb el vehicle.

Per obtenir més informació, vegeu [Autosteer a la pàgina 136](#).

APP_w218

S'ha superat el límit de velocitat de l'Autosteer Prengui el control del volant

Què vol dir aquesta alerta:

Autosteer no està disponible perquè el vostre vehicle ha sobrepassat el límit màxim de velocitat per a aquesta funció d'assistència al conductor.

Què cal fer:

Preneu el control del volant de manera immediata i manteniu-lo fins que arribeu a la vostra destinació.

En la majoria del casos, Autosteer no estarà disponible durant la resta del viatge. Per restablir-lo, atureu el vehicle completament i poseu la marxa d'estacionament (P). Quan canvieu a la marxa de conducció (D) per dirigir-vos a la pròxima destinació, Autosteer tornarà a estar disponible.

NOTA: Si aquesta alerta s'activa mentre conduïu per Alemanya, la funció Autosteer hauria de tornar a estar disponible un cop el vehicle circuli per sota del límit de velocitat de l'Autosteer.

Si Autosteer no està disponible durant el vostre proper desplaçament i tampoc no està disponible durant diversos desplaçaments, programeu un manteniment quan pugueu. Mentrestant, podeu continuar circulant sense problemes amb el vehicle.

Per obtenir més informació, vegeu [Autosteer a la pàgina 136](#).

APP_w221

Control de creuer no disponible Reducció de la visibilitat del radar frontal

Què vol dir aquesta alerta:

El Control de creuer adaptat al tràfic i Autosteer no estan disponibles perquè el radar localitzat a la zona del para-xocs del davant del vostre vehicle te poca visibilitat o no en té gens.

Pot ser que es tracti d'una obstrucció temporal provocada per neu, gel, brutícia o fang.

Què cal fer:



Continueu conduint fins a la vostra destinació. Podeu continuar circulant sense problemes. Aquestes dues funcions seguiran sense estar disponibles mentre el radar no tingui la visibilitat adequada.

Si l'alerta no desapareix, examineu el para-xocs del davant abans del proper desplaçament i mireu d'eliminar l'obstrucció. Vegeu [Neteja d'una càmera a la pàgina 223](#) per obtenir més informació sobre com podeu netejar la brutícia o els residus d'aquesta part del vehicle.

Si aquesta alerta no desapareix en els propers desplaçaments, però no hi ha cap obstrucció visible a la zona del para-xocs davanter on hi ha el radar, programeu un manteniment tan aviat com pugueu. Mentrestant, podeu continuar circulant sense problemes amb el vehicle.

APP_w222

Control de creuer no disponible Visibilitat de la càmera frontal reduïda

Què vol dir aquesta alerta:

El Control de creuer adaptat al tràfic i Autosteer no estan disponibles perquè alguna de les càmeres del davant del vehicle està bloquejada o obstruïda a causa de condicions externes.

Aquestes dues funcions seguiran sense estar disponibles mentre la càmera del davant afectada no tingui la visibilitat adequada. Les càmeres poden tenir una visibilitat limitada o nul·la a causa de:

- Brutícia o deixalles a la superfície de la càmera.
- Condicions ambientals, com pluja, boira, neu o gebrà.
- Llum solar brillant o resplendor d'una altra font de llum.
- Condicions de llum escassa o limitada, incloses les carreteres poc il·luminades o poc il·luminades a la nit.
- Condensació (gotes d'aigua o boira) a la superfície de la càmera.
- Característiques ambientals monòtones, com ara parets de túnels o separadors d'autopistes.

Què cal fer:

Continueu conduint fins a la vostra destinació. Podeu continuar circulant sense problemes.

Sovint és un problema temporal que s'aclareix per si sol. Si l'alerta no s'esborra al final del recorregut:

- Inspeccioneu i netegeu la zona de la càmera frontal a la part superior central del parabrisa abans de la propera conducció planificada.
- Mireu que a la càmera no hi hagi condensació ni brutícia i proveu d'eliminar les possibles obstruccions.

Vegeu [Neteja d'una càmera a la pàgina 223](#) per obtenir més informació sobre com podeu netejar la brutícia o els residus d'aquesta part del vehicle.

Tot i que no podeu eliminar la condensació de l'interior de la càmera del davant amb un drap, podeu ajudar a fer que desaparegui seguint aquests passos:

1. Condicioneu la cabina ajustant la temperatura al valor Alta i encenent l'aire condicionat.
2. Activeu el dispositiu antiglaç del parabrisa.

Si aquesta alerta no desapareix durant diversos desplaçaments, però no hi ha cap obstrucció visible a la càmera del davant, programeu un manteniment quan pugueu. Mentrestant, podeu continuar circulant sense problemes amb el vehicle.

APP_w224

Control de creuer no disponible Condueixi per a permetre calibratge de càmeres

Què vol dir aquesta alerta:



Alertes de resolució de problemes

El Control de creuer adaptat al tràfic i Autosteer no estan disponibles perquè les càmeres del vehicle no estan ben calibrades.

El vostre vehicle ha de maniobrar amb molta precisió quan les funcions de control de creuer adaptat al tràfic i Autosteer estan actives. Abans d'utilitzar aquestes funcions per primera vegada, les càmeres han de fer un calibratge automàtic inicial. De vegades, pot passar que alguna de les càmeres es desequilibri.

Què cal fer:

Continueu conduint fins a la vostra destinació. Podeu continuar circulant sense problemes.

Aquestes funcions seguiran sense estar disponibles fins que no calibreu les càmeres.

Un cop finalitzat el calibratge, les funcions de control de creuer adaptat al tràfic i Autosteer haurien de tornar a estar disponibles.

Per a la vostra comoditat, trobareu un indicador del procés de calibratge a la pantalla tàctil. El calibratge normalment es completa després de conduir 20-25 milles (32-40 km), però la distància varia segons la carretera i les condicions ambientals. Per exemple, si circuleu per una carretera recta amb les línies de la carretera ben visibles, les càmeres trigaran menys a calibrar-se.

Si l'alerta encara apareix i el calibratge de les càmeres no ha finalitzat després de conduir 100 milles (160 km) o més, o si les funcions de control de creuer adaptat al tràfic i Autosteer encara no estan disponibles malgrat que el calibratge de les càmeres hagi finalitzat correctament, programeu un manteniment com més aviat millor. Mentrestant, podeu continuar circulant sense problemes amb el vehicle.

APP_w304

Càmera bloquejada o engegada

Netegi la càmera o esperi que recuperi la visibilitat

Què vol dir aquesta alerta:

Una o més de les càmeres del vehicle tenen visibilitat limitada, o cap visibilitat, a causa de les condicions externes. Si les càmeres del vehicle no poden proporcionar informació visual acurada, pot ser que algunes o totes les funcions d'Autopilot no estiguin disponibles de manera temporal.

Les càmeres poden tenir una visibilitat limitada o nul·la a causa de:

- Brutícia o deixalles a la superfície de la càmera.
- Condicions ambientals, com pluja, boira, neu o gebrà.
- Llum solar brillant o resplendor d'una altra font de llum.
- Condicions de llum escassa o limitada, incloses les carreteres poc il·luminades o poc il·luminades a la nit.
- Condensació (gotes d'aigua o boira) a la superfície de la càmera.
- Característiques ambientals monòtones, com ara parets de túnels o separadors d'autopistes.

Què cal fer:

Continueu conduint fins a la vostra destinació. Podeu continuar circulant sense problemes. Acostuma a ser un problema temporal que es resoldrà quan la condensació s'evapori o quan deixi d'existir una condició o característica ambiental específica.

Si l'alerta no ha desaparegut quan arribeu a la vostra destinació, reviseu la superfície de la càmera per veure si hi ha condensació, pols o algun altre tipus de brutícia. Per saber on són les càmeres, vegeu [Càmeres a la pàgina 19](#).

Netegeu les càmeres quan sigui necessari abans de la propera conducció prevista. Consulteu els procediments de neteja recomanats a [Neteja d'una càmera a la pàgina 223](#).

Si encara veieu aquesta alerta després de netejar les càmeres, reviseu que no hi hagi condensació a la superfície interior de l'allotjament de la càmera, al muntant de la porta. Tot i que no podeu eliminar la condensació de l'interior de la càmera amb un drap, podeu ajudar a fer que desaparegui seguint aquests passos:



1. Precondicioneu l'habitacle encenent el climatitzador, ajustant la temperatura a alta i assegurant-vos que l'aire condicionat està encès.
2. Activeu el dispositiu antiglaç del parabrisa.
3. Dirigiu les sortides de ventilació envers les càmeres del muntant de la porta.

Per obtenir més informació sobre la neteja de la condensació de les carcasses de càmera, vegeu [Neteja d'una càmera a la pàgina 223](#).

Si l'alerta no s'esborra al final de la propera conducció prevista, tot i netejar les càmeres indicades i seguir els passos recomanats per eliminar la condensació, planifiqueu el manteniment quan pugueu. Mentrestant, podeu continuar circulant sense problemes amb el vehicle.

BMS_u006

Vehicle apagant-se - ATUREU-VOS AMB SEGURETAT **Nivell de càrrega de la bateria massa baix**

Què vol dir aquesta alerta:

El vehicle ha detectat que la bateria d'alta tensió no té prou energia restant per mantenir la conducció.

El vehicle no podrà seguir la marxa fins que no es carregui.

Si es mostra aquesta alerta mentre conduïu, el vehicle s'ha d'apagar immediatament. Hi ha d'haver una alerta de vehicle independent per indicar aquesta condició. També és possible que el vehicle s'aturi de manera inesperada.

Si hi ha aquesta alerta quan el vehicle està estacionat, és possible que no pugueu conduir.

L'alerta apareix normalment perquè el nivell de la bateria d'alta tensió del vehicle s'ha reduït pel funcionament normal.

Què cal fer:

Carregueu el vostre vehicle immediatament. La càrrega del vehicle restaurarà la capacitat de conducció del vehicle.

Si aquesta alerta apareix durant els viatges posteriors malgrat que el nivell de càrrega de la bateria sigui del 5 % o superior, programeu un servei de manteniment tan aviat com pugueu.

Per obtenir més informació sobre la bateria d'alta tensió, consulteu [Informació de les bateries d'alta tensió a la pàgina 199](#).

Per a més informació sobre la càrrega, vegeu [Instruccions de càrrega a la pàgina 201](#).

BMS_u018

Nivell màxim de càrrega de la bateria reduït **Es pot conduir - Programeu servei**

Què vol dir aquesta alerta:

El vehicle ha detectat un problema intern a la bateria d'alta tensió que en limita el rendiment. En conseqüència, es redueix l'autonomia i el nivell de càrrega màxim. Es requereix manteniment per restaurar el rendiment.

Què cal fer:

Si l'alerta persisteix, programeu un servei de manteniment aviat. Sense manteniment, l'autonomia i el nivell màxim de càrrega romandran limitats.

Podeu continuar circulant i carregant sense problemes.

Per obtenir més informació sobre la bateria d'alta tensió, consulteu [Informació de les bateries d'alta tensió a la pàgina 199](#).



BMS_u030

L'adaptador de càrrega té perill d'emissió d'arcs elèctrics

Utilitzeu un equip de càrrega diferent

Què vol dir aquesta alerta:

La càrrega no està disponible perquè el vehicle ha detectat un perill d'emissió d'arcs elèctrics de l'adaptador de càrrega de tercers que s'ha utilitzat per connectar una maneta del sistema de càrrega combinat (CCS) al port de càrrega del vehicle.

Es pot produir un arc elèctric si proveu de desconnectar-la **mentre carregueu activament amb l'adaptador de càrrega de tercers**; l'emissió d'un arc elèctric pot provocar ferides greus i/o danys materials.

Què cal fer:

Seguiu els passos següents per mitigar aquest risc:

- Assegureu-vos que s'ha aturat la càrrega completament.
 1. Utilitzeu la pantalla tàctil del vehicle per confirmar que s'ha aturat la càrrega o per aturar-la si és necessari.
 2. Utilitzeu la pantalla de l'estació de càrrega per confirmar que s'ha aturat la càrrega o per finalitzar qualsevol sessió de càrrega activa.
- Assegureu-vos que no parpellegi cap llum (LED) de color verd o blau al port de càrrega del vehicle.
- Desconnecteu l'adaptador de càrrega del port de càrrega del vehicle.
- Torneu a confirmar que l'estació de càrrega no indiqui cap sessió de càrrega activa.
- Desconnecteu l'adaptador de càrrega de la maneta de càrrega.

Utilitzeu un equip de càrrega diferent per carregar el vehicle. Per a més informació sobre la càrrega, vegeu [Instruccions de càrrega a la pàgina 201](#).

També podeu mirar de carregar el vehicle en un Supercharger Tesla o en una ubicació de càrrega de la vostra destinació, que podreu localitzar al mapa que es mostra a la pantalla tàctil del vehicle. Vegeu [Mapes i navegació a la pàgina 186](#) per a més informació.

BMS_u031

Cal substituir aviat el fusible de la bateria

Es pot conduir - Programeu servei

Què vol dir aquesta alerta:

Un fusible de la bateria d'alta tensió del vehicle està a punt d'acabar la seva vida útil i s'ha de substituir.

Què cal fer:

Es recomana programar el servei al més aviat possible per substituir el fusible de la bateria d'alta tensió.

Mentrestant, podeu continuar circulant sense problemes amb el vehicle. Tanmateix, és possible que noteu una velocitat i una acceleració reduïdes mentre conduïu.

Per obtenir més informació sobre el sistema de la bateria d'alta tensió, consulteu [Informació de la bateria d'alta tensió](#).

BMS_u032

Cal substituir el fusible de la bateria

Es pot conduir - Programeu servei

Què vol dir aquesta alerta:

Un fusible de la bateria d'alta tensió del vehicle està a punt d'acabar la seva vida útil i s'ha de substituir.



Què cal fer:

Es recomana programar el servei al més aviat possible per substituir el fusible de la bateria d'alta tensió.

Mentrestant, podeu continuar circulant sense problemes amb el vehicle. Tanmateix, és possible que noteu una velocitat i una acceleració reduïdes mentre conduïu.

Per obtenir més informació sobre el sistema de la bateria d'alta tensió, consulteu [Informació de la bateria d'alta tensió](#).

BMS_w176

Cal substituir el fusible de la bateria Podeu conduir. Programeu servei de seguida.

Què vol dir aquesta alerta:

Un fusible de la bateria d'alta tensió del vehicle és al final de la seva vida útil i s'ha de substituir immediatament.

Què cal fer:

Es recomana programar el servei immediatament per substituir el fusible de la bateria d'alta tensió.

Continueu conduint fins a la vostra destinació immediata. Podeu continuar circulant sense problemes. Tanmateix, és possible que noteu una velocitat i una acceleració reduïdes mentre conduïu.

Per obtenir més informació sobre el sistema de la bateria d'alta tensió, consulteu [Informació de la bateria d'alta tensió](#).

BMS_w179

És possible que el vehicle no es reiniciï Es requereix manteniment

Què vol dir aquesta alerta:

El sistema de gestió de la bateria que hi ha al vehicle ha detectat que cal reemplaçar el fusible intel·ligent de la bateria d'alta tensió.

Si es mostra aquesta alerta mentre circuleu, és possible que el vehicle entri en un mode de potència limitada per impedir possibles danys al grup de bateries, i la potència de conducció es reduirà fins que se solucioni la incidència.

Què cal fer:

Es recomana que programeu un servei de manteniment tan aviat com pugueu. El reemplaçament del fusible intel·ligent és un procediment menor i, un cop completat, el rendiment complet del vehicle hauria de quedar restaurat.

Si no passeu pel servei de manteniment, el vehicle ja no arrencarà, no es carregarà ni admetrà el sistema de baixa tensió.

Per obtenir més informació sobre el sistema de la bateria d'alta tensió, consulteu [Informació de la bateria d'alta tensió](#).

CC_f001

No es pot carregar – Presa de terra insuficient Verifiqueu cablejat o massa de sortida

Què vol dir aquesta alerta:

No s'ha detectat cap connexió de massa en el connector de paret.

Què cal fer:

Feu revisar el Wall Connector per un electricista per assegurar-vos que hi ha una connexió correcta a massa. L'electricista hauria d'assegurar-se que hi hagi una connexió correcta a massa al disjuntor o a la caixa de distribució d'energia i també comprovar que les connexions són correctes al Wall Connector.



Alertes de resolució de problemes

Per obtenir més informació, vegeu la [guia d'instal·lació](#) del Wall Connector.

CC_f002

No es pot carregar – Presa de terra insuficient Desconnecti i reconnecti o provi altres equips

Què vol dir aquesta alerta:

Fallada de massa. Hi ha una fuga de corrent elèctric perquè la via d'accés no és segura. Possible fallada de línia a massa o de neutre a massa.

Què cal fer:

Desconnecteu el connector de paret del vehicle i torneu-lo a connectar per provar la càrrega una altra vegada. Si el problema continua, desconnecteu el disjuntor que alimenta el connector de paret i espereu-vos 10 segons. Després, connecteu el disjuntor i torneu a connectar el connector de paret al vehicle. Si el problema continua, consulteu el vostre electricista o contacteu amb Tesla.

Per obtenir més informació, vegeu la [guia d'instal·lació](#) del Wall Connector.

CC_f003

No es pot carregar - Wall Connector GFCI danyat Desconnecti i reconnecti o provi altres equips

Què vol dir aquesta alerta:

Fallada de massa. Hi ha una fuga de corrent elèctric perquè la via d'accés no és segura. Possible fallada de línia a massa o de neutre a massa.

Què cal fer:

Desconnecteu el connector de paret del vehicle i torneu-lo a connectar per provar la càrrega una altra vegada. Si el problema continua, desconnecteu el disjuntor que alimenta el connector de paret i espereu-vos 10 segons. Després, connecteu el disjuntor i torneu a connectar el connector de paret al vehicle. Si el problema continua, consulteu el vostre electricista o contacteu amb Tesla.

Per obtenir més informació, vegeu la [guia d'instal·lació](#) del Wall Connector.

CC_f004

No es pot carregar - Problema del Wall Connector Wall Connector necessita manteniment

Què vol dir aquesta alerta:

Problema de maquinari del connector de paret. Alguns dels possibles problemes són:

1. El contactor no funciona
2. Hi ha hagut un error de comprovació automàtica del circuit de supervisió de fallada de massa interna
3. El sensor tèrmic està desconnectat
4. Altres problemes de components de maquinari

Què cal fer:

El Wall Connector ha detectat un problema intern.

1. Desconnecteu el connector de paret del vehicle i torneu-lo a connectar per provar la càrrega una altra vegada.



2. Si el problema continua, apagueu el disjuntor del connector de paret, espereu 10 segons i torneu a connectar el disjuntor. A continuació, torneu a connectar el Wall Connector al vehicle.
3. Si el problema continua, feu revisar a un electricista que tots els cables estan connectats i collats adequadament, segons les instruccions del manual d'instal·lació del connector de paret.
4. Quan l'electricista hagi acabat tots els treballs i restablert l'alimentació al Wall Connector, proveu de tornar a carregar connectant el Wall Connector al vehicle.
5. Si el problema continua, el Wall Connector necessita manteniment.

Per obtenir més informació, vegeu la [guia d'instal·lació](#) del Wall Connector.

CC_f005

No es pot carregar - Wall Connector GFCI danyat Desconnecteu i torneu-ho a provar o proveu altres equips

Què vol dir aquesta alerta:

Fallada de massa. Hi ha una fuga de corrent elèctric perquè la via d'accés no és segura. Possible fallada de línia a massa o de neutre a massa.

Què cal fer:

Desconnecteu el connector de paret del vehicle i torneu-lo a connectar per provar la càrrega una altra vegada. Si el problema continua, desconnecteu el disjuntor que alimenta el connector de paret i espereu-vos 10 segons. Després, connecteu el disjuntor i torneu a connectar el connector de paret al vehicle. Si el problema continua, consulteu el vostre electricista o contacteu amb Tesla.

Per obtenir més informació, vegeu la [guia d'instal·lació](#) del Wall Connector.

CC_f006

No es pot carregar - Sobrecàrrega del carregador Desconnecti i reconnecti o provi altres equips

Què vol dir aquesta alerta:

Protecció de sobretensió.

Què cal fer:

Reduïu el valor de configuració del corrent de càrrega del vehicle. Si el problema continua, cal manteniment.

Per obtenir més informació, vegeu la [guia d'instal·lació](#) del Wall Connector.

CC_f007

No es pot carregar - Tensió massa alta Tensió ha d'estar dins l'interval connector paret

Què vol dir aquesta alerta:

Protecció de sobretensió o baixa tensió.

Què cal fer:

Consulteu l'electricista per assegurar-vos que la tensió per al disjuntor que alimenta el connector de paret és correcta.

Per obtenir més informació, vegeu la [guia d'instal·lació](#) del Wall Connector.



CC_f008

No es pot carregar - Tensió massa baixa Tensió ha d'estar dins l'interval connector paret

Què vol dir aquesta alerta:

Protecció de sobretensió o baixa tensió.

Què cal fer:

Consulteu l'electricista per assegurar-vos que la tensió per al disjuntor que alimenta el connector de paret és correcta.

Per obtenir més informació, vegeu la [guia d'instal·lació](#) del Wall Connector.

CC_f009

No es pot carregar - Cable mal connectat Cal corregir cables entrada a connector paret

Què vol dir aquesta alerta:

Error de cablatge a l'entrada: pot ser que s'hagi intercanviat la connexió de línia i neutre.

Què cal fer:

El cablatge entre l'endoll de paret i el connector de paret no està ben instal·lat. Poseu-vos en contacte amb l'electricista.

Per obtenir més informació, vegeu la [guia d'instal·lació](#) del Wall Connector.

CC_f010

No es pot carregar - Problema del Wall Connector Wall Connector necessita manteniment

Què vol dir aquesta alerta:

Problema de maquinari del connector de paret. Alguns dels possibles problemes són:

1. El contactor no funciona
2. Hi ha hagut un error de comprovació automàtica del circuit de supervisió de fallada de massa interna
3. El sensor tèrmic està desconnectat
4. Altres problemes de components de maquinari

Què cal fer:

El Wall Connector ha detectat un problema intern.

1. Desconnecteu el connector de paret del vehicle i torneu-lo a connectar per provar la càrrega una altra vegada.
2. Si el problema continua, apagueu el disjuntor del connector de paret, espereu 10 segons i torneu a connectar el disjuntor. A continuació, torneu a connectar el Wall Connector al vehicle.
3. Si el problema continua, feu revisar a un electricista que tots els cables estan connectats i collats adequadament, segons les instruccions del manual d'instal·lació del connector de paret.
4. Quan l'electricista hagi acabat tots els treballs i restablert l'alimentació al Wall Connector, proveu de tornar a carregar connectant el Wall Connector al vehicle.
5. Si el problema continua, el Wall Connector necessita manteniment.

Per obtenir més informació, vegeu la [guia d'instal·lació](#) del Wall Connector.



CC_f011

No es pot carregar - Wall connector massa calent Deixi refredar el Wall Con. i torni a provar

Què vol dir aquesta alerta:

Protecció contra una temperatura excessiva (desconnexió)

Què cal fer:

Assegureu-vos que el connector de paret no estigui cobert per res i que no hi hagi cap font de calor a prop. Si el problema continua a temperatura ambient normal (per sota dels 38 °C), cal manteniment.

Per obtenir més informació, vegeu la [guia d'instal·lació](#) del Wall Connector.

CC_f012

No pot carregar - Connexió de paret calent Cal comprovar connector cables paret/sortida

Les alertes d'alta temperatura detectada pel connector de paret indiquen que la connexió de l'edifici amb el connector de paret s'està escalfant i, per tant, la càrrega s'atura per protegir els cables i el connector de paret.

Això no acostuma a ser cap problema del vehicle ni del connector de paret, sinó un problema del cablejat de l'edifici. Pot ser que la connexió d'un cable de l'edifici amb el connector de paret estigui fluixa i que un electricista pugui arreglar el problema fàcilment.

Per recuperar el funcionament normal de la càrrega, proveu els passos següents.

Si el connector de paret està connectat a una presa de paret, assegureu-vos que:

- L'endoll s'hagi inserit completament al receptacle o a la presa
- La zona de l'endoll / de la presa no estigui bloquejada ni coberta per res
- No hi hagi cap font de calor a prop

Si el problema persisteix o el connector de paret està cablejat, poseu-vos en contacte amb un electricista perquè inspeccioni la connexió del cablejat de l'edifici al connector de paret. Demaneu-li que s'asseguri que tots els cables estiguin ben connectats i collats segons la guia d'instal·lació del connector de paret.

Per obtenir més informació, vegeu la [guia d'instal·lació](#) del Wall Connector.

CC_f013

No es pot carregar - Mànc de càrrega massa calent Tregui brutícia de la maneta o port de càrrega

Què vol dir aquesta alerta:

Protecció contra una temperatura excessiva (desconnexió)

Què cal fer:

Assegureu-vos que el connector estigui ben inserit a l'entrada de càrrega del vehicle, que no estigui tapat per res i que no tingui cap font de calor a prop. Si el problema continua a temperatura ambient normal (per sota dels 38 °C), cal manteniment.

Per obtenir més informació, vegeu la [guia d'instal·lació](#) del Wall Connector.



CC_f014

No es pot carregar - Problema del Wall Connector Wall Connector necessita manteniment

Què vol dir aquesta alerta:

Problema de maquinari del connector de paret. Alguns dels possibles problemes són:

1. El contactor no funciona
2. Hi ha hagut un error de comprovació automàtica del circuit de supervisió de fallada de massa interna
3. El sensor tèrmic està desconnectat
4. Altres problemes de components de maquinari

Què cal fer:

El Wall Connector ha detectat un problema intern.

1. Desconnecteu el connector de paret del vehicle i torneu-lo a connectar per provar la càrrega una altra vegada.
2. Si el problema continua, apagueu el disjuntor del connector de paret, espereu 10 segons i torneu a connectar el disjuntor. A continuació, torneu a connectar el Wall Connector al vehicle.
3. Si el problema continua, feu revisar a un electricista que tots els cables estan connectats i collats adequadament, segons les instruccions del manual d'instal·lació del connector de paret.
4. Quan l'electricista hagi acabat tots els treballs i restablert l'alimentació al Wall Connector, proveu de tornar a carregar connectant el Wall Connector al vehicle.
5. Si el problema continua, el Wall Connector necessita manteniment.

Per obtenir més informació, vegeu la [guia d'instal·lació](#) del Wall Connector.

CC_f015

No pot carregar - Error de connexió al vehicle Introdueixi el cable bé al port de càrrega

Què vol dir aquesta alerta:

S'ha produït un error de comunicació entre el connector de paret i el vehicle.

Què cal fer:

Desconnecteu el connector de paret del vehicle i torneu-lo a connectar per provar la càrrega una altra vegada.

1. Si el problema continua, desconnecteu el disjuntor que alimenta el connector de paret i espereu-vos 10 segons. Després, connecteu el disjuntor i torneu a connectar el connector de paret al vehicle.
2. Si el problema continua i hi ha un altre equip de càrrega disponible endol·leu el vehicle a un altre connector de paret o a un connector mòbil per determinar si el vehicle es pot comunicar amb altres equips de càrrega.
3. Si el problema continua, cal manteniment.

Per obtenir més informació, vegeu la [guia d'instal·lació](#) del Wall Connector.

CC_f016

No pot carregar - Error de connexió al vehicle Introdueixi el cable bé al port de càrrega

Què vol dir aquesta alerta:



S'ha produït un error de comunicació entre el connector de paret i el vehicle.

Què cal fer:

Desconnecteu el connector de paret del vehicle i torneu-lo a connectar per provar la càrrega una altra vegada.

1. Si el problema continua, desconnecteu el disjuntor que alimenta el connector de paret i espereu-vos 10 segons. Després, connecteu el disjuntor i torneu a connectar el connector de paret al vehicle.
2. Si el problema continua i hi ha un altre equip de càrrega disponible endol·leu el vehicle a un altre connector de paret o a un connector mòbil per determinar si el vehicle es pot comunicar amb altres equips de càrrega.
3. Si el problema continua, cal manteniment.

Per obtenir més informació, vegeu la [guia d'instal·lació](#) del Wall Connector.

CC_f017

No pot carregar - Error de connexió al vehicle Introdueixi el cable bé al port de càrrega

Què vol dir aquesta alerta:

S'ha produït un error de comunicació entre el connector de paret i el vehicle.

Què cal fer:

Desconnecteu el connector de paret del vehicle i torneu-lo a connectar per provar la càrrega una altra vegada.

1. Si el problema continua, desconnecteu el disjuntor que alimenta el connector de paret i espereu-vos 10 segons. Després, connecteu el disjuntor i torneu a connectar el connector de paret al vehicle.
2. Si el problema continua i hi ha un altre equip de càrrega disponible endol·leu el vehicle a un altre connector de paret o a un connector mòbil per determinar si el vehicle es pot comunicar amb altres equips de càrrega.
3. Si el problema continua, cal manteniment.

Per obtenir més informació, vegeu la [guia d'instal·lació](#) del Wall Connector.

CC_f018

No pot carregar - Error de connexió al vehicle Introdueixi el cable bé al port de càrrega

Què vol dir aquesta alerta:

S'ha produït un error de comunicació entre el connector de paret i el vehicle.

Què cal fer:

Desconnecteu el connector de paret del vehicle i torneu-lo a connectar per provar la càrrega una altra vegada.

1. Si el problema continua, desconnecteu el disjuntor que alimenta el connector de paret i espereu-vos 10 segons. Després, connecteu el disjuntor i torneu a connectar el connector de paret al vehicle.
2. Si el problema continua i hi ha un altre equip de càrrega disponible endol·leu el vehicle a un altre connector de paret o a un connector mòbil per determinar si el vehicle es pot comunicar amb altres equips de càrrega.
3. Si el problema continua, cal manteniment.

Per obtenir més informació, vegeu la [guia d'instal·lació](#) del Wall Connector.



CC_f019

No pot carregar - Error de connexió al vehicle Introdueixi el cable bé al port de càrrega

Què vol dir aquesta alerta:

S'ha produït un error de comunicació entre el connector de paret i el vehicle.

Què cal fer:

Desconnecteu el connector de paret del vehicle i torneu-lo a connectar per provar la càrrega una altra vegada.

1. Si el problema continua, desconnecteu el disjuntor que alimenta el connector de paret i espereu-vos 10 segons. Després, connecteu el disjuntor i torneu a connectar el connector de paret al vehicle.
2. Si el problema continua i hi ha un altre equip de càrrega disponible endolheu el vehicle a un altre connector de paret o a un connector mòbil per determinar si el vehicle es pot comunicar amb altres equips de càrrega.
3. Si el problema continua, cal manteniment.

Per obtenir més informació, vegeu la [guia d'instal·lació](#) del Wall Connector.

CC_f020

No es pot carregar – Problema del Wall Connector Wall Connector necessita manteniment

Què vol dir aquesta alerta:

Problema de maquinari del connector de paret. Alguns dels possibles problemes són:

1. El contactor no funciona
2. Hi ha hagut un error de comprovació automàtica del circuit de supervisió de fallada de massa interna
3. El sensor tèrmic està desconnectat
4. Altres problemes de components de maquinari

Què cal fer:

El Wall Connector ha detectat un problema intern.

1. Desconnecteu el connector de paret del vehicle i torneu-lo a connectar per provar la càrrega una altra vegada.
2. Si el problema continua, apagueu el disjuntor del connector de paret, espereu 10 segons i torneu a connectar el disjuntor. A continuació, torneu a connectar el Wall Connector al vehicle.
3. Si el problema continua, feu revisar a un electricista que tots els cables estan connectats i collats adequadament, segons les instruccions del manual d'instal·lació del connector de paret.
4. Quan l'electricista hagi acabat tots els treballs i restablert l'alimentació al Wall Connector, proveu de tornar a carregar connectant el Wall Connector al vehicle.
5. Si el problema continua, el Wall Connector necessita manteniment.

Per obtenir més informació, vegeu la [guia d'instal·lació](#) del Wall Connector.

CC_f021

No es pot carregar - Falta connector paret principal Comproveu unitat principal encesa i disponible

Què vol dir aquesta alerta:



Xarxa per compartir la càrrega (disjuntor compartit): Es necessita un (i només un) connector de paret configurat com a principal.

Què cal fer:

Només es pot configurar com a principal un connector de paret. Demaneu a l'electricista que ho confirmi.

1. Un sol Wall Connector està definit com a principal.
2. La resta de Wall Connectors enllaçats amb la unitat principal estan ajustats en la posició aparellada (posició F).

Per obtenir més informació, vegeu la [guia d'instal·lació](#) del Wall Connector.

CC_f022

No es pot carregar - Més d'una unitat principal Comproveu que 1 sol connector paret sigui principal

Què vol dir aquesta alerta:

Xarxa per compartir la càrrega (disjuntor compartit): Es necessita un (i només un) connector de paret configurat com a principal.

Què cal fer:

Només es pot configurar com a principal un connector de paret. Demaneu a l'electricista que ho confirmi.

1. Un sol Wall Connector està definit com a principal.
2. La resta de Wall Connectors enllaçats amb la unitat principal estan ajustats en la posició aparellada (posició F).

Per obtenir més informació, vegeu la [guia d'instal·lació](#) del Wall Connector.

CC_f023

No es pot carregar - Masses Wall Connectors Comproveu no hi ha 4 unitats aparellades amb princ.

Què vol dir aquesta alerta:

Xarxa per compartir la càrrega (disjuntor compartit): S'han aparellat més de tres connectors de paret amb la mateixa unitat principal.

Què cal fer:

Consulteu a l'electricista si voleu moure un o diversos Wall Connectors emparellats a un altre circuit i desconnectar-los (desemparellar-los) d'aquesta xarxa per compartir la càrrega (disjuntor compartit).

Per obtenir més informació, vegeu la [guia d'instal·lació](#) del Wall Connector.

CC_f024

No pot carregar - Corrent del Wall Con. baixa Augmenteu ajust de corrent d'unitat principal

Què vol dir aquesta alerta:

La configuració de l'interruptor giratori no és correcta.

Què cal fer:



Alertes de resolució de problemes

Demaneu a l'electricista que ajusti l'interruptor giratori intern del Wall Connector en un paràmetre de corrent operatiu vàlid. Primer s'ha d'assegurar que el connector de paret no rebi corrent. La correlació entre el valor de l'interruptor i el corrent hauria d'estar impresa a l'interior del connector de paret. L'electricista també hauria de consultar la secció "Configuració del corrent de funcionament" del Manual d'instal·lació del connector de paret.

Si el connector de paret està configurat per compartir la càrrega (disjuntor compartit), l'interruptor giratori de la unitat principal s'ha de configurar amb un valor de corrent operatiu que permeti a cada connector de paret emparellat rebre, com a mínim, 6 A de corrent de càrrega.

Exemple: Hi ha tres Wall Connectors emparellats per compartir la càrrega. La unitat principal s'ha de configurar amb un corrent de, com a mínim, $3 * 6 \text{ A} = 18 \text{ A}$.

Per obtenir més informació, vegeu la [guia d'instal·lació](#) del Wall Connector.

CC_f025

No es pot carregar - Problema del Wall Connector Wall Connector necessita manteniment

Què vol dir aquesta alerta:

Problema de maquinari del connector de paret. Alguns dels possibles problemes són:

1. El contactor no funciona
2. Hi ha hagut un error de comprovació automàtica del circuit de supervisió de fallada de massa interna
3. El sensor tèrmic està desconnectat
4. Altres problemes de components de maquinari

Què cal fer:

El Wall Connector ha detectat un problema intern.

1. Desconnecteu el connector de paret del vehicle i torneu-lo a connectar per provar la càrrega una altra vegada.
2. Si el problema continua, apagueu el disjuntor del connector de paret, espereu 10 segons i torneu a connectar el disjuntor. A continuació, torneu a connectar el Wall Connector al vehicle.
3. Si el problema continua, feu revisar a un electricista que tots els cables estan connectats i collats adequadament, segons les instruccions del manual d'instal·lació del connector de paret.
4. Quan l'electricista hagi acabat tots els treballs i restablert l'alimentació al Wall Connector, proveu de tornar a carregar connectant el Wall Connector al vehicle.
5. Si el problema continua, el Wall Connector necessita manteniment.

Per obtenir més informació, vegeu la [guia d'instal·lació](#) del Wall Connector.

CC_f026

No es pot carregar - Problema del Wall Connector Wall Connector necessita manteniment

Què vol dir aquesta alerta:

Problema de maquinari del connector de paret. Alguns dels possibles problemes són:

1. El contactor no funciona
2. Hi ha hagut un error de comprovació automàtica del circuit de supervisió de fallada de massa interna
3. El sensor tèrmic està desconnectat
4. Altres problemes de components de maquinari



Què cal fer:

El Wall Connector ha detectat un problema intern.

1. Desconnecteu el connector de paret del vehicle i torneu-lo a connectar per provar la càrrega una altra vegada.
2. Si el problema continua, apagueu el disjuntor del connector de paret, espereu 10 segons i torneu a connectar el disjuntor. A continuació, torneu a connectar el Wall Connector al vehicle.
3. Si el problema continua, feu revisar a un electricista que tots els cables estan connectats i collats adequadament, segons les instruccions del manual d'instal·lació del connector de paret.
4. Quan l'electricista hagi acabat tots els treballs i restablert l'alimentació al Wall Connector, proveu de tornar a carregar connectant el Wall Connector al vehicle.
5. Si el problema continua, el Wall Connector necessita manteniment.

Per obtenir més informació, vegeu la [guia d'instal·lació](#) del Wall Connector.

CC_f027

No es pot carregar - Problema del Wall Connector Wall Connector necessita manteniment

Què vol dir aquesta alerta:

Problema de maquinari del connector de paret. Alguns dels possibles problemes són:

1. El contactor no funciona
2. Hi ha hagut un error de comprovació automàtica del circuit de supervisió de fallada de massa interna
3. El sensor tèrmic està desconnectat
4. Altres problemes de components de maquinari

Què cal fer:

El Wall Connector ha detectat un problema intern.

1. Desconnecteu el connector de paret del vehicle i torneu-lo a connectar per provar la càrrega una altra vegada.
2. Si el problema continua, apagueu el disjuntor del connector de paret, espereu 10 segons i torneu a connectar el disjuntor. A continuació, torneu a connectar el Wall Connector al vehicle.
3. Si el problema continua, feu revisar a un electricista que tots els cables estan connectats i collats adequadament, segons les instruccions del manual d'instal·lació del connector de paret.
4. Quan l'electricista hagi acabat tots els treballs i restablert l'alimentació al Wall Connector, proveu de tornar a carregar connectant el Wall Connector al vehicle.
5. Si el problema continua, el Wall Connector necessita manteniment.

Per obtenir més informació, vegeu la [guia d'instal·lació](#) del Wall Connector.

CC_f028

No es pot carregar - ajust incorrecte de l'interruptor Cal ajustar interruptor giratori connector paret

Què vol dir aquesta alerta:

La configuració de l'interruptor giratori no és correcta.

Què cal fer:



Alertes de resolució de problemes

Demaneu a l'electricista que ajusti l'interruptor giratori intern del Wall Connector en un paràmetre de corrent operatiu vàlid. Primer s'ha d'assegurar que el connector de paret no rebi corrent. La correlació entre el valor de l'interruptor i el corrent hauria d'estar impresa a l'interior del connector de paret. L'electricista també hauria de consultar la secció "Configuració del corrent de funcionament" del Manual d'instal·lació del connector de paret.

Si el connector de paret està configurat per compartir la càrrega (disjuntor compartit), l'interruptor giratori de la unitat principal s'ha de configurar amb un valor de corrent operatiu que permeti a cada connector de paret emparellat rebre, com a mínim, 6 A de corrent de càrrega.

Exemple: Hi ha tres Wall Connectors emparellats per compartir la càrrega. La unitat principal s'ha de configurar amb un corrent de, com a mínim, $3 * 6 \text{ A} = 18 \text{ A}$.

Per obtenir més informació, vegeu la [guia d'instal·lació](#) del Wall Connector.

CC_f029

No pot carregar - Error de connexió al vehicle Introdueixi el cable bé al port de càrrega

Què vol dir aquesta alerta:

S'ha produït un error de comunicació entre el connector de paret i el vehicle.

Què cal fer:

Desconnecteu el connector de paret del vehicle i torneu-lo a connectar per provar la càrrega una altra vegada.

1. Si el problema continua, desconnecteu el disjuntor que alimenta el connector de paret i espereu-vos 10 segons. Després, connecteu el disjuntor i torneu a connectar el connector de paret al vehicle.
2. Si el problema continua i hi ha un altre equip de càrrega disponible endol·leu el vehicle a un altre connector de paret o a un connector mòbil per determinar si el vehicle es pot comunicar amb altres equips de càrrega.
3. Si el problema continua, cal manteniment.

Per obtenir més informació, vegeu la [guia d'instal·lació](#) del Wall Connector.

CC_f030

No carrega - Unitat princ./aparell. no coincidents Capacitats corrent conn. paret han de coincidir

Què vol dir aquesta alerta:

Xarxa per compartir la càrrega (disjuntor compartit): Els connectors de paret aparellats tenen capacitats màximes de corrent diferents.

Què cal fer:

Només els connectors de paret amb les mateixes capacitats de corrent màxima poden emparellar-se en una xarxa per compartir la càrrega (disjuntor compartit). Demaneu a l'electricista que inspeccioni les etiquetes de tipus dels connectors de paret i comprovi que les capacitats de corrent coincideixen. Així mateix, es recomana que l'electricista emparelli els connectors de paret que tinguin el mateix número de peça, com una forma fàcil d'assegurar-se que les unitats emparellades són compatibles.

Per obtenir més informació, vegeu la [guia d'instal·lació](#) del Wall Connector.

CC_f041

Tarifa càrrega redu. - Connex. paret calenta Cal comprovar cables presa o Wall Connector

Què vol dir aquesta alerta:



Les alertes d'alta temperatura detectada pel connector de paret indiquen que la connexió de l'edifici amb el connector de paret s'està escalfant i, per tant, la càrrega s'alenteix per protegir els cables i el connector de paret.

Això no acostuma a ser cap problema del vehicle ni del connector de paret, sinó un problema del cablatge de l'edifici. Pot ser que la connexió d'un cable de l'edifici amb el connector de paret estigui fluixa i que un electricista pugui arreglar el problema fàcilment.

Què cal fer:

Poseu-vos en contacte amb un electricista perquè inspeccioni la connexió del cablejat de l'edifici al connector de paret. Demaneu-li que s'asseguri que tots els cables estiguin ben connectats i collats segons la guia d'instal·lació del connector de paret.

Per obtenir més informació, vegeu la [guia d'instal·lació](#) del Wall Connector.

CHG_f035

Error de comunicació de l'equip de càrrega Torneu-ho a provar o proveu un equip diferent

Què vol dir aquesta alerta:

El vehicle no pot carregar-se perquè no es pot comunicar eficaçment amb l'equip de càrrega extern. No pot percebre un senyal pilot vàlid de control provinent de l'equip de càrrega.

Aquesta alerta acostuma a ser específica de l'equipament de càrrega extern i de les fonts d'alimentació externes, i normalment no indica cap problema relacionat amb el vehicle que es pugui resoldre programant una cita amb el servei tècnic.

Què cal fer:

En primer lloc, confirmeu que la manca de comunicació eficaç és causada per l'equip de càrrega extern en lloc d'un problema del vostre vehicle. Normalment, és aquest el problema.

Proveu de carregar el vehicle amb un altre equip de càrrega extern (inclòs el cable de càrrega, l'estació de càrrega o la parada de càrrega).

- Si el vehicle es comença a carregar, és molt probable que la causa del problema fos l'equipament.
- Si el vehicle encara no es carrega, pot ser que la causa sigui el vehicle.

Si se sospita que el problema és al vehicle, Inspeccioneu l'entrada de la presa de càrrega i el connector del cable de càrrega per veure si hi ha cap obstrucció, com ara brutícia, humitat o objectes estranys. Assegureu-vos que s'ha tret l'obstrucció de l'entrada del port de càrrega i s'ha deixat assecat la humitat. A continuació, proveu de tornar a inserir el cable a la presa de càrrega.

També podeu mirar de carregar el vehicle en un Supercharger Tesla o en una ubicació de càrrega de la vostra destinació, que podreu localitzar al mapa que es mostra a la pantalla tàctil del vehicle. Vegeu [Mapes i navegació a la pàgina 186](#) per a més informació.

Per obtenir més informació sobre com solucionar els problemes dels pilots d'estat del connector mòbil o del Wall Connector, consulteu [Guies del producte de càrrega i adaptador](#) al Manual.

Per a més informació sobre la càrrega, vegeu [Instruccions de càrrega a la pàgina 201](#).

CHG_f083

Sense càrrega - Possible qualitat deficient Torneu-ho a provar/proveu una altra ubicació o Supercharger

Què vol dir aquesta alerta:

L'alimentació elèctrica s'ha perdut durant la càrrega. Això pot passar si l'equip de càrrega no rep alimentació elèctrica de la font (per exemple, una presa de paret) o si hi ha un problema amb l'equip de càrrega.



Alertes de resolució de problemes

Què cal fer:

Aquesta alerta acostuma a anar acompanyada d'altres alertes que us poden ajudar a identificar i solucionar el problema. Per començar, investigueu les altres alertes que es mostren relacionades amb els problemes de càrrega.

Com a alternativa, podeu consultar els indicadors lluminosos d'estat del connector mòbil o del connector de paret per confirmar que el dispositiu rep energia elèctrica, i també podeu consultar el manual del propietari del producte per obtenir informació sobre com resoldre problemes en funció dels codis de parpelleig. Si feu servir un equip de càrrega extern (que no sigui Tesla), mireu de trobar alguna pantalla o interfície d'usuari que us proporcioni ajuda per resoldre problemes.

Si efectivament l'equip de càrrega no rep alimentació elèctrica, assegureu-vos que el disjuntor de la presa de paret o del connector de paret no s'hagi disparat.

Altres consells de resolució de problemes en funció del tipus d'equip:

- Si feu servir un connector de paret, mireu de carregar el vehicle en una altra presa de paret.
 - Si el vehicle es comença a carregar, és molt probable que la causa del problema fos la presa de paret original.
 - Si el vehicle encara no es carrega, pot ser que la causa sigui el connector mòbil.
- Si feu servir un connector de paret, mireu de carregar el vehicle amb un altre equip de càrrega, com un connector mòbil connectat a una presa de paret diferent.
 - Si el vehicle es comença a carregar, és molt probable que la causa del problema fos el connector de paret.

Si el problema està relacionat amb la presa de paret original o el Wall Connector, contacteu amb un electricista perquè inspeccioni la connexió del cablejat.

Aquesta alerta acostuma a ser específica de l'equipament de càrrega extern i de les fonts d'alimentació externes, i normalment no indica cap problema relacionat amb el vehicle que es pugui resoldre programant una cita amb el servei tècnic.

També podeu mirar de carregar el vehicle en un Supercharger Tesla o en una ubicació de càrrega de la vostra destinació, que podreu localitzar al mapa que es mostra a la pantalla tàctil del vehicle. Vegeu [Mapes i navegació a la pàgina 186](#) per a més informació.

Per obtenir més informació sobre com solucionar els problemes dels pilots d'estat del connector mòbil o del Wall Connector, consulteu [Guies del producte de càrrega i adaptador](#) al Manual.

CHG_f091

Equip de càrrega no reconegut

Torneu-ho a provar o proveu un equip diferent

Què vol dir aquesta alerta:

La presa de càrrega no pot detectar si el cable de càrrega està inserit o quin tipus de cable de càrrega hi ha connectat.

Aquesta alerta acostuma a ser específica de l'equipament de càrrega extern i de les fonts d'alimentació externes, i normalment no indica cap problema relacionat amb el vehicle que es pugui resoldre programant una cita amb el servei tècnic.

Què cal fer:

Si aquesta alerta apareix quan el cable de càrrega **està** connectat, esbrineu si la causa del problema és l'equipament de càrrega o el vehicle. Proveu de carregar el vehicle amb un altre equip de càrrega extern (inclòs el cable de càrrega, l'estació de càrrega o la parada de càrrega).

- Si el vehicle es comença a carregar, és molt probable que la causa del problema fos l'equipament.
- Si el vehicle encara no es carrega, pot ser que la causa sigui el vehicle.

Si aquesta alerta apareix **sense** que hi hagi cap cable de càrrega connectat o si creieu que el problema és al vehicle, Inspeccioneu l'entrada de la presa de càrrega i el connector del cable de càrrega per veure si hi ha cap obstrucció, com ara brutícia, humitat o objectes estranys. Assegureu-vos que s'ha tret l'obstrucció de l'entrada del port de càrrega i s'ha deixat assecar la humitat. A continuació, proveu de tornar a inserir el cable a la presa de càrrega.



També podeu mirar de carregar el vehicle en un Supercharger Tesla o en una ubicació de càrrega de la vostra destinació, que podreu localitzar al mapa que es mostra a la pantalla tàctil del vehicle. Vegeu [Mapes i navegació a la pàgina 186](#) per a més informació.

Per obtenir més informació sobre com solucionar els problemes dels pilots d'estat del connector mòbil o del Wall Connector, consulteu [Guies del producte de càrrega i adaptador](#) al Manual.

Per a més informació sobre la càrrega, vegeu [Instruccions de càrrega a la pàgina 201](#).

CHGS_f083

Sense càrrega - Possible qualitat deficient

Torneu-ho a provar/proveu una altra ubicació o Supercharger

Què vol dir aquesta alerta:

L'alimentació elèctrica s'ha perdut durant la càrrega. Això pot passar si l'equip de càrrega no rep alimentació elèctrica de la font (per exemple, una presa de paret) o si hi ha un problema amb l'equip de càrrega.

Què cal fer:

Aquesta alerta acostuma a anar acompanyada d'altres alertes que us poden ajudar a identificar i solucionar el problema. Per començar, investigueu les altres alertes que es mostren relacionades amb els problemes de càrrega.

Com a alternativa, podeu consultar els indicadors lluminosos d'estat del connector mòbil o del connector de paret per confirmar que el dispositiu rep energia elèctrica, i també podeu consultar el manual del propietari del producte per obtenir informació sobre com resoldre problemes en funció dels codis de parpelleig. Si feu servir un equip de càrrega extern (que no sigui Tesla), mireu de trobar alguna pantalla o interfície d'usuari que us proporcioni ajuda per resoldre problemes.

Si efectivament l'equip de càrrega no rep alimentació elèctrica, assegureu-vos que el disjuntor de la presa de paret o del connector de paret no s'hagi disparat.

Altres consells de resolució de problemes en funció del tipus d'equip:

- Si feu servir un connector de paret, mireu de carregar el vehicle en una altra presa de paret.
 - Si el vehicle es comença a carregar, és molt probable que la causa del problema fos la presa de paret original.
 - Si el vehicle encara no es carrega, pot ser que la causa sigui el connector mòbil.
- Si feu servir un connector de paret, mireu de carregar el vehicle amb un altre equip de càrrega, com un connector mòbil connectat a una presa de paret diferent.
 - Si el vehicle es comença a carregar, és molt probable que la causa del problema fos el connector de paret.

Si el problema està relacionat amb la presa de paret original o el Wall Connector, contacteu amb un electricista perquè inspeccioni la connexió del cablejat.

Aquesta alerta acostuma a ser específica de l'equipament de càrrega extern i de les fonts d'alimentació externes, i normalment no indica cap problema relacionat amb el vehicle que es pugui resoldre programant una cita amb el servei tècnic.

També podeu mirar de carregar el vehicle en un Supercharger Tesla o en una ubicació de càrrega de la vostra destinació, que podreu localitzar al mapa que es mostra a la pantalla tàctil del vehicle. Vegeu [Mapes i navegació a la pàgina 186](#) per a més informació.

Per obtenir més informació sobre com solucionar els problemes dels pilots d'estat del connector mòbil o del Wall Connector, consulteu [Guies del producte de càrrega i adaptador](#) al Manual.

CHG_u001

Vel. càrrega redu. - Caiguda inesp. de tensió

Retireu cables d'ext./Feu que inspec. cables

Què vol dir aquesta alerta:



Alertes de resolució de problemes

La velocitat de càrrega ha disminuït perquè el carregador del vehicle ha detectat una gran caiguda de tensió durant el procés de càrrega.

Les possibles causes d'aquest problema són:

- Problemes amb el cablatge de l'edifici o la presa de paret.
- Un allargador o un altre tipus de cable no admet la corrent de càrrega sol·licitada.

Aquest problema també pot sorgir com a conseqüència d'encendre massa dispositius elèctrics que consumeixen molta energia del mateix circuit de derivació mentre esteu carregant el vehicle.

Què cal fer:

Si aquest problema apareix diverses vegades a la vostra ubicació de càrrega habitual, poseu-vos en contacte amb un electricista perquè revisi la instal·lació elèctrica. Haurà de verificar aquests components:

- L'equipament de càrrega instal·lat i la seva connexió al sistema de cables de l'edifici.
- Els cables de l'edifici, incloent-hi qualsevol presa de paret feta servir amb un connector mòbil.
- La connexió elèctrica a la línia de subministrament d'energia en el punt on entra a l'edifici.

Comenteu amb l'electricista si cal reduir la corrent de càrrega del vehicle o si cal millorar la instal·lació perquè admeti una corrent de càrrega més alta.

Aquesta alerta acostuma a ser específica de l'equipament de càrrega extern i de les fonts d'alimentació externes, i normalment no indica cap problema relacionat amb el vehicle que es pugui resoldre programant una cita amb el servei tècnic.

També podeu mirar de carregar el vehicle en un Supercharger Tesla o en una ubicació de càrrega de la vostra destinació, que podreu localitzar al mapa que es mostra a la pantalla tàctil del vehicle. Vegeu [Mapes i navegació a la pàgina 186](#) per a més informació.

Per obtenir més informació sobre com solucionar els problemes dels pilots d'estat del connector mòbil o del Wall Connector, consulteu [Guies del producte de càrrega i adaptador](#) al Manual.

CHG_u002

Càrrega aturada per gran caiguda de la tensió

Retireu cables d'ext./Feu que inspec. cables

Què vol dir aquesta alerta:

La càrrega s'ha interromput perquè el carregador del vehicle ha detectat una caiguda de tensió de magnitud inusual.

Les possibles causes d'aquest problema són:

- Problemes amb el cablatge de l'edifici o la presa de paret.
- Un allargador o un altre tipus de cable no admet la corrent de càrrega sol·licitada.

Aquest problema també pot sorgir com a conseqüència d'encendre massa dispositius elèctrics que consumeixen molta energia del mateix circuit de derivació mentre esteu carregant el vehicle.

Què cal fer:

Si aquest problema apareix diverses vegades a la vostra ubicació de càrrega habitual, poseu-vos en contacte amb un electricista perquè revisi la instal·lació elèctrica. Haurà de verificar aquests components:

- L'equipament de càrrega instal·lat i la seva connexió al sistema de cables de l'edifici.
- Els cables de l'edifici, incloent-hi qualsevol presa de paret feta servir amb un connector mòbil.
- La connexió elèctrica a la línia de subministrament d'energia en el punt on entra a l'edifici.



Comenteu amb l'electricista si cal reduir la corrent de càrrega del vehicle o si cal millorar la instal·lació perquè admeti una corrent de càrrega més alta.

Aquesta alerta acostuma a ser específica de l'equipament de càrrega extern i de les fonts d'alimentació externes, i normalment no indica cap problema relacionat amb el vehicle que es pugui resoldre programant una cita amb el servei tècnic.

També podeu mirar de carregar el vehicle en un Supercharger Tesla o en una ubicació de càrrega de la vostra destinació, que podreu localitzar al mapa que es mostra a la pantalla tàctil del vehicle. Vegeu [Mapes i navegació a la pàgina 186](#) per a més informació.

Per obtenir més informació sobre com solucionar els problemes dels pilots d'estat del connector mòbil o del Wall Connector, consulteu [Guies del producte de càrrega i adaptador](#) al Manual.

CHG_u004

Càrrega aturada - S'ha deixat de rebre energia Comprovi la font d'alimentació i l'equip de càrrega

Què vol dir aquesta alerta:

L'alimentació elèctrica s'ha perdut durant la càrrega. Això pot passar si l'equip de càrrega no rep alimentació elèctrica de la font (per exemple, una presa de paret) o si hi ha un problema amb l'equip de càrrega.

Què cal fer:

Aquesta alerta acostuma a anar acompanyada d'altres alertes que us poden ajudar a identificar i solucionar el problema. Per començar, investigueu les altres alertes que es mostren relacionades amb els problemes de càrrega.

Com a alternativa, podeu consultar els indicadors lluminosos d'estat del connector mòbil o del connector de paret per confirmar que el dispositiu rep energia elèctrica, i també podeu consultar el manual del propietari del producte per obtenir informació sobre com resoldre problemes en funció dels codis de parpelleig. Si feu servir un equip de càrrega extern (que no sigui Tesla), mireu de trobar alguna pantalla o interfície d'usuari que us proporcioni ajuda per resoldre problemes.

Si efectivament l'equip de càrrega no rep alimentació elèctrica, assegureu-vos que el disjuntor de la presa de paret o del connector de paret no s'hagi disparat.

Altres consells de resolució de problemes en funció del tipus d'equip:

- Si feu servir un connector de paret, mireu de carregar el vehicle en una altra presa de paret.
 - Si el vehicle es comença a carregar, és molt probable que la causa del problema fos la presa de paret original.
 - Si el vehicle encara no es carrega, pot ser que la causa sigui el connector mòbil.
- Si feu servir un connector de paret, mireu de carregar el vehicle amb un altre equip de càrrega, com un connector mòbil connectat a una presa de paret diferent.
 - Si el vehicle es comença a carregar, és molt probable que la causa del problema fos el connector de paret.

Si el problema està relacionat amb la presa de paret original o el Wall Connector, contacteu amb un electricista perquè inspeccioni la connexió del cablejat.

Aquesta alerta acostuma a ser específica de l'equipament de càrrega extern i de les fonts d'alimentació externes, i normalment no indica cap problema relacionat amb el vehicle que es pugui resoldre programant una cita amb el servei tècnic.

També podeu mirar de carregar el vehicle en un Supercharger Tesla o en una ubicació de càrrega de la vostra destinació, que podreu localitzar al mapa que es mostra a la pantalla tàctil del vehicle. Vegeu [Mapes i navegació a la pàgina 186](#) per a més informació.

Per obtenir més informació sobre com solucionar els problemes dels pilots d'estat del connector mòbil o del Wall Connector, consulteu [Guies del producte de càrrega i adaptador](#) al Manual.



CHG_u005

No pot carregar - Estació sense energia Comprovi alimentació o provi estació diferent

Què vol dir aquesta alerta:

No es pot iniciar la càrrega perquè l'equipament de càrrega no està a punt. S'ha detectat una nansa de càrrega, però l'estació de càrrega no s'està comunicant amb el vehicle. La causa d'aquest problema pot ser:

- L'estació de càrrega no està connectada a la xarxa elèctrica.
- El senyal del pilot de control entre l'estació de càrrega i el vehicle està interromput.

Aquesta alerta acostuma a ser específica de l'equipament de càrrega extern i de les fonts d'alimentació externes, i normalment no indica cap problema relacionat amb el vehicle que es pugui resoldre programant una cita amb el servei tècnic.

Què cal fer:

Proveu de carregar el vehicle amb un altre equipament de càrrega o en una altra estació de càrrega.

- Si el vehicle es comença a carregar, és molt probable que la causa del problema fos l'equipament.
- Si el vehicle encara no es carrega, pot ser que la causa sigui el vehicle.

Si feu servir un connector mòbil o un connector de paret, reviseu els indicadors lluminosos d'estat de la part davantera. Si no hi ha cap indicador lluminós visible, reviseu la font d'alimentació o poseu-vos en contacte amb un electricista perquè revisi les connexions elèctriques de l'edifici fins a la presa de paret o fins al connector de paret per confirmar que tots els cables estan ben connectats i collats.

Si feu servir un altre equipament de càrrega extern, consulteu el manual del propietari del producte per saber com mirar si l'estació està connectada. Poseu-vos en contacte amb un electricista perquè revisi les connexions elèctriques de l'edifici i l'equipament de càrrega.

Per obtenir més informació sobre com solucionar els problemes dels pilots d'estat del connector mòbil o del Wall Connector, consulteu [Guies del producte de càrrega i adaptador](#) al Manual.

També podeu mirar de carregar el vehicle en un Supercharger Tesla o en una ubicació de càrrega de la vostra destinació, que podreu localitzar al mapa que es mostra a la pantalla tàctil del vehicle. Vegeu [Mapes i navegació a la pàgina 186](#) per a més informació.

CHG_u006

Bloqueig del port de càrrega no activat Insereixi completament cable de càrrega o comprovi obstruccions

Què vol dir aquesta alerta:

El passador de la presa de càrrega no pot subjectar el cable de càrrega a l'entrada de la presa de càrrega. Si el passador no està ben posat, la càrrega de CA (per exemple, en carregar amb un connector mòbil o un connector de paret) estarà limitada a 16 A, i la càrrega ràpida de CC/Supercharger no estarà disponible.

El pilot de la presa de càrrega parpellejarà de color ambre si apareix aquesta alerta durant la càrrega de CA i quedarà encès de color ambre si l'alerta apareix en provar de fer una càrrega ràpida de CC/càrrega amb Supercharger.

Aquesta alerta acostuma a ser específica de l'equipament de càrrega extern i de les fonts d'alimentació externes, i normalment no indica cap problema relacionat amb el vehicle que es pugui resoldre programant una cita amb el servei tècnic.

Què cal fer:

Proveu de tornar a inserir completament el cable de càrrega a la presa de càrrega.



Si el vehicle es comença a carregar i el pilot de la presa de càrrega és intermitent i de color verd, pot ser que el cable de càrrega no estigui ben inserit. La càrrega de CA ja no hauria d'estar limitada i hauria d'estar disponible una càrrega ràpida de CC/càrrega amb Supercharger.

Si la càrrega encara es manté limitada o el vehicle no carrega, Inspeccioneu l'entrada de la presa de càrrega i el connector del cable de càrrega per veure si hi ha cap obstrucció, com ara brutícia, humitat o objectes estranys. Assegureu-vos que s'ha tret l'obstrucció de l'entrada del port de càrrega i s'ha deixat assecat la humitat. A continuació, proveu de tornar a inserir el cable a la presa de càrrega.

Si la càrrega encara es manté limitada o el vehicle no carrega, comproveu que el cable d'alliberament manual del bloqueig del port de càrrega (situat al costat esquerre del maleter) no s'hagi estirat. Comproveu que la maneta (que normalment té forma d'anella o és una corretja) del cable d'alliberament manual no tingui obstruccions i que no hi hagi cap objecte adherit (com ara una xarxa per a l'equipatge o un paraigua). Per obtenir més informació sobre com s'utilitza l'alliberament manual del port de càrrega, vegeu [Retirar manualment el cable de càrrega a la pàgina 205](#).

També podeu mirar de carregar el vehicle en un Supercharger Tesla o en una ubicació de càrrega de la vostra destinació, que podreu localitzar al mapa que es mostra a la pantalla tàctil del vehicle. Vegeu [Mapes i navegació a la pàgina 186](#) per a més informació.

Per obtenir més informació sobre com solucionar els problemes dels pilots d'estat del connector mòbil o del Wall Connector, consulteu [Guies del producte de càrrega i adaptador](#) al Manual.

Per a més informació sobre la càrrega, vegeu [Instruccions de càrrega a la pàgina 201](#).

CHG_u007

L'equip de càrrega informa d'un error Comproveu codis d'error o missatges a l'equip

Què vol dir aquesta alerta:

La càrrega s'ha interromput perquè l'equipament de càrrega extern ha notificat un problema que impedeix que el vehicle es carregui.

Aquesta alerta acostuma a ser específica de l'equipament de càrrega extern i de les fonts d'alimentació externes, i normalment no indica cap problema relacionat amb el vehicle que es pugui resoldre programant una cita amb el servei tècnic.

Què cal fer:

Inspeccioneu l'equipament de càrrega extern i verifiqueu-ne els llums d'estat, les pantalles o altres indicadors d'estat. Per obtenir més informació sobre com solucionar els problemes dels pilots d'estat del connector mòbil o del Wall Connector, consulteu [Guies del producte de càrrega i adaptador](#) al Manual.

Proveu de carregar el vehicle amb un altre equipament de càrrega o en una altra estació de càrrega.

- Si el vehicle es comença a carregar, és molt probable que la causa del problema fos l'equipament.
- Si el vehicle encara no es carrega, pot ser que la causa sigui el vehicle.

També podeu mirar de carregar el vehicle en un Supercharger Tesla o en una ubicació de càrrega de la vostra destinació, que podreu localitzar al mapa que es mostra a la pantalla tàctil del vehicle. Vegeu [Mapes i navegació a la pàgina 186](#) per a més informació.

CHG_u010

Error detectat a l'equip de càrrega externa Provi diferents equips de càrrega

Què vol dir aquesta alerta:

La càrrega de CA no pot començar a causa d'un estat que impedeix que el vehicle es carregui amb CA. La càrrega ràpida de CC / Supercharging hauria de seguir funcionant com s'esperava.



Alertes de resolució de problemes

El carregador integrat del vehicle detecta la tensió d'entrada al port de càrrega quan no s'ha demanat alimentació a l'equip de càrrega extern, cosa que indica que l'equip de càrrega extern no funciona de la manera esperada.

De vegades, això pot ser causat per un problema de maquinari específic de l'equip de càrrega extern, que impedeix que l'equip de càrrega encengui o apagi l'alimentació del vehicle quan se li sol·licita. També es pot produir a causa d'una altra afecció que afecta l'equip de càrrega extern o que afecti el vehicle mateix.

Què cal fer:

Aquesta alerta acostuma a ser específica de l'equipament de càrrega extern i de les fonts d'alimentació externes, i normalment no indica cap problema relacionat amb el vehicle que es pugui resoldre programant una cita amb el servei tècnic.

Proveu de carregar el vehicle amb altres tipus diferents d'equipaments de càrrega.

També podeu mirar de carregar el vehicle en un Supercharger Tesla o en una ubicació de càrrega de la vostra destinació, que podreu localitzar al mapa que es mostra a la pantalla tàctil del vehicle. Vegeu [Mapes i navegació a la pàgina 186](#) per a més informació.

Per obtenir més informació sobre com solucionar els problemes dels pilots d'estat del connector mòbil o del Wall Connector, consulteu [Guies del producte de càrrega i adaptador](#) al Manual.

CHG_u012

Problema xarxa o vehicle limita càrrega CA Desendolli / Provi altra ubicació de càrrega

Què vol dir aquesta alerta:

La velocitat de càrrega s'ha reduït a causa d'una afecció que afecta la capacitat del vostre vehicle per carregar-se amb corrent altern. La càrrega ràpida de CC / Supercharging hauria de seguir funcionant com s'esperava.

Aquesta condició es pot produir per perturbacions de la font d'alimentació causades per l'equip de càrrega extern o per la xarxa elèctrica. En alguns casos, aquesta condició pot resultar de l'ús de dispositius elèctrics a prop que consumeixen molta energia.

Si es descarten aquestes possibles causes, pot ser que una condició del vehicle mateix també estigui afectant la càrrega de CA.

Què cal fer:

Si aquesta alerta va acompanyada d'una altra que especifica la condició que està afectant la càrrega de CA, comenceu per investigar aquesta altra alerta.

Altres consells de resolució de problemes en funció del tipus d'equip:

- Si feu servir un connector de paret, mireu de carregar el vehicle en una altra presa de paret.
 - Si el vehicle es comença a carregar, és molt probable que la causa del problema fos la presa de paret original.
 - Si el vehicle encara no es carrega, pot ser que la causa sigui el connector mòbil.
- Si feu servir un connector de paret, mireu de carregar el vehicle amb un altre equip de càrrega, com un connector mòbil connectat a una presa de paret diferent.
 - Si el vehicle es comença a carregar, és molt probable que la causa del problema fos el connector de paret.

Si el problema està relacionat amb la presa de paret original o el Wall Connector, contacteu amb un electricista perquè inspeccioni la connexió del cablejat.

També podeu mirar de carregar el vehicle en un Supercharger Tesla o en una ubicació de càrrega de la vostra destinació, que podreu localitzar al mapa que es mostra a la pantalla tàctil del vehicle. Vegeu [Mapes i navegació a la pàgina 186](#) per a més informació.

Si aquesta alerta continua quan s'intenta carregar en diverses ubicacions i amb diferents equips de càrrega, es recomana programar una cita amb el servei tècnic.



Per obtenir més informació sobre com solucionar els problemes dels pilots d'estat del connector mòbil o del Wall Connector, consulteu [Guies del producte de càrrega i adaptador](#) al Manual.

CHG_u013

Pèrdua de comunicació amb l'equip de càrrega Comprovi la font d'alimentació i l'equip de càrrega

Què vol dir aquesta alerta:

La càrrega s'ha aturat perquè s'ha interromput la comunicació entre el vehicle i l'equipament extern de càrrega.

Aquesta alerta acostuma a ser específica de l'equipament de càrrega extern i de les fonts d'alimentació externes, i normalment no indica cap problema relacionat amb el vehicle que es pugui resoldre programant una cita amb el servei tècnic.

Què cal fer:

Mireu si hi ha cap pilot lluminós d'estat, pantalla o cap altre indicador encès per confirmar que l'equipament extern de càrrega estigui connectat. Per obtenir més informació sobre com solucionar els problemes dels pilots d'estat del connector mòbil o del Wall Connector, consulteu [Guies del producte de càrrega i adaptador](#) al Manual.

Si l'equipament **no** està endollat, mireu de restaurar la font d'alimentació de l'equipament de càrrega extern.

- Si esteu mirant de carregar el vehicle en una estació pública i no podeu restaurar l'alimentació, poseu-vos en contacte amb l'operador de l'estació.
- Si proveu de carregar el vehicle en una estació privada (a casa, per exemple) i no podeu restaurar l'alimentació, truqueu un lampista.

Si l'equipament està endollat, mireu de carregar el vehicle amb un altre equipament de càrrega extern.

- Si el vehicle es comença a carregar, és molt probable que la causa del problema fos l'equipament.
- Si el vehicle encara no es carrega, pot ser que la causa sigui el vehicle.

També podeu mirar de carregar el vehicle en un Supercharger Tesla o en una ubicació de càrrega de la vostra destinació, que podreu localitzar al mapa que es mostra a la pantalla tàctil del vehicle. Vegeu [Mapes i navegació a la pàgina 186](#) per a més informació.

Per obtenir més informació sobre com solucionar els problemes dels pilots d'estat del connector mòbil o del Wall Connector, consulteu [Guies del producte de càrrega i adaptador](#) al Manual.

CHG_u014

L'equip de càrrega informa d'un error Comproveu codis d'error o missatges a l'equip

Què vol dir aquesta alerta:

La càrrega s'ha interromput perquè l'equipament de càrrega extern ha notificat un problema que impedeix que el vehicle es carregui.

Aquesta alerta acostuma a ser específica de l'equipament de càrrega extern i de les fonts d'alimentació externes, i normalment no indica cap problema relacionat amb el vehicle que es pugui resoldre programant una cita amb el servei tècnic.

Què cal fer:

Inspeccioneu l'equipament de càrrega extern i verifiqueu-ne els llums d'estat, les pantalles o altres indicadors d'estat. Per obtenir més informació sobre com solucionar els problemes dels pilots d'estat del connector mòbil o del Wall Connector, consulteu [Guies del producte de càrrega i adaptador](#) al Manual.

Proveu de carregar el vehicle amb un altre equipament de càrrega o en una altra estació de càrrega.



Alertes de resolució de problemes

- Si el vehicle es comença a carregar, és molt probable que la causa del problema fos l'equipament.
- Si el vehicle encara no es carrega, pot ser que la causa sigui el vehicle.

També podeu mirar de carregar el vehicle en un Supercharger Tesla o en una ubicació de càrrega de la vostra destinació, que podreu localitzar al mapa que es mostra a la pantalla tàctil del vehicle. Vegeu [Mapes i navegació a la pàgina 186](#) per a més informació.

CHG_w032

Tarifa càrrega redu. - Connex. paret calenta

Cal comprovar cables presa o Wall Connector

Què vol dir aquesta alerta:

Les alertes d'alta temperatura detectada pel connector de paret indiquen que la connexió de l'edifici amb el connector de paret s'està escalfant i, per tant, la càrrega s'alenteix per protegir els cables i el connector de paret.

Això no acostuma a ser cap problema del vehicle ni del connector de paret, sinó un problema del cablatge de l'edifici. Pot ser que la connexió d'un cable de l'edifici amb el connector de paret estigui fluixa i que un electricista pugui arreglar el problema fàcilment.

Què cal fer:

Poseu-vos en contacte amb un electricista perquè inspeccioni la connexió del cablejat de l'edifici al connector de paret. Demaneu-li que s'asseguri que tots els cables estiguin ben connectats i collats segons la guia d'instal·lació del connector de paret.

Trobareu les guies d'instal·lació del connector de paret [aquí](#).

CHG_w037

No pot carregar - Connexió de paret calenta

Cal comprovar cables presa o Wall Connector

Què vol dir aquesta alerta:

Les alertes d'alta temperatura detectada pel connector de paret indiquen que la connexió de l'edifici amb el connector de paret s'està escalfant i, per tant, la càrrega s'alenteix per protegir els cables i el connector de paret.

Això no acostuma a ser cap problema del vehicle ni del connector de paret, sinó un problema del cablatge de l'edifici. Pot ser que la connexió d'un cable de l'edifici amb el connector de paret estigui fluixa i que un electricista pugui arreglar el problema fàcilment.

Què cal fer:

Poseu-vos en contacte amb un electricista perquè inspeccioni la connexió del cablejat de l'edifici al connector de paret. Demaneu-li que s'asseguri que tots els cables estiguin ben connectats i collats segons la guia d'instal·lació del connector de paret.

Per obtenir més informació, vegeu la [guia d'instal·lació](#) del Wall Connector.

CP_w043

Error del sensor de la porta del port de càrrega

És possible que el port de càrrega no funcioni

Què vol dir aquesta alerta:

Un dels sensors de la porta de la presa de càrrega no funciona normalment. Quan això passi, és possible que la presa de càrrega no pugui detectar amb precisió la posició de la porta de la presa de càrrega i que la presa de càrrega no funcioni com s'esperava.



- El pestell de la presa de càrrega pot romandre intermitentment obert quan s'obre la porta de la presa de càrrega.
- Pot ser que el llum de la presa de càrrega només s'encengui de manera intermitent en obrir la porta de la presa de càrrega.

Què cal fer:

Proveu de tancar la porta de la presa de càrrega i tornar-la a obrir.

Per obtenir més informació, vegeu [Obertura de la presa de càrrega a la pàgina 201](#).

Per a més informació sobre la càrrega, vegeu [Instruccions de càrrega a la pàgina 201](#).

CP_w054

Bloqueig del port de càrrega no activat

Insereixi completament cable de càrrega o comprovi obstruccions

Què vol dir aquesta alerta:

El passador de la presa de càrrega no pot subjectar el cable de càrrega a l'entrada de la presa de càrrega. Si el passador no està ben posat, la càrrega de CA (per exemple, en carregar amb un connector mòbil o un connector de paret) estarà limitada a 16 A, i la càrrega ràpida de CC/Supercharger no estarà disponible.

El pilot de la presa de càrrega parpellejarà de color ambre si apareix aquesta alerta durant la càrrega de CA i quedarà encès de color ambre si l'alerta apareix en provar de fer una càrrega ràpida de CC/càrrega amb Supercharger.

Aquesta alerta acostuma a ser específica de l'equipament de càrrega extern i de les fonts d'alimentació externes, i normalment no indica cap problema relacionat amb el vehicle que es pugui resoldre programant una cita amb el servei tècnic.

Què cal fer:

Proveu de tornar a inserir completament el cable de càrrega a la presa de càrrega.

Si el vehicle es comença a carregar i el pilot de la presa de càrrega és intermitent i de color verd, pot ser que el cable de càrrega no estigui ben inserit. La càrrega de CA ja no hauria d'estar limitada i hauria d'estar disponible una càrrega ràpida de CC/càrrega amb Supercharger.

Si la càrrega encara es manté limitada o el vehicle no carrega, Inspeccioneu l'entrada de la presa de càrrega i el connector del cable de càrrega per veure si hi ha cap obstrucció, com ara brutícia, humitat o objectes estranys. Assegureu-vos que s'ha tret l'obstrucció de l'entrada del port de càrrega i s'ha deixat assecat la humitat. A continuació, proveu de tornar a inserir el cable a la presa de càrrega.

Si la càrrega encara es manté limitada o el vehicle no carrega, comproveu que el cable d'alliberament manual del bloqueig del port de càrrega (situat al costat esquerre del maleter) no s'hagi estirat. Comproveu que la maneta (que normalment té forma d'anella o és una corretja) del cable d'alliberament manual no tingui obstruccions i que no hi hagi cap objecte adherit (com ara una xarxa per a l'equipatge o un paraigua). Per obtenir més informació sobre com s'utilitza l'alliberament manual del port de càrrega, vegeu [Retirar manualment el cable de càrrega a la pàgina 205](#).

També podeu mirar de carregar el vehicle en un Supercharger Tesla o en una ubicació de càrrega de la vostra destinació, que podreu localitzar al mapa que es mostra a la pantalla tàctil del vehicle. Vegeu [Mapes i navegació a la pàgina 186](#) per a més informació.

Per obtenir més informació sobre com solucionar els problemes dels pilots d'estat del connector mòbil o del Wall Connector, consulteu [Guies del producte de càrrega i adaptador](#) al Manual.

Per a més informació sobre la càrrega, vegeu [Instruccions de càrrega a la pàgina 201](#).

DI_f138

Motor davanter desactivat: podeu conduir

És possible que la potència del vehicle estigui limitada

Què vol dir aquesta alerta:



Alertes de resolució de problemes

El motor davanter del vehicle no està disponible. Pot ser que la potència, la velocitat i l'acceleració es redueixin a mesura que el vostre vehicle utilitza els motors posteriors per continuar conduint.

Què cal fer:

Continueu conduint fins a la vostra destinació. Podeu continuar circulant sense problemes.

Aquesta alerta pot ser causada per una condició temporal que es resoldrà automàticament. Si aquesta alerta s'esborra durant la conducció actual o ja no surt quan inicieu la pròxima conducció, és probable que hagi estat causada per una condició temporal. No cal fer res.

Aquesta alerta també pot indicar una condició que requereix la inspecció i el servei del motor davanter. Si aquesta alerta persisteix durant les conduccions següents, es recomana programar el servei. Mentrestant, podeu continuar circulant sense problemes amb el vehicle.

DI_u006

Park automàtic per evitar moviment lliure Cordi's el cinturó i tanqui portes per continuar

Què vol dir aquesta alerta:

El vostre vehicle ha passat automàticament a la posició d'estacionament (P) perquè ha determinat que el conductor marxava o ja no hi era. Aquest és el comportament esperat del vehicle en diferents circumstàncies.

El vehicle canviarà automàticament a la posició d'estacionament (P) si **totes** aquestes condicions es compleixen:

- L'Autopark no està actiu
- El vostre vehicle circula a menys de 2,25 km/h (1,4 mph) en marxa o enrere
- L'última activitat del conductor es va detectar fa més de 2 segons. L'activitat del conductor inclou:
 - Prem el pedal de fre i/o accelerador

I almenys **dues** d'aquestes condicions són certes:

1. S'ha detectat que el cinturó de seguretat del conductor està descordat.
2. No es detecta el conductor.
3. S'ha detectat que la porta del conductor està oberta.

NOTA: Si el vostre vehicle està executant programari del 2015 o posterior, canviarà automàticament a la posició d'estacionament quan es compleixin **les tres** condicions anteriors, independentment de la velocitat del vehicle o de la darrera pressió detectada del pedal de fre/accelerador.

El vehicle també canviarà automàticament a la posició d'estacionament (P) si **totes** aquestes condicions es compleixen:

- La retenció del vehicle està activada
- El vehicle està en marxa (D) o en marxa enrere (R)
- S'ha detectat que la porta del conductor està oberta

NOTA: El vehicle també canviarà automàticament a la posició d'estacionament quan un cable de càrrega estigui connectat al port de càrrega.

Què cal fer:

Per obtenir més informació sobre el canvi automàtic a la posició d'estacionament (P), vegeu [Canvi de marxa a la pàgina 87](#).



DI_u015

Control de creuer no disponible

Què vol dir aquesta alerta:

El control de creuer, inclòs el control de creuer adaptat al trànsit, no està disponible en aquests moments.

Aquests poden ser els motius:

- El conductor ha cancel·lat la sol·licitud.
- El conductor s'ha descordat el cinturó de seguretat.
- El maleter davanter, el maleter o una porta estan oberts.
- El vehicle circula per sota de la velocitat mínima del control de creuer (18 mph, o 30 km/h).
- Hi ha una condició ambiental, com ara visibilitat limitada.
- El mode aparca-cotxes està actiu.

Què cal fer:

Preneu el control i conduïu el vehicle manualment.

Quan desaparegui qualsevol condició que impedeixi l'activació del control de creuer, el control de creuer hauria d'estar disponible. Si aquesta alerta persisteix durant les conduccions posteriors, planifiqueu el servei al més aviat possible. Mentrestant, podeu continuar circulant sense problemes amb el vehicle.

Per obtenir més informació, vegeu [Control de creuer adaptat al tràfic a la pàgina 130](#).

DI_u024

Autopark cancel·lat

Prengui el control

Què vol dir aquesta alerta:

S'ha cancel·lat Autopark.

Aquests són els motius possibles de la cancel·lació d'Autopark:

- El conductor ha premut el botó de cancel·lació de la pantalla tàctil.
- El conductor ha mogut el volant.
- El conductor ha trepitjat el pedal d'acceleració o de fre, o bé ha obert una porta.
- Hi ha un pendent o un desnivell pronunciats.
- Hi ha una condició meteorològica que afecta la visibilitat.
- No es pot detectar la vorera.
- Hi ha un remolc enganxat al vehicle.

Què cal fer:

Aparqueu o acabeu d'aparcament el vehicle manualment.

Autopark hauria de tornar a estar disponible durant el següent trajecte.

Per obtenir més informació, vegeu [Per cancel·lar l'aparcament a la pàgina 152](#) i [Limitacions a la pàgina 152](#).



DI_u025

Autopark anul·lat

Què vol dir aquesta alerta:

S'ha anul·lat Autopark i s'ha aplicat el fre d'estacionament electrònic.

Aquests són els motius possibles de la cancel·lació d'Autopark:

- El conductor ha premut el botó de cancel·lació de la pantalla tàctil.
- El conductor ha mogut el volant.
- El conductor ha trepitjat el pedal d'acceleració o de fre, o bé ha obert una porta.
- Hi ha un pendent o un desnivell pronunciats.
- Hi ha una condició meteorològica que afecta la visibilitat.
- No es pot detectar la vorera.
- Hi ha un remolc enganxat al vehicle.

Què cal fer:

Aparqueu o acabeu d'aparcar el vehicle manualment.

Autopark hauria de tornar a estar disponible durant el següent trajecte.

Per obtenir més informació, vegeu [Per cancel·lar l'aparcament a la pàgina 152](#) i [Limitacions a la pàgina 152](#).

DI_u032

Control de conducció adaptable desactivat Condueixi amb precaució

Què vol dir aquesta alerta:

La velocitat del vehicle està limitada a 144 km/h (90 mph) a causa d'un problema amb el sistema d'amortiment de la suspensió adaptativa.

El sistema no pot proporcionar ajustos en temps real al sistema de suspensió per optimitzar tant la marxa com la conducció, i com a resultat, el vostre viatge pot ser més suau de l'habitual.

Què cal fer:

Si aquesta alerta persisteix durant les conduccions posteriors, planifiqueu el servei al més aviat possible. Mentrestant, podeu continuar circulant sense problemes amb el vehicle.

Aquesta alerta va acompanyada d'un indicador lluminós vermell al quadre d'instruments. Per a més informació, vegeu [Suspensió pneumàtica a la pàgina 97](#).

DI_w039

Frenada regenerativa no disponible Trepitgeu el pedal del fre quan calgui

Què vol dir aquesta alerta:

S'ha reduït temporalment el rendiment de la frenada regenerativa i hi ha menys desacceleració automàtica quan aixequiu el peu del pedal de l'accelerador mentre conduïu.

Pot activar-se aquesta alerta quan:



- La bateria d'alta tensió està gairebé plena. la frenada regenerativa es redueix si el nivell de càrrega de la bateria és del 95% o superior.
- La bateria d'alta tensió no està prou calenta. Això pot passar al principi de la conducció. Pot passar sovint en climes freds.

Què cal fer:

Podeu continuar circulant sense problemes.

Empreu el pedal del fre segons sigui necessari per alentir el vehicle com ho faríeu en un vehicle amb motor de gasolina, no elèctric.

En conduir el vehicle se sol esborrar aquesta alerta, ja que la bateria s'escalfa prou i la càrrega es redueix per sota del 95 %.

NOTA: En climes més freds, aquesta alerta pot estar present indefinidament i la desacceleració automàtica pot romandre limitada, ja que és possible que no pugui escalfar prou la bateria amb la conducció del vehicle per restablir el rendiment total de la frenada regenerativa. Podeu emprar Desglaça el vehicle a l'App mòbil de Tesla per escalfar la bateria d'alta tensió abans de conduir i restablir la frenada regenerativa normal. Per obtenir més informació, vegeu [Millors pràctiques quan fa fred a la pàgina 183](#).

Aquesta alerta, per si sola, normalment no indica cap condició que requereixi anar al taller. Si aquesta alerta es manté després de conduir diverses vegades, és possible que indiqui un problema que afecta la capacitat de frenada regenerativa i es recomana programar una visita al servei tècnic tan aviat com pugueu.

Per a més informació, vegeu [Frenada regenerativa a la pàgina 94](#).

DI_w138

Motor davanter desactivat: podeu conduir

És possible que la potència del vehicle estigui limitada

Què vol dir aquesta alerta:

El motor davanter del vehicle no està disponible. Pot ser que la potència, la velocitat i l'acceleració es redueixin a mesura que el vostre vehicle utilitza els motors posteriors per continuar conduint.

Què cal fer:

Continueu conduint fins a la vostra destinació. Podeu continuar circulant sense problemes.

Aquesta alerta pot ser causada per una condició temporal que es resoldrà automàticament. Si aquesta alerta s'esborra durant la conducció actual o ja no surt quan inicieu la pròxima conducció, és probable que hagi estat causada per una condició temporal. No cal fer res.

Aquesta alerta també pot indicar una condició que requereix la inspecció i el servei del motor davanter. Si aquesta alerta persisteix durant les conduccions següents, es recomana programar el servei. Mentrestant, podeu continuar circulant sense problemes amb el vehicle.

DI_w168

Funció de retenció del vehicle no disponible

Mantingui premut el pedal del fre mentre està parat

Què vol dir aquesta alerta:

La funció de retenció del vehicle no està disponible en aquests moments a causa de restriccions del sistema. Durant l'operació d'aturada, feu servir el pedal del fre per aturar completament el vehicle i mantenir-lo en una posició estàtica.

Què cal fer:

Continueu conduint fins a la vostra destinació. Podeu continuar circulant sense problemes.

Si aquesta alerta persisteix durant les conduccions posteriors, planifiqueu el servei al més aviat possible. Mentrestant, podeu continuar circulant sense problemes amb el vehicle.



Alertes de resolució de problemes

Per obtenir més informació, vegeu [Retenció del vehicle a la pàgina 101](#).

DI_w172

El tren motriu requereix manteniment Eviteu acceleracions brusques

Què vol dir aquesta alerta:

S'ha detectat un problema al sistema del tren de potència.

El vehicle ha detectat massa espai (fuetada) entre la unitat de tracció i les rodes. Una fuetada gran o excessiva pot indicar que hi ha un desgast mecànic.

Les causes poden ser molt diverses, per la qual cosa cal revisar el tren de potència.

Què cal fer:

Us recomanem que programeu una cita amb el servei tècnic tan aviat com sigui possible perquè revisin el tren de potència.

Mentrestant, podeu continuar circulant sense problemes amb el vehicle. Podeu seguir circulant fins a la vostra destinació immediata i fins a un centre de servei tècnic. No accelereu de manera excessiva ni brusca per no crear estrès al tren de potència.

Demaneu hora al servei tècnic al més aviat possible. Si no resoleu el problema, pot ser que el vehicle s'aturi de manera inesperada mentre esteu circulant.

GTW_w017

Potència del sistema elèctric reduïda Funció no essencial pot no estar disponible

Què vol dir aquesta alerta:

Algunes funcions no essencials, com els escalfadors de seients o la calefacció/refrigeració de la cabina, poden no estar disponibles o funcionar a un nivell reduït. Es preveu un comportament dissenyat per ajudar el vostre vehicle a mantenir una energia elèctrica adequada per a funcions essencials.

Què cal fer:

Aquesta alerta pot estar present a causa de diverses condicions del vehicle. Per obtenir més informació i accions recomanades, consulteu altres alertes específiques de les condicions que afecten el sistema elèctric del vehicle.

GTW_w018

Potència del sistema elèctric reduïda Funció no essencial pot no estar disponible

Què vol dir aquesta alerta:

Algunes funcions no essencials, com els escalfadors de seients o la calefacció/refrigeració de la cabina, poden no estar disponibles o funcionar a un nivell reduït. Es preveu un comportament dissenyat per ajudar el vostre vehicle a mantenir una energia elèctrica adequada per a funcions essencials.

Què cal fer:

Aquesta alerta pot estar present a causa de diverses condicions del vehicle. Per obtenir més informació i accions recomanades, consulteu altres alertes específiques de les condicions que afecten el sistema elèctric del vehicle.



GTW_w174

Cal subst. bateria 12V - Servei programat Programari no s'actu. fins que se subs. bateria

Què vol dir aquesta alerta:

La bateria de baixa tensió mostra un rendiment degradat i s'ha de substituir. L'actualització del programari del vehicle no finalitzarà fins que no canvieu la bateria de baixa tensió.

Què cal fer:

Es recomana substituir la bateria de baixa tensió com més aviat millor.

Podeu programar el servei mitjançant l'aplicació mòbil Tesla o amb un proveïdor de serveis independent que ofereixi la substitució de la bateria de baixa tensió per al vostre vehicle. Tingueu en compte que les opcions de proveïdors de serveis independents poden variar en funció de la configuració del vostre vehicle i de la vostra ubicació.

El vostre vehicle es pot conduir amb aquesta alerta. Tanmateix, si retardeu la substitució de la bateria de baixa tensió, és possible que el vehicle no tingui prou energia elèctrica per arrencar o reiniciar-se després d'una conducció recent.

Si el nivell de càrrega elèctrica de la bateria de baixa tensió és massa baix per engegar el vehicle o obrir-ne les portes, vegeu les accions recomanades a [Manteniment de la bateria a la pàgina 199](#).

Per obtenir més informació sobre el sistema de la bateria, vegeu [Informació de les bateries d'alta tensió a la pàgina 199](#).

GTW_w360

Assist. per baix rendiment dels frens activat Per aturar-vos, mantingueu el fre pressionat

Què vol dir aquesta alerta:

La compensació hidràulica d'aturada està activa. Aquesta funció d'assistència de frenada s'activa de manera temporal per garantir que teniu tota la capacitat de frenada en situacions en què el vehicle detecta un rendiment reduït dels frens.

Quan aquesta funció d'assistència s'activa, pot ser que noteu que el pedal de fre s'allunya del peu i que la pressió del fre augmenta considerablement. També pot ser que escolteu un so de bombeig de la unitat hidràulica de frens de la part davantera del vehicle. Això acostuma a durar uns segons, en funció de la superfície de la carretera i de la velocitat del vehicle. És completament normal i no indica cap problema al vehicle.

Què cal fer:

Continueu trepitjant el pedal de fre de la manera habitual i no el "bombegeu" (trepitgeu i deixeu anar el pedal repetidament) perquè interrompríeu la funció.

Aquesta alerta desapareixerà quan el vehicle s'aturi o quan deixeu de trepitjar el pedal de fre. Després es mostrarà encara durant 5 segons.

La reducció del rendiment del sistema de frenada acostuma a ser temporal, i es pot produir per diverses raons, com ara el fet que els frens estiguin molt calents després de fer-ne un ús intens o el fet de conduir en un clima molt fred o molt humit. També pot indicar que les pastilles dels frens o els rotors estan desgastats i cal canviar-los.

Si seguïu percebent una reducció del rendiment del sistema de frenada que no millora amb el temps, contacti amb el Servei Tècnic Tesla perquè revisin els frens del vehicle.

Per obtenir més informació, vegeu [Compensació de la pèrdua d'eficàcia hidràulica a la pàgina 94](#).



GTW_w405

Potència del sistema elèctric reduïda El vehicle pot apagar-se inesperadament

Què vol dir aquesta alerta:

El sistema elèctric no pot mantenir la tensió necessària per a totes les funcions del vehicle.

Si hi ha aquesta alerta mentre conduïu, és possible que el vostre vehicle s'apagui inesperadament.

També és possible que el vostre vehicle no es reiniciï després de la conducció actual.

Què cal fer:

Es recomana eliminar o reduir l'ús de qualsevol funció no essencial. Pot ajudar el vostre vehicle a mantenir una energia elèctrica adequada per a funcions essencials. També podeu evitar que el vehicle s'apagui abans d'arribar a la vostra destinació immediata, tot i que no està garantit.

Si aquesta alerta continua activa, programeu el servei immediatament. Sense servei, el vehicle es pot aturar inesperadament o no reiniciar-se.

MCU_u005

Maleter davanter obert Continueu amb compte

Què vol dir aquesta alerta:

Mentre es conduïa, s'ha detectat que el maleter davanter (el capó) del vehicle estava obert.

Aquesta alerta indica que, en el cas almenys d'un dels dos pestells que assegurin el capó (el pestell principal o secundari del maleter davanter), no es pot confirmar que estigui tancat (completament assegurat) quan el vehicle es canvia a una marxa que no sigui Park.

Què cal fer:

Com que aquesta circumstància pot provocar que el maleter s'obri durant la conducció, es recomana que conduïu amb precaució fins que pugueu aturar el vehicle i canviar a Park.

Un cop aparcat el vehicle, reviseu el maleter davanter (el capó) per assegurar-vos que estigui completament tancat (els pestells ben col·locats). Per obtenir més informació, vegeu les instruccions per tancar el [Maleter davanter a la pàgina 32](#).

L'alerta desapareixerà un cop la marxa del vehicle es canviï a Park. Tanmateix, és possible que torni quan comenceu a conduir si primer no inspeccioneu i assegureu completament el capó.

Si aquesta alerta continua durant múltiples conduccions o cada vegada amb més freqüència durant diverses conduccions, es recomana que programeu un servei de manteniment tan aviat com pugueu.

Per obtenir més informació sobre el maleter davanter, vegeu [Maleter davanter a la pàgina 32](#).

MCU_u019

Connexió de servei al vehicle activada El servei realitza el diagnòstic remot

Què vol dir aquesta alerta:

Un tècnic del servei inicia la sessió al vehicle remotament per fer el diagnòstic o la reparació. Pot ser que observeu una pèrdua de funcionalitat de l'Infotainment mentre es mantingui la connexió, però aquesta alerta no indica que hi hagi cap problema al vehicle.

Podeu continuar circulant sense problemes.



Què cal fer:

Aquesta alerta s'hauria d'esborrar automàticament després que el tècnic completi el diagnòstic o la reparació del vehicle. Pot ser que calgui reiniciar la pantalla tàctil per restablir la funcionalitat completa de l'Infotainment després que s'esborri l'alerta. Per obtenir més informació, vegeu Reiniciar la pantalla tàctil a la [Guia per fer-ho un mateix](#).

Si l'alerta no s'esborra en 24 hores, us recomanem que programeu una cita amb el servei tècnic mitjançant l'aplicació mòbil de Tesla o contactant amb un proveïdor de serveis independent. Tingueu en compte que les opcions de proveïdors de serveis independents poden variar en funció de la configuració del vostre vehicle i de la vostra ubicació.

MCU_w008

Pressió d'aire en els pneumàtics molt baixa

ATUREU-VOS DE MANERA SEGURA- Verifiqueu pneumàtics

Què vol dir aquesta alerta:

Aquesta alerta indica que un o més d'un dels pneumàtics del vehicle està molt desinflat o està punxat.

El sistema de control de la pressió dels pneumàtics (TPMS) ha detectat que la pressió de l'aire en un o més pneumàtics és significativament inferior a la pressió recomanada dels pneumàtics en fred.

Què cal fer:

Sortiu de la carretera i atureu el vehicle al més aviat possible. En un lloc segur, mireu si hi ha cap pneumàtic punxat.

Si cal, podeu sol·licitar alguna de les opcions d'assistència en carretera Tesla (pneumàtic mòbil, roda prestada, remolc). Vegeu [Com contactar amb el servei d'assistència en carretera Tesla a la pàgina 248](#) per obtenir-ne més informació.

En una situació que no sigui d'emergència, es recomana anar a una botiga de pneumàtics local per obtenir ajuda o programar el servei mitjançant la vostra app mòbil Tesla.

Vegeu [Manteniment de la pressió dels pneumàtics a la pàgina 216](#) per obtenir informació detallada sobre on podeu trobar la pressió en fred recomanada (RCP) per als pneumàtics del vostre vehicle, com podeu comprovar la pressió dels pneumàtics i com podeu mantenir els pneumàtics inflats correctament.

L'alerta desapareixerà quan el TPMS tingui un valor de pressió coherent per a cadascun dels pneumàtics dins dels 3 psi per a la pressió en fred recomanada.

- És possible que el llum d'alerta i l'indicador de pressió dels pneumàtics es mostri immediatament després d'haver omplert els pneumàtics a la pressió en fred recomanada, però tots dos haurien de desaparèixer un cop s'hagi conduït una curta distància.
- És possible que us calgui conduir a més de 25 km/h (15 mph) durant almenys 10 minuts perquè el sistema de control de pressió dels pneumàtics mesuri i informi de la pressió actualitzada dels pneumàtics.

Per obtenir més informació sobre la pressió dels pneumàtics i com inflar-los, vegeu [Cura i manteniment dels pneumàtics a la pàgina 216](#).

MCU_w010

Pressió pneumàtics aire per sota recoman.

Comproveu la pressió i infleu en cas necessari

Què vol dir aquesta alerta:

Aquesta alerta NO indica que hi hagi una roda punxada.

El sistema de supervisió de la pressió dels pneumàtics (TPMS) ha detectat que la pressió d'aire d'alguns dels pneumàtics és com a mínim un 20% inferior a la pressió d'aire recomanada per a un pneumàtic fred.

Vegeu [Manteniment de la pressió dels pneumàtics a la pàgina 216](#) per obtenir informació detallada sobre on podeu trobar la pressió en fred recomanada (RCP) per als pneumàtics del vostre vehicle, com podeu comprovar la pressió dels pneumàtics i com podeu mantenir els pneumàtics inflats correctament.



Alertes de resolució de problemes

Aquesta alerta pot aparèixer quan fa fred perquè l'aire dels pneumàtics es contrau de manera natural quan es refreda i disminueix la pressió dels pneumàtics.

Què cal fer:

Afegiu-hi aire per mantenir la pressió pneumàtica en fred recomanada. Tot i que les caigudes en la pressió pneumàtica són d'esperar quan fa fred, cal mantenir en tot moment la pressió pneumàtica en fred recomanada.

Pot ser que l'alerta desaparegui quan conduïu el vehicle. Això passa perquè els pneumàtics s'escalfen i la pressió augmenta. Tot i que l'alerta desaparegui, cal inflar els pneumàtics quan s'han refredat.

L'alerta desapareixerà quan el sistema de control de la pressió dels pneumàtics detecti que cadascun dels pneumàtics està inflat a la pressió en fred recomanada.

- És possible que el llum d'alerta i l'indicador de pressió dels pneumàtics es mostri immediatament després d'haver omplert els pneumàtics a la pressió en fred recomanada, però tots dos haurien de desaparèixer un cop s'hagi conduït una curta distància.
- És possible que us calgui conduir a més de 25 km/h (15 mph) durant almenys 10 minuts perquè el sistema de control de pressió dels pneumàtics mesuri i informi de la pressió actualitzada dels pneumàtics.

Si rebeu aquesta alerta de manera continuada per al mateix pneumàtic, demaneu-ne una revisió per detectar alguna possible fuga. Podeu visitar una botiga de pneumàtics local o programar un servei mitjançant la vostra aplicació mòbil Tesla.

Per obtenir més informació sobre la pressió dels pneumàtics i com inflar-los, vegeu [Cura i manteniment dels pneumàtics a la pàgina 216](#).

Per obtenir més informació sobre la pressió dels pneumàtics i com inflar-los, vegeu [Cura i manteniment dels pneumàtics a la pàgina 216](#).

MCU_w029

Es requereix manteniment

Programeu servei ara

Què vol dir aquesta alerta:

Aquesta alerta l'estableix Tesla remotament quan es detecta al vehicle un estat que requereix que acudiu al servei tècnic.

L'alerta es pot establir a causa de diversos estats del vehicle. Quan programeu una cita al servei tècnic, hi hauria d'haver disponible més informació.

Aquesta alerta només la pot eliminar un tècnic del servei després de revisar el vehicle.

Què cal fer:

Com que l'alerta pot mostrar-se per diverses condicions, es recomana programar una cita al servei tècnic al més aviat possible.

TAS_a313

Control de conducció adaptatiu degradat

La comoditat de conducció pot reduir-se

Què vol dir aquesta alerta:

Hi ha un problema amb el sistema d'amortiment adaptatiu de la suspensió del vostre vehicle. Com a resultat, el sistema no pot proporcionar ajustos en temps real al sistema de suspensió per optimitzar tant la marxa com el maneig.

En canvi, tots els amortidors reben corrent fix. El vostre viatge pot ser més suau o més ferm del que és habitual.

Què cal fer:



Si aquesta alerta persisteix durant les conduccions posteriors, planifiqueu el servei al més aviat possible. Mentrestant, podeu continuar circulant sense problemes amb el vehicle.

Aquesta alerta va acompanyada d'un indicador lluminós groc al quadre d'instruments. Per a més informació, vegeu [Suspensió pneumàtica a la pàgina 97](#).

TAS_a314 **Control de conducció adaptatiu degradat**

Què vol dir aquesta alerta:

Hi ha un problema amb el sistema d'amortiment adaptatiu de la suspensió del vostre vehicle. Com a resultat, el sistema no pot proporcionar ajustos en temps real al sistema de suspensió per optimitzar tant la marxa com la conducció, i el vostre viatge pot ser més suau de l'habitual.

Què cal fer:

Si aquesta alerta persisteix durant les conduccions posteriors, planifiqueu el servei al més aviat possible. Mentrestant, podeu continuar circulant sense problemes amb el vehicle.

Aquesta alerta va acompanyada d'un indicador lluminós vermell al quadre d'instruments. Per a més informació, vegeu [Suspensió pneumàtica a la pàgina 97](#).

THC_u0005 **Aire condicionat reduït temporalment** **Refrigerant sistemes del vehicle**

Què vol dir aquesta alerta:

El rendiment de l'aire condicionat de la cabina ha disminuït perquè el vostre vehicle s'ha de centrar en refredar la bateria d'alta tensió (Bateria) o el tren de potència. És completament normal i no indica cap problema del vehicle ni del sistema d'aire condicionat.

A banda de refredar l'interior del vehicle, el sistema d'aire condicionat també refreda la bateria. La prioritat del sistema d'aire condicionat és refredar la bateria per garantir que estigui dins d'un interval de temperatures adequat, fet que allarga la vida útil de la bateria i en millora el rendiment.

En entorns d'altres temperatures, és normal que el vehicle es centri en refredar la bateria durant breus períodes de temps. Això sol passar quan el vehicle es carrega en un lloc on fa molta calor.

Què cal fer:

No cal fer res. Podeu continuar circulant sense problemes.

L'alerta hauria de desaparèixer en un període de temps breu, i el rendiment del sistema d'aire condicionat hauria de tornar a ser normal. En alguns casos, l'alerta i el comportament del vehicle seguiran presents fins que finalitzi la càrrega amb el Supercharger.

Si l'alerta no desapareix i va acompanyada d'altres alertes que indiquen possibles problemes amb el sistema d'aire condicionat, poseu-vos en contacte amb el servei tècnic de Tesla per programar una inspecció del sistema d'aire condicionat.

THC_w0100 **Escalfam. de bateria no disp. - Càrrega lenta** **La càrrega pot no estar disponible si fa fred**

Què vol dir aquesta alerta:

S'ha detectat una condició que afecta el rendiment del calefactor de la bateria d'alta tensió del vehicle.



Alertes de resolució de problemes

Si la bateria d'alta tensió no s'escalfa com cal, la velocitat de càrrega es pot veure reduïda. És possible que el vehicle tampoc no es pugui carregar en temperatures ambient baixes (clima fred) mentre la calefacció de la bateria d'alta tensió no estigui disponible.

Què cal fer:

Podeu continuar circulant sense problemes. El vehicle també es pot carregar i connectar a una estació de càrrega. Ara bé, és possible que no es pugui carregar, o que ho faci més lentament del previst, en temperatures ambient baixes.

Si és possible, intenteu carregar el vehicle en un entorn tancat, com ara un garatge, on les temperatures ambient altes poden fer que no sigui necessari escalfar la bateria d'alta tensió.

Si conduïu en temperatures ambient baixes, us recomanem que **NO** depengueu de les estacions de càrrega que pugueu trobar en ruta per arribar a la vostra destinació, ja que és possible que la bateria d'alta tensió estigui massa freda per carregar-se.

- Si heu de carregar el vehicle, intenteu-ho immediatament després d'una conducció. La bateria d'alta tensió pot estar encara calenta després de la conducció anterior.
- Si deixeu el vehicle estacionat en temperatures ambient baixes després d'una conducció, la bateria d'alta tensió es refredarà i la càrrega pot passar a no estar disponible.

De manera similar, us recomanem que no depengueu de la frenada regenerativa per carregar la bateria d'alta tensió quan conduïu en temperatures ambient baixes, ja que aquesta frenada pot no estar disponible si la bateria està massa freda. Per obtenir més informació, vegeu [Frenada regenerativa a la pàgina 94](#).

Aquesta alerta pot estar present a causa de diverses condicions. Pot ser per una condició transitòria que no requereix fer res perquè es resolgui.

Tanmateix, si aquesta alerta continua durant diverses conduccions o va acompanyada d'altres alertes que informen que pot haver-hi algun problema relacionat amb el sistema d'aire condicionat o de calefacció del vehicle, us recomanem que programeu una cita amb el servei tècnic al més aviat possible.

Per a més informació sobre la càrrega, vegeu [Instruccions de càrrega a la pàgina 201](#).

Per obtenir més informació sobre la bateria d'alta tensió, consulteu [Informació de les bateries d'alta tensió a la pàgina 199](#).

UMC_w001

No es pot carregar amb el Mobile Connector Endoll inadequat - Provi un altre endoll

Què vol dir aquesta alerta:

El connector mòbil ha detectat que la presa elèctrica té una connexió a terra insuficient, probablement perquè no hi ha una connexió a terra o no és adequada.

Això no indica que hi hagi un problema amb el vehicle o el connector mòbil, sinó més aviat que hi ha un problema amb la presa de paret/instal·lació elèctrica a què s'ha connectat el connector mòbil.

Què cal fer:

Demaneu a un electricista que inspeccioni la instal·lació. Abans que torneu a endollar el connector mòbil, l'electricista ha d'assegurar-se que hi hagi una connexió correcta a terra al disjuntor o a la caixa de distribució d'energia i també comprovar que s'han realitzat les connexions adients a la presa.

Si abans de la inspecció heu de carregar el vehicle, proveu de fer-ho amb una altra presa de corrent, en una altra ubicació o bé amb un altre tipus d'estació de càrrega.

També podeu mirar de carregar el vehicle en un Supercharger Tesla o en una ubicació de càrrega de la vostra destinació, que podreu localitzar al mapa que es mostra a la pantalla tàctil del vehicle. Vegeu [Mapes i navegació a la pàgina 186](#) per a més informació.

Per obtenir més informació sobre com solucionar els problemes relacionats amb els indicadors d'estat i la càrrega del connector mòbil, vegeu el [manual del producte](#).



UMC_w002

No es pot carregar - Mobile Connector GFCI danyat Desendolieu maneta de càrrega i proveu de nou

Què vol dir aquesta alerta:

El vehicle no es pot carregar perquè l'interruptor del circuit de falta de terra (GFCI) del connector mòbil s'ha disparat.

Tal com passa amb un GFCI en una presa de paret, aquesta funció està dissenyada per aturar el flux d'electricitat si hi ha cap problema. La càrrega s'ha interromput per protegir el vehicle i l'equip de càrrega.

Això pot passar per diversos motius. Pot ser que hi hagi un problema al cable de càrrega, a la nansa de càrrega, a la presa de càrrega o fins i tot en un component del vehicle.

Què cal fer:

Inspeccioneu la presa de càrrega i la nansa de càrrega per determinar si hi ha aigua acumulada o nivells inusuals d'humitat. Si trobeu que hi ha massa humitat, espereu-vos i deixeu que tant la part interior de la presa de càrrega com la part de la nansa de càrrega que està exposada s'eixuguin pràcticament del tot abans de tornar a provar-ho.

Inspeccioneu l'equipament de càrrega per veure si està malmès.

- Si el cable està malmès o deteriorat, **no el feu servir**. Proveu un altre equipament de càrrega.
- Si el cable està en bones condicions, proveu de fer la càrrega una altra vegada amb el mateix connector mòbil.

Si el problema persisteix i la càrrega no és possible, proveu de carregar el vehicle amb un altre equipament de càrrega.

Aquesta alerta acostuma a ser específica de l'equipament de càrrega extern i de les fonts d'alimentació externes, i normalment no indica cap problema relacionat amb el vehicle que es pugui resoldre programant una cita amb el servei tècnic.

També podeu mirar de carregar el vehicle en un Supercharger Tesla o en una ubicació de càrrega de la vostra destinació, que podreu localitzar al mapa que es mostra a la pantalla tàctil del vehicle. Vegeu [Mapes i navegació a la pàgina 186](#) per a més informació.

Per obtenir més informació sobre com solucionar els problemes relacionats amb els indicadors d'estat i la càrrega del connector mòbil, vegeu el [manual del producte](#).

UMC_w004

No es pot carregar amb el Mobile Connector Voltatge alt / Provi un endoll diferent

Què vol dir aquesta alerta:

El vehicle no es pot carregar o la càrrega està interrompuda, perquè el connector mòbil presenta **un** d'aquests problemes:

- Detecta que la tensió de la presa de paret és massa alta.
- Detecta un augment inesperat del voltatge de subministrament de la presa de paret.

Què cal fer:

Mireu de carregar el vehicle amb una altra presa de paret. Si el vehicle es comença a carregar, és molt probable que la causa del problema fos la presa de paret original. Poseu-vos en contacte amb un electricista perquè inspeccioni la connexió del cablejat de l'edifici a aquesta presa.

Si el vehicle tampoc no es pot carregar amb una altra presa de paret, proveu de carregar-lo en una altra ubicació.

També podeu mirar de carregar el vehicle en un Supercharger Tesla o en una ubicació de càrrega de la vostra destinació, que podreu localitzar al mapa que es mostra a la pantalla tàctil del vehicle. Vegeu [Mapes i navegació a la pàgina 186](#) per a més informació.



Alertes de resolució de problemes

Per obtenir més informació sobre com solucionar els problemes relacionats amb els indicadors d'estat i la càrrega del connector mòbil, vegeu el [manual del producte](#).

UMC_w005

No es pot carregar amb el Mobile Connector Voltatge baix / Provi un endoll diferent

Què vol dir aquesta alerta:

El vehicle no es pot carregar o la càrrega està interrompuda, perquè el connector mòbil presenta **un** d'aquests problemes:

- No detecta prou voltatge de subministrament de la presa de paret.
- Detecta una caiguda inesperada del voltatge de subministrament de la presa de paret.

Què cal fer:

Mireu de carregar el vehicle amb una altra presa de paret. Si el vehicle es comença a carregar, és molt probable que la causa del problema fos la presa de paret original. Poseu-vos en contacte amb un electricista perquè inspeccioni la connexió del cablejat de l'edifici a aquesta presa.

Si el vehicle tampoc no es pot carregar amb una altra presa de paret, proveu de carregar-lo en una altra ubicació.

Aquesta alerta acostuma a ser específica de l'equipament de càrrega extern i de les fonts d'alimentació externes, i normalment no indica cap problema relacionat amb el vehicle que es pugui resoldre programant una cita amb el servei tècnic.

També podeu mirar de carregar el vehicle en un Supercharger Tesla o en una ubicació de càrrega de la vostra destinació, que podreu localitzar al mapa que es mostra a la pantalla tàctil del vehicle. Vegeu [Mapes i navegació a la pàgina 186](#) per a més informació.

Per obtenir més informació sobre com solucionar els problemes relacionats amb els indicadors d'estat i la càrrega del connector mòbil, vegeu el [manual del producte](#).

UMC_w007

Temp. alta al control de Mobile Connector Deixeu que el Mobile Connector es refredi

Què vol dir aquesta alerta:

S'ha interromput la càrrega perquè el connector mòbil ha detectat una temperatura elevada a dins de la carcassa de la caixa de control.

Què cal fer:

Assegureu-vos que el connector mòbil no estigui cobert per res i que no hi hagi cap font de calor a prop. Si el problema continua a temperatura ambient normal (per sota dels 38 °C), cal manteniment.

També podeu mirar de carregar el vehicle en un Supercharger Tesla o en una ubicació de càrrega de la vostra destinació, que podreu localitzar al mapa que es mostra a la pantalla tàctil del vehicle. Vegeu [Mapes i navegació a la pàgina 186](#) per a més informació.

Per obtenir més informació sobre com solucionar els problemes relacionats amb els indicadors d'estat i la càrrega del connector mòbil, vegeu el [manual del producte](#).

UMC_w008

No es pot carregar - Temp. d'endoll alta Es recomana inspecció cablejat/presa paret

Què vol dir aquesta alerta:



Una alerta d'alta temperatura detectada pel connector mòbil indica que la presa de corrent utilitzada per a la càrrega s'està escalfant massa i, per tant, la càrrega s'ha aturat per protegir la presa de corrent.

Això no indica que hi hagi un problema amb el vehicle o el connector mòbil, sinó més aviat que hi ha un problema amb la presa de paret/instal·lació elèctrica a què s'ha connectat el connector mòbil.

La presa de corrent pot ser que s'escalfi perquè l'endoll no està ben posat, un cable de l'edifici fins a la presa de la paret està fluix o la presa de corrent està desgastada.

Què cal fer:

Comproveu que l'adaptador estigui completament endollat a la presa. Si la velocitat de càrrega no torna a la normalitat, poseu-vos en contacte amb un electricista perquè inspeccioni les connexions de l'edifici amb la presa de corrent i les repari si és necessari.

Si la presa de corrent està desgastada, caldrà canviar-la per una de bona qualitat. Considereu la possibilitat d'instal·lar un connector de paret Tesla per a més comoditat i una velocitat de càrrega superior.

UMC_w009

Sense càrrega - Temp. alta de maneta càrrega Tregui brutícia de la maneta o port de càrrega

Què vol dir aquesta alerta:

S'ha interromput la càrrega perquè el connector mòbil ha detectat una temperatura elevada a la maneta de càrrega que es connecta a la presa de càrrega del vehicle.

Què cal fer:

Assegureu-vos que el connector mòbil estigui ben inserit a l'entrada de la presa de càrrega del vehicle.

Inspeccioneu l'entrada de la presa de càrrega i la maneta del Mobile Connector per veure si hi ha alguna obstrucció o humitat. Assegureu-vos que s'han tret totes les obstruccions del port de càrrega o de la maneta del Mobile Connector i que s'ha deixat assecar la humitat. A continuació, proveu de tornar a inserir la maneta del Mobile Connector a la presa de càrrega.

Assegureu-vos també que la maneta de càrrega del Mobile Connector no estigui coberta per res i que no hi hagi cap font de calor a prop.

Si l'alerta persisteix a una temperatura ambient normal (inferior a 38 °C) i succeeix després de provar la càrrega diverses vegades, és possible que hi hagi un problema que afecti el Mobile Connector del vehicle. Es recomana que programeu un servei de manteniment quan pugueu.

També podeu mirar de carregar el vehicle en un Supercharger Tesla o en una ubicació de càrrega de la vostra destinació, que podreu localitzar al mapa que es mostra a la pantalla tàctil del vehicle. Vegeu [Mapes i navegació a la pàgina 186](#) per a més informació.

Per obtenir més informació sobre com solucionar els problemes relacionats amb els indicadors d'estat i la càrrega del connector mòbil, vegeu el [manual del producte](#).

UMC_w010

Connexió calenta al Mobile Connector Refredar - Endollar adapt. a Mobile Connector

Què vol dir aquesta alerta:

S'ha interromput la càrrega perquè el connector mòbil ha detectat una temperatura elevada a la connexió entre l'adaptador de l'endoll de paret i la caixa de control.

Què cal fer:

Assegureu-vos que l'adaptador de l'endoll de paret estigui ben connectat a la caixa de control del connector mòbil.



Alertes de resolució de problemes

A més, assegureu-vos que l'adaptador de l'endoll de paret no estigui cobert per res i que no hi hagi cap font de calor a prop.

Després de desendollar la font d'alimentació (presa de paret), inspeccioneu la connexió de l'adaptador de l'endoll de paret i la caixa de control del Mobile Connector per veure si hi ha alguna obstrucció o humitat. Assegureu-vos que s'han tret totes les obstruccions i que s'ha deixat assecar la humitat. A continuació, proveu de tornar a inserir l'adaptador de l'endoll al Mobile Connector i, tot seguit, connecteu-lo a la font d'alimentació (presa de paret).

Un cop hagi disminuït la temperatura de la caixa de control del connector mòbil i s'hagin retirat les obstruccions, desapareixerà l'alerta i es possibilitarà la càrrega.

També podeu mirar de carregar el vehicle en un Supercharger Tesla o en una ubicació de càrrega de la vostra destinació, que podreu localitzar al mapa que es mostra a la pantalla tàctil del vehicle. Vegeu [Mapes i navegació a la pàgina 186](#) per a més informació.

Per obtenir més informació sobre com solucionar els problemes relacionats amb els indicadors d'estat i la càrrega del connector mòbil, vegeu el [manual del producte](#).

UMC_w011

Error de comunicació de l'equip de càrrega

Torneu-ho a provar o proveu un equip diferent

Què vol dir aquesta alerta:

El vehicle no pot carregar-se perquè no es pot comunicar eficaçment amb el connector mòbil. El connector mòbil no pot confirmar mitjançant la detecció de proximitat que la maneta de càrrega estigui ben connectada al vehicle.

Què cal fer:

En primer lloc, confirmeu que la manca de comunicació eficaç és causada pel connector mòbil en lloc d'un problema del vostre vehicle. Normalment, és aquest el problema.

Per confirmar-ho, mireu de carregar el vehicle amb un altre equip de càrrega extern.

- Si el vehicle es comença a carregar, és molt probable que la causa del problema fos el connector mòbil.
- Si el vehicle encara no es carrega, pot ser que la causa sigui el vehicle.

Inspeccioneu la presa de càrrega i la maneta del Mobile Connector per veure si hi ha alguna obstrucció (utilitzeu una llanterna, si és necessari). Assegureu-vos que s'ha tret l'obstrucció i s'ha deixat assecar la humitat. A continuació, proveu de tornar a inserir la maneta del Mobile Connector a la presa de càrrega.

Aquesta alerta acostuma a ser específica de l'equipament de càrrega extern i de les fonts d'alimentació externes, i normalment no indica cap problema relacionat amb el vehicle que es pugui resoldre programant una cita amb el servei tècnic.

També podeu mirar de carregar el vehicle en un Supercharger Tesla o en una ubicació de càrrega de la vostra destinació, que podreu localitzar al mapa que es mostra a la pantalla tàctil del vehicle. Vegeu [Mapes i navegació a la pàgina 186](#) per a més informació.

Per obtenir més informació sobre com solucionar els problemes relacionats amb els indicadors d'estat i la càrrega del connector mòbil, vegeu el [manual del producte](#).

Per a més informació sobre la càrrega, vegeu [Instruccions de càrrega a la pàgina 201](#).

UMC_w012

Error de comunicació de l'equip de càrrega

Torneu-ho a provar o proveu un equip diferent

Què vol dir aquesta alerta:

El vehicle no pot carregar-se perquè no es pot comunicar eficaçment amb el connector mòbil. El connector mòbil detecta que no pot generar o mantenir un senyal pilot de control vàlid.



Què cal fer:

En primer lloc, confirmeu que la manca de comunicació eficaç és causada pel connector mòbil en lloc d'un problema del vostre vehicle. Normalment, és aquest el problema.

Per confirmar-ho, mireu de carregar el vehicle amb un altre equip de càrrega extern.

- Si el vehicle es comença a carregar, és molt probable que la causa del problema fos el connector mòbil.
- Si el vehicle encara no es carrega, pot ser que la causa sigui el vehicle.

Inspeccioneu la presa de càrrega i la maneta del Mobile Connector per veure si hi ha alguna obstrucció (utilitzeu una llanterna, si és necessari). Assegureu-vos que s'ha tret l'obstrucció i s'ha deixat assecat la humitat. A continuació, proveu de tornar a inserir la maneta del Mobile Connector a la presa de càrrega.

Aquesta alerta acostuma a ser específica de l'equipament de càrrega extern i de les fonts d'alimentació externes, i normalment no indica cap problema relacionat amb el vehicle que es pugui resoldre programant una cita amb el servei tècnic.

També podeu mirar de carregar el vehicle en un Supercharger Tesla o en una ubicació de càrrega de la vostra destinació, que podreu localitzar al mapa que es mostra a la pantalla tàctil del vehicle. Vegeu [Mapes i navegació a la pàgina 186](#) per a més informació.

Per obtenir més informació sobre com solucionar els problemes relacionats amb els indicadors d'estat i la càrrega del connector mòbil, vegeu el [manual del producte](#).

Per a més informació sobre la càrrega, vegeu [Instruccions de càrrega a la pàgina 201](#).

UMC_w013

Error adaptador endoll - Velocitat reduïda

Endol·leu al Mobile Connector i proveu

Què vol dir aquesta alerta:

El Mobile Connector no es pot comunicar amb l'adaptador de l'endoll. Com que el Mobile Connector no pot supervisar la temperatura de l'adaptador de l'endoll, el corrent de càrrega es redueix automàticament a 8A.

Què cal fer:

1. Desendol·leu el Mobile Connector, incloent-hi l'endoll de paret, completament de la presa de paret.
2. Assegureu-vos que la connexió entre l'adaptador de l'endoll i el cos principal del Mobile Connector sigui segura.
 - a. Desconnecteu l'adaptador de l'endoll completament del cos principal del Mobile Connector.
 - b. Torneu a introduir completament l'adaptador de l'endoll al cos principal del Mobile Connector introduint-lo a pressió a la presa fins que encaixi.
3. Proveu de tornar a fer la càrrega endollant el Mobile Connector, incloent-hi l'adaptador de l'endoll, completament a la presa de paret.
4. Si l'alerta es continua mostrant, proveu de fer servir un altre adaptador d'endoll (vegeu els passos anteriors per assegurar-vos que l'adaptador estigui ben connectat al Mobile Connector).
 - a. Si l'alerta ja no es mostra, és probable que el problema estigui relacionat amb l'adaptador de l'endoll que s'utilitzava anteriorment.
 - b. Si l'alerta es manté, el problema probablement tingui a veure amb el Mobile Connector.

Si cal, obteniu un altre adaptador d'endoll o un altre Mobile Connector.

Mentrestant, podeu continuar carregant amb el mateix equipament. La velocitat de càrrega serà reduïda perquè el corrent de càrrega es limitarà a 8A mentre persisteixi aquesta situació.

També podeu mirar de carregar el vehicle en un Supercharger Tesla o en una ubicació de càrrega de la vostra destinació, que podreu localitzar al mapa que es mostra a la pantalla tàctil del vehicle. Vegeu [Mapes i navegació a la pàgina 186](#) per a més informació.



Alertes de resolució de problemes

Per obtenir més informació sobre com solucionar els problemes relacionats amb els indicadors d'estat i la càrrega del connector mòbil, vegeu el [manual del producte](#).

UMC_w014

Error adaptador endoll - Velocitat reduïda Endol·leu al Mobile Connector i proveu

Què vol dir aquesta alerta:

El Mobile Connector no es pot comunicar amb l'adaptador de l'endoll. Com que el Mobile Connector no pot identificar el tipus de presa de paret al qual està connectat l'adaptador de l'endoll, el corrent de càrrega s'ha reduït automàticament a 8 A.

Què cal fer:

1. Desendol·leu el Mobile Connector, incloent-hi l'endoll de paret, completament de la presa de paret.
2. Assegureu-vos que la connexió entre l'adaptador de l'endoll i el cos principal del Mobile Connector sigui segura.
 - a. Desconnecteu l'adaptador de l'endoll completament del cos principal del Mobile Connector.
 - b. Torneu a introduir completament l'adaptador de l'endoll al cos principal del Mobile Connector introduint-lo a pressió a la presa fins que encaixi.
3. Proveu de tornar a fer la càrrega endollant el Mobile Connector, incloent-hi l'adaptador de l'endoll, completament a la presa de paret.
4. Si l'alerta es continua mostrant, proveu de fer servir un altre adaptador d'endoll (vegeu els passos anteriors per assegurar-vos que l'adaptador estigui ben connectat al Mobile Connector).
 - a. Si l'alerta ja no es mostra, és probable que el problema estigui relacionat amb l'adaptador de l'endoll que s'utilitzava anteriorment.
 - b. Si l'alerta es manté, el problema probablement tingui a veure amb el Mobile Connector.

Si cal, obteniu un altre adaptador d'endoll o un altre Mobile Connector. Mentrestant, podeu continuar carregant amb el mateix equipament. La velocitat de càrrega serà reduïda perquè el corrent de càrrega es limitarà a 8A mentre persisteixi aquesta situació.

També podeu mirar de carregar el vehicle en un Supercharger Tesla o en una ubicació de càrrega de la vostra destinació, que podreu localitzar al mapa que es mostra a la pantalla tàctil del vehicle. Vegeu [Mapes i navegació a la pàgina 186](#) per a més informació.

Per obtenir més informació sobre com solucionar els problemes relacionats amb els indicadors d'estat i la càrrega del connector mòbil, vegeu el [manual del producte](#).

UMC_w015

Error adaptador endoll - Velocitat reduïda Endol·leu al Mobile Connector i proveu

Què vol dir aquesta alerta:

El Mobile Connector no es pot comunicar amb l'adaptador de l'endoll. Com que el Mobile Connector no pot identificar el tipus de presa de paret al qual està connectat l'adaptador de l'endoll, el corrent de càrrega s'ha reduït automàticament a 8 A.

Què cal fer:

1. Desendol·leu el Mobile Connector, incloent-hi l'endoll de paret, completament de la presa de paret.
2. Assegureu-vos que la connexió entre l'adaptador de l'endoll i el cos principal del Mobile Connector sigui segura.
 - a. Desconnecteu l'adaptador de l'endoll completament del cos principal del Mobile Connector.
 - b. Torneu a introduir completament l'adaptador de l'endoll al cos principal del Mobile Connector introduint-lo a pressió a la presa fins que encaixi.



3. Proveu de tornar a fer la càrrega endollant el Mobile Connector, incloent-hi l'adaptador de l'endoll, completament a la presa de paret.
4. Si l'alerta es continua mostrant, proveu de fer servir un altre adaptador d'endoll (vegeu els passos anteriors per assegurar-vos que l'adaptador estigui ben connectat al Mobile Connector).
 - a. Si l'alerta ja no es mostra, és probable que el problema estigui relacionat amb l'adaptador de l'endoll que s'utilitzava anteriorment.
 - b. Si l'alerta es manté, el problema probablement tingui a veure amb el Mobile Connector.

Si cal, obteniu un altre adaptador d'endoll o un altre Mobile Connector. Mentrestant, podeu continuar carregant amb el mateix equipament. La velocitat de càrrega serà reduïda perquè el corrent de càrrega es limitarà a 8A mentre persisteixi aquesta situació.

També podeu mirar de carregar el vehicle en un Supercharger Tesla o en una ubicació de càrrega de la vostra destinació, que podreu localitzar al mapa que es mostra a la pantalla tàctil del vehicle. Vegeu [Mapes i navegació a la pàgina 186](#) per a més informació.

Per obtenir més informació sobre com solucionar els problemes relacionats amb els indicadors d'estat i la càrrega del connector mòbil, vegeu el [manual del producte](#).

UMC_w016

Temp. alta al control de Mobile Connector Capacitat de càrrega màxima reduïda

Què vol dir aquesta alerta:

S'ha reduït temporalment el corrent de càrrega perquè el connector mòbil ha detectat un augment de la temperatura a dins de la carcassa de la caixa de control.

Què cal fer:

Assegureu-vos que el connector mòbil no estigui cobert per res i que no hi hagi cap font de calor a prop. Si el problema continua a temperatura ambient normal (per sota dels 38 °C), cal manteniment.

També podeu mirar de carregar el vehicle en un Supercharger Tesla o en una ubicació de càrrega de la vostra destinació, que podreu localitzar al mapa que es mostra a la pantalla tàctil del vehicle. Vegeu [Mapes i navegació a la pàgina 186](#) per a més informació.

Per obtenir més informació sobre com solucionar els problemes relacionats amb els indicadors d'estat i la càrrega del connector mòbil, vegeu el [manual del producte](#).

UMC_w017

Vel. càrrega reduïda - Temp. alta a la paret Es recomana inspecció cablejat/presa paret

Què vol dir aquesta alerta:

Una l'alerta d'alta temperatura detectada pel connector mòbil indica que la presa de corrent utilitzada per a la càrrega s'està escalfant massa i, per tant, la càrrega s'ha alentit per protegir la presa de corrent.

Això no acostuma a ser cap problema del vehicle ni del connector mòbil, sinó un problema de la presa de corrent. La presa de corrent pot ser que s'escalfi perquè l'endoll no està ben posat, un cable de l'edifici fins a la presa de la paret està fluix o la presa de corrent està desgastada.

Què cal fer:

Comproveu que l'adaptador estigui completament endollat a la presa. Si la velocitat de càrrega no torna a la normalitat, poseu-vos en contacte amb un electricista perquè inspeccioni les connexions de l'edifici amb la presa de corrent i les repari si és necessari.



Alertes de resolució de problemes

Si la presa de corrent està desgastada, caldrà canviar-la per una de bona qualitat. Considereu la possibilitat d'instal·lar un connector de paret Tesla per a més comoditat i una velocitat de càrrega superior.

UMC_w018

Vel. càrrega reduïda - Temp. alta de maneta Tregui brutícia de la maneta o port de càrrega

Què vol dir aquesta alerta:

S'ha reduït temporalment el corrent de càrrega perquè el connector mòbil ha detectat un augment de la temperatura a la maneta de càrrega que es connecta a la presa de càrrega del vehicle.

Què cal fer:

Assegureu-vos que el connector mòbil estigui ben inserit a l'entrada de la presa de càrrega del vehicle.

Inspeccioneu l'entrada de la presa de càrrega i la maneta del Mobile Connector per veure si hi ha alguna obstrucció o humitat. Assegureu-vos que s'han tret totes les obstruccions del port de càrrega o de la maneta del Mobile Connector i que s'ha deixat assecat la humitat. A continuació, proveu de tornar a inserir la maneta del Mobile Connector a la presa de càrrega.

Assegureu-vos també que la maneta de càrrega del Mobile Connector no estigui coberta per res i que no hi hagi cap font de calor a prop.

Si l'alerta persisteix a una temperatura ambient normal (inferior a 38 °C) i succeeix després de provar la càrrega diverses vegades, és possible que hi hagi un problema que afecti el Mobile Connector del vehicle. Es recomana que programeu un servei de manteniment quan pugueu.

També podeu mirar de carregar el vehicle en un Supercharger Tesla o en una ubicació de càrrega de la vostra destinació, que podreu localitzar al mapa que es mostra a la pantalla tàctil del vehicle. Vegeu [Mapes i navegació a la pàgina 186](#) per a més informació.

Per obtenir més informació sobre com solucionar els problemes relacionats amb els indicadors d'estat i la càrrega del connector mòbil, vegeu el [manual del producte](#).

UMC_w019

Connexió calenta al Mobile Connector Capacitat de càrrega màxima reduïda

Què vol dir aquesta alerta:

S'ha reduït el corrent de càrrega perquè el connector mòbil ha detectat una temperatura elevada a la connexió entre l'adaptador de l'endoll de paret i la caixa de control.

Què cal fer:

Assegureu-vos que l'adaptador de l'endoll de paret estigui ben connectat a la caixa de control del connector mòbil.

Després de desendollar la font d'alimentació (presa de paret), inspeccioneu la connexió de l'adaptador de l'endoll de paret i la caixa de control del Mobile Connector per veure si hi ha alguna obstrucció o humitat.

Es recomana eliminar qualsevol brutícia/objecte estrany. Assegureu-vos que s'han tret totes les obstruccions i que s'ha deixat assecat la humitat. A continuació, proveu de tornar a inserir l'adaptador de l'endoll al Mobile Connector i, tot seguit, connecteu-lo a la font d'alimentació (presa de paret).

A més, assegureu-vos que l'adaptador de l'endoll de paret no estigui cobert per res i que no hi hagi cap font de calor a prop. Si l'alerta persisteix a una temperatura ambient normal (inferior a 38 °C) i succeeix després de provar la càrrega diverses vegades, és possible que hi hagi un problema que afecti el Mobile Connector del vehicle. Es recomana que programeu un servei de manteniment quan pugueu.

També podeu mirar de carregar el vehicle en un Supercharger Tesla o en una ubicació de càrrega de la vostra destinació, que podreu localitzar al mapa que es mostra a la pantalla tàctil del vehicle. Vegeu [Mapes i navegació a la pàgina 186](#) per a més informació.



Per obtenir més informació sobre com solucionar els problemes relacionats amb els indicadors d'estat i la càrrega del connector mòbil, vegeu el [manual del producte](#).



Informació sobre aquest manual del propietari

Vigència del document

Per obtenir la informació més recent i personalitzada per al vostre vehicle, consulteu el Manual del propietari a la pantalla tàctil del vostre vehicle tocant **Controls > Servei > Manual del propietari**. La informació és específica del vostre vehicle segons les funcions adquirides, la configuració del vehicle, la regió de mercat i la versió del programari. En canvi, la informació del propietari que proporciona Tesla en altres llocs s'actualitza si cal i pot no contenir informació exclusiva del vostre vehicle.

La informació relacionada amb les funcions noves es mostra a la pantalla tàctil després d'una actualització de programari i es pot veure en qualsevol moment tocant **Controls > Programari > Notes de la versió**. Si el contingut del manual del propietari sobre com utilitzar el vehicle entra en conflicte amb la informació de les notes de la versió, les notes de la versió tindran prioritat.

Il·lustracions

Les il·lustracions proporcionades en aquest document tenen un caràcter merament demostratiu. Segons les opcions del vehicle, la versió del programari i el mercat, és possible que la informació que es mostri a la pantalla tàctil del vostre vehicle sigui lleugerament diferent.

Disponibilitat de les funcions

Algunes funcions només estan disponibles en algunes configuracions de vehicle o en algunes regions de mercat. El fet que el manual del propietari inclogui informació sobre opcions o funcions no vol dir que estiguin disponibles al vostre vehicle. Vegeu [Declaració de disponibilitat de funcions a la pàgina 306](#) per obtenir més informació.

Errors o imprecisions

Totes les especificacions i descripcions són correctes en el moment de la publicació. Tanmateix, en el marc dels esforços de Tesla per millorar dia a dia, ens reservem el dret a introduir modificacions en els productes en qualsevol moment. Si voleu comunicar alguna imprecisió o omisió o bé aportar alguna opinió general o suggeriment sobre la qualitat d'aquest manual del propietari, podeu enviar un correu electrònic a ownersmanualfeedback@tesla.com.

Localització dels components

La informació del propietari pot indicar que un component està situat al costat esquerre o dret del vehicle. Tal com es pot observar, esquerra (1) i dreta (2) corresponen als costats del vehicle des de l'interior.

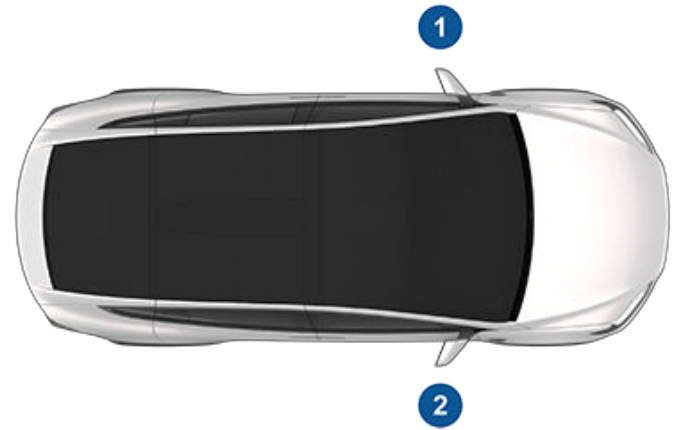

Copyrights i marques comercials

© 2012–2024 Tesla, Inc. Tota la informació inclosa en aquest document i tot el programari del vehicle estan subjectes als copyrights i altres drets sobre la propietat intel·lectual de Tesla, Inc. i els seus llicenciadors. Aquest material no es pot modificar, reproduir ni copiar, total o parcialment, sense l'autorització per escrit de Tesla, Inc. i els seus llicenciadors. Si necessiteu més informació, podeu sol·licitar-la. Tesla fa servir programari creat per la comunitat Open Source. Visiteu el lloc web del programari Open Source de Tesla: <http://www.tesla.com/opensource>. HD Radio és una marca registrada d'iBiquity Digital Corporation. Les següents marques són marques comercials o marques comercials registrades de Tesla, Inc. als Estats Units i altres països:

TESLA



TESLA MOTORS

TESLA ROADSTER

MODEL S

MODEL X

MODEL 3

MODEL Y

CYBERTRUCK

T E S L A





La resta de marques comercials que apareixen en aquest document són propietat dels seus propietaris respectius i la seva utilització no implica una promoció o una aprovació dels seus productes o serveis. L'ús no autoritzat d'una marca comercial que aparegui en aquest document o al vehicle està totalment prohibit.



Declaració de disponibilitat de funcions

El vostre Tesla canvia constantment. Amb cada actualització del programari, s'hi afegixen noves funcions i se'n milloren d'altres. Tanmateix, segons el microprogramari que estigui en funcionament al vehicle, és possible que el vehicle no estigui equipat amb totes les funcions o pot ser que no funcionin exactament com es descriuen en aquest manual del propietari. Les funcions que hi ha al vehicle depenen de la regió de mercat, la configuració del vehicle, les opcions que heu comprat, les actualitzacions del programari, etc.

El fet que al manual del propietari s'hi inclogui informació sobre opcions o funcions no vol dir que estiguin disponibles al vostre vehicle en concret. La millor manera d'assegurar-vos que teniu les millors funcions més recents és actualitzar el programari del vehicle de seguida que rebeu la notificació d'actualització. També podeu definir les vostres preferències a **Controls > Programari > Preferències del programari > Avançat**. Vegeu [Actualització de programari a la pàgina 211](#) per obtenir més informació. Pel que fa a les funcions disponibles al vostre vehicle, compliu sempre la legislació i els límits de la zona on sigueu per garantir la vostra seguretat, la dels passatgers i la de totes les persones que us envolten.



Telemàtica del vehicle

Model X incorpora mòduls electrònics que controlen i enregistren dades de diferents sistemes del vehicle, com el motor, components d'Autopilot, la bateria, els frens i els sistemes elèctrics. Els mòduls electrònics enregistren informació sobre diferents situacions de conducció i del vehicle, com ara la frenada, l'acceleració, els trajectes i altra informació relacionada amb el vostre vehicle. Aquests mòduls també enregistren informació sobre les funcions del vehicle, com ara sessions de càrrega i l'estat de càrrega, l'activació o desactivació de diferents sistemes, els codis d'error de diagnòstic, el VIN, la velocitat, la direcció i la ubicació.

El vehicle emmagatzema les dades, que els tècnics de manteniment de Tesla poden consultar, utilitzar i emmagatzemar durant les intervencions de manteniment o que es poden enviar a Tesla periòdicament a través del sistema de telemàtica sense fil del vehicle. Tesla pot fer servir les dades amb diferents finalitats, com ara la prestació dels serveis de telemàtica de Tesla, la resolució de problemes, l'avaluació de la qualitat, la funcionalitat i el rendiment del vehicle, l'anàlisi i la investigació per part de Tesla o socis seus per millorar els nostres vehicles i sistemes, per defensar Tesla, així com altres finalitats derivades d'una obligació legal. A l'hora de dur a terme una intervenció en el vostre vehicle, de vegades Tesla pot resoldre problemes de manera remota simplement consultant el registre de dades del vehicle.

El sistema de telemàtica de Tesla transmet de manera periòdica informació del vehicle a Tesla. Les dades es fan servir amb les finalitats anteriors i ajuden a mantenir el vostre vehicle en un estat òptim. Altres funcions del Model X també poden fer servir el sistema de telemàtica del vehicle i la informació facilitada, funcions com ara els recordatoris de càrrega, les actualitzacions de programari i l'accés i el control remots de diferents sistemes del vehicle.

Tesla no transmet les dades enregistrades al vostre vehicle a tercers, amb les excepcions següents:

- Si s'obté el consentiment o l'acord del propietari del vehicle (o l'empresa de lloguer en el cas de vehicles de lloguer).
- Si ho sol·liciten oficialment autoritats policials o d'altres tipus.
- Si es fa servir per defensar Tesla.
- Si ho ordena un tribunal.
- Si es fa servir amb finalitats d'investigació sense fer públics detalls del propietari del vehicle o informació d'identificació.
- Si es transmeten a una empresa associada de Tesla, incloses empreses successores o representants, o als proveïdors dels nostres sistemes d'informació i gestió de dades.

Per obtenir més informació sobre la manera com Tesla processa les dades que es recopilen del vostre vehicle, consulteu la Política de privadesa de Tesla que trobareu a <http://www.tesla.com/about/legal>.

Compartició de dades

Per tal de garantir la qualitat i permetre la millora continuada de les funcions avançades, com l'Autopilot, pot ser que el vostre Model X recopili dades analítiques, de segments de la carretera, de diagnòstic i d'ús del vehicle, i que els envii a Tesla per fer-ne una anàlisi. Aquesta anàlisi ajuda Tesla a millorar els productes i serveis a partir de l'experiència dels milions de quilòmetres de circulació dels vehicles Tesla. Tot i que Tesla comparteix aquestes dades amb col·laboradors que consulten dades similars, la informació recollida no us identifica personalment i només es pot enviar a Tesla si vosaltres ho permeteu. Per tal de protegir la vostra privadesa, la informació personal no es registra en absolut, està subjecta a tècniques per garantir-ne la privadesa i s'elimina de qualsevol informe abans que s'envii a Tesla. Per controlar les dades que voleu compartir, toqueu **Controls > Software > Compartició de dades**.

Per obtenir més informació sobre la manera com Tesla processa les dades que es recopilen del vostre vehicle, consulteu la Política de privadesa de Tesla que trobareu a <http://www.tesla.com/about/legal>.

NOTA: Tot i que el Model X utilitza GPS en relació amb la conducció i el funcionament, segons s'indica en aquest document, Tesla no enregistra ni emmagatzema informació de GPS específica del vehicle, tret de les dades d'ubicació en cas d'accident. Per tant, Tesla no pot proporcionar cap historial d'informació sobre una ubicació del vehicle (per exemple, Tesla no us pot indicar on estava aparcad o en quina direcció circulava el Model X en una data o hora determinada).

Control de qualitat

En rebre el Model X, pot ser que observeu que el comptakilòmetres del vehicle marca ja algun km. Aquesta circumstància té relació amb les proves exhaustives que duem a terme per garantir la qualitat del vostre Model X.

Les proves inclouen revisions a fons durant i després de la producció. La revisió final es duu a terme a la planta de Tesla i inclou una prova de conducció en carretera a càrrec d'un tècnic.

Biblioteca de sons

"Free Sounds Library" (si el vehicle hi està equipat).

Lloc amb efectes sonors gratuïts.

Llicència: Atribució 4.0 Internacional (CC BY 4.0). Teniu permís per utilitzar efectes sonors sense cost econòmic als vostres projectes multimèdia amb finalitats comercials o no comercials.





Contacte amb Tesla

Per obtenir informació detallada sobre el vostre Model X, visiteu <http://www.tesla.com> i inicieu la sessió amb el vostre compte Tesla, o bé registreu-vos per obtenir un compte.

Si teniu cap dubte o hi ha res que us preocupi sobre el vostre Model X, truqueu a Tesla. Per trobar el número de la vostra regió, aneu a <http://www.tesla.com> i consulteu la informació de contacte.

NOTA: També podeu fer servir ordres de veu per proporcionar informació a Tesla. Digueu "Informe", "Comentaris" o "Informe d'errors" seguit d'un comentari breu. Model X fa una captura de pantalla del seus sistemes, incloent-hi la ubicació actual, les dades de diagnòstic del vehicle i captures de la pantalla tàctil i el quadre de comandament. Tesla revisa periòdicament aquestes notes i les fa servir per continuar millorant el Model X.



Declaració de conformitat

Sistema de desbloqueig passiu i amb clau

Certificació de l'FCC

Número de model	Fab.	Freqüència	Provat per a
Clau intel·ligent 1048598	Tesla	2,4 GHz	EUA Canadà Mèxic Taiwan
WC1	Tesla	127,7KHz	Global

Els dispositius indicats més amunt compleixen l'apartat 15 de les normes FCC, les normes RSS exemptes de llicència d'Industry Canada i la Directiva de la UE 2014/53/EU.

1. Aquest dispositiu no pot provocar interferències perilloses, i
2. Aquest dispositiu ha d'acceptar totes les interferències rebudes, incloses les interferències que puguin provocar un funcionament no volgut.

Els canvis o les modificacions no autoritzats expressament per Tesla poden anul·lar el vostre dret d'utilitzar l'equip.

Declaració sobre l'exposició a la radiació

El producte compleix la norma FCC/IC d'exposició a RF per a la transferència d'energia sense fil de baix consum. El límit d'exposició a RF establert per a un entorn no controlat és segur per a les operacions previstes, com s'indica en aquest manual. El compliment s'ha demostrat a una distància de 20 cm o superior entre el cos humà i el dispositiu. Si la funció està disponible, la potència de sortida del dispositiu es podria reduir.

Etiqueta de conformitat - Singapur

Model A-0749G11:	Model A-0749G01:
<div style="border: 1px solid black; padding: 10px; width: fit-content; margin: auto;"> <p>Complies with IDMA Standards N1160-18</p> </div>	<div style="border: 1px solid black; padding: 10px; width: fit-content; margin: auto;"> <p>Complies with IDMA Standards N0933-14</p> </div>

Controlador central de la carrosseria

Certificació de l'FCC

Número de model	Fab.	MHz/GHz	Provat per a
Controlador central de la carrosseria 1031503	Tesla	315/2,4	EUA Canadà

Segons l'ID de la FCC 2AEIM-1031503, els dispositius indicats anteriorment s'ajusten als requisits de l'apartat 15 de les normes de l'FCC. Per poder-los utilitzar, cal complir les dues condicions següents:



1. Aquest dispositiu no pot provocar interferències perilloses, i
2. Aquest dispositiu ha d'acceptar totes les interferències rebudes, incloses les interferències que puguin provocar un funcionament no volgut.

Els canvis o les modificacions no autoritzats expressament per Tesla poden anul·lar el vostre dret d'utilitzar l'equip.

Caràcter integral del component

El controlador de carrosseria central és una part integral del vehicle instal·lada i subjectada mitjançant altres components decoratius interiors. El controlador de carrosseria central està dissenyat i concebut per ésser utilitzat només com a component integral i no es pot vendre ni comercialitzar per separat.

Sistema de supervisió de la pressió dels pneumàtics

ID de l'FCC: TZSTPMS201, Z9F-201FS43X

ID d'IC: 11852A-201FS4X

El sistema de supervisió de la pressió dels pneumàtics (TPMS) compleix l'apartat 15 de les normes de la FCC i la norma RSS-210 d'Innovation, Science and Economic Development Canada. Per poder-los utilitzar, cal complir les dues condicions següents:

1. Aquest dispositiu no pot provocar interferències perilloses, i
2. Aquest dispositiu ha d'acceptar totes les interferències rebudes, incloses les interferències que puguin provocar un funcionament no volgut.

Els canvis o les modificacions no autoritzats expressament per Tesla poden anul·lar el vostre dret d'utilitzar l'equip.

HomeLink

Aquest dispositiu compleix l'apartat 15 de les normes de l'FCC, RSS-210 Industry Canada i la Directiva europea 2014/53/UE.

Per poder-lo utilitzar, cal complir les condicions següents:

- Aquest dispositiu no pot provocar interferències perilloses.
- Aquest dispositiu ha d'acceptar totes les interferències rebudes, incloses les interferències que puguin provocar un funcionament no volgut.

Els canvis o les modificacions en el dispositiu no autoritzats expressament pel fabricant o Tesla poden anul·lar el vostre dret d'utilitzar l'equip.

Informació de radiofreqüència

Les proves realitzades certifiquen que aquest dispositiu s'ajusta als límits dels dispositius digitals de Classe B, segons l'apartat 15 de les normes de la FCC. Aquests límits estan pensats per garantir una protecció suficient contra interferències perilloses en entorns residencials. Aquest equip genera, utilitza i pot emetre energia de radiofreqüència i, si no s'instal·la i s'utilitza d'acord amb les instruccions, pot provocar interferències perilloses en les comunicacions per ràdio. Tanmateix, no es pot garantir que no es produeixin interferències en una instal·lació concreta. Si aquest equip provoca interferències en la recepció de ràdio o televisió, una situació que es pot observar apagant i engegant l'equip, intenteu corregir les interferències aplicant una o més de les mesures descrites tot seguit:

- Canviar l'orientació o la posició de l'antena receptora.
- Allunyar més l'equip i el receptor.
- Connectar l'equip a una presa de corrent d'un circuit diferent del circuit on hi ha el receptor connectat.
- Consultar amb el distribuïdor o amb un tècnic especialitzat en ràdio o televisió.



Declaració de conformitat

Mòduls de RF

Els dispositius descrits anteriorment compleixen les normes de la CE. Per poder-los utilitzar, cal complir les dues condicions següents:

1. Aquest dispositiu no pot provocar interferències perilloses, i
2. Aquest dispositiu ha d'acceptar totes les interferències rebudes, incloses les interferències que puguin provocar un funcionament no volgut.

Els canvis o les modificacions no autoritzats expressament per Tesla poden anul·lar el vostre dret d'utilitzar l'equip.

Descripció	Banda de freqüència	Potència (W)	Ubicació de l'antena
Clau intel·ligent	Transmissió/recepció: 2,4 GHz Recepció: 22 kHz	10 dB a 2,4 GHz	n/d
Carrosseria/controlador de seguretat	Transmissió: 22 kHz Recepció (NA): 315 MHz Recepció (UE): 433 MHz Transmissió/recepció: 2,4 GHz	n/d (camp magnètic)	Zona per als peus del passatger del davant
Sensor TPMS	433,9 MHz	2,5 mW	Cada roda
Mòdul/antena TPMS/	Recepció: 433,9 MHz	n/d (només recepció)	Columna central
FM	88-108 MHz	n/d (només recepció)	Finestra del darrere
DAB	174-241 MHz	n/d (només recepció)	Finestra del darrere
Homelink (si està instal·lat)	433,9 MHz	10 mW	Per sobre de la barra del para-xocs davanter
Bluetooth	2402-2480 MHz	2,5 mW màx.	Esquerra de la pantalla central
GSM (banda 5/8)	Transmissió: 824-849, 880-915 MHz Recepció: 864-894, 925-960 MHz	2 W	Transmissió: retrovisor de la dreta Recepció: retrovisor de la dreta
GSM (banda 2/3)	Transmissió: 1710-1785, 1850-1910 MHz Recepció: 1805-1880, 1930-1990 MHz	1 W	Transmissió: retrovisor de la dreta Recepció: retrovisor de la dreta
WCDMA (banda 5/6/19/8)	Transmissió: 824-849, 880-915 MHz Recepció: 864-894, 925-960 MHz	250 mW	Transmissió: retrovisor de la dreta Recepció: retrovisor de la dreta
WCDMA (banda 1/2/3/4)	Transmissió: 1710-1785, 1850-1910, 1920-1980 MHz Recepció: 1805-1880, 1930-1990, 2110-2170 MHz	250 mW	Transmissió: retrovisor de la dreta Recepció: retrovisor de la dreta



Descripció	Banda de freqüència	Potència (W)	Ubicació de l'antena
LTE (banda 5/19/26/8/20/28)	Transmissió: 703-748, 814-849, 832-862, 880-915 MHz Recepció: 758-803, 791-821, 859-894, 925-960 MHz	200 mW	Transmissió: retrovisor de la dreta Recepció: retrovisor de la dreta
LTE (bandes 21/32)	Transmissió: 1447,9-1462,9 MHz Recepció: 1452-1510,9 MHz	200 mW	Transmissió: retrovisor de la dreta Recepció: retrovisor de la dreta
LTE (banda 1/2/3/4)	Transmissió: 1710-1785, 1850-1910, 1920-1980 MHz Recepció: 1805-1880, 1930-1990, 2110-2170 MHz	200 mW	Transmissió: retrovisor de la dreta Recepció: retrovisor de la dreta
LTE (banda 7)	Transmissió: 2500-2570 MHz Recepció: 2620-2690 MHz	200 mW	Transmissió: retrovisor de la dreta Recepció: retrovisor de la dreta
Wi-Fi	2400-2483,5 MHz 5180-5825 MHz	100 mW	Retrovisor de l'esquerra Retrovisor de l'esquerra/capçal B al sostre central
GPS	1593-1610 MHz	n/d (només recepció)	Entre el parabrisa i el retrovisor interior
Radar d'assistència al conductor	77 GHz	22 W	Darrere de la reixeta inferior i del para-xocs frontal



Sistema d'entrada passiva i amb clau

El vehicle té diferents tipus d'equipament de ràdio. Els fabricants de l'equip de ràdio declaren que els mòduls de RF que es mostren més amunt s'han avaluat per complir amb els requisits i les normes rellevants de la Directiva 2014/53/UE. Podeu trobar el text complet de la Declaració de conformitat a l'adreça d'Internet següent: <https://www.tesla.com/eu-doc>.



Caràcters Especials

- àrea de càrrega: [31](#)
- àudio: [82](#), [192](#), [194](#)
 - botons del volant: [82](#)
 - configuració: [192](#)
 - control del volum: [192](#)
 - reproducció de fitxers: [192](#), [194](#)
- ús d'un remolc: [112](#)

A

- ABS (sistema de frens antibloqueig): [93](#)
- acceleració en avançaments: [123](#), [130](#)
- Acceleració evita-obstacles: [164](#)
- accés a l'app mòbil: [69](#)
- accessoris: [10](#)
 - connexió a presa de corrent: [10](#)
- activació i desactivació: [81](#)
- actualitzacions de microprogramari (programari): [211](#)
- actualitzacions de programari: [211](#)
- actualitzacions dels mapes: [191](#)
- advertència de col·lisió frontal: [164](#)
- advertència de col·lisió lateral: [161](#)
- Advertiment acústic de col·lisió en angle mort: [161](#)
- Advertiment de col·lisió en angle mort: [161](#)
- advertiment de límit de velocitat: [167](#)
- aire condicionat: [177](#)
- aixecament: [230](#)
- ajustos d'alçada, suspensió pneumàtica: [97](#)
- ajustos d'alçària (suspensió): [230](#)
 - inhabilitació (mode Gat): [230](#)
- alarma: [169](#), [173](#)
- alçada de conducció, suspensió pneumàtica: [97](#)
- alçavidres elèctrics: [28](#), [234](#)
- aleró: [111](#)
- alerta de vianants: [110](#)
- alimentació: [94](#)
 - recuperada amb la frenada regenerativa: [94](#)
- alta tensió: [197](#), [214](#), [242](#)
 - components: [197](#)
 - Especificacions de la bateria: [242](#)
 - seguretat: [214](#)
- altura lliure sobre el terra: [238](#), [240](#)
- always connected, configuració: [210](#)
- anella de remolc, ubicació: [246](#)
- anivellament automàtic: [97](#)
- apagar i tornar a engegar el vehicle: [81](#)
- aparcament, amb remolc: [117](#)
- Aparcament, ús d'Autopark: [151](#)
- aplicació mòbil: [69](#)

- app del telèfon: [76](#)
 - App Energy: [210](#)
 - apps: [6](#)
 - Arcade: [194](#)
 - arrencada: [81](#)
 - Assistència a l'estacionament: [99](#)
 - assistència al conductor: [121](#)
 - assistència en carretera: [248](#)
 - assistent d'evitació de col·lisions: [164](#)
 - assistent de carril: [161](#)
 - assistent de velocitat: [167](#)
 - autonomia: [94](#), [209](#)
 - consells de conducció per maximitzar: [209](#)
 - frenada regenerativa: [94](#)
 - autonomia garantida: [209](#)
 - Autopark: [151](#)
 - autopilot: [161](#)
 - advertència de col·lisió lateral: [161](#)
 - Autopilot: [121](#), [123](#), [130](#), [136](#), [138](#), [151](#), [164](#), [167](#)
 - acceleració en avançaments: [123](#), [130](#)
 - advertència de col·lisió frontal: [164](#)
 - advertiment de límit de velocitat: [167](#)
 - assistent d'evitació de col·lisions: [164](#)
 - assistent de velocitat: [167](#)
 - Autopark: [151](#)
 - Autosteer: [123](#), [136](#)
 - Canvi de carril automàtic: [138](#)
 - Control de creuer adaptat al tràfic: [123](#), [130](#)
 - descripció general: [121](#)
 - frenada d'emergència automàtica: [164](#)
 - romandre dins dels límits de velocitat: [167](#)
- Autosteer: [123](#), [136](#)

B

- Bateria (alta tensió): [199](#), [242](#)
 - especificacions: [242](#)
 - límits de temperatura: [199](#)
- bateria (baixa tensió): [199](#), [242](#)
 - descàrrega completa: [199](#)
 - especificacions: [242](#)
- Bloqueig de portes per allunyament: [26](#)
- bloqueig durant la conducció: [26](#)
- bloqueig i desbloqueig de portes: [20](#)
- Bluetooth: [73](#), [76](#), [194](#)
 - dispositius, reproducció de fitxers d'àudio: [194](#)
 - informació general: [73](#), [76](#)
 - telèfon, aparellament i ús: [73](#)
- Boombox: [194](#), [195](#)



C

- cable de retirada de la presa de càrrega: [205](#)
- cadena: [221](#)
- calefacció: [177](#)
- calefactores del seient: [177](#)
- Calendari: [76](#)
- Calibratge de les portes: [20](#)
- Càmera d'angle mort: [161](#)
- càmera de visió posterior: [109](#)
- càmera posterior: [109](#)
- càmera, orientada cap enrere: [109](#)
- càmeres laterals: [109](#)
- Camp: [180](#)
- Canvi de carril automàtic: [123](#), [138](#)
- canvi de carril, automàtic: [138](#)
- canvi de les rodes en rotació: [217](#)
- canvi de modes de conducció: [87](#)
- canvi de propietari: [9](#)
- canviar el nom del vehicle: [9](#)
- capacitat de remolcament: [113](#)
- capó: [32](#), [251](#)
 - obertura sense electricitat: [251](#)
- capó actiu: [107](#)
- Caraoke): [194](#)
- càrrega: [197](#), [198](#), [201](#), [202](#)
 - components i equips: [197](#)
 - configuració de càrrega: [202](#)
 - estacions de càrrega públiques: [198](#)
 - estat de càrrega: [202](#)
 - instruccions: [201](#)
 - programació: [202](#)
- càrrega d'emissores, visualització al mapa: [186](#)
- càrrega del vehicle: [236](#)
- Càrrega en hores no punta: [207](#)
- càrrega programada: [207](#)
- CCS (Combo): [198](#)
- Certificació TPMS, FCC: [311](#)
- Certificacions d'FCC i IC: [310](#)
- certificacions, CE: [310](#)
- certificacions, FCC: [310](#)
- certificacions, IC: [310](#)
- certificacions, NCC: [310](#)
- CHAdEMO: [198](#)
- cinturons de seguretat: [41](#), [42](#), [225](#)
 - descripció general de: [41](#)
 - en una col·lisió: [42](#)
 - neteja: [225](#)
 - pretensors: [42](#)
 - ús durant l'embaràs: [42](#)
- clau: [20](#), [21](#), [22](#)
 - canvi de pila: [21](#)
 - opcions addicionals: [22](#)
 - utilització: [20](#)
- Clau intel·ligent: [81](#)
 - la clau intel·ligent no és dins del vehicle: [81](#)
- clàxon: [83](#)
- clima fred: [183](#)
- Climatització prèvia: [207](#)
- coixins de seguretat (ubicació): [64](#)
- comandaments de joc: [194](#)
- compartició de dades: [307](#)
- Components d'Autopilot: [121](#)
- comptador de trajecte: [108](#)
- comptaquilòmetres: [108](#)
- conducció: [36](#), [81](#), [209](#)
 - arrencada: [81](#)
 - consells per maximitzar l'autonomia: [209](#)
 - posició del seient: [36](#)
- conductor: [36](#), [105](#)
 - ajustament del seient: [36](#)
 - perfils: [105](#)
- configuració de la pantalla: [6](#)
- configuració de seguretat: [169](#)
- Configuració, esborrar: [9](#)
- Connector de paret: [198](#)
- Connector mòbil: [198](#), [201](#)
 - descripció: [198](#)
 - ús: [201](#)
- connexió Wi-Fi: [72](#)
- consola: [10](#), [35](#)
 - portagots: [35](#)
 - ports USB: [10](#)
 - presa de corrent de baixa tensió: [10](#)
- control d'estabilitat: [102](#)
- control de creuer: [123](#), [130](#)
- Control de creuer adaptat al tràfic: [123](#), [130](#)
- control de direcció, automàtic: [123](#), [136](#)
- control de la temperatura de la cabina: [177](#)
- Control de semàfor i de senyal de STOP: [144](#)
- control de tracció: [102](#)
- control del volum: [6](#)
- control del volum (multimèdia): [192](#)
- controls del climatitzador: [177](#)
- copyrights: [304](#)
- corretges de subjecció: [247](#)

D

- dades personals, esborrar: [9](#)
- Dashcam: [171](#)

desbloqueig en cas de problemes amb la clau intel·ligent: [27](#)

Desbloqueig en estacionar: [20](#)

descripció general del davantal: [4](#)

desglaçadors dels eixugaparabrises: [91](#)

destinació Casa: [189](#)

destinació Feina: [189](#)

desviació del límit de velocitat: [167](#)

detecció d'intrusió: [169](#)

dimensions exteriors: [238](#)

dimensions, per sobre: [238](#)

Disponibilitat de les funcions: [306](#)

dispositius: [10](#), [194](#)

Bluetooth, reproducció de fitxers d'àudio: [194](#)

connexió: [10](#)

dispositius USB: [10](#)

connexió: [10](#)

dreceres: [7](#), [8](#)

afegir aplicacions a Les meves apps: [7](#)

reinici de la pantalla tàctil: [8](#)

E

eixugaparabrises, desglaç: [91](#)

eixugaparabrises, ús: [91](#)

elevació: [230](#)

embellidors de roda: [218](#)

En espera: [173](#)

energia: [94](#)

recuperada amb la frenada regenerativa: [94](#)

Energia d'anada i tornada (navegació): [190](#)

energia, informació sobre l'abast: [11](#)

enganxall de remolc, connexió: [117](#)

enganxall de remolc, desconnexió: [119](#)

enregistrament de dades: [307](#)

enregistrament de dades d'esdeveniments: [307](#)

enregistrament de dades dels serveis: [307](#)

Entrada fàcil: [38](#), [39](#)

entrada fàcil, perfil del conductor: [105](#)

entrada sense clau: [20](#)

Entreteniment: [194](#)

Esborra i restableix: [9](#)

escombretes dels eixugaparabrises, substitució: [227](#)

especificacions: [240](#), [242](#)

Bateria d'alta tensió: [242](#)

bateria de baixa tensió: [242](#)

direcció: [240](#)

frens: [240](#)

motor: [240](#)

pneumàtics: [242](#)

rodes: [242](#)

subsistemes: [240](#)

suspensió: [242](#)

transmissió: [240](#)

especificacions (dimensions): [238](#)

especificacions (exterior): [238](#)

especificacions de la direcció: [240](#)

especificacions de la suspensió: [242](#)

especificacions de la transmissió: [240](#)

especificacions del motor: [240](#)

especificacions del parell motor: [240](#)

especificacions interiors: [240](#)

estacions de càrrega públiques: [198](#)

estat del cotxe, visualització: [82](#), [83](#)

estores, neteja: [225](#)

etiqueta: [236](#)

Informació dels pneumàtics: [236](#)

Placa reglamentària: [236](#)

Etiqueta d'informació dels pneumàtics: [236](#)

Etiqueta de remolc: [236](#)

etiquetes de portes: [236](#)

Etiquetes del número de bastidor del vehicle (VIN): [235](#)

etiquetes identificatives dels vehicles: [235](#)

exterior: [3](#), [223](#), [226](#)

enllustrament, retocs i reparacions: [226](#)

funda per a cotxe: [226](#)

neteja: [223](#)

presentació: [3](#)

exterior (dimensions): [238](#)

F

falques per a rodes: [247](#)

fars, llum llargs: [88](#)

fars, llums llargs automàtics: [89](#)

Favorits (navegació): [186](#)

favorits (reproductor multimèdia): [194](#)

fer un pont: [250](#), [252](#)

filtre d'aire: [182](#)

filtre d'aire de la cabina: [182](#)

fre de parking: [95](#)

fre de parking elèctric: [95](#)

frenada d'emergència: [164](#)

frenada d'emergència automàtica: [165](#)

frenada regenerativa: [94](#)

frens: [93](#), [165](#), [240](#)

automàtics en cas d'emergència: [165](#)

descripció general de: [93](#)

especificacions: [240](#)

frens antibloqueig (ABS): [93](#)

Frens del remolc per a l'arrossegament: [115](#)

funcions, baixada nova: [211](#)



funda per a cotxe: [226](#)

fundes dels seients: [40](#)

G

gestió d'energia: [210](#)

giclers dels eixugaparabrises, neteja: [228](#)

giclers, ús: [91](#)

Gos: [180](#)

gràfic de consum: [210](#)

gràfic de trajecte: [210](#)

gravar: [171](#), [173](#)

Guantera: [34](#)

H

Hold: [95](#)

HomeLink: [78](#), [311](#)

Certificació de l'FCC: [311](#)

programació i utilització: [78](#)

I

i-Size – seguretat infantil: [44](#)

informació de contacte: [248](#)

assistència en carretera: [248](#)

informació de seguretat: [43](#), [68](#)

cinturons de seguretat: [43](#)

coixins de seguretat: [68](#)

informació, radiofreqüència: [310](#)

Inici: [6](#)

botó: [6](#)

pantalla: [6](#)

instantània: [210](#)

instruccions, remolc: [245](#)

interior: [4](#), [177](#), [224](#)

control de la temperatura: [177](#)

descripció general: [4](#)

neteja: [224](#)

interior (dimensions): [240](#)

intermitents d'avís: [89](#)

intermitents, avís de perill: [89](#)

intermitents, llums: [89](#)

interruptors dels vidres de darrere, desactivació: [28](#)

interval de servei: [213](#)

ISOFIX – seguretat infantil: [44](#)

J

J1772: [198](#)

juntes de les portes: [225](#)

neteja: [225](#)

L

Lent: [95](#)

Les meves apps: [7](#)

límit de velocitat absolut: [167](#)

límit de velocitat relatiu: [167](#)

límits de càrrega: [236](#)

líquid de rentaparabrises, addició: [227](#)

líquids: [214](#)

interval de substitució: [214](#)

llum de la presa de càrrega: [202](#)

llums d'emergència: [89](#)

llums de carretera: [89](#)

llums de perill: [89](#)

llums de vehicles: [88](#)

llums, avís de perill: [89](#)

llums, boira: [88](#)

llums, exterior: [88](#)

llums, interior: [88](#)

llums, sostre (lectura de mapes): [88](#)

Lucky i Hungry, funcions: [186](#)

lumbar, ajustament: [36](#)

M

maleter davanter: [32](#), [251](#)

obertura sense electricitat: [251](#)

maleter, darrere: [30](#)

maleter, davanter: [32](#)

maleter, posterior: [26](#)

bloqueig infantil: [26](#)

desactivació de maneta interior: [26](#)

Mantén climatitzat: [180](#)

manteniment: [213](#), [214](#), [216](#), [223](#), [227](#), [228](#)

comprovacions diàries: [213](#)

comprovacions mensuals: [213](#)

controls periòdics: [214](#)

giclers dels eixugaparabrises, neteja: [228](#)

interval de servei: [213](#)

interval de substitució de líquids: [214](#)

líquid de rentaparabrises, addició: [227](#)

neteja: [223](#)

pneumàtics: [216](#)

substitució de les escombretes dels eixugaparabrises: [227](#)

Manual del propietari, informació: [304](#)

marques comercials: [304](#)

Massa carregada màxima permesa tècnicament: [236](#)

Massa carregada màxima permesa tècnicament a l'eix: [236](#)

mitjana: [210](#)

Mode Aparcacotxes: [106](#)

Mode Autonomia: [209](#)
 Mode d'obertura de portes: [26](#)
 mode d'estalvi d'energia: [210](#)
 mode de conducció, conducció: [87](#)
 mode de conducció, estacionament: [87](#)
 mode de conducció, marxa enrere: [87](#)
 mode de conducció, neutral: [87](#)
 Mode de Parada: [95](#)
 Mode de transport: [246](#)
 mode Gat: [230](#)
 Mode Remolc: [115](#)
 modes de conducció, canvi: [87](#)
 modificacions: [231](#)
 Mostra sempre la previsió d'energia d'anada i tornada: [190](#)
 Mostrar calendari en entrar: [76](#)
 multimèdia: [192](#), [194](#)
 configuració: [192](#)
 fonts, mostrar i amagar: [192](#)

N

navegació automàtica: [186](#)
 navegació: [186](#)
 Navegació online: [191](#)
 Navegar en Autopilot: [123](#), [141](#)
 neteja: [223](#)
 nombre de places: [236](#)
 notes de versió: [212](#)

O

obertura d'emergència de la porta posterior: [253](#)
 ordres de veu: [17](#)
 orientació del mapa: [186](#)

P

pantalla tàctil: [6](#), [7](#), [8](#), [211](#), [225](#)
 actualitzacions de programari: [211](#)
 afegir drecceres: [7](#)
 configuració de la pantalla: [6](#)
 congelat: [8](#)
 descripció general: [6](#)
 neteja: [225](#)
 personalitzar Les meves apps: [7](#)
 posterior: [6](#)
 principal: [6](#)
 reiniciar: [8](#)
 sense resposta: [8](#)
 parabrisa, addició de líquid al rentaparabrises: [227](#)
 pautes per al remolc: [117](#)
 pendents, aturar en: [101](#)

perfils de Tesla: [105](#)
 perills: [89](#)
 pila (clau), canvi: [21](#)
 PIN: [106](#)
 PIN de guantera: [169](#)
 PIN per a conduir: [169](#)
 piu de seguretat: [26](#)
 desactivació de manetes de la porta del maleter i les portes posteriors: [26](#)
 Placa reglamentària: [236](#)
 Planificador de ruta: [191](#)
 pneumàtics: [216](#), [217](#), [218](#), [220](#), [221](#), [242](#), [243](#)
 cadena: [221](#)
 configuració de rodes:: [216](#)
 equilibrament: [217](#)
 especificació: [242](#)
 estiu: [221](#)
 etiquetatge de pneumàtics: [243](#)
 hivern: [221](#)
 inspecció i manteniment: [217](#)
 pressions, com comprovar-les: [216](#)
 pressions, visualització: [216](#)
 rotació: [217](#)
 substitució: [218](#)
 substitució del sensor d'un pneumàtic: [220](#)
 tot l'any: [221](#)
 pneumàtics d'estiu: [221](#)
 pneumàtics d'hivern: [221](#)
 pneumàtics per a tot l'any: [221](#)
 porta del maleter: [30](#)
 ajustar alçària obertura: [30](#)
 obertura: [30](#)
 porta del maleter automàtica: [26](#)
 portabicycletes: [112](#)
 portagots: [35](#)
 portals, obertura: [78](#)
 portes: [20](#), [253](#)
 obertura sense electricitat: [253](#)
 obrir des de l'interior: [253](#)
 portes de garatge, obertura: [78](#)
 portes, obertura: [20](#)
 ports USB: [10](#)
 posar nom al vehicle: [9](#)
 pràctiques recomanades per a climes freds: [183](#)
 pràctiques recomanades per a temperatures altes: [185](#)
 prediccions d'ús d'energia (navegació): [190](#)
 preferències d'actualització de programari: [211](#)
 presa de càrrega: [201](#)
 presa de corrent: [10](#)
 pressió dels pneumàtics, amb remolc: [114](#)



pressió dels pneumàtics, comprovació: [216](#)
pressió dels pneumàtics, visualització: [216](#)
Prevenició de sortida de carril: [161](#)
Prevenició de sortida de carril d'emergència: [161](#)
Programar: [207](#)
programar el servei: [69](#)
protecció de vianants: [107](#)
protecció infantil: [28](#)
 desactivació dels interruptors dels vidres de darrere: [28](#)
protectors d'estores: [226](#)

Q

quadre d'instruments, descripció general: [11](#)
quadre de comandament: [225](#)
 neteja: [225](#)
Què fa el meu cotxe?: [194](#)
quilometratge del lliurament: [307](#)
quilometratge en el moment del lliurament: [307](#)

R

ràdio: [192](#), [194](#)
rang, mostrat al quadre de comandament: [11](#)
Re-route: [191](#)
Recents (navegació): [186](#)
recents (reproductor multimèdia): [194](#)
reinici de la pantalla tàctil: [81](#)
Reinstal·lació del programari: [211](#)
remolcatge: [112](#)
reparacions de la carrosseria: [231](#)
restabliment de fàbrica: [9](#)
restabliment del programari: [9](#)
Retenció del vehicle: [101](#)
retirada manual de la presa de càrrega: [205](#)
retocs a la carrosseria: [226](#)
retocs carrosseria: [226](#)
retrovisors: [85](#)
Rodar: [95](#)
rodes: [217](#), [218](#), [219](#), [242](#)
 alineació: [217](#)
 especificacions: [242](#)
 extracció i col·locació de les tapes per a les femelles de la roda: [219](#)
 parell: [242](#)
 substitució: [218](#)
 tapes aerodinàmiques, extracció i col·locació: [218](#)

S

seguiment de la ubicació: [186](#)
Seguiment desactivat: [186](#)

seients: [36](#), [177](#)
 ajustament: [36](#)
 calefactors: [177](#)
seients de darrere, accés: [38](#), [39](#)
Seients de davant i de darrere: [36](#)
seients de la tercera fila, abatiment i pujada: [40](#)
seients de la tercera fila, accés: [38](#), [39](#)
seients de seguretat infantils, sistemes de subjecció: [44](#)
Seients elevadors - seguretat infantil: [44](#)
seients, segona fila: [37](#)
Selector de colors: [194](#)
sense autonomia: [250](#), [252](#)
Sentry Mode: [173](#)
Sistema de supervisió de la pressió dels pneumàtics: [220](#)
 descripció general de: [220](#)
Sistema de supervisió de la pressió dels pneumàtics, certificació FCC: [311](#)
sistemes de subjecció i seguretat infantil: [44](#)
sistemes de telemàtica: [307](#)
soroll dels pneumàtics: [221](#)
sortida programada: [207](#)
 ús: [207](#)
substitució de peces: [231](#)
Superchargers, visualització al mapa: [186](#)
Supercharging: [205](#)
 càrrecs d'inactivitat: [205](#)
 càrrecs de pagament per ús: [205](#)
 descripció: [205](#)
 tarifes de congestió: [205](#)
suspensió: [97](#)
suspensió, aire: [97](#)
suspensió, amortiment: [97](#)
suspensió, elevació automàtica: [97](#)

T

tapes aerodinàmiques: [218](#)
tapes per a femelles de la roda: [219](#)
telèfon: [73](#), [76](#), [83](#)
 app: [76](#)
 botons del volant: [83](#)
 connexió: [73](#)
 emparellament: [73](#)
 fer una trucada: [76](#)
 importar contactes: [73](#)
 opcions disponibles durant una trucada: [76](#)
 rebre una trucada: [76](#)
 trucades recents: [73](#)
temperatura: [83](#), [177](#), [199](#)
 amb calefacció: [83](#)
Bateria (alta tensió), límits: [199](#)

cabina, controls: [177](#)
temperatura, exterior: [11](#)
Teslacam: [171](#), [173](#)
Toybox: [194](#)
TPMAM: [236](#)
TPMLM: [236](#)
TPMS: [220](#)
descripció general de: [220](#)
transponedors del sistema de peatges, fixació: [231](#)
transponedors RFID: [231](#)
transponedors, fixació: [231](#)
transport: [245](#)
transport amb grua: [245](#), [250](#), [252](#)
transport del vehicle: [245](#)
transportador d'accessoris: [112](#)
túnels de rentatge: [223](#)

U

ubicacions de càrrega, cerca: [189](#)
unitat flaix: [171](#), [173](#)
unitat flaix USB: [169](#)
Unitat flaix USB: [171](#), [173](#)

V

valors predeterminats de fàbrica, restaurar: [9](#)
vehicle submergit: [254](#)
velocitat del carril adjacent: [123](#), [136](#)
ventilació: [182](#)
ventilació, ajust: [182](#)
Veure càmera en directe: [173](#)
Videoclips: [171](#)
viseres: [29](#)
volum de càrrega (especificacions): [240](#)

W

Wi-Fi, connexió: [72](#)

TESLA

Data de publicació: 2024/12/13