



# MODEL S

2012–2020

## MANUEL DU CONDUCTEUR



Version logicielle : 2024.44.25.3

North America

## MANUEL DU CONDUCTEUR

Pour obtenir les informations les plus précises et à jour concernant spécifiquement votre véhicule, consultez le manuel du conducteur sur l'écran tactile de votre véhicule en appuyant sur le lanceur d'application, puis en sélectionnant l'application Manuel. Les informations disponibles sont spécifiques à votre véhicule selon les fonctionnalités que vous avez achetées, la configuration du véhicule, le marché et la version du logiciel. À l'inverse, les informations du propriétaire fournies par Tesla par tout autre moyen sont mises à jour ponctuellement et sont susceptibles de ne pas concerner précisément votre véhicule.

## NOTES DE MISE À JOUR

Les informations concernant les nouvelles fonctionnalités sont disponibles sur l'écran tactile après une mise à jour du logiciel. Vous pouvez les afficher à tout moment en appuyant sur l'onglet **Notes de mise à jour** de l'application Manuel ou en appuyant sur **Contrôles > Logiciel > Notes de mise à jour**. Si les informations du Manuel du conducteur diffèrent des données figurant dans les Notes de mise à jour, ce sont ces dernières Notes de mise à jour qui prévalent.

## ILLUSTRATIONS ET SPÉCIFICATIONS DU PRODUIT

Les illustrations contenues dans ce document sont fournies à titre indicatif uniquement. En fonction des options du véhicule, de la version du logiciel et de la région du marché, les informations affichées sur l'écran tactile de votre véhicule peuvent différer légèrement.

Toutes les caractéristiques techniques et les descriptions contenues dans ce document ont été vérifiées et sont exactes au moment de son impression. Cependant, du fait que Tesla poursuit un objectif d'amélioration continue, elle se réserve le droit d'apporter des modifications à ses produits à tout moment. Pour communiquer toute inexactitude ou omission repérée dans ce document, envoyez un e-mail à : [ownersmanualfeedback@tesla.com](mailto:ownersmanualfeedback@tesla.com).

## INFORMATIONS DE SÉCURITÉ

Les informations de sécurité sont disponibles dans le Manuel du conducteur de votre Model S consultable sur l'écran tactile.

Pour plus d'informations à propos de votre Model S, rendez-vous sur le site Web Tesla de votre région et connectez-vous à votre compte Tesla, ou créez-en un.

En cas de questions ou de problèmes relatifs à votre Model S, composez le 1-877-79TESLA (1-877-798-3752).

© 2012-2025 TESLA, INC.

Toutes les informations contenues dans ce document et tous les logiciels du véhicule sont soumis à des droits d'auteur et d'autres droits de propriété intellectuelle détenus par Tesla, Inc. et ses concédants. Ce texte ne doit pas être modifié, reproduit ou copié, en totalité ou en partie, sans l'autorisation écrite de Tesla, Inc. et de ses concédants. Des informations supplémentaires sont disponibles sur demande. Les marques de commerce ou marques déposées suivantes sont la propriété de Tesla, Inc. aux États-Unis et dans d'autres pays :

MODEL 3

MODEL S

TESLA

TESLA ROADSTER

MODEL Y

MODEL X

TESLA MOTORS

T E S L A





<b>Aperçu.....</b>	<b>3</b>	À propos d'Autopilot.....	96
Extérieur.....	3	Fonctionnalités de l'Autopilot.....	100
Intérieur.....	4	Régulateur de vitesse dynamique.....	108
Écran tactile.....	6	Assistance au maintien de cap.....	114
Systèmes électroniques de l'habitacle.....	10	Navigation Autopilot.....	120
Tableau de bord.....	11	Contrôle des feux de signalisation et des panneaux Stop..	123
Commandes vocales.....	17	Conduite entièrement autonome (supervisée).....	130
Caméras.....	19	Parking Auto.....	134
<b>Ouverture et fermeture.....</b>	<b>20</b>	Sortie auto.....	136
Clés et portes.....	20	Sortie auto intelligente.....	139
Vitres.....	25	Limites et avertissements.....	142
Toit ouvrant.....	26	<b>Fonctionnalités de sécurité active.....</b>	<b>149</b>
<b>Espaces de rangement.....</b>	<b>27</b>	Aide au maintien de voie.....	149
Coffre arrière.....	27	Assistance anticollision.....	152
Coffre avant.....	30	Indicateur de limite de vitesse.....	156
Rangement dans l'habitacle.....	32	<b>Caméra embarquée, Sentinelle et Sécurité.....</b>	<b>158</b>
<b>Sièges et systèmes de retenue de sécurité.....</b>	<b>34</b>	Paramètres de sécurité.....	158
.....	34	Caméra embarquée.....	160
Sièges avant et arrière.....	34	Mode Sentinelle.....	162
Ceintures de sécurité.....	36	Exigences en matière de clé USB pour l'enregistrement de vidéos.....	164
Sièges de sécurité pour enfants.....	39	<b>Climatisation.....</b>	<b>166</b>
Airbags.....	46	Utilisation des commandes de climatisation.....	166
<b>Connectivité.....</b>	<b>52</b>	Volets d'aération.....	172
Application mobile.....	52	Meilleures pratiques en cas de froid extrême.....	173
Wi-Fi.....	55	Meilleures pratiques par temps chaud.....	175
Bluetooth.....	56	<b>Navigation et divertissement.....</b>	<b>176</b>
Téléphone, agenda et conférence Web.....	59	Cartes et navigation.....	176
Garage intelligent.....	61	Multimédia.....	183
<b>Conduite.....</b>	<b>64</b>	Théâtre, Arcade et Toybox.....	186
Démarrage et mise hors tension.....	64	<b>Recharge et consommation d'énergie.....</b>	<b>189</b>
Volant de direction.....	65	Composants électriques du véhicule.....	189
Rétroviseurs.....	68	Informations sur la batterie haute tension.....	191
Changement.....	70	Instructions de recharge.....	193
Éclairage.....	72	Préchauffage et recharge planifiés.....	200
Essuie-glaces et lave-glace.....	75	Obtenir une autonomie maximale.....	202
Freinage et arrêt.....	77	<b>Entretien.....</b>	<b>204</b>
Suspension pneumatique.....	82	Mises à jour logicielles.....	204
Assistance au stationnement.....	84	Intervalles d'entretien.....	206
Retenue en côte.....	86	Entretien et maintenance des pneus.....	209
Antipatinage.....	87	Nettoyage.....	215
Modes d'accélération.....	88	Balais d'essuie-glaces, gicleurs et liquide.....	219
Profils conducteurs.....	90	Levage au moyen d'un cric et levage du véhicule.....	221
Capot actif.....	92	Pièces et accessoires.....	222
Informations sur le trajet.....	93	Kit de réparation provisoire des pneus.....	223
Caméra(s) arrière.....	94	Maintenance à réaliser soi-même.....	225
Système d'avertisseur piéton.....	95		
<b>Autopilot.....</b>	<b>96</b>		



# Table des matières

---

<b>Caractéristiques.....</b>	<b>226</b>
Étiquettes d'identification.....	226
Chargement du véhicule.....	227
Dimensions.....	229
Sous-systèmes.....	231
Roues et pneus.....	233
<b>Instructions pour les dépanneurs.....</b>	<b>240</b>
Instructions pour les dépanneurs.....	240
<b>En cas d'urgence.....</b>	<b>244</b>
Contacter l'assistance dépannage Tesla.....	244
Autonomie insuffisante.....	245
Ouverture du capot sans courant.....	246
Démarrage-secours.....	247
Ouverture des portes sans courant.....	248
Conseils relatifs aux véhicules submergés.....	249
<b>Dépannage.....</b>	<b>250</b>
Alertes de dépannage.....	250
<b>Information aux consommateurs.....</b>	<b>299</b>
À propos des présentes informations du propriétaire.....	299
Déclaration de disponibilité des fonctionnalités.....	301
Clauses de non-responsabilité.....	302
Signalement de défauts de sécurité.....	304
Certification de conformité.....	305
<b>Index.....</b>	<b>308</b>

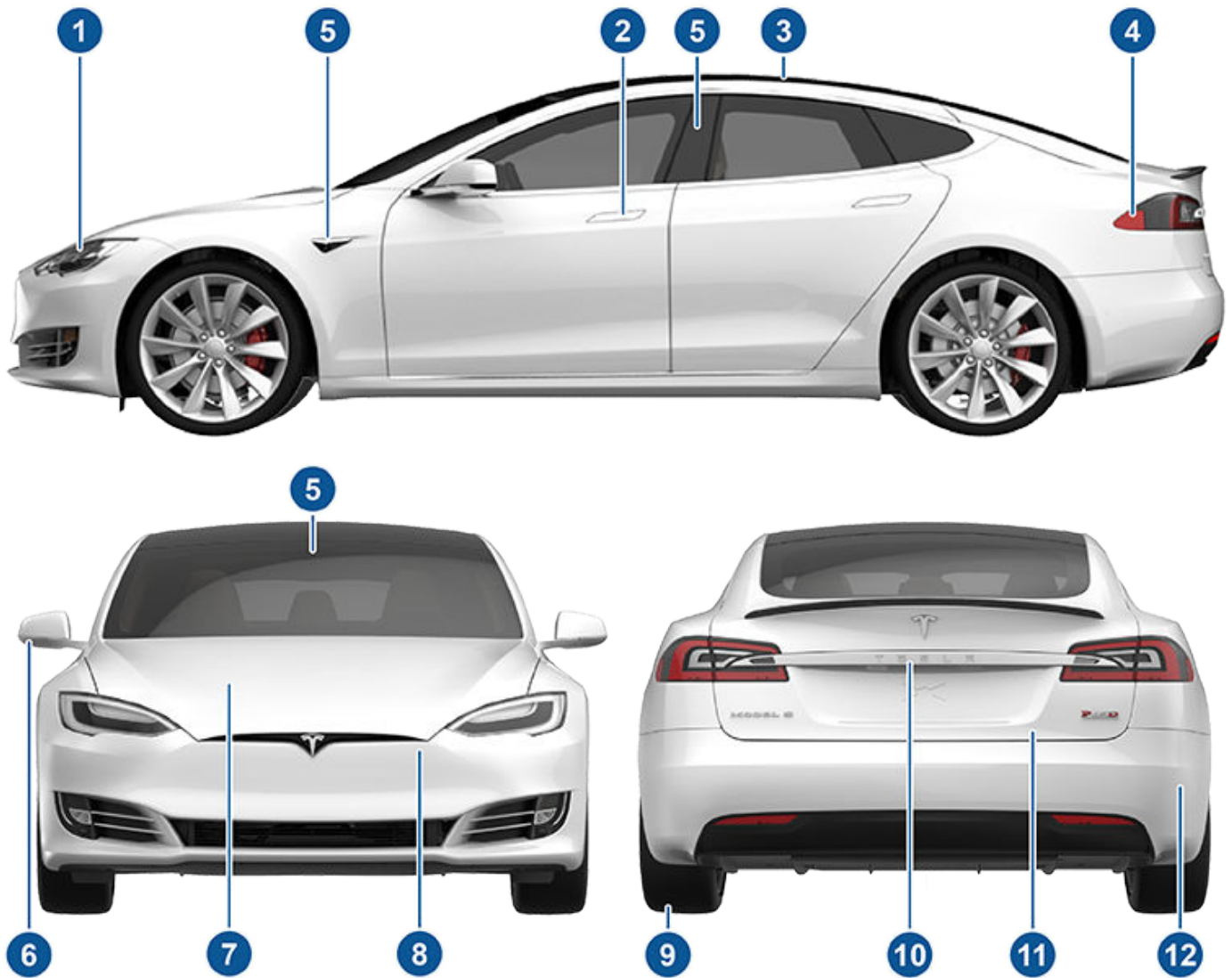

1. Éclairage extérieur (Éclairage à la page 72)
2. Poignées de portières (Utilisation des poignées extérieures à la page 22)
3. Toit ouvrant (option) (Toit ouvrant à la page 26)
4. Prise de recharge (Instructions de recharge à la page 193)
5. Caméras d'Autopilot (À propos d'Autopilot à la page 96)
6. Rétroviseurs extérieurs (Rétroviseurs à la page 68)
7. Capot/Coffre avant (Coffre avant à la page 30)
8. Capteur radar (dissimulé sur l'image ci-dessus) (À propos d'Autopilot à la page 96)
9. Roues et pneus (Roues et pneus à la page 233)
10. Caméra de recul (Caméra(s) arrière à la page 94 et À propos d'Autopilot à la page 96)
11. Coffre arrière/hayon (Coffre arrière à la page 27)
12. Capteurs à ultrasons (Assistance au stationnement à la page 84 et À propos d'Autopilot à la page 96)

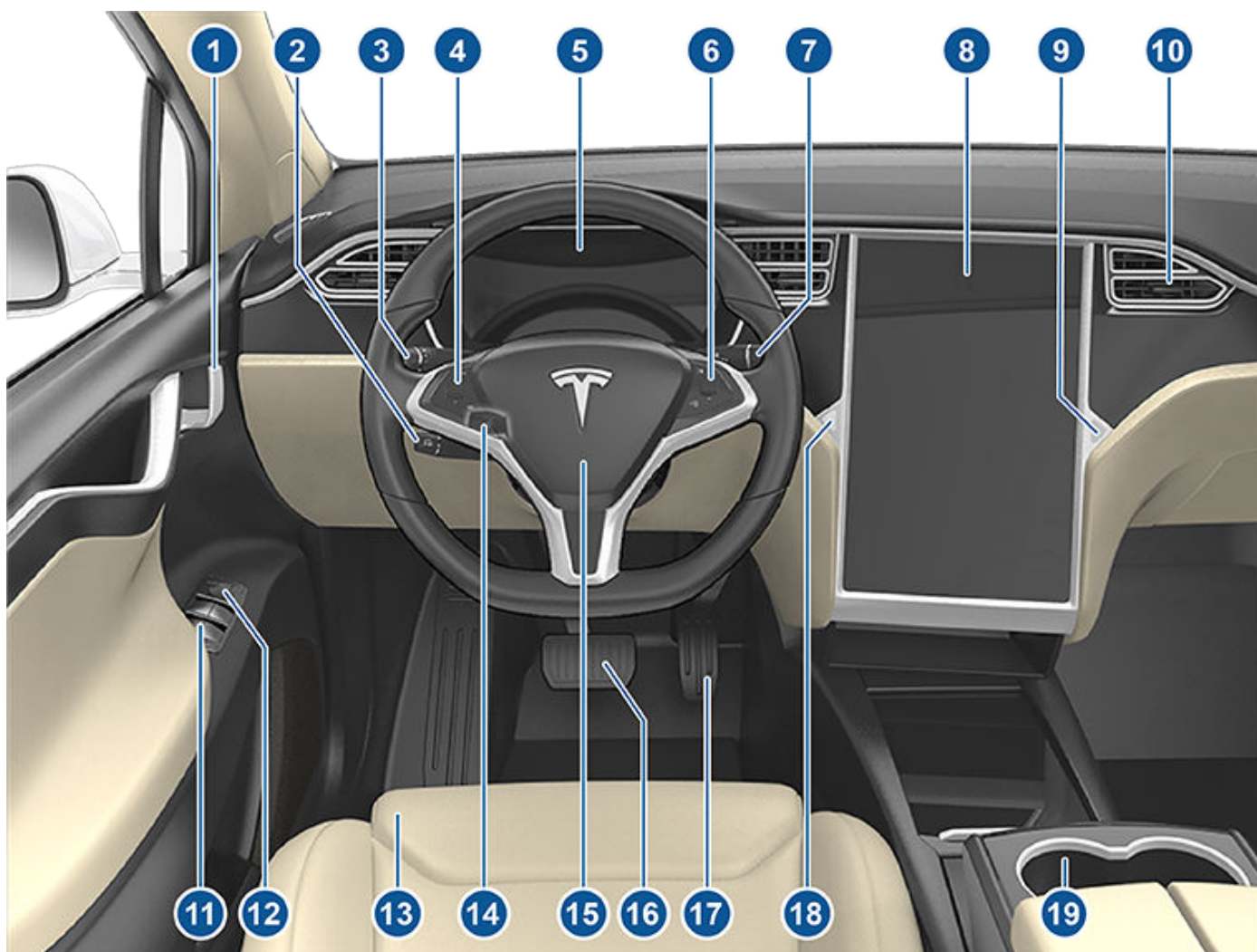

1. Poignées de portières intérieures (Ouverture des portières de l'intérieur à la page 22)
2. Levier d'Autopilot (Régulateur de vitesse dynamique à la page 108 et Assistance au maintien de cap à la page 114)
3. Levier des clignotants (Feux de route à la page 73, Clignotants à la page 74, Essuie-glaces et lave-glaces à la page 75)
4. Boutons gauche du volant (Utilisation des boutons à gauche du volant de direction à la page 65)
5. Tableau de bord (Tableau de bord à la page 11)
6. Boutons droite du volant (Utilisation des boutons à droite du volant de direction à la page 66)
7. Levier de vitesse (Comment changer de rapport à la page 70)
8. Écran tactile (Écran tactile à la page 6)
9. Bouton de la boîte à gants (Boîte à gants à la page 32)
10. Volets de climatisation de l'habitacle (Utilisation des commandes de climatisation à la page 166)
11. Commandes des vitres électriques (Ouverture et fermeture à la page 25)
12. Commandes de réglage des rétroviseurs extérieurs (Rétroviseurs à la page 68)
13. Sièges (Sièges avant et arrière à la page 34)
14. Commande de réglage de la colonne de direction (dissimulée sur l'image ci-dessus) (Volant de direction à la page 65)
15. Klaxon (Klaxon à la page 67)
16. Pédale de frein (Freinage et arrêt à la page 77)
17. Pédale d'accélération (Modes d'accélération à la page 88)
18. Feux de détresse (Feux de détresse à la page 74)

19. Porte-gobelets (Porte-gobelets à la page 33)



# Écran tactile

**AVERTISSEMENT :** Soyez toujours attentif aux conditions de route et de circulation pendant la conduite. Pour minimiser la distraction du conducteur et assurer la sécurité des occupants du véhicule et des autres usagers de la route, évitez d'utiliser l'écran tactile pour régler les paramètres lorsque le véhicule est en mouvement.

L'écran tactile permet de contrôler de nombreuses fonctionnalités qui, dans les véhicules traditionnels, sont contrôlées à l'aide de boutons physiques (par exemple, réglage du chauffage et de la climatisation, des phares, etc.). Vous pouvez également utiliser l'écran tactile pour contrôler les contenus multimédias et la navigation, utiliser les fonctions de divertissement et personnaliser votre Model S selon vos préférences. Pour bénéficier d'un accès en mode mains libres aux commandes de l'écran tactile en cours, utilisez les commandes vocales (voir [Commandes vocales à la page 17](#)).

Si l'écran tactile ne répond pas ou s'il se comporte de manière inhabituelle, vous pouvez le redémarrer (voir [Redémarrage de l'écran tactile ou du tableau de bord à la page 8](#)).

**ATTENTION :** N'appliquez pas de protection d'écran sur l'écran tactile. Cela pourrait entraîner des saisies intempestives sur l'écran tactile (saisies fantômes), des retards de réaction ou une absence de réaction aux activations, des décharges électrostatiques susceptibles d'endommager l'écran tactile, etc. Tout dommage causé par l'installation d'une protection d'écran est exclu de la garantie.

**REMARQUE :** Des illustrations sont fournies, uniquement pour améliorer la compréhension conceptuelle. En fonction des options du véhicule, de la version du logiciel, de la région de commercialisation et des paramètres régionaux et de langue, les informations affichées à l'écran peuvent différer.

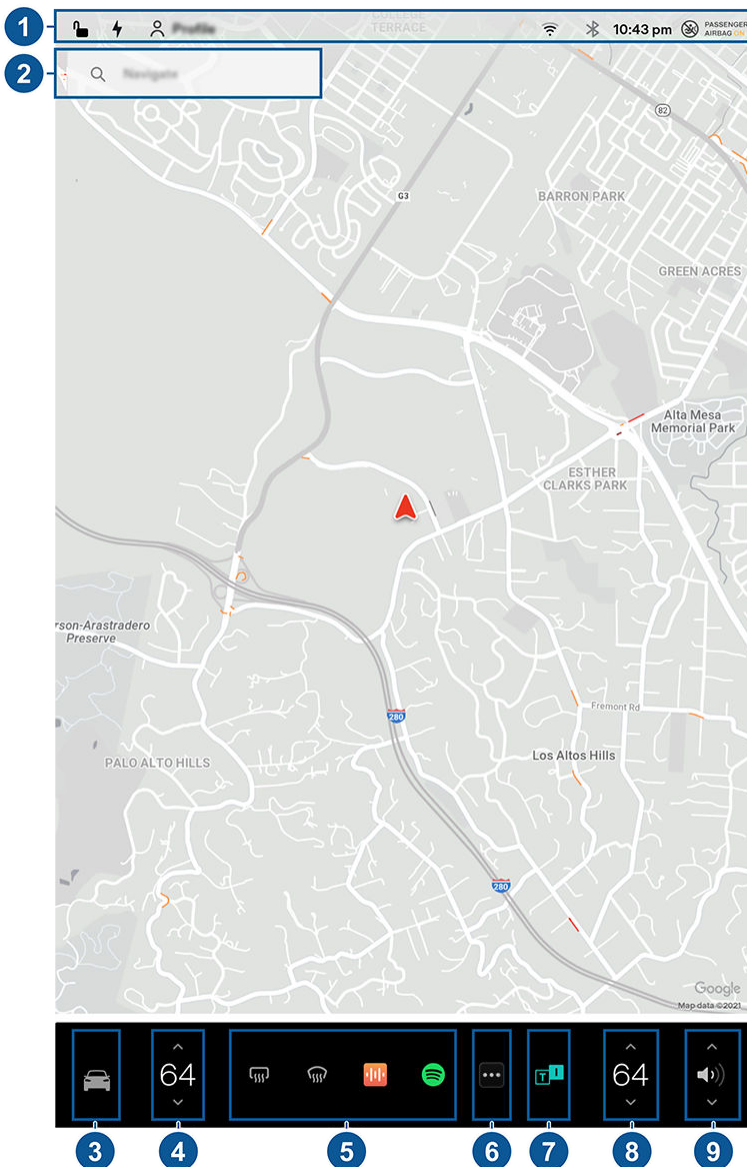





1. **Barre d'état** : Les commandes et l'état du véhicule sont visibles dans la barre supérieure (voir [Icônes de la barre d'état supérieure à la page 7](#)).
2. **Navigation** : Changez l'orientation de la carte, trouvez ou naviguez vers une destination et modifiez les paramètres de navigation (voir [Cartes et navigation à la page 176](#)).
3. **Contrôles** : réglez les différentes fonctionnalités et personnalisez votre Model S selon vos préférences. L'écran Contrôles s'affiche sur la carte. Touchez une option sur l'écran Contrôles pour afficher les différents paramètres et préférences associés à l'option choisie.

Pour rechercher un paramètre spécifique, appuyez sur **Rechercher** en haut de l'écran Contrôles. Effectuez des modifications directement à partir du résultat ou appuyez sur le lien pour accéder à cette option dans Contrôles.



Lorsqu'une icône d'information s'affiche à côté d'un paramètre spécifique, touchez-la pour faire apparaître une fenêtre contextuelle qui fournit des informations utiles sur le paramètre associé.

**REMARQUE** : De nombreux contrôles, paramètres et préférences (climatisation, multimédia, navigation, etc.) du véhicule peuvent être réglés sans les mains, grâce aux commandes vocales (voir [Commandes vocales à la page 17](#)).

**REMARQUE** : Vous pouvez envoyer des informations sur l'écran tactile à Tesla en appuyant longuement sur cette icône.

4. **Commandes de climatisation (conducteur)** : Utilisez les flèches de gauche et de droite pour diminuer/augmenter la température de l'habitacle. Appuyez sur **Séparer** dans la fenêtre contextuelle pour afficher différentes commandes pour le conducteur et le passager. Appuyez sur l'icône de température pour personnaliser les paramètres de climatisation (voir [Utilisation des commandes de climatisation à la page 166](#)).
5. **Mes applis** : Pour accéder d'une simple pression aux applications et contrôles utilisés fréquemment, vous pouvez personnaliser l'affichage ici. Voir [Personnalisation de Mes applis à la page 7](#).
6. **Lanceur d'applications** : Appuyez sur le lanceur d'applications pour ouvrir le tiroir d'applications. Appuyez ensuite sur n'importe quelle application pour l'ouvrir. L'application que vous sélectionnez s'affiche sur le haut de la carte. Pour fermer une application, faites-la glisser vers le bas.
7. **Application(s) récente(s)** : affiche les dernières applications utilisées. Le nombre d'applications récentes affiché ici dépend du nombre d'applications qui ont été ajoutées à **Mes applis**. Si vous ajoutez le nombre maximal d'applications à **Mes applis**, seules les applications les plus récentes s'affichent.
8. **Commandes de climatisation (passager)** : s'affiche lorsque les commandes de température ont été **Séparées** pour permettre différentes commandes de température pour le conducteur et le passager.
9. **Commande du volume** : Contrôle le volume du Lecteur multimédia et des appels téléphoniques (voir [Commandes du volume à la page 183](#)). Le volume des instructions de navigation est contrôlé séparément (voir [Cartes et navigation à la page 176](#)).

## Personnalisation de Mes applis

Pour accéder directement aux applications et commandes utilisées fréquemment, vous pouvez personnaliser le contenu affiché dans la zone **Mes applis** dans la barre inférieure de l'écran tactile :

1. Accédez au mode personnalisation en appuyant longuement sur une application ou une commande dans la zone **Mes applis**. Si cette zone est vide, appuyez sur le lanceur d'applications.
2. Faites glisser une application ou une commande du tiroir d'applications dans la zone **Mes applis** dans la barre inférieure.

**REMARQUE** : Les sièges chauffants sélectionnés dans le tiroir d'applications s'affichent en regard de la température, et non dans la zone Mes applis.

**REMARQUE** : Lorsque vous avez ajouté le nombre maximal d'applications ou de commandes à **Mes applis**, le fait d'ajouter une application supprime automatiquement celle se trouvant le plus à droite.

**REMARQUE** : Pour supprimer une application ou une commande de la zone **Mes applis**, appuyez longuement sur l'application ou la commande concernée, puis appuyez sur le « X » associé.

## Icônes de la barre d'état supérieure



Appuyez pour verrouiller/déverrouiller toutes les portes et les coffres.



# Écran tactile

16h20

Votre véhicule met automatiquement l'heure à jour. Si l'heure est incorrecte, vérifiez que votre véhicule dispose d'une connexion à Internet et au GPS, et que les logiciels correspondants sont à la dernière version disponible.



S'affiche lorsqu'une mise à jour du logiciel est complètement téléchargée et prête à être installée. (Voir [Mises à jour logicielles à la page 204](#)).



Ajouter, configurer ou changer rapidement de profil conducteur (notamment mode Voiturier et Accès facile). Voir [Profils conducteurs à la page 90](#).



Contrôlez ou programmez les dispositifs HomeLink (selon l'équipement) (voir [Garage intelligent à la page 61](#)).



S'affiche lorsqu'une notification est déclenchée. Appuyez pour afficher les informations de la notification. Pour afficher une liste des dernières notifications, les plus récentes en premier, appuyez sur **Entretien > Notifications**.



Connecté à un réseau Wi-Fi.



Connecté à un réseau cellulaire. Appuyez pour vous connecter au Wi-Fi (voir [Wi-Fi à la page 55](#)).



S'affiche lorsque le réseau cellulaire de votre Model S est indisponible. Appuyez sur cette icône pour accéder rapidement aux paramètres Wi-Fi.



Connectez-vous à un appareil Bluetooth (voir [Bluetooth à la page 56](#)).



État de l'airbag passager avant (voir [Airbags à la page 46](#)).

## Redémarrage de l'écran tactile ou du tableau de bord

Si l'écran tactile ne répond pas ou s'il se comporte de manière inhabituelle, vous pouvez le redémarrer.

**REMARQUE :** Afin d'assurer la sécurité des occupants ainsi que des autres usagers de la route, l'écran tactile doit être redémarré seulement lorsque le véhicule est en mode P (Stationnement).

1. Passez en mode P (Stationnement).
2. Maintenez enfoncés les deux boutons de défilement sur le volant de direction jusqu'à ce que l'écran tactile devienne noir. Le fait d'enfoncer la pédale de frein tout en appuyant sur les boutons de défilement n'a aucun effet et cette action n'est pas requise.



3. Au bout de quelques secondes, le logo Tesla apparaît. Attendez environ 30 secondes que l'écran tactile redémarre. Si l'écran tactile ne répond toujours pas ou si son comportement reste inhabituel au bout de quelques minutes, essayez de mettre le véhicule hors tension, puis de nouveau sous tension (si possible). Voir [Mise hors tension, puis sous tension du véhicule à la page 64](#).

Pour réinitialiser le tableau de bord, passez en mode P (Stationnement) et appuyez sur les deux boutons en haut du volant (**Commandes vocales** et **Suivant**) pendant 15 à 30 secondes, ou jusqu'à ce que l'écran devienne noir. Après quelques secondes, un logo Tesla apparaît. Attendez environ 30 secondes que le tableau de bord redémarre.

**REMARQUE :** Appuyez sur les boutons de défilement pour redémarrer l'écran tactile uniquement. Cette action n'entraîne pas le redémarrage des autres équipements du véhicule et ne permet pas de mettre votre Model S sous ou hors tension.

## Personnalisation des paramètres d'affichage et audio

Appuyez sur **Contrôles > Affichage** pour régler les paramètres d'affichage selon vos préférences :

- **Apparence :** Personnalisez l'affichage pour qu'il soit **Sombre** ou **Clair**. Une fois ce paramètre réglé sur **Auto**, la luminosité s'adapte automatiquement à l'éclairage ambiant.



- **Luminosité** : faites glisser le curseur pour contrôler manuellement le niveau de luminosité. Si le **Mode d'affichage** est paramétré sur **Auto**, l'écran tactile affine ses réglages en fonction de l'éclairage ambiant et de vos préférences de luminosité. Model S mémorise vos préférences de luminosité et règle l'écran tactile en conséquence.
- **Économie d'énergie** : lorsque ce paramètre est activé, votre Model S réduit la consommation d'énergie lorsqu'elle n'est pas utilisée (automatique sur les véhicules récents). Voir [Obtenir une autonomie maximale à la page 202](#).
- **Mode Nettoyage d'écran** : lorsqu'il est activé, votre écran tactile s'assombrit et se désactive temporairement, pour faciliter le nettoyage. Suivez les instructions qui s'affichent à l'écran pour quitter le mode Nettoyage d'écran.
- **Langue de l'écran tactile** : choisissez la langue de l'écran tactile.  
**REMARQUE** : Model S doit être en mode P (Stationnement) pour qu'il soit possible de modifier la langue. Lorsque vous changez la langue, il s'écoule un certain temps tandis que votre Model S arrête et redémarre l'écran tactile.
- **Langue pour commandes vocales** : choisissez la langue à utiliser pour les commandes vocales.
- **Langue de navigation** : sélectionnez la langue utilisée par le système de navigation pour les instructions vocales.  
**REMARQUE** : Pour les langues qui nécessitent un téléchargement, sélectionnez la langue dans la liste déroulante afin de lancer le téléchargement (connexion Wi-Fi requise).
- **Heure** : choisissez le format d'affichage de l'heure, 12 ou 24 heures.
- **Affichage de l'énergie** : choisissez d'afficher les unités d'énergie et de recharge restantes sous forme d'un pourcentage d'énergie restante ou sous forme d'une estimation de la distance que vous pouvez parcourir.  
**REMARQUE** : Pour anticiper le moment auquel il convient de recharger le véhicule, utilisez l'estimation de l'énergie comme indication générale uniquement. De nombreux facteurs ont un impact sur la consommation d'énergie. Voir [Facteurs affectant la consommation d'énergie à la page 202](#).
- **Distance** : Choisissez d'afficher les mesures en unités métriques (kilomètres, centimètres, etc.) ou impériales (miles, pouces, etc.).
- **Température** : Choisissez d'afficher la température en °C ou en °F.
- **Pression des pneus** : Choisissez d'afficher la pression des pneus en BAR ou en PSI.

Vous pouvez activer le mode Joe pour personnaliser l'affichage, mais aussi pour réduire le volume de tous les signaux sonores non liés à des problèmes de sécurité critiques. Appuyez sur **Contrôles** > **Sécurité** > **Mode Joe** pour activer ce dernier.

## Nommer le véhicule

Vous pouvez donner un nom à votre véhicule afin de le personnaliser. Appuyez sur **Contrôles** > **Logiciel** > **Nommer le véhicule** à droite de l'écran tactile en dessous de l'image de votre Model S. Si votre véhicule a déjà un nom, appuyez sur le nom existant pour le modifier. Saisissez le nouveau nom dans la fenêtre contextuelle, puis appuyez sur **Enregistrer**. Le nom de votre Model S apparaît également sur l'application mobile Tesla.

## Suppression des données personnelles au moyen d'une réinitialisation d'usine

Lors du transfert de propriété de votre Model S, pour des raisons de sécurité, procédez à une réinitialisation d'usine *avant de supprimer le véhicule de votre compte*, en appuyant sur **Contrôles** > **Entretien** > **Réinitialisation d'usine**. Avant la suppression des données, votre Model S vérifie vos identifiants de connexion en vous invitant à saisir le nom d'utilisateur et le mot de passe associés à votre compte Tesla.

**REMARQUE** : Il n'est possible de procéder à une réinitialisation d'usine que si le véhicule se trouve dans votre compte. Une fois le véhicule supprimé de votre compte, vous n'aurez plus la possibilité de procéder à une réinitialisation des paramètres personnalisés à leurs valeurs par défaut, ni d'effacer toutes les données personnelles.



## Systèmes électroniques de l'habitacle

En plus des compartiments de rangement et des porte-gobelets (voir [Rangement dans l'habitacle à la page 32](#)), l'habitacle de votre Model S prend en charge différents systèmes électroniques, comme des ports USB, et une prise de courant de basse tension.

### Ports USB

Votre Model S possède deux ports USB situés à l'avant de la console centrale. Vous pouvez les utiliser pour connecter des périphériques USB. Pour lire des fichiers audio enregistrés sur un lecteur USB connecté à l'un de ces ports, voir [Lecture de multimédia provenant d'appareils à la page 185](#). Vous pouvez aussi utiliser ces ports pour recharger des périphériques USB.

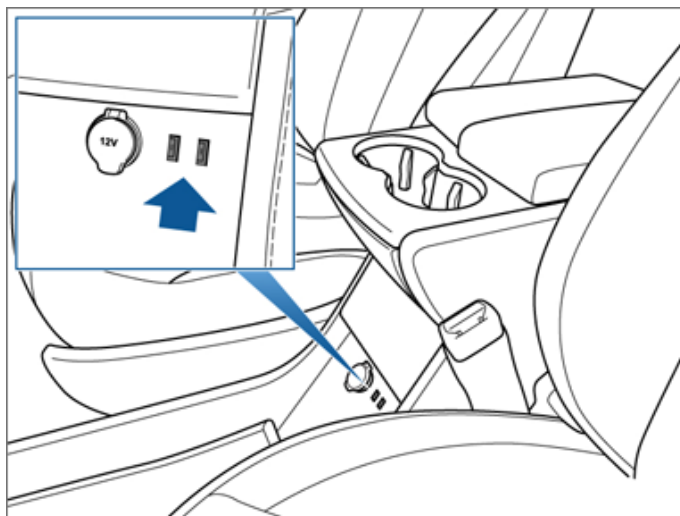

**REMARQUE :** Ne multipliez pas les connexions de périphériques avec un concentrateur USB. Cela peut empêcher le chargement ou l'identification par l'écran tactile des périphériques connectés par le lecteur multimédia.

**REMARQUE :** L'alimentation est disponible dès que le véhicule est considéré comme étant « activé », ce qui se produit pour plusieurs raisons. Par exemple, lorsque vous utilisez des fonctions telles que la Sortie auto, ou lorsque des fonctions telles que le Préchauffage, l'Anti-surchauffe habitacle, le Maintien de la climatisation, le mode Chien, le mode Camping, le mode Sentinelle, etc. sont activées. Le véhicule est également activé lorsque la batterie basse tension est en charge ou en cours d'utilisation, lors de la recharge HT, lorsque le véhicule communique avec l'application mobile, etc. La batterie basse tension ne se décharge pas si un accessoire est laissé branché.

### Basse tension Prise de courant

Votre Model S est équipé(e) d'une prise de courant située à l'avant de la console centrale. L'alimentation est disponible dès que le tableau de bord et l'écran tactile sont mis sous tension.

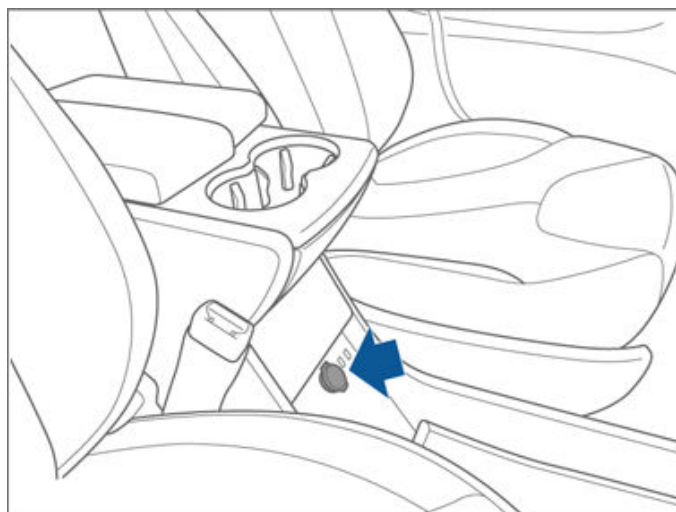

Prise de courant basse tension : pour accessoires disposant au maximum d'une alimentation 11 A continue (pic : 15 A) ou d'une puissance maximale de 150 W continue (pic : 180 W).

**REMARQUE :** L'alimentation est disponible dès que le véhicule est considéré comme étant « activé », ce qui se produit pour plusieurs raisons. Par exemple, lorsque vous utilisez des fonctions telles que la Sortie auto, ou lorsque des fonctions telles que le Préchauffage, l'Anti-surchauffe habitacle, le Maintien de la climatisation, le mode Chien, le mode Camping, le mode Sentinelle, etc. sont activées. Le véhicule est également activé lorsque la batterie basse tension est en charge ou en cours d'utilisation, lors de la recharge HT, lorsque le véhicule communique avec l'application mobile, etc. La batterie basse tension ne se décharge pas si un accessoire est laissé branché.

**REMARQUE :** Si votre Model S ne parvient pas à détecter la clé (pile faible, interférences, etc.), mettez la clé immédiatement en dessous de la prise de courant basse tension, là où votre Model S peut facilement la détecter.



**AVERTISSEMENT :** La prise de courant et le connecteur d'un accessoire peuvent devenir brûlants.



## Présentation du tableau de bord

Le tableau de bord varie selon que votre Model S est :

- Arrêtée (ci-dessous)
- En train de rouler (voir [Tableau de bord - Conduite à la page 15](#))
- Recharge en cours (voir [État de recharge à la page 194](#)).

Si la Model S est arrêtée, le tableau de bord indique l'autonomie restante estimée, l'état des portes et la température extérieure. Lorsque vous appuyez sur la pédale de frein, les voyants lumineux situés en haut du tableau de bord s'allument brièvement. Ils doivent ensuite s'éteindre, à moins de refléter la situation actuelle. Si un voyant lumineux ne s'allume ni ne s'éteint, contactez Tesla.

**REMARQUE :** L'illustration suivante est fournie à titre indicatif uniquement. En fonction des options du véhicule, de la version du logiciel et de la région du marché, les informations affichées peuvent différer légèrement.



Les voyants suivants s'allument sur le tableau de bord afin de vous avertir d'une situation spécifique.

États-Unis et Mexique : Si l'écran tactile affiche ce voyant rouge de frein (excepté brièvement lorsque vous démarrez votre Model S pour la première fois), une erreur du système de freinage a été détectée ou le niveau du liquide de frein est bas. Contactez Tesla immédiatement. Exercez une pression continue et maintenez la pédale de frein bien enfoncée pour arrêter le véhicule lorsque cela ne présente aucun danger.

**BRAKE**

Canada : Si l'écran tactile affiche ce voyant rouge de frein (excepté brièvement lorsque vous démarrez votre Model S pour la première fois), une erreur du système de freinage a été détectée ou le niveau du liquide de frein est bas. Contactez Tesla immédiatement. Exercez une pression continue et maintenez la pédale de frein bien enfoncée pour arrêter le véhicule lorsque cela ne présente aucun danger.



États-Unis et Mexique : L'écran tactile affiche ce voyant de frein orange si une erreur est détectée au niveau du servofrein. Exercez une pression continue et maintenez la pédale de frein bien enfoncée pour arrêter le véhicule lorsque cela ne présente aucun danger. La compensation de la défaillance de l'assistance hydraulique est active (voir [#unique\\_64 à la page](#) ).

**BRAKE**



## Tableau de bord



Canada :

L'écran tactile affiche ce voyant de frein orange si une erreur est détectée au niveau du servofrein. Exercez une pression continue et maintenez la pédale de frein bien enfoncée pour arrêter le véhicule lorsque cela ne présente aucun danger. La compensation de la défaillance de l'assistance hydraulique est active (voir [#unique\\_64 à la page](#) ).

États-Unis et Mexique :



Le voyant ABS clignote brièvement en orange sur l'écran tactile lorsque vous démarrez votre Model S pour la première fois. Si ce voyant lumineux s'affiche à un autre moment, une anomalie du système ABS a été détectée et le système ABS ne fonctionne pas. Contactez Tesla. Le système de freinage continue de fonctionner et n'est pas affecté par une panne du système de freinage antiblocage (ABS). Cependant, les distances de freinage peuvent augmenter. Conduisez avec précaution et évitez de freiner brusquement.

Canada :



Le voyant ABS clignote brièvement en orange sur l'écran tactile lorsque vous démarrez votre Model S pour la première fois. Si ce voyant lumineux s'affiche à un autre moment, une anomalie du système ABS a été détectée et le système ABS ne fonctionne pas. Contactez Tesla. Le système de freinage continue de fonctionner et n'est pas affecté par une panne du système de freinage antiblocage (ABS). Cependant, les distances de freinage peuvent augmenter. Conduisez avec précaution et évitez de freiner brusquement.



Lorsque vous serrez manuellement le frein de parking à l'aide de l'écran tactile, le voyant rouge du frein de parking s'allume sur l'écran tactile.

États-Unis et Mexique :



Canada :

Lorsque vous serrez manuellement le frein de parking à l'aide de l'écran tactile, le voyant rouge du frein de parking s'allume sur l'écran tactile.



Si le frein de parking présente un problème électrique, le voyant orange du frein de parking s'allume et un message d'erreur s'affiche sur l'écran tactile.

États-Unis et Mexique :



Canada :

Si le frein de parking présente un problème électrique, le voyant orange du frein de parking s'allume et un message d'erreur s'affiche sur l'écran tactile.

Les feux de croisement sont allumés.



Les feux de route sont allumés. S'allume lorsque les feux de route sont allumés, mais que le paramètre des Feux de route automatiques (selon l'équipement) est désactivé, ou lorsque le paramètre des Feux de route automatiques est activé, mais temporairement indisponible. Voir [Feux de route à la page 73](#).



Les feux de route sont actuellement allumés et les feux de route automatiques (selon l'équipement) sont prêts à les éteindre s'ils détectent de la lumière devant votre Model S. Voir [Feux de route à la page 73](#).





Les feux de route sont temporairement éteints, car les feux de route automatiques (selon l'équipement) sont allumés et détectent de la lumière devant votre Model S. Lorsque plus aucune lumière n'est détectée, les feux de route se rallument automatiquement. Voir [Feux de route à la page 73](#).



Les feux de stationnement (feux de position, feux arrière et éclairage de la plaque d'immatriculation) sont allumés. Voir [Éclairage à la page 72](#).



Feux antibrouillard avant, selon l'équipement. Voir [Éclairage à la page 72](#).



Éclairage avant adaptatif, selon l'équipement. Voir [Système d'éclairage avant adaptatif \(AFS\) à la page 73](#).



Les systèmes de contrôle électronique de la stabilité réduisent activement le patinage des roues en contrôlant la pression de frein et la puissance du moteur (le témoin clignote en orange). Voir [Antipatinage à la page 87](#). Si ce témoin reste allumé, cela signifie qu'une anomalie a été détectée. Contactez Tesla immédiatement.



Si une anomalie réduisant les performances du système de suspension pneumatique est détectée, ce voyant orange s'allume (voir [Suspension pneumatique à la page 82](#)). Si le problème persiste, contactez Tesla.



Si une anomalie désactivant le système de suspension pneumatique est détectée, un voyant rouge s'affiche sur le tableau de bord (voir [Suspension pneumatique à la page 82](#)). Contactez Tesla.



Sécurité des airbags. Si ce voyant rouge ne clignote pas brièvement lors de la préparation à la conduite de votre Model S ou s'il reste allumé, contactez Tesla immédiatement. Voir [Airbags à la page 46](#).



La Retenue en côte maintient les freins serrés. Voir [Retenue en côte à la page 86](#).



Avertissement relatif à la pression des pneus. La pression d'un pneu est hors des limites. Si une anomalie du système de surveillance de la pression des pneus (TPMS) est détectée, le voyant lumineux clignote. En cas d'anomalie du système TPMS, contactez Tesla. Voir [Entretien et maintenance des pneus à la page 209](#).



Une porte ou un coffre est ouvert. Voir [Clés et portes à la page 20](#), [Coffre arrière à la page 27](#), ou [Coffre avant à la page 30](#).



## Tableau de bord



La ceinture de sécurité d'un siège occupé n'est pas bouclée. Voir [Ceintures de sécurité à la page 36](#).

**REMARQUE :** Selon la date de fabrication, il se peut que les sièges arrière ne soient pas équipés du rappel du port de la ceinture.



Les systèmes de contrôle électronique de la stabilité ne réduisent plus le patinage des roues. Sur une version à propulsion, le système antipatinage a été coupé ou, sur une version à transmission intégrale, le système Slip Start a été activé. Voir [Antipatinage à la page 87](#).



Model S se trouve en mode Transport et peut rouler librement. Le véhicule ne passe pas automatiquement en mode P (stationnement) lorsque vous sortez en sortez. Voir [Instructions pour les dépanneurs à la page 240](#).



Se produit par temps froid, lorsqu'une partie de l'énergie stockée dans la batterie peut ne pas être disponible. Par temps froid, la recharge peut aussi être limitée. Si vous avez branché votre Model S, vous pouvez chauffer la batterie en allumant la climatisation à l'aide de l'application mobile. L'icône flocon disparaît lorsque la batterie est assez chaude.



L'alimentation du véhicule est actuellement limitée car l'énergie restant dans la batterie est faible ou les systèmes du véhicule sont actuellement chauffés ou refroidis.



Clignote en vert si le clignotant gauche fonctionne. Les deux voyants des clignotants clignotent en vert si les feux de détresse fonctionnent.



Clignote en vert si le clignotant droit fonctionne. Les deux voyants des clignotants clignotent en vert si les feux de détresse fonctionnent.

## Messages contextuels et alertes du véhicule

Les messages contextuels apparaissent sur le tableau de bord. Par exemple, un rappel du port de la ceinture s'affiche si la ceinture d'un siège occupé est détachée, une alerte s'affiche pour vous avertir d'un appel téléphonique entrant, un message s'affiche (le cas échéant) et des commandes vocales s'activent si celles-ci sont utilisées.

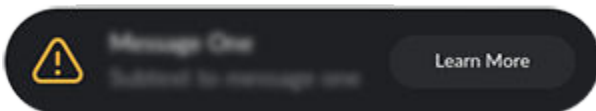

Vous pouvez afficher une liste des alertes et notifications relatives au véhicule en appuyant sur l'icône des notifications sur l'écran tactile.

**REMARQUE :** À l'heure actuelle, les alertes ne fournissent pas toutes des informations supplémentaires.





## Tableau de bord - Conduite

Lorsque votre Model S est en conduite (ou prête à la conduite), le tableau de bord affiche votre statut de conduite actuel, ainsi qu'une visualisation en temps réel de la route telle qu'elle est perçue par les composants Autopilot (voir [À propos d'Autopilot à la page 96](#)). La visualisation effectuée automatiquement des zooms avant et arrière afin de vous informer en cas de détection d'un véhicule dans votre angle mort.

**REMARQUE :** L'illustration suivante est fournie à titre indicatif uniquement. En fonction des options du véhicule, de la version du logiciel et de la région du marché, les informations affichées peuvent différer légèrement.

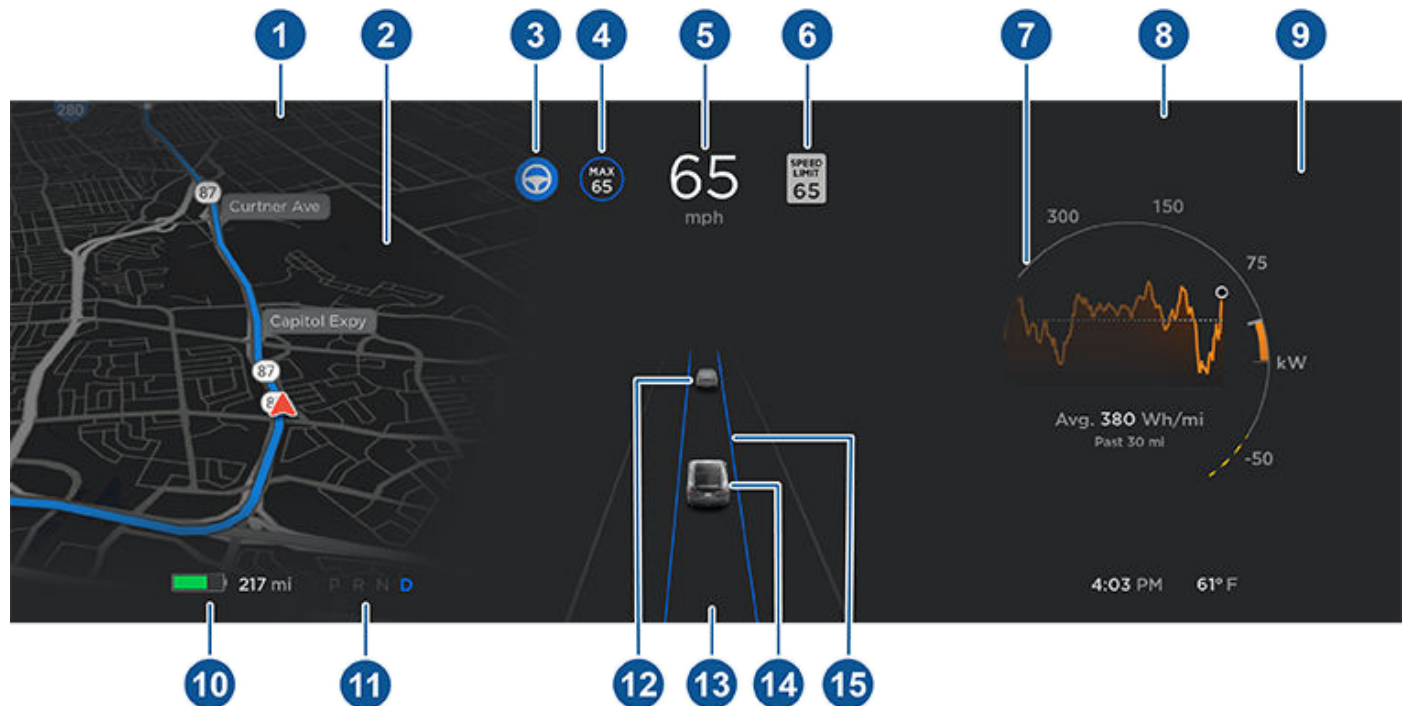

**REMARQUE :** Appuyez sur **Contrôles > Autopilot > Aperçu de la visualisation de conduite entièrement autonome** (selon l'équipement) pour afficher plus d'informations sur la route et ses environs, telles que les marquages au sol, les feux de circulation et les objets comme les poubelles, les poteaux, etc.

1. Les voyants lumineux s'affichent en haut du tableau de bord pour fournir des informations sur l'état de la voiture (voir [Présentation du tableau de bord à la page 11](#)).
2. Lorsque vous vous rendez vers une destination spécifiée, les instructions de navigation sont affichées ici. Utilisez les boutons situés à gauche du volant pour modifier l'affichage de la partie gauche du tableau de bord lorsque les instructions de navigation ne sont pas affichées (voir [Utilisation des boutons à gauche du volant de direction à la page 65](#)).
3. L'Assistance au maintien de cap dirige activement la Model S. Lorsque l'Assistance au maintien de cap est disponible mais qu'elle n'a pas été activée, l'icône est grise (voir [Assistance au maintien de cap à la page 114](#)).
4. Le Régulateur de vitesse dynamique maintient la vitesse à la valeur définie. Lorsque le régulateur de vitesse dynamique est activé mais qu'aucune vitesse de croisière n'a été définie, l'icône est grise et aucune vitesse n'est affichée (voir [Régulateur de vitesse dynamique à la page 108](#)).

5. Vitesse de conduite.

6. Une limite de vitesse (si disponible) est détectée par l'Indicateur de limite de vitesse (voir [Indicateur de limite de vitesse à la page 156](#)).

**REMARQUE :** Une ligne de contour bleue peut apparaître autour de l'icône de limite de vitesse pour signaler que vous avez dépassé la limite de vitesse.

7. Sur le graphique Énergie, des lignes pointillées apparaissent sur le wattmètre si la Model S limite la puissance. Les lignes pointillées apparaissent dans la partie supérieure (énergie utilisée) en cas de limitation de la puissance disponible pour l'accélération, et dans la partie inférieure (énergie récupérée) lorsque la quantité d'énergie pouvant être économisée par le freinage récupératif est limitée. Model S limite la puissance pour plusieurs raisons. Voici quelques exemples :



## Tableau de bord

- L'accélération peut être limitée lorsque la batterie atteint un état de charge faible ou si le groupe motopropulseur est chaud.
- Autant l'accélération que le freinage récupératif peuvent être limités lorsque la température extérieure est très basse ou très élevée.
- Le freinage récupératif peut également être limité lorsque la batterie est entièrement chargée.

**REMARQUE :** Utilisez les boutons situés à droite du volant pour modifier l'affichage de la partie droite du tableau de bord (voir [Utilisation des boutons à droite du volant de direction à la page 66](#))

8. Tenez compte des messages d'alerte qui s'affichent dans cette zone. Si une alerte est valide, vous pouvez visualiser les informations à son sujet en touchant l'icône d'alerte (point d'exclamation) sur la barre d'état de l'écran tactile (la zone la plus haute de l'écran tactile).
9. Utilisez les boutons situés à droite du volant pour modifier l'affichage de la partie droite du tableau de bord lorsqu'aucun appel téléphonique n'est actif (voir [Utilisation des boutons à droite du volant de direction à la page 66](#)).
10. Estimation de la distance de conduite (ou énergie) totale disponible. Au lieu d'afficher ici la distance de conduite, vous pouvez afficher le pourcentage d'énergie restant dans la batterie. Pour ce faire, touchez **Contrôles > Visuel > Affichage de l'énergie**.

**REMARQUE :** pour anticiper le moment auquel recharger le véhicule, utilisez l'autonomie estimée comme indication générale uniquement.

11. Mode de conduite actuellement engagé : P (stationnement), R (marche arrière), N (point mort) ou D (marche avant).
12. La voiture qui vous précède (le cas échéant).
13. Tenez compte des messages importants relatifs à la conduite qui s'affichent au centre, en bas du tableau de bord.
14. Votre Model S.
15. Lorsque l'Assistance au maintien de cap est activée et qu'elle détecte la voie de circulation, cette dernière est représentée en bleu (voir [Assistance au maintien de cap à la page 114](#)). Il est possible que les voies adjacentes soient visibles, en fonction des conditions de conduite du moment.

**REMARQUE :** Si la fonction Navigation Autopilot est active, la voie de circulation s'affiche sous la forme d'une ligne bleue unique devant votre Model S (voir [Navigation Autopilot à la page 120](#)).

 **AVERTISSEMENT :** Même si le tableau de bord affiche la circulation environnante, il se peut que certains véhicules ne soient pas affichés. Ne vous fiez jamais au seul tableau de bord pour déterminer si un véhicule est présent (par exemple, dans votre angle mort). Regardez toujours dans vos rétroviseurs et par-dessus votre épaule.



**REMARQUE :** Pour plus de facilité, Tesla vous permet de choisir parmi plusieurs langues à utiliser pour les commandes vocales. Pour choisir une autre langue, appuyez sur **Contrôles** > **Affichage** > **Langue de reconnaissance vocale**.

Utilisez les commandes vocales pour contrôler facilement les paramètres et les préférences sans utiliser l'écran tactile. Les commandes vocales sont conçues pour comprendre des commandes naturelles. Voici une liste non exhaustive des actions que vous pouvez effectuer à l'aide de commandes vocales :

- Régler les préférences en matière de climatisation
- Ajuster la fréquence et la vitesse des essuie-glaces
- Contrôler différents aspects d'utilisation de votre véhicule
- Être guidé vers une destination
- Appeler un contact
- Interagir avec les applications et les paramètres

Pour initier une commande vocale, appuyez sur le bouton vocal sur le côté droit du modèle volant de direction. Lorsqu'un signal sonore retentit, effectuez votre demande.



## Exemples de commandes vocales

Voici une liste d'exemples de commandes vocales. Elle n'est pas exhaustive. Tesla s'efforce constamment d'améliorer ses commandes vocales.

**REMARQUE :** Votre véhicule doit être en mode P (Stationnement) pour permettre l'activation de certaines fonctions à l'aide des commandes vocales (telles que le mode Sentinelle, le mode Chien, etc.).

### Climatisation

Réglez les préférences en matière de climatisation :

- « Rafrâchis-le »
- « Réchauffe-le »
- « Allume/éteins le siège chauffant conducteur »
- « Rafrâchis le côté passager »
- « Dirige l'air vers mon visage »
- « Synchronise la climatisation »
- « Augmente/réduis la vitesse de ventilation »
- « Active/désactive le dégivrage arrière »
- « Règle la température/le ventilateur... »
- « Active la recirculation »

### Essuie-glaces avant

Mettez à jour la fréquence et la vitesse des essuie-glaces en fonction de la situation sur la route et des conditions météorologiques :

- « Accélère les essuie-glaces »
- « Augmente/baisse la vitesse des essuie-glaces de... »
- « Active/désactive les essuie-glaces »

### Contrôles du véhicule

Modifiez différents contrôles de votre véhicule :

- « Active/désactive le mode Sentinelle »
- « Garde ma voiture en sécurité »
- « Ouvre/ferme les portes »
- « Active le mode Chien »
- « Rabats/déplie les rétroviseurs »
- « Ouvre/ferme la prise de recharge »
- « Démarre/arrête la recharge »
- « Ouvre les paramètres d'entretien »
- « Ouvre la boîte à gants »

### Navigation

Recherchez ou accédez à une destination :

- « Où se trouve [destination] ? »
- « Va à [destination] »
- « Navigue vers [destination] »
- « Affiche les Superchargeurs à proximité »
- « J'ai envie de visiter/manger » (voir [Cartes et navigation à la page 176](#)).
- « Arrête la navigation »
- « Coupe le guidage vocal »



# Commandes vocales

---

Dans le cas où vous avez défini des adresses de navigation pour votre domicile ou votre lieu de travail, vous pouvez utiliser une commande vocale pour vous y rendre en disant « Navigue vers le domicile » ou « Amène-moi au travail ».

## Contacts

Pour appeler un contact ou envoyer un message sur votre téléphone connecté au Bluetooth (voir [Téléphone, agenda et conférence Web à la page 59](#)), dites :

- « Appelle [nom du contact/numéro de téléphone] »
- « Envoie un message à [nom du contact/numéro de téléphone] »

## Multimédia

Écoutez des fichiers multimédias et réglez vos préférences de lecture :

- « Je veux écouter [nom du morceau] »
- « Baisse/monte le volume »
- « Passe au suivant »
- « Mets en pause/joue le morceau »
- « Mets la source [source multimédia] »

Pour améliorer la précision de la reconnaissance des commandes vocales, proposez plusieurs détails dans l'énoncé de votre commande, comme l'artiste en plus du morceau.

## Applications et paramètres

Déplacez-vous aisément dans vos applications et paramètres :

- « Ouvre [Toybox/navigateur/théâtre/téléphone] »
- « Cherche... »
- « L'écran est trop lumineux »
- « Montre-moi le manuel du conducteur »

Vous pouvez également créer un rapport de bug en disant « Rapport », « Informations », ou « Rapport de bug ».

Pour plus d'informations sur les commandes vocales, accédez à <https://www.tesla.com/support/voice-commands>.

**REMARQUE :** Pour améliorer continuellement la qualité de ses services, Tesla capture et traite les transcriptions de commandes vocales (comme « règle la température... »). Les enregistrements de commandes vocales ne sont pas recueillis, et les transcriptions ne sont pas associées à votre compte Tesla ni au numéro d'identification de votre véhicule. Pour protéger davantage votre vie privée, les commandes vocales contenant des données personnelles (telles que « Accède à... » ou « Appelle... » ne sont pas capturées.



Votre Model S inclut les composants suivants qui permettent une surveillance active des environs du véhicule :

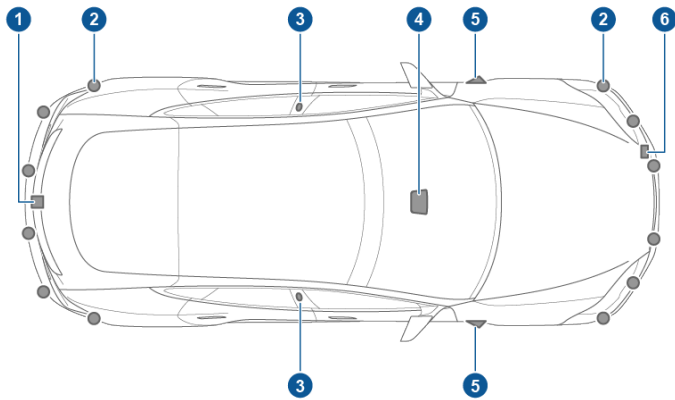

1. Une caméra est montée au-dessus de la plaque d'immatriculation arrière.
2. Les capteurs à ultrasons (selon l'équipement) sont situés dans les pare-chocs avant et arrière.
3. Une caméra est installée sur chaque montant de porte.
4. Trois caméras sont montées sur le pare-brise, au-dessus du rétroviseur.
5. Une caméra est montée sur chaque aile avant.
6. Le radar (selon l'équipement) est monté derrière le pare-chocs avant.

Model S dispose également de systèmes de freinage et de direction à assistance électronique de haute précision.

## Conduire pour étalonner les caméras

Model S doit manœuvrer avec précision lorsque les fonctionnalités d'Autopilot sont utilisées. Pour cette raison, avant d'utiliser pour la première fois, ou après une réparation, des fonctionnalités telles que l'Évitement de franchissement de ligne et le Freinage d'urgence automatique, l'auto-étalonnage des caméras doit être effectué. Pour plus de facilité, un indicateur de progression s'affiche sur le tableau de bord.

Une fois l'étalonnage terminé, les fonctionnalités de l'Autopilot, ainsi que les fonctions de sécurité active, peuvent être utilisées. Il faut en général rouler pendant 20–25 miles (32–40 km) pour effectuer l'étalonnage, mais la distance varie en fonction de l'état de la route et des conditions environnementales. Par exemple, l'étalonnage s'effectue plus rapidement si vous roulez sur une route en ligne droite avec plusieurs voies de circulation (comme une autoroute à accès contrôlé) et dont les marquages au sol sont bien visibles (tant pour votre voie de circulation que pour les voies adjacentes). Contactez Tesla uniquement si votre Model S n'a pas terminé l'étalonnage au bout de 100 miles (160 km) dans les conditions décrites.

Si une caméra ne se trouve plus dans la position étalonnée (par exemple, après le remplacement de la caméra ou du pare-brise), vous devez effacer l'étalonnage. Pour cela, appuyez sur **Contrôles > Entretien > Étalonnage des caméras > Effacer étalonnage**. Une fois l'étalonnage effacé, votre Model S exécute à nouveau la procédure d'étalonnage. Alors qu'elle permet de réétalonner les caméras dans de nombreux cas, la fonction **Effacer étalonnage** peut ne pas résoudre tous les problèmes de caméra et de capteur.

**REMARQUE :** L'étalonnage automatique pendant la conduite s'applique uniquement aux véhicules Model S construits après le 12 octobre 2016 environ.

**REMARQUE :** Les marquages au sol de votre voie de circulation et des voies adjacentes (au moins deux voies de circulation de chaque côté du véhicule sont requises) doivent être bien visibles pour que l'étalonnage des caméras puisse être réalisé. Pour de meilleurs résultats, roulez sur la voie du milieu d'une autoroute à plusieurs voies de circulation (au moins cinq, idéalement) dont les marquages au sol sont bien visibles et lorsque la circulation est minimale.

**REMARQUE :** Si vous tentez d'utiliser une fonctionnalité non disponible avant la fin de l'étalonnage, cette fonctionnalité est désactivée et un message s'affiche sur le tableau de bord.

**REMARQUE :** Model S doit relancer l'étalonnage si les caméras sont révisées par Tesla et, dans certains cas, après une mise à jour du logiciel.

## Veiller à ce que les caméras soient dégagées de tout obstacle

Vérifiez que toutes les caméras sont propres et exemptes de toute obstruction avant de prendre le volant et avant d'utiliser les fonctionnalités de l'Autopilot (voir [Nettoyage d'une caméra à la page 215](#)). Des caméras et des capteurs (selon l'équipement) sales ainsi que des conditions environnementales telles que la pluie et les marquages au sol effacés peuvent réduire les performances de l'Autopilot. En cas d'obstruction d'une caméra, votre Model S affiche un message sur l'tableau de bord et les fonctionnalités de l'Autopilot sont susceptibles de ne pas être disponibles.

De la condensation est susceptible de se former dans le boîtier des caméras, en particulier lorsque vous stationnez votre véhicule à l'extérieur par temps froid ou humide. Le tableau de bord peut afficher une alerte indiquant qu'une caméra est obstruée et que certaines ou l'ensemble des fonctionnalités d'Autopilot sont susceptibles d'être temporairement restreintes jusqu'à ce que la caméra soit nettoyée. Pour éliminer la condensation, préchauffez l'habitacle, activez le dégivrage du pare-brise et dirigez les ouïes d'aération vers les montants de porte (voir [Application mobile à la page 52](#)).



## Verrouillage et déverrouillage sans clé

Vous pouvez verrouiller et déverrouiller votre Model S facilement. Même si vous devez avoir sur vous une clé valide, vous n'avez pas besoin de l'utiliser. Model S possède des capteurs placés tout autour de la porte conducteur pour détecter la présence d'une clé dans un rayon d'environ trois pieds (un mètre). Vous pouvez donc garder la clé dans votre poche ou votre sac à main, et votre Model S la détectera à votre approche.

Lorsque vous approchez de votre Model S avec la clé sur vous, les portes se déverrouillent automatiquement si l'Entrée passive est activée (**Contrôles > Sécurité > Entrée passive**). Si une poignée de portière est rétractée, appuyez dessus pour la faire sortir de son logement. Si le paramètre **Sortie auto des poignées** est activé (voir [Utilisation des poignées extérieures à la page 22](#)), il n'est pas nécessaire de toucher la poignée de la portière. En effet, les poignées de porte ressortent automatiquement lorsque vous approchez de votre Model S. Sélectionnez **Exclure Domicile** pour désactiver la sortie des poignées de porte à domicile (définissez l'adresse de votre domicile en appuyant sur **Navigation > Définir**). Pour ouvrir le coffre arrière, appuyez sur le bouton situé sous la poignée extérieure du hayon électrique.

**REMARQUE :** Model S doit détecter votre clé à proximité de la portière conducteur avant de déverrouiller les portières ou le hayon électrique.

**REMARQUE :** Si l'entrée passive est désactivée, vous devez utiliser la clé pour déverrouiller la Model S. Voir [Utilisation de la clé à la page 20](#).

**REMARQUE :** Vous pouvez choisir de déverrouiller toutes les portières ou uniquement la portière conducteur, lorsque vous vous approchez de votre Model S muni de votre clé (voir [Mode Déverrouillage de la portière conducteur à la page 23](#)).

Si vous avez votre clé sur vous, vous pouvez aussi ouvrir le coffre arrière sans utiliser la clé. Appuyez simplement sur l'interrupteur situé sous la poignée extérieure du hayon électrique. Le mode Déverrouillage de porte du conducteur (voir [Mode Déverrouillage de la portière conducteur à la page 23](#)) doit être désactivé et le véhicule doit détecter la clé à proximité de la porte conducteur avant d'ouvrir le coffre arrière.

Model S se verrouille aussi automatiquement. Si vous activez le paramètre **Verrouillage par éloignement**, votre Model S se verrouille lorsque vous vous éloignez avec la clé sur vous (voir [Verrouillage par éloignement à la page 23](#)).

Lorsque vous êtes assis à l'intérieur de votre Model S, vous pouvez également verrouiller et déverrouiller le véhicule en touchant l'icône sur la barre d'état de l'écran tactile.

**REMARQUE :** Selon la date de fabrication et les options sélectionnées lors de l'achat du véhicule, certaines Model S ne sont pas équipées de la fonction de verrouillage et déverrouillage automatique.

## Utilisation de la clé

Pour vous familiariser rapidement avec la clé, considérez-la comme une version miniature de votre Model S, l'écusson Tesla représentant l'avant du véhicule. La clé comporte trois boutons présentant une surface plus souple au toucher.

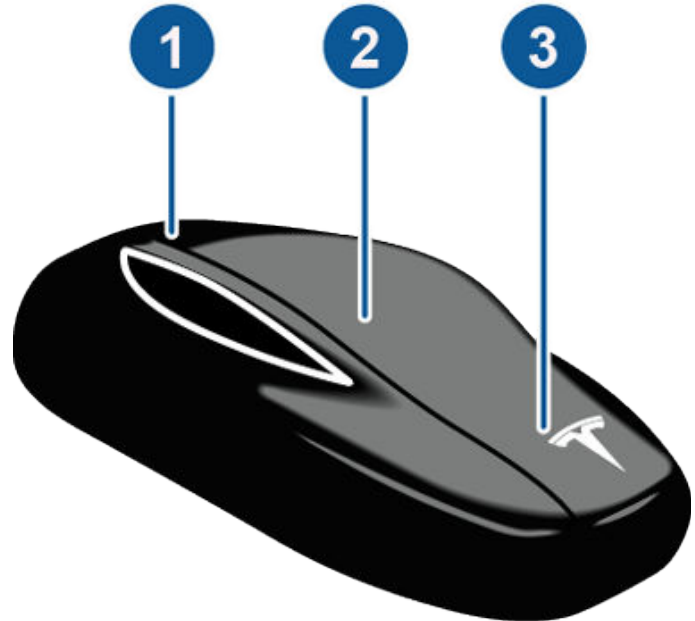

### 1. Coffre

- Appuyez deux fois sur le bouton pour ouvrir le coffre arrière.
- Si le véhicule est équipé d'un hayon électrique, appuyez deux fois sur le bouton pour fermer le coffre arrière. Vous pouvez aussi appuyer une fois sur le bouton pour arrêter le mouvement du hayon.
- Maintenez le bouton enfoncé pendant une à deux secondes pour ouvrir la trappe de la prise de recharge.

### 2. Verrouiller/déverrouiller tout

- Appuyez une fois sur le bouton pour verrouiller les portières et les coffres (tous les coffres et portières doivent être fermés). Les feux de détresse clignotent une fois et les poignées des portières rentrent dans leur logement. Si une portière ou le hayon électrique est ouvert(e), les feux de détresse clignotent trois fois et les portières ne se verrouillent pas.
- Appuyez deux fois pour déverrouiller. Les feux de détresse clignotent deux fois et les poignées des portes sortent de leur logement. Si une portière ou le coffre arrière est ouvert(e), les feux de détresse clignotent trois fois et les portes ne se verrouillent pas.

### 3. Coffre avant

- Appuyez deux fois sur le bouton pour ouvrir le coffre avant.



Bien qu'il soit inutile de pointer la clé en direction de votre Model S, vous devez tout de même rester dans son rayon d'action (lequel varie en fonction de la puissance de la pile de la clé).

Si votre Model S ne parvient pas à détecter la clé, l'écran tactile affiche un message indiquant que la clé est introuvable. Placez la clé là où votre Model S peut facilement la détecter, c'est-à-dire en dessous de la prise de courant basse tension (voir [La clé n'est pas à l'intérieur](#) à la page 64).

Tout équipement radio émettant une fréquence semblable peut influencer sur le fonctionnement de la clé. Dans cette éventualité, éloignez-la des autres appareils électroniques (téléphone, ordinateur portable, etc.) d'au moins un pied (30 cm). Si la clé ne fonctionne pas, il se peut que vous deviez remplacer la pile. Si la pile de la clé est épuisée, vous pouvez malgré tout ouvrir votre Model S en suivant la procédure de déverrouillage (voir [Déverrouiller les portières lorsque la clé ne fonctionne pas](#) à la page 23).

Pour une sécurité optimale, il se peut que votre clé doive être mise à jour régulièrement. Pour mettre votre clé à jour, rendez-vous sur **Contrôles > Entretien > Mise à jour de la clé**, puis suivez les instructions qui s'affichent à l'écran. Votre véhicule doit être en mode P (stationnement) pour permettre la mise à jour de votre clé.

**⚠ ATTENTION :** N'oubliez pas de prendre la clé avec vous lorsque vous conduisez. Même si vous pouvez conduire votre Model S sans avoir la clé à proximité, vous ne pouvez pas la remettre en marche une fois qu'elle a été mise hors tension.

**⚠ ATTENTION :** Protégez la clé des impacts, des températures élevées, et des liquides qui pourraient l'endommager. Évitez tout contact avec des solvants, des cires et des produits de nettoyage abrasifs.

## Ajout d'une télécommande via l'écran tactile

1. Pour jumeler une nouvelle télécommande, vous devez disposer d'une clé préalablement jumelée ou activer l'accès à distance via l'application mobile.

**REMARQUE :** Vous pouvez jumeler jusqu'à trois télécommandes au véhicule. Assurez-vous d'avoir toutes les clés à portée de main. Les clés non jumelées pendant la procédure peuvent cesser de fonctionner.

2. Dans le véhicule, appuyez sur **Contrôles > Entretien > Jumelage d'une télécommande**.
3. Lisez les instructions qui s'affichent sur l'écran tactile et appuyez sur **Démarrer** lorsque vous êtes prêt à jumeler les clés existantes et nouvelles :
  - a. Maintenez la télécommande au-dessus de la console centrale.
  - b. Pour vous assurer qu'une clé existante continuera de fonctionner, appuyez une fois sur le bouton de verrouillage. Assurez-vous de jumeler les clés existantes en premier.

- c. Pour jumeler une nouvelle clé, appuyez sur les boutons de coffres avant et arrière et maintenez-les enfoncés pendant environ cinq secondes (jusqu'à ce que la clé soit détectée).

La procédure de jumelage s'achève après le jumelage de trois clés, ou après 90 secondes.

## Remplacement de la pile de la télécommande

Dans le cadre d'une utilisation normale, la pile de la clé dure environ un an. Quand la pile est faible, un message s'affiche sur le tableau de bord. Suivez ces étapes pour la remplacer :

**REMARQUE :** Tesla recommande de remplacer la pile de l'ensemble des clés en même temps.

1. Placez la clé sur une surface souple, côté bouton vers le bas. Utilisez un petit outil à lame plate ou un ongle pour ouvrir le couvercle inférieur.

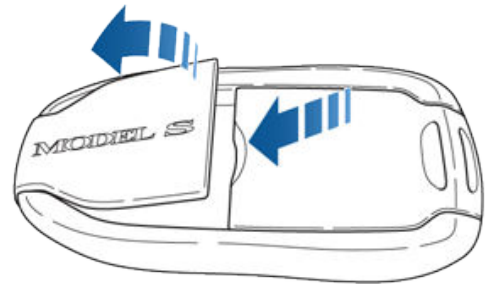

2. Retirez la pile en l'extrayant avec soin des clips de retenue avant.

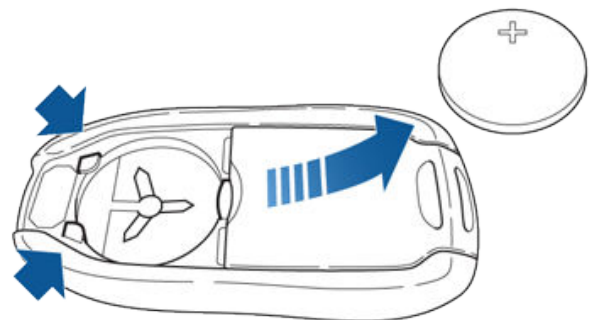

3. Insérez la pile neuve (type CR2032) avec le côté '+' orienté vers le haut.

**REMARQUE :** Tesla recommande d'utiliser des piles Panasonic CR2032. Vous pouvez vous procurer ces piles auprès de magasins en ligne, dans des supermarchés et dans des drogueries.

**REMARQUE :** Essayez la batterie avant de l'installer et évitez de toucher les surfaces planes de la batterie. Des traces de doigts sur les surfaces planes de la batterie peuvent réduire sa durée de vie.



## Clés et portes

4. En maintenant le couvercle incliné, alignez les languettes sur le côté le plus large du couvercle avec les fentes correspondantes sur la clé. Ensuite, pressez le couvercle fermement sur la clé jusqu'à ce qu'il s'enclenche.
5. Vérifiez que la télécommande fonctionne en déverrouillant et verrouillant votre véhicule.

### Se procurer d'autres clés

Si vous perdez une clé ou souhaitez en obtenir une supplémentaire, contactez Tesla. Model S peut reconnaître jusqu'à trois clés.

Si vous commandez une nouvelle clé pour votre Model S, rapportez toutes les clés disponibles afin de les reprogrammer.

### Utilisation des poignées extérieures

Une légère pression sur la poignée d'une porte la fait sortir de son logement si la Model S détecte une clé valide à proximité et que l'entrée passive est activée (**Contrôles > Sécurité > Entrée passive**).

Vous pouvez régler les poignées des portes de sorte qu'elles sortent automatiquement lorsque vous approchez du côté conducteur avec la clé sur vous. Sur l'écran tactile, touchez **Contrôles > Véhicules > Sortie auto des poignées**.

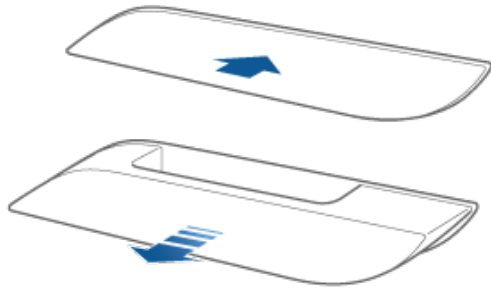

Insérez la main dans la poignée et tirez la porte pour l'ouvrir.

Les poignées de portière rentrent automatiquement dans leur logement si vous ne les utilisez pas dans la minute qui suit leur sortie du logement. Il suffit d'appuyer sur la poignée pour la faire sortir de nouveau. Par ailleurs, les poignées de portières rentrent dans leur logement une minute après la fermeture de la dernière portière, lorsque la Model S commence à se déplacer, et lorsque vous verrouillez la Model S.

**REMARQUE :** Pour préserver l'autonomie de la batterie, la Model S a été conçue afin de désactiver la fonction **Sortie auto des poignées** dans les situations suivantes :

- La clé a été hors de portée pendant plus de 48 heures.

- La clé demeure à portée pendant cinq minutes après la fermeture des portières.

Dans ces cas, sortez les poignées en touchant l'une d'entre elles ou en appuyant sur le bouton de déverrouillage de la clé. Il n'est pas nécessaire de réinitialiser le paramètre. La prochaine fois que vous vous approchez de la Model S, dans la mesure où les conditions susmentionnées ne sont pas applicables, les poignées sortent automatiquement de leur logement.



Dès qu'une portière est ouverte, le voyant Portière ouverte s'affiche sur le tableau de bord. De plus, l'image de votre Model S dans la fenêtre **Contrôles** de l'écran tactile fournit aussi une représentation visuelle d'une porte ouverte ou d'un coffre ouvert.

### Ouverture des portières de l'intérieur

Pour ouvrir une porte, tirez la poignée intérieure vers vous.



**REMARQUE :** Pour empêcher les enfants d'ouvrir les portes arrière à l'aide des poignées intérieures, accédez à l'écran tactile et sélectionnez **Contrôles > Véhicule > Verrouillage sécurité enfants** afin d'activer les verrouillages de sécurité enfants (voir [Verrouillage sécurité enfant à la page 23](#)).

### Verrouillage et déverrouillage intérieurs

Depuis l'intérieur de la Model S, vous pouvez verrouiller ou déverrouiller les portières et les coffres au moyen de l'écran tactile, à condition qu'une clé valide se trouve à l'intérieur du véhicule. Touchez l'icône de verrouillage située dans la barre d'état de l'écran tactile.

Lorsque vous arrêtez votre Model S et que vous engagez le mode P (stationnement), vous pouvez choisir si les portières doivent se déverrouiller ou rester verrouillées. Pour cela, appuyez sur **Contrôles > Véhicule > Déverrouillage en stationnement**. Lorsque ce paramètre est activé, les portières se déverrouillent automatiquement lorsque vous engagez le mode P (stationnement).





Vous pouvez également déverrouiller les portières et déployer les poignées en appuyant une seconde fois sur le bouton du mode P à l'extrémité du levier de vitesses (par exemple, après avoir appuyé dessus une première fois pour engager le mode P [stationnement]).

**REMARQUE :** Si une portière ou un coffre est encore ouvert(e) lorsque vous verrouillez la Model S, elle se verrouille lorsque vous fermez la portière ou le coffre.

## Mode Déverrouillage de la portière conducteur

Vous pouvez choisir de déverrouiller uniquement la porte conducteur lorsque vous vous approchez du véhicule, muni de votre clé. Pour cela, touchez **Contrôles > Véhicule > Mode Déverrouillage de la portière conducteur**. Pour déverrouiller les portes restantes, utilisez l'écran tactile ou appuyez sur le bouton de la clé une deuxième fois.

## Verrouillage sécurité enfant

Model S est équipée d'un verrouillage de sécurité enfant sur les portes arrière et le hayon pour les empêcher d'être ouvertes à l'aide des poignées intérieures. Utilisez l'écran tactile pour activer ou désactiver les verrouillages sécurité-enfants. Touchez **Contrôles > Véhicule > Verrouil. sécurité enfant**.

**REMARQUE :** Il est recommandé d'activer les verrouillages sécurité-enfants dès qu'un enfant est assis sur la banquette arrière.

## Verrouillage en mode conduite

Model S verrouille automatiquement toutes les portières (y compris les coffres) lorsque la vitesse de conduite dépasse 5 mph (8 km/h).

## Verrouillage par éloignement

Les portes et les coffres se verrouillent automatiquement dès que vous vous éloignez du véhicule muni de la clé ou si celle-ci n'est pas détectée par le véhicule pour toute autre raison (clé absente, batterie épuisée, etc.).

Pour activer ou désactiver cette fonction, touchez **Contrôles > Véhicule > Verrouillage par éloignement**.

**REMARQUE :** Appuyez sur **Toybox > Boombox > Son au verrouillage** pour personnaliser le son au verrouillage lorsque le véhicule est verrouillé depuis l'extérieur (Système d'avertisseur piéton requis).

Cochez la case **Exclure Domicile** pour empêcher le verrouillage des portes lorsque vous vous éloignez avec la clé sur vous alors que votre Model S est stationnée dans le lieu désigné comme votre domicile. Pour plus d'informations sur la manière dont désigner un lieu comme Domicile, voir [Domicile, Travail et Destinations favorites à la page 179](#).

Si l'application mobile est utilisée pour déverrouiller votre Model S, le véhicule se verrouille après un court laps de temps si toutes les portes restent fermées. En cas de stationnement dans un lieu dépourvu de réseau mobile, comme un parking souterrain, assurez-vous de disposer d'une clé en état de marche pour déverrouiller votre Model S.

Si votre Model S détecte une clé authentifiée dans les cinq minutes qui suivent votre sortie du véhicule et la fermeture de toutes les portes, le verrouillage par éloignement se désactive et les portes ne se verrouillent pas lorsque vous vous éloignez avec la clé. Vous serez obligé de verrouiller manuellement votre Model S jusqu'à la fin de votre cycle de conduite suivant.

En outre, si toutes les portes sont fermées et que vous utilisez la télécommande pour déverrouiller votre Model S, le Verrouillage par éloignement s'interrompt temporairement pendant une minute. Si vous ouvrez une porte pendant cette minute, elle ne se reverrouille pas tant que toutes les portes ne sont pas fermées et que vous ne vous êtes pas éloigné avec la télécommande.

**REMARQUE :** Il est toujours de votre responsabilité de vous assurer que votre véhicule est verrouillé, y compris lorsque le Verrouillage par éloignement est activé.

## Déverrouiller les portières lorsque la clé ne fonctionne pas

Si votre Model S ne se déverrouille pas lorsque vous avancez dans sa direction ou quand vous appuyez deux fois sur le bouton de déverrouillage en haut de votre clé, il est possible que la pile de la clé soit épuisée. Dans ce cas, vous pouvez toujours utiliser la clé pour déverrouiller et conduire votre Model S.

**REMARQUE :** Bien que vous puissiez utiliser la clé, pensez à utiliser l'application mobile pour déverrouiller et démarrer le véhicule à distance. Remplacez ensuite la pile de la clé dès que possible.

Pour déverrouiller votre Model S (et désactiver l'alarme de sécurité), commencez par positionner la clé près de la base de l'essuie-glace avant côté passager. Ensuite, appuyez sur la poignée de la porte avant droite du véhicule. Si votre Model S ne se déverrouille pas, essayez de repositionner la clé et faites une nouvelle tentative. La clé doit être dans la bonne position pour déverrouiller le véhicule.

**REMARQUE :** L'illustration suivante est basée sur un véhicule avec conduite à gauche. Sur les véhicules avec conduite à droite, les commandes sont disposées de l'autre côté du véhicule, selon un arrangement symétrique.



## Clés et portes



Pour conduire votre Model S une fois entré dans l'habitacle, placez le bas de la clé contre la console centrale, immédiatement en dessous de la prise de courant basse tension, puis maintenez la pédale de frein enfoncée pour démarrer votre Model S.

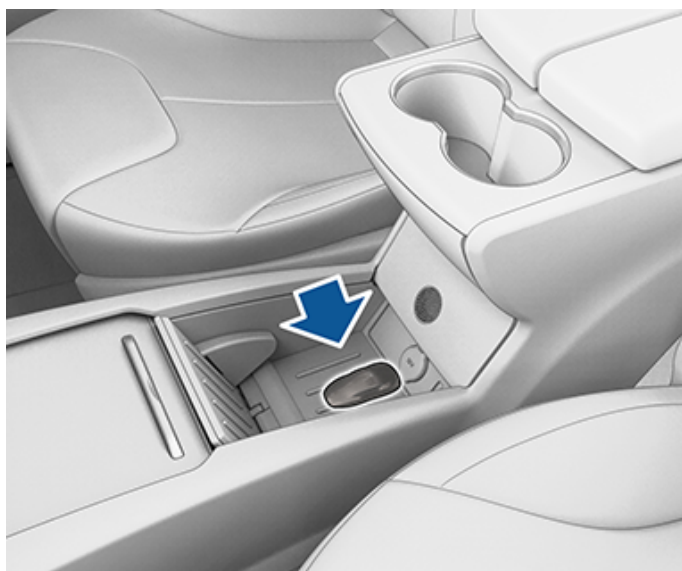

**REMARQUE :** Déverrouiller Model S en suivant cette méthode désactive le verrouillage par éloignement. Vous devez réactiver manuellement le verrouillage par éloignement après avoir remplacé la pile de la clé.

## Ouverture et fermeture

**REMARQUE :** Il est de votre responsabilité de vous assurer que les vitres sont fermées après avoir verrouillé le véhicule.

Appuyez sur une commande pour abaisser la vitre correspondante. Les commandes de vitre fonctionnent en deux niveaux :

- Pour abaisser complètement une vitre, appuyez complètement sur la commande et relâchez-la aussitôt.
- Pour abaisser une vitre partiellement, appuyez légèrement sur la commande et relâchez-la lorsque la vitre atteint la position souhaitée.



De même, tirez la commande vers le haut pour fermer la vitre correspondante :

- Pour relever complètement une vitre, tirez la commande complètement vers le haut et relâchez-la aussitôt.
- Pour relever une vitre partiellement, tirez légèrement sur la commande et relâchez-la lorsque la vitre atteint la position souhaitée.

Si vous laissez une vitre ouverte par erreur, votre Model S peut vous envoyer une notification via l'application mobile (appuyez sur **Contrôles > Véhicule > Notification de véhicule non verrouillé**, puis sélectionnez **Portières et vitres**).

**REMARQUE :** Voir [Meilleures pratiques en cas de froid extrême à la page 173](#) pour en savoir plus sur la préparation des vitres par temps froid.

**ATTENTION :** Pour éviter tout dommage, les vitres s'abaissent légèrement et automatiquement lorsque vous ouvrez ou fermez une portière. Si vous levez une vitre manuellement lorsque la portière est ouverte, vérifiez qu'elle est légèrement abaissée avant de refermer la portière.

**AVERTISSEMENT :** Avant de fermer une vitre, le conducteur doit s'assurer qu'aucun passager, en particulier les enfants, n'a sorti un ou des membres à travers l'ouverture de la vitre. Le non-respect de cette consigne peut entraîner de graves blessures.

## Verrouillage des vitres arrière

Pour empêcher les passagers d'utiliser les commandes des vitres arrière, appuyez sur la commande de verrouillage des vitres arrière. Le voyant de la commande s'allume. Pour déverrouiller les vitres arrière, appuyez à nouveau sur la commande.



**AVERTISSEMENT :** Pour des raisons de sécurité, il est recommandé de verrouiller les commandes des vitres arrière dès qu'un enfant est assis sur la banquette arrière.

**AVERTISSEMENT :** Ne laissez jamais un enfant sans surveillance dans votre Model S.

## Note sur l'échelle de l'indice UV

Le toit, les pare-brise et les fenêtres de votre Model S vous protègent très bien des rayons UV (ultraviolets). Les composants des vitres ont une note inférieure à 2 sur l'échelle de l'indice UV. Parcourez les spécifications de l'index UV pour en savoir plus. Il vous incombe de prendre les précautions requises pour vous protéger du soleil.



### Ouverture et fermeture

Si votre Model S est équipée d'un toit ouvrant, vous pouvez ouvrir légèrement et fermer le toit ouvrant à distance à l'aide de l'application mobile ou vous pouvez ajuster la position du toit ouvrant en le contrôlant depuis le menu à l'aide de la molette de défilement droite.

Pour un contrôle total du toit ouvrant, appuyez sur **Contrôles** sur l'écran tactile. Faites glisser ou touchez l'image du toit ouvrant ou touchez les boutons situés à côté de l'image de votre véhicule. Le toit ouvrant se déplace dans la position sélectionnée. Pour interrompre le mouvement du toit ouvrant à tout moment, touchez l'image du toit ouvrant.

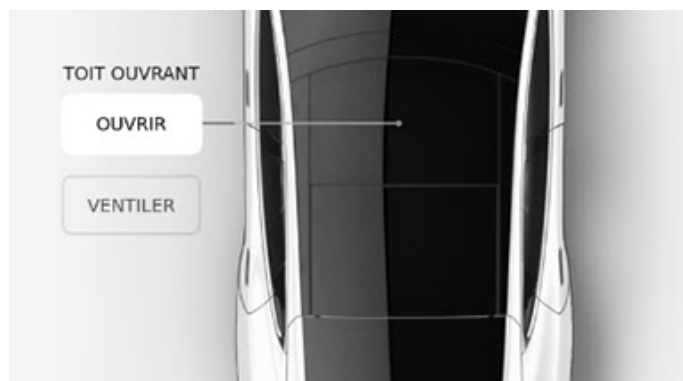

- **OUVRIR** : touchez une fois pour ouvrir le toit ouvrant en position de confort (ouvert à 75 %). Touchez deux fois pour ouvrir entièrement le toit ouvrant.
- **VENTILER** : touchez pour ouvrir légèrement le toit ouvrant.
- **FERMER** : touchez pour fermer entièrement le toit ouvrant.

**REMARQUE** : si le toit ouvrant détecte une obstruction, il ne se ferme pas. Si, une fois l'obstacle enlevé, il ne se ferme toujours pas, touchez **FERMER** et maintenez le doigt dessus pour ignorer le mécanisme anti-pincement du toit ouvrant.

**REMARQUE** : si vous trouvez le bruit du vent excessif (il varie en fonction de la vitesse de conduite) même si le toit ouvrant se trouve en position de confort, ouvrez légèrement une vitre.

**ATTENTION** : Retirez la neige et la glace du toit ouvrant avant de l'ouvrir. Ouvrir un toit ouvrant recouvert de neige et de glace peut entraîner des dommages.

**AVERTISSEMENT** : Interdisez aux passagers de sortir leurs membres hors du toit ouvrant. Dans un tel cas, ils pourraient subir des blessures graves dues à des débris volants, des branches d'arbres ou d'autres obstructions.

**AVERTISSEMENT** : Avant de fermer le toit ouvrant, assurez-vous qu'aucun passager, en particulier les enfants, n'a sorti un membre à travers l'ouverture du toit ouvrant. Le non-respect de cette consigne peut entraîner de graves blessures.



**AVERTISSEMENT** : Ne transportez pas d'objets qui dépassent du toit ouvrant. Cela pourrait endommager les joints du toit ouvrant et le mécanisme anti-pincement, entraînant ainsi un risque de blessures pour les occupants.



## Ouverture

Pour ouvrir le coffre arrière, assurez-vous que votre Model S est en mode P (stationnement), puis effectuez l'une des actions suivantes :

- Touchez **Contrôles** > **Coffre** sur l'écran tactile.
- Appuyez deux fois sur le bouton Coffre arrière de la télécommande.
- Appuyez sur le bouton Coffre arrière de l'application mobile.
- Appuyez sur l'interrupteur situé sous la poignée extérieure du hayon (une clé valide doit être détectée).

**REMARQUE** : Si l'**Entrée passive** est désactivée, vous devez utiliser une télécommande pour déverrouiller votre Model S avant de pouvoir utiliser l'interrupteur pour ouvrir le hayon. Voir [Utilisation de la clé à la page 20](#).

**⚠ ATTENTION** : Avant d'ouvrir le hayon dans un endroit fermé (comme un garage), assurez-vous que la hauteur d'ouverture du hayon est correctement réglée pour éviter qu'il heurte les plafonds bas ou les objets suspendus (voir [Réglage de la hauteur d'ouverture du hayon à la page 27](#)).

Model S doit être déverrouillé(e) ou détecter une clé pour que vous puissiez utiliser l'interrupteur pour ouvrir le hayon.



Si une porte, un coffre ou un hayon est ouvert, le tableau de bord affiche le voyant lumineux Portière ouverte. L'image de votre Model S sur l'écran tactile indique également le coffre ouvert.

Pour interrompre le mouvement du hayon, appuyez une fois sur le bouton Coffre arrière de la télécommande. Ensuite, appuyez deux fois sur le bouton Coffre arrière : le mouvement du hayon reprend, mais en sens inverse (à condition qu'il ne fût pas quasiment ouvert ou fermé lorsque vous avez interrompu son mouvement). Par exemple, si vous appuyez une fois sur le bouton pour arrêter le hayon pendant son ouverture, appuyez deux fois sur le bouton pour le fermer.

**REMARQUE** : Dans des situations d'urgence, vous pouvez annuler une commande d'ouverture ou de fermeture en saisissant le hayon pour l'immobiliser.

Pour ouvrir le hayon de l'intérieur de votre véhicule dans le cas peu probable où votre Model S n'a aucune alimentation, voir [Déverrouillage intérieur d'urgence du coffre à la page 28](#).

**⚠ AVERTISSEMENT** : Avant d'ouvrir ou de fermer le hayon, vérifiez qu'aucun objet et qu'aucune personne ne se trouve à proximité de celui-ci. Vous devez surveiller le hayon de manière proactive pour vous assurer que ce dernier n'entre pas en contact avec une personne ou un objet. Le non-respect de cette instruction peut entraîner des dommages ou des blessures.

## Réglage de la hauteur d'ouverture du hayon

Si votre Model S possède un hayon, vous pouvez régler sa hauteur d'ouverture pour le saisir plus facilement ou pour éviter qu'il heurte les plafonds bas ou les objets suspendus (par exemple, une porte de garage ou un luminaire) :

1. Ouvrez le coffre, puis abaissez ou soulevez le hayon manuellement à la hauteur d'ouverture souhaitée.
2. Restez appuyé sur le bouton situé sur la partie inférieure du hayon pendant trois secondes jusqu'à ce que vous entendiez un signal sonore de confirmation.



3. Confirmez que la hauteur vous convient en fermant le hayon, puis en l'ouvrant de nouveau.

**⚠ ATTENTION** : Selon la configuration (telle que la hauteur de la suspension et le choix des roues), le hayon de votre véhicule peut s'ouvrir jusqu'à une hauteur d'environ 7,5 pieds (2,3 mètres). Réglez la hauteur du hayon pour l'empêcher d'entrer en contact avec des plafonds ou objets bas.

## Fermeture

Si la Model S n'est pas équipée d'un hayon, fermez le coffre arrière en tirant le hayon vers le bas et en appuyant fermement dessus jusqu'à ce qu'il soit complètement fermé.



## Coffre arrière

Pour fermer le hayon, effectuez l'une des actions suivantes :

- Touchez l'icône **Contrôles** > **Coffre**.
- Appuyez deux fois sur le bouton Coffre arrière de la clé.
- Appuyez sur l'interrupteur situé sur la partie inférieure du hayon

Si le hayon détecte un obstacle lors de la fermeture, celui-ci s'immobilise et un signal sonore retentit à deux reprises. Enlevez l'obstacle et essayez de le fermer à nouveau.

Si l'étalonnage du hayon est perdu lors de l'ouverture, le hayon émet trois signaux sonores et reste immobile. Pour rétablir l'étalonnage, abaissez manuellement le hayon pour le fermer.

### Déverrouillage intérieur

Pour ouvrir le coffre arrière depuis l'intérieur d'une Model S équipée de sièges enfants orientés vers l'arrière Tesla intégrés, appuyez sur la commande de déverrouillage située à l'intérieur du coffre arrière et levez le hayon. Si la Model S est verrouillée et équipée d'un hayon, la première pression déverrouille le coffre arrière et la seconde l'ouvre.

**REMARQUE** : Si la Model S n'est pas équipée de sièges enfants Tesla orientés vers l'arrière, l'interrupteur peut être présent mais il est inopérant. Vous ne pouvez pas ouvrir le hayon en appuyant dessus.



Si la Model S est équipée du hayon électrique, il n'est pas nécessaire de le soulever manuellement. Lorsque vous appuyez sur la commande de déverrouillage, le hayon s'ouvre, et lorsque vous tirez la commande vers le haut, il se ferme.

**REMARQUE** : La commande de déverrouillage intérieur est désactivée si les verrouillages sécurité-enfants sont activés (voir [Verrouillage sécurité enfant à la page 23](#)), ou si la Model S est en mouvement.

### Accès à l'espace de chargement

Pour accéder à l'espace de chargement dans le coffre arrière, tirez sur la sangle à l'arrière de la protection du coffre. Vous pouvez ensuite plier la protection du coffre ou la retirer de votre Model S.

Sécurisez le chargement avant de déplacer votre Model S, et placez les chargements lourds dans le compartiment de coffre inférieur.

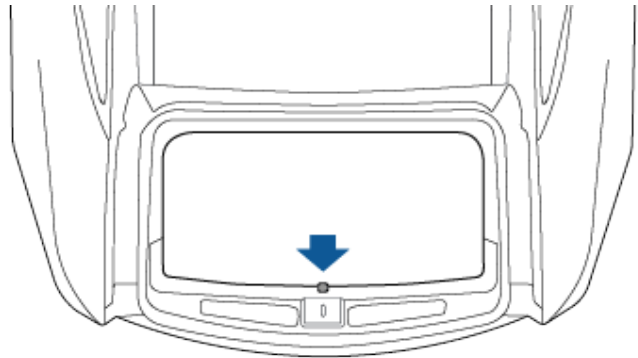

### Limites de charge du coffre arrière

Répartissez le poids du chargement le plus uniformément possible entre le coffre avant et le coffre arrière.

**!** **ATTENTION** : Ne placez jamais de charges supérieures à 176 lbs (80 kg) dans le compartiment supérieur du coffre arrière, ou à 285 lbs (130 kg) dans le compartiment inférieur. Cela risque d'entraîner des dommages.

**!** **AVERTISSEMENT** : Lors du chargement, tenez toujours compte du Poids total autorisé en charge (PTAC) du véhicule (voir [Caractéristiques à la page 226](#)). Le PTAC est le poids total maximum autorisé du véhicule qui englobe tous les passagers, les liquides et le chargement.

### Déverrouillage intérieur d'urgence du coffre

Un dispositif mécanique éclairé à l'intérieur du coffre arrière permet d'ouvrir le coffre arrière de l'intérieur dans le cas où la Model S n'aurait plus d'alimentation électrique. Ce mécanisme permet également à une personne enfermée à l'intérieur de sortir.

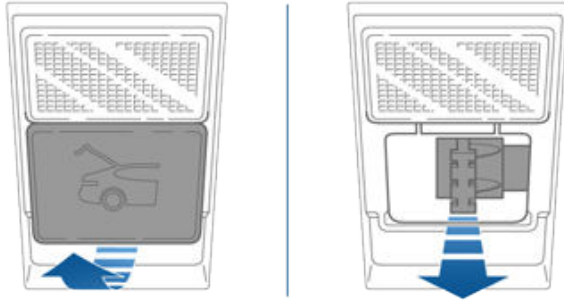

1. Retirez la protection en tirant son bord inférieur vers vous.
2. Tirez le câble pour dégager le loquet.
3. Poussez sur le coffre arrière pour l'ouvrir.

**REMARQUE :** Le bouton reste allumé pendant plusieurs heures après une brève exposition à la lumière ambiante.

**⚠ AVERTISSEMENT :** Ne laissez pas des enfants jouer ou s'enfermer dans le coffre. Un enfant non attaché peut subir des blessures graves, voire mortelles, en cas d'accident. Si un enfant est laissé à l'intérieur d'un véhicule fermé, il peut subir un coup de chaleur voire mourir, en particulier si la climatisation est coupée.



## Ouverture

Pour ouvrir le coffre avant, assurez-vous que votre Model S est en mode P (Stationnement), puis effectuez l'une des actions suivantes avant de tirer sur le coffre avant pour l'ouvrir :

- Touchez **Contrôles** > **Coffre avant** sur l'écran tactile.
- Appuyez deux fois sur le bouton Coffre avant de la télécommande.
- Appuyez sur le bouton Coffre avant de l'application mobile.

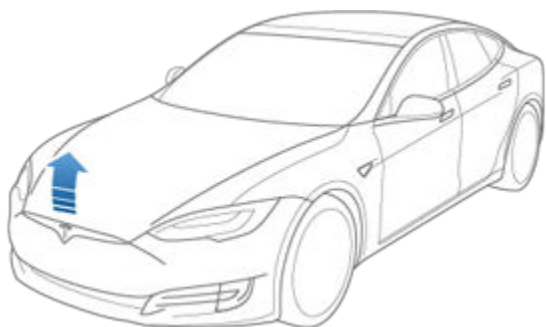

Si une portière ou le coffre/hayon est ouvert, le tableau de bord affiche le voyant lumineux Portière ouverte. L'image de votre Model S sur l'écran tactile indique également que le coffre avant est ouvert.

**AVERTISSEMENT** : Avant d'ouvrir ou de fermer le capot, il est important de vérifier qu'aucun objet et qu'aucune personne ne se trouve autour de la zone du capot. Le non-respect de cette instruction peut entraîner des dommages ou des blessures graves.

## Fermeture

Le capot de votre Model S n'est pas assez lourd pour se verrouiller sous son propre poids, et appliquer une pression sur le bord avant ou le centre du capot peut l'endommager.

Pour fermer correctement le capot :

1. Abaissez le capot jusqu'à ce que la butée touche les loquets.
2. Placez les deux mains sur l'avant du capot dans les zones indiquées (en vert) et appuyez fermement dessus pour enclencher les loquets.
3. Tirez sans forcer sur le bord avant du capot pour vérifier qu'il est bien fermé.

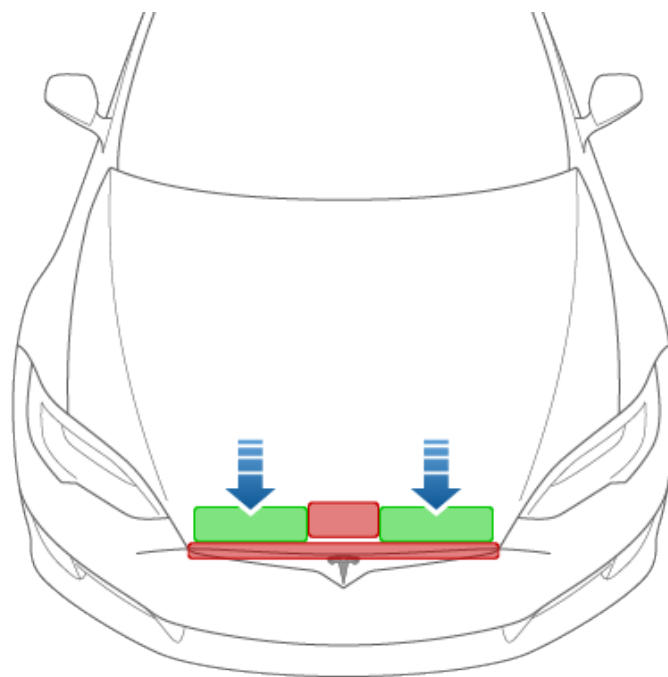

**ATTENTION** : Pour éviter des détériorations :

- Appuyez uniquement sur les zones vertes indiquées. Appuyer sur les zones rouges peut endommager le capot.
- Ne fermez pas le capot à une main. Cela concentre la force en un seul endroit et peut plier ou bosseler le capot.
- N'appuyez pas sur le bord avant du capot. Cela peut le plier.
- Ne claquez pas et ne laissez pas tomber le capot.
- Afin d'éviter de rayer la carrosserie, assurez-vous de ne rien avoir dans les mains (comme des clés). Les bijoux peuvent aussi provoquer des rayures.

**AVERTISSEMENT** : Avant de prendre la route, vérifiez que le capot est correctement fermé en essayant de lever sans forcer son bord avant et en vous assurant qu'il n'y a aucun mouvement. Il incombe au conducteur de s'assurer que le coffre avant est correctement fermé avant de prendre le volant.

Si le coffre avant est ouvert et que vous essayez de sortir du mode P (Stationnement), une notification vous demandant de confirmer que vous voulez conduire s'affiche sur l'écran tactile.

Le coffre avant se verrouille lorsque :

- Vous verrouillez votre Model S à l'aide de l'écran tactile, de la clé, ou de l'application mobile.
- Vous vous éloignez de votre Model S avec votre clé (si l'option [Verrouillage par éloignement](#) à la page 23 est active).
- Le Mode voiturier est activé (voir [Mode Voiturier](#) à la page 91).



## Limite de charge du coffre avant

Répartissez le poids du chargement le plus uniformément possible entre le coffre avant et le coffre arrière.

 **ATTENTION :** Ne chargez jamais plus de 300 lbs (136 kg) dans le coffre avant. Cela risque d'entraîner des dommages.

 **AVERTISSEMENT :** Lors du chargement, tenez toujours compte du Poids total autorisé en charge (PTAC) du véhicule (voir [Caractéristiques à la page 226](#)). Le PTAC est le poids total maximum autorisé du véhicule qui englobe tous les passagers, les liquides et le chargement.

## Déverrouillage intérieur d'urgence

Un bouton de déverrouillage intérieur allumé à l'intérieur du coffre avant permet à une personne enfermée à l'intérieur de sortir.

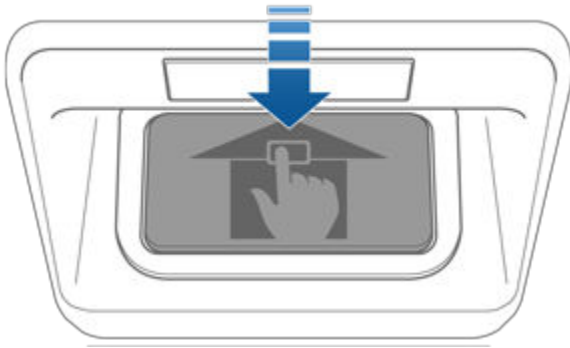

Appuyez sur le bouton de déverrouillage intérieur pour déverrouiller le coffre avant puis soulevez le capot.

**REMARQUE :** Le bouton de déverrouillage intérieur s'allume après une brève exposition à la lumière ambiante.

 **AVERTISSEMENT :** Personne ne doit jamais monter dans le coffre avant. Ne fermez jamais le coffre avant lorsqu'un quelqu'un se trouve à l'intérieur.

 **AVERTISSEMENT :** Assurez-vous que les objets placés dans le coffre avant n'entrent pas en contact avec le bouton de déverrouillage, provoquant une ouverture accidentelle du coffre.



### Boîte à gants

Pour ouvrir la boîte à gants, appuyez sur la commande située sur le côté de l'écran tactile. La boîte à gants se verrouille dès que la Model S est verrouillée de l'extérieur à l'aide de la clé ou du verrouillage par éloignement. Elle se verrouille également lorsque la Model S est en mode voiturier (voir [Mode Voiturier à la page 91](#)). Elle ne se verrouille pas lorsque vous verrouillez votre Model S en touchant l'icône de verrouillage dans la barre d'état de l'écran tactile.

Pour plus de sécurité au niveau de la boîte à gants, vous pouvez définir un code PIN à 4 chiffres en appuyant sur **Contrôles > Sécurité > PIN boîte à gants** (voir [PIN pour boîte à gants à la page 159](#)).

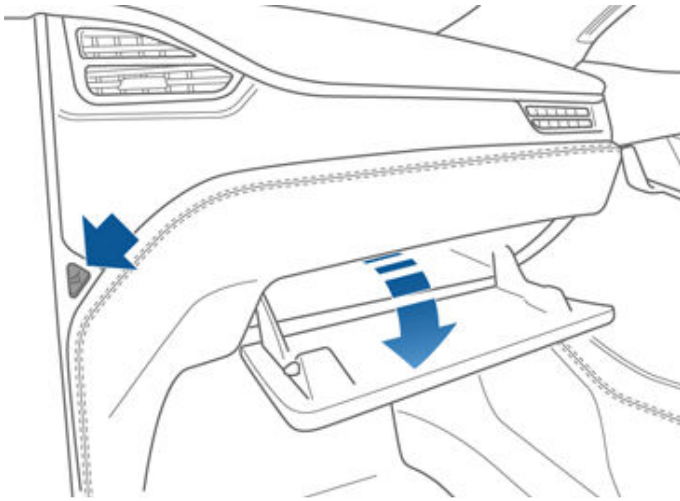

**REMARQUE :** Si vous laissez la boîte à gants ouverte, son éclairage s'éteint après un certain délai.

**AVERTISSEMENT :** Pendant que vous conduisez, gardez la boîte à gants fermée afin d'éviter de blesser un passager en cas de collision ou d'arrêt brusque.



## Porte-gobelets

Pour dégager un porte-gobelet avant, faites glisser l'accoudoir vers l'arrière.

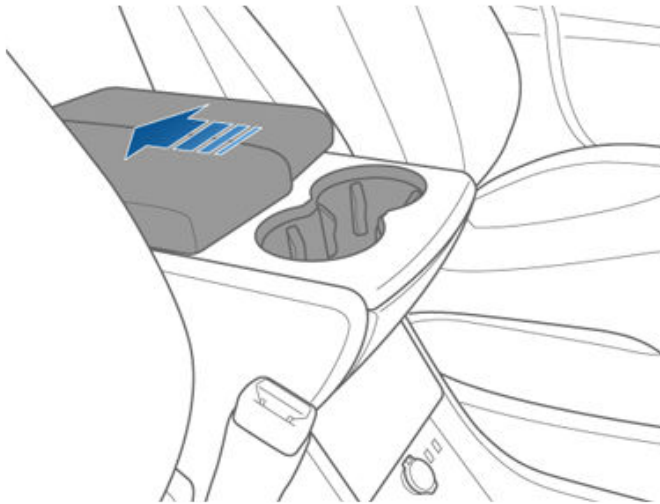

Pour dégager les porte-gobelets arrière (selon l'équipement), appuyez brièvement sur la façade des porte-gobelets, située au dos de la console centrale.

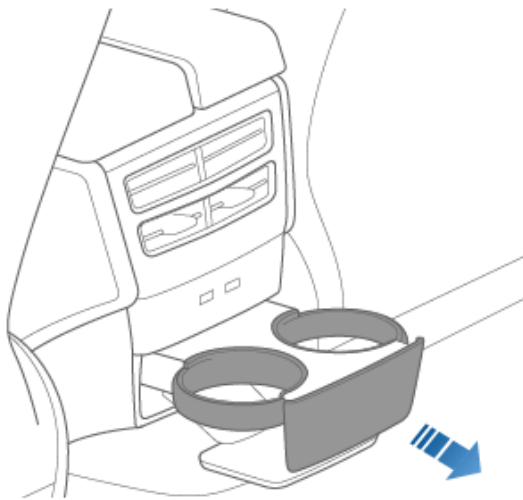



## Réglage des sièges avant

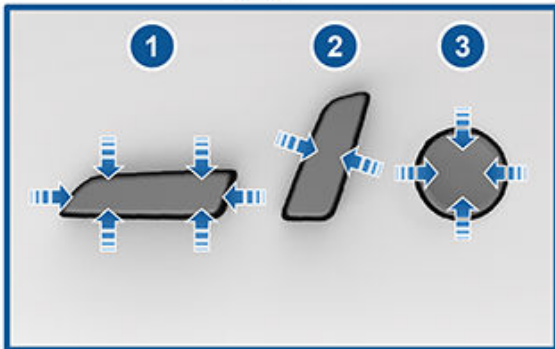

1. Faites avancer/reculer le siège et réglez sa hauteur ainsi que son angle d'inclinaison.
2. Réglez le dossier.
3. Réglez le support lombaire.

**⚠ ATTENTION :** Ne déplacez pas entièrement le dossier d'un siège avant vers l'avant lorsque ce siège est déjà complètement poussé vers l'avant. En effet, la partie supérieure du siège risque de heurter, voire d'endommager le pare-soleil.

**⚠ AVERTISSEMENT :** Avant de régler un siège avant, vérifiez que la zone autour du siège est dépourvue d'obstacles (personnes ou objets).

**⚠ AVERTISSEMENT :** N'effectuez pas les réglages du siège lorsque vous conduisez. Cela augmente le risque de collision.

**⚠ AVERTISSEMENT :** La conduite d'un véhicule avec le dossier incliné peut entraîner des blessures graves en cas de collision, car vous risquez de glisser sous la ceinture sous-abdominale ou d'être projeté contre la ceinture de sécurité. Assurez-vous que le dossier est incliné à 30 degrés au maximum lorsque le véhicule est en mouvement.

## Position de conduite idéale

Le siège, l'appui-tête, la ceinture de sécurité et les airbags agissent de concert pour maximiser votre sécurité. Leur utilisation de manière adéquate assure une protection accrue.



Réglez le siège de manière à pouvoir porter la ceinture de sécurité correctement, tout en étant aussi loin que possible de l'airbag frontal :

1. Asseyez-vous bien droit, avec les deux pieds sur le plancher et le dossier du siège en position verticale.
2. Assurez-vous que vos pieds peuvent atteindre facilement les pédales et que vos bras sont légèrement pliés lorsque vous tenez le volant. Votre poitrine doit être située à au moins 10 pouces (25 cm) du centre du couvercle de l'airbag.
3. Placez la partie diagonale de la ceinture de sécurité à mi-chemin entre votre cou et votre épaule. Ajustez la section sous-abdominale de la ceinture serrée sur vos hanches et non sur votre ventre.

Model S Les sièges sont équipés d'appui-têtes intégrés qui ne sont ni réglables ni amovibles.



## Rabattre la banquette arrière

Model S est équipée d'une banquette arrière rabattable vers l'avant.

**REMARQUE :** Le fait de conduire avec les sièges arrière rabattus vers l'avant peut augmenter le bruit et/ou les vibrations venant de l'arrière du véhicule (coffre, suspension, etc.).

**ATTENTION :** Avant de rabattre complètement les sièges, assurez-vous que la ceinture de sécurité est détachée et qu'aucun objet ne se trouve sur le siège.

Avant de la rabattre, retirez tous les objets de la banquette et de l'espace pour les pieds. Afin de rabattre la banquette arrière à plat, il se peut que vous deviez avancer les sièges avant.

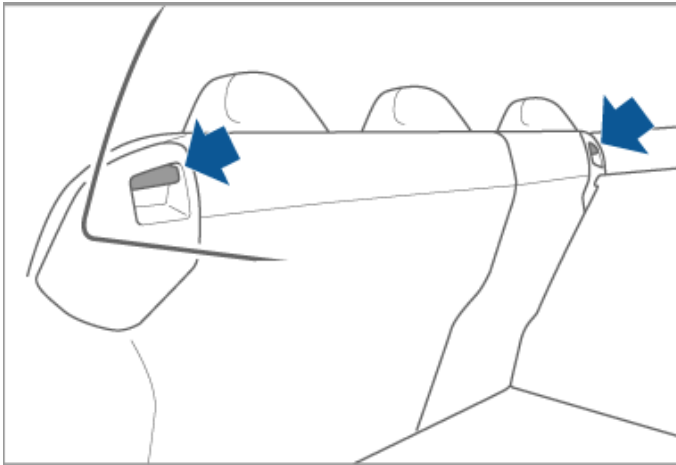

Pour rabattre une banquette arrière, tirez le levier correspondant et rabattez-la vers l'avant.

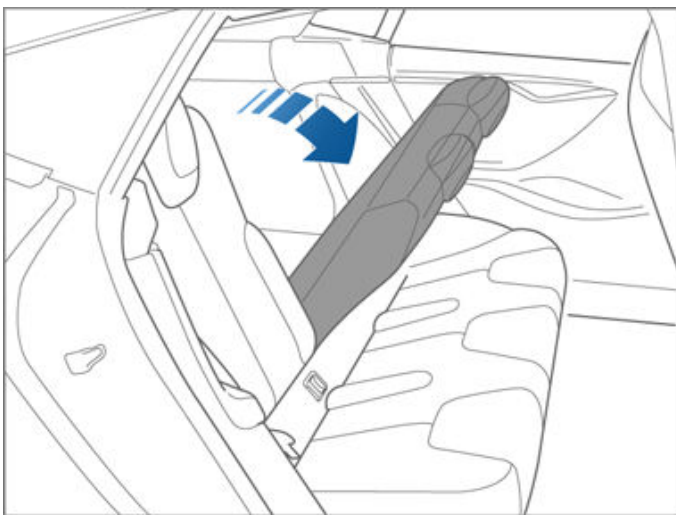

## Relever la banquette arrière

Avant de relever la banquette arrière, assurez-vous que les ceintures de sécurité ne sont pas coincées derrière le dossier.

Relevez le dossier de la banquette jusqu'à ce qu'il se verrouille en position.

Vérifiez que le dossier est bien retenu en position verticale en essayant de le tirer vers vous.

**AVERTISSEMENT :** Vérifiez toujours que les dossiers des sièges sont verrouillés en position verticale en les poussant vers l'avant ou l'arrière. Le non-respect de cette consigne accroît le risque de blessures.

## Chauffe-sièges

Les sièges avant sont équipés de trois niveaux de chauffage, de 3 (niveau le plus élevé) à 1 (niveau le plus bas). Pour mettre en marche les sièges chauffants, voir [Utilisation des commandes de climatisation à la page 166](#).

Si votre Model S dispose du pack Climat glacial, vous pouvez également contrôler les sièges chauffants à l'arrière ainsi que les dégivreurs d'essuie-glace et les buses de lave-glace en appuyant sur les commandes de climatisation sur l'écran tactile.

**AVERTISSEMENT :** Pour éviter des brûlures résultant d'un usage prolongé, les personnes souffrant de neuropathie périphérique ou dont l'aptitude à ressentir la douleur est limitée en raison du diabète, de l'âge, d'un trouble neurologique ou d'une autre maladie, doivent prendre leurs précautions au moment d'utiliser les sièges chauffants et le système de climatisation.

## Housses de sièges

**AVERTISSEMENT :** N'utilisez pas de housses de siège sur un siège avant. Elles pourraient empêcher le déploiement des airbags latéraux montés sur les sièges en cas de collision. De même, si le véhicule est équipé d'un Système de détection de présence utilisé pour déterminer l'état de l'airbag frontal passager, les housses de sièges peuvent interférer avec le système.



# Ceintures de sécurité

## Port de la ceinture de sécurité

Les ceintures de sécurité et les sièges de sécurité pour enfants sont les moyens les plus efficaces pour protéger les occupants en cas de collision. Par conséquent, le port de la ceinture de sécurité est exigé par la loi dans la plupart des juridictions.

Tous les sièges sont équipés de ceintures de sécurité à trois points d'ancrage avec enrouleur à inertie. Les ceintures de sécurité avec enrouleur à inertie sont tendues automatiquement pour permettre aux occupants de bouger confortablement dans les conditions de conduite normale. Afin de maintenir les sièges de sécurité pour enfants, tous les sièges passagers sont équipés d'un enrouleur à blocage automatique qui, lorsque la ceinture est complètement déroulée sur une longueur supérieure à la longueur nécessaire pour un adulte, maintient la ceinture en position jusqu'à ce qu'elle soit détachée (voir [Installation des sièges enfants retenus par ceinture de sécurité à la page 42](#)).

L'enrouleur de la ceinture de sécurité se tend ou se bloque automatiquement pour empêcher le mouvement des occupants lorsque le véhicule Model S subit une force élevée associée à une accélération, un freinage, un virage ou une collision.

## Témoins de rappel du port de la ceinture



Le témoin de rappel du port de la ceinture, situé sur le tableau de bord, vous avertit lorsque la ceinture de sécurité d'un siège occupé (conducteur ou passager) n'est pas bouclée. Si la ceinture de sécurité de tous les occupants est bouclée et que le témoin de rappel reste activé, bouclez à nouveau les ceintures de sécurité pour vérifier qu'elles sont correctement enclenchées. Retirez également tout objet lourd (par exemple une mallette) posé sur un siège inoccupé. Si le témoin de rappel reste allumé, planifiez un rendez-vous pour entretien et n'utilisez plus le siège concerné tant que le problème n'est pas résolu.

**AVERTISSEMENT :** Toutes les ceintures de sécurité des passagers doivent être bouclées.

**REMARQUE :** Dans les régions où la réglementation requiert l'affichage de rappels du port de la ceinture sur les sièges arrière, vous ne pouvez pas désactiver cette fonction. Pour annuler ce rappel lorsque le siège n'est pas occupé, mais qu'un objet a été détecté, vous devez boucler la ceinture ou retirer l'objet.

## Pour boucler une ceinture de sécurité

1. Veillez au bon positionnement du siège. Voir (voir [Position de conduite idéale à la page 34](#)) pour plus d'informations sur la position correcte du siège conducteur.

2. Tirez la ceinture de sécurité dans un geste régulier en veillant à ce qu'elle repose à plat sur le bassin, le thorax et la clavicule, à mi-chemin entre le cou et l'épaule. Vérifiez que la ceinture de sécurité est correctement positionnée et n'est pas vrillée. Ne vous asseyez jamais sur la ceinture de sécurité ou sur tout autre composant de la ceinture.

**AVERTISSEMENT :** Une ceinture vrillée ou incorrectement positionnée peut provoquer des dommages et entraver le fonctionnement du système de ceinture de sécurité.

3. Insérez la languette dans la boucle et pressez-les l'une contre l'autre jusqu'à entendre un clic, indiquant que la ceinture est verrouillée.



4. Tirez sur la ceinture de sécurité pour vous assurer qu'elle est bien attachée.
5. Tirez la partie diagonale de la ceinture de sécurité en direction de l'enrouleur pour supprimer tout jeu excessif éventuel.

## Pour détacher une ceinture de sécurité

Tenez la ceinture de sécurité près de la boucle pour éviter que la ceinture ne s'enroule trop rapidement, puis appuyez sur le bouton-poussoir de la boucle. La ceinture de sécurité s'enroule automatiquement. Assurez-vous que rien n'empêche la ceinture de sécurité de s'enrouler complètement. La ceinture doit être bien tendue une fois enroulée. Si une ceinture de sécurité ne s'enroule pas entièrement, planifiez un rendez-vous pour entretien.

## Port de la ceinture de sécurité pendant la grossesse

Ne mettez pas la partie sous-abdominale ou la partie diagonale de la ceinture de sécurité sur la zone abdominale. Portez la partie sous-abdominale de la ceinture de sécurité aussi bas que possible, au niveau des hanches et non au niveau de la taille. Positionnez la partie diagonale de la ceinture de sécurité au milieu de la poitrine et sur le côté de l'abdomen. Consultez votre médecin pour obtenir des conseils spécifiques.



- ⚠ AVERTISSEMENT :** Si la ceinture de sécurité cause un inconfort, il est préférable de régler la position d'assise plutôt que de porter la ceinture de manière incorrecte.
- ⚠ AVERTISSEMENT :** Ne placez jamais aucun objet entre vous et la ceinture de sécurité pour amortir l'impact en cas de collision.

## Prétendeurs de ceinture de sécurité

Les ceintures de sécurité avant sont équipées de prétendeurs qui agissent de concert avec les airbags en cas de collision. Les prétendeurs assurent l'enroulement automatique du point d'ancrage inférieur de la ceinture de sécurité et celui du boudin supérieur, réduisant le jeu des parties sous-abdominale et diagonale de la ceinture de sécurité et limitant ainsi le mouvement de l'occupant vers l'avant.



Si les prétendeurs et les airbags n'ont pas été activés lors d'un impact, cela n'est pas un signe de défaillance. Cela signifie généralement que l'intensité ou le type de force ne suffisaient pas pour les activer.

Les places latérales arrière sont équipées de prétendeurs qui assurent l'enroulement de la ceinture de sécurité pour limiter autant que possible le mouvement vers l'avant de l'occupant.

- ⚠ AVERTISSEMENT :** Évitez de plier, d'entraver ou de vous asseoir sur l'ensemble prétendeur. Cela risque d'entraîner des dommages susceptibles de nuire au fonctionnement correct du système de ceinture de sécurité.
- ⚠ AVERTISSEMENT :** Une fois que les prétendeurs de ceinture de sécurité ont servi, ils doivent être remplacés. Après une collision, faites inspecter et, si nécessaire, remplacer les airbags, les prétendeurs de ceinture de sécurité et tous les composants associés.

## Test des ceintures de sécurité

Pour vérifier que les ceintures de sécurité fonctionnent correctement, effectuez les contrôles suivants sur chaque ceinture de sécurité :

1. La ceinture de sécurité étant bouclée, exercez une brusque et forte traction sur la partie de la sangle la plus proche de la boucle. La boucle doit rester solidement enclenchée.
2. La ceinture de sécurité étant bouclée, exercez une brusque et forte traction sur la partie de la sangle la plus proche de la porte. L'attache fixe de la ceinture de sécurité doit rester solidement verrouillée. N'essayez jamais de la retirer.









## Ceintures de sécurité







3. La ceinture de sécurité étant débouclée, déroulez-la jusqu'à sa limite. Vérifiez qu'elle se déroule de manière régulière et sans à-coups et recherchez visuellement tout signe d'usure ou de dommage sur la sangle. Laissez la ceinture s'enrouler, tout en vous assurant que l'enroulement s'effectue de manière régulière et complète.
4. La sangle étant à moitié déroulée, tenez la languette et tirez-la en avant rapidement. Le mécanisme devrait se bloquer automatiquement et empêcher tout déroulement supplémentaire.

Si la ceinture de sécurité échoue à l'un de ces tests, procédez immédiatement à une réparation. Interdisez aux passagers de s'asseoir dans un siège dont la ceinture de sécurité est défectueuse.

Pour des informations concernant le nettoyage des ceintures de sécurité, voir [Ceintures de sécurité à la page 217](#).

### Avertissements relatifs aux ceintures de sécurité

-  **AVERTISSEMENT** : Les ceintures de sécurité doivent être bouclées par tous les occupants à chaque trajet, même si la distance parcourue est très courte. Le non-respect de cette consigne augmente le risque de blessure, voire de décès en cas de collision.
-  **AVERTISSEMENT** : Attachez les enfants en bas âge dans un siège enfant adapté comme expliqué dans le manuel du conducteur. Suivez toujours les instructions du fabricant du siège de sécurité pour enfants lors de son installation.
-  **AVERTISSEMENT** : Vérifiez que toutes les ceintures de sécurité sont correctement portées. Le port inadéquat d'une ceinture de sécurité augmente le risque de blessure, voire de décès en cas de collision.
-  **AVERTISSEMENT** : Ne vous asseyez jamais sur l'un ou l'autre des composants de la ceinture de sécurité. Cela pourrait endommager l'équipement de sécurité ou empêcher son fonctionnement.
-  **AVERTISSEMENT** : Ne placez pas la ceinture de sécurité par-dessus des objets durs, fragiles ou tranchants tels que stylos, clés, lunettes, etc. La pression exercée par la ceinture de sécurité sur de tels objets peut entraîner des blessures.
-  **AVERTISSEMENT** : Les ceintures de sécurité doivent toujours reposer à plat sur le corps et ne jamais être vrillées.
-  **AVERTISSEMENT** : Chaque ceinture de sécurité ne doit être utilisée que par un seul occupant. Il est dangereux de passer une ceinture de sécurité autour d'un enfant porté sur les genoux d'un occupant.
-  **AVERTISSEMENT** : Les ceintures de sécurité portées lors d'une collision doivent être inspectées voire remplacées par Tesla ou par un atelier de réparation qualifié, même si les dommages subis ne sont pas visibles.

-  **AVERTISSEMENT** : Les ceintures de sécurité qui montrent des signes d'usure ou qui ont été coupées ou endommagées de quelque manière que ce soit doivent être remplacées immédiatement.
-  **AVERTISSEMENT** : Évitez de contaminer tout composant de la ceinture de sécurité avec des produits chimiques, des liquides, du sable, de la saleté ou des produits de nettoyage. Si une ceinture de sécurité ne se rétracte pas correctement ou ne s'enclenche pas dans l'attache, il faut la remplacer immédiatement. Planifiez un rendez-vous pour entretien à l'aide de l'application mobile.
-  **AVERTISSEMENT** : N'apportez aucun ajout ou aucune modification empêchant le mécanisme de la ceinture de sécurité de réduire le jeu ou empêchant une ceinture de sécurité d'être ajustée pour supprimer le jeu. Une ceinture de sécurité lâche réduit la protection de l'occupant.
-  **AVERTISSEMENT** : N'apportez aucune modification susceptible d'interférer avec le fonctionnement d'une ceinture de sécurité, ou de rendre une ceinture de sécurité inutilisable.
-  **AVERTISSEMENT** : N'utilisez pas de produits de confort et de sécurité à placer sur la ceinture de sécurité issus du marché secondaire.
-  **AVERTISSEMENT** : Lorsque les ceintures de sécurité ne sont pas utilisées, elles doivent être entièrement enroulées et ne doivent pas pendre. Si une ceinture de sécurité ne s'enroule pas entièrement, planifiez un rendez-vous pour entretien.
-  **AVERTISSEMENT** : Le système de ceinture de sécurité ne contient aucune pièce pouvant être réparée et est susceptible d'être doté d'éléments pyrotechniques. Ne démontez pas, ne retirez pas et ne remplacez pas les composants.





## Directives concernant le transport des enfants

Les ceintures de sécurité de votre Model S sont conçues pour les adultes et les enfants de grande taille. Vous devez placer les nourrissons et les enfants en bas âge sur les sièges arrière uniquement, et les retenir à l'aide d'un siège de sécurité pour enfants adapté à l'âge, au poids et à la taille de l'enfant.

N'utilisez jamais un siège de sécurité pour enfants sur le siège passager avant.

**AVERTISSEMENT :** N'installez jamais un enfant sur un siège disposant d'un airbag activé devant lui. Cela risque d'entraîner des BLESSURES GRAVES, voire MORTELLES pour l'enfant.

Reportez-vous à l'étiquette située sur le pare-soleil dont un exemple est fourni ci-dessous.

**REMARQUE :** L'illustration ci-dessous est présentée à titre indicatif uniquement. Il est possible qu'elle diffère de l'étiquette qui figure sur votre véhicule.



Model S dispose d'un capteur de présence afin de déterminer l'état de l'airbag frontal passager (voir [Airbags à la page 46](#)).



Le témoin de désactivation de l'airbag passager s'affiche sur l'écran tactile lorsque l'airbag frontal passager est désactivé. Lorsque l'airbag frontal passager est désactivé, celui-ci ne se gonfle pas en cas de collision. Ce voyant s'affiche également lorsque le siège est inoccupé. Avant de prendre la route avec un enfant installé sur le siège passager avant, vérifiez toujours que l'airbag frontal passager est désactivé.

**REMARQUE :** Sur les véhicules fabriqués avant décembre 2019 environ, le témoin de désactivation de l'airbag passager *ne s'affiche pas* lorsque le siège est inoccupé.



Afin de protéger un adulte qui occupera le siège passager avant, vérifiez toujours que l'airbag frontal passager a été bien réactivé.



## Choix d'un siège de sécurité pour enfants

Tout enfant âgé de 12 ans ou moins doit voyager sur les sièges de la deuxième rangée. Utilisez toujours un siège de sécurité adapté à l'âge et au poids de l'enfant. Le tableau suivant est basé sur les recommandations concernant les sièges de sécurité pour enfant, prescrites par la direction nationale américaine de la sécurité routière (NHTSA). Pour plus d'informations, rendez-vous sur le site [www.nhtsa.gov/ChildSafety/Guidance](http://www.nhtsa.gov/ChildSafety/Guidance).

Catégorie	Nourrissons	Tout-petits	Enfants en bas âge
Âge	0 à 12 mois*	Plus de 12 mois*	4 ans et plus (taille inférieure à 57 po (145 cm))
Poids	Jusqu'à 20 lb (9 kg)*	Entre 20 lb (9 kg) (minimum) et 40 lb (18 kg)*	Plus de 40 lb (18 kg)
Type de siège de sécurité pour enfants	Orienté vers l'arrière (ou convertible)	Orienté vers l'avant (ou convertible)*	Siège rehausseur retenu par ceinture de sécurité ou orienté vers l'avant****
Position du siège	Orienté vers l'arrière uniquement*	Orienté vers l'arrière aussi longtemps que possible, puis orienté vers l'avant*	Orienté vers l'avant
Méthode d'attache recommandée	Si le poids combiné de l'enfant et du siège de sécurité ne dépasse pas 65 lb (29 kg), utilisez soit un système LATCH** (point d'ancrage bas uniquement) soit la ceinture de sécurité du siège uniquement.*** Si le poids combiné de l'enfant et du siège de sécurité dépasse 65 lb (29 kg), utilisez la ceinture de sécurité du siège uniquement.***	Si le poids combiné de l'enfant et du siège de sécurité ne dépasse pas 65 lb (29 kg), utilisez soit un système LATCH** (points d'ancrage haut et bas) ou la ceinture de sécurité du siège et la sangle d'ancrage supérieure.*** Si le poids combiné de l'enfant et du siège de sécurité dépasse 65 lb (29 kg), utilisez la ceinture de sécurité du siège et la sangle d'ancrage supérieure.***	Fixez le rehausseur à l'aide des ancrages LATCH inférieurs (si disponibles), puis utilisez la ceinture de sécurité pour retenir l'enfant. Si le rehausseur est dépourvu d'ancrages LATCH, utilisez la ceinture de sécurité pour fixer le rehausseur avec l'enfant. Cependant, si le poids combiné de l'enfant et du rehausseur est supérieur à 65 lbs (29 kg), fixez le rehausseur avec l'enfant en utilisant uniquement la ceinture de sécurité.

**\* De nombreux sièges de sécurité pour enfants actuellement disponibles permettent une position orientée vers l'arrière (grâce au harnais à 5 points d'attache intégré) pendant une période plus étendue SELON LES LIMITES DE TAILLE ET DE POIDS DÉFINIES. Il est recommandé de transporter son enfant en position orientée vers l'arrière aussi longtemps que possible. VÉRIFIEZ LES INSTRUCTIONS DU FABRICANT DE VOTRE SIÈGE DE SÉCURITÉ POUR ENFANTS EN VEILLANT À LES RESPECTER ATTENTIVEMENT.**

\*\* **LATCH** (« Lower Anchors and Tethers for Children ») et **ISOFIX** sont des normes internationales concernant les points d'attache des **sièges de sécurité pour enfants** dans les véhicules de tourisme permettant de fixer rapidement et de façon sûre les sièges de sécurité pour enfants conformes. Le système peut avoir différents noms en fonction des régions, notamment **LUAS** (« Lower Universal Anchorage System ») ou **Canfix** au Canada. Il est également appelé **UCSSS** (« Universal Child Safety Seat System »).

\*\*\* **Selon les instructions détaillées du fabricant du siège de sécurité pour enfants.**

\*\*\*\* **Installez votre enfant dans un siège de sécurité pour enfants orienté vers l'avant, doté d'un harnais et d'une sangle d'ancrage jusqu'à ce que l'enfant atteigne la taille ou le poids maximal autorisé préconisé par le fabricant du siège de sécurité.**

**REMARQUE :** Lors de l'installation d'un dispositif de retenue pour enfants, vous devez également boucler la ceinture de sécurité pour arrêter le signal sonore de ceinture de sécurité.



-  **AVERTISSEMENT :** N'utilisez pas l'**Accès facile** (voir [Profils conducteurs à la page 90](#)) pour faire reculer complètement le siège conducteur automatiquement lorsqu'un siège de sécurité pour enfants est installé sur le siège directement derrière le siège conducteur. En raison de la faible marge de manœuvre, le siège risquerait de heurter les jambes de l'enfant et de le blesser, ou pourrait déloger le siège.
-  **AVERTISSEMENT :** N'utilisez pas les points d'ancrage LATCH avec les sièges de sécurité pour enfants ou rehausseurs équipés d'une ceinture de sécurité intégrée lorsque le poids combiné de l'enfant et du siège de sécurité pour enfants est supérieur à 65 lbs (29,5 kg).
-  **AVERTISSEMENT :** La réglementation relative au transport des enfants dans un véhicule est souvent sujette à des changements. Il incombe au conducteur de s'informer sur et de se conformer à l'ensemble des réglementations en vigueur dans les régions où il conduit la Model S. Pour vérifier les lois en matière de sécurité des enfants passagers applicables selon les différents États des États-Unis, voir : [http://www.ghsa.org/html/stateinfo/laws/childsafety\\_laws.html](http://www.ghsa.org/html/stateinfo/laws/childsafety_laws.html).



# Sièges de sécurité pour enfants

## Transport d'enfants de grande taille

Si un enfant est trop grand pour tenir dans un siège de sécurité pour enfants, mais trop petit pour tenir en toute sécurité dans les ceintures de sécurité normales, utilisez alors un rehausseur adapté à son âge et à sa taille. Suivez attentivement les instructions du fabricant pour fixer le rehausseur.

## Installation de sièges de sécurité pour enfants

Il existe deux méthodes générales d'installation des sièges de sécurité pour enfants :

- Sièges retenus par ceinture de sécurité : ces sièges sont fixés à l'aide des ceintures de sécurité du véhicule.
- Sièges retenus par un système LATCH : ces sièges se fixent aux barres d'ancrage intégrées dans la banquette arrière du véhicule.

Consultez les instructions du fabricant du siège de sécurité pour enfants et le tableau de ce manuel pour identifier la méthode d'installation à utiliser. Certains sièges de sécurité pour enfants peuvent être installés en utilisant les deux méthodes. Suivez toujours les instructions du fabricant du siège de sécurité pour enfants.

## Installation des sièges enfants retenus par ceinture de sécurité

Tout d'abord, assurez-vous que le siège de sécurité pour enfant est adapté au poids, à la taille et à l'âge de l'enfant.

Évitez d'habiller l'enfant de vêtements encombrants et ne placez pas d'objets entre lui et le système de retenue.

Réglez les harnais pour chaque enfant, à chaque trajet.

Afin de maintenir les sièges de sécurité pour enfants, tous les sièges passagers sont équipés d'un enrouleur à blocage automatique qui, lorsque la ceinture est tirée sur une longueur supérieure à la longueur nécessaire pour un adulte, maintient la ceinture en position jusqu'à ce qu'elle soit détachée et complètement enroulée. Le mécanisme de blocage automatique fonctionne à la manière d'un cliquet qui permet le blocage de la ceinture tant qu'elle n'a pas été complètement réenroulée. Lors de l'installation d'un siège de sécurité pour enfants, activez le système de blocage de l'enrouleur en déroulant la ceinture jusqu'au **maximum**. Le système s'enclenche uniquement lorsque la ceinture est déroulée au maximum.

**REMARQUE :** Le système de blocage se détend uniquement une fois la ceinture détachée et complètement enroulée. La ceinture peut ensuite être appliquée normalement, se déroulant et s'enroulant librement, pour ne se bloquer qu'en cas d'urgence. Une fois débloquée, la ceinture doit être à nouveau déroulée complètement pour réenclencher le système de blocage automatique en vue de l'installation d'un siège de sécurité pour enfants.

Suivez toujours les instructions détaillées du fabricant du siège de sécurité pour enfants. Les directives générales sont fournies ci-dessous.

1. Placez le siège de sécurité pour enfant dans la Model S, et déroulez complètement la ceinture de sécurité. Attachez la ceinture de sécurité conformément aux instructions du fabricant du siège de sécurité pour enfants.



2. Laissez la ceinture de sécurité s'enrouler, et éliminez le jeu de la ceinture de sécurité tout en poussant fermement le siège de sécurité pour enfant dans le siège de votre Model S.
3. Éliminez le jeu de la ceinture, puis tirez vigoureusement sur la sangle pour vérifier que l'enrouleur à blocage automatique s'engage.

**REMARQUE :** L'enrouleur à blocage automatique ne se désengage qu'une fois la ceinture de sécurité détachée et la sangle complètement rétractée. Une fois débloquée, la ceinture doit être à nouveau déroulée complètement pour réenclencher le système de blocage.

4. Attachez les sangles d'ancrage supérieures selon les instructions du fabricant du dispositif de retenue pour enfants (voir [Mise en place des sangles d'ancrage supérieures à la page 44](#)).

## Installation de sièges enfants ISOFIX (LATCH)

Des points d'ancrage LATCH bas sont présents dans les sièges latéraux de la deuxième rangée. Les points d'ancrage sont situés entre le dossier du siège et l'assise du siège. La position exacte de chaque point d'ancrage est identifiée par un bouton d'identification de siège de sécurité pour enfants,



illustré ci-dessous. Le bouton se trouve sur le dossier de siège, directement au-dessus de l'ancrage auquel il est associé.

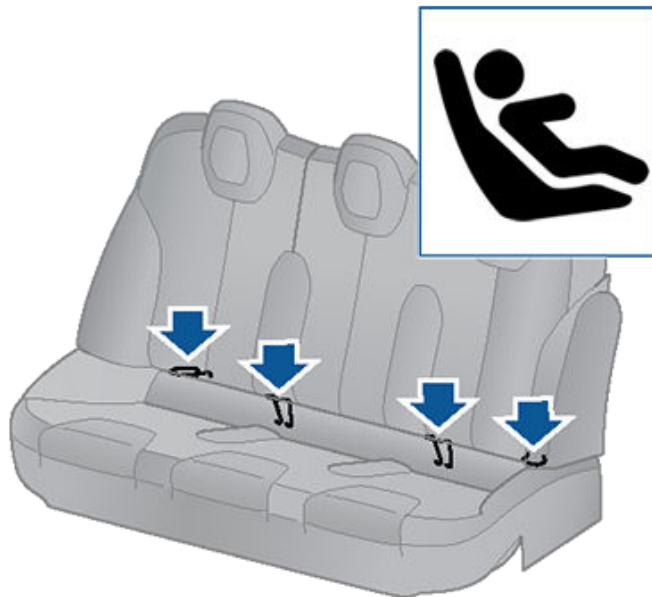

Sur les sièges arrière, installez les sièges de sécurité pour enfants avec système de retenue LATCH aux places latérales uniquement. Sur le siège central, utilisez uniquement un siège retenu par une ceinture de sécurité.



Ajustez le dispositif de retenue pour enfants jusqu'à ce qu'il soit bien fixé contre le dossier. Vérifiez que le dispositif de retenue pour enfants est parfaitement fixé.

Avant d'installer un siège de sécurité pour enfants LATCH, lisez attentivement les instructions fournies par le fabricant du siège et assurez-vous de les suivre. Ces instructions décrivent comment faire glisser le dispositif de retenue pour enfants sur les barres d'ancrage du siège jusqu'à ce qu'il s'enclenche avec un déclic. Il se peut que vous deviez pousser fermement le dispositif de retenue contre le dossier du siège afin de l'insérer parfaitement.





# Sièges de sécurité pour enfants

Avant d'installer l'enfant, assurez-vous que le dispositif de retenue est solidement fixé. Saisissez la partie avant du dispositif de retenue en le tenant d'une main de chaque côté et essayez de :

- Le faire tourner de gauche à droite.
- Le tirer vers vous.

Si vous parvenez à tirer le dispositif de retenue pour enfants vers vous, cela signifie que les loquets ne sont pas complètement engagés sur les barres d'ancrage du siège. Vous devez réinstaller le dispositif et réessayer. Il est essentiel que les deux loquets du dispositif de retenue pour enfants soient complètement engagés.

**REMARQUE :** N'utilisez pas les points d'ancrage LATCH avec les sièges pour enfants ou les rehausseurs équipés d'une ceinture de sécurité intégrée lorsque le poids combiné de l'enfant et du dispositif de retenue est supérieur à 65 lbs (29.5 kg).

## Mise en place des sangles d'ancrage supérieures

Si une sangle d'ancrage supérieure est disponible, fixez son crochet au point d'ancrage situé à l'arrière de la banquette arrière.

**REMARQUE :** Il est possible que les points d'ancrage ne soient pas facilement visibles. Pour les identifier, recherchez une fente dans le matériau du siège.

**⚠ AVERTISSEMENT :** Serrez les sangles d'ancrage supérieures conformément aux instructions fournies par le fabricant du siège de sécurité pour enfant.

**⚠ AVERTISSEMENT :** UTILISEZ UNIQUEMENT DES SIÈGES DE SÉCURITÉ POUR ENFANTS RETENUS PAR LA CEINTURE DE SÉCURITÉ SUR LE SIÈGE CENTRAL.

Positionnez les attaches à double sangle de sorte à les faire passer des deux côtés de l'appuie-tête.

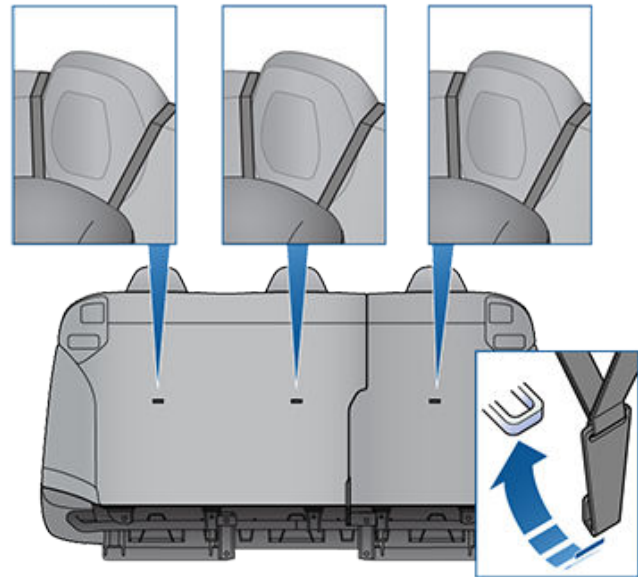

Positionnez toujours les attaches à sangle unique de sorte à les faire passer par-dessus l'appuie-tête.

**REMARQUE :** La partie supérieure de l'appuie-tête se déforme pour éviter que l'attache à sangle unique ne se déplace de gauche à droite.

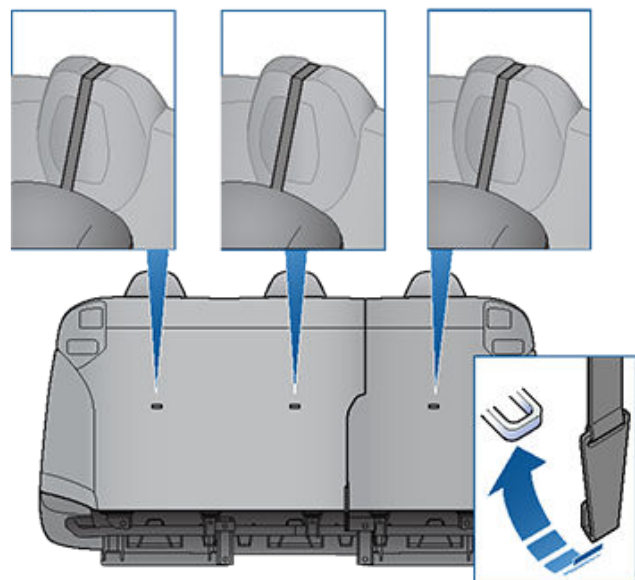





## Tester un siège de sécurité pour enfants

Avant d'asseoir un enfant, assurez-vous toujours que le siège de sécurité pour enfants n'est pas lâche :

1. Tenez le siège de sécurité pour enfants par le passage de la ceinture et essayez de le faire glisser d'un côté à un autre et d'avant en arrière.
2. Si le siège se déplace de plus de un pouce (2,5 cm), il est trop lâche. Serrez la ceinture ou réinstallez le siège de sécurité pour enfants retenu par système LATCH.
3. Si vous ne pouvez pas réduire le jeu, essayez un emplacement différent ou essayez un autre siège de sécurité pour enfants.

## Avertissements relatifs aux sièges de sécurité pour enfants

 **AVERTISSEMENT** : Extrêmement dangereux ! N'asseyez pas un enfant sur le siège avant, même en cas d'utilisation d'un siège de sécurité pour enfants. Le siège avant est équipé d'un airbag frontal. Même si l'airbag est désactivé lorsque la Model S détecte un passager léger sur le siège avant, ne vous reposez jamais uniquement sur la technologie pour protéger votre enfant.

 **AVERTISSEMENT** : Les systèmes de sécurité pour enfants sont conçus pour être fixés sur les sièges du véhicule à l'aide de ceintures sous-abdominales ou de la partie sous-abdominale d'une ceinture sous-abdominale/d'épaule. Les enfants pourraient être mis en danger lors d'un accident si leurs systèmes de protection ne sont pas fixés correctement dans le véhicule.

 **AVERTISSEMENT** : Selon les statistiques de collisions, les enfants sont davantage en sécurité lorsqu'ils sont correctement attachés à l'arrière plutôt qu'à l'avant.

 **AVERTISSEMENT** : Avant de vous servir d'un siège de sécurité pour enfants orienté vers l'avant, attendez que votre enfant pèse plus de 20 lb (9 kg) et qu'il puisse s'asseoir de manière indépendante. Jusqu'à l'âge de deux ans, le cou et la colonne vertébrale d'un enfant ne sont pas suffisamment développés pour éviter une blessure résultant d'une collision frontale.

 **AVERTISSEMENT** : Ne tenez pas un nourrisson ou un bébé sur les genoux. Tous les enfants doivent toujours être retenus dans un siège de sécurité pour enfants adapté.

 **AVERTISSEMENT** : Pour s'assurer que les enfants sont bien en place, suivez toutes les instructions fournies dans ce document et celles fournies par le fabricant du siège de sécurité pour enfants.

 **AVERTISSEMENT** : Les enfants doivent voyager dans un siège de sécurité pour enfants orienté vers l'arrière équipé d'un harnais à 5 points, et ce, aussi longtemps que leur poids et leur taille le permettent.

 **AVERTISSEMENT** : N'utilisez pas d'extension sur une ceinture de sécurité utilisée pour l'installation d'un siège de sécurité pour enfants ou d'un rehausseur.

 **AVERTISSEMENT** : Lorsque vous installez des enfants de grande taille, assurez-vous que la tête de l'enfant est soutenue et que la ceinture de sécurité de l'enfant est correctement ajustée et serrée. La partie diagonale de la ceinture doit être loin du visage et du cou, et la partie sous-abdominale ne doit pas être placée sur le ventre.

 **AVERTISSEMENT** : N'attachez jamais deux sièges de sécurité pour enfants à un même point d'ancrage. En cas de collision, un point d'ancrage peut ne pas retenir à lui seul deux sièges en même temps.

 **AVERTISSEMENT** : Les points d'ancrage des dispositifs de retenue pour enfants sont conçus pour supporter uniquement les charges imposées par les dispositifs de retenue pour enfants correctement installés. Ils ne doivent en aucun cas être utilisés pour placer des ceintures de sécurité pour adultes, des harnais ou pour attacher d'autres objets ou pièces d'équipement au véhicule.

 **AVERTISSEMENT** : Vérifiez toujours que les harnais et les sangles d'ancrage ne sont pas endommagés ou usés.

 **AVERTISSEMENT** : Ne laissez jamais un enfant sans surveillance, même s'il est attaché dans un siège de sécurité pour enfants.

 **AVERTISSEMENT** : N'utilisez jamais un siège de sécurité pour enfants qui a été impliqué dans une collision. Faites inspecter ou remplacer le siège comme décrit dans les instructions du fabricant du siège de sécurité pour enfants.



## Emplacement des airbags

Les airbags sont représentés dans l'illustration ci-dessous (emplacements indiqués à titre indicatif). Les informations concernant l'avertissement d'airbag sont imprimées sur les pare-soleil.

Model S est équipé d'un airbag et d'une ceinture sous-abdominale/d'épaule (également appelée ceinture de sécurité) aux deux places avant indiquées. L'airbag est un système de retenue supplémentaire au niveau de ces places. Tous les occupants, y compris le conducteur, doivent toujours porter leur ceinture de sécurité, indépendamment du fait que leur siège soit ou non équipé d'un airbag. Le respect de cette consigne réduit le risque de blessures graves, voire mortelles, en cas d'accident.

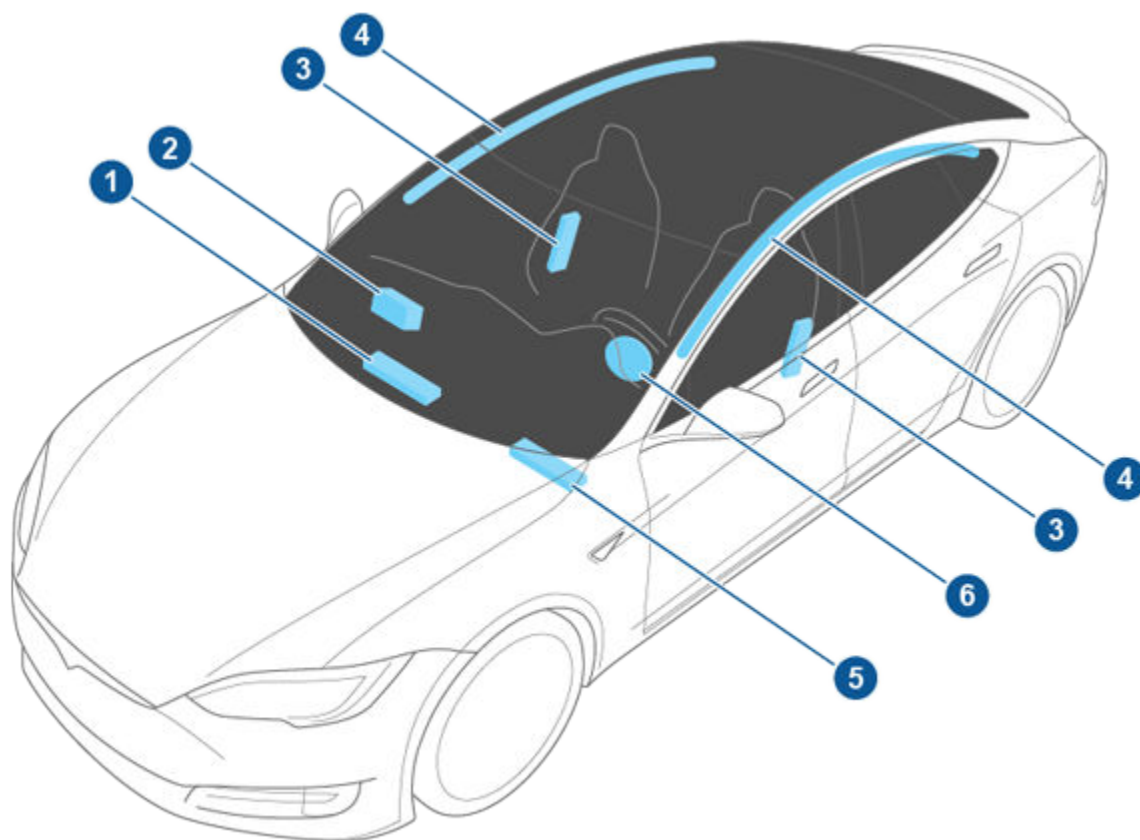

1. Airbag pour genoux passager
2. Airbag frontal passager
3. Airbags latéraux montés sur les sièges
4. Rideaux gonflables
5. Airbag pour genoux conducteur
6. Airbag frontal conducteur





## Mode de fonctionnement des airbags

Les coussins se gonflent lorsque les capteurs détectent un impact qui dépasse les seuils de déploiement. Ces seuils sont conçus pour prédire à temps la gravité d'une collision afin de permettre aux airbags de protéger les occupants du véhicule. Les airbags se gonflent instantanément, avec une force considérable et un bruit intense. De concert avec les ceintures de sécurité, l'airbag déployé limite le mouvement des occupants pour réduire le risque de blessure.

Les airbags frontaux ne sont pas habituellement conçus pour se déployer en cas de collision arrière, de retournement, de collisions latérales, de freinages brusques ou de conduite sur des bosses et des nids de poule. De même, il se peut que les airbags avant ne se déploient pas lors de certaines collisions frontales : collisions mineures, collisions avec chevauchement de l'autre véhicule ou collisions mineures contre des objets fins (tels que des poteaux). Le véhicule peut subir d'importants dommages superficiels sans que les airbags frontaux ne se déploient. Au contraire, des dommages structurels relativement faibles peuvent entraîner le déploiement de ceux-ci. Par conséquent, l'aspect extérieur du véhicule après une collision ne permet pas de déterminer si les airbags avant auraient dû se déployer ou non.

**⚠ AVERTISSEMENT :** Avant d'apporter des modifications au véhicule pour une personne handicapée susceptibles d'altérer le système d'airbag, planifiez un rendez-vous d'entretien à l'aide de l'application mobile.

## Types d'airbags

Model S dispose des types d'airbag suivants :

- **Airbags frontaux :** Les airbags frontaux sont conçus pour réduire les blessures auxquelles s'exposent les enfants de grande taille ou les adultes assis à l'avant du véhicule. Respectez l'ensemble des instructions et avertissements liés à la présence d'un enfant sur le siège passager avant (selon votre région).
- **Airbags pour genoux :** Les airbags pour genoux et les airbags frontaux fonctionnent de concert. Les airbags pour genoux limitent le mouvement vers l'avant des occupants des sièges avant en freinant le mouvement des jambes, positionnant ainsi les occupants de sorte que les airbags frontaux puissent agir de manière plus efficace.
- **Airbags montés sur les sièges :** Des airbags latéraux montés sur les sièges avant permettent de protéger la région pelvienne et la région thoracique. L'airbag monté sur le siège dans la partie intérieure du siège conducteur permet de protéger la tête et la région thoracique. Les

## Détection du passager avant

Model S présente un capteur de présence afin de déterminer l'état de l'airbag avant.

**REMARQUE :** Le système de classification des occupants (OCS) est conforme à la réglementation FMVSS 208 et détecte automatiquement les situations où le gonflement de l'airbag frontal passager s'avère inutile, voire dangereux.

airbags montés sur les sièges du côté de l'impact et de l'autre côté du véhicule se déploient en cas de choc latéral violent ou de collision frontale grave décalée.

- **Rideaux gonflables :** Les rideaux gonflables permettent de protéger la tête. Les rideaux gonflables du côté de l'impact et de l'autre côté du véhicule ne se déploient généralement qu'en cas de choc latéral violent ou de retournement du véhicule.

## Témoin d'état de l'airbag

L'état de l'airbag frontal passager s'affiche sur l'écran tactile :



Le témoin de désactivation de l'airbag passager s'affiche sur l'écran tactile lorsque l'airbag frontal passager est désactivé. Lorsque l'airbag frontal passager est désactivé, celui-ci ne se gonfle pas en cas de collision. Ce voyant s'affiche également lorsque le siège est inoccupé. Avant de prendre la route avec un enfant assis sur le siège passager avant (si cela est permis dans votre région), vérifiez toujours que l'airbag frontal passager est désactivé.

**REMARQUE :** Sur les véhicules fabriqués avant décembre 2019 environ, le témoin de désactivation de l'airbag passager *ne s'affiche pas* lorsque le siège est inoccupé.



Afin de protéger un adulte occupant le siège passager avant, vérifiez que l'airbag frontal passager est activé. Lorsque l'airbag passager est activé, celui-ci peut se gonfler en cas de collision.



Le témoin d'airbag situé sur le tableau de bord reste allumé en cas de dysfonctionnement du système d'airbag. La seule fois où ce voyant s'affiche brièvement est au premier démarrage de votre Model S, puis il s'éteint au bout de quelques secondes. S'il reste allumé, planifiez immédiatement un rendez-vous d'entretien à l'aide de l'application mobile et ne conduisez pas le véhicule.

**⚠ AVERTISSEMENT :** Asseoir un nourrisson dans un siège de sécurité pour enfants orienté vers l'arrière sur un siège en face d'un airbag fonctionnel peut causer des blessures graves voire mortelles.

Classification de l'objet	Voyant d'état de l'airbag*	Voyant	Remarques
Vide	DÉS.	AIRBAG PASSAGER DÉSACTIVÉ	Sur les véhicules fabriqués avant décembre 2019 environ, le témoin de désactivation de l'airbag passager <i>ne s'affiche pas</i> lorsque le siège est inoccupé.
Objet	DÉS. ou ACT.	AIRBAG PASSAGER DÉSACTIVÉ ou AIRBAG PASSAGER ACTIVÉ	Dépend du matériau/contenu.
Siège enfant orienté vers l'arrière conçu pour les enfants jusqu'à un an	DÉS.	AIRBAG PASSAGER DÉSACTIVÉ	20 lbs (9 kg) ou moins
Siège enfant orienté vers l'avant	DÉS.	AIRBAG PASSAGER DÉSACTIVÉ	35 lb (16 kg) ou moins
Enfant installé dans un rehausseur	DÉS. ou ACT.	AIRBAG PASSAGER DÉSACTIVÉ ou AIRBAG PASSAGER ACTIVÉ	20-100 lb (9-45 kg)*
Grand enfant	DÉS. ou ACT.	AIRBAG PASSAGER DÉSACTIVÉ ou AIRBAG PASSAGER ACTIVÉ	
5e percentile ou plus pour un enfant de sexe féminin (par poids)	ACT.	AIRBAG PASSAGER ACTIVÉ	Plus de 100 lb (45 kg) environ

\*Si le témoin d'état de l'airbag passager ne correspond pas à la situation réelle, n'utilisez pas le siège. Le passager devra occuper un autre siège. Planifiez un rendez-vous d'entretien à l'aide de l'application mobile.

**REMARQUE :** Il faut patienter environ six secondes après avoir démarré votre Model S pour que le système de classification des occupants (OCS) indique l'état exact de l'airbag passager avant. En conséquence, lorsque vous mettez votre Model S en marche pour la première fois, même dans les situations où il devrait être désactivé, car le siège est occupé par un poids de 20 lbs (9 kg) ou moins, le message AIRBAG PASSAGER DÉS. s'affichera sur l'écran tactile dans un délai de six secondes. Dans le cas contraire, planifiez un rendez-vous d'entretien à l'aide de l'application mobile et n'installez pas d'enfant à la place du passager avant.

Afin de vous assurer du bon fonctionnement du capteur de présence, éliminez toute source d'interférences :

- Objets posés sous le siège
- Objets lourds posés sur le siège (valise, sac à main imposant)
- Objets coincés entre l'assise et le dossier du siège
- Chargement interférant avec le siège
- Les accessoires fixés ou posés sur ou entre le siège et l'occupant, y compris, mais sans s'y limiter, les couvertures, tapis, etc.

Ceux-ci peuvent influencer sur la détection du capteur de présence. Si vous avez éliminé les causes ci-dessus et que le statut de l'airbag reste incorrect, placez tous vos passagers à l'arrière et planifiez un rendez-vous d'entretien à l'aide de l'application mobile pour vérifier le système d'airbag.

**REMARQUE :** Le capteur de présence du siège passager avant détermine uniquement le fonctionnement des airbags frontaux du passager avant. Les airbags latéraux ne sont pas affectés.

**⚠ AVERTISSEMENT :** Si l'airbag passager avant ne s'active ou ne se désactive pas comme prévu en fonction du poids de l'occupant, planifiez immédiatement un rendez-vous d'entretien à l'aide de l'application mobile.

**⚠️ AVERTISSEMENT :** Il est de la responsabilité du conducteur de vérifier que l'airbag frontal passager est désactivé lorsqu'un enfant est assis dans le siège passager avant. Si l'airbag frontal passager ne se désactive pas alors qu'un siège enfant est en place, installez l'enfant et le dispositif de retenue pour enfant sur le siège arrière et planifiez immédiatement un rendez-vous d'entretien à l'aide de l'application mobile.

**⚠️ AVERTISSEMENT :** Ne placez jamais un enfant sur le siège passager avant. Cela risque d'entraîner des BLESSURES GRAVES, voire MORTELLES pour l'enfant. Conformément aux recommandations de la Direction nationale américaine de la sécurité routière (NHTSA, National Highway Traffic Safety Administration), tout occupant âgé de 12 ans ou moins doit voyager sur les sièges arrière.

**⚠️ AVERTISSEMENT :** N'utilisez pas de housses de sièges sur votre Model S. Elles pourraient empêcher le déploiement des airbags latéraux montés sur les sièges en cas de collision. Elles peuvent aussi réduire la précision du système de détection de présence, selon l'équipement.

## Assurer la précision de la détection des occupants

Pour garantir la précision de la détection de l'occupant du siège passager avant, celui-ci doit suivre les consignes suivantes :

- Boucler sa ceinture de sécurité.
- S'asseoir droit au centre de l'assise du siège, en faisant reposer ses épaules contre le dossier et en étendant ses jambes confortablement devant lui, les pieds posés au sol. Voir [Exemples de passagers assis correctement et incorrectement à la page 49](#).
- Rester dans cette position sur le siège et ne pas soulager son poids (par exemple, en se soulevant en poussant sur ses pieds ou en s'aidant de la console centrale ou de l'accoudoir).
- Ne pas porter de vêtements épais, mouillés ou encombrants (comme des vêtements de ski ou rembourrés).

Outre les éléments ci-dessus, les situations suivantes peuvent gêner la précision du système de classification des occupants :

- Présence d'un émetteur radio (par exemple, une radio ou un talkie-walkie) sur le siège passager avant.
- Présence d'un onduleur CA/CC ou d'un dispositif alimenté par l'onduleur (par exemple, un téléphone portable, une tablette ou un ordinateur) sur l'assise du siège passager avant.
- Présence d'un liquide, comme une boisson en bouteille, ou de nourriture dans un récipient sur un siège lorsqu'un siège enfant est installé dans le véhicule.
- Objets coincés sous le siège ou entre le dossier et l'assise.
- Objets lourds posés sur le siège (valise, sac à main imposant)
- Chargement interférant avec le siège
- Accessoires Tesla attachés ou placés entre le siège et l'occupant (couvertures, tapis, etc.)

Ceux-ci peuvent influencer sur la détection du capteur de présence. Si vous avez éliminé les causes ci-dessus et que le statut de l'airbag reste incorrect, placez tous vos passagers à l'arrière et planifiez un rendez-vous d'entretien à l'aide de l'application mobile pour vérifier le système d'airbag.

**REMARQUE :** Le capteur d'occupation du siège passager avant détermine le fonctionnement des airbags frontaux et latéraux du passager.

**⚠️ AVERTISSEMENT :** Tesla se conforme aux recommandations de la direction nationale américaine de la sécurité routière (NHTSA) exigeant que tout occupant âgé de 12 ans ou moins doit être assis sur les sièges arrière.

**⚠️ AVERTISSEMENT :** Le non-respect des instructions ci-dessus peut affecter le fonctionnement du système de classification des occupants (OCS) et causer des blessures graves, voire mortelles.

**⚠️ AVERTISSEMENT :** Si la commande l'airbag passager avant ne s'active et ne se désactive pas de la manière prévue, ne faites asseoir aucun passager sur le siège passager avant. Planifiez un rendez-vous d'entretien à l'aide de l'application mobile.

**⚠️ AVERTISSEMENT :** Pour garantir la précision du système de détection de présence, n'apportez aucune modification au siège passager avant et n'utilisez pas de housses de siège. La modification du siège ou l'utilisation de housses de siège pourraient empêcher le déploiement des airbags latéraux des sièges en cas de collision. Elles peuvent aussi réduire la précision du système de détection de classification des occupants.

## Exemples de passagers assis correctement et incorrectement

**Position assise correcte :**



# Airbags



Position assise incorrecte ; les pieds du passager doivent reposer au sol :



## Effets du gonflage

**⚠ AVERTISSEMENT :** En se déployant, les airbags libèrent une poudre fine. Cette poudre pouvant irriter la peau, il faut rincer les yeux abondamment, ainsi que toutes les coupures ou écorchures.

Après le gonflage, les airbags se dégonflent afin de produire un effet d'amortissement graduel pour les occupants et de ne pas obstruer la vue vers l'avant du conducteur.

Après une collision ou si les airbags se sont déployés, faites toujours vérifier et, si nécessaire, remplacer par Tesla les airbags, les prétendeurs de ceinture de sécurité et tous les composants associés.

En cas de collision, outre le gonflage des airbags :

- États-Unis uniquement : votre véhicule compose automatiquement le numéro des secours (911) si l'option **Contrôles > Sécurité > Appels d'urgence automatiques** est activée. Les instructions d'annulation accompagnées d'un compteur s'affichent sur l'écran tactile.
- Les portes se déverrouillent et les poignées de porte sortent de leur logement.
- Les feux de détresse s'allument.
- L'éclairage intérieur s'allume.
- La haute tension est désactivée (planifiez un rendez-vous d'entretien à l'aide de l'application mobile afin de rétablir l'alimentation haute tension).
- Les vitres se mettent en position d'aération.
- Le véhicule actionne les freins pour s'arrêter.

**REMARQUE :** Selon la nature de l'impact et des forces exercées, il se peut que les portes ne se déverrouillent pas lors d'une collision et/ou que des dommages les empêchent de s'ouvrir. Dans ce cas, il peut être nécessaire d'ouvrir la porte à l'aide du dispositif manuel intérieur ou par d'autres moyens d'extraction (par exemple, en sortant par une autre porte, en cassant la vitre, etc.).



Position assise incorrecte ; le passager doit s'asseoir bien droit sur l'assise du siège :





Position assise incorrecte ; le passager ne doit pas incliner le dossier pour s'allonger lorsque le véhicule est en mouvement :





## Avertissements relatifs aux airbags

 **AVERTISSEMENT** : Ne placez aucun objet sur ou à proximité des airbags, car ces objets pourraient causer des blessures en cas de collision suffisamment sévère pour entraîner le déploiement de l'airbag.

 **AVERTISSEMENT** : Tous les occupants, y compris le conducteur, doivent toujours porter leur ceinture de sécurité, indépendamment du fait que leur siège soit ou non équipé d'un airbag. Le respect de cette consigne réduit le risque de blessures graves, voire mortelles, en cas d'accident.

 **AVERTISSEMENT** : Les occupants des sièges avant ne doivent pas poser leurs bras au-dessus du module airbag, car le déploiement de l'airbag peut causer des fractures ou d'autres blessures.

 **AVERTISSEMENT** : N'utilisez pas de housses de sièges sur votre Model S. Elles pourraient empêcher le déploiement des airbags latéraux montés sur les sièges en cas de collision. Elles peuvent aussi réduire la précision du système de détection de présence, selon l'équipement.

 **AVERTISSEMENT** : Les airbags se déploient très rapidement et avec une force considérable, ce qui peut provoquer des blessures. Pour limiter les risques de blessures, assurez-vous que les occupants portent leurs ceintures de sécurité et sont assis correctement, les sièges étant les plus reculés possible. L'Administration nationale de la sécurité routière recommande une distance minimale de 10 pouces (25 cm) entre le thorax d'un occupant et l'airbag.

 **AVERTISSEMENT** : Les enfants ne doivent pas s'asseoir sur le siège passager avant, à moins que la réglementation de votre région ne l'autorise. Respectez toutes les réglementations applicables dans votre région pour asseoir un enfant en fonction de son poids, de sa taille et de son âge. La place la plus sûre pour les nourrissons et les jeunes enfants reste la banquette arrière. Asseoir un nourrisson ou un enfant dans un dispositif de retenue pour enfants orienté vers l'arrière sur un siège en face d'un airbag fonctionnel peut causer des blessures graves voire mortelles.

 **AVERTISSEMENT** : Pour assurer le bon déploiement des airbags latéraux, maintenez un espace dégagé entre le torse de l'occupant et le côté de la Model S.

 **AVERTISSEMENT** : Les passagers ne doivent pas pencher leur tête contre les portes. Un tel comportement risque de provoquer des blessures en cas de déploiement d'un rideau gonflable.

 **AVERTISSEMENT** : Ne laissez pas les passagers gêner le fonctionnement d'un airbag en mettant leurs pieds, leurs genoux ou toute autre partie de leur corps au-dessus ou à proximité d'un airbag.

 **AVERTISSEMENT** : Évitez de fixer ou de placer des objets au-dessus ou à proximité des airbags frontaux, du côté des sièges avant, de la garniture de toit du côté du véhicule, ou à proximité du couvercle de tout autre airbag, car ils sont susceptibles de gêner le déploiement d'un airbag. Cela inclut, sans s'y limiter : les couvre volants, les autocollants, les assises, les coussins, etc. Les objets peuvent entraîner des blessures graves en cas de collision suffisamment sévère pour déclencher le déploiement de l'airbag.

 **AVERTISSEMENT** : Après le gonflage, certains composants de l'airbag sont chauds. Ne les touchez pas avant qu'ils ne refroidissent.



# Application mobile

L'application mobile Tesla vous permet de communiquer à distance avec votre Model S à l'aide de votre iPhone® ou de votre smartphone Android™.

**REMARQUE :** Les informations ci-dessous ne représentent pas la liste exhaustive des fonctions disponibles sur l'application mobile Tesla. Pour garantir l'accès aux fonctionnalités nouvelles et améliorées, téléchargez les versions mises à jour de l'application mobile au fur et à mesure de leur lancement.

## Utilisation de l'application mobile

Pour configurer l'application mobile Tesla afin qu'elle communique avec votre Model S :

1. Téléchargez l'application mobile Tesla sur votre téléphone.
2. Connectez-vous sur l'application mobile Tesla en saisissant les identifiants de votre compte Tesla.
3. Activez l'accès mobile à votre Model S en appuyant sur **Contrôles > Sécurité > Autoriser l'accès mobile**.

Votre téléphone et votre véhicule doivent être connectés au réseau mobile ou Wi-Fi pour que l'application mobile communique avec votre véhicule. Tesla recommande de toujours avoir à disposition une clé physique au cas où vous stationneriez dans une zone où la couverture mobile est absente ou limitée, comme un parking souterrain.

**REMARQUE :** Dans le cas où vous nécessiteriez l'assistance de Tesla en raison d'un problème de déverrouillage de votre véhicule non pris en charge par la garantie, comme une couverture mobile limitée sans clé secondaire à disposition, les frais engagés ne seront pas pris en charge par l'Assistance dépannage.

**REMARQUE :** Tesla ne prend pas en charge l'utilisation d'applications tierces pour contacter la Model S.

## Application mobile pour Apple Watch

Vous pouvez également utiliser l'application mobile sur votre Apple Watch.

L'application mobile pour Apple Watch requiert :

- Une Apple Watch Series 6, une Apple Watch SE 2, une Apple Watch Ultra 1 ou un modèle plus récent doté de watchOS 11.0 ou supérieur.
- La version 2024.44.25 du microprogramme du véhicule ou une version supérieure.
- L'application mobile Tesla version 4.39.5 ou supérieure.

Avant d'utiliser l'application mobile sur votre Apple Watch, assurez-vous que votre iPhone et votre Apple Watch ont été mis à jour avec la dernière version disponible du logiciel. Pour ajouter l'application mobile Tesla sur votre Apple Watch, utilisez l'application Apple Watch de votre iPhone.

Vous pouvez utiliser l'application Tesla sur Apple Watch pour verrouiller et déverrouiller votre Model S, ouvrir le coffre et ouvrir le coffre avant.

En outre, vous pouvez utiliser votre Apple Watch en tant que clé, comme vous le feriez avec votre téléphone. Pour plus d'informations, reportez-vous à la section [#unique\\_162 à la page](#).

## Aperçu

Lorsque votre téléphone et le véhicule disposent d'un accès Internet, l'écran d'accueil de l'application mobile Tesla vous permet d'effectuer les actions suivantes :

- Verrouiller ou déverrouiller votre véhicule.
- Activer ou désactiver le chauffage ou la climatisation et surveiller la température de l'habitacle.
- Vérifier les informations de recharge de votre véhicule. Les informations de recharge apparaissent également lorsqu'un câble de recharge est branché.
- Ouvrir ou fermer la prise de recharge.

**REMARQUE :** La présence de lignes rouges ondulées près de l'icône de la batterie indique que cette dernière est en cours de préchauffage actif (y compris pendant la recharge ou la préparation à la recharge).

- Voir où se trouve votre véhicule.
- Voir une estimation de l'autonomie de votre véhicule.
- Ouvrir le coffre avant.
- Voir le compteur kilométrique, le VIN et la version logicielle actuelle de votre véhicule.

Les paramètres multimédia (pause, lecture, retour en arrière, avance rapide et volume) sont également disponibles sur l'application mobile pour vous permettre de contrôler le contenu multimédia actuellement lu dans le véhicule. Il peut être nécessaire d'activer les paramètres multimédia en appuyant sur **Paramètres audio > Options > Autoriser l'accès mobile**.

Pour les sources vidéo compatibles, envoyez les vidéos sur le Théâtre Tesla en partageant le lien via l'application mobile. Naviguez jusqu'au film, jusqu'à l'émission ou jusqu'à la vidéo que vous souhaitez lire via votre téléphone et appuyez sur le bouton Partager. Partagez la vidéo sur l'application Tesla pour qu'elle soit diffusée sur l'écran tactile lorsque votre Model S est en mode P (stationnement).

## Profil

Dans l'onglet Profil situé dans le coin supérieur, vous pouvez :

- basculer sur un autre véhicule associé à votre compte Tesla, le cas échéant ;
- accéder à la boutique Tesla ;
- gérer les informations de votre compte et consulter l'historique de vos commandes ;



- consulter et personnaliser les notifications que vous recevez via l'onglet Paramètres, par exemple la synchronisation du calendrier, lorsque l'alarme de sécurité se déclenche, les informations sur la session de recharge et nouvelles mises à jour logicielles disponibles. Vous avez la possibilité de lancer les mises à jour à distance et de contrôler leur progression.

## Contrôles

L'onglet Contrôles vous permet de procéder aux actions suivantes :

- ouvrir le coffre avant ou arrière ;
- verrouiller ou déverrouiller votre Model S à distance.

**REMARQUE :** Votre véhicule ne se reverrouille pas automatiquement si vous le déverrouillez depuis l'application mobile.

- ouvrir ou fermer la prise de recharge.
- faire clignoter l'éclairage extérieur ou activer le klaxon pour localiser votre Model S dans un parking ;
- autoriser la conduite sans clé.

**REMARQUE :** La conduite sans clé peut être utilisée lorsque vous ne disposez pas de votre clé ou pour contourner le code PIN pour la conduite si vous avez oublié votre code PIN ou si votre écran tactile ne répond pas (voir [Code PIN pour la conduite à la page 158](#)).

- Ouvrez et fermez la porte de votre garage si votre véhicule est équipé d'une connexion HomeLink programmée, le cas échéant (voir [Garage intelligent à la page 61](#)).
- ouvrir les vitres.

## Climatisation

Vous pouvez contrôler la température de l'habitacle et activer la climatisation à distance avant de prendre la route (même si votre véhicule se trouve dans le garage), contrôler les sièges chauffants et dégivrer le pare-brise :

- Activez ou désactivez le paramètre dégivrage, qui permet de faire fondre la neige, la glace et le givre présents sur le pare-brise, les vitres et les rétroviseurs, en faisant glisser votre doigt vers le haut depuis le bas de l'écran.
- Ouvrez ou fermez le toit ouvrant.
- Préchauffez ou préclimatisez l'habitacle de votre véhicule à la température souhaitée et activez ou désactivez le volant de direction et les sièges chauffants (selon l'équipement).

L'utilisation de l'application mobile pour réchauffer votre Model S permet également de préchauffer la batterie si nécessaire. L'application mobile vous avertit lorsque le véhicule a atteint la température souhaitée.

**REMARQUE :** En cas de températures extrêmement basses ou de gel, il est possible que le verrou de la prise de recharge soit gelé. Si vous ne parvenez pas à retirer ou à insérer le câble de recharge, ou dans le cas où la Supercharge ne fonctionne pas en raison du gel du verrou, utilisez l'application mobile Tesla pour préchauffer le véhicule en mettant la climatisation sur **HI** pendant environ 30-45 minutes (vous devez utiliser l'application mobile pour préchauffer le véhicule, car régler la climatisation sur **HI** via l'écran tactile est sans effet). Cela permet de faire fondre la glace au niveau du verrou de la prise de recharge, afin de pouvoir insérer ou retirer le câble de recharge.

## Lieu

Localiser votre Model S et suivre ses moindres mouvements sur une carte ;

## Sortie auto

Vous pouvez garer votre Model S dans une place de stationnement ou l'en faire sortir grâce à la fonction .

## Planification

Activez la recharge planifiée ou le départ programmé et préchauffez/préclimatisez le véhicule. Voir [Préchauffage et recharge planifiés à la page 200](#) pour plus d'informations. La recharge planifiée ou le départ programmé peuvent également être associés à un lieu de prédilection.

Vous pouvez également programmer un jeu de lumières pour plus tard. Pour plus d'informations sur les jeux de lumières, voir [Théâtre, Arcade et Toybox à la page 186](#).

## Sécurité

L'onglet Sécurité vous permet de procéder aux actions suivantes :

- activer ou désactiver le mode Sentinelle (voir [Utilisation du mode Sentinelle \(avec une clé USB\) à la page 162](#)) ;
- activer ou désactiver le mode voiturier (voir [Mode Voiturier à la page 91](#)) ;
- activer ou désactiver le mode limitation de vitesse et recevoir des notifications quand la vitesse du véhicule arrive à environ 3 mph (5 km/h) de la vitesse maximale sélectionnée (voir [Mode limitation de vitesse à la page 159](#)).

## Mises à niveau

Consultez et achetez les mises à niveau les plus récentes disponibles pour votre véhicule, comme la conduite entièrement autonome.



## Entretien

Voir [Planifier un entretien à la page 206](#) pour plus d'informations sur la planification d'un entretien depuis l'application mobile.

## Roadside

Consultez les ressources de dépannage et demandez une assistance dépannage (le cas échéant). Pour plus d'informations sur l'assistance dépannage, voir [Contacter l'assistance dépannage Tesla à la page 244](#).

## Accorder l'accès à un autre conducteur

Accordez ou révoquez l'accès d'un conducteur supplémentaire depuis l'application mobile Tesla.

**REMARQUE :** L'application mobile Tesla version 4.3.1 ou ultérieure est nécessaire. Les conducteurs supplémentaires peuvent utiliser un compte Tesla existant ou créer un nouveau compte Tesla depuis l'application.

Pour ajouter un conducteur supplémentaire, accédez à **Sécurité > Ajouter un conducteur** dans l'application mobile Tesla depuis l'écran d'accueil du véhicule, puis suivez les instructions à l'écran.

**REMARQUE :** Le conducteur ajouté a accès à toutes les fonctionnalités de l'application, à l'exception de l'achat de mises à niveau.

Pour révoquer l'accès, accédez à **Sécurité > Gérer les conducteurs** dans l'application mobile, puis suivez les instructions à l'écran.



Le Wi-Fi permet de transférer des données, et ce souvent plus rapidement que les réseaux de données cellulaires. Il peut être particulièrement utile de se connecter au Wi-Fi dans les zones où la connectivité cellulaire est limitée ou nulle. Tesla vous recommande de maintenir la connexion de votre Model S à un réseau Wi-Fi chaque fois que c'est possible (une fois le véhicule stationné à votre domicile, par exemple) pour assurer des mises à jour rapides et fiables du logiciel et des cartes.

Pour vous connecter à un réseau Wi-Fi :

1. Appuyez sur **Contrôles > Wi-Fi**. Model S lance une recherche et affiche les réseaux Wi-Fi détectés disponibles à portée.

**REMARQUE :** Si un réseau Wi-Fi connu ne s'affiche pas dans la liste, rapprochez votre Model S du point d'accès ou envisagez d'acquérir un répéteur Wi-Fi.

**REMARQUE :** Lorsque vous vous connectez à un réseau de 5 GHz (le cas échéant), vérifiez les canaux pris en charge dans votre région.

Canaux réseau de 5 GHz pris en charge

36-48	52-64	100-140	149-165
✓	✓	✓	✓

2. Recherchez et appuyez sur le réseau Wi-Fi à utiliser dans **Recherche des réseaux Wi-Fi** ou ajoutez-le manuellement dans **Ajouter un réseau Wi-Fi**, saisissez le mot de passe (le cas échéant), puis appuyez sur **Confirmer**. En cas de réussite de la connexion, le réseau Wi-Fi apparaît dans **Réseaux Wi-Fi connus** avec une coche verte. Si le réseau est à portée, votre Model S s'y connecte automatiquement.

**REMARQUE :** Model S ne prend actuellement pas en charge les connexions aux réseaux Wi-Fi captifs (un réseau Wi-Fi captif, couramment utilisé par les points d'accès publics, requiert l'accès à un portail Web personnalisé et l'acceptation de conditions d'utilisation avant de vous autoriser à vous y connecter).

**REMARQUE :** Si plusieurs réseaux auxquels le véhicule Model S s'est déjà connecté sont disponibles, le véhicule se connecte au dernier réseau utilisé en date.

**REMARQUE :** Lorsque le véhicule Model S se trouve dans un Tesla Service Center, il se connecte automatiquement au réseau Wi-Fi Tesla Service.

## Diagnostique

L'option **Diagnostique** propose des informations supplémentaires sur votre connexion Wi-Fi, ainsi que des conseils pour l'améliorer. Pour y accéder, cliquez sur **Wi-Fi > Diagnostique** ou rendez-vous sous la barre de progression lorsqu'une mise à jour du logiciel est en cours de téléchargement ou d'installation.

## Points d'accès

En plus d'un réseau Wi-Fi, vous pouvez également utiliser un point d'accès mobile (soumis aux frais et restrictions appliqués par le fournisseur de services). Une fois connecté à votre point d'accès, sélectionnez **Conserver la connexion en mode D** pour maintenir la connexion active pendant la conduite.

## Conseils de dépannage

Si la connexion Wi-Fi de votre véhicule est lente ou ne échoue, essayez d'appliquer les conseils suivants.

- Sur l'écran tactile, vérifiez le nombre de barres de l'icône Wi-Fi (puissance du signal). Si le nombre de barres est bas, envisagez d'ajouter un point d'accès Wi-Fi plus près du véhicule pour améliorer le signal.
- Redémarrez l'écran tactile (voir [Redémarrage de l'écran tactile ou du tableau de bord à la page 8](#)).
- Déconnectez la connexion Wi-Fi et reconnectez-vous. Appuyez sur **Contrôles > Wi-Fi**, sélectionnez votre réseau, puis **Supprimer un réseau**, puis reconnectez-vous en appuyant sur votre réseau dans **Réseaux connus**.
- Changez de réseau Wi-Fi.



## Compatibilité Bluetooth®



Vous pouvez utiliser des appareils Bluetooth dans votre Model S tant qu'ils sont jumelés et qu'ils se trouvent dans la plage de fonctionnement. Par exemple, vous pouvez jumeler votre téléphone compatible Bluetooth pour pouvoir l'utiliser sans les mains. En plus des téléphones, vous pouvez jumeler d'autres périphériques compatibles Bluetooth avec votre Model S. Par exemple, vous pouvez jumeler un iPod Touch, un iPad, une tablette Android, etc., pour écouter de la musique.

Avant d'utiliser votre téléphone ou un autre appareil Bluetooth avec votre Model S, vous devez le jumeler. Le jumelage configure votre Model S afin de permettre les communications avec votre téléphone compatible Bluetooth. Vous pouvez jumeler jusqu'à dix téléphones Bluetooth. À moins que vous n'ayez configuré un téléphone spécifique comme **Appareil prioritaire** ou si le téléphone configuré comme **Appareil prioritaire** est hors de portée, votre Model S se connecte toujours au dernier téléphone utilisé (s'il est à portée). Pour vous connecter à un autre téléphone, voir [Basculement entre les appareils jumelés à la page 57](#).

**REMARQUE :** Sur de nombreux téléphones, le Bluetooth se met hors fonction si la batterie du téléphone est faible.

**REMARQUE :** Bien que les appareils Bluetooth puissent généralement communiquer sans fil jusqu'à une distance d'environ 30 pieds (neuf mètres), les performances peuvent varier selon le téléphone ou autre appareil utilisé.

**REMARQUE :** Model S peut être jumelé(e) à vingt appareils Bluetooth maximum mais seuls deux appareils peuvent se connecter simultanément (par ex. un téléphone et une manette, ou deux manettes) à l'écran tactile avant ou arrière (selon l'équipement).



**ATTENTION :** Ne laissez pas votre téléphone jumelé à l'intérieur de votre véhicule (par exemple, lorsque vous partez en randonnée ou à la plage). Si vous devez laisser votre téléphone dans le véhicule, désactivez le Bluetooth et/ou éteignez le téléphone.

## Jumelage d'un téléphone ou d'un appareil Bluetooth

L'appariement vous permet d'utiliser votre téléphone compatible Bluetooth en mode mains libres pour passer et recevoir des appels, accéder à votre liste de contacts, etc. Il vous permet également de lire des fichiers multimédias depuis votre téléphone. Une fois un téléphone jumelé, votre Model S se connecte à ce dernier s'il se trouve à portée.

1. Pour jumeler un téléphone ou un appareil Bluetooth, prenez place dans votre Model S et vérifiez que l'écran tactile est allumé.
2. Déverrouillez votre téléphone et activez le Bluetooth via les paramètres de ce dernier.

**REMARQUE :** Sur certains téléphones, ceci peut nécessiter que vous accédiez aux paramètres Bluetooth pour le reste de la procédure.

3. Sur l'écran tactile, appuyez sur **Contrôles > Bluetooth** pour lancer automatiquement la recherche de nouveaux appareils Bluetooth.
4. Attendez que votre téléphone s'affiche dans la liste, puis appuyez sur **Connexion**.
5. Assurez-vous que les numéros affichés sur votre téléphone et sur l'écran tactile correspondent bien. Ensuite, confirmez sur votre téléphone que vous souhaitez effectuer le jumelage.
6. Lorsque vous y êtes invité sur votre téléphone, indiquez si vous souhaitez que votre Model S ait accès à vos données personnelles, comme votre agenda, vos contacts et vos fichiers multimédias (voir [Importation de contacts et d'appels récents à la page 56](#)). Une fois jumelé, votre Model S répertorie votre téléphone sous **Contrôles > Bluetooth > Dispositifs appairés**.

Pour modifier les paramètres d'un appareil jumelé, accédez à **Contrôles > Bluetooth > Dispositifs appairés** et ouvrez le menu déroulant en regard du nom de l'appareil.

En cas de problèmes lors de l'importation ou de la connexion au Bluetooth, se reporter à [Résolution des problèmes de connexion Bluetooth à la page 57](#) pour de plus amples informations.

Pour les véhicules fabriqués avant le mois d'avril 2018 : si l'appariement avec la technologie Bluetooth prend trop de temps, réinitialisez cette fonctionnalité en appuyant sur **Contrôles > Service > Réinitialiser la fonctionnalité Bluetooth**. Vous devrez peut-être attendre quelques minutes que la tâche s'exécute. Une fois la fonctionnalité réinitialisée, tentez de l'appairer avec Model S à nouveau. Si vous réinitialisez la technologie Bluetooth, il se peut que votre Model S oublie les appareils précédemment jumelés.

## Importation de contacts et d'appels récents

Une fois le téléphone jumelé, accédez à **Contrôles > Bluetooth > Dispositifs appairés** et ouvrez le menu déroulant en regard du nom de l'appareil pour autoriser l'accès à vos contacts, aux appels récents et aux SMS. Si vous autorisez l'accès, vous pouvez utiliser l'application du téléphone pour passer des appels et envoyer des messages aux personnes figurant dans votre liste de contacts et dans la liste d'appels récents (voir [Téléphone, agenda et conférence Web à la page 59](#)). Avant de pouvoir importer des contacts, il est possible que vous ayez besoin de paramétrer votre téléphone afin d'autoriser la synchronisation ou de confirmer dans une fenêtre contextuelle de votre téléphone que vous autorisez la synchronisation des contacts. Cette procédure varie en fonction du type de téléphone utilisé. Pour plus de précisions, consultez la documentation fournie avec votre téléphone.

En cas de problèmes lors de l'importation des contacts ou du jumelage via Bluetooth, voir [Résolution des problèmes de connexion Bluetooth à la page 57](#) pour de plus amples informations.

## Déconnexion ou dissociation d'un appareil Bluetooth

Pour déconnecter votre téléphone ou un appareil Bluetooth sans le dissocier, appuyez sur **Déconnexion** dans le menu déroulant des paramètres Bluetooth de votre téléphone sur l'écran tactile (**Contrôles > Bluetooth > Dispositifs appairés > Votre téléphone**). Si vous ne souhaitez plus utiliser votre appareil avec votre Model S, appuyez sur **Oublier appareil** et suivez les instructions affichées. Une fois qu'un appareil est supprimé, vous devez l'apparier à nouveau si vous souhaitez l'utiliser avec la Model S (voir [Jumelage d'un téléphone ou d'un appareil Bluetooth à la page 56](#)).

**REMARQUE :** Votre téléphone se déconnecte automatiquement lorsque vous sortez de la Model S.

## Basculement entre les appareils jumelés

Model S se connecte automatiquement à un téléphone que vous avez défini comme **Appareil prioritaire**. Si vous n'avez pas défini d'appareil prioritaire, votre Model S se connecte au dernier téléphone connecté à condition que celui-ci soit à portée et que ses paramètres Bluetooth soient activés. Si le dernier téléphone n'est pas à portée, le véhicule tentera de se connecter au téléphone suivant dans sa liste d'appariements.

Pour vous connecter à un autre téléphone, appuyez sur **Contrôles > Bluetooth > Dispositifs appairés**. Sélectionnez le téléphone que vous souhaitez connecter, puis appuyez sur **Connexion**. Si le téléphone que vous souhaitez connecter n'apparaît pas dans la liste, vous devez apparier le téléphone. Voir [Jumelage d'un téléphone ou d'un appareil Bluetooth à la page 56](#).

Une fois le téléphone connecté, l'écran des paramètres Bluetooth affiche le symbole Bluetooth en regard du nom du téléphone pour indiquer que la Model S est connectée au téléphone.

## Résolution des problèmes de connexion Bluetooth

Afin de vous permettre de connecter votre smartphone à votre Model S en toute simplicité, votre véhicule utilise la technologie Bluetooth et BLE (Bluetooth à basse énergie). En raison de facteurs divers, il est possible que le Bluetooth ou le BLE se déconnecte ou que vous rencontriez des difficultés lors du processus de jumelage. La connexion Bluetooth vous permet d'utiliser les fonctions de votre téléphone (par ex., audio, appels téléphoniques, agenda, SMS) à bord de votre véhicule.

La technologie BLE est réservée aux fonctions passives comme la clé sur téléphone.

**REMARQUE :** Ne supprimez pas le jumelage entre votre véhicule et votre téléphone et ne supprimez pas votre téléphone en tant que clé sur téléphone avant de vous être assuré d'avoir une carte-clé fonctionnelle à portée de main.

Suivez les procédures suivantes pour résoudre les problèmes de connexion Bluetooth, en commençant par votre smartphone.

## Résolution des problèmes sur le smartphone

Il est possible que la connexion Bluetooth ne fonctionne pas en raison des paramètres ou des mises à jour de votre smartphone :

- Activez le Bluetooth sur votre téléphone. S'il est déjà activé, désactivez le paramètre avant de l'activer à nouveau.
- Assurez-vous que le mode Avion est désactivé.
- Chargez votre téléphone. Une charge insuffisante est susceptible d'empêcher l'utilisation des fonctions Bluetooth.
- Jumelez correctement votre téléphone. S'il est déjà jumelé, essayez de le supprimer puis de l'ajouter à nouveau.
- Mettez votre téléphone à jour à l'aide de la dernière mise à jour logicielle fournie par le fabricant.
- Assurez-vous que le système audio de votre véhicule est sélectionné comme source audio.
- Assurez-vous que les paramètres de votre téléphone permettent l'utilisation du Bluetooth (par ex., les données mobiles sont activées ou votre téléphone est connecté au Wi-Fi).
- Éteignez puis rallumez votre téléphone.
- Assurez-vous que les autorisations de localisation sont réglées sur « Toujours active » pour l'application mobile.

## Résolution des problèmes de l'application mobile Tesla

Vérifiez le paramétrage de l'application mobile Tesla :

- Vérifiez que l'application mobile Tesla est bien à jour.
- Vérifiez que vous êtes connecté à l'application mobile Tesla lorsque vous utilisez la clé sur téléphone.
- Assurez-vous que l'application Tesla fonctionne en arrière-plan.
- Vérifiez que vous avez terminé le paramétrage de votre profil dans l'application mobile et que les paramètres sont corrects.



## Résolution des problèmes au niveau du véhicule

Il est possible que les paramètres définis sur votre véhicule affectent sa connexion à votre smartphone :

- Rechargez votre Model S : En cas de charge insuffisante de la batterie du véhicule, la fonctionnalité Bluetooth peut ne pas fonctionner.
- Mettez le logiciel du véhicule à jour et vérifiez régulièrement si d'autres mises à jour sont disponibles. Vérifiez si de nouvelles mises à jour du logiciel sont disponibles en accédant à **Contrôles > Logiciel**.
- Redémarrez l'écran tactile. Voir [Écran tactile à la page 6](#).
- Redémarrez votre véhicule.

Dans l'éventualité où la fonction Bluetooth resterait inopérante, supprimez le jumelage entre votre véhicule et votre smartphone. Ensuite, essayez de les jumeler à nouveau.

Pour résoudre les problèmes liés à la clé sur téléphone fonctionnant grâce à la technologie BLE, accédez à **Contrôles > Verrouillage** et supprimez votre téléphone en tant que « Clé sur téléphone ». Ensuite, paramétrez-le à nouveau. Cependant, ne réalisez cette procédure que lorsque vous vous trouvez dans le véhicule avec une clé de secours fonctionnelle (comme une carte-clé) à disposition.



## Utilisation de l'application Téléphone



Lorsque votre téléphone est connecté à votre Model S à l'aide du Bluetooth (voir [Bluetooth à la page 56](#)) et que vous avez autorisé l'accès aux informations sur votre téléphone (voir [Importation de contacts et d'appels récents à la page 56](#)), vous pouvez utiliser l'application Téléphone pour afficher et passer un appel avec le kit mains-libres à n'importe quel contact de votre téléphone.

- **Appels** : Affiche les appels récents dans l'ordre chronologique, avec l'appel le plus récent en premier.
  - **Messages** : Affiche les messages dans l'ordre chronologique, avec le message le plus récent en premier. Vous pouvez afficher, envoyer et recevoir des SMS. Au lieu de rédiger un SMS, appuyez sur le bouton du micro sur le côté droit du volant de direction pour saisir du texte par reconnaissance vocale.
- ⚠ AVERTISSEMENT** : Pour minimiser les distractions et assurer la sécurité des occupants du véhicule et des autres usagers de la route, ne consultez pas et n'envoyez pas de SMS lorsque le véhicule est en mouvement. Soyez toujours attentif aux conditions de route et de circulation pendant la conduite.
- **Contacts** : Les contacts sont répertoriés par ordre alphabétique et peuvent être triés par nom ou prénom. Vous pouvez également choisir une lettre sur le côté droit de la liste pour faire défiler rapidement les noms commençant par la lettre choisie. Lorsque vous touchez un nom sur la liste des contacts, le ou les numéros disponibles du contact s'affichent sur le volet droit, ainsi que les autres informations disponibles (telles que l'adresse). Touchez le numéro du contact pour passer un appel.
  - **Favoris** : Affiche les contacts enregistrés sur votre téléphone comme Favoris.
  - **Agenda** : Affiche les entrées dans l'agenda de votre téléphone (voir [Agenda à la page 59](#)). Si une entrée comprend un numéro de téléphone ou une adresse, vous pouvez passer un appel téléphonique ou naviguer jusqu'à une destination en appuyant sur les informations correspondantes dans l'entrée de l'agenda.

## Passer un appel téléphonique

Vous pouvez passer un appel en :

- énonçant une commande vocale (voir [Commandes vocales à la page 17](#)) ; Les commandes vocales sont un moyen pratique d'appeler ou d'envoyer des messages à vos contacts sans les mains.
- Sélectionnant un contact ou un appel récent à partir du menu situé sur le bouton de défilement droit (voir [Utilisation des boutons à droite du volant de direction à la page 66](#)).

- Activant un numéro de téléphone affiché dans une liste dans l'application Téléphone - Contacts, Appels ou Agenda.
- Utilisant le clavier affiché sur l'écran tactile de votre Model S dans l'application Téléphone.

**REMARQUE** : S'il est prudent et conforme à la loi de le faire, vous pouvez aussi passer un appel en composant le numéro ou en sélectionnant le contact directement sur votre téléphone.

**REMARQUE** : vous pouvez également passer un appel téléphonique en appuyant sur une épingle de la carte et en sélectionnant le numéro de téléphone (si disponible) sur l'écran contextuel.

## Prendre un appel téléphonique

Lorsque votre téléphone reçoit un appel entrant, le tableau de bord et l'écran tactile affichent le numéro ou le nom de l'appelant (si ce dernier figure dans votre liste de contacts et que la Model S a accès à cette liste).

Touchez l'une des options sur l'écran tactile pour **Répondre** à l'appel ou **Ignorer** ce dernier, selon le type de téléphone que vous utilisez et les haut-parleurs que vous avez utilisés pour les appels les plus récents, votre téléphone peut vous inviter à sélectionner quels haut-parleurs vous souhaitez utiliser pour l'appel entrant.

**⚠ AVERTISSEMENT** : Restez toujours concentré sur la route lorsque vous conduisez. Utiliser ou programmer un téléphone en conduisant, même en mode Bluetooth, peut entraîner des blessures graves voire mortelles.

**⚠ AVERTISSEMENT** : Respectez toutes les lois applicables concernant l'utilisation des téléphones en conduisant, y compris mais sans limitation, les lois qui interdisent les échanges par SMS et qui rendent obligatoire l'utilisation de kits mains-libres en permanence.

## Options en cours d'appel

Pendant un appel, vous pouvez appuyer sur le bouton du haut, à droite du volant de direction, pour afficher le menu d'appel sur le tableau de bord. Utilisez ensuite le bouton de défilement droit pour choisir une option (voir [Utilisation des boutons à droite du volant de direction à la page 66](#)). Pour régler le volume de l'appel, tournez le bouton de défilement sur la gauche du volant pendant un appel.

## Agenda



L'agenda affiche les événements prévus à partir de l'agenda de votre téléphone (iPhone® ou Android™) pour la journée en cours et le lendemain. L'agenda est intégré à l'application de téléphone afin que vous puissiez vous connecter à votre réunion à partir d'une entrée



## Téléphone, agenda et conférence Web

---

d'agenda. Il est aussi intégré au système de navigation afin que vous puissiez vous rendre sur le lieu de l'événement.

1. Vérifiez que votre téléphone est appairé à votre Model S.
2. Vérifiez que vous êtes enregistré dans l'application mobile Tesla.
3. Dans votre application mobile Tesla, appuyez sur **Profil** > **Paramètres** > **Synchronisation de l'agenda**.

**REMARQUE** : Pour vous assurer d'avoir accès à toutes les fonctions de l'agenda, il est recommandé d'utiliser la version la plus récente de l'application mobile.

4. Sur votre téléphone, allez dans les **Paramètres** et autorisez l'accès à votre agenda et son partage avec l'application mobile Tesla. L'application mobile peut alors envoyer périodiquement (et automatiquement) les données de l'agenda de votre téléphone à votre Model S.

Si l'événement d'agenda inclut une adresse, une flèche de navigation s'affiche pour vous indiquer de toucher l'adresse afin de vous rendre au lieu de l'événement.

Si un événement a été associé à une adresse unique et doit se produire dans un délai de deux heures à partir du moment où vous vous placez au volant de votre véhicule et prenez la route, votre Model S vous guide automatiquement vers l'adresse de l'événement (voir [Navigation automatique à la page 178](#)).

Appuyez sur l'icône d'information d'un événement pour afficher toutes les notes relatives à l'événement en question. Si les notes comprennent un ou plusieurs numéros de téléphone, l'icône d'information affiche une icône de téléphone et l'agenda affiche le premier numéro de téléphone détecté. Pour lancer un appel téléphonique, appuyez sur l'option correspondante. Vous pouvez également lancer un appel téléphonique en appuyant sur n'importe quel numéro sur l'écran de notes d'un événement qui s'affiche (cela est particulièrement pratique pour les appels conférence). Si les notes contiennent un lien Internet, vous pouvez toucher le lien pour l'ouvrir dans le navigateur Web.



## Émetteur-récepteur universel HomeLink



Si votre véhicule est équipé de l'émetteur-récepteur universel HomeLink®, vous pouvez actionner jusqu'à trois dispositifs à radiofréquence (RF), comme des portes de garage, des barrières, des éclairages ou des systèmes de sécurité.

**REMARQUE :** Selon la date de fabrication, le pays et les options choisies lors de l'achat du véhicule, certains véhicules ne sont pas équipés d'un émetteur-récepteur universel HomeLink.



**AVERTISSEMENT :** N'utilisez pas l'émetteur-récepteur universel HomeLink avec un dispositif qui n'est pas doté d'une fonction d'arrêt en cas de détection d'un objet ni d'une fonction d'inversion de course. L'utilisation d'un dispositif dépourvu de ces fonctions de sécurité augmente le risque de blessures, voire de décès.

## Modes pris en charge

HomeLink prend en charge trois modes de transmission différents, pour la communication entre votre véhicule et le dispositif à radiofréquence. La sélection du mode de transmission est déterminée par la compatibilité de votre dispositif à radiofréquence :

- **Mode Standard :** Utilisez le mode Standard si votre dispositif à radiofréquence est équipé d'une télécommande qui doit être utilisée pour actionner le dispositif (par exemple, une porte de garage télécommandée). Il s'agit du mode de transmission le plus couramment utilisé avec les dispositifs HomeLink.
- **Mode D ou mode RU :** Utilisez le mode D ou le mode RU si le dispositif à radiofréquence n'est pas équipé d'une télécommande et si le récepteur dispose d'un bouton « Learn » (il peut également s'appeler « Program » ou « Smart »). Les modes D et RU fonctionnent de manière similaire étant donné que la Model S communique directement avec le récepteur du dispositif, et non avec la télécommande.

**REMARQUE :** Le mode D est utilisé principalement en Amérique du Nord, tandis que le mode RU est populaire en Europe, au Moyen-Orient et en Asie. Afin de déterminer le mode avec lequel votre dispositif est compatible, contactez HomeLink en cliquant sur [www.homelink.com](http://www.homelink.com) ou appelez le 1-800-355-3515.

Chacun de vos dispositifs peut être réglé sur un mode différent. Par exemple, votre porte de garage peut être réglée sur le mode Standard, votre portail peut être réglé sur le mode D, etc. Pour changer de mode de transmission, appuyez sur l'icône HomeLink en haut de l'écran tactile et sélectionnez le dispositif à modifier. Sélectionnez ensuite **Programmer** et choisissez le mode souhaité pour votre dispositif. Confirmez en touchant **Définir le mode**, puis suivez les instructions qui s'affichent à l'écran.

Sur les véhicules plus anciens, le changement de mode d'un dispositif change le mode de tous les dispositifs, par conséquent, faites attention lorsque vous changez de mode de transmission. Les dispositifs non compatibles avec le mode que vous avez sélectionné risquent de ne pas fonctionner. Appuyez sur l'icône HomeLink présente sur la partie supérieure de l'écran tactile, puis sur **Modifier le mode de transmission**.

**REMARQUE :** Vérifiez les informations de votre produit HomeLink pour déterminer le mode compatible avec votre dispositif.

## Programmation du dispositif HomeLink

Pour programmer un dispositif HomeLink® :

1. Garez votre Model S de manière à ce que le pare-chocs avant soit orienté vers le dispositif à programmer.



**ATTENTION :** Votre dispositif est susceptible de s'ouvrir ou de se fermer pendant la programmation. Par conséquent, avant la programmation, vérifiez qu'aucun objet ni aucune personne ne se trouve à proximité du dispositif.

2. Vérifiez que la télécommande du dispositif est dotée d'une pile en bon état. Tesla recommande de remplacer la pile de la télécommande du dispositif avant de programmer un HomeLink.
3. Appuyez sur l'icône HomeLink en haut de l'écran tactile.
4. Appuyez sur **Créer un HomeLink**.
5. Sur l'écran HomeLink, indiquez un nom d'appareil, puis appuyez sur **Entrée** ou **Ajouter un appareil HomeLink**.
6. Choisissez le mode à utiliser (Standard, Mode D, ou Mode RU), puis appuyez sur **Définir le mode**.
7. Touchez **Démarrer** et suivez les instructions qui s'affichent à l'écran.

**REMARQUE :** Si un écran indiquant « Paramétrer le récepteur » s'affiche au cours de la programmation du dispositif, n'oubliez pas que cette étape est soumise à une contrainte temporelle. Après avoir appuyé sur le bouton Learn/Program/Smart de la télécommande du dispositif, vous n'aurez qu'environ 30 secondes pour revenir à votre véhicule et appuyer sur **Continuer**, puis appuyer deux fois sur le nom du dispositif HomeLink paramétré. Si nécessaire, demandez l'aide d'un assistant pour exécuter cette étape en moins de 30 secondes.

8. Une fois votre dispositif programmé, touchez **Enregistrer** pour terminer la programmation.
9. Vérifiez que le HomeLink fonctionne correctement. Dans certains cas, vous devrez peut-être répéter la procédure de programmation plusieurs fois avant de réussir.



Une fois programmé, vous pouvez utiliser le dispositif en touchant l'icône HomeLink correspondante sur l'écran tactile. Le dispositif HomeLink garde en mémoire l'emplacement de vos dispositifs programmés. Lorsque vous approchez d'un emplacement connu, la commande HomeLink sur l'écran tactile s'affiche automatiquement. Lorsque vous vous éloignez, elle disparaît.

**REMARQUE :** Pour obtenir de l'aide ou pour toute autre question relative à la compatibilité, contactez HomeLink ([www.homelink.com](http://www.homelink.com) ou appelez le 1-800-355-3515).

## Ouverture et fermeture automatiques

Pour utiliser un dispositif HomeLink sans utiliser l'écran tactile, vous pouvez automatiser le dispositif pour qu'il s'ouvre à votre approche et se ferme alors que vous vous éloignez :

1. Appuyez sur l'icône HomeLink en haut de l'écran tactile, appuyez sur **Paramètres HomeLink**, puis choisissez l'appareil à automatiser.
2. Réglez les paramètres HomeLink de l'appareil selon les besoins :
  - Cochez la case **Ouverture auto à l'arrivée** si vous souhaitez que le dispositif s'ouvre à votre approche.
  - Utilisez les flèches pour définir à quelle distance du dispositif votre Model S doit se trouver pour qu'il s'ouvre.
  - Cochez la case **Fermeture auto à la sortie** si vous souhaitez que le dispositif se ferme lorsque vous partez.
  - Cochez la case **Rabattement automatique des rétroviseurs** si vous souhaitez que les rétroviseurs se replient lorsque vous arrivez à votre destination HomeLink. Cette option est utile lorsque vous garez votre véhicule dans un garage étroit.
  - Cochez la case **Avertissement sonore pour ouverture et fermeture auto** si vous souhaitez que votre Model S émette un signal sonore lorsqu'un signal est envoyé pour ouvrir ou fermer l'appareil.

HomeLink garde en mémoire la position GPS du véhicule au moment du jumelage et l'utilise pour déterminer l'emplacement du véhicule par rapport au dispositif HomeLink. HomeLink ne reconnaît pas la différence et ne fait pas la distinction entre ouverture et fermeture (par exemple, si l'Ouverture auto est activée alors que la porte est déjà ouverte, cette dernière se ferme). En revanche, le système peut généralement déterminer si l'Ouverture ou la Fermeture auto doit être activée, en fonction des éléments suivants :

**Ouverture auto :** Détecte lorsque votre Model S se rapproche de la porte de votre garage (ou d'un autre dispositif HomeLink) et se trouve à une distance spécifiée. L'Ouverture auto est activée à condition que le véhicule en approche soit en marche avant et que le système HomeLink soit activé également. Le système HomeLink ne s'active pas si le véhicule se trouve déjà dans la zone.

**Fermeture auto :** Le système HomeLink s'active lorsque votre Model S passe du mode P (Stationnement) à la marche arrière et recule sur au moins 23 pieds (sept mètres).

**REMARQUE :** Le fait de changer plusieurs fois de rapport à la distance spécifiée peut interférer avec la Fermeture auto.

Si vous ne souhaitez pas que le dispositif s'ouvre ou se ferme automatiquement, touchez **Ignorer ouverture auto** ou **Ignorer fermeture auto** à tout moment au cours du message de décompte.

**REMARQUE :** Ne vous contentez pas de demander à HomeLink si la fermeture de l'appareil a bien été effectuée ; vérifiez cela vous-même.

## Réinitialisation de l'emplacement du dispositif HomeLink

Si vous conduisez jusqu'à votre dispositif HomeLink et qu'il ne s'ouvre pas ou que l'écran tactile n'affiche pas de notification lorsque vous vous approchez du dispositif programmé, il se peut que vous deviez réinitialiser l'emplacement du dispositif. Pour ce faire, stationnez votre véhicule le plus près possible du dispositif HomeLink (porte de garage, portail, etc.) et affichez la page Paramètres HomeLink en appuyant sur l'icône HomeLink en haut de l'écran tactile. Touchez le nom du dispositif que vous souhaitez réinitialiser, puis touchez **Réinitialiser emplacement**.

## Suppression d'un dispositif

Pour supprimer un appareil HomeLink, appuyez sur l'icône HomeLink en haut de l'écran tactile, puis appuyez sur **Paramètres HomeLink**. Touchez le nom du dispositif que vous souhaitez supprimer, puis **Supprimer**.

**REMARQUE :** Vous pouvez également effectuer une réinitialisation d'usine pour effacer vos paramètres HomeLink, ainsi que toutes vos données personnelles (adresses enregistrées, musiques préférées, contacts importés, etc.). Voir [Suppression des données personnelles au moyen d'une réinitialisation d'usine à la page 9](#).

**REMARQUE :** Pour des raisons de sécurité, supprimez vos dispositifs HomeLink si vous vendez votre Model S.

## Dépannage de HomeLink

### Mode Standard

En mode Standard, votre Model S enregistre le signal de la télécommande de votre dispositif HomeLink. L'écran tactile vous invite à vous tenir devant le véhicule, à pointer la télécommande du dispositif en direction du pare-chocs avant et à rester appuyé sur le bouton jusqu'à ce que les phares clignotent. Une fois cette opération effectuée, la Model S aura appris à reconnaître la télécommande et vous pourrez toucher **Continuer** sur l'écran tactile. Si les phares ne clignotent pas :





- Vérifiez les piles de la télécommande. Il peut être utile de remplacer les piles avant de démarrer la programmation.
- Assurez-vous que vous vous tenez devant la Model S avec la télécommande du dispositif positionnée à moins de deux pouces (cinq cm) de l'emblème Tesla.
- Maintenez enfoncé le bouton de la télécommande de votre dispositif jusqu'à ce que les phares clignotent. Dans certains cas, vous devrez maintenir le bouton de la télécommande enfoncé jusqu'à trois minutes.

**REMARQUE :** Certaines télécommandes HomeLink peuvent nécessiter plusieurs courtes pressions (environ une seconde par pression) au lieu d'une seule pression prolongée. Si le processus échoue après plusieurs tentatives au moyen de pressions prolongées, tentez des pressions répétées d'une seconde chacune.

## Mode D et mode RU

En mode D et en mode RU, le récepteur de l'appareil apprend à reconnaître votre Model S. L'écran tactile vous invite à appuyer sur le bouton « Learn » (il peut également s'appeler « Program » ou « Smart ») du récepteur du dispositif. Si cela ne fonctionne pas, reportez-vous aux instructions ci-dessous :

- Garez votre Model S en plaçant son pare-chocs aussi près que possible de la porte de garage, du portail, etc. que vous cherchez à programmer.
- Assurez-vous d'appuyer sur le bouton Learn/Program/Smart du récepteur. Pour obtenir des instructions sur la configuration du récepteur en mode d'apprentissage, consultez les spécifications fournies avec votre dispositif à radiofréquence (RF) que vous cherchez à programmer.
- Si un écran indiquant « Paramétrer le récepteur » s'affiche au cours de la programmation du dispositif, n'oubliez pas que cette étape est soumise à une contrainte temporelle. Après avoir appuyé sur le bouton Learn/Program/Smart de la télécommande du dispositif ou du récepteur, vous n'aurez qu'environ 30 secondes pour revenir à votre véhicule, appuyer sur **Continuer**, puis appuyer deux fois sur le nom du dispositif HomeLink paramétré. Demandez l'aide d'une autre personne pour procéder à cette opération.
- La plupart des dispositifs restent en mode d'apprentissage pendant seulement trois à cinq minutes. Suivez les instructions affichées sur l'écran tactile du véhicule immédiatement après avoir appuyé sur le bouton Learn/Program/Smart du récepteur.

Pour obtenir de l'aide ou pour toute autre question relative à la compatibilité, contactez HomeLink ([www.homelink.com](http://www.homelink.com) ou appelez le 1-800-355-3515).



# Démarrage et mise hors tension

## Démarrage

Lorsque vous ouvrez une portière pour entrer dans votre Model S, le tableau de bord et l'écran tactile se mettent sous tension, et vous pouvez utiliser toutes les commandes. Pour passer en marche avant Model S :

1. **Appuyez sur la pédale de frein** - votre Model S se met sous tension et est prêt(e) à rouler.
2. **Sélectionnez un mode de conduite** - déplacez le levier de vitesses vers le bas pour la marche avant ou vers le haut pour la marche arrière (voir [Changement à la page 70](#)).

**REMARQUE :** Si la fonction **PIN pour la conduite** est activée (voir [Code PIN pour la conduite à la page 158](#)), vous devez également saisir un code PIN valide sur l'écran tactile avant de pouvoir conduire votre Model S.

Tout ce que vous devez savoir pendant la conduite de votre Model S s'affiche sur le tableau de bord.

## La clé n'est pas à l'intérieur

Si votre Model S ne parvient pas à détecter la clé lorsque vous enfoncez la pédale de frein, le tableau de bord affiche un message indiquant que la clé n'est pas à l'intérieur.

Si vous voyez ce message, appuyez sur la pédale de frein et placez la clé dans le porte-gobelet de la console centrale, là où votre Model S peut facilement la détecter.

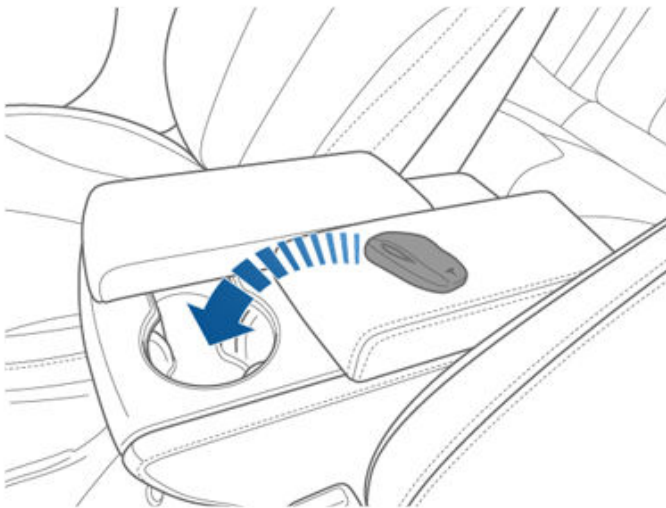

Si votre Model S ne parvient toujours pas à détecter la clé, essayez de la maintenir contre la console centrale, immédiatement en dessous de la prise de courant basse tension (voir [Basse tension Prise de courant à la page 10](#)). Sinon, essayez avec une autre clé. Si cela ne fonctionne pas avec l'autre clé, contactez Tesla.

Un certain nombre de facteurs peuvent altérer la détection de la clé par votre Model S. Il peut s'agir notamment d'une pile faible dans la clé, d'interférences avec d'autres appareils utilisant des signaux radio, et de la présence d'objets situés entre la clé et le récepteur.

Gardez toujours la clé sur vous. Après un trajet, vous aurez besoin de la clé pour redémarrer votre Model S une fois le contact coupé. Lorsque vous sortez de votre Model S, vous devez emporter la clé avec vous pour verrouiller votre Model S manuellement ou automatiquement.

## Mise hors tension

Au moment d'arrêter le véhicule, passez en mode P (stationnement) en appuyant sur le bouton qui se trouve à l'extrémité du levier de vitesses. Lorsque vous sortez de votre Model S avec la télécommande, la mise hors tension est automatique, ce qui éteint en même temps le tableau de bord et l'écran tactile.

Model S se met également hors tension automatiquement après un intervalle de 30 minutes en mode P (stationnement), même si vous restez assis dans le siège conducteur.

Même si cela n'est normalement pas nécessaire, il est possible de couper l'alimentation de la Model S tout en étant assis sur le siège conducteur, dans la mesure où le véhicule est à l'arrêt. Appuyez sur **Contrôles > Sécurité > Couper l'alimentation**. Model S se remet automatiquement sous tension si vous enfoncez la pédale de frein ou si vous touchez l'écran tactile.

**REMARQUE :** Model S passe automatiquement en mode P (stationnement) lorsque le véhicule détecte que vous quittez l'habitacle (par exemple, la ceinture de sécurité du conducteur est détachée et le véhicule est presque à l'arrêt complet). Si vous passez au point mort, votre Model S passe en mode P (stationnement) dès que vous ouvrez la porte pour quitter le véhicule. Pour laisser votre Model S en position N (point mort), voir [Instructions pour les dépanneurs à la page 240](#).

## Mise hors tension, puis sous tension du véhicule

Vous pouvez mettre votre Model S hors tension, puis de nouveau sous tension, s'il présente un comportement inhabituel ou si une alerte quelconque s'affiche.

**REMARQUE :** Si l'écran tactile ne répond pas ou présente un comportement inhabituel, redémarrez-le avant de mettre le véhicule hors tension, puis sous tension (voir [Redémarrage de l'écran tactile ou du tableau de bord à la page 8](#)).

1. Passez en mode P (stationnement).
2. Sur l'écran tactile, appuyez sur **Contrôles > Sécurité > Couper l'alimentation**.
3. Attendez au moins deux minutes sans interagir avec le véhicule. N'ouvrez pas les portes, ne touchez pas à la pédale de frein, ne touchez pas l'écran tactile, etc.
4. Au bout de deux minutes, appuyez sur la pédale de frein ou ouvrez la porte pour réveiller le véhicule.



## Réglage de la position du volant

Réglez le volant de direction à la position de conduite souhaitée en déplaçant la commande à gauche de la colonne de direction. En utilisant cette commande, vous pouvez déplacer le volant vers l'avant, vers l'arrière, vers le haut et vers le bas.

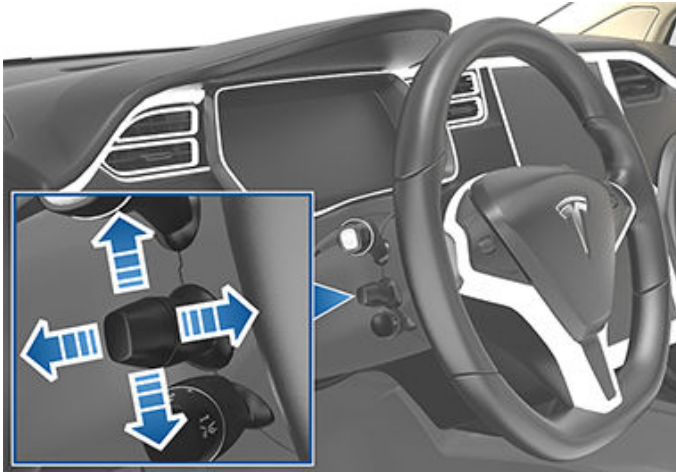

**⚠ AVERTISSEMENT :** N'effectuez pas les réglages tout en conduisant.

## Réglage de la souplesse de la direction

Vous pouvez régler le ressenti et la sensibilité du système de direction selon vos préférences personnelles :

1. Sur l'écran tactile, appuyez sur **Contrôles > Pédalier et direction > Souplesse de direction**.
2. Choisissez une option de direction :
  - **Légère** - réduit l'effort nécessaire pour tourner le volant de direction. En ville, votre Model S se conduit et se gare plus facilement.
  - **Standard** - selon Tesla, ce réglage offre la meilleure tenue de route et une réactivité optimale dans la plupart des conditions.
  - **Lourde** - augmente l'effort nécessaire pour tourner le volant de direction. À des vitesses plus élevées, votre Model S est plus réactive.

## Utilisation des boutons à gauche du volant de direction

Utilisez les boutons situés à gauche du volant pour changer les stations radio, contrôler le volume du lecteur multimédia et définir ce qui apparaît à gauche du tableau de bord lorsque l'application Navigation n'affiche pas d'instructions.

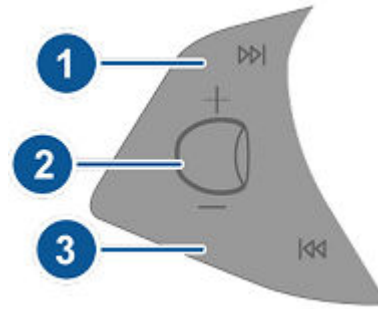

### 1. Suivant

Si vous écoutez une radio locale ou par satellite et que vous avez défini plus d'un préréglage de la radio, appuyez sur ce bouton pour écouter le préréglage suivant dans la bande radio en cours de lecture. Si vous n'avez pas défini plus d'un préréglage, appuyez sur ce bouton pour passer à la fréquence suivante disponible.

Si vous écoutez une radio Internet ou lisez un fichier audio sur un périphérique Bluetooth ou USB connecté, appuyez sur ce bouton pour passer directement au titre de chanson suivant ou à la station suivante.

Si vous avez défini plus d'un favori, restez appuyé pour les faire défiler.

### 2. Bouton de défilement

- Faites-le tourner vers le haut ou le bas pour régler le volume du média.

**REMARQUE :** Le bouton de défilement règle le volume des contenus multimédia, des instructions de navigation et des appels téléphoniques, en fonction de ce que vous utilisez. Lorsque vous réglez le volume, l'écran tactile affiche le niveau de volume et indique si vous ajustez le volume pour les contenus multimédia, la navigation ou le téléphone.

- Pour couper le son du système multimédia ou mettre en pause/lire un fichier audio, touchez le bouton de défilement.
- Pour choisir ce qui s'affiche sur le côté gauche du tableau de bord, appuyez brièvement sur le bouton de défilement jusqu'à ce que toutes les options disponibles s'affichent. Utilisez le bouton de défilement pour sélectionner **Vide**, **Véhicule**, **Horloge**, **Multimédia**, **Énergie**, **Compteurs**, **Suspensions**, etc. Une fois l'option souhaitée sélectionnée, appuyez sur le bouton de défilement.

**REMARQUE :** L'option que vous souhaitez afficher à l'aide du bouton de défilement gauche est retenue jusqu'à ce que vous la changiez manuellement.

**REMARQUE :** La fonction État du véhicule affiche des informations telles que l'état des portières et des coffres, et sur les modèles les plus récents, les valeurs de pression des pneus.

### 3. Précédent



## Volant de direction

Même description que celle du bouton Suivant, sauf qu'il permet de passer directement au titre de chanson précédent ou à la station précédente. Si vous avez défini plus d'un favori, restez appuyé pour les faire défiler.

**REMARQUE :** Quelle que soit la personnalisation du côté gauche du tableau de bord, l'affichage change automatiquement pour afficher des instructions de navigation (le cas échéant) ou vous indiquer qu'une porte ou un coffre est ouvert lorsque votre Model S est en mode D (marche avant) ou R (marche arrière).

### Utilisation des boutons à droite du volant de direction

Utilisez les boutons sur le côté droit du volant de direction pour accéder aux options d'appel pendant un appel téléphonique, choisir l'affichage à droite du tableau de bord, ajuster les fonctions de votre Model S et utiliser les commandes vocales.

**REMARQUE :** Lorsque vous recevez ou passez un appel téléphonique, le côté droit du tableau de bord affiche automatiquement les options d'appel pour que vous puissiez facilement prendre les appels sur votre téléphone connecté au Bluetooth.

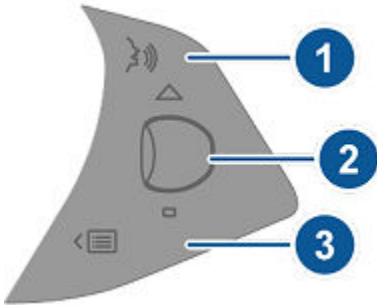

1. Appuyez sur ce bouton pour utiliser une commande vocale pour appeler un contact, naviguer ou écouter de la musique sur Internet. Une fois que vous entendez la tonalité, énoncez la commande. Pour plus de détails, voir [Commandes vocales à la page 17](#).
2. Bouton de défilement
  - Pendant un appel, touchez le bouton de défilement pour afficher les options d'appel qui vous permettent d'effectuer une action sur l'appel.
  - Faites tourner le bouton de défilement pour ajuster la dernière fonctionnalité utilisée dans la liste de fonctions (voir la touche Menu).
  - Pour choisir ce qui s'affiche sur le côté droit du tableau de bord, appuyez brièvement sur le bouton de défilement jusqu'à ce que toutes les options disponibles s'affichent. Utilisez le bouton de défilement pour sélectionner **Vide**, **Véhicule**, **Horloge**, **Multimédia**, **Énergie**, **Compteurs**, **Suspensions**, etc. Une fois l'option souhaitée sélectionnée, appuyez sur le bouton de défilement.

**REMARQUE :** La fonction État du véhicule affiche des informations telles que l'état des portières et des coffres, et sur les modèles les plus récents, les valeurs de pression des pneus.

**REMARQUE :** L'option que vous souhaitez afficher à l'aide du bouton de défilement droit est retenue jusqu'à ce que vous la changiez manuellement.

- Pour redémarrer l'écran tactile, maintenez les deux boutons de défilement enfoncés pendant environ cinq secondes. Voir [Redémarrage de l'écran tactile ou du tableau de bord à la page 8](#).
- **Suspensions.** Visualisez en temps réel l'ajustement dynamique de l'amortissement de chaque roue par le système de suspension en fonction des changements d'état de la chaussée. Utilisez le bouton de défilement pour sélectionner Suspensions, puis appuyez sur le bouton de défilement. Voir [Suspension pneumatique à la page 82](#).

### 3. Touche Menu

Appuyez pour afficher un menu qui vous permet de commander les fonctionnalités suivantes de la Model S :

- **Température.** Faites tourner le bouton de défilement pour changer la température côté conducteur, ou appuyez sur la molette pour activer ou désactiver le système de climatisation.
- **Vitesse de ventilation :** faites tourner le bouton de défilement pour régler la vitesse de ventilation utilisée pour refroidir ou réchauffer l'habitacle.
- **Luminosité des écrans :** faites tourner le bouton de défilement pour modifier le niveau de luminosité des écrans, ou appuyez dessus pour restaurer les paramètres par défaut.
- **Toit ouvrant** (si disponible) : faites tourner le bouton de défilement pour régler la position du toit ouvrant.
- **Appels récents.** Si votre téléphone est jumelé à votre Model S, faites tourner le bouton de défilement pour consulter votre liste d'appels récents. Appuyez sur le bouton de défilement pour appeler le contact affiché. Pour jumeler votre téléphone, consultez [Jumelage d'un téléphone ou d'un appareil Bluetooth à la page 56](#).
- **Contacts.** Si votre téléphone est jumelé à votre Model S, faites tourner le bouton de défilement pour accéder aux contacts de votre téléphone. Vos contacts sont affichés dans l'ordre alphabétique, par nom de famille. Pour vous assurer que votre Model S peut bien accéder à vos contacts, voir [Importation de contacts et d'appels récents à la page 56](#).

Appuyez à nouveau sur la touche Menu pour fermer la liste de fonctions.



## Chauffage Volant de direction

Si votre Model S est équipée du pack Climat glacial, vous pouvez chauffer le volant en touchant les commandes de la climatisation sur l'écran tactile (voir [Utilisation des commandes de climatisation à la page 166](#)). Lorsque cette fonctionnalité est activée, la chaleur rayonnante maintient le volant à une température confortable.

**REMARQUE :** Selon sa date de fabrication, votre Model S peut ne pas être équipée d'un volant chauffant, même lorsqu'elle est équipée du pack Climat glacial en option.

## Klaxon

Pour faire retentir le klaxon, appuyez longuement sur la partie centrale du volant.





## Réglage des rétroviseurs extérieurs

Appuyez sur le bouton associé au rétroviseur que vous souhaitez ajuster (gauche ou droit). La lumière du bouton s'allume et vous pouvez appuyer sur le cadran de manière à déplacer le rétroviseur jusqu'à la position souhaitée. Répétez cette action pour l'autre rétroviseur latéral. Lorsque le système vous invite à le faire, touchez **Enregistrer** sur l'écran tactile pour enregistrer le réglage du rétroviseur dans votre profil conducteur.

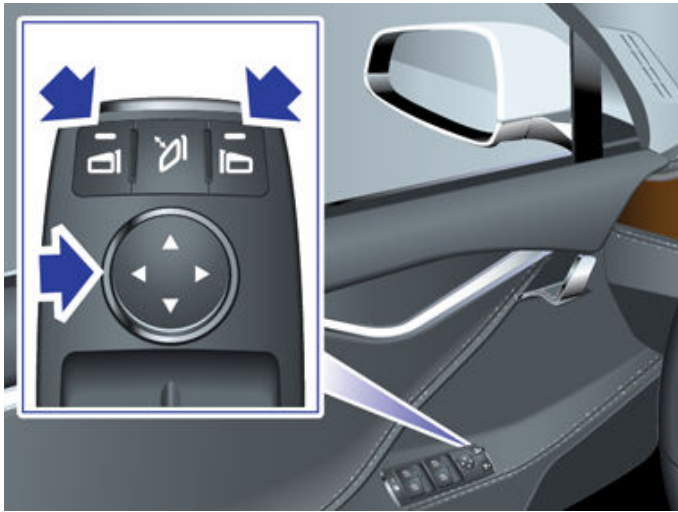

La fonction Inclinaison automatique abaisse automatiquement les rétroviseurs lors des manœuvres de recul. Pour activer ou désactiver la fonction Inclinaison automatique, touchez **Contrôles > Véhicule > Abaissement auto**. Pour régler la position d'inclinaison automatique, réglez le rétroviseur avec votre Model S en position R (marche arrière). Lorsque vous quittez le mode R (marche arrière), les rétroviseurs reviennent en position normale (vers le haut). Maintenant que vous les avez réglés pour le recul, ils s'inclineront automatiquement vers le bas, dans la position sélectionnée, dès que vous passerez la marche arrière.

**REMARQUE :** Selon la date de fabrication et les options sélectionnées lors de l'achat du véhicule, certaines Model S ne sont pas équipées du système Paramètres des rétroviseurs.

Le rétroviseur extérieur côté conducteur s'assombrit automatiquement la nuit en fonction du degré d'éblouissement des phares d'un véhicule derrière vous (sauf en marche arrière). Par ailleurs, les deux rétroviseurs extérieurs latéraux sont équipés de chauffages qui s'activent et se désactivent avec le dégivrage arrière.

**REMARQUE :** Selon la date de fabrication et les options sélectionnées lors de l'achat, certaines Model S ne sont pas équipées de rétroviseurs latéraux qui s'assombrissent automatiquement la nuit, ni de rétroviseurs latéraux chauffants. De plus, les réglages de rétroviseur peuvent ne pas être enregistrés dans votre profil conducteur.

**REMARQUE :** Voir [Meilleures pratiques en cas de froid extrême](#) à la page 173 pour obtenir davantage d'informations pour vous assurer du bon fonctionnement de vos rétroviseurs par temps froid.

## Repli des rétroviseurs

Pour rabattre et déployer manuellement les rétroviseurs extérieurs (par exemple pour se garer dans un garage étroit, un espace restreint, etc.), appuyez sur le bouton central. Vous pouvez également rabattre et déployer manuellement les rétroviseurs en touchant **Contrôles > Rabattre/Déployer**.



Lorsque vous rabattez manuellement les rétroviseurs, ils restent jusqu'à ce que votre vitesse atteigne 31 mph (50 km/h), ou jusqu'à ce que vous les déployiez manuellement.

**REMARQUE :** Il est impossible de rabattre un rétroviseur à plus de 31 mph (50 km/h).

Pour paramétrer les rétroviseurs pour qu'ils se rabattent automatiquement lorsque vous quittez et verrouillez votre Model S, touchez **Contrôles > Véhicule > Rabattement auto**. Les rétroviseurs se déploient automatiquement dès le déverrouillage de votre Model S.

Vous pouvez également régler les rétroviseurs pour qu'ils se rabattent automatiquement lorsque vous arrivez à un endroit précis, ce qui vous évite d'avoir à les rabattre manuellement à chaque fois que vous arrivez à un endroit où vous vous rendez souvent. Pour configurer cette fonction, votre Model S doit rouler à faible vitesse (moins de 3 mph/5 km/h) ou être immobile à l'endroit que votre véhicule doit mémoriser. Touchez ensuite **Contrôles > Toujours rabattre les rétroviseurs à cet endroit**. La prochaine fois que vous approchez de l'endroit enregistré, vos rétroviseurs se rabattront et se déploieront lorsque le véhicule arrivera à 25 pieds (7,5 mètres) de cet endroit. Pour empêcher les rétroviseurs de se rabattre à l'endroit enregistré, conduisez jusqu'à l'endroit enregistré et touchez le **X** à côté de **Rabattage automatique réglé à cet endroit**.



**REMARQUE :** Lorsque vous quittez le lieu enregistré, les rétroviseurs peuvent se déployer lorsque votre vitesse atteint 3 mph (5 km/h), ou que vous appuyez sur **Contrôles > Ouvrir rétroviseurs**.

**REMARQUE :** Les rétroviseurs peuvent se rabattre automatiquement si vous retournez à un lieu enregistré en roulant à moins de 31 mph (50 km/h).

**REMARQUE :** Vous pouvez à tout moment neutraliser le rabattement/déploiement des rétroviseurs (par exemple, votre Model S ne dispose pas d'une alimentation) en repoussant l'ensemble rétroviseur pour le déployer ou en le tirant vers vous pour le rabattre.

Vous pouvez intégrer le rabattement automatique des rétroviseurs aux fonctionnalités HomeLink (voir [Garage intelligent à la page 61](#)). Pour ce faire, sélectionnez **HomeLink > Rabattement automatique des rétroviseurs à proximité**.

## Rétroviseurs intérieurs

### Rétroviseur intérieur

Réglez manuellement le rétroviseur intérieur. En marche avant ou au point mort, le rétroviseur intérieur s'assombrit automatiquement en cas de faible luminosité au moment de la manœuvre (par exemple, en cas de conduite de nuit).



## Changement

### Comment changer de rapport

Lorsque votre Model S est en mode P (stationnement), vous devez enfoncer la pédale de frein pour changer de rapport.

Poussez le levier de vitesses vers le haut ou le bas pour passer d'un mode de conduite à l'autre. Un signal sonore retentit lors de tout changement de rapport.

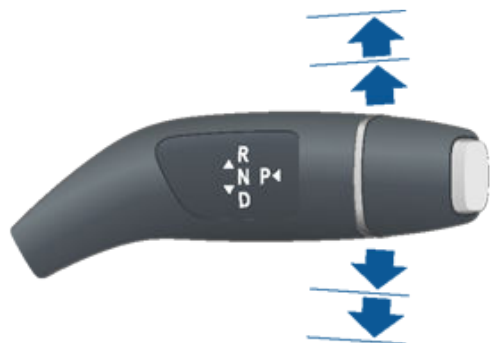

Si vous essayez de passer un rapport alors que la vitesse de conduite actuelle ne le permet pas, un signal sonore retentit et le mode de conduite n'est pas changé.

Si vous souhaitez désactiver le signal sonore qui accompagne les changements de rapports, appuyez sur **Contrôles > Sécurité > Signal sonore au changement de rapport**.

### Marche arrière

Poussez le levier de vitesses tout en haut et relâchez-le. Vous pouvez passer en marche arrière uniquement si votre véhicule Model S est arrêté ou que sa vitesse est inférieure à 5 mph (8 km/h).

### Point mort

Le point mort (N) permet à votre Model S de rouler librement quand la pédale de frein est relâchée :

- En mode P (stationnement), engagez le point mort (N) en poussant brièvement le levier de vitesse vers le haut ou le bas sur la première position.
- En mode D (marche avant), engagez le point mort (N) en poussant brièvement le levier de vitesse vers le haut sur la première position. Si l'Assistance au maintien de cap ou le Régulateur de vitesse dynamique (selon l'équipement) est actif(ve), vous devez pousser le levier de vitesses vers le haut jusqu'à la première position et l'y maintenir pendant plus d'une seconde. Cela permet de désactiver l'Assistance au maintien de cap ou le Régulateur de vitesse dynamique.
- En mode R (marche arrière), engagez le point mort (N) en poussant brièvement le levier de vitesse vers le bas sur la première position.

**REMARQUE :** Vous devez enfoncer la pédale de frein pour sortir du mode N (point mort) si vous roulez à une vitesse inférieure à 5 mph (8 km/h) environ.

Si votre Model S est en mode P (stationnement) et que vous utilisez l'écran tactile pour relâcher le frein de parking (**Contrôles > Sécurité > Frein de parking**), votre Model S passe en mode N (point mort) (voir [Frein de stationnement à la page 80](#)).

### Marche avant

Poussez le levier de vitesses tout en bas et relâchez-le. Vous pouvez passer en marche avant uniquement si votre véhicule Model S est arrêté ou si sa vitesse est inférieure à 5 mph (8 km/h) en marche arrière.

### Stationnement

Appuyez sur l'extrémité du levier de vitesses lorsque votre Model S est à l'arrêt.



Model S passe automatiquement en mode P (Stationnement) pour empêcher que le véhicule n'avance automatiquement lors de la conduite à des vitesses réduites. Cela se produit lorsque vous branchez un câble de recharge, détachez votre ceinture de sécurité ou ouvrez la porte alors que le véhicule est en marche avant ou au point mort. Assurez-vous que le câble de recharge est débranché, que votre ceinture de sécurité est bouclée et que la porte est fermée avant de sortir du mode P (Stationnement).

Pour faciliter la prise en charge des passagers, vous pouvez également déverrouiller toutes les portières et/ou sortir les poignées de porte à tout moment en passant en mode P (Stationnement), puis en appuyant une deuxième fois sur le bouton Park.

**REMARQUE :** Vous devez enfoncer la pédale de frein pour sortir du mode P (stationnement).

**REMARQUE :** Les conditions mentionnées ci-dessus ne reflètent pas l'ensemble des raisons pour lesquelles votre Model S peut ou non passer automatiquement en mode P (stationnement) et, dans certains cas, votre véhicule peut passer en mode P (stationnement) lorsqu'une seule condition parmi celles citées ci-dessus est avérée.



**ATTENTION :** Dans les situations d'urgence, si les freins ne fonctionnent pas correctement, appuyez longuement sur le bouton Park (Stationnement) sur le levier de vitesses pour arrêter votre Model S. N'utilisez pas cette méthode pour arrêter le véhicule, sauf en cas d'absolue nécessité.



 **AVERTISSEMENT :** Il est de la responsabilité du conducteur de toujours vérifier que le véhicule est en mode P (stationnement) avant d'en sortir. Ne vous fiez jamais uniquement à votre Model S pour passer automatiquement en mode P (stationnement) à votre place. Cette fonction peut ne pas fonctionner dans certaines circonstances (par exemple, si le mode Rampage ou une pente provoque le déplacement du véhicule à une vitesse supérieure à environ 1,5 mph (2 km/h)).

## Contrôle de l'éclairage



Touchez **Contrôles** > **Éclairage** pour contrôler l'éclairage.

En plus des éclairages que vous pouvez contrôler depuis l'écran tactile, votre Model S est équipé de liseuses qui s'allument et s'éteignent automatiquement selon ce que vous êtes en train de faire. Par exemple, l'éclairage intérieur, les feux de position, les feux arrière, l'éclairage des poignées de porte et les lampes d'éclairage d'accueil extérieur s'allument lorsque vous déverrouillez votre Model S, que vous ouvrez une porte et que vous passez en mode P (stationnement). Ils s'éteignent automatiquement après une minute ou deux, lorsque vous passez un rapport, ou encore quand vous verrouillez votre Model S.

### Éclairage extérieur

L'éclairage extérieur (phares, feux arrière, feux latéraux, feux de stationnement et éclairage de la plaque d'immatriculation) est réglé sur **Auto** dès que vous démarrez votre Model S. En position **Auto**, l'éclairage extérieur s'allume automatiquement lorsque la luminosité est faible ou dès que vous activez les essuie-glaces. Si vous changez de paramètre, l'éclairage repasse toujours sur **Auto** au trajet suivant.

Appuyez sur l'une de ces options pour modifier ou conserver le paramètre d'éclairage extérieur jusqu'à ce qu'il soit à nouveau ajusté, ou lors de la prochaine conduite :

- **Arrêt** : l'éclairage extérieur s'éteint. Lors de la conduite, les feux de jour peuvent rester activés selon la réglementation applicable dans la région de commercialisation.
- **Stationnement** : les feux de stationnement, les feux de position, les feux arrière et l'éclairage de la plaque d'immatriculation s'allument.
- **Marche** : les feux de croisement, les feux latéraux, les feux de stationnement, les feux arrière et l'éclairage de la plaque d'immatriculation s'allument.

 **ATTENTION** : Assurez-vous que les phares et les feux arrière sont allumés lorsque la visibilité est faible (nuit, brouillard, neige, chaussée mouillée, par exemple). Les feux arrière sont éteints lorsque les feux de jour sont allumés. Le non-respect de cette consigne peut entraîner des dommages ou de graves blessures.

**REMARQUE** : Pour respecter le code de la route local lorsque vous vous rendez dans un pays dont le sens de circulation est différent de votre pays de résidence, réglez les phares de votre véhicule. Si vous prévoyez de vous rendre dans une région requérant un réglage des phares, pensez à programmer un rendez-vous d'entretien à l'aide de l'application mobile.

### Antibrouillards

Le cas échéant, pour allumer ou éteindre les feux antibrouillard, touchez l'option correspondante. Les feux antibrouillard fonctionnent uniquement si les feux de croisement sont allumés. Lorsque les phares sont éteints, les feux antibrouillard s'éteignent également.



Le voyant des feux antibrouillard arrière s'affiche sur le tableau de bord dès que les feux antibrouillard arrière (le cas échéant) sont allumés.



Le voyant des feux antibrouillard avant s'affiche sur le tableau de bord dès que les feux antibrouillard avant (en option) sont allumés.

**REMARQUE** : En fonction des options du véhicule et du marché, votre véhicule peut ne pas être équipé de feux antibrouillard avant et/ou arrière.

**REMARQUE** : Dans certaines régions, aucune commande ne permet de contrôler les feux antibrouillard avant. Ils fonctionnent conjointement avec les phares et s'activent uniquement si les feux de croisement sont allumés.

### Plafonniers

Allumez ou éteignez l'éclairage intérieur (plafonnier et lampes de lecture). Si l'option **Auto** est activée, l'ensemble de des plafonniers s'allume lorsque vous déverrouillez votre Model S, ouvrez une porte pour sortir du véhicule ou passez en mode P (stationnement).

Vous pouvez également allumer ou éteindre manuellement un seul plafonnier en touchant sa lentille. Si vous allumez un plafonnier, celui-ci s'éteint lorsque l'alimentation de votre Model S est coupée. Si l'alimentation de votre Model S était déjà coupée lorsque vous l'avez allumé manuellement, il s'éteint après 60 minutes.

### Éclairage après sortie

Une fois que le trajet est terminé et que vous garez votre Model S dans des conditions d'éclairage faible, l'éclairage extérieur reste allumé temporairement. Il s'éteint automatiquement au bout d'une minute ou lorsque vous verrouillez votre Model S, selon la première échéance.

**REMARQUE** : Si vous verrouillez votre Model S à l'aide de l'application mobile Tesla ou de la télécommande, les phares s'éteignent immédiatement. Cependant, si le véhicule se verrouille car le Verrouillage par éloignement est activé (voir [Verrouillage par éloignement à la page 23](#)), les phares s'éteignent automatiquement après une minute.

Pour activer ou désactiver cette fonction, touchez **Contrôles** > **Feux** > **Éclairage après sortie**. Lorsque la fonction **Éclairage après sortie** est désactivée, les phares s'éteignent dès que vous engagez le mode P (stationnement) et que vous ouvrez une porte.



**REMARQUE :** La Model S présente des feux le long du bord des phares, également appelés feux « signature ». Ces feux s'allument automatiquement dès que la Model S est sous tension et dès qu'un mode de conduite est engagé.

## Feux de route

Poussez le levier de clignotants loin de vous pour allumer les feux de route en continu. Pour annuler, tirez le levier vers vous.

Pour faire un appel de phares, tirez le levier vers vous.



Les feux de route peuvent passer automatiquement en feux de croisement lorsqu'une source de lumière est détectée devant votre Model S (telle que les feux d'un véhicule). Pour activer ou désactiver cette fonctionnalité, appuyez sur **Contrôles > Feux de route automatiques** ou **Contrôles > Feux > Feux de route automatiques**.

**REMARQUE :** Le paramètre que vous avez choisi est retenu jusqu'à ce que vous le modifiiez manuellement.

**REMARQUE :** Les Feux de route automatiques sont disponibles uniquement sur les véhicules équipés des composants Autopilot.

**REMARQUE :** La fonction **Feux de route automatiques** est automatiquement activée lorsque l'Assistance au maintien de cap est engagée.

Dans les situations où les feux de route sont éteints parce que l'option **Feux de route automatiques** est activée et que de la lumière a été détectée devant votre Model S, vous pouvez allumer temporairement les feux de route en tirant le levier au maximum vers vous.

Les voyants lumineux suivants sont visibles sur le tableau de bord pour indiquer l'état des phares :

Les feux de croisement sont allumés.



Les feux de route sont allumés. S'allume lorsque les feux de route sont allumés mais que le paramètre **Feux de route automatiques** est désactivé, ou lorsque le paramètre **Feux de route automatiques** est activé mais temporairement indisponible.



Les feux de route sont actuellement allumés et la fonctionnalité **Feux de route automatiques** est prête à les éteindre en cas de lumière détectée devant votre Model S.



Les feux de route sont temporairement éteints car la fonctionnalité **Feux de route automatiques** est active et de la lumière est détectée devant votre Model S. Lorsque plus aucune lumière n'est détectée, les feux de route se rallument automatiquement.



**AVERTISSEMENT :** La fonctionnalité **Feux de route automatiques** est uniquement destinée à vous aider et elle est soumise à des limitations. Le conducteur est tenu de s'assurer que les phares sont toujours ajustés conformément aux conditions météorologiques et de conduite.

## Système d'éclairage avant adaptatif (AFS)

Selon l'équipement, le Système d'éclairage avant adaptatif (AFS) ajuste automatiquement le faisceau des phares pour améliorer votre visibilité pendant la conduite. Des capteurs électriques mesurent la vitesse de conduite, l'angle de braquage et le taux de lacet (la rotation du véhicule autour de l'axe vertical) pour déterminer la position optimale des phares en fonction des conditions de conduite actuelles. Par exemple, pour améliorer votre visibilité lorsque vous conduisez sur une route sinueuse la nuit, le système AFS projette le faisceau dans le sens de la courbe. Lorsque les feux de croisement sont allumés et que le véhicule roule à vitesse réduite, le système AFS améliore l'éclairage latéral afin de renforcer la visibilité des piétons et des trottoirs. Il améliore également la visibilité lorsque vous tournez au niveau d'une intersection sombre, dans une allée ou en faisant demi-tour.

Le système d'éclairage avant adaptatif (AFS) fonctionne dès lors que les phares sont allumés. Si votre Model S est immobile ou si elle se déplace en marche arrière, les phares adaptatifs ne s'activent pas. Cela empêche les phares d'aveugler accidentellement d'autres conducteurs.



Si le système d'éclairage avant adaptatif (AFS) est défaillant, une alerte s'affiche sur le tableau de bord. Contactez le service d'entretien Tesla.

## Clignotants

Déplacez le levier de clignotants vers le haut (avant de tourner à droite) ou vers le bas (avant de tourner à gauche). Les clignotants clignent trois fois ou en continu, selon la distance de déplacement du levier. Abaissez ou levez légèrement le levier pour avoir trois clignotements. Pour un signal continu, abaissez ou levez complètement le levier.

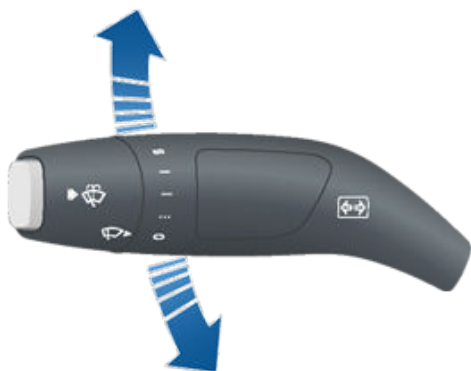

Les clignotants cessent de fonctionner lorsque votre volant de direction revient en position droite ou lorsque vous replacez le levier dans sa position centrale.



Lorsqu'un clignotant fonctionne, le voyant lumineux du clignotant correspondant s'allume sur le tableau de bord et un cliquetis se fait entendre.

**⚠ AVERTISSEMENT :** Si la fonction Régulateur de vitesse dynamique est utilisée activement (selon l'équipement), l'activation d'un clignotant peut entraîner l'accélération de votre Model S dans des situations spécifiques (voir [Accélération au dépassement à la page 111](#)).

**⚠ AVERTISSEMENT :** Lorsque l'Assistance au maintien de cap (selon l'équipement) est utilisée activement, l'activation d'un clignotant peut déclencher un changement de voie de la part de votre Model S (voir [Changement de voie auto à la page 116](#)).

## Feux de détresse

Pour activer les feux de détresse, appuyez sur le bouton situé sur le côté de l'écran tactile le plus proche du volant de direction. Tous les clignotants clignent. Appuyez de nouveau sur la commande pour les éteindre.

Si votre véhicule détecte une grave collision, les feux de détresse s'activent automatiquement et se mettent à clignoter rapidement pour vous rendre plus visible. Appuyez une fois sur les feux de détresse pour qu'ils retrouvent leur rythme normal. Appuyez une deuxième fois pour éteindre tous les feux de détresse.

**REMARQUE :** Les feux de détresse fonctionnent même lorsque le véhicule ne détecte pas de clé à proximité.

## Condensation dans les phares ou les feux arrière

En raison des variations climatiques, des niveaux d'humidité ou d'une exposition récente à l'eau (comme un lavage), de la condensation peut parfois s'accumuler dans les phares ou les feux arrière de votre véhicule. Ce phénomène est normal : à mesure que les températures augmentent et que l'humidité se dissipe, la condensation disparaît souvent d'elle-même. Si vous remarquez une accumulation d'eau dans les blocs optiques extérieurs, ou si la condensation compromet la visibilité de l'éclairage extérieur, contactez le service d'entretien Tesla.



## Essuie-glaces

Pour nettoyer le pare-brise, éloignez-vous de l'extrémité du levier de clignotants en le faisant tourner. Vous pouvez le faire tourner sur cinq positions :

- 1ère : Dés.
- 2e : Mode auto pour pluie faible.\*
- 3e : Mode auto pour pluie intense.\*
- 4e : Mode continu, lent.
- 5e : Mode continu, rapide.



Pour un seul passage d'essuie-glaces, appuyez brièvement sur l'extrémité du levier.

Si les essuie-glaces sont en mode Auto et que votre Model S ne détecte pas d'eau sur le pare-brise, les essuie-glaces ne fonctionneront pas.

\*Pour activer les paramètres **Auto**, appuyez sur **Contrôles > Véhicule > Essuie-glaces auto (Beta)**. Lorsque les essuie-glaces sont réglés sur Auto, votre Model S détecte s'il pleut ou non. La fréquence de balayage dépend de la quantité d'eau détectée sur le pare-brise. Lorsque les essuie-glaces sont réglés sur une sensibilité de détection élevée, les essuie-glaces se déclenchent lorsque Model S détecte de légères précipitations.

**REMARQUE :** Lorsque vous activez l'Assistance au maintien de cap, les essuie-glaces sont réglés sur **Auto**. Vous pouvez définir un autre paramètre qu'**Auto** pendant que l'Assistance au maintien de cap est active, mais les essuie-glaces reviendront sur le paramètre **Auto** par défaut la prochaine fois que vous activez l'Assistance au maintien de cap.

**REMARQUE :** Le Réglage automatique est actuellement en BETA. Si vous avez des réserves sur l'utilisation du Réglage automatique en phase BETA, Tesla recommande d'activer les essuie-glaces manuellement, selon vos besoins.

**REMARQUE :** Les phares s'allument automatiquement pendant une minute environ dès que les essuie-glaces fonctionnent (s'ils sont éteints avant la mise en marche).

**REMARQUE :** Vous pouvez également régler la fréquence et la vitesse des essuie-glaces à l'aide des commandes vocales (voir [Commandes vocales à la page 17](#)).

**⚠ ATTENTION :** Assurez-vous que les essuie-glaces sont en position Dés. avant de laver votre Model S afin d'éviter d'endommager les essuie-glaces.

Pour prolonger la durée de vie des balais d'essuie-glace, retirez le givre du pare-brise avant de les mettre en marche. Les bords tranchants du givre peuvent endommager le caoutchouc des balais d'essuie-glace.

Vérifiez et nettoyez régulièrement le bord des balais d'essuie-glace. S'ils sont endommagés, remplacez-les immédiatement. Pour plus de détails sur le contrôle et le remplacement des balais d'essuie-glaces, voir [Balais d'essuie-glaces, gicleurs et liquide à la page 219](#).

**⚠ ATTENTION :** En cas de climat rigoureux, vérifiez que les balais d'essuie-glaces ne sont pas gelés ou collés au pare-brise.

## Dégivrage des essuie-glaces

Afin d'accéder facilement aux balais d'essuie-glaces et pouvoir ainsi retirer la neige et la glace, mettez votre Model S en mode P (stationnement), désactivez les essuie-glaces, puis servez-vous de l'écran tactile pour les faire passer en position d'entretien. Appuyez sur **Contrôles > Entretien > Mode d'entretien des essuie-glaces**. Lorsque vous stationnez à l'extérieur par temps froid, il peut être utile de laisser les balais d'essuie-glaces de la Model S en position d'entretien. Dans cette position, ils se trouvent plus près de l'ouverture de dégivrage ; vous pouvez donc les dégivrer en dirigeant l'air du système de climatisation vers le pare-brise.

Si votre Model S dispose du pack Climat glacial en option, vous pouvez dégivrer les essuie-glaces en appuyant sur la commande de climatisation sur l'écran tactile (voir [Utilisation des commandes de climatisation à la page 166](#)). Les dégivrateurs d'essuie-glace s'éteignent automatiquement au bout de 15 minutes.

**REMARQUE :** Les essuie-glaces reviennent automatiquement en position normale lorsque vous faites passer votre Model S hors du mode P (stationnement).

## Gicleurs de lave-glace

Appuyez sur le bouton à l'extrémité du levier de clignotants, pour vaporiser le liquide lave-glace sur le pare-brise. Ce bouton offre deux niveaux de pression. Il suffit d'appuyer partiellement pour un seul passage d'essuie-glaces sans lave-glace. Enfoncez-le complètement pour obtenir un passage avec lave-glace. En cas de lavage du pare-brise, les essuie-glaces se mettent en marche. Une fois le bouton relâché, les essuie-glaces effectuent deux balayages supplémentaires, puis un troisième balayage quelques secondes plus tard.





s

Faites régulièrement le plein de liquide lave-glace (voir [Balais d'essuie-glaces, gicleurs et liquide à la page 219](#)).

## Dégivrage des buses de lave-glace

Si votre Model S dispose du pack Climat glacial en option, les buses de lave-glace sont dotées de dégivreurs qui s'activent dès que la température ambiante s'approche du point de gel ou lorsque vous activez les dégivreurs d'essuie-glace (voir [Utilisation des commandes de climatisation à la page 166](#)).

Les dégivreurs de lave-glace se désactivent lorsque les dégivreurs d'essuie-glace s'arrêtent (au bout de 15 minutes), à condition que la température soit suffisamment élevée pour empêcher le gel.



## Systèmes de freinage

**AVERTISSEMENT :** Le bon fonctionnement des systèmes de freinage est essentiel à la sécurité. Si vous rencontrez un problème au niveau de la pédale de frein, des étriers de frein ou de tout autre composant du système de freinage de votre Model S, contactez Tesla immédiatement.

Model S est équipée d'un système de freinage antiblocage (ABS) qui empêche les roues de se bloquer quand vous exercez la pression de freinage maximum. Ceci améliore la commande de direction pendant un freinage excessif, quel que soit l'état de la route.

En cas de freinage d'urgence, le système de freinage antiblocage (ABS) surveille constamment la vitesse de chaque roue et change la pression de freinage en fonction de l'adhérence.

Le changement de pression de freinage peut être ressenti comme une sensation de pulsation dans la pédale de frein. Ceci démontre que l'ABS fonctionne et il ne faut pas s'en inquiéter. Gardez une pression ferme et régulière sur la pédale de frein lorsque survient cette pulsation.

**REMARQUE :** Selon le lieu de fabrication, il se peut que les véhicules au Mexique affichent le texte ou l'icône du frein, de l'ABS et des voyants de stationnement.

### ABS

(États-Unis) Le voyant ABS clignote brièvement en orange sur le tableau de bord lorsque vous démarrez votre Model S pour la première fois. Si ce voyant lumineux s'affiche à un autre moment, une anomalie du système ABS a été détectée et le système ABS ne fonctionne pas. Contactez Tesla. Le système de freinage continue de fonctionner et n'est pas affecté par une panne du système de freinage antiblocage (ABS). Cependant, les distances de freinage peuvent augmenter. Conduisez avec précaution et évitez de freiner brusquement.



(Canada) Le voyant ABS clignote brièvement en orange sur le tableau de bord lorsque vous démarrez votre Model S pour la première fois. Si ce voyant lumineux s'affiche à un autre moment, une anomalie du système ABS a été détectée et le système ABS ne fonctionne pas. Contactez Tesla. Le système de freinage continue de fonctionner et n'est pas affecté par une panne du système de freinage antiblocage (ABS). Cependant, les distances de freinage peuvent augmenter. Conduisez avec précaution et évitez de freiner brusquement.

### BRAKE

(États-Unis) Si le tableau de bord affiche ce voyant de frein rouge (excepté brièvement lorsque vous démarrez votre Model S pour la première fois), une anomalie du système de freinage a été détectée ou le niveau du liquide de frein est bas. Contactez Tesla

immédiatement. Exercez une pression continue et maintenez un freinage ferme pour arrêter le véhicule lorsque cela ne présente aucun danger.



(Canada) Si le tableau de bord affiche ce voyant de frein rouge (excepté brièvement lorsque vous démarrez votre Model S pour la première fois), une anomalie du système de freinage a été détectée ou le niveau du liquide de frein est bas. Contactez Tesla immédiatement. Exercez une pression continue et maintenez un freinage ferme pour arrêter le véhicule lorsque cela ne présente aucun danger.

### BRAKE

(États-Unis) Ce témoin de frein orange s'affiche sur le tableau de bord si un défaut au niveau du servofrein est détecté ou si le freinage récupératif est indisponible (voir [Freinage récupératif à la page 78](#)). Exercez une pression continue et maintenez un freinage ferme pour arrêter le véhicule lorsque cela ne présente aucun danger. La Compensation de la défaillance de l'assistance hydraulique est active (voir [Compensation hydraulique de la défaillance du servofrein à la page 78](#)).



(Canada) Ce témoin de frein orange s'affiche sur le tableau de bord si un défaut au niveau du servofrein est détecté ou si le freinage récupératif est indisponible (voir [Freinage récupératif à la page 78](#)). Exercez une pression continue et maintenez un freinage ferme pour arrêter le véhicule lorsque cela ne présente aucun danger. La Compensation de la défaillance de l'assistance hydraulique est active (voir [Compensation hydraulique de la défaillance du servofrein à la page 78](#)).

## Freinage d'urgence

En cas d'urgence, appuyez à fond sur la pédale de frein et maintenez une pression ferme, même sur des surfaces à faible traction. L'ABS fait varier la pression de freinage sur chaque roue en fonction de l'adhérence disponible. Ceci empêche les roues de se bloquer et assure un arrêt en toute sécurité.

Si le véhicule doit être arrêté d'une autre manière, appuyez longuement sur le bouton Park (Stationnement) sur le levier de vitesses pour serrer les freins et ne plus appliquer de couple d'entraînement tant que le bouton est enfoncé.



**AVERTISSEMENT :** N'appuyez pas à plusieurs reprises sur la pédale de frein. Cela interrompt le fonctionnement du système ABS et peut augmenter la distance de freinage.



## Freinage et arrêt

**AVERTISSEMENT :** Gardez toujours une distance de sécurité avec le véhicule qui vous précède et soyez conscient des conditions de conduite dangereuses. Même si le système ABS peut améliorer la distance de freinage, il ne peut pas se soustraire aux lois de la physique. Il n'évite pas non plus le risque d'aquaplanage (lorsqu'une couche d'eau empêche un contact direct entre les pneus et la route).

**ATTENTION :** Le Freinage d'urgence automatique (voir [Assistance anticollision à la page 152](#)) peut actionner automatiquement les freins lorsqu'une collision est considérée comme imminente. Le Freinage d'urgence automatique n'est pas conçu pour éviter une collision. Dans le meilleur des cas, il peut minimiser l'impact d'une collision frontale en essayant de réduire la vitesse de votre véhicule. Ne comptez jamais sur le Freinage d'urgence automatique pour éviter une collision sous risque d'entraîner des blessures graves ou la mort.

**ATTENTION :** Dans les situations d'urgence, si les freins ne fonctionnent pas correctement, restez appuyé sur le bouton Park (Stationnement) sur le levier de vitesses pour arrêter votre Model S. N'utilisez pas cette méthode pour arrêter le véhicule, sauf en cas d'absolue nécessité.

### Feux stop dynamiques (selon l'équipement)

Si vous roulez à plus de 30 mph (50 km/h) et que vous freinez vigoureusement (ou si le Freinage d'urgence automatique s'enclenche), les feux stop se mettent à clignoter rapidement afin d'avertir les autres conducteurs que votre Model S ralentit rapidement. Si la Model S s'arrête complètement, les feux de détresse se mettent à clignoter. Le clignotement continue jusqu'à ce que vous appuyiez sur l'accélérateur ou sur le bouton de feux de détresse permettant de les désactiver (voir ).

**REMARQUE :** Si vous tractez une remorque (selon l'équipement), les feux stop de la remorque fonctionnent également comme décrit ci-dessus, même si la remorque n'est pas équipée d'un système de freinage séparé.

**AVERTISSEMENT :** Lorsque vous tractez une remorque (selon l'équipement), vous devez toujours augmenter vos distances de sécurité. Tout freinage brusque peut entraîner un dérapage ou la mise en portefeuille de la remorque et provoquer une perte de contrôle.

### Essuyage des disques de frein

Pour garantir que les performances de freinage restent optimales par temps froid et humide, votre Model S dispose de la fonction d'essuyage des disques de frein. Lorsqu'elle détecte des conditions météorologiques humides et froides, cette fonctionnalité actionne les freins de manière imperceptible et à plusieurs reprises pour éliminer toute trace d'eau éventuellement présente sur la surface des disques de frein.

### Compensation hydraulique d'atténuation

Model S comporte un système de compensation hydraulique de l'atténuation de la puissance de freinage. Cette fonction participe au contrôle de la pression du système de freinage et de l'activité de l'ABS pour détecter les mauvaises performances de freinage. En cas de détection de mauvaises performances de freinage (par exemple, en raison d'une perte d'efficacité des freins ou d'un temps froid ou humide), vous entendrez un bruit, ressentirez un abaissement de la position de la pédale de frein et remarquerez une augmentation importante de la force de freinage. Freinez comme vous le feriez normalement et continuez à appuyer sur la pédale de frein sans la relâcher ni « pomper ».

**ATTENTION :** Dans les situations d'urgence, si les freins ne fonctionnent pas correctement, restez appuyé sur le bouton Park (Stationnement) sur le levier de vitesses pour arrêter votre Model S. N'utilisez pas cette méthode pour arrêter le véhicule, sauf en cas d'absolue nécessité.

**AVERTISSEMENT :** Gardez toujours une distance de sécurité avec le véhicule qui vous précède et faites preuve de prudence lorsque les conditions de conduite sont dangereuses. Les systèmes d'essuyage des disques de frein ou de compensation hydraulique de l'atténuation ne remplacent pas un freinage approprié.

### Compensation hydraulique de la défaillance du servofrein

Model S comporte un servofrein destiné à actionner les freins lorsque la pédale de frein est enfoncée. La compensation hydraulique de la défaillance du servofrein est une assistance mécanique intervenant en cas de défaillance du servofrein. En cas de défaillance du servofrein, il peut être plus difficile d'enfoncer la pédale de frein et un bruit peut se faire entendre lorsque la pédale est actionnée. Conduisez prudemment et maintenez une distance de sécurité suffisante par rapport aux autres véhicules. Il se peut que la pédale de frein ne réponde pas bien et que le freinage soit dégradé. Les distances de freinage peuvent augmenter.

### Freinage récupératif

Quand votre Model S est en mouvement et que votre pied n'est pas sur l'accélérateur, le freinage récupératif ralentit le véhicule et restitue le surplus d'énergie à la batterie. En anticipant vos freinages et en réduisant ou en relâchant la pression sur la pédale d'accélérateur pour ralentir, vous pouvez tirer profit du freinage récupératif pour augmenter l'autonomie.

Le wattmètre de l'application Énergie affiche des informations en temps réel sur la quantité d'énergie utilisée. Vous pouvez également afficher le wattmètre de chaque côté du tableau de bord en sélectionnant **Énergie** à l'aide du bouton de défilement de votre volant de direction (voir [Volant de direction à la page 65](#)). Lorsque de l'énergie est





économisée grâce au freinage récupératif, le wattmètre affiche une zone verte qui représente la quantité d'énergie restituée à la batterie.

La quantité d'énergie restituée à la batterie grâce au freinage récupératif dépend de l'état actuel de la batterie. Par exemple, le freinage récupératif peut être limité si la batterie est froide ou déjà complètement chargée. Lorsque le freinage récupératif est limité, le wattmètre affiche une ligne pointillée pour indiquer la quantité d'énergie de décélération qui n'est pas restituée à la batterie.

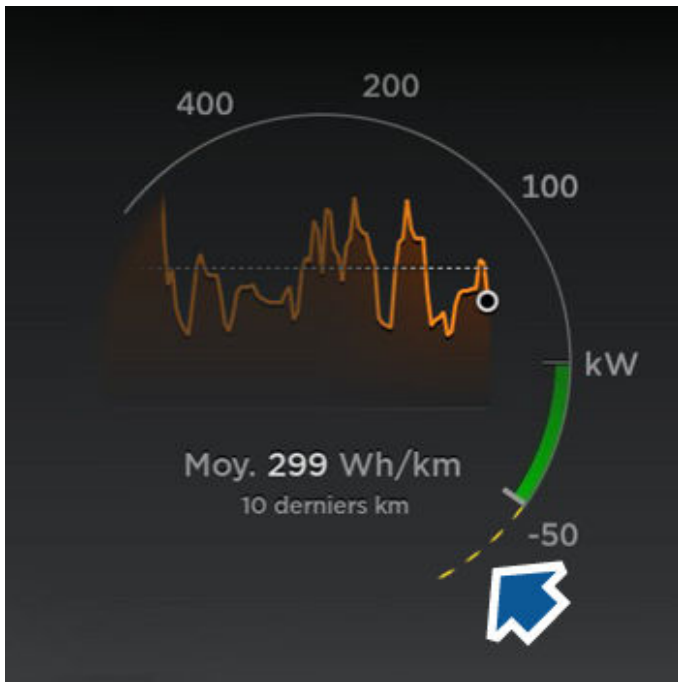

**REMARQUE :** Si le freinage récupératif ralentit brusquement votre Model S (par exemple lorsque votre pied n'est plus sur la pédale d'accélérateur à des vitesses d'autoroute), les feux stop s'allument pour avertir les autres que vous ralentissez.

**REMARQUE :** Comme votre Model S utilise le freinage régénératif, les plaquettes de frein sont généralement utilisées moins fréquemment que celles des systèmes de freinage conventionnels. Pour éviter toute accumulation de rouille ou de corrosion, Tesla recommande d'enfoncer fréquemment la pédale de frein afin de serrer le frein mécanique et de sécher les plaquettes et les disques de frein.

**⚠ AVERTISSEMENT :** Par temps de neige ou de verglas, votre Model S peut subir une perte d'adhérence pendant le freinage récupératif, en particulier avec le réglage **Standard** et/ou si le véhicule n'est pas équipé de pneus d'hiver. Tesla recommande d'utiliser le réglage **Faible** par temps de neige ou de verglas afin de maintenir la stabilité du véhicule.

## Réglage du niveau de freinage récupératif

**REMARQUE :** Le paramètre de freinage récupératif n'est pas disponible sur tous les véhicules.

Vous pouvez utiliser l'écran tactile pour modifier le niveau de freinage récupératif :

1. Appuyez sur **Contrôles > Pédalier et Direction > Freinage récupératif**.
2. Sélectionnez l'un des deux niveaux :
  - **Standard** : Fournit le niveau maximal de freinage récupératif. Lorsque vous relâchez l'accélérateur, votre Model S ralentit.
  - **Faible** : Limite le freinage récupératif. Lorsque vous relâchez l'accélérateur, votre Model S met davantage de temps à ralentir et avance en roue libre plus longtemps qu'avec le réglage « Standard ».

## Mode Arrêt

Le freinage récupératif fait ralentir votre Model S à chaque fois que vous relâchez la pédale d'accélération pendant la conduite. Vous pouvez sélectionner ce que vous voulez que votre Model S fasse une fois que la vitesse de conduite a été réduite à une vitesse très faible (presque à l'arrêt) et que la pédale d'accélération et la pédale de frein ont été relâchées. Lorsque votre véhicule est en mode P (stationnement), touchez **Contrôles > Conduite > Mode Arrêt**, puis sélectionnez l'une des options suivantes :

- **RAMPAGE** : Lorsque le véhicule est presque ou complètement à l'arrêt, le moteur continue d'appliquer un couple, ce qui fait avancer votre Model S lentement vers l'avant (en Marche avant), ou vers l'arrière (en Marche arrière), comme pour un véhicule à transmission automatique traditionnel. Dans certaines situations, par exemple dans une pente raide ou une allée en pente, il se peut qu'il soit nécessaire d'appuyer sur la pédale d'accélération pour que votre Model S reste en mouvement ou pour l'empêcher de se déplacer dans la direction opposée.

**⚠ AVERTISSEMENT :** Ne vous fiez jamais uniquement à l'option RAMPAGE pour appliquer suffisamment de couple afin d'empêcher votre véhicule de descendre une côte. Appuyez toujours sur la pédale de frein pour rester à l'arrêt ou appuyez sur la pédale d'accélération pour monter la côte. Le non-respect de cette instruction peut entraîner des dégâts matériels et/ou une collision.

- **SERRAGE** : Permet d'augmenter l'autonomie et de réduire l'usure des freins tout en profitant du freinage récupératif à des vitesses inférieures à celles des paramètres Rampage et Roulement. Lorsque votre Model S s'arrête, les freins sont automatiquement appliqués, sans que vous ayez à placer votre pied sur la pédale de frein. Que vous vous arrêtiez sur une surface plane ou dans une côte, la fonction Retenue en côte maintient les freins serrés, tant que votre pied ne se trouve pas sur la pédale d'accélération ou de frein. Voir [Retenue en côte](#) à la page 86.



## Freinage et arrêt

**AVERTISSEMENT :** N'utilisez jamais la fonction **SERRAGE** pour faire ralentir votre véhicule ou l'amener à l'arrêt complet. De nombreux facteurs peuvent contribuer à l'augmentation de la distance d'arrêt, y compris les descentes, le réglage faible de la fonction de Freinage récupératif et le freinage récupératif réduit ou limité (voir [Freinage récupératif à la page 78](#)). Soyez toujours prêt à utiliser la pédale de frein pour faire ralentir ou arrêter votre véhicule correctement.

- **ROULEMENT :** Lorsque votre Model S est presque ou complètement à l'arrêt, le véhicule se déplace en roue libre, comme lorsque le point mort est engagé. C'est pourquoi, en cas d'arrêt dans une pente, votre Model S roule vers le bas. Les freins ne s'enclenchent pas et le moteur n'applique pas de couple (jusqu'à ce que vous appuyiez sur la pédale d'accélération).

**REMARQUE :** Si vous sélectionnez le paramètre **RAMPAGE** ou **ROULEMENT**, vous pouvez continuer à utiliser la Retenue en côte pour appliquer les freins. Cependant, il vous faudra alors appuyer brièvement sur la pédale de frein une fois le véhicule à l'arrêt. Voir [Retenue en côte à la page 86](#).

**REMARQUE :** Vos paramètres privilégiés pour le mode Arrêt ne se synchronisent pas avec votre profil conducteur.

**AVERTISSEMENT :** Appuyez sur la pédale de frein si votre Model S se déplace alors que cela représente un danger. Il est de votre responsabilité de rester vigilant et maître de votre véhicule à tout moment. Le non-respect de cette instruction pourrait entraîner des dommages importants et/ou des blessures graves, voire mortelles.

**AVERTISSEMENT :** Ne vous fiez jamais uniquement au freinage récupératif et au mode Arrêt que vous avez sélectionné pour garantir votre sécurité et celle de votre véhicule. Divers facteurs, tels que le transport d'un chargement lourd, la conduite en pente raide ou sur chaussée mouillée ou verglacée peuvent affecter la décélération et la distance nécessaire à l'arrêt complet de la Model S. Conduisez avec précaution et soyez toujours prêt à utiliser la pédale de frein pour vous arrêter si les conditions de circulation et l'état de la route le requièrent.

**AVERTISSEMENT :** Les fonctions Avertissement de collision frontale et Freinage d'urgence automatique ne fonctionnent pas lorsque le véhicule roule à de très faibles vitesses (voir [Assistance anticollision à la page 152](#)). Ne vous fiez jamais uniquement à ces fonctions pour vous avertir d'un risque de collision, pour empêcher les collisions ou pour en réduire l'impact.

### Frein de stationnement

Pour engager le frein de parking, appuyez sur **Contrôles > Sécurité**, enfoncez la pédale de frein et appuyez sur **Frein P**.

PARK

(États-Unis) Un voyant de frein de parking rouge s'allume sur le tableau de bord lorsque le frein de parking est engagé.

(P)  
PARK

(Canada) Un voyant de frein de parking rouge s'allume sur le tableau de bord lorsque le frein de parking est engagé.

Le frein de parking est relâché lorsque le véhicule passe à un autre rapport.

Vous pouvez également engager le frein de parking en maintenant enfoncé le bouton situé à l'extrémité du levier de vitesses en mode P (Stationnement).



PARK

(États-Unis) Si le frein de parking présente un problème électrique, le voyant de frein de parking orange s'allume et un message d'erreur s'affiche sur le tableau de bord.

(P)

(Canada) Si le frein de parking un problème électrique, le voyant de frein de parking orange s'allume et un message d'erreur s'affiche sur le tableau de bord.

**REMARQUE :** Le frein de parking fonctionne uniquement sur les roues arrière et est indépendant du système de freinage à pédale.

**ATTENTION :** Dans le cas peu probable où votre Model S n'a aucune alimentation électrique, vous ne pouvez pas accéder à l'écran tactile et vous ne pouvez donc pas relâcher le frein de parking sans effectuer au préalable un démarrage-secours (voir [Démarrage-secours à la page 247](#)).

**AVERTISSEMENT :** Par temps de neige ou de verglas, l'adhérence des roues arrière peut être insuffisante pour éviter au véhicule Model S de glisser en descente, en particulier si le véhicule n'est pas équipé de pneus d'hiver. Évitez de stationner dans une côte en cas de neige ou de verglas. Vous êtes à tout moment responsable du stationnement de votre véhicule en toute sécurité.



**⚠** **AVERTISSEMENT :** Votre Model S peut afficher une alerte si la route est trop pentue pour stationner en toute sécurité ou si les freins de parking ne sont pas engagés correctement. Ces alertes s'affichent à titre informatif uniquement. Elles ne se substituent pas au discernement du conducteur quant à la sécurité des conditions de stationnement, notamment sur des routes spécifiques ou selon les conditions climatiques. Le conducteur ne doit pas se fier à ces alertes pour déterminer s'il peut ou non stationner en toute sécurité à un endroit donné. Vous êtes à tout moment responsable du stationnement de votre véhicule en toute sécurité.

## Usure des freins

Model S Les plaquettes de frein sont équipées d'indicateurs d'usure. Un indicateur d'usure est une mince bande métallique fixée à la plaquette de frein qui grince en se frottant contre le disque lorsque le patin s'use. Ce grincement indique que les plaquettes de frein ont atteint la fin de leur durée de vie et doivent être remplacées. Pour remplacer les plaquettes de frein, contactez le service d'entretien Tesla.

Les freins doivent être soumis à des inspections visuelles régulières en retirant le pneu et la roue. Pour des caractéristiques techniques détaillées et les limites d'entretien pour les disques et les plaquettes de frein, voir [Sous-systèmes à la page 231](#). En outre, Tesla recommande de nettoyer et de lubrifier les étriers de frein une fois par an ou tous les 12 500 miles (20 000 km) dans les régions où les routes sont salées en hiver.

**⚠** **AVERTISSEMENT :** Le non-remplacement des plaquettes de frein usées peut endommager le système de freinage et risque de rendre le freinage dangereux.



# Suspension pneumatique

**REMARQUE :** Au démarrage de votre Model S, il est possible que vous entendiez le bruit du compresseur alors que le réservoir du système de suspension pneumatique se remplit d'air.

Votre Model S est équipée de la Suspension pneumatique adaptative, qui améliore la qualité de conduite et vous permet de faire le choix d'une conduite plus souple ou plus ferme selon vos préférences. Lorsque vous transportez des charges, le système maintient aussi une hauteur de niveau entre l'avant et l'arrière du véhicule. Vous pouvez régler manuellement la hauteur de caisse selon les situations. Par exemple, vous pouvez augmenter la hauteur de caisse de votre Model S lorsqu'une garde au sol plus importante est nécessaire (conduite sur une voie privée ou une rampe abrupte, dans une grande épaisseur de neige, sur des ralentisseurs hauts, pour monter sur des trottoirs de parking, etc.).



Si une anomalie réduisant les performances du système de suspension pneumatique adaptative est détectée, un voyant lumineux jaune s'affiche sur le tableau de bord. Si le problème persiste, contactez Tesla.



Si une anomalie causant la désactivation du système de suspension pneumatique adaptative est détectée, un voyant lumineux rouge s'affiche sur le tableau de bord. Contactez Tesla.

## Réglage de la hauteur de caisse



**ATTENTION :** Avant de régler la hauteur de la suspension, vérifiez qu'aucun obstacle n'est présent sous et au-dessus de votre Model S.

Vous pouvez régler manuellement la hauteur de caisse en enfonçant la pédale de frein et en appuyant sur **Contrôles > Suspension** sur l'écran tactile. Les réglages de hauteur de caisse disponibles dépendent de votre vitesse de conduite et d'autres conditions (par exemple, la suspension ne peut pas être abaissée si une porte est ouverte). L'écran tactile affiche également une approximation de la garde au sol pour chaque paramètre. Faites glisser le curseur pour choisir parmi ces options :

- **Très haut :** lorsqu'elle est réglée sur **Très haut**, la suspension s'abaisse automatiquement à la hauteur de caisse par défaut\*, qui correspond à **Standard ou Bas** après avoir roulé sur environ 100 pieds (30 mètres) ou lorsque la vitesse de conduite atteint 15 mph (24 km/h). Pour maintenir le réglage Très haut activé sur une distance illimitée jusqu'à ce que votre véhicule atteigne le seuil de vitesse, appuyez sur **Continuer jusqu'à 15 mph** dans le réglage Très haut.
- **Haut :** lorsqu'elle est réglée sur **Haut**, la suspension s'abaisse automatiquement à la hauteur de caisse par défaut\*, qui correspond à **Standard ou Bas** après avoir roulé sur environ 100 pieds (30 mètres) ou lorsque la vitesse de conduite atteint 35 mph (56 km/h). Pour

maintenir le réglage **Haut** activé sur une distance illimitée jusqu'à ce que votre véhicule atteigne le seuil de vitesse, appuyez sur **Continuer jusqu'à 35 mph**.

- **Standard :** le réglage **Standard** garantit un confort et une tenue de route optimaux dans toutes les conditions de chargement.
- **Bas :** abaisser la hauteur permet d'améliorer l'aérodynamique, de faciliter le chargement et le déchargement des bagages et des passagers et d'améliorer la tenue de route.

\*Si le paramètre **Hauteur de conduite réglée sur basse par défaut** est désactivé, la hauteur de caisse est ajustée entre **Standard** et **Bas** pour assurer confort de conduite, tenue de route et autonomie. Pour optimiser la tenue de route et l'autonomie, activez le paramètre **Hauteur de conduite réglée sur basse par défaut**.



**ATTENTION :** Évitez toute conduite agressive (fortes accélérations, virages serrés, etc.) quand la suspension est réglée sur **Haut** ou **Très haut**. Ce type de conduite peut en effet provoquer des vibrations et renforcer les risques de détériorations.

## Amortisseur de suspension adaptatif

Les paramètres associés à l'**Amortisseur de suspension adaptatif** permettent de régler le système de suspension en temps réel afin d'optimiser les caractéristiques de conduite et de tenue de route. Vous avez le choix entre :

- **Confort :** permet une conduite plus douce pour une expérience détendue.
- **Auto :** s'adapte à un grand nombre de styles de route et de conduite pour une expérience fluide tout en étant précise.
- **Sport :** permet une conduite plus ferme et précise qui requiert plus d'engagement et une plus grande connexion avec la route de la part du conducteur.
- **Avancé :** permet d'affiner les réglages de la suspension en faisant glisser les curseurs pour ajuster le **Confort de conduite** et la **Tenue de route**.

Appuyez sur **Montrer données suspension** pour afficher des informations détaillées sur les amortisseurs de chacune des roues, notamment la hauteur de caisse, les valeurs de compression et de rebond, ainsi que les accélérations de la carrosserie.

**REMARQUE :** Lorsque l'Amortisseur de suspension adaptatif est réglé sur **Confort** ou **Auto**, la suspension peut se relever pour améliorer le confort de conduite sur les routes accidentées. (États-Unis uniquement) Cette fonctionnalité dépend de la disponibilité de données cartographiques à jour comprenant des données signalant les portions de route accidentées.



**Utiliser l'Amortisseur Confort dans Autopilot** (selon l'équipement) : par défaut, l'amortisseur se règle automatiquement sur le paramètre Confort lors de l'utilisation de l'Autopilot et revient au paramètre choisi lorsque l'Autopilot n'est plus utilisé. Désactivez ce paramètre pour désactiver cette fonctionnalité.

## Visualisation en temps réel

L'image de votre Model S sur l'écran Suspension vous permet de visualiser en temps réel de l'état du système de suspension pneumatique. Outre les modifications de la hauteur de caisse, vous pouvez visualiser les lignes de Compression et de Rebond, qui reflètent la mesure dans laquelle le système de suspension contrôle les amortisseurs de chaque roue en fonction des paramètres que vous avez choisis et de l'évolution des conditions de chaussée. Ces deux paramètres sont contrôlés simultanément. Appuyez sur **Montrer données suspension** pour afficher des informations détaillées sur les amortisseurs de chacune des roues, notamment la hauteur de caisse, les valeurs de compression et de rebond, ainsi que les accélérations de la carrosserie.

**REMARQUE** : Le tableau de bord peut également afficher en temps réel l'ajustement dynamique de l'amortissement de chaque roue par le système de suspension en fonction des changements d'état de la chaussée. Pour afficher cette information, maintenez brièvement enfoncé le bouton de défilement du volant de direction correspondant jusqu'à ce que les options disponibles s'affichent. Utilisez le bouton de défilement pour mettre en surbrillance **Suspensions**, et appuyez sur le bouton de défilement.

## Lieux d'élévation automatique

Lorsque vous relevez la suspension en position **Haut** ou **Très haut**, le lieu est automatiquement enregistré. L'enregistrement du lieu vous évite d'avoir à relever manuellement la suspension chaque fois que vous arrivez dans un lieu régulièrement fréquenté pour lequel vous avez l'habitude de relever la suspension. Lorsque vous reviendrez à cet endroit, votre Model S relèvera sa suspension et le tableau de bord affichera un message indiquant que la suspension a été relevée.

Lors de l'enregistrement des lieux, Model S permet également d'enregistrer le paramètre **Continuer jusqu'à XX mph** (si spécifié).

**REMARQUE** : Quand vous arrivez sur un lieu enregistré et que vous conduisez à une vitesse supérieure à celle autorisée par les paramètres de suspension **Haut** ou **Très haut**, la suspension ne s'élève pas tant que votre Model S n'a pas ralenti.

**REMARQUE** : Lorsque vous quittez un emplacement enregistré, la suspension s'abaisse automatiquement. Cependant, la suspension peut ne pas s'abaisser avant que votre Model S ne roule au seuil de vitesse et de distance requis.

**REMARQUE** : Si votre Model S arrive à un lieu enregistré et que le paramètre d'élévation est supérieur au paramètre défini pour ce lieu, la hauteur de caisse n'est pas ajustée.

## Effacement d'un lieu enregistré pour l'élévation automatique

Si vous ne souhaitez pas que la suspension se relève à ce lieu, appuyez pour désélectionner **Toujours rehausser en ce lieu** sur la fenêtre contextuelle qui apparaît lorsque vous arrivez à un lieu enregistré.

## Correction automatique du niveau de la suspension

Model S est équipée d'une suspension pneumatique, elle se met automatiquement à niveau, même lorsque l'alimentation est coupée. Pour éviter tout dommage lorsque vous utilisez un cric ou que vous soulevez votre véhicule, activez le **Mode Cric** pour désactiver la correction automatique du niveau de la suspension (enfoncez la pédale de frein et appuyez sur **Contrôles > Entretien > Mode Cric**). Pour plus de détails, voir [Mode Cric à la page 221](#).



## Assistance au stationnement

Model S est conçue pour détecter la présence d'objets. Lorsque vous conduisez lentement (lorsque vous vous gardez, par exemple), le véhicule vous prévient en cas de détection d'un objet à proximité de votre Model S. Le véhicule vous prévient en cas de détection d'objets devant votre Model S lorsque vous êtes en marche avant et derrière votre Model S lorsque vous êtes en marche arrière.

**AVERTISSEMENT :** Vous pourriez ne pas être alerté(e) si votre Model S roule librement dans la direction opposée (par exemple, l'assistance au stationnement n'affiche pas d'alerte si votre Model S descend une côte en marche arrière alors que la marche avant est engagée).

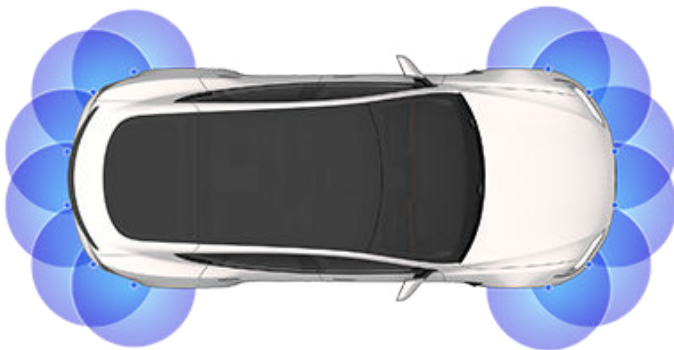
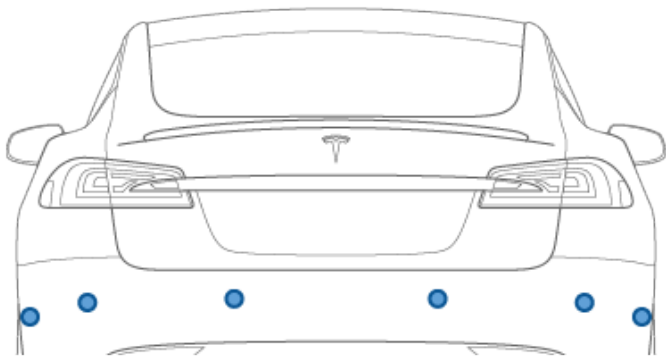
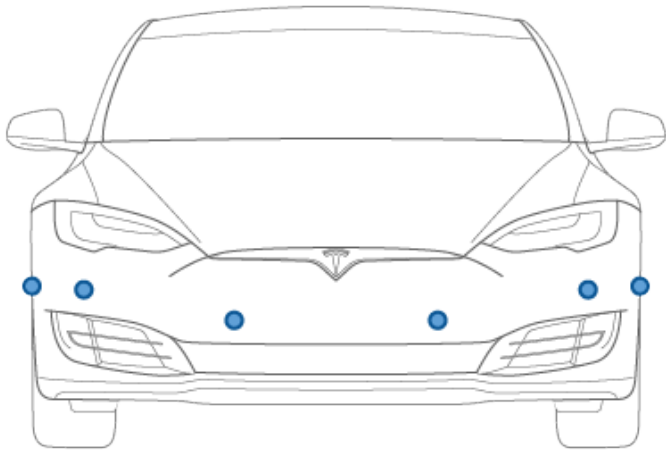

**AVERTISSEMENT :** Ne vous fiez jamais à l'Assistance au stationnement pour savoir si la zone dont vous vous approchez est exempte d'objets et/ou de personnes. De nombreux facteurs externes peuvent réduire les performances de l'Assistance au stationnement, entraînant des relevés absents ou erronés (voir [Limitations et fausses alertes à la page 85](#)). Par conséquent, le fait de se fier uniquement à l'Assistance au stationnement pour déterminer si la Model S s'approche d'un obstacle peut entraîner des dommages au niveau du véhicule et/ou des objets, voire causer des blessures corporelles graves. Vérifiez toujours la zone de vos propres yeux. Contrôlez par-dessus votre épaule et utilisez tous les rétroviseurs lorsque vous roulez en marche arrière. L'Assistance au stationnement ne détecte pas les enfants, les piétons, les cyclistes, les animaux ou les objets qui se déplacent, en saillie, situés trop au-dessus ou trop en dessous des caméras, ou trop près ou trop loin des caméras. L'Assistance au stationnement sert uniquement d'aide et n'est pas conçue pour remplacer vos propres contrôles visuels directs. Elle ne remplace pas une conduite prudente.

### Informations visuelles et audio

Lorsque vous passez en marche arrière, la vue Assistance au stationnement s'affiche sur la gauche du tableau de bord, signalant les objets situés à proximité de l'avant ou de l'arrière de votre Model S. Cette vue se ferme lorsque vous enclenchez la marche avant, à moins qu'un objet ne soit détecté à proximité de l'avant de votre Model S, auquel cas l'affichage de l'Assistance au stationnement se ferme automatiquement lorsque votre vitesse dépasse celle à laquelle l'Assistance au stationnement fonctionne. En marche arrière, des informations visuelles s'affichent également sur l'écran tactile (voir [Caméra\(s\) arrière à la page 94](#)). Vous pouvez fermer manuellement l'affichage de l'Assistance au stationnement sur l'écran tactile en appuyant sur la croix **X**.

Lorsque vous conduisez lentement avec l'application Caméra affichée sur l'écran tactile, vous pouvez basculer vers l'affichage Assistance au stationnement en appuyant sur le bouton situé dans l'angle supérieur gauche de l'écran de l'application Caméra. Cela est pratique si vous avez besoin d'assistance pour faire un créneau.

Si les signaux sonores sont activés (voir [Contrôler les informations audio à la page 85](#)), un signal sonore (bip) retentit lorsque vous vous approchez d'un objet. Pour couper temporairement le son du signal sonore, appuyez sur l'icône de haut-parleur située dans le coin de l'affichage de l'Assistance au stationnement.

**REMARQUE :** Si l'Assistance au stationnement n'est pas en mesure de fournir des informations, le tableau de bord affiche un message d'alerte.

**ATTENTION :** Les caméras doivent être exempt(e)s de saletés, débris, neige et glace. N'utilisez pas de nettoyeur haute pression sur les caméras, et ne nettoyez pas une caméra avec un objet pointu ou abrasif susceptible de rayer ou d'endommager sa surface.



**!** **ATTENTION** : N'installez pas d'accessoires ou d'autocollants sur ou à proximité des caméras.

## Contrôler les informations audio

Vous pouvez utiliser l'Assistance au stationnement avec ou sans informations audio. Pour activer ou désactiver les avertisseurs, appuyez sur **Contrôles > Sécurité > Avertisseur de stationnement**.

Pour couper temporairement le son des signaux sonores, appuyez sur l'icône de haut-parleur située dans le coin inférieur de l'affichage de l'Assistance au stationnement. Le son des signaux sonores est coupé jusqu'à ce que vous passiez une autre vitesse ou dépassiez la vitesse à laquelle l'Assistance au stationnement fonctionne.

## Limitations et fausses alertes

L'Assistance au stationnement peut ne pas fonctionner correctement dans ces situations :

- Un ou plusieurs des capteurs (selon l'équipement) ou une ou plusieurs des caméras sont endommagés, sales ou obstrués (par de la boue, de la glace ou de la neige, par exemple, ou par la protection avant du véhicule, un excès de peinture ou des produits adhésifs comme des emballages, autocollants, revêtement en caoutchouc, etc.).
- L'objet se trouve à environ 8 pouces (20 cm) en dessous des capteurs (par exemple, trottoir ou barrière basse).

**!** **ATTENTION** : Les objets plus petits qui sont détectés (comme les trottoirs ou les barrières basses) peuvent passer un angle mort. Model S est incapable de vous signaler la présence d'un objet dans un angle mort.

- Les conditions climatiques sont mauvaises (forte pluie, neige ou brouillard épais).
- L'objet est fin (poteau, par exemple).
- La plage de fonctionnement de l'Assistance au stationnement a été dépassée.
- L'objet absorbe le son ou est mou (comme de la neige poudreuse).
- L'objet est incliné (comme un quai incliné).
- Model S a été stationnée ou conduite à des températures extrêmement élevées ou basses.
- L'objet est situé trop près du pare-chocs.
- Un pare-chocs est mal aligné ou endommagé.
- Un objet monté sur votre Model S interfère avec l'Assistance au stationnement et/ou le gêne (comme un porte-vélos ou un autocollant collé sur le pare-chocs).
- Model S roule librement dans la direction opposée à celle sélectionnée (par exemple, l'assistance au stationnement n'affiche pas d'alerte si votre Model S descend une côte en marche arrière alors que la marche avant est engagée).

## Autres aides au stationnement

Outre l'Assistance au stationnement, lorsque votre véhicule passe en marche arrière, la caméra de recul affiche une vue de l'arrière de votre Model S (voir [Caméra\(s\) arrière à la page 94](#)).



## Retenue en côte

---

Lorsque votre Model S est à l'arrêt, la fonction de Retenue en côte peut continuer de maintenir le frein serré après que vous avez relâché la pédale de frein.

La Retenue en côte est activée :

- **Serrage** : La Retenue en côte est automatiquement activée chaque fois que le véhicule s'arrête complètement.
- **Rampage ou Roulement** : La Retenue en côte est activée automatiquement chaque fois que le véhicule est à l'arrêt et que vous appuyez à fond sur la pédale de frein



Le voyant s'allume sur le tableau de bord dès que la Retenue en côte freine activement votre Model S.

Pour désactiver la fonction de Retenue en côte, appuyez sur la pédale d'accélérateur ou appuyez sur la pédale de frein et relâchez-la.

**REMARQUE** : Le passage au point mort permet également de désengager la Retenue en côte.

**REMARQUE** : Après avoir freiné activement votre Model S pendant environ 10 minutes, votre Model S passe en position P (Stationnement) et la fonction de Retenue en côte s'annule. Model S passe également en position P (stationnement) si elle détecte que le conducteur est sorti du véhicule.



## Description

Le système antipatinage surveille constamment la vitesse des roues avant et arrière. Si la Model S subit une perte d'adhérence, le système réduit le patinage des roues en contrôlant la pression de frein et la puissance du moteur. Par défaut, le système d'antipatinage est activé. Dans des conditions normales, il doit rester activé afin d'assurer une sécurité maximale.



Ce voyant jaune clignote sur le tableau de bord dès que le système antipatinage contrôle activement la pression de frein et la puissance du moteur pour réduire le patinage des roues. Si le voyant reste allumé, un défaut est détecté dans le système antipatinage. Contactez le service d'entretien Tesla.

 **AVERTISSEMENT** : Le système d'antipatinage ne peut pas empêcher les collisions dues à une conduite dangereuse ou des virages serrés pris à vitesse élevée.

## Activation du patinage des roues

Pour permettre aux roues de patiner à une vitesse limitée, vous pouvez activer **Slip Start**. La fonction **Slip Start** peut être activée uniquement lorsque votre Model S roule à 30 mph (48 km/h) ou moins. **Slip Start** se désactive automatiquement lorsque la vitesse dépasse 50 mph (80 km/h).

Dans des conditions normales, la fonction **Slip Start** ne doit pas être activée. Activez-le uniquement dans des conditions où vous voulez que les roues patinent, par exemple :

- Démarrage sur une surface instable comme le gravier ou la neige.
- Conduite sur de la neige épaisse, du sable ou dans de la boue.
- Sortie d'un trou ou d'une ornière profonde.

Pour permettre aux roues de patiner, appuyez sur **Contrôles > Pédalier et direction > Slip Start**.



Le tableau de bord affiche un message d'alerte lorsque la fonction **Slip Start** est activée.

Bien que la fonction **Slip Start** se désactive automatiquement au prochain démarrage de votre Model S, il est fortement recommandé de la désactiver dès que les circonstances nécessitant son activation n'ont plus lieu d'être.

**REMARQUE** : La fonction **Slip Start** ne peut pas être activée lorsque le régulateur de vitesse est en cours d'utilisation.



## Modes d'accélération

Les paramètres d'accélération disponibles sur votre Model S varient en fonction de la date de fabrication et des options choisies au moment de l'achat :

- **Confort** : ce mode limite l'accélération et offre une conduite tranquille et agréable (disponible sur tous les véhicules équipés du matériel d'Autopilot).
- **Standard** : ce mode fournit le niveau normal d'accélération (disponible sur les véhicules à transmission intégrale autres que Performance et les Model S à propulsion équipés du matériel d'Autopilot).
- **Sport** : ce mode offre le niveau normal d'accélération (disponible sur les véhicules Performance à transmission intégrale).
- **Inouïe** : ce mode augmente le couple maximal d'environ 30 % (disponible sur les véhicules Performance à transmission intégrale non équipés de la mise à niveau Ludicrous).
- **Ludicrous** : ce mode augmente le couple maximal d'environ 60 % (disponible sur les véhicules Performance à transmission intégrale équipés de la mise à niveau Ludicrous).
- **Inouïe+** : ce mode augmente le couple maximal d'environ 30 % (disponible sur les véhicules Performance à transmission intégrale non équipés de la mise à niveau Ludicrous) tout en chauffant la batterie à sa température de fonctionnement idéale afin de garantir la disponibilité à 100 % de la puissance. Avant de sélectionner ce mode, lisez la section [Utilisation du mode Inouïe+ ou Ludicrous+ à la page 88](#).
- **Ludicrous+** : ce mode augmente le couple maximal d'environ 60 % (disponible sur les véhicules Performance à transmission intégrale équipés de la mise à niveau Ludicrous) tout en chauffant immédiatement la batterie à sa température de fonctionnement idéale afin de garantir la disponibilité à 100 % de la puissance. Avant de sélectionner ce mode, lisez la section [Utilisation du mode Inouïe+ ou Ludicrous+ à la page 88](#).

**REMARQUE** : Bien que le mode Confort n'améliore pas directement l'autonomie, l'augmentation du couple et de la puissance proposée par les modes Inouïe et Ludicrous peut réduire l'autonomie et la consommation.

**REMARQUE** : Lorsque le mode Confort est sélectionné, Confort s'affiche sur le tableau de bord, au-dessus de l'indicateur de vitesse de conduite.

En outre, un modèle Model S Performance à transmission intégrale intègre également le Launch Control pour optimiser l'accélération sur les surfaces présentant une bonne adhérence. Pour connaître les instructions de conduite spécifiques nécessaires pour utiliser le Launch Control, reportez-vous à la section [Launch Control à la page 89](#).

Pour choisir un mode d'accélération, appuyez sur **Contrôles > Pédalier et direction > Accélération**.

## Utilisation du mode Inouïe+ ou Ludicrous+

Lorsque vous sélectionnez Inouïe ou Ludicrous, une puissance supplémentaire est immédiatement disponible. Toutefois, pour obtenir la puissance maximale absolue (conçue pour une utilisation à court terme), vous pouvez sélectionner le mode **Inouïe+** ou **Ludicrous+** pour chauffer la batterie à sa température de fonctionnement idéale. Ceci garantit la disponibilité à 100 % de la puissance.

Pendant le chauffage de la batterie, l'écran tactile affiche un message d'état indiquant le temps d'attente approximatif, puis signalant lorsque la puissance supplémentaire est disponible. En plus de chauffer la batterie, les modes **Inouïe+** et **Ludicrous+** permettent de maintenir la batterie dans une plage de températures optimale. Ainsi, lors de scénarios de conduite agressive, l'état « Dissipation » peut s'afficher pendant plusieurs minutes, le temps que la température diminue. Model S maintient le mode sélectionné pendant trois heures, et ce même si vous quittez le véhicule. La fonction se désactive au bout de trois heures.

**REMARQUE** : Les modes Inouïe+ et Ludicrous+ sont conçus pour atteindre des performances maximales pour une accélération courte. Ils ne sont pas prévus pour la conduite quotidienne. Pour profiter de cette augmentation de puissance supplémentaire, il faut accepter une consommation d'énergie plus importante et une réduction plus rapide de la puissance en conduite longue. Les modes d'accélération Inouïe et Ludicrous offrent une amélioration significative des performances, même sans sélectionner le mode Inouïe+ ou Ludicrous+ pour obtenir la puissance de batterie maximale. En réalité, en situation de conduite normale, la puissance supplémentaire atteinte avec le mode Inouïe+ ou Ludicrous+ peut passer inaperçue.

**REMARQUE** : Pour pouvoir utiliser le mode Inouïe+ ou Ludicrous+, le niveau de charge doit être d'au moins 20 %. Vous ne pouvez pas lancer ces modes si le niveau de charge est inférieur à 20 %. De plus, ces modes s'annulent automatiquement à tout moment si le niveau de charge passe en dessous de 20 %.

En utilisant le mode Inouïe+ ou Ludicrous+, votre Model S consomme plus d'énergie car la batterie reste dans une plage de températures optimales.

Pour annuler le mode Inouïe+ ou Ludicrous+ à tout moment, réglez le niveau d'accélération sur un autre paramètre. Afin d'éviter une consommation d'énergie excessive et potentiellement inutile (par exemple, si vous quittez le véhicule en oubliant de sortir du mode Inouïe+ ou Ludicrous+), ces modes s'annulent automatiquement au bout de trois heures, que le véhicule soit en mouvement ou à l'arrêt.

**REMARQUE** : Le mode Inouïe+ ou Ludicrous+ permet de conserver la batterie dans une plage de températures optimales. En plus de chauffer la batterie, ces modes peuvent la refroidir si nécessaire (par exemple, en cas de conduite à grande vitesse, d'accélération rapide, de conduite prolongée, etc.).



## Launch Control

Le Launch Control, disponible uniquement sur les véhicules Performance à transmission intégrale, offre une accélération optimale sur les surfaces avec une bonne traction.

**REMARQUE :** Les accélérations brutales, notamment lors de l'utilisation de Launch Control, mais pas uniquement, augmentent les contraintes exercées sur le groupe motopropulseur du véhicule et peuvent engendrer l'usure et le vieillissement prématurés de divers composants. Model S surveille en permanence la fatigue et l'état du groupe motopropulseur et vous informe si certains composants du véhicule nécessitent un entretien.

 **AVERTISSEMENT :** Utilisez le Launch Control uniquement dans des endroits appropriés lorsqu'il n'y a pas de circulation croisée ou de piéton. Le Launch Control est conçu pour une utilisation en circuit fermé. Il incombe au conducteur de s'assurer que son style de conduite et l'accélération ne perturbent pas et ne mettent pas en danger les autres usagers de la route.

## Activation du Launch Control

1. Vérifiez que les freins sont légèrement chauds après quelques minutes de conduite et plusieurs freinages.
2. Réglez la suspension pneumatique en position Bas (voir [Suspension pneumatique à la page 82](#)).
3. Réglez le niveau d'accélération sur **Inouïe+** ou **Ludicrous+** (selon l'équipement).

**REMARQUE :** S'il est disponible, le paramètre **Ludicrous+** permet à votre véhicule d'atteindre des performances optimales. Il vous suffit d'appuyer trois secondes sur le paramètre pour l'activer.

4. Avec votre Model S en mode D (marche avant) et complètement arrêté(e) avec le volant droit, appuyez fermement sur la pédale de frein avec votre pied gauche, puis enfoncez complètement la pédale d'accélération. Après une seconde, le tableau de bord affiche alors un message indiquant que le Launch Control est activé.

**REMARQUE :** Le Launch Control abaisse la suspension avant, ce qui réduit significativement la garde au sol.

5. Douze secondes après l'activation de Launch Control, relâchez la pédale de frein pour faire avancer le véhicule.

Dès que vous relâchez le frein, votre Model S accélère.

**REMARQUE :** Le Launch Control n'est pas disponible lorsque le Slip Start est activé (car les roues peuvent patiner). Voir [Antipatinage à la page 87](#).

**REMARQUE :** Le Launch Control est disponible uniquement si la température ambiante est de 37 °F (3 °C) minimum.



## Profils conducteurs

Lorsque vous réglez le siège conducteur, le volant de direction ou les rétroviseurs extérieurs pour la première fois, l'écran tactile vous invite à créer un profil conducteur afin d'enregistrer ces réglages. Votre profil enregistre également vos préférences lorsque vous personnalisez votre Model S.



Pour ajouter un nouveau profil conducteur, touchez l'icône du profil conducteur en haut de l'écran tactile. Appuyez ensuite sur **Paramètres du profil conducteur > Ajouter un nouveau conducteur**, saisissez le nom du conducteur et appuyez sur **Créer un profil**. Suivez les instructions à l'écran.

Cochez la case **Utiliser l'Accès facile** si vous souhaitez enregistrer les paramètres de l'**Accès facile** (ou utiliser les paramètres existants) pour lesquels le siège conducteur et le volant de direction sont automatiquement réglés pour faciliter l'accès et la sortie de votre Model S.

Si vous modifiez la position du siège conducteur, volant de direction, ou des rétroviseurs extérieurs après avoir enregistré ou sélectionné un profil conducteur, l'écran tactile vous invite à **Enregistrer** la nouvelle position ou à **Restaurer** la position enregistrée précédemment (les autres paramètres sont automatiquement enregistrés). Pour modifier un paramètre sans avoir à l'enregistrer ou à le restaurer, vous n'avez qu'à ignorer la demande.

Pour supprimer un profil conducteur, appuyez sur l'icône de profil conducteur en haut de l'écran tactile, puis sur **Paramètres des profils** et sélectionnez le profil conducteur à supprimer. Une fois qu'il est sélectionné, vous pouvez **supprimer** le profil conducteur.

**REMARQUE :** Le mode Voiturier est un profil conducteur qui limite la vitesse et l'accès à certaines fonctionnalités de votre Model S (voir [Mode Voiturier à la page 91](#)).

**REMARQUE :** Selon la date de fabrication et les options sélectionnées lors de l'achat du véhicule, certaines Model S ne sont pas équipées de la fonction Profil conducteur. De plus, si le véhicule est équipé de profils conducteurs, certaines fonctions peuvent ne pas être automatiquement enregistrées et réglées en fonction du profil conducteur (par exemple, la position des rétroviseurs).

**REMARQUE :** Pour arrêter les réglages automatiques en cours basés sur un profil conducteur, appuyez sur **Arrêter** dans le menu déroulant Profil conducteur. Les réglages automatiques s'arrêtent également si vous réglez manuellement un siège, un rétroviseur ou votre volant de direction.

### Sélection du profil conducteur



Pour ajuster votre Model S selon un profil de conducteur, touchez l'icône du profil conducteur figurant en haut de l'écran tactile. Ensuite, sélectionnez le conducteur pour ajuster votre Model S en fonction des paramètres qui ont été enregistrés pour le profil conducteur choisi.

### Paramètres enregistrés

Un sous-ensemble de paramètres que vous sélectionnez pour personnaliser votre Model S est également enregistré dans votre profil conducteur. Une fois l'enregistrement terminé, une coche verte apparaît à côté de l'icône du profil conducteur sur l'écran tactile. Exemples des paramètres du profil conducteur enregistrés automatiquement :

- Paramètres de navigation, de température, d'éclairage et d'affichage.
- Préférences Autopilot et de conduite.

**REMARQUE :** Les paramètres associés aux profils conducteurs dépendent de la date de production du véhicule et de la version logicielle installée.

### Association d'un profil conducteur à une télécommande

Vous pouvez associer un profil conducteur à une télécommande spécifique pour permettre à la Model S de sélectionner automatiquement le bon profil conducteur lorsque la télécommande associée est détectée, que vous approchez le véhicule et ouvrez la porte conducteur. Pour associer un profil conducteur à une télécommande, entrez dans votre Model S avec la télécommande et appuyez sur l'icône de profil conducteur en haut de l'écran tactile. Sélectionnez le profil conducteur que vous souhaitez associer à la télécommande, puis appuyez sur **Associer à la clé**.

**REMARQUE :** Model S ne détecte qu'une seule télécommande à la fois. Le profil conducteur est associé à la télécommande détectée par le véhicule à ce moment donné. Par conséquent, si vous souhaitez associer des profils conducteurs à différentes clés, veillez à ce que seule la clé à associer au profil conducteur se trouve dans le rayon de détection lorsque vous effectuez cette procédure. Éloignez toutes les autres télécommandes (d'au moins trois pieds (un mètre) de votre Model S).

**REMARQUE :** Model S peut prendre en charge jusqu'à trois clés associées. Toutefois, un profil conducteur ne peut être associé qu'à une seule clé.

Pour supprimer le lien entre un profil conducteur et une télécommande, appuyez sur l'icône de profil conducteur en haut de l'écran tactile. Sélectionnez le profil conducteur, puis touchez le **X** près de **Associé à la clé**.

### Accès facile

Vous pouvez définir un paramètre d'accès facile qui déplace le volant de direction et le siège conducteur pour faciliter l'accès et la sortie de votre Model S. Tout conducteur peut utiliser le paramètre d'Accès facile en l'associant à son profil conducteur. Lorsque le paramètre d'Accès facile est associé à un profil conducteur, le volant de direction et le siège conducteur s'ajustent automatiquement en mode P (stationnement) et lorsque la ceinture de sécurité conducteur



est détachée, ce qui permet de sortir facilement de votre Model S et facilite votre prochaine montée à bord. En revenant au véhicule et en appuyant sur la pédale de frein, les paramètres utilisés par le dernier profil conducteur utilisé (ou ceux définis en fonction de la clé si celle-ci est associée à un profil conducteur) sont rétablis automatiquement.

Pour utiliser l'**Accès facile** avec un profil conducteur, assurez-vous que la case **Utiliser l'Accès facile** est cochée.

**⚠ AVERTISSEMENT :** N'utilisez jamais l'Accès facile pour faire reculer complètement le siège conducteur lorsqu'un siège de sécurité pour enfants est installé sur le siège directement derrière le siège conducteur. En raison de la faible marge de manœuvre, le siège risquerait de heurter les jambes de l'enfant et de le blesser, ou pourrait déloger le siège.

## Mode Voiturier

Lorsque la Model S est en mode Voiturier, les restrictions suivantes s'appliquent :

- La vitesse est limitée à 70 mph (113 km/h).
  - L'accélération et la puissance maximales sont limitées.
  - Le coffre avant et la boîte à gants sont bloqués.
  - Les destinations Domicile et Lieu de travail ne sont pas disponibles dans le système de navigation.
  - Les commandes vocales sont désactivées.
  - Les messages ne sont pas affichés.
  - Les fonctionnalités d'assistance d'Autopilot sont désactivées.
  - Le paramètre Autoriser l'accès mobile ne peut pas être modifié.
  - HomeLink (si disponible dans votre région de commercialisation) n'est pas accessible.
  - Les profils conducteurs ne sont pas accessibles.
  - Certaines applications, telles que Toybox et Theater, ne sont pas accessibles.
  - Les fonctions Wi-Fi et Bluetooth sont désactivées.
- Lorsque la Model S est en mode Voiturier, vous ne pouvez pas appairer de nouveaux appareils Bluetooth ni visualiser ou supprimer les appareils déjà appariés. Cependant, si un appareil apparié par Bluetooth ou un réseau Wi-Fi connu se trouve dans le rayon d'action, votre Model S s'y connecte.

## Activation du mode Voiturier

Votre Model S étant en mode P (stationnement), appuyez sur **Contrôles > Contrôles > Sécurité > Mode voiturier**, ou appuyez sur l'icône Profil conducteur en haut de l'écran tactile, puis appuyez sur **Mode voiturier**.

À la première utilisation du mode Voiturier, l'écran tactile vous invite à créer un code PIN à 4 chiffres, lequel sera utilisé pour la désactivation de ce mode.

Lorsque le mode Voiturier est activé, le tableau de bord affiche le terme **Voiturier** et le profil conducteur passe en **Mode voiturier** sur l'écran tactile.

Vous pouvez également activer et désactiver le mode Voiturier à l'aide de l'application mobile (à condition que votre Model S soit en mode P (stationnement)). Si vous utilisez l'application mobile, vous n'avez pas besoin de saisir de code PIN puisque les identifiants associés à votre compte Tesla sont déjà requis pour vous connecter à l'application.

**REMARQUE :** Si le paramètre **PIN pour la conduite** est activé (voir [Code PIN pour la conduite à la page 158](#)), vous devez saisir le code PIN pour la conduite avant de pouvoir définir ou saisir un code PIN de voiturier. Une fois en mode Voiturier, il est possible de conduire votre Model S sans que le voiturier n'ait à saisir le code PIN de conduite.

**REMARQUE :** Le paramètre **Code PIN pour la conduite** n'est pas disponible lorsque le mode Voiturier est actif.

En cas d'oubli du code PIN de voiturier, vous pouvez le réinitialiser depuis l'intérieur de votre Model S, en saisissant les identifiants associés à votre compte Tesla (ce qui désactive également le mode Voiturier). Le code PIN peut également être réinitialisé à l'aide de l'application mobile.

## Désactivation du mode Voiturier

Lorsque votre Model S est en mode P (stationnement), appuyez sur l'icône du profil conducteur du **Mode Voiturier** située en haut de l'écran tactile, puis saisissez votre code PIN à 4 chiffres.

Lorsque vous désactivez le mode Voiturier, tous les paramètres associés au dernier profil conducteur sélectionné et aux derniers paramètres de climatisation utilisés sont restaurés, et toutes les fonctions sont rendues disponibles.

**REMARQUE :** La désactivation du mode Voiturier à partir de l'application mobile ne nécessite pas la saisie du code PIN.



### Fonctionnement du capot actif

(Selon l'équipement) Model S (selon le marché et la date de fabrication) dispose d'un système de protection des piétons avec Capot actif, conçu pour réduire les éventuelles blessures à la tête des piétons et cyclistes en cas de collision frontale. Plusieurs capteurs à l'avant du véhicule sont conçus pour détecter une collision avec un piéton lorsque votre Model S se déplace à une vitesse comprise entre 19 et 52 km/h environ, et ainsi soulever automatiquement la partie arrière du capot d'environ 80 mm. Cela permet d'augmenter l'espace entre le capot et les composants situés dessous, réduisant ainsi les risques de blessures.

**REMARQUE :** Le système de protection des piétons s'appuie sur une série de capteurs et d'algorithmes conçus et étalonnés pour déterminer si le Capot actif doit se déployer. Par conséquent, les collisions impliquant un piéton n'entraîneront pas toutes un déploiement. De même, le Capot actif peut se déployer si votre Model S percute un animal, un véhicule ou tout autre objet.

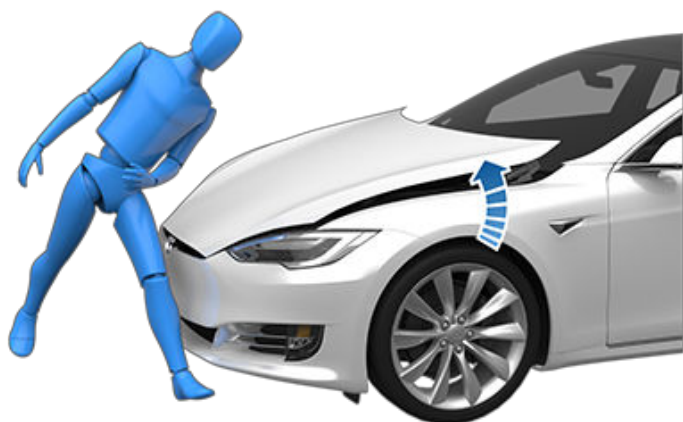

Si le Capot actif s'est déployé, une alerte visuelle s'affiche sur le tableau de bord et une alerte sonore se déclenche. Amenez immédiatement votre Model S au Service Center Tesla ou à l'atelier de carrosserie agréé Tesla le plus proche. En cas de déploiement du Capot actif, les capteurs et actionneurs doivent être remis en état.

**⚠ AVERTISSEMENT :** Le déploiement du Capot actif risque d'obstruer partiellement la visibilité du conducteur, augmentant ainsi le risque de collision. Si vous pouvez le faire sans danger, conduisez votre Model S jusqu'au Service Center Tesla ou à l'atelier de carrosserie agréé Tesla le plus proche. Dans le cas contraire (vous ne voyez pas suffisamment par-dessus le capot relevé, le verrou du capot a été endommagé, etc.), faites remorquer votre véhicule.

**⚠ AVERTISSEMENT :** Si le tableau de bord affiche à tort une alerte indiquant que le Capot actif a été déployé, amenez immédiatement votre Model S au Tesla Service Center le plus proche.

**REMARQUE :** Si votre pare-chocs avant est endommagé, contactez un atelier de carrosserie local agréé par Tesla pour vérifier l'état des capteurs.



## Affichage des informations sur le trajet

Les informations relatives au trajet s'affichent sur l'écran tactile lorsque vous appuyez sur **Contrôles > Trajets**. Pour le voyage en cours, vous pouvez afficher la distance, la durée et la consommation moyenne d'énergie. Vous pouvez également afficher la distance ainsi que l'énergie totale et moyenne consommée depuis la dernière recharge pour des voyages supplémentaires.

Pour nommer ou renommer un trajet, touchez le nom du trajet, saisissez un nouveau nom, puis appuyez sur **Enregistrer**. Pour réinitialiser le compteur journalier d'un voyage particulier, touchez le bouton **Réinitialiser** correspondant.

Vous pouvez afficher les informations sur trois trajets maximum sur le tableau de bord. Utilisez les cases à cocher pour spécifier le ou les trajets que vous souhaitez afficher. Utilisez ensuite la molette de défilement située à droite du volant pour afficher le ou les trajets sélectionnés (voir [Utilisation des boutons à droite du volant de direction à la page 66](#)).

## Odomètre

Pour afficher l'odomètre et le kilométrage du véhicule, effectuez l'une des actions suivantes :

- Appuyez sur **Contrôles > Logiciel**.
- Appuyez sur **Contrôles > Compteurs**.
- Ouvrez l'application mobile et faites défiler l'écran principal vers le bas.



## Caméra(s) arrière

### Emplacement de la caméra

Model S est équipé(e) d'une caméra de recul située au-dessus de la plaque d'immatriculation arrière.

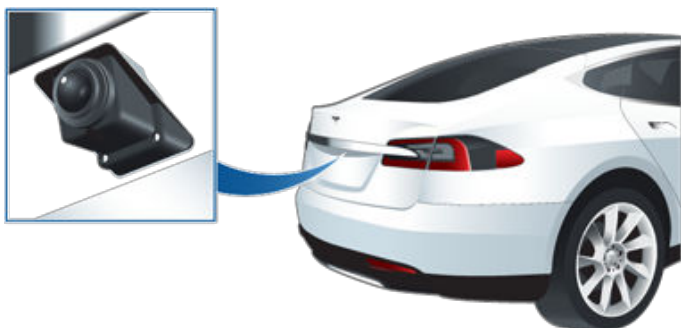

Dès que vous passez en marche arrière (R), l'écran tactile affiche la vue de la caméra. Les lignes vous montrent la trajectoire à suivre en fonction de la position du volant de direction. Ces lignes s'ajustent quand vous tournez le volant de direction.

Une barre rouge verticale apparaît sur l'image de la caméra de recul lorsque votre Model S détecte la présence d'un objet (tel qu'un autre véhicule ou un piéton) sur le point de passer derrière le véhicule. Pour plus d'informations, voir [Alerte de circulation croisée en marche arrière à la page 153](#).

Model S affiche également les images des caméras latérales (selon l'équipement). Il vous suffit de faire glisser votre doigt vers le haut ou vers le bas pour masquer ou afficher les vues des caméras latérales.

**REMARQUE :** Il peut être nécessaire d'agrandir la fenêtre de la caméra pour voir les images des caméras latérales (selon l'équipement).

**REMARQUE :** Les informations visuelles fournies par l'Assistance au stationnement s'affichent sur le tableau de bord (voir [Assistance au stationnement à la page 84](#)).



Pour afficher la vue à partir des caméras de recul à tout moment, ouvrez le lanceur d'application et appuyez sur l'application Caméra.

Si en marche arrière, un écran noir apparaît sur l'écran tactile au lieu de l'image de la caméra de recul, utilisez les rétroviseurs et assurez-vous que votre environnement ne présente aucun danger avant de poursuivre la marche arrière. Si le non-fonctionnement de la caméra de recul persiste, utilisez l'application mobile pour planifier un rendez-vous d'entretien.

**AVERTISSEMENT :** Ne soyez pas tributaire des caméras pour savoir si la zone derrière vous est libre de tout objet et/ou de toute personne. Les caméras peuvent ne pas détecter des objets ou des barrières susceptibles d'entraîner des dommages ou des blessures. De plus, plusieurs facteurs externes peuvent réduire les performances des caméras, comme une lentille sale ou obstruée. Par conséquent, le fait de se fier uniquement aux caméras pour déterminer si votre Model S s'approche d'un obstacle peut entraîner des dommages au niveau du véhicule et/ou d'autres objets, voire causer des blessures corporelles graves. Vérifiez toujours la zone de vos propres yeux. Contrôlez par-dessus votre épaule et utilisez tous les rétroviseurs lorsque vous roulez en marche arrière. Utilisez les caméras uniquement en tant que guide(s). Elle ne sert pas à remplacer vos contrôles visuels et ne se substitue pas à une conduite prudente et responsable.

Pour garantir une image nette, la lentille de la caméra doit être propre et dégagée. Voir [Nettoyage à la page 215](#).





(Selon l'équipement) Avec le Système d'avertisseur piéton, votre Model S émet un son lorsque la vitesse de conduite est inférieure à 19 mph (32 km/h) environ ou se déplace en marche arrière. Les véhicules électriques roulent silencieusement et ce son signale aux piétons que le véhicule est en approche. Le volume de ce son, qui se déclenche lorsque le mode P (stationnement) de votre Model S est désengagé, augmente en même temps que la vitesse.

**REMARQUE :** Le Système d'avertisseur piéton peut ne pas être disponible sur les véhicules produits avant le 1er septembre 2020 environ.

 **AVERTISSEMENT :** Si le son n'est pas audible, les piétons pourraient ne pas être alertés de votre véhicule en approche, ce qui augmente la probabilité d'une collision pouvant entraîner des blessures graves, voire mortelles. Ne partez jamais du principe que le Système d'avertisseur piéton suffit à avertir les piétons de la présence de votre véhicule. Si le Système d'avertisseur piéton ne fonctionne pas, prévoyez un rendez-vous d'entretien.

Autopilot est un ensemble de fonctionnalités d'assistance conducteur destinées à rendre la conduite plus sûre et plus sereine. Ces fonctionnalités ne sont en aucun cas conçues pour rendre votre Model S entièrement autonome ou pour remplacer le conducteur. Les fonctionnalités Autopilot sont proposées de série sur tous les véhicules Tesla neufs.

**REMARQUE :** Selon votre marché, la configuration de votre véhicule, les options achetées et la version du logiciel, il est possible que votre véhicule ne soit pas équipé des fonctions suivantes, ou qu'une des fonctions ne fonctionne pas exactement comme décrit dans cette section.

L'Autopilot inclut le Régulateur de vitesse dynamique et l'Assistance au maintien de cap.

- **Régulateur de vitesse dynamique :** maintient votre vitesse ainsi qu'une distance de sécurité réglable entre votre véhicule et celui qui vous précède, le cas échéant (voir [Régulateur de vitesse dynamique à la page 108](#)).
- **Assistance au maintien de cap :** maintient votre vitesse ainsi qu'une certaine distance entre votre véhicule et celui qui vous précède tout en maintenant votre Model S dans sa voie de circulation de façon intelligente (voir [Assistance au maintien de cap à la page 114](#)).

 **AVERTISSEMENT :** La fonction Autopilot nécessite de garder les mains sur le volant. Gardez vos mains sur votre volant de direction en permanence et soyez attentif à l'état de la route, à la circulation environnante et aux autres usagers (tels que les piétons et les cyclistes). Conduisez toujours prudemment et soyez prêt à intervenir immédiatement. Le non-respect de ces instructions peut entraîner des dommages et des blessures graves, voire mortelles.

La fonction Autopilot amélioré comprend des fonctionnalités supplémentaires. Les fonctionnalités de l'Autopilot amélioré sont conçues pour réduire encore davantage les efforts du conducteur et de simplifier les actions courantes comme les changements de voie ou les manœuvres de stationnement.

- **Changement de voie auto :** permet de déplacer votre Model S dans une voie adjacente lorsque vous activez le clignotant et que l'Assistance au maintien de cap est activée (voir [Changement de voie auto à la page 116](#)).
- **Navigation en Autopilot :** guide activement votre Model S dans les voies d'insertion ou de sortie d'autoroute, exécute les changements de voie et les manœuvres sur les échangeurs, active automatiquement les clignotants et emprunte la sortie appropriée (voir [Navigation Autopilot à la page 120](#)).
- **Parking Auto :** dirige votre Model S dans les manœuvres de stationnement en créneau ou en bataille (voir [Parking Auto à la page 134](#)).
- **Sortie auto :** fait avancer ou reculer votre Model S alors que vous vous trouvez à l'extérieur du véhicule. Cette fonctionnalité est particulièrement utile pour se garer dans des espaces de stationnement étroits (voir [Sortie auto à la page 136](#)).

- **Sortie auto intelligente :** manœuvre votre Model S pour faire sortir le véhicule d'un espace de stationnement et dans les environnements plus complexes en lui faisant éviter les obstacles et les autres véhicules, jusqu'à vous ou jusqu'à un emplacement prédéfini (voir [Sortie auto intelligente à la page 139](#)).

 **AVERTISSEMENT :** La fonction Autopilot amélioré nécessite de garder les mains sur le volant. Gardez vos mains sur le volant en permanence et soyez attentif à l'état de la route, à la circulation environnante et aux autres usagers (tels que les piétons et les cyclistes). Conduisez toujours prudemment et soyez prêt à intervenir immédiatement. Le non-respect de ces instructions peut entraîner des dommages et des blessures graves, voire mortelles.

La Capacité de conduite entièrement autonome comprend les fonctionnalités suivantes :

- **Contrôle des feux de signalisation et des panneaux Stop :** maintient votre vitesse et une distance de sécurité en outre de garder votre Model S dans sa voie de circulation tout en ralentissant et en arrêtant le véhicule au niveau des feux de circulation et des panneaux Stop (voir [Contrôle des feux de signalisation et des panneaux Stop à la page 123](#)).
- **Assistance au maintien de cap en ville (Conduite entièrement autonome (supervisée)) :** dirige votre véhicule jusqu'à destination en suivant les courbes de la route, en s'arrêtant aux intersections et en négociant ces dernières, en s'arrêtant aux panneaux Stop et aux carrefours giratoires, en tournant à droite et à gauche et en s'insérant ou en sortant des autoroutes (voir [#unique\\_288 à la page](#) ).

 **AVERTISSEMENT :** La fonction de Conduite entièrement autonome nécessite de garder les mains sur le volant. Gardez vos mains sur le volant en permanence et soyez attentif à l'état de la route, à la circulation environnante et aux autres usagers (tels que les piétons et les cyclistes). Gardez constamment votre attention sur la route et soyez toujours prêt à intervenir immédiatement. Le non-respect de ces instructions peut entraîner des dommages et des blessures graves, voire mortelles.

## Fonctionnement

Autopilot utilise des caméras disposées sur votre Model S pour surveiller l'environnement et détecter les autres véhicules, les piétons, les marquages au sol et les obstacles comme les barrières et les trottoirs. Des caméras sont installées à l'avant, à l'arrière et sur les côtés droit et gauche de votre Model S (voir [Caméras à la page 19](#)).

Model S peut être équipé(e) d'une caméra habitacle placée dans le rétroviseur et qui surveille le niveau d'attention du conducteur. Il est de votre responsabilité de garder les mains sur le volant, de garder votre attention sur la route et d'être prêt à intervenir à tout moment.



Lorsque l'Autopilot est activé, votre Model S émet différents avertissements pour vous rappeler de garder les mains sur le volant et de rester attentif à la route. En l'absence de réaction de votre part, Autopilot se désactive et reste indisponible pour le reste du trajet.

 **AVERTISSEMENT :** Autopilot est conçu uniquement pour votre confort de conduite, il ne doit pas être utilisé comme système anticollision. Il relève de votre responsabilité de rester vigilant, de conduire prudemment et de rester maître de votre véhicule à tout moment. Ne vous appuyez jamais sur Autopilot pour ralentir votre Model S de manière appropriée. Regardez toujours la route et soyez prêt à prendre des mesures correctives à tout moment. Le non-respect de cette instruction peut entraîner des blessures graves, voire mortelles.

Il est de votre responsabilité de vous familiariser avec les limites de l'Autopilot et de vous préparer à reprendre le contrôle à tout moment.

## Conditions de l'Autopilot

Vérifiez que toutes les caméras sont propres et exemptes de toute obstruction avant de prendre le volant et avant d'utiliser les fonctionnalités de l'Autopilot (voir [Nettoyage d'une caméra à la page 215](#)). Des caméras et des capteurs (selon l'équipement) sales ainsi que des conditions environnementales telles que la pluie et les marquages au sol effacés peuvent réduire les performances de l'Autopilot. En cas d'obstruction d'une caméra, votre Model S affiche un message sur l'instrumentation et les fonctionnalités de l'Autopilot sont susceptibles de ne pas être disponibles.

Avant de pouvoir utiliser les fonctionnalités de l'Autopilot, et après certaines visites d'entretien, vous devez réaliser un court trajet pour étalonner les caméras. Pour plus d'informations, voir [Conduire pour étalonner les caméras à la page 19](#).

En outre, ces fonctionnalités sont susceptibles de ne pas fonctionner correctement dans les conditions suivantes :

- La route présente des virages serrés ou des dénivelés importants.
- Les panneaux et symboles de signalisation sont peu clairs, ambigus ou mal entretenus.
- La visibilité est mauvaise (fortes pluies, neige, grêle, etc. ou routes mal éclairées la nuit)
- Vous conduisez dans un tunnel ou à proximité d'un séparateur de voies qui interfère avec le champ de vision des caméras
- Une source de lumière intense (notamment phares ou lumière du soleil) interfère avec le champ de vision des caméras.

La liste ci-dessus ne représente pas la liste exhaustive des situations pouvant perturber le fonctionnement normal des fonctionnalités Autopilot.

**REMARQUE :** Selon votre marché, la configuration de votre véhicule, les options achetées et la version du logiciel, il est possible que votre véhicule ne soit pas équipé des fonctions suivantes, ou qu'une des fonctions ne fonctionne pas exactement comme décrit dans cette section.

Fonctionnalité Autopilot	Disponible quand
Régulateur de vitesse dynamique	<ul style="list-style-type: none"> <li>• Vous roulez entre 18 mph (30 km/h) et 85 mph (140 km/h)</li> </ul> <p><b>REMARQUE :</b> Vous pouvez activer le Régulateur de vitesse dynamique à des vitesses inférieures si un véhicule est détecté à 5 pieds (1,5 mètre) au moins à l'avant de votre Model S.</p>
Assistance au maintien de cap	<ul style="list-style-type: none"> <li>• Vous roulez entre 18 mph (30 km/h) et 85 mph (140 km/h)</li> </ul> <p><b>REMARQUE :</b> Vous pouvez activer l'Assistance au maintien de cap à des vitesses inférieures si un véhicule est détecté à 5 pieds (1,5 mètre) à l'avant de votre Model S.</p> <p><b>REMARQUE :</b> En zone résidentielle, sur les routes sans terre-plein central ou sur les routes dont l'accès n'est pas limité, la vitesse de croisière maximale autorisée est limitée et le tableau de bord affiche un message. La vitesse est alors restreinte à la limite de vitesse de la route empruntée, plus 5 mph (10 km/h).</p> <ul style="list-style-type: none"> <li>• Les phares sont réglés sur <b>On</b> ou <b>Auto</b>. Bien que l'Autopilot soit disponible de jour et lorsque la luminosité est faible (à la nuit tombée ou de nuit), l'Assistance au maintien de cap s'éteint ou n'est pas disponible si les phares sont <b>désactivés</b>. Lorsque l'Assistance au maintien de cap est engagée, sont automatiquement activés (voir <a href="#">Feux de route à la page 73</a>) et les essuie-glaces sont réglés sur <b>Auto</b>.</li> </ul>
Navigation en Autopilot	<ul style="list-style-type: none"> <li>• Vous roulez entre 18 mph (30 km/h) et 85 mph (140 km/h).</li> </ul> <p><b>REMARQUE :</b> Vous pouvez activer la Navigation en Autopilot à des vitesses inférieures si un véhicule est détecté à 5 pieds (1,5 mètre) au moins à l'avant de votre Model S.</p>



Fonctionnalité Autopilot	Disponible quand
	<ul style="list-style-type: none"> <li>Vous roulez sur une autoroute à accès contrôlé. Lorsque vous quittez une autoroute à accès contrôlé, la Navigation en Autopilot repasse à l'Assistance au maintien de cap.</li> </ul>
Conduite entièrement autonome (supervisée)	<ul style="list-style-type: none"> <li>Vous roulez à une vitesse inférieure à 85 mph (150 km/h).  <b>REMARQUE :</b> Vous pouvez activer la fonction Conduite entièrement autonome (supervisée) à des vitesses inférieures, y compris lorsque votre Model S est à l'arrêt, qu'un véhicule soit détecté ou non à l'avant de votre Model S.</li> <li>Les phares sont réglés sur <b>On</b> ou <b>Auto</b>. Bien que la fonction Conduite entièrement autonome (supervisée) soit disponible de jour et lorsque la luminosité est faible (à la nuit tombée ou de nuit), elle s'éteint ou n'est pas disponible si les phares sont <b>désactivés</b>. Lorsque la fonction Conduite entièrement autonome (supervisée) est engagée, <b>les Feux de route automatiques</b> sont automatiquement activés (voir <a href="#">Feux de route à la page 73</a>) et les essuie-glaces sont réglés sur <b>Auto</b>.</li> </ul>



# Fonctionnalités de l'Autopilot

Cette rubrique décrit comment activer et utiliser les fonctionnalités d'assistance conducteur suivantes.

**REMARQUE :** Selon votre marché, la configuration de votre véhicule, les options achetées et la version du logiciel, il est possible que votre véhicule ne soit pas équipé des fonctions suivantes, ou qu'une des fonctions ne fonctionne pas exactement comme décrit dans cette section.

- **Régulateur de vitesse dynamique :** Comme un régulateur de vitesse classique, le Régulateur de vitesse dynamique maintient une vitesse constante définie. En revanche, le Régulateur de vitesse dynamique ralentit ou accélère votre Model S selon les besoins pour maintenir la distance de sécurité avec le véhicule qui vous précède. Lorsque le Régulateur de vitesse dynamique est activé, vous restez responsable de la direction de votre Model S (voir [Régulateur de vitesse dynamique à la page 100](#)).
- **Assistance au maintien de cap :** Comme le Régulateur de vitesse dynamique, l'Assistance au maintien de cap maintient une vitesse définie (s'il n'y a pas de véhicule devant vous) ou une distance de sécurité définie (s'il y a un véhicule devant vous). En outre, l'Assistance au maintien de cap détecte les marquages au sol, les bords de la route et la présence de véhicules et d'objets pour maintenir intelligemment votre Model S dans sa voie (voir [Assistance au maintien de cap à la page 101](#)).
- **REMARQUE :** L'Assistance au maintien de cap est une fonctionnalité BETA.
- **Changement de voie auto :** Lorsque vous actionnez un clignotant alors que l'Assistance au maintien de cap est active, la fonction Changement de voie auto déplace votre Model S dans la voie adjacente dans la direction indiquée par le clignotant (voir [Changement de voie auto à la page 101](#)).
- **Navigation en Autopilot :** La navigation en Autopilot s'appuie sur les fonctionnalités du Régulateur de vitesse dynamique et de l'Assistance au maintien de cap. Lorsque l'Assistance au maintien de cap est activée, la Navigation en Autopilot permet à votre Model S de suggérer, et selon la configuration, de changer automatiquement de voie pour dépasser d'autres véhicules et suivre l'itinéraire de navigation (voir [Navigation en Autopilot à la page 102](#)).

**REMARQUE :** La Navigation en Autopilot est une fonctionnalité BETA.

Ces fonctionnalités utilisent les informations des caméras de votre Model S pour détecter les marquages au sol, les bords de la route et les autres véhicules autour de votre Model S.



**ATTENTION :** Vérifiez que toutes les caméras sont propres et exemptes de toute obstruction avant de prendre le volant et avant d'utiliser les fonctionnalités de l'Autopilot (voir [Nettoyage d'une caméra à la page 215](#)). Des caméras et des capteurs (selon l'équipement) sales ainsi que des conditions environnementales telles que la pluie et les marquages au sol effacés peuvent réduire les performances de l'Autopilot. En cas d'obstruction d'une caméra, votre Model S affiche un message sur l tableau de bord et les fonctionnalités de l'Autopilot sont susceptibles de ne pas être disponibles.



**ATTENTION :** Il est de votre responsabilité de vous familiariser avec les limites de l'Autopilot et les situations dans lesquelles l'intervention du conducteur peut être nécessaire. Pour plus d'informations, reportez-vous à la section [Limites et avertissements à la page 142](#).

## Paramètres de l'Autopilot

Avant d'utiliser les fonctionnalités de l'Autopilot, personnalisez leur fonctionnement en appuyant sur **Contrôles > Autopilot**.

- **Vitesse définie :** Choisissez si l'Autopilot s'engage à la limite de vitesse détectée ou à votre vitesse actuelle. Appuyez sur **Contrôles > Autopilot > Vitesse définie** et choisissez **Limite de vitesse** ou **Vitesse actuelle**.
- **Tolérance :** Si vous choisissez **Limite de vitesse**, vous pouvez indiquer une tolérance en appuyant sur **Tolérance du régulateur**. Vous pouvez choisir **Fixe** (la vitesse de croisière s'ajuste de manière spécifique sur toutes les routes) ou **Pourcentage** (la vitesse de croisière est ajustée en pourcentage de la limite de vitesse détectée sur la route).
- **Signal sonore au feu vert :** Au Canada et aux États-Unis : si cette fonction est activée, un avertissement sonore retentit pendant que vous attendez à un feu de signalisation rouge qui passe au vert. Si vous n'utilisez pas de façon active le Régulateur de vitesse dynamique et que vous attendez à un feu de signalisation rouge derrière un autre véhicule, l'avertissement sonore retentit lorsque le véhicule devant vous se met à avancer.

## Régulateur de vitesse dynamique

Le Régulateur de vitesse dynamique est toujours activé.

Pour utiliser le Régulateur de vitesse dynamique :

1. Pour modifier la vitesse définie, faites tourner la molette de défilement droite vers le haut pour l'augmenter ou vers le bas pour la réduire. Vous pouvez appliquer l'accélérateur à tout moment pour annuler temporairement la vitesse de croisière définie. Pour plus d'informations, reportez-vous à la section [En utilisant l'Autopilot à la page 104](#).



2. Pour annuler le Régulateur de vitesse dynamique, ou enfoncez la pédale de frein. Pour plus d'informations, reportez-vous à la section [Désactivation de l'Autopilot à la page 103](#).

**40  
MAX**

Lorsque le Régulateur de vitesse dynamique est disponible mais non actif, l' tableau de bord affiche la vitesse de croisière en gris. Le nombre affiché représente la vitesse qui sera définie lorsque vous activerez le Régulateur de vitesse dynamique.

**40  
MAX**

Lorsque le Régulateur de vitesse dynamique contrôle activement la vitesse du véhicule à une vitesse définie, la vitesse est mise en surbrillance en bleu.

- ⚠ AVERTISSEMENT :** Le Régulateur de vitesse dynamique est conçu uniquement pour votre confort de conduite, il ne doit pas être utilisé comme système anticollision. Il relève de votre responsabilité de rester vigilant, de conduire prudemment et de rester maître de votre véhicule à tout moment. Ne vous fiez jamais au Régulateur de vitesse dynamique pour ralentir la Model S de manière appropriée. Regardez toujours la route et soyez prêt à prendre des mesures correctives à tout moment. Le non-respect de cette instruction peut entraîner des blessures graves, voire mortelles. Pour plus d'informations, reportez-vous à la section [Limites et avertissements à la page 142](#).

## Assistance au maintien de cap

**REMARQUE :** Selon votre marché, la configuration de votre véhicule, les options achetées et la version du logiciel, il est possible que votre véhicule ne soit pas équipé de l'Assistance au maintien de cap, ou que cette fonction ne fonctionne pas exactement comme décrit dans cette section.

Pour activer l'Assistance au maintien de cap :

1. Appuyez sur **Contrôles > Autopilot > Fonctionnalités Autopilot > Assistance au maintien de cap (Beta)**.
2. Après avoir lu attentivement la fenêtre contextuelle, appuyez sur **Oui**.

Pour utiliser l'Assistance au maintien de cap :

1. .
2. Pour modifier la vitesse définie, faites tourner la molette de défilement droite vers le haut pour l'augmenter ou vers le bas pour la réduire. Pour plus d'informations, reportez-vous à la section [En utilisant l'Autopilot à la page 104](#).
3. Pour annuler l'Assistance au maintien de cap, ou enfoncez la pédale de frein. Pour plus d'informations, reportez-vous à la section [Désactivation de l'Autopilot à la page 103](#).

Lorsque vous engagez l'Assistance au maintien de cap, Model S confirme l'activation au moyen d'un signal sonore et affiche brièvement un message sur l' tableau de bord, pour vous rappeler de faire attention à la route et de vous préparer à reprendre le contrôle à tout moment.

Pour indiquer que l'Assistance au maintien de cap est disponible (sans toutefois diriger activement votre Model S), le tableau de bord affiche une icône grise d'Assistance au maintien de cap. Dans les situations où l'Assistance au maintien de cap est temporairement indisponible, l'icône de l'Assistance au maintien de cap disparaît. (Par exemple, lorsque vous ne roulez pas à une vitesse comprise dans la plage de fonctionnement de la fonction.)

Pour indiquer que l'Assistance au maintien de cap est active, l' tableau de bord affiche l'icône d'Assistance au maintien de cap en bleu.

Lorsque l'Assistance au maintien de cap est en mesure de détecter les marquages au sol, elle affiche les extrémités de la voie de circulation en bleu sur votre tableau de bord.

Lorsque l'Assistance au maintien de cap est activée, le régulateur de vitesse dynamique l'est également.

Lorsque la limite de vitesse ne peut pas être détectée et que l'Assistance au maintien de cap est activée, cette dernière réduit votre vitesse de conduite et limite la vitesse de croisière définie à 45 mph (70 km/h). Bien que vous puissiez accélérer manuellement pour dépasser la limite de vitesse, votre Model S ne freine pas en cas de détection d'obstacles tant que vous appuyez sur la pédale d'accélération. La fonction d'Assistance au maintien de cap ralentit le véhicule jusqu'à la vitesse limitée lorsque vous relâchez la pédale d'accélérateur. Lorsque vous quittez la route ou que vous désactivez l'Assistance au maintien de cap à l'aide de votre volant de direction, vous pouvez, si vous le souhaitez, augmenter à nouveau la vitesse définie.

- ⚠ AVERTISSEMENT :** La fonction d'Assistance au maintien de cap nécessite de garder les mains sur le volant. Gardez les mains sur le volant de direction à tout moment, soyez attentif à l'état de la route et à la circulation environnante, et soyez toujours prêt à prendre des mesures immédiates. Le non-respect de ces instructions peut entraîner des dommages et des blessures graves, voire mortelles. Il est de votre responsabilité de vous familiariser avec les limites de l'Assistance au maintien de cap et les situations dans lesquelles la fonction peut ne pas fonctionner comme prévu. Pour plus d'informations, reportez-vous à la section [Limites et avertissements à la page 142](#).

## Changement de voie auto

**REMARQUE :** Selon la région, la configuration, les options achetées et la version du logiciel, il se peut que votre véhicule ne soit pas équipé du Changement de voie auto, ou que cette fonction ne fonctionne pas exactement comme décrit dans cette section.



# Fonctionnalités de l'Autopilot

Si vous actionnez un clignotant alors que l'Assistance au maintien de cap est actif, votre Model S s'engage dans la voie adjacente dans la direction indiquée par le clignotant, si les conditions suivantes sont remplies :

- Le clignotant est activé.
- Les marquages au sol indiquent qu'un changement de voie est autorisé.
- À mi-chemin du changement de voie, Model S doit détecter la ligne extérieure de la voie cible. Si le marquage de cette voie n'est pas détectable, le changement de voie est annulé et votre Model S retourne dans sa voie de conduite d'origine.
- Le champ de vision de la caméra n'est pas obstrué.
- Model S ne détecte aucun véhicule dans son angle mort, et aucun véhicule ou obstacle entre votre véhicule et le centre de la voie cible. Si un véhicule ou tout autre obstacle est détecté dans la voie cible, celui-ci est indiqué en rouge sur l'affichage de l'instrumentation et votre Model S n'achève le changement de voie que si cela ne présente plus aucun danger.

**⚠ AVERTISSEMENT :** Bien que l'Autopilot soit conçu pour détecter les véhicules et les obstacles dans les voies adjacentes, il est de votre responsabilité de toujours effectuer des contrôles visuels pour vous assurer qu'il est sûr et approprié de s'engager dans la voie cible. Si l'Autopilot ne peut pas changer de voie à cause de données inadéquates, l'instrumentation affiche une série d'avertissements. Il est donc essentiel de contrôler en permanence l'instrumentation lors de l'utilisation du Changement de voie auto et d'être prêt à actionner le volant de votre Model S manuellement à tout moment.

La vitesse minimale à laquelle l'Autopilot change de voie peut varier en fonction de la région, des vitesses des véhicules sur les voies adjacentes et d'autres facteurs. Soyez toujours prêt à actionner le volant manuellement et à changer de voie si nécessaire. Quand un changement de voie automatique est en cours, l'Accélération au dépassement est activée, ce qui permet à votre Model S d'accélérer pour se rapprocher d'un véhicule situé devant (voir [Accélération au dépassement à la page 106](#)).

Lorsque vous activez un clignotant, l'Autopilot déplace votre Model S d'une seule voie à la fois. Si vous voulez à nouveau changer de voie, vous devez à nouveau activer le clignotant une fois le premier changement de voie terminé.

Lorsque votre Model S change de voie, il est important de surveiller ses performances en regardant la route devant vous et la zone environnante. Soyez toujours prêt à reprendre le contrôle du volant. Lorsque vous traversez la voie pour atteindre la voie adjacente, l'instrumentation affiche la direction de la voie de circulation vers laquelle votre Model S se dirige.

## Navigation en Autopilot

**REMARQUE :** Selon la région, la configuration, les options achetées et la version du logiciel, il se peut que votre véhicule ne soit pas équipé de la Navigation en Autopilot, ou que cette fonction ne fonctionne pas exactement comme décrit dans cette section.

Pour activer la Navigation en Autopilot, touchez **Contrôles > Autopilot > Navigation en Autopilot (Bêta)**. Puis, pour personnaliser le fonctionnement de Navigation en Autopilot, appuyez sur **Personnaliser Navigation en Autopilot** :

- **Activer au début de chaque trajet :** Choisissez si vous souhaitez activer automatiquement la Navigation en Autopilot pour chaque trajet. Lorsqu'elle est activée, le bouton Navigation Autopilot sur l'itinéraire détaillé est déjà activé au début de chaque voyage.
- **Changements de voie en fonction de la vitesse :** Navigation Autopilot est conçue pour effectuer des changements de voie en fonction de la vitesse ou de l'itinéraire. Les changements de voie en fonction de la vitesse sont facultatifs. Vous pouvez utiliser ce paramètre afin de désactiver les changements de voie en fonction de la vitesse, ou bien pour spécifier la force des changements de voie de la Navigation en Autopilot afin d'atteindre la vitesse de croisière pré-réglée (**Modéré, Moyen, ou Mad Max**).
- **Quitter la voie de dépassement :** autorisez ou non la Navigation Autopilot à exécuter une manœuvre de sortie de la voie de dépassement lorsque vous vous rendez à une destination de votre choix. En plus des changements de voie en fonction de l'itinéraire et de la vitesse, la fonction Navigation Autopilot demande également un changement de voie pour quitter une voie de dépassement pour vous rappeler de rester sur la voie plus lente lorsque vous n'effectuez pas un dépassement. Sélectionnez **Non** pour désactiver la fonction et maintenir votre Model S dans la voie de dépassement, sauf lorsqu'un changement de voie est nécessaire pour suivre votre itinéraire.
- **Demander la confirmation du changement de voie :** (Le cas échéant) Par défaut, la fonction Naviguer en Autopilot exige votre confirmation avant de procéder à un changement de voie . Si vous ne confirmez pas le changement de voie dans les 3 secondes, un signal sonore retentit afin de vous rappeler que la Navigation en Autopilot nécessite votre confirmation pour effectuer des changements de voie.
- **Notification de changement de voie :** vous pouvez indiquer si vous souhaitez être informé des changements de voie ou comment en être informé (**Dés., Sonore, Vibration ou Les deux**).

Si **Activer au début de chaque trajet** est activé, la Navigation en Autopilot s'engage automatiquement lorsque :

- L'Assistance au maintien de cap est activée.
- Vous vous dirigez vers une destination.
- Vous êtes sur une autoroute à accès contrôlé.





Une fois la fonction activée, le bouton de la Navigation en Autopilot apparaît sur la liste de directions virage par virage de la carte si un itinéraire de navigation est actif et que l'itinéraire comprend au moins une autoroute à accès contrôlé.

Si l'option **Activer au début de chaque trajet** est désactivée, appuyez sur le bouton **Navigation en Autopilot** au-dessus des directions virage par virage pour l'activer. Une fois la fonction de Navigation en Autopilot sélectionnée, elle s'engagera dès que vous activez l'Assistance au maintien de cap.

L'icône Navigation en Autopilot s'affiche dans la liste des directions virage par virage lorsque vous vous dirigez vers une destination et que la Navigation en Autopilot est disponible, mais non active.

Si la Navigation en Autopilot est active, l'icône est bleue. Si l'option **Activer au début de chaque trajet** est activée, l'icône de Navigation en Autopilot est sélectionnée chaque fois que vous démarrez la navigation. Appuyez sur l'icône pour annuler la Navigation en Autopilot et revenir à l'Assistance au maintien de cap.

Lorsque la fonction Navigation en Autopilot est activée, le bouton Navigation en Autopilot est bleu et l' tableau de bord affiche la voie de circulation sous la forme d'une ligne bleue unique devant votre Model S :

Les directions virage par virage affichent ensuite l'icône Assistance au maintien de cap à côté des manœuvres (telles que sorties d'autoroute) que la Navigation en Autopilot va traiter.

Quand la Navigation en Autopilot est engagée, votre Model S effectue automatiquement des changements de voie en fonction de la vitesse et de l'itinéraire.

- **Changements de voie en fonction de la vitesse :** La Navigation en Autopilot permet de changer de voie pour réduire le temps de conduite jusqu'à votre destination. Par exemple, si votre Model S se trouve derrière un véhicule roulant à une vitesse inférieure à la vitesse de croisière définie, la Navigation en Autopilot se place sur la voie de dépassement pour le doubler. Les changements de voie en fonction de la vitesse sont facultatifs.
- **Changements de voie en fonction de l'itinéraire :** La Navigation en Autopilot permet de changer de voie pour vous diriger jusqu'à votre destination. Par exemple, la Navigation en Autopilot déplace le véhicule sur la voie de sortie quand votre Model S approche de la bretelle d'accès spécifiée par l'itinéraire de navigation.

Si vous ignorez une suggestion de changement de voie basée sur l'itinéraire (par exemple, vous conduisez dans la voie de gauche pendant que vous approchez d'une sortie à droite de l'autoroute), la Navigation en Autopilot ne sera pas en mesure de diriger le véhicule pour atteindre la voie de sortie, auquel cas le système de navigation recalculera l'itinéraire vers votre destination.

**REMARQUE :** Pour déterminer les itinéraires et effectuer des manœuvres au niveau des échangeurs, la Navigation en Autopilot prend en compte le fait que vous souhaitez ou non utiliser des voies pour covoiturage. Par conséquent, assurez-vous que le paramètre **Utiliser les voies de covoiturage** est approprié à votre situation (voir [Cartes et navigation à la page 176](#)). Si le paramètre est désactivé, la Navigation Autopilot n'emprunte jamais une voie de covoiturage, quel que soit le moment de la journée. Si le paramètre est activé, la Navigation Autopilot emprunte des voies de covoiturage dès que cela est possible.



**ATTENTION :** Il peut arriver que la Navigation Autopilot n'essaie pas d'emprunter une sortie ou d'effectuer des changements de voie, même lorsqu'une sortie ou un changement de voie est déterminé(e) par l'itinéraire. Demeurez vigilant et soyez prêt à actionner le volant manuellement en direction de la sortie, ou effectuez un changement de voie pour vous préparer à emprunter une sortie ou un échangeur.

La Navigation en Autopilot s'active et se désactive en fonction du type de route sur laquelle vous conduisez. Lorsque la Navigation en Autopilot est activée et que vous approchez d'une sortie ou d'un échangeur sur votre itinéraire, le clignotant approprié s'active et l'Assistance au maintien de cap manœuvre votre Model S de manière à emprunter la sortie ou l'échangeur.

Lorsque vous quittez une autoroute à accès contrôlé, la Navigation en Autopilot repasse à l'Assistance au maintien de cap : un signal sonore retentit et l' tableau de bord affiche les lignes de la voie de circulation en bleu (à la place d'une ligne bleue unique devant votre Model S). Lorsque la Navigation Autopilot se désactive, l'Assistance au maintien de cap reste active. Soyez toujours prêt à intervenir de manière appropriée.

**REMARQUE :** La Navigation en Autopilot nécessite de garder les mains sur le volant. Gardez les mains sur le volant de direction à tout moment, soyez attentif à l'état de la route et à la circulation environnante, et soyez toujours prêt à prendre des mesures immédiates. Le non-respect de ces instructions peut entraîner des dommages et des blessures graves, voire mortelles. Il est de votre responsabilité de vous familiariser avec les limites de la Navigation en Autopilot et les situations dans lesquelles la fonction peut ne pas fonctionner comme prévu. Pour plus d'informations, reportez-vous à la section [Limites et avertissements à la page 142](#).

## Désactivation de l'Autopilot

Le Régulateur de vitesse dynamique se désactive lorsque :

- Vous enfoncez la pédale de frein.
- Vous roulez à une vitesse supérieure à 85 mph (140 km/h).
- Vous passez en marche arrière, en mode stationnement ou au point mort.
- Une porte est ouverte.
- Un freinage d'urgence automatique se produit (voir [Assistance anticollision à la page 152](#)).



# Fonctionnalités de l'Autopilot

- La ceinture de sécurité du conducteur est détachée ou le conducteur quitte son siège.

Lorsque le Régulateur de vitesse dynamique se désactive, l'icône de vitesse de croisière située sur l'tableau de bord devient grise pour indiquer que le Régulateur de vitesse dynamique n'est plus actif.

L'Assistance au maintien de cap s'arrête lorsque l'une des actions ci-dessus est effectuée. En outre, l'Assistance au maintien de cap s'arrête quand :

- Vous roulez à une vitesse supérieure à 85 mph (140 km/h).
- Vous reprenez le contrôle manuel du volant.
- Vous ne réagissez pas aux rappels successifs vous invitant à garder les mains sur le volant ni aux messages qui s'affichent ensuite sur l'tableau de bord (voir [Conducteur attentif à la page 106](#)).

Lorsque l'Assistance au maintien de cap est annulée, un signal sonore retentit et l'icône correspondante devient grise pour indiquer que l'Assistance au maintien de cap n'est plus active ou elle disparaît pour indiquer que la fonction est actuellement indisponible.

La Navigation en Autopilot se désactive lorsque l'Assistance au maintien de cap s'arrête, comme décrit ci-dessus. En outre, la Navigation en Autopilot se désactive quand :

- Vous touchez le bouton de Navigation en Autopilot sur la liste de directions virage par virage de la carte. Dans ce cas, l'Assistance au maintien de cap est toujours activée.
- Vous quittez une autoroute à accès contrôlé. Quand cela se produit, l'Assistance au maintien de cap est toujours activée.

Quand la fonction Naviguer en Autopilot est désactivée, mais que la fonction Assistance au maintien de cap reste active, un signal sonore retentit et l'affichage passe d'une seule ligne bleue dans la voie de circulation à deux lignes bleues de part et d'autre de la voie.

Lorsque vous arrêtez le Régulateur de vitesse dynamique ou l'Assistance au maintien de cap, votre Model S n'avance pas en roue libre. Au lieu de cela, le freinage récupératif ralentit votre Model S de la même manière que lorsque vous relâchez la pédale de l'accélérateur lorsque le Régulateur de vitesse dynamique n'est pas activé (voir [Freinage récupératif à la page 78](#)).

## En utilisant l'Autopilot

Lorsque le Régulateur de vitesse dynamique est activé et que l'Autopilot maintient une vitesse définie, celle-ci est mise en évidence par un texte bleu sur l'tableau de bord.

Lorsque l'Assistance au maintien de cap est active, l'icône de votre volant de direction est bleue et les marquages au sol sont mis en évidence en bleu sur l'affichage.

Pour afficher plus d'informations sur la route et ses environs, comme les marquages au sol, les feux de circulation et les objets (poubelles, poteaux), appuyez sur **Contrôles > Autopilot > Aperçu de la visualisation de conduite entièrement autonome**.

Si elle n'est pas en mesure de détecter le marquage au sol, l'Assistance au maintien de cap peut déterminer la voie de circulation en fonction du véhicule suivi. Dans la plupart des cas, l'Assistance au maintien de cap tente de centrer votre Model S dans la voie de circulation. Cependant, il peut arriver que l'Assistance au maintien de cap suive une trajectoire décalée par rapport au centre de la voie de circulation (par exemple si des rails de sécurité sont détectés).

### Maintien de la vitesse définie

Quand l'Autopilot est activé, votre Model S maintient votre vitesse de croisière définie tant qu'aucun véhicule n'est détecté devant vous. Lorsque vous roulez derrière un autre véhicule, votre Model S accélère et décélère selon les besoins pour maintenir la distance de sécurité choisie (voir [Réglage de la distance de suivi à la page 104](#)), jusqu'à la vitesse définie.

Vous pouvez accélérer manuellement à tout moment en appuyant sur la pédale d'accélérateur, mais lorsque vous relâchez la pédale, votre Model S reprend la vitesse de croisière définie.

Model S ajuste également la vitesse de croisière en entrée et en sortie de courbe.

Lorsque votre Model S ralentit activement pour maintenir la distance sélectionnée avec le véhicule de devant, les feux stop s'allument. Vous pouvez constater un léger mouvement de la pédale de frein. Cependant, lorsque votre Model S accélère, la pédale d'accélérateur ne bouge pas.

### Modification de la vitesse définie

Faites tourner le bouton de défilement droit vers le haut pour augmenter la vitesse définie ou vers le bas pour la réduire.

La Model S peut prendre quelques secondes pour atteindre la nouvelle vitesse de croisière.

### Ajustement de la distance de sécurité

La distance de sécurité la plus proche est 2.

Chaque paramètre correspond à une distance représentant le temps nécessaire à votre Model S, depuis sa position actuelle, pour atteindre la position du pare-chocs arrière du véhicule situé devant vous. L'Autopilot conserve votre réglage jusqu'à ce que vous le modifiez à nouveau.



## Arrêt et réduction de vitesse

Lorsque vous avancez nettement plus vite que les véhicules se trouvant dans les voies adjacentes, Model S réduit automatiquement la vitesse de conduite. Ce paramètre est particulièrement utile en cas de circulation dense ou lorsque les véhicules changent constamment de voie. Lorsque votre Model S détecte d'autres véhicules beaucoup plus lents, l' tableau de bord met les lignes de la voie adjacente en évidence à l'aide de flèches et les véhicules détectés s'affichent en gris. Votre Model S ralentit à la vitesse appropriée. Vous pouvez temporairement annuler cette fonctionnalité en enfonçant la pédale d'accélérateur.

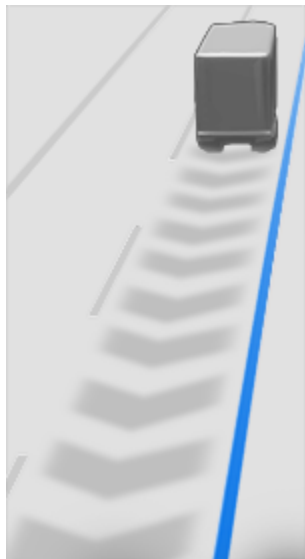

Lorsque vous suivez un véhicule, l'Autopilot reste actif à basse vitesse, y compris si votre Model S s'arrête. Par exemple, l'Autopilot reste actif même si votre Model S ralentit jusqu'à l'arrêt complet ou presque complet dans un trafic dense et en accordéon sur une autoroute. Lorsque le trafic commence à se fluidifier, l'Autopilot accélère à nouveau jusqu'à la vitesse définie.

Parfois, quand votre Model S est à l'arrêt total, l'Autopilot passe l'état ATTENTE. Dans ce cas, appuyez brièvement sur la pédale d'accélérateur pour revenir à la vitesse de croisière.



Lorsque l'état ATTENTE est actif, l' tableau de bord affiche l'icône ATTENTE et un message indiquant que vous devez réactiver le régulateur de vitesse.

Model S passe à l'état ATTENTE quand l'Autopilot est actif dans les circonstances suivantes :

- Model S est à l'arrêt depuis 5 minutes.
- Model S détecte un piéton à proximité (l'état ATTENTE peut s'effacer une fois qu'aucun piéton n'est détecté).
- Model S ne détecte soudain plus le véhicule qui vous précède.
- Un obstacle est détecté devant votre Model S.

## Conduite à la vitesse de croisière à proximité ou dans des sorties

Lorsque vous roulez à proximité d'une sortie sur une autoroute à accès contrôlé et que vous enclenchez le clignotant en direction de la bretelle de sortie, l'Autopilot suppose que vous allez quitter cette route et commence à ralentir votre Model S. Si vous ne vous dirigez pas vers l'échangeur, l'Autopilot reprend la vitesse de croisière définie.

Dans une région à conduite à droite, cette situation se produit uniquement lorsque vous actionnez le clignotant vers la droite alors que vous vous trouvez sur la voie la plus à droite à une distance maximale de 164 pieds (50 mètres) d'une sortie. Le système est le même pour les régions à conduite à gauche et en cas d'actionnement du clignotant gauche en conduisant dans la voie la plus à gauche à une distance maximale de 164 pieds (50 mètres) d'une sortie.

**REMARQUE :** Si la fonction de Navigation en Autopilot automatique est activée, votre Model S effectue un changement de voie en fonction de l'itinéraire pour s'engager sur la voie de sortie et prendre la bretelle de sortie si nécessaire pour suivre l'itinéraire de navigation.

Si le Régulateur de vitesse dynamique est activé lorsque votre véhicule se trouve sur un échangeur ou une sortie d'autoroute, il réduit votre vitesse définie par incréments de 5 mph (5 km/h), jusqu'à 25 mph (40 km/h), de manière à ce qu'elle corresponde aux vitesses enregistrées d'autres véhicules Tesla ayant circulé à cet endroit. Pour contourner cette restriction et continuer de rouler à votre vitesse définie, appuyez sur la pédale d'accélérateur. La nouvelle vitesse définie est maintenue pendant le passage par l'échangeur ou la sortie d'autoroute (excepté si vous annulez cette fonctionnalité ou désactivez l'Autopilot). Après le passage par l'échangeur ou la sortie d'autoroute, la vitesse définie peut être rétablie ou modifiée selon les conditions du nouvel emplacement. Si, par exemple, vous empruntez une autoroute différente, le véhicule adopte la vitesse de croisière définie avant que vous ne preniez l'échangeur.



**AVERTISSEMENT :** Dans certains cas (notamment en cas de données insuffisantes), le Régulateur de vitesse dynamique peut ne pas réduire automatiquement la vitesse définie sur l'échangeur ou la sortie d'autoroute. Ne vous fiez pas au Régulateur de vitesse dynamique pour définir la vitesse de conduite appropriée. Tesla recommande de rouler à une vitesse adaptée aux conditions de circulation et conformément aux limites de vitesse réglementaires.

Lorsque vous roulez avec le régulateur de vitesse activé sur une autoroute à accès contrôlé, l'Autopilot ajuste automatiquement la vitesse du régulateur définie sur la limite de vitesse de l'autoroute, plus toute tolérance que vous avez spécifiée. Si la fonction Naviguer en Autopilot est activée, elle se désactive lorsque vous quittez l'autoroute à accès contrôlé (voir [Désactivation de l'Autopilot à la page 103](#)). Dans ce cas, l'Assistance au maintien de cap reste active.



# Fonctionnalités de l'Autopilot

## Accélération au dépassement

Activez momentanément le clignotant pour accélérer votre Model S vers le véhicule devant vous. En maintenant quelques instants le levier des clignotants, vous pouvez accélérer rapidement jusqu'à atteindre la vitesse définie, sans appuyer sur la pédale d'accélérateur tant que :

- Le régulateur de vitesse dynamique est en marche et détecte un véhicule devant vous.
- Aucun obstacle ou véhicule n'est détecté dans la voie cible.
- Model S roule en dessous de la vitesse définie mais au-dessus de 45 mph (72 km/h).

**REMARQUE :** Si l'Assistance au maintien de cap est activée et que vous activez complètement le clignotant, votre Model S change de voie automatiquement (voir [Changement de voie auto à la page 101](#)).

Model S arrête d'accélérer lorsque vous atteignez votre vitesse de croisière définie, si le changement de voie prend trop de temps ou si votre Model S s'approche trop près du véhicule qui la précède. Model S arrête également d'accélérer si vous activez le clignotant.

## Avertissement de franchissement de feu rouge et Avertissement de franchissement de stop

Lorsque l'Autopilot est en cours d'utilisation, votre Model S affiche un avertissement sur l'tableau de bord et émet un signal sonore si le système détecte que vous êtes sur le point de griller un feu rouge ou un stop. Dans ce cas, **INTERVENEZ IMMÉDIATEMENT !**

Les avertissements visuels et sonores s'arrêtent après quelques secondes ou lorsque vous appuyez sur la pédale de frein, à la première de ces éventualités.

Les fonctions Avertissement de franchissement de feu rouge et Avertissement de franchissement de stop ont pour unique vocation de vous avertir. Il ne ralentit pas et n'arrête pas votre Model S en cas de feux rouge, panneaux stop, marquages au sol, etc. Si votre véhicule est équipé de la fonction Contrôle des feux de signalisation et des panneaux Stop, vous pouvez activer cette fonctionnalité pour que votre Model S s'arrête automatiquement aux feux rouge et aux panneaux Stop (voir [Contrôle des feux de signalisation et des panneaux Stop à la page 123](#)).

## Véhicules de secours

(Si disponible sur votre marché) Votre Model S réduit automatiquement la vitesse de conduite lorsque les gyrophares d'un véhicule de secours sont détectés alors que vous utilisez l'Autopilot de nuit sur une autoroute ou une voie rapide. Quand cela se produit, l'tableau de bord affiche un message vous informant de la réduction de vitesse. Un signal sonore retentit et un rappel visuel s'affiche pour vous demander de garder les mains sur le volant de direction. Une fois que les lumières détectées vous dépassent ou

disparaissent, l'Autopilot retourne à votre vitesse de croisière. Vous pouvez également appuyer brièvement sur l'accélérateur pour revenir à la vitesse de croisière.

Ne vous reposez jamais sur les fonctionnalités de l'Autopilot pour déterminer la présence de véhicules de secours. Model S est susceptible de ne pas détecter les gyrophares des véhicules de secours. Ne quittez pas la route des yeux et soyez prêt à intervenir immédiatement.

## Reprenez immédiatement le contrôle du véhicule

Dans les situations où la fonction Autopilot est incapable de diriger votre Model S, un signal sonore d'avertissement retentit et le message suivant s'affiche sur le tableau de bord de votre tableau de bord.



**Reprenez le contrôle immédiatement**

Lorsque vous voyez ce message, **reprenez immédiatement le contrôle.**

## Conducteur attentif

L'Assistance au maintien de cap détermine les actions appropriées pour diriger votre Model S. Lorsqu'elle est active, l'Assistance au maintien de cap requiert également que vous teniez le volant. Si elle ne détecte pas vos mains sur le volant pendant un certain temps, un témoin bleu clignote en haut de la section État du véhicule sur votre tableau de bord et le message suivant s'affiche :



**Tournez légèrement le volant**

Une fois vos mains détectées, le message disparaît et l'Assistance au maintien de cap se remet à fonctionner. L'Assistance au maintien de cap détecte vos mains en reconnaissant une légère résistance lorsque le volant tourne, ou lorsque vous tournez très légèrement le volant manuellement (pas assez fort pour reprendre le contrôle). L'activation d'un clignotant ou l'utilisation d'un bouton ou d'une molette de défilement du volant permet également au système d'Assistance au maintien de cap de détecter vos mains.

L'Assistance au maintien de cap exige que vous teniez compte de votre environnement et que vous vous teniez prêt à prendre le contrôle du véhicule à tout moment. Si la fonction Assistance au maintien de cap ne détecte toujours pas vos mains sur le volant, la fréquence de clignotement du témoin de la section État du véhicule sur votre tableau de bord augmente et un signal sonore retentit.



Si vous ignorez les messages successifs de l'Assistance au maintien de cap vous invitant à exercer une légère pression sur le volant, la fonction d'Assistance au maintien de cap se désactive jusqu'à la fin du trajet et affiche le message suivant vous demandant de repasser en conduite manuelle.



**Autopilot indisponible pour le trajet en cours.  
Interruption de l'Autopilot - Avertissements de vigilance ignorés.**

Vous devez alors tourner le volant manuellement pendant le reste du trajet. L'Assistance au maintien de cap sera de nouveau disponible pour votre prochain trajet (après l'arrêt du véhicule et le passage de votre Model S en position P (Stationnement)).

Si vous ne passez pas en conduite manuelle, l'Assistance au maintien de cap émet un avertissement sonore continu, active les feux de détresse et ralentit le véhicule jusqu'à son arrêt complet.

## Suspension de l'Autopilot

Toute utilisation impropre entraîne la suspension des fonctionnalités de l'Autopilot.

Trois interruptions de l'Autopilot survenant lorsque vous (ou une autre personne) conduisez votre véhicule entraînent la suspension de l'Assistance au maintien de cap et de l'Conduite entièrement autonome (supervisée) pendant une semaine. L'interruption correspond au moment où l'Autopilot se désactive pour le reste d'un trajet après que le conducteur a reçu plusieurs avertissements sonores et visuels à cause d'un manque d'attention.

Vous pouvez consulter le nombre d'interruptions restantes avant la suspension de l'Autopilot en appuyant sur **Contrôles > Autopilot**.

Une interruption est effacée après 7 jours, tant que vous ne recevez aucune autre interruption pendant cette période.

**REMARQUE :** Si votre accès à l'Assistance au maintien de cap et à l'Conduite entièrement autonome (supervisée) est suspendu, vous avez toujours la possibilité d'utiliser le Régulateur de vitesse dynamique et l'ensemble des fonctions de sécurité active restent fonctionnelles.

Dans certains cas, il se peut qu'une intervention du conducteur soit requise ; vous devrez alors prendre immédiatement le relais, afin d'assurer une conduite sûre. Les désengagements sollicités par le conducteur ne sont pas comptabilisés en tant qu'utilisation impropre et sont attendus de la part du conducteur.



# Régulateur de vitesse dynamique

**REMARQUE :** Selon la région, la configuration, les options achetées et la version du logiciel, il se peut que votre véhicule ne soit pas équipé du Régulateur de vitesse dynamique, ou que cette fonction ne fonctionne pas exactement comme décrit dans cette section. Si votre véhicule n'en est pas équipé, veuillez vous reporter au manuel du conducteur via l'écran tactile du véhicule pour consulter les instructions d'utilisation du régulateur de vitesse.

**REMARQUE :** Le Régulateur de vitesse dynamique est une fonctionnalité BETA.

Le Régulateur de vitesse dynamique détecte s'il y a un véhicule devant vous dans la même voie. Si la zone devant la Model S est libre, le régulateur de vitesse dynamique maintient une vitesse constante définie. Lorsqu'un véhicule est détecté, le régulateur de vitesse dynamique est conçu pour ralentir la Model S de manière à maintenir une distance calculée en fonction du temps par rapport au véhicule de devant, jusqu'à une vitesse définie. Le régulateur de vitesse dynamique ne dispense pas de regarder la route et de freiner manuellement lorsque cela est nécessaire.

Le Régulateur de vitesse dynamique se prête principalement à la conduite sur route droite et sèche, sur les autoroutes par exemple.

**ATTENTION :** Vérifiez que toutes les caméras et tous les capteurs (selon l'équipement) sont propres avant de prendre le volant. Des caméras et des capteurs sales ainsi que des conditions environnementales telles que la pluie et les marquages au sol effacés peuvent réduire les performances d'Autopilot.

**AVERTISSEMENT :** Le Régulateur de vitesse dynamique est conçu uniquement pour votre confort de conduite, il ne doit pas être utilisé comme système anticollision. Il relève de votre responsabilité de rester vigilant, de conduire prudemment et de rester maître de votre véhicule à tout moment. Ne vous fiez jamais au Régulateur de vitesse dynamique pour ralentir la Model S de manière appropriée. Regardez toujours la route et soyez prêt à prendre des mesures correctives à tout moment. Le non-respect de cette instruction peut entraîner des blessures graves, voire mortelles.

**AVERTISSEMENT :** Bien que le régulateur de vitesse dynamique soit capable de détecter les piétons et les cyclistes, ne vous fiez jamais à celui-ci pour ralentir la Model S de manière appropriée. Regardez toujours la route et soyez prêt à prendre des mesures correctives à tout moment. Le non-respect de cette instruction peut entraîner des blessures graves, voire mortelles.

**AVERTISSEMENT :** N'utilisez pas le Régulateur de vitesse dynamique sur des routes sinueuses avec des virages en lacet, sur des routes verglacées ou glissantes, ou lorsque les conditions atmosphériques (forte pluie, neige, brouillard, etc.) rendent inadaptée la conduite à vitesse constante. Le régulateur de vitesse dynamique n'ajuste pas la vitesse de conduite en fonction de l'état de la route et des conditions de conduite.

## Utilisation du Régulateur de vitesse dynamique

Pour démarrer le Régulateur de vitesse dynamique lorsqu'aucun véhicule n'est détecté devant vous, vous devez rouler à au moins 18 mph (30 km/h), sauf si vous rencontrez certaines conditions relatives au véhicule et à l'environnement, auquel cas vous pouvez démarrer le système à des vitesses moins élevées. Si un véhicule est détecté devant vous, vous pouvez activer le Régulateur de vitesse dynamique quelle que soit votre vitesse, y compris à l'arrêt, à condition que votre Model S se trouve à au moins 5 pieds (1,5 m) du véhicule détecté devant vous, et que certaines conditions relatives au véhicule et à l'environnement soient remplies.

**REMARQUE :** La vitesse de croisière maximale est de 90 mph (150 km/h). Le conducteur doit toujours rouler à une vitesse raisonnable en fonction de l'état de la route et des limites de vitesse en vigueur.



Lorsque le Régulateur de vitesse dynamique est disponible mais non actif, le tableau de bord affiche une icône de vitesse de croisière grise. Le nombre affiché en gris représente la vitesse de croisière qui sera définie lorsque vous activerez le Régulateur de vitesse dynamique.



Lorsque le Régulateur de vitesse dynamique contrôle activement la vitesse du véhicule à une vitesse de croisière définie, l'icône devient bleue et affiche la vitesse de croisière définie.

1. Le cas échéant, engagez le Régulateur de vitesse dynamique pour adopter la limite de vitesse ou utiliser votre vitesse actuelle. Choisir :
  - o Pour engager le Régulateur de vitesse dynamique à votre vitesse de conduite actuelle, abaissez ou relevez le levier d'Autopilot une fois et relâchez la pédale d'accélérateur afin de permettre au Régulateur de vitesse dynamique de maintenir la vitesse de croisière.

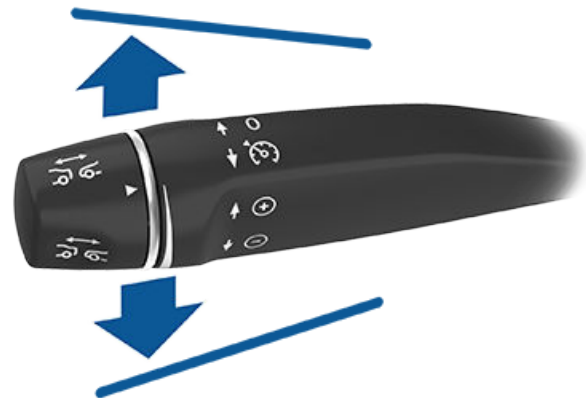



- Pour engager le Régulateur de vitesse dynamique à la limite vitesse détectée, tirez le levier d'Autopilot une fois vers vous et relâchez la pédale d'accélérateur afin de permettre au Régulateur de vitesse dynamique de maintenir la vitesse de croisière.

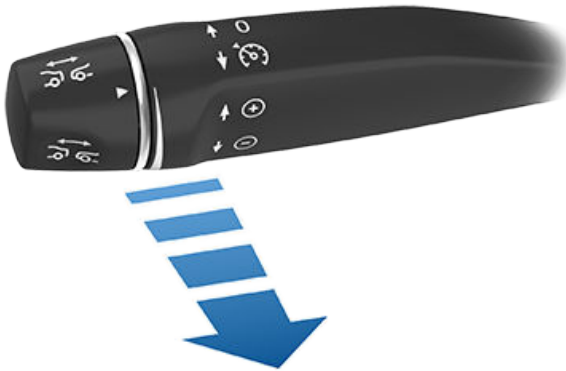

**REMARQUE :** Si **Activation de l'Autopilot** est défini sur **Tirer une fois**, le fait de déplacer une fois le levier d'Autopilot vers vous active l'Assistance au maintien de cap (voir [Assistance au maintien de cap à la page 114](#)). Appuyez sur **Contrôles > Autopilot > Activation de l'Autopilot** et choisissez **Tirer deux fois** pour pouvoir utiliser le Régulateur de vitesse dynamique indépendamment de l'Assistance au maintien de cap lorsque vous déplacez le levier d'Assistance au maintien de cap vers vous.

**REMARQUE :** Si vous choisissez d'engager le Régulateur de vitesse dynamique à la limite de vitesse détectée, vous pouvez indiquer une tolérance. Appuyez sur **Contrôles > Autopilot > Tolérance du régulateur**. Vous pouvez préciser une tolérance **Fixe**, auquel cas la vitesse de croisière sera ajustée en fonction d'une valeur précise en mph (km/h) sur toutes les routes, ou une tolérance en **Pourcentage**, auquel cas la vitesse de croisière sera ajustée en pourcentage de la limite de vitesse détectée sur la route. Si vous tirez le levier d'Autopilot vers vous en roulant plus vite que la limite de vitesse, le Régulateur de vitesse s'adapte à votre vitesse de conduite actuelle au lieu de la limite de vitesse. Si vous levez ou abaissez le levier d'Autopilot lorsque vous roulez à la limite de vitesse, votre vitesse définie devient la vitesse de conduite actuelle.

Un signal sonore retentit pour indiquer que le Régulateur de vitesse dynamique est maintenant actif.

- ⚠ AVERTISSEMENT :** Lorsque vous ajustez la vitesse de croisière en fonction de la limite de vitesse, celle-ci peut ne pas s'adapter pas aux changements de limite de vitesse.
- ⚠ AVERTISSEMENT :** Ne vous fiez ni à l'Indicateur de limite de vitesse ni au Régulateur de vitesse dynamique pour fixer une vitesse de croisière exacte ou adéquate. Le conducteur doit toujours rouler à une vitesse raisonnable en fonction de l'état de la route et des limites de vitesse en vigueur.

2. Pour changer de vitesse lorsque le Régulateur de vitesse dynamique est actif, utilisez la molette de défilement droite ou le levier d'Autopilot. Pour plus de détails, voir [Changer la vitesse de croisière à la page 109](#).
3. Pour désactiver le Régulateur de vitesse dynamique, poussez le levier une fois loin de vous ou enfoncez la pédale de frein. Voir [Annulation et reprise à la page 112](#) pour plus d'informations.

## Changer la vitesse de croisière

Pour modifier la vitesse de croisière définie tout en utilisant le Régulateur de vitesse dynamique, poussez le levier d'Autopilot vers le haut (pour augmenter la vitesse) ou vers le bas (pour diminuer la vitesse) jusqu'à ce que l'icône sur le tableau de bord indique la vitesse de votre choix.

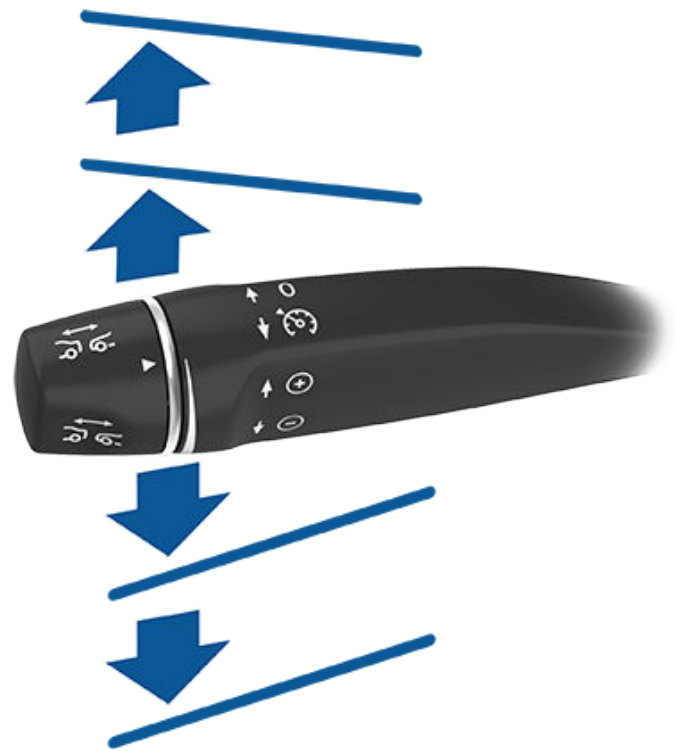

Pour augmenter/réduire la vitesse de 1 mph (1 km/h), déplacez le levier vers le haut ou vers le bas en première position et relâchez-le. Pour augmenter/réduire la vitesse jusqu'à l'incrément de 5 mph (5 km/h) le plus proche, déplacez le levier vers le haut ou vers le bas en deuxième position et relâchez-le. Par exemple, si vous conduisez à 57 mph et que vous poussez le levier vers le haut en deuxième position puis le relâchez, la vitesse augmente jusqu'à 60 mph. Vous pouvez aussi augmenter/réduire la vitesse en maintenant le levier complètement vers le haut/bas et en le relâchant lorsque l'icône sur le tableau de bord indique la vitesse de votre choix.

Vous pouvez également tirer le levier d'Autopilot vers vous et le maintenir dans cette position pendant une demi-seconde pour rouler à la limite de vitesse détectée.



# Régulateur de vitesse dynamique

**REMARQUE :** Quelques secondes peuvent être nécessaires pour que votre Model S atteigne la nouvelle vitesse de croisière, en admettant que votre Model S ne se trouve pas derrière un véhicule roulant plus lentement que la vitesse définie.

## Conduite à la vitesse définie

Le Régulateur de vitesse dynamique maintient votre vitesse de croisière définie tant qu'aucun véhicule n'est détecté à l'avant de la Model S. Lorsque vous roulez derrière un véhicule détecté, le Régulateur de vitesse dynamique fait accélérer et décélérer la Model S selon les besoins pour maintenir la distance de sécurité choisie (voir [Ajustement de la distance à la page 111](#)), jusqu'à atteindre la vitesse définie.

Le Régulateur de vitesse dynamique ajuste également la vitesse de croisière en entrée et en sortie de courbe.

Lorsque vous roulez à la vitesse définie, vous pouvez à tout moment accélérer manuellement. En revanche, le Régulateur de vitesse dynamique reprend la vitesse de croisière définie lorsque vous relâchez la pédale de l'accélérateur.

**REMARQUE :** lorsque le Régulateur de vitesse dynamique ralentit activement votre Model S pour maintenir la distance sélectionnée en fonction du véhicule de devant, les feux stop s'allument pour avertir les autres automobilistes que vous ralentissez. Vous pouvez constater un léger mouvement de la pédale de frein. Cependant, lorsque la Model S accélère suite à une commande du régulateur de vitesse dynamique, la pédale d'accélérateur ne bouge pas.

**AVERTISSEMENT :** Le Régulateur de vitesse dynamique peut occasionnellement freiner la Model S alors que cela n'est pas nécessaire ou alors que vous ne vous y attendez pas. ce phénomène peut être dû au fait que vous suivez un véhicule de très près, à une détection de véhicules ou d'objets dans les voies adjacentes (notamment dans les courbes), etc.

**AVERTISSEMENT :** En raison de limitations propres au GPS embarqué, votre Model S peut parfois ralentir, notamment aux abords des sorties d'autoroute ou des échangeurs, lorsqu'une courbe est détectée et/ou que vous naviguez vers une destination sans suivre l'itinéraire.

**AVERTISSEMENT :** Le Régulateur de vitesse dynamique peut ne pas détecter tous les objets et, en particulier lorsque vous conduisez à plus de 50 mph (80 km/h), peut ne pas freiner ou décélérer lorsqu'un véhicule ou un objet se trouve partiellement sur la voie de circulation, lorsque le véhicule que vous suivez se déporte de votre voie ou lorsqu'un véhicule, un objet statique ou se déplaçant lentement se trouve devant vous. Gardez également l'attention sur la route et soyez prêt à intervenir immédiatement. Ne comptez jamais sur le régulateur de vitesse dynamique pour éviter une collision sous risque d'entraîner des blessures graves ou la mort. En outre, le Régulateur de vitesse dynamique peut réagir à des véhicules ou objets inexistantes ou ne se trouvant pas sur la même voie, et ainsi faire ralentir votre Model S inutilement.



**AVERTISSEMENT :** Le Régulateur de vitesse dynamique peut ne pas être en mesure de réguler la vitesse de manière appropriée en raison d'une capacité de freinage limitée et sur des routes vallonnées. Il peut également mal évaluer la distance par rapport à un véhicule situé devant vous. Conduire dans une descente peut augmenter la vitesse de conduite, et la Model S dépasser alors la vitesse réglée (et éventuellement la limite de vitesse de la route). Ne comptez jamais sur le Régulateur de vitesse dynamique pour ralentir suffisamment votre Model S et éviter une collision. Ne quittez pas la route des yeux lorsque vous conduisez et tenez-vous prêt à intervenir si nécessaire. Compter uniquement sur le Régulateur de vitesse dynamique pour ralentir suffisamment votre vitesse de conduite et éviter une collision entraîne un risque de blessures graves, voire mortelles.

## État ATTENTE

Lorsque vous suivez un véhicule, le Régulateur de vitesse dynamique reste actif à basse vitesse, y compris si votre Model S s'arrête. Lorsque le véhicule roule à nouveau, le Régulateur de vitesse dynamique fait repartir le véhicule à la vitesse définie. Dans les cas suivants cependant, le Régulateur de vitesse dynamique passe à l'état **ATTENTE**. Le cas échéant, appuyez brièvement sur la pédale de l'accélérateur ou tirez le levier d'Autopilot vers vous (voir [Annulation et reprise à la page 112](#)) pour revenir à la vitesse de croisière. Lorsque l'état **ATTENTE** est actif, le tableau de bord affiche l'icône **ATTENTE** et un message indiquant que vous devez réactiver le régulateur de vitesse. Dans les cas suivants, le Régulateur de vitesse dynamique pour passer à l'état **ATTENTE** :

- Model S est à l'arrêt depuis 5 minutes.
- Model S détecte un piéton à proximité (l'état **ATTENTE** peut s'effacer une fois qu'aucun piéton n'est détecté).
- Model S ne détecte soudain plus le véhicule qui vous précède.
- Un obstacle est détecté devant votre Model S.

## Conduite à la vitesse de croisière à proximité ou dans des sorties

Lorsque vous roulez à la vitesse de croisière sur une autoroute et que vous déclenchez le clignotant vers l'échangeur, le Régulateur de vitesse dynamique suppose que vous allez quitter cette route et commence à ralentir votre Model S. Si vous ne vous dirigez pas vers l'échangeur, le Régulateur de vitesse dynamique reprend la vitesse de croisière définie. Dans une région à conduite à droite, cette situation se produit uniquement lorsque vous déclenchez le clignotant vers la droite alors que vous vous trouvez sur la voie la plus à droite à une distance maximale de 164 pieds (50 mètres) d'une sortie. Le système est le même pour les régions à conduite à gauche et en cas de déclenchement du clignotant gauche en conduisant dans la voie la plus à gauche à une distance maximale de 164 pieds (50 mètres) d'une sortie.





Lorsque vous roulez avec le régulateur de vitesse activé sur un échangeur pour emprunter une autoroute, le Régulateur de vitesse dynamique ajuste automatiquement la vitesse du régulateur définie sur la limite de vitesse de l'autoroute, plus toute tolérance que vous avez spécifiée.

**REMARQUE :** Le GPS embarqué détermine si vous conduisez dans une région à conduite à droite ou à gauche. Lorsque les données GPS ne sont pas disponibles (par exemple, en raison d'un mauvais signal), l'activation du clignotant à proximité d'une sortie ne permet pas d'indiquer au Régulateur de vitesse dynamique qu'il faut ralentir votre Model S.

Si le Régulateur de vitesse dynamique est activé lorsque votre véhicule se trouve sur un échangeur ou une sortie d'autoroute, il réduit votre vitesse définie par incréments de 5 mph (5 km/h), jusqu'à 25 mph (40 km/h), de manière à ce qu'elle corresponde aux vitesses enregistrées d'autres véhicules Tesla ayant circulé à cet endroit. Pour contourner cette restriction et continuer de rouler à votre vitesse définie, appuyez sur la pédale d'accélérateur ou actionnez le levier d'Autopilot. La nouvelle vitesse définie est maintenue pendant le passage par l'échangeur ou la sortie d'autoroute (excepté si vous annulez cette fonctionnalité ou désactivez le Régulateur de vitesse dynamique). Après le passage par l'échangeur ou la sortie d'autoroute, la vitesse définie peut être rétablie ou modifiée selon les conditions du nouvel emplacement. Si, par exemple, vous empruntez une autoroute différente, le véhicule adopte la vitesse de croisière définie avant que vous ne preniez l'échangeur.

**AVERTISSEMENT :** Dans certains cas (notamment en cas de données insuffisantes), le Régulateur de vitesse dynamique peut ne pas réduire automatiquement la vitesse définie sur l'échangeur ou la sortie d'autoroute. Ne vous fiez pas au Régulateur de vitesse dynamique pour définir la vitesse de conduite appropriée. Tesla recommande de rouler à une vitesse adaptée aux conditions de circulation et conformément aux limites de vitesse réglementaires.

## Ajustement de la distance

Pour régler la distance de sécurité que vous souhaitez maintenir entre votre Model S et un véhicule vous précédant, tournez le levier d'Autopilot. Chaque paramètre correspond à une distance représentant le temps nécessaire à votre Model S, depuis sa position actuelle, pour atteindre la position du pare-chocs arrière du véhicule situé devant vous. Le paramètre est conservé jusqu'à ce que vous le changiez manuellement.

La distance de sécurité la plus proche est 2.



Lorsque vous faites pivoter le levier d'Autopilot, le tableau de bord affiche le paramètre actuel. Relâchez le levier lorsque le paramètre souhaité s'affiche.



**AVERTISSEMENT :** Le conducteur est tenu de déterminer et de maintenir en permanence une distance de sécurité adéquate par rapport au véhicule qui le précède. Ne vous fiez pas uniquement au Régulateur de vitesse dynamique pour maintenir une distance précise ou appropriée par rapport au véhicule qui vous précède.

**AVERTISSEMENT :** Ne vous fiez jamais au Régulateur de vitesse dynamique pour ralentir la Model S de manière appropriée afin d'éviter une collision. Regardez constamment la route et soyez prêt à intervenir et à prendre des mesures correctives immédiates.

## Accélération au dépassement

Lorsque vous suivez un véhicule avec le Régulateur de vitesse dynamique activé, l'actionnement du clignotant en direction de la voie de dépassement fait accélérer votre Model S vers le véhicule qui précède. En maintenant quelques instants le levier des clignotants en haut ou en bas, vous pouvez accélérer rapidement jusqu'à atteindre la vitesse définie, sans appuyer sur la pédale d'accélérateur. Le clignotant déclenche une accélération uniquement lorsque toutes les conditions suivantes sont réunies :

- Le régulateur de vitesse dynamique est en marche et détecte un véhicule devant vous.
- Aucun obstacle ou véhicule n'est détecté dans la voie cible.
- Model S roule en dessous de la vitesse définie mais au-dessus de 45 mph (72 km/h).

L'accélération au dépassement est destinée à vous aider lorsque vous dépassez le véhicule situé devant vous. Lorsque le clignotant est activé, le régulateur de vitesse dynamique maintient le véhicule à distance suffisante du véhicule de devant, tout en permettant un rapprochement léger par rapport à la distance définie.

L'accélération est annulée lorsque :

- Vous atteignez la vitesse de croisière définie.
- Le changement de voie prend trop de temps.
- Model S s'approche trop près du véhicule qui la précède.



# Régulateur de vitesse dynamique

OU

- Vous relâchez le clignotant.

**REMARQUE :** L'accélération au dépassement se produit lorsque vous actionnez complètement le clignotant ou Lorsque vous relâchez le clignotant, votre Model S cesse d'accélérer (de la même manière que lorsque vous relâchez la pédale d'accélérateur) et reprend la vitesse définie.

**⚠ AVERTISSEMENT :** L'Accélération au dépassement peut s'annuler pour de nombreuses raisons imprévues, en plus des raisons susmentionnées (par exemple, absence de données GPS). Restez alerte et ne comptez jamais sur l'accélération au dépassement pour augmenter votre vitesse de conduite.

**⚠ AVERTISSEMENT :** L'Accélération au dépassement augmente votre vitesse de conduite dès que le clignotant correspondant est enclenché et fait accélérer la Model S pour la rapprocher du véhicule qui la précède. Même si le Régulateur de vitesse dynamique continue à maintenir une certaine distance par rapport au véhicule qui roule devant vous, vous devez savoir que la distance que vous avez sélectionnée est réduite lorsque l'Accélération au dépassement est active, notamment lorsque vous avez l'intention de dépasser le véhicule qui vous précède.

## Annulation et reprise

Pour arrêter manuellement le Régulateur de vitesse dynamique, appuyez sur la pédale de frein ou poussez brièvement le levier d'Autopilot loin de vous. L'icône de vitesse de croisière située sur le tableau de bord devient grise pour indiquer que le Régulateur de vitesse dynamique n'est plus actif.



Pour reprendre le contrôle du véhicule à la vitesse définie précédemment, tirez brièvement le levier d'Autopilot vers vous.

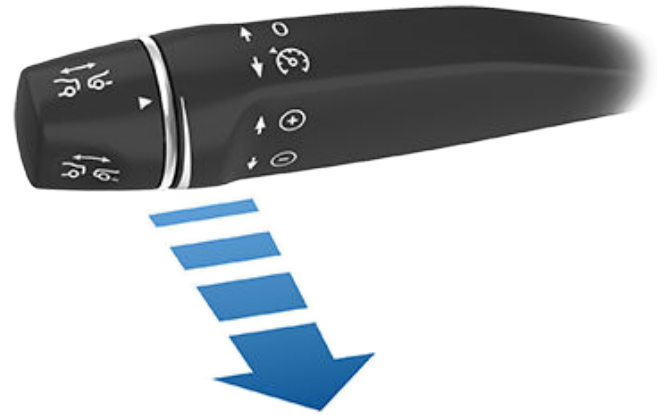

Pour reprendre le contrôle du véhicule à la vitesse actuelle, levez ou abaissez le levier d'Autopilot avant de le relâcher.

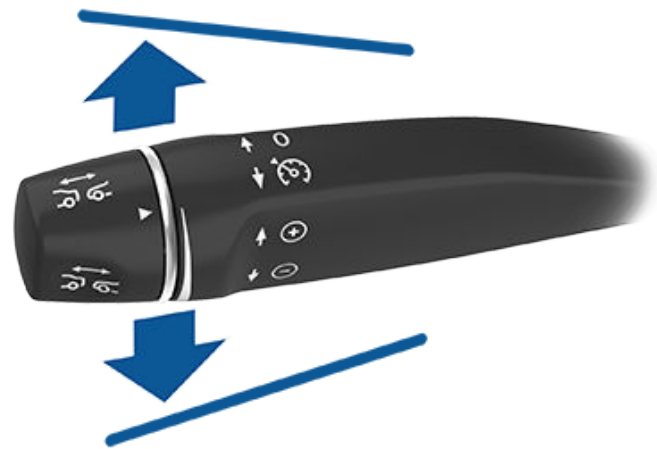

**REMARQUE :** Lorsque vous annulez le régulateur de vitesse dynamique, la Model S n'avance pas en roue libre. Au lieu de cela, le freinage récupératif ralentit la Model S de la même manière que lorsque vous relâchez la pédale de l'accélérateur lorsque le régulateur de vitesse dynamique n'est pas activé (voir [Freinage récupératif à la page 78](#)).

**⚠ AVERTISSEMENT :** Le régulateur de vitesse dynamique peut s'arrêter ou ne pas être disponible dans les cas suivants :

- Vous enfoncez la pédale de frein.
- Votre vitesse dépasse la vitesse maximale du régulateur de 90 mph (150 km/h).
- Vous changez le rapport de votre Model S.
- Une porte est ouverte.
- Une caméra ou un capteur (selon l'équipement) est obstrué(e). Ceci peut être dû à la présence de poussière, boue, glace, neige, brouillard, etc.
- Le système antipatinage peut être désactivé manuellement ou actionné à répétition pour empêcher les roues de patiner.
- Les roues patinent à l'arrêt.
- Le régulateur de vitesse dynamique est défaillant ou nécessite un service d'entretien.



Lorsque le Régulateur de vitesse dynamique est indisponible ou lorsqu'il s'annule, la Model S ne roule plus de manière constante à une vitesse définie et elle ne garde plus de distance spécifique par rapport au véhicule qui la précède.

**⚠ AVERTISSEMENT :** Le régulateur de vitesse dynamique peut s'arrêter subitement à tout moment pour des raisons imprévues. Regardez toujours la route et soyez prêt à intervenir. Il relève de la responsabilité du conducteur de maîtriser la Model S à tout moment.

## Récapitulatif des indicateurs de vitesse de croisière



Le Régulateur de vitesse dynamique est disponible mais ne contrôle pas activement la vitesse du véhicule tant que vous ne l'activez pas. Le nombre affiché en gris représente la vitesse de croisière qui sera définie lorsque vous activerez le Régulateur de vitesse dynamique.



Le Régulateur de vitesse dynamique contrôle activement la vitesse du véhicule et maintient soit la vitesse définie (si aucun véhicule ne le précède), soit une distance de sécurité choisie par rapport au véhicule qui précède (jusqu'à la vitesse définie).



Model S s'est complètement arrêté mais est **EN ATTENTE**. Si vous pouvez le faire en toute sécurité, appuyez sur la pédale d'accélérateur pour repartir à la vitesse sélectionnée.

## Limitations

Il est peu probable que le régulateur de vitesse dynamique fonctionne comme prévu dans les situations suivantes :

- La route présente des virages serrés.
- La visibilité est faible (forte pluie, neige, brouillard, etc.).
- Une source de lumière intense (notamment phares ou lumière du soleil) interfère avec le champ de vision des caméras.
- Une caméra ou un capteur (selon l'équipement) est obstrué(e) (condensation, saleté, autocollant, etc.).

**⚠ AVERTISSEMENT :** La liste ci-dessus ne répertorie pas de manière exhaustive les situations pouvant perturber le fonctionnement normal du Régulateur de vitesse dynamique.



## Assistance au maintien de cap

**REMARQUE :** Selon la région, la configuration, les options achetées et la version du logiciel, il se peut que votre véhicule ne soit pas équipé de l'Assistance au maintien de cap, ou que cette fonction ne fonctionne pas exactement comme décrit dans cette section.

**REMARQUE :** L'Assistance au maintien de cap est une fonctionnalité BETA.

L'Assistance au maintien de cap fonctionne de pair avec le régulateur de vitesse dynamique (voir [Régulateur de vitesse dynamique à la page 108](#)) pour maintenir votre Model S dans sa voie lorsque le véhicule roule à une vitesse maintenue constante par le régulateur. L'Assistance au maintien de cap vous permet également d'utiliser les clignotants pour faire passer votre Model S dans une voie adjacente (voir [Changement de voie auto à la page 116](#)). L'Assistance au maintien de cap détecte les marquages de voies et la présence de véhicules et d'objets afin de diriger votre Model S.

**ATTENTION :** Vérifiez que toutes les caméras et tous les capteurs (selon l'équipement) sont propres. Des caméras et des capteurs sales ainsi que des conditions environnementales telles que la pluie et les marquages au sol effacés affectent les performances.

**AVERTISSEMENT :** La fonction d'Assistance au maintien de cap nécessite de garder les mains sur le volant. Vous devez garder vos mains sur le volant de direction en permanence.

**AVERTISSEMENT :** L'Assistance au maintien de cap est conçue pour être utilisée sur les autoroutes à accès limité, par un conducteur parfaitement vigilant. Quand vous utilisez l'Assistance au maintien de cap, tenez le volant de direction et faites attention aux conditions routières ainsi qu'à la circulation qui vous entoure. N'utilisez pas l'Assistance au maintien de cap dans des zones en construction ou dans des zones où circulent des cyclistes ou des piétons. Ne vous reposez jamais uniquement sur l'Assistance au maintien de cap pour déterminer une voie appropriée. Conduisez toujours prudemment et soyez prêt à intervenir immédiatement. Le non-respect de ces instructions peut entraîner des dommages et des blessures graves, voire mortelles.

### Utilisation de l'Assistance au maintien de cap

Avant de pouvoir utiliser l'Assistance au maintien de cap, vous devez l'activer en appuyant sur **Contrôles > Autopilot > Fonctionnalités Autopilot > Assistance au maintien de cap (Bêta)**.



Pour indiquer que l'Assistance au maintien de cap est disponible (sans toutefois diriger activement votre Model S), le tableau de bord affiche une icône d'Assistance au maintien de cap grise.

Pour démarrer l'Assistance au maintien de cap, tirez le levier de l'Autopilot deux fois de suite vers vous.

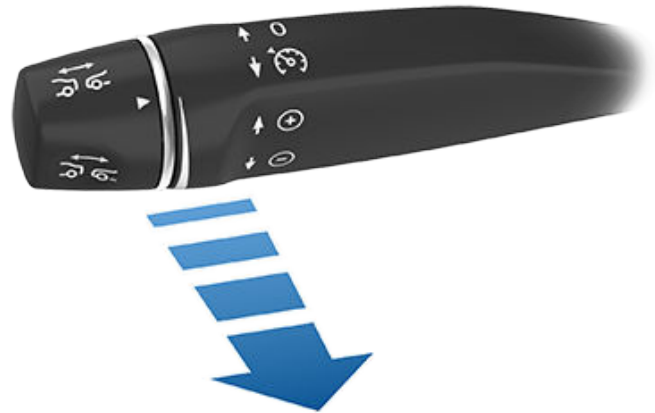

**REMARQUE :** Si le paramètre pour **Activation de l'Autopilot** est défini sur **Tirer une fois** (appuyez sur **Contrôles > Autopilot > Activation de l'Autopilot**), l'Assistance au maintien de cap est engagée lorsque vous tirez le levier d'Autopilot une fois vers vous. Si le paramètre est défini sur **Tirer deux fois**, vous devez tirer le levier d'Autopilot deux fois de suite vers vous pour enclencher l'Assistance au maintien de cap.



Pour indiquer que l'Assistance au maintien de cap actuellement à diriger activement votre Model S, le tableau de bord affiche l'icône d'Assistance au maintien de cap en bleu. Lorsque l'Assistance au maintien de cap est en mesure de détecter les marquages au sol, elle affiche également la voie de circulation en bleu.

L'Assistance au maintien de cap affiche brièvement un message sur le tableau de bord pour vous rappeler de faire attention à la route et de vous préparer à reprendre le contrôle à tout moment.

La vitesse à laquelle vous pouvez activer l'Assistance au maintien de cap dépend de nombreuses conditions mais également de la détection (ou non) d'un autre véhicule vous précédant. Lorsqu'aucun véhicule n'est détecté devant vous, vous devez rouler à au moins 18 mph (30 km/h), sauf si vous rencontrez certaines conditions relatives au véhicule et à l'environnement, auquel cas vous pouvez démarrer le système à des vitesses moins élevées. Si un véhicule est détecté devant vous, vous pouvez activer l'Assistance au maintien de cap quelle que soit votre vitesse, y compris à l'arrêt, à condition que votre Model S se trouve à au moins 5 pieds (150 cm) du véhicule détecté devant vous.

**REMARQUE :** Lorsque l'Assistance au maintien de cap est engagée, les **Feux de route automatiques** sont automatiquement activés et la vitesse de croisière maximale est de 85 mph (140 km/h).

**AVERTISSEMENT :** Ne vous reposez jamais sur les fonctionnalités de l'Autopilot pour déterminer la présence de véhicules de secours. Model S est susceptible de ne pas détecter les gyrophares des véhicules de secours. Ne quittez pas la route des yeux et soyez prêt à intervenir immédiatement.



Dans les situations où l'Assistance au maintien de cap est temporairement indisponible, l'icône de l'Assistance au maintien de cap disparaît. Par exemple, lorsque vous ne roulez pas à une vitesse comprise dans la plage de fonctionnement de la fonction. L'Assistance au maintien de cap peut également être indisponible si elle ne reçoit pas les informations adéquates de la part des caméras.

**REMARQUE :** Lorsque la luminosité est faible (à la nuit tombée ou de nuit), l'Assistance au maintien de cap s'éteint ou n'est pas disponible si les phares sont **désactivés**. Pour des résultats optimaux, réglez les phares sur **Auto**.

Si elle n'est pas en mesure de détecter le marquage des voies, l'Assistance au maintien de cap peut déterminer la voie de circulation en fonction du véhicule suivi.

Dans la plupart des cas, l'Assistance au maintien de cap tente de centrer votre Model S dans la voie de circulation. Cependant, il peut arriver que l'Assistance au maintien de cap dirige votre Model S sur une trajectoire décalée par rapport au centre de la voie de circulation (par exemple en cas de détection de rails de sécurité).

**⚠ AVERTISSEMENT :** L'Assistance au maintien de cap n'est pas destinée à diriger, et ne dirigera pas, votre Model S autour d'obstacles qui se trouvent en partie dans une voie de circulation. Et, dans certains cas, la fonctionnalité risque de ne pas arrêter votre véhicule en cas de présence d'obstacles bloquant totalement la voie de circulation. Ne quittez jamais la route des yeux et soyez prêt à intervenir et à prendre des mesures correctives immédiates. Il relève de la responsabilité du conducteur de maîtriser le/la Model S à tout moment.

## Limitation de vitesse

Sur une autoroute à accès contrôlé, la vitesse de croisière reflète la limite de vitesse, en tenant compte de l'éventuelle tolérance que vous avez spécifiée à l'aide de l'Indicateur de limite de vitesse. En revanche, si vous choisissez d'activer l'Assistance au maintien de cap en zone résidentielle, sur une route sans terre-plein central ou sur une route dont l'accès n'est pas limité, la fonction peut limiter la vitesse de croisière maximale autorisée et le tableau de bord affiche alors un message indiquant que la vitesse est limitée. La vitesse est alors restreinte à la limite de vitesse de la route empruntée, plus 5 mph (10 km/h).

Lorsque la limite de vitesse ne peut pas être détectée et que l'Assistance au maintien de cap est activée, cette dernière réduit votre vitesse de conduite et limite la vitesse de croisière définie à 45 mph (70 km/h). Même si vous pouvez accélérer manuellement jusqu'à dépasser la vitesse limite, votre Model S peut ne pas freiner en cas d'obstacles. La fonction Assistance au maintien de cap ralentit le véhicule jusqu'à la vitesse limitée lorsque vous relâchez la pédale d'accélérateur. Lorsque vous quittez la route ou que vous désactivez l'Assistance au maintien de cap à l'aide du volant de direction, vous pouvez, si vous le souhaitez, augmenter à nouveau la vitesse définie.

## Tenir Volant de direction

L'Assistance au maintien de cap détermine les actions appropriées pour diriger votre Model S. Lorsqu'elle est activée, l'Assistance au maintien de cap requiert également que vous teniez le volant de direction. Si elle ne détecte pas vos mains sur le volant de direction pendant un certain temps, un témoin clignote en haut du tableau de bord et le message suivant s'affiche :



### Tournez légèrement le volant

L'Assistance au maintien de cap détecte vos mains en reconnaissant une légère résistance lorsque le volant de direction tourne, ou lorsque vous tournez très légèrement le volant de direction manuellement (c'est-à-dire, pas assez fort pour reprendre le contrôle). L'activation d'un clignotant, l'utilisation du levier d'Autopilot ou l'utilisation d'un bouton ou de la molette de défilement sur le volant de direction permet également au système d'Assistance au maintien de cap de détecter vos mains.

**REMARQUE :** Une fois vos mains détectées, le message disparaît et l'Assistance au maintien de cap se remet à fonctionner.

L'Assistance au maintien de cap exige que vous teniez compte de votre environnement et que vous vous teniez prêt à prendre le contrôle du véhicule à tout moment. Si l'Assistance au maintien de cap ne détecte toujours pas vos mains sur le volant de direction, la fréquence de clignotement du témoin du tableau de bord augmente et un signal sonore retentit.

Si vous ignorez les messages successifs de l'Assistance au maintien de cap vous invitant à exercer une légère pression sur le volant de direction, la fonction d'Assistance au maintien de cap se désactive jusqu'à la fin du trajet et affiche le message suivant vous demandant de repasser en conduite manuelle. Si vous ne passez pas en conduite manuelle, l'Assistance au maintien de cap émet un avertissement sonore continu, active les feux de détresse et ralentit le véhicule jusqu'à son arrêt complet.



### Autopilot indisponible pour le trajet en cours. Interruption de l'Autopilot - Avertissements de vigilance ignorés.

Vous devez alors tourner le volant manuellement pendant le reste du trajet. L'Assistance au maintien de cap sera de nouveau disponible pour votre prochain trajet (après l'arrêt du véhicule et le passage de votre Model S en position P (Stationnement)).



## Suspension de l'Autopilot

Toute utilisation impropre entraîne la suspension des fonctionnalités de l'Autopilot.

Trois interruptions de l'Autopilot survenant lorsque vous (ou une autre personne) conduisez votre véhicule entraînent la suspension de l'Assistance au maintien de cap et de l'Conduite entièrement autonome (supervisée) pendant une semaine. L'interruption correspond au moment où l'Autopilot se désactive pour le reste d'un trajet après que le conducteur a reçu plusieurs avertissements sonores et visuels à cause d'un manque d'attention.

Vous pouvez consulter le nombre d'interruptions restantes avant la suspension de l'Autopilot en appuyant sur **Contrôles > Autopilot**.

Une interruption est effacée après 7 jours, tant que vous ne recevez aucune autre interruption pendant cette période.

**REMARQUE :** Si votre accès à l'Assistance au maintien de cap et à l'Conduite entièrement autonome (supervisée) est suspendu, vous avez toujours la possibilité d'utiliser le Régulateur de vitesse dynamique et l'ensemble des fonctions de sécurité active restent fonctionnelles.

Dans certains cas, il se peut qu'une intervention du conducteur soit requise ; vous devrez alors prendre immédiatement le relais, afin d'assurer une conduite sûre. Les désengagements sollicités par le conducteur ne sont pas comptabilisés en tant qu'utilisation impropre et sont attendus de la part du conducteur.

## Reprenez le contrôle immédiatement

Si la fonction d'Assistance au maintien de cap n'est pas en mesure de diriger le véhicule Model S, elle fait retentir un signal sonore d'avertissement et affiche le message suivant sur le tableau de bord :



**Reprenez le contrôle immédiatement**

Lorsque vous voyez ce message, **REPRENEZ IMMÉDIATEMENT LE CONTRÔLE**.

## Annulation de l'Assistance au maintien de cap

La fonction d'Assistance au maintien de cap s'annule lorsque :

- Vous enfoncez la pédale de frein.
- Vous tournez le volant manuellement.

**REMARQUE :** Si **Activation de l'Autopilot** est défini sur **Tirer deux fois** et que l'Assistance au maintien de cap se désactive parce que vous tournez le volant manuellement, le Régulateur de vitesse dynamique reste actif. Si **Activation de l'Autopilot** est défini sur **Tirer une fois** et que l'Assistance au maintien de cap se désactive parce que vous tournez le volant manuellement, le Régulateur de vitesse dynamique se désactive également.

- Vous poussez le levier d'Autopilot loin de vous.
- Vous dépassez la vitesse maximale à laquelle l'Assistance au maintien de cap fonctionne – 90 mph (150 km/h).
- Vous changez de rapport.
- Une porte est ouverte.
- Un freinage d'urgence automatique se produit (voir [Assistance anticollision à la page 152](#)).

Lorsque l'Assistance au maintien de cap est annulée, un signal sonore retentit et l'icône correspondante devient grise pour indiquer que l'Assistance au maintien de cap n'est plus active ou elle disparaît pour indiquer que la fonction est actuellement indisponible.

**REMARQUE :** Si l'Assistance au maintien de cap s'annule parce que vous avez tourné le volant, le Régulateur de vitesse dynamique reste actif. Désactivez le Régulateur de vitesse dynamique normalement, en appuyant sur la pédale de frein ou en poussant brièvement le levier d'Autopilot loin de vous.

Pour désactiver l'Assistance au maintien de cap de sorte à la rendre indisponible, appuyez sur **Contrôles > Autopilot > Fonctionnalités Autopilot > Assistance au maintien de cap (Bêta)**.

## Changement de voie auto

**REMARQUE :** Selon la région, la configuration, les options achetées et la version du logiciel, il se peut que votre véhicule ne soit pas équipé du Changement de voie auto, ou que cette fonction ne fonctionne pas exactement comme décrit dans cette section.

Lorsque l'Assistance au maintien de cap est active, actionnez un clignotant pour faire passer votre Model S dans une voie adjacente (bouger le volant de direction annulerait l'Assistance au maintien de cap).



**AVERTISSEMENT :** Il incombe au conducteur de déterminer s'il peut changer de voie en toute sécurité et de manière appropriée. Par conséquent, avant d'amorcer un changement de voie, vérifiez toujours les angles morts, les lignes au sol et la route autour de vous pour vous assurer que vous pouvez changer de voie en toute sécurité.



- ⚠ AVERTISSEMENT :** Ne vous reposez jamais uniquement sur la fonction Changement de voie auto pour déterminer une voie appropriée. Restez vigilant, regardez la route et les véhicules qui vous précèdent, surveillez la zone environnante et vérifiez qu'aucun avertissement ne s'affiche sur le tableau de bord. Conduisez toujours prudemment et soyez prêt à intervenir immédiatement.
- ⚠ AVERTISSEMENT :** N'utilisez pas la fonction Changement de voie auto sur les routes où les conditions de circulation changent constamment et où des vélos et des piétons circulent.
- ⚠ AVERTISSEMENT :** Les performances de la fonction Changement de voie auto dépendent de la capacité de la ou des caméras avant à identifier les marquages au sol.
- ⚠ AVERTISSEMENT :** N'utilisez pas la fonction Changement de voie auto sur des routes verglacées, glissantes ou présentant des virages serrés, ou lorsque les conditions atmosphériques (forte pluie, neige, brouillard, etc.) risquent d'interférer avec la détection des caméras ou des capteurs (selon l'équipement).
- ⚠ AVERTISSEMENT :** Le non-respect des avertissements et des instructions peut provoquer des dégâts matériels et des blessures graves, voire mortelles.

## Utilisation de la fonction Changement de voie auto

Le Changement de voie auto est disponible pendant que l'Assistance au maintien de cap est active.

Pour changer de voie à l'aide de la fonction Changement de voie auto :

1. Effectuez des vérifications visuelles afin de vous assurer que vous pouvez passer dans la voie cible en toute sécurité.
2. Actionnez le clignotant approprié en gardant les mains sur le volant de direction.
3. Si nécessaire, désactivez le clignotant lorsque vous êtes dans la voie souhaitée.

**REMARQUE :** La vitesse minimale à laquelle le Changement de voie auto fonctionne peut varier en fonction de la région, des vitesses des véhicules sur les voies adjacentes et d'autres facteurs. Soyez toujours prêt à actionner le volant manuellement et à changer de voie si nécessaire.

La fonction Changement de voie auto déplace votre Model S dans la voie adjacente, dans la direction indiquée par le clignotant, sous réserve que les conditions suivantes soient réunies :

- Le clignotant est activé.
- Model S ne détecte aucun véhicule dans son angle mort, et aucun véhicule ou obstacle entre votre véhicule et le centre de la voie cible.

- Les marquages au sol indiquent qu'un changement de voie est autorisé.
- À mi-chemin du changement de voie, Model S doit détecter la ligne extérieure de la voie cible. Si le marquage de cette voie n'est pas détectable, le changement de voie est annulé et votre Model S retourne dans sa voie de conduite d'origine.
- Le champ de vision de la caméra n'est pas obstrué.

Quand un changement de voie automatique est en cours, l'Accélération au dépassement est activée, ce qui permet à votre Model S d'accélérer pour se rapprocher d'un véhicule situé devant (voir [Accélération au dépassement à la page 111](#)).

**REMARQUE :** La fonction Changement de voie auto déplace votre Model S d'une seule voie à la fois. Si vous voulez à nouveau changer de voie, vous devez à nouveau activer le clignotant une fois le premier changement de voie terminé.

Lorsque la fonction Changement de voie auto est activée, il est important de surveiller ses performances en regardant la route devant vous et la zone environnante. Soyez toujours prêt à reprendre le contrôle du volant. Lorsque vous traversez la voie pour atteindre la voie adjacente, le tableau de bord affiche la direction de la voie de circulation vers laquelle votre Model S se dirige.

Lorsque le Changement de voie auto n'est pas à même de fonctionner de manière optimale ou que les données ne sont pas adéquates, le tableau de bord affiche une série d'avertissements. Il est donc essentiel de contrôler en permanence le tableau de bord lors de l'utilisation du Changement de voie auto et d'être prêt à actionner le volant de votre Model S manuellement à tout moment.

## Vitesse dans les voies adjacentes

**REMARQUE :** Selon la région, la configuration, les options achetées et la version du logiciel, il se peut que votre véhicule ne soit pas équipé de la Vitesse dans les voies adjacentes, ou que cette fonction ne fonctionne pas exactement comme décrit dans cette section.

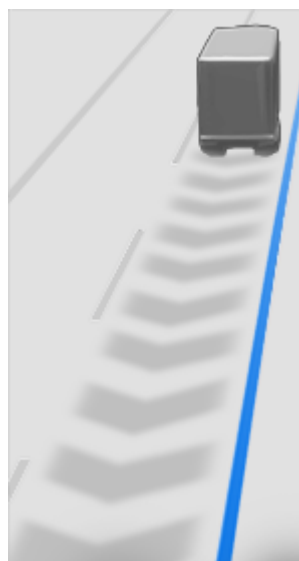



Lorsque vous avancez nettement plus vite que les véhicules se trouvant dans les voies adjacentes, Model S réduit automatiquement la vitesse de conduite. Ce paramètre est particulièrement utile en cas de circulation dense ou lorsque les véhicules changent constamment de voie. Lorsque votre Model S détecte d'autres véhicules beaucoup plus lents, le tableau de bord met les lignes de la voie adjacente en évidence à l'aide de flèches et les véhicules détectés s'affichent en gris. Votre Model S ralentit à la vitesse appropriée. Vous pouvez temporairement neutraliser cette fonctionnalité en enfonçant la pédale d'accélérateur.

**AVERTISSEMENT** : Ne vous fiez jamais à l'Autopilot pour déterminer une vitesse de conduite sûre ; vous êtes responsable de votre sécurité au volant et du respect du code de la route de votre région.

## Avertissement de franchissement de feu rouge et Avertissement de franchissement de stop

**REMARQUE** : Selon la région, la configuration, les options achetées et la version du logiciel, il se peut que votre véhicule ne soit pas équipé de l'Avertissement de franchissement de feu rouge et Avertissement de franchissement de stop, ou que cette fonction ne fonctionne pas exactement comme décrit dans cette section.

Lorsque l'Assistance au maintien de cap est en cours d'utilisation, votre Model S affiche un avertissement sur le tableau de bord et émet un signal sonore si le système détecte que vous êtes sur le point de griller un feu rouge ou un stop. Dans ce cas, **INTERVENEZ IMMÉDIATEMENT** !

Les avertissements visuels et sonores s'arrêtent après quelques secondes ou lorsque vous appuyez sur la pédale de frein, à la première de ces éventualités.

Les fonctions Avertissement de franchissement de feu rouge et Avertissement de franchissement de stop ont pour unique vocation de vous avertir. Il ne ralentit pas et n'arrête pas votre Model S en cas de feux rouge, panneaux stop, marquages au sol, etc. Si votre véhicule est équipé de la fonction Contrôle des feux de signalisation et des panneaux Stop, vous pouvez activer cette fonctionnalité pour que votre Model S s'arrête automatiquement aux feux rouge et aux panneaux Stop (voir [Contrôle des feux de signalisation et des panneaux Stop à la page 123](#)).

**ATTENTION** : L'Avertissement de franchissement de feu rouge et l'Avertissement de franchissement de stop nécessitent des cartes embarquées indiquant l'emplacement des feux de circulation et des panneaux stop. Dans certains cas, les données de carte sont imprécises ou caduques, et tous les feux de circulation et panneaux stop peuvent ne pas être indiqués. Par conséquent, l'Avertissement de franchissement de feu rouge et l'Avertissement de franchissement de stop peuvent ne pas détecter tous les feux et panneaux stop.

**AVERTISSEMENT** : Les fonctionnalités d'Avertissement de franchissement de feu rouge et d'Avertissement de franchissement de stop n'actionnent pas les freins et ne décèlent pas votre Model S. Elles peuvent ne pas détecter tous les feux et panneaux stop. L'Avertissement de franchissement de feu rouge et l'Avertissement de franchissement de stop servent uniquement d'aide et ne dispensent pas de conduire prudemment et de faire preuve de bon sens. Gardez toujours les yeux sur la route lorsque vous conduisez et ne comptez jamais sur l'Avertissement de franchissement de feu rouge et l'Avertissement de franchissement de stop pour vous avertir de la présence d'un feu ou d'un panneau stop.

**AVERTISSEMENT** : L'Avertissement de franchissement de feu rouge et l'Avertissement de franchissement de stop sont conçus pour vous alerter à l'approche d'un panneau stop ou d'un feu de circulation visible, qu'il soit rouge ou orange et sur le point de passer au rouge. Ils peuvent ne pas émettre d'avertissements aux intersections équipées de feux clignotants et ne vous alertent pas en cas de panneaux cédez-le-passage ou de panneaux stop ou cédez-le-passage temporaires (par exemple dans les zones de chantiers de construction). En outre, l'Avertissement de franchissement de feu rouge et l'Avertissement de franchissement de stop ne vous avertissent pas à l'approche d'un feu rouge ou d'un panneau stop si vous appuyez sur la pédale d'accélérateur ou sur le frein (ce qui désactive l'Assistance au maintien de cap).

## Limitations

Il est peu probable que l'Assistance au maintien de cap et ses fonctions associées fonctionnent comme prévu lorsque :

- L'Assistance au maintien de cap ne peut pas identifier précisément les lignes au sol. Par exemple, les lignes au sol sont excessivement usées, elles ont été modifiées à cause de travaux, elles changent rapidement (départ de voie, croisement ou fusion), les anciennes lignes au sol sont encore visibles, des objets ou des éléments du paysage projettent des ombres sur les lignes au sol, ou le revêtement routier comporte des joints ou d'autres lignes très contrastées.
- La visibilité est mauvaise (fortes pluies, neige, brouillard, etc.) ou les conditions météo perturbent le fonctionnement des capteurs.
- Un(e)/plusieurs caméras ou capteurs sont obstrués, recouverts ou endommagés.
- Dans les côtes.
- À l'approche d'un péage.
- Dans des virages serrés ou sur une route particulièrement dangereuse.
- Une source de lumière intense (par exemple la lumière du soleil) interfère avec le champ de vision de la ou des caméras.





- Les capteurs (selon l'équipement) sont affectés par d'autres équipements ou dispositifs électriques qui génèrent des ultrasons.
- Un véhicule est détecté dans votre angle mort lorsque vous activez le clignotant.
- Model S La distance entre la voiture et le véhicule qui la précède est très réduite, ce qui bloque le champ de vision de la ou des caméras.

 **AVERTISSEMENT :** De nombreuses circonstances imprévues peuvent entraver le fonctionnement de l'Assistance au maintien de cap. Gardez toujours à l'esprit que l'Assistance au maintien de cap peut, par conséquent, diriger votre Model S de manière inappropriée. Conduisez toujours prudemment et soyez prêt à intervenir immédiatement.





# Navigation Autopilot

**REMARQUE :** Selon la région, la configuration, les options achetées et la version du logiciel, il se peut que votre véhicule ne soit pas équipé de la Navigation Autopilot, ou que cette fonction ne fonctionne pas exactement comme décrit dans cette section.

**REMARQUE :** La Navigation Autopilot est une fonctionnalité BETA.

Lors de l'utilisation de l'Assistance au maintien de cap sur une autoroute à accès contrôlé (que les usagers rejoignent ou quittent via une voie d'accès et une sortie, respectivement), la Navigation Autopilot guide votre Model S vers les sorties et les échangeurs en fonction de votre itinéraire. Sur la portion d'autoroute d'un itinéraire, Navigation Autopilot effectue également des changements de voies afin de préparer les sorties (changements de voie en fonction de l'itinéraire) et de réduire au minimum le temps de conduite vers votre destination (changements de voie en fonction de la vitesse).

 **AVERTISSEMENT :** Navigation Autopilot ne permet pas une conduite autonome. Vous devez faire attention à la route, garder les mains sur le volant de direction en permanence et demeurer pleinement conscient de votre itinéraire.

 **AVERTISSEMENT :** Comme lors de la conduite normale, portez une attention particulière aux angles morts, aux échangeurs ainsi qu'aux entrées et sorties, car des obstacles peuvent survenir rapidement et à n'importe quel moment.

 **AVERTISSEMENT :** Il se peut que la Navigation Autopilot ne reconnaisse ou ne détecte pas les véhicules à l'approche, les objets stationnaires et les voies à usage spécial, telles que celles réservées aux bicyclettes, aux véhicules de covoiturage, aux véhicules de secours, etc. Demeurez vigilant à tout moment et soyez toujours prêt à intervenir immédiatement. Le non-respect de cette consigne peut entraîner des dommages, des blessures, voire la mort.

## Activation et personnalisation de la Navigation Autopilot

Pour activer la Navigation Autopilot, appuyez sur **Contrôles > Autopilot > Fonctionnalités Autopilot > Assistance au maintien de cap > Navigation Autopilot (Bêta)**. Puis, pour personnaliser le fonctionnement de Navigation en Autopilot, appuyez sur **Personnaliser Navigation en Autopilot :**

- **Activer au début de chaque voyage :** Choisissez si vous souhaitez activer automatiquement la Navigation Autopilot pour chaque trajet. Lorsqu'elle est activée, le bouton Navigation Autopilot sur l'itinéraire détaillé est déjà activé au début de chaque voyage.
- **Changements de voie en fonction de la vitesse :** Navigation Autopilot est conçue pour effectuer des changements de voie en fonction de la vitesse ou de l'itinéraire. Les changements de voie en fonction de l'itinéraire sont conçus pour vous maintenir sur votre itinéraire (par exemple, en vous déplaçant dans une voie adjacente pour

vous préparer en vue d'une sortie imminente), alors que les changements de voie en fonction de la vitesse sont conçus pour maintenir votre vitesse de conduite (sans dépasser votre vitesse de croisière), vous permettant ainsi de réduire au minimum le temps de conduite vers votre destination (par exemple, en vous déplaçant dans une voie adjacente afin de dépasser un véhicule situé devant vous). Les changements de voie en fonction de la vitesse sont facultatifs. Vous pouvez utiliser ce paramètre afin de désactiver les changements de voie en fonction de la vitesse, ou bien pour spécifier la réactivité des changements de voie de la Navigation Autopilot afin d'atteindre la vitesse de croisière pré réglée. Le paramètre **Modéré** adopte une attitude plus prudente concernant les changements de voie et peut conduire à un temps de conduite légèrement plus long, tandis que **Mad Max** est conçu pour vous permettre d'atteindre votre destination en un temps de conduite minimum, mais ne procède à des changements de voie que lorsque toutes les conditions de sécurité sont réunies.

- **Quitter la voie de dépassement :** autorisez ou non la Navigation Autopilot à exécuter une manœuvre de sortie de la voie de dépassement lorsque vous vous rendez à une destination de votre choix.

**REMARQUE :** En plus des changements de voie en fonction de l'itinéraire et de la vitesse, la fonction Navigation Autopilot demande également un changement de voie pour quitter une voie de dépassement pour vous rappeler de rester sur la voie plus lente lorsque vous n'effectuez pas un dépassement. Sélectionnez **NON** pour désactiver la fonction et maintenir votre Model S dans la voie de dépassement, sauf lorsqu'un changement de voie est nécessaire pour suivre votre itinéraire.

- **Demander la confirmation du changement de voie** (selon l'équipement) : Par défaut, la fonction Naviguer en Autopilot exige votre confirmation avant de procéder à un changement de voie en tirant le levier d'Autopilot vers vous ou en engageant le clignotant approprié. Cependant, si vous souhaitez que la fonction Navigation Autopilot effectue les changements de voie sans demander de confirmation, vous pouvez désactiver ce paramètre. Lorsque vous désactivez ce paramètre, vous pouvez indiquer si vous souhaitez être informé des changements de voie ou comment en être informé (**Dés.**, **Sonore**, **Vibration** ou **Les deux**).

 **AVERTISSEMENT :** Si vous désactivez le paramètre **Demander la confirmation du changement de voie**, Navigation Autopilot vous informe des changements de voie et des sorties à l'approche, mais vous êtes tenu de surveiller votre environnement et de garder le contrôle de votre Model S en toutes circonstances. Les changements de voie peuvent se produire rapidement et soudainement. Gardez toujours les mains sur le volant et les yeux sur la trajectoire de conduite.

**REMARQUE :** L'écran tactile affiche les changements de voie en fonction de l'itinéraire en haut de la liste de l'itinéraire détaillé de la carte, afin de vous notifier qu'un changement de voie à venir est nécessaire afin de rester sur l'itinéraire.



## Personnalisation de la Navigation Autopilot

Une fois la fonction activée, le bouton de la Navigation Autopilot apparaît sur la liste de directions virage par virage de la carte si un itinéraire de navigation est actif et que l'itinéraire comprend au moins une autoroute à accès contrôlé. Lorsque la Navigation Autopilot est activée, le bouton Navigation Autopilot est bleu et l'itinéraire détaillé comporte l'icône Assistance au maintien de cap, à côté des manœuvres (comme les sorties d'autoroute) que la fonction Navigation Autopilot effectuera.



L'icône Navigation en Autopilot s'affiche dans la liste des instructions virage par virage lorsque vous vous dirigez vers une destination et que la Navigation en Autopilot est disponible, mais non active.



Si la Navigation en Autopilot est active, l'icône est bleue. Si l'option **Activer au début de chaque trajet** est activée, l'icône de Navigation en Autopilot est sélectionnée chaque fois que vous démarrez la navigation. Appuyez sur l'icône pour annuler la Navigation en Autopilot et revenir à l'Assistance au maintien de cap. Si l'option **Activer au début de chaque voyage** est désactivée, vous devez appuyer sur le bouton **Navigation Autopilot** afin de l'activer pour chaque itinéraire de navigation.

La Navigation Autopilot s'active et se désactive selon les besoins, en fonction du type de route sur laquelle vous conduisez. Par exemple, si l'Assistance au maintien de cap est active et si la Navigation Autopilot est activée, cette dernière s'active automatiquement lorsque vous atteignez une autoroute à accès réglementé sur votre itinéraire de navigation.

Lorsque la fonction Navigation en Autopilot est active, le tableau de bord affiche la voie de circulation sous la forme d'une ligne bleue unique devant votre Model S :

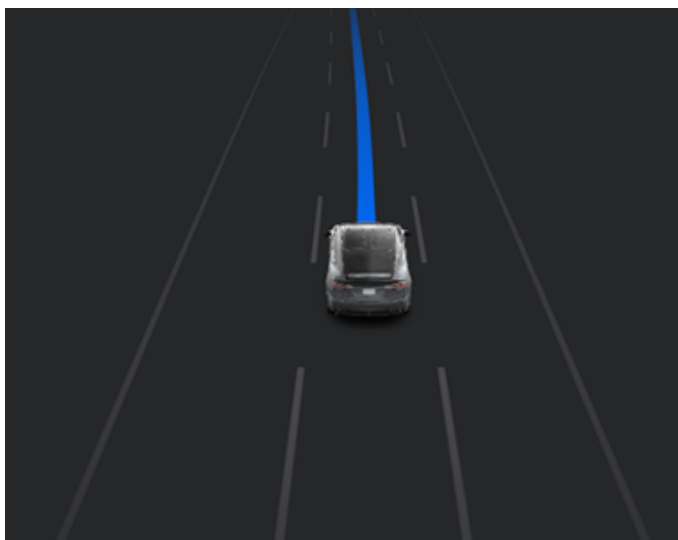

Lorsque la Navigation Autopilot est active et que vous approchez d'une sortie ou d'un échangeur sur votre itinéraire, le clignotant approprié s'active et l'Assistance au maintien de cap manœuvre votre Model S de manière à emprunter la sortie ou l'échangeur.



**AVERTISSEMENT :** Ne vous fiez jamais totalement à la Navigation Autopilot pour déterminer une voie appropriée au moment de la sortie. Restez alerte et effectuez des contrôles visuels afin de vous assurer que la voie de circulation est sûre et appropriée.

Lorsque vous quittez une autoroute à accès contrôlé (par exemple, lorsque vous prenez une sortie ou entrez dans une section de l'itinéraire qui n'est plus prise en charge), la Navigation en Autopilot repasse à l'Assistance au maintien de cap : un signal sonore se déclenche et le tableau de bord affiche les lignes de la voie de circulation en bleu (à la place d'une ligne bleue unique devant votre Model S).

**REMARQUE :** Pour déterminer les itinéraires et effectuer des manœuvres au niveau des échangeurs, la Navigation en Autopilot prend en compte le fait que vous souhaitez ou non utiliser des voies pour covoiturage. Par conséquent, assurez-vous que le paramètre **Utiliser les voies de covoiturage** est approprié à votre situation (voir [Cartes et navigation à la page 176](#)). Si le paramètre est désactivé, la Navigation Autopilot n'emprunte jamais une voie de covoiturage, quel que soit le moment de la journée. Si le paramètre est activé, la Navigation Autopilot emprunte des voies de covoiturage dès que cela est possible.



**AVERTISSEMENT :** Lorsque la Navigation Autopilot se désactive, l'Assistance au maintien de cap reste active. Soyez toujours prêt à intervenir de manière appropriée.



**AVERTISSEMENT :** Il peut arriver que la Navigation Autopilot n'essaie pas d'emprunter une sortie ou d'effectuer des changements de voie, même lorsqu'une sortie ou un changement de voie est déterminé(e) par l'itinéraire. Demeurez vigilant et soyez prêt à actionner le volant manuellement en direction de la sortie, ou effectuez un changement de voie pour vous préparer à emprunter une sortie ou un échangeur.

Vous pouvez annuler la Navigation en Autopilot à tout moment en appuyant sur **Navigation en Autopilot** sur la liste des instructions virage par virage de la carte (votre Model S repasse à l'Assistance au maintien de cap), ou en annulant complètement l'Assistance au maintien de cap (voir [Annulation de l'Assistance au maintien de cap à la page 116](#)).

### Changements de voie

La fonction Navigation Autopilot change de voie afin de préparer votre Model S en vue d'une sortie imminente, pour augmenter votre vitesse de conduite (sans dépasser la vitesse de croisière programmée) ou pour faire sortir votre Model S de la voie de gauche lorsque vous ne dépassez pas d'autres usagers de la route. Un message s'affiche au-dessus des instructions virage par virage pour vous indiquer les changements de voie à venir nécessaires pour demeurer sur l'itinéraire. Le tableau de bord affiche l'itinéraire à suivre :



# Navigation Autopilot



Si le paramètre **Demander la confirmation du changement de voie** est **désactivé**, la Navigation Autopilot active le clignotant approprié, vérifie la présence éventuelle de véhicules et d'objets et, le cas échéant, dirige votre Model S vers la voie adjacente.

Si l'option **Demander la confirmation du changement de voie** est **activée**, vous devez actionner le clignotant correspondant ou tirer le levier d'Autopilot vers vous pour confirmer que vous souhaitez que la Navigation en Autopilot effectue le changement de voie. Si vous ne confirmez pas le changement de voie dans les trois secondes, un signal retentit afin de vous rappeler que la Navigation Autopilot nécessite votre confirmation pour effectuer des changements de voie.

**REMARQUE** : Si vous ignorez une suggestion de changement de voie basée sur l'itinéraire (par exemple, vous conduisez dans la voie de gauche pendant que vous approchez d'une sortie à droite de l'autoroute), la Navigation Autopilot ne sera pas en mesure de diriger le véhicule pour atteindre la voie de sortie, auquel cas le système de navigation recalculera l'itinéraire vers votre destination.

**⚠ AVERTISSEMENT** : Il peut arriver que la Navigation Autopilot n'essaie pas d'emprunter une sortie ou d'effectuer des changements de voie, même lorsqu'une sortie ou un changement de voie est déterminé(e) par l'itinéraire. Demeurez vigilant et soyez prêt à actionner le volant manuellement en direction de la sortie, ou effectuez un changement de voie pour vous préparer à emprunter une sortie ou un échangeur.

## Préparez-vous à réagir

Lorsque vous tentez de changer de voie ou de manœuvrer votre Model S, ou à l'approche de zones de construction, la Navigation en Autopilot peut ne pas être en mesure de déterminer la voie de circulation appropriée (par exemple, des échangeurs en trèfle complexes et des sorties à voies multiples), le tableau de bord affiche alors une alerte indiquant que la Navigation Autopilot essaie d'effectuer une manœuvre et qu'elle peut nécessiter une assistance. Lorsque le message s'affiche, préparez-vous à réagir immédiatement pour vous assurer que le changement de voie ou la manœuvre est sûr(e) et approprié(e).



**REMARQUE :** Selon la région, la configuration, les options achetées et la version du logiciel, il se peut que votre véhicule ne soit pas équipé du Contrôle des feux de signalisation et des panneaux Stop, ou que cette fonction ne fonctionne pas exactement comme décrit dans cette section.

**REMARQUE :** La fonction de Contrôle des feux de signalisation et des panneaux Stop est en version BÊTA et fonctionne mieux sur les routes fréquemment parcourues par des véhicules Tesla. La fonction de Contrôle des feux de signalisation et des panneaux Stop tente de s'arrêter à tous les feux de signalisation, et peut même s'arrêter aux feux verts.

La fonction de Contrôle des feux de signalisation et des panneaux Stop a été conçue pour reconnaître les feux de signalisation et les panneaux Stop et y réagir. En mode Régulateur de vitesse dynamique ou en mode Assistance au maintien de cap, votre Model S ralentira avant de s'arrêter. Cette fonction utilise les caméras orientées vers l'avant du véhicule et les données GPS pour détecter les feux de signalisation (même verts, orange clignotants et éteints), les panneaux Stop et certains marquages au sol et ralentir le véhicule en conséquence. Lorsque votre Model S se rapproche d'une intersection, votre tableau de bord affiche une notification indiquant l'intention de ralentir. Si vous ne confirmez pas que vous souhaitez continuer, votre Model S s'arrête au niveau de la ligne rouge affichée sur la visualisation de conduite de votre tableau de bord.



**AVERTISSEMENT :** Ne présumez **JAMAIS** de l'endroit et du moment où la fonction de Contrôle des feux de signalisation et des panneaux Stop va s'arrêter ou continuer à une intersection ou un marquage au sol. Le comportement de la fonction de Contrôle des feux de signalisation et des panneaux Stop peut être imprévisible pour le conducteur. Gardez toujours votre attention sur la route et soyez prêt à intervenir immédiatement. Il incombe au conducteur de déterminer s'il doit s'arrêter ou continuer aux intersections. Ne vous reposez jamais sur le Contrôle des feux de signalisation et des panneaux Stop pour déterminer s'il est approprié de s'arrêter ou de continuer à une intersection.

## Avant l'utilisation

Avant d'utiliser la fonction de Contrôle des feux de signalisation et des panneaux Stop, vous devez :

- Assurez-vous que les caméras orientées vers l'avant du véhicule sont dégagées (voir [Nettoyage d'une caméra à la page 215](#)) et étalonnées (voir [Conduire pour étalonner les caméras à la page 19](#)). Le Contrôle des feux de signalisation et des panneaux Stop utilise la capacité des caméras à détecter les feux de signalisation, les panneaux Stop et les marquages au sol.
- Assurez-vous que la version la plus récente des cartes a été téléchargée sur votre Model S. Bien que la fonction de Contrôle des feux de signalisation et des panneaux Stop utilise principalement les données visuelles générées par les caméras du véhicule, l'utilisation des données cartographiques les plus récentes améliore la précision de la fonction. Pour vérifier la version des cartes

actuellement téléchargée, appuyez sur **Contrôles > Logiciel**. Vous devez vous connecter à un réseau Wi-Fi pour obtenir des cartes à jour (voir [Mises à jour de cartes à la page 182](#)).

- Activer la fonction. Avec le véhicule en mode P (Stationnement), touchez **Contrôles > Autopilot > Contrôle des feux de signalisation et des panneaux Stop**. Lorsqu'elle est activée, la fonction de Contrôle des feux de signalisation et des panneaux Stop intervient dès lors que le Régulateur de vitesse dynamique ou le mode Assistance au maintien de cap est actif.

## Fonctionnement

Lorsque la fonction de Contrôle des feux de signalisation et des panneaux Stop est activée et que vous utilisez l'Assistance au maintien de cap et le Régulateur de vitesse dynamique ou la Conduite entièrement autonome (supervisée), votre tableau de bord affiche un message contextuel pour vous informer qu'un feu de signalisation, un panneau Stop ou un marquage au sol en approche a été détecté. En approchant de la position de l'arrêt éventuel, **même en cas de feu vert au niveau d'une intersection**, votre Model S ralentit et affiche une ligne rouge pour indiquer l'endroit où votre Model S s'arrêtera complètement. Pour traverser l'intersection (même si le feu de signalisation est vert), vous devez tirer le levier d'Autopilot vers vous ou appuyer brièvement sur la pédale d'accélérateur pour autoriser le véhicule à continuer. Après avoir confirmé votre intention de continuer, la ligne rouge devient grise, votre Model S traverse l'intersection et retourne à la vitesse du régulateur définie.

**REMARQUE :** Si votre Model S s'approche d'un feu vert et détecte qu'un véhicule devant vous traverse l'intersection, votre Model S continue sans vous demander de confirmation, sous réserve que vous ne vous trouviez pas dans une voie de changement de direction et que le véhicule détecte que vos mains sont sur le volant de direction.

**REMARQUE :** Si, après avoir tiré le levier d'Autopilot vers vous ou appuyé brièvement sur la pédale d'accélérateur pour confirmer votre intention de traverser l'intersection, le feu de signalisation change avant que vous ne soyez engagé dans l'intersection (par exemple, le feu passe du vert à l'orange ou de l'orange au rouge), votre Model S peut déterminer qu'il est inapproprié de continuer. Auquel cas votre Model S s'arrête et vous devez appuyer sur la pédale d'accélérateur pour continuer. À tout moment, il est de votre responsabilité de vous assurer que le véhicule s'arrête ou accélère de manière adéquate et en toute sécurité.



## Contrôle des feux de signalisation et des panneaux Stop

**AVERTISSEMENT :** La fonction de Contrôle des feux de signalisation et des panneaux Stop NE PERMET PAS à votre Model S de tourner à une intersection, sauf si la fonction Conduite entièrement autonome (supervisée) est engagée. Lorsque vous vous trouvez dans une voie de virage, votre Model S s'arrête au niveau de la ligne d'arrêt rouge. Pour continuer, tirez le levier d'Autopilot vers vous ou appuyez brièvement sur la pédale d'accélérateur. Votre Model S continue *tout droit* pour traverser l'intersection (même si vous vous trouvez dans une voie de virage), vous DEVEZ donc tourner le volant de votre Model S pour traverser l'intersection (le mode Assistance au maintien de cap est alors désactivé).

La fonction de Contrôle des feux de signalisation et des panneaux Stop est conçue pour fonctionner comme décrit seulement lorsque les conditions suivantes sont réunies :

- L'Assistance au maintien de cap, la Conduite entièrement autonome (supervisée) ou le Régulateur de vitesse dynamique est activé(e).
- Les caméras peuvent détecter un feu de signalisation, un panneau Stop ou un marquage au sol en approche (par exemple, les caméras sont dégagées et ont un champ de vision clair sur le feu de signalisation, le panneau Stop ou le marquage au sol).
- L'tableau de bord de votre Model S affiche un feu de signalisation en approche au format « gras ». Model S ne tient pas compte des feux de signalisation que votre tableau de bord indique comme effacés. Si un feu de signalisation ne se trouve pas directement devant la caméra (par exemple, le feu est situé en diagonale par rapport au champ de vision de la caméra ou dans une voie adjacente), votre tableau de bord l'affiche comme effacé et votre Model S ne ralentit et ne s'arrête pas devant ledit feu.

**AVERTISSEMENT :** Si votre tableau de bord n'affiche pas de ligne d'arrêt rouge à une intersection en approche, votre Model S ne ralentit pas et ne s'arrête pas. Il est de la responsabilité du conducteur de faire preuve d'attention aux intersections en approche et de surveiller les conditions de circulation pour déterminer si et quand le véhicule doit s'arrêter, puis de réagir comme nécessaire.

**AVERTISSEMENT :** Ne vous reposez jamais sur le Contrôle des feux de signalisation et des panneaux Stop pour déterminer si vous devez vous arrêter ou continuer à une intersection. Conduisez prudemment en surveillant la route et en faisant attention aux intersections en approche, aux conditions de circulation, aux passages piétons et aux autres usagers de la route. Il incombe toujours au conducteur de déterminer s'il doit s'arrêter ou continuer. Soyez prêt à intervenir immédiatement. Le non-respect de cette instruction pourrait entraîner des blessures, voire la mort.

**AVERTISSEMENT :** Dans certaines situations, la fonction de Contrôle des feux de signalisation et des panneaux Stop peut détecter à tort un feu de signalisation ou un panneau Stop, entraînant le ralentissement inattendu de votre Model S. Soyez toujours prêt à intervenir immédiatement.

**AVERTISSEMENT :** Vous devez tirer le levier d'Autopilot vers vous ou appuyer brièvement sur la pédale d'accélérateur pour confirmer votre intention de traverser une intersection, quelle que soit la couleur du feu de signalisation. En cas de non-confirmation, votre Model S s'arrête à la ligne d'arrêt rouge affichée sur votre tableau de bord, même si un arrêt n'est pas approprié. Un arrêt alors que le feu est vert pourrait induire en erreur les autres conducteurs et provoquer une collision, des blessures ou la mort. Par conséquent, faites toujours preuve d'attention aux intersections et soyez prêt à intervenir pour freiner ou accélérer en fonction de l'environnement.

**AVERTISSEMENT :** Ne présumez jamais que votre capacité à voir un feu de signalisation, un panneau Stop ou un marquage au sol (notamment au niveau d'une intersection complexe ou d'une intersection avec un feu de signalisation ou un panneau partiellement obstrué) signifie que votre Model S est également en mesure de le voir et de réagir de manière adéquate.

**AVERTISSEMENT :** Même les données cartographiques les plus récentes n'incluent pas tous les feux de signalisation et panneaux Stop. Par conséquent, la fonction de Contrôle des feux de signalisation et des panneaux Stop repose en grande partie sur la capacité des caméras à détecter les feux de signalisation, les panneaux Stop, les marquages au sol, etc. Ainsi, votre Model S peut ignorer les intersections que les caméras ne sont pas en mesure de détecter (par exemple, une intersection cachée par un arbre ou un véhicule ou un objet de grandes dimensions, ou encore située en pente raide ou dans un virage serré).





st

**AVERTISSEMENT :** La fonction de Contrôle des feux de signalisation et des panneaux Stop ne vous dispense pas de conduire prudemment et de faire preuve de bon sens.





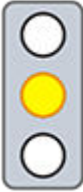
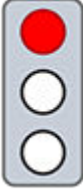

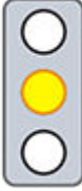
## Feux de signalisation

Lors de la conduite avec le mode Assistance au maintien de cap ou le Régulateur de vitesse dynamique activé alors que la fonction de Contrôle des feux de signalisation et des panneaux Stop est également activée, votre Model S doit normalement réagir de la façon suivante à l'approche d'une intersection régulée par un feu de signalisation :

Type de feu de signalisation	Réponse prévue du véhicule
  	<p>Lorsque le feu est vert ou éteint (inopérant), votre Model S ralentit.</p> <p>Si vous suivez un véhicule qui traverse l'intersection, votre tableau de bord affiche une ligne d'arrêt verte. Si vos mains sont détectées sur le volant de direction, votre Model S traverse également l'intersection.</p> <p>Si aucun véhicule ne se trouve devant vous, la fonction tableau de bord affiche une ligne d'arrêt rouge. Vous devez confirmer votre intention de traverser l'intersection en tirez le levier d'Autopilot vers vous ou appuyant brièvement sur la pédale d'accélérateur. Sans confirmation de votre part, votre Model S s'arrête à la ligne d'arrêt rouge affichée sur votre tableau de bord.</p> <p><b>REMARQUE :</b> Model S revient à la vitesse du régulateur définie après le passage de l'intersection, en tenant compte de la vitesse du véhicule devant vous.</p>
  	<p>Model S ralentit et s'arrête complètement à la ligne d'arrêt rouge affichée sur votre tableau de bord. Lorsque vous souhaitez franchir l'intersection (par exemple, le feu est repassé au vert ou une fois que votre Model S est à l'arrêt complet), vous devez tirez le levier d'Autopilot vers vous ou appuyer brièvement sur la pédale d'accélérateur.</p>
  	<p>Model S ralentit et s'arrête complètement à la ligne d'arrêt rouge affichée sur votre tableau de bord. Lorsque vous souhaitez franchir l'intersection (par exemple, le feu est repassé au vert), vous devez tirez le levier d'Autopilot vers vous ou appuyer brièvement sur la pédale d'accélérateur.</p> <p><b>REMARQUE :</b> Si la couleur du feu de signalisation change <i>après</i> avoir confirmé votre intention de continuer (par exemple, le feu vert passe à l'orange), votre Model S peut s'arrêter au lieu de continuer, en particulier si votre Model S détermine qu'il lui est possible de s'arrêter en toute sécurité avant de s'engager dans l'intersection.</p> <p><b>REMARQUE :</b> Model S ne traversera pas l'intersection lorsque le feu de signalisation est rouge ou lorsque le feu passe à l'orange dans les cas où il existe une distance suffisante pour s'arrêter en toute sécurité avant de s'engager dans l'intersection.</p> <p><b>REMARQUE :</b> Vous pouvez reprendre le contrôle à tout moment en freinant manuellement pour désactiver l'Assistance au maintien de cap ou le Régulateur de vitesse dynamique.</p>

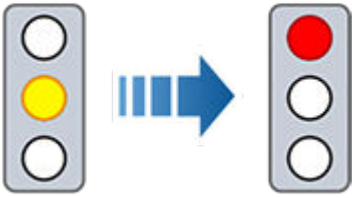
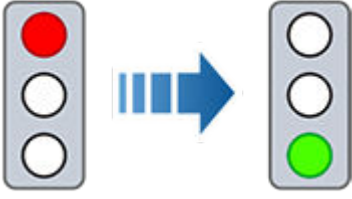

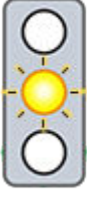
## Contrôle des feux de signalisation et des panneaux Stop



Type de feu de signalisation	Réponse prévue du véhicule
	
	
 	<p>Model S ralentit. Pour franchir l'intersection, vous devez tirer le levier d'Autopilot vers vous ou appuyer brièvement sur la pédale d'accélérateur. Sinon, votre Model S s'arrête à la ligne d'arrêt rouge affichée sur votre tableau de bord.</p> <p><b>REMARQUE :</b> Pour empêcher votre Model S de s'arrêter et minimiser le ralentissement à l'approche du feu, vous pouvez confirmer votre intention de traverser l'intersection en tirant le levier d'Autopilot vers vous ou appuyant sur la pédale d'accélérateur à tout moment après que votre tableau de bord a affiché la ligne d'arrêt rouge. Model S retourne à la vitesse du régulateur définie tout de suite après votre confirmation (en tenant compte de la vitesse du véhicule devant vous).</p> <p><b>⚠ AVERTISSEMENT :</b> Approchez prudemment et soyez prêt à appuyer sur la pédale de frein pour ralentir ou vous arrêter.</p>
	<p>Model S ralentit et s'arrête complètement à la ligne d'arrêt rouge affichée sur votre tableau de bord. Lorsque vous souhaitez franchir l'intersection (par exemple, le Code de la route et les conditions de circulation indiquent qu'il est autorisé et sans danger de continuer), vous devez tirer le levier d'Autopilot vers vous ou appuyer brièvement sur la pédale d'accélérateur.</p>



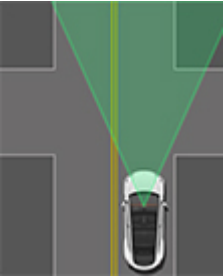
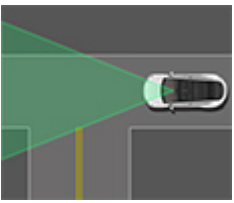
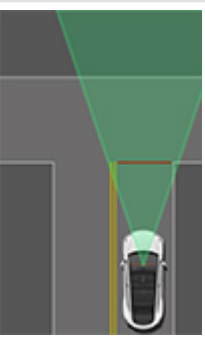

## Panneaux Stop et marquages au sol

Lors de la conduite avec le mode Assistance au maintien de cap ou le Régulateur de vitesse dynamique activé alors que la fonction de Contrôle des feux de signalisation et des panneaux Stop est également activée, votre Model S doit normalement réagir de la façon suivante à l'approche d'une intersection régulée par un panneau Stop, une ligne blanche ou un marquage au sol signalant l'arrêt :

Type d'intersection	Réponse prévue du véhicule
 <p>Aucun contrôle du trafic</p>  <p>Voie d'un croisement en T</p>	<p>Model S prend la priorité et continue tout droit sans ralentir ou s'arrêter.</p>
 <p>Fin de carrefour en T</p>	<p>Si votre Model S détecte un carrefour en T d'après les données cartographiques, votre Model S ralentit et s'arrête complètement à la ligne d'arrêt rouge affichée sur votre tableau de bord. Si vous souhaitez continuer, vous devez reprendre le contrôle de la direction et de l'accélération.</p> <p><b>⚠️ AVERTISSEMENT :</b> Model S peut ne pas s'arrêter à un croisement en T ne comportant pas de panneau Stop ou de ligne d'arrêt, ou si le croisement en T ne figure pas dans les données cartographiques. Conduisez prudemment et soyez prêt à vous arrêter (si nécessaire et/ou en cas de besoin).</p>
 <p>Panneau stop</p>	<p>Model S ralentit et s'arrête complètement à la ligne d'arrêt rouge affichée sur votre tableau de bord. Lorsque vous souhaitez franchir l'intersection, vous devez tirer le levier d'Autopilot vers vous ou appuyer brièvement sur la pédale d'accélérateur.</p> <p><b>REMARQUE :</b> Si vous confirmez votre intention de traverser une intersection régulée par un panneau Stop en tirez le levier d'Autopilot vers vous ou appuyant brièvement sur la pédale d'accélérateur avant l'arrêt de votre Model S, votre confirmation est ignorée. Model S ne peut passer un panneau Stop sans s'arrêter.</p> <p><b>REMARQUE :</b> Même si vous utilisez l'Assistance au maintien de cap et que vous avez activé le clignotant, vous devez tourner le volant de direction manuellement (ce qui désactive l'Assistance au maintien de cap) pour effectuer un virage à une intersection.</p>

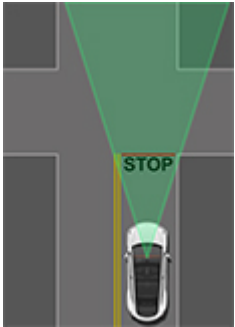

# Contrôle des feux de signalisation et des panneaux Stop

Type d'intersection	Réponse prévue du véhicule
 <p>Panneau stop et marquage au sol</p>	
 <p>Marquage au sol</p>	

**⚠ AVERTISSEMENT :** Model S ralentit également et s'arrête aux giratoires. Vous devez reprendre le contrôle de la direction (ce qui désactive l'Assistance au maintien de cap) et tirez le levier d'Autopilot vers vous ou appuyer brièvement sur la pédale d'accélérateur pour confirmer votre intention de traverser le giratoire.

**⚠ AVERTISSEMENT :** Aux passages piétons, votre Model S peut ralentir et s'arrêter si le passage est régulé par un feu de signalisation et si les caméras détectent des piétons, des cyclistes, etc. sur le passage. Faites particulièrement attention aux passages piétons et tenez-vous prêt à intervenir à tout moment. Le non-respect de cette instruction pourrait entraîner des blessures, voire la mort.

## Limitations

En fonction de diverses circonstances et conditions environnementales, la fonction de Contrôle des feux de signalisation et des panneaux Stop *peut ou non* arrêter le véhicule aux :

- Passages à niveau.
- Zones interdites.
- Péages.
- Passages piétons.
- Panneaux de cédez-le-passage ou feux de signalisation et panneaux Stop temporaires (par exemple près de chantiers).
- Panneaux de demi-tour divers, feux de signalisation pour vélos et piétons, feux de disponibilité de voie, etc.

En outre, le Contrôle des feux de signalisation et des panneaux Stop peut ne pas fonctionner comme prévu, se désactiver ou ne pas fonctionner lorsqu'une ou plusieurs des conditions suivantes sont réunies :

- Au passage de plusieurs intersections régulées par des feux de signalisation et très proches les unes des autres.
- La visibilité est mauvaise (fortes pluies, neige, brouillard, etc.) ou les conditions météo perturbent le fonctionnement des caméras ou des capteurs.



- Une source de lumière intense (par exemple la lumière du soleil) interfère avec le champ de vision de la ou des caméras.
- Une caméra est obstruée, couverte, endommagée ou incorrectement étalonnée.
- Le véhicule se situe sur une pente ou une route avec des virages serrés dans lesquels les caméras ne sont pas en mesure de détecter les feux de signalisation ou panneaux Stop en approche.
- Un feu de signalisation, un panneau stop ou un marquage au sol est obstrué (par exemple par un arbre, un véhicule de grandes dimensions, etc.).
- Model S est très proche du véhicule qui précède, ce qui bloque le champ de vision d'une caméra.



**AVERTISSEMENT :** La liste des limitations ci-dessus expliquant pourquoi votre Model S peut ne pas fonctionner comme prévu n'est pas exhaustive. De nombreuses circonstances imprévues peuvent entraver le fonctionnement du Contrôle des feux de signalisation et des panneaux Stop. L'utilisation de cette fonction ne vous dispense pas de conduire prudemment et de manière responsable. Soyez toujours prêt à réagir immédiatement de façon appropriée.



## Conduite entièrement autonome (supervisée)

**NOTE :** Depending on market region, vehicle configuration, options purchased, and software version, your vehicle may not be equipped with Conduite entièrement autonome (supervisée) (also referred to as Autosteer on City Streets), or the feature may not operate exactly as described.

When Conduite entièrement autonome (supervisée) (also referred to as Autosteer on City Streets) is engaged, Model S attempts to drive to your destination by following curves in the road, stopping at and negotiating intersections, making left and right turns, navigating roundabouts, and entering/exiting highways.

Unlike Traffic-Aware Cruise Control, Autosteer, and Navigate on Autopilot, which are intended for use on multi-lane roadways with clear lane markings, Conduite entièrement autonome (supervisée) is meant to work in a variety of driving scenarios. You can use Conduite entièrement autonome (supervisée) on any type of roadway, including residential and city streets.

**WARNING :** Driver intervention may be required in certain situations, such as on narrow roads with oncoming cars, in construction zones, or while going through complex intersections. For more examples of scenarios in which driver intervention might be required, see [Limitations and Warnings à la page 142](#).

Conduite entièrement autonome (supervisée) uses inputs from cameras mounted at the front, rear, left, and right of Model S to build a model of the area surrounding Model S (see [Caméras à la page 19](#)). The Full Self-Driving computer installed in Model S is designed to use this input, rapidly process neural networks, and make decisions to safely guide you to your destination.

**NOTE :** As Tesla's Conduite entièrement autonome (supervisée) capabilities evolve, Model S is upgraded through over-the-air software updates. Download updates as soon as they become available.

**NOTE :** Conduite entièrement autonome (supervisée) uses Tesla's vision-based system and therefore radar (if equipped) is disabled.

Like other Autopilot features, Conduite entièrement autonome (supervisée) requires a fully attentive driver and will display a series of escalating warnings requiring driver response. **You must keep your hands on the volant de direction while Conduite entièrement autonome (supervisée) is engaged.**

**WARNING :** Conduite entièrement autonome (supervisée) is a hands-on feature that requires you to pay attention to the road at all times. Keep your hands on the volant de direction at all times, be mindful of road conditions and surrounding traffic, pay attention to pedestrians and cyclists, and always be prepared to take immediate action (especially around blind corners, crossing intersections, and in narrow driving situations). Failure to follow these instructions could cause damage, serious injury or death. It is your responsibility to familiarize yourself with the limitations of Conduite entièrement autonome (supervisée) and the situations in which it may not work as expected. For more information, see [Limites et avertissements à la page 142](#).

**CAUTION :** Use of Conduite entièrement autonome (supervisée) will be suspended if improper usage is detected. For more information, see [Autopilot Suspension à la page 133](#).

**CAUTION :** As Conduite entièrement autonome (supervisée) deployment expands, Tesla will gradually make it available to eligible customers in select countries outside of the United States and Canada. Because every country contains unique infrastructure, driving behaviors, and traffic patterns that Conduite entièrement autonome (supervisée) must adapt to over time, it is essential for drivers using Conduite entièrement autonome (supervisée) in newly eligible countries to be extra attentive and overly cautious. You must be ready to take over safely at any time.

### Before Using Conduite entièrement autonome (supervisée)

1. Enable Conduite entièrement autonome (supervisée). Touch **Contrôles > Autopilot > Conduite entièrement autonome (supervisée)** and then, after carefully reading and understanding the popup window, touch **Yes**.
2. Customize Conduite entièrement autonome (supervisée) settings by touching **Controls > Autopilot**.
  - **Conduite entièrement autonome (supervisée) Profile:** If desired, change the default setting of **Standard** to **Chill** or **Assertive**. **Chill** provides a more relaxed driving style and **Assertive** drives with more urgency.
  - **Minimal Lane Changes for the Current Drive:** When selected, Conduite entièrement autonome (supervisée) makes fewer lane changes on the current drive. Model S will still make lane changes as necessary to follow the navigation route.
  - **Lane Change Notification:** Choose **Chime**, **Vibration**, or **Both** to be notified of an upcoming lane changes (in addition to the notification on the tableau de bord).
  - **Automatic Set Speed Offset:** When enabled, Model S drives at the speed that Autopilot determines to be the most natural. This considers factors like road type, traffic flow, environmental conditions, the selected Conduite entièrement autonome (supervisée) profile setting, and the detected speed limit.



**⚠ WARNING :** You are responsible for the speed of the vehicle at all times, whether Autopilot is engaged or not.

3. Ensure that the cameras on Model S are unobstructed and calibrated (see [Caméras à la page 19](#)). Conduite entièrement autonome (supervisée) depends on the ability of the cameras to detect traffic lights, stop signs, and road markings.
4. Ensure that the latest version of maps has been downloaded to Model S (see [Mises à jour de cartes à la page 182](#)). Although Conduite entièrement autonome (supervisée) primarily uses visual data received from the vehicle's cameras, greater accuracy is achieved when using the most recent map data.

## To Use Conduite entièrement autonome (supervisée)

As long as Conduite entièrement autonome (supervisée) is enabled and available, you can activate it at any speed less than 85 mph (150 km/h) (including when Model S is at a standstill) by pulling the Autopilot stalk toward you.

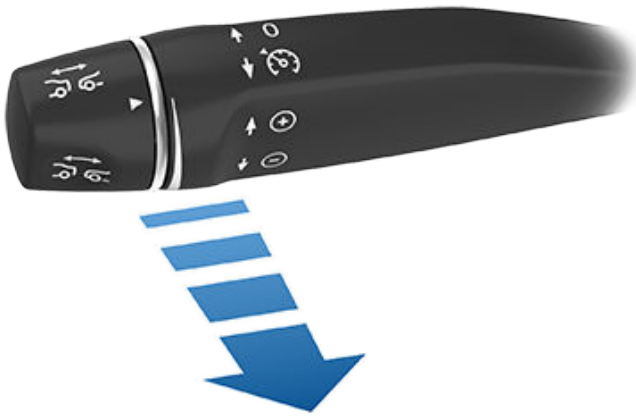

If you do not choose a destination, Model S chooses the most probable driving path or suggests a destination based on your driving.



To indicate that Conduite entièrement autonome (supervisée) is available but not engaged, the top corner of the touchscreen displays a gray volant de direction icon next to the driving gear.



When Conduite entièrement autonome (supervisée) is engaged, the volant de direction icon is blue and a blue line represents your driving path.

The tableau de bord displays the maximum speed in blue. When you engage Conduite entièrement autonome (supervisée), the set cruising speed defaults to the speed limit, plus any offset you've specified. If Autopilot is unable to determine the speed limit, the cruising speed is your current speed, in addition to any specified offset.

When Conduite entièrement autonome (supervisée) is engaged, the tableau de bord displays a visualization of the environment surrounding Model S, including the roadway and detected objects such as vehicles, pedestrians, curbs, bicyclists, and more. Objects that are highlighted on the visualization represent priorities that Conduite entièrement autonome (supervisée) is actively controlling for at a given time.

**NOTE :** The Conduite entièrement autonome (supervisée) visualization may not be a holistic representation of the objects, road markings, road signals, and other variables that Conduite entièrement autonome (supervisée) takes into account as it attempts to drive to your destination. While Conduite entièrement autonome (supervisée) is engaged, it uses data from the cameras on Model S that may not be represented in the visualization (see [Caméras à la page 19](#)).



The visualization will also inform you of the system's intended action by displaying a message on the tableau de bord, such as when the vehicle is slowly creeping for visibility to take a turn at an intersection.

**NOTE :** You can override Conduite entièrement autonome (supervisée) at any time if you are uncomfortable or uncertain about the system's intended course of action. You are driving Model S at all times.

## Canceling Conduite entièrement autonome (supervisée)

To disengage Conduite entièrement autonome (supervisée), do any of the following:

- Press the brake pedal.
- Push the Autopilot stalk away from you once.
- Take over and steer manually.

When you disengage Conduite entièrement autonome (supervisée) by steering manually, Traffic-Aware Cruise Control remains active.

In addition, Conduite entièrement autonome (supervisée) will disengage if any of the following occurs:

- You shift out of Drive.



# Conduite entièrement autonome (supervisée)

- A door or trunk is opened.
- There is an Automatic Emergency Braking event (see [Assistance anticollision à la page 152](#)).
- The driver's seatbelt is released, and/or the driver gets out of their seat.
- You do not respond to repeated reminders to keep your hands on the wheel and subsequent messages on the tableau de bord.
- Conduite entièrement autonome (supervisée) becomes unavailable. This can happen for a number of reasons (for example, if a camera becomes obscured). If Conduite entièrement autonome (supervisée) disengages, an alert will appear on the tableau de bord to notify you and a chime will sound. If this happens, **take control of steering immediately**.

When driver intervention is required, it is best to safely disengage as soon as possible. It is recommended to practice disengaging from Conduite entièrement autonome (supervisée) in safe environment without other road users so you may become familiar with the process.

## While Using Conduite entièrement autonome (supervisée)

Conduite entièrement autonome (supervisée) changes lanes, makes left and right turns, follows on- and off-ramps, and takes forks in the road as necessary to reach the destination.

**WARNING :** NEVER make assumptions and predict when and where Conduite entièrement autonome (supervisée) will stop or continue through an intersection or road marking. From a driver's perspective, the behavior of Conduite entièrement autonome (supervisée) may appear inconsistent. Always pay attention to the roadway and be prepared to take immediate action. It is the driver's responsibility to determine whether to stop or continue through an intersection. Never depend on Conduite entièrement autonome (supervisée) to determine when it is safe and/or appropriate to stop or continue through an intersection.

Like Autosteer and Traffic-Aware Cruise Control, Conduite entièrement autonome (supervisée) maintains your speed and following distance from the vehicle ahead of Model S, if there is one. Conduite entièrement autonome (supervisée) also slows down and stops at traffic lights and stop signs as necessary, and reacts to pedestrians, cyclists, and other vehicles on the road.

For example, if you are driving on a residential street and another vehicle backs out of a driveway ahead of Model S, Conduite entièrement autonome (supervisée) slows down or stops as appropriate. If the other vehicle stops backing out while partially blocking the driving lane, Conduite entièrement autonome (supervisée) slows down and maneuvers around the other vehicle if the width of the lane allows it.

When the traffic in front of you is slowing down, Conduite entièrement autonome (supervisée) shows blue arrows in the driving lane and slows down to maintain an appropriate following distance from the vehicle ahead of you. When you are driving on the highway, Conduite entièrement autonome (supervisée) displays a message on the tableau de bord to inform you when an action (such as a lane change) is being taken.

**WARNING :** In rare cases, Conduite entièrement autonome (supervisée) may not appropriately slow down, come to a stop, or resume control for a stop sign or traffic light. You may assist the system by lightly applying the accelerator, or can override Conduite entièrement autonome (supervisée) at any time.

## Changing Lanes

To tell Conduite entièrement autonome (supervisée) to change lanes while on a multi-lane roadway, engage the right or left turn signal. On city or residential streets, engaging the right or left turn signal tells Conduite entièrement autonome (supervisée) to make a right or left turn, respectively.

Unlike Navigate on Autopilot, Conduite entièrement autonome (supervisée) does not require confirmation before a lane change. To cancel a lane change or turn, cancel the turn signal or intervene with the volant de direction or other vehicle controls.

## Changing the Set Speed

While Conduite entièrement autonome (supervisée) is active, move the Autopilot stalk up to increase, or down to decrease, the set speed until the instrument panel displays your desired cruising speed.

**NOTE :** In some cases, your speed is limited by the speed limit, the type of roadway, or the flow of traffic. If this is the case, Conduite entièrement autonome (supervisée) displays a message at the top of the visualization.

## Arriving at Your Destination

Once you reach your destination, Conduite entièrement autonome (supervisée) stops Model S and displays a message indicating that navigation is complete.

## Driver Attentiveness

Like other Autopilot features, Conduite entièrement autonome (supervisée) requires driver attentiveness. **Your hands must be on the steering wheel at all times while Conduite entièrement autonome (supervisée) is engaged, and you must monitor your surroundings, the road, and other road users.**



**⚠ WARNING :** The use of devices designed to circumvent driver attentiveness is a violation of the terms of use for Conduite entièrement autonome (supervisée) and may result in the feature being permanently disabled on your vehicle and a ban on future use of the feature.

Conduite entièrement autonome (supervisée) periodically displays a message reminding the driver to apply slight force to the steering wheel:



Apply slight turning force to steering wheel

If Model S does not detect slight turning force on the steering wheel, the tableau de bord flashes and eventually chimes repeatedly. Do not use handheld devices while using Conduite entièrement autonome (supervisée).

If you repeatedly ignore prompts to apply slight force to the steering wheel or to pay attention, Conduite entièrement autonome (supervisée) disables for the rest of the drive and displays the following message requesting you to drive manually. If you don't resume manual steering, Conduite entièrement autonome (supervisée) sounds a continuous chime, turns on the warning flashers, and slows the vehicle to a complete stop.



**Autopilot indisponible pour le trajet en cours.  
Interruption de l'Autopilot - Avertissements de vigilance ignorés.**

## Suspension de l'Autopilot

Toute utilisation impropre entraîne la suspension des fonctionnalités de l'Autopilot.

Trois interruptions de l'Autopilot survenant lorsque vous (ou une autre personne) conduisez votre véhicule entraînent la suspension de l'Assistance au maintien de cap et de l'Conduite entièrement autonome (supervisée) pendant une semaine. L'interruption correspond au moment où l'Autopilot se désactive pour le reste d'un trajet après que le conducteur a reçu plusieurs avertissements sonores et visuels à cause d'un manque d'attention.

Vous pouvez consulter le nombre d'interruptions restantes avant la suspension de l'Autopilot en appuyant sur **Contrôles > Autopilot**.

Une interruption est effacée après 7 jours, tant que vous ne recevez aucune autre interruption pendant cette période.

**NOTE :** Si votre accès à l'Assistance au maintien de cap et à l'Conduite entièrement autonome (supervisée) est suspendu, vous avez toujours la possibilité d'utiliser le Régulateur de vitesse dynamique et l'ensemble des fonctions de sécurité active restent fonctionnelles.

Dans certains cas, il se peut qu'une intervention du conducteur soit requise ; vous devrez alors prendre immédiatement le relais, afin d'assurer une conduite sûre. Les désengagements sollicités par le conducteur ne sont pas comptabilisés en tant qu'utilisation impropre et sont attendus de la part du conducteur.

## Reprenez immédiatement le contrôle du véhicule

Dans les situations où la fonction Autopilot est incapable de diriger votre Model S, un signal sonore d'avertissement retentit et le message suivant s'affiche sur le tableau de bord de votre tableau de bord.



**Reprenez le contrôle immédiatement**

Lorsque vous voyez ce message, **reprenez immédiatement le contrôle**.



## Parking Auto

**REMARQUE :** Selon votre marché, la configuration de votre véhicule, les options achetées et la version du logiciel, il est possible que votre véhicule ne soit pas équipé de la fonction Parking Auto.

La fonction Parking Auto utilise les données pour simplifier le stationnement sur la voie publique en manœuvrant votre Model S dans des places de stationnement en créneau ou en bataille.

**REMARQUE :** La fonction Parking Auto est indisponible lorsque le Régulateur de vitesse dynamique est activé. Pour utiliser la fonction Parking Auto, activez l'Assistance au maintien de cap ou l'Conduite entièrement autonome (supervisée) en appuyant sur **Contrôles > Autopilot**.

Si votre accès à l'Assistance au maintien de cap et à l'Conduite entièrement autonome (supervisée) est suspendu, vous perdez également l'accès à la fonction Parking Auto. Pour en savoir plus, voir [Suspension de l'Autopilot à la page 107](#).



**AVERTISSEMENT :** Il est de votre responsabilité de vous familiariser avec les limites de la fonction Parking Auto et les situations dans lesquelles elle peut ne pas fonctionner comme prévu. Pour plus d'informations, reportez-vous à la section [Limites et avertissements à la page 142](#).



**ATTENTION :** N'utilisez pas la fonction Parking Auto si un élément tel qu'une boule d'attelage, un porte-vélos ou une remorque est fixé au dispositif d'attelage de remorque. La fonction Parking Auto peut ne pas reconnaître les dispositifs d'attelage lors du stationnement devant ou entre d'autres véhicules.



**ATTENTION :** Les performances de la fonction Parking Auto dépendent de la capacité des caméras à déterminer la proximité du véhicule par rapport aux trottoirs, objets et autres véhicules. Vérifiez que toutes les caméras sont propres et exemptes de toute obstruction avant de prendre le volant et avant d'utiliser les fonctionnalités de l'Autopilot (voir [Nettoyage d'une caméra à la page 215](#)). Des caméras et des capteurs (selon l'équipement) sales ainsi que des conditions environnementales telles que la pluie et les marquages au sol effacés peuvent réduire les performances de l'Autopilot. En cas d'obstruction d'une caméra, votre Model S affiche un message sur l'instrumentation et les fonctionnalités de l'Autopilot sont susceptibles de ne pas être disponibles.

## Paramètres

La fonction Parking Auto détecte les places de stationnement éventuelles, en fonction des paramètres suivants :

### Stationnement en bataille

- Votre vitesse de conduite doit être inférieure à 8 mph (13 km/h). Si vous allez plus vite, il se peut que la fonction Parking Auto ne puisse pas détecter la place de stationnement souhaitée avec précision.

- La place de stationnement doit être au moins aussi large que votre véhicule.
- Par ailleurs, la place de stationnement doit inclure un minimum de trois lignes visibles pour que le véhicule puisse se garer (marquages au sol, lignes de stationnement, ou trottoirs clairement visibles). La fonction Parking Auto peut ne pas fonctionner dans un garage, par exemple, si ces trois lignes ne sont pas visibles.
- De même, la fonction Parking Auto peut ne pas fonctionner avec certains revêtements de route tels que les pavés ou les briques.

### Stationnement en créneau

- Votre vitesse de conduite doit être inférieure à 8 mph (13 km/h). Si vous allez plus vite, il se peut que la fonction Parking Auto ne puisse pas détecter la place de stationnement souhaitée avec précision.
- Un véhicule doit se trouver devant ou derrière la place sur laquelle vous voulez garer le véhicule.

**REMARQUE :** La fonction Parking Auto ne fonctionne pas pour les places de stationnement en épi.

## Pour utiliser la fonction Parking Auto

Pendant la conduite, suivez ces étapes pour permettre à la fonction Parking Auto de manœuvrer la Model S dans une place de stationnement :

1. Lorsque vous roulez lentement, surveillez l'instrumentation (après vous être assuré de pouvoir le faire en toute sécurité) pour déterminer si l'Autopilot détecte des places de parking.

**REMARQUE :** Les places de parking détectées s'affichent uniquement lorsque la position du véhicule et/ou l'environnement de la voiture permettent à la fonction Parking Auto de déterminer une séquence de conduite appropriée. Si la fonction Parking Auto ne peut pas déterminer une séquence de conduite appropriée (par exemple, dans une rue étroite si la manœuvre de stationnement oblige l'avant du véhicule à dépasser dans une voie adjacente), vous pouvez repositionner le véhicule, trouver une autre place de stationnement ou vous garer manuellement.





2. Déplacez la molette de défilement droite vers le haut ou vers le bas pour sélectionner une place de parking. Au moment de vous garer, appuyez sur le bouton de la molette de défilement droite et relâchez la volant de direction.
3. La fonction Parking Auto affiche un message une fois le stationnement terminé.

Si vous enfoncez la pédale de frein lorsque la fonction Parking Auto est en train de garer votre Model S, la manœuvre de stationnement s'interrompt.

**ATTENTION :** Model S ne freine pas si vous décidez d'annuler la vitesse actuelle en appuyant sur la pédale d'accélérateur alors que la fonction Parking Auto est active. Dans ce cas, Parking Auto s'interrompt si vous roulez à une vitesse supérieure à 6 mph (10 km/h).

**AVERTISSEMENT :** Ne vous fiez jamais au Parking Auto pour trouver une place de stationnement légale, adaptée et sûre. Il peut arriver que le Parking Auto ne détecte pas les objets situés sur la place de stationnement. Procédez toujours à des contrôles visuels pour vous assurer que l'emplacement est effectivement approprié et sûr.

**AVERTISSEMENT :** Lorsque la fonction Parking Auto dirige activement le véhicule Model S:

- N'interférez pas avec les mouvements du volant de direction. Cela annulerait le Parking Auto.
- Surveillez en permanence les alentours. Soyez prêt à freiner pour éviter des véhicules, piétons ou objets.
- Surveillez l'écran tactile pour vous assurer de suivre les instructions fournies par la fonctionnalité Parking Auto.

## Annulation de la mise en stationnement

Parking Auto interrompt la manœuvre de stationnement lorsque :

- Vous déplacez manuellement votre volant de direction.
- Vous changez de rapport.
- Vous enfoncez la pédale de frein.
- Vous appuyez sur le bouton de défilement droit sur le volant de direction.
- La séquence de stationnement dépasse sept manœuvres.

## Reprenez immédiatement le contrôle du véhicule

Si la fonction Parking Auto n'est pas en mesure de diriger le véhicule Model S, elle fait retentir un signal sonore d'avertissement et affiche le message **Reprenez immédiatement le contrôle du véhicule**.

Cela se produit lorsque :

- Model S détecte qu'une porte est ouverte ou que le conducteur quitte le véhicule.
- Une ou plusieurs caméras sont endommagées, sales, obstruées (par exemple par de la boue, du givre, de la neige ou par des produits adhésifs tels que des emballages, des autocollants, etc.), ou que leur visibilité est mauvaise (en raison de fortes pluies, de la neige, de la grêle, etc., ou d'un mauvais éclairage).
- Vous roulez à une vitesse supérieure à 6 mph (10 km/h).
- Un freinage d'urgence automatique se produit (voir [Assistance anticollision à la page 152](#)).

Lorsque vous voyez ce message, **reprenez immédiatement le contrôle du véhicule**.





**REMARQUE :** Selon la région, la configuration, les options achetées et la version du logiciel, il se peut que votre véhicule ne soit pas équipé de la Sortie auto, ou que cette fonction ne fonctionne pas exactement comme décrit dans cette section.

La Sortie auto vous permet de garer votre Model S et de la faire sortir de sa place de stationnement automatiquement alors que vous vous tenez à l'extérieur du véhicule. La fonction Sortie auto fait avancer ou reculer votre Model S sur une distance allant jusqu'à 39 pieds (12 mètres) pour garer le véhicule ou le faire sortir d'une place de stationnement.

Pour déplacer votre Model S sur une plus longue distance tout en évitant les obstacles environnants, vous pouvez utiliser la fonction Sortie auto intelligente (selon l'équipement) et votre téléphone mobile. La fonction Sortie auto intelligente permet à votre véhicule de vous retrouver. Vous pouvez également l'envoyer vers un emplacement de votre choix. Voir [Sortie auto intelligente à la page 139](#).

La fonction Sortie auto nécessite que votre Model S soit en mesure de détecter une clé valide à proximité.

 **ATTENTION :** Vérifiez que toutes les caméras et tous les capteurs (selon l'équipement) sont propres. Des caméras et des capteurs sales ainsi que des conditions environnementales telles que la pluie et les marquages au sol effacés peuvent réduire les performances d'Autopilot.

 **AVERTISSEMENT :** La Sortie auto est conçue pour être utilisée exclusivement sur les espaces de stationnement et les allées privées dont l'environnement vous est connu et prévisible.

 **AVERTISSEMENT :** La Sortie auto est une fonctionnalité BETA. Vous devez en permanence surveiller le véhicule et ses environs, et vous tenir prêt à intervenir à tout moment. Il relève de la responsabilité du conducteur d'utiliser la fonctionnalité Sortie auto en toute sécurité, de façon responsable et selon l'usage pour lequel elle a été conçue.

 **AVERTISSEMENT :** Les performances de la fonction Sortie auto dépendent de la capacité des caméras et des capteurs (selon l'équipement) à déterminer la proximité du véhicule par rapport aux obstacles, piétons, animaux et autres véhicules.

### Avant d'utiliser la Sortie auto

Avant d'utiliser la Sortie auto, activez la fonction à l'aide de l'écran tactile et personnalisez son mode de fonctionnement selon vos préférences. Appuyez sur **Contrôles > Autopilot > Personnaliser Sortie auto**, puis réglez les paramètres suivants selon vos préférences :

- **Marge frontale :** indiquez à quelle distance d'un objet vous voulez que la Sortie auto arrête le véhicule (par exemple, vous pouvez souhaiter que la Sortie auto arrête le véhicule à quelques centimètres seulement du mur de votre garage). Veuillez noter que cette distance concerne

uniquement les objets détectés par la Sortie auto se trouvant immédiatement devant la Model S (en marche avant) ou derrière la Model S (en marche arrière).

- **Distance de sortie auto :** indiquez la distance maximale pouvant être parcourue par la Model S pour entrer ou sortir d'une place de stationnement.
- **Marge latérale :** choisissez une option pour indiquer la marge latérale de votre choix. **Étroit** permet à la Model S d'entrer et de sortir de places de stationnement très étroites.



**AVERTISSEMENT :** Lors du stationnement dans une place étroite, les caméras et les capteurs (selon l'équipement) détectent plus difficilement l'emplacement des obstacles, ce qui accroît le risque de dégâts pour votre Model S et/ou les objets environnants.

- **Appui continu requis :** par défaut, la fonction Sortie auto nécessite que vous mainteniez enfoncé un bouton de l'application mobile pour diriger votre Model S durant le processus de stationnement. Lorsque le paramètre **Appui continu requis** est défini sur **Non**, vous pouvez appuyer et relâcher le bouton. Vous n'avez pas à le maintenir enfoncé pour déplacer le véhicule. De plus, lorsque le paramètre **Appui continu requis** est défini sur **Non**, vous pouvez actionner la Sortie auto à l'aide de la télécommande plutôt que de l'application mobile (voir [Utilisation de la fonction Sortie auto avec la télécommande à la page 137](#)), puis amorcer une séquence de stationnement depuis l'intérieur du véhicule (voir [Lancement de la Sortie auto avant de sortir du véhicule à la page 137](#)).

**REMARQUE :** Les paramètres ci-dessus, ne s'appliquent qu'à l'option Sortie auto et non à l'option Sortie auto intelligente (selon l'équipement) (voir [Avant d'utiliser la Sortie auto intelligente à la page 139](#)). Vous ne pouvez pas personnaliser les paramètres de marge frontale, de distance et de marge latérale de la Sortie auto intelligente. Lors de l'utilisation de Sortie auto intelligente, vous devez toujours maintenir le bouton de l'application mobile enfoncé pour que votre Model S reste en mouvement. La Sortie auto intelligente fonctionne uniquement avec l'application mobile et non avec la télécommande.

**REMARQUE :** Tous les paramètres que vous avez choisis sont conservés jusqu'à leur modification manuelle.

### Utilisation de la fonction Sortie auto pour garer votre véhicule et le sortir de sa place de stationnement

Suivez ces étapes pour utiliser la Sortie auto pour garer votre Model S :

- Aligned votre Model S sur la place de stationnement à une distance maximale de 39 pieds (12 mètres) afin que votre Model S puisse entrer dans la place directement en marche avant ou en marche arrière, en ligne droite.



- Depuis l'extérieur du véhicule, lancez la manœuvre de stationnement en appuyant sur le bouton **Sortie auto** de l'application mobile, puis en maintenant le bouton **Marche avant** ou **Marche arrière** enfoncé.

**REMARQUE** : Si le paramètre **Appui continu requis** est réglé sur **Non**, vous n'avez pas besoin de maintenir le bouton enfoncé : il vous suffit de le toucher une fois.

**REMARQUE** : Vous pouvez aussi lancer une manœuvre de stationnement depuis l'intérieur du véhicule (voir [Lancement de la Sortie auto avant de sortir du véhicule à la page 137](#)).

La fonction Sortie auto passe la Model S en marche avant ou en marche arrière (en fonction de la direction que vous avez indiquée) et dirige le véhicule dans la place de stationnement ou hors de celle-ci. Une fois la manœuvre terminée, ou si un obstacle est détecté, la fonction Sortie auto fait passer la Model S en mode P (Stationnement). La fonction Sortie auto fait passer la Model S en mode P (Stationnement) lorsque :

- Model S un obstacle est détecté sur la trajectoire (dans la **Marge frontale** que vous avez spécifiée).
- La Sortie auto a fait parcourir à votre Model S la distance maximale de 39 pieds (12 mètres).
- Vous relâchez le bouton **Marche avant** ou **Marche arrière** (lorsque le paramètre Appui continu requis est activé).
- Vous appuyez sur un bouton pour arrêter manuellement la Sortie auto.

Si vous avez utilisé la Sortie auto pour garer votre Model S, vous pouvez utiliser la Sortie auto pour ramener votre Model S dans sa position d'origine (à condition que votre Model S soit toujours en mode P (Stationnement), ou à la **Distance de sortie auto** maximale que vous avez spécifiée (la valeur la plus proche prévalant). Indiquez simplement la direction opposée sur l'application mobile pour que la Sortie auto déplace votre Model S sur sa trajectoire d'origine, à condition qu'aucun obstacle ne soit apparu entre temps. En cas de détection d'un obstacle, votre Model S tente d'éviter ce dernier tout en restant au plus près de la trajectoire d'origine (la Sortie auto ne manœuvre pas autour des obstacles).

**REMARQUE** : Si vous souhaitez que la fonction Sortie auto déplace votre Model S plusieurs fois dans la même direction, jusqu'à un maximum de 39 pieds (12 mètres), annulez la Sortie auto et relancez le processus de stationnement en choisissant la même direction.

**REMARQUE** : Bien que la Sortie auto puisse déplacer votre Model S latéralement sur une courte distance pour éviter un obstacle, la fonction ne manœuvre pas autour des obstacles pour remettre votre Model S sur sa trajectoire d'origine. Seule la fonction Sortie auto intelligente (selon l'équipement) peut manœuvrer votre Model S autour des obstacles.

**REMARQUE** : La fonction Sortie auto nécessite que votre Model S soit en mesure de détecter une clé valide à proximité.



**AVERTISSEMENT** : Model S ne peut détecter ni les obstacles situés plus bas que le pare-chocs, ni les obstacles très étroits ou suspendus à un plafond (par ex. des vélos). En outre, de nombreux facteurs imprévisibles peuvent entraver la capacité de la fonction Sortie auto à entrer dans une place de parking ou à en sortir et l'empêcher de diriger la Model S correctement. C'est pourquoi vous devez en permanence surveiller les mouvements du véhicule et ses environs, et être prêt à arrêter la Model S à tout moment.

## Utilisation de la fonction Sortie auto avec la télécommande

**REMARQUE** : La Sortie auto peut ne pas fonctionner si la pile de la télécommande est faible.

Suivez ces étapes pour garer votre Model S depuis l'extérieur du véhicule à l'aide de la télécommande :

1. Sur l'écran tactile, assurez-vous que le paramètre **Appui continu requis** est désactivé (appuyez sur **Contrôles** > **Autopilot** > **Personnaliser Sortie auto** > **Appui continu requis**).
2. Activez le mode P (Stationnement) sur votre Model S, placez-vous dans un rayon de dix pieds (trois mètres) et maintenez le bouton central supérieur de la télécommande enfoncé (bouton Verrouiller/déverrouiller tout) jusqu'à ce que les feux de détresse clignotent en continu.
 

**REMARQUE** : Les feux de détresse clignotent une fois lorsque la Model S se verrouille, puis, dans un délai de cinq secondes, la Model S se met sous tension et les feux de détresse se mettent à clignoter en continu. Attendez que les feux de détresse se mettent à clignoter pour passer à l'étape suivante. Si les feux de détresse ne clignotent pas après un délai de cinq secondes, relâchez le bouton sur la télécommande, rapprochez-vous de votre Model S et réessayez. Si la fonction Sortie auto ne reçoit aucune autre information dans les dix secondes qui suivent, la fonction s'annule.
3. Appuyez sur le bouton du coffre avant de la télécommande pour faire avancer votre Model S dans la place de stationnement, ou appuyez sur le bouton du coffre arrière pour faire reculer votre Model S dans la place de stationnement.

## Lancement de la Sortie auto avant de sortir du véhicule

Pour lancer une séquence de stationnement avec la Sortie auto avant de sortir de la Model S :

1. Sur l'écran tactile, assurez-vous que le paramètre **Appui continu requis** est désactivé (appuyez sur **Contrôles** > **Autopilot** > **Personnaliser Sortie auto** > **Appui continu requis**).



## Sortie auto

2. Fermez toutes les portières et tous les coffres.
3. Avec votre Model S sous tension et le mode P (stationnement) engagé, appuyez deux fois sur le bouton P (stationnement) du levier de vitesses. L'écran tactile affiche un écran contextuel.
4. Sélectionnez le sens de marche sur l'écran tactile.
5. Sortez de la Model S et fermez la portière conducteur.

La fonction Sortie auto déplace la Model S en fonction de la direction que vous avez indiquée sur l'écran tactile.

**REMARQUE :** Pour annuler la manœuvre de stationnement avant de sortir du véhicule, appuyez sur **Annuler** sur l'écran contextuel.

**REMARQUE :** Si vous ne choisissez pas une direction de déplacement sur l'écran tactile, la Sortie auto ne lance pas la manœuvre de stationnement lorsque vous sortez du véhicule.

### Arrêt ou annulation de la fonction Sortie auto

Vous pouvez arrêter votre Model S à tout moment pendant que la fonction Sortie auto est en action en utilisant l'application mobile ou en appuyant sur n'importe quel bouton de la télécommande. La fonction Sortie auto est également annulée lorsque :

- Une poignée de porte est enfoncée ou une porte est ouverte.
- Vous interagissez avec le volant de direction, la pédale de frein, la pédale d'accélérateur ou le levier de vitesses.
- Model S le véhicule détecte un obstacle.
- la Sortie auto a fait parcourir à votre Model S la distance maximale d'environ 39 pieds (12 mètres).
- Votre téléphone se met en veille ou perd sa connexion à la Model S.

### Limitations

Il est peu probable que la Sortie auto fonctionne comme prévu dans les situations suivantes :

- La trajectoire de conduite est en pente. La fonction Sortie auto est conçue pour fonctionner sur des routes plates uniquement (jusqu'à 10 % d'inclinaison).
- Un rebord en béton est détecté. La fonction Sortie auto ne fait pas monter votre Model S sur un rebord d'une hauteur supérieure à environ 1" (2,5 cm).
- Un ou plusieurs des capteurs (selon l'équipement) ou une ou plusieurs des caméras sont endommagés, sales ou obstrués (par de la boue, de la glace ou de la neige, par exemple, ou par la protection avant du véhicule, un excès de peinture ou des produits adhésifs comme des emballages, autocollants, revêtement en caoutchouc, etc.).

- Les conditions climatiques (forte pluie, neige, brouillard ou températures extrêmes) perturbent le fonctionnement du capteur.
- Les capteurs (selon l'équipement) sont affectés par d'autres équipements ou dispositifs électriques qui génèrent des ultrasons.

**REMARQUE :** La fonction Sortie auto est désactivée si votre Model S est en mode voiturier (voir [Mode Voiturier à la page 91](#)).



**AVERTISSEMENT :** La liste ci-dessus ne représente pas la liste exhaustive des situations pouvant perturber le fonctionnement normal de la Sortie auto. Il relève de la responsabilité du conducteur de maîtriser la Model S à tout moment. Faites particulièrement attention lorsque la Sortie auto déplace activement la Model S et tenez-vous prêt à agir immédiatement. Le non-respect de cette instruction pourrait entraîner des dégâts matériels importants et/ou des blessures graves, voire mortelles.





**REMARQUE :** Selon la région, la configuration, les options achetées et la version du logiciel, il se peut que votre véhicule ne soit pas équipé de la Sortie auto intelligente, ou que cette fonction ne fonctionne pas exactement comme décrit dans cette section.

La **Sortie auto intelligente** est conçue pour permettre à votre Model S de se déplacer jusqu'à vous (en utilisant la localisation GPS de votre téléphone comme destination) ou jusqu'à un emplacement de votre choix, tout en évitant les obstacles et en s'arrêtant lorsque nécessaire. La Sortie auto intelligente fonctionne avec l'application mobile Tesla lorsque votre téléphone se trouve dans un rayon d'environ 213 pieds (65 mètres) de votre Model S.

La Sortie auto intelligente manœuvre votre Model S hors des places de stationnement et dans les virages. Cette fonction est utile si vous souhaitez faire sortir votre Model S d'une place de stationnement étagée, la faire sortir de flaques d'eau ou lorsque vous avez les bras chargés. Vous devez de conserver une bonne visibilité de votre Model S et surveiller attentivement le véhicule et son environnement à tout moment.

 **ATTENTION :** Vérifiez que toutes les caméras et tous les capteurs (selon l'équipement) sont propres. Des caméras et des capteurs sales ainsi que des conditions environnementales telles que la pluie et les marquages au sol effacés peuvent réduire les performances d'Autopilot.

 **AVERTISSEMENT :** La Sortie auto intelligente est conçue pour être utilisée exclusivement sur des parkings et dans des allées situées dans des propriétés privées dont l'environnement vous est connu et prévisible. Elle ne doit pas être utilisée sur la voie publique.

 **AVERTISSEMENT :** La Sortie auto intelligente doit être utilisée exclusivement sur des surfaces bitumées.

 **AVERTISSEMENT :** La Sortie auto intelligente est une fonctionnalité BETA. Vous devez en permanence surveiller le véhicule et ses environs, et vous tenir prêt à intervenir à tout moment. Il relève de la responsabilité du conducteur d'utiliser la Sortie auto intelligente en toute sécurité, de façon responsable et selon l'usage pour lequel elle a été conçue.

 **AVERTISSEMENT :** Il se peut que la Sortie auto intelligente ne s'arrête pas pour tous les objets (en particulier les objets très bas comme certains trottoirs ou les objets particulièrement hauts comme une étagère) et qu'elle ne réagisse pas à chaque élément du trafic. La Sortie auto intelligente ne reconnaît pas le sens de la circulation, ne manœuvre pas autour des places de stationnement vides et peut ne pas être capable d'anticiper la circulation transversale.

 **AVERTISSEMENT :** Les performances de la Sortie auto intelligente dépendent des capteurs (selon l'équipement), de la visibilité des caméras ainsi que de la disponibilité d'un signal cellulaire adéquat et des données GPS.

 **AVERTISSEMENT :** Lorsque vous utilisez la Sortie auto intelligente, gardez une vue dégagée sur votre Model S et tenez-vous prêt à immobiliser le véhicule à tout moment en relâchant le bouton de l'application mobile.

## Avant d'utiliser la Sortie auto intelligente

- Téléchargez la dernière version de l'application mobile Tesla sur votre téléphone, et assurez-vous que votre téléphone dispose d'une couverture mobile et que le GPS est activé.
- Votre téléphone doit être connecté à votre Model S et se trouver dans un rayon d'environ 213 pieds (65 mètres).
- Les caméras du véhicule doivent être correctement étalonnées (voir [Conduire pour étalonner les caméras à la page 19](#)).
- Vous devez avoir une vue dégagée sur votre Model S.
- Model S doit être en mode P (Stationnement), ne pas être en cours de recharge, et toutes les portes et les coffres du véhicule doivent être fermés.

## Utilisation de la Sortie auto intelligente

1. Ouvrez l'application mobile Tesla et appuyez sur **Sortie auto**.
2. Appuyez sur l'icône **Sortie auto intelligente** située au centre de l'image de votre Model S. Il est possible que le démarrage de la Sortie auto intelligente prenne quelques secondes.

**REMARQUE :** Vous pouvez utiliser le mode Veille pour supprimer le délai au démarrage de la Sortie auto intelligente (soir [Mode Veille à la page 140](#)).

L'application mobile affiche une carte avec un cercle bleu qui représente le périmètre maximal de 213 pieds (65 mètres) que vous devez conserver entre votre téléphone et votre Model S. Le point bleu sur la carte indique où vous vous trouvez et la flèche rouge représente le véhicule.

3. Placez-vous dans le cercle bleu, à un endroit où vous avez une vue dégagée sur votre Model S.
4. Vous pouvez maintenant utiliser la fonction Sortie auto intelligente à l'aide de l'un des modes suivants :
  - Mode **Venir jusqu'à moi** : restez appuyé sur le bouton **Venir jusqu'à moi**. Model S se déplace jusqu'à votre position GPS. Votre Model S suit vos déplacements. Une fois que votre Model S vous a rejoint, le véhicule s'arrête et passe en mode P (Stationnement).
  - Mode **Aller jusqu'à la cible** : touchez l'icône en forme de mire, puis déplacez la carte pour positionner l'épingle sur la destination de votre choix. Restez appuyé sur le bouton **Aller jusqu'à la cible**. Model S se déplace jusqu'à la destination. Une fois l'emplacement atteint, votre Model S s'arrête et passe en mode P (Stationnement), et l'application mobile affiche un message indiquant que la Sortie auto est terminée.



## Sortie auto intelligente

**REMARQUE :** Si vous souhaitez par la suite modifier l'emplacement, relevez votre doigt, repositionnez la carte, puis restez une nouvelle fois appuyé sur le bouton **Aller jusqu'à la cible**.

Pour arrêter votre Model S à tout moment, il vous suffit de relâcher le bouton **Venir jusqu'à moi** ou **Aller jusqu'à la cible**.



L'icône en forme de mire sur la carte bascule entre les modes **Aller jusqu'à la cible** et **Venir jusqu'à moi**. Lorsque le mode **Venir jusqu'à moi** est sélectionné, l'icône est bleue.

**REMARQUE :** La carte dispose également d'une icône qui vous permet d'afficher ou de masquer les images satellitaires.

Immédiatement après l'activation de la Sortie auto intelligente dans l'un ou l'autre mode, les feux de détresse s'allument brièvement, les rétroviseurs se rabattent et votre Model S engage le mode D (marche avant) ou R (marche arrière). Model S se déplace ensuite lentement jusqu'à une distance d'environ 3 pieds (1 mètre) (**Venir vers moi**) ou de la destination choisie (**Aller à destination**), en évitant les obstacles si nécessaire. Au fur et à mesure de l'avancée de votre Model S, la flèche rouge correspondante sur la carte de l'application mobile se déplace pour indiquer l'emplacement du véhicule. Le point bleu vous représentant suit vos déplacements pour indiquer votre emplacement.

Dans ces deux modes, votre Model S s'arrête et passe en mode P (Stationnement) lorsque :

- Vous relâchez le bouton sur l'application mobile.
- La distance maximale que vous devez conserver entre votre téléphone et votre Model S est dépassée (si votre véhicule s'éloigne de vous, il peut être nécessaire que vous suiviez le véhicule pour maintenir cette distance).
- La trajectoire de conduite est obstruée.
- Model S a parcouru la distance maximale de 475 pieds (145 mètres) depuis l'entrée en mode Sortie auto intelligente, ou s'est éloigné de 492 pieds (150 mètres) de l'endroit où le véhicule a été utilisé en mode manuel pour la dernière fois.

**REMARQUE :** Si la Sortie auto intelligente Model S avance de 3 pieds et recule de 2 pieds, la distance parcourue est considérée comme étant de 5 pieds.

**REMARQUE :** Inutile de regarder l'application mobile, il vous suffit de maintenir le bouton enfoncé tout en gardant votre Model S dans votre champ de vision à tout moment. Vous devez vous tenir prêt à devoir relâcher le bouton pour immobiliser le véhicule si nécessaire.

Selon l'équipement, si la fonction automatique HomeLink est activée pour la Sortie auto (appuyez sur **Contrôles > Autopilot > Personnaliser Sortie auto > Contrôle HomeLink Auto**), la Sortie auto intelligente ouvre automatiquement un dispositif HomeLink si vous lancez la manœuvre de Sortie auto

intelligente alors que votre Model S se trouve à l'intérieur d'un garage. L'application mobile vous informe de l'ouverture de la porte.



**AVERTISSEMENT :** Lorsque vous relâchez la touche permettant d'immobiliser la Model S, une faible latence survient avant que le véhicule s'arrête. Il est donc primordial de faire particulièrement attention à la trajectoire du véhicule en toutes circonstances et d'anticiper de manière proactive les obstacles que le véhicule est susceptible de ne pas détecter.



**AVERTISSEMENT :** Soyez extrêmement prudent lorsque vous utilisez la Sortie auto intelligente dans des environnements où des obstacles peuvent se déplacer de manière imprévisible, notamment en présence de personnes, d'enfants ou d'animaux.



**AVERTISSEMENT :** Il se peut que la Sortie auto intelligente ne s'arrête pas pour tous les objets (en particulier les objets très bas comme certains trottoirs ou les objets particulièrement hauts comme une étagère) et qu'elle ne réagisse pas à tous les éléments du trafic latéral ou en sens inverse. Soyez vigilant et tenez-vous prêt à immobiliser votre Model S à tout moment en relâchant la touche de l'application mobile.

## Mode Veille

Pour rendre votre Model S disponible pour utiliser la Sortie auto et réduire le temps de chauffe, activez le mode Veille. Appuyez sur **Contrôles > Autopilot > Mode Veille**. Lorsque le mode Veille est activé, vous pouvez conserver l'énergie de la batterie en désactivant le mode Veille dans les lieux suivants :

- **Exclure Domicile :** permet de désactiver le mode Veille dans le lieu que vous définissez en tant que Domicile dans votre liste des Favoris.
- **Exclure Travail :** permet de désactiver le mode Veille dans le lieu que vous définissez en tant que Travail dans votre liste des Favoris.
- **Exclure Favoris :** permet de désactiver le mode Veille dans tous les lieux présents dans votre liste des Favoris.

**REMARQUE :** Pour conserver de l'énergie, la Sortie auto intelligente quitte le mode Veille entre minuit et 6 h 00. Au cours de cette période, la Sortie auto intelligente subit un délai au démarrage.

**REMARQUE :** Le mode Veille peut entraîner une consommation d'énergie supplémentaire.

**REMARQUE :** Pour plus d'informations sur la manière dont désigner un lieu comme Domicile, Travail ou Favoris, voir [Domicile, Travail et Destinations favorites à la page 179](#).



## Arrêt ou annulation de la fonction Sortie auto intelligente

La Sortie auto intelligente immobilise la Model S dès que vous relâchez la touche de l'application mobile. Pour reprendre la session de Sortie auto intelligente, appuyez simplement à nouveau sur le bouton **Venir jusqu'à moi** ou **Aller jusqu'à la cible**.

**AVERTISSEMENT :** Anticipez toujours les situations où vous devez immobiliser votre Model S. En fonction de la qualité de la connectivité entre le téléphone et votre Model S, il est possible qu'il y ait un léger décalage entre le moment où vous relâchez le bouton et le moment où le véhicule s'immobilise.

La fonction Sortie auto intelligente s'annule et nécessite que vous la relanciez lorsque :

- Vous appuyez sur n'importe quel bouton de la télécommande.
- Une poignée de porte est enfoncée ou une porte est ouverte.
- Vous interagissez avec le volant de direction, la pédale de frein, la pédale d'accélérateur ou le levier de vitesses.
- Model S est obstruée par un obstacle.
- La Sortie auto intelligente a déplacé votre Model S sur la distance maximale. Pour augmenter cette distance, vous devez faire passer votre Model S mode D (marche avant) ou R (marche arrière) et relancer la session de Sortie auto intelligente.
- Votre téléphone se met en veille ou perd sa connexion à la Model S.

## Limitations

Il est peu probable que la Sortie auto intelligente fonctionne comme prévu dans les situations suivantes :

- Aucune donnée GPS n'est disponible en raison d'une couverture cellulaire insuffisante.
- La trajectoire de conduite est en pente. La fonction Sortie auto intelligente est conçue pour fonctionner sur routes plates uniquement (10 % d'inclinaison maximum).
- Un rebord en béton est détecté. En fonction de la hauteur du rebord en béton, la Sortie auto intelligente peut ne pas être en mesure de le faire franchir à votre Model S.
- Un ou plusieurs des capteurs (selon l'équipement) ou une ou plusieurs des caméras sont endommagés, sales ou obstrués (par de la boue, de la glace ou de la neige, par exemple, ou par la protection avant du véhicule, un excès de peinture ou des produits adhésifs comme des emballages, autocollants, revêtement en caoutchouc, etc.).
- Les conditions climatiques (forte pluie, neige, brouillard ou températures extrêmes) perturbent le fonctionnement du capteur (selon l'équipement) ou de la caméra.

- Les capteurs (selon l'équipement) sont affectés par d'autres équipements ou dispositifs électriques qui génèrent des ultrasons.

**REMARQUE :** La fonction Sortie auto intelligente est désactivée si votre Model S est en mode voiturier (voir [Mode Voiturier à la page 91](#)).

**AVERTISSEMENT :** La liste ci-dessus ne représente pas la liste exhaustive des situations pouvant perturber le fonctionnement normal de la Sortie auto intelligente. Il relève de la responsabilité du conducteur de maîtriser la Model S à tout moment. Faites particulièrement attention lorsque la Sortie auto intelligente déplace activement la Model S et tenez-vous prêt à réagir immédiatement. Le non-respect de cette instruction pourrait entraîner des dégâts matériels importants et/ou des blessures graves, voire mortelles.



# Limites et avertissements

Cette rubrique traite des avertissements, mises en garde et limites se rapportant aux fonctions Autopilot suivantes.

- [Régulateur de vitesse dynamique à la page 108](#)
- [Assistance au maintien de cap à la page 114](#)
- [Navigation Autopilot à la page 120](#)
- [Conduite entièrement autonome \(supervisée\) \(Assistance au maintien de cap en ville\) à la page 145](#)
- [Parking Auto à la page 146](#)
- [Sortie auto à la page 136](#)
- [Sortie auto intelligente à la page 139](#)

**REMARQUE :** Selon votre marché, la configuration de votre véhicule, les options achetées et la version du logiciel, il est possible que votre véhicule ne soit pas équipé de toutes les fonctions répertoriées ci-dessus, ou que ces dernières ne fonctionnent pas comme décrit.



**AVERTISSEMENT :** Consultez attentivement les avertissements et limites suivants avant d'utiliser l'Autopilot. Le non-respect des avertissements et des instructions peut provoquer des dégâts matériels et des blessures graves, voire mortelles.

**REMARQUE :** Vérifiez que toutes les caméras sont propres et exemptes de toute obstruction avant de prendre le volant et avant d'utiliser les fonctionnalités de l'Autopilot (voir [Nettoyage d'une caméra à la page 215](#)). Des caméras et des capteurs (selon l'équipement) sales ainsi que des conditions environnementales telles que la pluie et les marquages au sol effacés peuvent réduire les performances de l'Autopilot. En cas d'obstruction d'une caméra, votre Model S affiche un message sur l'instrumentation et les fonctionnalités de l'Autopilot sont susceptibles de ne pas être disponibles.

## Régulateur de vitesse dynamique

Lors de l'utilisation du Régulateur de vitesse dynamique, **il relève de la responsabilité du conducteur de rester alerte, de conduire prudemment et de rester maître de son véhicule à tout moment.** Ne quittez pas la route des yeux lorsque vous conduisez et tenez-vous prêt à intervenir si nécessaire.

En outre, le conducteur doit toujours rouler à une vitesse raisonnable et maintenir une distance de sécurité en fonction de l'état de la route et des limites de vitesse en vigueur. Tenez compte des limites suivantes lorsque le Régulateur de vitesse dynamique est actif.

- Il peut arriver que la vitesse de croisière ne change pas lorsque la limite de vitesse change.
- Le Régulateur de vitesse dynamique n'ajuste pas la vitesse de conduite en fonction de l'état de la route et des conditions de conduite. N'utilisez pas le Régulateur de vitesse dynamique sur des routes sinueuses avec des virages en lacet, sur des routes verglacées ou glissantes, ou lorsque les conditions atmosphériques (forte pluie, neige, brouillard, etc.) rendent inadaptée la conduite à vitesse constante.

- Ne vous fiez pas uniquement au Régulateur de vitesse dynamique pour maintenir une distance précise ou appropriée par rapport au véhicule qui vous précède.
- Le Régulateur de vitesse dynamique peut ne pas être en mesure de réguler la vitesse de manière appropriée en raison d'une capacité de freinage limitée et sur des routes vallonnées. Il peut également mal évaluer la distance par rapport à un véhicule situé devant vous. Conduire dans une descente peut augmenter la vitesse de conduite, et la Model S dépasser alors la vitesse réglée (et éventuellement la limite de vitesse de la route).
- Le Régulateur de vitesse dynamique peut occasionnellement freiner la Model S alors que cela n'est pas nécessaire ou alors que vous ne vous y attendez pas. ce phénomène peut être dû au fait que vous suivez un véhicule de très près, à une détection de véhicules ou d'objets dans les voies adjacentes (notamment dans les courbes), etc.
- En raison de limitations propres au GPS embarqué, votre Model S peut parfois ralentir, notamment aux abords des sorties d'autoroute ou des échangeurs, lorsqu'une courbe est détectée et/ou que vous naviguez vers une destination sans suivre l'itinéraire.
- Dans certains cas (notamment en cas de données insuffisantes), le Régulateur de vitesse dynamique peut ne pas réduire automatiquement la vitesse définie sur l'échangeur ou la sortie d'autoroute.
- Le Régulateur de vitesse dynamique peut ne pas détecter tous les objets et, en particulier lorsque vous conduisez à plus de 50 mph (80 km/h), peut ne pas freiner ou décélérer lorsqu'un véhicule ou un objet se trouve partiellement sur la voie de circulation, lorsque le véhicule que vous suivez se déporte de votre voie ou lorsqu'un véhicule, un objet statique ou se déplaçant lentement se trouve devant vous.
- Le Régulateur de vitesse dynamique peut réagir à des véhicules ou objets inexistant ou ne se trouvant pas sur la même voie, et ainsi faire ralentir votre Model S inutilement.



**AVERTISSEMENT :** Il est peu probable que le régulateur de vitesse dynamique fonctionne comme prévu dans les situations suivantes :

- La route présente des virages serrés ou des dénivelés importants.
- Les panneaux et symboles de signalisation sont peu clairs, ambigus ou mal entretenus.
- La visibilité est mauvaise (fortes pluies, neige, grêle, etc. ou routes mal éclairées la nuit)
- Vous conduisez dans un tunnel ou à proximité d'un séparateur de voies qui interfère avec le champ de vision des caméras
- Une source de lumière intense (notamment phares ou lumière du soleil) interfère avec le champ de vision des caméras.





**AVERTISSEMENT** : La liste ci-dessus ne répertorie pas de manière exhaustive les situations pouvant perturber le fonctionnement normal du Régulateur de vitesse dynamique. Le régulateur de vitesse dynamique peut s'arrêter subitement à tout moment pour des raisons imprévues. Regardez toujours la route et soyez prêt à intervenir. Il relève de la responsabilité du conducteur de maîtriser la Model S à tout moment.

**AVERTISSEMENT** : Le Régulateur de vitesse dynamique est conçu uniquement pour votre confort de conduite, il ne doit pas être utilisé comme système anticollision. Ne vous fiez jamais au Régulateur de vitesse dynamique pour ralentir votre Model S de manière appropriée. Regardez toujours la route et soyez prêt à prendre des mesures correctives à tout moment. Le non-respect de cette instruction peut entraîner des blessures graves, voire mortelles.

**AVERTISSEMENT** : Bien que le Régulateur de vitesse dynamique soit capable de détecter les piétons et les cyclistes, ne vous fiez jamais à celui-ci pour ralentir votre Model S de manière appropriée. Le non-respect de cette instruction peut entraîner des blessures graves, voire mortelles.

## Assistance au maintien de cap

**AVERTISSEMENT** : La fonction d'Assistance au maintien de cap nécessite de garder les mains sur le volant. Gardez les mains sur le volant à tout moment, soyez attentif à l'état de la route et à la circulation environnante, et soyez toujours prêt à prendre des mesures immédiates. Le non-respect de ces instructions peut entraîner des dommages et des blessures graves, voire mortelles.

**AVERTISSEMENT** : L'Assistance au maintien de cap est conçue pour être utilisée sur les autoroutes à accès limité, par un conducteur parfaitement vigilant. N'utilisez pas l'Assistance au maintien de cap dans des zones en construction ou dans des zones où circulent des cyclistes ou des piétons.

**AVERTISSEMENT** : Ne vous reposez jamais uniquement sur l'Assistance au maintien de cap pour déterminer une voie appropriée.

**ATTENTION** : Il est peu probable que l'Assistance au maintien de cap et ses fonctions associées fonctionnent comme prévu lorsque :

- L'Assistance au maintien de cap ne peut pas identifier précisément les lignes au sol. Par exemple, les lignes au sol sont excessivement usées, elles ont été modifiées à cause de travaux, elles changent rapidement (départ de voie, croisement ou fusion), les anciennes lignes au sol sont encore visibles, des objets ou des éléments du paysage projettent des ombres sur les lignes au sol, ou le revêtement routier comporte des joints ou d'autres lignes très contrastées.
- La visibilité est mauvaise (fortes pluies, neige, brouillard, etc.) ou les conditions météo perturbent le fonctionnement des capteurs.
- Un(e)/plusieurs caméras ou capteurs sont obstrués, recouverts ou endommagés.
- Dans les côtes.
- À l'approche d'un péage.
- Dans des virages serrés ou sur une route particulièrement dangereuse.
- Une source de lumière intense (par exemple la lumière du soleil) interfère avec le champ de vision de la ou des caméras.
- Les capteurs (selon l'équipement) sont affectés par d'autres équipements ou dispositifs électriques qui génèrent des ultrasons.
- Un véhicule est détecté dans votre angle mort lorsque vous activez le clignotant.
- Model S La distance entre la voiture et le véhicule qui la précède est très réduite, ce qui bloque le champ de vision de la ou des caméras.

**AVERTISSEMENT** : De nombreuses circonstances imprévues peuvent entraver le fonctionnement de l'Assistance au maintien de cap. Gardez toujours à l'esprit que l'Assistance au maintien de cap peut, par conséquent, diriger la Model S de manière inappropriée. Conduisez toujours prudemment et soyez prêt à intervenir immédiatement.

**AVERTISSEMENT** : L'Assistance au maintien de cap n'est pas destinée à diriger, et ne dirigera pas, votre Model S autour d'obstacles qui se trouvent en partie dans une voie de circulation. Et, dans certains cas, la fonctionnalité risque de ne pas arrêter votre véhicule en cas de présence d'obstacles bloquant totalement la voie de circulation. Ne quittez jamais la route des yeux et soyez prêt à intervenir et à prendre des mesures correctives immédiates. Il relève de la responsabilité du conducteur de maîtriser le/la Model S à tout moment.



# Limites et avertissements

## Changement de voie auto

**ATTENTION :** Lors du changement de voie à l'aide du Changement de voie auto, il est de la responsabilité du conducteur de déterminer s'il peut changer de voie en toute sécurité et de manière appropriée. Par conséquent, avant d'amorcer un changement de voie, vérifiez toujours les angles morts, les lignes au sol et la route autour de vous pour vous assurer que vous pouvez changer de voie en toute sécurité.

**ATTENTION :** Tenez compte des limites suivantes lorsque vous utilisez le Changement de voie auto.

- Ne vous reposez jamais uniquement sur la fonction Changement de voie auto pour déterminer une voie appropriée. Restez vigilant, regardez la route et les véhicules qui vous précèdent, surveillez la zone environnante et vérifiez qu'aucun avertissement ne s'affiche sur l'écran tactile. Conduisez toujours prudemment et soyez prêt à intervenir immédiatement.
- N'utilisez pas la fonction Changement de voie auto sur les routes où les conditions de circulation changent constamment et où des vélos et des piétons circulent.
- Les performances de la fonction Changement de voie auto dépendent de la capacité de la ou des caméras avant à identifier les marquages au sol.
- N'utilisez pas la fonction Changement de voie auto sur des routes verglacées, glissantes ou présentant des virages serrés, ou lorsque les conditions atmosphériques (forte pluie, neige, brouillard, etc.) risquent d'interférer avec la détection des caméras ou des capteurs (selon l'équipement).
- L'Accélération au dépassement peut s'annuler pour de nombreuses raisons imprévues, en plus des raisons susmentionnées (par exemple, absence de données GPS). Restez alerte et ne comptez jamais sur l'accélération au dépassement pour augmenter votre vitesse de conduite.
- L'Accélération au dépassement augmente votre vitesse de conduite dès que le clignotant correspondant est enclenché et fait accélérer la Model S pour la rapprocher du véhicule qui la précède. Même si le Régulateur de vitesse dynamique continue à maintenir une certaine distance par rapport au véhicule qui roule devant vous, vous devez savoir que la distance que vous avez sélectionnée est réduite lorsque l'Accélération au dépassement est active, notamment lorsque vous avez l'intention de dépasser le véhicule qui vous précède.

## Avertissement de franchissement de feu rouge et Avertissement de franchissement de stop

**AVERTISSEMENT :** L'Avertissement de franchissement de feu rouge et l'Avertissement de franchissement de stop nécessitent des cartes embarquées indiquant l'emplacement des feux de circulation et des panneaux stop. Dans certains cas, les données de carte sont imprécises ou caduques, et tous les feux de circulation et panneaux stop peuvent ne pas être indiqués. Par conséquent, l'Avertissement de franchissement de feu rouge et l'Avertissement de franchissement de stop peuvent ne pas détecter tous les feux et panneaux stop.

**AVERTISSEMENT :** Les fonctionnalités d'Avertissement de franchissement de feu rouge et d'Avertissement de franchissement de stop n'actionnent pas les freins et ne décèlent pas votre Model S. Elles peuvent ne pas détecter tous les feux et panneaux stop. L'Avertissement de franchissement de feu rouge et l'Avertissement de franchissement de stop servent uniquement d'aide et ne dispensent pas de conduire prudemment et de faire preuve de bon sens. Gardez toujours les yeux sur la route lorsque vous conduisez et ne comptez jamais sur l'Avertissement de franchissement de feu rouge et l'Avertissement de franchissement de stop pour vous avertir de la présence d'un feu ou d'un panneau stop.

**AVERTISSEMENT :** L'Avertissement de franchissement de feu rouge et l'Avertissement de franchissement de stop sont conçus pour vous alerter à l'approche d'un panneau stop ou d'un feu de circulation visible, qu'il soit rouge ou orange et sur le point de passer au rouge. Ils peuvent ne pas émettre d'avertissements aux intersections équipées de feux clignotants et ne vous alertent pas en cas de panneaux cédez-le-passage ou de panneaux stop ou cédez-le-passage temporaires (par exemple dans les zones de chantiers de construction). En outre, l'Avertissement de franchissement de feu rouge et l'Avertissement de franchissement de stop ne vous avertissent pas à l'approche d'un feu rouge ou d'un panneau stop si vous appuyez sur la pédale d'accélérateur ou sur le frein (ce qui désactive l'Assistance au maintien de cap).

## Navigation en Autopilot

**AVERTISSEMENT :** Ne vous fiez jamais totalement à la Navigation Autopilot pour déterminer une voie appropriée au moment de la sortie. Restez alerte et effectuez des contrôles visuels afin de vous assurer que la voie de circulation est sûre et appropriée.

**AVERTISSEMENT :** Si vous désactivez le paramètre **Demander la confirmation du changement de voie**, Navigation Autopilot vous informe des changements de voie et des sorties à l'approche, mais vous êtes tenu de surveiller votre environnement et de garder le contrôle de votre Model S en toutes circonstances. Les changements de voie peuvent se produire rapidement et soudainement. Gardez toujours les mains sur le volant et les yeux sur la trajectoire de conduite.



**⚠ AVERTISSEMENT :** Navigation Autopilot ne permet pas une conduite autonome. Vous devez faire attention à la route, garder les mains sur le volant en permanence et demeurer pleinement conscient de votre itinéraire.

**⚠ AVERTISSEMENT :** Comme lors de la conduite normale, portez une attention particulière aux angles morts, aux échangeurs ainsi qu'aux entrées et sorties, car des obstacles peuvent survenir rapidement et à n'importe quel moment.

**⚠ AVERTISSEMENT :** Il se peut que la Navigation Autopilot ne reconnaisse ou ne détecte pas les véhicules à l'approche, les objets stationnaires et les voies à usage spécial, telles que celles réservées aux bicyclettes, aux véhicules de covoiturage, aux véhicules de secours, etc. Demeurez vigilant à tout moment et soyez toujours prêt à intervenir immédiatement. Le non-respect de cette consigne peut entraîner des dommages, des blessures, voire la mort.

## Conduite entièrement autonome (supervisée) (Assistance au maintien de cap en ville)

**⚠ AVERTISSEMENT :** Gardez toujours à l'esprit que la fonction Conduite entièrement autonome (supervisée) (également appelée Assistance au maintien de cap en ville) ne rend pas votre Model S autonome et que le conducteur doit être parfaitement vigilant et prêt à prendre des mesures immédiates à tout moment.

**⚠ AVERTISSEMENT :** Conduite entièrement autonome (supervisée) nécessite de garder les mains sur le volant. Gardez les mains sur le volant de direction à tout moment, soyez attentif à l'état de la route et à la circulation environnante, et soyez toujours prêt à prendre des mesures immédiates. Le non-respect de ces instructions peut entraîner des dommages et des blessures graves, voire mortelles. Il est de votre responsabilité de vous familiariser avec les limites de la fonction Conduite entièrement autonome (supervisée) et les situations dans lesquelles la fonction est susceptible de ne pas fonctionner comme prévu.

**⚠ AVERTISSEMENT :** Le non-respect des avertissements et des instructions peut provoquer des dégâts matériels et des blessures graves, voire mortelles.

**⚠ ATTENTION :** Conduite entièrement autonome (supervisée) et ses fonctions associées peuvent ne pas fonctionner comme prévu ; il existe de nombreuses situations pouvant exiger l'intervention du conducteur. Voici quelques exemples (non limitatifs) :

- Interactions avec les piétons, les cyclistes et autres usagers de la route.
- Virages non protégés associés à une circulation croisée à grande vitesse.
- Déplacements sur plusieurs voies.
- Changements de voie simultanés.
- Routes étroites avec véhicules garés en double file ou en sens inverse.
- Éléments ponctuels dépassant du véhicule (porte ouverte, rampe, coffre, remorque, etc.).
- Transition vers des routes à fort trafic et à grande vitesse.
- Présence de débris sur la route.
- Zones en travaux.
- Virages serrés, notamment à grande vitesse.

La visibilité joue un rôle majeur dans le fonctionnement de la Conduite entièrement autonome (supervisée). Une mauvaise visibilité, liée par exemple à un éclairage insuffisant ou à des conditions météorologiques défavorables (pluie, neige, exposition directe au soleil, brouillard, etc.), peut nuire de manière importante aux performances.

**⚠ AVERTISSEMENT :** Model S peut tout à coup effectuer des manœuvres inattendues ou des erreurs nécessitant l'intervention immédiate du conducteur.

La liste ci-dessus ne présente que quelques-uns des scénarios pouvant entraîner l'exécution de manœuvres subites et un comportement inattendu de la fonction Conduite entièrement autonome (supervisée). En réalité, votre Model S peut dévier tout à coup, même si les conditions de conduite semblent normales et claires. Restez attentif et surveillez la route en permanence, afin de pouvoir anticiper la nécessité d'intervenir le plus tôt possible. N'oubliez pas qu'il s'agit d'une fonction en accès anticipé, qui doit être utilisée avec une grande prudence.



## Limites et avertissements

**ATTENTION :** Le déploiement de la fonction Conduite entièrement autonome (supervisée) étant en pleine expansion, Tesla devrait mettre progressivement cette dernière à la disposition des clients éligibles de certains pays autres que les États-Unis. Comme chaque pays dispose de sa propre infrastructure, ainsi que de ses propres comportements de conduite et types de trafic, auxquels la Conduite entièrement autonome (supervisée) doit s'adapter au fil du temps, les conducteurs utilisant la Conduite entièrement autonome (supervisée) dans les pays récemment devenus éligibles doivent être particulièrement attentifs et prudents. Vous devez être prêt à tout moment à prendre le relais en toute sécurité.

### Parking Auto

**ATTENTION :** Les performances de la fonction Parking Auto dépendent de la capacité des caméras et des capteurs (selon l'équipement) à déterminer la proximité du véhicule par rapport aux trottoirs, objets et autres véhicules. Tenez compte des avertissements suivants avant d'utiliser le Parking Auto et lorsque vous l'utilisez :

- N'utilisez pas la fonction Parking Auto si un élément tel qu'une boule d'attelage, un porte-vélos ou une remorque est fixé au dispositif d'attelage de remorque. La fonction Parking Auto peut ne pas reconnaître les dispositifs d'attelage lors du stationnement devant ou entre d'autres véhicules.
- Ne vous fiez jamais au Parking Auto pour trouver une place de stationnement légale, adaptée et sûre. Il peut arriver que le Parking Auto ne détecte pas les objets situés sur la place de stationnement. Procédez toujours à des contrôles visuels pour vous assurer que l'emplacement est effectivement approprié et sûr.
- Lorsque le Parking Auto dirige activement la Model S, le volant bouge en fonction des ajustements effectués par le Parking Auto. N'interférez pas avec les mouvements du volant. Cela annulerait le Parking Auto.
- Pendant la séquence de stationnement, contrôlez les alentours en permanence. Soyez prêt à freiner pour éviter des véhicules, piétons ou objets.
- Lorsque le Parking Auto est actif, surveillez l'écran tactile pour vous assurer de suivre les instructions fournies par la fonctionnalité.

**ATTENTION :**

Il est peu probable que le Parking Auto fonctionne comme prévu dans les situations suivantes :

- La route est inclinée. Le Parking Auto est conçu pour fonctionner sur routes plates uniquement.
- La visibilité est faible (forte pluie, neige, brouillard, etc.).
- Le trottoir n'est pas construit en dur ou il ne peut pas être détecté.
- La place de stationnement visée est directement adjacente à un mur ou un pilier (par exemple, la dernière place de parking d'une rangée dans un parking souterrain).
- Une ou plusieurs des caméras ou un ou plusieurs des capteurs (selon l'équipement) sont endommagés, sales ou obstrués (par de la boue, de la glace ou de la neige, par exemple, ou par la protection avant du véhicule, un excès de peinture ou des produits adhésifs comme des emballages, autocollants, revêtement en caoutchouc, etc.).
- Les conditions climatiques (forte pluie, neige, brouillard ou températures extrêmes) perturbent le fonctionnement du capteur (selon l'équipement).
- Les capteurs (selon l'équipement) sont affectés par d'autres équipements électriques ou par des interférences électriques.



**AVERTISSEMENT :** De nombreux facteurs imprévisibles peuvent entraver le bon fonctionnement du Parking Auto pour garer la Model S. Gardez toujours à l'esprit que le Parking Auto peut, par conséquent, diriger la Model S de manière inappropriée. Restez vigilant lorsque vous garer la Model S et soyez prêt à reprendre le contrôle immédiatement.



## Sortie auto

**ATTENTION :** Les performances de la fonction Sortie auto dépendent de la capacité des caméras et des capteurs (selon l'équipement) à déterminer la proximité du véhicule par rapport aux obstacles, piétons, animaux et autres véhicules. Il est peu probable que la Sortie auto fonctionne comme prévu dans les situations suivantes :

- La trajectoire de conduite est en pente. La fonction Sortie auto est conçue pour fonctionner sur des routes plates uniquement (jusqu'à 10 % d'inclinaison).
- Un rebord en béton est détecté. La fonction Sortie auto ne fait pas monter votre Model S sur un rebord d'une hauteur supérieure à environ 1 po (2,5 cm).
- Un ou plusieurs des capteurs (selon l'équipement) ou une ou plusieurs des caméras sont endommagés, sales ou obstrués (par de la boue, de la glace ou de la neige, par exemple, ou par la protection avant du véhicule, un excès de peinture ou des produits adhésifs comme des emballages, autocollants, revêtement en caoutchouc, etc.).
- Les conditions climatiques (forte pluie, neige, brouillard ou températures extrêmes) perturbent le fonctionnement du capteur.
- Les capteurs (selon l'équipement) sont affectés par d'autres équipements ou dispositifs électriques qui génèrent des ultrasons.
- Model S est en mode Remorque ou bien un accessoire est attelé.

**AVERTISSEMENT :** La liste ci-dessus ne représente pas la liste exhaustive des situations pouvant perturber le fonctionnement normal de la Sortie auto. Il relève de la responsabilité du conducteur de maîtriser la Model S à tout moment. Faites particulièrement attention lorsque la Sortie auto déplace activement la Model S et tenez-vous prêt à agir immédiatement. Le non-respect de cette instruction pourrait entraîner des dégâts matériels importants et/ou des blessures graves, voire mortelles.

**AVERTISSEMENT :** Model S ne peut détecter ni les obstacles situés plus bas que le pare-chocs, ni les obstacles très étroits ou suspendus à un plafond (par ex. des vélos). En outre, de nombreux facteurs imprévisibles peuvent entraver la capacité de la fonction Sortie auto à entrer dans une place de parking ou à en sortir et l'empêcher de diriger la Model S correctement. C'est pourquoi vous devez en permanence surveiller les mouvements du véhicule et ses environs, et être prêt à arrêter la Model S à tout moment.

## Sortie auto intelligente

**ATTENTION :** La Sortie auto intelligente est une fonctionnalité BETA. Vous devez en permanence surveiller le véhicule et ses environs, et vous tenir prêt à intervenir à tout moment. Il relève de la responsabilité du conducteur d'utiliser la Sortie auto intelligente en toute sécurité, de façon responsable et selon l'usage pour lequel elle a été conçue.

**ATTENTION :** La Sortie auto intelligente est conçue pour être utilisée exclusivement sur des parkings et dans des allées situées dans des propriétés privées dont l'environnement vous est connu et prévisible. Elle ne doit pas être utilisée sur la voie publique.

**REMARQUE :** La fonction Sortie auto intelligente est désactivée si votre Model S est en mode voiturier (voir [Mode Voiturier à la page 91](#)).

**ATTENTION :**

Il est peu probable que la Sortie auto intelligente fonctionne comme prévu dans les situations suivantes :

- Aucune donnée GPS n'est disponible en raison d'une couverture cellulaire insuffisante.
- La trajectoire de conduite est en pente. La fonction Sortie auto intelligente est conçue pour fonctionner sur routes plates uniquement (10 % d'inclinaison maximum).
- Un rebord en béton est détecté. En fonction de la hauteur du rebord en béton, la Sortie auto intelligente peut ne pas être en mesure de le faire franchir à votre Model S.
- Une ou plusieurs des caméras ou un ou plusieurs des capteurs (selon l'équipement) sont endommagés, sales ou obstrués (par de la boue, de la glace ou de la neige, par exemple, ou par la protection avant du véhicule, un excès de peinture ou des produits adhésifs comme des emballages, autocollants, revêtement en caoutchouc, etc.).
- Les conditions climatiques (forte pluie, neige, brouillard ou températures extrêmes) perturbent le fonctionnement du capteur (selon l'équipement) ou de la caméra.
- Les capteurs (selon l'équipement) sont affectés par d'autres équipements ou dispositifs électriques qui génèrent des ultrasons.
- Model S est en mode Remorque ou bien un accessoire est attelé.



## Limites et avertissements

---

**AVERTISSEMENT** : La liste ci-dessus ne représente pas la liste exhaustive des situations pouvant perturber le fonctionnement normal de la Sortie auto intelligente. Il relève de la responsabilité du conducteur de maîtriser la Model S à tout moment. Faites particulièrement attention lorsque la Sortie auto intelligente déplace activement la Model S et tenez-vous prêt à réagir immédiatement. Le non-respect de cette instruction pourrait entraîner des dégâts matériels importants et/ou des blessures graves, voire mortelles.

**AVERTISSEMENT** : La Sortie auto intelligente doit être utilisée exclusivement sur des surfaces bitumées.

**AVERTISSEMENT** : Il se peut que la Sortie auto intelligente ne s'arrête pas pour tous les objets (en particulier les objets très bas comme certains trottoirs ou les objets particulièrement hauts comme une étagère) et qu'elle ne réagisse pas à chaque élément du trafic. La Sortie auto intelligente ne reconnaît pas le sens de la circulation, ne manœuvre pas autour des places de stationnement vides et peut ne pas être capable d'anticiper la circulation transversale.

**AVERTISSEMENT** : Lorsque vous utilisez la Sortie auto intelligente, gardez une vue dégagée sur votre Model S et tenez-vous prêt à immobiliser le véhicule à tout moment en relâchant le bouton de l'application mobile.

**AVERTISSEMENT** : Lorsque vous relâchez la touche permettant d'immobiliser la Model S, une faible latence survient avant que le véhicule s'arrête. Il est donc primordial de faire particulièrement attention à la trajectoire du véhicule en toutes circonstances et d'anticiper de manière proactive les obstacles que le véhicule est susceptible de ne pas détecter.

**AVERTISSEMENT** : Soyez extrêmement prudent lorsque vous utilisez la Sortie auto intelligente dans des environnements où des obstacles peuvent se déplacer de manière imprévisible, notamment en présence de personnes, d'enfants ou d'animaux.

**AVERTISSEMENT** : Il se peut que la Sortie auto intelligente ne s'arrête pas pour tous les objets (en particulier les objets très bas comme certains trottoirs ou les objets particulièrement hauts comme une étagère) et qu'elle ne réagisse pas à tous les éléments du trafic latéral ou en sens inverse. Soyez vigilant et tenez-vous prêt à immobiliser la Model S à tout moment en relâchant la touche de l'application mobile.



Model S surveille les marquages au sol de la voie où vous vous trouvez ainsi que l'environnement immédiat du véhicule pour détecter la présence d'autres véhicules ou d'objets.



**⚠ AVERTISSEMENT :** Vérifiez que toutes les caméras sont propres et exemptes de toute obstruction avant de prendre le volant et avant d'utiliser les fonctionnalités de l'Autopilot (voir [Nettoyage d'une caméra à la page 215](#)). Des caméras et des capteurs (selon l'équipement) sales ainsi que des conditions environnementales telles que la pluie et les marquages au sol effacés peuvent réduire les performances de l'Autopilot. En cas d'obstruction d'une caméra, votre Model S affiche un message sur l'tableau de bord et les fonctionnalités de l'Autopilot sont susceptibles de ne pas être disponibles.

**⚠ AVERTISSEMENT :** Les fonctions d'Aide au maintien de voie sont des outils d'assistance et ne remplacent pas la vigilance du conducteur. Avant de changer de voie, contrôlez toujours vos rétroviseurs et vos angles morts afin de déterminer si la manœuvre est appropriée et peut être réalisée en toute sécurité.

**⚠ AVERTISSEMENT :** Ne vous reposez jamais sur l'Aide au maintien de voie pour être prévenu(e) que vous déviez accidentellement de votre voie de circulation ou qu'un autre véhicule se trouve dans la voie adjacente ou dans votre angle mort. Plusieurs facteurs externes peuvent réduire les performances de l'Aide au maintien de voie (voir [Limites et inexactitudes à la page 150](#)). Il relève de la responsabilité du conducteur de rester vigilant, de s'assurer que le véhicule reste dans sa voie et de toujours être attentif aux autres usagers de la route. Le non-respect de cette instruction peut entraîner des blessures graves, voire mortelles.

## Interventions sur la direction

L'Aide au maintien de voie peut intervenir sur la direction si votre Model S dérive dans (ou s'approche de) une voie adjacente, dans laquelle un objet (tel qu'un véhicule) est détecté. Dans ce cas, la Model S est automatiquement dirigée vers une position plus sûre dans sa voie de circulation. Cette intervention sur la direction survient

uniquement lorsque votre Model S se déplace à une vitesse comprise entre 30 et 85 mph (48 km/h et 140 km/h) sur de grands axes de circulation disposant de marquages au sol clairement visibles. En cas de correction de la direction, le tableau de bord affiche brièvement un message d'avertissement.

## Évitement de franchissement de ligne

L'Évitement de franchissement de ligne vous avertit si votre Model S dévie hors de sa voie de circulation ou est sur le point de sortir de la voie.

L'Évitement de franchissement de ligne fonctionne uniquement à des vitesses comprises entre 40 et 90 mph (64 km/h et 145 km/h) sur les axes de circulation disposant de marquages au sol clairement visibles. Vous pouvez personnaliser le fonctionnement de l'Avertissement de franchissement de ligne en appuyant sur **Contrôles > Autopilot > Évitement de franchissement de ligne** et en sélectionnant l'une des options suivantes :

- **Arrêt :** vous n'êtes pas averti des franchissements de ligne ou des risques de collision avec un véhicule se trouvant dans une voie de circulation adjacente.
- **Avertissement :** Lorsqu'une roue avant franchit une ligne au sol, le volant de direction se met à vibrer. (Pour les véhicules équipés de Conduite entièrement autonome (supervisée) : lorsqu'une roue avant franchit une ligne au sol, le volant de direction se met à vibrer.)
- **Assistance :** une action corrective est appliquée sur la direction pour maintenir votre Model S au centre de sa voie si le Model S dévie dans une voie adjacente ou s'il est sur le point de sortir de la route.

Lorsque l'Évitement de franchissement de ligne et le Régulateur de vitesse dynamique sont activés, si votre Model S dévie hors de sa voie de circulation sans que le clignotant correspondant ne soit actionné, l'Aide au maintien de voie vérifie également si vous avez les mains sur le volant de direction. Si vos mains ne sont pas détectées, le tableau de bord affiche une série d'alertes, semblables à celles émises lors de la conduite avec l'Assistance au maintien de cap. Si le système ne parvient pas à détecter vos mains à plusieurs reprises, votre Model S ralentit progressivement jusqu'à 15 mph (25 km/h) en dessous de la limite de vitesse ou de la vitesse définie, et les feux de détresse se mettent à clignoter.

**REMARQUE :** L'Évitement de franchissement de ligne ne vous informe pas que votre véhicule dévie de sa voie de circulation et n'intervient pas sur la direction si vous actionnez les clignotants, ce qui indique clairement votre intention de changer de voie.

**⚠ AVERTISSEMENT :** L'Évitement de franchissement de ligne est conçu pour contribuer à votre sécurité mais il ne fonctionne pas dans toutes les situations et ne vous dispense pas de rester attentif et de conserver le contrôle de votre véhicule.



**AVERTISSEMENT** : Gardez vos mains sur le volant de direction et soyez attentif à votre environnement en permanence.

**AVERTISSEMENT** : Les interventions sur la direction sont minimales et ne sont pas conçues pour faire sortir la Model S de sa voie de circulation. Ne vous fiez pas aux interventions sur la direction pour éviter les collisions latérales.

### Évitement d'urgence de franchissement de ligne

L'Évitement d'urgence de franchissement de ligne corrige automatiquement la direction pour éviter les collisions potentielles dans les situations où :

- Model S dévie de sa voie de circulation et risque d'entrer en collision avec un véhicule circulant dans la même direction dans une voie adjacente (que les clignotants aient été actionnés ou non).
- Model S dévie dans la voie de circulation adjacente alors que le clignotant correspondant n'est pas actionné et qu'un véhicule en sens inverse est détecté.
- Model S dévie de la chaussée alors que le clignotant correspondant n'est pas actionné (par exemple, le véhicule est très proche du bord de la route et il existe un risque de collision).

Pour activer ou désactiver la fonction, appuyez sur **Contrôles > Autopilot > Évitement d'urgence de franchissement de ligne**.

Lorsque l'Évitement d'urgence de franchissement de ligne intervient sur la direction, un signal sonore retentit et l'écran tactile affiche un avertissement et signale en rouge le marquage au sol de la voie.

L'Évitement d'urgence de franchissement de ligne fonctionne lorsque votre Model S roule à des vitesses comprises entre 30 et 90 mph (48 et 145 km/h) sur un axe de circulation disposant de marquages au sol clairement visibles, de trottoirs, etc.

**AVERTISSEMENT** : La fonction d'Évitement d'urgence de franchissement de ligne ne vous dispense pas de conduire prudemment et de faire preuve de bon sens. Ne quittez pas la route des yeux et ne vous reposez jamais sur la fonction d'Évitement d'urgence de franchissement de ligne pour éviter une collision. Plusieurs facteurs peuvent réduire ou perturber les performances de la fonction. Se reposer exclusivement sur l'Évitement d'urgence de franchissement de ligne pour éviter une collision potentielle peut entraîner des accidents graves ou mortels.

## Assistance d'angle mort

### Avertisseur de collision d'angle mort

Si vous souhaitez qu'un signal sonore soit émis lorsqu'un véhicule se trouve dans votre angle mort et qu'un risque de collision est détecté, appuyez sur **Contrôles > Sécurité > Avertisseur de collision d'angle mort**.

**AVERTISSEMENT** : La caméra d'angle mort ne dispense pas le conducteur de conduire prudemment et d'effectuer des contrôles d'angle mort manuels avant de changer de voie.

**AVERTISSEMENT** : L'avertisseur de collision d'angle mort ne peut pas détecter toutes les collisions. Il incombe au conducteur de rester alerte et d'effectuer les contrôles d'angle mort qui s'imposent avant de changer de voie.

### Limites et inexactitudes

La fonctionnalité d'Aide au maintien de voie ne peut pas toujours détecter correctement les lignes au sol et il est possible que vous receviez des avertissements inutiles ou inexacts dans les situations suivantes :

- La visibilité est faible et les lignes au sol ne sont pas clairement visibles (forte pluie, neige, brouillard, etc.).
- Une source de lumière intense (notamment phares ou lumière du soleil) interfère avec le champ de vision des caméras.
- Un véhicule précédant la Model S se trouve dans le champ de vision des caméras.
- Le pare-brise obstrue le champ de vision des caméras (buée, saleté, présence d'un autocollant, etc.).
- Les lignes au sol sont excessivement usées, elles ont été modifiées à cause de travaux ou elles changent rapidement (départ de voie, croisement ou insertion), ou d'anciens marquages au sol sont encore visibles.
- La route est étroite ou sinueuse.
- Des objets de l'environnement portent des ombres très marquées sur les lignes au sol.

Il se peut que la fonction Aide au maintien de voie n'offre aucun avertissement ou donne des avertissements incorrects dans les situations suivantes :

- Une ou plusieurs des caméras ou un ou plusieurs des capteurs (selon l'équipement) sont endommagées, sales ou obstruées (par de la boue, de la glace ou de la neige, par exemple, ou par la protection avant du véhicule, un excès de peinture ou des produits adhésifs comme des emballages, autocollants, revêtement en caoutchouc, etc.).
- Les conditions climatiques (forte pluie, neige, brouillard ou températures extrêmes) perturbent le fonctionnement du capteur.





- Les capteurs (selon l'équipement) sont affectés par d'autres équipements ou dispositifs électriques qui génèrent des ultrasons.
- Un objet monté sur votre Model S interfère avec un capteur et/ou le gêne (comme un porte-vélos ou un autocollant collé sur le pare-chocs).

En outre, l'Aide au maintien de voie peut ne pas éloigner votre Model S d'un autre véhicule à proximité, ou opérer une déviation à tort dans les situations suivantes :

- La Model S prend des virages serrés à une vitesse relativement élevée.
- Une source de lumière intense (notamment phares ou lumière du soleil) interfère avec le champ de vision des caméras.
- Vous déviez vers une voie sur laquelle aucun obstacle (tel qu'un véhicule) n'est détecté.
- Un véhicule situé sur une autre voie vous coupe la route ou s'insère dans votre voie.
- Model S roule plus lentement ou plus vite que les vitesses pour lesquelles l'Aide au maintien de voie a été prévue.
- Un ou plusieurs capteurs (selon l'équipement) sont endommagés, sales ou obstrués (par de la boue, de la glace ou de la neige, ou par la protection avant du véhicule, un excès de peinture ou des produits adhésifs comme des emballages, autocollants, revêtement en caoutchouc, etc.).
- Les conditions climatiques (forte pluie, neige, brouillard ou températures extrêmes) perturbent le fonctionnement du capteur.
- Les capteurs (selon l'équipement) sont affectés par d'autres équipements ou dispositifs électriques qui génèrent des ultrasons.
- Un accessoire installé sur la Model S (tel qu'un porte-vélo ou un autocollant de pare-chocs) bloque ou interfère avec un capteur.
- La visibilité est faible et les lignes au sol ne sont pas clairement visibles (forte pluie, neige, brouillard, etc.).
- Les lignes au sol sont excessivement usées, elles ont été modifiées à cause de travaux ou elles changent rapidement (départ de voie, croisement ou insertion), ou d'anciens marquages au sol sont encore visibles.



**ATTENTION** : Les fonctionnalités de l'Assistance conducteur sont automatiquement désactivées lorsque le mode Piste est activé. Il relève de la responsabilité du conducteur de conduire prudemment et de rester maître de son véhicule à tout moment, y compris sur circuit. Les fonctionnalités de l'Assistance conducteur sont automatiquement réactivées lorsque le mode Piste est désactivé.



**AVERTISSEMENT** : Les listes ci-dessus ne répertorient pas de manière exhaustive les situations pouvant perturber le fonctionnement de l'Aide au maintien de voie. Il existe de nombreuses raisons pouvant entraîner le mauvais fonctionnement de l'Aide au maintien de voie. Pour éviter une collision, restez alerte et surveillez la route en permanence, de manière à pouvoir anticiper la nécessité d'intervenir le plus tôt possible.



## Assistance anticollision

Si votre Model S est équipé(e) des composants d'Autopilot (voir [Caméras à la page 19](#)), les fonctionnalités d'Assistance anticollision suivantes sont destinées à accroître la sécurité du conducteur et des passagers :

Les fonctionnalités d'Assistance anticollision suivantes sont destinées à accroître la sécurité du conducteur et des passagers :

- **Avertissement de collision frontale** : déclenche un signal d'avertissement visuel et sonore en cas de risque élevé de collision frontale détecté par votre Model S (voir [Avertissement de collision frontale à la page 152](#)).
- **Freinage d'urgence automatique** : actionne automatiquement les freins pour réduire l'impact d'une collision (voir [Freinage d'urgence automatique à la page 153](#)).
- **Limitation de l'accélération par détection d'obstacles** : réduit l'accélération si votre Model S détecte un objet sur sa trajectoire de conduite (voir [Limitation de l'accélération par détection d'obstacles à la page 154](#)).

**ATTENTION** : Vérifiez que toutes les caméras sont propres et exemptes de toute obstruction avant de prendre le volant et avant d'utiliser les fonctionnalités de l'Autopilot (voir [Nettoyage d'une caméra à la page 215](#)). Des caméras et des capteurs (selon l'équipement) sales ainsi que des conditions environnementales telles que la pluie et les marquages au sol effacés peuvent réduire les performances de l'Autopilot. En cas d'obstruction d'une caméra, votre Model S affiche un message sur l'tableau de bord et les fonctionnalités de l'Autopilot sont susceptibles de ne pas être disponibles.

**AVERTISSEMENT** : L'Avertissement de collision frontale sert uniquement d'aide et ne dispense pas de conduire prudemment et de faire preuve de bon sens. Maintenez toujours les yeux sur la route lorsque vous conduisez et ne comptez jamais sur l'Avertissement de collision frontale pour vous avertir d'une potentielle collision. Plusieurs facteurs peuvent réduire ses performances et être à l'origine d'avertissements non valides, inutiles/incorrects ou, au contraire, à une absence d'avertissements nécessaires. Le fait de dépendre des notifications de collision potentielle de l'Avertissement de collision frontale peut entraîner des accidents graves ou mortels.

**AVERTISSEMENT** : Le Freinage d'urgence automatique n'est pas conçu pour éviter toute collision. Dans certaines situations, cette fonction peut minimiser l'impact d'une collision en essayant de réduire la vitesse de votre véhicule. Ne comptez jamais sur le Freinage d'urgence automatique pour éviter une collision sous risque d'entraîner des blessures graves ou la mort.

**AVERTISSEMENT** : La Limitation de l'accélération par détection d'obstacles n'est pas conçue pour éviter une collision. Dans certaines situations, elle peut minimiser l'impact d'une collision. Ne comptez jamais sur la Limitation de l'accélération par détection d'obstacles pour éviter une collision sous risque d'entraîner des blessures graves ou la mort.

### Avertissement de collision frontale

Model S Surveille la zone devant le véhicule et détecte les objets tels qu'un véhicule, une moto, un vélo ou un piéton. Si une collision est jugée probable sauf intervention immédiate de votre part, la fonction Avertissement de collision frontale est conçue pour émettre un avertissement sonore et afficher le véhicule qui vous précède en rouge sur le tableau de bord. Dans ce cas, **INTERVENEZ IMMÉDIATEMENT !**



Les avertissements visuels et sonores s'arrêtent automatiquement lorsque le risque de collision est réduit (par exemple, si vous avez décéléré ou arrêté votre Model S ou si l'objet devant votre véhicule a quitté votre trajectoire).

Si aucune intervention immédiate n'est entreprise lorsque votre Model S émet l'Avertissement de collision frontale, le Freinage d'urgence automatique (s'il est activé) peut actionner automatiquement les freins si une collision est considérée imminente (voir [Freinage d'urgence automatique à la page 153](#)).

Par défaut, l'Avertissement de collision frontale est activé. Pour le désactiver ou ajuster sa sensibilité, appuyez sur **Contrôles > Autopilot > Avertissement de collision frontale**. À la place du niveau d'avertissement par défaut **Moyen**, vous pouvez désactiver l'avertissement (**Désactiver**) ou choisir d'être averti **Tard** ou **Tôt**.

**REMARQUE** : Le paramètre que vous avez choisi est retenu jusqu'à ce que vous le modifiiez manuellement.

**AVERTISSEMENT** : La ou les caméras ainsi que les capteurs (selon l'équipement) associées à l'Avertissement de collision frontale sont conçues pour contrôler la voie sur une zone s'étendant jusqu'à 525 pieds (160 mètres) devant la voiture. La zone contrôlée par l'Avertissement de collision frontale peut être affectée considérablement par l'état de la route et les conditions atmosphériques. Soyez prudent lorsque vous conduisez.



**⚠ AVERTISSEMENT :** L'Avertissement de collision frontale est conçu spécifiquement pour fournir des alertes sonores et visuelles. Il ne peut pas freiner ou faire décélérer la Model S. Lorsque vous voyez et/ou entendez un avertissement, vous êtes tenu de prendre les mesures correctives immédiatement.

**⚠ AVERTISSEMENT :** L'Avertissement de collision frontale peut fournir un avertissement dans les cas où la probabilité de collision n'existe pas. Restez vigilant et faites toujours attention à la zone située devant la Model S de manière à pouvoir anticiper toute intervention qui s'avérerait nécessaire.

L'Avertissement de collision frontale fonctionne uniquement lorsque la vitesse du véhicule est comprise entre environ 3 mph (5 km/h) et 124 mph (200 km/h).

**⚠ AVERTISSEMENT :** L'Avertissement de collision frontale n'émet pas d'avertissement si le conducteur appuie déjà sur le frein.

## Freinage d'urgence automatique

Model S détermine la distance entre les objets détectés de par sa conception. En cas de détection d'une collision considérée comme inévitable, le Freinage d'urgence automatique est déclenché afin de réduire la vitesse du véhicule et donc la gravité de l'impact. L'ampleur de la décélération dépend de nombreux facteurs, comme la vitesse de conduite et l'environnement.

En cas de déclenchement du Freinage d'urgence automatique, le tableau de bord affiche un avertissement visuel et un signal sonore retentit. Vous pouvez également constater un brusque enfoncement de la pédale de frein. Les feux stop s'allument pour avertir les autres automobilistes que vous ralentissez.



Freinage d'urgence en cours

Le Freinage d'urgence automatique fonctionne uniquement lorsque la vitesse du véhicule est comprise entre environ 3 mph (5 km/h) et 124 mph (200 km/h).

Le Freinage d'urgence automatique n'actionne pas les freins ou cesse d'actionner les freins lorsque :

- Vous braquez le volant de direction brutalement.
- Vous enfoncez et relâchez la pédale de frein tandis que le Freinage d'urgence automatique actionne les freins.
- Vous accélérez fortement tandis que le Freinage d'urgence automatique actionne les freins.
- D'autres véhicules, motos, vélos ou piétons ne sont plus détectés à l'avant ou à l'arrière du véhicule.

Le Freinage d'urgence automatique est toujours activé lorsque vous démarrez la Model S. Pour le désactiver, touchez **Contrôles > Autopilot > Freinage d'urgence automatique**.

**REMARQUE :** Le Freinage d'urgence automatique est conçu pour réduire le choc d'une collision frontale et arrière avec des fonctionnalités limitées en marche arrière.

**⚠ AVERTISSEMENT :** Il est fortement déconseillé de désactiver le Freinage d'urgence automatique. En cas de désactivation de cette fonction, les freins de la Model S ne seront pas actionnés automatiquement même en cas de collision probable.

**⚠ AVERTISSEMENT :** Le Freinage d'urgence automatique est conçu pour réduire la gravité d'un impact. Il n'est pas conçu pour éviter une collision.

**⚠ AVERTISSEMENT :** Plusieurs facteurs peuvent affecter les performances du Freinage d'urgence automatique et provoquer à tort ou empêcher le freinage, par exemple lorsqu'un véhicule se situe partiellement sur la route ou en cas de débris routiers. Il relève de la responsabilité du conducteur de conduire prudemment et rester maître de son véhicule à tout moment. Ne vous reposez jamais uniquement sur le Freinage d'urgence automatique pour éviter une collision ou en réduire le choc.

**⚠ AVERTISSEMENT :** Le Freinage d'urgence automatique ne vous dispense pas de maintenir une distance de sécurité appropriée entre vous et le véhicule qui vous précède.

**⚠ AVERTISSEMENT :** Au cours d'un freinage automatique, la pédale de frein s'enfonce brusquement. Assurez-vous toujours que la pédale de frein peut être librement actionnée. Ne posez rien (y compris un tapis de sol supplémentaire) sous ou sur le tapis de sol du conducteur et assurez-vous toujours que celui-ci est correctement fixé. Tout manquement à ces instructions est susceptible d'interférer avec la libre action de la pédale de frein.

## Alerte de circulation croisée en marche arrière

Lorsque votre Model S est en marche arrière et que l'écran tactile affiche l'image de la caméra de recul, une barre rouge verticale apparaît lorsque votre Model S détecte la présence d'un objet (tel qu'un autre véhicule ou un piéton) sur le point de passer derrière votre Model S.

Par exemple, lorsque vous quittez une place de parking en marche arrière et qu'un autre véhicule approche par la gauche, une barre rouge apparaît sur le côté gauche de l'image de la caméra. En cas de présence d'objets se rapprochant des deux côtés de votre Model S, des barres rouges apparaissent des deux côtés de l'image de la caméra.



# Assistance anticollision

En cas de détection de circulation croisée alors que votre Model S recule, le Freinage d'urgence automatique ou la Limitation de l'accélération par détection d'obstacles peut actionner les freins afin d'éviter une collision. Ne vous reposez pas sur le Freinage d'urgence automatique ni sur la Limitation de l'accélération par détection d'obstacles pour éviter les collisions. Pour plus d'informations, voir [Freinage d'urgence automatique à la page 153](#) et [Limitation de l'accélération par détection d'obstacles à la page 154](#).

**AVERTISSEMENT :** Ne vous fiez pas uniquement à l'Alerte de circulation croisée en marche arrière pour vous assurer qu'aucun objet ni aucune personne ne se trouve autour de votre véhicule. Les caméras peuvent ne pas détecter des objets ou des barrières susceptibles d'entraîner des dommages ou des blessures, en particulier lorsque ceux-ci se trouvent très près du sol. De plus, plusieurs facteurs externes peuvent réduire les performances des caméras, tels qu'une lentille sale ou obstruée. Vérifiez toujours la zone de vos propres yeux. Contrôlez par-dessus votre épaule et utilisez tous les rétroviseurs lorsque vous roulez en marche arrière. Utilisez les caméras uniquement pour vous guider. L'Alerte de circulation croisée en marche arrière ne sert pas à remplacer les contrôles visuels directs et ne se substitue pas à une conduite prudente et responsable.

## Limitation de l'accélération par détection d'obstacles

La Limitation de l'accélération par détection d'obstacles est conçue pour réduire l'impact d'une collision en diminuant le couple moteur et dans certains cas, en actionnant les freins, si votre Model S détecte un objet sur sa trajectoire de conduite. Le tableau de bord affiche un avertissement et émet un signal sonore lorsque les freins sont automatiquement appliqués. Par exemple, votre Model S, en stationnement devant une porte de garage fermée avec la marche avant engagée, détecte que vous avez appuyé fortement sur la pédale d'accélérateur. Bien que votre Model S accélère et rentre dans la porte de garage, le couple réduit peut diminuer les dégâts causés.

La Limitation de l'accélération par détection d'obstacles est conçue pour fonctionner uniquement lorsque toutes les conditions suivantes sont réunies en même temps :

- Le mode D (marche avant) ou R (marche arrière) est engagé.
- Model S est à l'arrêt ou roule à une vitesse inférieure à 10 mph (16 km/h).
- Model S détecte un objet sur sa trajectoire de conduite immédiate.

Pour désactiver la Limitation de l'accélération par détection d'obstacles, touchez **Contrôles > Autopilot > Limitation de l'accélération par détection d'obstacles**.

**AVERTISSEMENT :** La Limitation de l'accélération par détection d'obstacles est conçue pour réduire la gravité d'un impact. Elle n'est pas conçue pour éviter une collision.

**AVERTISSEMENT :** La fonction Limitation de l'accélération par détection d'obstacles peut ne pas limiter le couple dans toutes les situations, par exemple en cas de virage serré vers une place de parking. Plusieurs facteurs, comme les conditions environnementales, la distance par rapport à l'obstacle et les actions du conducteur, peuvent limiter, retarder ou empêcher le fonctionnement de la Limitation de l'accélération par détection d'obstacles.

**AVERTISSEMENT :** Ne vous reposez pas sur la Limitation de l'accélération par détection d'obstacles pour réguler l'accélération ou pour limiter la gravité d'une collision ou l'éviter. N'essayez pas de tester la Limitation de l'accélération par détection d'obstacles. Cela pourrait entraîner des dégâts matériels importants et/ou des blessures graves, voire mortelles.

**AVERTISSEMENT :** plusieurs facteurs peuvent affecter les performances de la Limitation de l'accélération par détection d'obstacles et entraîner une réduction inappropriée ou retardée du couple moteur et/ou un freinage involontaire. Il relève de votre responsabilité de conducteur de conduire prudemment et rester maître de votre Model S à tout moment.

## Limites et inexactitudes

Les fonctionnalités d'assistance anticollision ne peuvent pas toujours détecter les objets, véhicules, vélos ou piétons et vous pouvez être confronté à des avertissements manqués, non valides, inappropriés ou inutiles, en particulier si :

- La route présente des virages serrés.
- La visibilité est faible (forte pluie, neige, brouillard, etc.).
- Une source de lumière intense (notamment phares ou lumière du soleil) interfère avec le champ de vision des caméras.
- Obstruction d'une caméra ou d'un capteur (saleté, obstacle, condensation, autocollant, etc.).
- Un ou plusieurs capteurs (selon l'équipement) sont endommagés, sales ou obstrués (par de la boue, de la glace ou de la neige, ou par la protection avant du véhicule, un excès de peinture ou des produits adhésifs comme des emballages, autocollants, revêtement en caoutchouc, etc.).
- Les conditions climatiques (forte pluie, neige, brouillard ou températures extrêmes) perturbent le fonctionnement du capteur.
- Les capteurs (selon l'équipement) sont affectés par d'autres équipements ou dispositifs électriques qui génèrent des ultrasons.

**ATTENTION :** Si un défaut est détecté pour l'une des fonctionnalités du système d'Assistance anticollision, la Model S affiche une alerte. Contactez le service d'entretien Tesla.



 **ATTENTION** : Les fonctionnalités de l'Assistance conducteur sont automatiquement désactivées lorsque le mode Piste est activé. Il relève de la responsabilité du conducteur de conduire prudemment et de rester maître de son véhicule à tout moment, y compris sur circuit. Les fonctionnalités de l'Assistance conducteur sont automatiquement réactivées lorsque le mode Piste est désactivé.

 **AVERTISSEMENT** : La liste des situations pouvant perturber le fonctionnement normal de l'Assistance anticollision précédemment décrites n'est pas exhaustive. Les fonctionnalités de ce système peuvent manquer à leur fonction pour de nombreuses autres raisons. Il incombe au conducteur d'éviter les collisions en restant vigilant et attentif, et en prenant les mesures correctives adaptées le plus tôt possible.



## Indicateur de limite de vitesse

### Mode de fonctionnement de l'Indicateur de limite de vitesse

Model S affiche la limite de vitesse sur le tableau de bord et vous pouvez choisir si et comment vous souhaitez être prévenu lorsque vous dépassez cette limite de vitesse. En outre, une ligne de contour bleue peut apparaître autour de l'icône de limite de vitesse pour signaler que vous avez dépassé la limite de vitesse.

Vous pouvez définir les avertissements en fonction d'une limite de vitesse de votre choix saisie manuellement plutôt que selon la limite de vitesse détectée.

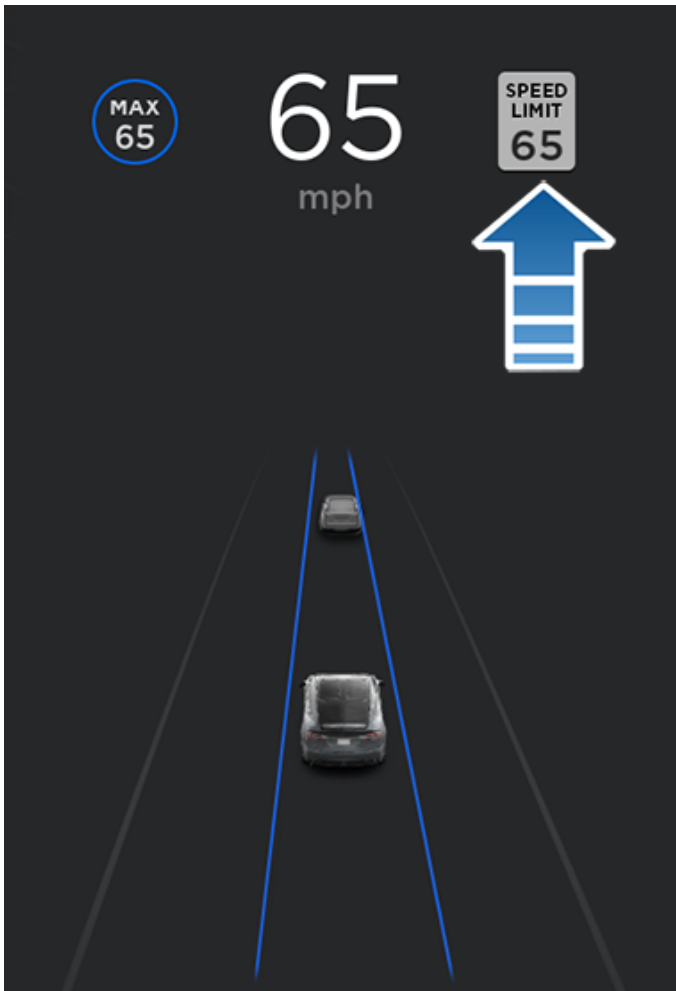

Dans les situations où votre Model S n'est pas en mesure de déterminer la limite de vitesse ou si l'Indicateur de limite de vitesse n'est pas certain de l'exactitude de la limite de vitesse détectée, le tableau de bord peut ne pas afficher la vitesse limite et les avertissements ne fonctionneront pas.

**REMARQUE :** Les avertissements de limite de vitesse disparaissent après dix secondes ou lorsque votre Model S redescend en dessous de la limite spécifiée.

**⚠ AVERTISSEMENT :** Ne vous reposez pas sur l'Indicateur de limite de vitesse pour déterminer la limite de vitesse ou la vitesse de conduite applicable. Conduisez toujours à une vitesse raisonnable en fonction des conditions de circulation et de l'état de la route.

### Contrôle de la fonctionnalité Indicateur de limite de vitesse

Pour régler le paramètre d'Avertissement de limite de vitesse, touchez **Contrôles** > **Autopilot** > **Avertissement de limite de vitesse**, puis choisissez l'une des options suivantes :

- **Dés.** : les avertissements de limite de vitesse ne s'affichent pas et les signaux sonores ne retentissent pas.
- **Visuel** : des panneaux de limite de vitesse s'affichent sur le tableau de bord et le signe s'agrandit à chaque fois que vous dépassez la limite définie.
- **Sonore** : outre l'affichage visuel, un signal sonore retentit lorsque vous dépassez la limite de vitesse définie.

Vous pouvez également spécifier la méthode de détermination de la limite de vitesse :

- **Relative** : vous pouvez définir une tolérance de limite de vitesse (+ ou -) pour être averti uniquement lorsque vous avez dépassé une certaine vitesse au-delà ou en deçà de la limite. Par exemple, vous pouvez définir une tolérance positive de 10 mph (10 km/h) si vous souhaitez être averti uniquement lorsque vous dépassez la limite de vitesse de 10 mph (10 km/h).

**REMARQUE :** La tolérance définie détermine le nombre qui s'affiche sur l'icône de vitesse grise, sur le tableau de bord.

- **Absolue** : spécifiez manuellement une limite de vitesse comprise entre 20 et 140 mph (30 et 240 km/h).

**REMARQUE :** L'Indicateur de limite de vitesse n'est pas toujours exact. Dans certaines situations, la localisation de la route peut être inexacte et l'Indicateur de limite de vitesse peut afficher une vitesse applicable à une route à proximité susceptible d'être différente. Par exemple, l'Indicateur de limite de vitesse peut supposer que votre Model S roule sur l'autoroute alors que vous vous trouvez en réalité sur une chaussée attenante, et vice versa.

**REMARQUE :** Le paramètre que vous avez choisi est retenu jusqu'à ce que vous le modifiiez manuellement.

### Limites et inexactitudes

La fonctionnalité Indicateur de limite de vitesse peut ne pas être tout à fait fonctionnelle ou risque de fournir des informations inexactes dans les situations suivantes :

- La visibilité est faible et les panneaux de limite de vitesse ne sont pas clairement visibles (forte pluie, neige, brouillard, etc.).



- Une source de lumière intense (notamment phares ou lumière du soleil) interfère avec le champ de vision des caméras.
- Model S est très proche du véhicule qui précède, ce qui bloque le champ de vision de la ou des caméras.
- Le pare-brise obstrue le champ de vision des caméras (buée, saleté, présence d'un autocollant, etc.).
- Les panneaux de limite de vitesse sont masqués par d'autres objets.
- Les limites de vitesse stockées dans la base de données des cartes sont incorrectes ou obsolètes.
- Model S se trouve dans une zone où les données GPS ou cartographiques sont inaccessibles, ou dans laquelle la signalisation relative à la limitation de vitesse ne peut pas être détectée.
- Panneaux de signalisation non conformes aux formats standard reconnus, par exemple les panneaux temporaires ou numériques.
- Une route ou une limite de vitesse a été récemment modifiée.

 **AVERTISSEMENT** : La liste ci-dessus ne représente pas la liste exhaustive des situations pouvant perturber le fonctionnement normal de l'Indicateur de limite de vitesse. L'indicateur de limite de vitesse peut ne pas fournir d'avertissement pour de nombreuses autres raisons.



## À propos du système de sécurité

Si votre Model S ne détecte pas de clé à proximité et qu'une porte ou un coffre verrouillé est ouvert, une alarme retentit. Les phares ainsi que les clignotants se mettent également à clignoter. Pour désactiver l'alarme, appuyez sur n'importe quel bouton de la clé.

Pour activer ou désactiver manuellement le système d'alarme, touchez **Contrôles** > **Sécurité** > **Alarme de sécurité**. Lorsque ce paramètre est activé, votre Model S active son alarme une minute après votre sortie du véhicule, le verrouillage des portes et une fois qu'une clé valide n'est plus détectée.

Une sirène alimentée par batterie (selon l'équipement) retentit lorsqu'une portière ou un coffre verrouillés sont ouverts et que votre Model S ne détecte aucune clé dans les environs. Si vous souhaitez que cette sirène retentisse également lorsque le véhicule détecte un mouvement dans l'habitacle, activez **Soulèvement et intrusion** (voir [Soulèvement et intrusion \(selon l'équipement\)](#) à la page 158).

**REMARQUE** : Si votre Model S est en mode Sentinelle (voir [Utilisation du mode Sentinelle \(avec une clé USB\)](#) à la page 162), le paramètre **Alarme de sécurité** n'est pas disponible.

## Soulèvement et intrusion (selon l'équipement)

*En fonction de la configuration, du marché et de la date de fabrication, votre véhicule peut ne pas être équipé de cette fonction.*

Le paramètre **Alarme de sécurité** doit être activé pour activer le paramètre **Soulèvement et intrusion**.

Le paramètre **Soulèvement et intrusion** fait retentir la sirène du véhicule si votre Model S détecte un mouvement à l'intérieur de l'habitacle ou si votre véhicule est déplacé ou soulevé (par exemple, par une dépanneuse ou au moyen d'un cric). Pour activer la fonctionnalité, appuyez sur **Contrôles** > **Sécurité** > **Soulèvement et intrusion**.

Le détecteur d'intrusion est automatiquement désactivé dans les situations où la climatisation continue à fonctionner lorsque vous quittez votre véhicule. Pour annuler ce réglage, vous pouvez réactiver manuellement le détecteur de soulèvement et d'intrusion après avoir sélectionné Maintenir la climatisation, Mode Chien ou Mode Camping.

Le capteur de soulèvement et intrusion s'active à nouveau automatiquement au début de chaque cycle de conduite.

**REMARQUE** : L'alarme de **Soulèvement et intrusion** doit être désactivée pour utiliser la fonction **Anti-surchauffe habitacle** (voir [Anti-surchauffe habitacle](#) à la page 170).

**REMARQUE** : Si vous envisagez de laisser un animal susceptible de se déplacer à l'intérieur de votre véhicule verrouillé, n'oubliez pas de désactiver la fonction **Soulèvement et intrusion**. Lorsque ce paramètre est activé, tout mouvement détecté à l'intérieur de votre Model S active l'alarme anti-intrusion.

**REMARQUE** : Si votre Model S est en mode Sentinelle (voir [Utilisation du mode Sentinelle \(avec une clé USB\)](#) à la page 162), le paramètre **Soulèvement et intrusion** n'est pas disponible.

## Mise à niveau Antivol amélioré (selon l'équipement)

Si votre véhicule est équipé de la mise à niveau Antivol amélioré, le klaxon retentit lorsqu'une portière ou le coffre verrouillé(e) est ouvert(e) alors que votre Model S ne détecte aucune clé à proximité. Si le paramètre **Soulèvement et intrusion** est activé, la sirène retentit également lorsque votre Model S détecte un mouvement à l'intérieur de l'habitacle ou lorsque votre véhicule est déplacé ou soulevé (par exemple, par une dépanneuse ou au moyen d'un cric). Pour activer ou désactiver le système de détection Soulèvement et intrusion, touchez **Contrôles** > **Sécurité** > **Soulèvement et intrusion**.

## Code PIN pour la conduite

Pour ajouter un niveau de sécurité, vous pouvez empêcher la conduite de votre Model S jusqu'à ce qu'un code PIN (numéro d'identification personnel) à 4 chiffres soit saisi. Pour activer ce paramètre, touchez **Contrôles** > **Sécurité** > **Code PIN pour la conduite** et suivez les instructions affichées sur l'écran pour créer un code PIN pour la conduite.

Lorsque ce paramètre est activé, en plus de devoir saisir le code PIN pour la conduite à 4 chiffres pour la conduite, vous devez également l'utiliser lorsque vous entrez en mode voiturier pour la première fois, et créer un code PIN à 4 chiffres pour entrer et sortir du mode voiturier. En mode voiturier, le voiturier peut conduire votre Model S sans avoir besoin d'entrer un code PIN. Le paramètre **Code PIN pour la conduite** est désactivé lorsque le mode voiturier est activé.

Si vous oubliez votre code PIN pour la conduite, appuyez sur le lien pour saisir vos identifiants de connexion Tesla dans la fenêtre contextuelle Code PIN pour la conduite, puis suivez les instructions affichées à l'écran.

**REMARQUE** : Dans le cas peu probable où votre écran tactile serait inopérant, vous pourriez ne pas être en mesure de saisir le code PIN. Dans ce cas, essayez d'abord de redémarrer l'écran tactile (voir [Redémarrage de l'écran tactile ou du tableau de bord](#) à la page 8). Si l'écran tactile ne répond toujours pas, vous pouvez toujours contourner le code PIN pour la conduite en activant la Conduite sans clé sur l'application mobile Tesla.





## PIN pour boîte à gants

Protégez le contenu de la boîte à gants avec un code PIN à 4 chiffres (non lié au Code PIN pour la conduite). Pour activer ce paramètre, touchez **Contrôles** > **Sécurité** > **PIN pour boîte à gants** et suivez les instructions affichées à l'écran. Lorsque ce paramètre est activé, il vous est demandé de saisir votre code PIN pour ouvrir la boîte à gants. Sélectionnez le curseur pour le désactiver, puis saisissez le code PIN afin de retirer la protection de sécurité supplémentaire.

En cas d'oubli du code PIN pour la boîte à gants, vous pouvez le réinitialiser en saisissant vos identifiants de connexion Tesla, puis en suivant les instructions affichées sur l'écran tactile.

**REMARQUE** : L'utilisation de l'option **PIN pour boîte à gants** permet d'ouvrir la boîte à gants même lorsque votre Model S est en mode voiturier.

## Mode limitation de vitesse

Le mode Limitation de vitesse vous permet de limiter l'accélération et la vitesse de conduite maximale à une valeur sélectionnée entre 50 et 120 mph (80 et 193 km/h). La première fois que vous utilisez cette fonction, vous devez créer un code PIN à 4 chiffres que vous devez utiliser pour activer et désactiver le Mode limitation de vitesse. Lorsque cette fonction est activée et que la vitesse s'approche à environ 3 mph (5 km/h) de la vitesse maximale, un signal sonore retentit et un message apparaît sur le tableau de bord et Model S envoie une notification à l'application mobile. Vous pouvez également appuyer sur **Sécurité** > **Mode limitation de vitesse** pour activer la fonction depuis l'application mobile Tesla. Pour activer le mode limitation de vitesse :

1. Assurez-vous que votre Model S est en mode P (Stationnement).
2. Appuyez sur **Contrôles** > **Sécurité** > **Mode limitation de vitesse** sur l'écran tactile.
3. Sélectionnez la vitesse maximale.
4. Faites glisser le curseur jusqu'à la position **Marche**.
5. Saisissez le code PIN à 4 chiffres que vous souhaitez utiliser pour activer et désactiver le mode limitation de vitesse.

**REMARQUE** : En cas d'oubli de votre code PIN, vous pouvez désactiver le mode limitation de vitesse en saisissant vos informations de connexion à votre compte Tesla.

**REMARQUE** : Quand le mode limitation de vitesse est activé, le paramètre d'accélération est automatiquement réglé sur **Confort**.

**AVERTISSEMENT** : Conduire dans une descente peut augmenter la vitesse de conduite, et votre Model S dépasse alors la vitesse maximale sélectionnée.



**AVERTISSEMENT** : Le mode Limitation de vitesse ne remplace pas l'observation, la formation du conducteur, la nécessité de surveiller les limitations de vitesse et les conditions de conduite. Les accidents se produisent à n'importe quelle vitesse. Vous devez conduire prudemment.

## Effacement des données du navigateur

Vous pouvez effacer les données du navigateur de votre véhicule (comme vous le feriez sur un ordinateur ou un smartphone). Pour ce faire, accédez à **Contrôles** > **Service** > **Effacer les données du navigateur**. Cela est utile dans de nombreuses situations, notamment lorsque vous supprimez les paramètres ou les recherches d'un autre conducteur.

Si vous le souhaitez, cochez les cases dans la fenêtre contextuelle qui s'affiche sur l'écran tactile afin d'exclure les signets et/ou l'historique.



# Caméra embarquée

**REMARQUE :** Selon la région, la configuration, les options achetées et la version du logiciel, il se peut que votre véhicule ne soit pas équipé de la caméra embarquée, ou que ces fonctions ne fonctionnent pas exactement comme décrit dans cette section. **Il vous incombe entièrement de consulter et de respecter toutes les réglementations et restrictions locales en vigueur relatives à la propriété concernant l'utilisation de caméras.**

La caméra embarquée enregistre des vidéos des environs lors de la conduite de votre véhicule. Utilisez la caméra embarquée pour enregistrer les incidents sur la route ou d'autres événements notables, de la même manière qu'avec une caméra embarquée externe sur d'autres véhicules.

L'icône de la caméra embarquée se trouve dans le lanceur d'applications. Vous pouvez ajouter l'application de la caméra embarquée à la barre inférieure pour pouvoir y accéder plus facilement (voir [Personnalisation de Mes applis à la page 7](#)). Lorsque votre Model S est en mode P (stationnement), le fait d'appuyer sur l'icône de caméra embarquée ouvre la visionneuse (voir [Visionnage des enregistrements vidéo à la page 164](#)).



Afin de protéger votre vie privée, les vidéos sont enregistrées localement sur une clé USB formatée. Les enregistrements ne sont pas transmis à Tesla. Model S n'enregistre aucune vidéo lorsque la caméra embarquée est **désactivée**.

## Utilisation de la caméra embarquée

1. Formatez une clé USB. La caméra embarquée nécessite l'insertion d'une clé USB correctement formatée dans le port USB de votre véhicule afin de pouvoir enregistrer et récupérer les vidéos. Les véhicules produits au début de l'année 2020 environ sont dotés d'une clé USB pré-formatée dans la boîte à gants. Il existe deux méthodes pour formater la clé USB, le cas échéant :
  - Formatez la clé USB avec votre Model S. Insérez la clé USB dans le port USB et appuyez sur **Contrôles > Sécurité > Formater USB**.
  - Formatez la clé USB sur un ordinateur. Voir [Exigences en matière de clé USB pour l'enregistrement de vidéos à la page 164](#) pour plus d'informations.
2. Insérez la clé USB dans un port USB du véhicule, de préférence celui qui se trouve dans la boîte à gants (le cas échéant).
3. Activez la caméra embarquée en appuyant sur **Contrôles > Sécurité > Caméra embarquée**. La caméra embarquée vous permet de choisir le mode d'enregistrement des vidéos. Vous avez le choix entre :

- **Auto** : la caméra embarquée enregistre automatiquement une séquence vidéo sur la clé USB dans les situations où votre Model S détecte un événement de sécurité critique, tel qu'une collision ou le déploiement d'un airbag. Lorsque l'option **Auto** est sélectionnée, le fonctionnement de la détection peut varier et dépend de l'état de charge et de veille de votre véhicule ainsi que de l'état d'Autopilot.

**REMARQUE :** Plusieurs facteurs déterminent si la caméra embarquée enregistre ou non une séquence vidéo de l'événement de sécurité critique automatiquement (par exemple, force mesurée, déploiement ou non des airbags, etc.). Ne vous fiez pas à la caméra embarquée pour enregistrer automatiquement l'ensemble des événements de sécurité critique.

- **Manuel** : vous devez appuyer manuellement sur l'icône de la caméra embarquée pour enregistrer les dix minutes de vidéo les plus récentes.
- **Avec klaxon** : lorsque vous actionnez le klaxon, la caméra embarquée enregistre les dix minutes de vidéo les plus récentes. Vous pouvez l'activer en parallèle avec l'option **Auto** ou **Manuel** simultanément.

4. Une fois l'option activée, l'icône de la caméra embarquée vous indique lorsqu'une vidéo est enregistrée.



L'icône change pour indiquer l'état de la caméra embarquée :



**ENREGISTREMENT** : la caméra embarquée est en train d'enregistrer. Pour sauvegarder une séquence vidéo, touchez l'icône. Pour mettre l'enregistrement en pause, appuyez longuement sur l'icône.



**DISPONIBLE** : la caméra embarquée est disponible, mais n'effectue aucun enregistrement. Appuyez sur l'icône de la caméra embarquée pour lancer l'enregistrement des vidéos.



**PAUSE** : la caméra embarquée est mise en pause. Pour reprendre l'enregistrement, touchez l'icône. Pour éviter la perte de séquences vidéo, mettez la caméra embarquée en pause avant de retirer la clé USB.



**OCCUPÉE** : la caméra embarquée effectue actuellement le chargement, l'enregistrement ou le remplacement des vidéos. Lorsque la caméra embarquée est occupée, aucune vidéo n'est capturée ou enregistrée.



**ENREGISTRÉ** : la vidéo est enregistrée.

5. Une fois que la vidéo de votre choix enregistrée, vous pouvez la visionner sur l'écran tactile ou un ordinateur :
  - Écran tactile : assurez-vous que votre Model S est en mode P (stationnement) et appuyez sur l'icône de caméra embarquée dans le lanceur d'applications. Les vidéos sont classées par horodatage. Voir [Visionnage des enregistrements vidéo à la page 164](#) pour plus d'informations.
  - Ordinateur : insérez la clé USB dans un ordinateur et ouvrez le dossier TeslaCam. Les vidéos sont classées par horodatage. Voir [Visionnage des enregistrements vidéo à la page 164](#) pour plus d'informations.
6. Pour désactiver la caméra embarquée, appuyez sur **Contrôles > Sécurité > Caméra embarquée > Dés.** Si le réglage est **Auto**, **Manuel** ou **Avec klaxon**, la caméra embarquée s'active automatiquement (même si elle n'enregistre pas forcément de vidéos, selon vos préférences) chaque fois que vous conduisez le véhicule.



## Mode Sentinelle

**REMARQUE :** Selon la région de commercialisation, la configuration du véhicule, les options acquises et la version logicielle, votre véhicule peut ne pas disposer du mode Sentinelle ou les fonctionnalités peuvent ne pas fonctionner exactement comme décrit ici. **Veillez noter qu'il relève de votre entière responsabilité de consulter et de respecter toutes les réglementations et restrictions locales en vigueur relatives à la propriété concernant l'utilisation de caméras.**

Si cette option est activée, les caméras (et les capteurs, selon l'équipement) de votre véhicule restent actives et prêtes à enregistrer toute activité suspecte lorsque votre Model S est verrouillé(e) et en mode P (stationnement). Vous pouvez considérer le mode Sentinelle comme un système de sécurité intelligent qui vous alerte dès qu'il détecte une possible menace à proximité.

Si une menace est détectée ou si les capteurs du véhicule détectent de nombreux mouvements brusques, comme en cas de remorquage ou de secousse, le mode Sentinelle :

- fait clignoter les phares ;
- fait retentir l'alarme ;
- affiche un message sur l'écran tactile indiquant que les caméras sont susceptibles d'enregistrer les images afin d'informer toute personne à l'extérieur du véhicule ;
- vous prévient du déclenchement de l'alarme via l'application mobile ;
- sauvegarde la séquence de l'événement sur une clé USB (si une clé est présente).

Le mode Sentinelle est désactivé par défaut. Vous pouvez utiliser les commandes vocales ou l'application mobile Tesla pour activer ou désactiver le mode Sentinelle en toute simplicité. Pour activer le mode Sentinelle à l'aide des commandes vocales, dites « Garde la Tesla en sécurité », « Garde ma Tesla en sécurité », « Active Sentinelle » (voir [Commandes vocales à la page 17](#)).

Le mode Sentinelle requiert un niveau de charge de la batterie de 20 % minimum. Si le niveau de charge de la batterie chute sous les 20 %, alors le mode Sentinelle se désactive et l'application mobile vous envoie une notification. La consommation d'énergie est susceptible d'augmenter lorsque le mode Sentinelle est actif.

**REMARQUE :** Lorsque le mode Sentinelle est activé, les paramètres de l'Alarme de sécurité (**Contrôles > Sécurité > Alarme de sécurité**) ne sont pas disponibles.



**ATTENTION :** Ne considérez pas que le mode Sentinelle peut protéger votre Model S de toutes les menaces de sécurité possibles. Le mode Sentinelle se base sur de nombreux facteurs pour déterminer si l'alarme de sécurité doit être activée. Tous les impacts ne seront pas forcément détectés et l'alarme peut ne pas s'activer dans toutes les situations. Il peut contribuer à détecter certaines menaces, mais aucun système ne peut prévenir toutes les atteintes potentielles à votre véhicule.

**REMARQUE :** Le mode Sentinelle envoie uniquement des notifications à l'application mobile lorsque l'alarme est déclenchée, lorsque quelqu'un essaie d'ouvrir une porte ou le coffre, ou si le véhicule détecte des mouvements brusques. Si le mode Sentinelle ne considère pas un événement comme une menace évidente, le véhicule enregistre la séquence sans déclencher l'alarme.

### Utilisation du mode Sentinelle (avec une clé USB)

1. Le mode Sentinelle nécessite l'insertion d'une clé USB correctement formatée dans le port USB de votre véhicule. Les véhicules produits au début de l'année 2020 environ sont dotés d'une clé USB pré-formatée dans la boîte à gants. Il existe deux méthodes pour formater la clé USB :
  - Insérez la clé USB dans le port USB et appuyez sur **Contrôles > Sécurité > Formater USB**. Votre véhicule se charge alors de formater automatiquement la clé USB.
  - Formatez la clé USB sur un ordinateur. Voir [Exigences en matière de clé USB pour l'enregistrement de vidéos à la page 164](#) pour plus d'informations.
2. Insérez la clé USB dans un port USB du véhicule, de préférence celui qui se trouve dans la boîte à gants (le cas échéant).
3. Placez le véhicule en mode P (Stationnement) et activez la caméra embarquée en accédant à **Contrôles > Sécurité > Dashcam** (la caméra embarquée doit être activée pour que le mode Sentinelle fonctionne).
4. Appuyez sur **Contrôles > Sécurité > Mode Sentinelle > Activer**. Une fois la fonctionnalité activée, l'icône du mode Sentinelle sur la barre d'état devient rouge.



**REMARQUE :** Les enregistrements vidéo de la caméra arrière ne sont disponibles que sur les véhicules produits après février 2018.

Lorsqu'il est activé, le mode Sentinelle reste en veille, prêt à faire retentir l'alarme et à enregistrer tout événement de sécurité en cas de déclenchement. Reportez-vous à la section [Visionnage des enregistrements vidéo à la page 164](#) pour plus d'informations sur le visionnage des vidéos.

5. Pour activer ou désactiver manuellement le mode Sentinelle jusqu'à votre prochain trajet, appuyez sur l'icône du mode Sentinelle. Le mode Sentinelle est désactivé lorsque l'icône n'est plus rouge.





Paramétrez le mode Sentinelle sur **Dés.** dans **Contrôles > Sécurité > Mode Sentinelle** pour le désactiver durant plusieurs cycles de conduite.

Reportez-vous à la section [Visionnage des enregistrements vidéo à la page 164](#) pour plus d'informations sur le visionnage des vidéos du mode Sentinelle.

**REMARQUE :** Lorsque le stockage interne est saturé, les anciens enregistrements sont remplacés par les nouveaux enregistrements.

## Utilisation du mode Sentinelle (sans clé USB)

Lorsque le mode Sentinelle est activé, qu'un événement de sécurité est détecté mais qu'aucune clé USB n'est insérée dans le port USB, votre véhicule vous alerte via l'application mobile, sans enregistrer de vidéo.

## Paramètres du mode Sentinelle

### • Exclure des endroits spécifiques

Dans **Contrôles > Sécurité > Mode Sentinelle**, vous pouvez demander à ce que le mode Sentinelle ne s'active pas dans certains lieux (voir [Domicile, Travail et Destinations favorites à la page 179](#) pour plus d'informations) :

- **Exclure Domicile** : le mode Sentinelle ne s'active pas automatiquement dans le lieu que vous avez défini comme votre domicile dans la liste des Favoris.
- **Exclure Travail** : le mode Sentinelle ne s'active pas automatiquement dans le lieu que vous avez défini comme votre lieu de travail dans la liste des Favoris.
- **Exclure Favoris** : le mode Sentinelle ne s'active pas automatiquement dans les lieux de votre liste des Favoris.

**REMARQUE :** Pour pouvoir reconnaître un lieu défini comme Domicile, Travail ou Favori, vous devez stationner votre Model S dans un rayon approximatif de 1 640 pieds (500 mètres) du lieu enregistré.

Pour configurer un lieu correspondant au Domicile ou au Travail, appuyez sur **Navigaton > Domicile/Travail**. Pour configurer un favori, appuyez sur l'étoile lorsque vous affichez une adresse sur la carte. L'activation ou la désactivation manuelle du mode Sentinelle via l'écran tactile ou l'application mobile annule les préférences d'exclusion du domicile, du travail ou des favoris jusqu'à votre prochain cycle de conduite.

### • Définir la détection par caméra

Lorsque la **Détection par caméra** est activée, le mode Sentinelle utilise les caméras externes du véhicule en plus des capteurs pour détecter un événement de sécurité pendant que le véhicule en stationnement. Si la fonctionnalité est désactivée, le véhicule sauvegardera seulement les vidéos sur la clé USB en cas de détection d'une menace physique. Pour régler ce paramètre, appuyez sur **Contrôles > Sécurité > Mode Sentinelle > Détection par caméra**.



# Exigences en matière de clé USB pour l'enregistrement de vidéos

**REMARQUE :** Selon la date de fabrication et la configuration du véhicule, il se peut que vous ne puissiez pas mettre au format et stocker les séquences vidéo sur une clé USB.

Certaines fonctionnalités nécessitent une clé USB (par exemple, la caméra embarquée, le mode Sentinelle) répondant à la configuration suivante :

- Capacité de stockage minimale de 64 Go. Utilisez une clé USB présentant la capacité de stockage la plus grande possible. Les séquences vidéo peuvent occuper un espace de stockage important.
- Vitesse de transfert constante d'au moins 4 Mo/s. Veuillez noter que la vitesse de transfert constante diffère de la vitesse de transfert maximale.
- Compatible USB 2.0. Si vous utilisez une clé USB 3.0, celle-ci doit également prendre en charge le format USB 2.0.
- Formatage correct (automatique ou [manuel à la page 164](#)).

**REMARQUE :** Dans certaines régions de commercialisation, vous pouvez acheter une clé USB conforme aux recommandations sur <http://www.tesla.com>.

## Formatage automatique d'une clé USB

Insérez la clé USB dans un port USB avant qui prend en charge le formatage, l'enregistrement et la lecture des séquences vidéo (voir [Systèmes électroniques de l'habitacle à la page 10](#)). Appuyez ensuite sur **Contrôles > Sécurité > Formater USB**. La clé USB est alors automatiquement formatée en exFAT et des dossiers TeslaCam sont créés. La clé USB est alors prête à enregistrer des séquences vidéo.

La fonction **Formater USB** est disponible uniquement lorsqu'une clé USB (contenant une ou plusieurs partitions) est insérée dans un port USB avant. Si vous sélectionnez l'option **Formater USB**, l'ensemble du contenu de la clé sera effacé. Avant d'utiliser cette fonctionnalité, déplacez le contenu à conserver vers un autre appareil.

## Formatage manuel d'une clé USB

Si votre Model S ne peut pas formater la clé USB, utilisez un ordinateur :

1. Formatez la clé USB en exFAT, MS-DOS FAT (pour Mac), ext3 ou ext4 (NTFS n'est actuellement pas pris en charge).
2. Créez un dossier racine intitulé **TeslaCam**. Vous pouvez utiliser une seule clé USB pour la caméra embarquée, le mode Sentinelle, et les fichiers audio, mais vous devez pour cela créer des partitions ou dossiers distincts sur la clé USB formatée en exFAT.

3. Une fois la clé USB formatée, insérez-la dans le port USB de la boîte à gants (selon l'équipement), sinon utilisez un port USB avant de la console centrale. N'utilisez pas les ports USB arrière : ils sont réservés à la recharge des appareils. Votre Model S peut prendre quelques secondes pour reconnaître la clé USB.
4. Une fois la clé reconnue, vérifiez que les icônes pour la caméra embarquée et le mode Sentinelle apparaissent en haut de l'écran tactile. Model S peut désormais enregistrer des vidéos.

**REMARQUE :** Vous devrez peut-être d'abord activer le mode Sentinelle (le cas échéant) en appuyant sur **Contrôles > Sécurité > Mode Sentinelle**.

## Visionnage des enregistrements vidéo

Si des vidéos sont enregistrées, vous pouvez les visionner sur l'écran tactile ou un ordinateur.

Lorsque la mémoire de la clé USB est saturée, aucune séquence vidéo ne peut être enregistrée. Pour éviter cela, assurez-vous de transférer régulièrement les séquences vidéo enregistrées sur un autre support et de les supprimer de la clé USB.

Lorsque ces fonctions sont activées, les vidéos sont enregistrées en séquences par la caméra embarquée et le mode Sentinelle. Les vidéos sont continuellement écrasées, sauf si vous les sauvegardez ailleurs. Vous devez sauvegarder la séquence vidéo désirée pour la visionner, sinon elle sera effacée et remplacée. Voir [Mode Sentinelle à la page 162](#) et [Caméra embarquée à la page 160](#) pour plus d'informations sur l'enregistrement de séquences vidéo. Quatre vidéos sont enregistrées pour chaque séquence sauvegardée, soit une par caméra (avant, arrière, gauche et droite).

**REMARQUE :** Les enregistrements vidéo de la caméra arrière ne sont disponibles que sur les véhicules fabriqués après février 2018.

## Visionnage sur l'écran tactile

Vous pouvez visionner les séquences enregistrées sur l'écran tactile lorsque votre Model S est en mode P (stationnement). Appuyez sur l'icône de la caméra embarquée située dans le lanceur d'applications. Les onglets affichent une liste de toutes les séquences vidéo, classées en fonction du lieu et de l'horodatage. Vous avez la possibilité de mettre les enregistrements vidéo en pause, de revenir en arrière, de faire une avance rapide ou de les supprimer si nécessaire. Balayez vers la droite ou restez appuyé pour supprimer rapidement certains enregistrements vidéo.

Appuyez sur **Contrôles > Sécurité > Effacer clips dashcam** pour effacer tous les enregistrements de la caméra embarquée et du mode Sentinelle.

**REMARQUE :** L'enregistrement de la caméra embarquée se met en pause lorsque vous ouvrez la visionneuse.



## Visionnage sur un ordinateur

Insérez la clé USB dans un ordinateur et ouvrez le dossier TeslaCam .

Le dossier TeslaCam contient ces sous-dossiers :

- **RecentClips** : contient jusqu'à 60 minutes de contenu enregistré.
- **SavedClips** : contient l'ensemble des enregistrements effectués et renommés à partir du dossier Recentclips.
- **SentryClips** : ce dossier contient des enregistrements de tous les événements de sécurité du mode Sentinelle. Si l'espace de stockage de la clé USB devient insuffisant, les vidéos du mode Sentinelle les plus anciennes sont supprimées pour permettre d'enregistrer de nouvelles séquences. Une fois supprimées, il vous sera impossible de récupérer les vidéos.



### Vue d'ensemble des commandes de climatisation

Les commandes de climatisation sont accessibles au bas de l'écran tactile. La climatisation est réglée par défaut sur **Auto** de manière à assurer le maintien d'un confort optimal dans toutes les conditions climatiques, à l'exception des plus extrêmes. Lorsque vous réglez la température de l'habitacle sous le paramètre **Auto**, le système ajuste automatiquement le chauffage, la climatisation, la distribution d'air et la vitesse de ventilation pour maintenir la température de l'habitacle au niveau sélectionné.

Appuyez sur la température affichée en bas de l'écran tactile afin d'accéder à l'écran principal des commandes de climatisation, qui vous permettront de définir vos préférences. Vous pouvez revenir aux réglages Auto à tout moment en appuyant sur **Auto**. Appuyez sur le bouton de mise en marche de l'écran principal des commandes de climatisation pour activer ou désactiver la fonction. Afin d'accéder rapidement aux commandes courantes, appuyez sur < ou > pour afficher la fenêtre contextuelle de la climatisation.

**REMARQUE :** Le système de climatisation est alimenté par la batterie haute tension. Par conséquent, son utilisation prolongée diminue l'autonomie de conduite du véhicule.

 **AVERTISSEMENT :** Pour éviter des brûlures résultant d'un usage prolongé, les personnes souffrant de neuropathie périphérique ou dont l'aptitude à ressentir la douleur est limitée en raison du diabète, de l'âge, d'un trouble neurologique ou d'une autre maladie, doivent prendre leurs précautions au moment d'utiliser les sièges chauffants et le système de climatisation.

### Réglage des paramètres de climatisation

**REMARQUE :** Vous pouvez facilement régler vos préférences en matière de climatisation (activation du siège chauffant ou ajustement de la température de l'habitacle) sans les mains, grâce aux commandes vocales (voir [Commandes vocales à la page 17](#)).



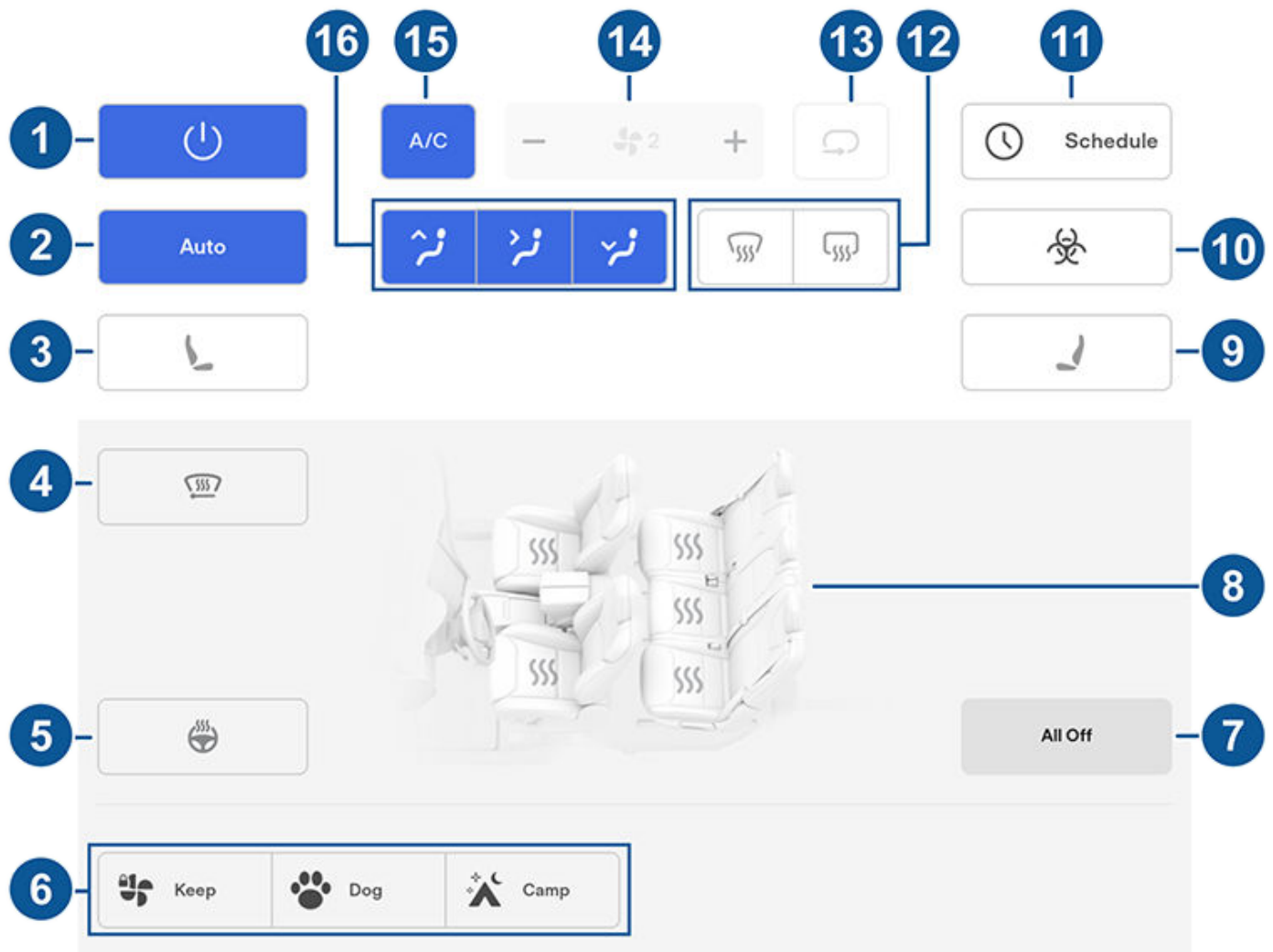

**REMARQUE :** Pour accéder d'une seule pression aux sièges chauffants et aux dégivrateurs, vous pouvez ajouter ces contrôles à Mes applis. Voir [Personnalisation de Mes applis à la page 7](#).

1. Pour activer ou désactiver le système de climatisation, touchez l'option correspondante.
2. Pour activer ou désactiver le paramètre Auto, touchez **Auto**.
3. Touchez l'icône du siège côté conducteur pour régler le siège chauffant pour le conducteur. Le siège fonctionne selon trois niveaux de réglage, de 3 (plus élevé) à 1 (plus bas). Pour accéder directement aux sièges chauffants, vous pouvez les ajouter à la barre inférieure de l'écran tactile (voir [Personnalisation de Mes applis à la page 7](#)).
4. Appuyez pour activer les dégivrateurs d'essuie-glace (selon l'équipement). Les essuie-glaces se dégivrent pendant 15 minutes, puis se désactivent automatiquement.
5. Appuyez pour activer ou désactiver le volant chauffant (le cas échéant).
6. Si votre véhicule est en mode de stationnement, ces paramètres s'affichent pour vous permettre de maintenir le fonctionnement du système de climatisation même lorsque vous quittez votre Model S (voir [Maintien de la climatisation, Chien et Camping à la page 169](#)).
7. Appuyez pour activer ou désactiver tous les sièges chauffants.
8. Appuyez pour régler les sièges chauffants avant et arrière.
9. Touchez l'icône du siège côté passager pour régler le siège chauffant pour le passager assis à l'avant. Le siège fonctionne selon trois niveaux de réglage, de 3 (plus élevé) à 1 (plus bas). Pour accéder directement aux sièges chauffants, vous pouvez les ajouter à la barre inférieure de l'écran tactile (voir [Personnalisation de Mes applis à la page 7](#)).



## Utilisation des commandes de climatisation

---

10. Si votre Model S est doté(e) d'un filtre à air haute efficacité HEPA de qualité médicale, celui-ci garantit la meilleure qualité d'air à l'intérieur de l'habitacle lorsque le système de climatisation est activé et que l'air extérieur pénètre dans l'habitacle (lorsque la circulation en circuit fermé est désactivée). Le filtre HEPA est extrêmement efficace pour éliminer les particules, y compris la pollution, les allergènes, les bactéries, le pollen, les spores des champignons et les virus. Le filtre HEPA et le système de filtration secondaire contiennent tous deux du charbon actif afin d'éliminer une grande quantité d'odeurs et de gaz. Lorsque vous activez le mode de défense contre les armes biologiques, la pression positive à l'intérieur de l'habitacle réduit la quantité d'air extérieur pouvant pénétrer à l'intérieur du véhicule.

**REMARQUE :** Certains gaz, comme le monoxyde de carbone, ne sont pas efficacement éliminés par le charbon actif.

11. Lorsque votre Model S est en mode P (stationnement), appuyez sur **Planning** pour régler l'heure à laquelle vous souhaitez que la préparation de votre Model S pour la conduite ait été réalisée, chaque jour, grâce à un préchauffage de la batterie et de l'habitacle et/ou une charge en heures creuses (voir [Préchauffage et recharge planifiés à la page 200](#)).
12. Le dégivreur du pare-brise dirige le flux d'air vers le pare-brise. Appuyez une fois pour **désempuer** le pare-brise (l'icône devient bleue). Appuyez une seconde fois pour **dégivrer** le pare-brise. Touchez-la une troisième fois pour la désactiver et rétablir la distribution de l'air, le chauffage et la ventilation à leurs réglages précédents.
13. Appuyez sur l'option requise pour contrôler le débit d'air au sein de l'habitacle. Il peut y avoir un appel d'air de l'extérieur dans votre Model S, ou l'air peut être recyclé dans l'habitacle.
14. Utilisez le curseur pour régler la vitesse de ventilation.

**REMARQUE :** Le réglage de la vitesse de ventilation peut entraîner la modification du paramètre défini pour le type d'aspiration d'air dans votre Model S afin d'augmenter ou de réduire le débit d'air.

15. Pour allumer ou éteindre le système de climatisation, touchez l'option correspondante. La désactivation de la climatisation entraîne un refroidissement plus faible mais permet d'économiser de l'énergie.

**REMARQUE :** Comme votre Model S roule beaucoup plus silencieusement qu'un véhicule à essence, vous pourriez entendre le bruit du compresseur de climatisation lorsqu'il fonctionne. Pour réduire le niveau de bruit, baissez la vitesse de ventilation.

16. Choisissez la direction du flux d'air dans l'habitacle avant (volets d'aération au niveau des pieds, au niveau du visage ou au niveau du pare-brise). Vous pouvez choisir un ou plusieurs volets d'aération.



## Fenêtre Climatisation

Appuyez sur les flèches de température en bas de l'écran tactile pour afficher une fenêtre d'accès rapide aux commandes de climatisation les plus courantes :

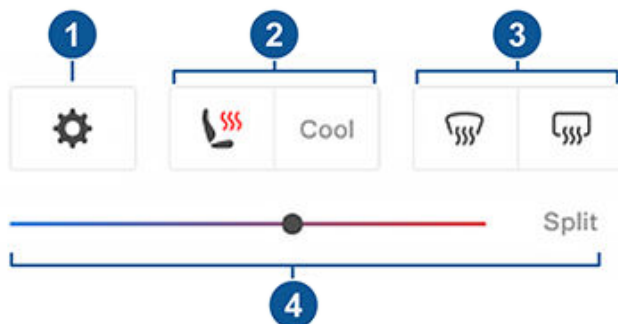

**REMARQUE :** Pour accéder d'une seule pression aux sièges chauffants et aux dégivreurs, vous pouvez ajouter ces contrôles à Mes applis. Voir [Personnalisation de Mes applis à la page 7](#).

1. Appuyez pour accéder à l'écran principal des commandes de climatisation.
2. Active ou désactive les sièges chauffants ou climatisés (selon l'équipement).
3. Activez ou désactivez le dégivreur du pare-brise ou de la lunette arrière.
4. Modifiez la température de l'habitacle en déplaçant le curseur. Vous pouvez également activer la température séparée, qui permet au conducteur et au passager avant de définir leurs préférences en matière de climatisation. Le passager avant peut appuyer sur l'icône de température en bas de l'écran tactile ou sur l'écran principal des commandes de climatisation pour procéder au réglage. Appuyez à nouveau sur **Séparer** pour désactiver la climatisation séparée.

## Maintien de la climatisation, Chien et Camping

Les paramètres **Maintien de la climatisation**, **Chien** et **Camping** vous permettent de maintenir la climatisation en marche alors que le véhicule est en mode P (Stationnement), même après avoir quitté votre Model S ou lorsque vous décidez de rester à l'intérieur du véhicule. Ces paramètres sont utiles lorsqu'il est important de maintenir la température de l'habitacle par temps chaud ou froid. Par exemple, lorsque vous laissez vos courses dans votre Model S par une journée chaude, vous pouvez utiliser le paramètre Maintien de la climatisation pour préserver vos aliments.

Le paramètre Chien est conçu pour maintenir l'habitacle à une température confortable lorsque vous y laissez votre animal de compagnie. Il vous incombe de contrôler régulièrement cette température à l'aide de l'application mobile (le véhicule et votre téléphone doivent tous deux avoir accès au réseau cellulaire). Lorsque le paramètre Chien est activé, l'écran tactile affiche la température actuelle de

l'habitacle afin d'informer les passants que votre animal est en sécurité. Ce paramètre ne doit pas être utilisé pour les personnes et doit uniquement être activé pour de courtes périodes pendant lesquelles vous restez à proximité du véhicule afin de pouvoir intervenir rapidement si la température ne pouvait plus être maintenue.

Le paramètre Camping vous permet d'alimenter les appareils électroniques via les ports USB et la prise basse tension, ainsi que de maintenir la température de l'habitacle. L'écran tactile reste activé pour que vous puissiez écouter de la musique, parcourir le Web, jouer à des jeux d'arcade ou regarder des séries dans le Théâtre Tesla. Vous pouvez également contrôler les paramètres multimédias et de la climatisation depuis un téléphone jumelé. Le paramètre Camping est idéal pour rester à l'intérieur de votre véhicule, lorsque vous faites du camping ou êtes accompagné d'un enfant. Le mode Sentinelle et l'alarme du véhicule sont désactivés en mode Camping. Le Verrouillage par éloignement est inactif.

Pour activer les paramètres Maintien de la climatisation, Chien ou Camping :

1. Assurez-vous que le niveau de charge de la batterie est au minimum de 20 %.
2. Engagez le mode P (stationnement). Les paramètres **Maintien de la climatisation**, **Chien** et **Camping** sont utilisables uniquement lorsque votre Model S est en mode P (Stationnement).
3. Si nécessaire, réglez les paramètres de la climatisation.
4. Sur l'écran des paramètres de climatisation, touchez **Maintien de la climatisation**, **Chien** ou **Camping**.

**REMARQUE :** Vous pouvez également contrôler les fonctions **Chien** et **Camping** depuis l'application mobile en faisant glisser la barre grise de l'écran Climatisation vers le haut.

Le système de climatisation tente de maintenir vos paramètres jusqu'à ce que vous désengagiez le mode P (stationnement) ou que vous le désactiviez manuellement. Lorsque le niveau de charge de la batterie est faible, évitez d'utiliser les paramètres Maintien de la climatisation, Chien et Camping.

Si les modes **Maintien de la climatisation**, **Chien** ou **Camping** sont activés, l'application mobile Tesla vous envoie des notifications répétées vous rappelant de surveiller ce que vous avez laissé dans votre Model S si le niveau de charge de la batterie chute en dessous de 20 %.

**REMARQUE :** Les mises à jour logicielles ne peuvent pas être réalisées lorsque le paramètre Maintien de la climatisation, Chien ou Camping est activé.





## Utilisation des commandes de climatisation

**REMARQUE :** Le capteur d'intrusion (selon l'équipement) est automatiquement désactivé lorsque le paramètre Maintien de la climatisation, Chien ou Camping est activé. Cependant, vous pouvez annuler ce comportement et maintenir le capteur d'intrusion activé. Pour ce faire, appuyez sur

**Contrôles > Sécurité > Soulèvement et intrusion** lorsque le mode Maintien de la climatisation, Chien ou Camping est activé. Cependant, veuillez noter que le fait de maintenir le capteur d'intrusion activé alors que le paramètre Maintien de la climatisation, Chien ou Camping est activé peut déclencher une alarme en raison d'un mouvement d'air à l'intérieur de l'habitacle.

 **AVERTISSEMENT :** Ne laissez jamais un enfant sans surveillance dans votre véhicule.

 **AVERTISSEMENT :** Consultez la législation locale au sujet de toute restriction concernant le fait de laisser des animaux dans le véhicule sans surveillance.

 **AVERTISSEMENT :** Vous seul avez la responsabilité de la sécurité de votre animal de compagnie. Ne laissez jamais votre animal dans votre Model S durant de longues périodes. Surveillez la température dans l'habitacle et assurez-vous régulièrement que tout va bien. Veillez à ce que la réception cellulaire soit suffisante sur votre téléphone et soyez en mesure de revenir à votre véhicule rapidement en cas d'urgence.

 **AVERTISSEMENT :** Dans le cas peu probable où le système de climatisation doit faire l'objet d'un entretien ou s'il ne fonctionne pas correctement, évitez d'utiliser les fonctions Climatisation permanente, Chien et Camping. Ne comptez jamais sur votre véhicule pour la protection de ce que vous avez de plus précieux.

 **AVERTISSEMENT :** Vous pouvez régler et surveiller le système de climatisation à distance à l'aide de l'application mobile. Cependant, si vous utilisez l'application mobile pour désactiver le système de climatisation, les paramètres Maintien de la climatisation, Chien et Camping cessent de fonctionner.

### Anti-surchauffe habitacle

La fonctionnalité Anti-surchauffe habitacle empêche la température de l'habitacle de devenir excessive par temps très chaud. Bien qu'il ne soit pas nécessaire de l'activer chaque fois que vous quittez votre Model S, le système de climatisation peut limiter et maintenir la température de l'habitacle de votre véhicule. Cela permet d'éviter les températures excessives dans l'habitacle lorsque le véhicule est garé au soleil, pour davantage de confort lorsque vous y rentrez. L'activation de la fonctionnalité Anti-surchauffe habitacle peut prendre jusqu'à 15 minutes après votre sortie du véhicule. Cette fonction a pour but d'améliorer le confort des passagers ; elle n'affecte pas la fiabilité des composants du véhicule.

Pour l'activer, appuyez sur **Contrôles > Sécurité > Anti-surchauffe habitacle** et sélectionnez :

- **Marche :** La climatisation se met en marche lorsque la température de l'habitacle dépasse 105 °F (40 °C). Pour pouvoir personnaliser les températures, vous devez disposer de la version la plus récente de l'application mobile.
- **Dés. :** désactive la fonction Anti-surchauffe habitacle.

Vous pouvez aussi activer la fonctionnalité Anti-surchauffe habitacle via l'application mobile en appuyant sur **Climatisation**. Faites glisser le menu au bas de l'écran vers le haut à l'aide de votre doigt et sélectionnez un paramètre sous **Anti-surchauffe habitacle** (voir [Application mobile à la page 52](#)).

La fonctionnalité Anti-surchauffe habitacle fonctionne durant 12 heures après que vous avez quitté votre Model S ou jusqu'à ce que l'état de charge de la batterie chute en dessous de 20 %, à la première de ces échéances. La fonctionnalité Anti-surchauffe habitacle consomme l'énergie de la batterie, ce qui peut entraîner une réduction de l'autonomie.

**REMARQUE :** Pour activer la fonction **Anti-surchauffe habitacle**, vous devez désactiver la fonction **Soulèvement et intrusion**.

 **AVERTISSEMENT :** En raison de l'arrêt automatique, de conditions extérieures extrêmes ou d'une potentielle impossibilité de maintenir la température sélectionnée, la température de l'habitacle peut atteindre des niveaux dangereusement élevés, même lorsque la fonction Anti-surchauffe habitacle est activée. Si vous constatez que la température dépasse la température sélectionnée à plusieurs reprises, contactez le service d'entretien Tesla.

 **AVERTISSEMENT :** Ne laissez jamais d'enfants ou d'animaux dans le véhicule sans surveillance. En raison de l'arrêt automatique ou des éventuelles conditions de température extrême, la température de l'habitacle peut atteindre des niveaux dangereusement élevés, même lorsque la fonction Anti-surchauffe habitacle est activée.

### Conseils d'utilisation de la climatisation

- Lorsque vous utilisez l'application mobile pour activer le système de climatisation, celui-ci se désactive automatiquement au bout de deux heures ou si le niveau de charge descend au-dessous de 20 %. Pour refroidir ou chauffer l'habitacle pendant plus longtemps, rechargez le véhicule et activez une nouvelle fois les paramètres de climatisation de votre choix dans l'application mobile.
- Pour conserver de l'énergie, activez le mode Éco (selon l'équipement) pour limiter la puissance du système de climatisation (appuyez sur **Contrôles > Pédalier et Direction > Mode Éco**). Le chauffage et la climatisation de l'habitacle peuvent être moins efficaces, mais les sièges chauffants peuvent être utilisés pour fournir de la chaleur par temps froid.
- Si le système de climatisation est trop bruyant, réduisez manuellement la vitesse de ventilation.



- En plus de refroidir l'intérieur du véhicule, le compresseur de climatisation refroidit aussi la batterie. Par conséquent, par temps chaud, le compresseur de climatisation peut s'activer même si vous l'avez désactivé. Ceci est normal, car la priorité du système est de refroidir la batterie afin de garantir qu'elle se maintienne dans la plage de température optimale et présente une longue durée de vie utile et les meilleures performances.
- Même lorsque le véhicule est à l'arrêt, il est possible que vous entendiez votre Model S émettre un sifflement ou que vous entendiez le bruit d'eau qui circule. Ces sons sont normaux et se produisent lorsque les circuits de refroidissement internes se mettent en marche pour soutenir les différentes fonctionnalités du véhicule, comme le maintien de la température de la batterie basse tension et l'équilibrage de la température de la batterie haute tension.
- Pour garantir un fonctionnement efficace du système de climatisation, fermez toutes les vitres et assurez-vous que la grille extérieure située devant le pare-brise est exempte de glace, neige, feuilles ou autres débris.
- Dans des conditions très humides, il est normal que le pare-brise s'embue légèrement lorsque vous activez la climatisation pour la première fois.
- Il est normal qu'une petite flaque d'eau se forme sous la Model S lorsqu'elle est stationnée. Le surplus d'eau produit par le processus de déshumidification est évacué sous le véhicule.
- Pour réduire la température dans l'habitacle par temps chaud, le ventilateur peut se mettre en route pour aérer l'habitacle lorsque le véhicule est stationné. Uniquement si le niveau de charge de la batterie est supérieur à 20 %.



## Volets d'aération

L'air extérieur est introduit dans la Model S par la grille située devant le pare-brise. Laissez la grille libre de toute obstruction comme des feuilles ou de la neige.

Pour diriger le flux d'air à l'intérieur de la Model S, déplacez les volets d'aération intérieurs vers le haut, le bas ou de gauche à droite.

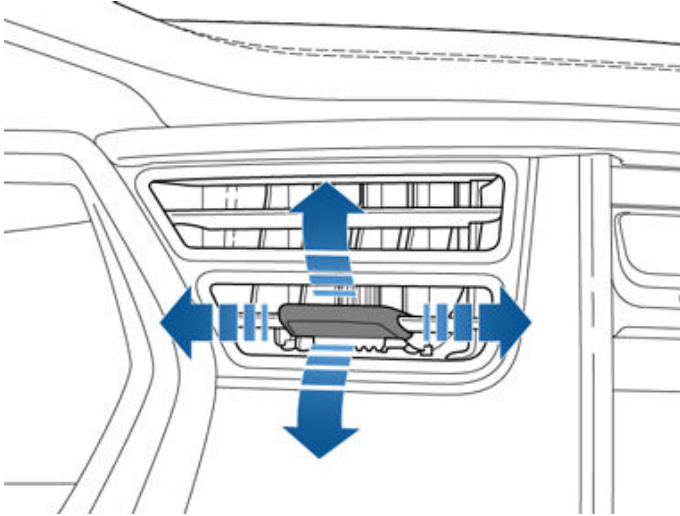

**REMARQUE :** Vous pouvez diriger les volets d'aération vers les vitres latérales pour faciliter leur dégivrage ou leur désembuage.

## Filtre(s) à air d'habitacle

Model S possède un ou plusieurs filtres à air qui empêchent le pollen, les poussières industrielles, la poussière des routes et d'autres particules de pénétrer à travers les volets d'aération.

**REMARQUE :** Le(s) filtre(s) à air d'habitacle doi(ven)t être remplacé(s) régulièrement. Voir [Intervalles d'entretien](#) à la page 206.



Pour garantir que votre Model S vous apporte la meilleure expérience possible dans des conditions de froid extrême, veuillez respecter les bonnes pratiques suivantes.

## Avant de prendre la route

Si de la neige et de la glace s'accumulent sur votre véhicule, il se peut que les pièces mobiles, telles que les poignées de porte, les fenêtres, les rétroviseurs et les essuie-glace soient bloquées par le gel. Pour bénéficier d'une autonomie et de performances maximales, il est recommandé de réchauffer l'habitacle et la batterie avant de commencer la conduite. Il y a plusieurs façons d'effectuer cette opération :

- Appuyez sur **Contrôles > Planifier** (également disponibles sur l'écran de recharge et l'écran de climatisation), pour définir l'heure à laquelle vous souhaitez que votre véhicule soit prêt pour prendre la route (voir [Préchauffage et recharge planifiés à la page 200](#)).
- Sur l'application mobile, accédez à **Climatisation** pour personnaliser la température à laquelle vous souhaitez réchauffer l'habitacle. Cela permet également de réchauffer la batterie haute tension selon les besoins.
- Sur l'application mobile, accédez à **Climatisation > Dégivrage** pour faire fondre la neige, la glace et le givre présents sur le pare-brise, les vitres et les rétroviseurs. Cela permet également de réchauffer la batterie haute tension selon les besoins.

**REMARQUE :** Tesla recommande d'activer les paramètres de climatisation au moins 30 à 45 minutes avant le départ (voir [Utilisation des commandes de climatisation à la page 166](#)). La durée de préchauffage dépend de la température extérieure et d'autres facteurs. L'application mobile vous avertit lorsque le véhicule a atteint la température souhaitée.

## Prise de recharge

Si le verrou de prise de recharge est bloqué par le gel et que le câble de recharge est bloqué dans la prise de recharge, appuyez sur **Contrôles > Entretien > Chauffage de prise de recharge**. Si cette opération ne fonctionne pas après plusieurs minutes, essayez de débrancher manuellement le câble de recharge. Voir [Débranchement manuel du câble de recharge à la page 198](#).

En cas de températures extrêmement basses ou de gel, il est possible que le verrou de la prise de recharge soit gelé. Si vous ne pouvez pas retirer ou insérer le câble de recharge, ou si la Supercharge ne fonctionne pas en raison du gel du verrou, utilisez le paramètre **Dégivrer le véhicule** dans l'application mobile. Cela permet de faire fondre la glace au niveau du verrou de la prise de recharge, afin de pouvoir insérer ou retirer le câble de recharge.

Vous pouvez également empêcher le gel du verrou de la prise de recharge à l'aide des paramètres **Planifier** (voir [Préchauffage et recharge planifiés à la page 200](#)).

**REMARQUE :** Si votre verrou de prise de recharge est bloqué par le gel, il se peut qu'il ne verrouille pas le câble de recharge en place lors de l'insertion de ce dernier, mais il est tout de même en mesure d'effectuer une recharge CA plus lente, même si le verrou n'est pas engagé.

## Recharge

Quand vous utilisez le Planificateur de voyage (si cette fonction est disponible) pour vous rendre jusqu'à un lieu de recharge Tesla, votre Model S préchauffe la batterie haute tension pour garantir qu'à votre arrivée au chargeur, elle aura atteint la température optimale et sera prête à recharger. Cela permet de réduire le temps nécessaire pour la recharge. Voir (voir [Planificateur de voyage à la page 181](#)).

**REMARQUE :** Tesla recommande d'utiliser le Planificateur de voyage pour vous rendre jusqu'à un lieu de recharge et ce, pendant au moins 30-45 minutes avant votre arrivée, afin de garantir à la batterie la température et des conditions de recharge optimales. Si la durée du trajet jusqu'au lieu de recharge est inférieure à 30-45 minutes, envisagez de préchauffer la batterie avant de prendre la route (voir [Avant de prendre la route à la page 173](#)).

## Vitres

Sur l'application mobile, accédez à **Climatisation** et sélectionnez **Dégivrer le véhicule** pour faire fondre la neige, la glace et le givre présents sur le pare-brise, les vitres et les rétroviseurs.

Utilisez l'application mobile pour programmer un rendez-vous d'entretien au cours duquel Tesla pourra appliquer un nouveau revêtement hydrofuge sur vos vitres arrière et latérales (pare-brise exclu), pour une somme minime.

## Rétroviseurs

Si vous anticipez la formation de glace pendant le temps de stationnement du véhicule, désactivez **Rabattement auto des rétroviseurs**. Appuyez sur **Contrôles > Véhicule > Rabattement automatique**. La glace peut empêcher les rétroviseurs extérieurs de se rabattre ou de se déployer.

**REMARQUE :** Les rétroviseurs extérieurs se réchauffent automatiquement en fonction des besoins pendant le préchauffage ou si le dégivreur arrière est actif.

## Essuie-glaces

Si vous anticipez une accumulation de glace ou de neige pendant le stationnement, appuyez sur **Contrôles > Entretien > Entretien des essuie-glaces**. Cela permet de relever les essuie-glaces, afin qu'ils soient en contact avec le pare-brise et puissent dégeler en même temps que le pare-brise (voir [Essuie-glaces et lave-glace à la page 75](#)). Vous pouvez également activer les dégivreurs d'essuie-glace (selon l'équipement). Voir [Utilisation des commandes de climatisation à la page 166](#).



## Pneus et chaînes

Utilisez des pneus d'hiver pour augmenter l'adhérence par temps de neige ou de verglas. Vous pouvez acheter des pneus d'hiver sur le Tesla Shop (voir [Types de pneu adaptés aux variations saisonnières à la page 213](#)).

Les chaînes augmentent l'adhérence en cas de conduite dans la neige ou sur la glace. Vérifiez les réglementations locales pour savoir si des chaînes sont recommandées ou obligatoires pendant les mois d'hiver. Voir [Utilisation de chaînes antidérapantes à la page 214](#) pour plus d'informations.

La pression des pneus de votre véhicule diminue quand la température ambiante est froide. Si le voyant lumineux TPMS s'affiche, gonflez les pneus avant de prendre la route. Les pneus perdent 1 PSI pour chaque baisse de 10 °F (6 °C) de la température extérieure (voir [Entretien et maintenance des pneus à la page 209](#)). Une pression des pneus adaptée permet de protéger les pneus des nids de poule et d'améliorer l'autonomie.

## Pendant la conduite

Les conditions de froid intense peuvent augmenter la consommation d'énergie car il faut davantage d'énergie pour conduire et pour chauffer l'habitacle et la batterie. Respectez les suggestions suivantes pour réduire la consommation d'énergie :

- Utilisez les sièges chauffants pour vous tenir chaud. Les sièges chauffants utilisent moins d'énergie que le dispositif de chauffage de l'habitacle. Le fait d'abaisser la température de l'habitacle et d'utiliser les sièges chauffants permet de réduire la consommation d'énergie (voir [Utilisation des commandes de climatisation à la page 166](#)).
- Réduisez votre vitesse et évitez les accélérations rapides et fréquentes.
- Activez le mode Éco (selon l'équipement) pour limiter automatiquement l'énergie utilisée par le système de climatisation pour maintenir la température de la batterie et de l'habitacle. Le mode Éco éteint également les feux « signature » (si disponibles) et règle la division du couple entre les moteurs avant et arrière, afin d'optimiser l'autonomie (voir [Obtenir une autonomie maximale à la page 202](#)).

## Freinage récupératif

Le freinage récupératif peut également être limité lorsque la batterie est trop froide. Pendant que vous conduisez, la batterie se réchauffe et la puissance récupérative augmente (voir [Freinage récupératif à la page 78](#)).

**REMARQUE :** Il est possible d'éviter le freinage récupératif limité en prévoyant le temps nécessaire au préchauffage du véhicule ou en utilisant la fonction **Planifier** pour préchauffer votre Model S avant l'heure de départ (voir [Préchauffage et recharge planifiés à la page 200](#)).

## Température de la batterie basse



Une icône flocon bleue s'affiche sur votre tableau de bord lorsqu'une partie de l'énergie stockée dans la batterie n'est pas disponible parce que la batterie est froide. Cette portion d'énergie indisponible s'affiche en bleu sur l'indicateur de la batterie. Le freinage récupératif, l'accélération et la recharge peuvent être limités. L'icône flocon disparaît lorsque la batterie est assez chaude.

## Après la conduite

Laissez votre véhicule Model S branché lorsque vous ne l'utilisez pas. En effet, c'est alors le circuit de recharge qui maintient la batterie chaude, plutôt que la batterie elle-même (voir [Informations sur la batterie haute tension à la page 191](#)).

## Préchauffage planifié

Lorsque votre véhicule est en stationnement, utilisez les paramètres **Contrôles > Planifier**, disponibles sur l'écran de recharge et l'écran de climatisation, afin de définir l'heure d'activation du préchauffage de votre Model S (voir [Préchauffage et recharge planifiés à la page 200](#)). Vous pouvez également empêcher le gel du verrou de la prise de recharge en utilisant l'option **Planifier**. Votre véhicule détermine le bon moment pour commencer le préchauffage, afin que l'habitacle et la batterie soient chauds à l'heure de départ prévue.

Tesla vous recommande également de planifier une recharge avec le préchauffage, pour garantir que votre véhicule ait suffisamment d'énergie pour le voyage. Lorsque votre Model S n'est pas branché(e), le préchauffage fonctionne mais uniquement lorsque le niveau de charge de la batterie est supérieur à 20 %.

## Stockage

Si vous laissez votre Model S en stationnement pendant une longue durée, branchez le véhicule sur un chargeur pour éviter toute perte normale d'autonomie et pour maintenir la batterie à une température optimale. Vous pouvez laisser votre véhicule branché en toute sécurité pendant une longue période.

Lorsque votre véhicule Model S n'est pas utilisé, il passe en mode de veille pour conserver son énergie. Veillez à limiter le nombre de fois que vous vérifiez l'état de votre véhicule sur l'application mobile, car cela réveille automatiquement votre véhicule et relance une consommation d'énergie normale.





Pour garantir que votre Model S vous offre la meilleure expérience possible dans des conditions de forte chaleur, veuillez respecter les bonnes pratiques suivantes.

## Avant de prendre la route

Il existe plusieurs façons de préparer votre véhicule pour un trajet, sans avoir à monter dans un véhicule déjà chaud :

- Préchauffez ou préclimatisez l'habitacle en modifiant la direction des souffleries et activez ou désactivez le volant chauffant et les sièges chauffants. Sur l'application mobile, accédez à **Climatisation** pour personnaliser la température à laquelle vous souhaitez rafraîchir l'habitacle.
- Appuyez sur **Planifier**, disponible sur les écrans de recharge et de climatisation, pour définir l'heure à laquelle vous souhaitez que votre véhicule soit prêt pour la conduite (voir [Préchauffage et recharge planifiés à la page 200](#)).
- Activez la fonctionnalité **Protection de surchauffe de l'habitacle** qui empêche la température de l'habitacle de devenir excessive par temps chaud.
- Dans l'application mobile, accédez à **Contrôles** pour ouvrir les vitres.

**REMARQUE :** Tesla recommande d'activer les paramètres de climatisation au moins 30 à 45 minutes avant le départ (voir [Utilisation des commandes de climatisation à la page 166](#)). La durée de préchauffage dépend de la température extérieure et d'autres facteurs. L'application mobile vous avertit lorsque le véhicule a atteint la température souhaitée.

## Après la conduite

Laissez votre Model S branché(e) lorsque vous ne l'utilisez pas, surtout si vous utilisez le Pré-conditionnement ou l'Anti-surchauffe habitacle. En effet, c'est alors le circuit de recharge qui maintient une température confortable, plutôt que la batterie elle-même (voir [Informations sur la batterie haute tension à la page 191](#)). En outre, il existe plusieurs façons de limiter la chaleur dans l'habitacle :

- Avant de quitter votre véhicule (pour faire vos courses, par exemple), activez le mode Chien pour maintenir l'habitacle à une température appropriée pour les animaux de compagnie ou les denrées périssables. Voir [Maintien de la climatisation, Chien et Camping à la page 169](#) pour plus d'informations.
- Tesla recommande d'éteindre la climatisation environ 30 secondes avant d'appuyer sur Park (stationnement) afin de réduire les flaques d'eau sous le véhicule.
- Se garer à l'ombre permet de réduire la consommation d'énergie et de maintenir des températures plus fraîches dans l'habitacle.
- Utilisez un pare-soleil (disponible sur le Tesla Shop) si vous devez vous garer dehors au soleil.

- Lorsque votre Model S est stationné(e), branchez le véhicule et **Planifiez** la recharge. Votre véhicule détermine le bon moment pour commencer la recharge, afin que celle-ci soit effectuée pendant les heures creuses. L'habitacle et la batterie sont également préparés selon l'heure de départ définie. Pour plus d'informations, reportez-vous à la section [Préchauffage et recharge planifiés à la page 200](#).

## Recharge

Lorsque vous utilisez le Planificateur de voyage ou que vous naviguez vers une station de Superchargeurs, le véhicule prépare automatiquement la batterie afin d'optimiser la recharge. En cas de chaleur extrême, vous ne verrez peut-être pas le message indiquant que le véhicule refroidit la batterie lors du trajet vers un Superchargeur, mais il effectue bel et bien cette préparation.

**REMARQUE :** Tesla recommande d'utiliser le Planificateur de voyage pour vous rendre jusqu'à un lieu de recharge et ce, pendant au moins 30-45 minutes avant votre arrivée, afin de garantir à la batterie la température et des conditions de recharge optimales. Si la durée du trajet jusqu'au lieu de recharge est inférieure à 30-45 minutes, envisagez de préchauffer la batterie avant de prendre la route (voir [Avant de prendre la route à la page 173](#)).

Si possible, laissez votre véhicule branché à un chargeur lorsqu'il n'est pas utilisé, même par temps chaud, surtout si vous utilisez le Pré-conditionnement ou la Protection de surchauffe de l'habitacle.

## Stockage

Si vous laissez votre Model S en stationnement pendant une longue durée, branchez le véhicule sur un chargeur pour éviter toute perte normale d'autonomie et pour maintenir la batterie à une température optimale. Vous pouvez laisser votre véhicule branché en toute sécurité pendant une longue période.

Lorsque votre véhicule Model S n'est pas utilisé, il passe en mode de veille pour conserver son énergie. Veillez à limiter le nombre de fois que vous vérifiez l'état de votre véhicule sur l'application mobile, car cela réveille automatiquement votre véhicule et relance une consommation d'énergie normale.



# Cartes et navigation

## Aperçu de la carte

L'écran tactile affiche une carte en permanence (sauf lorsque votre Model S est en rapport de Recul).

Utilisez un ou plusieurs doigts pour consulter la carte :

- Pour déplacer la carte, posez le doigt sur l'écran et faites-le glisser.
- Pour faire pivoter la carte, posez deux doigts sur l'écran et faites-les tourner.
- Pour effectuer un zoom avant ou arrière sur la carte, pincez ou écartez deux doigts, respectivement.

**REMARQUE :** Lorsque vous faites pivoter la carte ou la déplacez, votre emplacement actuel n'est plus géolocalisé. Le message « Géolocalisation désactivée » s'affiche à côté de l'icône d'orientation de la carte et cette icône est grisée. Pour réactiver la géolocalisation, appuyez sur l'icône d'orientation de la carte pour choisir l'option Nord en haut ou Direction en haut.

**REMARQUE :** La carte effectue automatiquement un zoom avant ou arrière lorsque la navigation est active.

Pour modifier l'orientation de la carte, basculez entre les options suivantes :



**Nord en haut :** le Nord est toujours en haut de l'écran.



**Direction en haut :** la direction que vous prenez est toujours en haut de l'écran. La carte pivote lorsque vous changez de direction. Une boussole est intégrée à cette icône et indique la direction dans laquelle vous allez.

**REMARQUE :** Le fait de toucher cette icône pendant la navigation vers une destination permet d'afficher un aperçu de l'itinéraire.



L'aperçu de l'itinéraire est disponible lorsque vous vous rendez à votre destination et s'affiche lorsque vous développez la liste des instructions virage par virage (en effectuant un balayage vers le bas). Lorsque vous refermez la liste des instructions virage par virage en la balayant vers le haut, la carte affiche l'orientation précédemment sélectionnée.

## Affichage de la carte

Lorsque votre Model S est en mode P (stationnement), les icônes suivantes s'affichent sur la carte pour vous permettre de personnaliser le type d'informations que la carte affiche. Pour accéder à ces icônes lors de la conduite, appuyez n'importe où sur la carte (elles disparaissent après quelques secondes).



Imagerie satellite (si le véhicule est doté de la connexion Premium).



Conditions de circulation (si le véhicule est doté de la connexion Premium).



Détails de la carte (comme les points d'intérêt).

Vous pouvez épingler n'importe quel point sur la carte en y maintenant votre doigt appuyé. Lorsque vous épinglez un point ou appuyez sur une épingle existante, l'emplacement sélectionné est centré sur la carte et un écran contextuel indique des informations le concernant. Cet écran contextuel vous permet de naviguer jusqu'à cette destination, d'ajouter cette destination à votre liste de destinations favorites ou de l'en supprimer (voir [Domicile, Travail et Destinations favorites à la page 179](#)).



Lieux de recharge. Affiche une liste contextuelle incluant la ville et ses environs, ainsi que les stations correspondantes sur la carte. Les lieux de recharge incluent les Superchargeurs Tesla, les sites de recharge à proximité de la destination, les chargeurs rapides tiers et les chargeurs publics déjà visités. Voir [Lieux de recharge à la page 180](#). Appuyez sur les icônes en forme d'éclair dans la liste contextuelle pour filtrer les types de chargeurs en fonction de la puissance maximale.

**REMARQUE :** Dans certaines régions de commercialisation, les chargeurs rapides tiers sont également indiqués sur la carte par des épingles grises lorsque vous affichez les chargeurs.

## Paramètres de navigation

**REMARQUE :** Les paramètres de navigation disponibles peuvent varier en fonction de la région et de la configuration du véhicule.



L'icône des paramètres de navigation s'affiche lorsque vous appuyez sur ... dès que vous lancez la navigation jusqu'à une destination.

**REMARQUE :** Vous pouvez également accéder aux paramètres de navigation en touchant **Contrôles > Navigation**.

Appuyez sur l'icône Paramètres de navigation pour personnaliser le système de navigation selon vos préférences (les paramètres disponibles varient en fonction de la région et de la configuration du véhicule) :

- **Guidage de la navigation :** Appuyez sur **Voix** pour activer la lecture à voix haute des instructions de navigation.
- Appuyez sur - ou + pour augmenter ou réduire le volume des instructions de navigation. Le fait de diminuer le réglage jusqu'à l'extrémité gauche ou de toucher l'icône de haut-parleur coupe le son des instructions. Vous pouvez également couper/rétablir le son des instructions de navigation en touchant l'icône de haut-parleur. Ce paramètre de volume est applicable uniquement aux instructions vocales du système de navigation. Les volumes du lecteur multimédia et du téléphone ne changent pas.
- **REMARQUE :** Le volume peut être réglé automatiquement en fonction de la vitesse de conduite et des paramètres de climatisation.
- **REMARQUE :** Le son des indications de navigation est coupé lorsque le téléphone appairé reçoit un appel.
- Activez l'option **Navigation automatique** si vous voulez que Model S démarre automatiquement un itinéraire dès que vous montez dans le véhicule. Les destinations sont prévues en fonction des itinéraires fréquemment empruntés, de l'heure et des entrées de l'agenda (voir [Navigation automatique à la page 178](#)).
- Activez le **Planificateur de voyage** (si la fonction est disponible dans votre région de commercialisation) pour ajouter des arrêts à des Superchargeurs si nécessaire. Les arrêts à des Superchargeurs sont ajoutés aux itinéraires afin de réduire le temps passé à conduire le véhicule et à le charger (voir [Planificateur de voyage à la page 181](#)).
- Activez la fonction **Navigation connectée** pour suivre automatiquement un itinéraire évitant les embouteillages (voir [Navigation connectée à la page 181](#)).
- Touchez **Éviter les ferries** pour préparer l'itinéraire en évitant les ferries.
- Touchez **Éviter les péages** pour préparer l'itinéraire en évitant les péages si cela est possible.
- Touchez **Utiliser les voies pour covoiturage** pour inclure les voies de covoiturage dans vos itinéraires. Ce paramètre est particulièrement utile lorsque vous utilisez la fonction Navigation en Autopilot (voir [Navigation Autopilot à la page 120](#)).

## Navigation jusqu'à une destination

Pour accéder à une destination, appuyez sur la barre de recherche dans l'angle de la carte et saisissez une destination. Envoyez la destination depuis votre téléphone, ou utilisez les commandes vocales (voir [Commandes vocales à la page 17](#)) pour indiquer une adresse, un repère, une entreprise, etc. Si la destination que vous recherchez contient d'autres destinations (par exemple, les terminaux d'un aéroport), vous pouvez également sélectionner une destination secondaire.

Appuyez sur la barre de recherche pour accéder à différentes options :

- Pour actualiser une recherche lorsque vous agrandissez la carte ou que vous vous déplacez sur celle-ci, appuyez sur **Rechercher dans cette zone** lorsque vous y êtes invité (si cette fonction est disponible dans votre région).
- Sélectionnez une destination de **Domicile** ou de **Travail** enregistrée (voir [Domicile, Travail et Destinations favorites à la page 179](#)).
- Sélectionnez une destination de **Recharge** (voir [Lieux de recharge à la page 180](#)).
- Sélectionnez une destination **Récente** (la destination la plus récente est affichée en haut de la liste).
- Sélectionnez une destination marquée comme **Favori** (voir [Domicile, Travail et Destinations favorites à la page 179](#)).
- Un restaurant populaire lorsque vous souhaitez **Manger** ou une destination populaire (comme des musées ou des parcs d'attractions) que vous voulez **Visiter** (voir [Visiter et Manger à la page 179](#)).

**REMARQUE :** Vous pouvez démarrer à distance la navigation, en utilisant la fonctionnalité « partage » de votre appareil iOS® ou Android™ après avoir donné accès à l'application mobile Tesla.

Lorsque vous spécifiez un lieu, l'écran tactile effectue un zoom arrière afin d'afficher un aperçu de l'itinéraire à parcourir, en ajoutant une liste de directions virage par virage. L'heure d'arrivée estimée, la durée de conduite, et le kilométrage sont affichés au bas de la liste des instructions. Remarques relatives à la liste des instructions virage par virage :

- L'icône de batterie sur la liste des directions fournit un aperçu visuel de l'estimation de la quantité d'énergie restante lorsque vous aurez atteint votre destination, ainsi que de l'énergie restante si vous effectuez un aller-retour jusqu'à votre position actuelle. Voir [Prévision de la consommation d'énergie à la page 181](#).
- Sélectionnez **Définir % restant à l'arrivée** (si disponible) et utilisez le curseur pour déterminer la quantité d'énergie dont vous voulez disposer à l'arrivée.



## Cartes et navigation

- Si vous devez charger votre véhicule pour atteindre votre destination et si la fonction Planificateur de voyage est activée (et disponible dans votre région), l'itinéraire prévu inclut automatiquement des arrêts à des Superchargeurs (voir [Planificateur de voyage à la page 181](#)).
- Si vous ne disposez pas d'assez d'énergie pour atteindre votre destination et que votre itinéraire ne comprend aucun superchargeur, une alerte vous indique qu'une recharge est nécessaire pour atteindre votre destination.
- Chaque virage est précédé de la distance vous séparant de celui-ci.
- Il peut s'avérer nécessaire de déplacer la liste vers le haut pour en voir la fin.
- Appuyez en haut de la liste pour la réduire.

Une fois la destination définie, vous pouvez ajouter des arrêts en appuyant sur l'option **Rechercher sur l'itinéraire** dans la barre de recherche (voir [Ajout d'arrêts à un itinéraire à la page 178](#)).

Pendant la navigation, la carte vous géolocalise et affiche la partie actuelle de votre trajet. Vous pouvez afficher l'itinéraire complet à tout moment en balayant vers le bas pour développer la liste de directions virage par virage ou en touchant l'icône d'aperçu de l'itinéraire.

En dessous de la liste de directions virage par virage, une barre de progression indique la distance à parcourir jusqu'à votre destination ou jusqu'au prochain arrêt. Si la navigation connectée est activée, la barre de progression affiche également les conditions de circulation en temps réel sur votre itinéraire (voir [Navigation connectée à la page 181](#)).

Pour arrêter la navigation, appuyez sur **Annuler** dans l'angle inférieur de la liste des instructions virage par virage. Faites glisser votre doigt vers la droite à l'emplacement suggéré, ou restez appuyé sur la destination pour supprimer rapidement certaines recherches récentes.

**REMARQUE :** Si aucune connexion de données n'est disponible, les cartes embarquées vous permettent de naviguer vers n'importe quelle destination. Vous devez en revanche saisir l'adresse de destination exacte et complète.



Si la fonction **Navigation en Autopilot** est disponible (en fonction de votre région), vous pouvez l'activer pour l'itinéraire en appuyant sur **Navigation en Autopilot** dans la liste des instructions virage par virage (lorsque la fonction est activée, l'icône apparaît en bleu). La fonction **Navigation en Autopilot** permet de changer de voie et de diriger automatiquement votre Model S sur les routes à accès contrôlé (comme les autoroutes et les voies rapides), le long d'un itinéraire de navigation. Pour plus de détails, voir [Navigation Autopilot à la page 120](#).

### Sélection d'un autre itinéraire

*Selon le marché ou la configuration de votre véhicule, cette fonctionnalité peut ne pas être disponible. Votre véhicule doit être équipé de la Connexion Premium.*

Une fois que vous avez saisi une destination avec un arrêt, la carte affiche jusqu'à trois itinéraires différents. Ainsi, vous pouvez comparer le temps de trajet total et parcourir les informations relatives à la circulation pour chaque itinéraire. Si vous ne sélectionnez pas d'itinéraire préféré dans le délai imparti, l'itinéraire le plus rapide est automatiquement sélectionné.

### Ajout d'arrêts à un itinéraire

Une fois que vous avez saisi une destination, modifiez votre itinéraire en ajoutant, en supprimant ou en réorganisant les arrêts. Appuyez sur les trois points figurant sur la partie inférieure de la liste des instructions virage par virage pour afficher les options permettant de modifier votre itinéraire.



La fonction **Ajouter arrêt** vous permet d'ajouter un arrêt en recherchant un emplacement ou en ajoutant une destination favorite ou récente, ou un domicile. Lorsque vous lancez la recherche, les emplacements situés à proximité de votre itinéraire apparaissent avec le temps supplémentaire nécessaire pour vous y rendre. Vous pouvez également ajouter un arrêt en appuyant sur une épingle sur la carte et en sélectionnant l'option **Ajouter** dans la fenêtre contextuelle.



L'option **Modifier arrêt** vous permet de configurer un itinéraire complexe en ajoutant et en supprimant des arrêts sur ce dernier. Faites glisser et déposer les étapes en appuyant sur le signe égal pour réagencer votre trajet.

Vous pouvez aussi utiliser l'application mobile Tesla pour modifier un itinéraire (si cette fonction est disponible dans votre région). Dans l'application mobile Tesla, accédez à **Destinations > Navigation** et accédez à une destination, appuyez sur **Modifier trajet > Ajouter arrêt** pour modifier votre itinéraire, puis appuyez sur **Envoyer au véhicule** pour partager le trajet avec votre véhicule.

**REMARQUE :** Requiert la version 4.27.5 ou supérieure de l'application mobile Tesla.

### Navigation automatique

**REMARQUE :** La Navigation automatique peut ne pas être disponible dans toutes les régions et sur toutes les configurations de véhicule.



La fonction de navigation automatique peut vous guider vers une destination prédéfinie lorsque vous vous installez au volant de votre véhicule. Lorsque le calendrier de votre téléphone est synchronisé avec votre Model S, et que ce dernier contient un événement prévu dans les deux heures qui suivent le démarrage de votre véhicule, la Navigation automatique vous suggère automatiquement de vous guider vers le lieu de l'événement (à condition qu'une adresse valable soit associée à l'événement).

En outre, si vous vous trouvez à votre domicile et prenez le volant un jour de semaine (lundi à vendredi) entre 05 h 00 et 11 h 00, la Navigation automatique peut planifier automatiquement votre itinéraire jusqu'à votre lieu de travail prédéfini (voir [Domicile, Travail et Destinations favorites à la page 179](#)). De même, si vous vous trouvez à votre travail un jour de semaine entre 15 h 00 et 23 h 00, la Navigation automatique peut planifier automatiquement votre itinéraire de retour vers votre domicile.

Pour activer la navigation automatique, appuyez sur **Contrôles > Navigation > Navigation automatique**. L'agenda de votre téléphone doit être synchronisé avec votre Model S et l'événement doit inclure une adresse unique et valide (voir [Téléphone, agenda et conférence Web à la page 59](#)).

**REMARQUE :** Les instructions de navigation que vous saisissez manuellement, ou envoyez à votre Model S, sont prioritaires sur les itinéraires suggérés par la Navigation automatique.

## Visiter et Manger

**REMARQUE :** Certaines fonctions peuvent ne pas être disponibles dans toutes les régions de commercialisation et sur toutes les configurations de véhicule.

En plus de pouvoir naviguer jusqu'à la destination de votre choix, votre Model S peut aussi vous suggérer des emplacements proches en fonction de votre envie de **Manger** ou de **Visiter**. Dans la barre de recherche de la navigation, appuyez sur **Manger** ou **Visiter**. **Manger** vous suggère divers restaurants populaires alors que **Visiter** vous propose des destinations populaires (comme des musées ou des parcs d'attractions). Si vous découvrez une destination intéressante, appuyez sur **Navigation** pour vous y rendre.

Cette fonctionnalité nécessite l'installation de la dernière version des cartes de navigation. Pour télécharger, connectez votre Model S au Wi-Fi et touchez **Contrôles > Logiciel**, pour vérifier si une mise à jour est disponible (voir [Mises à jour de cartes à la page 182](#)).

## Domicile, Travail et Destinations favorites

Si vous vous rendez souvent à une destination, vous pouvez l'ajouter à vos favoris pour éviter d'avoir à entrer le nom ou l'adresse de ce lieu à chaque fois. Une fois que vous avez ajouté une destination à vos favoris, vous pouvez facilement y accéder en appuyant sur la barre de recherche de la navigation et en appuyant sur **Favoris** et en la sélectionnant depuis la liste de Favoris.



Pour ajouter une destination à votre liste de Favoris, appuyez sur l'épingle correspondante sur la carte, puis sur l'icône en forme d'étoile sur l'écran contextuel qui s'affiche. Saisissez un nom (ou ne changez rien pour conserver le nom par défaut), puis touchez **Ajouter aux favoris**. L'étoile devient pleine et la destination est ajoutée à votre liste de Favoris.

Pour supprimer une destination Récente ou Favorite, touchez-la dans la liste de destination et maintenez-la brièvement enfoncée jusqu'à ce que le **X** s'affiche. Ensuite, touchez la lettre **X** pour supprimer l'élément de la liste.

Les destinations **Domicile** et **Travail** s'affichent également sous la barre de recherche de la navigation. Touchez pour affecter une adresse à la destination correspondante. Après avoir saisi l'adresse, touchez **Enregistrer Domicile** ou **Enregistrer Travail**. Appuyez ensuite simplement sur l'un de ces raccourcis pour naviguer jusqu'à votre domicile ou votre lieu de travail.

Pour modifier ou supprimer l'adresse correspondante, maintenez enfoncée l'icône **Domicile** ou **Travail**. Une fenêtre contextuelle s'affiche alors pour vous permettre de saisir une nouvelle adresse. Appuyez ensuite sur **Enregistrer comme domicile** ou **Enregistrer comme lieu de travail**. Après la définition d'un lieu comme Domicile ou Travail, votre Model S peut vous proposer de lancer la navigation vers votre lieu de travail le matin et vers votre domicile le soir, tout en vous indiquant le temps de trajet estimé, en fonction des conditions de circulation du moment. Voir [Navigation automatique à la page 178](#). Appuyez sur **Effacer** ou sur **Effacer** pour supprimer complètement les adresses associées. En fonction de vos habitudes, votre Model S peut vous proposer d'enregistrer un lieu comme Domicile ou Travail.

Pour des raisons de sécurité, nous vous recommandons de supprimer les adresses de votre Domicile et de votre Lieu de travail si vous prêtez, vendez ou transférez la propriété de votre Model S à une autre personne. Vous pouvez supprimer ces adresses individuellement ou procéder à une réinitialisation d'usine pour effacer toutes vos données personnelles (toucher **Contrôles > Entretien > Réinitialisation d'usine**).



## Lieux de recharge

Pour afficher les lieux de recharge sur la carte, touchez la barre de recherche de la carte, puis **Recharge**. Les lieux de recharge sont affichés dans une liste (le plus proche figurant en haut de la liste) et représentés par des épingles correspondantes sur la carte. Touchez une épingle pour afficher davantage d'informations, rouler vers la destination correspondante ou l'indiquer comme favorite.

Appuyez sur les icônes en forme d'éclair pour indiquer les types de lieux de recharge que vous voulez inclure sur la carte (par défaut, la carte affiche uniquement les Superchargeurs) :



Appuyez pour inclure des stations basse puissance jusqu'à 25 kW, telles que des lieux de recharge à destination.



Appuyez pour inclure des chargeurs moyenne puissance de 25 kW à 75 kW.



Appuyez pour inclure des chargeurs haute puissance à partir de 75 kW.

**REMARQUE :** Dans certaines régions, les chargeurs rapides tiers sont également indiqués par une épingle gris foncé lorsque vous activez l'affichage de toutes les stations de recharge.

L'épingle du lieu de recharge révèle l'état prévu de la destination. Touchez l'épingle pour afficher plus d'informations.



Le Superchargeur est en service et le chiffre sur l'épingle indique le nombre prévu de bornes de Superchargeur disponibles à l'arrivée.

**REMARQUE :** Un Superchargeur situé sur votre itinéraire de navigation actuel est coloré en noir (ou en blanc si l'écran tactile est en mode d'affichage nocturne).



L'emplacement du Superchargeur prévoit une forte affluence. Vous devrez peut-être attendre un certain temps avant de pouvoir effectuer la recharge.



Le Superchargeur fonctionne peut-être à capacité réduite.



Le Superchargeur est susceptible d'être fermé.



Aucune donnée sur le Superchargeur n'est disponible, mais il devrait être en service.



Il peut s'agir d'un lieu de recharge à proximité de la destination, d'un chargeur rapide tiers ou d'un chargeur public que vous avez utilisé précédemment. Touchez pour afficher plus d'informations, telles que les restrictions d'utilisation ou le courant de recharge disponible.

**REMARQUE :** Lorsqu'un zoom arrière est effectué sur la carte et que plusieurs lieux de recharge à proximité de la destination sont disponibles dans le secteur, l'épingle est ronde et indique le nombre de stations. Touchez l'épingle pour zoomer. Vous pouvez alors appuyer sur une épingle individuelle pour plus de détails sur un lieu spécifique.

Appuyez sur l'épingle d'un lieu de recharge pour afficher une fenêtre contextuelle qui vous permet :

- de déterminer son emplacement exact et sa distance approximative par rapport à votre emplacement actuel ;
- de déterminer si un site de Superchargeur est adapté aux remorques. Un site de Superchargeur adapté aux remorques comporte des bornes de Superchargeur qui vous permettent de vous garer et de charger votre véhicule avec une remorque attelée à ce dernier.

**REMARQUE :** Si votre Model S est en mode Remorque (selon l'équipement), la carte indique les sites de Superchargeurs adaptés aux remorques en haut de la liste.

- d'afficher les services disponibles sur le lieu de recharge, notamment les sanitaires, restaurants, logements, commerces et le Wi-Fi. Dans une fenêtre contextuelle de Superchargeur, appuyez sur une icône de service pour rechercher le service associé dans la zone environnante.
- Appuyez sur l'icône en forme de flèche pour accéder au lieu de recharge.

**REMARQUE :** Lorsque vous vous dirigez vers un Superchargeur (ou vers un point de recharge rapide tiers dans certaines régions), votre Model S préchauffe la batterie afin de la préparer à la recharge. Cela garantit une batterie à la température optimale à votre arrivée, ce qui permet de réduire la durée nécessaire à la recharge. Dans certains cas (par exemple, en cas de climat glacial), il est normal que le ou les moteurs et composants de votre véhicule fassent du bruit, car ils génèrent de la chaleur pour réchauffer la batterie (voir [Recharge à la page 173](#)).



- Visualisez le niveau d'activité habituel d'un Superchargeur à différents moments de la journée, ainsi que les frais de recharge et d'occupation injustifiée (voir [Frais d'utilisation du Superchargeur à la page 197](#)).

## Prévision de la consommation d'énergie

Lorsque vous naviguez vers une destination, la Model S vous aide à anticiper vos besoins en recharge en calculant la quantité d'énergie restante une fois votre destination atteinte. Pendant la navigation, la carte affiche ce calcul en regard de l'icône Batterie, dans la liste des instructions virage par virage (voir [Navigation jusqu'à une destination à la page 177](#)). Si les instructions virage par virage sont réduites, touchez le haut de la liste pour les développer.

Le calcul prévisionnel de la consommation d'énergie est une estimation basée sur votre style de conduite (prévision de vitesse, etc.) et les facteurs environnementaux (vitesse et direction du vent, prévisions de températures et température ambiante, densité et humidité de l'air, etc.). Pendant la conduite, votre Model S apprend sa consommation d'énergie en continu, ce qui permet une plus grande précision au fil du temps. Model S effectue les prévisions de la consommation d'énergie en fonction du style de conduite sur ce véhicule précis. Par exemple, une conduite agressive durant une certaine durée entraînera des prévisions de l'autonomie reposant sur une consommation plus importante. Certains facteurs utilisés dans les prévisions de consommation d'énergie (comme les prévisions de températures et la vitesse du vent) sont uniquement disponibles lorsque votre Model S dispose d'une connexion Internet.

**REMARQUE :** Si vous achetez un véhicule Tesla d'occasion, il est recommandé de procéder à une réinitialisation d'usine (**Contrôles > Entretien > Réinitialisation d'usine**) pour obtenir des prévisions sur la consommation aussi précises que possible.

Tout au long de votre trajet, Model S surveille l'utilisation de l'énergie et actualise l'estimation de l'énergie restante à la fin de votre voyage. Une fenêtre d'avertissement s'affiche sur la liste des instructions virage par virage dans les situations suivantes :

- Un avertissement jaune s'affiche lorsque la quantité d'énergie restante est trop faible pour que vous puissiez rejoindre votre destination, vous invitant à ralentir afin d'économiser l'énergie. Pour obtenir des astuces relatives à l'économie d'énergie, consultez [Obtenir une autonomie maximale à la page 202](#).
- Un avertissement de couleur rouge s'affiche lorsque vous devez recharger votre véhicule pour atteindre votre destination.

Pour déterminer si vous avez suffisamment d'énergie pour un aller-retour, appuyez sur l'icône de batterie sur la liste des instructions virage par virage pour afficher une estimation de votre consommation d'énergie pour un aller-retour. Lorsque vous vous dirigez vers une destination, vous pouvez

également appuyer sur **Définir % restant à l'arrivée** (si disponible) pour déterminer la quantité d'énergie dont vous voulez disposer à l'arrivée.

## Navigation connectée

Model S détecte les conditions de circulation en temps réel et ajuste automatiquement l'estimation de la durée du trajet et de l'heure d'arrivée. Dans les cas où les conditions de circulation risquent de retarder l'heure d'arrivée estimée et où un itinéraire alternatif est disponible, le système de navigation peut recalculer votre itinéraire pour vous mener à votre destination. Pour décliner la proposition d'itinéraire alternatif, appuyez sur la notification de modification d'itinéraire affichée sur l'écran tactile. Vous pouvez également indiquer le nombre de minutes minimum à enregistrer avant que votre itinéraire ne soit modifié. Activez ou désactivez cette fonction en appuyant sur **Contrôles > Navigation > Navigation connectée**.

## Planificateur de voyage

Grâce au Planificateur de voyage (si la fonction est disponible dans votre région), vous pouvez effectuer des trajets plus longs en toute confiance. Si vous avez besoin de recharger le véhicule pour parvenir à votre destination, le Planificateur de voyage vous guide vers les superchargeurs les plus appropriés. Le Planificateur de voyage sélectionne un itinéraire et indique les durées de charge afin de réduire au minimum le temps de conduite et de recharge. Pour activer le Planificateur de voyage, touchez l'icône Paramètres sur la carte (voir [Paramètres de navigation à la page 176](#)), puis touchez **Planificateur de voyage**.

Lorsque le Planificateur de voyage est activé et qu'une recharge est nécessaire pour atteindre votre destination, les indications virage par virage incluent des arrêts à des Superchargeurs, les temps de charge recommandés à chaque Superchargeur et une estimation de l'énergie disponible à l'arrivée à chaque Superchargeur.

Pour supprimer les arrêts à des Superchargeurs et afficher uniquement les directions, touchez l'option **Retirer les arrêts de recharge** située en bas de la liste de directions virage par virage. Si vous enlevez les arrêts de recharge, la liste de directions virage par virage peut afficher une alerte indiquant qu'une recharge est nécessaire pour atteindre votre destination. Pour ajouter des arrêts à des Superchargeurs à la liste de directions virage par virage, touchez **Inclure les arrêts de recharge**.

Lors de la recharge à un Superchargeur, l'écran de recharge affiche le temps de recharge nécessaire restant pour atteindre l'arrêt suivant à un Superchargeur ou la destination suivante (si aucune recharge supplémentaire n'est nécessaire). Si vous rechargez votre véhicule pendant un temps plus court ou plus long, le temps de recharge jusqu'aux prochains arrêts à des Superchargeurs est recalculé en conséquence. Vous pouvez également utiliser l'application mobile pour surveiller le temps de recharge restant nécessaire.



**REMARQUE :** En cas de navigation vers un Superchargeur ou, dans certaines régions, vers un chargeur rapide tiers, en utilisant le Planificateur de voyage, votre Model S peut attribuer une certaine quantité d'énergie pour préchauffer la batterie afin qu'elle soit à une température optimale à l'arrivée au Superchargeur ou au chargeur rapide tiers. Cela réduit le temps de recharge (voir [Recharge à la page 173](#)).

Si le Planificateur de voyage estime que vous ne disposez pas d'une quantité suffisante d'énergie pour votre trajet aller/retour et qu'aucun Superchargeur ne se trouve sur votre itinéraire, une alerte au-dessus des instructions virage par virage vous indique s'il est nécessaire de recharger votre véhicule pour atteindre votre destination.

**REMARQUE :** Si un Superchargeur situé sur votre trajet est hors service, le Planificateur de voyage affiche une notification et tente de vous rediriger vers un autre Superchargeur.

### Mises à jour de cartes

Les nouvelles cartes disponibles sont automatiquement transmises à la Model S par Wi-Fi. Pour les recevoir, connectez régulièrement votre Model S à un réseau Wi-Fi (voir [Wi-Fi à la page 55](#)). L'écran tactile affiche un message pour vous informer de toute installation d'une nouvelle carte.



## Aperçu

**REMARQUE :** Les applications multimédia varient en fonction de la région de commercialisation, de la configuration du véhicule, des options achetées et la version du logiciel. Certaines applications décrites peuvent ne pas être disponibles dans votre région de commercialisation ou peuvent avoir été remplacées par d'autres.

Le lecteur multimédia s'affiche sur l'écran tactile et sert à lire divers types de multimédias. Vous pouvez faire glisser le Lecteur multimédia vers le haut pour le développer (afin d'en parcourir les informations) et vers le bas pour le réduire, afin que seul le mini-lecteur s'affiche. Le mini-lecteur, qui occupe peu de place sur l'écran tactile, est pratique et affiche la lecture en cours en ne proposant que les fonctions de base, généralement associées à la lecture en cours.

Lorsque vous lisez du contenu audio via le navigateur Web et que vous réduisez la fenêtre du navigateur, votre Model S continue de lire le contenu audio du navigateur en arrière-plan. Vous pouvez mettre en pause ou reprendre la lecture du contenu audio du navigateur via le mini-lecteur multimédia. Si vous écoutiez du contenu multimédia avant de lancer du contenu audio dans le navigateur, la lecture du contenu multimédia reprend lorsque celle du contenu audio du navigateur est mise en pause ou arrêtée.

Les services de streaming sont disponibles uniquement lorsqu'une connexion de données est disponible (par exemple, connexion Wi-Fi ou Premium). Pour certains services multimédia, vous pouvez utiliser un compte Tesla par défaut. Pour d'autres, il se peut que vous deviez saisir des identifiants de compte lors de la première utilisation.

**REMARQUE :** Au lieu de lancer une autre application multimédia, vous pouvez changer la source depuis l'écran du Lecteur multimédia en en choisissant une dans la liste déroulante.



**Radio :** Faites un choix à partir d'une liste de stations de radio disponibles ou touchez le clavier numérique pour syntoniser directement la radio sur une fréquence spécifique. Touchez les flèches Suivant ou Précédent pour naviguer entre les fréquences.



**Bluetooth :** Lisez des fichiers audio stockés sur un téléphone connecté par Bluetooth ou un appareil USB (voir [Lecture de multimédia provenant d'appareils à la page 185](#)).

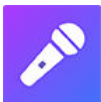

**Karaoke** (le cas échéant) : Chantez sur différentes chansons (voir [Karaoke à la page 184](#)).

**REMARQUE :** Vous pouvez afficher ou masquer toute application/source multimédia. Voir [Paramètres multimédia à la page 183](#).

Model S prend en charge ces applications multimédia, si elles sont disponibles dans votre région :

- Amazon Music
- Apple Music
- Apple Podcasts
- Audible
- LiveOne
- Spotify
- TuneIn
- YouTube Music

Lorsque vous écoutez une radio Internet ou un service de musique en streaming, les options disponibles sur le Lecteur multimédia varient selon ce que vous écoutez. Touchez les flèches Suivant (ou Précédent) pour passer à la station, l'épisode ou la piste suivant(e) (ou précédent(e), le cas échéant) disponible. Vous pouvez également lire l'élément suivant/précédent à l'aide du bouton de défilement gauche sur le volant de direction.

**REMARQUE :** Vous pouvez utiliser les commandes vocales pour régler les préférences et paramètres multimédias, par exemple le contrôle du volume, la lecture de certains morceaux ou la sélection d'une autre source multimédia (voir [Commandes vocales à la page 17](#)).

## Commandes du volume

Le volume peut être contrôlé comme suit :

- Pour augmenter ou baisser le volume, faites tourner le bouton de défilement sur le côté gauche du volant de direction vers le haut ou vers le bas, respectivement. Cela permet de régler le volume des fonctions multimédia, des commandes vocales et des appels téléphoniques.
- Le volume peut être réglé en fonction de la vitesse de conduite et des paramètres de la climatisation.
- Appuyez sur les flèches <> associées à l'icône de haut-parleur dans le coin inférieur de l'écran tactile.
- Pour couper le son, appuyez sur le bouton de défilement de gauche. Appuyez à nouveau pour remettre le son.
- Appuyez sur le bouton de défilement de gauche pendant un appel téléphonique pour couper le son et votre microphone.

## Paramètres multimédia

**REMARQUE :** Les paramètres disponibles varient en fonction de la région de commercialisation. De plus, il se peut qu'un paramètre ne soit pas applicable à toutes les sources audio.



Appuyez sur l'icône Paramètres située dans la barre de recherche du lecteur multimédia pour accéder aux paramètres audio.

Vous pouvez régler ces paramètres :



- **Égaliseur** : Faites glisser les curseurs pour régler le caisson de basse et l'une des cinq bandes de fréquence (Grave, Grave/Médium, Médium, Médium/Aigu et Aigu). Si le véhicule est équipé de l'audio premium, vous pouvez ajuster le niveau d'immersion sonore pour rendre votre expérience musicale plus engageante en déplaçant le curseur d'immersion sonore selon vos préférences.
- **Balance** : Faites glisser le cercle central à l'endroit de votre Model S où vous souhaitez concentrer le son.
- **Options** : Définissez vos préférences pour les fonctionnalités en option. Par exemple, vous pouvez activer ou désactiver les options **Commentaires du DJ**, **Contenu explicite** et **Autoriser l'accès mobile**.
- **Sources** : Affiche toutes les sources multimédias disponibles et vous permet de choisir si vous voulez afficher ou masquer chaque source. Vous pouvez masquer les sources multimédia que vous n'utilisez jamais. Une fois masquée, la source multimédia n'apparaît plus dans la liste déroulante du Lecteur multimédia, ni dans le tiroir d'applications lorsque vous appuyez sur le lanceur d'applications. Vous pouvez réafficher à tout moment une source multimédia masquée en revenant à cet écran de paramètres.

## Recherche d'un contenu audio



Appuyez sur l'icône de loupe du Lecteur multimédia pour rechercher une piste, un album, un artiste, un podcast ou une station déterminé. Vous pouvez également utiliser les commandes vocales pour effectuer une recherche en mode mains libres (voir [Commandes vocales à la page 17](#)). Si cette fonctionnalité est disponible, appuyez sur **HD®** pour obtenir une version haute définition de la fréquence sélectionnée.

## Radio satellite SiriusXM (selon l'équipement)

Si le véhicule est équipé du pack adéquat, vous pouvez écouter SiriusXM, un service de radio par satellite à abonnement. Pour bénéficier des stations de radio par satellite, vous devez indiquer votre ID radio au fournisseur.

Pour afficher votre ID radio :

1. Touchez l'icône de source radio, puis sélectionnez SiriusXM dans la liste.
2. Déplacez le sélecteur de canal sur le canal 0.
3. Votre ID radio s'affiche dans la zone relative aux informations de station.

Pour sélectionner un canal SiriusXM, vous pouvez faire défiler manuellement les canaux ou les rechercher par catégorie.

## Karaoké

**REMARQUE** : Selon la configuration du véhicule et la région de commercialisation, Karaoké peut ne pas être disponible sur votre véhicule. Karaoké nécessite une connexion Premium.

Naviguez jusqu'au lecteur multimédia, puis, dans le menu déroulant, sélectionnez Karaoké comme source multimédia. Vous pouvez également ajouter Karaoké en tant qu'application dans le lanceur d'applications. Vous pouvez parcourir une sélection de chansons et choisir celle que vous souhaitez chanter. Appuyez sur l'icône en forme de micro pour activer ou désactiver la piste vocale originale de la chanson. En faisant cela, seuls l'instrumental et les chœurs sont diffusés. Appuyez sur l'icône des paroles (à côté de l'icône de micro) pour activer ou désactiver l'affichage des paroles de la chanson.

États-Unis uniquement : Pour un studio karaoké complet, des microphones sont disponibles à l'achat en ligne à l'adresse <http://www.tesla.com>.



**AVERTISSEMENT** : Ne lisez jamais les paroles d'une chanson sur Karaoké lorsque vous conduisez. Vous devez toujours regarder la route et prêter attention aux conditions de circulation. Lorsque le véhicule est en mouvement, les paroles de Karaoké sont uniquement destinées aux passagers.

## Récents et Favoris

Pour la majorité des contenus de source, les éléments récents et favoris s'affichent en haut pour un accès facilité.



Pour ajouter à votre liste de Favoris une station, un podcast ou un fichier audio en cours de lecture, touchez l'icône **Favoris** dans le Lecteur multimédia.



Pour supprimer un favori, touchez l'icône **Favoris** en surbrillance. Pour supprimer plusieurs favoris, vous pouvez également développer le Lecteur multimédia pour afficher tous les favoris associés au contenu source concerné. Restez ensuite appuyé sur n'importe quel favori. Un **X** s'affiche sur tous les favoris. Vous pouvez alors appuyer sur le **X** pour le supprimer de la liste Favoris.



Les sélections que vous avez récemment écoutées sont constamment mises à jour, de sorte que vous n'avez pas besoin de les supprimer.

**REMARQUE** : Les sélections que vous écoutez sur les stations de radio FM (selon l'équipement) ne s'affichent pas dans la liste Récents.



## Lecture de multimédia provenant d'appareils

### Clés USB

Insérez une clé USB dans l'un des ports USB avant (voir [Ports USB à la page 10](#)). Appuyez sur **Lecteur multimédia > USB**, puis appuyez sur le nom du dossier souhaité. Pour lire un fichier multimédia depuis une connexion USB, votre Model S reconnaît les clés USB uniquement. Vous pouvez lire le contenu multimédia provenant d'autres types d'appareils (tels qu'un iPod) en connectant cet appareil via Bluetooth (voir [Périphériques connectés via Bluetooth à la page 185](#)).

**REMARQUE :** Le Lecteur multimédia est compatible avec les clés USB présentant un format exFAT (format NTFS non pris en charge actuellement).

**REMARQUE :** Utilisez un port USB situé à l'avant de la console centrale. Les connexions USB à l'arrière de la console servent uniquement à la recharge.

### Périphériques connectés via Bluetooth

Jumelez votre appareil compatible Bluetooth avec votre Model S (voir [Bluetooth à la page 56](#)) pour lire les fichiers audio qu'il contient. Sélectionnez la source **Téléphone** du Lecteur multimédia, touchez le nom de votre périphérique connecté par Bluetooth, puis touchez **CONNECTER**.



## Aperçu

**REMARQUE :** Les options de divertissement peuvent varier selon la région de commercialisation, la date de construction et la configuration du véhicule.



**Théâtre :** Utilisez divers services de streaming vidéo (tels que Netflix, YouTube, Hulu, etc.) pendant que votre véhicule est en stationnement. Uniquement disponible lorsque le véhicule Model S est connecté au Wi-Fi ou est équipé de la connexion Premium et qu'un signal cellulaire est disponible.



**Arcade :** Envie d'un petit jeu vidéo ? Vous pourrez avoir besoin des boutons de votre volant de direction ou d'une manette Bluetooth ou USB pour jouer. Voir [Manettes de jeu à la page 188](#).



**Toybox :** Jouez dans le Toybox lorsque vous êtes en stationnement.



**AVERTISSEMENT :** Utilisez ces fonctionnalités uniquement lorsque votre Model S est en stationnement. soyez toujours attentif aux conditions de route et de circulation pendant la conduite. L'utilisation de ces fonctionnalités pendant la conduite est illégale et très dangereuse.

**REMARQUE :** Vous pouvez également utiliser les commandes vocales pour accéder à ces fonctionnalités (voir [Commandes vocales à la page 17](#)).

## Toybox

Le Toybox de votre véhicule inclut des fonctionnalités qui peuvent être amusantes à utiliser. Voici un exemple de fonctionnalités que vous pouvez trouver dans le Toybox :

Sélectionnez...	Pour...
007 (véhicules à suspension pneumatique uniquement)	Vous n'êtes plus un « conducteur », mais un « plongeur » ! Touchez <b>Contrôles &gt; Suspension</b> pour changer votre profondeur.
Boombox	Si le Système d'avertisseur piéton équipe votre Model S, partagez toute une variété de sons avec les piétons grâce à votre haut-parleur externe lorsque votre véhicule est en mode P (Stationnement). Voir <a href="#">Boombox à la page 187</a> pour plus d'informations. <b>REMARQUE :</b> Vérifiez la législation avant d'utiliser Boombox dans l'espace public.
Émissions	Le divertissement peut prendre une tournure surprenante. Sélectionnez votre bruit préféré et le siège de votre choix. Utilisez le clignotant ou appuyez sur la molette de défilement gauche lorsque vous êtes prêt à « lâcher » votre blague. Si vous avez la chance de posséder un véhicule équipé du Système d'avertisseur piéton, vous pouvez diffuser le son à l'extérieur lorsque votre véhicule est en stationnement. Mais ce n'est pas tout ! Utilisez l'application mobile pour tester les émissions à distance en appuyant longuement sur l'un des quatre boutons de commande rapide et en sélectionnant le bouton du bruit.
Vitesse Ludicrous (véhicules P100D uniquement)	Appuyez longuement sur le paramètre <b>Ludicrous</b> (appuyez sur <b>Contrôles &gt; Pédalier et direction &gt; Accélération &gt; Ludicrous</b> ) pendant environ cinq secondes. Touchez <b>Oui, mets le turbo !</b> si vous voulez aller vite. Pour afficher les résultats d'accélération et de puissance sur le tableau de bord, appuyez brièvement sur le bouton de défilement jusqu'à ce que les options disponibles soient affichées. Puis, utilisez le bouton de défilement pour mettre en surbrillance <b>Lecture</b> , et appuyez à nouveau sur le bouton de défilement.



Mars	Sur la carte, votre Model S prend la forme d'un rover dans le paysage martien et la fenêtre <b>À propos de votre Tesla</b> montre le vaisseau spatial interplanétaire de SpaceX.
Prise de recharge arc-en-ciel	Quand la Model S est verrouillée et que la recharge est en cours, appuyez sur le bouton du connecteur portable dix fois de suite. Extra, non ?
Route Arc-en-ciel	Vous voulez entendre d'autres cloches ? Rendez-vous sur la route Arc-en-ciel en tirant le levier d'Autopilot vers vous rapidement quatre fois de suite après avoir activé l'Assistance au maintien de cap.
Romance	Vous ne pouvez pas faire griller des châtaignes au coin du feu dans votre véhicule, mais vous pouvez tout de même vous détendre avec vos proches devant cette cheminée virtuelle. Lancez votre liste de lecture et laissez la magie opérer !
Carnet à dessin	Laissez libre cours à votre créativité Montrez-nous l'étendue de vos talents ! Touchez <b>Publier</b> pour envoyer vos compositions artistiques à Tesla et recueillir les critiques.
TRAX	Il n'est jamais trop tard pour réaliser votre rêve et devenir un DJ mondialement connu. Avec TRAX, vous pouvez transformer votre véhicule en studio d'enregistrement privé. Une fois le véhicule en mode P (Stationnement), choisissez parmi une gamme d'instruments et de sons uniques pour créer votre prochain tube. Le microphone et le casque ne sont pas inclus.
La Réponse à la question suprême sur la vie, l'Univers et Toutes les choses	Renommez votre véhicule <b>42</b> (appuyez sur <b>Contrôles &gt; Logiciel</b> et appuyez sur le nom du véhicule). Notez le nouveau nom.
Coloriseur de véhicule (selon l'équipement)	Modifiez la couleur de votre Model S sur l'écran tactile. Appuyez sur la palette de couleurs à côté du nom du véhicule et personnalisez la couleur extérieure, la teinte et bien plus encore.

## Boombox

**REMARQUE :** Boombox est disponible uniquement sur les véhicules équipés du Système d'avertisseur piéton (PWS).

**REMARQUE :** Vérifiez la législation avant d'utiliser Boombox dans l'espace public.

Boombox vous permet d'écouter de la musique via le haut-parleur du Système d'avertisseur piéton (PWS) lorsque votre Model S est en mode P (Stationnement). Par exemple :

- **Morceau à l'écoute.**
- Utilisez **Mégaphone** pour diffuser une version modulée de votre voix.
- Actionnez le klaxon pour jouer les cinq premières secondes d'un son quelconque à partir d'un appareil USB compatible.

**REMARQUE :** Si le mode Camping est activé dans Commandes de climatisation, vous pouvez sortir du véhicule et utiliser l'application Tesla pour régler le volume.

### Préparation d'une clé USB pour Boombox

Suivez les étapes ci-dessous pour ajouter jusqu'à cinq sons Boombox personnalisés :

1. Sur un ordinateur, formatez la clé USB en exFAT, MS-DOS FAT (pour Mac), ext3 ou ext4 (NTFS n'est actuellement pas pris en charge).
2. Créez un dossier sur la clé USB et nommez-le **Boombox**.  
**REMARQUE :** La clé USB ne doit contenir qu'un seul dossier. Par exemple, elle ne peut pas être partagée avec la caméra embarquée.
3. Ajoutez des fichiers audio .wav et .mp3 dans le dossier. Bien que vous puissiez ajouter autant de fichiers que la capacité de la clé USB le permet, vous ne pouvez sélectionner qu'à partir des cinq premiers fichiers, classés par ordre alphabétique. Les noms de fichiers, quelle que soit leur longueur, peuvent inclure des lettres en majuscules ou minuscules (a-z/A-Z), des chiffres de 0 à 9, des points (.), des tirets (-) et des tirets bas (\_).
4. Branchez la clé USB sur un port USB avant.
5. Sélectionnez un son sur votre clé USB via le menu déroulant de **Boombox**.



### Désinstallation des jeux

La désinstallation des jeux est utile si vous souhaitez libérer une partie de l'espace de stockage embarqué de votre véhicule. Pour désinstaller un jeu, accédez à **Arcade**, sélectionnez le jeu à désinstaller et appuyez sur **Désinstaller**. Une fois que vous avez désinstallé un jeu, vous devez le télécharger avant de pouvoir y rejouer.

### Manettes de jeu

Vous pouvez appairier des manettes de jeu classiques Bluetooth à votre Model S en suivant les mêmes étapes que pour appairier votre téléphone (voir [Téléphone, agenda et conférence Web à la page 59](#)). Après l'appariement, la manette se connecte automatiquement au véhicule. Une fois connectée, vous pouvez utiliser la manette pour jouer aux jeux sélectionnés. Model S peut prendre en charge un maximum de deux appareils Bluetooth en même temps (deux contrôleurs, ou un téléphone et un contrôleur, par exemple).

Sur les véhicules fabriqués avant le 1er novembre 2021, il est possible de brancher des manettes de jeu compatibles USB dans les ports USB avant, dans la console centrale. Sur les véhicules fabriqués après le 1er novembre 2021, vous devez utiliser le port USB de la boîte à gants.



## Composants haute tension

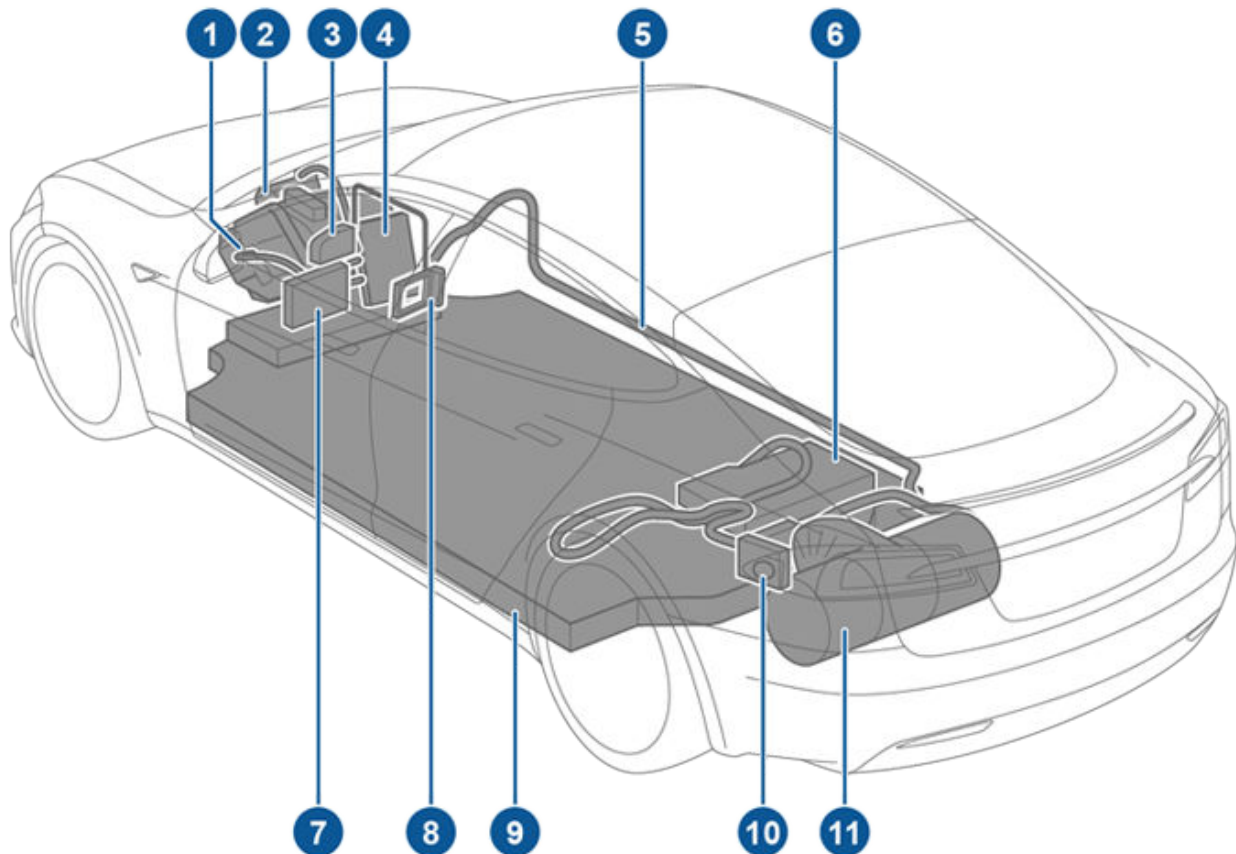

1. Moteur avant (véhicules à transmission intégrale uniquement)
2. Compresseur de climatisation
3. Système de réchauffage du liquide de batterie
4. Boîte de raccordement avant
5. Barres de distribution haute tension
6. Chargeur embarqué
7. Convertisseur CC-CC
8. Dispositif de chauffage de l'habitacle
9. Batterie haute tension
10. Prise de recharge
11. Moteur arrière

**⚠ AVERTISSEMENT :** Le système haute tension ne possède aucun composant réparable par l'utilisateur. Ne démontez, ne retirez ou ne remplacez pas les composants, câbles ou connecteurs haute tension. Les câbles haute tension sont généralement de couleur orange pour faciliter leur identification.

**⚠ AVERTISSEMENT :** Lisez et suivez toutes les instructions fournies sur les étiquettes apposées sur la Model S. Ces étiquettes sont là pour votre sécurité.

**⚠ AVERTISSEMENT :** Dans le cas peu probable d'un incendie, contactez immédiatement les services d'incendie locaux.



## Équipement de recharge

L'équipement de recharge spécifiquement conçu pour la recharge de votre Model S est disponible auprès de Tesla.

Pour obtenir des informations sur les équipements de recharge **disponibles dans votre région**, rendez-vous sur <http://shop.tesla.com>.

- Le Wall Connector, à installer dans votre aire de stationnement, est le moyen le plus rapide de recharger votre véhicule dans le cadre d'une utilisation quotidienne.
- Un connecteur mobile vous permet d'utiliser les prises de courant les plus répandues pour la recharge. Lorsque vous utilisez le connecteur mobile, fixez l'adaptateur intelligent (si nécessaire) au connecteur mobile avant de le brancher dans la prise, puis branchez votre véhicule.
- Tesla propose également des adaptateurs pour vous permettre de brancher le véhicule aux stations de recharge publiques les plus couramment utilisées dans votre région. Dans une station de recharge publique, fixez d'abord l'adaptateur au connecteur de recharge de la station, puis branchez votre véhicule.





Model S bénéficie de l'une des batteries les plus sophistiquées au monde. La meilleure manière de préserver la batterie haute tension est de **LAISSER VOTRE VÉHICULE BRANCHÉ** quand il ne sert pas. Cette consigne est particulièrement importante si vous ne prévoyez pas de conduire votre Model S pendant plusieurs semaines.

**REMARQUE :** Lorsqu'il est en veille et débranché, votre véhicule utilise régulièrement l'énergie de la batterie pour tester les systèmes et pour recharger la batterie basse tension lorsque cela est nécessaire.

Il n'y a aucun avantage à attendre que le niveau de la batterie soit bas avant de la recharger. La batterie est d'ailleurs plus performante quand elle est régulièrement chargée.

**REMARQUE :** Si vous laissez la batterie se décharger à 0 %, les autres composants peuvent être endommagés ou nécessiter un remplacement (par exemple, la batterie basse tension). Dans cette situation, vous devrez prendre en charge les frais de réparation et/ou de remorquage. Les frais liés à une batterie déchargée ne sont pas pris en charge par la garantie ou le contrat d'Assistance routière.

La vitesse de recharge maximale de la batterie peut diminuer légèrement après de nombreuses sessions de recharge CC rapide, comme avec les Superchargeurs. Pour garantir une autonomie de conduite et une sécurité de la batterie optimales, la vitesse de recharge de la batterie diminue lorsque cette dernière est trop froide, lorsqu'elle est presque entièrement chargée et lorsque son état change avec le temps et l'utilisation. Ces altérations d'état sont liées aux propriétés physiques de la batterie et peuvent augmenter de quelques minutes la durée totale d'utilisation du Superchargeur. Il est possible de réduire le temps de charge en utilisant le Planificateur de voyage (si la fonction est disponible dans votre région de commercialisation) pour réchauffer la batterie pendant que vous conduisez jusqu'à un Superchargeur. Voir [Planificateur de voyage à la page 181](#) pour plus d'informations.

## Entretien de la batterie

Ne laissez jamais la batterie se décharger complètement.

Même quand vous ne conduisez pas la Model S, la batterie se décharge très lentement pour alimenter les composants électroniques embarqués. La batterie peut se décharger à raison d'environ 1 % par jour, mais sa vitesse de déchargement peut varier en fonction des facteurs environnementaux (notamment par temps froid), de la configuration du véhicule et des paramètres sélectionnés sur l'écran tactile. Il peut arriver que la Model S reste débranchée pendant une longue période (à l'aéroport pendant un voyage par exemple). Dans ces situations, gardez cette valeur de 1 % à l'esprit pour vous assurer que la batterie a toujours un niveau de recharge suffisant. À titre d'exemple, la batterie peut se décharger d'environ 14 % sur une période de deux semaines (14 jours).

Une batterie à 0 % peut irrémédiablement endommager les composants du véhicule. Pour éviter une décharge complète, la Model S passe en mode de faible consommation quand le niveau de recharge affiché baisse à environ 0%. Dans ce mode, la batterie arrête d'alimenter les composants électroniques embarqués et la batterie basse tension auxiliaire. Une fois que ce mode de faible consommation est actif, branchez immédiatement votre Model S pour éviter de devoir procéder à un démarrage-secours et de remplacer la batterie basse tension.

**REMARQUE :** Si votre Model S ne répond pas et ne se déverrouille pas, ne s'ouvre pas ou ne recharge pas, cela indique que la batterie basse tension est peut-être déchargée. Dans ce type de situation, essayez d'effectuer un démarrage-secours de la batterie basse tension (voir [Démarrage-secours à la page 247](#)). Si le véhicule cesse de répondre, utilisez l'application mobile pour planifier un rendez-vous d'entretien.

## Limites de température

Pour de meilleures performances sur le long terme, n'exposez pas la Model S à des températures ambiantes supérieures à 140° F (60° C) ou inférieures à -22° F (-30° C) pendant plus de 24 heures consécutives.

## Fonction économie d'énergie

Model S comporte une fonction d'économie d'énergie qui réduit la quantité d'énergie consommée par l'affichage lorsque le véhicule Model S n'est pas utilisé. Sur les véhicules plus récents, cette fonctionnalité est automatique pour optimiser le niveau d'économie d'énergie. Cependant, sur les véhicules plus anciens, vous pouvez régler la quantité d'énergie consommée par l'affichage en touchant **Contrôles > Affichage > Économie d'énergie**. Pour plus d'information sur l'optimisation de l'autonomie et l'économie d'énergie, voir [Obtenir une autonomie maximale à la page 202](#).





## Véhicule submergé

Comme tout autre véhicule, un modèle Tesla submergé (notamment dans l'eau salée), soumis à une inondation ou à des conditions climatiques extrêmes doit être traité comme accidenté. Voir [Conseils relatifs aux véhicules submergés à la page 249](#) pour plus d'informations.

**REMARQUE :** Les dommages causés par l'eau ne sont pas couverts par la garantie.



### Avertissements et mises en garde liés à la batterie

-  **AVERTISSEMENT** : Seul un technicien qualifié peut effectuer l'entretien du système haute tension. La batterie ne doit en aucun cas être ouverte ou modifiée. Ne démontez, ne retirez ou ne remplacez pas les composants, câbles ou connecteurs haute tension. Les câbles haute tension sont généralement de couleur orange pour faciliter leur identification.
-  **ATTENTION** : Si le niveau de charge de la batterie chute à 0 %, vous devez la brancher. Si vous ne la branchez pas pendant une longue période, la recharge de votre Model S peut échouer et l'utilisation du véhicule peut être impossible sans recourir au démarrage-secours ou au remplacement de la batterie basse tension. Si vous laissez votre Model S débranchée pendant une longue période, vous risquez d'endommager irrémédiablement la batterie. Si vous ne parvenez pas à recharger votre Model S après avoir essayé un démarrage-secours de la batterie basse tension, prévoyez un rendez-vous d'entretien.
-  **ATTENTION** : La batterie ne nécessite aucun entretien de la part du conducteur. Ne retirez pas le bouchon de remplissage de liquide de refroidissement et n'ajoutez pas de liquide. Si le tableau de bord vous avertit que le niveau de liquide est bas, utilisez l'application mobile pour programmer un rendez-vous d'entretien.
-  **ATTENTION** : N'utilisez pas la batterie comme source stationnaire d'électricité. Cela annulerait la garantie.



## Ouverture de la trappe de la prise de recharge

La prise de recharge de votre Model S est logée derrière une trappe, dans le feu arrière côté conducteur. Garez la Model S en vous assurant que le câble atteigne facilement la prise de recharge.

Votre Model S en mode P (stationnement), appuyez sur le bouton du câble de recharge Tesla puis relâchez-le pour ouvrir la trappe de la prise de recharge.

**REMARQUE :** Si le câble de recharge se trouve à proximité de la trappe de la prise de recharge, vous pouvez appuyer sur le bouton du câble de recharge pour ouvrir la trappe même lorsque la Model S est verrouillée ou qu'aucune clé valide ne se trouve à portée.



Vous pouvez également ouvrir la trappe de la prise de recharge à l'aide de l'une de ces méthodes :

- Sur l'écran tactile, sur l'icône de prise de recharge (éclair).
- Sur l'écran tactile, accédez à **Contrôles > Recharge > Ouvrir le port de charge**.
- Appuyez sur la trappe de la prise de recharge lorsque votre véhicule Model S est déverrouillé et qu'une clé valide se trouve à proximité.
- Sur la télécommande, maintenez enfoncé le bouton Coffre arrière pendant 1 à 2 secondes.
- Appuyez sur le bouton du câble de recharge puis relâchez-le pour ouvrir la trappe de la prise de recharge.
- Utilisez les commandes vocales pour ouvrir la trappe de la prise de recharge (voir [Commandes vocales à la page 17](#)). Vous pouvez également utiliser les commandes vocales pour fermer la trappe de la prise de recharge et démarrer ou arrêter la recharge.

**REMARQUE :** *l'image suivante est fournie à titre indicatif uniquement. En fonction du marché et de la date de fabrication, votre prise de recharge peut être légèrement différente.*

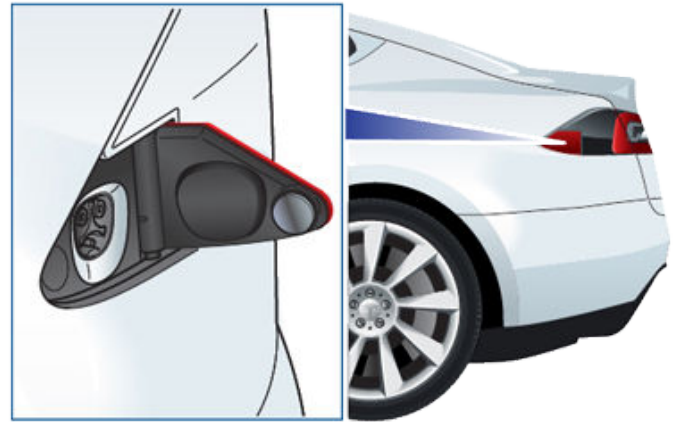

**REMARQUE :** Le témoin de la prise de recharge devient blanc lorsque vous ouvrez la trappe de la prise de recharge. Si vous n'insérez pas de câble de recharge dans la prise de recharge quelques minutes après avoir ouvert la trappe de la prise de recharge, la trappe de la prise de recharge se ferme. Dans ce cas, utilisez l'écran tactile pour ouvrir à nouveau la trappe de la prise de recharge.

**REMARQUE :** En cas de températures extrêmement basses ou de gel, il est possible que le verrou de la prise de recharge soit gelé. Si vous ne parvenez pas à retirer ou à insérer le câble de recharge, ou dans le cas où la Supercharge ne fonctionne pas en raison du gel du verrou, utilisez l'application mobile Tesla pour préchauffer le véhicule en mettant la climatisation sur **HI** pendant environ 30-45 minutes (vous devez utiliser l'application mobile pour préchauffer le véhicule, car régler la climatisation sur **HI** via l'écran tactile est sans effet). Cela permet de faire fondre la glace au niveau du verrou de la prise de recharge, afin de pouvoir insérer ou retirer le câble de recharge.



**ATTENTION :** N'essayez pas de forcer l'ouverture de la trappe de la prise de recharge.

## Branchement

En cas de besoin, utilisez l'écran tactile pour modifier la limite de charge et le courant de recharge (voir [Paramètres de chargement à la page 196](#)).

Pour effectuer une recharge dans une station de recharge publique, branchez l'adaptateur approprié dans la prise de charge du véhicule, puis connectez le connecteur de recharge de la station à l'adaptateur. Les adaptateurs les plus couramment utilisés pour chaque région du marché sont fournis. Selon l'équipement de recharge que vous utilisez, il peut être nécessaire de démarrer et d'arrêter la recharge à l'aide d'une commande située sur l'équipement de recharge.

Si vous utilisez le connecteur portable, branchez-le dans la prise de courant avant de brancher votre Model S.

Alignez le connecteur sur la prise de recharge et insérez-le entièrement. Une fois le connecteur correctement inséré, le chargement démarre automatiquement une fois que la Model S :



# Instructions de recharge

- A enclenché le loquet qui maintient le connecteur en place ;
- Est passée en mode P (stationnement) (si un autre mode de conduite était engagé) ;
- Chauffe ou refroidit la batterie, au besoin. Si la batterie doit être chauffée ou refroidie, il s'écoule un certain temps avant le début de la recharge.

**REMARQUE :** Dès que votre véhicule Model S est branché sans que la recharge ne soit lancée, il prélève de l'énergie de l'équipement de recharge au lieu d'utiliser l'énergie stockée dans la batterie. Par exemple, lorsque vous prenez place dans votre véhicule Model S et que vous utilisez l'écran tactile alors qu'il est stationné et branché, votre Model S prélève de l'énergie de l'équipement de recharge au lieu de la batterie.

Dans certains cas, lorsque votre véhicule Model S est branché mais ne consomme que très peu d'énergie, il peut la prélever directement de la batterie. Par exemple, si vous laissez le véhicule Model S branché pendant plusieurs jours sans l'utiliser, il peut progressivement prélever une petite quantité d'énergie directement de la batterie pour alimenter les systèmes du véhicule.

Une fois que la batterie s'est suffisamment déchargée, elle commence à se recharger pour atteindre à nouveau la limite. En fonction du moment auquel vous vérifiez son niveau, il se peut que la batterie ne se soit pas encore suffisamment déchargée pour déclencher un cycle de charge. Par conséquent, il peut être légèrement en dessous de la limite de charge même après avoir été branché pendant une longue période. Ceci est normal, votre véhicule Model S recommencera à se charger une fois qu'il se sera suffisamment déchargé. Pour démarrer manuellement un nouveau cycle de charge, vous pouvez également débrancher puis rebrancher votre Model S.



**ATTENTION :** L'extrémité du connecteur du câble de recharge peut endommager la peinture si vous le laissez tomber sur votre Model S.

## État de recharge

L'état de recharge s'affiche sur le tableau de bord dès que la trappe de la prise de recharge est ouverte.

## Témoin de la prise de recharge

Insérez un câble de recharge dans votre Model S, attendez quelques secondes, puis assurez-vous que le témoin de la prise de recharge commence à clignoter en vert et que la recharge du véhicule est en cours. Si le témoin est rouge ou orange, résolvez le problème avant de vous éloigner pour garantir la réussite de la session de recharge.

- **BLANC (OU BLEU CLAIR) :** La trappe de la prise de recharge est ouverte. Model S est prêt à recharger et le connecteur n'est pas inséré, ou la prise de recharge est déverrouillée et le connecteur est prêt à être retiré.
- **BLEU :** le chargeur est connecté, mais votre Model S ne se recharge pas (comme dans le cas où la recharge planifiée a été activée).
- **BLEU CLIGNOTANT :** Model S communique avec le chargeur, mais n'a pas encore commencé la recharge (comme dans le cas où votre véhicule prépare la charge).
- **VERT CLIGNOTANT :** La recharge est en cours. Plus la Model S se rapproche de la recharge complète, plus la fréquence de clignotement du témoin ralentit.
- **VERT EN CONTINU :** La recharge est terminée.
- **ORANGE EN CONTINU :** Le connecteur n'est pas entièrement branché. Réalignez-le sur la prise de recharge et insérez-le entièrement.
- **ORANGE CLIGNOTANT :** Model S se recharge sur un courant réduit (recharge sur courant alternatif uniquement).
- **ROUGE :** Un défaut a été décelé et la recharge a été interrompue. Vérifiez si une alerte s'affiche sur le tableau de bord ou l'écran tactile.



1. **Distance de conduite** : Affiche une estimation totale de la distance de conduite restante ou du pourcentage d'énergie restant (en fonction du réglage de votre affichage).  
**REMARQUE** : Pour modifier l'affichage des unités d'énergie, appuyez sur **Contrôles > Affichage > Affichage de l'énergie**.
2. **État de recharge** : Les messages d'état de recharge (tels que Supercharge, Recharge planifiée) s'affichent ici (voir [Préchauffage et recharge planifiés à la page 200](#)).
3. **Temps restant** : Temps de recharge restant estimé avant d'atteindre la limite de recharge que vous avez définie (voir [Paramètres de chargement à la page 196](#)).  
**REMARQUE** : Lors d'une recharge du véhicule à 100 %, la recharge peut se poursuivre à faible puissance lorsqu'elle est indiquée comme terminée. Ce fonctionnement est normal. Lorsque la recharge est pleine, l'énergie ajoutée est faible, donc il n'est pas utile de la poursuivre.
4. **Vitesse de recharge** : La vitesse de recharge actuelle du véhicule.
5. **Autonomie gagnée** : Hausse estimée de la distance de conduite obtenue au cours de la session de recharge.
6. **Recharge** : Puissance actuelle du chargeur.

## Pendant la recharge

Lors de la recharge, le témoin de la prise de recharge clignote en vert et le tableau de bord indique l'état de la recharge en temps réel. La fréquence des impulsions du témoin de la prise de recharge vert ralentit lorsque la batterie est bientôt entièrement rechargée. Une fois le chargement terminé, le témoin s'arrête de clignoter et reste vert.

**REMARQUE** : Si votre Model S est verrouillé, le témoin de la prise de recharge ne s'allume pas.

Si le témoin de la prise de recharge devient rouge lors de la recharge, cela signifie qu'un défaut a été détecté. Vérifiez si une alerte s'affiche sur le tableau de bord ou l'écran tactile. Un défaut peut se produire en raison d'un événement aussi ordinaire qu'une panne de courant. En cas de panne de courant, le chargement reprend automatiquement dès que le courant est rétabli.

**REMARQUE** : Il est normal d'entendre des bruits pendant la recharge. Plus particulièrement à des courants élevés, le compresseur réfrigérant et le ventilateur fonctionnent selon les besoins pour garder la batterie froide.

**REMARQUE** : Les performances de la climatisation ne sont généralement pas impactées par la recharge. Cependant, dans certains cas (par exemple, recharge à des courants élevés lors d'une journée particulièrement chaude), l'air qui sort des volets d'aération peut ne pas être aussi frais que voulu et un message s'affiche sur le tableau de bord. Cela est normal et garantit que la batterie se maintient dans la plage de température optimale pendant la recharge pour assurer une longue durée de vie et les meilleures performances.



**AVERTISSEMENT** : Ne pulvérisez jamais de liquide sous haute pression (par exemple, avec une lance de lavage haute pression) vers la prise de recharge pendant la recharge. Cela risquerait de causer des blessures graves ou d'endommager le véhicule, l'équipement de recharge ou vos biens.



## Arrêt de la recharge

Arrêtez la recharge à tout moment en débranchant le câble de recharge ou en touchant **Arrêter la recharge** sur l'écran tactile.

**REMARQUE :** Pour empêcher le débranchement non autorisé du câble de recharge, le loquet du câble de charge reste verrouillé et votre Model S doit être déverrouillé(e) ou doit détecter votre clé avant que vous ne puissiez débrancher le câble de recharge.

Pour débrancher le câble de recharge :

1. Appuyez sur le bouton de la poignée du connecteur et maintenez-le enfoncé pour libérer le loquet.

**REMARQUE :** Vous pouvez également déverrouiller le loquet en utilisant l'écran tactile ou l'application mobile, ou en maintenant enfoncé le bouton Coffre arrière de la télécommande. Si votre véhicule est équipé d'une prise de recharge motorisée, vous pouvez également appuyer sur le bouton à gauche de la prise de recharge pour libérer le loquet.

2. Tirez le connecteur pour le retirer de la prise de recharge.

Si le câble de recharge est bloqué dans la prise par le gel, appuyez sur **Contrôles > Entretien > Chauffage de prise de recharge**. Cela permet de chauffer la prise de recharge pendant une durée maximale de deux heures afin de dégeler le câble de recharge.

**REMARQUE :** Vous pouvez également fermer la trappe de la prise de recharge à l'aide de l'une de ces méthodes :

- Sur l'écran tactile, appuyez sur l'icône Prise de recharge (éclair) sur l'écran d'aperçu du véhicule.
- Sur l'écran tactile, accédez à **Contrôles > Recharge > Fermer la prise de recharge**.
- Utilisez les commandes vocales pour fermer la trappe de la prise de recharge (voir [Commandes vocales à la page 17](#)).

**REMARQUE :** Vous pouvez également fermer la trappe de la prise de recharge à l'aide de l'une de ces méthodes :

- Sur l'écran tactile, appuyez sur l'icône Prise de recharge (éclair) sur l'écran d'aperçu du véhicule.
- Sur l'écran tactile, accédez à **Contrôles > Recharge > Fermer la prise de recharge**.
- Utilisez les commandes vocales pour fermer la trappe de la prise de recharge (voir [Commandes vocales à la page 17](#)).



**ATTENTION :** Tesla recommande fortement de brancher la Model S lorsqu'elle n'est pas utilisée. Ceci maintient la batterie à un niveau de recharge optimal.

## Paramètres de chargement

Accédez aux paramètres de recharge en appuyant sur **Contrôles > Recharge** lorsque votre Model S est en mode P (stationnement). Vous pouvez également appuyer sur l'icône de recharge de l'écran tactile pour accéder aux paramètres de recharge.

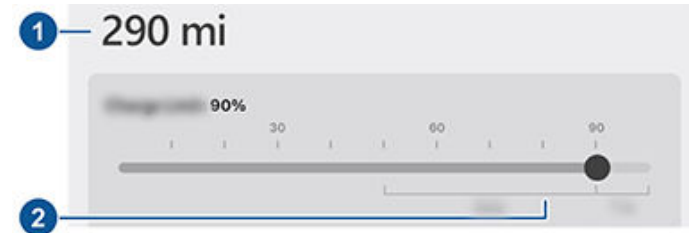

1. **Distance de conduite :** Affiche la distance de conduite totale estimée restante.
2. **Régler la limite :** Réglez le curseur de charge sur le niveau de charge souhaité. Le paramètre sélectionné s'applique aux sessions de recharge immédiates et planifiées.

**REMARQUE :** Tesla recommande de maintenir le niveau de charge de la batterie en dessous de 90 % pour une utilisation au **quotidien** et de ne la charger à 100 % que si vous devez effectuer un long **voyage**.

**REMARQUE :** Il se peut qu'une partie de l'image de la batterie soit bleue. Cela signifie qu'une petite partie de l'énergie stockée dans la batterie est indisponible car la batterie est froide. Cela est normal et non significatif. Lorsque la batterie chauffera, la partie bleue n'apparaîtra plus.

Faites glisser la limite de charge au-delà de la limite de charge quotidienne recommandée pour une option du menu contextuel afin de recharger une fois seulement au-delà de la limite quotidienne recommandée. Cette modification est utile pour les longs trajets et, si elle est appliquée, la limite de charge précédente est réinitialisée.

Il est possible d'affiner les paramètres de recharge :

- **Courant de recharge en ce lieu :** Le courant se règle automatiquement au niveau maximal disponible à partir du câble de recharge branché, sauf si le courant a été réduit au préalable à un niveau inférieur. Si nécessaire, touchez - ou + pour modifier l'intensité du courant (par exemple, vous souhaitez réduire l'intensité du courant si vous craignez une surcharge d'un circuit de câblage domestique partagé avec d'autres appareils). Il n'est pas possible de régler le courant de charge à un niveau qui dépasse la valeur maximale disponible du câble de recharge branché. Lorsque vous modifiez le courant, la Model S mémorise l'emplacement. Si vous effectuez un chargement au même endroit, vous n'avez pas à modifier les réglages.



Lors d'une recharge avec un connecteur mobile et des prises à usage domestique, votre véhicule peut sélectionner automatiquement un courant de recharge. Pour remplacer le réglage du courant par défaut sur une valeur plus élevée, personnalisez le champ **Courant de recharge en ce lieu** ou utilisez l'application mobile.

**REMARQUE** : Si la Model S est en charge et détecte des fluctuations inattendues de l'alimentation d'entrée, le courant de charge sera automatiquement réduit de 25 %. Par exemple un courant de 40 A sera réduit à 30 A. Cette réduction de courant automatique augmente la fiabilité et la sécurité dans le cas où un problème externe existe (par exemple, un câblage domestique, une prise de courant, un adaptateur ou un cordon d'alimentation ne sont pas faits pour délivrer la capacité nominale du courant). Par sécurité, lorsque la Model S réduit automatiquement le courant, elle économise le courant réduit sur le lieu de recharge. Bien que vous puissiez augmenter cette valeur manuellement, Tesla recommande de charger à la valeur la plus basse jusqu'à ce que le problème soit résolu et que la borne de recharge puisse fournir une puissance constante.

- **Ouvrir la prise de recharge, Déverrouiller la prise et Arrêter la recharge** : lorsque le véhicule n'est pas en charge, appuyez sur **Ouvrir la prise de recharge** ou **Déverrouiller la prise** pour ouvrir la trappe de la prise de recharge ou déverrouiller le câble de charge de la prise de recharge. Appuyez sur **Arrêter la recharge** une fois la recharge terminée.
- **Planifier** : affiche le programme de préchauffage et de recharge. Vous pouvez créer un programme de préchauffage ou de recharge pour votre lieu de travail et votre domicile enregistrés, ou pour le lieu où vous vous trouvez (voir [Préchauffage et recharge planifiés à la page 200](#)).
- **Supercharge** : Affiche les frais d'utilisation du Superchargeur, le lieu, l'heure de début de la recharge et l'estimation du coût de la session (voir [Frais d'utilisation du Superchargeur à la page 197](#)).

**REMARQUE** : Pour réduire l'encombrement sur les sites de Supercharge très fréquentés, la recharge maximale peut être limitée à 80 % lorsque vous n'utilisez pas le Planificateur de voyage (si la fonction est disponible dans votre région de commercialisation). Voir [Planificateur de voyage à la page 181](#)).

## Frais d'utilisation du Superchargeur

Lors de la recharge effectuée à un Superchargeur Tesla, les informations relatives à la session de recharge s'affichent en bas de l'écran de recharge. Ces informations comprennent le lieu, l'heure de début de la recharge et l'estimation du coût de la session. Une fois la supercharge terminée, le coût estimé de cette session s'affiche jusqu'à ce qu'une nouvelle session de supercharge commence. Si une recharge gratuite est disponible, le coût estimé affiché est zéro.

**REMARQUE** : Le coût estimé peut ne pas correspondre au coût final de la session de supercharge. Le prix final des sessions de supercharge est indiqué dans votre compte Tesla.

Des frais supplémentaires vous seront facturés une fois la recharge terminée, ou une fois que votre véhicule a atteint la limite d'encombrement dans une station Superchargeur très fréquentée. Les Superchargeurs sont conçus pour une recharge rapide et ces frais incitent les conducteurs à déplacer leurs véhicules dès que la recharge est terminée. La grille tarifaire de chaque station, y compris l'application de frais d'occupation injustifiée ou d'encombrement, peut être consultée dans la fenêtre contextuelle de la station sur l'écran tactile (voir [Lieux de recharge à la page 180](#)) ou dans l'application mobile Tesla.

- Des **frais d'occupation injustifiée** s'appliquent lorsque plus de la moitié des Superchargeurs d'une station sont occupés, et sont facturés lorsque le véhicule atteint sa limite de recharge. L'application mobile Tesla vous envoie une notification lorsque la recharge est presque terminée, puis lorsqu'elle l'est véritablement. Des notifications supplémentaires vous sont transmises si des frais de veille vous sont appliqués. Les frais de veille ne sont pas appliqués si vous déplacez votre véhicule dans un délai de cinq minutes après la fin de la recharge.
- États-Unis uniquement : des **frais d'encombrement** s'appliquent dans les stations Superchargeurs qui présentent régulièrement une forte affluence. Les frais d'encombrement sont facturés lorsque la station fonctionne à pleine capacité et que le niveau de charge de la batterie du véhicule est supérieur à la limite d'encombrement. Les frais ne sont pas appliqués pendant les cinq premières minutes, puis sont facturés jusqu'à ce que le véhicule soit déplacé.

Connectez-vous sur votre compte Tesla pour consulter les frais et les informations concernant les sessions de supercharge, suivre votre crédit de recharge restant, définir un mode de paiement et effectuer des paiements. Une fois le mode de paiement enregistré, les frais sont automatiquement payés depuis votre compte.

## Chargeurs tiers

Selon le marché, la configuration du véhicule, etc., les véhicules Tesla bénéficient d'une prise de recharge **North American Charging Standard (NACS)**, un système de recharge développé par Tesla et de plus en plus adopté par les stations de recharge tierces. Ces stations incluent un connecteur NACS et ne nécessitent aucun adaptateur distinct.

Bien que tous les véhicules Tesla puissent être chargés par une station Tesla (Superchargeur, Wall Connector ou connecteur mobile), votre véhicule peut ne pas disposer du matériel requis pour l'utilisation de certaines stations de recharge CC rapide NACS tierces. En d'autres termes, le connecteur peut sembler compatible, mais lorsque vous le branchez sur votre Model S, le véhicule ne se recharge pas. En effet, Model S doit également prendre en charge un protocole de communication CCS (système de recharge



## Instructions de recharge

fréquemment utilisé pour certains chargeurs tiers) afin de recharger les appareils sur des chargeurs rapides CC tiers avec un connecteur NACS.

**REMARQUE :** Un adaptateur est requis pour recharger un appareil sur une station tierce avec un connecteur CCS, et le matériel de votre véhicule peut avoir besoin d'être adapté à la prise en charge du protocole de communication CCS.

Pour voir si votre véhicule peut d'ores et déjà communiquer avec CCS, accédez à **Contrôles > Logiciel > Autres informations sur le véhicule > Prise en charge de la recharge CC rapide NACS tierce :**

Chargeur CCS :

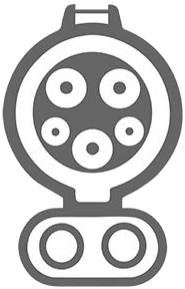

Chargeur NACS :



- **Activé :** Model S prend en charge le protocole de communication CCS et peut recharger les appareils sur n'importe quelle station CCS (avec un adaptateur) ou NACS tierce.
- **Non activé :** actuellement, votre véhicule ne prend pas en charge le protocole de communication CCS pour les stations de recharge CCS et NACS. Utilisez l'application mobile pour savoir si vous êtes éligible à la planification d'un rendez-vous d'entretien pour permettre cette opération via l'adaptation du matériel. La disponibilité de cette adaptation peut varier.
- **Non compatible :** Model S impossible de prendre en charge le protocole de communication CCS et de recharger des appareils sur des stations de recharge CCS ou NACS tierces.

## Débranchement manuel du câble de recharge

Si les méthodes habituelles de débranchement d'un câble de recharge de la prise de recharge (à l'aide du bouton de déverrouillage de la poignée de recharge, de l'écran tactile ou de l'application mobile) ne fonctionnent pas, essayez d'appuyer sur le bouton du coffre arrière de la télécommande

et de le maintenir enfoncé pendant 1 ou 2 secondes. Si cela ne permet pas de déverrouiller le câble, suivez attentivement les étapes suivantes :

1. Vérifiez sur l'écran de recharge de l'écran tactile que votre Model S n'est pas en cours de recharge. Si nécessaire, touchez **Arrêter la recharge**.
2. Ouvrez le coffre arrière.
3. Ouvrez la trappe située sur le côté gauche de la garniture latérale du coffre.



4. Poussez le levier de dégagement manuel de la prise de recharge (mis en surbrillance en rouge sur l'image) vers l'avant du véhicule et maintenez-le dans cette position pour déverrouiller le câble de recharge.

**⚠ AVERTISSEMENT :** Ne touchez pas ou n'essayez pas de déposer le couvercle haute tension orange. Le non-respect de ces instructions peut entraîner une électrocution et des blessures graves.

**REMARQUE :** Si votre véhicule est dépourvu d'un levier de déverrouillage manuel de la prise de recharge, arrêtez cette procédure et contactez le Service Center le plus proche.

**REMARQUE :** L'orientation du levier de déverrouillage manuel dépend de la région.





5. Tirez le câble de recharge hors de la prise de recharge.
6. Fermez la trappe située sur le côté gauche de la garniture latérale du coffre.

**⚠ ATTENTION :** Le levier de déblocage est conçu pour être utilisé uniquement dans des situations dans lesquelles le câble de recharge ne peut pas être désengagé de la prise de recharge à l'aide des méthodes habituelles. Une utilisation continue peut entraîner des dommages au niveau du levier de déblocage ou de l'équipement de recharge.

**⚠ AVERTISSEMENT :** Ne réalisez pas cette procédure si votre véhicule est en cours de charge ou si l'un des contacteurs haute tension orange est exposé. Le non-respect de ces instructions peut entraîner une électrocution et des blessures graves ou un endommagement du véhicule. Si vous avez des incertitudes sur la manière dont cette procédure peut être exécutée en toute sécurité, veuillez contacter le Service Center le plus proche.

**⚠ AVERTISSEMENT :** N'essayez pas de retirer le câble de recharge en même temps que vous commencez à pousser le levier de déblocage vers l'avant du véhicule. Poussez toujours le levier de déblocage vers l'avant du véhicule et maintenez-le en place avant de commencer à retirer le câble de recharge de la prise de recharge. Le non-respect de ces instructions peut entraîner une électrocution et des blessures graves.

## Meilleures pratiques de recharge

- Évitez que la batterie ne soit trop déchargée (l'icône de la batterie devient jaune lorsque la capacité restante de la batterie est inférieure ou égale à 20 %).

- Consultez les informations sur l'écran tactile du véhicule (accédez à **Contrôles > Recharge**) ou sur l'application mobile (appuyez sur l'icône **Recharge**) pour connaître les limites de recharge quotidiennes et par trajet recommandées.
- Une fois le véhicule branché, vérifiez que le témoin de la prise de recharge commence à clignoter en vert (ce qui indique que votre Model S est en cours de charge) avant de vous éloigner. Si votre Model S ne commence pas à se charger après quelques secondes, vérifiez que le connecteur est complètement inséré dans la prise de recharge et qu'il n'y a aucun problème empêchant la recharge. Vérifiez si l'écran tactile comporte une alerte incluant davantage d'informations.

**REMARQUE :** Si le témoin de la prise de recharge clignote en orange, cela signifie que votre Model S est en train de se recharger sur un courant réduit. Si le témoin de la prise de recharge s'allume en bleu fixe, cela signifie que le chargeur est connecté, mais que le véhicule ne se recharge pas (lorsqu'une recharge est planifiée, par exemple). Pour plus d'informations, reportez-vous à la section [Témoin de la prise de recharge à la page 194](#).

### Conseils relatifs à la recharge rapide :

- recherchez des chargeurs rapides en filtrant jusqu'à trois éclairs dans la barre de recherche de navigation.
  - Accédez aux chargeurs rapides pour permettre le préchauffage de la batterie haute tension. Une température de batterie optimale peut accélérer la recharge.
  - En général, un état de recharge inférieur entraîne une recharge plus rapide.
- REMARQUE :** Il est de votre responsabilité de surveiller la recharge de votre véhicule à tout moment. N'attendez pas la décharge du véhicule pour le brancher. Assurez-vous toujours de disposer d'une quantité de charge suffisante pour accéder à un chargeur en toute sécurité.
- Aux Superchargeurs, laissez un espace suffisant entre les autres véhicules, car la puissance peut être partagée entre des bornes adjacentes.



## Préchauffage et recharge planifiés

Planifiez le préchauffage et la recharge de votre Model S. Vous pouvez planifier le préchauffage pour aider votre véhicule à se recharger plus efficacement, ou pour préparer votre Model S au départ.

**REMARQUE :** Vous pouvez également accéder à **Planifier** à partir de l'écran Climatisation, de la fenêtre de recharge ou de l'application mobile Tesla (version 4.34.5 ou plus récente nécessaire).

Model S enregistre automatiquement votre planification pour chaque lieu pour lequel vous créez un programme. Lorsque vous sélectionnez **Position actuelle**, le programme configuré ne peut être utilisé que lorsque vous revenez approximativement au même endroit.

**REMARQUE :** La recharge planifiée ne peut pas être utilisée avec les chargeurs rapides, y compris les Superchargeurs Tesla. Les programmes de recharge que vous créez sont ignorés lorsque vous effectuez une recharge sur un chargeur rapide.

### Création d'un programme

Créez un programme de **Pré-conditionnement** et de **Recharge** pour spécifier l'heure et les jours auxquels vous souhaitez que votre Model S exécute un préchauffage ou une recharge. Pour créer un programme :

1. Appuyez sur **Contrôles** > **Planifier**.
2. Sélectionnez le lieu pour lequel vous souhaitez configurer un programme.
  - o Position actuelle : la position actuelle de votre véhicule, en fonction de vos coordonnées GPS.

**REMARQUE :** Pour créer un programme pour votre position actuelle, le véhicule doit être stationné.

  - o Domicile/Travail : la position sauvegardée pour votre domicile et votre lieu de travail. Vous ne pouvez pas sélectionner ces options si vous n'avez pas sauvegardé de domicile ou de lieu de travail (voir [Domicile, Travail et Destinations favorites à la page 179](#)).
3. Appuyez sur **Pré-conditionnement** pour configurer l'heure et la fréquence auxquelles vous souhaitez que le véhicule exécute un préchauffage.
4. Appuyez sur **Recharge** pour configurer l'heure à laquelle vous souhaitez que la recharge commence et s'arrête ainsi que la fréquence des recharges.
5. Sélectionnez **Créer** pour créer un programme.

**REMARQUE :** Si la fonction **Répétition hebdomadaire** n'est pas activée, votre Model S exécute le programme une fois. Le véhicule désactive alors le programme jusqu'à ce que vous le réactivez manuellement.

### Utilisation de la recharge planifiée

Lorsque vous créez ou activez une recharge planifiée, vous pouvez brancher votre véhicule pour une recharge. Si vous avez programmé un préchauffage ou une recharge plus tard dans la journée, votre Model S attend l'heure prévue pour démarrer le préchauffage ou la recharge.

Lorsque vos programmes se chevauchent, le véhicule utilise la période de temps de recharge la plus longue, si nécessaire. Exemple : Vous avez programmé votre Model S pour que la recharge démarre à 2 h du matin et à 3 h du matin, et pour qu'elle s'arrête à 2 h 30 du matin et à 5 h du matin. Le véhicule combine alors les deux programmes de recharge en un seul bloc entre 2 h et 5 h du matin.

Lorsque vous spécifiez une **Heure de fin** mais pas une **Heure de démarrage**, le véhicule utilise brièvement de l'énergie lors de son branchement pour la recharge planifiée (un dé clic peut se faire entendre), pour calculer l'heure de démarrage nécessaire pour atteindre votre limite de charge. Exemple : Vous configurez une **Heure de fin** à 2 h du matin et le véhicule a besoin de 2 heures pour se recharger et atteindre votre limite de charge. Si vous branchez votre véhicule à 21 h, votre Model S utilise brièvement de l'énergie pour calculer l'heure de démarrage et la recharge commencera à minuit.

Si vous spécifiez une **Heure de démarrage** mais pas d'**Heure de fin**, le véhicule commence la recharge à l'heure spécifiée et continue jusqu'à avoir atteint votre limite de charge.

Dans certains cas, la **Recharge planifiée** peut démarrer immédiatement. Ces scénarios peuvent se produire lorsque vous branchez votre Model S :

- Pendant une recharge planifiée.
- Jusqu'à 6 heures après le démarrage d'une recharge planifiée, si aucune **Heure de fin** n'est spécifiée.
- Lorsque la prochaine recharge planifiée a lieu dans plus de 18 heures et non le jour même.
- Lorsque vous n'avez pas configuré d'**Heure de démarrage** et qu'il n'y a pas suffisamment de temps pour atteindre la limite de charge d'ici l'**Heure de fin**.

**REMARQUE :** Model S ne lance PAS automatiquement la recharge si vous branchez le véhicule dans les 6 heures suivant l'heure indiquée dans la zone **Heure de fin** pour une recharge planifiée, sauf si une autre recharge planifiée est prévue.

Vous pouvez planifier votre recharge pour qu'elle se termine juste à l'heure de départ prévue pour réduire les coûts énergétiques, même dans des régions où les tarifs heures creuses ne s'appliquent pas. Par exemple, si la charge commence dès que vous branchez le véhicule, elle peut se terminer beaucoup plus vite. Cela a pour effet de refroidir la batterie à la température ambiante et nécessite de l'énergie pour la réchauffer avant votre départ. C'est pourquoi, même si les tarifs heures creuses ne s'appliquent pas à votre cas, Tesla vous recommande d'effectuer la recharge jusqu'à



l'heure de départ prévue, afin de réduire la consommation d'énergie, en spécifiant votre heure de départ prévue en tant qu'**Heure de fin**.

## Pré-conditionnement

Utilisez la fonction **Pré-conditionnement** pour régler l'heure à laquelle vous souhaitez que votre Model S soit prêt(e) à prendre la route. Model S détermine automatiquement l'heure à laquelle le préchauffage doit commencer. Cela vous garantit que la température de l'habitacle et de la batterie est correcte à l'heure de votre départ.

La fonction **Pré-conditionnement** préchauffe la batterie afin d'en optimiser les performances et assure une température agréable dans l'habitacle à l'heure que vous avez définie pour votre départ. Si vous ne programmez pas de **Pré-conditionnement**, votre Model S préchauffe uniquement la batterie avant la recharge, si celle-ci est trop froide pour se recharger, et ne préchauffe pas l'habitacle.

**REMARQUE :** Lorsque votre Model S n'est pas branché(e), le préchauffage fonctionne mais uniquement lorsque le niveau de charge de la batterie est supérieur à 20 %.

Le préchauffage peut également aider à augmenter l'autonomie pour votre prochain voyage, car un habitacle et une batterie préchauffés consomment moins d'énergie lorsque vous commencez à conduire. Le préchauffage peut réduire la consommation d'énergie lors de la conduite de véhicules équipés de pompes à chaleur, car la chaleur de la batterie peut servir à réchauffer l'habitacle pendant la conduite.



## Facteurs affectant la consommation d'énergie

### Pendant la conduite :

- Vitesse de conduite élevée.
- Conditions environnementales comme des températures froides ou chaudes et le vent.
- Utilisation des commandes de climatisation pour réchauffer ou refroidir l'habitacle
- Conduite dans les régions vallonnées : la conduite sur des routes pentues consomme plus d'énergie et fait baisser l'autonomie plus rapidement. Cependant, le fait de conduire dans les descentes permet à votre véhicule de récupérer une partie de l'énergie dépensée via le freinage récupératif (voir [Freinage récupératif à la page 78](#)).
- Trajets courts ou circulation en accordéon : amener l'habitacle et la batterie à des températures spécifiques dès le démarrage du véhicule entraîne une consommation d'énergie. Vous pourrez constater une consommation moyenne plus importante lorsque vous utilisez votre véhicule sur de très courtes distances ou en cas de circulation dense.
- Chargement lourd.
- Vitres baissées.
- Roues et pneus non entretenus.
- Paramètres personnalisés ou accessoires tiers (barres de toit ou de coffre, roues tierces).

### Lorsque le véhicule est stationné et non raccordé à un chargeur :

- Préchauffage de l'habitacle ou utilisation des commandes de climatisation.
- Systèmes de climatisation et d'infodivertissement du véhicule.
- Mode Sentinelle.
- Demandes d'applications mobiles tierces ou Tesla.

## Conseils favorisant une autonomie maximale

Vous pouvez maximiser votre autonomie de conduite en appliquant les mêmes habitudes de conduite que celles utilisées pour économiser du carburant lorsque vous conduisez un véhicule à essence. Pour bénéficier d'une autonomie maximale :

- Réduisez votre vitesse et évitez les accélérations rapides et fréquentes. Pensez à utiliser le mode Confort (appuyez sur **Contrôles > Pédalier et Direction > Accélération**) et l'Indicateur de limite de vitesse (voir [Indicateur de limite de vitesse à la page 156](#)) pour vous aider à contrôler vos accélérations et la vitesse du véhicule.

- Si vous pouvez le faire en toute sécurité, modulez la pédale d'accélérateur au lieu d'utiliser la pédale de frein pour ralentir. Quand votre Model S est en mouvement et que vous n'appuyez pas sur la pédale d'accélérateur, le freinage récupératif ralentit le véhicule et restitue le surplus d'énergie à la batterie (voir [Freinage récupératif à la page 78](#)).
- Réduire au minimum l'utilisation des ressources comme le chauffage et la climatisation. L'utilisation du volant de direction et des sièges chauffants (selon l'équipement) pour vous réchauffer est plus efficace que l'utilisation du système de climatisation.
- Quand votre véhicule est branché, utilisez l'application mobile pour préchauffer le véhicule et assurer une température agréable dans l'habitacle, et dégivrer les vitres (le cas échéant), avant la conduite. Pour ce faire, appuyez sur **Climatisation > Activer** et personnalisez vos préférences (voir [Application mobile à la page 52](#)).
- Appuyez sur **Planifier**, (également disponible sur l'écran de recharge et l'écran de climatisation), pour définir l'heure à laquelle vous souhaitez que votre véhicule soit prêt pour prendre la route (voir [Préchauffage et recharge planifiés à la page 200](#)).
- Réglez le mode Arrêt sur **Serrage** pour profiter de la fonction de freinage récupératif à faible vitesse.
- Vérifiez que le parallélisme des roues est conforme aux spécifications, que les pneus sont gonflés aux pressions recommandées (voir [Entretien et maintenance des pneus à la page 209](#)), et sont permutés lorsque c'est nécessaire (voir [Intervalles d'entretien à la page 206](#)).
- Allégez votre charge en retirant toute cargaison inutile.
- Relevez entièrement toutes les vitres.
- Activez le mode Éco, selon l'équipement (voir [Mode Éco à la page 203](#)).
- Les fonctionnalités comme le mode Sentinelle et la fonction Anti-surchauffe habitacle peuvent avoir une incidence sur l'autonomie. Désactivez les fonctions lorsqu'elles ne sont pas nécessaires.
- Afin d'empêcher une consommation d'énergie excessive lorsque le véhicule est stationné, laissez ce dernier branché lorsque vous ne l'utilisez pas.

L'autonomie estimée diminue légèrement pendant les premiers mois avant de se stabiliser. Ceci est entièrement normal. Avec le temps, vous observerez une diminution graduelle mais normale de l'autonomie à pleine charge. Cela dépend de facteurs tels que le kilométrage et l'âge de la batterie. Votre Model S vous informera dans le cas improbable où un problème matériel entraîne une dégradation excessive de la batterie ou de l'autonomie.

Le wattmètre sur le tableau de bord donne des informations sur la consommation d'énergie.



## Garantie d'autonomie

L'autonomie affichée dans votre Model S est une estimation de l'énergie restante dans la batterie sur la consommation EPA. Elle peut ne pas tenir compte de vos habitudes de conduite ou des conditions extérieures. L'autonomie affichée sur le tableau de bord peut diminuer plus rapidement que la distance réellement parcourue. Pour consulter l'autonomie estimée calculée en fonction de votre consommation d'énergie récente, consultez le graphique correspondant dans l'application Énergie.

**REMARQUE :** L'autonomie nominale s'appuie sur la consommation EPA aux États-Unis, qui diffère des tests présentés et réalisés dans d'autres juridictions.

Votre véhicule surveille constamment le niveau d'énergie ainsi que la proximité des lieux de recharge connus.



Touchez **Chargeurs** dans la barre de recherche de navigation pour passer d'un type de chargeur à l'autre, y compris les Superchargeurs et les sites de recharge de destination.

Lorsque vous risquez de vous trouver hors de portée des lieux de recharge connus, l'écran tactile affiche un message pour vous permettre d'afficher la liste des lieux de recharge à votre portée. Lorsque vous sélectionnez un lieu de recharge sur la liste, la Model S fournit des instructions de navigation avec l'itinéraire détaillé et l'énergie qui restera lorsque vous arriverez à votre destination.

Le Planificateur de voyage (si la fonction est disponible dans votre région de commercialisation) organise votre itinéraire en fonction de l'emplacement des Superchargeurs afin de réduire au minimum le temps de recharge et de conduite. Pour l'activer, appuyez sur **Contrôles > Navigation > Planificateur de voyage**.

## Application Énergie

L'application Énergie vous offre une représentation visuelle de la consommation en temps réel et prévisionnelle de votre véhicule. Pour utiliser l'application Énergie, naviguez jusqu'à **Lanceur d'applications > Énergie** sur l'écran tactile. Choisissez l'un des deux types de graphique :

- **Consommation** : affiche la quantité d'énergie consommée par votre Model S au cours des derniers 5, 15 ou 30 miles (10, 25 ou 50 km).

Appuyez sur **Autonomie instantanée** ou **Autonomie moyenne** pour régler l'estimation de l'autonomie prévue. L'Autonomie instantanée n'utilise que les derniers points de données pour estimer l'autonomie prévue, tandis que l'Autonomie prévue utilise les derniers 5, 15 ou 30 miles (10, 25 ou 50 km) de consommation d'énergie pour une autonomie prévue plus précise.

- **Voyage** : Vous pouvez superviser la consommation d'énergie lors d'un trajet vers une destination. Vous pouvez suivre l'utilisation réelle par rapport aux prévisions initiales. La ligne verte représente la consommation réelle et la ligne grise la consommation prévue. Pour modifier le niveau de zoom, touchez l'icône de zoom située dans le coin supérieur droit du graphique.

**REMARQUE :** Le graphique Trajet n'affiche la consommation d'énergie que si vous naviguez actuellement vers une destination.

## Mode Éco

Le mode Éco (selon l'équipement) conserve l'énergie en limitant la puissance du système de climatisation et en désactivant l'éclairage signature. Activez le mode Éco en touchant **Contrôles > Conduite > Mode Éco**. Lorsque ce mode est activé sur un véhicule à transmission intégrale, la répartition du couple entre les moteurs est optimisée pour optimiser l'autonomie.

## Économie d'énergie

Model S est dotée d'une fonction d'économie d'énergie qui réduit la quantité d'énergie consommée lorsque le véhicule Model S n'est pas utilisé. Sur les véhicules plus récents, cette fonctionnalité est automatique pour optimiser le niveau d'économie d'énergie. Cependant, sur les véhicules plus anciens, touchez **Contrôles > Affichage > Économie d'énergie** et choisissez parmi les options suivantes :

- **DÉS.** : votre Model S passe automatiquement en mode d'économie d'énergie la nuit (de 22 h à 5 h du matin). La consommation d'énergie en veille peut augmenter.
- **ACT.** : beaucoup moins d'énergie est utilisée lorsque votre Model S n'est pas utilisé(e). Le temps de démarrage du tableau de bord et de la connexion Bluetooth peut être ralenti.
- **Connexion permanente** : maintient la connectivité des appareils mobiles lorsque le mode d'économie d'énergie est actif. Cela permet à l'application mobile de se connecter à la Model S plus rapidement et de proposer un accès immédiat à Internet lorsque le conducteur entre dans le véhicule. La consommation d'énergie est légèrement plus élevée.



## Charger un nouveau logiciel

Tesla met à jour le logiciel de votre véhicule par radio pour vous faire bénéficier en permanence de nouvelles fonctionnalités. Tesla vous recommande d'installer les mises à jour de logiciel dès qu'elles sont disponibles pour votre véhicule. Pour garantir une mise à disposition rapide et fiable des mises à jour du logiciel, laissez le Wi-Fi activé et connecté si possible. Dans la plupart des cas, votre véhicule doit être connecté au Wi-Fi pour pouvoir télécharger la mise à jour du logiciel (voir [Wi-Fi à la page 55](#)).

## Téléchargement ou installation d'un nouveau logiciel

La réception d'une nouvelle mise à jour s'effectue en deux étapes : le téléchargement du logiciel (qui nécessite une connexion Wi-Fi) et son installation. Si vous le souhaitez, vous pouvez lancer le téléchargement et l'installation à l'aide de l'application mobile Tesla.

### Téléchargement

Lorsqu'une mise à jour du logiciel est disponible, son téléchargement s'effectue automatiquement. Une flèche verte s'affiche alors en haut de l'écran tactile. Si le véhicule n'est pas connecté au Wi-Fi, une icône de téléchargement jaune apparaît. Même si vous pouvez conduire pendant le téléchargement de la mise à jour du logiciel, cela peut interrompre le téléchargement si votre véhicule perd la connexion Wi-Fi. Une fois que la mise à jour du logiciel est complètement téléchargée et prête à être installée, une icône en forme d'horloge s'affiche en haut de l'écran tactile.

**REMARQUE :** Pour garantir un téléchargement rapide et fiable des mises à jour du logiciel, laissez le Wi-Fi activé et connecté si possible (voir [Wi-Fi à la page 55](#)).

### Installation

Vous NE POUVEZ PAS conduire pendant l'installation du logiciel. Si votre véhicule est branché, la recharge s'arrête jusqu'à l'installation complète. Pour lancer l'installation, appuyez sur icône jaune en forme d'horloge en haut de l'écran tactile. Appuyez sur **Installer maintenant** pour commencer l'installation immédiatement ou appuyez sur **Programmer pour cette heure** pour définir une autre heure de démarrage pour l'installation. À tout moment avant l'installation de la mise à jour, vous pouvez appuyer sur cette icône pour reprogrammer. Si vous conduisez votre Model S à l'heure programmée de la mise à jour, la mise à jour est annulée et doit être reprogrammée. Vous pouvez également afficher, télécharger et installer les mises à jour du logiciel en accédant à **Contrôles > Logiciel**. Connectez-vous au Wi-Fi s'il est disponible pour télécharger la mise à jour.

Les mises à jour logicielles ne sont pas effectuées lorsque certaines fonctionnalités sont actives, par exemple « Climatisation maintenue », « Mode Chien » ou « Mode Camping » et la Préclimatisation intelligente.

**REMARQUE :** Les mises à jour du logiciel ne s'installent pas si le mode Maintien, Chien ou Camping est activé (voir [Maintien de la climatisation, Chien et Camping à la page 169](#)).

**REMARQUE :** Ponctuellement, Tesla envoie également des mises à jour logicielles via une connexion cellulaire.

**REMARQUE :** Certaines mises à jour du logiciel prennent environ 30 minutes (d'autres peuvent prendre plus de temps). Model S doit être en mode P (stationnement) pendant la mise à jour du logiciel.



**AVERTISSEMENT :** Ne tentez pas d'utiliser le véhicule pendant l'installation du logiciel. Il se peut que les fonctions du véhicule, notamment certains systèmes de sécurité et l'ouverture et la fermeture des portes, soient limitées ou désactivées lors de l'installation et vous risqueriez d'endommager le véhicule.

## Préférences de mise à jour du logiciel

Tesla détermine comment, quand et où il faut envoyer les mises à jour aux véhicules, en fonction de divers facteurs uniques à chaque déploiement. Dans **Contrôles > Logiciel**, vous pouvez choisir la rapidité avec laquelle vous souhaitez recevoir les mises à jour disponibles pour votre véhicule. Vous pouvez faire partie des premiers utilisateurs à l'installer en sélectionnant **Avancé** (ce qui implique plus de versions à installer). Vous pouvez aussi attendre que d'autres l'installent (moins de versions à installer pour vous) en sélectionnant **Standard**. La sélection de la préférence **Avancé** n'inscrit pas votre véhicule au Early Access Program de Tesla.

Tesla ne met pas le logiciel à jour sur demande pour les personnes qui souhaitent recevoir les fonctionnalités et améliorations les plus récentes. Sélectionner **Avancé** et se connecter régulièrement au Wi-Fi (voir [Wi-Fi à la page 55](#)) est le meilleur moyen de recevoir rapidement les dernières mises à jour du logiciel.

Si l'écran tactile affiche un message indiquant qu'une mise à jour du logiciel n'a pas abouti, attendez la mise à jour suivante pour procéder au déploiement sur votre véhicule.

**REMARQUE :** L'écran de mise à jour du logiciel s'affiche jusqu'à l'installation de la mise à jour. Installez la mise à jour du logiciel aussi rapidement que possible. Tout dommage résultant de l'omission de l'installation d'une mise à jour du logiciel sera exclu de la garantie du véhicule. L'omission ou le refus d'installer les mises à jour peuvent rendre certaines fonctionnalités du véhicule inaccessibles ou entraîner l'incompatibilité des dispositifs numériques multimédias.

**REMARQUE :** Tesla peut mettre à jour ou réinstaller le logiciel du véhicule dans le cadre du processus de diagnostic, de réparation et d'entretien habituel du service Tesla.

**REMARQUE :** Le retour à une version précédente du logiciel est impossible.



## Recharge

Si la Model S est en cours de charge lorsque la mise à jour du logiciel est lancée, la charge est interrompue. La charge reprend automatiquement une fois la mise à jour du logiciel terminée.

## Afficher les notes de mise à jour

Lorsqu'une mise à jour du logiciel est terminée, lisez les notes de mise à jour affichées sur l'écran tactile pour en savoir plus sur les modifications apportées ou les nouvelles fonctionnalités. Pour afficher à tout moment les Notes de mise à jour concernant la version actuelle du logiciel du véhicule, appuyez sur **Contrôles > Logiciel > Notes de mise à jour**.

Tesla vous conseille vivement de lire toutes les notes de mise à jour. Elles peuvent contenir des informations de sécurité ou des instructions d'utilisation importantes concernant votre Model S.



## Intervalles d'entretien

Pour garantir en permanence l'efficacité et la fiabilité de votre Model S, Tesla recommande de respecter les points et intervalles d'entretien suivants, s'ils s'appliquent à votre véhicule.

Pour davantage d'informations sur les alertes du véhicule, voir [Alertes de dépannage à la page 250](#).

- Contrôle du liquide de frein tous les 4 ans (remplacer au besoin)\*.
- Remplacement du sachet de déshydratant du système de climatisation tous les 2 ans.
- Remplacement du filtre à air d'habitacle tous les 2 ans.
- Remplacement du filtre HEPA et des filtres à charbon tous les 3 ans.
- Nettoyage et graissage des étriers de frein une fois par an ou tous les 12 500 miles (20 000 km) dans les régions où les routes sont salées en hiver.
- Permutez les pneus tous les 6 250 miles (10 000 km) ou en cas de différence de profondeur de la bande de roulement égale ou supérieure à 2/32 in (1,5 mm), selon la première échéance.

\*La sollicitation excessive des freins due au remorquage, aux descentes de montagne ou à la conduite de performance (en particulier pour les véhicules utilisés dans les environnements chauds et humides) peut nécessiter des contrôles et des vidanges plus fréquents du liquide de frein.

**REMARQUE :** Tout dommage lié à l'ouverture du réservoir de liquide de refroidissement de la batterie est exclu de la garantie.

**REMARQUE :** Les intervalles ci-dessus sont basés sur des comportements et scénarios de conduite types. En fonction de plusieurs facteurs comme les habitudes au volant, l'utilisation, les conditions environnementales, etc., les points d'entretien ci-dessus peuvent nécessiter une intervention à des intervalles plus ou moins fréquents que ceux indiqués. En outre, la liste ci-dessus ne doit pas être considérée comme exhaustive et n'inclut pas les consommables, tels que les essuie-glaces, les plaquettes de frein, la batterie basse tension, etc.

**REMARQUE :** Les dommages ou les défaillances causés par un entretien ou des réparations exécutées par des techniciens non agréés par Tesla ne sont pas couverts par la garantie.

Pour en savoir plus sur les procédures et informations d'entretien à réaliser soi-même, voir <https://www.tesla.com/support/do-it-yourself-guides>.

## Planifier un entretien

Vous pouvez planifier un rendez-vous d'entretien en toute simplicité grâce à l'application mobile. Après avoir appuyé sur **Entretien**, sélectionnez le type d'entretien requis et suivez les instructions de l'application mobile. Pour aider l'équipe Service à identifier la cause du problème, fournissez autant de détails que possible, par exemple :

- Photos, enregistrements audio ou vidéos ;
- Date, heure et fuseau horaire associés au problème ;
- Pays où le véhicule est utilisé et se trouve ;
- Vitesse de déplacement approximative du véhicule (le cas échéant) ;
- Conditions environnementales (pluie, neige, froid, etc.) ;
- Nom de la route et type de route (le cas échéant) ;
- Qualité des marquages au sol (le cas échéant) ;
- Paramètres du véhicule applicables ;
- Symptômes identifiables.

Rendez-vous sur <https://www.tesla.com/support/service-visits> pour plus d'informations sur la planification d'un entretien.

## Contrôles quotidiens

- Vérifiez le niveau de recharge de la batterie affiché sur le tableau de bord ou l'application mobile.
- Vérifiez l'état et la pression de chaque pneu (voir [Entretien et maintenance des pneus à la page 209](#)).
- Vérifiez que l'ensemble de l'éclairage extérieur, le klaxon, les clignotants, les essuie-glaces et le lave-glace fonctionnent correctement.
- Contrôlez l'écran tactile ou le tableau de bord à la recherche de voyants lumineux ou d'alertes inattendus.
- Vérifiez le bon fonctionnement des freins, y compris du frein de stationnement.

**REMARQUE :** Comme votre Model S utilise le freinage récupératif (voir [Freinage récupératif à la page 78](#)), les plaquettes de frein sont généralement utilisées moins fréquemment que celles des systèmes de freinage conventionnels. Pour éviter toute accumulation de rouille ou de corrosion, Tesla recommande d'enfoncer fréquemment la pédale de frein afin de serrer le frein mécanique, et ainsi sécher les plaquettes et les disques de frein.

- Vérifiez le fonctionnement des ceintures de sécurité (voir [Ceintures de sécurité à la page 36](#)).
- Recherchez les dépôts anormaux de liquide sous votre Model S, susceptibles d'indiquer une fuite. Il est normal qu'une petite flaque d'eau se forme (en raison du processus de déshumidification du système de climatisation) sous le véhicule.





- Contrôlez l'extérieur de votre Model S et retirez immédiatement toutes les substances corrosives (déjections d'oiseaux, résine d'arbre, taches de goudron, insectes morts, débris industriels, etc.) pour éviter d'endommager l'extérieur (voir [Nettoyage à la page 215](#)).

## Contrôles mensuels

- Vérifiez le niveau du liquide de lave-glace et faites l'appoint si nécessaire (voir [Faire l'appoint de liquide lave-glace à la page 219](#)).
- Vérifiez le bon fonctionnement du système de climatisation (voir [Utilisation des commandes de climatisation à la page 166](#)).

**REMARQUE :** En plus de refroidir l'intérieur du véhicule, le compresseur de climatisation refroidit aussi la batterie. Par conséquent, par temps chaud, le compresseur de climatisation peut s'activer même si vous l'avez désactivé. Ceci est normal, car la priorité du système est de refroidir la batterie afin de garantir qu'elle se maintienne dans la plage de température optimale et présente une longue durée de vie utile et les meilleures performances. Même lorsque le véhicule est à l'arrêt, il est possible que vous entendiez votre Model S émettre un sifflement ou que vous entendiez le bruit d'eau qui circule. Ces sons sont normaux et se produisent lorsque les circuits de refroidissement internes se mettent en marche pour soutenir les différentes fonctionnalités du véhicule, comme le maintien de la température de la batterie basse tension et l'équilibrage de la température de la batterie haute tension.

## Contrôles périodiques

Effectuez les contrôles périodiques suivants si nécessaires :

- Au fil du temps, lorsque vous conduisez dans des environnements poussiéreux ou pollués, le radiateur de votre véhicule peut s'obstruer. Cela peut affecter le débit d'air et les performances de chauffage/climatisation. Vous pouvez utiliser l'application mobile pour planifier un rendez-vous pour entretien.
- L'intérieur du boîtier de la caméra, en contact avec le pare-brise (voir [Caméras à la page 19](#)), doit être nettoyé régulièrement pour assurer une grande visibilité et un fonctionnement optimal des caméras. Pour vérifier si ce nettoyage est requis, vérifiez le récapitulatif d'entretien du véhicule en appuyant sur **Contrôles > Entretien > Maintenance**. Le cas échéant, planifiez un rendez-vous d'entretien à l'aide de l'application mobile.

## Récapitulatif d'entretien

Pour afficher l'état actuel des points d'entretien, accédez à **Contrôles > Entretien > Maintenance** sur l'écran tactile de votre véhicule.

Le récapitulatif d'entretien vous indique la date des derniers points d'entretien périodique, tels que le remplacement des essuie-glaces avant et des filtres, et vous donne une indication de la date du prochain entretien de ces points. Vous pouvez **vous en charger vous-même** ou faire appel à Tesla ou à un réparateur indépendant. Une fois l'entretien effectué, vous pouvez réinitialiser le point d'entretien correspondant sur l'écran tactile de votre véhicule. Model S enregistre l'horodatage ainsi que les informations applicables (telles que le kilométrage actuel) et réinitialise le point d'entretien afin d'émettre un rappel à la prochaine échéance. Les données d'historique d'entretien du véhicule sont conservées dans le véhicule afin de vous permettre, ainsi qu'aux propriétaires ultérieurs, de connaître l'ensemble des opérations d'entretien effectuées sur le véhicule. L'historique d'entretien est conservé, même en cas de réinitialisation d'usine.

**REMARQUE :** Bien que Tesla assure la mise à jour du récapitulatif d'entretien lors de chaque visite d'entretien, le propriétaire du véhicule est tenu de s'assurer de l'exactitude des informations saisies, et plus particulièrement lorsque les opérations d'entretien ou de maintenance sont effectuées par un réparateur indépendant ou par le propriétaire lui-même.

## Intervalles de remplacement des liquides

Les niveaux de liquide de refroidissement de la batterie et de liquide de frein doivent être vérifiés par Tesla ou un atelier de réparation automobile professionnel uniquement. Les informations d'entretien spécifiques sont disponibles dans le Manuel d'entretien.

- **Liquide de refroidissement de la batterie :** En règle générale, il n'est pas nécessaire de vidanger le liquide de refroidissement de batterie, et ce pendant toute la durée de vie du véhicule.
 

**REMARQUE :** Tout dommage lié à l'ouverture du réservoir de liquide de refroidissement de la batterie est exclu de la garantie.
- **Liquide de frein :** Ne faites pas l'appoint du liquide de frein vous-même.

## Logiciel

La mise à jour du logiciel est importante, car elle assure le bon fonctionnement et la longévité des composants du véhicule. Vous devez installer les mises à jour logicielles dès que possible. Voir [Mises à jour logicielles à la page 204](#).

Tesla peut mettre à jour ou réinstaller le logiciel du véhicule dans le cadre de son processus de diagnostic, de réparation et d'entretien habituel.





### Sécurité des dispositifs haute tension

La Model S a été conçue et construite en considérant la sécurité comme une priorité. Cependant, tenez compte des précautions suivantes afin de vous protéger des risques de blessures dues à tous les dispositifs haute tension :

- Lisez et suivez toutes les instructions fournies sur les étiquettes apposées sur la Model S. Ces étiquettes sont là pour votre sécurité.
- Le système haute tension ne possède aucun composant réparable par l'utilisateur. Ne démontez, ne retirez ou ne remplacez pas les composants, câbles ou connecteurs haute tension. Les câbles haute tension sont de couleur orange pour faciliter leur identification.
- En cas de collision, ne touchez pas le câblage, les connecteurs ou les composants haute tension connectés au câblage.
- Dans le cas peu probable d'un incendie, contactez immédiatement les services d'incendie locaux.

 **AVERTISSEMENT** : Débranchez toujours le câble de recharge avant d'effectuer des travaux sous la Model S, même si le chargement n'est pas en cours.

 **AVERTISSEMENT** : Gardez vos mains et vos vêtements à l'écart des ventilateurs de refroidissement. Certains ventilateurs fonctionnent même si la Model S est mise hors tension.

 **AVERTISSEMENT** : Certains liquides (acide de batterie, liquide de refroidissement de batterie, liquide de frein, additifs de lave-glace, etc.) utilisés dans les véhicules peuvent être toxiques et ne doivent en aucun cas être inhalés ou ingérés, ou entrer en contact avec des plaies ouvertes. Pour votre sécurité, lisez et suivez toujours les instructions imprimées sur les récipients de liquides.



## Affichage de la pression des pneus

Il est possible d'afficher la pression des pneus sur le tableau de bord grâce aux boutons droit ou gauche volant de direction qui permettent d'accéder à la section **État du véhicule** (voir [Utilisation des boutons à gauche du volant de direction à la page 65](#) ou [Utilisation des boutons à droite du volant de direction à la page 66](#)). La pression de chaque pneu s'affiche sur la visualisation de votre véhicule, tout comme l'heure à laquelle la pression des pneus a été mesurée pour la dernière fois. Pour choisir d'afficher la pression des pneus en bar ou en PSI, appuyez sur **Contrôles > Affichage > Pression des pneus**.

Vous pouvez également afficher la pression des pneus dans l'application mobile Tesla.

**REMARQUE :** Vous devrez peut-être conduire brièvement avant que la visualisation affiche les valeurs de pression des pneus.

## Maintien de la pression des pneus

Les pneus doivent être gonflés aux pressions indiquées sur l'étiquette d'information sur les pneus et le chargement, même si ces valeurs diffèrent de celles imprimées sur le pneu lui-même. L'étiquette d'information sur les pneus et le chargement est située sur le montant central de la porte. Il est visible lorsque la porte conducteur est ouverte.



Le voyant lumineux de pression des pneus, situé sur le tableau de bord, signale si un ou plusieurs pneus sont sous- ou surgonflés.

Le voyant lumineux de pression des pneus ne disparaît pas immédiatement après le réglage de la pression des pneus. Une fois le pneu gonflé à la pression recommandée, vous devez conduire à plus de 15 mph (25 km/h) pendant une courte durée pour activer le système de surveillance de la pression des pneus (TPMS), qui fait disparaître le voyant lumineux de pression des pneus.

Si le voyant lumineux clignote pendant une minute à chaque mise sous tension de votre Model S, un défaut du TPMS a été détecté (voir [Dysfonctionnement du système TPMS à la page 212](#)).

**REMARQUE :** La pression des pneus de votre véhicule diminue quand la température ambiante est froide. Si le voyant lumineux TPMS s'affiche, gonflez les pneus avant de prendre la route. Les pneus perdent 1 PSI pour chaque baisse de 10 °F (6 °C) de la température extérieure. Une pression des pneus adaptée permet de protéger les pneus des nids de poule et d'améliorer l'autonomie.



**AVERTISSEMENT :** Le sous-gonflage est la cause la plus commune de défaillance des pneus et peut en provoquer la surchauffe, le craquelage, la séparation de la bande de roulement ou l'éclatement, provoquant ainsi la perte de maîtrise inattendue du véhicule et un risque de blessures accru. Le sous-gonflage réduit également l'autonomie du véhicule et la longévité des pneus.



**AVERTISSEMENT :** Vérifiez la pression des pneus à l'aide d'un manomètre précis lorsque les pneus sont froids. Il suffit de conduire pendant environ 1 mi (1,6 km) pour chauffer suffisamment les pneus et modifier leur pression. Le stationnement du véhicule en plein soleil ou à des températures ambiantes élevées peut aussi influencer sur la pression des pneus. Si vous devez vérifier des pneus chauds, attendez-vous à des pressions supérieures. Ne laissez pas l'air s'échapper de pneus chauds dans le but d'atteindre les pressions recommandées des pneus à froid. Un pneu chaud à une pression inférieure ou égale à la pression de gonflage recommandée des pneus à froid est dangereusement sous-gonflé.

## Contrôle et réglage de la pression des pneus

Suivez ces étapes lorsque les pneus sont froids et la Model S a été stationnée pendant plus de trois heures :

1. Reportez-vous à l'étiquette d'information sur les pneus et le chargement située sur le montant central de la porte conducteur pour connaître la pression des pneus recommandée.
2. Retirez le bouchon de la valve.
3. Appuyez fermement le manomètre pour pneus contre la valve pour mesurer la pression.
4. Si nécessaire, ajoutez ou enlevez de l'air pour atteindre la pression recommandée.

**REMARQUE :** Vous pouvez évacuer de l'air en appuyant sur la tige de métal au centre de la valve.

5. Vérifiez à nouveau la pression à l'aide du manomètre pour pneus précis.
6. Répétez les étapes 3 et 4 si nécessaire jusqu'à ce que la pression des pneus soit correcte.
7. Réinstallez le bouchon de la valve pour empêcher l'infiltration de saletés. Inspectez régulièrement la valve pour détecter des dommages et fuites éventuels.



## Inspection et entretien des pneus

Inspectez régulièrement la bande de roulement et les flancs des pneus pour détecter des signes éventuels de déformation (renflements), d'objets étrangers, de coupures ou d'usure.

**⚠ AVERTISSEMENT :** Ne conduisez pas la Model S avec un pneu endommagé, excessivement usé ou gonflé à la mauvaise pression. Vérifiez les pneus régulièrement afin de voir s'ils présentent des signes d'usure et de vous assurer qu'ils ne comportent pas de coupures, de renflements ou d'exposition de la carcasse ou du câble. Par ailleurs, surveillez l'usure au niveau de l'épaule interne des pneus.

## Usure des pneus

Une profondeur de bande de roulement adaptée est essentielle pour une bonne performance des pneus. Les pneus disposant d'une profondeur de bande de roulement inférieure à 4/32" (3 mm) sont plus enclins à l'aquaplanage par temps humide et ne doivent pas être utilisés. Les pneus disposant d'une profondeur de bande de roulement inférieure à 5/32" (4 mm) ne fournissent pas de bons résultats sur sol enneigé et ne doivent pas être utilisés dans des conditions hivernales.

Model S est équipée à l'origine de pneus ayant des indicateurs d'usure moulés dans le dessin de la bande de roulement. Lorsque la bande de roulement a été usée jusqu'à 4/32" (3 mm), les indicateurs d'usure commencent à apparaître à la surface du dessin de la bande de roulement, produisant un effet de bande de caoutchouc continue sur toute la largeur du pneu. Pour une performance et une sécurité optimales, Tesla recommande de remplacer les pneus avant que les indicateurs d'usure ne deviennent visibles.

Pour améliorer les caractéristiques de tenue de route du véhicule et réduire l'aquaplanage en cas de chaussée mouillée, placez les pneus avec la bande de roulement la plus intacte à l'arrière du véhicule.

## Permutation des pneus, équilibrage et parallélisme

Tesla recommande de permuter les pneus tous les 6 250 miles (10 000 km) ou en cas de différence au niveau de la profondeur de la bande de roulement égale ou supérieure à 2/32 po (1,5 mm), selon la première échéance.

La permutation des pneus est une action d'entretien essentielle. Cela permet d'assurer une usure uniforme des bandes de roulement, de réduire le bruit de la route et d'augmenter la durée de vie des pneus.

Les pneus des véhicules en monte décalée et les pneus non directionnels peuvent être permutés d'un côté à l'autre (pneus droits montés à gauche et inversement), mais pas de l'avant à l'arrière ou inversement, car les pneus avant et arrière sont de différentes dimensions. La permutation des pneus du côté gauche et du côté droit peut améliorer la durée de vie de la bande de roulement, grâce à la modification du sens de rotation pour chaque pneu et à la répartition de l'usure au niveau de la diagonale.

Les pneus non équilibrés (parfois perceptibles sous forme de vibrations dans le volant de direction) influent sur la tenue de route du véhicule et la longévité des pneus. Même dans le cadre d'une utilisation régulière, les pneus peuvent ne plus rester équilibrés. Par conséquent, ils doivent être équilibrés au besoin.

Si l'usure du pneu est inégale (sur un seul côté du pneu) ou devient excessive, vérifiez alors l'alignement des roues.

## Pneus perforés

Une perforation du pneu provoque finalement une perte de pression, c'est pourquoi il est important de vérifier la pression des pneus régulièrement. Réparez ou remplacez toujours les pneus perforés ou endommagés dès que possible.

Il se peut que vos pneus sans chambre à air ne fuient pas lorsqu'un objet les perce, du moment que l'objet demeure dans le pneu. Toutefois, si vous ressentez une vibration soudaine ou des troubles de conduite lorsque vous roulez ou si vous soupçonnez que votre pneu ou véhicule a été endommagé, ralentissez immédiatement. Conduisez lentement, tout en évitant de freiner brutalement ou de donner des coups de volant et arrêtez le véhicule lorsqu'il est prudent de le faire. Prenez des dispositions pour que le véhicule Model S soit transporté vers un Tesla Service Center ou un atelier de réparation de pneus à proximité.

**REMARQUE :** Dans certains cas, vous pouvez réparer provisoirement de petites crevaisons (inférieures à 1/4" (6 mm)) à l'aide d'un kit de réparation de pneu en option, disponible auprès de Tesla. Ceci vous permet de conduire votre Model S à vitesse lente jusqu'à un centre de réparation de pneus ou un centre Tesla.

**⚠ AVERTISSEMENT :** Ne roulez pas avec un pneu perforé non réparé, même s'il n'est pas dégonflé. Un pneu perforé peut se dégonfler subitement à tout moment.

## Méplats

Si votre Model S reste à l'arrêt pendant une longue période, les pneus peuvent présenter des méplats. Lorsque votre Model S roule, ces méplats provoquent une vibration qui disparaît progressivement à mesure que les pneus se réchauffent et retrouvent leur forme d'origine.



## Augmenter la durée de vie utile des pneus

Pour améliorer la durée de vie utile de vos pneus, maintenez-les aux pressions recommandées, respectez les limites de vitesse et les vitesses recommandées, et évitez :

- les démarrages rapides ou les accélérations brusques ;
- de prendre les virages rapidement ou de freiner brusquement ;
- les nids de poule et les objets sur la route ;
- de heurter les trottoirs lorsque vous garez le véhicule ;
- de contaminer les pneus avec des liquides susceptibles de les endommager.

## Remplacement des pneus et des roues

Les pneus se dégradent avec le temps à cause de l'effet des rayons ultraviolets, de températures extrêmes, de charges lourdes et des conditions environnementales. Il est recommandé de remplacer les pneus tous les six ans, ou avant si nécessaire, même si la profondeur de la bande de roulement est supérieure au minimum.

Lorsqu'un jeu de pneu est usé, remplacez les quatre pneus en même temps. Faites le choix de pneus approuvés par Tesla conçus pour votre véhicule. La plupart des pneus approuvés par Tesla peuvent être identifiés grâce au marquage T présent sur leur flanc (par ex. T0, T1, T2). Conçus pour fonctionner avec des transmissions électriques, les pneus approuvés par Tesla optimisent les performances, la sécurité, la fiabilité et la durabilité. Pour plus d'informations sur les pneus de rechange approuvés par Tesla, reportez-vous au [manuel d'entretien](#).

**REMARQUE :** Le marquage T identifie la progression d'un pneu en particulier, selon les spécifications de Tesla. Par exemple, un T1 Michelin Primacy est plus récent qu'un T0 Michelin Primacy, mais il n'est pas forcément plus récent que d'autres modèles de pneus T0.

S'il est nécessaire de remplacer les pneus plus tôt que prévu (par ex. suite à une crevaison), nous recommandons de remplacer les pneus par paires à moins que la profondeur de la bande de roulement du pneu intact soit à 2/32 in (1,5 mm) de celle du pneu neuf. Lors du remplacement des pneus, il est important d'utiliser des pneus de marque et de modèle identique aux anciens pneus. Montez toujours les pneus neufs à l'arrière si les quatre pneus sont de la même dimension. Équilibrez toujours la roue et le pneu après le remplacement d'un pneu. Consultez des professionnels spécialisés dans la vente et l'installation de pneus pour obtenir des conseils supplémentaires. Il peut s'écouler jusqu'à 24 heures après le remplacement ou la réparation d'un pneu avant que le lubrifiant ne soit complètement sec et que les pneus n'adhèrent au maximum aux jantes. Pendant cette période, évitez les accélérations brutales pour éviter que le pneu ne glisse sur la jante.

**REMARQUE :** Quel que soit le nombre de pneus remplacés, un jeu complet de pneus assortis est recommandé pour assurer des performances optimales.

Si vous utilisez des pneus autres que ceux spécifiés, assurez-vous que la cote de charge et de vitesse apparaissant sur le flanc du pneu (voir [Signification des marquages des pneus à la page 234](#)) est égale à ou excède celle des caractéristiques techniques d'origine.

Pour connaître les caractéristiques techniques des roues et pneus d'origine installés sur votre Model S, voir [Roues et pneus à la page 233](#).

Si vous remplacez une roue, les capteurs du Système de surveillance de la pression des pneus (TPMS) doivent être réinitialisés pour garantir qu'ils vous avertissent de manière fiable lorsque les pneus sont sous- ou sur-gonflés (voir [Réinitialisation des capteurs TPMS à la page 213](#)).



**AVERTISSEMENT :** Pour votre sécurité, utilisez uniquement des roues et pneus conformes aux caractéristiques techniques d'origine. Les pneus non conformes aux caractéristiques techniques d'origine peuvent altérer le fonctionnement du TPMS.



**AVERTISSEMENT :** Ne dépassez jamais la cote de vitesse des pneus de votre véhicule. La cote de vitesse est visible sur le flanc des pneus (voir [Signification des marquages des pneus à la page 234](#)).

## Pneus asymétriques

Certains pneus Model S sont asymétriques et doivent être montés sur les roues avec le bon flanc tourné vers l'extérieur. Le flanc du pneu porte la mention **OUTSIDE**. Lorsque des pneus neufs sont installés, assurez-vous qu'ils sont correctement montés sur les roues.



**AVERTISSEMENT :** La tenue de route est sérieusement compromise si les pneus ne sont pas bien montés sur les roues.

## Dépose et installation des enjoliveurs Aero

Si votre Model S comporte des enjoliveurs aero, vous devez les retirer pour accéder aux écrous de roue.

Pour déposer un enjoliveur aero :

1. Saisissez l'enjoliveur aero fermement à l'aide de vos deux mains.
2. Tirez l'enjoliveur aero vers vous pour libérer les clips de retenue.

Pour poser un enjoliveur Aero :

1. Alignez l'enjoliveur Aero sur la tige de la valve.



2. Appuyez fermement au centre de l'enjoliveur pour le fixer, puis vers l'extérieur pour enfoncer fermement le périmètre extérieur de chaque branche. Vous devez peut-être maintenir le côté opposé de l'enjoliveur jusqu'à ce que toutes les branches soient fixées.
3. Appuyez fermement au centre du chapeau avec vos mains (ne frappez pas l'enjoliveur avec vos mains) pour vous assurer qu'il est bien en place.
4. Pour finir la vérification, tirez rapidement sur chaque branche pour vérifier qu'elles sont bien en place.

Pour les roues Gemini, appuyez sur le périmètre de l'enjoliveur jusqu'à ce qu'il s'aligne avec la surface de la roue. Appuyez sur le « T » Tesla au centre, jusqu'à ce que l'enjoliveur s'encliquette en place. Voir [Pièces et accessoires à la page 222](#) pour plus d'informations.

 **ATTENTION :** Pour empêcher les enjoliveurs Aero de tomber, assurez-vous qu'ils sont bien en place avant de prendre la route.

## Configuration des roues

Si vous installez des roues neuves ou que vous les remplacez par des modèles différents, mettez à jour la configuration des roues de votre véhicule, en appuyant sur **Contrôles > Entretien > Jantes et pneumatiques > Roues**. Cela permet à votre Model S de programmer les nouvelles roues et de fournir des mises à jour d'état plus précises sur votre véhicule. Dans le menu déroulant, sélectionnez une roue qui correspond aux nouvelles roues que vous souhaitez installer sur votre Model S. Le fait de sélectionner de nouvelles roues dans la configuration des roues modifie également les roues qui s'affichent sur l'avatar de votre véhicule sur l'écran tactile.

Assurez-vous de savoir si votre véhicule est équipé de roues en monte décalée, c'est-à-dire que les roues sont de dimensions différentes à l'avant et à l'arrière. Contrôlez les dimensions des pneus avant et arrière marquées sur le flanc du pneu, pour vérifier si elles correspondent ou si elles sont différentes. Si les roues sont en monte décalée, faites très attention à ce que les nouvelles roues que vous installez soient décalées de la même manière que les roues précédentes.

**REMARQUE :** Le fait de modifier la configuration des roues du véhicule peut affecter les estimations de l'autonomie, les alertes de pression des pneus et la visualisation du véhicule.

 **AVERTISSEMENT :** Lors de l'installation ou du remplacement des roues, veillez à utiliser uniquement des roues approuvées par Tesla. L'utilisation de roues non approuvées par Tesla peut entraîner des dommages graves. Tesla ne saura être tenue responsable des dommages causés par l'utilisation de roues non approuvées par Tesla.

## Surveillance de la pression des pneus



Votre Model S possède un système de surveillance de la pression des pneus qui vous avertit en cas de sous-gonflage ou de surgonflage significatif des pneus par le biais du témoin de pression des pneus. Consultez l'étiquette d'information sur les pneus et le chargement située sur le montant de la porte conducteur pour en savoir plus, ou voir [Maintien de la pression des pneus à la page 209](#).

Chaque pneu, y compris le pneu de rechange (si présent), doit être vérifié tous les mois, à froid et gonflé à la pression recommandée par le constructeur du véhicule et imprimée sur la plaque du véhicule ou l'étiquette de pression de gonflage des pneus. (Si le véhicule est équipé de pneus de dimensions différentes de celles indiquées sur la plaque du véhicule ou sur l'étiquette de pression de gonflage des pneus, vous devez déterminer la bonne pression de gonflage de ces pneus.)

Le véhicule est équipé d'un système de surveillance de la pression des pneus (TPMS), en tant que dispositif de sécurité supplémentaire, qui allume un témoin de basse pression des pneus lorsqu'un ou plusieurs de vos pneus sont fortement sous-gonflés. Ainsi, lorsque le témoin de basse pression des pneus s'allume, vous devez vous arrêter et vérifier vos pneus dès que possible, puis les gonfler à la pression correcte. Conduire avec des pneus sérieusement sous-gonflés cause la surchauffe des pneus et peut entraîner leur défaillance. Outre la diminution du rendement énergétique, le sous-gonflage des pneus réduit aussi leur durée de vie utile, ce qui peut influencer sur la tenue de route du véhicule et sa capacité à s'arrêter.

Notez que le système TPMS ne remplace pas une maintenance adéquate des pneus et que le conducteur est tenu de respecter la pression des pneus, même si le sous-gonflage n'atteint pas le niveau nécessaire pour activer le témoin de basse pression des pneus du système TPMS.

## Dysfonctionnement du système TPMS

Votre véhicule est également équipé d'un voyant lumineux de défaut du système TPMS qui signale son mauvais fonctionnement. Le voyant lumineux de défaut du système TPMS est associé au témoin de basse pression des pneus. Lorsque le système détecte un dysfonctionnement, le témoin clignote pendant une minute environ, puis reste allumé en continu. Cette séquence se reproduit chaque fois que le véhicule démarre et aussi longtemps que le dysfonctionnement persiste.

Lorsque le voyant lumineux de défaut est allumé, le système peut ne pas être capable de détecter ou de signaler la basse pression des pneus comme prévu. Les dysfonctionnements du système TPMS peuvent se produire pour plusieurs raisons, y compris l'installation de pneus ou de roues de remplacement ou alternatifs sur le véhicule qui empêchent le TPMS de fonctionner correctement. Vérifiez toujours le



voyant lumineux de défaut du système TPMS après avoir remplacé un ou plusieurs pneus ou roues du véhicule afin de vous assurer que les pneus et les roues de remplacement ou alternatifs lui permettent de continuer à fonctionner correctement.



Les éventuels défauts du système TPMS sont indiqués par le voyant lumineux de pression des pneus. Si votre Model S détecte un défaut du TPMS, ce témoin clignote pendant une minute dès que vous mettez votre Model S sous tension.

**REMARQUE :** Si un pneu a été remplacé ou réparé à l'aide d'une bombe anti-crevaison différente de celle fournie par Tesla et qu'une basse pression des pneus est détectée, il est possible que le capteur de pression de pneu ait été endommagé.

**REMARQUE :** L'installation d'accessoires non approuvés par Tesla peut interférer avec le TPMS.

## Réinitialisation des capteurs TPMS

Après le remplacement d'une ou plusieurs roues (et non après le remplacement d'un pneu ou une permutation de roues), les capteurs TPMS devront être réinitialisés pour s'assurer que les avertissements relatifs à la pression des pneus sont exacts.

Sur les versions plus récentes de la Model S, les capteurs TPMS sont automatiquement réinitialisés dès que la vitesse de conduite est supérieure à 15 mph (25 km/h) pendant plus de 10 minutes. Pour les anciennes versions, suivez ces étapes :

1. Gonflez tous les pneus à la pression recommandée, comme indiqué sur l'étiquette d'information sur les pneus et le chargement située sur le montant de la porte.
2. Conduisez le véhicule pendant dix minutes, puis appuyez sur **Contrôles > Entretien > Réinitialiser TPMS**.
3. Suivez les instructions qui s'affichent à l'écran.



**ATTENTION :** Si vous choisissez une taille de roues incorrecte, des avertissements erronés concernant la pression des pneus risquent de s'afficher. Si un avertissement relatif à la pression des pneus s'affiche, quittez le véhicule, fermez le coffre arrière et toutes les portes, attendez que l'écran tactile s'éteigne, puis retournez dans le véhicule et veillez à sélectionner la bonne taille de roues avant de toucher **Réinitialiser les capteurs TPMS**.

**REMARQUE :** Sur certaines anciennes versions de la Model S, si vous montez des roues de 21", le TPMS peut générer de fausses alertes de pression des pneus. Amenez la Model S à un centre d'entretien Tesla pour des réglages supplémentaires.



**AVERTISSEMENT :** Ne réinitialisez pas les capteurs TPMS afin de tenter d'éliminer des avertissements liés à la pression des pneus.

## Remplacement d'un capteur de pression de pneu

Si le voyant d'avertissement de pression des pneus s'affiche fréquemment, planifiez un rendez-vous d'entretien à l'aide de l'application mobile pour déterminer si un capteur de pression de pneu doit être remplacé. Si un centre de service autre que Tesla répare ou remplace un pneu, le capteur de pression de pneu ne fonctionnera pas avant que Tesla ne réalise la procédure de configuration.

## Types de pneu adaptés aux variations saisonnières

### Comprendre les types de pneu

Le type de pneu d'origine de votre véhicule dépend du modèle du véhicule et de la région de commercialisation. Il est important de comprendre les propriétés des pneus de votre véhicule et de savoir s'ils sont adaptés à la conduite en été, en hiver ou en toutes saisons. Consultez les informations figurant sur le flanc du pneu pour connaître les caractéristiques de performance du pneu (voir [Signification des marquages des pneus à la page 234](#)).

### Pneus d'été et pneus toutes saisons

Les pneus d'été et toutes saisons sont conçus pour des performances optimales sur surface sèche et mouillée, mais leurs performances sont moindres dans des conditions hivernales. Les pneus toutes saisons sont conçus pour fournir l'adhérence adéquate dans la plupart des conditions tout au long de l'année mais ne fournissent pas le même niveau d'adhérence que les pneus d'hiver en cas de neige ou de verglas. Les pneus toutes saisons peuvent être identifiés par la mention « ALL SEASON » et/ou « M+S » (boue et neige) sur le flanc du pneu.

Tesla recommande l'utilisation de pneus d'hiver en cas de conduite à des températures basses ou sur des routes enneigées ou verglacées.



**AVERTISSEMENT :** À des températures basses ou en cas de neige ou de verglas, les pneus d'été et les pneus toutes saisons ne fournissent pas une adhérence adéquate. La sélection et l'installation des pneus appropriés aux conditions hivernales sont essentielles pour assurer la sécurité et la performance optimale de votre Model S.

### Pneus d'hiver

Utilisez des pneus d'hiver pour augmenter l'adhérence par temps de neige ou de verglas. Lors de l'installation de pneus d'hiver, installez toujours un ensemble complet de quatre pneus au même moment. Les quatre pneus d'hiver doivent avoir le même diamètre, la même marque, la même construction et le même dessin de bande de roulement.



# Entretien et maintenance des pneus



Les pneus d'hiver peuvent être identifiés par un symbole de montagne ou de flocon de neige sur le flanc du pneu.

La conduite avec des pneus d'hiver peut être à l'origine d'un bruit de roulement, d'une diminution de la durée de vie du pneu et d'une perte d'adhérence sur routes sèches.

**AVERTISSEMENT :** Ne dépassez jamais la cote de vitesse des pneus de votre véhicule. La cote de vitesse est visible sur le flanc des pneus (voir [Signification des marquages des pneus à la page 234](#)).

## Conduite dans des conditions de basse température

La performance des pneus diminue lorsque la température est faible, réduisant ainsi l'adhérence et augmentant la possibilité de dommage par impacts. Les pneus Performance (pneus été) ont une adhérence réduite à des températures ambiantes inférieures à 40° F (5 °C) et ne sont pas recommandés pour être utilisés sur la neige ou le verglas. Les pneus haute performance peuvent temporairement durcir à froid et générer un bruit de rotation lors des premiers miles (kilomètres) de conduite, jusqu'à ce qu'ils se réchauffent.

## Utilisation de chaînes antidérapantes

Tesla a testé et approuvé les chaînes à neige suivantes pour une meilleure adhérence sur route enneigée. Les chaînes à neige doivent uniquement être installées sur les pneus arrière. Les chaînes à neige approuvées peuvent être achetées auprès de Tesla.

Taille des pneus	Chaîne recommandée
19"	König K-Summit K45

Ne montez jamais de chaînes sur des pneus de 21".

**ATTENTION :** Ne montez jamais de chaînes sur des pneus été. Cela risque d'entraîner des dommages.

Pour installer les chaînes pour pneus, suivez les instructions et avertissements fournis par le fabricant de chaînes pour pneus. Montez-les par deux et de sorte qu'elles soient aussi serrées que possible.

En cas d'utilisation de chaînes pour pneus :

- Avant chaque utilisation, inspectez les chaînes pour pneus pour vérifier que les raccords sont bien serrés et qu'aucun maillon n'est endommagé.
- Réglez la suspension pneumatique (le cas échéant) sur Standard et désactivez le paramètre **Hauteur de conduite par défaut réglée sur basse** (voir [Suspension pneumatique à la page 82](#)).

- Évitez de trop charger votre Model S (les charges lourdes peuvent réduire l'espacement entre les pneus et la carrosserie).
- Ne prenez pas la route si les chaînes ne sont pas correctement montées.
- Conduisez lentement. Ne dépassez pas 30 mi/h (48 km/h).
- Retirez les chaînes pour pneus dès que les conditions le permettent.

**REMARQUE :** Les chaînes pour pneus sont interdites dans certaines juridictions. Consultez la législation locale avant d'installer des chaînes pour pneus.

- ATTENTION :** La hauteur de caisse des véhicules équipés d'une suspension pneumatique (selon l'équipement) doit rester réglée sur **Moyenne** pour éviter tout dommage.
- ATTENTION :** L'utilisation de chaînes à neige non recommandées ou sur des pneus d'une autre taille peut endommager la suspension, la carrosserie, les roues et/ou les conduites de frein. Les dommages dus à l'utilisation de chaînes à neige non recommandées ou à une mauvaise installation de celles-ci ne sont pas couverts par la garantie.
- ATTENTION :** Ne montez jamais de chaînes à neige sur les pneus avant.
- ATTENTION :** Ne dégonflez jamais vos pneus pour monter les chaînes. Après regonflage, les chaînes risqueraient d'être trop serrées et d'endommager les pneus.
- ATTENTION :** Vérifiez que les chaînes à neige ne sont pas en contact avec les composants de la suspension ou les conduites de frein. Des bruits anormaux produits par les chaînes indiquent un contact avec votre Model S. Stoppez le véhicule et vérifiez immédiatement.





## Nettoyage extérieur

Pour éviter d'endommager la peinture, retirez sans attendre toutes les substances corrosives (graisse, huile, déjections d'oiseaux, résine d'arbre, insectes morts, taches de goudron, sel de voirie, débris industriels, etc.). N'attendez pas que la Model S nécessite un nettoyage complet. Utilisez au besoin de l'alcool dénaturé pour éliminer les taches de graisse tenaces et les taches de goudron. Après le nettoyage, lavez immédiatement la zone traitée avec de l'eau et du savon doux sans détergent afin d'éliminer l'alcool.

Veillez à ce que les caméras extérieures restent exemptes de saletés, de condensation et sans obstacles. Ces substances sont susceptibles de provoquer des images floues et d'entraver le fonctionnement de l'Autopilot et des fonctionnalités de sécurité (voir [Nettoyage d'une caméra à la page 215](#)).

Suivez les étapes suivantes pour le nettoyage de l'extérieur de votre Model S :

1. Avant le lavage, utilisez un tuyau d'arrosage pour débarrasser le véhicule de la poussière et de la saleté par rinçage. Rincez les accumulations de boue dans les endroits où les débris s'accumulent facilement (tels que les passages de roue et les joints de panneaux). Si les routes ont fait l'objet d'un salage (les mois d'hiver par exemple), rincez minutieusement toutes les traces de sel de voirie présentes sur le soubassement du véhicule, les passages de roue et les freins.
2. Lavez à la main votre Model S avec un chiffon doux et propre et de l'eau froide ou tiède contenant du .shampooing pour voiture doux et de bonne qualité.
 

 **ATTENTION :** Certains produits nettoyants et shampooings pour véhicules contiennent des substances chimiques susceptibles d'endommager ou de décolorer les surfaces de votre véhicule, en particulier les pièces de garniture en plastique, l'éclairage extérieur ou les lentilles de caméra. Par exemple, certaines formules de produits nettoyants pour voiture contiennent de l'hydroxyde ou d'autres composés hautement alcalins ou caustiques susceptibles d'endommager les composants extérieurs. N'utilisez pas non plus de produits acides. Les dommages ou les décolorations dus à l'utilisation de ces produits de nettoyage ne sont pas couverts par la garantie.
3. Une fois le lavage terminé, rincez à l'eau claire pour éviter que le savon ne sèche sur les surfaces.
4. Essuyez en profondeur avec une peau de chamois. Si nécessaire, séchez les freins en roulant sur une courte distance et en freinant à plusieurs reprises.

Utilisez des chiffons imbibés d'alcool isopropylique (comme ceux qu'on utilise pour nettoyer le verre ou un écran) pour éliminer les petites taches.

## Traitement et nettoyage des vitres

Nettoyez les vitres et les rétroviseurs avec un produit pour nettoyer le verre spécialement conçu pour les voitures. Ne les rayez pas. N'utilisez pas de liquide de nettoyage abrasif sur le verre ou les surfaces des rétroviseurs. Suivez les instructions de [Nettoyage extérieur à la page 215](#) pour connaître les meilleures pratiques en matière de nettoyage des vitres à l'extérieur.

Si vous souhaitez ajouter un revêtement hydrofuge sur les fenêtres de votre véhicule, appliquez-le uniquement sur les fenêtres arrière et latérales, et non sur le pare-brise, car cela pourrait nuire à la visibilité des caméras de la fonction Autopilot. Suivez les instructions du fabricant du revêtement hydrofuge pour en savoir plus.

**REMARQUE :** Tesla n'est pas responsable des dégâts associés à l'application de revêtements de traitement des fenêtres de votre véhicule.

## Nettoyage d'une caméra

Pour garantir une image nette, la lentille de la caméra doit être propre et dégagée.

Retirez toute accumulation de saleté ou de débris en pulvérisant de l'eau sur la lentille de la caméra avec un pulvérisateur. N'essayez pas d'enlever des saletés ou des corps étrangers sur une lentille en l'essuyant avec vos mains ou un chiffon. Ces débris peuvent endommager la surface de la lentille s'ils entrent en contact par frottement avec la lentille lors de l'essuyage.

**REMARQUE :** L'intérieur du boîtier de la caméra avant, à l'intérieur du pare-brise (voir [Caméras à la page 19](#)), doit être nettoyé régulièrement pour assurer une grande visibilité et un fonctionnement optimal des caméras. Pour vérifier si ce nettoyage est requis, vérifiez le récapitulatif d'entretien du véhicule en appuyant sur **Contrôles > Entretien > Maintenance**. Le cas échéant, planifiez un rendez-vous d'entretien à l'aide de l'application mobile.

 **ATTENTION :** N'utilisez pas de produits de nettoyage à base de produits chimiques ou abrasifs. Cela risque d'endommager la surface de la lentille.

 **ATTENTION :** Ne nettoyez pas les capteurs à ultrasons (selon l'équipement) ou les lentilles des caméras avec un objet pointu ou abrasif susceptible de rayer ou d'endommager leur surface.

## Précautions pour le nettoyage extérieur

 **ATTENTION :** Ne lavez pas à la lumière directe du soleil.

 **ATTENTION :** N'utilisez pas de liquide pour traitement des pare-brise. Cela peut interférer avec le frottement des essuie-glaces et entraîner des grincements.



# Nettoyage

**ATTENTION :** N'utilisez pas d'eau chaude, de détergents, d'agents nettoyants hautement alcalins ou caustiques ou de solvants, en particulier ceux contenant de l'hydroxyde. Évitez toute exposition aux produits de nettoyage et produits chimiques dont le pH est supérieur à 13. En cas de doute, vérifiez l'étiquette du produit ou demandez l'aide du personnel du lave-automobile. Les dommages causés par un nettoyage incorrect ne sont pas couverts par la garantie.

**ATTENTION :** Si vous utilisez un nettoyeur haute pression, maintenez une distance d'au moins 12" (30 cm) entre la buse et la surface de votre Model S. Évitez de diriger le jet d'eau directement sur les capteurs de stationnement (selon l'équipement). Maintenez le jet en mouvement afin d'éviter de le concentrer sur une zone particulière.

**ATTENTION :** N'orientez pas directement le jet d'eau sur les joints du capot, des portes et des vitres ou sur les modules électroniques ni les câbles exposés.

**ATTENTION :** Pour éviter tout dommage dû à la corrosion qui ne serait pas couvert par la garantie, rincez les traces de sel de voirie présentes sur le soubassement du véhicule, les passages de roue et les freins. Après le nettoyage du véhicule, séchez les freins en roulant sur une courte distance et en freinant à plusieurs reprises.

**ATTENTION :** Évitez d'utiliser des chiffons rugueux ou molletonnés, comme les gants de lavage. Nous recommandons l'utilisation d'un chiffon en microfibre de bonne qualité.

**ATTENTION :** Pour un lavage automatique, utilisez uniquement les lave-automobile « sans contact ». Ces lave-automobile ne présentent pas de pièces (brosses, etc.) qui touchent les surfaces de votre Model S.

**ATTENTION :** Lors d'un lavage automatique, veillez à verrouiller le véhicule. En outre, évitez d'utiliser les commandes sur l'écran tactile : vous risqueriez d'ouvrir accidentellement les portes ou les coffres pendant le nettoyage du véhicule. Tout dommage subi dans ce cadre n'est pas couvert par la garantie.

**ATTENTION :** Assurez-vous que les essuie-glaces sont désactivés avant de laver votre Model S afin d'éviter d'endommager les essuie-glaces.

**ATTENTION :** N'utilisez pas de produits de nettoyage pour les roues ni de produits de pré-lavage contenant des produits chimiques. Ils peuvent endommager la finition des roues.

**AVERTISSEMENT :** Ne pulvérisez jamais de liquide sous haute pression (lorsque vous utilisez une lance de lavage haute pression, par exemple) vers la prise de recharge lorsque votre Model S est en cours de recharge. Le non-respect de cette consigne risque de causer des blessures graves ou d'endommager le véhicule, l'équipement de recharge ou vos biens.

## Nettoyage intérieur

Vérifiez et nettoyez fréquemment l'intérieur pour maintenir son aspect et pour en éviter l'usure prématurée. Si possible, nettoyez immédiatement les éclaboussures et éliminez les marques. Pour un nettoyage général, nettoyez les surfaces intérieures avec un chiffon doux (comme de la microfibre) imbibé d'un mélange d'eau chaude et de nettoyant doux sans détergent (faites un essai sur une zone cachée avant utilisation). Pour éviter les traînées, séchez immédiatement avec un chiffon doux non pelucheux.

## Verre intérieur

Ne les rayez pas. N'utilisez pas de liquide de nettoyage abrasif sur le verre ou les surfaces des rétroviseurs. La surface réfléchissante du rétroviseur/miroir pourrait être endommagée, ainsi que les éléments chauffants de la lunette arrière.

## Airbags

Ne laissez aucune substance pénétrer dans un couvercle d'airbag. Cela pourrait altérer son fonctionnement.

## Surfaces en plastique et tableau de bord

Ne polissez pas les surfaces supérieures du tableau de bord. Les surfaces polies sont réfléchissantes et peuvent altérer la vision du conducteur.

## Éclairage intérieur

**REMARQUE :** La garantie Tesla ne couvre pas les dommages résultant d'un mauvais entretien, notamment de l'utilisation de produits ou d'outils de nettoyage qui ne sont pas recommandés dans le présent manuel du conducteur.

N'utilisez pas de savon ni de produits de nettoyage chimiques pour nettoyer l'éclairage intérieur. Les substances et produits de nettoyage courants peuvent détériorer les blocs optiques ou les composants de l'éclairage, provoquant des fissures et des dommages au fil du temps. Si vous souhaitez nettoyer l'éclairage intérieur, Tesla recommande d'utiliser un chiffon doux imbibé d'eau chaude pour éliminer délicatement les taches ou saletés. L'éclairage intérieur inclut, sans toutefois s'y limiter, les éléments suivants (selon l'équipement) :

- Éclairage de l'espace pour les pieds
- Éclairage d'accueil
- Projecteurs
- Plafonniers
- Éclairage d'ambiance

Si vous souhaitez nettoyer l'intérieur avec du savon ou un nettoyant doux sans détergent, Tesla recommande de commencer par couvrir les éclairages avec une protection, par exemple :



- Tissu ;
- Ruban de masquage ;
- Film alimentaire ;
- Housses de protection pour habitacle.

## Sièges

**REMARQUE :** La garantie Tesla ne couvre pas les dommages résultant d'un mauvais entretien, notamment de l'utilisation de produits ou d'outils de nettoyage qui ne sont pas recommandés dans le présent manuel du conducteur.

Les sièges de votre véhicule sont fabriqués à partir d'un cuir végétal personnalisé et respectueux de l'environnement qui est plus souple que le cuir, mais bien plus durable et résistant aux tâches. Tesla recommande de nettoyer et d'aspirer régulièrement l'intérieur du véhicule pour préserver ses performances et son aspect neuf. Vous pouvez acheter un kit de nettoyage universel sur le [Tesla Shop](#).

Évitez tout contact avec des substances chimiques agressives, notamment certains produits cosmétiques. Au fil du temps, ces substances peuvent causer des dommages, une détérioration ou une décoloration.

En cas d'éclaboussures et de taches ordinaires, essayez les éclaboussures et les résidus chimiques des surfaces intérieures dès que possible. Humidifiez un chiffon doux (de préférence en microfibre) avec de l'eau chaude et du savon doux, et essuyez les taches en effectuant des mouvements circulaires. Essayez ensuite avec un chiffon doux non pelucheux. Évitez de sécher au sèche-cheveux. Tout produit autre que le savon peut s'avérer trop agressif. L'utilisation d'autres produits de nettoyage, désinfectants, conditionneurs ou agents de protection n'est pas recommandée.

Pour les sièges blancs : en dernier recours, humidifiez un chiffon doux (en microfibre, par exemple) avec de l'eau chaude et de l'alcool isopropylique, et essuyez délicatement la tache en effectuant des mouvements circulaires (n'employez PAS cette méthode sur les sièges noirs). Éliminez tout résidu d'alcool isopropylique à l'aide d'un chiffon doux humide. L'utilisation agressive ou prolongée d'alcool isopropylique endommage la couche de finition du matériau, ce qui facilite l'apparition de taches et constitue une violation de la garantie.



**ATTENTION :** N'utilisez pas de produits contenant de l'alcool, de l'eau de Javel (hypochlorite de sodium), des agrumes, du white spirit ou des additifs à base de silicone. Évitez de vaporiser les sièges directement. Évitez toute pénétration d'eau dans le mécanisme des boucles de ceintures de sécurité.

Certains vêtements, accessoires et cosmétiques peuvent contenir des colorants ou des huiles susceptibles d'être transférés sur les sièges au fil du temps. Ces taches sont difficiles à prévenir et ne peuvent pas toujours être éliminées sans dommage.



**ATTENTION :** N'utilisez pas de housses de sièges de rechange provenant d'un autre fabricant que Tesla. Ces housses de sièges pourraient tacher ou endommager les sièges et réduire la sensibilité des capteurs de présence dans les sièges ou empêcher le déploiement des airbags.

Si votre véhicule est équipé de sièges en cuir, veuillez noter que le cuir, en particulier le cuir de couleur claire, est susceptible de se décolorer au contact de vêtements qui déteignent. Le cuir blanc et tanné est recouvert d'un traitement anti-salissures. Les détergents ou nettoyants pour cuir du commerce ne sont pas recommandés. Ces produits décolorent ou sèchent le cuir.

## Tapis

Évitez de trop mouiller les tapis. Pour les zones très sales, utilisez un nettoyant dilué pour mobilier rembourré.

## Ceintures de sécurité

Tirez la ceinture au maximum pour la nettoyer. N'utilisez aucun type de détergent ou d'agent de nettoyage chimique. Laissez les ceintures sécher naturellement alors qu'elles sont étendues, de préférence en les éloignant de la lumière directe du soleil.

## Joint de porte

Nettoyez les joints de porte avec un chiffon humide pour éliminer tout débris. Un excès de débris sur les joints de porte peut provoquer des dommages au contact des surfaces environnantes. Évitez d'utiliser des lingettes imbibées d'alcool ou tout produit chimique susceptibles de détériorer le revêtement des joints de porte.

## Sièges enfants orientés vers l'arrière Tesla intégrés

Si nécessaire, passez l'aspirateur sur les sièges pour éliminer la saleté. Nettoyez les sièges avec un chiffon doux imbibé d'eau chaude. Vous pouvez aussi utiliser un nettoyant pour sièges de voitures. Tirez la ceinture au maximum pour la nettoyer. Laissez les ceintures sécher naturellement, de préférence en les éloignant de la lumière directe du soleil.

## Écran tactile et tableau de bord

Nettoyez les écrans tactiles et le tableau de bord avec un chiffon doux non pelucheux spécial pour moniteurs et écrans d'affichage. N'utilisez pas de produit nettoyant (comme un produit de nettoyage pour verre), de gel hydroalcoolique (comme du désinfectant pour les mains), de chiffon humide ni de chiffon sec chargé électrostatiquement (comme un chiffon en microfibre qui vient d'être lavé). Pour essuyer l'écran tactile avant sans activer les boutons et modifier les paramètres, il est possible d'activer le mode nettoyage d'écran. Touchez **Contrôles > Affichage > Mode nettoyage**



# Nettoyage

**d'écran.** L'affichage s'assombrit pour qu'il soit plus facile de voir la poussière et les taches. Pour sortir du mode nettoyage d'écran, restez appuyé sur **MAINTENIR POUR QUITTER**.

## Surfaces chromées et métalliques

La cire, les nettoyants abrasifs, le gel hydroalcoolique (comme du désinfectant pour les mains) et les chiffons durs peuvent endommager la finition des surfaces chromées et métalliques.

## Précautions pour le nettoyage intérieur

**ATTENTION :** L'utilisation de solvants (y compris l'alcool), de gel hydroalcoolique (comme du désinfectant pour les mains), d'eau de Javel, de produit citronné, de white spirit ou de produits/additifs à base de silicone sur les composants intérieurs peut les endommager.

**ATTENTION :** Les objets chargés en électricité statique peuvent endommager l'écran tactile ou le tableau de bord.

**AVERTISSEMENT :** Si vous constatez un dommage au niveau d'un airbag ou d'une ceinture de sécurité, contactez Tesla immédiatement.

**AVERTISSEMENT :** Ne laissez pas d'eau, de produits de nettoyage ou de tissu provenant des chiffons entrer dans le mécanisme de la ceinture de sécurité.

**AVERTISSEMENT :** Toute exposition à des produits nettoyants chimiques peut être dangereuse et peut irriter les yeux et la peau. Lisez et respectez les instructions fournies par le fabricant du produit nettoyant chimique.

## Polissage, retouche et réparation de la carrosserie

Afin de préserver l'esthétique de la carrosserie, vous pouvez traiter de temps en temps les surfaces peintes avec un cirage approuvé contenant :

- Un abrasif très doux pour supprimer la contamination de la surface sans enlever ou endommager la peinture.
- Des composés de remplissage qui remplissent les rayures et réduisent leur visibilité.
- De la cire offrant un revêtement de protection entre la peinture et les éléments de l'environnement.

Inspectez régulièrement la peinture extérieure pour détecter des dommages éventuels. Traitez les petits éclats et les rayures à l'aide d'un stylo de retouche de peinture (disponible auprès de Tesla, selon la région). Utilisez le stylo de retouche de peinture après le nettoyage de la carrosserie et avant son polissage ou lustrage.

Réparez les éclats de roches, les égratignures et les rayures. Reportez-vous à <https://www.tesla.com/support/body-shop-support> pour plus de détails sur les lieux de réparation et les services disponibles.

**ATTENTION :** N'utilisez pas de pâtes, de composés de restauration de couleur ou de produits de polissage contenant des abrasifs agressifs. Ils peuvent rayer la surface et entraîner des dommages irréversibles sur la peinture.

**ATTENTION :** N'utilisez pas de produit de polissage pour chrome ou d'autres produits de nettoyage abrasifs.

## Utilisation d'une housse pour voiture

Afin de préserver l'esthétique de la carrosserie lorsque la Model S n'est pas utilisée, installez une housse pour voiture d'origine Tesla. Vous pouvez vous procurer une housse pour voiture en ligne, auprès de Tesla Shop.

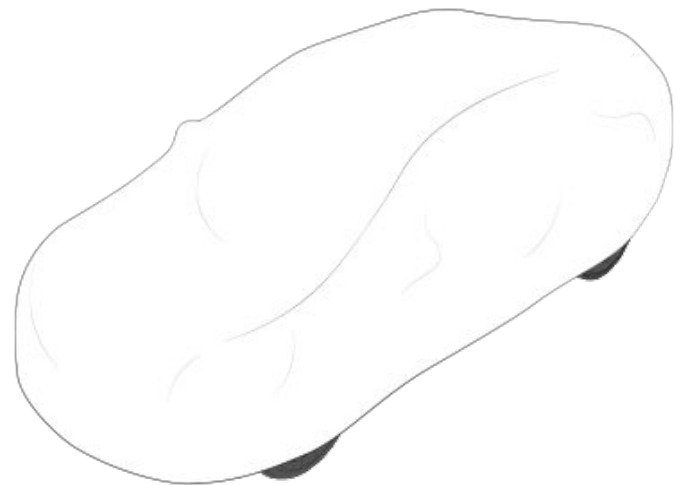

**ATTENTION :** Si la Model S est branchée, utilisez uniquement une housse pour voiture agréée par Tesla. Utiliser une housse non agréée par Tesla peut empêcher le refroidissement adéquat de la batterie pendant la recharge.

## Tapis de sol

Pour prolonger la durée de vie de vos tapis et faciliter leur nettoyage, utilisez des tapis de sol Tesla d'origine, disponibles en ligne sur <http://www.tesla.com>. Entretenez les tapis de sol en les nettoyant régulièrement et en vérifiant qu'ils sont correctement fixés. Remplacez-les s'ils sont excessivement usés.

**AVERTISSEMENT :** Pour éviter de gêner l'actionnement d'une pédale, vérifiez que le tapis de sol du conducteur est correctement fixé et n'installez jamais de tapis de sol supplémentaire dessus. Les tapis de sol doivent toujours être installés sur le sol de la voiture et non sur un autre tapis de sol ou tout autre type de revêtement.



## Faire l'appoint de liquide lave-glace

Le seul réservoir que vous pouvez remplir est le réservoir de liquide lave-glace, situé derrière le coffre avant. Lorsque le niveau est faible, un message s'affiche sur le tableau de bord.

Pour faire l'appoint de liquide lave-glace :

1. Ouvrez le capot.
2. Nettoyez la zone autour du bouchon de remplissage avant de l'ouvrir afin d'empêcher la saleté de pénétrer dans le réservoir.
3. Ouvrez le bouchon de remplissage.
4. En évitant les déversements, remplissez le réservoir jusqu'à ce que le niveau du liquide affleure tout juste sous le goulot de remplissage.

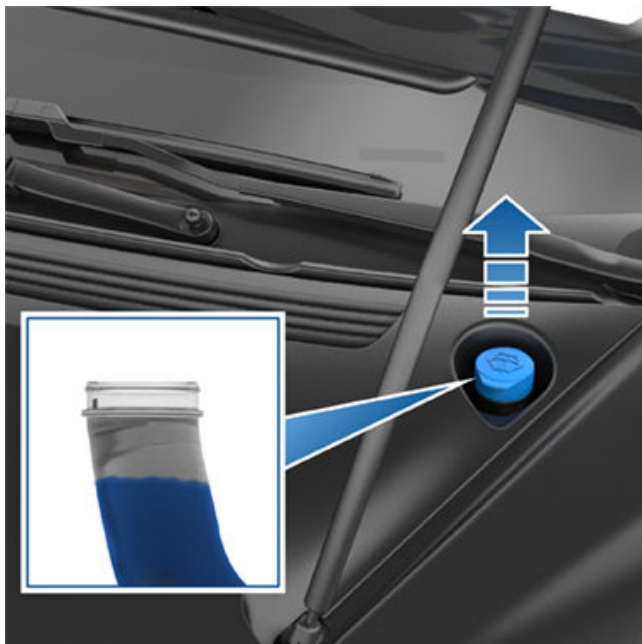

5. Essuyez immédiatement tout déversement et nettoyez la zone touchée avec de l'eau.
6. Revissez le bouchon de remplissage.

**REMARQUE :** Certaines réglementations nationales ou locales restreignent l'usage de composés organiques volatils (COV). Les COV sont couramment utilisés comme antigels dans le liquide lave-glace. Utilisez un liquide lave-glace dont la teneur en COV est limitée uniquement s'il fournit une résistance au gel adéquate pour toutes les conditions climatiques auxquelles la Model S est confrontée.

**!** **ATTENTION :** Utilisez uniquement du liquide de lave-glace à base d'éthanol prévu pour les véhicules automobiles. L'utilisation d'autres substances, telles que de l'eau non traitée, peut entraîner le développement de bactéries dans le système de climatisation et donc des odeurs ou des dommages potentiels non couverts par la garantie.

**!** **ATTENTION :** N'ajoutez pas de liquide lave-glace formulé qui contient du produit hydrofuge ou du produit de nettoyage d'insectes. Ces liquides peuvent provoquer des traînées, des traces et des grincements (ou d'autres bruits).

**!** **AVERTISSEMENT :** En cas de températures inférieures à 40° F (4° C), utilisez un liquide lave-glace contenant de l'antigel. Par temps froid, l'utilisation d'un liquide lave-glace sans antigel peut réduire la visibilité à travers le pare-brise.

**!** **AVERTISSEMENT :** Le liquide lave-glace est irritant pour les yeux et la peau. Lisez et respectez les instructions fournies par le fabricant du liquide lave-glace.

## Contrôle et nettoyage des balais d'essuie-glaces

Nettoyez régulièrement le bord des balais d'essuie-glaces et vérifiez l'état du caoutchouc (fissures, fentes ou rugosités). En cas de dommage, remplacez immédiatement le balai pour éviter d'endommager la vitre et améliorer la visibilité.

Des contaminants sur le pare-brise ou sur les balais d'essuie-glaces peuvent réduire leur efficacité. Les contaminants comprennent notamment de la glace, de la cire pulvérisée dans les lave-autos, du liquide lave-glace contenant du produit de nettoyage d'insectes et/ou du produit hydrofuge, des déjections d'oiseaux, de la résine d'arbre et d'autres substances organiques.

Suivez les instructions suivantes pour le nettoyage :

- Nettoyez le pare-brise et les balais d'essuie-glaces à l'aide de liquide lave-glace, d'alcool isopropylique (à brûler) ou d'un nettoyant pour verre non abrasif approuvé pour le verre et le caoutchouc automobiles. Des produits inadaptés peuvent entraîner des dommages ou des traces et créer des éblouissements sur le pare-brise.
- Soulevez légèrement l'essuie-glace, de manière juste suffisante pour accéder au balai. Ne levez pas l'essuie-glace au-delà de la position prévue.

Si les essuie-glaces restent inefficaces après le nettoyage, remplacez les balais d'essuie-glace.

**REMARQUE :** Des essuie-glaces inefficaces peuvent compromettre la visibilité des caméras sur le pare-brise avant, ce qui peut nuire aux performances ou entraîner l'indisponibilité des fonctions Autopilot. Pour plus d'informations, consultez la section [Caméras à la page 19](#) et la section sur Autopilot : [Limites et avertissements à la page 142](#).

## Remplacement des balais d'essuie-glaces

Pour des performances optimales, remplacez les balais d'essuie-glaces au moins une fois par an. Les balais de rechange doivent respecter les critères suivants :



## Balais d'essuie-glaces, gicleurs et liquide

- Le balai doit avoir une longueur de 26 pouces (650 mm) pour le côté conducteur et de 20 pouces (500 mm) pour le côté passager.
- Vérifiez que le connecteur du balai de rechange correspond à celui du balai d'origine. L'utilisation de connecteurs différents peut empêcher le balai de rechange de se connecter à l'essuie-glace du véhicule.

Vous pouvez acheter des balais d'essuie-glace de rechange sur [le Tesla Shop](#).

**REMARQUE :** Installez uniquement des balais neufs identiques aux balais d'origine. L'utilisation de balais inappropriés peut endommager le système d'essuie-glace et le pare-brise.

Pour remplacer les balais d'essuie-glaces :

1. Passez en mode P (stationnement) et coupez les essuie-glaces.
2. Touchez **Contrôles** > **Entretien** > **Entretien des essuie-glaces** pour placer les essuie-glaces en position d'entretien.
3. Soulevez légèrement l'essuie-glace, de manière juste suffisante pour accéder au balai.  
 **ATTENTION :** Les balais des essuie-glaces ne disposent pas d'une position haute. Ne levez pas l'essuie-glace au-delà de la position prévue.
4. Placez un chiffon entre le bras de l'essuie-glace et le pare-brise pour éviter de rayer ou de fissurer ce dernier.
5. Tenez le bras de l'essuie-glace et appuyez sur la languette de verrouillage tout en faisant glisser le balai le long du bras.

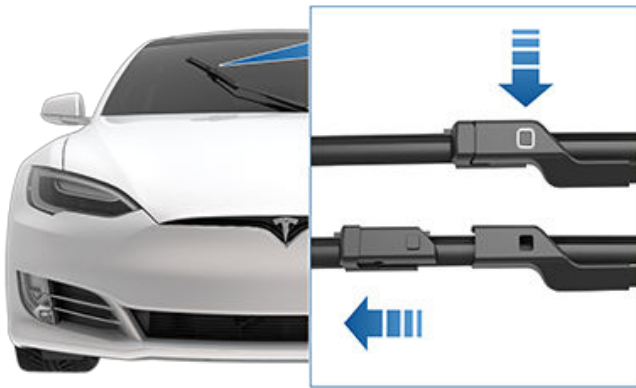

6. Alignez le nouveau balai d'essuie-glace sur le bras de l'essuie-glace et faites-le glisser vers l'extrémité du bras jusqu'à ce qu'il s'enclenche.

 **ATTENTION :** Assurez-vous que le nouveau balai est bien en place et qu'il ne bouge pas. Poussez puis tirez dessus pour vous en assurer. S'il n'est pas bien en place (vous pouvez ressentir et entendre un dé clic), le balai d'essuie-glace peut se décrocher pendant l'utilisation et causer d'importants dégâts.

7. Désactivez le mode d'entretien des essuie-glaces pour remettre les essuie-glaces en position normale.

### Nettoyage des gicleurs de lave-glace

La position des gicleurs est réglée en usine et ne nécessite aucun ajustement.

Pour déboucher un gicleur de lave-glace obstrué, utilisez un brin de câble fin.

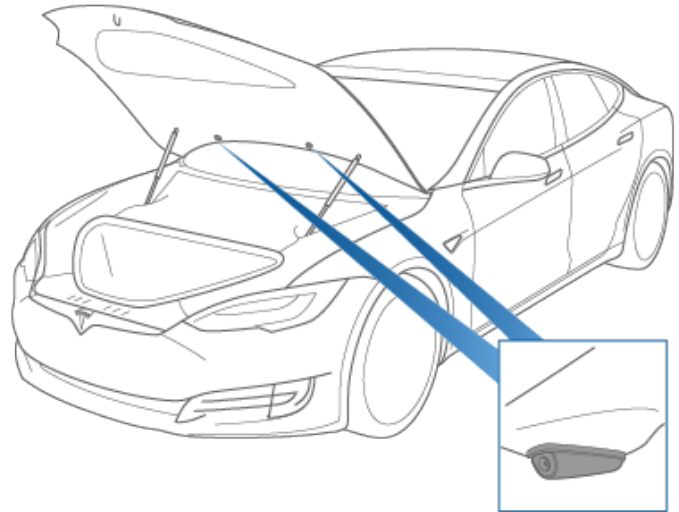

 **AVERTISSEMENT :** N'actionnez pas les essuie-glaces lorsque vous nettoyez la Model S. Le liquide lave-glace est irritant pour les yeux et la peau. Lisez et suivez les instructions du fabricant du liquide lave-glace.



Suivez les étapes ci-dessous pour soulever la Model S. Veillez à ce que tout centre de réparation autre que Tesla soit au courant de ces instructions, notamment celles qui portent sur les points de levage et les avertissements.

1. Placez votre Model S au centre, entre les montants de levage.
2. Si votre Model S inclut une suspension pneumatique, celle-ci corrige automatiquement le niveau, même lorsque le véhicule est « en veille » et que l'écran tactile est hors tension (voir [Mode Cric à la page 221](#)). Utilisez l'écran tactile pour régler la suspension comme suit :
  - Touchez **Contrôles > Suspension**.
  - Enfoncez la pédale de frein, puis touchez **Très haut** afin d'augmenter au maximum la hauteur de la suspension.
  - Appuyez sur **Contrôles > Entretien > Mode cric** pour désactiver la correction automatique du niveau de la suspension.
3. Placez les plaques d'appui du bras de levage sous les points de levage de carrosserie indiqués aux endroits illustrés sur cette page.

**AVERTISSEMENT :** NE PLACEZ PAS les plaques d'appui du bras de levage sous la batterie ou les rails latéraux.

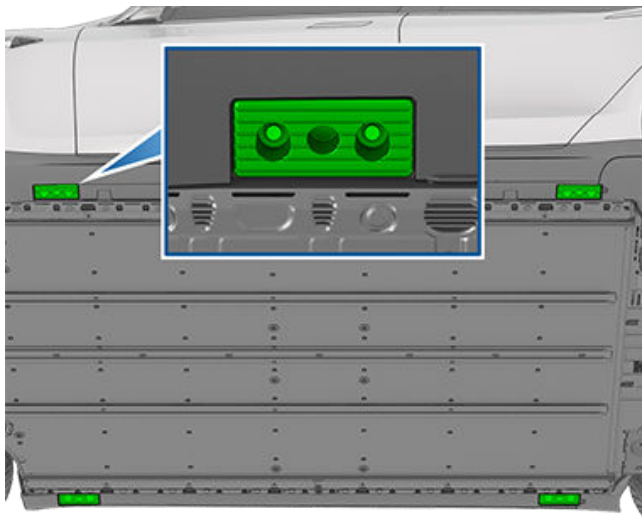

4. Réglez la hauteur et la position des plaques d'appui du bras de levage pour vous assurer qu'elles sont bien en place.
5. Avec l'aide d'un assistant, soulevez le pont élévateur à la hauteur souhaitée en vous assurant que les plaques d'appui du bras de levage restent en place.
6. Engagez les verrous de sécurité du pont élévateur. Suivez les instructions du fabricant du pont élévateur.
7. Après avoir abaissé le véhicule, désactivez le mode Cric en appuyant sur **Contrôles > Entretien**.

**AVERTISSEMENT :** Le système de suspension pneumatique corrige automatiquement le niveau, même lorsque le véhicule est « en veille » et que l'écran tactile est hors tension. Vous DEVEZ désactiver ce système en enclenchant le mode Cric avant le levage. Si vous ne neutralisez pas la suspension pneumatique, votre Model S peut tenter une mise à niveau automatique, ce qui risque de causer de graves dommages ou des blessures graves voire mortelles.

**AVERTISSEMENT :** Ne levez jamais la Model S lorsque le câble de recharge est branché, même si aucun chargement n'est en cours.

**AVERTISSEMENT :** N'effectuez jamais de travaux sur un véhicule qui n'est pas convenablement soutenu. Cela pourrait causer de graves dommages, des blessures, voire le décès.

**ATTENTION :** Il est de votre responsabilité de surveiller le véhicule et ses alentours. Vérifiez que la zone est dégagée lorsque vous levez et abaissez le Model S et assurez-vous que les portières, le coffre avant et le hayon sont fermés, le cas échéant, pour éviter tout dommage.

**ATTENTION :** NE soulevez PAS le véhicule depuis le dessous de la batterie ou les rails latéraux. Placez les plaques d'appui du bras de levage uniquement sous les points de levage de carrosserie indiqués. Les emplacements illustrés sont les seuls points de levage approuvés pour la Model S. N'utilisez pas d'autres emplacements pour le levage sous peine de provoquer des dommages. Les dommages dus à un levage inadapté de la Model S ne sont pas couverts par la garantie.

## Mode Cric

**AVERTISSEMENT :** Si vous n'activez pas le mode Cric, le véhicule peut effectuer de lui-même la correction automatique, ce qui peut entraîner des dégâts ou des blessures, voire la mort.

Si votre Model S inclut une suspension pneumatique, celle-ci corrige automatiquement le niveau, même lorsque le véhicule est « en veille » et que l'écran tactile est hors tension. Pour éviter tout dommage lorsque vous utilisez un cric ou que vous soulevez votre véhicule, activez le mode Cric pour désactiver la correction automatique du niveau de la suspension. Le mode Cric empêche l'exécution automatique de la correction automatique.

**REMARQUE :** Le mode Cric peut être activé inopinément lorsqu'un objet soutient le poids du véhicule (par exemple si le pare-chocs du véhicule repose sur un trottoir).



### Pièces, accessoires et modifications

Utilisez uniquement des pièces et accessoires d'origine Tesla. Tesla réalise des tests rigoureux sur les pièces afin de garantir leur adéquation, leur sécurité et leur fiabilité. Procurez-vous ces pièces auprès de Tesla, qui les installe de manière professionnelle et vous fournit des conseils d'expert sur les modifications apportées à la Model S. Les accessoires sont disponibles dans les magasins Tesla ou en ligne, sur [www.tesla.com](http://www.tesla.com).

**REMARQUE :** L'ajout d'accessoires à votre véhicule peut avoir des conséquences sur l'autonomie prévue, ses dimensions, etc.

**REMARQUE :** Il se peut que certains accessoires ne soient pas disponibles dans votre région.

Tesla n'est pas en mesure d'évaluer les pièces fabriquées par d'autres distributeurs et décline toute responsabilité en cas d'utilisation de pièces non fournies par Tesla sur la Model S.

**⚠ AVERTISSEMENT :** L'installation de pièces et d'accessoires non approuvés ou la réalisation de modifications non approuvées peut affecter les performances de la Model S et la sécurité de ses occupants. Aucun dommage dû à l'utilisation ou l'installation de pièces non approuvées, ou résultant de modifications non approuvées, n'est couvert par la garantie.

**⚠ AVERTISSEMENT :** Tesla décline toute responsabilité en cas de décès, de blessures ou de dommages dus à l'utilisation ou l'installation d'accessoires non approuvés ou à des modifications non approuvées.

transpondeur. Cette zone, située à droite du rétroviseur, est l'endroit le plus adapté pour poser un transpondeur. Si votre véhicule ne présente pas cette zone, installez le transpondeur au niveau de la vitre arrière.

**REMARQUE :** Vous pouvez également fixer un transpondeur étanche sur la plaque d'immatriculation avant.

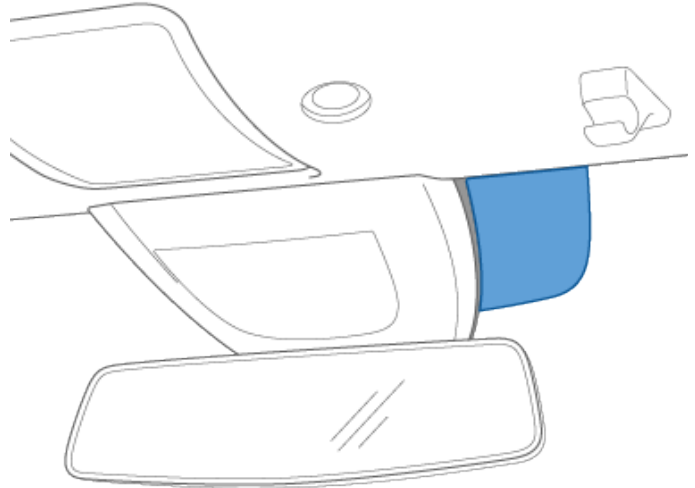

### Réparations de la carrosserie

Si votre Model S est impliquée dans une collision, contactez Tesla ou un atelier de carrosserie agréé Tesla afin de garantir sa réparation avec des pièces d'origine Tesla. Tesla a sélectionné et approuvé des ateliers de carrosserie qui satisfont aux exigences strictes en matière de formation, d'équipement, de qualité et de satisfaction du client.

Certains ateliers de réparation et compagnies d'assurance peuvent suggérer l'utilisation d'équipements non-originaux ou de pièces récupérées pour faire des économies. Cependant, ces pièces ne satisfont pas aux normes exigeantes de Tesla en matière de qualité, d'installation et de résistance à la corrosion. De plus, les équipements non-originaux et les pièces récupérées (et tout dommage ou dysfonctionnement en résultant) ne sont pas couverts par la garantie.

### Utilisation de transpondeurs RFID

Le pare-brise de la Model S présente un revêtement métallique pouvant créer des interférences avec les signaux envoyés par les transpondeurs RFID, utilisés dans de nombreux systèmes de péage automatisé. Selon la date de fabrication, la plupart des Model S ont une zone de pare-brise sans revêtement métallique pour accueillir un





Vous pouvez acheter le kit de réparation provisoire des pneus sur le [Tesla Shop](#).

## AVERTISSEMENT :

- Ne conduisez pas avec un pneu dégonflé.
- Ne retirez pas les corps étrangers plantés dans les pneus.
- Ne faites pas fonctionner le compresseur pendant plus de 20 minutes à la fois.
- Ne conduisez pas à des vitesses élevées ou pendant de longues périodes. La réparation provisoire doit uniquement vous permettre de vous rendre rapidement dans un atelier de réparation, en toute sécurité. Le fait de rouler pendant de longues périodes avec des pneus réparés à l'aide du kit de réparation provisoire risque d'endommager sérieusement le véhicule ou d'entraîner des blessures.

 **ATTENTION :** Suivez l'ensemble des instructions et avertissements fournis sur le kit de réparation des pneus.

## Réparation des pneus

Le kit de réparation des pneus sert à réparer un pneu provisoirement. Vous devez réparer ou remplacer un pneu endommagé dès que possible. En cas de perforations supérieures à 1/4" (6 mm), de dommages sévères de la bande de roulement, de flancs de pneu endommagés, de pneus déchirés ou de pneus déjantés, contactez l'assistance routière. Pour réparer provisoirement un pneu :

1. Garez votre véhicule dans un lieu dégagé et sûr.
2. Assurez-vous que le compresseur est éteint.
3. Retirez le bouchon de la valve du pneu concerné et branchez le tube transparent de la bombe anti-crevaison sur la valve.



4. Branchez la fiche sur l'une des prises basse tension du véhicule.
  5. Tournez le sélecteur sur l'icône en forme de pneu et allumez l'appareil. Une fois le produit anti-crevaison injecté dans le pneu, le manomètre indique la pression de gonflage actuelle du pneu. La pression de gonflage recommandée est indiquée sur le montant de la porte conducteur. Après quelques minutes, vérifiez que le manomètre indique bien la pression de gonflage recommandée avant de poursuivre.
- REMARQUE :** Si le manomètre indique toujours une pression inférieure à 22 PSI (1,5 bar) après 15 minutes consécutives de gonflage, débranchez le tube transparent de la bombe anti-crevaison et replacez le bouchon sur la valve. Conduisez votre véhicule sur quelques pieds (mètres) pour répartir le produit anti-crevaison dans le pneu. Garez votre Model S et répétez les étapes 2 à 5. En cas de nouvel échec, contactez l'assistance routière Tesla.
6. Éteignez le kit de réparation et débranchez le tube du pneu. Remplacez le bouchon sur la valve du pneu.
  7. Conduisez à la vitesse limite indiquée sur l'autocollant du kit de réparation en vous assurant de ne pas accélérer ou freiner brusquement. Après environ 10 minutes, garez-vous une nouvelle fois dans un lieu dégagé et sûr. Le produit anti-crevaison est désormais réparti dans le pneu, vous pouvez procéder au gonflage de celui-ci.

 **AVERTISSEMENT :** Le produit anti-crevaison est efficace à des températures comprises entre -40 °F (-40 °C) et 122 °F (50 °C). N'utilisez pas le produit anti-crevaison après sa date d'expiration (indiquée sur l'étiquette). Voir [Remplacement de la bombe anti-crevaison à la page 224](#) pour plus d'informations sur le remplacement d'une bombe anti-crevaison usagée ou expirée.



## Kit de réparation provisoire des pneus

### Gonflage des pneus

1. Assurez-vous que le compresseur est éteint.
2. Placez le sélecteur sur l'icône en forme de pompe.
3. Branchez la fiche sur l'une des prises basse tension du véhicule.
4. Retirez le bouchon de la valve du pneu et branchez le tube noir de gonflage sur la valve.



5. Mettez la bombe vide au rebut dans le respect des réglementations locales.

5. Allumez le compresseur jusqu'à atteindre la pression de gonflage recommandée indiquée sur le montant de la porte conducteur.
6. Débranchez le tube noir de gonflage et remplacez le bouchon sur la valve.
7. Éteignez le compresseur et rangez-le dans un endroit sûr et sec.

### Remplacement de la bombe anti-crevaisson

1. Des bombes anti-crevaisson de recharge sont disponibles auprès du fabricant ou sur <https://shop.tesla.com/>.
2. Retirez la bombe usagée en retirant d'abord le tube transparent et en le mettant de côté.
3. Appuyez sur le bouton de déverrouillage rouge tout en tirant la bombe vers le haut pour la retirer.
4. Insérez la bombe neuve dans l'appareil en appuyant fermement dessus. Remplacez le tube transparent. Prenez note de la date d'expiration de la nouvelle bombe anti-crevaisson.



Découvrez comment réaliser vous-même des procédures simples, comme le remplacement de balais d'essuie-glace et de filtres d'habitacle, ou l'installation du kit de film de protection de peinture. Accédez à <https://www.tesla.com/support/do-it-yourself-guides> pour obtenir des instructions, des animations et des vidéos de ces procédures.

**REMARQUE :** Selon les spécifications du marché ou de la configuration du véhicule, il se peut que certaines pièces et procédures ne soient pas disponibles pour votre véhicule. Lorsque vous accédez à <https://www.tesla.com/support/do-it-yourself-guides>, sélectionnez votre véhicule, votre région et votre langue pour afficher une liste à jour des pièces et accessoires disponibles pour votre région.



**ATTENTION :** Effectuez chaque procédure dans un endroit sec et bien éclairé. Pour votre sécurité, n'effectuez une procédure que si vous vous en sentez capable, et suivez toujours les instructions fournies.



# Étiquettes d'identification

## Numéro d'identification du véhicule

Le VIN se trouve aux emplacements suivants :

- Appuyez sur **Contrôles > Logiciel**.
- Estampillé sur une plaque située sur le haut du tableau de bord. Cette plaque est visible à travers le pare-brise.
- Sur les véhicules fabriqués depuis août 2015, le VIN est estampillé sur le châssis et est visible après dépose du panneau de seuil de la porte du passager avant. Pour ce faire, vous l'écartez délicatement vers le haut à l'aide d'un outil à lame plate.

**REMARQUE :** Le VIN n'a pas été estampillé sur le châssis des véhicules fabriqués entre le 2 juin 2016 et le 28 février 2017 environ.

**⚠ ATTENTION :** Il est déconseillé de déposer le panneau de seuil pour voir le VIN car cela peut entraîner des dommages. Le panneau est fixé par des attaches fragiles qui se cassent facilement. Les dommages dus à la dépose du panneau de seuil ne sont pas couverts par la garantie.

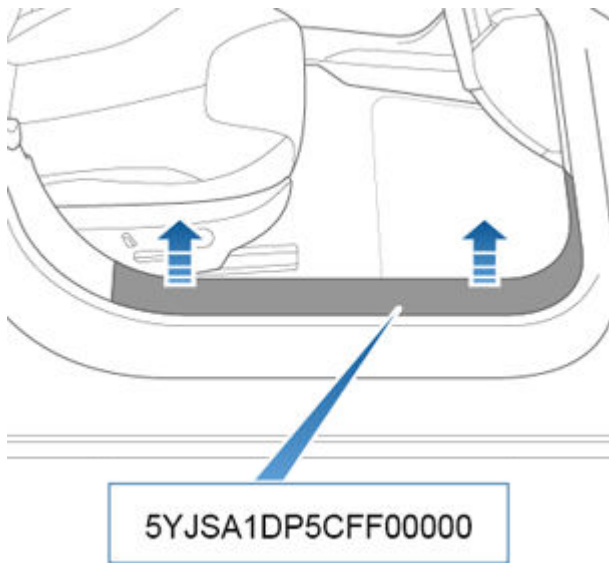

- Sur les véhicules fabriqués avant août 2015, une étiquette indiquant le VIN se trouve dans le coffre avant, sous le tablier.

## Étiquette de contrôle des émissions

L'étiquette de contrôle des émissions est visible lorsque le hayon est ouvert.

**REMARQUE :** L'étiquette de contrôle des émissions des véhicules de l'année-modèle 2022 ou plus récents se trouve désormais à l'intérieur du capot avant et peut ne pas correspondre à l'étiquette illustrée.





## Étiquettes du véhicule

Il est important de bien connaître les tailles et pressions d'origine des pneus de votre véhicule, ainsi que le PTAC (poids total autorisé en charge) et PTME (poids technique maximal sous essieu). Ces informations sont disponibles sur deux étiquettes collées sur votre Model S.

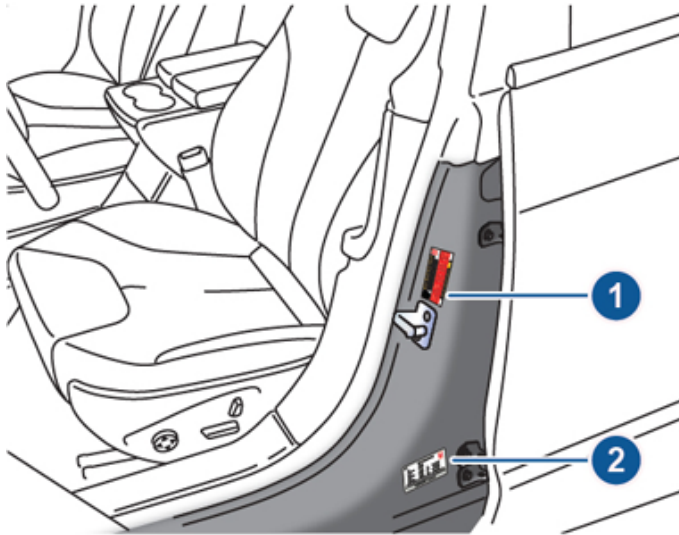

1. Étiquette d'information sur les pneus et le chargement
2. Étiquette de certification du véhicule

**⚠ AVERTISSEMENT :** La surcharge de la Model S nuit au freinage et à la tenue de route, ce qui risque de compromettre votre sécurité ou d'endommager le véhicule.

**⚠ ATTENTION :** Ne stockez jamais de grandes quantités de liquide dans la Model S. Des déversements importants de liquide peuvent entraîner le dysfonctionnement des composants électriques.

## Étiquette d'information sur les pneus et le chargement

- Le nombre maximal de places.
- La charge maximale du véhicule.
- La taille des pneus d'origine.
- Les pressions de gonflage à froid pour les pneus avant et arrière d'origine. Ces pressions sont recommandées pour optimiser les caractéristiques de conduite et de tenue de route.

**Format de l'étiquette :**

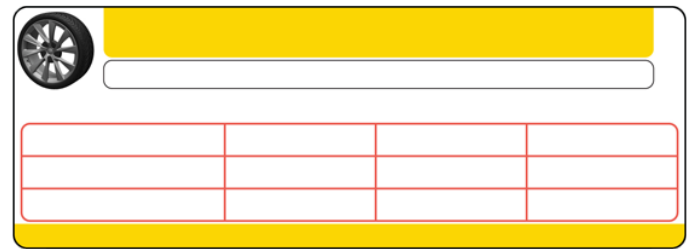

Ne changez jamais cette étiquette, même si vous utilisez des pneus différents ultérieurement.

**REMARQUE :** Si la Model S est chargée à sa capacité maximale, revérifiez que tous les pneus sont gonflés à la pression recommandée.

## Étiquette de certification du véhicule

L'étiquette de certification du véhicule indique :

- PTAC - Poids total autorisé en charge. Le poids total maximum autorisé de votre Model S. Cette valeur est calculée comme le poids de votre Model S équipé(e) des options les plus lourdes pouvant être installées en usine, avec tous ses passagers et son chargement, tous pleins faits.
- PTME PTME PTME - Poids technique maximal sous essieu des essieux avant et arrière. Le PTME est le poids réparti maximum qui peut être supporté par chaque essieu.

**⚠ ATTENTION :** Pour éviter tout dommage, ne chargez jamais votre Model S à un poids supérieur au PTAC ou au PTME respectif.

## Tracter une remorque

**⚠ AVERTISSEMENT :** N'utilisez pas la Model S à des fins de remorquage. Model S ne prend pas en charge de dispositif d'attelage de remorque. L'installation d'un tel dispositif peut endommager le véhicule et augmenter le risque de collision.

**⚠ ATTENTION :** L'utilisation de la Model S à des fins de remorquage risque par ailleurs d'annuler la garantie.

## Barres de toit

Une Model S équipée d'un toit en verre ou d'un toit panoramique, peut transporter jusqu'à 165 lbs (75 kg) sur des barres de toit approuvées par Tesla (voir [Pièces et accessoires à la page 222](#)). Une Model S équipée d'un toit couleur carrosserie ne peut pas être équipée de barres de toit.

**⚠ ATTENTION :** N'utilisez pas de barres de toit et ne placez aucune charge sur le toit d'une Model S équipée d'un toit standard couleur carrosserie. Le véhicule pourrait alors subir des dégâts importants.



### Comment déterminer la limite de charge

1. Recherchez la mention « The combined weight of occupants and cargo should never exceed XXX kg or XXX lbs » (Le poids cumulé des occupants et du chargement ne doit jamais dépasser XXX kg ou XXX lb) sur la plaque de votre véhicule.
2. Calculez le poids cumulé du conducteur et des passagers qui se trouveront dans votre véhicule.
3. Soustrayez le poids cumulé du conducteur et des passagers de XXX kg ou XXX lb.
4. Le chiffre obtenu correspond à la quantité disponible de chargement et à la capacité de charge des bagages. Par exemple, si la valeur « XXX » est égale à 1 400 lb et que votre véhicule transporte cinq occupants pesant 150 lb chacun, la capacité de charge disponible pour les bagages et le chargement sera de 650 lb ( $1\ 400 - 750 (5 \times 150) = 650$  lb).
5. Calculez le poids cumulé des bagages et du chargement qui se trouvent dans le véhicule. Ce poids ne doit pas dépasser la capacité de charge disponible pour les bagages et le chargement calculée à l'étape 4.
6. Si votre véhicule doit tracter une remorque, la charge de votre remorque sera transférée sur votre véhicule. Consultez ce manuel pour déterminer dans quelle mesure ce transfert réduit la capacité de charge disponible pour les bagages et le chargement de votre véhicule.



**AVERTISSEMENT :** Les coffres doivent être privilégiés pour transporter des objets. En cas de collision ou de freinage brutal et dans des virages serrés, les objets dans l'habitacle peuvent provoquer des blessures.

## Dimensions extérieures

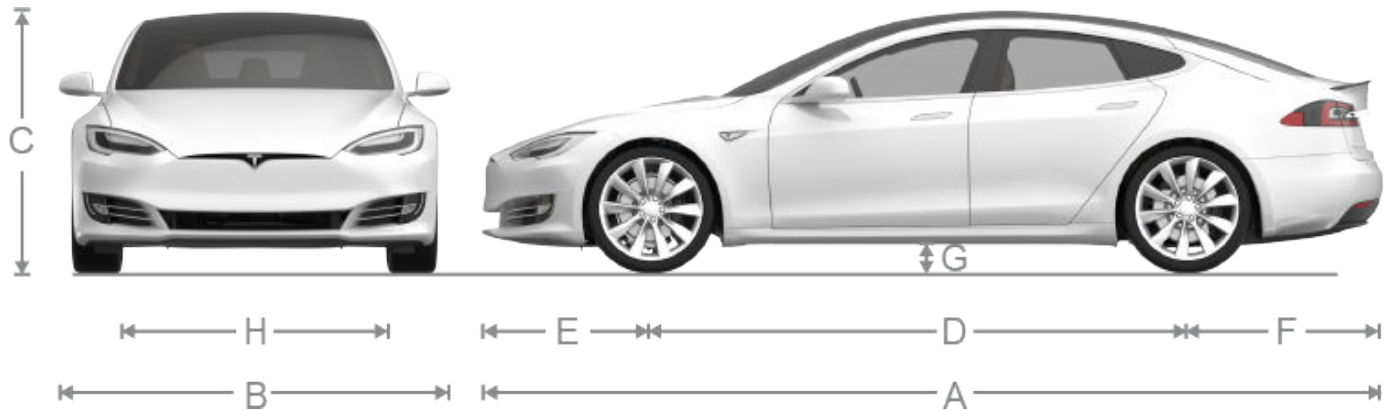

A	Longueur hors tout	196"	4 970 mm
B	Largeur hors tout (rétroviseurs inclus)	86,2 pouces	2 189 mm
	Largeur hors tout (rétroviseurs exclus)	77,3 pouces	1 964 mm
C	Hauteur hors tout	56,9"*	1 445 mm*
D	Empattement	116,5"	2 960 mm
E	Porte-à-faux - avant	36,9"	929 mm
F	Porte-à-faux - arrière	42,55"	1 081 mm
G	Garde au sol - suspension à ressort hélicoïdal (véhicule à propulsion)	5,5"*	139,7 mm*
G	Garde au sol - suspension à ressort hélicoïdal (véhicule à transmission intégrale)	5,3"*	134,6 mm*
G	Garde au sol - Suspension pneumatique	4,6 - 6,3"	116,8 - 160 mm
H	Voie - Avant	65,4 pouces	1 662 mm
	Voie - Arrière	66,9 pouces	1 700 mm

\*Les valeurs sont approximatives. Les dimensions peuvent varier selon les options du véhicule et d'autres facteurs.

\*\*La largeur de voie du véhicule repose sur des mesures au niveau du centre des roues.

**⚠ ATTENTION :** Selon la configuration (telle que la hauteur de la suspension et le choix des roues), le hayon de votre véhicule peut s'ouvrir jusqu'à une hauteur d'environ 7,5 pieds (2,3 mètres). Voir [Réglage de la hauteur d'ouverture du hayon à la page 27](#) pour savoir comment régler la hauteur du hayon pour l'empêcher d'entrer en contact avec des plafonds bas ou d'autres objets.

## Dimensions intérieures

Hauteur de l'habitacle	Avant	38,8 pouces	986 mm
	Arrière	35,3 pouces	897 mm
Espace aux jambes	Avant	42,7 pouces	1 085 mm
	Arrière	35,4 pouces	899 mm



## Dimensions

Espace aux épaules	Avant Arrière	57,7 pouces 55 pouces	1 466 mm 1 397 mm
Largeur de place assise	Avant Arrière	55 pouces 54,7 pouces	1 397 mm 1 389 mm

## Volume de coffre

Volume de coffre total (sièges arrière déployés)	28,4 pi <sup>3</sup>	804,2 l
Volume de coffre arrière	26,3 pi <sup>3</sup>	744,7 l
Volume de coffre arrière (sièges repliés)	58,1 pi <sup>3</sup>	1 645,2 l
Volume de coffre avant	2,1 pi <sup>3</sup>	59,5 l





## Type de moteur

Moteur	Spécifications
Moteur avant	Moteur synchrone à aimant permanent CA, refroidi par liquide, avec commande en variation de fréquence
Moteur arrière	Moteur à induction CA, refroidi par liquide, avec commande en variation de fréquence
Tension nominale	320 volts

## Transmission

Transmission	Spécifications
Type	Engrenage fixe à une vitesse
Rapport de démultiplication finale total	Moteur secondaire : 9,3:1 Moteur principal : 9,7:1
Marche arrière	Sens de rotation du moteur inversé, limitation à 15 mph (24 km/h)

## Direction

Direction	Spécifications
Type	Système à pignon et crémaillère à rapport variable avec direction assistée électronique, sensible à la vitesse
Nombre de tours de butée à butée	2,33
Diamètre de braquage (entre trottoirs)	40,3 ft/12,3 m

## Freins

Freins	Spécifications
Type	Système de freinage antiblocage (ABS) sur les 4 roues avec système électronique de répartition de la force de freinage, système avancé de contrôle de la stabilité et système de freinage récupératif activé par la pédale d'accélérateur
Diamètres des disques (ventilés)	Avant : 13,98"/355 mm Arrière : 14,37"/365 mm
Épaisseur du disque avant	Neuf : 1,26"/32 mm Limite de service : 1,18"/30 mm
Épaisseur du disque arrière	Neuf : 1,10"/28 mm Limite de service : 1,02"/26 mm
Épaisseur de la plaquette de frein avant (sans semelle)	0,346"/8,8 mm
Épaisseur de la plaquette de frein arrière (sans semelle)	0,354"/9 mm
Frein de stationnement	Étriers du frein de stationnement à commande électrique



## Sous-systèmes

Freins	Spécifications
Paire de disques à friction	Avant : 0,31"/8 mm
	Arrière : 0,28"/7 mm

## Suspension

Suspensions	Spécifications
Avant	Indépendante, double fourchette, ressort pneumatique ou hélicoïdal/télescopique, barre antiroulis
Arrière	Indépendante, multi-bras, ressort pneumatique ou hélicoïdal/télescopique, barre antiroulis (sur les véhicules à suspension pneumatique seulement)

## Batterie - Basse tension

Batterie - Basse tension	Spécifications
Puissance nominale	33 Ah ou supérieure
Tension et polarité	Basse tension masse négative (-)

## Batterie - haute tension

Batterie - haute tension	Spécifications
Type	Lithium ion (Li-ion) refroidie par liquide
Tension nominale	350 V CC
Plage de température	N'exposez pas la Model S à des températures ambiantes supérieures à 140 °F (60 °C) ou inférieures à -22 °F (-30 °C) pendant plus de 24 heures.



## Caractéristiques techniques des roues (usine)

Type de roue	Position	Taille	Écart
19"	Avant	19 x 8,0J	1,575" (40 mm)
19"	Arrière	19 x 8,0J	1,575" (40 mm)
19"	Avant	19 x 8,5J	1,378" (35 mm)
19"	Arrière	19 x 8,5J	1,378" (35 mm)
21"	Avant	21 x 8,5J	1,575" (40 mm)
21"	Arrière	21 x 8,5J	1,575" (40 mm)
21" sur les véhicules Performance Plus	Arrière	21 x 9,0J	1,575" (40 mm)
Couple de l'écrou de roue		129 lb/pi (175 Nm)	
Dimensions de douille pour l'écrou de roue		21 mm	

**REMARQUE :** Pour obtenir des instructions sur le levage de la Model S (avec ou sans cric), consultez la section [Levage au moyen d'un cric et levage du véhicule à la page 221](#).

## Caractéristiques techniques des pneus (usine)

Type de pneu	Position	Taille
(jantes 19")	Avant/arrière	P245/45R19
(jantes 21")	Avant Arrière	P245/35R21 P265/35R21*
<p>*Sur un véhicule équipé d'une transmission intégrale, la largeur des pneus arrière peut varier selon la date de fabrication. Certains véhicules peuvent être équipés de pneus P245/35R21 à l'avant et à l'arrière. Reportez-vous à l'étiquette d'information sur les pneus et le chargement située sur le montant central de la porte et visible lorsque la porte conducteur est ouverte.</p> <p>La pression des pneus varie en fonction du type de pneus installés. Reportez-vous aux pressions des pneus imprimées sur l'étiquette d'information sur les pneus et le chargement (voir <a href="#">Maintenance de la pression des pneus à la page 209</a>).</p> <p>Des pneus hiver sont disponibles à l'achat auprès des Service Center Tesla ou sur le site Web de Tesla.</p>		



### Signification des marquages des pneus

La loi exige que les fabricants de pneus indiquent certaines informations normalisées sur les flancs des pneus. Ces informations identifient et décrivent les caractéristiques fondamentales du pneu. Elles fournissent également le numéro d'identification des pneus (TIN) pour la certification des normes de sécurité et en cas de rappel.



**REMARQUE :** Un pneu approuvé par Tesla peut être identifié grâce au « marquage T » présent sur son flanc (T0, T1, T2, par exemple). Les pneus approuvés par Tesla sont conçus pour fonctionner avec votre véhicule et optimiser les performances, la sécurité, la fiabilité et la durabilité. Pour plus d'informations sur les pneus de rechange approuvés par Tesla, reportez-vous au [manuel d'entretien](#).

1. **Catégorie du pneu :** P indique que le pneu est destiné aux véhicules de tourisme.
2. **Largeur du pneu :** Ce nombre à 3 chiffres vous donne la largeur (en millimètres) du pneu d'un bord de flanc à l'autre.
3. **Rapport d'aspect :** Ce nombre à 2 chiffres représente la hauteur du flanc exprimée en pourcentage de la largeur de la bande de roulement. Par conséquent, si la largeur de la bande de roulement est de 205 mm, et que le rapport d'aspect est de 50, la hauteur du flanc est alors de 102 mm.
4. **Carcasse du pneu :** R indique que le pneu est de type radial.



5. **Diamètre de la roue** : Ce nombre à 2 chiffres représente le diamètre de la jante de la roue en pouces.
6. **Indice de charge** : Ce nombre à 2 ou 3 chiffres représente le poids que chaque pneu peut supporter. Ce nombre n'est pas toujours indiqué.
7. **Cote de vitesse** : Elle indique, le cas échéant, la vitesse maximale (en mph) à laquelle le pneu peut être utilisé pendant de longues périodes. Q=99 mph (160 km/h), R=106 mph (170 km/h), S=112 mph (180 km/h), T=118 mph (190 km/h), U=124 mph (200 km/h), H=130 mph (210 km/h), V=149 mph (240 km/h), W=168 mph (270 km/h), Y=186 mph (300 km/h), (Y)=vitesse maximale du véhicule (dépasser la cote « Y »).
8. **Composition et matériaux du pneu** : Le nombre de plis tant dans la zone de la bande de roulement que dans la zone des flancs indique combien de couches de matériau couvert de caoutchouc forment la carcasse du pneu. Des informations sont également fournies sur le type de matériau utilisé.
9. **Charge maximale du pneu** : C'est la charge maximale pouvant être supportée par le pneu.
10. **Pression de gonflage maximum admissible** : Cette pression ne devrait pas être utilisée pour la conduite normale.
11. **Numéro d'identification des pneus (TIN) du Département des Transports (DOT) des États-Unis** : Celui-ci commence par les lettres DOT et indique que le pneu répond à toutes les normes fédérales. Les 2 chiffres ou lettres suivants indiquent le code de l'usine où il a été fabriqué, et les 4 derniers chiffres représentent la semaine et l'année de fabrication. Par exemple, le nombre 1712 désigne la 17<sup>e</sup> semaine de 2012. Les autres chiffres sont des codes de commercialisation utilisés à la discrétion du fabricant. Ces renseignements peuvent servir à communiquer avec les consommateurs si un pneu défectueux requiert un rappel.
12. **Taux d'usure de la bande de roulement** : Ce nombre indique le taux auquel la bande de roulement du pneu s'usera. Plus le taux d'usure de la bande de roulement est élevé, plus longue sera la période d'usure de la bande de roulement. Un pneu dont la valeur est 400, par exemple, dure deux fois plus longtemps qu'un pneu dont la valeur est 200.
13. **Classe d'adhérence** : Indique la capacité du pneu à s'arrêter sur une route mouillée. Un pneu de classe élevée doit vous permettre d'arrêter votre véhicule sur une distance plus courte qu'un pneu de classe inférieure. L'adhérence est cotée à partir de la plus élevée à la plus basse comme étant AA, A, B et C.
14. **Cote de température** : La résistance du pneu à la chaleur est cotée A, B ou C, où A représente la plus grande résistance à la chaleur. Cette cote est fournie pour un pneu gonflé correctement, qui est utilisé dans les limites de vitesse et de charge.



## Classification uniforme de qualité de pneus

Les informations suivantes concernent la classification des pneus mise au point par la direction nationale américaine de sécurité routière (NHTSA, National Highway Traffic Safety Administration), basée sur les performances des pneus en termes d'usure, d'adhérence et de résistance à la température. Ces exigences ne s'appliquent ni aux pneus à sculpture profonde, ni aux pneus d'hiver.

Ces informations figurent sur le flanc des pneus concernés, entre le bord de la bande de roulement et la largeur maximale. Par exemple :

- TREADWEAR 180
- TRACTION AA
- TEMPERATURE A

Les cotes de qualité sont décrites ci-après.

**REMARQUE :** Outre ces exigences, les pneus de véhicules particuliers doivent répondre aux exigences fédérales concernant la sécurité.

### Treadwear (usure de la bande de roulement)

La cote d'usure de la bande de roulement est une valeur comparative du taux d'usure du pneu obtenu par des tests sous conditions contrôlées, sur une piste de test du gouvernement.

Par exemple, un pneu coté à une valeur de 150 présente un taux d'usure une fois et demi meilleur qu'un pneu coté à 100 sur une piste donnée. La performance réelle des pneus dépend toutefois beaucoup des conditions d'utilisation et peut varier de manière considérable de la cote indiquée en fonction des habitudes de conduite, de l'entretien, du type de route et du climat.

### Adhérence

Les classes d'adhérence sont, de la plus élevée à la moins élevée : AA, A, B et C. Ces classes représentent la capacité du pneu à s'arrêter sur route mouillée et sont obtenues par des tests sous conditions contrôlées, sur des surfaces en asphalte et en béton. Un pneu classé C présente de faibles performances d'adhérence.

**⚠ AVERTISSEMENT :** Il est dangereux d'utiliser des pneus défectueux. Ne conduisez pas avec un pneu endommagé, excessivement usé ou gonflé à la mauvaise pression. Cela risquerait de compromettre la sécurité du véhicule et de ses occupants. Vérifiez les pneus régulièrement afin de voir s'ils présentent des signes d'usure et de vous assurer qu'ils ne comportent pas de coupures, de renflements ou d'exposition de la carcasse ou du câblé.

**⚠ AVERTISSEMENT :** La classe d'adhérence affectée au pneu est basée sur des tests de freinage en ligne droite et n'inclut aucun des critères suivants : accélération, tenue de route en virage, aquaplanage et pic d'adhérence.

### Température

Les cotes de température A (le plus élevé), B et C représentent la résistance du pneu à la température ainsi que sa capacité à dissiper la chaleur. Les tests sont effectués sous conditions contrôlées, le pneu étant monté sur une roue de test en laboratoire. Une température élevée trop longtemps risque de détériorer le pneu et de réduire sa longévité. Une température excessive est également susceptible de causer une crevaison subite.

La cote C correspond au niveau minimal de performance requis pour les pneus de tout véhicule particulier par la norme fédérale américaine pour la sécurité routière n° 109. Les cotes B et A sont attribuées aux pneus ayant obtenus des résultats supérieurs au niveau minimal aux tests en laboratoire.

**⚠ AVERTISSEMENT :** La cote de température d'un pneu est définie pour un pneu correctement gonflé en l'absence de surcharge. Une vitesse excessive, un sous-gonflage ou une surcharge, séparément ou combinés, sont susceptibles d'entraîner l'échauffement du pneu, voire une crevaison.



## Glossaires relatifs aux pneus et au chargement

### Termes génériques relatifs aux roues et pneus

Poids des accessoires	Poids combiné (outre les éléments remplacés) des éléments disponibles pour une installation en usine.
Tringle	Rebord intérieur du pneu, ajusté à la jante de manière à former une jonction étanche. La tringle est constituée de fils d'acier enroulés ou renforcés par la carcasse.
Pression des pneus à froid	Pression d'un pneu au repos depuis plus de trois heures ou utilisé sur une distance inférieure à un mile.
Poids à vide	Poids d'un véhicule standard, incluant tout l'équipement en option installé et disposant de niveaux de fluides corrects.
Poids total autorisé en charge	Poids maximal autorisé d'un véhicule, incluant le conducteur, les passagers, ainsi que toute charge, bagage ou équipement supplémentaire.
kPa (kilopascal)	Unité métrique de mesure de pression. Un kilopascal est environ équivalent à 0,145 psi.
Pression de gonflage maximum	Pression maximale de gonflage d'un pneu. Cette pression est indiquée en psi (lbf/in <sup>2</sup> ) sur le flanc du pneu.  <b>ATTENTION</b> : La pression indiquée sur le pneu est la pression maximale autorisée par le fabricant du pneu. Il ne s'agit pas de la pression recommandée par Tesla pour la Model S.
Poids maximum du véhicule en charge	Somme du poids à vide, du poids des accessoires, du poids de capacité du véhicule et du poids des options de production.
Poids des options de production	Poids combiné des options installées dont le poids individuel excède de plus de 3 lbs (1,4 kg) les éléments standard qu'elles remplacent et non compté dans le poids à vide ou dans le poids des accessoires.
PSI (lbf/in <sup>2</sup> )	Livre par pouce carré (unité de mesure de pression des pneus).
Pression de gonflage recommandée	Pression de gonflage recommandée par Tesla, définie en fonction du type de pneu monté sur le véhicule en usine. Cette information est indiquée sur l'étiquette d'information sur les pneus et le chargement située sur le montant de la porte.
Jante	Support métallique du pneu (ou de l'ensemble pneu + chambre à air) sur lequel les tringles sont ajustées.
Charge maximale du véhicule	Nombre de sièges multiplié par 150 lbs (68 kg) + la charge équivalente de bagages.

### Définitions du transport de charges

Poids normal des occupants	68 kilogrammes (150 lbs) multipliés par le nombre d'occupants indiqué dans la deuxième colonne des tableaux de calcul des limites de charge (voir la rubrique Chargement du véhicule du présent manuel du conducteur).
Répartition des occupants	Répartition des occupants dans un véhicule.
Pneu de véhicules particuliers	(P-Metric ou Euro-Metric) Pneu conçu pour être utilisé sur les véhicules particuliers, sur les véhicules particuliers polyvalents et sur les camions d'un Poids total autorisé en charge (PTAC) de 10 000 lbs (4 536 kg) ou moins.
Pneu de véhicules utilitaires légers	(LT) Pneu destiné à supporter une charge plus élevée.
Diamètre de jante	Diamètre nominal du repos de talon.
Désignation de la taille de jante	Diamètre et largeur de la jante.
Désignation du type de jante	Désignation industrielle d'une jante par style ou par code.



## Roues et pneus

Largeur de jante	Distance nominale entre les bords de jante.
Charge maximale du véhicule sur le pneu	Charge sur un pneu, déterminée en répartissant sur chaque essieu la part correspondante du poids du véhicule à charge maximale et en divisant le résultat par deux.
Charge normale du véhicule sur le pneu	Charge sur un pneu, déterminée en répartissant sur chaque essieu la part correspondante du poids à vide, du poids des accessoires et du poids normal des occupants, puis en divisant le résultat par deux.

### Définitions des pneus radiaux pneumatiques

Décollement du talon	Rupture de la liaison entre les composants dans le talon.
Pneu à carcasse diagonale	Pneumatique dans lequel les câbles en nappe qui s'étendent aux talons sont disposés à différents angles sensiblement inférieurs à 90 degrés par rapport à l'axe de la bande de roulement.
Carcasse	Structure du pneu, à l'exception de la bande de roulement et du flanc qui, une fois gonflée, supporte la charge.
Arrachement	Rupture de parties de la bande de roulement ou du flanc.
Câble	Fils formant les nappes dans le pneu.
Décollement de câble	Détachement des câbles sur les composants en caoutchouc adjacents.
Fissuration	Toute séparation dans la bande de roulement, le flanc ou le revêtement intérieur du pneu qui s'étend jusqu'au câble.
Pneu à charge intensive	Pneu conçu pour fonctionner à des charges et à une pression de gonflage supérieures à celles du pneu standard correspondant.
Rainure	Espace entre deux nervures de bande de roulement adjacentes.
Revêtement intérieur	Couche(s) qui forme(-nt) la surface intérieure d'un pneu sans chambre, contenant le dispositif de gonflage interne au pneu.
Décollement du revêtement intérieur	Séparation du revêtement intérieur du câblé dans la carcasse.
Charge nominale	Charge maximale qu'un pneu peut supporter pour une pression de gonflage donnée.
Charge maximale	Charge nominale d'un pneu à la pression de gonflage maximale admissible pour ce pneu.
Jante de mesure	Jante sur laquelle un pneu est ajusté pour répondre aux exigences de dimensions physiques.
Soudure ouverte	Toute séparation à une jonction de la bande de roulement, du flanc ou du revêtement intérieur qui s'étend jusqu'au câble.
Diamètre extérieur	Diamètre total d'un pneu neuf gonflé.
Largeur hors tout	Distance linéaire entre les parois externes des flancs d'un pneu gonflé, comprenant les surplus dus à l'étiquetage, aux ornements ou aux bandes ou nervures de protection.
Nappe	Couche de câbles parallèles recouverts de caoutchouc.
Décollement entre nappes	Séparation du composant en caoutchouc entre des nappes adjacentes.
Pneumatique	Dispositif mécanique constitué de caoutchouc, de produits chimiques, de tissu et d'acier ou autres matériaux, qui, une fois monté sur une roue automobile, assure la traction et renferme le gaz ou le liquide qui maintient la charge.
Pneu à carcasse radiale	Pneumatique dans lequel les câbles en nappe qui s'étendent aux talons sont disposés à des angles de 90 degrés par rapport à l'axe de la bande de roulement.
Pneu renforcé	Pneu conçu pour fonctionner à des charges et à des pressions de gonflage supérieures à celles du pneu standard correspondant.
Largeur de section	Distance linéaire entre les parois externes des flancs d'un pneu gonflé, hors surplus dus à l'étiquetage, aux ornements ou aux bandes ou nervures de protection.





Flanc	Passage d'un pneu entre la bande de roulement et le talon.
Décollement du flanc	Séparation du composant caoutchouc du câble dans le flanc.
Pneu neige	Pneu qui atteint un indice de traction supérieur ou égal à 110, comparativement au pneu d'essai de référence standard de l'ASTM E1136-93 (réapprouvée en 2003 et incorporée par référence, voir § 571.5), lors d'un essai de traction sur neige effectué conformément à la norme ASTM F1805-00 (incorporée par référence, voir § 571.5), et qui est marqué sur au moins un flanc d'un symbole alpin spécifié en S5.5(i).
Jante de test	Jante sur laquelle est installé un pneu à des fins de test, qui peut être n'importe quelle jante reconnue comme étant adaptée à une utilisation avec ce pneu.
Bande de roulement	Partie d'un pneu qui entre en contact avec la route.
Nervure de bande de roulement	Section de la bande de roulement couvrant toute la circonférence du pneu.
Décollement de la bande de roulement	Décollement de la bande de roulement de la carcasse du pneu.
Indicateurs d'usure (TWI)	Reliefs au niveau des rainures principales conçus pour donner une indication visuelle des degrés d'usure de la bande de roulement.
Dispositif de maintien de roue	Dispositif utilisé pour maintenir solidement l'assemblage roue et pneu durant les essais.



## Instructions pour les dépanneurs

### LE TRANSPORT NE DOIT PAS ÊTRE EFFECTUÉ AVEC LES ROUES EN CONTACT AVEC LE SOL

Le moteur avant de votre Model S génère de l'énergie lorsque les roues tournent. Transportez toujours votre Model S avec les quatre pneus soulevés du sol. Assurez-vous que les roues ne peuvent en aucun cas tourner pendant le transport.

**⚠ AVERTISSEMENT :** NE JAMAIS TRANSPORTER LE VÉHICULE AVEC LES ROUES DANS UNE POSITION OÙ ELLES SONT SUSCEPTIBLES DE TOURNER. CELA PEUT PROVOQUER DE GRAVES DOMMAGES ET UNE SURCHAUFFE. DANS DE RARES CAS DE SURCHAUFFE EXTRÊME, LES COMPOSANTS ENVIRONNANTS POURRAIENT S'ENFLAMMER.



Sauf indication contraire de Tesla, n'utilisez pas une autre méthode pour transporter votre Model S. Suivez scrupuleusement les instructions fournies dans les sections suivantes et respectez tous les avertissements et toutes les mises en garde y figurant. Les dommages dus à un transport inadapté de votre véhicule ne sont pas couverts par la garantie.

**REMARQUE :** Tesla décline toute responsabilité quant au remboursement de services fournis en dehors de l'assistance routière Tesla.

### Méthodes de transport approuvées

**REMARQUE :** Les roues peuvent tourner lentement (à moins de 3 mph ou 5 km/h) et sur une distance très courte (inférieure à 30 pieds ou 10 mètres) uniquement lorsque le mode Transport est activé (voir [Activer le mode Transport à la page 241](#)) pendant le treuillage du véhicule sur une dépanneuse à plateau ou son remorquage hors d'une place de parking à des fins de repositionnement. Tout dépassement de ces limites peut entraîner des dommages conséquents et une surchauffe, qui ne sont pas couverts par la garantie.

Le mode de transport recommandé pour votre Model S est le transport sur une dépanneuse à plateau ou tout autre véhicule de transport similaire. Sur un plateau, le véhicule peut être orienté indifféremment vers l'avant ou vers l'arrière.



S'il est nécessaire de transporter votre Model S sans utiliser de dépanneuse à plateau, il est impératif d'utiliser des chariots de remorquage pour s'assurer que les quatre roues ne sont pas en contact avec le sol. Cette méthode est réservée au transport du véhicule sur une distance maximale de 35 miles (55 km), à condition de ne pas dépasser la cote de vitesse définie par le fabricant du chariot de remorquage. Lorsque cette méthode est utilisée, Tesla recommande d'orienter le véhicule vers l'avant de façon à soulever les roues avant et à poser les roues arrière sur les chariots de remorquage.

**REMARQUE :** Il est déconseillé de transporter votre Model S avec les roues avant sur des chariots de remorquage. Toutefois, cela reste possible à condition d'appliquer un verrou de direction externe et de faire en sorte d'empêcher les roues avant de tourner. **NE TRANSPORTEZ PAS LE VÉHICULE S'IL EXISTE LE MOINDRE RISQUE QUE LES ROUES AVANT PUISSENT TOURNER.**



**⚠ ATTENTION :** Activez le mode Transport (voir [Activer le mode Transport à la page 241](#)) avant de treuiller votre Model S sur une dépanneuse à plateau (voir [Tracter et charger sur une dépanneuse à plateau - avec anneau de remorquage à la page 241](#)). Si le mode Transport n'est pas disponible ou si l'écran tactile est inaccessible, vous devez utiliser des chariots de remorquage automatiques ou des patins à pneu pour charger le véhicule dans la position de transport approuvée. Tesla ne peut être tenu responsable des dommages causés par ou pendant le transport de votre Model S, y compris les blessures et dommages matériels provoqués par l'utilisation de chariots de remorquage automatiques ou de patins à pneu.

**⚠ AVERTISSEMENT :** Model S intègre des composants haute tension pouvant être endommagés en cas de collision (voir [Composants haute tension à la page 189](#)). Avant de transporter votre Model S, il est important de considérer ces composants comme étant sous tension. Respectez toujours les précautions de sécurité haute tension (en portant des équipements de protection individuelle, etc.) jusqu'à ce que les équipes d'intervention d'urgence aient évalué le véhicule et puissent confirmer que les circuits haute tension sont hors tension. Le non-respect de cette instruction peut entraîner des blessures graves.



## Désactiver le système de correction automatique du niveau de la suspension pneumatique

Si un système de suspension pneumatique est installé sur votre Model S, une mise à niveau s'opère automatiquement, même lorsque l'alimentation est coupée. Pour éviter tout dommage, activez le mode Cric pour désactiver la correction automatique du niveau de la suspension :

1. Touchez **Contrôles** > **Suspensions** sur l'écran tactile.
2. Appuyez sur la pédale de frein, puis touchez **Très haut** afin d'augmenter la hauteur au maximum.
3. Touchez **Contrôles** > **Entretien** > **Mode Cric**.

**REMARQUE :** Le mode Cric s'annule lorsque la vitesse est supérieure à 4 mph (7 km/h).

**⚠ AVERTISSEMENT :** Si vous n'activez pas le mode Cric sur un véhicule équipé d'une suspension pneumatique, le véhicule peut se déplacer pendant le transport, ce qui peut causer des dommages importants.

## Activer le mode Transport

Le mode Transport maintient le frein de stationnement relâché pendant le treuillage de votre Model S sur une dépanneuse à plateau. Lorsque le mode Transport est actif, un message indique que le véhicule reste en roue libre. Conditions requises pour activer le mode transport :

- Basse tension une alimentation est nécessaire. Il est impossible d'utiliser l'écran tactile pour activer le mode Transport si votre Model S n'est pas alimenté(e).
- Model S doit détecter une clé. Le mode Transport est uniquement disponible lorsqu'une clé est détectée.
- Vérifiez que le véhicule n'est connecté à aucune prise. Le mode Transport n'est pas disponible tant que votre Model S reste branché(e).

Activation du mode transport :

1. Vérifiez que le véhicule en mode P (Stationnement).
2. Calez les pneus ou assurez-vous que votre Model S est stable.
3. Maintenez la pédale de frein enfoncée puis, sur l'écran tactile, appuyez sur **Contrôles** > **Entretien** > **Remorquage**. L'écran tactile affiche un message rappelant la procédure de remorquage correcte de votre Model S.
4. Appuyez sur **Accéder au mode Transport** Le bouton devient bleu pour indiquer que votre Model S est désormais en mode Transport. Model S est maintenant en roue libre et le véhicule peut être déplacé lentement (sans dépasser la vitesse de marche à pied) sur de courtes distances, ou treuillé (par exemple, sur une dépanneuse à plateau).

Pour annuler le mode Transport, appuyez sur **Quitter le mode Transport** ou passez votre Model S en mode P (Stationnement). Si votre clé sur téléphone n'est pas détectée, l'annulation du mode Transport coupe l'alimentation de votre Model S. Votre carte-clé sera peut-être nécessaire pour redémarrer le véhicule.

**REMARQUE :** Si votre Model S perd son alimentation basse tension après l'activation du mode Transport, celui-ci est annulé.



**ATTENTION :** Si le système électrique ne fonctionne pas et que vous ne pouvez pas utiliser l'écran tactile pour activer le mode Transport, utilisez des chariots de remorquage automatiques ou des patins à pneu. Avant d'effectuer cette manœuvre, vérifiez les caractéristiques techniques du fabricant et la capacité de charge maximale.

## Tracter et charger sur une dépanneuse à plateau - avec anneau de remorquage

1. Repérez l'anneau de remorquage.
2. Pour retirer la protection de l'anneau de remorquage, insérez un petit tournevis à tête plate dans la fente située sur la partie supérieure de la protection, puis faites levier sans forcer pour dégager la protection du système de retenue.



**REMARQUE :** Gardez la protection de l'anneau de remorquage en lieu sûr afin de pouvoir le remettre en place une fois le remorquage effectué.

3. Insérez complètement l'anneau de remorquage dans l'ouverture, puis tournez-le dans le sens anti-horaire jusqu'à ce qu'il soit bien fixé.



## Instructions pour les dépanneurs



4. Raccordez le câble du treuil à l'anneau de remorquage.  
**⚠ ATTENTION :** Avant de tracter, vérifiez que l'anneau de remorquage est bien serré.
5. Activez le mode Transport en appuyant sur **Contrôles > Entretien > Remorquage**.
6. Tractez lentement la Model S pour la charger sur la dépanneuse à plateau.

### Tracter et charger sur une dépanneuse à plateau - sans anneau de remorquage

- ⚠ ATTENTION :** Pour éviter tout dommage, tractez le véhicule sur une dépanneuse à plateau uniquement si l'anneau de remorquage est correctement installé. Utiliser la carrosserie, le châssis ou les composants de suspension du véhicule pour tracter celui-ci peut entraîner des dommages.
- ⚠ AVERTISSEMENT :** Si le véhicule est tracté sur une dépanneuse à plateau sans que ne soit utilisé l'anneau de remorquage, vérifiez que toutes les fixations de la suspension sont serrées au couple correct et inspectez les composants visuellement pour vous assurer qu'ils ne sont pas endommagés avant de reprendre la route avec le véhicule. En cas de fixation desserrée ou en cas de dommage visible, le ou les composant(s) concerné(s) doit(vent) être remplacés.

Il est fortement recommandé de connecter le treuil à l'anneau de remorquage de votre véhicule, conformément à la description précédente. Toutefois, s'il s'avère que l'anneau de remorquage n'est pas disponible (perdu, égaré, etc.), les instructions suivantes indiquent la marche à suivre pour attacher les sangles de remorquage.

1. Attachez les deux sangles de remorquage sur chacun des bras de suspension inférieurs situés sous l'avant du véhicule.

2. Pour protéger le soubassement de tout dommage, placez un élément (par exemple, un morceau de bois) entre les sangles et le soubassement.
3. Activez le mode Transport en appuyant sur **Contrôles > Entretien > Remorquage**.
4. Tractez lentement la Model S pour la charger sur la dépanneuse à plateau.

### Bloquer les pneus

Bloquez les pneus du véhicule sur le camion en utilisant la méthode d'arrimage en huit points.

- Assurez-vous que les pièces métalliques des sangles d'arrimage ne sont pas en contact avec les surfaces peintes ou les jantes des roues.
- Ne placez pas de sangles d'arrimage sur les panneaux de carrosserie ou à travers les roues.

- ⚠ ATTENTION :** Le fait d'attacher des sangles d'arrimage au châssis, à la suspension ou à d'autres parties de la carrosserie peut endommager le véhicule.





## Si le véhicule ne dispose pas d'une alimentation

Si votre Model S ne dispose pas d'une alimentation basse tension, procédez comme suit pour ouvrir le capot ou effectuer un démarrage de secours de la batterie basse tension.

1. Ouvrez le capot. Voir [Ouverture du capot sans courant à la page 246](#) pour plus d'informations sur l'ouverture du capot lorsque le véhicule n'a plus d'alimentation.
2. Effectuez un démarrage de secours de la batterie basse tension (voir [Démarrage-secours à la page 247](#)).

**REMARQUE :** Remorqueurs : voir [Autonomie insuffisante à la page 245](#) pour plus d'informations sur le transport du véhicule vers une station de recharge et sa préparation pour la recharge.



## Contactez l'assistance dépannage Tesla

---

L'Assistance routière Tesla est à votre disposition 24 heures sur 24, 365 jours par an, durant toute la période de garantie. L'Assistance routière Tesla est également disponible pour communiquer avec les professionnels du dépannage routier afin de répondre à toute question et expliquer la procédure de transport de votre véhicule.

Lorsque vous contactez l'Assistance routière Tesla, veuillez vous munir des informations suivantes :

- Le numéro d'identification du véhicule (VIN). Le VIN s'affiche lorsque vous touchez **Contrôles > Logiciel**. Le VIN est également visible à travers le pare-brise, côté conducteur.
- Votre position exacte.
- La nature du problème.

Si vous y avez accès dans votre région, vous pouvez également accélérer le traitement de votre demande en sélectionnant l'option Assistance routière dans l'application mobile Tesla.

**REMARQUE :** Pour obtenir une description détaillée de la politique d'Assistance dépannage de Tesla, rendez-vous sur la page d'assistance sur le site Web Tesla de votre région.

### Numéros de téléphone régionaux

**Canada :** [1-877-79TESLA \(1-877-798-3752\)](tel:1-877-79TESLA)

**Mexique :** [800-228-8145](tel:800-228-8145)

**États-Unis :** [1-877-79TESLA \(1-877-798-3752\)](tel:1-877-79TESLA)

**REMARQUE :** Le numéro de téléphone est également disponible lorsque vous appuyez sur **Contrôles > Entretien**.



**⚠ ATTENTION :** Il est de votre responsabilité de surveiller l'état de la batterie haute tension et l'autonomie restante de votre véhicule. Ne considérez pas qu'il reste de l'autonomie lorsque l'autonomie affichée sur votre tableau de bord est de 0 mile (0 km) (ou 0 %). Les dégâts occasionnés sur la batterie de votre basse tension suite à une autonomie insuffisante ne sont pas couverts par la garantie.

**REMARQUE :** Si votre véhicule vient à manquer d'autonomie pendant la conduite, garez-vous dans un endroit sûr et appelez l'[assistance routière Tesla à la page 244](#) ou le remorqueur de votre choix.

Si votre Model S vient à manquer d'autonomie, la batterie basse tension n'est plus prise en charge ; si la prise en charge de votre basse tension n'est pas assurée, le véhicule ne peut pas se recharger. Pour cette raison, la batterie basse tension doit être prise en charge par une alimentation externe pour pouvoir recharger la batterie haute tension (HT). Lorsque la recharge du véhicule commence, l'alimentation externe n'est plus nécessaire.

Si votre véhicule manque d'autonomie et que vous n'avez pas de chargeur, le remorqueur doit transporter votre Model S jusqu'à la station de recharge la plus proche, le véhicule étant à proximité d'un câble de recharge. Une fois le véhicule placé près d'un chargeur, procédez comme suit :

**REMARQUE :** Si le véhicule a été transporté par un remorqueur, assurez-vous qu'il ne reparte pas tant que la recharge de la batterie haute tension n'a pas été confirmée.

1. Effectuez un démarrage de secours du système basse tension (voir [Démarrage-secours à la page 247](#)). La batterie basse tension doit faire l'objet d'un démarrage-secours pour prendre en charge la batterie haute tension.
2. Attendez quelques minutes. Lorsque l'écran tactile s'allume, branchez le câble de recharge au véhicule Model S pour lancer la recharge de la batterie haute tension.
3. Lorsque votre Model S commence la recharge, débranchez l'alimentation externe basse tension de la batterie.

Avant de transporter votre véhicule vers un chargeur autre que Tesla, vérifiez qu'il est équipé d'un adaptateur adapté au type spécifique de station de recharge que vous utiliserez. Même dans le cas d'un chargeur autre que Tesla, vous devrez effectuer un démarrage de secours du système basse tension avant de pouvoir commencer la recharge.

**⚠ ATTENTION :** Vérifiez toujours que votre Model S présente une autonomie adaptée à votre trajet ou à la période de remisage prévue. Ne vous fiez pas à l'autonomie estimée affichée sur l'écran tactile ou l'application mobile, car elle peut baisser plus vite que prévu. Cela dépend de la température ambiante, de vos habitudes de conduite, du vent, des paramètres du véhicule (comme le mode Sentinelle), etc.

**REMARQUE :** Le remorquage du véhicule suite à une autonomie insuffisante n'est pas couvert par la garantie.



## Ouverture du capot sans courant

Cette procédure est destinée aux Model S fabriquées après avril 2016. Pour les véhicules fabriqués avant avril 2016, voir la section « Ouverture du capot sans courant » du [Guide des procédures à réaliser soi-même](#)

Si la Model S n'a aucune alimentation électrique ou si vous ne parvenez pas à ouvrir le coffre avant à l'aide de l'écran tactile ou de la clé, ouvrez le coffre avant manuellement.

Localisez les câbles de déverrouillage logés dans les protections de passages de roue avant sur les deux roues avant du véhicule (il y a deux câbles de déverrouillage). Suivez ces instructions pour ouvrir le coffre avant manuellement :

1. Déposez le couvercle du passage de roue avant droit.
2. Tirez sur la sangle pour dégager le loquet primaire.
3. Déposez le couvercle du passage de roue avant gauche.
4. Tirez sur la sangle pour dégager le loquet secondaire.
5. Relevez le capot. Vous devrez peut-être appuyer légèrement sur le capot pour libérer la pression contre le loquet secondaire.

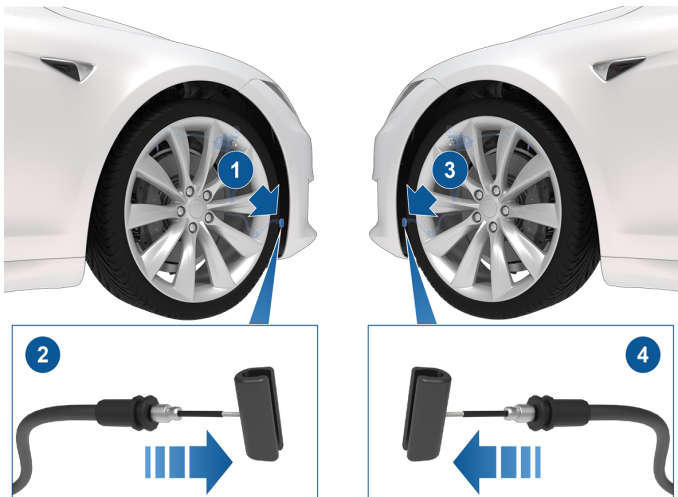

**REMARQUE :** Il est important de tirer sur les sangles dans le bon ordre, sinon le bon loquet ne se désengage pas et il est impossible d'ouvrir le coffre avant.

Lors de l'ouverture du coffre avant à l'aide de cette méthode, les loquets demeurent en position ouverte et vous ne pouvez pas refermer le coffre sans alimentation électrique. Pour refermer un coffre avant ayant été ouvert en tirant sur les sangles manuelles :

1. Rechargez la batterie basse tension (contactez Tesla pour obtenir les instructions).
2. Appuyez sur le bouton **Coffre avant** sur l'écran tactile pour réinitialiser les loquets primaire et secondaire.





Dans les instructions suivantes, il est considéré qu'une alimentation basse tension externe (par exemple un démarreur portable) est utilisée. Pour effectuer un démarrage de secours de votre Model S à l'aide d'un autre véhicule, veuillez consulter les instructions du constructeur du véhicule.

 **ATTENTION :** Model S Ne peut être utilisé pour effectuer le démarrage-secours d'un autre véhicule. Cela pourrait occasionner des dommages.

 **ATTENTION :** Lorsque vous effectuez un démarrage-secours du véhicule Model S, évitez les courts-circuits. Le branchement des câbles aux mauvaises bornes, le contact des fils entre eux, etc., peuvent endommager votre Model S.

## Procédez comme suit :

Vérifiez que l'alimentation externe fonctionne. Une fois le capot ouvert :

1. Déposez le panneau d'entretien.
2. Recherchez les bornes positive (+) et négative (-).
3. Retirez le cache de la borne positive (+) rouge et branchez le câble positif (+) rouge de l'alimentation basse tension à la borne positive (+) rouge.
4. Branchez le câble négatif (-) noir de l'alimentation basse tension à la borne négative (-) noire.
5. Allumez l'alimentation externe (reportez-vous aux instructions du fabricant). Touchez l'écran tactile pour le réactiver.

**REMARQUE :** Cette opération peut prendre plusieurs minutes, le temps que le véhicule accumule suffisamment de puissance pour réactiver l'écran tactile.

6. Lorsque l'alimentation basse tension externe n'est plus nécessaire, débranchez les deux câbles, en commençant par le câble négatif (-) noir.
7. Sur le dessus de la batterie basse tension, poussez le boîtier de connecteur vers le connecteur électrique pour que ce dernier se branche sur la batterie basse tension.
8. Sur le dessus de la batterie basse tension, appuyez sur la languette de verrouillage qui fixe le connecteur électrique au boîtier de connecteur.
9. Remettez en place le panneau d'entretien à son emplacement d'origine et appuyez dessus jusqu'à son verrouillage.
10. Fermez le capot.



## Ouverture des portes sans courant

### Ouverture d'une porte avant sans courant

Si votre Model S ne dispose pas de courant, les portes avant s'ouvrent comme d'habitude en utilisant les poignées de porte intérieures.

### Ouverture d'une porte arrière sans courant

Pour ouvrir l'une des portes arrière dans la situation peu probable où votre Model S ne dispose pas de courant, rabattez le bord du tapis sous la banquette arrière pour découvrir le câble de déverrouillage mécanique. Tirez le câble de déverrouillage mécanique vers le centre du véhicule.

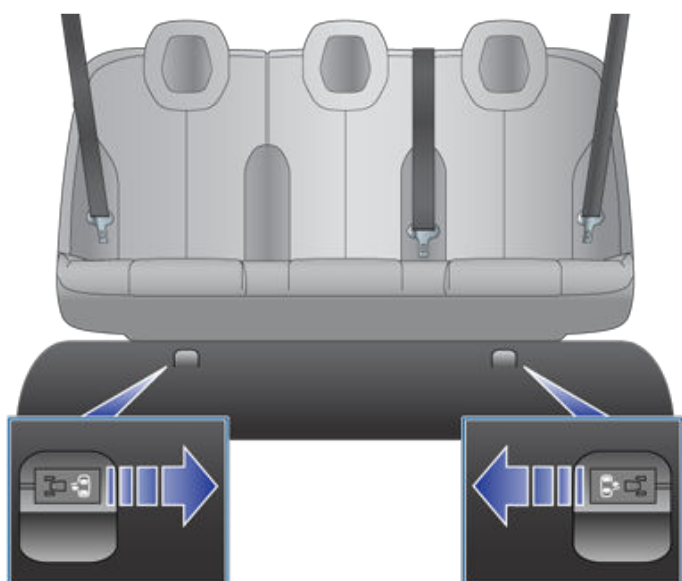

**⚠ ATTENTION :** Les déverrouillages de porte manuels sont conçus pour être utilisés uniquement lorsque votre Model S ne dispose pas de courant. Lorsque votre véhicule Model S est alimenté, utilisez la poignée de porte intérieure comme d'habitude.



Votre véhicule peut être submergé suite à une inondation ou à d'autres conditions météorologiques extrêmes. Tesla souhaite s'assurer que vous disposez des ressources nécessaires en cas de risque ou de situation de submersion de votre véhicule dans l'eau.

Lisez attentivement ces recommandations pour vous préparer à une éventuelle submersion de votre véhicule, savoir comment gérer ce type de situation et accéder aux ressources disponibles.

## Bonnes pratiques pour préparer un risque d'inondation

Si un événement de submersion est prévisible, Tesla vous recommande de tenter de déplacer au préalable votre Model S vers un site sûr ou à plus haute altitude, si vous pouvez le faire en toute sécurité. N'oubliez pas que l'infrastructure de recharge peut être touchée. Tesla vous recommande donc de recharger votre véhicule à 100 % à l'avance.

Cependant, si vous ne pouvez pas déplacer le véhicule vers une zone ne présentant aucun risque d'inondation, envisagez de recourir aux bonnes pratiques suivantes pour éviter tout dommage :

- Veillez à débrancher le chargeur du véhicule.
- Diminuez l'état de la charge. Pour cela, conduisez le véhicule avant l'événement et laissez-le débranché, ou activez la climatisation ou l'option **Maintien de la climatisation** sur l'écran tactile du véhicule ou dans l'application mobile Tesla (voir [Utilisation des commandes de climatisation à la page 166](#)). L'objectif est de maintenir le niveau de charge aussi bas que possible si le véhicule est submergé.
- Changez la suspension pneumatique (le cas échéant) et relevez le véhicule jusqu'au niveau **Haut** ou **Très haut** avant de le quitter.
- Relevez le véhicule afin que la batterie haute tension se trouve au-dessus du niveau d'inondation éventuel en le plaçant sur des chandelles, des parpaings, des rampes, etc. N'oubliez pas d'activer l'option **Mode cric** avec la suspension pneumatique (le cas échéant) pour éviter tout dommage suite à la correction automatique du niveau de la suspension (voir [Levage au moyen d'un cric et levage du véhicule à la page 221](#)).
- Recouvrez votre Model S d'une housse pour voiture étanche ou d'un produit similaire spécialement conçu pour protéger les véhicules en cas d'inondation.

## Comment gérer un véhicule submergé

Découvrez comment procéder lorsque votre véhicule électrique ou à combustion interne a été submergé pendant un certain temps.

 **AVERTISSEMENT** : Si vous remarquez des flammes ou de la fumée, des bruits d'éclatement ou de sifflement, ou si votre véhicule émet de la chaleur, éloignez-vous et contactez immédiatement les secours.

Lorsque votre véhicule n'est plus submergé et que vous pouvez y accéder en toute sécurité, procédez comme suit :

1. Considérez votre véhicule comme accidenté et contactez votre assurance.
2. Ne tentez pas d'utiliser le véhicule tant qu'un garage agréé ne l'a pas inspecté. Si vous êtes propriétaire de véhicule Tesla, vous pouvez planifier l'inspection avec Tesla Service.
3. Remorquez avec précaution le véhicule à une distance minimale de 50 pieds (15 mètres) des structures ou autres matériaux combustibles comme d'autres voitures et des biens personnels.
  - Les propriétaires de Tesla peuvent faire appel à l'assistance au remorquage de Tesla. Voir [Contacter l'assistance dépannage Tesla à la page 244](#) pour plus d'informations.
  - Voir [Instructions pour les dépanneurs à la page 240](#) pour savoir comment remorquer ou déplacer votre véhicule en toute sécurité.



### APP\_w009

## Freinage d'urgence automatique indisponible La fonction pourra être restaurée au prochain trajet

#### Signification de cette alerte :

La fonction de Freinage d'urgence automatique est indisponible pour le reste de votre trajet en cours. Cette alerte n'indique pas spécifiquement que les autres fonctions ou fonctionnalités de freinage sont également indisponibles.

Cette alerte peut être déclenchée pour plusieurs raisons. D'autres alertes peuvent être présentes pour des conditions qui engendrent également l'indisponibilité du Freinage d'urgence automatique.

#### Marche à suivre :

Aucune action de votre part n'est généralement requise. Le Freinage d'urgence automatique devrait être à nouveau disponible lors de votre prochain trajet.

Si cette alerte reste présente pendant plusieurs cycles de conduite ou si sa fréquence augmente pendant plusieurs cycles de conduite, nous vous recommandons de planifier un entretien dès que possible.

Pour plus d'informations, reportez-vous à la section [Assistance anticollision à la page 152](#).

### APP\_w048

## Fonctions Autopilot temporairement indispon. Restauration fonctions prochain trajet

#### Signification de cette alerte :

Les fonctions Autopilot sont actuellement indisponibles sur votre véhicule. En fonction de la configuration de votre véhicule, les fonctions Autopilot suivantes peuvent être désactivées :

- Assistance au maintien de cap
- Régulateur de vitesse dynamique
- Freinage d'urgence automatique
- Avertissement de collision frontale
- Avertissement de franchissement de ligne

#### Marche à suivre :

Cette alerte peut être déclenchée pour plusieurs raisons. Vérifiez la présence d'autres alertes indiquant la cause de cette situation.

Habituellement, les fonctions Autopilot sont restaurées lors du trajet suivant. Si l'alerte persiste pendant plusieurs trajets, planifiez un entretien dès que possible.

Pour en savoir plus et pour connaître la liste complète des fonctions Autopilot, voir [À propos d'Autopilot à la page 96](#).

### APP\_w207

## Assist. maintien cap temporairement indispon.

#### Signification de cette alerte :

L'assistance au maintien de cap est temporairement indisponible. Il peut s'agir d'une condition temporaire causée par un facteur externe, tel que :

- Marquages au sol absents ou effacés



- Routes étroites ou sinueuses
- Mauvaise visibilité à cause de la pluie, de la neige, du brouillard ou d'autres conditions météorologiques défavorables
- Températures extrêmes
- Luminosité importante en raison des phares des autres véhicules, de la lumière directe du soleil ou d'autres sources de lumière.

Cette alerte est également présente si vous dépassez la limite de vitesse maximale pour l'Assistance au maintien de cap, lorsque l'Assistance au maintien de cap est active. Dans ce cas, l'Assistance au maintien de cap reste indisponible pour le restant du trajet en cours.

#### Marche à suivre :

Poursuivez votre route. Si l'Assistance au maintien de cap reste indisponible jusqu'à votre arrivée à destination et qu'elle ne fonctionne pas lors de votre prochain trajet prévu, vérifiez les points suivants :

- Dommages ou obstructions causé(e)s par de la boue, de la glace, de la neige ou d'autres facteurs environnementaux
- Obstruction causée par un accessoire monté sur le véhicule, comme un porte-vélo
- Obstructions causées par de la peinture ou la pose de produits adhésifs comme des emballages, des autocollants ou encore des revêtements en caoutchouc sur votre véhicule
- Pare-chocs endommagé ou démis

Si vous ne détectez pas d'obstructions visibles, ou si vous trouvez des dommages sur votre véhicule, planifiez un entretien à la date qui vous convient. Vous pouvez utiliser votre véhicule sans crainte en attendant.

Pour plus d'informations, voir [Assistance au maintien de cap à la page 114](#).

## APP\_w218

### Vitesse max dépassée pour Asst. maint. cap Prenez le contrôle du volant

#### Signification de cette alerte :

L'Assistance au maintien de cap n'est pas disponible car votre véhicule a dépassé la limite de vitesse autorisée pour cette fonction d'assistance conducteur.

#### Marche à suivre :

Prenez immédiatement le contrôle de votre volant de direction jusqu'à ce que vous arriviez à destination.

Dans la plupart des cas, l'Assistance au maintien de cap reste indisponible pour le restant du trajet en cours. Pour le réinitialiser, arrêtez complètement le véhicule et passez-le en mode P (Stationnement). Lorsque vous repasserez en mode D (marche avant) pour vous rendre à votre prochaine destination, l'Assistance au maintien de cap devrait être à nouveau disponible.

**REMARQUE :** Si cette alerte apparaît alors que vous conduisez en Allemagne, l'Assistance au maintien de cap sera à nouveau disponible une fois que votre vitesse sera repassée sous la limite de vitesse de l'Assistance au maintien de cap.

Si l'Assistance au maintien de cap est indisponible lors de votre prochain trajet et le reste pour tous les trajets par la suite, planifiez un entretien dès que possible. Vous pouvez utiliser votre véhicule sans crainte en attendant.

Pour plus d'informations, voir [Assistance au maintien de cap à la page 114](#).

## APP\_w221

### Régulateur de vitesse indisponible Visibilité du radar avant réduite

#### Signification de cette alerte :



## Alertes de dépannage

---

Le Régulateur de vitesse dynamique et l'Assistance au maintien de cap sont indisponibles car le radar situé au niveau du pare-chocs avant de votre véhicule est complètement obstrué ou a une visibilité limitée.

Il peut s'agir d'une obstruction temporaire causée par de la neige, de la glace, de la poussière ou de la boue.

### Marche à suivre :

Poursuivez votre route. Vous pouvez utiliser votre véhicule sans crainte. Le Régulateur de vitesse dynamique et l'Assistance au maintien de cap restent indisponibles jusqu'à ce que le radar retrouve une visibilité adéquate.

Si l'alerte ne disparaît pas, inspectez le pare-chocs avant votre prochain trajet et essayez d'éliminer les éventuelles obstructions. Voir [Nettoyage d'une caméra à la page 215](#) pour plus d'informations sur le nettoyage des saletés ou des débris dans cette partie du véhicule.

Si l'alerte reste présente lors de vos trajets suivants alors qu'aucune obstruction n'est visible au niveau de la zone du pare-chocs avant où se trouve le radar, planifiez un entretien dès que possible. Vous pouvez utiliser votre véhicule sans crainte en attendant.

## APP\_w222

### Régulateur de vitesse indisponible Visibilité de la caméra avant réduite

#### Signification de cette alerte :

Le Régulateur de vitesse dynamique et l'Assistance au maintien de cap sont indisponibles car une ou plusieurs des caméras avant de votre véhicule sont obstruées ou aveuglées par les conditions ambiantes.

Le Régulateur de vitesse dynamique et l'Assistance au maintien de cap restent indisponibles jusqu'à ce que l'une des caméras avant retrouve une visibilité adéquate. Il est possible que les caméras aient une visibilité faible ou nulle pour les raisons suivantes :

- Saletés ou débris sur la surface de la caméra
- Conditions environnementales comme la pluie, le brouillard, la neige ou la rosée
- Lumière directe du soleil ou forte luminosité provenant d'une autre source de lumière
- Faible luminosité ou éclairage limité, notamment les routes mal ou pas du tout éclairées la nuit.
- Condensation (gouttes d'eau ou brume) sur la surface de la caméra
- Éléments environnants monotones, notamment les murs de tunnel ou les séparateurs de voies.

#### Marche à suivre :

Poursuivez votre route. Vous pouvez utiliser votre véhicule sans crainte.

Il s'agit souvent d'un problème temporaire qui se règle de lui-même. Si l'alerte s'affiche encore lorsque vous arrivez à votre destination :

- Inspectez et nettoyez la zone de la caméra avant, dans la partie supérieure centrale du pare-brise, avant d'entamer votre prochain trajet prévu.
- Contrôlez la surface de la caméra à la recherche de condensation, poussière ou autres débris et éliminez toute obstruction éventuelle.

Voir [Nettoyage d'une caméra à la page 215](#) pour plus d'informations sur le nettoyage des saletés ou des débris dans cette partie du véhicule.

Bien qu'il ne soit pas possible d'essuyer la condensation présente à l'intérieur du boîtier de la caméra avant, il est possible de l'éliminer rapidement en suivant les étapes ci-dessous :

1. Préclimatisez l'habitacle en réglant la température sur Haut et en activant la climatisation.
2. Activez le dégivreur du pare-brise.



Si l'alerte reste présente lors de vos trajets suivants alors qu'aucune caméra avant n'est obstruée, planifiez un entretien dès que possible. Vous pouvez utiliser votre véhicule sans crainte en attendant.

## APP\_w224

### Régulateur de vitesse indisponible Continuer conduite pour calibrer caméras

#### Signification de cette alerte :

Le Régulateur de vitesse dynamique et l'Assistance au maintien de cap sont indisponibles, car les caméras de votre véhicule ne sont pas correctement étalonnées.

Votre véhicule doit effectuer des manœuvres de précision lorsque les fonctions comme le Régulateur de vitesse dynamique et l'Assistance au maintien de cap sont actives. Avant de pouvoir utiliser ces fonctions, les caméras doivent faire l'objet d'un premier étalonnage automatique. Il peut arriver qu'une ou plusieurs caméras perdent leur étalonnage.

#### Marche à suivre :

Poursuivez votre route. Vous pouvez utiliser votre véhicule sans crainte.

Le Régulateur de vitesse dynamique et l'Assistance au maintien de cap restent indisponibles jusqu'à ce que les caméras soient étalonnées.

Une fois l'étalonnage terminé, le Régulateur de vitesse dynamique et l'Assistance au maintien de cap sont à nouveau fonctionnels.

Pour plus de facilité, un indicateur de progression de l'étalonnage s'affiche sur l'écran tactile. L'étalonnage s'effectue généralement une fois que votre véhicule a roulé 20 à 25 miles (32 à 40 km), mais la distance varie selon les conditions de chaussée et environnementales. Par exemple, la conduite sur une route droite disposant de marquages au sol bien visibles permet un étalonnage plus rapide des caméras.

Si l'alerte ne disparaît pas et que l'étalonnage de la caméra échoue après avoir conduit sur 100 miles (160 km) ou plus, ou si le Régulateur de vitesse dynamique et l'Assistance au maintien de cap restent indisponibles malgré la réussite de l'étalonnage de la caméra, planifiez un entretien dès que possible. Vous pouvez utiliser votre véhicule sans crainte en attendant.

## APP\_w304

### Caméra obstruée Nettoyez caméra ou attendez reprise visibilité

#### Signification de cette alerte :

Une ou plusieurs des caméras du véhicule a une visibilité limitée, voire aucune visibilité, en raison de conditions externes. Lorsque les caméras de votre véhicule ne sont pas en mesure de fournir des informations visuelles précises, certaines ou l'intégralité des fonctions Autopilot peuvent être temporairement indisponibles.

Il est possible que les caméras aient une visibilité faible ou nulle pour les raisons suivantes :

- Saletés ou débris sur la surface de la caméra
- Conditions environnementales comme la pluie, le brouillard, la neige ou la rosée
- Lumière directe du soleil ou forte luminosité provenant d'une autre source de lumière
- Faible luminosité ou éclairage limité, notamment les routes mal ou pas du tout éclairées la nuit.
- Condensation (gouttes d'eau ou brume) sur la surface de la caméra
- Éléments environnants monotones, notamment les murs de tunnel ou les séparateurs de voies.

#### Marche à suivre :

Poursuivez votre route. Vous pouvez utiliser votre véhicule sans crainte. Il s'agit souvent d'un problème temporaire qui disparaît une fois la condensation évaporée ou lorsque la condition environnementale ou fonction particulière n'est plus présente.



## Alertes de dépannage

---

Si l'alerte ne disparaît pas avant que vous arriviez à destination, contrôlez la surface des caméras à la recherche de condensation, de saleté ou d'autres corps étrangers. Pour connaître l'emplacement des caméras, voir [Caméras à la page 19](#).

Nettoyez les caméras si nécessaire avant votre prochain trajet. Pour connaître les procédures de nettoyage recommandées, voir [Nettoyage d'une caméra à la page 215](#).

Si cette alerte persiste après avoir nettoyé les caméras, contrôlez les surfaces internes du boîtier des caméras des montants de porte à la recherche de condensation. Bien qu'il ne soit pas possible d'essuyer la condensation présente à l'intérieur des boîtiers de caméra, il est possible de l'éliminer rapidement en suivant les étapes ci-dessous :

1. Préchauffez l'habitacle en actionnant la ventilation, en réglant la température sur Haute et en vérifiant que la climatisation est activée.
2. Activez le dégivreur du pare-brise.
3. Dirigez les volets d'aération vers les caméras des montants de porte.

Pour plus d'informations sur la procédure d'élimination de la condensation dans les boîtiers de caméra, voir [Nettoyage d'une caméra à la page 215](#).

Si l'alerte ne disparaît pas avant la fin de votre prochain trajet planifié, même après avoir nettoyé les caméras signalées et en suivant la procédure d'élimination de la condensation recommandée, planifiez un entretien dès que possible. Vous pouvez utiliser votre véhicule sans crainte en attendant.

### **BMS\_u006**

## **Arrêt du véhicule - GAREZ-VOUS PRUDEMMENT**

### **Niveau de charge de la batterie trop faible**

#### **Signification de cette alerte :**

Votre véhicule a détecté que la batterie haute tension n'est pas assez chargée pour la conduite.

Il sera impossible de démarrer ou de continuer à rouler tant que le véhicule n'est pas rechargé.

Si cette alerte apparaît alors que vous êtes sur la route, votre véhicule doit s'arrêter. Une alerte distincte doit apparaître pour indiquer cette condition. Il est aussi possible que votre véhicule s'arrête subitement.

Si cette alerte apparaît alors que votre véhicule est garé, vous pourriez ne pas réussir à démarrer.

Cette alerte apparaît généralement lorsque le niveau de charge de la batterie haute tension de votre véhicule a été réduit suite à une utilisation normale.

#### **Marche à suivre :**

Rechargez votre véhicule immédiatement. La recharge de votre véhicule doit restaurer sa capacité à rouler.

Si cette alerte apparaît lors de vos trajets suivants, malgré un niveau affiché de charge de la batterie d'au moins 5 %, planifiez un entretien dès que possible.

Pour plus d'informations sur la batterie haute tension, voir [Informations sur la batterie haute tension à la page 191](#).

Pour plus d'informations sur la recharge, voir [Instructions de recharge à la page 193](#).

### **BMS\_u018**

## **Niveau de charge maximal de la batterie réduit**

### **Conduite OK - Prévoir entretien**

#### **Signification de cette alerte :**

Votre véhicule a détecté une condition interne à la batterie haute tension qui limite les performances de la batterie. En conséquence, le niveau de charge maximal et l'autonomie sont réduits. Un entretien est requis pour restaurer entièrement les performances.





## Marche à suivre :

Si cette alerte persiste, planifiez un entretien prochainement. Sans entretien, le niveau de charge maximal et l'autonomie de votre véhicule restent limités.

**Vous pouvez utiliser et charger votre véhicule sans crainte.**

Pour plus d'informations sur la batterie haute tension, voir [Informations sur la batterie haute tension à la page 191](#).

## BMS\_u030

### Danger, arc électrique possible sur adaptateur

### Utiliser équipement de charge différent

#### Signification de cette alerte :

La fonction de recharge est indisponible car votre véhicule a détecté un risque d'arc électrique dans l'adaptateur de recharge tiers utilisé pour raccorder une poignée de recharge de système de recharge combiné (CCS) à la prise de recharge de votre véhicule.

Un arc électrique peut se produire si vous essayez de débrancher la poignée **alors que la recharge à l'aide d'un adaptateur de recharge tiers est en cours**. Un arc électrique peut entraîner des blessures graves et/ou des dommages matériels.

#### Marche à suivre :

Suivez les étapes ci-dessous pour atténuer ce risque :

- Vérifiez que la recharge est complètement interrompue.
  1. Utilisez l'écran tactile de votre véhicule pour confirmer que la recharge est arrêtée, ou interrompez la recharge si nécessaire.
  2. Utilisez l'affichage et les contrôles de la station de recharge pour confirmer que la recharge est interrompue, ou mettre fin à une session de recharge en cours.
- Vérifiez qu'aucun voyant (LED) vert ou bleu clignotant n'est visible sur la prise de recharge de votre véhicule.
- Débranchez l'adaptateur de recharge de la prise de recharge de votre véhicule.
- Vérifiez une nouvelle fois sur la station de recharge qu'aucune session de recharge n'est en cours.
- Débranchez l'adaptateur de recharge de la poignée de recharge.

Utilisez un équipement de recharge différent pour recharger votre véhicule. Pour plus d'informations sur la recharge, voir [Instructions de recharge à la page 193](#).

Vous pouvez aussi essayer de recharger votre véhicule à l'aide d'un superchargeur Tesla ou d'un autre lieu de recharge, lesquels peuvent être localisés à l'aide de la carte sur l'écran tactile de votre véhicule. Voir [Cartes et navigation à la page 176](#) pour plus d'informations.

## BMS\_u031

### Remplacer le fusible de la batterie bientôt

### Conduite OK - Prévoir entretien

#### Signification de cette alerte :

Un fusible de la batterie haute tension de votre véhicule va bientôt atteindre la fin de son cycle de vie et doit être remplacé.

#### Marche à suivre :

Il est recommandé de planifier un entretien dès que possible afin de faire remplacer le fusible de la batterie haute tension.

Vous pouvez utiliser votre véhicule sans crainte en attendant. Cependant, vous pouvez remarquer une vitesse et une accélération réduites pendant la conduite.



## Alertes de dépannage

---

Pour plus d'informations sur le système de batterie haute tension, voir [Informations sur la batterie haute tension](#).

### **BMS\_u032**

#### **Remplacer le fusible de la batterie**

#### **Conduite OK - Prévoir entretien**

##### **Signification de cette alerte :**

Un fusible de la batterie haute tension de votre véhicule va bientôt atteindre la fin de son cycle de vie et doit être remplacé.

##### **Marche à suivre :**

Il est recommandé de planifier un entretien dès que possible afin de faire remplacer le fusible de la batterie haute tension.

Vous pouvez utiliser votre véhicule sans crainte en attendant. Cependant, vous pouvez remarquer une vitesse et une accélération réduites pendant la conduite.

Pour plus d'informations sur le système de batterie haute tension, voir [Informations sur la batterie haute tension](#).

### **BMS\_w176**

#### **Remplacer le fusible de la batterie**

#### **OK pour conduire - Prévoir entretien immédiat**

##### **Signification de cette alerte :**

Un fusible de la batterie haute tension de votre véhicule a atteint la fin de son cycle de vie et doit être remplacé immédiatement.

##### **Marche à suivre :**

Il est recommandé de planifier un entretien immédiatement afin de faire remplacer le fusible de la batterie haute tension.

Poursuivez votre route jusqu'à votre destination. Vous pouvez utiliser votre véhicule sans crainte. Cependant, vous pouvez remarquer une vitesse et une accélération réduites pendant la conduite.

Pour plus d'informations sur le système de batterie haute tension, voir [Informations sur la batterie haute tension](#).

### **BMS\_w179**

#### **Le véhicule risque de ne pas redémarrer**

#### **Entretien requis**

##### **Signification de cette alerte :**

Le système de gestion de la batterie de votre véhicule a détecté que le fusible intelligent de la batterie haute tension doit être remplacé.

Si cette alerte s'affiche pendant la conduite, votre véhicule passe en mode d'alimentation limité afin d'éviter tout dommage potentiel à la batterie, et la puissance motrice est réduite jusqu'à la résolution du problème.

##### **Marche à suivre :**

Nous vous recommandons de planifier un entretien dès que possible. La procédure de remplacement du fusible intelligent est rapide et devrait restaurer les performances totales du véhicule une fois effectuée.

Sans cette procédure d'entretien, votre véhicule ne démarrera plus, ne chargera plus et ne prendra plus en charge le système basse tension.

Pour plus d'informations sur le système de batterie haute tension, voir [Informations sur la batterie haute tension](#).

**CC\_f001****Recharge impossible : mise à la masse insuffisante  
La mise à la terre doit être contrôlée****Signification de cette alerte :**

Aucune connexion de masse détectée dans le connecteur mural.

**Marche à suivre :**

Faites contrôler le Wall Connector par un électricien afin de vous assurer qu'il est correctement mis à la masse. L'électricien doit s'assurer que la mise à la masse de votre disjoncteur ou de votre boîtier de distribution d'alimentation est correcte, et que le Wall Connector dispose des raccordements adéquats.

Pour plus d'informations, reportez-vous au [guide d'installation](#) de votre connecteur mural.

**CC\_f002****Recharge impossible : mise à la masse insuffisante  
Déconnectez et réessayez, ou utiliser autre disp.****Signification de cette alerte :**

Défaut de mise à la masse. Il y a une fuite de courant électrique à travers un chemin d'accès dangereux. Il se peut qu'il y ait un problème au niveau du connecteur ligne vers la masse ou du connecteur neutre vers la masse.

**Marche à suivre :**

Essayez de relancer la recharge en déconnectant le Wall Connector du véhicule et en le reconnectant. Si le problème persiste, coupez le disjoncteur qui dessert le Wall Connector, attendez 10 secondes, rallumez le disjoncteur, puis essayez de reconnecter le Wall Connector au véhicule. Si le problème persiste, consultez votre électricien ou contactez Tesla.

Pour plus d'informations, reportez-vous au [guide d'installation](#) de votre connecteur mural.

**CC\_f003****Recharge impossible : le Wall Connector a disjoncté  
Déconnectez et réessayez, ou utiliser autre disp.****Signification de cette alerte :**

Défaut de mise à la masse. Il y a une fuite de courant électrique à travers un chemin d'accès dangereux. Il se peut qu'il y ait un problème au niveau du connecteur ligne vers la masse ou du connecteur neutre vers la masse.

**Marche à suivre :**

Essayez de relancer la recharge en déconnectant le Wall Connector du véhicule et en le reconnectant. Si le problème persiste, coupez le disjoncteur qui dessert le Wall Connector, attendez 10 secondes, rallumez le disjoncteur, puis essayez de reconnecter le Wall Connector au véhicule. Si le problème persiste, consultez votre électricien ou contactez Tesla.

Pour plus d'informations, reportez-vous au [guide d'installation](#) de votre connecteur mural.

**CC\_f004****Recharge impossible : problème Wall Connector  
Entretien du Wall Connector nécessaire****Signification de cette alerte :**

Problème matériel du connecteur mural. Les problèmes potentiels sont peut-être :



## Alertes de dépannage

---

1. Un contacteur défaillant
2. Une défaillance de l'auto-test du circuit de détection de défaut de mise à la masse interne
3. Déconnexion du capteur thermique
4. Autres problèmes touchant le matériel

### Marche à suivre :

Un problème interne a été détecté par le Wall Connector.

1. Essayez de relancer la recharge en déconnectant le Wall Connector du véhicule et en le reconnectant.
2. Si le problème persiste, désactivez le disjoncteur du Wall Connector puis attendez 10 secondes avant de le réactiver. Essayez ensuite de reconnecter le Wall Connector au véhicule.
3. Si le problème persiste, faites vérifier par un électricien que tous les câbles sont bien connectés et serrés conformément aux instructions figurant dans le manuel d'installation du Wall Connector.
4. Une fois que l'électricien a effectué toutes les tâches et remis le Wall Connector sous tension, essayez de recharger à nouveau en reconnectant le Wall Connector au véhicule.
5. Si le problème persiste, l'entretien du Wall Connector est nécessaire.

Pour plus d'informations, reportez-vous au [guide d'installation](#) de votre connecteur mural.

### CC\_f005

## Recharge impossible : le Wall Connector a disjoncté Déconnectez et réessayez, ou utiliser autre disp.

### Signification de cette alerte :

Défaut de mise à la masse. Il y a une fuite de courant électrique à travers un chemin d'accès dangereux. Il se peut qu'il y ait un problème au niveau du connecteur ligne vers la masse ou du connecteur neutre vers la masse.

### Marche à suivre :

Essayez de relancer la recharge en déconnectant le Wall Connector du véhicule et en le reconnectant. Si le problème persiste, coupez le disjoncteur qui dessert le Wall Connector, attendez 10 secondes, rallumez le disjoncteur, puis essayez de reconnecter le Wall Connector au véhicule. Si le problème persiste, consultez votre électricien ou contactez Tesla.

Pour plus d'informations, reportez-vous au [guide d'installation](#) de votre connecteur mural.

### CC\_f006

## Recharge impossible : Wall Connector en surtension Déconnectez et réessayez, ou utiliser autre disp.

### Signification de cette alerte :

Protection contre la surintensité.

### Marche à suivre :

Diminuez le paramètre de courant de recharge du véhicule. Si le problème persiste, un entretien est requis.

Pour plus d'informations, reportez-vous au [guide d'installation](#) de votre connecteur mural.

### CC\_f007

## Charge impossible - Surtension entrante La tension doit correspondre aux propriétés du Wall Connector

### Signification de cette alerte :



Protection contre la surtension ou la sous-tension.

**Marche à suivre :**

Consultez votre électricien pour garantir une tension adéquate sur le disjoncteur qui dessert le connecteur mural.

Pour plus d'informations, reportez-vous au [guide d'installation](#) de votre connecteur mural.

## CC\_f008

### Charge impossible - Sous-tension entrante

### La tension doit correspondre aux propriétés du Wall Connector

**Signification de cette alerte :**

Protection contre la surtension ou la sous-tension.

**Marche à suivre :**

Consultez votre électricien pour garantir une tension adéquate sur le disjoncteur qui dessert le connecteur mural.

Pour plus d'informations, reportez-vous au [guide d'installation](#) de votre connecteur mural.

## CC\_f009

### Recharge impossible : câblage alim. défectueux

### Le câblage du Wall Connector doit être révisé

**Signification de cette alerte :**

Entrée câblée de façon incorrecte : il se peut que les connecteurs ligne et neutre soient inversés.

**Marche à suivre :**

Le câblage entre l'alimentation murale et le connecteur mural a été installé de façon incorrecte. Consultez votre électricien.

Pour plus d'informations, reportez-vous au [guide d'installation](#) de votre connecteur mural.

## CC\_f010

### Recharge impossible : problème Wall Connector

### Entretien du Wall Connector nécessaire

**Signification de cette alerte :**

Problème matériel du connecteur mural. Les problèmes potentiels sont peut-être :

1. Un contacteur défaillant
2. Une défaillance de l'auto-test du circuit de détection de défaut de mise à la masse interne
3. Déconnexion du capteur thermique
4. Autres problèmes touchant le matériel

**Marche à suivre :**

Un problème interne a été détecté par le Wall Connector.

1. Essayez de relancer la recharge en déconnectant le Wall Connector du véhicule et en le reconnectant.
2. Si le problème persiste, désactivez le disjoncteur du Wall Connector puis attendez 10 secondes avant de le réactiver. Essayez ensuite de reconnecter le Wall Connector au véhicule.



## Alertes de dépannage

---

3. Si le problème persiste, faites vérifier par un électricien que tous les câbles sont bien connectés et serrés conformément aux instructions figurant dans le manuel d'installation du Wall Connector.
4. Une fois que l'électricien a effectué toutes les tâches et remis le Wall Connector sous tension, essayez de recharger à nouveau en reconnectant le Wall Connector au véhicule.
5. Si le problème persiste, l'entretien du Wall Connector est nécessaire.

Pour plus d'informations, reportez-vous au [guide d'installation](#) de votre connecteur mural.

### CC\_f011

#### **Charge imp. : surchauffe Wall Connector**

#### **Laissez refroidir le Wall Connector et réessayez.**

##### **Signification de cette alerte :**

Protection contre la surchauffe (détachement du loquet).

##### **Marche à suivre :**

Vérifiez que le Wall Connector n'est pas recouvert et qu'il ne se trouve pas à proximité d'une source de chaleur. Si le problème persiste alors que la température ambiante est normale (inférieure à 100 °F ou 38 °C), un entretien est requis.

Pour plus d'informations, reportez-vous au [guide d'installation](#) de votre connecteur mural.

### CC\_f012

#### **Recharge impossible : surchauffe branchement mural**

#### **Contrôle nécessaire pour prise ou Wall Connector**

Les alertes de température élevée détectée par le Wall Connector indiquent que la connexion entre l'installation électrique du bâtiment et le Wall Connector surchauffe et que la recharge a été interrompue pour protéger le câblage et le Wall Connector.

Il ne s'agit en général pas d'un problème provenant de votre véhicule ou de votre Wall Connector mais plutôt d'un problème concernant l'installation électrique du bâtiment. Il peut s'agir d'une connexion desserrée entre l'installation électrique du bâtiment et le Wall Connector. Un électricien sera en mesure de résoudre ce problème rapidement.

Pour revenir au mode de recharge normal, essayez les étapes suivantes.

Si le Wall Connector est branché dans une prise murale, assurez-vous que :

- la fiche est entièrement insérée dans le boîtier ou la prise
- la zone de la fiche ou de la prise n'est pas bloquée ou recouverte par quoi que ce soit
- il n'y a pas de source de chaleur à proximité

Si le problème persiste ou que le Wall Connector est câblé, contactez un électricien pour qu'il inspecte le raccordement de câblage entre l'installation électrique du bâtiment et le Wall Connector. L'électricien devra s'assurer que tous les câbles sont bien branchés et serrés conformément au guide d'installation du Wall Connector.

Pour plus d'informations, reportez-vous au [guide d'installation](#) de votre connecteur mural.

### CC\_f013

#### **Recharge impossible : surchauffe poignée**

#### **Possibles impuretés dans poignée ou prise charge**

##### **Signification de cette alerte :**

Protection contre la surchauffe (détachement du loquet).

##### **Marche à suivre :**



Assurez-vous que le connecteur est totalement inséré dans la prise de recharge du véhicule, qu'il n'est pas recouvert et qu'il ne se trouve pas à proximité d'une source de chaleur. Si le problème persiste alors que la température ambiante est normale (inférieure à 100 °F ou 38 °C), un entretien est requis.

Pour plus d'informations, reportez-vous au [guide d'installation](#) de votre connecteur mural.

## CC\_f014

### **Recharge impossible : problème Wall Connector** **Entretien du Wall Connector nécessaire**

#### **Signification de cette alerte :**

Problème matériel du connecteur mural. Les problèmes potentiels sont peut-être :

1. Un contacteur défaillant
2. Une défaillance de l'auto-test du circuit de détection de défaut de mise à la masse interne
3. Déconnexion du capteur thermique
4. Autres problèmes touchant le matériel

#### **Marche à suivre :**

Un problème interne a été détecté par le Wall Connector.

1. Essayez de relancer la recharge en déconnectant le Wall Connector du véhicule et en le reconnectant.
2. Si le problème persiste, désactivez le disjoncteur du Wall Connector puis attendez 10 secondes avant de le réactiver. Essayez ensuite de reconnecter le Wall Connector au véhicule.
3. Si le problème persiste, faites vérifier par un électricien que tous les câbles sont bien connectés et serrés conformément aux instructions figurant dans le manuel d'installation du Wall Connector.
4. Une fois que l'électricien a effectué toutes les tâches et remis le Wall Connector sous tension, essayez de recharger à nouveau en reconnectant le Wall Connector au véhicule.
5. Si le problème persiste, l'entretien du Wall Connector est nécessaire.

Pour plus d'informations, reportez-vous au [guide d'installation](#) de votre connecteur mural.

## CC\_f015

### **Recharge imposs. : problème connexion véhicule** **Insérez poignée complètement dans prise recharge**

#### **Signification de cette alerte :**

Une erreur de communication s'est produite entre le connecteur mural et le véhicule.

#### **Marche à suivre :**

Essayez de relancer la recharge en déconnectant le Wall Connector du véhicule et en le reconnectant.

1. Si le problème persiste, coupez le disjoncteur qui dessert le Wall Connector, attendez 10 secondes, rallumez le disjoncteur, puis essayez de reconnecter le Wall Connector au véhicule.
2. Si le problème persiste et qu'un autre équipement de recharge est disponible, connectez le véhicule à un autre Wall Connector ou à un connecteur mobile, et vérifiez si le véhicule peut communiquer avec un autre équipement de recharge.
3. Si le problème persiste, un entretien est requis.

Pour plus d'informations, reportez-vous au [guide d'installation](#) de votre connecteur mural.



### CC\_f016

#### **Recharge imposs. : problème connexion véhicule Insérez poignée complètement dans prise recharge**

##### **Signification de cette alerte :**

Une erreur de communication s'est produite entre le connecteur mural et le véhicule.

##### **Marche à suivre :**

Essayez de relancer la recharge en déconnectant le Wall Connector du véhicule et en le reconnectant.

1. Si le problème persiste, coupez le disjoncteur qui dessert le Wall Connector, attendez 10 secondes, rallumez le disjoncteur, puis essayez de reconnecter le Wall Connector au véhicule.
2. Si le problème persiste et qu'un autre équipement de recharge est disponible, connectez le véhicule à un autre Wall Connector ou à un connecteur mobile, et vérifiez si le véhicule peut communiquer avec un autre équipement de recharge.
3. Si le problème persiste, un entretien est requis.

Pour plus d'informations, reportez-vous au [guide d'installation](#) de votre connecteur mural.

### CC\_f017

#### **Recharge imposs. : problème connexion véhicule Insérez poignée complètement dans prise recharge**

##### **Signification de cette alerte :**

Une erreur de communication s'est produite entre le connecteur mural et le véhicule.

##### **Marche à suivre :**

Essayez de relancer la recharge en déconnectant le Wall Connector du véhicule et en le reconnectant.

1. Si le problème persiste, coupez le disjoncteur qui dessert le Wall Connector, attendez 10 secondes, rallumez le disjoncteur, puis essayez de reconnecter le Wall Connector au véhicule.
2. Si le problème persiste et qu'un autre équipement de recharge est disponible, connectez le véhicule à un autre Wall Connector ou à un connecteur mobile, et vérifiez si le véhicule peut communiquer avec un autre équipement de recharge.
3. Si le problème persiste, un entretien est requis.

Pour plus d'informations, reportez-vous au [guide d'installation](#) de votre connecteur mural.

### CC\_f018

#### **Recharge imposs. : problème connexion véhicule Insérez poignée complètement dans prise recharge**

##### **Signification de cette alerte :**

Une erreur de communication s'est produite entre le connecteur mural et le véhicule.

##### **Marche à suivre :**

Essayez de relancer la recharge en déconnectant le Wall Connector du véhicule et en le reconnectant.

1. Si le problème persiste, coupez le disjoncteur qui dessert le Wall Connector, attendez 10 secondes, rallumez le disjoncteur, puis essayez de reconnecter le Wall Connector au véhicule.
2. Si le problème persiste et qu'un autre équipement de recharge est disponible, connectez le véhicule à un autre Wall Connector ou à un connecteur mobile, et vérifiez si le véhicule peut communiquer avec un autre équipement de recharge.





3. Si le problème persiste, un entretien est requis.

Pour plus d'informations, reportez-vous au [guide d'installation](#) de votre connecteur mural.

### CC\_f019

## Recharge imposs. : problème connexion véhicule Insérez poignée complètement dans prise recharge

#### Signification de cette alerte :

Une erreur de communication s'est produite entre le connecteur mural et le véhicule.

#### Marche à suivre :

Essayez de relancer la recharge en déconnectant le Wall Connector du véhicule et en le reconnectant.

1. Si le problème persiste, coupez le disjoncteur qui dessert le Wall Connector, attendez 10 secondes, rallumez le disjoncteur, puis essayez de reconnecter le Wall Connector au véhicule.
2. Si le problème persiste et qu'un autre équipement de recharge est disponible, connectez le véhicule à un autre Wall Connector ou à un connecteur mobile, et vérifiez si le véhicule peut communiquer avec un autre équipement de recharge.
3. Si le problème persiste, un entretien est requis.

Pour plus d'informations, reportez-vous au [guide d'installation](#) de votre connecteur mural.

### CC\_f020

## Recharge impossible : problème Wall Connector Entretien du Wall Connector nécessaire

#### Signification de cette alerte :

Problème matériel du connecteur mural. Les problèmes potentiels sont peut-être :

1. Un contacteur défaillant
2. Une défaillance de l'auto-test du circuit de détection de défaut de mise à la masse interne
3. Déconnexion du capteur thermique
4. Autres problèmes touchant le matériel

#### Marche à suivre :

Un problème interne a été détecté par le Wall Connector.

1. Essayez de relancer la recharge en déconnectant le Wall Connector du véhicule et en le reconnectant.
2. Si le problème persiste, désactivez le disjoncteur du Wall Connector puis attendez 10 secondes avant de le réactiver. Essayez ensuite de reconnecter le Wall Connector au véhicule.
3. Si le problème persiste, faites vérifier par un électricien que tous les câbles sont bien connectés et serrés conformément aux instructions figurant dans le manuel d'installation du Wall Connector.
4. Une fois que l'électricien a effectué toutes les tâches et remis le Wall Connector sous tension, essayez de recharger à nouveau en reconnectant le Wall Connector au véhicule.
5. Si le problème persiste, l'entretien du Wall Connector est nécessaire.

Pour plus d'informations, reportez-vous au [guide d'installation](#) de votre connecteur mural.



### CC\_f021

#### **Charge impossible - Pas de Wall Connector primaire Vérifiez dispositif primaire en marche et disponible**

**Signification de cette alerte :**

Réseau de partage de charge (partage du disjoncteur) : Un seul Wall Connector peut être défini comme unité primaire.

**Marche à suivre :**

Un seul Wall Connector peut être configuré selon une configuration principale. Demandez à votre électricien de vérifier les conditions suivantes :

1. Un seul Wall Connector est défini comme unité primaire.
2. Tous les autres Wall Connectors reliés à l'unité primaire sont définis en tant qu'unités associées (position F).

Pour plus d'informations, reportez-vous au [guide d'installation](#) de votre connecteur mural.

### CC\_f022

#### **Charge impossible - Il y a plus d'un dispositif primaire Un seul Wall Connector peut être primaire**

**Signification de cette alerte :**

Réseau de partage de charge (partage du disjoncteur) : Un seul Wall Connector peut être défini comme unité primaire.

**Marche à suivre :**

Un seul Wall Connector peut être configuré selon une configuration principale. Demandez à votre électricien de vérifier les conditions suivantes :

1. Un seul Wall Connector est défini comme unité primaire.
2. Tous les autres Wall Connectors reliés à l'unité primaire sont définis en tant qu'unités associées (position F).

Pour plus d'informations, reportez-vous au [guide d'installation](#) de votre connecteur mural.

### CC\_f023

#### **Recharge impossible : trop de Wall Connectors Pas de plus de 3 unités appairables avec le primaire**

**Signification de cette alerte :**

Réseau de partage de charge (partage du disjoncteur) : Plus de trois Wall Connectors sont associés à la même unité primaire.

**Marche à suivre :**

Demandez à un électricien d'affecter à un autre circuit un ou plusieurs Wall Connectors associés et de les débrancher (dissocier) de ce réseau de partage de charge (partage du disjoncteur).

Pour plus d'informations, reportez-vous au [guide d'installation](#) de votre connecteur mural.

### CC\_f024

#### **Recharge impossible : courant Wall Connector faible Incrémenter le réglage du dispositif primaire**

**Signification de cette alerte :**



Réglage incorrect du commutateur rotatif.

## Marche à suivre :

Demandez à votre électricien de placer le commutateur rotatif interne du Wall Connector sur un réglage d'intensité de fonctionnement adapté. Il doit d'abord vérifier que le Wall Connector n'est pas sous tension. La correspondance entre les positions du commutateur et l'intensité du courant doit être indiquée à l'intérieur du Wall Connector. Votre électricien doit aussi consulter la section Définir l'intensité du courant de fonctionnement dans le manuel d'installation du Wall Connector.

Si le Wall Connector est configuré pour le partage de charge (partage du disjoncteur) et associé à d'autres Wall Connectors, le commutateur rotatif de l'unité primaire doit être défini sur un paramètre d'intensité de fonctionnement permettant à chacun des Wall Connectors associés de recevoir un courant de recharge de 6 A au moins.

Exemple : trois Wall Connectors sont associés pour un partage de charge. L'unité primaire doit être définie sur un courant de  $3 \times 6 \text{ A} = 18 \text{ A}$  minimum.

Pour plus d'informations, reportez-vous au [guide d'installation](#) de votre connecteur mural.

## CC\_f025

### Recharge impossible : problème Wall Connector Entretien du Wall Connector nécessaire

#### Signification de cette alerte :

Problème matériel du connecteur mural. Les problèmes potentiels sont peut-être :

1. Un contacteur défaillant
2. Une défaillance de l'auto-test du circuit de détection de défaut de mise à la masse interne
3. Déconnexion du capteur thermique
4. Autres problèmes touchant le matériel

#### Marche à suivre :

Un problème interne a été détecté par le Wall Connector.

1. Essayez de relancer la recharge en déconnectant le Wall Connector du véhicule et en le reconnectant.
2. Si le problème persiste, désactivez le disjoncteur du Wall Connector puis attendez 10 secondes avant de le réactiver. Essayez ensuite de reconnecter le Wall Connector au véhicule.
3. Si le problème persiste, faites vérifier par un électricien que tous les câbles sont bien connectés et serrés conformément aux instructions figurant dans le manuel d'installation du Wall Connector.
4. Une fois que l'électricien a effectué toutes les tâches et remis le Wall Connector sous tension, essayez de recharger à nouveau en reconnectant le Wall Connector au véhicule.
5. Si le problème persiste, l'entretien du Wall Connector est nécessaire.

Pour plus d'informations, reportez-vous au [guide d'installation](#) de votre connecteur mural.

## CC\_f026

### Recharge impossible : problème Wall Connector Entretien du Wall Connector nécessaire

#### Signification de cette alerte :

Problème matériel du connecteur mural. Les problèmes potentiels sont peut-être :

1. Un contacteur défaillant
2. Une défaillance de l'auto-test du circuit de détection de défaut de mise à la masse interne



## Alertes de dépannage

---

3. Déconnexion du capteur thermique
4. Autres problèmes touchant le matériel

### Marche à suivre :

Un problème interne a été détecté par le Wall Connector.

1. Essayez de relancer la recharge en déconnectant le Wall Connector du véhicule et en le reconnectant.
2. Si le problème persiste, désactivez le disjoncteur du Wall Connector puis attendez 10 secondes avant de le réactiver. Essayez ensuite de reconnecter le Wall Connector au véhicule.
3. Si le problème persiste, faites vérifier par un électricien que tous les câbles sont bien connectés et serrés conformément aux instructions figurant dans le manuel d'installation du Wall Connector.
4. Une fois que l'électricien a effectué toutes les tâches et remis le Wall Connector sous tension, essayez de recharger à nouveau en reconnectant le Wall Connector au véhicule.
5. Si le problème persiste, l'entretien du Wall Connector est nécessaire.

Pour plus d'informations, reportez-vous au [guide d'installation](#) de votre connecteur mural.

### CC\_f027

## Recharge impossible : problème Wall Connector Entretien du Wall Connector nécessaire

### Signification de cette alerte :

Problème matériel du connecteur mural. Les problèmes potentiels sont peut-être :

1. Un contacteur défaillant
2. Une défaillance de l'auto-test du circuit de détection de défaut de mise à la masse interne
3. Déconnexion du capteur thermique
4. Autres problèmes touchant le matériel

### Marche à suivre :

Un problème interne a été détecté par le Wall Connector.

1. Essayez de relancer la recharge en déconnectant le Wall Connector du véhicule et en le reconnectant.
2. Si le problème persiste, désactivez le disjoncteur du Wall Connector puis attendez 10 secondes avant de le réactiver. Essayez ensuite de reconnecter le Wall Connector au véhicule.
3. Si le problème persiste, faites vérifier par un électricien que tous les câbles sont bien connectés et serrés conformément aux instructions figurant dans le manuel d'installation du Wall Connector.
4. Une fois que l'électricien a effectué toutes les tâches et remis le Wall Connector sous tension, essayez de recharger à nouveau en reconnectant le Wall Connector au véhicule.
5. Si le problème persiste, l'entretien du Wall Connector est nécessaire.

Pour plus d'informations, reportez-vous au [guide d'installation](#) de votre connecteur mural.

### CC\_f028

## Recharge imposs. : position interr. incorrecte Ajuster commutateur rotatif du Wall Connector

### Signification de cette alerte :

Réglage incorrect du commutateur rotatif.



## Marche à suivre :

Demandez à votre électricien de placer le commutateur rotatif interne du Wall Connector sur un réglage d'intensité de fonctionnement adapté. Il doit d'abord vérifier que le Wall Connector n'est pas sous tension. La correspondance entre les positions du commutateur et l'intensité du courant doit être indiquée à l'intérieur du Wall Connector. Votre électricien doit aussi consulter la section Définir l'intensité du courant de fonctionnement dans le manuel d'installation du Wall Connector.

Si le Wall Connector est configuré pour le partage de charge (partage du disjoncteur) et associé à d'autres Wall Connectors, le commutateur rotatif de l'unité primaire doit être défini sur un paramètre d'intensité de fonctionnement permettant à chacun des Wall Connectors associés de recevoir un courant de recharge de 6 A au moins.

Exemple : trois Wall Connectors sont associés pour un partage de charge. L'unité primaire doit être définie sur un courant de  $3 \times 6 \text{ A} = 18 \text{ A}$  minimum.

Pour plus d'informations, reportez-vous au [guide d'installation](#) de votre connecteur mural.

## CC\_f029

### Recharge imposs. : problème connexion véhicule Insérez poignée complètement dans prise recharge

#### Signification de cette alerte :

Une erreur de communication s'est produite entre le connecteur mural et le véhicule.

#### Marche à suivre :

Essayez de relancer la recharge en déconnectant le Wall Connector du véhicule et en le reconnectant.

1. Si le problème persiste, coupez le disjoncteur qui dessert le Wall Connector, attendez 10 secondes, rallumez le disjoncteur, puis essayez de reconnecter le Wall Connector au véhicule.
2. Si le problème persiste et qu'un autre équipement de recharge est disponible, connectez le véhicule à un autre Wall Connector ou à un connecteur mobile, et vérifiez si le véhicule peut communiquer avec un autre équipement de recharge.
3. Si le problème persiste, un entretien est requis.

Pour plus d'informations, reportez-vous au [guide d'installation](#) de votre connecteur mural.

## CC\_f030

### Charge impossible - Incompatibilité primaire/appairé Les propriétés du Wall Connector doivent correspondre

#### Signification de cette alerte :

Réseau de partage de charge (partage du disjoncteur) : Les Wall Connectors associés ont des capacités électriques maximales différentes.

#### Marche à suivre :

Seuls les Wall Connectors ayant les mêmes capacités d'intensité maximale peuvent être associés dans un réseau de partage de charge (partage du disjoncteur). Demandez à votre électricien de consulter les étiquettes de type sur les Wall Connectors et de vérifier que les capacités d'intensité correspondent. Il est en outre recommandé que votre électricien associe uniquement des Wall Connectors portant la même référence, car cela permet de s'assurer plus facilement que les unités associées sont compatibles.

Pour plus d'informations, reportez-vous au [guide d'installation](#) de votre connecteur mural.



### CC\_f041

## Vitesse de recharge réduite - Surchauffe Wall Connector Contrôle nécessaire pour prise ou Wall Connector

### Signification de cette alerte :

Les alertes de température élevée détectée par le Wall Connector indiquent que la connexion entre l'installation électrique du bâtiment et le Wall Connector surchauffe et que la vitesse de recharge a été réduite pour protéger le câblage et le Wall Connector.

Il ne s'agit en général pas d'un problème provenant de votre véhicule ou de votre Wall Connector mais plutôt d'un problème concernant l'installation électrique du bâtiment. Il peut s'agir d'une connexion desserrée entre l'installation électrique du bâtiment et le Wall Connector. Un électricien sera en mesure de résoudre ce problème rapidement.

### Marche à suivre :

Contactez un électricien pour qu'il inspecte le raccordement de câblage entre l'installation électrique du bâtiment et le Wall Connector. L'électricien devra s'assurer que tous les câbles sont bien branchés et serrés conformément au guide d'installation du Wall Connector.

Pour plus d'informations, reportez-vous au [guide d'installation](#) de votre connecteur mural.

### CHG\_f035

## Erreur de communication avec dispositif recharge Réessayer ou changer de dispositif

### Signification de cette alerte :

La recharge de votre véhicule est impossible car le véhicule ne parvient pas à communiquer avec l'équipement de recharge externe. Votre véhicule n'est pas en mesure de détecter un signal de commande pilote valide provenant de l'équipement de recharge.

Cette alerte se déclenche normalement en cas de problème avec l'équipement de recharge et les sources d'alimentation externes. Elle n'indique habituellement pas un problème touchant votre véhicule qui pourrait être résolu en planifiant un entretien.

### Marche à suivre :

Confirmez en premier lieu que les problèmes de communication sont causés par l'équipement de recharge externe et non par votre véhicule. C'est en général le cas.

Essayez de recharger le véhicule avec un autre équipement de recharge externe (câble de recharge, station de recharge, borne de recharge, etc.).

- Si le véhicule commence à se charger, il est probable que le problème vienne de l'équipement de recharge même.
- Si le véhicule ne se recharge toujours pas, il se peut que le problème vienne du véhicule.

Si le problème semble être lié au véhicule, inspectez l'entrée de la prise de recharge et le connecteur du câble de recharge afin de retirer toute obstruction (débris, humidité et/ou corps étranger). Assurez-vous que les obstructions au niveau de l'entrée de la prise de recharge ont bien été retirées et que l'humidité a disparu, puis essayez d'insérer à nouveau le câble dans la prise.

Vous pouvez aussi essayer de recharger votre véhicule à l'aide d'un superchargeur Tesla ou d'un autre lieu de recharge, lesquels peuvent être localisés à l'aide de la carte sur l'écran tactile de votre véhicule. Voir [Cartes et navigation à la page 176](#) pour plus d'informations.

Pour de plus amples informations concernant le dépannage des voyants d'état du connecteur mobile ou du Wall Connector, reportez-vous au manuel du propriétaire du produit dans la section [Guides sur les équipements de recharge et les adaptateurs](#).

Pour plus d'informations sur la recharge, voir [Instructions de recharge à la page 193](#).



## CHG\_f083

### Charge impossible - Mauvaise qualité du réseau Réessayer - Changer lieu ou Superchargeur

#### Signification de cette alerte :

L'alimentation a été perdue en cours de recharge. La cause pourrait être la perte de la source d'alimentation de l'équipement de recharge (par ex. une prise murale) ou d'un problème au niveau de l'équipement de recharge.

#### Marche à suivre :

Cette alerte est souvent accompagnée par d'autres alertes qui peuvent vous aider à identifier et dépanner le problème. Commencez par faire des recherches sur les autres alertes liées aux problèmes de recharge.

Vous pouvez aussi contrôler les témoins d'état du connecteur mobile ou mural afin de confirmer qu'il est alimenté. Consultez également le manuel du propriétaire du produit à la recherche d'informations de dépannage en fonction de la fréquence de clignotement des témoins. En cas d'utilisation d'un autre équipement de recharge tiers (non Tesla), consultez l'affichage de cet équipement ou toute autre interface utilisateur à la recherche d'informations de dépannage.

S'il est confirmé que l'équipement de recharge n'est pas alimenté, contrôlez le disjoncteur correspondant à la prise murale / au Wall Connector pour vous assurer qu'il ne s'est pas déclenché.

#### Autres conseils de dépannage en fonction du type d'équipement :

- Si vous utilisez un connecteur mobile, essayez de recharger le véhicule avec une autre prise murale.
  - Si le véhicule commence à se recharger, il est probable que le problème vienne de la prise murale d'origine.
  - Si le véhicule ne se recharge toujours pas, il se peut que le problème vienne du connecteur mobile.
- Si vous utilisez un Wall Connector, essayez de recharger le véhicule à l'aide d'un équipement de recharge différent comme un connecteur mobile alimenté par une autre prise murale.
  - Si le véhicule commence à se recharger, il est probable que le problème vienne du Wall Connector.

Si le problème concerne la prise murale d'origine ou le Wall Connector, veuillez prendre contact avec un électricien afin de réaliser une inspection de l'installation électrique.

Cette alerte se déclenche normalement en cas de problème avec l'équipement de recharge et les sources d'alimentation externes. Elle n'indique habituellement pas un problème touchant votre véhicule qui pourrait être résolu en planifiant un entretien.

Vous pouvez aussi essayer de recharger votre véhicule à l'aide d'un superchargeur Tesla ou d'un autre lieu de recharge, lesquels peuvent être localisés à l'aide de la carte sur l'écran tactile de votre véhicule. Voir [Cartes et navigation à la page 176](#) pour plus d'informations.

Pour de plus amples informations concernant le dépannage des voyants d'état du connecteur mobile ou du Wall Connector, reportez-vous au manuel du propriétaire du produit dans la section [Guides sur les équipements de recharge et les adaptateurs](#).

## CHG\_f091

### Dispositif de recharge non reconnu Réessayer ou changer de dispositif

#### Signification de cette alerte :

La prise de recharge n'est pas en mesure de détecter si un câble de recharge est inséré, ni le type de câble de recharge branché.

Cette alerte se déclenche normalement en cas de problème avec l'équipement de recharge et les sources d'alimentation externes. Elle n'indique habituellement pas un problème touchant votre véhicule qui pourrait être résolu en planifiant un entretien.



## Alertes de dépannage

---

### Marche à suivre :

Si cette alerte s'affiche alors qu'un câble de recharge **est** branché, déterminez si le problème est causé par l'équipement de recharge ou par le véhicule. Essayez de recharger le véhicule avec un autre équipement de recharge externe (câble de recharge, station de recharge, borne de recharge, etc.).

- Si le véhicule commence à se charger, il est probable que le problème vienne de l'équipement de recharge même.
- Si le véhicule ne se recharge toujours pas, il se peut que le problème vienne du véhicule.

Si cette alerte s'affiche alors qu'**aucun** câble de recharge n'est branché, ou si le problème semble être lié au véhicule, inspectez l'entrée de la prise de recharge et le connecteur du câble de recharge afin de retirer toute obstruction (débris, humidité et/ou corps étranger). Assurez-vous que les obstructions au niveau de l'entrée de la prise de recharge ont bien été retirées et que l'humidité a disparu, puis essayez d'insérer à nouveau le câble dans la prise.

Vous pouvez aussi essayer de recharger votre véhicule à l'aide d'un superchargeur Tesla ou d'un autre lieu de recharge, lesquels peuvent être localisés à l'aide de la carte sur l'écran tactile de votre véhicule. Voir [Cartes et navigation à la page 176](#) pour plus d'informations.

Pour de plus amples informations concernant le dépannage des voyants d'état du connecteur mobile ou du Wall Connector, reportez-vous au manuel du propriétaire du produit dans la section [Guides sur les équipements de recharge et les adaptateurs](#).

Pour plus d'informations sur la recharge, voir [Instructions de recharge à la page 193](#).

### CHGS\_f083

## Charge impossible - Mauvaise qualité du réseau

### Réessayer - Changer lieu ou Superchargeur

#### Signification de cette alerte :

L'alimentation a été perdue en cours de recharge. La cause pourrait être la perte de la source d'alimentation de l'équipement de recharge (par ex. une prise murale) ou d'un problème au niveau de l'équipement de recharge.

#### Marche à suivre :

Cette alerte est souvent accompagnée par d'autres alertes qui peuvent vous aider à identifier et dépanner le problème. Commencez par faire des recherches sur les autres alertes liées aux problèmes de recharge.

Vous pouvez aussi contrôler les témoins d'état du connecteur mobile ou mural afin de confirmer qu'il est alimenté. Consultez également le manuel du propriétaire du produit à la recherche d'informations de dépannage en fonction de la fréquence de clignotement des témoins. En cas d'utilisation d'un autre équipement de recharge tiers (non Tesla), consultez l'affichage de cet équipement ou toute autre interface utilisateur à la recherche d'informations de dépannage.

S'il est confirmé que l'équipement de recharge n'est pas alimenté, contrôlez le disjoncteur correspondant à la prise murale / au Wall Connector pour vous assurer qu'il ne s'est pas déclenché.

Autres conseils de dépannage en fonction du type d'équipement :

- Si vous utilisez un connecteur mobile, essayez de recharger le véhicule avec une autre prise murale.
  - Si le véhicule commence à se recharger, il est probable que le problème vienne de la prise murale d'origine.
  - Si le véhicule ne se recharge toujours pas, il se peut que le problème vienne du connecteur mobile.
- Si vous utilisez un Wall Connector, essayez de recharger le véhicule à l'aide d'un équipement de recharge différent comme un connecteur mobile alimenté par une autre prise murale.
  - Si le véhicule commence à se recharger, il est probable que le problème vienne du Wall Connector.

Si le problème concerne la prise murale d'origine ou le Wall Connector, veuillez prendre contact avec un électricien afin de réaliser une inspection de l'installation électrique.





Cette alerte se déclenche normalement en cas de problème avec l'équipement de recharge et les sources d'alimentation externes. Elle n'indique habituellement pas un problème touchant votre véhicule qui pourrait être résolu en planifiant un entretien.

Vous pouvez aussi essayer de recharger votre véhicule à l'aide d'un superchargeur Tesla ou d'un autre lieu de recharge, lesquels peuvent être localisés à l'aide de la carte sur l'écran tactile de votre véhicule. Voir [Cartes et navigation à la page 176](#) pour plus d'informations.

Pour de plus amples informations concernant le dépannage des voyants d'état du connecteur mobile ou du Wall Connector, reportez-vous au manuel du propriétaire du produit dans la section [Guides sur les équipements de recharge et les adaptateurs](#).

## CHG\_u001

### Charge ralentie - baisse de tension inattendue Supprimer rallonges / Faire inspecter le câblage

#### Signification de cette alerte :

La vitesse de recharge est réduite car le chargeur embarqué de votre véhicule a détecté une chute de tension importante au cours de la recharge.

Les causes de ce problème peuvent être les suivantes :

- Problèmes au niveau de l'installation électrique du bâtiment et/ou de la prise murale.
- Câble ou tout autre élément de câblage non dimensionné pour supporter le courant de recharge nécessaire.

Ce problème peut également découler de la mise sous tension d'appareils électriques qui consomment beaucoup d'énergie sur cette même portion du circuit lorsque le véhicule est en cours de recharge.

#### Marche à suivre :

Si ce problème est survenu plusieurs fois sur votre lieu de recharge habituel, contactez un électricien pour qu'il inspecte l'installation électrique concernée. L'électricien doit vérifier les points suivants :

- Les équipements de recharge installés et leurs connexions à l'installation électrique du bâtiment.
- L'installation électrique du bâtiment, notamment toute prise murale utilisée avec un connecteur mobile.
- La connexion électrique au réseau à son point d'entrée dans le bâtiment.

Demandez à l'électricien si le courant de recharge du véhicule doit être réduit ou si l'installation électrique doit être mise à niveau afin de pouvoir prendre en charge un courant de recharge plus élevé.

Cette alerte se déclenche normalement en cas de problème avec l'équipement de recharge et les sources d'alimentation externes. Elle n'indique habituellement pas un problème touchant votre véhicule qui pourrait être résolu en planifiant un entretien.

Vous pouvez aussi essayer de recharger votre véhicule à l'aide d'un superchargeur Tesla ou d'un autre lieu de recharge, lesquels peuvent être localisés à l'aide de la carte sur l'écran tactile de votre véhicule. Voir [Cartes et navigation à la page 176](#) pour plus d'informations.

Pour de plus amples informations concernant le dépannage des voyants d'état du connecteur mobile ou du Wall Connector, reportez-vous au manuel du propriétaire du produit dans la section [Guides sur les équipements de recharge et les adaptateurs](#).

## CHG\_u002

### Charge interrompue, forte baisse de tension Supprimer rallonges / Faire inspecter le câblage

#### Signification de cette alerte :



## Alertes de dépannage

---

La recharge est interrompue car le chargeur embarqué de votre véhicule a détecté une chute de tension importante et inhabituelle.

Les causes de ce problème peuvent être les suivantes :

- Problèmes au niveau de l'installation électrique du bâtiment et/ou de la prise murale.
- Câble ou tout autre élément de câblage non dimensionné pour supporter le courant de recharge nécessaire.

Ce problème peut également découler de la mise sous tension d'appareils électriques qui consomment beaucoup d'énergie sur cette même portion du circuit lorsque le véhicule est en cours de recharge.

### Marche à suivre :

Si ce problème est survenu plusieurs fois sur votre lieu de recharge habituel, contactez un électricien pour qu'il inspecte l'installation électrique concernée. L'électricien doit vérifier les points suivants :

- Les équipements de recharge installés et leurs connexions à l'installation électrique du bâtiment.
- L'installation électrique du bâtiment, notamment toute prise murale utilisée avec un connecteur mobile.
- La connexion électrique au réseau à son point d'entrée dans le bâtiment.

Demandez à l'électricien si le courant de recharge du véhicule doit être réduit ou si l'installation électrique doit être mise à niveau afin de pouvoir prendre en charge un courant de recharge plus élevé.

Cette alerte se déclenche normalement en cas de problème avec l'équipement de recharge et les sources d'alimentation externes. Elle n'indique habituellement pas un problème touchant votre véhicule qui pourrait être résolu en planifiant un entretien.

Vous pouvez aussi essayer de recharger votre véhicule à l'aide d'un superchargeur Tesla ou d'un autre lieu de recharge, lesquels peuvent être localisés à l'aide de la carte sur l'écran tactile de votre véhicule. Voir [Cartes et navigation à la page 176](#) pour plus d'informations.

Pour de plus amples informations concernant le dépannage des voyants d'état du connecteur mobile ou du Wall Connector, reportez-vous au manuel du propriétaire du produit dans la section [Guides sur les équipements de recharge et les adaptateurs](#).

## CHG\_u004

### Charge interrompue - perte de l'alimentation

#### Vérifiez la source et le matériel de charge

##### Signification de cette alerte :

L'alimentation a été perdue en cours de recharge. La cause pourrait être la perte de la source d'alimentation de l'équipement de recharge (par ex. une prise murale) ou d'un problème au niveau de l'équipement de recharge.

##### Marche à suivre :

Cette alerte est souvent accompagnée par d'autres alertes qui peuvent vous aider à identifier et dépanner le problème. Commencez par faire des recherches sur les autres alertes liées aux problèmes de recharge.

Vous pouvez aussi contrôler les témoins d'état du connecteur mobile ou mural afin de confirmer qu'il est alimenté. Consultez également le manuel du propriétaire du produit à la recherche d'informations de dépannage en fonction de la fréquence de clignotement des témoins. En cas d'utilisation d'un autre équipement de recharge tiers (non Tesla), consultez l'affichage de cet équipement ou toute autre interface utilisateur à la recherche d'informations de dépannage.

S'il est confirmé que l'équipement de recharge n'est pas alimenté, contrôlez le disjoncteur correspondant à la prise murale / au Wall Connector pour vous assurer qu'il ne s'est pas déclenché.

Autres conseils de dépannage en fonction du type d'équipement :

- Si vous utilisez un connecteur mobile, essayez de recharger le véhicule avec une autre prise murale.



- Si le véhicule commence à se recharger, il est probable que le problème vienne de la prise murale d'origine.
- Si le véhicule ne se recharge toujours pas, il se peut que le problème vienne du connecteur mobile.
- Si vous utilisez un Wall Connector, essayez de recharger le véhicule à l'aide d'un équipement de recharge différent comme un connecteur mobile alimenté par une autre prise murale.
  - Si le véhicule commence à se recharger, il est probable que le problème vienne du Wall Connector.

Si le problème concerne la prise murale d'origine ou le Wall Connector, veuillez prendre contact avec un électricien afin de réaliser une inspection de l'installation électrique.

Cette alerte se déclenche normalement en cas de problème avec l'équipement de recharge et les sources d'alimentation externes. Elle n'indique habituellement pas un problème touchant votre véhicule qui pourrait être résolu en planifiant un entretien.

Vous pouvez aussi essayer de recharger votre véhicule à l'aide d'un superchargeur Tesla ou d'un autre lieu de recharge, lesquels peuvent être localisés à l'aide de la carte sur l'écran tactile de votre véhicule. Voir [Cartes et navigation à la page 176](#) pour plus d'informations.

Pour de plus amples informations concernant le dépannage des voyants d'état du connecteur mobile ou du Wall Connector, reportez-vous au manuel du propriétaire du produit dans la section [Guides sur les équipements de recharge et les adaptateurs](#).

## CHG\_u005

### Recharge impossible : station hors tension Vérifier source ou essayer autre station

#### Signification de cette alerte :

La recharge ne se lance pas car l'équipement de recharge n'est pas prêt. Une poignée de recharge est détectée mais la station de recharge ne communique pas avec le véhicule. Les causes de ce problème pourraient être les suivantes :

- La station de recharge est hors tension.
- Le signal pilote de commande entre la station de recharge et le véhicule est interrompu.

Cette alerte se déclenche normalement en cas de problème avec l'équipement de recharge et les sources d'alimentation externes. Elle n'indique habituellement pas un problème touchant votre véhicule qui pourrait être résolu en planifiant un entretien.

#### Marche à suivre :

Essayez de recharger le véhicule à l'aide d'un autre équipement de recharge ou dans une station de recharge différente.

- Si le véhicule commence à se charger, il est probable que le problème vienne de l'équipement de recharge même.
- Si le véhicule ne se recharge toujours pas, il se peut que le problème vienne du véhicule.

Si vous utilisez un connecteur mobile ou un Wall Connector, vérifiez d'abord les voyants en façade. Si aucun voyant n'est allumé, vérifiez la source d'alimentation et faites appel à un électricien pour qu'il inspecte la connexion entre l'installation électrique du bâtiment et la prise murale ou le Wall Connector afin de confirmer le bon branchement des câbles.

Si vous utilisez un autre équipement de recharge externe, consultez le manuel d'utilisation du produit pour savoir comment s'assurer que la station est sous tension. Faites appel à un électricien pour qu'il inspecte le câblage et l'équipement de recharge si nécessaire.

Pour de plus amples informations concernant le dépannage des voyants d'état du connecteur mobile ou du Wall Connector, reportez-vous au manuel du propriétaire du produit dans la section [Guides sur les équipements de recharge et les adaptateurs](#).

Vous pouvez aussi essayer de recharger votre véhicule à l'aide d'un superchargeur Tesla ou d'un autre lieu de recharge, lesquels peuvent être localisés à l'aide de la carte sur l'écran tactile de votre véhicule. Voir [Cartes et navigation à la page 176](#) pour plus d'informations.



### CHG\_u006

## Verrou de prise de recharge non engagé Insérez câble compl. ou rech. obstruction

#### Signification de cette alerte :

Le verrou de prise de recharge n'est pas en mesure de se verrouiller sur le câble de recharge dans l'entrée de la prise de recharge. Si le verrou n'est pas engagé, la recharge CA (par exemple, la recharge avec un connecteur mobile ou un Wall Connector) est limitée à 16 A et la recharge rapide CC/Supercharge est indisponible.

Le témoin de la prise de recharge clignote en orange si cette alerte s'affiche pendant la recharge CA et s'allume en orange fixe si cette alerte s'affiche pendant une tentative de recharge rapide CC/Supercharge.

Cette alerte se déclenche normalement en cas de problème avec l'équipement de recharge et les sources d'alimentation externes. Elle n'indique habituellement pas un problème touchant votre véhicule qui pourrait être résolu en planifiant un entretien.

#### Marche à suivre :

Essayez de réinsérer complètement le câble de recharge dans l'entrée de la prise de recharge.

Si votre véhicule commence à se recharger et que le témoin de la prise de recharge clignote en vert, il se peut que le câble de recharge n'ait pas été inséré complètement auparavant. La recharge CA ne devrait plus être limitée et la recharge rapide CC/Supercharge devrait être disponible.

Si la recharge reste limitée ou si le véhicule n'effectue aucune recharge, inspectez l'entrée de la prise de recharge et le connecteur du câble de recharge afin de retirer toute obstruction (débris, humidité et/ou corps étranger). Assurez-vous que les obstructions au niveau de l'entrée de la prise de recharge ont bien été retirées et que l'humidité a disparu, puis essayez d'insérer à nouveau le câble dans la prise.

Si la recharge est toujours limitée ou si le véhicule ne se recharge pas du tout, vérifiez que le câble de déverrouillage manuel du verrou de la prise de recharge (situé sur le côté gauche du coffre) n'a pas été tiré. Vérifiez que la poignée (généralement en forme d'anneau ou une sangle) du câble de déverrouillage manuel est dégagée et qu'aucun élément n'y est fixé (tel qu'un filet ou un parapluie). Pour en savoir plus sur le déverrouillage manuel de la prise de recharge, voir [Débranchement manuel du câble de recharge à la page 198](#).

Vous pouvez aussi essayer de recharger votre véhicule à l'aide d'un superchargeur Tesla ou d'un autre lieu de recharge, lesquels peuvent être localisés à l'aide de la carte sur l'écran tactile de votre véhicule. Voir [Cartes et navigation à la page 176](#) pour plus d'informations.

Pour de plus amples informations concernant le dépannage des voyants d'état du connecteur mobile ou du Wall Connector, reportez-vous au manuel du propriétaire du produit dans la section [Guides sur les équipements de recharge et les adaptateurs](#).

Pour plus d'informations sur la recharge, voir [Instructions de recharge à la page 193](#).

### CHG\_u007

## Erreur signalée par dispositif de recharge Vérifier code erreur ou message sur dispositif

#### Signification de cette alerte :

La recharge a été interrompue, car l'équipement de recharge externe a renvoyé une erreur empêchant la recharge du véhicule.

Cette alerte se déclenche normalement en cas de problème avec l'équipement de recharge et les sources d'alimentation externes. Elle n'indique habituellement pas un problème touchant votre véhicule qui pourrait être résolu en planifiant un entretien.

#### Marche à suivre :



Inspectez l'équipement de recharge externe et vérifiez si d'éventuels voyants d'état, affichages ou autres indicateurs sont présents sur l'équipement. Pour de plus amples informations concernant le dépannage des voyants d'état du connecteur mobile ou du Wall Connector, reportez-vous au manuel du propriétaire du produit dans la section [Guides sur les équipements de recharge et les adaptateurs](#).

Essayez de recharger le véhicule à l'aide d'un autre équipement de recharge ou dans une station de recharge différente.

- Si le véhicule commence à se charger, il est probable que le problème vienne de l'équipement de recharge même.
- Si le véhicule ne se recharge toujours pas, il se peut que le problème vienne du véhicule.

Vous pouvez aussi essayer de recharger votre véhicule à l'aide d'un superchargeur Tesla ou d'un autre lieu de recharge, lesquels peuvent être localisés à l'aide de la carte sur l'écran tactile de votre véhicule. Voir [Cartes et navigation à la page 176](#) pour plus d'informations.

## CHG\_u010

### Erreur dispositif externe de recharge

### Essayez un autre équipement de recharge

#### Signification de cette alerte :

La recharge CA ne peut pas démarrer en raison d'une situation qui empêche votre véhicule de se recharger via la source d'alimentation CA. La recharge rapide CC/Supercharge devrait quant à elle fonctionner comme prévu.

Le chargeur embarqué de votre véhicule détecte une tension d'entrée au niveau de la prise de recharge alors qu'aucune alimentation n'est demandée par l'équipement de recharge externe, ce qui indique que l'équipement de recharge externe ne fonctionne pas comme prévu.

Cette situation peut parfois résulter d'un problème matériel spécifique à l'équipement de recharge externe, qui empêche l'équipement de recharge de couper ou d'établir l'alimentation électrique du véhicule sur demande. Cette situation peut aussi se produire en raison d'une autre situation affectant l'équipement de recharge externe ou d'une situation affectant le véhicule lui-même.

#### Marche à suivre :

Cette alerte se déclenche normalement en cas de problème avec l'équipement de recharge et les sources d'alimentation externes. Elle n'indique habituellement pas un problème touchant votre véhicule qui pourrait être résolu en planifiant un entretien.

Essayez de recharger le véhicule à l'aide de différents types d'équipements de recharge.

Vous pouvez aussi essayer de recharger votre véhicule à l'aide d'un superchargeur Tesla ou d'un autre lieu de recharge, lesquels peuvent être localisés à l'aide de la carte sur l'écran tactile de votre véhicule. Voir [Cartes et navigation à la page 176](#) pour plus d'informations.

Pour de plus amples informations concernant le dépannage des voyants d'état du connecteur mobile ou du Wall Connector, reportez-vous au manuel du propriétaire du produit dans la section [Guides sur les équipements de recharge et les adaptateurs](#).

## CHG\_u012

### Problème véhicule ou réseau, charge limitée

### Débrancher, réessayer ou changer de chargeur

#### Signification de cette alerte :

La vitesse de recharge a été réduite en raison d'une situation qui affecte la capacité de votre véhicule à se recharger via la recharge CA. La recharge rapide CC/Supercharge devrait quant à elle fonctionner comme prévu.

Cette situation peut être due à des perturbations de l'alimentation causées par l'équipement de recharge externe ou par le réseau électrique. Dans certains cas, cette situation peut découler de l'utilisation d'appareils électriques à proximité qui consomment beaucoup d'énergie.



## Alertes de dépannage

Si ces causes possibles sont exclues, une situation provenant de votre propre véhicule peut affecter la recharge CA.

### Marche à suivre :

Si l'alerte s'accompagne d'une autre alerte indiquant la situation affectant la recharge CA, commencez par étudier cette autre alerte.

Autres conseils de dépannage en fonction du type d'équipement :

- Si vous utilisez un connecteur mobile, essayez de recharger le véhicule avec une autre prise murale.
  - Si le véhicule commence à se recharger, il est probable que le problème vienne de la prise murale d'origine.
  - Si le véhicule ne se recharge toujours pas, il se peut que le problème vienne du connecteur mobile.
- Si vous utilisez un Wall Connector, essayez de recharger le véhicule à l'aide d'un équipement de recharge différent comme un connecteur mobile alimenté par une autre prise murale.
  - Si le véhicule commence à se recharger, il est probable que le problème vienne du Wall Connector.

Si le problème concerne la prise murale d'origine ou le Wall Connector, veuillez prendre contact avec un électricien afin de réaliser une inspection de l'installation électrique.

Vous pouvez aussi essayer de recharger votre véhicule à l'aide d'un superchargeur Tesla ou d'un autre lieu de recharge, lesquels peuvent être localisés à l'aide de la carte sur l'écran tactile de votre véhicule. Voir [Cartes et navigation à la page 176](#) pour plus d'informations.

Si cette alerte continue de s'afficher lorsque vous tentez de recharger le véhicule dans plusieurs endroits et avec un équipement de recharge différent, il est recommandé de planifier un entretien.

Pour de plus amples informations concernant le dépannage des voyants d'état du connecteur mobile ou du Wall Connector, reportez-vous au manuel du propriétaire du produit dans la section [Guides sur les équipements de recharge et les adaptateurs](#).

## CHG\_u013

### Communication perdue avec dispositif recharge

#### Vérifiez la source et le matériel de charge

##### Signification de cette alerte :

La recharge s'est interrompue parce que la communication entre le véhicule et l'équipement de recharge externe a été interrompue.

Cette alerte se déclenche normalement en cas de problème avec l'équipement de recharge et les sources d'alimentation externes. Elle n'indique habituellement pas un problème touchant votre véhicule qui pourrait être résolu en planifiant un entretien.

##### Marche à suivre :

Vérifiez si l'équipement de recharge externe est alimenté en vérifiant les éventuels voyants d'état, affichages ou autres indicateurs sur l'équipement. Pour de plus amples informations concernant le dépannage des voyants d'état du connecteur mobile ou du Wall Connector, reportez-vous au manuel du propriétaire du produit dans la section [Guides sur les équipements de recharge et les adaptateurs](#).

Si l'équipement n'est **pas** alimenté, essayez de restaurer la source d'alimentation de l'équipement de recharge externe.

- Si vous essayez de recharger le véhicule à une borne publique et qu'il n'est pas possible de restaurer l'alimentation, contactez l'opérateur de la station.
- Si vous essayez de recharger le véhicule à une borne privée (par exemple en rechargeant à la maison) et qu'il n'est pas possible de restaurer l'alimentation, contactez un électricien.

Si l'équipement est sous tension, essayez de recharger le véhicule en utilisant un autre équipement de recharge externe.

- Si le véhicule commence à se charger, il est probable que le problème vienne de l'équipement de recharge même.



- Si le véhicule ne se recharge toujours pas, il se peut que le problème vienne du véhicule.

Vous pouvez aussi essayer de recharger votre véhicule à l'aide d'un superchargeur Tesla ou d'un autre lieu de recharge, lesquels peuvent être localisés à l'aide de la carte sur l'écran tactile de votre véhicule. Voir [Cartes et navigation à la page 176](#) pour plus d'informations.

Pour de plus amples informations concernant le dépannage des voyants d'état du connecteur mobile ou du Wall Connector, reportez-vous au manuel du propriétaire du produit dans la section [Guides sur les équipements de recharge et les adaptateurs](#).

## CHG\_u014

### Erreur signalée par dispositif de recharge

### Vérifier code erreur ou message sur dispositif

#### Signification de cette alerte :

La recharge a été interrompue, car l'équipement de recharge externe a renvoyé une erreur empêchant la recharge du véhicule.

Cette alerte se déclenche normalement en cas de problème avec l'équipement de recharge et les sources d'alimentation externes. Elle n'indique habituellement pas un problème touchant votre véhicule qui pourrait être résolu en planifiant un entretien.

#### Marche à suivre :

Inspectez l'équipement de recharge externe et vérifiez si d'éventuels voyants d'état, affichages ou autres indicateurs sont présents sur l'équipement. Pour de plus amples informations concernant le dépannage des voyants d'état du connecteur mobile ou du Wall Connector, reportez-vous au manuel du propriétaire du produit dans la section [Guides sur les équipements de recharge et les adaptateurs](#).

Essayez de recharger le véhicule à l'aide d'un autre équipement de recharge ou dans une station de recharge différente.

- Si le véhicule commence à se charger, il est probable que le problème vienne de l'équipement de recharge même.
- Si le véhicule ne se recharge toujours pas, il se peut que le problème vienne du véhicule.

Vous pouvez aussi essayer de recharger votre véhicule à l'aide d'un superchargeur Tesla ou d'un autre lieu de recharge, lesquels peuvent être localisés à l'aide de la carte sur l'écran tactile de votre véhicule. Voir [Cartes et navigation à la page 176](#) pour plus d'informations.

## CHG\_w032

### Vitesse de recharge réduite - Surchauffe Wall Connector

### Contrôle nécessaire pour prise ou Wall Connector

#### Signification de cette alerte :

Les alertes de température élevée détectée par le Wall Connector indiquent que la connexion entre l'installation électrique du bâtiment et le Wall Connector surchauffe et que la vitesse de recharge a été réduite pour protéger le câblage et le Wall Connector.

Il ne s'agit en général pas d'un problème provenant de votre véhicule ou de votre Wall Connector mais plutôt d'un problème concernant l'installation électrique du bâtiment. Il peut s'agir d'une connexion desserrée entre l'installation électrique du bâtiment et le Wall Connector. Un électricien sera en mesure de résoudre ce problème rapidement.

#### Marche à suivre :

Contactez un électricien pour qu'il inspecte le raccordement de câblage entre l'installation électrique du bâtiment et le Wall Connector. L'électricien devra s'assurer que tous les câbles sont bien branchés et serrés conformément au guide d'installation du Wall Connector.

Les guides d'installation des connecteurs Wall Connector sont disponibles [ici](#).



### CHG\_w037

## Recharge impossible : surchauffe branchement mural Contrôle nécessaire pour prise ou Wall Connector

#### Signification de cette alerte :

Les alertes de température élevée détectée par le Wall Connector indiquent que la connexion entre l'installation électrique du bâtiment et le Wall Connector surchauffe et que la vitesse de recharge a été réduite pour protéger le câblage et le Wall Connector.

Il ne s'agit en général pas d'un problème provenant de votre véhicule ou de votre Wall Connector mais plutôt d'un problème concernant l'installation électrique du bâtiment. Il peut s'agir d'une connexion desserrée entre l'installation électrique du bâtiment et le Wall Connector. Un électricien sera en mesure de résoudre ce problème rapidement.

#### Marche à suivre :

Contactez un électricien pour qu'il inspecte le raccordement de câblage entre l'installation électrique du bâtiment et le Wall Connector. L'électricien devra s'assurer que tous les câbles sont bien branchés et serrés conformément au guide d'installation du Wall Connector.

Pour plus d'informations, reportez-vous au [guide d'installation](#) de votre connecteur mural.

### CP\_w043

## Erreur du capteur de trappe de la prise de recharge Problème possible dans port de recharge

#### Signification de cette alerte :

L'un des capteurs de la trappe de la prise de recharge ne fonctionne pas correctement. Lorsqu'une telle situation se produit, la prise de recharge peut ne pas être en mesure de détecter la position de la trappe et la prise de recharge risque de ne pas fonctionner comme prévu.

- Le verrou de la prise de recharge peut rester engagé de manière ponctuelle lorsque vous ouvrez la trappe de la prise de recharge.
- Le témoin de la prise de recharge peut s'allumer de manière intermittente lorsque vous ouvrez la trappe de la prise de recharge.

#### Marche à suivre :

Essayez de fermer la trappe de la prise de recharge, puis de la rouvrir.

Pour plus d'informations, voir [Ouverture de la trappe de la prise de recharge à la page 193](#).

Pour plus d'informations sur la recharge, voir [Instructions de recharge à la page 193](#).

### CP\_w054

## Verrou de prise de recharge non engagé Insérez câble compl. ou rech. obstruction

#### Signification de cette alerte :

Le verrou de prise de recharge n'est pas en mesure de se verrouiller sur le câble de recharge dans l'entrée de la prise de recharge. Si le verrou n'est pas engagé, la recharge CA (par exemple, la recharge avec un connecteur mobile ou un Wall Connector) est limitée à 16 A et la recharge rapide CC/Supercharge est indisponible.

Le témoin de la prise de recharge clignote en orange si cette alerte s'affiche pendant la recharge CA et s'allume en orange fixe si cette alerte s'affiche pendant une tentative de recharge rapide CC/Supercharge.





Cette alerte se déclenche normalement en cas de problème avec l'équipement de recharge et les sources d'alimentation externes. Elle n'indique habituellement pas un problème touchant votre véhicule qui pourrait être résolu en planifiant un entretien.

## Marche à suivre :

Essayez de réinsérer complètement le câble de recharge dans l'entrée de la prise de recharge.

Si votre véhicule commence à se recharger et que le témoin de la prise de recharge clignote en vert, il se peut que le câble de recharge n'ait pas été inséré complètement auparavant. La recharge CA ne devrait plus être limitée et la recharge rapide CC/Supercharge devrait être disponible.

Si la recharge reste limitée ou si le véhicule n'effectue aucune recharge, inspectez l'entrée de la prise de recharge et le connecteur du câble de recharge afin de retirer toute obstruction (débris, humidité et/ou corps étranger). Assurez-vous que les obstructions au niveau de l'entrée de la prise de recharge ont bien été retirées et que l'humidité a disparu, puis essayez d'insérer à nouveau le câble dans la prise.

Si la recharge est toujours limitée ou si le véhicule ne se recharge pas du tout, vérifiez que le câble de déverrouillage manuel du verrou de la prise de recharge (situé sur le côté gauche du coffre) n'a pas été tiré. Vérifiez que la poignée (généralement en forme d'anneau ou une sangle) du câble de déverrouillage manuel est dégagée et qu'aucun élément n'y est fixé (tel qu'un filet ou un parapluie). Pour en savoir plus sur le déverrouillage manuel de la prise de recharge, voir [Débranchement manuel du câble de recharge à la page 198](#).

Vous pouvez aussi essayer de recharger votre véhicule à l'aide d'un superchargeur Tesla ou d'un autre lieu de recharge, lesquels peuvent être localisés à l'aide de la carte sur l'écran tactile de votre véhicule. Voir [Cartes et navigation à la page 176](#) pour plus d'informations.

Pour de plus amples informations concernant le dépannage des voyants d'état du connecteur mobile ou du Wall Connector, reportez-vous au manuel du propriétaire du produit dans la section [Guides sur les équipements de recharge et les adaptateurs](#).

Pour plus d'informations sur la recharge, voir [Instructions de recharge à la page 193](#).

## DI\_f138

### **Moteur avant désactivé - OK pour conduire** **La puissance du véhicule peut être limitée**

#### Signification de cette alerte :

Le moteur avant de votre véhicule est indisponible. La puissance, la vitesse et l'accélération peuvent être réduites car votre véhicule utilise le(s) moteur(s) arrière pour continuer à avancer.

#### Marche à suivre :

Poursuivez votre route. Vous pouvez utiliser votre véhicule sans crainte.

Cette alerte peut être causée par un problème temporaire qui se résoudra automatiquement. Si cette alerte s'efface pendant votre trajet actuel ou qu'elle ne s'affiche plus lorsque vous entamez votre trajet suivant, il s'agissait sans doute d'un problème temporaire. Aucune action de votre part n'est requise.

Cette alerte peut également indiquer un problème nécessitant l'inspection et l'entretien du moteur avant. Si cette alerte persiste pendant les trajets suivants, il est recommandé de planifier un entretien. Vous pouvez utiliser votre véhicule sans crainte en attendant.

## DI\_u006

### **Frein engagé pour empêcher la roue libre** **Vitesse engagée si ceinture bouclée, porte fermée**

#### Signification de cette alerte :

Votre véhicule est automatiquement passé en mode P (Stationnement), car il a été établi que le conducteur quittait le véhicule et n'était plus présent. C'est le comportement que l'on attend du véhicule dans diverses circonstances.



## Alertes de dépannage

---

Votre véhicule passe automatiquement en mode P (Stationnement) si **toutes** ces conditions sont réunies :

- Parking Auto est inactif
- Votre véhicule se déplace à une vitesse inférieure à 1,4 mph (2,25 km/h) en mode D (marche avant) ou R (marche arrière)
- La dernière activité de conducteur a été détectée il y a plus de 2 secondes. L'activité du conducteur comprend :
  - l'activation de la pédale de frein et/ou d'accélération

et qu'au moins **deux** de ces conditions sont réunies :

1. La ceinture de sécurité du conducteur est détectée comme étant détachée
2. Le conducteur n'est pas détecté comme présent
3. La porte du conducteur est détectée comme étant ouverte

**REMARQUE :** si votre véhicule utilise un logiciel datant de 2015 ou plus récent, il passe automatiquement et immédiatement en mode P (Stationnement) lorsque **les trois** conditions ci-dessus sont réunies, quelle que soit la vitesse du véhicule ou la dernière activation détectée de la pédale de frein/d'accélération.

Votre véhicule passe également automatiquement en mode P (Stationnement) si **toutes** ces conditions sont réunies :

- La retenue en côte est engagée
- Votre véhicule est en mode D (marche avant) ou R (marche arrière)
- La porte du conducteur est détectée comme étant ouverte

**REMARQUE :** Votre véhicule passe également automatiquement en mode P (Stationnement) lorsqu'un câble de recharge est raccordé à la prise de recharge.

### Marche à suivre :

Pour plus d'informations sur le passage automatique en mode P (Stationnement), voir [Changement à la page 70](#).

## DI\_u015

### Régulateur de vitesse indisponible

#### Signification de cette alerte :

Le régulateur de vitesse, y compris le régulateur de vitesse dynamique, est actuellement indisponible.

Le régulateur de vitesse est peut-être indisponible pour les raisons suivantes :

- Le conducteur a annulé la demande.
- Le conducteur a détaché sa ceinture de sécurité.
- Le coffre avant, le coffre arrière ou une porte sont ouverts.
- Le véhicule se déplace à une vitesse inférieure à la vitesse minimum du régulateur de vitesse, soit 18 mph (30 km/h).
- Une condition environnementale est survenue (visibilité limitée, par exemple).
- Le mode Voiturier est activé.

#### Marche à suivre :

Reprenez le contrôle et conduisez votre véhicule manuellement.

Lorsque la situation empêchant l'activation du Régulateur de vitesse est résolue, ce dernier devrait être à nouveau disponible. Si l'alerte persiste lors de vos trajets suivants, planifiez un entretien dès que possible. Vous pouvez utiliser votre véhicule sans crainte en attendant.

Pour plus d'informations, voir [Régulateur de vitesse dynamique à la page 108](#).



## DI\_u024

### **Parking Auto annulé Reprenez le contrôle**

#### **Signification de cette alerte :**

Le Parking Auto a été annulé.

La fonction Parking Auto a peut-être été annulée pour les raisons suivantes :

- Le conducteur a appuyé sur le bouton Annuler de l'écran tactile.
- Le conducteur a déplacé le volant de direction.
- Le conducteur a enfoncé la pédale d'accélération ou la pédale de frein, ou a ouvert une portière.
- Le véhicule est sur une pente raide.
- Une condition climatique affecte la visibilité.
- Le trottoir ne peut pas être détecté.
- Une remorque est attelée derrière le véhicule.

#### **Marche à suivre :**

Garez-vous ou terminez la manœuvre de stationnement manuellement.

Le Parking Auto devrait redevenir disponible lors de votre prochain trajet.

Pour plus d'informations, voir [#unique\\_678 à la page](#) et [#unique\\_679 à la page](#) .

## DI\_u025

### **Parking Auto annulé**

#### **Signification de cette alerte :**

La manœuvre de Parking Auto a été annulée et le frein de stationnement électronique a été engagé.

La fonction Parking Auto a peut-être été annulée pour les raisons suivantes :

- Le conducteur a appuyé sur le bouton Annuler de l'écran tactile.
- Le conducteur a déplacé le volant de direction.
- Le conducteur a enfoncé la pédale d'accélération ou la pédale de frein, ou a ouvert une portière.
- Le véhicule est sur une pente raide.
- Une condition climatique affecte la visibilité.
- Le trottoir ne peut pas être détecté.
- Une remorque est attelée derrière le véhicule.

#### **Marche à suivre :**

Garez-vous ou terminez la manœuvre de stationnement manuellement.

Le Parking Auto devrait redevenir disponible lors de votre prochain trajet.

Pour plus d'informations, voir [#unique\\_678 à la page](#) et [#unique\\_679 à la page](#) .



DI\_u032

### Contrôle de suspension adaptative désactivé

#### Conduisez prudemment

##### Signification de cette alerte :

La vitesse de votre véhicule est limitée à 90 mph (144 km/h) en raison d'un problème au niveau du système d'Amortisseur de suspension adaptatif.

Le système ne peut pas fournir de réglages en temps réel au système de suspension pour optimiser les caractéristiques de conduite et de tenue de route. Votre conduite peut donc être plus souple que d'habitude.

##### Marche à suivre :

Si l'alerte persiste lors de vos trajets suivants, planifiez un entretien dès que possible. Vous pouvez utiliser votre véhicule sans crainte en attendant.

Cette alerte s'accompagne d'un voyant lumineux rouge sur le tableau de bord. Pour plus d'informations, voir [Suspension pneumatique à la page 82](#).

DI\_w039

### Freinage récupératif indisponible

#### Utiliser la pédale de frein si nécessaire

##### Signification de cette alerte :

Le freinage récupératif est temporairement réduit et la décélération automatique est moins importante lorsque vous relâchez la pédale d'accélérateur pendant la conduite.

Cette alerte peut survenir dans les cas suivants :

- Batterie haute tension proche de la charge pleine. Le freinage récupératif est réduit lorsque la charge de la batterie est de 95 % ou plus.
- La batterie haute tension n'est pas suffisamment chaude. Cela peut se produire en début de trajet, ou lorsqu'il fait très froid.

##### Marche à suivre :

Vous pouvez utiliser votre véhicule sans crainte.

Ralentissez le véhicule en utilisant la pédale de frein, comme vous le feriez sur un véhicule à essence.

En général, il suffit de faire rouler votre véhicule pour effacer cette alerte, car cela réduit la charge de la batterie en dessous de 95 % et/ou la fait suffisamment chauffer.

**REMARQUE :** Par temps froid, cette alerte peut s'afficher en continu et la décélération automatique peut rester limitée, car la conduite du véhicule ne suffit pas à réchauffer suffisamment la batterie pour restaurer entièrement le fonctionnement du freinage régénératif. Vous pouvez utiliser la fonction Dégivrer le véhicule de l'application mobile Tesla pour faire chauffer la batterie haute tension avant la conduite et restaurer le freinage récupératif normal. Pour en savoir plus, voir [Meilleures pratiques en cas de froid extrême à la page 173](#).

En tant que telle, cette alerte n'indique pas nécessairement une situation nécessitant un entretien. Si cette alerte persiste après plusieurs trajets, cela peut indiquer un état affectant la capacité de freinage récupératif du véhicule ; il est alors recommandé de planifier un entretien rapidement.

Pour en savoir plus, voir [Freinage récupératif à la page 78](#).

**DI\_w138****Moteur avant désactivé - OK pour conduire  
La puissance du véhicule peut être limitée****Signification de cette alerte :**

Le moteur avant de votre véhicule est indisponible. La puissance, la vitesse et l'accélération peuvent être réduites car votre véhicule utilise le(s) moteur(s) arrière pour continuer à avancer.

**Marche à suivre :**

Poursuivez votre route. Vous pouvez utiliser votre véhicule sans crainte.

Cette alerte peut être causée par un problème temporaire qui se résoudra automatiquement. Si cette alerte s'efface pendant votre trajet actuel ou qu'elle ne s'affiche plus lorsque vous entamez votre trajet suivant, il s'agissait sans doute d'un problème temporaire. Aucune action de votre part n'est requise.

Cette alerte peut également indiquer un problème nécessitant l'inspection et l'entretien du moteur avant. Si cette alerte persiste pendant les trajets suivants, il est recommandé de planifier un entretien. Vous pouvez utiliser votre véhicule sans crainte en attendant.

**DI\_w168****Fonction Retenue en côte indisponible  
Garder la pédale de frein enfoncée à l'arrêt****Signification de cette alerte :**

La fonction Retenue en côte est actuellement indisponible en raison de limites du système. À l'arrêt, utilisez la pédale de frein pour arrêter complètement votre véhicule et le maintenir immobile.

**Marche à suivre :**

Poursuivez votre route. Vous pouvez utiliser votre véhicule sans crainte.

Si l'alerte persiste lors de vos trajets suivants, planifiez un entretien dès que possible. Vous pouvez utiliser votre véhicule sans crainte en attendant.

Pour plus d'informations, voir [Retenue en côte à la page 86](#).

**DI\_w172****Entretien requis du groupe motopropulseur  
Évitez les accélérations brusques****Signification de cette alerte :**

Un problème a été détecté au niveau du système de groupe motopropulseur.

Votre véhicule a détecté un jeu excessif entre l'unité d'entraînement et les roues. Un jeu important ou excessif est caractéristique d'une usure mécanique.

Les causes peuvent être multiples et il est donc nécessaire de faire inspecter le groupe motopropulseur.

**Marche à suivre :**

Nous vous recommandons de planifier un entretien dès que possible pour faire inspecter le groupe motopropulseur.

Vous pouvez utiliser votre véhicule sans crainte en attendant. Vous pouvez poursuivre votre route jusqu'à votre destination et un Service Center. Évitez les accélérations brusques car celles-ci imposent des contraintes plus importantes sur le groupe motopropulseur.



## Alertes de dépannage

---

Planifiez un rendez-vous d'entretien dès que possible. Si le problème n'est pas résolu, votre véhicule risquerait de s'arrêter inopinément alors que vous roulez.

### GTW\_w017

#### **Puissance système électrique réduite Fonctions non essentielles indisponibles**

##### **Signification de cette alerte :**

Certaines fonctions non essentielles comme les sièges chauffants ou le système de climatisation/chauffage peuvent être indisponibles ou fonctionner avec des performances réduites. Ce comportement normal permet à votre véhicule de maintenir une alimentation électrique suffisante pour les fonctions essentielles.

##### **Marche à suivre :**

Cette alerte peut être présente en raison de diverses conditions affectant le véhicule. Pour plus d'informations et de recommandations sur les mesures à prendre, vérifiez si d'autres alertes spécifiques à des conditions affectant le système électrique de votre véhicule sont présentes.

### GTW\_w018

#### **Puissance système électrique réduite Fonctions non essentielles indisponibles**

##### **Signification de cette alerte :**

Certaines fonctions non essentielles comme les sièges chauffants ou le système de climatisation/chauffage peuvent être indisponibles ou fonctionner avec des performances réduites. Ce comportement normal permet à votre véhicule de maintenir une alimentation électrique suffisante pour les fonctions essentielles.

##### **Marche à suivre :**

Cette alerte peut être présente en raison de diverses conditions affectant le véhicule. Pour plus d'informations et de recommandations sur les mesures à prendre, vérifiez si d'autres alertes spécifiques à des conditions affectant le système électrique de votre véhicule sont présentes.

### GTW\_w174

#### **Remplacer batterie 12 V - Planifier entretien Pas de mise à jour avant remplacement batterie**

##### **Signification de cette alerte :**

Les performances de la batterie basse tension sont dégradées et la batterie doit être remplacée. Les mises à jour du logiciel du véhicule sont impossibles tant que la batterie basse tension n'a pas été remplacée.

##### **Marche à suivre :**

Nous vous recommandons de remplacer la batterie basse tension dès que possible.

Vous pouvez planifier un entretien via votre application mobile Tesla ou auprès d'un prestataire de services tiers en mesure de remplacer la batterie basse tension de votre véhicule. Veuillez noter que les prestataires de services tiers à votre disposition peuvent varier en fonction de la configuration de votre véhicule et de votre région.

Vous pouvez utiliser votre véhicule sans crainte même si cette alerte est présente. Cependant, si vous retardez le remplacement de la batterie basse tension, le véhicule risque de ne pas avoir suffisamment de puissance électrique pour démarrer ou redémarrer.

Si la batterie basse tension ne délivre pas suffisamment de puissance électrique pour démarrer le véhicule ou ouvrir les portes, suivez les instructions indiquées dans [Entretien de la batterie à la page 191](#).

Pour plus d'informations sur le système de batterie, voir [Informations sur la batterie haute tension à la page 191](#).



## GTW\_w360

### **Basse perform. du frein : aide activée** **Pour arrêter, maintenir le frein bien enfoncé**

#### **Signification de cette alerte :**

La compensation de l'affaiblissement de l'assistance hydraulique est active. Cette fonction d'assistance au freinage s'active temporairement pour vous garantir une force de freinage maximale lorsqu'une réduction des performances du système de freinage est détectée par votre véhicule.

Lorsque la fonction d'assistance s'active, il est possible que vous sentiez la pédale de frein s'éloigner de votre pied et que vous remarquiez qu'il est nécessaire d'exercer une pression plus importante sur celle-ci. Il est aussi possible que vous entendiez un bruit de pompe provenir de l'unité de freinage hydraulique située à l'avant du véhicule. Ce son se produit en général durant quelques secondes, en fonction du revêtement de chaussée et de la vitesse du véhicule. C'est un phénomène totalement normal et il n'indique en aucun cas un problème sur votre véhicule.

#### **Marche à suivre :**

Appuyez sur la pédale de frein comme à votre habitude mais sans faire d'à-coups (courtes pressions successives sur la pédale) car cela annule la fonction.

Cette alerte disparaît lorsque votre véhicule s'arrête ou lorsque vous n'appuyez plus sur la pédale de frein. L'alerte est susceptible de rester affichée pendant 5 secondes après sa désactivation.

La réduction des performances de freinage est généralement temporaire et peut se produire pour un certain nombre de raisons, notamment une température élevée des freins après une sollicitation excessive de ces derniers ou en cas de conduite par temps froid ou humide. Cette alerte peut aussi indiquer que les plaquettes ou les disques de frein sont usés et doivent être remplacés.

Si la réduction des performances de freinage persiste et ne s'améliore pas avec le temps, contactez le service d'entretien Tesla dès que possible pour une inspection du système de freinage.

Pour plus d'informations, reportez-vous à la section [Compensation hydraulique d'atténuation à la page 78](#).

## GTW\_w405

### **Puissance système électrique réduite** **Le véhicule risque de s'arrêter subitement**

#### **Signification de cette alerte :**

Le système électrique ne peut pas maintenir la tension requise pour soutenir toutes les fonctions du véhicule.

Si cette alerte apparaît pendant un trajet, votre véhicule est susceptible de s'arrêter inopinément.

Il est aussi probable que votre véhicule ne puisse pas redémarrer après le trajet en cours.

#### **Marche à suivre :**

Nous vous recommandons de cesser d'utiliser ou d'éviter d'utiliser les fonctions non essentielles. Cette action permettra à votre véhicule de maintenir une alimentation électrique suffisante pour les fonctions essentielles. Cela peut également éviter que votre véhicule s'arrête subitement avant d'avoir atteint votre destination, bien que nous ne puissions pas le garantir.

Si cette alerte persiste, planifiez un entretien sans attendre. Le véhicule risque de s'arrêter subitement ou de ne pas redémarrer s'il ne fait pas l'objet d'un entretien.

## MCU\_u005

### **Capot avant ouvert** **Conduisez avec prudence**

#### **Signification de cette alerte :**



## Alertes de dépannage

---

Il est détecté que le coffre avant (capot) de votre véhicule est ouvert pendant la conduite.

Cette alerte indique qu'il n'est pas confirmé qu'au moins un des deux verrous du capot, que le verrou principal ou secondaire du coffre avant, est fermé (complètement verrouillé) lorsque votre véhicule est dans un mode autre que P (Stationnement).

### Marche à suivre :

Dans ce cas, le coffre avant pourrait s'ouvrir pendant la conduite. Nous vous recommandons de conduire prudemment jusqu'à que vous puissiez arrêter votre véhicule et le passer en mode P (Stationnement).

Une fois votre véhicule stationné, vérifiez le coffre avant (capot) pour vous assurer qu'il est parfaitement fermé (deux verrous complètement engagés). Pour plus d'informations, voir Instructions de fermeture du véhicule [Coffre avant à la page 30](#).

L'alerte doit disparaître lorsque votre véhicule passe en mode P (Stationnement). Cependant, elle peut réapparaître lorsque vous reprenez la conduite si vous n'avez pas inspecté et correctement fixé le capot.

Si cette alerte reste présente pendant plusieurs cycles de conduite ou si sa fréquence augmente pendant plusieurs cycles de conduite, nous vous recommandons de planifier un entretien dès que possible.

Pour plus d'informations sur le coffre avant, voir [Coffre avant à la page 30](#).

## MCU\_u019

### Véhicule connecté au Service Diagnostics Service en cours

#### Signification de cette alerte :

Un technicien d'entretien est connecté à votre véhicule pour effectuer un diagnostic ou une réparation à distance. Lors de la connexion, il se peut que des fonctions d'infodivertissement soient indisponibles. Cette alerte n'indique pas un problème touchant votre véhicule.

Vous pouvez utiliser votre véhicule sans crainte.

#### Marche à suivre :

Cette alerte disparaît automatiquement une fois que le technicien a terminé le diagnostic ou la réparation du véhicule. Une fois que l'alerte a disparu, il se peut que vous ayez à redémarrer l'écran tactile pour restaurer toutes les fonctions d'infodivertissement. Pour plus d'informations, voir la section Redémarrage de l'écran tactile dans le [Guide des procédures à réaliser soi-même](#) du véhicule.

Si cette alerte ne s'efface pas au bout de 24 heures, nous vous recommandons de prévoir un entretien via l'application mobile Tesla ou auprès d'un prestataire de services indépendant. Veuillez noter que les prestataires de services tiers à votre disposition peuvent varier en fonction de la configuration de votre véhicule et de votre région.

## MCU\_w008

### Pression des pneus très basse GAREZ-VOUS PRUDEMMENT - Pneu crevé

#### Signification de cette alerte :

Cette alerte indique qu'un ou plusieurs des pneus de votre véhicule sont très dégonflés ou crevés.

Le système de surveillance de pression des pneus (TPMS) a détecté que la pression de gonflage d'un ou de plusieurs pneus est nettement inférieure à la pression des pneus à froid recommandée.

#### Marche à suivre :

Garez-vous prudemment dans un endroit sûr dès que cela vous est possible et recherchez le ou les pneus crevés.

Vous pouvez contacter l'assistance routière Tesla si nécessaire pour faire réparer le pneu sur place, faire monter un pneu de secours de prêt ou vous faire remorquer. Consultez la section [Contacter l'assistance dépannage Tesla à la page 244](#) pour de plus amples informations.





Si la situation n'est pas urgente, il est recommandé de vous rendre dans l'atelier de réparation des pneus le plus proche ou de planifier un entretien via l'application mobile Tesla.

Voir [Maintenance de la pression des pneus à la page 209](#) pour savoir où est indiquée la pression à froid recommandée (RCP) pour les pneus de votre véhicule, pour connaître la procédure de vérification de la pression des pneus et pour savoir comment maintenir la pression de gonflage recommandée.

Cette alerte disparaît dès que le système TPMS détecte une pression constante pour chacun des pneus avec une tolérance de 3 psi par rapport à la pression à froid recommandée.

- L'alerte et le témoin de pression des pneus peuvent être encore présents après le gonflage des pneus à la pression à froid recommandée, mais ils disparaîtront après avoir parcouru une courte distance.
- Vous devrez peut-être conduire à une vitesse supérieure à 15 mph (25 km/h) pendant au moins 10 minutes pour que le système de surveillance de la pression des pneus soit en mesure de mesurer et communiquer la nouvelle pression des pneus.

Pour plus d'informations sur la pression et le gonflage des pneus, voir [Entretien et maintenance des pneus à la page 209](#).

## MCU\_w010

### Sous-gonflage des pneus

### Vérifier la pression des pneus et regonfler

#### Signification de cette alerte :

Cette alerte n'est PAS synonyme d'un pneu crevé.

Le système de surveillance de pression des pneus (TPMS) a détecté que la pression de gonflage d'un ou plusieurs pneus est au moins de 20 % inférieure à la pression des pneus à froid recommandée.

Voir [Maintenance de la pression des pneus à la page 209](#) pour savoir où est indiquée la pression à froid recommandée (RCP) pour les pneus de votre véhicule, pour connaître la procédure de vérification de la pression des pneus et pour savoir comment maintenir la pression de gonflage recommandée.

Cette alerte est susceptible d'apparaître par temps froid car l'air dans les pneus se contracte à basse température, ce qui fait baisser la pression des pneus.

#### Marche à suivre :

Ajoutez de l'air pour maintenir la pression des pneus à froid recommandée. Bien que les chutes de pression des pneus soient normales par temps froid, il est tout de même nécessaire de maintenir la pression des pneus à froid recommandée à tout moment.

Cette alerte est susceptible de disparaître lorsque le véhicule est conduit car les pneus chauffent et la pression des pneus augmente. Même si l'alerte disparaît, assurez-vous de regonfler les pneus une fois qu'ils sont froids.

Cette alerte disparaît une fois que le système de surveillance de la pression des pneus détecte que chaque pneu est gonflé à la pression de gonflage à froid recommandée.

- L'alerte et le témoin de pression des pneus peuvent être encore présents après le gonflage des pneus à la pression à froid recommandée, mais ils disparaîtront après avoir parcouru une courte distance.
- Vous devrez peut-être conduire à une vitesse supérieure à 15 mph (25 km/h) pendant au moins 10 minutes pour que le système de surveillance de la pression des pneus soit en mesure de mesurer et communiquer la nouvelle pression des pneus.

Dans le cas où cette alerte s'afficherait à plusieurs reprises pour le même pneu, faites contrôler le pneu concerné à la recherche d'une fuite d'air lente. Vous pouvez vous rendre dans l'atelier de réparation des pneus le plus proche ou planifier un entretien via l'application mobile Tesla.

Pour plus d'informations sur la pression et le gonflage des pneus, voir [Entretien et maintenance des pneus à la page 209](#).

Pour plus d'informations sur la pression et le gonflage des pneus, voir [Entretien et maintenance des pneus à la page 209](#).



### MCU\_w029

#### Entretien requis

#### Prévoir entretien immédiatement

##### Signification de cette alerte :

Cette alerte est déclenchée à distance par Tesla lorsqu'une condition nécessitant un entretien est détectée sur votre véhicule.

Cette alerte peut être déclenchée par diverses conditions. Des informations supplémentaires devraient être disponibles lors de la planification de l'entretien.

Cette alerte peut être effacée uniquement par un technicien de service après l'entretien de votre véhicule.

##### Marche à suivre :

Cette alerte pouvant être déclenchée par diverses conditions, nous vous recommandons de planifier un entretien dès que possible.

### TAS\_a313

#### Contrôle de suspension pilotée dégradé

#### Le confort de conduite peut être réduit

##### Signification de cette alerte :

Le système d'Amortisseur de suspension adaptatif de votre véhicule est défaillant. Le système ne peut donc pas fournir de réglages en temps réel au système de suspension afin d'optimiser les caractéristiques de conduite et de tenue de route.

À la place, tous les amortisseurs reçoivent un courant fixe. Votre conduite peut être plus souple ou plus ferme que d'habitude.

##### Marche à suivre :

Si l'alerte persiste lors de vos trajets suivants, planifiez un entretien dès que possible. Vous pouvez utiliser votre véhicule sans crainte en attendant.

Cette alerte s'accompagne d'un voyant lumineux jaune sur le tableau de bord. Pour plus d'informations, voir [Suspension pneumatique à la page 82](#).

### TAS\_a314

#### Contrôle de suspension pilotée dégradé

##### Signification de cette alerte :

Le système d'Amortisseur de suspension adaptatif de votre véhicule est défaillant. Le système ne peut donc pas fournir de réglages en temps réel au système de suspension afin d'optimiser les caractéristiques de conduite et de tenue de route. Votre conduite peut donc être plus souple que d'habitude.

##### Marche à suivre :

Si l'alerte persiste lors de vos trajets suivants, planifiez un entretien dès que possible. Vous pouvez utiliser votre véhicule sans crainte en attendant.

Cette alerte s'accompagne d'un voyant lumineux rouge sur le tableau de bord. Pour plus d'informations, voir [Suspension pneumatique à la page 82](#).

### THC\_u0005

#### Climatisation temporairement réduite

#### Systèmes du véhicule en cours de refroidissement

##### Signification de cette alerte :



Les performances de la climatisation sont temporairement réduites car votre véhicule doit refroidir en priorité la batterie haute tension (batterie) et/ou le groupe motopropulseur. Ce phénomène est normal et n'indique pas la présence d'un problème sur votre véhicule ou le système de climatisation.

En plus de refroidir l'habitacle du véhicule, le système de climatisation refroidit aussi la batterie. La priorité du système de climatisation est de refroidir la batterie afin de garantir qu'elle se maintienne dans la plage de température optimale lui garantissant une longue durée de vie utile et de meilleures performances.

Dans les environnements très chauds, il est normal que votre véhicule refroidisse plus souvent la batterie, par périodes brèves. Cela se produit principalement lorsque le véhicule est en cours de supercharge par temps chaud.

## Marche à suivre :

Aucune action de votre part n'est requise. Vous pouvez utiliser votre véhicule sans crainte.

Cette alerte disparaîtra après une courte période et les performances de la climatisation reviendront à la normale. Dans certains cas, l'alerte et le comportement du véhicule se poursuivront jusqu'à la fin de la session de supercharge.

Si l'alerte persiste après plusieurs cycles de conduite et s'accompagne d'autres alertes indiquant un possible problème au niveau du système de climatisation, contactez le service d'entretien Tesla dès que possible pour planifier une inspection du système de climatisation.

## THC\_w0100

### Chauffage batterie indisponible. - Recharge ralentie Recharge potentiellement indisponible (temps froid)

#### Signification de cette alerte :

Un problème affectant les performances du système de chauffage de la batterie haute tension de votre véhicule a été détecté.

Un chauffage inadéquat de la batterie haute tension peut réduire la vitesse de recharge. Il se peut également qu'il soit impossible de recharger votre véhicule si la température ambiante est froide (climat glacial) tant que le chauffage de la batterie haute tension n'est pas disponible.

#### Marche à suivre :

Vous pouvez utiliser votre véhicule sans crainte. Votre véhicule est prêt à être rechargé et connecté à une station de recharge. Cependant, il se peut qu'il soit impossible de recharger votre véhicule, ou que la recharge se fasse plus lentement que prévu, en cas de température ambiante froide.

Si possible, essayez de recharger votre véhicule dans un environnement fermé comme un garage, où le chauffage de la batterie à haute tension n'est pas nécessaire en raison d'une température ambiante plus chaude.

Si vous conduisez par temps froid, il est recommandé de ne **PAS** compter sur les stations de recharge se trouvant sur votre itinéraire pour atteindre votre destination, car la batterie haute tension pourrait être trop froide pour la recharge.

- Si vous devez recharger votre véhicule, essayez de le faire immédiatement après un trajet. La batterie haute tension peut être encore chaude suite au trajet précédent.
- Si vous laissez votre véhicule en stationnement par temps froid après un trajet, la batterie haute tension refroidira et la recharge risque de ne pas être disponible.

De même, il est recommandé de ne pas compter sur le freinage récupératif pour recharger la batterie haute tension lorsque vous conduisez par temps froid, car le freinage récupératif peut être indisponible si la température de la batterie est trop basse. Pour plus d'informations, reportez-vous à la section [Freinage récupératif à la page 78](#).

Cette alerte peut être présente en raison de nombreuses conditions. Elle peut être due à une situation temporaire qui se résoudra d'elle-même.

Cependant, si cette alerte persiste sur plusieurs trajets, ou si elle est accompagnée d'autres alertes indiquant des problèmes potentiels avec le système de chauffage et/ou de climatisation de votre véhicule, il est recommandé de planifier un entretien dès que possible.



Pour plus d'informations sur la recharge, voir [Instructions de recharge à la page 193](#).

Pour plus d'informations sur la batterie haute tension, voir [Informations sur la batterie haute tension à la page 191](#).

### UMC\_w001

## Recharge impossible avec connecteur mobile Prise terre incorrecte, essayez autre prise

#### Signification de cette alerte :

Le connecteur mobile a détecté que la mise à la terre de la prise électrique est insuffisante, probablement en raison d'une connexion à la terre incorrecte ou manquante.

Cela indique que le problème ne vient pas de votre connecteur mobile ou véhicule, mais de la prise murale/l'installation électrique à laquelle est branché le connecteur mobile.

#### Marche à suivre :

Faites contrôler votre installation électrique par un électricien. L'électricien doit s'assurer que la mise à la terre de votre disjoncteur ou de votre boîtier de distribution d'alimentation est correcte, et que la prise dispose des connexions adéquates avant que vous ne tentiez de rebrancher le connecteur mobile.

Si vous avez besoin de recharger votre véhicule dans l'intervalle, essayez de le faire avec une autre prise, à un autre endroit ou avec un autre type de station de recharge.

Vous pouvez aussi essayer de recharger votre véhicule à l'aide d'un superchargeur Tesla ou d'un autre lieu de recharge, lesquels peuvent être localisés à l'aide de la carte sur l'écran tactile de votre véhicule. Voir [Cartes et navigation à la page 176](#) pour plus d'informations.

Pour de plus amples informations concernant le dépannage des voyants d'état du connecteur mobile et des problèmes de recharge, reportez-vous au [manuel du propriétaire du produit](#).

### UMC\_w002

## Rech. imposs. - Connecteur mobile GFCI disjoncté Débrancher poignée du port et réessayer

#### Signification de cette alerte :

La recharge du véhicule est impossible, car le disjoncteur différentiel du connecteur mobile s'est déclenché.

De la même manière que le disjoncteur différentiel d'une prise murale, ce dispositif vise à couper l'alimentation électrique en cas de problème. La recharge a été interrompue pour protéger votre véhicule et l'équipement de recharge.

Les causes peuvent être multiples. Le problème pourrait provenir du câble de recharge, de la poignée de recharge, de la prise de recharge ou même d'un composant du véhicule.

#### Marche à suivre :

Contrôlez la prise de recharge et la poignée de recharge à la recherche d'une accumulation d'eau ou d'humidité excessive. En cas de présence d'humidité excessive, attendez et laissez la partie intérieure de la prise de recharge et la partie exposée de la poignée de recharge sécher suffisamment avant de réessayer.

Inspectez l'équipement de recharge à la recherche de dommages.

- Si le câble est endommagé ou détérioré de quelque manière que ce soit, **ne l'utilisez pas**. Essayez un autre équipement de recharge à la place.
- Si le câble est en bon état, essayez de recharger à nouveau avec le même connecteur mobile.

Si le problème persiste et empêche la recharge, essayez d'utiliser un équipement de recharge différent.



Cette alerte se déclenche normalement en cas de problème avec l'équipement de recharge et les sources d'alimentation externes. Elle n'indique habituellement pas un problème touchant votre véhicule qui pourrait être résolu en planifiant un entretien.

Vous pouvez aussi essayer de recharger votre véhicule à l'aide d'un superchargeur Tesla ou d'un autre lieu de recharge, lesquels peuvent être localisés à l'aide de la carte sur l'écran tactile de votre véhicule. Voir [Cartes et navigation à la page 176](#) pour plus d'informations.

Pour de plus amples informations concernant le dépannage des voyants d'état du connecteur mobile et des problèmes de recharge, reportez-vous au [manuel du propriétaire du produit](#).

## UMC\_w004

### Recharge impossible avec connecteur mobile Tension trop élevée - Essayez autre prise

#### Signification de cette alerte :

La recharge du véhicule est impossible ou la recharge s'interrompt, car le connecteur mobile présente **l'une** des conditions suivantes :

- Il détecte une tension trop élevée au niveau de la prise murale, **ou**
- Il détecte une augmentation inattendue de la tension au niveau de la prise murale.

#### Marche à suivre :

Essayez de recharger le véhicule avec une autre prise murale. Si le véhicule commence à se recharger, il est probable que le problème vienne de la prise murale initiale. Contactez un électricien afin de réaliser une inspection de l'installation électrique du bâtiment au niveau de cette prise.

Si la recharge du véhicule reste impossible lorsque vous utilisez une prise murale différente, essayez de changer de lieu de recharge.

Vous pouvez aussi essayer de recharger votre véhicule à l'aide d'un superchargeur Tesla ou d'un autre lieu de recharge, lesquels peuvent être localisés à l'aide de la carte sur l'écran tactile de votre véhicule. Voir [Cartes et navigation à la page 176](#) pour plus d'informations.

Pour de plus amples informations concernant le dépannage des voyants d'état du connecteur mobile et des problèmes de recharge, reportez-vous au [manuel du propriétaire du produit](#).

## UMC\_w005

### Recharge impossible avec connecteur mobile Voltage insuffisant / Essayez une autre prise

#### Signification de cette alerte :

La recharge du véhicule est impossible ou la recharge s'interrompt, car le connecteur mobile présente **l'une** des conditions suivantes :

- Il ne détecte pas une tension suffisante provenant de la prise murale, **ou**
- Il détecte une chute de tension inattendue au niveau de la prise murale.

#### Marche à suivre :

Essayez de recharger le véhicule avec une autre prise murale. Si le véhicule commence à se recharger, il est probable que le problème vienne de la prise murale initiale. Contactez un électricien afin de réaliser une inspection de l'installation électrique du bâtiment au niveau de cette prise.

Si la recharge du véhicule reste impossible lorsque vous utilisez une prise murale différente, essayez de changer de lieu de recharge.



## Alertes de dépannage

---

Cette alerte se déclenche normalement en cas de problème avec l'équipement de recharge et les sources d'alimentation externes. Elle n'indique habituellement pas un problème touchant votre véhicule qui pourrait être résolu en planifiant un entretien.

Vous pouvez aussi essayer de recharger votre véhicule à l'aide d'un superchargeur Tesla ou d'un autre lieu de recharge, lesquels peuvent être localisés à l'aide de la carte sur l'écran tactile de votre véhicule. Voir [Cartes et navigation à la page 176](#) pour plus d'informations.

Pour de plus amples informations concernant le dépannage des voyants d'état du connecteur mobile et des problèmes de recharge, reportez-vous au [manuel du propriétaire du produit](#).

### UMC\_w007

#### **Surchauffe contrôleur Connecteur mobile Laisser refroidir Connecteur mobile avant reprise**

##### **Signification de cette alerte :**

La recharge a été interrompue car le connecteur mobile a détecté une température élevée dans le boîtier du contrôleur.

##### **Marche à suivre :**

Vérifiez que le connecteur mobile n'est pas recouvert et qu'il ne se trouve pas à proximité d'une source de chaleur. Si le problème persiste alors que la température ambiante est normale (inférieure à 100 °F ou 38 °C), un entretien est requis.

Vous pouvez aussi essayer de recharger votre véhicule à l'aide d'un superchargeur Tesla ou d'un autre lieu de recharge, lesquels peuvent être localisés à l'aide de la carte sur l'écran tactile de votre véhicule. Voir [Cartes et navigation à la page 176](#) pour plus d'informations.

Pour de plus amples informations concernant le dépannage des voyants d'état du connecteur mobile et des problèmes de recharge, reportez-vous au [manuel du propriétaire du produit](#).

### UMC\_w008

#### **Recharge impossible - surchauffe prise murale Contrôle conseillé pour prise et câblage**

##### **Signification de cette alerte :**

Les alertes de température élevée détectée par le connecteur mobile indiquent que la prise utilisée pour la recharge surchauffe et que la recharge a été interrompue pour protéger la prise.

Cela indique que le problème ne vient pas de votre connecteur mobile ou véhicule, mais de la prise murale/l'installation électrique à laquelle est branché le connecteur mobile.

La surchauffe de la prise peut être causée par une fiche mal enfoncée, un mauvais serrage de la connexion entre l'installation électrique du bâtiment et la prise ou une prise usée.

##### **Marche à suivre :**

Assurez-vous que votre adaptateur est bien branché sur la prise. Si la vitesse de recharge ne revient pas à la vitesse normale, contactez un électricien pour qu'il inspecte la prise et les branchements entre l'installation électrique du bâtiment et la prise, et qu'il réalise les réparations nécessaires.

Si la prise est usée, remplacez-la par une prise de bonne qualité. Envisagez de faire l'acquisition d'un Wall Connector Tesla pour plus de commodité et pour profiter d'une vitesse de recharge plus élevée.

### UMC\_w009

#### **Recharge impossible - surchauffe poignée Possibles impuretés dans poignée ou prise charge**

##### **Signification de cette alerte :**



La recharge a été interrompue car le connecteur mobile a détecté une température élevée dans la poignée de recharge qui est branchée à la prise de recharge de votre véhicule.

## Marche à suivre :

Assurez-vous que le connecteur mobile est totalement inséré dans la prise de recharge du véhicule.

Inspectez l'entrée de la prise de recharge et la poignée du connecteur mobile pour vous assurer qu'elles ne présentent pas d'obstructions ou d'humidité. Assurez-vous que les obstructions au niveau de la prise de recharge ou de la poignée du connecteur mobile ont bien été retirées et que l'humidité a disparu, puis essayez d'insérer à nouveau la poignée du connecteur mobile dans la prise de recharge.

Vérifiez également que la poignée de recharge du connecteur mobile n'est pas recouverte et qu'elle ne se trouve pas à proximité d'une source de chaleur.

Si l'alerte continue alors que la température ambiante est normale (moins de 100 °F ou de 38 °C) et si elle apparaît pendant plusieurs tentatives de recharge, cela peut indiquer un problème au niveau du connecteur mobile ou de votre véhicule. Nous vous recommandons de planifier un entretien dès que possible.

Vous pouvez aussi essayer de recharger votre véhicule à l'aide d'un superchargeur Tesla ou d'un autre lieu de recharge, lesquels peuvent être localisés à l'aide de la carte sur l'écran tactile de votre véhicule. Voir [Cartes et navigation à la page 176](#) pour plus d'informations.

Pour de plus amples informations concernant le dépannage des voyants d'état du connecteur mobile et des problèmes de recharge, reportez-vous au [manuel du propriétaire du produit](#).

## UMC\_w010

### Surchauffe connexion Connecteur - adaptateur

### Laisser refroidir - Enfoncez prise entièrement

#### Signification de cette alerte :

La recharge a été interrompue car le connecteur mobile a détecté une température élevée au niveau de la connexion entre l'adaptateur de la prise murale et le contrôleur.

#### Marche à suivre :

Vérifiez que l'adaptateur de la prise murale est correctement connecté au contrôleur du connecteur mobile.

Vérifiez également que l'adaptateur de prise murale n'est pas recouvert et qu'il ne se trouve pas à proximité d'une source de chaleur.

Après l'avoir débranché de la source d'alimentation (prise murale), vérifiez que la connexion de l'adaptateur de la prise murale et la connexion du contrôleur du connecteur mobile ne présentent pas d'obstructions ou d'humidité. Assurez-vous qu'il n'y a plus d'obstructions ou d'humidité, puis essayez d'insérer à nouveau l'adaptateur de prise murale dans le connecteur mobile, puis de le brancher sur la source d'alimentation (prise murale).

Une fois que la température du contrôleur du connecteur mobile a baissé et que toute obstruction a été retirée, l'alerte devrait disparaître et la recharge devrait être possible.

Vous pouvez aussi essayer de recharger votre véhicule à l'aide d'un superchargeur Tesla ou d'un autre lieu de recharge, lesquels peuvent être localisés à l'aide de la carte sur l'écran tactile de votre véhicule. Voir [Cartes et navigation à la page 176](#) pour plus d'informations.

Pour de plus amples informations concernant le dépannage des voyants d'état du connecteur mobile et des problèmes de recharge, reportez-vous au [manuel du propriétaire du produit](#).

## UMC\_w011

### Erreur de communication avec dispositif recharge

### Réessayez ou changez de dispositif

#### Signification de cette alerte :



## Alertes de dépannage

---

La recharge de votre véhicule est impossible car le véhicule ne parvient pas à communiquer avec le connecteur mobile. Le connecteur mobile ne peut pas confirmer via la détection de proximité que la poignée de recharge est correctement connectée à votre véhicule.

### Marche à suivre :

Confirmez en premier lieu que les problèmes de communication sont causés par le connecteur mobile et non par votre véhicule. C'est en général le cas.

Pour le confirmer, essayez de recharger le véhicule en utilisant un autre équipement de recharge externe.

- Si le véhicule commence à se recharger, il est probable que le problème vienne du connecteur mobile.
- Si le véhicule ne se recharge toujours pas, il se peut que le problème vienne du véhicule.

Inspectez l'entrée de la prise de recharge et la poignée du connecteur mobile pour vous assurer qu'elles ne présentent pas d'obstructions (utilisez une lampe torche si nécessaire). Assurez-vous qu'il n'y a plus d'obstructions ou d'humidité, puis essayez d'insérer à nouveau la poignée du connecteur mobile dans la prise de recharge.

Cette alerte se déclenche normalement en cas de problème avec l'équipement de recharge et les sources d'alimentation externes. Elle n'indique habituellement pas un problème touchant votre véhicule qui pourrait être résolu en planifiant un entretien.

Vous pouvez aussi essayer de recharger votre véhicule à l'aide d'un superchargeur Tesla ou d'un autre lieu de recharge, lesquels peuvent être localisés à l'aide de la carte sur l'écran tactile de votre véhicule. Voir [Cartes et navigation à la page 176](#) pour plus d'informations.

Pour de plus amples informations concernant le dépannage des voyants d'état du connecteur mobile et des problèmes de recharge, reportez-vous au [manuel du propriétaire du produit](#).

Pour plus d'informations sur la recharge, voir [Instructions de recharge à la page 193](#).

## UMC\_w012

### Erreur de communication avec dispositif recharge

### Réessayer ou changer de dispositif

#### Signification de cette alerte :

La recharge de votre véhicule est impossible car le véhicule ne parvient pas à communiquer avec le connecteur mobile. Le connecteur mobile détecte qu'il ne peut pas générer ou maintenir un signal de commande pilote valide.

#### Marche à suivre :

Confirmez en premier lieu que les problèmes de communication sont causés par le connecteur mobile et non par votre véhicule. C'est en général le cas.

Pour le confirmer, essayez de recharger le véhicule en utilisant un autre équipement de recharge externe.

- Si le véhicule commence à se recharger, il est probable que le problème vienne du connecteur mobile.
- Si le véhicule ne se recharge toujours pas, il se peut que le problème vienne du véhicule.

Inspectez l'entrée de la prise de recharge et la poignée du connecteur mobile pour vous assurer qu'elles ne présentent pas d'obstructions (utilisez une lampe torche si nécessaire). Assurez-vous qu'il n'y a plus d'obstructions ou d'humidité, puis essayez d'insérer à nouveau la poignée du connecteur mobile dans la prise de recharge.

Cette alerte se déclenche normalement en cas de problème avec l'équipement de recharge et les sources d'alimentation externes. Elle n'indique habituellement pas un problème touchant votre véhicule qui pourrait être résolu en planifiant un entretien.

Vous pouvez aussi essayer de recharger votre véhicule à l'aide d'un superchargeur Tesla ou d'un autre lieu de recharge, lesquels peuvent être localisés à l'aide de la carte sur l'écran tactile de votre véhicule. Voir [Cartes et navigation à la page 176](#) pour plus d'informations.





Pour de plus amples informations concernant le dépannage des voyants d'état du connecteur mobile et des problèmes de recharge, reportez-vous au [manuel du propriétaire du produit](#).

Pour plus d'informations sur la recharge, voir [Instructions de recharge à la page 193](#).

## UMC\_w013

### **Erreur adaptateur prise murale - charge ralentie** **Enfoncer adaptateur dans Connecteur et réessayer**

#### **Signification de cette alerte :**

Votre connecteur mobile ne peut pas communiquer avec l'adaptateur de prise murale. Le courant de recharge est automatiquement réduit à 8 A, car votre connecteur mobile ne peut pas surveiller la température de l'adaptateur de prise murale.

#### **Marche à suivre :**

1. Déconnectez complètement votre connecteur mobile, y compris l'adaptateur de prise murale, de la prise murale.
2. Assurez-vous que l'adaptateur de prise murale et le bloc principal de votre connecteur mobile sont correctement connectés entre eux.
  - a. Déconnectez complètement l'adaptateur de prise murale du bloc principal de votre connecteur mobile.
  - b. Réinsérez complètement l'adaptateur de prise murale dans le bloc principal de votre connecteur mobile en l'enfonçant dans la prise jusqu'à ce qu'il s'enclenche.
3. Essayez à nouveau de recharger en branchant complètement le connecteur mobile, y compris l'adaptateur de prise murale, sur la prise murale.
4. Si l'alerte est toujours présente, essayez d'utiliser un autre adaptateur de prise murale (reportez-vous aux étapes ci-dessus pour vous assurer que l'adaptateur est correctement connecté à votre connecteur mobile).
  - a. Si l'alerte n'est plus présente, il est probable que le problème vienne de l'adaptateur de prise murale utilisé précédemment.
  - b. Si l'alerte est toujours présente, il est probable que le problème vienne de votre connecteur mobile.

Si besoin, procurez-vous un autre adaptateur de prise murale ou un autre connecteur mobile.

En attendant, vous pouvez continuer à recharger votre véhicule en utilisant le même équipement. La vitesse de recharge est réduite, car le courant de recharge est limité à 8 A tant que cette condition est présente.

Vous pouvez aussi essayer de recharger votre véhicule à l'aide d'un superchargeur Tesla ou d'un autre lieu de recharge, lesquels peuvent être localisés à l'aide de la carte sur l'écran tactile de votre véhicule. Voir [Cartes et navigation à la page 176](#) pour plus d'informations.

Pour de plus amples informations concernant le dépannage des voyants d'état du connecteur mobile et des problèmes de recharge, reportez-vous au [manuel du propriétaire du produit](#).

## UMC\_w014

### **Erreur adaptateur prise murale - charge ralentie** **Enfoncer adaptateur dans Connecteur et réessayer**

#### **Signification de cette alerte :**

Votre connecteur mobile ne peut pas communiquer avec l'adaptateur de prise murale. Le courant de recharge est automatiquement réduit à 8 A, car votre connecteur mobile ne peut pas identifier le type de prise murale à laquelle est connecté l'adaptateur de prise murale.

#### **Marche à suivre :**

1. Déconnectez complètement votre connecteur mobile, y compris l'adaptateur de prise murale, de la prise murale.



## Alertes de dépannage

---

2. Assurez-vous que l'adaptateur de prise murale et le bloc principal de votre connecteur mobile sont correctement connectés entre eux.
  - a. Déconnectez complètement l'adaptateur de prise murale du bloc principal de votre connecteur mobile.
  - b. Réinsérez complètement l'adaptateur de prise murale dans le bloc principal de votre connecteur mobile en l'enfonçant dans la prise jusqu'à ce qu'il s'enclenche.
3. Essayez à nouveau de recharger en branchant complètement le connecteur mobile, y compris l'adaptateur de prise murale, sur la prise murale.
4. Si l'alerte est toujours présente, essayez d'utiliser un autre adaptateur de prise murale (reportez-vous aux étapes ci-dessus pour vous assurer que l'adaptateur est correctement connecté à votre connecteur mobile).
  - a. Si l'alerte n'est plus présente, il est probable que le problème vienne de l'adaptateur de prise murale utilisé précédemment.
  - b. Si l'alerte est toujours présente, il est probable que le problème vienne de votre connecteur mobile.

Si besoin, procurez-vous un autre adaptateur de prise murale ou un autre connecteur mobile. En attendant, vous pouvez continuer à recharger votre véhicule en utilisant le même équipement. La vitesse de recharge est réduite, car le courant de recharge est limité à 8 A tant que cette condition est présente.

Vous pouvez aussi essayer de recharger votre véhicule à l'aide d'un superchargeur Tesla ou d'un autre lieu de recharge, lesquels peuvent être localisés à l'aide de la carte sur l'écran tactile de votre véhicule. Voir [Cartes et navigation à la page 176](#) pour plus d'informations.

Pour de plus amples informations concernant le dépannage des voyants d'état du connecteur mobile et des problèmes de recharge, reportez-vous au [manuel du propriétaire du produit](#).

### UMC\_w015

## Erreur adaptateur prise murale - charge ralentie Enfoncer adaptateur dans Connecteur et réessayer

#### Signification de cette alerte :

Votre connecteur mobile ne peut pas communiquer avec l'adaptateur de prise murale. Le courant de recharge est automatiquement réduit à 8 A, car votre connecteur mobile ne peut pas identifier le type de prise murale à laquelle est connecté l'adaptateur de prise murale.

#### Marche à suivre :

1. Déconnectez complètement votre connecteur mobile, y compris l'adaptateur de prise murale, de la prise murale.
2. Assurez-vous que l'adaptateur de prise murale et le bloc principal de votre connecteur mobile sont correctement connectés entre eux.
  - a. Déconnectez complètement l'adaptateur de prise murale du bloc principal de votre connecteur mobile.
  - b. Réinsérez complètement l'adaptateur de prise murale dans le bloc principal de votre connecteur mobile en l'enfonçant dans la prise jusqu'à ce qu'il s'enclenche.
3. Essayez à nouveau de recharger en branchant complètement le connecteur mobile, y compris l'adaptateur de prise murale, sur la prise murale.
4. Si l'alerte est toujours présente, essayez d'utiliser un autre adaptateur de prise murale (reportez-vous aux étapes ci-dessus pour vous assurer que l'adaptateur est correctement connecté à votre connecteur mobile).
  - a. Si l'alerte n'est plus présente, il est probable que le problème vienne de l'adaptateur de prise murale utilisé précédemment.
  - b. Si l'alerte est toujours présente, il est probable que le problème vienne de votre connecteur mobile.

Si besoin, procurez-vous un autre adaptateur de prise murale ou un autre connecteur mobile. En attendant, vous pouvez continuer à recharger votre véhicule en utilisant le même équipement. La vitesse de recharge est réduite, car le courant de recharge est limité à 8 A tant que cette condition est présente.



Vous pouvez aussi essayer de recharger votre véhicule à l'aide d'un superchargeur Tesla ou d'un autre lieu de recharge, lesquels peuvent être localisés à l'aide de la carte sur l'écran tactile de votre véhicule. Voir [Cartes et navigation à la page 176](#) pour plus d'informations.

Pour de plus amples informations concernant le dépannage des voyants d'état du connecteur mobile et des problèmes de recharge, reportez-vous au [manuel du propriétaire du produit](#).

## **UMC\_w016**

### **Surchauffe contrôleur Connecteur mobile**

### **Vitesse de recharge maximale réduite**

#### **Signification de cette alerte :**

Le courant de recharge a été temporairement réduit, car le connecteur mobile a détecté une hausse de la température dans le boîtier du contrôleur.

#### **Marche à suivre :**

Vérifiez que le connecteur mobile n'est pas recouvert et qu'il ne se trouve pas à proximité d'une source de chaleur. Si le problème persiste alors que la température ambiante est normale (inférieure à 100 °F ou 38 °C), un entretien est requis.

Vous pouvez aussi essayer de recharger votre véhicule à l'aide d'un superchargeur Tesla ou d'un autre lieu de recharge, lesquels peuvent être localisés à l'aide de la carte sur l'écran tactile de votre véhicule. Voir [Cartes et navigation à la page 176](#) pour plus d'informations.

Pour de plus amples informations concernant le dépannage des voyants d'état du connecteur mobile et des problèmes de recharge, reportez-vous au [manuel du propriétaire du produit](#).

## **UMC\_w017**

### **Recharge ralentie - surchauffe prise murale**

### **Contrôle conseillé pour prise et câblage**

#### **Signification de cette alerte :**

Les alertes de température élevée détectée par le connecteur mobile indiquent que la prise utilisée pour la recharge surchauffe et que la vitesse de recharge a été réduite pour protéger la prise.

Il ne s'agit en général pas d'un problème provenant de votre véhicule ou de votre connecteur mobile mais plutôt d'un problème concernant la prise. La surchauffe de la prise peut être causée par une fiche mal enfoncée, un mauvais serrage de la connexion entre l'installation électrique du bâtiment et la prise ou une prise usée.

#### **Marche à suivre :**

Assurez-vous que votre adaptateur est bien branché sur la prise. Si la vitesse de recharge ne revient pas à la vitesse normale, contactez un électricien pour qu'il inspecte la prise et les branchements entre l'installation électrique du bâtiment et la prise, et qu'il réalise les réparations nécessaires.

Si la prise est usée, remplacez-la par une prise de bonne qualité. Envisagez de faire l'acquisition d'un Wall Connector Tesla pour plus de commodité et pour profiter d'une vitesse de recharge plus élevée.

## **UMC\_w018**

### **Recharge ralentie - surchauffe poignée**

### **Possibles impuretés dans poignée ou prise charge**

#### **Signification de cette alerte :**

Le courant de recharge a été temporairement réduit car le connecteur mobile a détecté une hausse de la température dans la poignée de recharge qui est branchée à la prise de recharge de votre véhicule.

#### **Marche à suivre :**



## Alertes de dépannage

---

Assurez-vous que le connecteur mobile est totalement inséré dans la prise de recharge du véhicule.

Inspectez l'entrée de la prise de recharge et la poignée du connecteur mobile pour vous assurer qu'elles ne présentent pas d'obstructions ou d'humidité. Assurez-vous que les obstructions au niveau de la prise de recharge ou de la poignée du connecteur mobile ont bien été retirées et que l'humidité a disparu, puis essayez d'insérer à nouveau la poignée du connecteur mobile dans la prise de recharge.

Vérifiez également que la poignée de recharge du connecteur mobile n'est pas recouverte et qu'elle ne se trouve pas à proximité d'une source de chaleur.

Si l'alerte continue alors que la température ambiante est normale (moins de 100 °F ou de 38 °C) et si elle apparaît pendant plusieurs tentatives de recharge, cela peut indiquer un problème au niveau du connecteur mobile ou de votre véhicule. Nous vous recommandons de planifier un entretien dès que possible.

Vous pouvez aussi essayer de recharger votre véhicule à l'aide d'un superchargeur Tesla ou d'un autre lieu de recharge, lesquels peuvent être localisés à l'aide de la carte sur l'écran tactile de votre véhicule. Voir [Cartes et navigation à la page 176](#) pour plus d'informations.

Pour de plus amples informations concernant le dépannage des voyants d'état du connecteur mobile et des problèmes de recharge, reportez-vous au [manuel du propriétaire du produit](#).

### UMC\_w019

## Surchauffe connexion Connecteur - adaptateur Vitesse de recharge maximale réduite

#### Signification de cette alerte :

Le courant de recharge a été réduit car le connecteur mobile a détecté une température élevée au niveau de la connexion entre l'adaptateur de la prise murale et le contrôleur.

#### Marche à suivre :

Vérifiez que l'adaptateur de la prise murale est correctement connecté au contrôleur du connecteur mobile.

Après l'avoir débranché de la source d'alimentation (prise murale), vérifiez que la connexion de l'adaptateur de la prise murale et la connexion du contrôleur du connecteur mobile ne présentent pas d'obstructions ou d'humidité.

Nous vous recommandons de retirer tous les débris et corps étrangers. Assurez-vous qu'il n'y a plus d'obstructions ou d'humidité, puis essayez d'insérer à nouveau l'adaptateur de prise murale dans le connecteur mobile, puis de le brancher sur la source d'alimentation (prise murale).

Vérifiez également que l'adaptateur de prise murale n'est pas recouvert et qu'il ne se trouve pas à proximité d'une source de chaleur. Si l'alerte continue alors que la température ambiante est normale (moins de 100 °F ou de 38 °C) et si elle apparaît pendant plusieurs tentatives de recharge, cela peut indiquer un problème au niveau du connecteur mobile ou de votre véhicule. Nous vous recommandons de planifier un entretien dès que possible.

Vous pouvez aussi essayer de recharger votre véhicule à l'aide d'un superchargeur Tesla ou d'un autre lieu de recharge, lesquels peuvent être localisés à l'aide de la carte sur l'écran tactile de votre véhicule. Voir [Cartes et navigation à la page 176](#) pour plus d'informations.

Pour de plus amples informations concernant le dépannage des voyants d'état du connecteur mobile et des problèmes de recharge, reportez-vous au [manuel du propriétaire du produit](#).



## Applicabilité du document

Pour obtenir les informations les plus précises et à jour concernant spécifiquement votre véhicule, consultez le manuel du conducteur sur l'écran tactile de votre véhicule en appuyant sur **Contrôles > Entretien > Manuel du conducteur**. Les informations disponibles sont spécifiques à votre véhicule en fonction des fonctionnalités que vous avez achetées, de la configuration du véhicule, du marché et de la version du logiciel. À l'inverse, les informations du propriétaire fournies par Tesla par tout autre moyen sont mises à jour ponctuellement et sont susceptibles de ne pas concerner précisément votre véhicule.

Les informations au sujet des nouvelles fonctionnalités apparaissent sur l'écran tactile après une mise à jour du logiciel. Vous pouvez les consulter à tout moment en appuyant sur **Contrôles > Logiciel > Notes de mise à jour**. Si les informations du Manuel du conducteur diffèrent des données figurant dans les Notes de mise à jour, ce sont ces dernières Notes de mise à jour qui prévalent.

## Illustrations

Les illustrations contenues dans ce document sont fournies à titre indicatif uniquement. En fonction des options du véhicule, de la version du logiciel et de la région du marché, les informations affichées sur l'écran tactile de votre véhicule peuvent différer légèrement.

## Disponibilité des fonctionnalités

Certaines fonctionnalités sont uniquement disponibles sur certaines configurations du véhicule et/ou uniquement dans certaines régions. La mention de certaines options ou fonctionnalités dans le manuel du conducteur ne garantit pas qu'elles soient disponibles sur votre véhicule spécifique. Voir [Déclaration de disponibilité des fonctionnalités à la page 301](#) pour plus d'informations.

## Erreurs ou inexactitudes

Toutes les caractéristiques techniques et descriptions ont été jugées exactes au moment de leur impression. Comme Tesla poursuit un objectif d'amélioration continue, elle se réserve le droit d'apporter des modifications à ses produits à tout moment. Pour communiquer toute inexactitude ou omission, ou encore pour émettre des commentaires ou des suggestions d'ordre général quant à la qualité du présent manuel du conducteur, envoyez un e-mail à [ownersmanualfeedback@tesla.com](mailto:ownersmanualfeedback@tesla.com).

## Emplacement des composants

Les informations du propriétaire peuvent préciser l'emplacement d'un composant comme étant situé sur le côté droit ou gauche du véhicule. Comme le montre l'exemple, gauche (1) et droit (2) représentent les côtés du véhicule lorsque vous êtes assis.

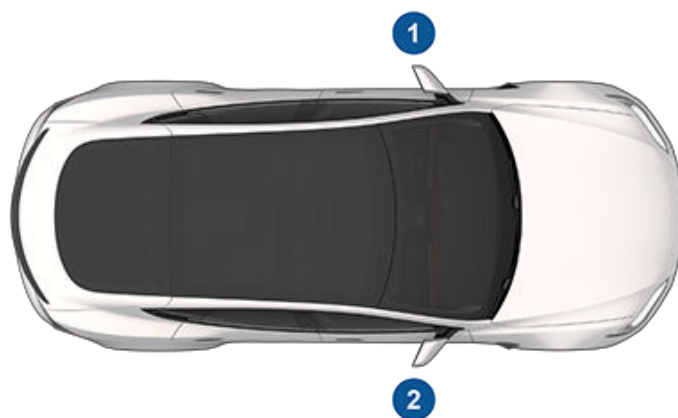

## Droits d'auteurs et marques déposées

© 2012–2024 Tesla, Inc. Toutes les informations contenues dans ce document et tous les logiciels du véhicule sont soumis à des droits d'auteur et d'autres droits de propriété intellectuelle détenus par Tesla, Inc. et ses concédants de licence. Ce texte ne doit pas être modifié, reproduit ou copié, en totalité ou en partie, sans l'autorisation écrite de Tesla, Inc. et de ses concédants. Des informations supplémentaires sont disponibles sur demande. Tesla utilise un logiciel créé par une communauté Open Source. Consultez le site Web du logiciel Open Source de Tesla à l'adresse <http://www.tesla.com/opensource>. HD Radio est une marque déposée de iBiquity Digital Corporation. Les marques de commerce ou marques déposées suivantes sont la propriété de Tesla, Inc. aux États-Unis et dans d'autres pays :

TESLA

TESLA MOTORS

TESLA ROADSTER

MODEL S

MODEL X

MODEL 3

MODEL Y

CYBERTRUCK

T E S L A





## À propos des présentes informations du propriétaire

---

Toutes les autres marques de commerce contenues dans ce document sont la propriété de leurs propriétaires respectifs et leur utilisation dans le présent document ne constitue pas un soutien ou une approbation de leurs produits ou services. L'utilisation non autorisée de toute marque de commerce faisant l'objet d'une mention dans ce document ou sur le véhicule est strictement interdite.



Votre Tesla est en perpétuelle évolution, en raison de l'ajout de nouvelles fonctionnalités et de leur amélioration à chaque mise à jour du logiciel. Cependant, en fonction de la version de microprogramme utilisée sur votre véhicule, ce dernier peut ne pas être équipé de toutes les fonctionnalités ou peut ne pas fonctionner exactement comme décrit dans ce manuel du conducteur. Les fonctionnalités de votre véhicule varient en fonction de la région de commercialisation, de la configuration du véhicule, des options achetées, des mises à jour du logiciel et autres.

La mention de certaines options ou fonctionnalités dans ce manuel du conducteur ne garantit pas qu'elles soient disponibles sur votre véhicule. La meilleure façon de vous assurer que vous disposez des dernières et des meilleures fonctionnalités est de mettre à jour le logiciel de votre véhicule dès que vous en recevez la notification. Vous pouvez également définir vos préférences dans **Contrôles > Logiciel > Préférences de mise à jour du logiciel > Avancé**. Voir [Mises à jour logicielles à la page 204](#) pour plus d'informations. En ce qui concerne les fonctionnalités disponibles sur votre véhicule, respectez toujours les lois et limitations locales afin de garantir votre sécurité, ainsi que la sécurité de vos passagers et des personnes autour.



### Enregistreur de données de conduite (EDR)

Model S est équipé d'un enregistreur de données de conduite (EDR). Un EDR a pour principale fonction d'enregistrer des données qui aideront à comprendre comment les systèmes du véhicule ont fonctionné dans certaines situations de collision ou semblables à une collision, notamment en cas de déploiement d'un airbag ou de contact avec un obstacle routier. L'EDR est conçu pour enregistrer les données relatives aux systèmes dynamiques et de sécurité du véhicule sur une courte période, généralement de 30 secondes ou moins. L'EDR monté sur la Model S est conçu pour enregistrer des données telles que :

- Comment les divers systèmes de votre véhicule fonctionnaient ;
- Si la ceinture de sécurité du conducteur et du passager étaient bouclées/fixées ;
- Dans quelle mesure, le cas échéant, le conducteur appuyait sur la pédale d'accélérateur et/ou la pédale de frein ; et,
- À quelle vitesse le véhicule roulait.

Ces données permettent de mieux comprendre des circonstances dans lesquelles les collisions et les blessures se produisent.

**REMARQUE :** Les données EDR ne sont enregistrées par votre véhicule que si une collision non négligeable se produit ; aucune donnée n'est enregistrée par l'EDR dans les conditions normales de conduite et aucune donnée personnelle (par exemple, nom, sexe, âge et lieu de la collision) n'est enregistrée. Cependant, des tiers, notamment la police, peuvent associer les données de l'EDR avec les données d'identification personnelle acquises généralement au cours d'une enquête sur un accident.

La lecture des données enregistrées par un EDR nécessite l'utilisation d'un équipement spécial et l'accès au véhicule ou à l'EDR. En plus du constructeur du véhicule, des tiers, notamment la police, qui disposent de cet équipement spécial, peuvent lire ces informations s'ils ont accès au véhicule ou à l'EDR. Tesla peut également accéder à distance à l'EDR dans certaines conditions d'accident.

### Système télématique du véhicule

Model S est équipé de modules électroniques qui surveillent et enregistrent les données provenant de différents systèmes du véhicule, tels que le moteur, les composants d'Autopilot, la batterie, le système de freinage et le circuit électrique. Les modules électroniques enregistrent des renseignements sur les différentes situations de conduite et sur l'état du véhicule, y compris le freinage, l'accélération, le trajet et d'autres renseignements connexes concernant le véhicule. Ces modules enregistrent également des informations sur les caractéristiques du véhicule, telles que l'état et les

événements de chargement, la mise en fonction ou hors fonction des différents systèmes, les codes d'anomalie, le VIN, la vitesse, la direction et l'emplacement.

Les données sont stockées par le véhicule et peuvent être consultées, utilisées et stockées par les techniciens de service Tesla lors de l'entretien du véhicule ou transmises périodiquement à Tesla sans fil par le système télématique du véhicule. Ces données peuvent être utilisées par Tesla à diverses fins, y compris notamment la prestation de services de télématique Tesla, le dépannage, l'évaluation de la qualité, de la fonctionnalité et des performances du véhicule, l'analyse et la recherche par Tesla et ses partenaires visant à l'amélioration et la conception de ses véhicules et systèmes, pour défendre Tesla et à des fins de conformité avec la réglementation en vigueur. Lors de l'entretien du véhicule, Tesla peut éventuellement résoudre des problèmes à distance en examinant simplement le journal des données du véhicule.

Le système télématique Tesla transmet régulièrement à Tesla des informations sur le véhicule sans connexion filaire. Les données sont utilisées conformément à la description précédente et permettent d'assurer le bon entretien du véhicule. Des fonctions supplémentaires de la Model S peuvent utiliser le système télématique du véhicule et les renseignements fournis, y compris les fonctions telles que les rappels de chargement, les mises à jour logicielles, ainsi que l'accès et la commande à distance des divers systèmes du véhicule.

Tesla ne divulgue pas les données enregistrées dans le véhicule à des tiers, sauf lorsque :

- Un accord ou un consentement du propriétaire du véhicule (ou de la société de leasing d'un véhicule loué) est obtenu.
- Les données en question font l'objet d'une demande officielle par la police ou d'autres autorités.
- Les données en question sont utilisées comme moyen de défense de Tesla.
- Une cour de justice l'ordonne.
- Les données en question sont utilisées à des fins de recherche, sans divulguer les détails ou les renseignements d'identification du propriétaire du véhicule.
- Les données en question sont divulguées à une société affiliée de Tesla, y compris ses successeurs ou ayants droit, ou à ses fournisseurs de systèmes d'information et de gestion des données.

Pour plus d'informations sur la manière dont Tesla traite les données collectées relatives à votre véhicule, veuillez consulter la Politique de confidentialité de Tesla à l'adresse <http://www.tesla.com/about/legal> .





## Partage des données

Dans le cadre de notre assurance qualité et afin de permettre l'amélioration continue de fonctionnalités avancées telles qu'Autopilot, votre Model S est susceptible de recueillir des données d'analyse, à propos de certaines portions de route, de diagnostic et d'utilisation du véhicule et de les transmettre à Tesla afin que nous puissions les analyser. Cette analyse permet à Tesla d'améliorer ses produits et services, grâce aux enseignements découlant des milliards de miles parcourus par les véhicules Tesla. Bien que Tesla partage ces données avec ses partenaires qui nous transmettent des données similaires, les informations recueillies sont anonymes et ne sont transmises à Tesla que lorsque vous y consentez expressément. Afin de protéger votre vie privée, la collecte de vos informations à caractère personnel est soit interdite soit soumise à des mesures de protection de la confidentialité, ou ces informations sont supprimées des rapports avant leur envoi à Tesla. Vous pouvez choisir les données à transmettre en appuyant sur **Contrôles > Logiciel > Partage des données**.

Pour plus d'informations sur la manière dont Tesla traite les données collectées relatives à votre véhicule, veuillez consulter la Politique de confidentialité de Tesla à l'adresse <http://www.tesla.com/about/legal>.

**REMARQUE :** Bien que votre Model S utilise le GPS pour la conduite et diverses fonctionnalités, comme indiqué dans ce manuel, Tesla n'enregistre pas et ne stocke pas les informations GPS spécifiques au véhicule, sauf le lieu d'une collision. Par conséquent, Tesla n'est pas en mesure de fournir un historique de la localisation du véhicule (par exemple, Tesla n'est pas en mesure de vous dire où votre Model S était stationnée/son itinéraire à une certaine date/heure).

## Contrôle de la qualité

Vous remarquerez peut-être quelques miles/km sur le compteur kilométrique lorsque vous prendrez livraison de votre Model S. Ces kilomètres parcourus sont le résultat d'un processus d'essai complet destiné à garantir la qualité de votre Model S.

La procédure d'essai comprend des inspections approfondies pendant et après la production. L'inspection finale est réalisée chez Tesla et comprend un essai sur route effectué par un technicien.

## Bibliothèque de sons

« Bibliothèque de sons libres d'accès » (le cas échéant).

Site d'effets sonores libres d'accès.

Licence : Attribution 4.0 International (CC BY 4.0). Vous êtes autorisé à utiliser gratuitement les effets sonores libres de droits dans vos projets multimédias, à des fins commerciales ou non.

<http://www.freesoundlibrary.com>

## Proposition 65 de Californie



**AVERTISSEMENT :** Lors de l'utilisation, l'entretien et la maintenance d'un véhicule de tourisme ou d'un véhicule motorisé hors route, vous pouvez être exposé à des produits chimiques, notamment aux phtalates et au plomb, lesquels sont reconnus par l'État de Californie comme étant susceptibles de provoquer des cancers, des malformations congénitales ou d'autres effets nocifs sur la reproduction. Afin de minimiser cette exposition, veuillez porter des gants et laver vos mains fréquemment lors de l'entretien de votre véhicule. Pour plus d'informations, consultez : [www.P65Warnings.ca.gov/passenger-vehicle](http://www.P65Warnings.ca.gov/passenger-vehicle).



**AVERTISSEMENT :** Certains composants de ce véhicule, tels que les airbags et les prétendeurs des ceintures de sécurité sont susceptibles de contenir des perchlorates. En raison de la présence de ces produits, des précautions particulières sont nécessaires pour l'entretien et l'élimination du véhicule en fin de vie. Voir [www.dtsc.ca.gov/hazardouswaste/perchlorate](http://www.dtsc.ca.gov/hazardouswaste/perchlorate).



**AVERTISSEMENT :** Les cosses et les bornes de la batterie, ainsi que les accessoires associés, contiennent du plomb et des composés à base de plomb. Il est essentiel de se laver les mains après toute opération d'entretien.



## Pour contacter Tesla

Pour plus d'informations à propos de votre Model S, rendez-vous sur <http://www.tesla.com> et connectez-vous à votre compte Tesla, ou créez-en un.

En cas de question ou d'inquiétude à propos de votre Model S, appelez le 1-877-79TESLA (1-877-798-3752) si vous résidez aux États-Unis, au Canada ou à Puerto Rico, ou appelez le 1-800-228-8145 si vous résidez au Mexique.

**REMARQUE :** Vous pouvez également utiliser les commandes vocales pour proposer vos remarques à Tesla. Dites « Rapport », « Informations » ou « Rapport de bug », suivi de commentaires courts. Model S prend un instantané de ses systèmes, y compris votre position actuelle, les données de diagnostic du véhicule et les captures d'écran de l'écran tactile et du tableau de bord. Tesla passe régulièrement ces remarques en revue afin de poursuivre l'amélioration de la Model S.

## Rapports de défauts de sécurité - US

Si vous pensez que votre Model S présente un défaut susceptible de causer un accident, voire des blessures ou la mort, informez immédiatement la NHTSA (National Highway Traffic Safety Administration), en plus de contacter Tesla.

Si la NHTSA reçoit d'autres notifications similaires, elle peut juger nécessaire d'ouvrir une enquête. Si des défauts de sécurité sont identifiés sur un groupe de véhicules, elle peut ordonner une campagne de rappel. Il n'est toutefois pas du ressort de la NHTSA d'intervenir dans les éventuels problèmes que vous pouvez rencontrer avec Tesla ou votre concessionnaire.

Pour contacter la NHTSA, appelez le service de sécurité des véhicules au 1-888-327-4236 (appel gratuit) (TTY : 1-800-424-9153), accédez au site Internet [www.safercar.gov](http://www.safercar.gov) ou écrivez à l'adresse : Administrator, National Highway Traffic Safety, 1200 New Jersey Avenue SE., Washington, DC 20590. Vous pouvez également obtenir davantage d'informations à propos de la sécurité des véhicules en accédant au site [www.safercar.gov](http://www.safercar.gov).

## Rapports de défauts de sécurité - Canada

Si vous pensez que votre Model S présente un défaut susceptible de causer un accident, voire des blessures ou la mort, informez immédiatement Transport Canada, en plus de contacter Tesla Motors. Vous pouvez contacter Transport Canada par téléphone au numéro suivant (appel gratuit) : 1-800-333-0510.



## Clé et système de déverrouillage passif

### Certification FCC

Numéro de modèle	Fab	Fréquence	Testé pour
A-0749G02	Pektron	315 MHz	États-Unis Canada Mexique Taïwan
A-0749G12	Pektron	315 MHz	États-Unis Canada Mexique Taïwan
WC1	Tesla	127,7 KHz	Global

Les appareils mentionnés ci-dessus sont conformes à la Partie 15 des règlements de la FCC et aux CNR d'Industry Canada applicables aux appareils radio exempts de licence, ainsi qu'à la directive européenne 2014/53/UE.

1. Le système ne doit pas produire de brouillage, et
2. L'utilisateur de ce dispositif doit accepter tout brouillage radioélectrique subi, même si le brouillage est susceptible d'en compromettre le fonctionnement.

Les réparations ou les modifications non expressément approuvées par Tesla sont susceptibles d'entraîner la révocation de votre autorisation d'utilisation de l'appareil.

La Operación de Este Equipo no está Sujeta a las dos following conditions:

1. Es Posible Que Este Equipo o Dispositivo no causar interferencia perjudicial.
2. Este Equipo o Dispositivo debe Aceptar Cualquier interferencia. Incluyendo La Que Pueda causar do Operación no Deseada.

#### Déclaration relative à l'exposition aux radiations

Le produit est conforme aux limites d'exposition aux radiations RF de la FCC/IC pour le transfert d'énergie sans fil de consommateurs de faible puissance. La limite d'exposition RF est définie pour un environnement non contrôlé et ne présente aucun danger pour le fonctionnement prévu tel que décrit dans ce manuel. L'exposition RF a été déclarée conforme jusqu'à une distance de 20 cm ou plus du corps de l'utilisateur. Si une telle fonction est disponible, réglez l'appareil à une puissance inférieure.

### Certification IC

CAN ICES-3 (B)/NMB-3(B)

L'appareil suivant est utilisé dans les véhicules au Canada :

- Numéro de modèle de télécommande : 002 et A-0749G12 (315 MHz)
- Fabricant de la télécommande : Pektron

Cet appareil (IC 10176A-002) est conforme aux CNR d'Industrie Canada applicables aux appareils radio exempts de licence. L'exploitation est autorisée dans les deux conditions suivantes :

1. Le système ne doit pas produire de brouillage, et



## Certification de conformité

2. L'utilisateur de ce dispositif doit accepter tout brouillage radioélectrique subi, même si le brouillage est susceptible d'en compromettre le fonctionnement.

Le présent appareil est conforme aux CNR d'Industrie Canada applicables aux appareils radio exempts de licence. L'exploitation est autorisée aux deux conditions suivantes :

1. l'appareil ne doit pas produire de brouillage, et
2. l'utilisateur de l'appareil doit accepter tout brouillage radioélectrique subi, même si le brouillage est susceptible d'en compromettre le fonctionnement.

Cet équipement est conforme aux limites d'exposition aux rayonnements IC établies pour un environnement non contrôlé.

Déclaration d'exposition aux radiations :

Le produit est conforme à l'exposition RF IC pour le transfert de puissance sans fil de consommateurs de faible puissance. La limite d'exposition RF fixée pour un environnement non contrôlé est sans danger pour le fonctionnement prévu tel que décrit dans ce manuel. L'exposition RF supplémentaire que la conformité a été démontrée à 20cm et plus de séparation du corps de l'utilisateur ou de mettre l'appareil à la puissance de sortie inférieure si une telle fonction est disponible.

### Certification IC

La Operación de Este Equipo no está Sujeta a las dos condiciones siguientes:

1. Es Posible Que Este Equipo o Dispositivo no causar interferenciaperjudicial.
2. Este Equipo o Dispositivo debe Aceptar Cualquier interferencia. Incluyendo La Que Pueda causar do Operación no Deseada.

### Certification MIC

Numéro de modèle	Fab	MHz	Testé pour
A-0749G04/A-0749G14	Pektron	315	Japon

### Certification CE

Numéro de modèle	Fab	MHz	Testé pour
A-0749G01 et A-0749G11	Pektron	433	Europe Australie Nouvelle Zélande Singapour Corée du Sud
A-0749G05 et A-0749G15	Pektron	433	Chine Hong Kong Corée

Les appareils répertoriés ci-dessus sont conformes aux normes CE. L'exploitation est autorisée dans les deux conditions suivantes :



1. Le système ne doit pas produire de brouillage, et
2. L'utilisateur de ce dispositif doit accepter tout brouillage radioélectrique subi, même si le brouillage est susceptible d'en compromettre le fonctionnement.

Les réparations ou les modifications non expressément approuvées par Tesla sont susceptibles d'entraîner la révocation de votre autorisation d'utilisation de l'appareil.

## Tire Pressure Monitoring System (Système de surveillance de la pression des pneus)

Numéros FCC : TZSTPMS201, Z9F-201FS43X

Numéro IC : 11852A-201FS4X

Le système de surveillance de la pression des pneus (TPMS) est conforme à la partie 15 des règlements de la FCC et aux normes RSS-210 d'Innovation, Science and Economic Development Canada. L'exploitation est autorisée dans les deux conditions suivantes :

1. Le système ne doit pas produire de brouillage, et
2. L'utilisateur de ce dispositif doit accepter tout brouillage radioélectrique subi, même si le brouillage est susceptible d'en compromettre le fonctionnement.

Les réparations ou les modifications non expressément approuvées par Tesla sont susceptibles d'entraîner la révocation de votre autorisation d'utilisation de l'appareil.

## HomeLink

Ce dispositif est conforme à la partie 15 des règlements de la FCC, aux normes RSS-210 d'Industrie Canada, et à la directive européenne 2014/53/UE.

L'exploitation est autorisée dans les deux conditions suivantes :

- Le dispositif ne doit pas produire de brouillage, et
- L'utilisateur de ce dispositif doit accepter tout brouillage radioélectrique subi, même si le brouillage est susceptible d'en compromettre le fonctionnement.

Les réparations ou les modifications apportées à ce dispositif et non expressément approuvées par le fabricant ou Tesla sont susceptibles d'entraîner la révocation de votre autorisation d'utilisation du dispositif.

## Informations concernant la radiofréquence

Cet équipement a été testé et déclaré conforme aux limites pour appareils numériques de classe B, selon la partie 15 des règlements de la FCC. Ces limites sont destinées à assurer une protection raisonnable contre les interférences nuisibles dans une installation résidentielle. Cet équipement produit, utilise et peut émettre de l'énergie de radiofréquence et, s'il n'est pas installé et utilisé conformément aux instructions, il peut causer des interférences nuisibles aux communications radio. Il n'existe toutefois aucune garantie que de telles interférences ne se produiront pas dans une installation particulière. Si cet équipement cause des interférences nuisibles à la réception des signaux de radio ou de télévision, ce qui peut être déterminé en allumant et en éteignant l'appareil, vous pouvez tenter de résoudre le problème de l'une des façons suivantes :

- Réorientez ou repositionnez l'antenne de réception.
- Augmentez la distance séparant l'équipement du récepteur.
- Branchez l'équipement sur un circuit électrique différent de celui où le récepteur est branché.
- Contactez votre revendeur ou un technicien radio/TV qualifié pour obtenir de l'aide.



## Caractères spéciaux

Énergie nécessaire au trajet aller/retour (navigation): [181](#)

Étiquette d'information sur les pneus et le chargement: [227](#)

Évitement d'urgence de franchissement de ligne: [149](#)

Évitement de franchissement de ligne: [149](#)

## A

ABS (système de freinage antiblocage): [77](#)

accélération au dépassement: [100](#), [108](#)

accès à l'application mobile: [52](#)

accès facile, profil conducteur: [90](#)

accessoires: [10](#)

branchement à la prise de courant: [10](#)

Accueil: [6](#)

bouton: [6](#)

écran: [6](#)

Afficher l'agenda au démarrage: [59](#)

Agenda: [59](#)

aide au maintien de voie: [149](#)

airbag frontal passager: [47](#)

airbags: [46](#)

alarme: [158](#), [162](#)

anneau de remorquage, emplacement: [241](#)

antipatinage: [87](#)

Application Énergie: [203](#)

application mobile: [52](#)

application Téléphone: [59](#)

applications: [6](#)

Arcade: [186](#)

assistance anticollision: [152](#)

Assistance au maintien de cap: [100](#), [114](#)

Assistance au stationnement: [84](#)

assistance conducteur: [96](#)

Assistance dépannage: [245](#)

audio: [65](#), [183](#), [186](#)

boutons du volant de direction: [65](#)

commande du volume: [183](#)

lecture de fichiers: [183](#), [186](#)

réglages: [183](#)

autonomie: [78](#), [202](#)

conseils de conduite favorisant une autonomie maximale: [202](#)

freinage récupératif: [78](#)

autonomie instantanée: [203](#)

autonomie insuffisante: [245](#), [247](#)

autonomie moyenne: [203](#)

autonomie, affichée sur le tableau de bord: [11](#)

autopilot: [149](#)

avertissement de collision latérale: [149](#)

Autopilot: [96](#), [100](#), [108](#), [114](#), [116](#), [134](#), [136](#), [152](#), [156](#)

accélération au dépassement: [100](#), [108](#)

aperçu: [96](#)

assistance anticollision: [152](#)

Assistance au maintien de cap: [100](#), [114](#)

avertissement de collision frontale: [152](#)

avertissement de limite de vitesse: [156](#)

Changement de voie auto: [116](#)

freinage d'urgence automatique: [152](#)

Indicateur de limite de vitesse: [156](#)

Parking Auto: [134](#)

Régulateur de vitesse dynamique: [100](#), [108](#)

respect des limites de vitesse: [156](#)

Sortie auto: [136](#)

Avvertissement de collision d'angle mort: [149](#)

avertissement de collision frontale: [152](#)

avertissement de collision latérale: [149](#)

avertissement de limite de vitesse: [156](#)

Avvertisseur de collision d'angle mort: [149](#)

avertisseur piéton: [95](#)

## B

balais d'essuie-glaces, remplacement: [219](#)

barres de toit: [227](#)

barrières, ouverture: [61](#)

batterie (basse tension): [191](#), [233](#)

caractéristiques techniques: [233](#)

décharge complète: [191](#)

Batterie (haute tension): [191](#), [233](#)

caractéristiques techniques: [233](#)

limites de température: [191](#)

Bluetooth: [56](#), [59](#), [186](#)

informations générales: [56](#), [59](#)

périphériques, lecture de fichiers audio à partir de: [186](#)

téléphone, appairement" et utilisation: [56](#)

boîte à gants: [32](#)

Boombox: [186](#), [187](#)

bruit de pneu: [214](#)

## C

cales de roue: [242](#)

Caméra d'angle mort: [149](#)

caméra de recul: [94](#)

Caméra embarquée: [160](#)

caméra, arrière: [94](#)

caméra(s) latérale(s): [94](#)

Camping: [169](#)

capot: [30](#), [246](#)

ouverture sans courant: [246](#)

capteur de présence: [47](#)



- caractéristiques techniques: [231, 233](#)
    - batterie basse tension: [233](#)
    - Batterie haute tension: [233](#)
    - direction: [231](#)
    - freins: [231](#)
    - moteur: [231](#)
    - pneus: [233](#)
    - roues: [233](#)
    - sous-systèmes: [231](#)
    - suspension: [233](#)
    - transmission: [231](#)
  - caractéristiques techniques de couple: [231](#)
  - caractéristiques techniques de la direction: [231](#)
  - caractéristiques techniques de la suspension: [233](#)
  - caractéristiques techniques de la transmission: [231](#)
  - caractéristiques techniques du moteur: [231](#)
  - CCS (Combo): [190](#)
  - ceintures de sécurité: [36, 37, 217](#)
    - en cas de collision: [37](#)
    - nettoyage: [217](#)
    - port pendant la grossesse: [36](#)
    - présentation: [36](#)
    - prétendeurs: [37](#)
  - certifications – CE: [305](#)
  - certifications – FCC: [305](#)
  - certifications – IC: [305](#)
  - Certifications FCC et IC (clés): [305](#)
  - certifications NCC: [305](#)
  - CHAdemo: [190](#)
  - chaînes: [214](#)
  - changement de modes de conduite: [70](#)
  - changement de propriétaire: [9](#)
  - Changement de voie auto: [100, 116](#)
  - changement de voie, automatique: [116](#)
  - Charge heures creuses: [200](#)
  - chargement du véhicule: [227](#)
  - chauffage: [166](#)
  - Chien: [169](#)
  - classification des occupants: [49](#)
  - classification uniforme de qualité de pneus: [236](#)
  - clé: [20, 21, 22, 64](#)
    - commander des clés supplémentaires: [22](#)
    - la clé n'est pas à l'intérieur: [64](#)
    - remplacement de la pile: [21](#)
    - utilisation: [20](#)
  - clé USB: [158, 160, 162](#)
  - clignotants d'avertissement: [74](#)
  - clignotants, détresse: [74](#)
  - clignotants, feux: [74](#)
  - climatisation: [166](#)
  - clips vidéo: [160](#)
  - Code PIN pour la conduite: [158](#)
  - coffre avant: [30, 246](#)
    - ouverture sans courant: [246](#)
  - coffre, arrière: [23, 27](#)
    - mise hors fonction de la poignée intérieure: [23](#)
    - Sécurité enfant: [23](#)
  - coffre, avant: [30](#)
  - Coloriseur: [186](#)
  - commande du volume (multimédia): [183](#)
  - commandes de climatisation: [166](#)
  - commandes des vitres arrière, mise hors fonction: [25](#)
  - commandes vocales: [17](#)
  - composants Autopilot: [96](#)
  - compteur journalier: [93](#)
  - compteur kilométrique: [93](#)
  - conducteur: [34, 90](#)
    - profils: [90](#)
    - réglage du siège: [34](#)
  - conduite: [34, 64, 202](#)
    - conseils favorisant une autonomie maximale: [202](#)
    - démarrage: [64](#)
    - position du siège: [34](#)
  - conformité à la réglementation en matière de radiocommunications: [305](#)
  - Connecteur mobile: [190, 193](#)
    - description: [190](#)
    - utilisation: [193](#)
  - connexion au Wi-Fi: [55](#)
  - console: [10, 33](#)
    - porte-gobelets: [33](#)
    - ports USB: [10](#)
    - prise de courant basse tension: [10](#)
  - contrôle de la stabilité: [87](#)
  - contrôle de la température de l'habitacle: [166](#)
  - Contrôle des feux de signalisation et des panneaux Stop: [123](#)
  - contrôle du volume: [6](#)
  - coordonnées: [245, 305](#)
    - Assistance dépannage: [245](#)
    - Tesla: [305](#)
  - correction automatique du niveau de la suspension: [82](#)
  - côte, arrêt en: [86](#)
- ## D
- dangers: [74](#)
  - défauts de sécurité, signalement: [305](#)
  - dégivrateurs d'essuie-glace: [75](#)
  - démarrage: [64](#)
  - démarrage et arrêt: [64](#)



démarrage-secours: [245](#), [247](#)  
départ programmé: [200](#)  
    utilisation: [200](#)  
dépose manuelle de la prise de recharge: [198](#)  
détection du passager: [47](#)  
détection du passager avant: [47](#)  
Déverrouillage en stationnement: [20](#)  
déverrouillage sans clé: [20](#)  
déverrouiller lorsque la clé ne fonctionne pas: [23](#)  
dimensions extérieures: [229](#)  
dimensions, porte-à-faux: [229](#)  
direction, automatique: [100](#), [114](#)  
disponibilité des fonctionnalités: [301](#)  
dispositifs d'attelage: [227](#)  
dispositifs d'attelage de remorque: [227](#)  
Distance de sortie auto: [136](#)  
Divertissement: [186](#)  
Domicile: [179](#)  
données personnelles, suppression: [9](#)  
droits d'auteurs: [299](#)

## E

écart par rapport à la limite de vitesse: [156](#)  
éclairage du véhicule: [72](#)  
éclairage, anti-brouillard: [72](#)  
éclairage, extérieur: [72](#)  
éclairage, intérieur: [72](#)  
éclairage, plafonnier (lecture): [72](#)  
écran tactile: [6](#), [7](#), [8](#), [204](#), [217](#)  
    ajouter des raccourcis: [7](#)  
    aperçu: [6](#)  
    arrière: [6](#)  
    aucune réponse: [8](#)  
    figé: [8](#)  
    mises à jour logicielles: [204](#)  
    nettoyage: [217](#)  
    paramètres d'affichage: [6](#)  
    personnalisation de Mes applis: [7](#)  
    principal: [6](#)  
    redémarrage: [8](#)  
EDR (enregistreur de données de conduite): [302](#)  
Effacer et réinitialiser: [9](#)  
en veille: [162](#)  
énergie: [78](#)  
    économisée par le freinage récupératif: [78](#)  
énergie, informations sur l'autonomie: [11](#)  
enjolveurs: [211](#)  
enjolveurs aero: [211](#)  
enregistrement: [160](#), [162](#)  
enregistrement des données: [302](#)

enregistrement des données de conduite: [302](#)  
enregistrement des données de service: [302](#)  
entretien: [206](#), [207](#), [209](#), [215](#), [219](#), [220](#)  
    contrôles mensuels: [207](#)  
    contrôles périodiques: [207](#)  
    contrôles quotidiens: [206](#)  
    gicleurs de lave-glace, nettoyage: [220](#)  
    intervalles d'entretien: [206](#)  
    intervalles de remplacement des liquides: [207](#)  
    liquide lave-glace, faire l'appoint: [219](#)  
    nettoyage: [215](#)  
    pneus: [209](#)  
    remplacement des balais d'essuie-glaces: [219](#)  
espace de chargement: [28](#)  
essuie-glaces, dégivrage: [75](#)  
essuie-glaces, utilisation: [75](#)  
état du véhicule, affichage: [65](#), [66](#)  
étiquette: [227](#)  
    certification du véhicule: [227](#)  
    information sur les pneus et le chargement: [227](#)  
étiquette de certification du véhicule: [227](#)  
étiquette de contrôle des émissions: [226](#)  
étiquettes d'identification du véhicule: [226](#)  
étiquettes de numéro d'identification du véhicule (VIN): [226](#)  
étiquettes de porte: [227](#)  
extérieur: [3](#), [215](#), [218](#)  
    housse pour voiture: [218](#)  
    nettoyage: [215](#)  
    polissage, retouche et réparation: [218](#)  
    présentation: [3](#)  
extérieur (dimensions): [229](#)

## F

favoris (Lecteur multimédia): [184](#)  
Favorites (navigation): [176](#)  
feux d'urgence: [74](#)  
feux de détresse: [74](#)  
feux de route: [73](#)  
feux, détresse: [74](#)  
filtre à air: [172](#)  
filtre à air d'habitacle: [172](#)  
fonctions, télécharger de nouvelles: [204](#)  
frein de stationnement: [80](#)  
frein de stationnement électrique: [80](#)  
freinage d'urgence: [152](#)  
freinage d'urgence automatique: [153](#)  
freinage récupératif: [78](#)  
freins: [77](#), [153](#), [231](#)  
    automatique en situation d'urgence: [153](#)





caractéristiques techniques: [231](#)  
présentation: [77](#)  
froid extrême: [173](#)  
full self-driving: [130](#)

## G

garantie d'autonomie: [203](#)  
garde au sol: [229](#)  
gestion de la charge: [203](#)  
gicleurs de lave-glace, nettoyage: [220](#)  
gicleurs, utilisation: [75](#)  
graphique de consommation: [203](#)  
graphique du trajet: [203](#)

## H

haute tension: [189](#), [208](#), [233](#)  
caractéristiques techniques de la batterie: [233](#)  
composants: [189](#)  
sécurité: [208](#)  
hauteur de conduite, suspension pneumatique: [82](#)  
hayon: [27](#)  
ouverture: [27](#)  
réglage de la hauteur d'ouverture: [27](#)  
hayon électrique: [23](#)  
HomeLink: [61](#), [136](#), [307](#)  
certification FCC: [307](#)  
en utilisant Sortie auto: [136](#)  
programmation et utilisation: [61](#)  
housse pour voiture: [218](#)  
housses de sièges: [35](#)

## I

Indicateur de limite de vitesse: [156](#)  
informations de sécurité: [38](#), [45](#), [51](#)  
airbags: [51](#)  
ceintures de sécurité: [38](#)  
sièges enfants: [45](#)  
informations du propriétaire, à propos: [299](#)  
instructions, remorquage: [240](#)  
intérieur: [4](#), [166](#), [216](#)  
contrôle de la température: [166](#)  
nettoyage: [216](#)  
présentation: [4](#)  
intérieur (dimensions): [229](#)  
intervalles d'entretien: [206](#)

## J

J1772: [190](#)  
joints de porte: [217](#)  
nettoyage: [217](#)

## K

Karaoké): [184](#)  
kautosteer on city streets: [130](#)  
kilométrage à la livraison: [303](#)  
klaxon: [67](#)

## L

lave-autos: [215](#)  
levage: [221](#)  
levage au moyen d'un cric: [221](#)  
levier de dégagement de la prise de recharge: [198](#)  
Lieu de travail: [179](#)  
Limitation de l'accélération par détection d'obstacles: [152](#)  
limite de charge: [227](#)  
limite de vitesse absolue: [156](#)  
limite de vitesse relative: [156](#)  
liquide lave-glace, faire l'appoint: [219](#)  
liquides: [207](#)  
intervalles de remplacement: [207](#)

## M

Maintien de la climatisation: [169](#)  
manettes de jeu: [186](#)  
Marge frontale (Sortie auto): [136](#)  
Marge latérale (Sortie auto): [136](#)  
marques déposées: [299](#)  
meilleures pratiques en cas de froid extrême: [173](#)  
meilleures pratiques par temps chaud: [175](#)  
Mes applis: [7](#)  
mise hors tension, puis de nouveau sous tension: [64](#)  
mises à jour de cartes: [182](#)  
mises à jour du microprogramme (logiciel): [204](#)  
mises à jour logicielles: [204](#)  
Mode Arrêt: [79](#)  
mode Cric: [221](#)  
mode de conduite, marche arrière: [70](#)  
mode de conduite, marche avant: [70](#)  
mode de conduite, point mort: [70](#)  
mode de conduite, stationnement: [70](#)  
Mode déverrouillage de porte: [23](#)  
Mode Éco: [202](#)  
mode économie d'énergie: [203](#)  
Mode Sentinelle: [162](#)  
Mode transport: [241](#)  
Mode Voiturier: [91](#)  
modes de conduite, changement: [70](#)  
modifications: [222](#)  
Modifier l'itinéraire: [181](#)  
multimédia: [183](#), [186](#)



réglages: [183](#)  
sources, afficher et masquer: [183](#)

## N

navigation automatique: [176](#)  
navigation: [176](#)  
Navigation Autopilot: [120](#)  
Navigation connectée: [181](#)  
Navigation en Autopilot: [100](#)  
nettoyage: [215](#)  
NHTSA, contact: [305](#)  
nombre de places: [227](#)  
nommer le véhicule: [9](#)  
notes de mise à jour: [205](#)

## O

orientation de la carte: [176](#)  
ouverture d'urgence des portes arrière: [248](#)

## P

paramètres d'affichage: [6](#)  
paramètres d'usine par défaut, restauration: [9](#)  
paramètres de sécurité: [158](#)  
Paramètres, suppression: [9](#)  
Parking Auto: [134](#)  
parking, utiliser Parking Auto: [134](#)  
partage des données: [302](#)  
périphériques: [10](#), [186](#)  
Bluetooth, lecture de fichiers audio: [186](#)  
connexion: [10](#)  
périphériques USB: [10](#)  
connexion: [10](#)  
permutation des pneus: [210](#)  
phares adaptatifs: [73](#)  
phares, adaptatifs: [73](#)  
phares, feux de route: [72](#)  
phares, feux de route automatiques: [73](#)  
pile (clé), remplacement: [21](#)  
PIN: [91](#)  
PIN pour boîte à gants: [159](#)  
Planificateur de voyage: [181](#)  
planifier un entretien: [52](#)  
Planning: [200](#)  
pneus: [209](#), [210](#), [211](#), [213](#), [214](#), [233](#), [234](#), [236](#)  
caractéristiques techniques: [233](#)  
chaînes: [214](#)  
classe d'adhérence: [236](#)  
classification de la qualité: [236](#)  
configuration des roues: [209](#)  
cote d'usure de la bande de roulement: [236](#)

cote de température: [236](#)  
équilibre: [210](#)  
été: [213](#)  
hiver: [213](#)  
inspection et entretien: [210](#)  
marquage des pneus: [234](#)  
permutation: [210](#)  
pression, affichage: [209](#)  
pressions, comment contrôler: [209](#)  
remplacement: [211](#)  
remplacement d'un capteur de pression de pneu: [213](#)  
toutes saisons: [213](#)  
pneus d'été: [213](#)  
pneus d'hiver: [213](#)  
pneus toutes saisons: [213](#)  
Poids technique maximal sous essieu: [227](#)  
Poids total autorisé en charge: [227](#)  
poignées des portières: [22](#)  
porte-gobelets: [33](#)  
portes de garage, ouverture: [61](#)  
portières: [20](#), [248](#)  
ouverture de l'intérieur: [248](#)  
ouverture sans courant: [248](#)  
portières, ouverture: [20](#)  
ports USB: [10](#)  
position du siège: [49](#)  
Pré-conditionnement: [200](#)  
préférences de mise à jour du logiciel: [204](#)  
présentation du tableau de bord: [4](#)  
pression des pneus, affichage: [209](#)  
pressions des pneus, contrôle: [209](#)  
prévision de la consommation d'énergie (navigation): [181](#)  
prise de courant: [10](#)  
prise de recharge: [193](#)  
profils Tesla: [90](#)  
proposition 65: [303](#)  
proposition 65 de Californie: [303](#)  
PTAC: [227](#)  
PTME: [227](#)

## Q

que fait mon véhicule?: [186](#)

## R

raccourcis: [7](#), [8](#)  
ajouter à Mes applis: [7](#)  
redémarrage de l'écran tactile: [8](#)  
radio: [183](#), [186](#)  
radio satellite: [184](#)  
Rampage: [79](#)



- Récentes (navigation): [176](#)
  - récents (Lecteur multimédia): [184](#)
  - recharge: [189](#), [190](#), [193](#), [194](#)
    - composants et équipement: [189](#)
    - état de recharge: [194](#)
    - instructions: [193](#)
    - paramètres de chargement: [194](#)
    - programmation: [194](#)
    - stations de recharge publiques: [190](#)
  - recharge planifiée: [200](#)
  - rechercher des lieux de recharge: [180](#)
  - redémarrage de l'écran tactile: [64](#)
  - réglage lombaire: [34](#)
  - réglages de la hauteur (suspension): [221](#)
    - désactivation (mode Cric): [221](#)
  - réglages de la hauteur, suspension pneumatique: [82](#)
  - régulateur de vitesse: [100](#), [108](#)
  - Régulateur de vitesse dynamique: [100](#), [108](#)
  - réinitialisation d'usine: [9](#)
  - réinitialisation du logiciel: [9](#)
  - Réinstallation du logiciel: [204](#)
  - remorquage: [241](#), [245](#), [247](#)
  - remplacement de pièces: [222](#)
  - renommer le véhicule: [9](#)
  - réparations de la carrosserie: [222](#)
  - Retenue en côte: [86](#)
  - retouche de la carrosserie: [218](#)
  - retoucher la carrosserie: [218](#)
  - rétroviseurs: [68](#)
  - roues: [210](#), [211](#), [233](#)
    - caractéristiques techniques: [233](#)
    - couple: [233](#)
    - enjolveurs aero, dépose et installation: [211](#)
    - parallélisme: [210](#)
    - remplacement: [211](#)
  - Roulement: [79](#)
- S**
- sangles d'arrimage: [242](#)
  - sécurité-enfants: [25](#)
    - mise hors fonction des commandes des vitres arrière: [25](#)
  - Serrage: [79](#)
  - sièges: [34](#), [166](#)
    - chauffe-sièges: [166](#)
    - réglage: [34](#)
  - sièges arrière, rabattre et soulever: [35](#)
  - sièges avant et arrière: [34](#)
  - sièges chauffants: [166](#)
  - sièges enfants: [217](#)
    - nettoyage: [217](#)
  - sièges enfants ISOFIX, installation: [42](#)
  - sièges enfants LATCH, installation: [42](#)
  - sièges enfants, installation et utilisation: [39](#)
  - SiriusXM: [184](#)
  - Sortie auto: [136](#)
  - Sortie auto intelligente: [139](#)
  - spécifications (dimensions): [229](#)
  - spécifications (extérieur): [229](#)
  - spécifications de l'intérieur: [229](#)
  - stationnement à l'aide de la Sortie auto: [136](#)
  - stations de recharge publiques: [190](#)
  - stations de recharge, affichées sur la carte: [176](#)
  - suivi de la destination: [176](#)
  - Suivi désactivé: [176](#)
  - Supercharge: [197](#)
    - décrits: [197](#)
    - frais à l'utilisation: [197](#)
    - frais d'encombrement: [197](#)
    - frais de veille: [197](#)
  - Superchargeurs, affichés sur la carte: [176](#)
  - suspension: [82](#)
  - suspension, amortissement: [82](#)
  - suspension, pneumatique: [82](#)
  - suspension, soulèvement automatique: [82](#)
  - système anti-intrusion: [158](#)
  - système de freinage antiblocage (ABS): [77](#)
- T**
- tableau de bord: [217](#)
    - nettoyage: [217](#)
  - tableau de bord, aperçu: [11](#)
  - tapis: [218](#)
  - tapis de sol: [218](#)
  - tapis, nettoyage: [217](#)
  - télématique: [302](#)
  - téléphone: [56](#), [59](#), [66](#)
    - appels récents: [56](#)
    - application: [59](#)
    - boutons du volant de direction: [66](#)
    - connexion: [56](#)
    - importation de contacts: [56](#)
    - jumelage: [56](#)
    - options en cours d'appel: [59](#)
    - passer un appel: [59](#)
    - recevoir un appel: [59](#)
  - témoin de la prise de recharge: [194](#)
  - température: [67](#), [166](#), [191](#), [236](#)
    - Batterie (haute tension), limites: [191](#)
    - chauffage: [67](#)



habitacle, commandes: [166](#)  
pneus: [236](#)  
température, extérieure: [11](#)  
Teslacam: [160](#), [162](#)  
Tire Pressure Monitoring System (Système de surveillance de la pression des pneus): [212](#), [307](#)  
certification FCC: [307](#)  
présentation: [212](#)  
toit ouvrant: [26](#)  
Toujours afficher l'énergie estimée après l'aller-retour: [181](#)  
toujours connecté, paramètre: [203](#)  
Toybox: [186](#)  
TPMS: [212](#), [307](#)  
certification FCC: [307](#)  
présentation: [212](#)  
tracter une remorque: [227](#)  
transpondeurs de système de péage, fixation: [222](#)  
Transpondeurs RFID: [222](#)  
transpondeurs, fixation: [222](#)  
transport: [241](#)  
Transport Canada, contact: [305](#)  
transport de votre véhicule: [240](#)

## V

véhicule submergé: [249](#)  
ventilation: [172](#)  
ventilation, toit ouvrant: [26](#)  
verrouillage de sécurité enfant: [23](#)  
mise hors fonction des poignées du hayon et des portières arrière: [23](#)  
verrouillage en mode conduite: [23](#)  
verrouillage et déverrouillage des portes: [20](#)  
Verrouillage par éloignement: [23](#)  
Visiter, manger: [176](#)  
Visualiser le flux vidéo: [162](#)  
vitesse dans les voies adjacentes: [100](#), [114](#)  
vitres électriques: [25](#), [225](#)  
volets d'aération, réglage: [172](#)  
volume de coffre (spécifications): [231](#)

## W

Wall Connector: [190](#)  
Wi-Fi, connexion au réseau: [55](#)

TESLA

Date de publication : 2024/12/13